

Číselné INID kódy pro označování bibliografických dat technických řešení

INID Codes for the identification of bibliographic data of technical solutions

(Standard WIPO ST. 9 a ST. 80)

(11)	číslo patentu/zápisu/osvědčení	(11)	Number of the patent/registration/certification
(15)	datum zápisu průmyslového vzoru	(15)	Industrial design registration date
(21)	číslo přihlášky/žádosti	(21)	.Application number
(22)	datum podání přihlášky/žádosti	(22)	Date of application filling
(23)	údaje o výstavní prioritě	(23)	Exhibition priority data
(28)	počet průmyslových vzorů	(28)	Number of industrial designs included in the application
(31)	číslo prioritní přihlášky	(31)	Number of priority application
(32)	datum podání prioritní přihlášky	(32)	Filing date of priority application
(33)	země priority	(33)	Priority country
(40)	datum zveřejnění přihlášky vynálezu	(40)	Date of publication of patent application
(45)	datum zveřejnění zapsaného průmyslového vzoru	(45)	Publication date of the registered industrial design
(47)	datum zveřejnění udělení patentu a zápisu užitého vzoru, datum zápisu užitého vzoru, datum oznámení udělení evropského patentu v Evropském patentovém věstníku	(47)	Publication date of patent granting and publication date of utility model registration, registration date of utility model, publication date of European patent granting in the European patent bulletin
(51)	mezinárodní patentové třídění/Locarnské třídění průmyslových vzorů	(51)	International Patent Classification/ Locarno Classification for Industrial Designs
(54)	Název	(54)	Title
(55)	vyobrazení průmyslového vzoru	(55)	Reproduction of the industrial design
(57)	Anotace	(57)	Abstract
(68)	číslo základního patentu	(68)	Number of the basic patent
(71)	označení přihlašovatele/žadatele	(71)	Applicant
(72)	označení původce	(72)	Inventor
(73)	označení majitele/vlastníka	(73)	Owner
(74)	označení zástupce	(74)	Attorney's name and address
(86)	číslo mezinárodní přihlášky	(86)	International application number
(87)	číslo mezinárodního zveřejnění	(87)	International publication number
(92)	datum a číslo první registrace přípravku pro Českou republiku	(92)	Date and number(s) of the first authorization to market the product in the CZ
(93)	datum, číslo a země první registrace přípravku v rámci Společenství	(93)	Date, number(s) and country of the first authorization to market the product in the EEC
(94)	doba platnosti osvědčení	(94)	Term of certification validity
(95)	označení a typ přípravku	(95)	Name of the product and product type
(96)	datum podání a číslo evropské patentové přihlášky	(96)	European patent application filling date and number
(97)	datum zveřejnění a číslo zveřejnění evropské patentové přihlášky v Evropském patentovém věstníku	(97)	European patent application publication date and publication number in the European patent bulletin

Číselné INID kódy pro označování bibliografických dat ochranných známek

INID codes and minimum required for the identification of bibliographic data relating to marks

(Standard WIPO ST.60)

(111)	Číslo zápisu ochranné známky (registrace)	(111)	Number of registration
(151)	Datum zápisu ochranné známky	(151)	Date of the registration
(210)	Číslo přihlášky ochranné známky (spisu)	(210)	Number of the application
(220)	Datum podání přihlášky	(220)	Date of filing of the application
(320)	Datum vzniku práva přednosti	(320)	Date of the first application
(442)	Datum zveřejnění přihlášky po průzkumu	(442)	Date of the publication of the examined application
(450)	Datum zveřejnění zápisu ochranné známky ve Věstníku	(450)	Date of publication of the registration
(510)	Seznam výrobků a služeb	(510)	List of goods and/or services
(511)	Číslo třídy výrobků a služeb	(511)	Number of the class of goods and/or services
(526)	Omezení rozsahu ochrany o prvek	(526)	Disclaimer
(540)	Znění nebo vyobrazení ochranné známky	(540)	Reproduction of the mark
(551)	Kolektivní ochranná známka	(551)	Collective mark
(554)	Prostorová ochranná známka	(554)	Three-dimensional mark
(558)	Ochranná známka tvořená pouze barvou nebo kombinací barev	(558)	Mark consisting exclusively of one or several colours
(580)	Datum zápisu jakékoliv transakce v souvislosti s přihláškou nebo zápisem ochranné známky do rejstříku, např. změna majitele, změna jména nebo adresy, vzdání se práv k ochranné známce atd. (účinnost)	(580)	Date of recording of any kind of transaction in respect of applications or registrations (e.g. change in ownership, change in name or address, renunciation, termination of protection)
(591)	Údaje o barevnosti ochranné známky	(591)	Information concerning colour claimed
(730)	Přihlašovatel/vlastník ochranné známky	(730)	The applicant or the holder of the mark
(740)	Zástupce	(740)	Name and address of the representative
(770)	Jméno a adresa dřívějšího přihlašovatele nebo vlastníka (v případě změny vlastnictví)	(770)	Name and address of the previous applicant or holder (in case of change in ownership)
(791)	Jméno a adresa nabyvatele licence	(791)	Name and address of the licensee
(793)	Podmínky a omezení licence	(793)	Indication of conditions and/or restrictions under the license
(800)	Mezinárodní zápis ochranné známky	(800)	International registration

Kódy pro kódování záhlaví oznámení publikovaných ve Věstníku

(Standard WIPO ST. 17)

BB9A	zveřejněné přihlášky vynálezů	MK1K	zánik užitého vzoru uplynutím doby platnosti
FG1K	zapsané užité vzory	MK4A	zánik patentů uplynutím doby platnosti
FG4A	udělené patenty	MK4F	zánik autorských osvědčení uplynutím doby platnosti
FG4Q	zapsané průmyslové vzory	MK4Q	zánik průmyslového vzoru uplynutím doby ochrany
LD3K	částečný výmaz užitého vzoru	MM4A	zánik patentů pro nezaplacení ročních poplatků
LD4Q	částečný výmaz průmyslového vzoru	MM4F	zánik autorských osvědčení pro nezaplacení ročních poplatků
MA4A	zánik patentu vzdáním se	ND1K	prodloužení platnosti užitého vzoru
MA4F	zánik autorských osvědčení vzdáním se	ND4Q	obnova doby ochrany průmyslového vzoru
MC3K	výmaz užitého vzoru	PA4A	změna autorského osvědčení na patent
MC4A	zrušení patentu	PC9A	změna dispozičního práva k vynálezu
MC4F	zrušení autorského osvědčení	PD1K	převod práv a ostatní změny majitelů užitého vzoru
MC4Q	výmaz průmyslového vzoru	PD4A	převod práv a ostatní změny majitelů patentů
MH1K	zánik užitého vzoru vzdáním se	PD4Q	převod práv a ostatní změny vlastníků průmyslových vzorů
MH4A	částečné zrušení patentu	QA9A	nabídka licence
MH4F	částečné zrušení autorského osvědčení	SB4A	zapsané patenty do rejstříku po odtajnění
MH4Q	zánik průmyslového vzoru vzdáním se	SB4F	zapsaná autorská osvědčení do rejstříku po odtajnění

Opravy Změny Různé

Opravy u přihlášek vynálezů s žádostí o udělení patentu

HA9A	jmenování vynálezce		
HB9A	oprava jmen	HG9A	oprava chyb v třídění
HC9A	změna jmen	HH9A	oprava nebo změna všeobecně
HD9A	oprava adres	HK9A	tiskové chyby v úředních věstnících
HE9A	změna adres		
HF9A	oprava dat		

Opravy ochranných dokumentů

Patenty	autorská osvědčení	užité vzory	průmyslové vzory	
TA4A	TA4F	TA1K	TA4Q	jmenování vynálezce
TB4A	TB4F	TB1K	TB4Q	oprava jmen
TC4A	TC4F	TC1K	TC4Q	změna jmen
TD4A	TD4F	TD1K	TD4Q	oprava adres
TE4A	TE4F	TE1K	TE4Q	změna adres
TF4A	TF4F	TF1K	TF4Q	oprava dat
TG4A	TG4F	TG1K	TG4Q	oprava chyb v třídění
TH4A	TH4F	TH1K	TH4Q	oprava nebo změna všeobecně
TK9A	TK9F	TK1K	TK4Q	tiskové chyby v úřed. věstnících

Kódy pro označování zemí a mezinárodních organizací použité ve věstníku

AT	Rakousko
BE	Belgie
CA	Kanada
CH	Švýcarsko
CN	Čína
CS	Československo
CY	Kypr
CZ	Česká republika
DE	Spolková republika Německo
ES	Španělsko
FI	Finsko
FR	Francie
GB	Velká Británie
HU	Maďarsko
IL	Izrael
IT	Itálie
JP	Japonsko
KR	Korejská republika
MX	Mexiko
NL	Nizozemsko
PL	Polsko
SE	Švédsko
SK	Slovensko
TR	Turecko
US	Spojené státy americké

Kódy pro označování států USA použité ve věstníku

CA	California
CT	Connecticut
FL	Florida
IL	Illinois
MI	Michigan
NC	North Carolina
OH	Ohio
WA	Washington

BB9A

Zveřejněné přihlášky vynálezů - přehled podle čísel přihlášek

Dále uvedené přihlášky vynálezů byly zveřejněny dnem, uvedeným ve Věstníku podle zákona č. 527/1990 Sb., o vynálezech a zlepšovacích návrzích, ve znění pozdějších předpisů, a jsou k dispozici v patentové knihovně Úřadu průmyslového vlastnictví, Antonína Čermáka 2a, 160 68, Praha 6.

(21)	(51)	(21)	(51)	
2015-939	D 03 D 51/08	(2006.01)	2016-9	B 60 P 1/06 (2006.01)
2016-5	C 07 D 209/48	(2006.01)	2016-471	F 16 H 35/02 (2006.01)

Zveřejněné přihlášky vynálezů - řazené podle MPT

- (51) **B60P 1/06** (2006.01)
- B60D 1/14** (2006.01)
- B60D 1/46** (2006.01)
- B62D 53/06** (2006.01)

(21) **2016-9**

- (71) Kreim Bohumil, Třeboň, CZ
- (72) Kreim Bohumil, Třeboň, CZ

(54) **Zařízení pro sklápění traktorových návěsů**

(22) 11.01.2016

(57) Předmětem vynálezu je sklápěcí systém traktorových návěsů (1) využívající pohyblivá závěsná ramena traktorů, ke kterým se rozebiratelně připojí nosič (4) opatřený pouzdrům (6) pro uchycení zvedacího táhla (7), které propojuje nosič (4) s traktorovým návěsem (1).

(74) PatentCentrum Sedlák & Partners s.r.o., Husova 5, České Budějovice, 37001

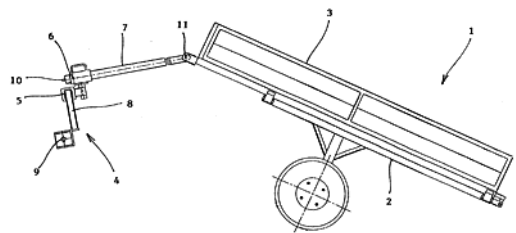

- (51) **C07D 209/48** (2006.01)
- A61K 31/4035** (2006.01)
- A61K 47/12** (2006.01)
- A61K 47/26** (2006.01)
- A61K 47/38** (2006.01)
- A61K 9/16** (2006.01)
- A61K 9/20** (2006.01)

(21) **2016-5**

- (71) Zentiva, k.s., Praha 10 - Dolní Měcholupy, CZ
- (72) Obadalová Iva, Praha 6, CZ
- Dammer Ondřej, Hostivice, CZ
- Krejčík Lukáš, Praha 9- Vínov, CZ
- Lehnert Petr, Praha 10, CZ
- Kluk Anna, Praha 10, CZ
- Pěček Daniel, Brno, CZ

(54) **Způsoby přípravy amorfního apremilastu**

(22) 06.01.2016

(57) Řešení se týká amorfního apremilastu vzorce I, (S)-2-[1-(3-ethoxy-4-methoxyfenyl)-2-methylsulfonylethyl]-4-acetylaminoisindolin-1,3-dionu, konkrétně způsobů přípravy amorfního apremilastu ze solvátu apremilastu s tetrahydrofuranem, jeho charakterizace a použití ve farmaceutické kompozici.

(74) Rott, Růžička & Guttmann Patentové, známkové a advokátní kanceláře, Ing. Jana Fuchsová, Vinohradská 37, Praha 2, 12000

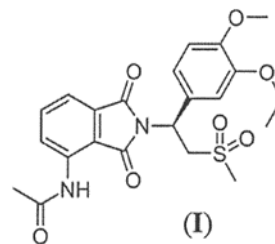

- (51) **D03D 51/08** (2006.01)
- D03D 51/34** (2006.01)
- D03D 47/32** (2006.01)

(21) **2015-939**

- (71) VÚTS, a.s., Liberec, Liberec XI - Růžodol I, CZ
- (72) Mlynář Jiří Ing., Chrastava, CZ
- Beran Martin Ing., Liberec 2, CZ

(54) **Způsob odstranění útku chybně zaneseného hydraulickým prohozem do prošlupu hydraulického tkacího stroje a zařízení k jeho provádění**

(22) 28.12.2015

(57) Odstranění útku (9) je vykonáno sekvencí podmíněných a na sebe navazujících, řídicím systémem (1) stroje bez zásahu obsluhy ovládaných činností. V případě bezchybného průběhu ve výsledku se zajistí identifikace chybně zaneseného útku (9) ve tkanině, odstranění chybně zaneseného útku (9), nahrazení novým útkem (9) a závěrečný automatický restart stroje do běžného provozního režimu. Automatické odstranění útku (9) využívá pro svoji činnost některé na stroji standardně použité systémy a systém kontroly odstranění útku (9) a následné kontroly zanesení nového útku (9) do prošlupu. Zařízení obsahuje odměřovač (2) délky útku (9) přiřazený prohozní trysce (5), která je situována na jedné boční straně prošlupu a je nasměrována na druhou stranu prošlupu ve směru šířky vytvářené tkaniny. Na rámu stroje je uložena útková doletová zarážka (7) a prostředek (6) pro přerušení útku (9). Prohozní tryska (5) je napojena na čerpadlo (4) prohozního systému, které je napojeno na pohon. Odměřovač (2), pohon čerpadla (4), prostředek (6) pro přerušení útku (9) a útková doletová zarážka (7) jsou napojeny na řídicí systém (1) tkacího stroje. Pohon čerpadla (4) prohozního systému je tvořen individuálním pohonem (3) mechanicky nezávislým na ostatních uzlech a prvcích hydraulického tkacího stroje a napojeným na řídicí systém (1). Na straně prošlupu vzdálenější od prohozní trysky (5) je situován snímač (8) odstranění útku (9) rovněž napojený na řídicí systém (1).

(74) Ing. Dobroslav Musil, patentová kancelář, Ing. Dobroslav Musil, Zábřdovická 11, Brno, 61500

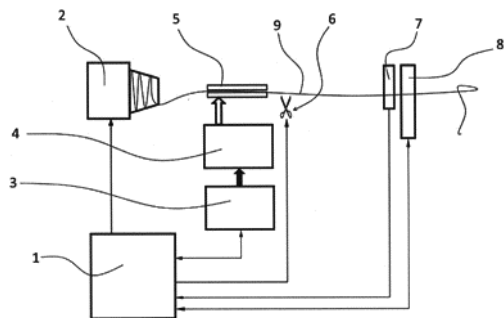

přivádí elektromotorem (20) hnací cyklický pohyb a korekčním elektromotorem (80) korekční pohyb, načež se oba pohyby mechanicky sčítají a na výstupní člen (3) hnacího zařízení (1) se před pružně poddajný spojovací hřídel (5) přivádí součtový pohyb hnacího elektromotoru (20) a korekčního elektromotoru (80). Vynález se také týká zařízení k provádění způsobu tlumení vibrací u hnacího zařízení (1) k pohonu mechanismu cyklickým pohybem, u něhož je mezi výstupním členem (3) hnacího zařízení (1) a vstupním členem (4) poháněného mechanismu vložen pružně poddajný spojovací hřídel (5).

(74) Ing. Dobroslav Musil, patentová kancelář, Ing. Dobroslav Musil, Zábřovická 11, Brno, 61500

(51) **F16H 35/02** (2006.01)

F16F 15/00 (2006.01)

F16F 15/10 (2006.01)

(21) **2016-471**

(71) VÚTS, a.s., Liberec, Liberec XI - Růžodol I, CZ

(72) Marek Ondřej Ing., Ph.D., Liberec 13, CZ

(54) **Způsob tlumení vibrací u hnacího zařízení a zařízení k provádění tohoto způsobu**

(22) 04.08.2016

(57) Vynález se týká způsobu tlumení vibrací u zařízení, které jej poháněno cyklickým pohybem s konstantní úhlovou rychlostí, přičemž před poháněným mechanismem se mezi hnacím elektromotorem (20) hnacího zařízení (1) a vstupním členem (4) poháněného mechanismu nachází pružně poddajný spojovací hřídel (5), přičemž hnací cyklický pohyb s konstantní úhlovou rychlostí se přivádí hnacím elektromotorem (20) na otáčející se obvodové vačky (202, 203), které zajišťují korekční obousměrný krokový pohyb karuselu (801). Do hnacího zařízení (1) se

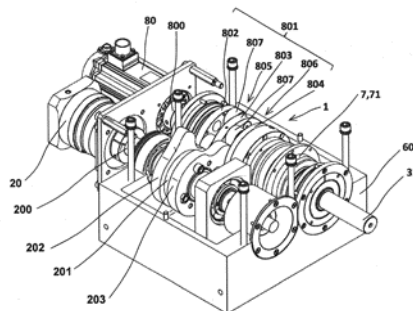

Zveřejněné přihlášky vynálezů - přehled podle třídících znaků

(51)	(21)	(51)	(21)
A 61 K 9/16	(2006.01)	2016-5	B 60 D 1/14
A 61 K 9/20	(2006.01)	2016-5	(2006.01)
A 61 K	(2006.01)	2016-5	B 60 D 1/46
31/4035			(2006.01)
A 61 K 47/12	(2006.01)	2016-5	B 62 D 53/06
A 61 K 47/26	(2006.01)	2016-5	(2006.01)
A 61 K 47/38	(2006.01)	2016-5	D 03 D 47/32
			(2006.01)
			D 03 D 51/34
			(2006.01)
			F 16 F 15/00
			(2006.01)
			F 16 F 15/10
			(2006.01)

Seznam přihlašovatelů zveřejněných přihlášek vynálezů

(71)	(21)	(51)	(71)	(21)	(51)
VÚTS, a.s., Liberec, Liberec XI - Růžodol I, CZ	2015-939	D 03 D 51/08	Zentiva, k.s., Praha 10 - Dolní Měcholupy, CZ	2016-5	C 07 D 209/48
VÚTS, a.s., Liberec, Liberec XI - Růžodol I, CZ	2016-471	F 16 H 35/02	Kreim Bohumil, Třeboň, CZ	2016-9	B 60 P 1/06

FG4A

Udělené patenty - přehled podle čísel patentů

V období uzávěrky tohoto čísla Věstníku udělil Úřad průmyslového vlastnictví tyto patenty.

(11)	(51)		(11)	(51)		(11)	(51)	
306808	<i>E 04 F 21/02</i>	(2006.01)	306811	<i>D 01 F 6/74</i>	(2006.01)	306814	<i>D 03 D 51/08</i>	(2006.01)
306809	<i>D 01 H 7/06</i>	(2006.01)	306812	<i>F 16 K 5/20</i>	(2006.01)	306815	<i>F 16 H 35/02</i>	(2006.01)
306810	<i>A 61 K 31/517</i>	(2006.01)	306813	<i>C 10 L 5/48</i>	(2006.01)			

FG4A

Udělené patenty - přehled podle MPT

(51)	<i>A61K 31/517</i>	(2006.01)	(86)	PCT/PCT/CN2010/077514
	<i>A61K 31/404</i>	(2006.01)	(87)	WO 2012/027917
	<i>A61K 31/4025</i>	(2006.01)	(22)	30.09.2010
	<i>A61P 9/14</i>	(2006.01)	(74)	PATENTSERVIS Praha a.s., Na Podkovce 281/10, Praha 4, 14700
	<i>A61P 35/00</i>	(2006.01)		
(11)	306810			
(40)	14.11.2001		(51)	<i>D01H 7/06</i>
(21)	2012-888			(2006.01)
(73)	AstraZeneca AB, SE-151 85 Södertälje, SE			<i>D01H 7/04</i>
(72)	Hennequin Laurent François Andre, Reims Cedex, FR Ple Patrick, Reims Cedex, FR Stokes Elaine Sophie Elizabeth, Macclesfield, GB McKerrecher Darren, Macclesfield, GB			(2006.01)
(54)	Použití chinazolinového derivátu jako inhibitoru angiogeneze			<i>B23P 11/02</i>
(32)	10.02.1999		(11)	306809
(31)	99400305		(40)	13.08.2008
(33)	EP		(21)	2007-245
(86)	PCT/GB2000/000373		(73)	Saurer Components GmbH, Fellbach, DE
(87)	WO 2000/047212		(72)	Haberkorn Dieter, 70736 Fellbach, DE Spiess Alexander, 70437 Stuttgart, DE
(22)	08.02.2000		(54)	Vrchní část vřetena pro spřádací nebo skací zařízení
(74)	Ing. Eduard Hakr, Přístavní 24, Praha 7, 17000		(32)	06.04.2006
			(31)	10 2006 016 175.0
			(33)	DE
			(22)	05.04.2007
			(74)	Společná advokátní kancelář Vsetečka Zelený Švorčík Kalenský a partneři, JUDr. Otakar Švorčík, Hálkova 2, Praha 2, 12000
(51)	<i>C10L 5/48</i>	(2006.01)		
	<i>C10L 10/04</i>	(2006.01)	(51)	<i>D03D 51/08</i>
	<i>C08J 11/16</i>	(2006.01)		(2006.01)
	<i>B09B 3/00</i>	(2006.01)		<i>D03D 47/32</i>
(11)	306813		(11)	306814
(40)	29.03.2017		(40)	19.07.2017
(21)	2015-640		(21)	2015-939
(73)	EGI plus s.r.o., Měšice, CZ		(73)	VÚTS, a.s., Liberec, Liberec XI - Růžodol I, CZ
(72)	Tobek Josef Ing., Praha 1, CZ Suchopár Jan Ing., Praha 6, CZ Jelínková Eva Ing., Praha 8 Karlín, CZ		(72)	Mlynář Jiří Ing., Chrástava, CZ Beran Martin Ing., Liberec 2, CZ
(54)	Alternativní tuhé palivo a způsob jeho výroby		(54)	Způsob odstranění útku chybně zaneseného hydraulickým prohozem do prošlupu hydraulického tkacího stroje a zařízení k jeho provádění
(22)	18.09.2015		(22)	28.12.2015
			(74)	Ing. Dobroslav Musil, patentová kancelář, Ing. Dobroslav Musil, Zábřdovická 11, Brno, 61500
(51)	<i>D01F 6/74</i>	(2006.01)		
	<i>D04H 1/728</i>	(2012.01)	(51)	<i>E04F 21/02</i>
	<i>H01M 2/16</i>	(2006.01)		(2006.01)
(11)	306811			<i>E04F 21/00</i>
(40)	10.07.2013			(2006.01)
(21)	2013-198			<i>E04G 23/00</i>
(73)	JIANGXI ADVANCE NANOFIBER S&T CO., LTD, Nangchang, Jiangxi, CN			(2006.01)
(72)	Hou Haoqing, Nanchang, Jiangxi, CN Cheng Chuyun, Nanchang, Jiangxi, CN Chen Shuiliang, Nanchang, Jiangxi, CN Zhou Xiaoping, Nanchang, Jiangxi, CN Lv Xiaoyi, Nanchang, Jiangxi, CN He Ping, Nanchang, Jiangxi, CN Kuang Xiaoming, Nanchang, Jiangxi, CN Ren Jinsheng, Nanchang, Jiangxi, CN			<i>B05C 5/00</i>
(54)	Směsné polyimidové nanovlákná a jeho použití v bateriových separátorech			(2006.01)
(32)	01.09.2010		(11)	306808
(31)	201010272414.1		(40)	02.07.2008
(33)	CN		(21)	2006-807
			(73)	Lukeš Petr, Praha 1, CZ
			(72)	Lukeš Petr, Praha 1, CZ
			(54)	Tiskové a/nebo kreslicí zařízení, zejména pro úpravu stěn, fasád, velkých desek a podobných plošných útvarů
			(22)	19.12.2006
			(74)	Ing. Jiří Walter, Počernická 54, Praha 10, 10800
			(51)	<i>F16H 35/02</i>
				(2006.01)
				<i>F16F 15/00</i>
				(2006.01)
				<i>F16F 15/10</i>
				(2006.01)

(11) 306815
(40) 19.07.2017
(21) **2016-471**
(73) VÚTS, a.s., Liberec, Liberec XI - Růžodol I, CZ
(72) Marek Ondřej Ing., Ph.D., Liberec 13, CZ
(54) **Způsob tlumení vibrací u hnacího zařízení a zařízení k provádění tohoto způsobu**
(22) 04.08.2016
(74) Ing. Dobroslav Musil, patentová kancelář, Ing. Dobroslav Musil, Zábřdovická 11, Brno, 61500

F16K 5/08 (2006.01)
F16K 27/06 (2006.01)
(11) 306812
(40) 08.02.2017
(21) **2015-465**
(73) SERAW Industrial s.r.o., Brno, Zábřdovice, CZ
(72) Pírko Martin Ing., Brno - Husovice, CZ
(54) **Zařzení k zajištění ovládacího prostředku potrubní uzavírací armatury**
(22) 03.07.2015
(74) Ing. Dobroslav Musil, patentová kancelář, Ing. Dobroslav Musil, Zábřdovická 11, Brno, 61500

(51) **F16K 5/20** (2006.01)
F16K 5/06 (2006.01)
E03B 9/02 (2006.01)

Seznam majitelů udělených patentů

(73)	(11)	(51)	(73)	(11)	(51)
AstraZeneca AB, SE-151 85 Södertälje, SE	306810	A 61 K 31/517 (2006.01)	Saurer Components GmbH, Fellbach, DE	306809	D 01 H 7/06 (2006.01)
EGI plus s.r.o., Měšice, CZ	306813	C 10 L 5/48 (2006.01)	SERAW Industrial s.r.o., Brno, Zábřdovice, CZ	306812	F 16 K 5/20 (2006.01)
JIANGXI ADVANCE NANOFIBER S&T CO., LTD, Nangchang, Jiangxi, CN	306811	D 01 F 6/74 (2006.01)	VÚTS, a.s., Liberec, Liberec XI - Růžodol I, CZ	306814	D 03 D 51/08 (2006.01)
Lukeš Petr, Praha 1, CZ	306808	E 04 F 21/02 (2006.01)	VÚTS, a.s., Liberec, Liberec XI - Růžodol I, CZ	306815	F 16 H 35/02 (2006.01)

Udělené evropské patenty

Evropský patentový úřad udělil následující evropské patenty s účinkem pro Českou republiku. Tyto patenty mohou být zrušeny nebo zachovány v pozměněném znění Evropským patentovým úřadem v řízení o odporu. K tomu, aby nabyl evropský patent účinnosti na území České republiky, je třeba, aby byl Úřadu předložen ve stanovené lhůtě překlad patentového spisu do českého jazyka (§ 35c odst. 2 až 4 zákona č. 527/1990 Sb., v platném znění).

(97) EP 1343238	(47) 05.07.2017	(97) EP 1874452	(47) 05.07.2017	(97) EP 2111298	(47) 05.07.2017	(97) EP 2197334	(47) 05.07.2017
(97) EP 1429680	(47) 05.07.2017	(97) EP 1883935	(47) 05.07.2017	(97) EP 2111716	(47) 05.07.2017	(97) EP 2198477	(47) 05.07.2017
(97) EP 1435855	(47) 05.07.2017	(97) EP 1885498	(47) 05.07.2017	(97) EP 2112944	(47) 05.07.2017	(97) EP 2198961	(47) 05.07.2017
(97) EP 1436957	(47) 05.07.2017	(97) EP 1887207	(47) 05.07.2017	(97) EP 2113209	(47) 05.07.2017	(97) EP 2200380	(47) 05.07.2017
(97) EP 1461102	(47) 05.07.2017	(97) EP 1887479	(47) 05.07.2017	(97) EP 2114251	(47) 05.07.2017	(97) EP 2201038	(47) 05.07.2017
(97) EP 1465384	(47) 05.07.2017	(97) EP 1890845	(47) 05.07.2017	(97) EP 2115301	(47) 05.07.2017	(97) EP 2204045	(47) 05.07.2017
(97) EP 1479355	(47) 05.07.2017	(97) EP 1891269	(47) 05.07.2017	(97) EP 2116513	(47) 05.07.2017	(97) EP 2206473	(47) 05.07.2017
(97) EP 1484893	(47) 05.07.2017	(97) EP 1897634	(47) 05.07.2017	(97) EP 2117078	(47) 05.07.2017	(97) EP 2207187	(47) 05.07.2017
(97) EP 1529067	(47) 05.07.2017	(97) EP 1903003	(47) 05.07.2017	(97) EP 2117092	(47) 05.07.2017	(97) EP 2208737	(47) 05.07.2017
(97) EP 1531770	(47) 05.07.2017	(97) EP 1912572	(47) 05.07.2017	(97) EP 2117449	(47) 05.07.2017	(97) EP 2214003	(47) 05.07.2017
(97) EP 1537647	(47) 05.07.2017	(97) EP 1915871	(47) 05.07.2017	(97) EP 2117909	(47) 05.07.2017	(97) EP 2214758	(47) 05.07.2017
(97) EP 1539894	(47) 05.07.2017	(97) EP 1916977	(47) 05.07.2017	(97) EP 2120157	(47) 05.07.2017	(97) EP 2215465	(47) 05.07.2017
(97) EP 1550884	(47) 05.07.2017	(97) EP 1917219	(47) 05.07.2017	(97) EP 2123223	(47) 05.07.2017	(97) EP 2215638	(47) 05.07.2017
(97) EP 1566040	(47) 05.07.2017	(97) EP 1917533	(47) 05.07.2017	(97) EP 2123252	(47) 05.07.2017	(97) EP 2217185	(47) 05.07.2017
(97) EP 1584825	(47) 05.07.2017	(97) EP 1923525	(47) 05.07.2017	(97) EP 2124019	(47) 05.07.2017	(97) EP 2221017	(47) 05.07.2017
(97) EP 1596902	(47) 05.07.2017	(97) EP 1929273	(47) 05.07.2017	(97) EP 2125776	(47) 05.07.2017	(97) EP 2221452	(47) 05.07.2017
(97) EP 1600070	(47) 05.07.2017	(97) EP 1945948	(47) 05.07.2017	(97) EP 2125995	(47) 05.07.2017	(97) EP 2223354	(47) 05.07.2017
(97) EP 1604108	(47) 05.07.2017	(97) EP 1946135	(47) 05.07.2017	(97) EP 2128390	(47) 05.07.2017	(97) EP 2224650	(47) 05.07.2017
(97) EP 1624544	(47) 05.07.2017	(97) EP 1948256	(47) 05.07.2017	(97) EP 2128686	(47) 05.07.2017	(97) EP 2224917	(47) 05.07.2017
(97) EP 1624810	(47) 05.07.2017	(97) EP 1955180	(47) 05.07.2017	(97) EP 2128872	(47) 05.07.2017	(97) EP 2224977	(47) 05.07.2017
(97) EP 1629080	(47) 05.07.2017	(97) EP 1958130	(47) 05.07.2017	(97) EP 2130344	(47) 05.07.2017	(97) EP 2228633	(47) 05.07.2017
(97) EP 1633189	(47) 05.07.2017	(97) EP 1960303	(47) 05.07.2017	(97) EP 2130411	(47) 05.07.2017	(97) EP 2220560	(47) 05.07.2017
(97) EP 1645136	(47) 05.07.2017	(97) EP 1965484	(47) 05.07.2017	(97) EP 2132401	(47) 05.07.2017	(97) EP 2232741	(47) 05.07.2017
(97) EP 1647183	(47) 05.07.2017	(97) EP 1976006	(47) 05.07.2017	(97) EP 2132497	(47) 05.07.2017	(97) EP 2233874	(47) 05.07.2017
(97) EP 1652388	(47) 05.07.2017	(97) EP 1985033	(47) 05.07.2017	(97) EP 2134397	(47) 05.07.2017	(97) EP 2234781	(47) 05.07.2017
(97) EP 1664819	(47) 05.07.2017	(97) EP 1986242	(47) 05.07.2017	(97) EP 2134758	(47) 05.07.2017	(97) EP 2235788	(47) 05.07.2017
(97) EP 1668853	(47) 05.07.2017	(97) EP 1986501	(47) 05.07.2017	(97) EP 2139022	(47) 05.07.2017	(97) EP 2238165	(47) 05.07.2017
(97) EP 1669323	(47) 05.07.2017	(97) EP 1992897	(47) 05.07.2017	(97) EP 2139171	(47) 05.07.2017	(97) EP 2240279	(47) 05.07.2017
(97) EP 1676961	(47) 05.07.2017	(97) EP 1994503	(47) 05.07.2017	(97) EP 2139236	(47) 05.07.2017	(97) EP 2242990	(47) 05.07.2017
(97) EP 1678479	(47) 05.07.2017	(97) EP 2000587	(47) 05.07.2017	(97) EP 2139451	(47) 05.07.2017	(97) EP 2243013	(47) 05.07.2017
(97) EP 1694821	(47) 05.07.2017	(97) EP 2003158	(47) 05.07.2017	(97) EP 2139565	(47) 05.07.2017	(97) EP 2243253	(47) 05.07.2017
(97) EP 1694845	(47) 05.07.2017	(97) EP 2010200	(47) 05.07.2017	(97) EP 2141198	(47) 05.07.2017	(97) EP 2245598	(47) 05.07.2017
(97) EP 1695447	(47) 05.07.2017	(97) EP 2015064	(47) 05.07.2017	(97) EP 2142249	(47) 05.07.2017	(97) EP 2245713	(47) 05.07.2017
(97) EP 1699869	(47) 05.07.2017	(97) EP 2015797	(47) 05.07.2017	(97) EP 2142278	(47) 05.07.2017	(97) EP 2245836	(47) 05.07.2017
(97) EP 1730076	(47) 05.07.2017	(97) EP 2016361	(47) 05.07.2017	(97) EP 2145166	(47) 05.07.2017	(97) EP 2246210	(47) 05.07.2017
(97) EP 1737601	(47) 05.07.2017	(97) EP 2018719	(47) 05.07.2017	(97) EP 2147068	(47) 05.07.2017	(97) EP 2249123	(47) 05.07.2017
(97) EP 1739366	(47) 05.07.2017	(97) EP 2021671	(47) 05.07.2017	(97) EP 2147487	(47) 05.07.2017	(97) EP 2249666	(47) 05.07.2017
(97) EP 1740734	(47) 05.07.2017	(97) EP 2022316	(47) 05.07.2017	(97) EP 2152655	(47) 05.07.2017	(97) EP 2249721	(47) 05.07.2017
(97) EP 1744467	(47) 05.07.2017	(97) EP 2022852	(47) 05.07.2017	(97) EP 2152736	(47) 05.07.2017	(97) EP 2250444	(47) 05.07.2017
(97) EP 1745416	(47) 05.07.2017	(97) EP 2025342	(47) 05.07.2017	(97) EP 2154948	(47) 05.07.2017	(97) EP 2251677	(47) 05.07.2017
(97) EP 1751430	(47) 05.07.2017	(97) EP 2027956	(47) 05.07.2017	(97) EP 2157570	(47) 05.07.2017	(97) EP 2252886	(47) 05.07.2017
(97) EP 1756736	(47) 05.07.2017	(97) EP 2031823	(47) 05.07.2017	(97) EP 2159920	(47) 05.07.2017	(97) EP 2253554	(47) 05.07.2017
(97) EP 1757268	(47) 05.07.2017	(97) EP 2037775	(47) 05.07.2017	(97) EP 2166549	(47) 05.07.2017	(97) EP 2254353	(47) 05.07.2017
(97) EP 1760290	(47) 05.07.2017	(97) EP 2038446	(47) 05.07.2017	(97) EP 2167473	(47) 05.07.2017	(97) EP 2255455	(47) 05.07.2017
(97) EP 1765185	(47) 05.07.2017	(97) EP 2047297	(47) 05.07.2017	(97) EP 2168728	(47) 05.07.2017	(97) EP 2255838	(47) 05.07.2017
(97) EP 1773299	(47) 05.07.2017	(97) EP 2050731	(47) 05.07.2017	(97) EP 2170158	(47) 05.07.2017	(97) EP 2256971	(47) 05.07.2017
(97) EP 1782570	(47) 05.07.2017	(97) EP 2051303	(47) 05.07.2017	(97) EP 2173104	(47) 05.07.2017	(97) EP 2257160	(47) 05.07.2017
(97) EP 1789454	(47) 05.07.2017	(97) EP 2059648	(47) 05.07.2017	(97) EP 2173278	(47) 05.07.2017	(97) EP 2258831	(47) 05.07.2017
(97) EP 1796747	(47) 05.07.2017	(97) EP 2060072	(47) 05.07.2017	(97) EP 2176299	(47) 05.07.2017	(97) EP 2259628	(47) 05.07.2017
(97) EP 1799762	(47) 05.07.2017	(97) EP 2063787	(47) 05.07.2017	(97) EP 2177047	(47) 05.07.2017	(97) EP 2262470	(47) 05.07.2017
(97) EP 1803265	(47) 05.07.2017	(97) EP 2068302	(47) 05.07.2017	(97) EP 2177581	(47) 05.07.2017	(97) EP 2264293	(47) 05.07.2017
(97) EP 1806488	(47) 05.07.2017	(97) EP 2070515	(47) 05.07.2017	(97) EP 2177694	(47) 05.07.2017	(97) EP 2264366	(47) 05.07.2017
(97) EP 1807032	(47) 05.07.2017	(97) EP 2071859	(47) 05.07.2017	(97) EP 2178197	(47) 05.07.2017	(97) EP 2265379	(47) 05.07.2017
(97) EP 1812105	(47) 05.07.2017	(97) EP 2076783	(47) 05.07.2017	(97) EP 2178688	(47) 05.07.2017	(97) EP 2265846	(47) 05.07.2017
(97) EP 1828698	(47) 05.07.2017	(97) EP 2080205	(47) 05.07.2017	(97) EP 2179902	(47) 05.07.2017	(97) EP 2267402	(47) 05.07.2017
(97) EP 1830746	(47) 05.07.2017	(97) EP 2084869	(47) 05.07.2017	(97) EP 2181223	(47) 05.07.2017	(97) EP 2268445	(47) 05.07.2017
(97) EP 1831452	(47) 05.07.2017	(97) EP 2085035	(47) 05.07.2017	(97) EP 2183025	(47) 05.07.2017	(97) EP 2268920	(47) 05.07.2017
(97) EP 1832553	(47) 05.07.2017	(97) EP 2086368	(47) 05.07.2017	(97) EP 2183874	(47) 05.07.2017	(97) EP 2271354	(47) 05.07.2017
(97) EP 1834368	(47) 05.07.2017	(97) EP 2087026	(47) 05.07.2017	(97) EP 2186242	(47) 05.07.2017	(97) EP 2271436	(47) 05.07.2017
(97) EP 1848323	(47) 05.07.2017	(97) EP 2091330	(47) 05.07.2017	(97) EP 2187748	(47) 05.07.2017	(97) EP 2271764	(47) 05.07.2017
(97) EP 1850805	(47) 05.07.2017	(97) EP 2092384	(47) 05.07.2017	(97) EP 2189551	(47) 05.07.2017	(97) EP 2274952	(47) 05.07.2017
(97) EP 1855526	(47) 05.07.2017	(97) EP 2099696	(47) 05.07.2017	(97) EP 2190550	(47) 05.07.2017	(97) EP 2277271	(47) 05.07.2017
(97) EP 1860550	(47) 05.07.2017	(97) EP 2099773	(47) 05.07.2017	(97) EP 2191444	(47) 05.07.2017	(97) EP 2279254	(47) 05.07.2017
(97) EP 1860918	(47) 05.07.2017	(97) EP 2099862	(47) 05.07.2017	(97) EP 2192661	(47) 05.07.2017	(97) EP 2279636	(47) 05.07.2017
(97) EP 1861388	(47) 05.07.2017	(97) EP 2102893	(47) 05.07.2017	(97) EP 2194783	(47) 05.07.2017	(97) EP 2280426	(47) 05.07.2017
(97) EP 1861544	(47) 05.07.2017	(97) EP 2105234	(47) 05.07.2017	(97) EP 2194819	(47) 05.07.2017	(97) EP 2281711	(47) 05.07.2017
(97) EP 1864493	(47) 05.07.2017	(97) EP 2106766	(47) 05.07.2017	(97) EP 2195075	(47) 05.07.2017	(97) EP 2283203	(47) 05.07.2017
(97) EP 1868727	(47) 05.07.2017	(97) EP 2107770	(47) 05.07.2017	(97) EP 2196377	(47) 05.07.2017	(97) EP 2285534	(47) 05.07.2017

(97) EP 3053833 (47) 05.07.2017	(97) EP 3068773 (47) 05.07.2017	(97) EP 3077631 (47) 05.07.2017	(97) EP 3098819 (47) 05.07.2017
(97) EP 3054090 (47) 05.07.2017	(97) EP 3069826 (47) 05.07.2017	(97) EP 3077987 (47) 05.07.2017	(97) EP 3099510 (47) 05.07.2017
(97) EP 3056390 (47) 05.07.2017	(97) EP 3069872 (47) 05.07.2017	(97) EP 3078285 (47) 05.07.2017	(97) EP 3102269 (47) 05.07.2017
(97) EP 3057752 (47) 05.07.2017	(97) EP 3069875 (47) 05.07.2017	(97) EP 3079582 (47) 05.07.2017	(97) EP 3105843 (47) 05.07.2017
(97) EP 3059984 (47) 05.07.2017	(97) EP 3069939 (47) 05.07.2017	(97) EP 3080086 (47) 05.07.2017	(97) EP 3107024 (47) 05.07.2017
(97) EP 3060193 (47) 05.07.2017	(97) EP 3070019 (47) 05.07.2017	(97) EP 3080973 (47) 05.07.2017	(97) EP 3107439 (47) 05.07.2017
(97) EP 3060513 (47) 05.07.2017	(97) EP 3070744 (47) 05.07.2017	(97) EP 3081303 (47) 05.07.2017	(97) EP 3110505 (47) 05.07.2017
(97) EP 3060894 (47) 05.07.2017	(97) EP 3071758 (47) 05.07.2017	(97) EP 3081527 (47) 05.07.2017	(97) EP 3110963 (47) 05.07.2017
(97) EP 3062501 (47) 05.07.2017	(97) EP 3072528 (47) 05.07.2017	(97) EP 3082475 (47) 05.07.2017	(97) EP 3113065 (47) 05.07.2017
(97) EP 3063236 (47) 05.07.2017	(97) EP 3072529 (47) 05.07.2017	(97) EP 3084743 (47) 05.07.2017	(97) EP 3113534 (47) 05.07.2017
(97) EP 3063471 (47) 05.07.2017	(97) EP 3072672 (47) 05.07.2017	(97) EP 3085494 (47) 05.07.2017	(97) EP 3122492 (47) 05.07.2017
(97) EP 3063798 (47) 05.07.2017	(97) EP 3072984 (47) 05.07.2017	(97) EP 3087324 (47) 05.07.2017	(97) EP 3127735 (47) 05.07.2017
(97) EP 3063850 (47) 05.07.2017	(97) EP 3072985 (47) 05.07.2017	(97) EP 3089061 (47) 05.07.2017	(97) EP 3127761 (47) 05.07.2017
(97) EP 3064468 (47) 05.07.2017	(97) EP 3074258 (47) 05.07.2017	(97) EP 3089163 (47) 05.07.2017	(97) EP 3133534 (47) 05.07.2017
(97) EP 3066161 (47) 05.07.2017	(97) EP 3074309 (47) 05.07.2017	(97) EP 3092184 (47) 05.07.2017	(97) EP 3142945 (47) 05.07.2017
(97) EP 3066767 (47) 05.07.2017	(97) EP 3074495 (47) 05.07.2017	(97) EP 3096137 (47) 05.07.2017	
(97) EP 3067660 (47) 05.07.2017	(97) EP 3075716 (47) 05.07.2017	(97) EP 3098444 (47) 05.07.2017	

Zveřejněné překlady evropských patentových spisů

U následujících udělených evropských patentů s účinky pro Českou republiku byl majitelem předložen překlad patentového spisu do českého jazyka (§ 35c odst. 2 až 4 zákona č. 527/1990 Sb., v platném znění). Údaje jsou řazeny vzestupně podle čísel evropských patentů.

(97) EP 1761738 (47) 31.05.2017 (97) 12.01.2006 (51) G01B 11/24 (2006.01) G01B 11/25 (2006.01) (96) 13.06.2005 (96) 05752676.6 (73) Sick IVP AB, 583 35 Linköping, SE (72) TURBELL, Henrik, 583 36 Linköping, SE GÖKSTORP, Mats, S-590 77 Vreta Kloster, SE (54) Měřicí zařízení a způsob pro zjišťování rozsahu (32) 04015541 (31) 01.07.2004 (33) EP (86) PCT/SE2005/000887 (87) WO 2006/004483 (74) Vsetečka, Zelený, Švorčík, Kalenský & Partners, JUDr. Michal Havlík, advokát, Hálkova 2, Praha 2, 12000	(74) Vsetečka, Zelený, Švorčík, Kalenský & Partners, JUDr. Michal Havlík, advokát, Hálkova 2, Praha 2, 12000
(97) EP 1964222 (47) 16.11.2016 (97) 28.06.2007 (51) H02B 1/24 (2006.01) (96) 20.12.2006 (96) 06828053.6 (73) Ross, Bradley Leighton, Belgrave South VIC 3160, AU (72) Ross, Bradley Leighton, Belgrave South VIC 3160, AU (54) Systém distribuce energie s individuálně izolovatelnými funkčními zónami (32) 2005907178, 791732 P (31) 20.12.2005, 13.04.2006 (33) AU, US (86) PCT/AU2006/001949 (87) WO 2007/070955 (74) Traplová Hakr Kubát, advokátní a patentová kancelář, Ing. Eduard Hakr, patentový zástupce, Přístavní 24, Praha 7, 17000	(97) EP 2021939 (47) 19.04.2017 (97) 15.11.2007 (51) G06F 15/16 (2006.01) G06F 9/445 (2006.01) G06F 9/455 (2006.01) G06F 9/50 (2006.01) (96) 08.03.2007 (96) 07752703.4 (73) Microsoft Technology Licensing, LLC, Redmond, WA 98052, US MICHAEL, Michael L., Redmond, WA 98052-6399, US SCHEIDEL, William L., Redmond, WA 98052-6399, US LEIS, Benjamin Alan, Redmond, WA 98052-6399, US MEHRA, Karan, Redmond, WA 98052-6399, US RAMAN, Venkatasubrahmanyam, Redmond, WA 98052-6399, US VARAVA, Natalia V., Redmond, WA 98052-6399, US (54) Konverze strojů na virtuální stroje (32) 430676 (31) 08.05.2006 (33) US (86) PCT/US2007/006021 (87) WO 2007/130209 (74) Traplová Hakr Kubát, advokátní a patentová kancelář, Ing. Jan Kubát, patentový zástupce, Přístavní 24, Praha 7, 17000
(97) EP 2014985 (47) 24.05.2017 (97) 14.01.2009 (51) F23N 5/12 (2006.01) (96) 07.07.2008 (96) 08012196.5 (73) Vaillant GmbH, 42859 Remscheid, DE (72) Rouxel, Jean-François, 44260 La Chapelle Launay, FR (54) Způsob k nastavení hořlavého plynu-vzduchu pro hořák poháněný hořlavým plynem (32) 10992007 (31) 13.07.2007 (33) AT	(97) EP 2082667 (47) 12.04.2017 (97) 29.07.2009 (51) A47B 88/467 (2017.01) (96) 18.11.2008 (96) 08169374.9 (73) Hettich-Heinze GmbH & Co. KG, 32139 Spenge, DE (72) Montecchio, Andreas, 33615, Bielefeld, DE Jostes, Dirk, 33602, Bielefeld, DE (54) Tlumicí zařízení pro pohyblivé části nábytku (32) 202008000931 U (31) 22.01.2008 (33) DE (74) Vsetečka Zelený Švorčík Kalenský a partneři, advokátní a patentová kancelář, Dr. Otakar Švorčík, advokát, Hálkova 2, Praha 2, 12000
	(97) EP 2085749 (47) 15.03.2017 (97) 05.08.2009 (51) G01D 4/00 (2006.01) H04B 1/38 (2015.01) (96) 31.01.2008 (96) 08001823.7 (73) Enel Distribuzione S.p.A., 00198 Roma, IT

- (72) Labate, Diego, 87100 Cosenza, IT
Guibbini, Paolo, 00167 Roma, IT
(54) **Způsob a systém pro vzdálené měření spotřeby elektřiny, vody nebo plynu**
(74) Všetečka, Zelený, Švorčík, Kalenský & Partners, JUDr. Michal Havlík, advokát, Hálkova 2, Praha 2, 12000

- (97) **EP 2116833**
(47) 31.05.2017
(97) 11.11.2009
(51) **G01L 5/16** (2006.01)
G01L 1/16 (2006.01)
G01M 17/02 (2006.01)
(96) 08.04.2009
(96) 09157574.6
(73) Kistler Holding AG, 8408 Winterthur, CH
(72) Ammann, Martin, 8552, Felben-Wellhausen, CH
Furter, Frank, 8408, Winterthur, CH
(54) **Siloměrná dóza**
(32) 6982008
(31) 05.05.2008
(33) CH
(74) ŽOVICOVÁ & ZOVIC IP, s.r.o., Záhradnícka 36, 821 08 Bratislava

- (97) **EP 2208842**
(47) 29.03.2017
(97) 21.07.2010
(51) **E05C 19/14** (2006.01)
B25B 5/12 (2006.01)
(96) 15.01.2010
(96) 10150895.0
(73) Delaware Capital Formation, Inc., Wilmington, Delaware 19809, US
(72) Martin, David, Dearborn, MI 48124, US
(54) **Svorka s tahovým působením s kloubovým zámkem**
(32) 356222
(31) 20.01.2009
(33) US
(74) Všetečka Zelený Švorčík Kalenský a partneři, advokátní a patentová kancelář, JUDr. Michal Havlík, advokát, Hálkova 2, Praha 2, 12000

- (97) **EP 2237432**
(47) 31.05.2017
(97) 06.10.2010
(51) **H03M 13/11** (2006.01)
H03M 13/27 (2006.01)
H03M 13/25 (2006.01)
H04L 1/00 (2006.01)
H04L 27/34 (2006.01)
(96) 26.11.2008
(96) 10170638.0
(73) Sony Corporation, Tokyo 108-0075, JP
(72) Yokokawa, Takashi, Minato-Ku Tokyo, JP
Yamamoto, Makiko, Minato-Ku Tokyo, JP
(54) **Parita a prokládání s protáčením sloupců pro LDPC kódy**
(32) 2007304690, 2008070467
(31) 26.11.2007, 18.03.2008
(33) JP, JP
(74) Všetečka, Zelený, Švorčík, Kalenský & Partners, JUDr. Michal Havlík, advokát, Hálkova 2, Praha 2, 12000

- (97) **EP 2301897**
(47) 31.05.2017
(97) 30.03.2011
(51) **C03B 9/36** (2006.01)
C03B 9/38 (2006.01)
(96) 23.09.2010
(96) 10178601.0
(73) Emhart Glass S.A., 6330 Cham, CH
(72) Ringuette, Timothy A, Unionville, CT 06085, US
(54) **Mechanismus foukací hlavy s dlouhým zdvihem**
(32) 565987
(31) 24.09.2009
(33) US
(74) Hák Janeček & Švestka Patentová a známková kancelář, RNDr. Roman Hák, patentový zástupce, U Průhonu 5, Praha 7, 17000

- (97) **EP 2310020**
(47) 15.03.2017
(97) 14.01.2010
(51) **A61K 31/70** (2006.01)
A61K 31/7012 (2006.01)
A61K 31/7024 (2006.01)
A61P 35/00 (2006.01)
C07H 5/02 (2006.01)
(96) 25.06.2009
(96) 09794965.5
(73) Board of Regents, The University of Texas System, Austin, TX 78701, US
(72) PRIEBE, Waldemar, Houston TX 77005, US
CYBULSKI, Marcin, PL-03-254 Warsaw, PL
FOKT, Izabela, Houston, TX 77030, US
SKORA, Stainslaw, Houston, TX 77054, US
CONRAD, Charles, Spring, TX 77379, US
MADDEN, Timothy, Sugar Land, TX 77479, US
(54) **Nové acetáty 2-deoxy monosacharidů s protirakovinnou aktivitou**
(32) 79968 P
(31) 11.07.2008
(33) US
(86) PCT/US2009/048675
(87) WO 2010/005799
(74) Všetečka, Zelený, Švorčík, Kalenský & Partners, JUDr. Michal Havlík, advokát, Hálkova 2, Praha 2, 12000

- (97) **EP 2362831**
(47) 29.03.2017
(97) 29.04.2010
(51) **B32B 37/24** (2006.01)
B32B 38/00 (2006.01)
B32B 38/06 (2006.01)
B32B 38/10 (2006.01)
B32B 37/02 (2006.01)
B29C 43/20 (2006.01)
B29C 43/34 (2006.01)
B27D 1/08 (2006.01)
B27N 3/06 (2006.01)
E04F 15/02 (2006.01)
E04D 1/26 (2006.01)
(96) 20.10.2009
(96) 09756778.8
(73) Acell Industries Limited, Cork, Co Cork, IE
(72) ALBERTELLI, Aldino, London SE25 6UG, GB
(54) **Kompozitní výrobek s povrchovým efektem**
(32) 0819214, 0819212, 0819213, 0904912
(31) 20.10.2008, 20.10.2008, 20.10.2008, 23.03.2009
(33) GB, GB, GB, GB
(86) PCT/GB2009/051414
(87) WO 2010/046699
(74) FAJNOR IP s.r.o., Mgr. Karol Fajnor, Pobřežní 249/46, Praha 8, Karlín, 18600

- (97) **EP 2376351**
(47) 15.03.2017
(97) 27.05.2010
(51) **B65D 88/52** (2006.01)
B60P 3/34 (2006.01)
B65D 88/12 (2006.01)
E04B 1/00 (2006.01)
E04B 1/344 (2006.01)
E04G 21/00 (2006.01)
E04H 1/12 (2006.01)
B60P 3/14 (2006.01)
B65D 88/00 (2006.01)
B65D 90/14 (2006.01)
(96) 20.11.2009
(96) 09827093.7
(73) Weatherhaven Global Resources Ltd., Burnaby BC V3N 5E7, CA
(72) JOHNSON, Brian, D., Vancouver British Columbia V6R 2A9, CA
THORNE, Glen, V., Abbotsford British Columbia V2S 1H5, CA
(54) **Kompaktní kontejner a přístřešek s nastavitelnou výškou**
(32) 117134 P
(31) 22.11.2008
(33) US

(86) PCT/CA2009/001691
(87) WO 2010/057313
(74) Všetečka, Zelený, Švorčík, Kalenský & Partners, JUDr. Michal Havlík, advokát, Hálkova 2, Praha 2, 12000

(97) **EP 2390613**
(47) 29.03.2017
(97) 30.11.2011
(51) **F41A 23/20** (2006.01)
(96) 20.05.2011
(96) 11166836.4
(73) LEONARDO S.P.A., 00195 Roma, IT
(72) Franceschi, Giuliano, 19100, LA SPEZIA, IT
(54) **Robotizovaná ruka určená pro vozidlo**
(32) TO20100440
(31) 26.05.2010
(33) IT
(74) Všetečka, Zelený, Švorčík, Kalenský & Partners, JUDr. Michal Havlík, advokát, Hálkova 2, Praha 2, 12000

(97) **EP 2418593**
(47) 05.04.2017
(97) 15.02.2012
(51) **G06F 17/30** (2006.01)
G06Q 30/00 (2012.01)
(96) 09.08.2011
(96) 11176997.2
(73) MODA E TECNOLOGIA SRL CON UNICO SOCIO, 20144 Milano, IT
(72) Garzoni, Marina, 73020 Carpignano Salentino (Lecce), IT
Golub, Andrey, 20146 Milano, IT
(54) **Zařízení pro sledování objektů v proudu videa**
(32) MI20101545
(31) 12.08.2010
(33) IT
(74) Všetečka, Zelený, Švorčík, Kalenský & Partners, JUDr. Michal Havlík, advokát, Hálkova 2, Praha 2, 12000

(97) **EP 2459217**
(47) 12.04.2017
(97) 09.12.2010
(51) **A61K 39/35** (2006.01)
A61K 39/36 (2006.01)
C07K 1/34 (2006.01)
A61K 36/00 (2006.01)
(96) 07.06.2010
(96) 10724799.1
(73) STALLERGENES, 92160 Antony, FR
(72) MOINGEON, Philippe, F-91370 Verrières Le Buisson, FR
BATARD, Thierry, F-78000 Versailles, FR
VILLET, Bertrand, F-92290 Chatenay-Malabry, FR
(54) **Redukce in vitro genotoxicity pylových extraktů odstraněním flavonoidů**
(32) 09305517, 09174479
(31) 05.06.2009, 29.10.2009
(33) EP, EP
(86) PCT/EP2010/057935
(87) WO 2010/139809
(74) A. Holas & partner Patentová a známková kancelář, Ing. Mgr. Hana Holasová, Křížová 4, Brno, 60300

(97) **EP 2460817**
(47) 29.03.2017
(97) 06.06.2012
(51) **C07K 14/01** (2006.01)
A61K 39/12 (2006.01)
C12N 7/04 (2006.01)
C12Q 1/68 (2006.01)
A61K 39/295 (2006.01)
(96) 29.12.2005
(96) 12155378.8
(73) Boehringer Ingelheim Vetmedica, Inc., St. Joseph, MO 64506-2002, US
(72) Eichmeyer, Mark, St. Joseph, MO 64506-2002, US
Nitzel, Greg, St. Joseph, MO 64506-2002, US
Schaeffer, Merrill, St. Joseph, MO 64506-2002, US
(54) **Imunogenní směsi PCV2 a způsoby výroby takových směsí**
(32) 640510 P, 34797, 319975

(31) 30.12.2004, 13.01.2005, 29.12.2005
(33) US, US, US
(74) KOREJZOVA LEGAL v.o.s., JUDr. Petra Korejzová, Korunní 810/104, Praha 10 - Vinohrady, 10100

(97) **EP 2461758**
(47) 07.06.2017
(97) 10.02.2011
(51) **A61B 18/14** (2006.01)
A61B 17/32 (2006.01)
A61B 17/3209 (2006.01)
A61B 17/34 (2006.01)
A61B 18/20 (2006.01)
A61B 17/30 (2006.01)
A61B 18/00 (2006.01)
A61B 18/18 (2006.01)
A61N 7/00 (2006.01)
A61B 90/00 (2016.01)
(96) 06.08.2010
(96) 10807260.4
(73) Ulthera, Inc., Mesa, AZ 85204, US
(72) CLARK, III, Robert L., Hayward California 94541, US
CHOMAS, James E., Boulder Colorado 80304, US
MERCHANT, Adnan I, Fremont California 94539, US
BRIAN, III, Ben F., Menlo Park California 94025, US
(54) **Disekční násadec pro redukci výskytu celulitidy**
(32) 232385 P, 286750 P
(31) 07.08.2009, 15.12.2009
(33) US, US
(86) PCT/US2010/044782
(87) WO 2011/017663
(74) INPARTNERS GROUP, Ing. Ivan Lukšiček, Koliště 1965/13a, Brno, Černá Pole, 60200

(97) **EP 2464382**
(47) 03.05.2017
(97) 17.02.2011
(51) **A61K 39/395** (2006.01)
C07K 16/28 (2006.01)
A61K 31/4184 (2006.01)
A61P 35/00 (2006.01)
(96) 12.08.2010
(96) 10747168.2
(73) Roche Glycart AG, 8952 Schlieren-Zuerich, CH
(72) HERTING, Frank, 82377 Penzberg, DE
KLEIN, Christian, 8906 Bonstetten, CH
(54) **Kombinovaná terapie afukosylované protilátky proti CD20 s bendamustínem**
(32) 09010489
(31) 14.08.2009
(33) EP
(86) PCT/EP2010/004939
(87) WO 2011/018224
(74) KOREJZOVA LEGAL v.o.s., JUDr. Petra KOREJZOVÁ, Korunní 810/104, Praha 10, Vinohrady, 10100

(97) **EP 2480392**
(47) 22.02.2017
(97) 24.03.2011
(51) **B29C 43/22** (2006.01)
B29C 43/56 (2006.01)
C08J 5/00 (2006.01)
(96) 20.09.2010
(96) 10817983.9
(73) Saint-Gobain Performance Plastics Corporation, Solon, OH 44139, US
(72) SINGH, Rojendra, Natick, Massachusetts 01760, US
PUJARI, Vimal, K., Northboro, Massachusetts 01532, US
RUSHKIN, Ilya, L., Acton, Massachusetts 01720, US
(54) **Způsob tvarování výrobku z polymerního materiálu**
(32) 244358 P
(31) 21.09.2009
(33) US
(86) PCT/US2010/049523
(87) WO 2011/035258
(74) INPARTNERS GROUP, Ing. Ivan Lukšiček, Koliště 13a, Brno, 60200

- (97) **EP 2528487**
(47) 29.03.2017
(97) 26.01.2012
(51) **A47L 15/00** (2006.01)
A47L 15/44 (2006.01)
(96) 26.01.2011
(96) 11701983.6
(73) Henkel AG & Co. KGaA, 40589 Düsseldorf, DE
(72) KESSLER, Arnd, 40789 Monheim am Rhein, DE
FILECCIA, Salvatore, 46049 Oberhausen, DE
BASTIGKEIT, Thorsten, 42279 Wuppertal, DE
NITSCH, Christian, 40591 Düsseldorf, DE
BENDA, Konstantin, 40217 Düsseldorf, DE
EICHHOLZ, Heinz-Dieter, 58642 Iserlohn, DE
OTT, Elmar, 88069 Tettnang, DE
(54) **Dávkovač pro myčku nádobí s optickou vysílací a/nebo přijímací jednotkou**
(32) 102010031621
(31) 21.07.2010
(33) DE
(86) PCT/EP2011/051040
(87) WO 2012/010330
(74) KOREJZOVA LEGAL v.o.s., JUDr. Petra Korejzová, Korunní 810/104E, Praha 10, Vinohrady, 10100
-
- (97) **EP 2534150**
(47) 05.04.2017
(97) 18.08.2011
(51) **C07D 473/34** (2006.01)
A61K 45/06 (2006.01)
A61K 31/52 (2006.01)
A61P 31/12 (2006.01)
(96) 14.02.2011
(96) 11742971.2
(73) Chimerix, Inc., Durham, NC 27713, US
(72) ALMOND, Merrick, Apex, NC 27502, US
LAMPERT, Bernhard, Rougemont, NC 27572, US
LANIER, Ernest, Randall, Chapel Hill, NC 27516, US
WARE, Roy, Raleigh, NC 27613, US
(54) **Způsob léčby virové infekce**
(32) 304126 P
(31) 12.02.2010
(33) US
(86) PCT/US2011/024774
(87) WO 2011/100698
(74) PATENTSERVIS Praha a.s., Na Podkovce 281/10, Praha 4, 14700
-
- (97) **EP 2540365**
(47) 03.05.2017
(97) 02.01.2013
(51) **B01D 3/00** (2006.01)
B01D 3/32 (2006.01)
B01D 19/00 (2006.01)
B01D 53/18 (2006.01)
B01J 3/02 (2006.01)
B01J 4/00 (2006.01)
(96) 27.06.2011
(96) 11171454.9
(73) Neste Oyj, 02150 Espoo, FI
(72) Tamminen, Esa, 06101 Porvoo, FI
(54) **Přívodní sekce separační kolony**
(74) Všetečka, Zelený, Švorčík, Kalenský & Partners, JUDr. Michal Havlík, advokát, Hálkova 2, Praha 2, 12000
-
- (97) **EP 2579994**
(47) 05.04.2017
(97) 22.12.2011
(51) **B05D 1/30** (2006.01)
B05D 3/04 (2006.01)
B05D 7/02 (2006.01)
B05C 11/06 (2006.01)
B05D 7/00 (2006.01)
(96) 06.06.2011
(96) 11724613.2
(73) Saint-Gobain Glass France, 92400 Courbevoie, FR
(72) SCHMIDT, Sebastian, 70176 Stuttgart, DE
- TSCHURL, Thomas, 73084 Salach, DE
ZERR, Juri, 71364 Winnenden, DE
(54) **Způsob povlakování polymerního materiálu poléváním**
(32) 10165849
(31) 14.06.2010
(33) EP
(86) PCT/EP2011/059311
(87) WO 2011/157586
(74) Všetečka, Zelený, Švorčík, Kalenský & Partners, JUDr. Michal Havlík, advokát, Hálkova 2, Praha 2, 12000
-
- (97) **EP 2615518**
(47) 29.03.2017
(97) 17.07.2013
(51) **G05D 23/19** (2006.01)
B29C 45/78 (2006.01)
B29C 35/02 (2006.01)
B29C 35/04 (2006.01)
B29K 101/10 (2006.01)
(96) 14.01.2013
(96) 13151134.7
(73) Mitras Composites Systems GmbH, 01471 Radeburg, DE
(72) Liehr, Erich, Dr., 01458 Ottendorf-Okrilla, DE
Ott, Stefan, 01217 Dresden, DE
Steinbach, Kai, 01109 Dresden, DE
Saalbach, Holger, 01445 Radebeul, DE
(54) **Způsob ohřevu a regulace teploty výrobního nástroje vytápěného kapalným anebo parním tepelným nosičem**
(32) 102012100327
(31) 16.01.2012
(33) DE
(74) FISCHER & PARTNER IP s.r.o., Na Hrobci 294/5, Praha 2, 12800
-
- (97) **EP 2624859**
(47) 01.03.2017
(97) 12.04.2012
(51) **A61K 38/36** (2006.01)
A61K 38/48 (2006.01)
A61P 7/04 (2006.01)
(96) 19.09.2011
(96) 11761051.9
(73) Medimmune Limited, Cambridge, Cambridgeshire CB21 6GH, GB
(72) LOVGREN, Ann, S-43183 Mölndal, SE
HANSSON, Kenny, S-43183 Mölndal, SE
(54) **Faktor II a fibrinogen pro léčbu hemostatických poruch**
(32) 390224 P
(31) 06.10.2010
(33) US
(86) PCT/EP2011/066241
(87) WO 2012/045569
(74) Traplová Hakr Kubát, advokátní a patentová kancelář, Ing. Eduard Hakr patentový zástupce, Přístavní 24, Praha 7, 17000
-
- (97) **EP 2634242**
(47) 05.04.2017
(97) 04.09.2013
(51) **C12M 1/12** (2006.01)
C12M 3/06 (2006.01)
C12P 21/00 (2006.01)
C12N 5/071 (2010.01)
B01D 15/26 (2006.01)
B01D 69/08 (2006.01)
C07K 16/00 (2006.01)
C07K 1/18 (2006.01)
C07K 1/22 (2006.01)
C07K 1/34 (2006.01)
C12N 5/073 (2010.01)
(96) 04.07.2007
(96) 13169685.8
(73) Patheon Holdings I B.V., 1017 CG Amsterdam, NL
(72) Zijlstra, Gerben Meile, 9727 DE Groningen, NL
Hof, Robert Patrick, 9745 DA Groningen, NL
Schilder, Jacob, 9606 RM Kropswolde, NL
(54) **Vylepšený způsob kultivace buněk**
(32) 06014671, 07002571
(31) 14.07.2006, 06.02.2007

(33) EP, EP
(74) INPARTNERS GROUP, Ing. Ivan Lukšiček, Koliště 13a, Brno, 60200

(97) **EP 2634250**
(47) 05.04.2017
(97) 04.09.2013
(51) **C12N 5/071** (2010.01)
C12N 5/079 (2010.01)
B01D 15/26 (2006.01)
B01D 69/08 (2006.01)
C07K 16/00 (2006.01)
C07K 1/18 (2006.01)
C07K 1/22 (2006.01)
C07K 1/34 (2006.01)
C12N 5/073 (2010.01)
C12M 1/12 (2006.01)
C12M 3/06 (2006.01)
C12P 21/00 (2006.01)
(96) 04.07.2007
(96) 13169694.0
(73) Patheon Holdings I B.V., 1017 CG Amsterdam, NL
(72) Zijlstra, Gerben Meile, 9727 DE Groningen, NL
Hof, Robert Patrick, 9745 DA Groningen, NL
Schilder, Jacob, 9606 RM Kropswolde, NL
(54) **Vylepšený způsob kultivace buněk**
(32) 06014671, 07002571
(31) 14.07.2006, 06.02.2007
(33) EP, EP
(74) INPARTNERS GROUP, Ing. Ivan Lukšiček, Koliště 13a, Brno, 60200

(97) **EP 2643342**
(47) 12.04.2017
(97) 31.05.2012
(51) **C07K 7/14** (2006.01)
(96) 22.11.2011
(96) 11791636.1
(73) LanthioPep B.V., 9727 DL Groningen, NL
(72) RINK, Rick, 9717 AG Groningen, NL
ROKS, Antonius Jacobus Marinus, 3312 XE Dordrecht, NL
MOLL, Gert Nikolaas, 9725 LJ Groningen, NL
DE VRIES, Louwe, 9951 NG Winsum, NL
NELEMANS, Sieger Adriaan, 9965 PA Leens, NL
(54) **Noví antagonisté receptoru pro angiotensin typu 2 (at2) a jejich použití**
(32) 10192208
(31) 23.11.2010
(33) EP
(86) PCT/NL2011/050793
(87) WO 2012/070936
(74) Traplová Hakr Kubát, advokátní a patentová kancelář, Ing. Eduard Hakr patentový zástupce, Přístavní 24, Praha 7, 17000

(97) **EP 2671012**
(47) 29.03.2017
(97) 09.08.2012
(51) **F16L 19/00** (2006.01)
(96) 25.01.2012
(96) 12701118.7
(73) Parker Hannifin Manufacturing Germany GmbH & Co. KG, 33659 Bielefeld, DE
(72) NEISKE, Oliver, 33415 Verl, DE
(54) **Spojovací zařízení pro trubková nebo hadicová vedení s identifikací montáže**
(32) 102011009956
(31) 01.02.2011
(33) DE
(86) PCT/EP2012/051104
(87) WO 2012/104179
(74) Všetečka, Zelený, Švorčík, Kalenský & Partners, JUDr. Michal Havlík, advokát, Hálkova 2, Praha 2, 12000

(97) **EP 2676008**
(47) 29.03.2017
(97) 23.08.2012
(51) **F01K 25/10** (2006.01)
F22B 21/24 (2006.01)

F22B 29/06 (2006.01)
F22B 27/06 (2006.01)
(96) 27.01.2012
(96) 12705427.8
(73) Exergy S.p.A., 40123 Bologna, IT
(72) SPADACINI, Claudio, I-28925 Verbania Suna (Verbania), IT
(54) **Přístroj a proces pro generování energie organickým Rankinovým cyklem**
(32) MI20110244
(31) 18.02.2011
(33) IT
(86) PCT/IB2012/050385
(87) WO 2012/110905
(74) Všetečka, Zelený, Švorčík, Kalenský & Partners, JUDr. Michal Havlík, advokát, Hálkova 2, Praha 2, 12000

(97) **EP 2679259**
(47) 19.04.2017
(97) 01.01.2014
(51) **A61M 3/02** (2006.01)
(96) 29.06.2012
(96) 12174484.1
(73) Dentsply IH AB, 431 21 Mölndal, SE
(72) Andréen, Erik, 417 57 Göteborg, SE
(54) **Motorizovaný irigační systém**
(74) Traplová Hakr Kubát, advokátní a patentová kancelář, Ing. Eduard Hakr, patentový zástupce, Přístavní 24, Praha 7, 17000

(97) **EP 2688403**
(47) 31.05.2017
(97) 27.09.2012
(51) **C07D 405/14** (2006.01)
C07D 405/04 (2006.01)
C07D 405/12 (2006.01)
C07D 409/12 (2006.01)
C07D 409/14 (2006.01)
C07D 311/96 (2006.01)
A61K 31/35 (2006.01)
(96) 23.03.2012
(96) 12760456.9
(73) Trevena, Inc., King Of Prussia, PA 19406, US
(72) YAMASHITA, Dennis, Wayne Pennsylvania 19087, US
GOTCHEV, Dimitar, Hatboro Pennsylvania 19040, US
PITIS, Philip, North Wales Pennsylvania 19454, US
CHEN, Xiao-Tao, Furlong Pennsylvania 18925, US
LIU, Guodong, Jamison Pennsylvania 18929, US
YUAN, Catherine C.K., King of Prussia Pennsylvania 19406, US
(54) **Ligandy opioidního receptoru a způsoby jejich přípravy**
(32) 201161466809 P, 201261596808 P
(31) 23.03.2011, 09.02.2012
(33) US, US
(86) PCT/US2012/030327
(87) WO 2012/129495
(74) Všetečka, Zelený, Švorčík, Kalenský & Partners, JUDr. Michal Havlík, advokát, Hálkova 2, Praha 2, 12000

(97) **EP 2690043**
(47) 05.04.2017
(97) 29.01.2014
(51) **B65H 54/10** (2006.01)
B65H 63/00 (2006.01)
B65H 63/04 (2006.01)
(96) 24.07.2013
(96) 13177801.1
(73) Murata Machinery, Ltd., Minami-ku, Kyoto-shi, Kyoto 601-8326, JP
(72) Ikkai, Tomoyuki, Kyoto-shi, Kyoto, 612-8686, JP
(54) **Zařízení pro detekci stavu pohánění, navíjecí jednotka, navíjecí stroj, sprádací jednotka a sprádací stroj**
(32) 2012167283, 2013048113
(31) 27.07.2012, 11.03.2013
(33) JP, JP
(74) KANIA*SEDLÁK*SMOLA Patentová kancelář, Ing. Veronika Zemanová, Mendlovo náměstí 1a, Brno, 60300

(97) **EP 2731684**
(47) 05.04.2017

(97)	17.01.2013		<i>C22C 38/22</i>	(2006.01)
(51)	A63B 22/20	(2006.01)	<i>C22C 38/24</i>	(2006.01)
	A63B 21/055	(2006.01)	<i>C22C 38/30</i>	(2006.01)
	A63B 21/02	(2006.01)	<i>C22C 38/32</i>	(2006.01)
(96)	13.07.2011		<i>C22C 38/40</i>	(2006.01)
(96)	11869281.3		<i>C22C 38/42</i>	(2006.01)
(73)	Balanced Body Inc., Sacramento, CA 95828-1111, US		<i>C22C 38/44</i>	(2006.01)
(72)	ENDELMAN, Ken, Sacramento, California 95828, US		<i>C22C 38/46</i>	(2006.01)
	SAVARINO, Christopher J., Sacramento, California 95841, US		B23K 101/00	(2006.01)
	MASTERSON, Brian, Placerville, California 95667, US	(96)	17.08.2012	
	OBERWELZ, Elger, San Francisco, California 94107, US	(96)	12823413.5	
	YURCHENCO, James R., Palo Alto, California 94303, US	(73)	The Japan Steel Works, Ltd., Tokyo 141-0032, JP	
	PATRON, Anthony, Mountain View, California 94941, US		Kabushiki Kaisha Kobe Seiko Sho (Kobe Steel, Ltd.), Kobe-Shi, Hyogo 651-8585, JP	
	OVERTHUN, Thomas Dieter Christian, San Francisco, California 94117, US	(72)	HONMA, Yuta, Hokkaido, JP	
	STUDENT, Joerg, San Francisco, California 94110, US		KAYANO, Rinzo, Hokkaido, JP	
	WEBSTER, David, San Mateo, California 94402, US		SAKATA, Mikihiro, Kanagawa 251-0014, JP	
	DAVIS-WILSON, Jennifer Ellen, Mountain View, California 94040, US		YAMASHITA, Ken, Kanagawa 251-0014, JP	
(54)	Cvičební stroj reformer		(54) Úsek vícevrstvého navařování rotoru turbíny z oceli s vysokým obsahem Cr a způsob jeho výroby	
(86)	PCT/US2011/043803		(32) 2011178628	
(87)	WO 2013/009306		(31) 17.08.2011	
(74)	Všetečka Zelený Švorčík Kalenský a partneři, advokátní a patentová kancelář, JUDr. Michal Havlík, advokát, Hálkova 2, Praha 2, 12000		(33) JP	
(97)	EP 2731858		(86) PCT/JP2012/070923	
(47)	04.01.2017		(87) WO 2013/024901	
(97)	17.01.2013		(74) Všetečka, Zelený, Švorčík, Kalenský & Partners, JUDr. Michal Havlík, advokát, Hálkova 2, Praha 2, 12000	
(51)	B62M 6/55	(2010.01)		
	B62M 6/45	(2010.01)	(97) EP 2755858	
	B62M 6/90	(2010.01)	(47) 22.02.2017	
(96)	13.07.2012		(97) 21.03.2013	
(96)	12743919.8		(51) B60P 7/08	(2006.01)
(73)	FAZUA GmbH, 80797 München, DE		B25B 25/00	(2006.01)
(72)	BIECHELE, Johannes, 80805 München, DE		(96) 13.09.2012	
(54)	Rám jízdního kola, svazek baterií a jízdní kolo		(96) 12831363.2	
(32)	102011079094		(73) Armour Holdings Limited, Dunedin 9016, NZ	
(31)	13.07.2011		(72) ARMOUR, Barry Douglas, Dunedin, NZ	
(33)	DE		(54) Rohatkové ústrojí s bočním nasouváním popruhu	
(86)	PCT/EP2012/063838		(32) 201161535681 P	
(87)	WO 2013/007828		(31) 16.09.2011	
(74)	Čermák a spol., JUDr. Karel Čermák, Elišky Peškové 735/15, Praha 5, 15000		(33) US	
(97)	EP 2741824		(86) PCT/NZ2012/000165	
(47)	03.05.2017		(87) WO 2013/039408	
(97)	14.02.2013		(74) Traplová Hakr Kubát, advokátní a patentová kancelář, Ing. Eduard Hakr patentový zástupce, Přístavní 24, Praha 7, 17000	
(51)	A61P 15/18	(2006.01)		
	A61K 31/565	(2006.01)	(97) EP 2759059	
(96)	09.08.2012		(47) 05.04.2017	
(96)	12753086.3		(97) 28.03.2013	
(73)	Estetra S.P.R.L., 4000 Liège, BE		(51) H03K 3/00	(2006.01)
(72)	WOUTERS, Wout, 1216 AJ Hilversum, NL		F42B 3/12	(2006.01)
	COELINGH BENNINK, Herman Jan Tijmen, 3985 MK Werkhoven, NL		F42D 1/05	(2006.01)
	PETIT, Ludvine, 4020 Liège, BE		F42D 5/00	(2006.01)
	FOIDART, Jean-Michel, 4870 Forêt Trooz, BE		F42B 3/10	(2006.01)
(54)	Použití estetrolu jako nouzové antikoncepce		H02J 7/34	(2006.01)
(32)	11177266, 201161522480 P		(96) 27.08.2012	
(31)	11.08.2011, 11.08.2011		(96) 12833852.2	
(33)	EP, US		(73) Westinghouse Electric Company LLC, Cranberry Township, Pennsylvania 16066, US	
(86)	PCT/EP2012/065572		(72) COOK, Bruce, M., Pittsburgh, Pennsylvania 15239, US	
(87)	WO 2013/021025		(54) Vylepšený řídicí obvod rozněcovače	
(74)	ŽOVICOVÁ & ZOVIC IP, s.r.o., Záhradnícka 36, 821 08 Bratislava		(32) 201113235538	
(97)	EP 2745979		(31) 19.09.2011	
(47)	29.03.2017		(33) US	
(97)	21.02.2013		(86) PCT/US2012/052432	
(51)	B23K 9/04	(2006.01)	(87) WO 2013/043312	
	B23K 35/30	(2006.01)	(74) Čermák a spol., JUDr. Karel Čermák jr. Ph.D., LL.M., advokát, Elišky Peškové 735/15, Praha 5, 15000	
	C22C 38/00	(2006.01)		
	C22C 38/02	(2006.01)	(97) EP 2764378	
	C22C 38/04	(2006.01)	(47) 12.04.2017	
	C22C 38/08	(2006.01)	(97) 21.02.2013	
	C22C 38/10	(2006.01)	(51) G01R 31/36	(2006.01)
	C22C 38/12	(2006.01)	G01R 19/165	(2006.01)
	C22C 38/16	(2006.01)	(96) 15.08.2012	
	C22C 38/20	(2006.01)	(96) 12823729.4	

(73) Kelly, Shawn P., Westfield, MA 01085, US
(72) Kelly, Shawn P., Westfield, MA 01085, US
(54) **Zařízení a způsob pro přesné monitorování stavu zdraví (SOH, State-Of-Health) energetického zařízení**
(32) 201161523713 P
(31) 15.08.2011
(33) US
(86) PCT/US2012/050832
(87) WO 2013/025738
(74) Traplová Hakr Kubát, advokátní a patentová kancelář, Ing. Eduard Hakr patentový zástupce, Přístavní 24, Praha 7, 17000

(97) **EP 2769019**
(47) 08.02.2017
(97) 25.04.2013
(51) **E04B 1/38** (2006.01)
E01C 11/06 (2006.01)
E01C 11/10 (2006.01)
B29C 70/64 (2006.01)
B29C 70/02 (2006.01)
(96) 19.10.2012
(96) 12786863.6
(73) Voet, Hans, 2235 Hulshout, BE
Leitner, Leopold, 4101 Feldkirchen an der Donau, AT
(72) VOET, Hans, B-2235 Hulshout, BE
LEITNER, Leopold, A-4101 Feldkirchen an der Donau, AT
(54) **Předmět vyrobený z kompozitního materiálu pro začlenění do stavební struktury**
(32) 11185832
(31) 19.10.2011
(33) EP
(86) PCT/EP2012/070829
(87) WO 2013/057299
(74) Všečeka Zelený Švorčík Kalenský a partneři, advokátní a patentová kancelář, JUDr. Michal Havlík, advokát, Hálkova 2, Praha 2, 12000

(97) **EP 2770983**
(47) 19.04.2017
(97) 02.05.2013
(51) **A61K 9/20** (2006.01)
A61K 9/00 (2006.01)
(96) 24.10.2012
(96) 12780396.3
(73) Braeburn Pharmaceuticals, Inc., Princeton, NJ 08542, US
(72) SCHWARZ, Alexander, Brookline, MA 02446, US
BOSE, Sagarika, Edison, NJ 08820, US
QUANDT, Harry, Bensalem, PA 19020, US
KUZMA, Petr, Princeton, NJ 08540, US
CAIZZA, Richard, Vernon, NJ 07462, US
BAI, Stephen, Newark, DE 19711, US
KIRBY, Mark, Toddman, Pottstown, PA 19465, US
TZANIS, Evangelos, Loucas, Ardmore, PA 19003, US
(54) **Implantovatelné kompozice pro podávání léčiv a způsoby léčení pomocí nich**
(32) 201161550653 P, 201261680856 P
(31) 24.10.2011, 08.08.2012
(33) US, US
(86) PCT/US2012/061701
(87) WO 2013/063125
(74) Hák Janeček & Švestka, Patentová a známková kancelář, Ing. Pavel Janeček, U průhonu 827/5, Praha 7, Holešovice, 17000

(97) **EP 2785387**
(47) 22.03.2017
(97) 06.06.2013
(51) **A61L 15/60** (2006.01)
A61L 15/42 (2006.01)
A61F 13/00 (2006.01)
D02G 3/04 (2006.01)
D02G 3/44 (2006.01)
D06M 13/21 (2006.01)
D06M 23/10 (2006.01)
(96) 29.11.2012
(96) 12798813.7
(73) ConvaTec Technologies Inc., Las Vegas, NV 89169-6754, US
(72) BONNEFIN, Wayne, Clwyd CH5 2NU, GB

WROE, Sarah, Clwyd CH5 2NU, GB
PRENTICE, Amelia, Clwyd CH5 2NU, GB
(54) **Obvaz na rány pro použití při vakuové terapii**
(32) 201120693
(31) 01.12.2011
(33) GB
(86) PCT/GB2012/052950
(87) WO 2013/079947
(74) Rott, Růžička & Guttman Patentová, známková a advokátní kancelář, Ing. Václav Krmenčík, Vinohradská 37/938, Praha 2, 12000

(97) **EP 2794628**
(47) 29.03.2017
(97) 27.06.2013
(51) **C07H 19/10** (2006.01)
C07H 19/20 (2006.01)
A61K 31/7068 (2006.01)
A61K 31/7072 (2006.01)
(96) 17.12.2012
(96) 12808791.3
(73) Riboscience LLC, Palo Alto, CA 94306, US
(72) SMITH, Mark, San Francisco, CA 94105, US
TALAMAS, Francisco Xavier, Livingston, NJ 07039, US
ZHANG, Jing, Parsippany, NJ 07054, US
ZHANG, Zhuming, Hillsborough, NJ 08844, US
(54) **4'-Azido-3'-fluor substituované nukleosidové deriváty jako inhibitory replikace RNA HCV**
(32) 201161577712 P
(31) 20.12.2011
(33) US
(86) PCT/EP2012/075688
(87) WO 2013/092447
(74) KOREJZOVA LEGAL v.o.s., JUDr. Petra Korejzová, Korunní 810/104E, Praha 10, Vinohrady, 10100

(97) **EP 2803246**
(47) 03.05.2017
(97) 18.07.2013
(51) **H05B 3/86** (2006.01)
(96) 04.10.2012
(96) 12768818.2
(73) Saint-Gobain Glass France, 92400 Courbevoie, FR
(72) SCHMITZ, Christoph, 53332 Bornheim, DE
FISCHER, Klaus, 52477 Alsdorf, DE
JANZYK, Sebastian, 52134 Herzogenrath, DE
NEANDER, Marcus, 52249 Eschweiler, DE
BILLERT, Ulrich, F-78170 La Celle Saint-cloud, FR
LUXEMBOURG, David, 26750 Châtillon Saint-Jean, FR
(54) **Transparentní tabulovitý dílec s elektricky vodivým povlakem**
(32) 12150547
(31) 10.01.2012
(33) EP
(86) PCT/EP2012/069566
(87) WO 2013/104438
(74) Všečeka, Zelený, Švorčík, Kalenský & Partners, JUDr. Michal Havlík, advokát, Hálkova 2, Praha 2, 12000

(97) **EP 2825077**
(47) 15.03.2017
(97) 19.09.2013
(51) **A45C 15/06** (2006.01)
(96) 22.01.2013
(96) 13710553.2
(73) Giunti, Sara, 00178 Roma, IT
(72) CANTAGALLO, Antonio, I-00142 Roma, IT
GIUNTI, Sara, 00178 Roma, IT
(54) **Kabelka vybavená osvětlovacím a napájecím systémem**
(32) MI20120100
(31) 14.03.2012
(33) IT
(86) PCT/IB2013/050552
(87) WO 2013/136196
(74) Všečeka, Zelený, Švorčík, Kalenský & Partners, JUDr. Michal Havlík, advokát, Hálkova 2, Praha 2, 12000

(97) **EP 2825590**
(47) 19.04.2017
(97) 19.09.2013
(51) **C08J 9/12** (2006.01)
(96) 07.03.2013
(96) 13760932.7
(73) 3M Innovative Properties Company, St. Paul, MN 55133-3427, US
(72) GUNES, Ibrahim Sedat, Saint Paul, Minnesota 55133-3427, US
YALCIN, Baris, Saint Paul, Minnesota 55133-3427, US
AMOS, Stephen E., Saint Paul, Minnesota 55133-3427, US
YORDEM, Onur Sinan, Saint Paul, Minnesota 55133-3427, US
STONE, Charles T., Saint Paul, Minnesota 55133-3427, US
(54) **Lehké výrobky, složené kompozice, a procesy pro jejich výrobu**
(32) 201261611764 P, 201261671188 P
(31) 16.03.2012, 13.07.2012
(33) US, US
(86) PCT/US2013/029636
(87) WO 2013/138158
(74) FISCHER & PARTNER IP s.r.o., Na Hrobci 294/5, Praha 2, 12800

(97) **EP 2834526**
(47) 01.02.2017
(97) 10.10.2013
(51) **F16B 5/00** (2006.01)
F16B 5/01 (2006.01)
F16B 5/06 (2006.01)
(96) 28.12.2012
(96) 12813050.7
(73) Fritz Egger GmbH & Co. OG, 6380 St. Johann in Tirol, AT
(72) NERF, Helmut, 84577 Tüßling, DE
REITER, Bruno, A-6480 St. Johann in Tirol, AT
(54) **Lehká stavební deska, spojovací uspořádání a způsob výroby spojovacího uspořádání**
(32) 102012006755, 102012008520
(31) 04.04.2012, 02.05.2012
(33) DE, DE
(86) PCT/EP2012/077030
(87) WO 2013/149689
(74) Čermák a spol., JUDr. Karel Čermák jr. Ph.D., LL.M., advokát, Elišky Peškové 735/15, Praha 5, 15000

(97) **EP 2850382**
(47) 29.03.2017
(97) 21.11.2013
(51) **F42B 12/74** (2006.01)
F42B 5/02 (2006.01)
(96) 16.05.2013
(96) 13791651.6
(73) Nammo Vanäsverken AB, 546 23 Karlsborg, SE
(72) ANDERSSON, Åke, S-546 92 Mölltorp, SE
ERNINGE, Fredrik, S-544 30 Hjo, SE
JOHANSSON, Henrik, S-541 32 Skövde, SE
MAURITZSON, Thomas, S-541 47 Skövde, SE
(54) **Munice bez obsahu olova pro nízkokaliberní zbraně**
(32) 1200305
(31) 18.05.2012
(33) SE
(86) PCT/SE2013/000077
(87) WO 2013/172759
(74) FISCHER & PARTNER IP s.r.o., Na Hrobci 294/5, Praha 2, 12800

(97) **EP 2853649**
(47) 03.05.2017
(97) 01.04.2015
(51) **E04C 2/292** (2006.01)
E04C 2/296 (2006.01)
E04C 2/38 (2006.01)
E04B 1/68 (2006.01)
E04B 1/94 (2006.01)
(96) 14.08.2014
(96) 14181050.7
(73) Tremco illbruck Produktion GmbH, 92439 Bodenwöhr, DE
(72) Malzahn, Andreas, 15890 Eisenhüttenstadt, DE
Pronold, Michael, 92543 Guteneck, DE
Komma, Markus, 93133 Burglengenfeld, DE
(54) **Sdružená deska s těsnicím pásem**

(32) 202013103694 U
(31) 14.08.2013
(33) DE
(74) Rott, Růžicka & Guttman Patentové, známkové a advokátní kanceláře, Ing. Jiří Andera, Vinohradská 37/938, Praha 2, 12000

(97) **EP 2855452**
(47) 26.04.2017
(97) 28.11.2013
(51) **C07D 401/14** (2006.01)
C07D 413/14 (2006.01)
C07D 401/04 (2006.01)
C07D 403/04 (2006.01)
C07D 403/14 (2006.01)
C07D 413/04 (2006.01)
A61K 31/496 (2006.01)
A61K 31/5377 (2006.01)
A61K 31/4025 (2006.01)
A61K 31/454 (2006.01)
A61K 31/41 (2006.01)
A61P 9/00 (2006.01)

(96) 23.05.2013
(96) 13727822.2
(73) ONO Pharmaceutical Co., Ltd., Osaka-shi, Osaka 541-8526, JP
(72) IMAGAWA, Akira, Osaka 541-8526, JP
KONDO, Takashi, Osaka 541-8526, JP
NISHIYAMA, Taihei, Osaka 541-8526, JP
COURTNEY, Steve, Abingdon, Oxfordshire OX14 4SA, GB
YARNOLD, Chris, Abingdon, Oxfordshire OX14 4SA, GB
ICHIHARA, Osamu, Tokyo 140-0002, JP
FLANAGAN, Stuart, Abingdon, Oxfordshire OX14 4SA, GB
(54) **Substituované pyrrolidiny jako inhibitory faktoru XIA pro léčbu Thromboembolických onemocnění**
(32) 201209138
(31) 24.05.2012
(33) GB
(86) PCT/EP2013/060650
(87) WO 2013/174937
(74) PATENTSERVIS Praha a.s., Na Podkovce 281/10, Praha 4, 14700

(97) **EP 2864489**
(47) 29.03.2017
(97) 27.12.2013
(51) **C12N 15/90** (2006.01)
C12N 5/10 (2006.01)
C12N 15/10 (2006.01)
(96) 20.06.2013
(96) 13729962.4
(73) Lonza Biologics Plc., Slough SL1 4DX, GB
Pfizer Inc., New York, NY 10017, US
(72) RANCE, James, Thame Oxfordshire OX9 3TJ, GB
YOUNG, Robert, London Greater London NW2 1SR, GB
AGOSTINO, Michael J., Andover, MA 01810, US
MOFFAT, Mark, Saint Louis, MO 63109, US
ZHANG, Lin, Boxford, MA 01921, US
ZHANG, Baohong, Needham, MA 02492, US
(54) **Mistně specifická integrace**
(32) 201261663147 P, 12185330
(31) 22.06.2012, 21.09.2012
(33) US, EP
(86) PCT/EP2013/062859
(87) WO 2013/190032
(74) KOREJZOVA LEGAL v.o.s., JUDr. Petra Korejzová, Korunní 810/104, Praha 10 - Vinohrady, 10100

(97) **EP 2876993**
(47) 31.05.2017
(97) 30.01.2014
(51) **A01C 7/10** (2006.01)
A01C 7/04 (2006.01)
A01C 7/20 (2006.01)
A01C 21/00 (2006.01)
A01M 9/00 (2006.01)
(96) 25.07.2013
(96) 13823843.1
(73) Precision Planting LLC, Tremont, IL 61568, US

(72) BAURER, Phil, Tremont, IL 61568, US
SAUDER, Tim, Tremont, IL 61568, US
STOLLER, Jason, Morton, IL 61550, US
SAUDER, Derek, Tremont, IL 61568, US
HODEL, Jeremy, Morton, IL 61550, US
(54) **Systém a způsob pro řízení a monitorování víceřádkového zemědělského stroje**
(32) 201261675714 P
(31) 25.07.2012
(33) US
(86) PCT/US2013/051971
(87) WO 2014/018717
(74) Všetěčka, Zelený, Švorčík, Kalenský & Partners, JUDr. Michal Havlík, advokát, Hálkova 2, Praha 2, 12000

(97) **EP 2878233**
(47) 15.02.2017
(97) 03.06.2015
(51) **A47F 3/04** (2006.01)
E06B 3/663 (2006.01)
(96) 28.11.2014
(96) 14195462.8
(73) PAN-DUR Holding GmbH & Co. KG, 74747 Ravenstein, DE
(72) Weiss, Albert, 74706 Osterburken, DE
(54) **Sestava tabulí**
(32) 102013113166, 102014107165
(31) 28.11.2013, 21.05.2014
(33) DE, DE
(74) Ing. Dobroslav Musil, patentová kancelář, Ing. Dobroslav Musil, Zábrdovická 801/11, Brno Židenice, Zábrdovice, 61500

(97) **EP 2953782**
(47) 05.04.2017
(97) 14.08.2014
(51) **B29C 65/20** (2006.01)
B23C 3/30 (2006.01)
E06B 3/96 (2006.01)
B29K 27/06 (2006.01)
B29L 31/10 (2006.01)
(96) 04.02.2014
(96) 14706111.3
(73) Graf Synergy S.r.l., 41015 Nonantola (MO), IT
(72) VACCARI, Andrea, I-41015 Nonantola (MO), IT
(54) **Způsob a zařízení pro svařování profilovaných prvků vyrobených z plastového materiálu, zejména PVC**
(32) MO20130024
(31) 05.02.2013
(33) IT
(86) PCT/IB2014/058769
(87) WO 2014/122572
(74) FISCHER & PARTNER IP s.r.o., Na Hrobci 294/5, Praha 2, 12800

(97) **EP 2957301**
(47) 05.04.2017
(97) 23.12.2015
(51) **A61L 2/00** (2006.01)
A61L 9/00 (2006.01)
(96) 20.06.2014
(96) 14173318.8
(73) Omya International AG, 4665 Oftringen, CH
(72) Ohr, Steffen, 6210 Sursee, CH
Hunziker, Philipp, Loveland, OH 45140, US
Schoelkopf, Joachim, 5727 Oberkulum, CH
Gane, Patrick A. C., 4852 Rothrist, CH
(54) **Způsob regulování pachu**
(74) Rott, Růžička & Guttmann Patentové, známkové a advokátní kanceláře, Ing. Jana Fuchsová, patentový zástupce, Vinohradská 37, Praha 2, 12000

(97) **EP 2964396**
(47) 29.03.2017
(97) 12.09.2014
(51) **B05C 17/02** (2006.01)
(96) 20.06.2013
(96) 13731733.5
(73) Nespoli Group S.p.A., 22060 Vighizzolo di Cantù, IT
(72) NESPOLI, Alessandro, 6850 Mendrisio, CH

(54) **Malířský váleček**
(32) PCT/EP2013/054295
(31) 04.03.2013
(33) EP
(86) PCT/EP2013/062896
(87) WO 2014/135227
(74) Traplová Hakr Kubát, advokátní a patentová kancelář, Ing. Eduard Hakr, patentový zástupce, Přístavní 24, Praha 7, 17000

(97) **EP 2964646**
(47) 19.04.2017
(97) 12.09.2014
(51) **C07D 471/04** (2006.01)
C07D 487/04 (2006.01)
C07D 473/04 (2006.01)
(96) 04.03.2014
(96) 14709590.5
(73) F. Hoffmann-La Roche AG, 4070 Basel, CH
(72) GRETHER, Uwe, 79588 Efringen-Kirchen, DE
KIMBARA, Atsushi, Chuo-ku Tokyo 103-8324, JP
NETTEKOVEN, Matthias, 79639 Grenzach-Wyhlen, DE
RICKLIN, Fabienne, F-68490 Hombourg, FR
ROEVER, Stephan, 79594 Inzlingen, DE
ROGERS-EVANS, Mark, CH-4103 Bottmingen, CH
SCHULZ-GASCH, Tanja, CH-4417 Ziefen, CH
(54) **Nové pyrazolové deriváty**
(32) 13158233
(31) 07.03.2013
(33) EP
(86) PCT/EP2014/054107
(87) WO 2014/135507
(74) KOREJZOVÁ & SPOL., v.o.s., JUDr. Petra Korejzová advokátka, Korunní 810/104, Praha 10, Vinohrady, 10100

(97) **EP 2991780**
(47) 12.04.2017
(97) 02.04.2015
(51) **B21B 25/00** (2006.01)
(96) 22.09.2014
(96) 14772318.3
(73) Vallourec Deutschland GmbH, 40472 Düsseldorf, DE
(72) BRAUN, Winfried, 40489 Düsseldorf, DE
KLEMPPEL, Christian, 45481 Mülheim an der Ruhr, DE
BAADJOU, Rene, 52538 Gangelt, DE
KÜMMERLING, Rolf, 47249 Duisburg, DE
(54) **Děrovací trn pro výrobu bežeových trubek, se zlepšenou životností**
(32) 102013110725
(31) 27.09.2013
(33) DE
(86) PCT/EP2014/070153
(87) WO 2015/044094
(74) Vsetěčka, Zelený, Švorčík, Kalenský & Partners, JUDr. Michal Havlík, advokát, Hálkova 2, Praha 2, 12000

(97) **EP 3004699**
(47) 15.03.2017
(97) 04.12.2014
(51) **F16K 5/04** (2006.01)
F16K 5/06 (2006.01)
G21C 1/09 (2006.01)
(96) 27.05.2014
(96) 14726374.3
(73) Commissariat à l'Énergie Atomique et aux Énergies Alternatives, 75015 Paris, FR
(72) REY, Frédéric, F-04860 Pierrefort, FR
(54) **Soustava k regulování kapaliny v okruhu**
(32) 1355025
(31) 31.05.2013
(33) FR
(86) PCT/EP2014/060906
(87) WO 2014/191387
(74) INPARTNERS GROUP, Ing. Ivan Lukšiček, Koliště 1965/13a, Brno, Černá Pole, 60200

(97) **EP 3004700**
(47) 15.03.2017

(97) 04.12.2014
(51) **F16K 5/04** (2006.01)
F16K 5/06 (2006.01)
G21C 1/09 (2006.01)
(96) 27.05.2014
(96) 14726602.7
(73) Commissariat à l'Énergie Atomique et aux Énergies Alternatives, 75015 Paris, FR
(72) REY, Frédéric, F-04860 Pierrevvert, FR
(54) **Soustava k regulování kapaliny v okruhu**
(32) 1355026
(31) 31.05.2013
(33) FR
(86) PCT/EP2014/060909
(87) WO 2014/191388
(74) INPARTNERS GROUP, Ing. Ivan Lukšiček, Koliště 1965/13a, Brno, Černá Pole, 60200

(97) **EP 3008223**
(47) 12.04.2017
(97) 18.12.2014
(51) **C23C 2/00** (2006.01)
C23C 2/18 (2006.01)
C23C 2/20 (2006.01)
C23C 2/04 (2006.01)
C23C 2/06 (2006.01)
C23C 2/12 (2006.01)
C22C 18/00 (2006.01)
C22C 18/04 (2006.01)
(96) 10.06.2014
(96) 14732977.5
(73) Arcelormittal, 1160 Luxembourg, LU
(72) SCHWANDER, Peter, 28237 Bremen, DE
WENDT, Axel, 28237 Bremen, DE
STEFFEN, Andreas, 28237 Bremen, DE
ST RAYMOND, Hubert, F-57000 Metz, FR
MONNOYER, Maxime, 54560 Audun-Le-Roman, FR
BENOIT, Julien, F-57000 Metz, FR
MATAIGNE, Jean Michel, F-60300 Senlis, FR
DURIGHELLO, Paul, F-57100 Thionville, FR
(54) **Zařízení pro potahování kovového pásu namáčením za tepla, které zahrnuje nastavitelný regulační box**
(32) PCT/IB2013/054750
(31) 10.06.2013
(33) IB
(86) PCT/IB2014/062092
(87) WO 2014/199292
(74) A. Holas & partner Patentová a známková kancelář, Ing. Mgr. Hana Holasová, Křížová 4, Brno, 60300

(97) **EP 3013132**
(47) 26.04.2017
(97) 31.12.2014
(51) **A01B 3/46** (2006.01)
(96) 27.06.2014
(96) 14744754.4
(73) Lemken GmbH & Co. KG, 46519 Alpen, DE
(72) EIRMBTER, Sebastian, 47877 Willich, DE
(54) **Natáčivé opěrné kolo pro otočný pluh**
(32) 102013106783
(31) 28.06.2013
(33) DE
(86) PCT/DE2014/100218
(87) WO 2014/206401
(74) PATENTSERVIS Praha a.s., Na Podkovce 281/10, Praha 4, 14700

(97) **EP 3023547**
(47) 19.04.2017
(97) 25.05.2016
(51) **E02D 3/026** (2006.01)
E01C 23/12 (2006.01)
(96) 23.11.2012
(96) 15193369.4
(73) Hamm AG, 95643 Tirschenreuth, DE
(72) Meier, Matthias, 95643 Tirschenreuth, DE
(54) **Zhutňovací válec pro zhutňovací zařízení půdy**
(32) 102012200557
(31) 16.01.2012
(33) DE
(74) Čermák a spol., JUDr. Karel Čermák jr. Ph.D., LL.M., advokát, Elišky Peškové 735/15, Praha 5, 15000

(97) **EP 3045471**
(47) 29.03.2017
(97) 20.07.2016
(51) **C07K 14/59** (2006.01)
A61K 38/24 (2006.01)
A61K 38/00 (2006.01)
(96) 16.04.2009
(96) 16158141.8
(73) Ferring B.V., 2132 JX Hoofddorp, NL
(72) COTTINGHAM, Ian, 1162 Saint-Prex, CH
PLAKSIN, Daniel, 1162 Saint-Prex, CH
WHITE, Richard, Boyd, San Diego, CA 92103, US
(54) **Rekombinantní FSH zahrnující alfa-2,3-sialylaci a alfa-2,6-sialylaci**
(32) 45424 P, 08251528
(31) 16.04.2008, 25.04.2008
(33) US, EP
(74) PATENTSERVIS Praha a.s., Na Podkovce 281/10, Praha 4, 14700

(97) **EP 3085491**
(47) 12.04.2017
(97) 26.10.2016
(51) **B24B 9/00** (2006.01)
B24B 27/033 (2006.01)
B24B 47/12 (2006.01)
(96) 24.04.2015
(96) 15165026.4
(73) ARKU Maschinenbau GmbH, 76532 Baden-Baden, DE
(72) Kröplin, Dirk, 76137 Karlsruhe, DE
(54) **Zařízení pro broušení a odstraňování ořepu plošného dílce**
(74) Všeťečka Zelený Švorčík Kalenský a partneři, advokátní a patentová kancelář, JUDr. Pavel Zelený, advokát, Hájkova 2, Praha 2, 12000

(97) **EP 3105392**
(47) 05.04.2017
(97) 03.09.2015
(51) **E04F 15/02** (2006.01)
(96) 26.02.2015
(96) 15710949.7
(73) Innovations 4 Flooring Holding N.V., Willemstad, CW
(72) BOUCKÉ, Eddy Alberic, B-8930 Menen, BE
RIETVELDT, Johan Christiaan, NL-5683 RB Best, NL
(54) **Panel propojitelný s podobnými panely pro vytvoření krytiny**
(32) PCT/NL2014/050118, 20150107
(31) 26.02.2014, 23.02.2015
(33) NL, BY
(86) PCT/NL2015/050120
(87) WO 2015/130169
(74) Všeťečka, Zelený, Švorčík, Kalenský & Partners, JUDr. Michal Havlík, advokát, Hájkova 2, Praha 2, 12000

Zveřejněné překlady pozměněného, nebo omezeného znění evropských patentových spisů

U následujících udělených evropských patentů s účinky pro Českou republiku byl majitelem předložen opravený překlad patentového spisu do českého jazyka (§ 35d odst. 2 zákona č. 527/1990 Sb., v platném znění).

Datem zveřejnění opraveného překladu evropského patentového spisu je datum publikace tohoto Věstníku.

(97) **EP 2456786**

(97) **EP 2579960**

Evropské patenty zachované v pozměněném nebo omezeném znění

V této části jsou uvedeny evropské patenty s účinky pro Českou republiku, které byly Evropským úřadem podle článku 102 Úmluvy o udělování evropských patentů zachovány v omezeném znění podle čl. 105a - 105c EPC 2000, nebo v pozměněném znění (§ 35f zákona č. 527/1990 Sb., v platném znění).

(97) Datum oznámení o zachování patentu
EP 1420822 05.07.2017
EP 2199640 05.07.2017

(97) Datum oznámení o zachování patentu
EP 2367925 05.07.2017

Evropské patenty zrušené Evropským patentovým úřadem

Následující evropské patenty udělené Evropským patentovým úřadem s účinky pro Českou republiku byly zrušeny Evropským patentovým úřadem podle článku 102 Úmluvy o udělování evropských patentů (§ 35f odst 2 zákona č. 527/1990 Sb., v platném znění).

(97) EP 1478855
(97) EP 1638495

(97) EP 1675478
(97) EP 1910234

(97) EP 2105135
(97) EP 2327719

(97) EP 2489476
(97) EP 2566740

PD4A

Převod práv a ostatní změny majitelů evropských patentů

(97) **EP 1746976**
(73) Ipsen Biopharm Ltd., Wrexham, LL13 9UF, GB

(97) **EP 2368555**
(73) Biosuccess Biotech Co. Ltd., San Jose, 95131, CA, US

(97) **EP 2461833**
(73) BioNTech RNA Pharmaceuticals GmbH, 55131 Mainz, DE

(97) **EP 2764037**
(73) Allnex Netherlands B.V., 4612 RB Bergen op Zoom, NL

(97) **EP 2784261**
(73) CERA GmbH, 87674 Ruderatshofen, DE

(97) **EP 3002278**
(73) Astellas Pharma Inc., Tokyo 103-8411, JP

(73) Dudek Zdeněk, Praha 3, CZ
(72) Dudek Zdeněk, Praha 3, CZ
(54) **Pohon bicyklu**
(74) Macek and Partners, Mgr. Jiří Macek, Sázavská 16, Praha 2 - Vinohrady, 12000

(51) **C02F 9/02** (2006.01)
(11) 30826
(21) **2017-33320**
(22) 23.01.2017
(47) 11.07.2017
(73) Tačovský Tomáš, Kadaň, CZ
(72) Tačovský Tomáš, Kadaň, CZ
(54) **Zařízení pro využívání použité koupelnové vody k mytí**

(51) **C08L 63/00** (2006.01)
C08K 3/36 (2006.01)
C08K 7/02 (2006.01)
B82B 3/00 (2006.01)
B82Y 30/00 (2011.01)
C08L 77/00 (2006.01)
C08L 79/08 (2006.01)
H01B 3/47 (2006.01)
H01B 3/40 (2006.01)
(11) 30832
(21) **2017-33717**
(22) 23.05.2017
(47) 11.07.2017
(73) Západočeská univerzita v Plzni, Plzeň, CZ
Nanopharma, a.s., Pardubice II, Polabiny, CZ
(72) Mentlík Václav Ing., CSc., Plzeň, CZ
Trnka Pavel doc. Ing., Ph.D., Horní Bělá, CZ
Havránek Lukáš Ing., Nýrsko, CZ
Erben Jakub Ing., Vrchlabí I, CZ
Vysloužilová Lucie Ing., Ph.D., Prostějov, CZ
Vodseďálková Kateřina Ing., Ph.D., Kosmonosy, CZ
Berezkinová Liliana Ing., Praha 10, CZ
(54) **Kompozitní elektroizolant**
(74) POLÁČEK & kol., Patentopravní a známková kancelář patentopravní a známková kancelář, Ing. Jiří Poláček, Dominikánská 6, Plzeň, 30112

(51) **C22C 38/18** (2006.01)
C22C 38/36 (2006.01)
C22C 38/40 (2006.01)
C22C 38/56 (2006.01)
C22C 38/02 (2006.01)

C22C 38/04 (2006.01)
(11) 30833
(21) **2017-33720**
(22) 23.05.2017
(47) 11.07.2017
(73) Západočeská univerzita v Plzni, Plzeň, CZ
(72) Rubešová Kateřina, CSc., Plzeň, CZ
Aišman David Ing., Ph.D., Plzeň, CZ
Štádlér Ctibor Ing., Plzeň, CZ
Pekovič Michal, Domažlice, CZ
(54) **Vysocelegovaná nástrojová ocel**

(51) **G01N 33/487** (2006.01)
C12Q 1/28 (2006.01)
C12Q 1/26 (2006.01)
C07C 309/04 (2006.01)
C07D 231/10 (2006.01)
(11) 30831
(21) **2017-33695**
(22) 16.05.2017
(47) 11.07.2017
(73) Prevention Medicals s.r.o., Studénka, CZ
(72) Uhlířová Dagmar, Brno, CZ
Dočekalová Michaela, Mutěnice, CZ
Staňková Martina, Kuřim, CZ
Melichar Lukáš, Kostice, CZ
Růžička Josef, Prostějov, CZ
Kizek René, Černá Hora, CZ
(54) **Diagnostický proužek pro stanovení množství sarkosinu, kreatininu a peroxidu vodíku v biologickém nebo environmentálním vzorku**
(74) INPROCHES Patentová a známková kancelář, Mgr. Alžběta Jurtíková, patentová zástupkyně, Mezírka 1, Brno, 60200

(51) **H05B 6/06** (2006.01)
H05B 6/10 (2006.01)
H05B 6/02 (2006.01)
(11) 30834
(21) **2017-33747**
(22) 29.05.2017
(47) 11.07.2017
(73) Rajmont s.r.o., Hradec Králové, Pražské Předměstí, CZ
(72) Rajmont Zdeněk Ing., Hradec Králové, CZ
(54) **Zařízení pro indukční ohřev**
(74) Jan Brykner, Resslova 741, Hradec Králové, 50002

Seznam majitelů zapsaných užitečných vzorů

(73)	(11)	(51)	(73)	(11)	(51)
Česká zemědělská univerzita v Praze, Praha 6 Suchbátův, CZ	30830	B 09 C 1/00	Rajmont s.r.o., Hradec Králové, Pražské Předměstí, CZ	30834	H 05 B 6/06
České vysoké učení technické v Praze, Fakulta strojní, Ústav strojírenské technologie, Praha 6 Dejvice, CZ	30829	B 05 B 7/02	Západočeská univerzita v Plzni, Plzeň, CZ	30832	C 08 L 63/00
EGIS GYÓGYSZERGYÁR NYILVÁNOSAN MŰKÖDŐ RÉSZVÉNYTÁRSASÁG, H-1106 Budapest, HU	30825	A 61 K 31/4422	Západočeská univerzita v Plzni, Plzeň, CZ	30833	C 22 C 38/18
KOMFI spol. s r.o., Lanškroun, Žichlínské Předměstí, CZ	30836	B 26 D 7/10	Dudek Zdeněk, Praha 3, CZ	30824	B 62 M 9/02
Nanopharma, a.s., Pardubice II, Polabiny, CZ	30832	C 08 L 63/00	Furda Peter, 949 01 Nitra, SK	30827	B 62 J 6/04
Prevention Medicals s.r.o., Studénka, CZ	30831	G 01 N 33/487	Havel Tomáš, DiS., Praha 1, CZ	30828	A 63 H 33/04
			Koutník Miloslav Ing., Rudolfovo, CZ	30835	A 23 B 4/033
			Tačovský Tomáš, Kadaň, CZ	30826	C 02 F 9/02

FG4Q

Zapsané průmyslové vzory - přehled podle čísel zápisu

V období uzávěrky tohoto čísla Věstníku zapsal Úřad průmyslového vlastnictví tyto průmyslové vzory:

(11)	(51)	(11)	(51)
37074	12-16	37075	12-16

FG4Q

Zapsané průmyslové vzory - přehled podle tříd

- (51) **12-16**
- (11) 37074
- (21) 2016-40768
- (22) 26.09.2016
- (15) 10.07.2017
- (54) **Plynový pedál vozidla**
- (28) 1
- (73) SCANIA CV AB, Södertälje, SE
- (72) Hansén Kristofer, Stockholm, SE
- Börjesson Bodestig Anna, Huddinge, SE
- Fock Åsa, Tullinge, SE
- Grievés Robin, Stockholm, SE
- Isacsson Robin, Gnesta, SE
- (74) FISCHER & PARTNER Intellectual Property s.r.o., Na Hrobci 294/5,
Praha 2, 12800



1.3



1.1



1.4



1.2



1.5



1.6



1.7



1.3

-
- (51) **12-16**
(11) 37075
(21) 2016-40769
(22) 26.09.2016
(15) 10.07.2017
(54) **Kryt madla dveří vozidla**
(28) 1
(73) SCANIA CV AB, Södertälje, SE
(72) Hansén Kristofer, Stockholm, SE
Börjesson Bodestig Anna, Huddinge, SE
Fock Åsa, Tullinge, SE
Åsell Fredrik, Årsta Havsbad, SE
Magnusson Rickard, Tullinge, SE
(74) FISCHER & PARTNER Intellectual Property s.r.o., Na Hrobcí 294/5,
Praha 2, 12800



1.4



1.5



1.1



1.6



1.2



1.7

Seznam vlastníků zapsaných průmyslových vzorů

(73)	(11)	(51)
SCANIA CV AB, Södertälje, SE	37074	12-16
SCANIA CV AB, Södertälje, SE	37075	12-16

Úřední rozhodnutí a oznámení

MK4A, MK4F

Zánik patentů a autorských osvědčení uplynutím doby platnosti

(11)	(21)	Int.Cl/(51)	(11)	(21)	Int.Cl/(51)
290378	1998-697	8/D06F 67/02	294775	1999-42	8/A61K 31/4192
292183	1997-2194	8/A61K 38/37	295837	1999-169	8/C10B 33/00
292843	1999-130	8/C07D 213/61	296309	1999-73	8/C07C 57/04
294195	1999-376	8/A61K 9/28	299162	1999-102	8/A61K 45/06
294298	1999-148	8/B22D 7/10	300089	2008-174	8/A61K 31/4178

MK1K

Zániky užitných vzorů uplynutím doby platnosti

(11)	(21)	(51)	(11)	(21)	(51)	
17945	2007-18984	G09F 15/00	(2006.01)	25096	2012-27224	G01N 5/04 (2006.01)
20465	2009-22092	B60N 2/50	(2006.01)	25097	2012-27232	G01N 21/01 (2006.01)
20605	2009-22097	A47J 43/04	(2006.01)	25098	2012-27251	G01N 27/02 (2006.01)
20607	2009-22119	E04B 2/90	(2006.01)	25099	2012-27254	E04H 4/14 (2006.01)
20608	2009-22120	E04F 15/10	(2006.01)	25128	2012-27252	A23N 15/00 (2006.01)
20672	2009-22114	C12P 7/06	(2006.01)	25129	2012-27262	B62D 33/06 (2006.01)
20759	2009-22113	H02G 3/04	(2006.01)	25131	2012-27285	F24H 8/00 (2006.01)
21402	2010-22480	B65D 81/34	(2006.01)	25166	2012-27199	F16B 33/02 (2006.01)
24874	2012-27192	F16M 11/14	(2006.01)	25167	2012-27200	F16B 37/12 (2006.01)
24875	2012-27221	C07K 5/037	(2006.01)	25169	2012-27215	A01N 59/24 (2006.01)
24876	2012-27223	B82Y 5/00	(2011.01)	25176	2012-27230	G01W 1/14 (2006.01)
24877	2012-27228	A01C 1/00	(2006.01)	25177	2012-27234	C03C 23/00 (2006.01)
24899	2012-27203	A45F 3/00	(2006.01)	25178	2012-27236	G01S 19/14 (2010.01)
24901	2012-27222	B82Y 5/00	(2011.01)	25179	2012-27250	E01C 1/02 (2006.01)
24902	2012-27226	C12Q 1/68	(2006.01)	25180	2012-27253	A23N 15/00 (2006.01)
24903	2012-27229	C12M 1/36	(2006.01)	25181	2012-27260	H04N 21/242 (2011.01)
24904	2012-27243	C02F 3/00	(2006.01)	25199	2012-27237	B21J 9/02 (2006.01)
24906	2012-27275	C09D 163/00	(2006.01)	25232	2012-27202	G08G 1/00 (2006.01)
24931	2012-27276	B21J 13/06	(2006.01)	25233	2012-27207	G08G 1/00 (2006.01)
24932	2012-27284	G01N 3/08	(2006.01)	25235	2012-27211	G08G 1/00 (2006.01)
25007	2012-27266	G01N 7/14	(2006.01)	25236	2012-27213	G08G 1/00 (2006.01)
25047	2012-27193	G01N 27/26	(2006.01)	25258	2012-27235	E06B 1/24 (2006.01)
25049	2012-27206	F28D 20/00	(2006.01)	25387	2012-27270	C25F 3/12 (2006.01)
25051	2012-27227	C11D 7/08	(2006.01)	25492	2012-27259	B24B 3/54 (2006.01)
25052	2012-27233	B05C 5/02	(2006.01)	25947	2012-27219	H05H 1/28 (2006.01)
25053	2012-27238	F16K 23/00	(2006.01)	25948	2012-27231	G01N 27/22 (2006.01)
25054	2012-27245	B82B 3/00	(2006.01)	26004	2012-27242	A23L 1/29 (2006.01)
25055	2012-27258	F04B 41/02	(2006.01)	27009	2013-28713	B62M 6/45 (2010.01)
25095	2012-27205	F23D 14/00	(2006.01)	28851	2012-27273	B60Q 5/00 (2006.01)

MC3K

Výmazy užitných vzorů

(11)	21603	(11)	29909
(21)	2010-23363	(21)	2016-32636
(22)	21.10.2010	(22)	01.08.2016
(54)	Univerzální výstavní panel a z něj sestavitelný panelový systém 21.10.2010	(54)	Univerzální výstavní panel a z něj sestavitelný panelový systém 01.08.2016

Zápisys licenčních smluv do rejstříku průmyslových vzorů pro nabyvatele

- | | |
|--|------------------------------------|
| (11) 35891 | Druh licence: nevýlučná |
| (73) Koutný spol. s r.o., Prostějov, CZ | Datum uzavření smlouvy: 28.06.2017 |
| Nabyvatel: Česká republika - Ministerstvo obrany, Tychonova 1, Praha 6,
16000, CZ | Datum zápisu smlouvy: 11.07.2017 |

ND1K

První prodloužení doby platnosti užitečných vzorů

- | | |
|--|---|
| (51) E06B 1/00 (2006.01) | (51) F16N 7/00 (2006.01) |
| E06B 1/56 (2006.01) | F16N 11/00 (2006.01) |
| E06B 1/62 (2006.01) | B61K 3/02 (2006.01) |
| E04B 1/80 (2006.01) | (11) 25810 |
| (11) 25237 | (21) 2013-28177 |
| (21) 2013-27315 | (22) 08.07.2013 |
| (22) 10.01.2013 | (73) TRIBOTEC, spol. s r.o., Praha, CZ |
| (73) Mehringer Siegfried, Linz, AT | (54) Rozprašovač pro nástřík mazací směsi maziva a vzduchu |
| (54) Tepelně izolační deska pro osazení dveřních nebo okenních rámu nebo zárubní do stavebních otvorů a sestava tepelně izolačních desek | (51) A47J 29/00 (2006.01) |
| (51) E21D 21/00 (2006.01) | (11) 25837 |
| E02D 5/80 (2006.01) | (21) 2013-28093 |
| E21D 20/00 (2006.01) | (22) 21.06.2013 |
| (11) 25706 | (73) Peš Michal, Náchod, CZ |
| (21) 2013-28095 | (54) Sada na vaření vajec bez skořápky |
| (22) 21.06.2013 | (51) A43B 7/32 (2006.01) |
| (73) DSI Underground Multitex s.r.o., Frýdlant, Frýdlant nad Ostravicí, CZ | A43B 13/00 (2006.01) |
| (54) Rozpínatelný horninový svorník | (11) 25838 |
| (51) A23L 1/16 (2006.01) | (21) 2013-28179 |
| A23L 7/109 (2016.01) | (22) 08.07.2013 |
| (11) 25759 | (73) Univerzita Tomáše Bati ve Zlíně, Zlín, CZ |
| (21) 2013-28043 | (54) Obuv se speciální mezipodešví |
| (22) 06.06.2013 | (51) A23L 1/29 (2006.01) |
| (73) Výzkumný ústav rostlinné výroby, v. v. i., Praha 6 – Ruzyně, CZ | A23L 1/30 (2006.01) |
| (54) Směsná pšenično - pohanková těstovina | A23L 33/105 (2016.01) |
| (51) A23J 3/08 (2006.01) | (11) 25872 |
| A23C 21/00 (2006.01) | (21) 2013-28106 |
| A23C 17/00 (2006.01) | (22) 24.06.2013 |
| A23L 1/05 (2006.01) | (73) Košta Oto MUDr. Ph.D., Olomouc, CZ |
| A23L 1/22 (2006.01) | (54) Potravinový doplněk s účinkem tělesného tonika, roborancia a afrodisiaka |
| A23L 27/00 (2016.01) | (51) F16D 3/00 (2006.01) |
| A23L 29/20 (2016.01) | F16D 3/50 (2006.01) |
| (11) 25781 | F16D 3/60 (2006.01) |
| (21) 2013-28078 | (11) 25883 |
| (22) 18.06.2013 | (21) 2013-28226 |
| (73) Výzkumný ústav potravinářský Praha, v.v.i., Praha - Hostivař, CZ | (22) 19.07.2013 |
| (54) Potravina z polotovaru izolátů proteinů mléčných produktů | (73) ŠKODA TRANSPORTATION a.s., Plzeň, Jižní Předměstí, CZ |
| (51) F42B 39/00 (2006.01) | (54) Pružný spojovací element poddajné spojky |
| (11) 25803 | (51) E06B 7/00 (2006.01) |
| (21) 2013-28048 | B25B 13/48 (2006.01) |
| (22) 10.06.2013 | B25B 13/02 (2006.01) |
| (73) BOGGES, spol. s r.o., Rudice, CZ | (11) 25896 |
| VKV HORÁK s.r.o., Brno, CZ | (21) 2013-28244 |
| (54) Obal na výbušniny a střeliviny | (22) 24.07.2013 |
| (51) G01N 31/22 (2006.01) | (73) Šimral Stanislav, Chodov, CZ |
| G01N 33/14 (2006.01) | (54) Nástroj k otevírání oken |
| (11) 25808 | (51) G01R 19/00 (2006.01) |
| (21) 2013-28164 | G01R 31/02 (2006.01) |
| (22) 04.07.2013 | G01R 31/28 (2006.01) |
| (73) Univerzita Karlova v Praze, Lékařská fakulta v Plzni, Plzeň, CZ | G01R 31/40 (2006.01) |
| (54) Sada pro stanovení přítomnosti metanolu v lihovině | G01R 31/00 (2006.01) |
| (51) B61K 3/02 (2006.01) | (11) 25930 |
| (11) 25809 | (21) 2013-28355 |
| (21) 2013-28176 | (22) 23.08.2013 |
| (22) 08.07.2013 | (73) MEgA - Měřicí Energetické Aparáty, a.s., Česká, CZ |
| (73) TRIBOTEC, spol. s r.o., Praha, CZ | (54) Kombinovaný snímač nízkého napětí |
| (54) Přístroj k mazání okolků kolejových vozidel | |

- | | |
|--|---|
| (51) C12G 3/04 (2006.01) | (51) C12P 5/02 (2006.01) |
| (11) 25939 | C12N 1/38 (2006.01) |
| (21) 2013-28142 | C12N 1/22 (2006.01) |
| (22) 28.06.2013 | C12N 1/20 (2006.01) |
| (73) Vysoká škola chemicko-technologická v Praze, Praha, CZ | B09B 3/00 (2006.01) |
| (54) Alkoholický nápoj s houbovým a lesním aromatem | (11) 26582 |
| (51) H05H 1/48 (2006.01) | (21) 2013-28252 |
| (11) 25959 | (22) 25.07.2013 |
| (21) 2013-28192 | (73) MIKROP ČEBÍN a.s., Čebín, CZ |
| (22) 11.07.2013 | (54) Přípravek k ošetření rostlinných materiálů určených pro produkci bioplynu |
| (73) Fyzikální ústav AV ČR, v.v.i., Praha - Libeň, CZ | (51) G01N 33/50 (2006.01) |
| Ústav experimentální medicíny AV ČR, v.v.i., Praha, CZ | G01N 33/53 (2006.01) |
| (54) Atmosférický zdroj plazmatu, zejména pro využití v medicínských bioaplikacích | (11) 26622 |
| (51) A01D 34/73 (2006.01) | (21) 2013-28796 |
| A01D 34/82 (2006.01) | (22) 20.11.2013 |
| A01D 101/00 (2006.01) | (73) DYNEX TECHNOLOGIES, spol. s r.o., Praha, CZ |
| (11) 25995 | (54) Laboratorní diagnostický přístroj pro zpracování vzorků metodou Elisa |
| (21) 2013-28354 | (51) G02B 6/25 (2006.01) |
| (22) 23.08.2013 | (11) 26787 |
| (73) ABBECON s.r.o., Ráječko, CZ | (21) 2013-28372 |
| (54) Víceramenný rotační nůž do travní sekačky | (22) 28.08.2013 |
| (51) E01F 15/04 (2006.01) | (73) Palupa Vladimír, Brno, CZ |
| (11) 26036 | (54) Světlovod, zejména pro použití v rastrovacím elektronovém mikroskopu |
| (21) 2013-28470 | (51) B61K 3/02 (2006.01) |
| (22) 17.09.2013 | (11) 26905 |
| (73) ArcelorMittal Ostrava a.s., Ostrava - Kunčice, CZ | (21) 2013-28593 |
| (54) Jednostranné svodidlo pro krajnice silničních komunikací | (22) 08.10.2013 |
| (51) E04C 3/26 (2006.01) | (73) TRIBOTEC, spol. s r.o., Praha, CZ |
| E04C 3/20 (2006.01) | (54) Zařízení k mazání okolků kol kolejových motorových vozů |
| (11) 26109 | (51) A61B 17/92 (2006.01) |
| (21) 2013-28304 | A61B 17/88 (2006.01) |
| (22) 08.08.2013 | (11) 27011 |
| (73) České vysoké učení technické v Praze Kloknerův ústav, Praha, CZ | (21) 2013-28759 |
| Pontex, spol. s r.o., Praha, CZ | (22) 12.11.2013 |
| KŠ PREFA s.r.o., Praha 4, Michle, CZ | (73) Isolit-Bravo, spol. s r.o., Jablonné nad Orlicí, CZ |
| (54) Prefabrikovaný předem předpjatý nosník | (54) Extraktor dřívku endoprotězy kyčle |
| (51) C22B 9/16 (2006.01) | (51) B09C 1/06 (2006.01) |
| C21C 7/00 (2006.01) | (11) 27238 |
| (11) 26137 | (21) 2014-29699 |
| (21) 2013-28157 | (22) 24.06.2014 |
| (22) 03.07.2013 | (73) VYSOKÁ ŠKOLA CHEMICKO - TECHNOLOGICKÁ V PRAZE, Praha 6, CZ |
| (73) ŽĎAS, a.s., Žďár nad Sázavou, CZ | CHEMCOMEX Praha, a.s., Praha 5 - Zbraslav, CZ |
| (54) Rafinační pánev | (54) Zařízení na dekontaminaci znečištěných povrchů |
| (51) E01F 15/04 (2006.01) | (51) C12Q 1/68 (2006.01) |
| (11) 26253 | (11) 27299 |
| (21) 2013-28652 | (21) 2014-29652 |
| (22) 22.10.2013 | (22) 24.07.2013 |
| (73) ArcelorMittal Ostrava a.s., Ostrava - Kunčice, CZ | (73) Synlab genetics s.r.o., Praha 7- Holešovice, CZ |
| (54) Jednostranné svodidlo | (54) Sada pro kvantitativní Real-Time PCR detekci mikroorganismu Candidatus Neoehrlichia mikurensis |
| (51) E01F 9/013 (2006.01) | (51) G09D 3/08 (2006.01) |
| E01F 9/011 (2006.01) | (11) 27537 |
| E04H 12/22 (2006.01) | (21) 2014-29617 |
| G09F 7/20 (2006.01) | (22) 30.05.2014 |
| E01F 9/60 (2016.01) | (73) Čok Vilém, Praha 9- Čakovice, CZ |
| (11) 26315 | (54) Kalendář s nastavitelnými časovými hodnotami |
| (21) 2013-28479 | (51) C12Q 1/68 (2006.01) |
| (22) 18.09.2013 | (11) 27601 |
| (73) Centrum dopravního výzkumu v.v.i., Brno, CZ | (21) 2014-30156 |
| (54) Kotevní systém pro upevnění svislého dopravního značení bez výkopu | (22) 20.06.2013 |
| (51) B05B 1/02 (2006.01) | (73) Synlab genetics s.r.o., Praha 7- Holešovice, CZ |
| (11) 26449 | (54) Sada ke sledování minimální reziduální nemoci u akutní leukémie a/nebo diagnostice akutní leukémie |
| (21) 2013-28551 | |
| (22) 30.09.2013 | |
| (73) IN - EKO TEAM s.r.o., Brno, Ivanovice, CZ | |
| (54) Ostřikovací tryska s širokouhlým plochým výstupním paprskem | |

(51) F42B 5/30	(2006.01)	(51) A61G 5/00	(2006.01)
F42B 14/00	(2006.01)	A61G 5/10	(2006.01)
(11) 27759		(11) 29744	
(21) 2014-29149		(21) 2013-28534	
(22) 30.01.2014		(22) 27.09.2013	
(73) Makúch Kamil Ing., Bratislava, SK		(73) JECH CZ s.r.o., Dobruška, CZ	
(54) Brokový náboj pro kovbojskou akční střílbu		(54) Pohyblivý sedací prostředek	
(51) C12C 12/00	(2006.01)	(51) A61G 5/00	(2006.01)
(11) 29685		A61G 5/10	(2006.01)
(21) 2014-29057		(11) 29745	
(22) 31.07.2013		(21) 2013-28535	
(73) Výzkumný ústav pivovarský a sladařský, a.s., Praha 2, CZ		(22) 27.09.2013	
(54) Pivo		(73) JECH CZ s.r.o., Dobruška, CZ	
		(54) Sedací prostředek	

ND1K

Druhé prodloužení doby platnosti užitečných vzorů

(51) A47D 13/02	(2006.01)	(51) E04B 1/04	(2006.01)
A45F 3/04	(2006.01)	E04B 1/18	(2006.01)
(11) 21146		E02D 27/00	(2006.01)
(21) 2010-22935		(11) 21400	
(22) 02.07.2010		(21) 2010-22925	
(73) Kalousková Věra, Smiřice, CZ		(22) 01.07.2010	
(54) Dětské nosítko		(73) GOLDBECK Prefabeton s.r.o., Vrdu, CZ	
		(54) Konstruktivní soustava pro výstavbu objektů	
(51) A23K 1/18	(2006.01)	(51) F16L 47/06	(2006.01)
A23K 1/14	(2006.01)	(11) 21406	
A01N 65/00	(2009.01)	(21) 2010-23006	
A23K 50/90	(2016.01)	(22) 21.07.2010	
A23K 10/30	(2016.01)	(73) F M P a.s., Praha, CZ	
(11) 21277		(54) Spojovací prvek	
(21) 2010-23070			
(22) 04.08.2010		(51) A21B 1/52	(2006.01)
(73) Výzkumný ústav pícninářský, s.r.o., Troubsko, CZ		A47J 37/01	(2006.01)
(54) Zemědělský výzkum, s.r.o., Troubsko, CZ		(11) 21566	
		(21) 2010-22910	
(51) H01H 71/54	(2006.01)	(22) 29.06.2010	
H01H 71/04	(2006.01)	(73) ETA a. s., Praha 4, Braník, CZ	
H01H 83/14	(2006.01)	(54) Domácí pekárna s variabilním teplotním režimem	
(11) 21310			
(21) 2010-22964		(51) A21B 7/00	(2006.01)
(22) 12.07.2010		A47J 37/00	(2006.01)
(73) HESS R+D, s.r.o., Sudoměřice, CZ		(11) 21567	
(54) Spoušťový mechanismus proudového chrániče s nadproudovou ochranou		(21) 2010-22911	
		(22) 29.06.2010	
(51) E04F 13/02	(2006.01)	(73) ETA a. s., Praha 4, Braník, CZ	
E04F 21/02	(2006.01)	(54) Domácí pekárna s modifikací atmosféry v pracovním prostoru	
(11) 21330			
(21) 2010-22893		(51) A21B 7/00	(2006.01)
(22) 25.06.2010		A47J 37/00	(2006.01)
(73) Univerzita Tomáše Bati ve Zlíně, Zlín, CZ		(11) 21568	
(54) Zařízení pro kontinuální nanášení tepelně izolačního polyuretanového pláště na obvodové zdivo staveb		(21) 2010-22912	
		(22) 29.06.2010	
(51) E03D 11/14	(2006.01)	(73) ETA a. s., Praha 4, Braník, CZ	
E03C 1/322	(2006.01)	(54) Domácí pekárna s variabilním režimem hnětení	
E03C 1/33	(2006.01)		
(11) 21349		(51) B63B 35/44	(2006.01)
(21) 2010-22867		(11) 21646	
(22) 18.06.2010		(21) 2010-23132	
(73) fischerwerke GmbH & Co. KG, Waldachtal, DE		(22) 20.08.2010	
(54) Upevňovací zařízení k upevnění závěsného sanitárního objektu		(73) České vysoké učení technické v Praze-Fakulta stavební, Praha, CZ	
		Českomoravský štěrk, a. s., Mokrý, CZ	
(51) B61K 13/00	(2006.01)	Betotech, s. r. o., Beroun, CZ	
G01G 3/10	(2006.01)	(54) Plovoucí prefabrikovaný prvek	
(11) 21371			
(21) 2010-22901			
(22) 29.06.2010			
(73) DT - Výhybkárna a strojírna, a.s., Prostějov, CZ			
(54) Zařízení pro dynamické měření projeté zátěže			

(51) E01F 15/04	(2006.01)	(51) E01F 15/02	(2006.01)
E01F 15/00	(2006.01)	E01F 15/00	(2006.01)
(11) 21786		(11) 22027	
(21) 2010-23258		(21) 2010-23259	
(22) 24.09.2010		(22) 24.09.2010	
(73) ArcelorMittal Ostrava a.s., Ostrava, Kunčice, CZ		(73) ArcelorMittal Ostrava a.s., Ostrava, Kunčice, CZ	
(54) Sloupek pro svodidla		(54) Zábradelní svodidlo, zejména pro mosty rychlostních silnic a dálnic	
(51) B65H 9/00	(2006.01)	(51) B61F 5/00	(2006.01)
B65H 65/00	(2006.01)	(11) 22434	
(11) 21896		(21) 2010-22950	
(21) 2010-23253		(22) 09.07.2010	
(22) 24.09.2010		(73) ŽOS Vrútky a. s., Vrútky, SK	
(73) ZEBR s. r. o., Milovice, CZ		(54) Konzola pro upevnění laminátových pásů vedení dvojkoli v podvozcích	
(54) Navlékací zařízení			
(51) A23F 3/06	(2006.01)	(51) B61H 7/08	(2006.01)
A23P 1/02	(2006.01)	(11) 22435	
B65D 81/34	(2006.01)	(21) 2010-22951	
A23P 10/20	(2016.01)	(22) 09.07.2010	
(11) 21922		(73) ŽOS Vrútky a. s., Vrútky, SK	
(21) 2010-22992		(54) Magnetická kolejnicová brzda podvozku	
(22) 19.07.2010			
(73) VELTA PLUS EU, s.r.o., Karlovy Vary, CZ		(51) B27F 7/02	(2006.01)
(54) Porcovaný čaj		B27M 3/00	(2006.01)
 		(11) 22548	
(51) A23L 1/36	(2006.01)	(21) 2011-24423	
A23G 1/30	(2006.01)	(22) 02.06.2011	
A23L 1/234	(2006.01)	(73) Störi Mantel, s.r.o., Zašová, CZ	
A23G 3/00	(2006.01)	(54) Sbíjecí automat s protiběžným systémem dopravníků	
A23L 25/00	(2016.01)		
A23L 27/28	(2016.01)	(51) B66B 9/02	(2006.01)
(11) 22024		B66B 20/00	(2006.01)
(21) 2010-23091		(11) 22746	
(22) 10.08.2010		(21) 2010-22937	
(73) POEX Velké Meziříčí, Velké Meziříčí, CZ		(22) 02.07.2010	
(54) Suché skořápkové plody v polevě s příchutí tiramisu		(73) VVS - česko-moravské výtahy, s.r.o., Praha 7, Holešovice, CZ	
		Vokurka Miroslav, Praha 8 - Troja, CZ	
		(54) Výtah pro dopravu osob a nákladů	

ND4Q

- (51) 24-01
(11) 34088
(21) 2007-37162
(22) 03.08.2007
(54) Magnetoterapeutický přístroj a aplikátory

Druhé obnovy doby ochrany průmyslových vzorů

ND4Q

- (51) 25-99
(11) 31690
(21) 2002-34137
(22) 21.08.2002
(54) Tvarovky a spojovací prvky

Třetí obnovy doby ochrany průmyslových vzorů

ND4Q

- (51) 25-01
(11) 27920
(21) 1997-30449
(22) 24.09.1997
(54) Stavební prvek

Čtvrté obnovy doby ochrany průmyslových vzorů

- (51) 19-06
(11) 28279
(21) 1997-30307
(22) 07.08.1997
(54) Značkovač

(51) 28-03
(11) 28496
(21) 1997-30322

(22) 12.08.1997
(54) Rukojeť holicího strojku

PD4A

Převod práv a ostatní změny majitelů patentů

(11) 300061
(21) 1999-3100
(73) VITRO, S.A.B. de C.V., San Pedro Garza Garcia, Nuevo León, México
66265, MX

(11) 302914
(21) 2000-4151
(73) VITRO, S.A.B. de C.V., San Pedro Garza Garcia, Nuevo León, México
66265, MX

(11) 302809
(21) 2001-1943
(73) VITRO, S.A.B. de C.V., San Pedro Garza Garcia, Nuevo León, México
66265, MX

(11) 306231
(21) 2004-1037
(73) VITRO, S.A.B. de C.V., San Pedro Garza Garcia, Nuevo León, México
66265, MX

QA9A

Nabídka licence

(73) Ústav Termomechaniky AV ČR, v.v.i., Praha 8, CZ
(11) 306869
(54) Impulsní budicí systém lopatkového kola se zvýšenou budicí silou

Zamítnuté a částečně zamítnuté přihlášky ochranných známek před zveřejněním

Kapitola obsahuje údaje o rozhodnutích o přihláškách ochranných známek, u kterých byly na základě provedeného věcného průzkumu shledány Úřadem důvody pro zamítnutí přihlášky ochranné známky podle ustanovení § 4 nebo 6 zákona č. 441/2003 Sb. Na základě toho Úřad vydal rozhodnutí o zamítnutí přihlášky podle ustanovení § 22 zákona č. 441/2003 Sb., a to pro celý seznam výrobků a služeb nebo pro jeho část. Údaje o výsledku rozhodnutí (zamítnutí přihlášky, částečné zamítnutí přihlášky) jsou uvedeny jako datum právní moci rozhodnutí/výsledek rozhodnutí.

(210) **O-521659**
(540)

Nikdo není perfektní

23.06.2017/NABYTÍ P.M. - ZAMÍTNUTÍ PŘIHLÁŠKY

(210) **O-523996**
(540)

Týdeník EXPRES

28.03.2017/NABYTÍ P.M. - ČÁSTEČNÉ ZAMÍTNUTÍ PŘIHLÁŠKY

(210) **O-521875**
(540)

(210) **O-524211**
(540)

CHOPIN GOLF CUP

17.06.2017/NABYTÍ P.M. - ČÁSTEČNÉ ZAMÍTNUTÍ PŘIHLÁŠKY



(210) **O-526717**
(540)

Technologie pro Vaši laboratoř

30.06.2017/NABYTÍ P.M. - ZAMÍTNUTÍ PŘIHLÁŠKY

27.06.2017/NABYTÍ P.M. - ČÁSTEČNÉ ZAMÍTNUTÍ PŘIHLÁŠKY

(210) **O-530199**
(540)

Zasedačka roku

04.07.2017/NABYTÍ P.M. - ČÁSTEČNÉ ZAMÍTNUTÍ PŘIHLÁŠKY

(210) **O-522777**
(540)

(210) **O-532755**
(540)

jantarové

30.06.2017/NABYTÍ P.M. - ČÁSTEČNÉ ZAMÍTNUTÍ PŘIHLÁŠKY

e Leasing

(210) **O-533102**
(540)

The History of Rock

27.06.2017/NABYTÍ P.M. - ZAMÍTNUTÍ PŘIHLÁŠKY

27.06.2017/NABYTÍ P.M. - ZAMÍTNUTÍ PŘIHLÁŠKY

(210) **O-533104**
(540)

Rock History

27.06.2017/NABYTÍ P.M. - ZAMÍTNUTÍ PŘIHLÁŠKY

(210) **O-522780**
(540)

(210) **O-535480**
(540)

VALAŠSKÁ RALLY

07.07.2017/NABYTÍ P.M. - ZAMÍTNUTÍ PŘIHLÁŠKY

Leasing pro chytré podnikání

27.06.2017/NABYTÍ P.M. - ZAMÍTNUTÍ PŘIHLÁŠKY

Zveřejněné přihlášky ochranných známek

(210) **O-521710**

(220) 20.04.2015

(320) 20.04.2015

(511) 21

(540)

Zdravé dózy

(510) (21) nerez kuchyňské nářadí, grily neelektrické, nářadí na gril, jehlice, špejle (kovové) na pečení a grilování, mixéry s výjimkou elektrických pro použití v domácnosti, šlehače kuchyňské s výjimkou elektrických, konvice z nerezavějící oceli, tlakové hrnce, kávovary neelektrické, konvice na čaj, konvice na kávu, sklenice na pití, šálky s výjimkou šálků z drahých kovů, kuchyňské potřeby jako hrnce, kastroly, skleněné poklice, pokličky, konvičky, pánve, pánve se speciálními povlaky, formy na pečení, pekáče, plechy na pečení, jídelní servisy, servírovací soupravy, talíře, výrobky pro stolování z nerezavějící oceli, tácy, podtácky, podnosy kromě papírových a určených k prostírání, podnosy na použití v domácnosti, podnosy ozdobné na stůl, misky na mycí houby, podšálky a jejich soupravy, chladiče na láhve pro domácnost, kuchyňské nářadí a ostatní pomůcky do kuchyně jako otvíráky lahví, otvíráky na korkové a korunkové uzávěry, formičky, tvořítka na led, skřípce, mašlovačky, šlehačí metly, naběračky kuchyňské, stěrky, vařečky, paličky, pěnovačky, cedníky, košíky na cezení, vyvařovací košíky, sítky, nálevky, náspyky, skládací rošty, napařovací vějíře, napařovací podložky, struhadla, válečky a tvořítka na těsto, vykrajovátko na těsto, zdobičky, servírovací lopatky, poklapy na máslo (víčka na máselníčky), poklapy na sýr, ruční mlýnky pro domácnost, ruční mlýnky na koření, ruční mlýnky na kávu, párátko, stojánky na párátko, špejle, stojánky na ubrousky, bloky na nože, obrabečky, šťouchadla brambor, loupače na jablka, lisy na česnek (kuchyňské potřeby), lisy na citron, dávkovače plastové, věšáky kuchyňského nářadí, krájecí desky plastové, dřevěné, skleněné, konvičky s pístem i bez pístu ze skla, kovu, plastu a jejich kombinací, hmičky, vyluhovací sítky, nálevky tekutin, kroužky na hrdla lahví, visačky na hrdla lahví kromě papírových, vakuové uzávěry a vakuové pumpy, kuchyňské pumpy na kečup, šejkry, míchátko, sítko se spirálou, plastové podnosy a podložky pod horké nádoby, drobné náčiní pro domácnost jako klipsy, svorky nebo poutka, prachovky, utěrky na čištění, hadry na čištění, hadry na utírání prachu, houby na použití v domácnosti, čisticí potřeby, rukavice pro domácnost, kartáče, kartáče na čištění nádrží a nádob, kartáče na umývání nádobí, kartáčky na umývání nádobí, kuchyňské desky, podložky na mýdlo kovové, podložky kromě papírových určené k prostírání, podložky na krájení pro použití v kuchyni, čajníky, čajová vajička (sítky), čajové soupravy, držáky na ubrousky, džbány, džbány, espressa (kávovary) neelektrické, filtry kávové neelektrické, hůlky, tyčinky jídelní (kuchyňské náčiní), chladiče, mrazicí láhve, kalíšky na vajička, domácí a kuchyňské potřeby, kávové soupravy, kbelíky na led, koše na odpadky, koše na použití v domácnosti, koše piknikové (včetně nádobí), košíky na chléb (pro použití v domácnosti), kroužky na ubrousky, strojky na výrobu nudlí, prkénka na krájení chleba, překařovače kávy, neelektrické, rendlíky na smažení, skleněné zátky, stojánky na odkládání nožů, trychtýře, tyčinky na míchání koktejlů.

(730) **TESCOMA s.r.o.**, U Tescomy 241, Zlín, Lužkovice, 76001, CZ

(740) JUDr. Zdeněk Hromádka, Rašínova 522, Zlín, 76001

(210) **O-521875**

(220) 27.04.2015

(320) 27.04.2015

(511) 35, 36, 37, 39, 42

(540)



(510) (35) organizace a pořádání výstav ke komerčním účelům, vedení účetnictví (poradenství), činnost organizačních a ekonomických poradců, ekonomické prognózy, aukce; (36) kauce, záruky, ručení, garance, pronajímání kanceláří, pronájem bytových prostor, včetně poskytování služeb zajišťujících řádný provoz bytů, pronájem nájemních, činžovních domů, obchodování s nemovitostmi, zprostředkování nemovitostí, developerská činnost v oblasti realit, činnost realitní kanceláře, správa realit, zprostředkovatelské a poradenské služby v oblasti investic a realit, investorská činnost v oblasti výstavby; (37) stavitelství a stavebnictví, provádění bytových, občanských a průmyslových staveb a jejich změn, udržovacích prací na nich a jejich odstraňování, demolice staveb, výstavba obchodů a obchodních stánků, stavební informace, dozor nad stavbami, údržba interiérů budov, stavby a údržba skladů, obstaravatelská a zprostředkovatelská činnost ve stavebnictví, poradenská a konzultační služba v oblasti výstavby a stavebnictví; (39) rozvod elektřiny, rozvod energie, rozvod vody, pronájem garáží, pronájem parkovacích ploch, pronájem skladů, skladování, skladování zboží, pronájem skladovacích kontejnerů; (42) projektová a inženýrská činnost, zajišťování projektové průmyslové dokumentace, zpracování projektové dokumentace a koncepce rozvoje, provádění projektování a vyhodnocování geologických prací, provádění zkušebních a diagnostických prací ve stavebnictví, technické posudky, konstruktérské činnosti, studie technických projektů, stavební projekce, inženýrské práce (expertizy), geologický průzkum, geologické expertizy, technický průzkum, expertizy, tvorba developerských projektů, plánování výstavby, projektová činnost v investiční výstavbě, technické poradenství v oblasti stavebnictví.

(730) **Palm Corp s.r.o.**, Saratovská 13, Bratislava, SK

(210) **O-532665**

(220) 19.07.2016

(320) 19.07.2016

(511) 2, 8, 27, 37, 42

(540)

NATURESTONE

(510) (2) nátěry, ochranné nátěry, laky, barviva, mořidla, voděodolné nátěry (chemické, barvy), podkladové nátěry, venkovní nátěry, hydroizolační nátěry, tmelící přípravky; (8) ruční nástroje a nářadí, obrušovače, hrábě, špachtle, stěrky; (27) podlahové krytiny, podlahové krytiny s izolačními vlastnostmi; (37) stavební služby, stavební informace, stavebnictví, stavitelství, budování staveb, opravné stavební práce, konzultace ve stavebnictví, údržba a opravy staveb, izolace staveb; (42) stavební design, architektonický design, umělecký design, architektonický design

exteriérových dekorací, poradenské služby v oblasti stavebního designu, poradenské služby v oblasti interiérového designu.
(591) Barevná
(730) **KONSTRAKOR LTD**, High road 196, London, Wood green, GB
(740) JUDr. Jan Bárta, advokát, Bartolomějská 304/1, Praha 1, 11000

(210) **O-533605**
(220) 31.08.2016
(320) 31.08.2016
(511) 25, 35, 40
(540)

(210) **O-532755**
(220) 25.07.2016
(320) 25.07.2016
(511) 9
(540)

jantarové

(510) (9) nosiče informací, obrazu a zvuku v rozsahu třídy 9, elektronické publikace.
(730) **Kopeček Jiří Ing.**, nám. Svobody 16, Valtice, 69142, CZ
(740) Pavel Reichel & kol., Ing. Pavel Reichel, Lopatecká 14, Praha 4, 14700

(210) **O-533584**
(220) 30.08.2016
(320) 30.08.2016
(511) 29, 30, 40
(540)

SKALÁK

(510) (29) maso, ryby, zvěřina a výrobky z nich, smažené potraviny, jako smažené řízky, karbanátky, sekaná, čerstvé, chlazené a mražené potraviny, salám, bramborové lupínky, bujón, vývar, přípravky na bujóny, čočka konzervovaná, drůbež (neživá), dřev (ovocná), džemy, fazole konzervované, hrách konzervovaný, hranolky bramborové, humři (neživí), huspeniny, játra, játrová paštika, paštika, jedlé oleje, jedlé tuky, jelita, tlačěnka, kaviár, klobásy, párky, koblihy plněné brambory, koncentráty bujónové, koncentrované vývary, konzervy masové, konzervy rybí, konzervy zeleninové, korýši (s výjimkou živých), krevety (neživé), krokety, kysané zelí, langusty neživé, lanýže konzervované, losos, lůj (jedlý), nasolené potraviny, margarín, marmeláda, maso konzervované, masové extrakty, masné výrobky tepelně neopracované, masové šťávy (omáčky), mekkýši (neživí), mražené ovoce, mušle (neživé), nakládaná zelenina, nasolené potraviny, olivový olej, ovoce konzervované, ovoce zavařené, ovoce kandované, ovocně-zeleninové saláty, maso-zeleninové saláty, ovocné saláty, zeleninové saláty, rybí plátky, polévky, přípravky pro výrobu polévek, potraviny z ryb, ryby solené, ryby ve slaném nálevu, ryby s výjimkou živých, řepkový olej jedlý, sardinky, slanečci, sledi, slanina, slunečnicový olej jedlý, sušené ovoce, šťávy zeleninové na vaření, šunka, tofu, tukové pomazánky na chléb, tuky jedlé, tuňák, ústřice s výjimkou živých, uzeniny, vejce, vepřové sádlo, vnitřnosti, droby, dršťky, výtažky masové, zelenina v pikantním nálevu, zvěřina, žampiony konzervované, želatina, mražená zelenina, zelenina sušená; (30) popcorn (vločky obilné), cukr, cukroví, cukrovinky, čaj, čokoláda, dorty, hořčice, jemné pečivo, kakao, kakaové nápoje s výjimkou nápojů na bázi mléka, karamely, káva, kečup, kekсы, koláče, koření, krekrý, krupice, kuchyňská sůl, kvasnice, droždí v tabletách k nelékařským účelům, kypřicí prášek, led přírodní nebo umělý, led pro osvěžení, listové těsto, majonéza a majonézové saláty, dresinky, makaróny, mandlové těsto, marcipán, marinády (chut'ové přísady), máslové tukové těsto, látky na zjemnění masa pro domácnost, masové paštiky v těstě, masové pirožky zapečené v těstě, med, medovňky, perníky, mouka potravinářská a výrobky z mouky, müsli, müsli tyčinky, corn-flakes, nápoje čokoládové, kakaové, kávové s výjimkou nápojů na bázi mléka, přísady do nápojů, nekynutý chléb, nudle, ocet, oplatky, ovesná kaše, potraviny na bázi ovesa, ovesné vločky, ozdoby na dorty jedlé, palačinky a pizzy čerstvé, chlazené a mražené, pralinky, přísady do zmrzlin, pudinky, rajčatová omáčka, ravioli, rýže a výrobky z rýže, rýžové koláčky, suchary, sušenky, biskvity, šerbet, přípravky na ztužení šlehačky, špagety, šťávy s výjimkou dresinků, těsta, těstoviny, těstovinové saláty, vlasové nudle, vločky, zákusky, zálivky na ochucení, zmrzlina, zmrzlinové poháry, žele ovocné, knedlíky, sójová mouka; (40) zpracování a úprava potravin, zejména masných výrobků, řeznictví a uzenářství, zmrazování potravin, uzení potravin, zpracování vlny, konzervování potravin a nápojů, konzervace zmrazením, porážka zvířat.
(730) **PEJSKAR & spol. s r.o.**, Dlouhá 614/10, Praha 1, 11000, CZ
(740) LEGALE Advokátní kancelář Mimochoдек & spol. s r.o., Mgr. Petr Mimochoдек, Mánesova 752/10, Praha 2, 12000

HEAVEN LI

(510) (25) dámské spodní prádlo, podprsenky na kojení, spodní prádlo (oděvy), dětské spodní prádlo, pánské spodní prádlo, spodní prádlo pro malé děti, spodní prádlo pro těhotné ženy, prádlo spodní pohlcující pot, spodní prádlo (proti pocení), korzety (tvarovací spodní prádlo s podprsenkou), tuniky přes dámské plavky, pánské a dámské plavky, pareo (plážové šátky), noční košile a pyžama, body (spodní prádlo), dětské oděvy, dětské plenkové kalhotky (části oděvů), oděvy, obuv; (35) podpora prodeje, propagace prodeje, maloobchodní a velkoobchodní služby zaměřené na prodej spodního prádla, oděvů a oděvních doplňků, služby on-line maloobchodních prodejen v oblasti oděvů; (40) poskytování informací vztahující se k šití šatů, šití (zakázková výroba), šití a dámské krejčovství, oděvy, pánské krejčovství, vyšívání, zpracování a úprava textilních materiálů.
(730) **Apollo productions s.r.o. ing.**, Římská 1276/36, Praha 2, 12000, CZ
Gerschonová Pavla Mga., Gerdenova 980/14, Praha 10, 10200, CZ
(740) Apollo productions s.r.o., Římská 1276/36, Praha 2, Vinohrady, 12000

(210) **O-535092**
(220) 07.11.2016
(320) 07.11.2016
(511) 39, 43
(540)

FLAVOURS

(510) (39) distribuce kávy, čokolády, ovocných šťáv, vody, limonád, piva ze sladu, vína z čerstvých hroznů, destilátů z vinných matolin a hroznů, whisky, rumu a ostatních lihových nápojů; (43) provozování pohostinských služeb ve vinných sklepech a vinotékách, ochutnávky vín.
(730) **Jonáš Libor Ing.**, Srbská 1489/3, Praha 10, 10000, CZ

(210) **O-535553**
(220) 29.11.2016
(320) 29.11.2016
(511) 5, 31
(540)

NATU.

(510) (5) aloe vera pro léčebné účely, balzámy pro lékařské účely, prostředky proti bolesti hlavy, bylinné čaje pro léčebné účely, léčivé byliny, cukr k léčebným účelům, čaje léčivé, deodoranty pro oděv a textil, doplňky stravy minerální, doplňky stravy výživové, enzymy - potravinové doplňky, farmaceutické přípravky, glukóza jako potravinový doplněk, hojivé (léčivé) houby, hygienické ubrousky, kámen vinný pro farmaceutické účely, kojenecká strava, kořeny léčivé, koupele léčivé, léčiva, léčiva na zuby, léčivé rostliny, lněné potravinové doplňky, masti pro farmaceutické účely, mentol, minerální voda k lékařským účelům, léčiva posilující nervovou soustavu, oleje pro lékařské účely, potravinové doplňky z droždí, potravinové doplňky z lněného oleje, potravinové doplňky z pšeničných klíčků, séra, soli minerálních vod, tabletky pro farmaceutické účely, vitamínové přípravky, vody termální; (31) čerstvé ovoce, houby čerstvé, jedlý sezam, oříšky čerstvé, rostliny živé.
(730) **Šareš Stanislav**, Kestřany 101, Písek, 39701, CZ

(210) **O-535560**
(220) 29.11.2016
(320) 29.11.2016
(511) 7, 9, 11, 35, 37, 42
(540)

Boviline

(510) (7) zařízení pro zemědělské účely, zejména zařízení pro stáje, chov skotu, prasat a drůbeže a to krmná a napájecí zařízení, zařízení pro odklizení hnoje, dojícní technika pro skot, ovce a kozy; (9) software, zejména pro zemědělské technologie; (11) zařízení pro klimatizaci, ventilační systémy, topení a chlazení stájí, osvětlení stájí, dojíren a pomocných objektů; (35) obchodní poradenská činnost v zemědělství; (37) výroba, dodávky a montáž technologických celků pro zemědělství, zejména stájových technologií, výstavba zemědělských bioplynových elektráren; (42) projektová činnost, zejména v oblasti specializovaných zemědělských staveb a technologií, vývoj stájových technologií, tvorba software, zejména pro zemědělské technologie.

(730) **Škeřík Václav Ing.**, Řídký 10, Litomyšl, 57001, CZ

(210) **O-535872**
(220) 09.12.2016
(320) 09.12.2016
(511) 5, 16, 29, 30, 31, 32, 33, 35, 42, 44
(540)



(510) (5) kojenecká a dětská výživa a další potraviny pro zvláštní výživu spadající do této třídy; (16) propagační a informační materiály jako obálky, štítky, formuláře, tiskopisy, dopisní papíry, pořadače, psací potřeby, obaly na spisy, samolepky, kancelářské potřeby, obtisky, plakáty, fotografie, katalogy, reklamní tiskoviny, inzertní listy, etikety, prospekty, novoročenky, vizitky, pohlednice, kalendáře, periodické a neperiodické publikace, papírové obaly, obaly z umělých hmot zařazené ve třídě 16; (29) maso a masné výrobky, ryby a rybí výrobky, ostatní vodní živočišné včetně výrobků z nich, drůbež a zvěřina včetně výrobků z nich, ovoce a zelenina konzervované, sušené, vařené, kandované, mražené nebo jinak zpracované, ovocné a zeleninové saláty, výrobky z brambor, džemy, marmelády, želatina, vejce a vaječné výrobky, mléko a mléčné výrobky, oleje a jedlé tuky, polévky, bujóny, hotová jídla z masa, ryb, drůbeže, zvěřiny nebo luštěnin, studené omáčky, dehydratované výrobky, zmrazené potraviny zařazené do této třídy; (30) káva, čaj, kakao, cukr a ostatní přírodní sladidla, rýže, kávové náhražky, nápoje kávové a kakaové, nápoje kávové a kakaové, nápoje na bázi čaje, mouka a výrobky z mouky, těstoviny, chléb, pečivo, cukrářské výrobky, cukrovinky, želé, čokoláda a čokoládové výrobky, čokoládové nápoje, zmrzliny a smetanové krémy, omáčky, směsi pro přípravu hotových pokrmů, krémů, dezertů, dresinků a polev, zmrzlinové prášky, ovesné vločky a jiné obilniny pro osobní konzumaci, med a výrobky z medu, droždí, prášky do těsta, sůl, hořčice, ocet, koření, ochucovadla, škrob a škrobové výrobky, zmrazené potraviny zařazené do této třídy; (31) výrobky zemědělské určené ke spotřebě člověkem v nezměněném stavu jako jídlo neuvedené v jiných třídách, čerstvé ovoce a zelenina, luštěniny a olejiny, suché skořápkové plody, houby, konzumní brambory; (32) minerální a pramenité vody, šumivé

nápoje včetně sycených a jiné nápoje nealkoholické, prášky na přípravu šumivých nápojů, nápoje a šťávy ovocné a zeleninové, sirupy, koncentráty a jiné přípravky ke zhotovování nápojů, piva; (33) vína, lihoviny a ostatní alkoholické nápoje, ovocná vína a medovina; (35) propagační a reklamní činnost zaměřená na kvalitní regionální zemědělské výrobky a potraviny; (42) nezávislé posuzování a osvědčování jakosti a původu zemědělských a potravinářských výrobků; (44) konzultační a poradenská činnost v oblasti posuzování kvality a původu zemědělských a potravinářských výrobků.

(730) **Kandertová Dana**, Mikulandská 120/8, Praha 1, 11000, CZ
Sléha Josef Ing., CSc., Táboritká 17/26, Praha 3, 13000, CZ
(740) Ing. Josef Sléha CSc., Táboritká 17/26, Praha 3, 13000

(210) **O-536222**
(220) 22.12.2016
(320) 22.12.2016
(511) 3, 16, 21, 24, 26, 28, 29, 30, 32, 33, 35, 40, 41, 43
(540)

vín©—design

(510) (3) mýdla, parfumerie, vonné oleje, kosmetika, vlasové vody (lotions); (16) papír a lepenka, tiskárenské výrobky, potřeby pro knižní vazby, fotografie, papírenské zboží, lepidla pro papírenství nebo domácnost, materiál pro umělce, štětce, psací stroje a kancelářské potřeby (vyjímaje nábytek), učební a vyučovací pomůcky s výjimkou přístrojů, plastické obaly (nezařazené do jiných tříd), tiskařské typy, štočky; (21) pomůcky a nádoby pro domácnost a kuchyň, hřebeny a mycí houby, kartáče (s výjimkou štětců), materiály pro výrobu kartáčů, čisticí potřeby, ocelová vlna, sklo surové nebo opracované (s výjimkou stavebního skla), sklo, porcelán a majolika; (24) textil a textilní náhražky, povlečení, ubrusy; (26) krajky a výšivky, stuhy a tkaničky, knoflíky, háčky a očka, poutka, špendlíky a jehly, umělé květiny; (28) hry, hračky, potřeby pro gymnastiku a sport zařazené v této třídě, vánoční ozdoby; (29) maso, ryby, drůbež a zvěřina, masové výtažky, konzervované, mražené, sušené, vařené ovoce a zelenina, želé, džemy, kompoty, vejce, mléko a mléčné výrobky, jedlé oleje a tuky; (30) káva, čaj, kakao a kávové náhražky, rýže, tapioka a ságo, mouka a obilninové přípravky, chléb, pečivo a cukrovinky, zmrzlina, cukr, med, melasa, droždí, prášek do pečiva, sůl, hořčice, ocet, omáčky (chuťové přísady), koření, led potravinářský; (32) piva, minerální vody, šumivé nápoje a jiné nápoje nealkoholické, nápoje a šťávy ovocné, sirupy a jiné přípravky k zhotovování nápojů; (33) alkoholické nápoje (s výjimkou piva); (35) propagační činnost, reklama, pomoc při řízení obchodní činnosti, obchodní administrativa, kancelářské práce; (40) zpracování materiálů, a to broušení, zpracování kinematografických filmů, čištění vzduchu, stříbření (plátování stříbrem), bělení látek, zpracování dřeva, letování, kalandrování tkanin, vypalování keramiky, chromování, pokovování kovových materiálů, barvení kůže, zpracování kožešin, služby střihání látek, tisk vzorů, vyvolávání fotografických filmů, pozlacování, úprava vody, cínování, kovářství, frézování, galvanizace (pokovování), rytí (gravírování), laminování, koželužství, leštění třením, vazby publikací (knihařství), hoblování, krejčovství, služby spojené s barvením, barvení textilu a textilií, barvení látek, foukání skla, vyšívání, recyklace odpadu, leštění kožešin, saténování kožešin, barvení kožešin, osvěžování vzduchu, rámování uměleckých děl, kreslení (rýsování laserem), kopírování fotografických snímků, hlubotisk (fotografické leptání), prošívání příkrývek a dek, čištění povrchů, odlévání kovů, litografické tisky, ofsetový tisk, fotosazba, pískování; (41) výchova, vzdělávání, zábava, sportovní a kulturní aktivity; (43) služby zajišťující stravování a nápoje, dočasné ubytování.

(591) Barevná
(730) **MamiArt s.r.o.**, Politických obětí 118, Frýdek - Místek, 73801, CZ

(210) **O-536223**

(220) 22.12.2016

(320) 22.12.2016

(511) 16, 18, 22, 24, 25, 27, 28, 35, 36, 39, 40, 41, 42, 43, 44, 45

(540)



(510) (16) papír a lepenka, tiskárenské výrobky, potřeby pro knižní vazby, fotografie, papírenské zboží, lepidla pro papírenství nebo domácnost, materiál pro umělce, štetce, psací stroje a kancelářské potřeby (vyjímaje nábytek), učební a vyučovací pomůcky s výjimkou přístrojů, plastické obaly (nezařazené do jiných tříd), tiskařské typy, štočky; (18) kůže a její imitace, zvířecí kůže, usně, kufry a cestovní tašky, deštníky a slunečníky, vycházkové hole, biče, jezdecké postroje a sedla; (22) lana a provazy, síťky, stany, plátěné střechy a plachty, plachtoviny, pytle, materiál na vycpávky (s výjimkou papíru, lepenky, kaučuku nebo plastických hmot), textilní materiály ze surových vláken; (24) textil a textilní náhražky, povlečení, ubrusy; (25) oděvy, obuv, kloboučnické zboží; (27) koberce, rohožky, rohože, linoleum a jiné obklady podlah, tapety na stěny (nikoliv textilní); (28) hry, hračky, potřeby pro gymnastiku a sport zařazené v této třídě, vánoční ozdoby; (35) propagační činnost, reklama, pomoc při řízení obchodní činnosti, obchodní administrativa, kancelářské práce; (36) pojištění, služby finanční, služby peněžní, služby nemovitostní; (39) doprava, balení a skladování zboží, organizování cest; (40) zpracování materiálů, a to služby spojené s barvením, barvení kožešin, barvení kůže, barvení látek, barvení obuvi, barvení textilu a textilií, broušení, cínování, čištění povrchů, zpracování dřeva, kopírování fotografických snímků, fotosazba, frézování, galvanizace (pokovování), hlubotisk (fotografické leptání), hoblování, chromování, prošívání příkrývek a dek, rámování uměleckých děl, recyklace odpadu, rytí (gravírování), sitotisk, služby střihání látek, úprava a zpracování textilu, barvení textilu, úprava a zpracování textilií, tisk ofsetový, tisk vzorů, služby tiskárny, tisky litografické, třídění odpadů a recyklovatelného materiálu, úprava oděvů, úprava papíru (konečná), vypalování keramiky, vyšívání, osvěžování vzduchu; (41) výchova, vzdělávání, zábava, sportovní a kulturní aktivity; (42) vědecké a technologické služby a související výzkum a projektování, analytické a výzkumné služby v průmyslu, navrhování a vývoj počítačového hardwaru a softwaru; (43) služby zajišťující stravování a nápoje, dočasné ubytování; (44) lékařské služby, veterinární služby, péče o hygienu a krásu osob nebo zvířat, zemědělské, zahradnické a lesnické služby; (45) právní služby, bezpečnostní služby pro ochranu majetku a jednotlivců, osobní a sociální služby poskytované ostatními za účelem uspokojování potřeb jednotlivců, a to doprovod do společnosti, duchovní poradenství, pronájem hasičích přístrojů, hlídací noční služba, půjčování obleků a večerních šatů, půjčování oděvů, on-line služby sociálních sítí, plánování a pořádání svatebních obřadů, psaní soukromých dopisů.

(591) Barevná

(730) **MamiArt s.r.o.**, Politických obětí 118, Frýdek - Místek, 73801, CZ

(210) **O-536271**

(220) 27.12.2016

(320) 27.12.2016

(511) 6, 39, 40

(540)



(510) (6) obecné kovy a jejich slitiny, železné a neželezné (barevné) kovy, odpad z železných a neželezných (barevných) kovů, kovové stavební materiály, kovové stavební materiály přenosné, kovové materiály pro železnice, kabely a kovové dráty neelektrické, kovové roury a trubky, rudy; (39) doprava, automobilová doprava, silniční motorová doprava nákladní, ukládání odpadů, včetně nebezpečných a druhotných surovin, pronájem skladišť pro jejich skladování, pronájem vozidel pro jejich přepravu a provozování skládky, zprostředkovatelská činnost v rámci výše uvedených služeb ve tř. 39, veškeré služby spojené se skladováním, ukládáním a přepravou odpadů a druhotných surovin; (40) zpracování a úprava materiálů, a to odpadů (včetně nebezpečných) a druhotných surovin, jejich likvidace, zneškodňování a recyklace, a zpracování nadále upotřebitelného materiálu, polotovárů a surovin, úprava kovového a kovonosného odpadu obsahujícího železné a neželezné (barevné) kovy, zpracování a likvidace kovových a kovonosných materiálů, zprostředkovatelská činnost v rámci výše uvedených služeb ve tř. 40, služby v oblasti nakládání s odpady a druhotnými surovinami (recyklace) spadající do třídy 40, třídění kovů, odpadů a odpadků.

(591) Barevná

(730) **Prosped Trade s.r.o.**, Riegrovo náměstí 290, Poděbrady, 29001, CZ

(740) Jiří Nejedlý, Palackého 43/3, Poděbrady, 29001

(210) **O-536859**

(220) 23.01.2017

(320) 23.01.2017

(511) 9, 12, 28

(540)

ROTORAMA TINYWHOOOP

(510) (9) radiové ovládání elektronických přístrojů, řídicí program pro elektronické přístroje; (12) malá sportovní vzdušná zařízení (dron) ovládaná dálkově, drony určené pro přepravu drobného nákladu; (28) elektronické hračky na dálkové ovládání kabelem, rádiovým signálem nebo prostřednictvím wifi a sítě internet pomocí ovládací aplikace.

(730) **Rotorama, s.r.o.**, Okrajová 1351, Třebíč, 67401, CZ

(210) **O-537345**

(220) 13.02.2017

(320) 13.02.2017

(511) 5, 29, 30, 32

(540)



(510) (5) dietetické nápoje upravené pro lékařské účely, dietní a nutriční doplňky pro léčebné účely, dietní doplňky pro kojení, minerální

potravinové doplňky, dietní doplňky (doplňky stravy) a doplňky výživy, kapsle pro farmaceutické účely, léčiva posilující nervovou soustavu, tonika (léky), mléčný cukr pro léčebné účely (laktóza), léčivé čaje, vitamínové přípravky, želatina pro lékařské účely, přípravky na bázi aminokyselin pro léčebné účely, vitaminové nápoje, proteinové potravinové doplňky, dietní doplňkové nápoje pro léčebné účely, energetické tyčinky nahrazující jídlo jakožto doplňky stravy, vše výše uvedené s výjimkou zvěrolékařských výrobků; (29) proteinové mléko, syrovátka, kumys (mléčný nápoj), mléko, mléčné výrobky, mléčné nápoje, tofu, želatina, jedlé oleje; (30) cereální tyčinky a energetické tyčinky, výživné směsi na bázi uhlohydrátů používané jako náhražky jídla, pochutiny vyrobené z müsli; (32) nealkoholické nápoje, přípravky na výrobu nápojů, sirupy na výrobu nápojů, nápoje obsahující vitamíny, nápoje iontové, energetické nápoje, tablety k přípravě šumivých nápojů, nealkoholické ovocné nebo zeleninové koktejly, přípravky na výrobu minerální vody, voda, míchané ovocné džusy, rajčatová šťáva (nápoj), nealkoholické aperitivy, nealkoholické nápoje pro sportovce, nealkoholické nápoje obsahující vitamíny, nealkoholické nápoje pro sportovce s obsahem elektrolytů, džusy.

(730) **LARGE LIFE LIMITED**, 6 Bexley Square, Salford, Manchester, M3

GBZ, Velká Británie, GB

(740) Václav Müller, patentový zástupce, Filipova 2016, Praha 4, 14800

(210) **O-537490**

(220) 17.02.2017

(320) 17.02.2017

(511) 35, 42

(540)



(510) (35) velkoobchod a maloobchod pro prodej průmyslového zařízení, tj. svářeček, bodových svářeček, čerpadel, strojů na řezání kovů a kovoobráběcích strojů, zpracování dat, propagace; (42) poradenství v oblasti informačních technologií, hostingové činnosti webových portálů.

(591) Barevná

(730) **INGRO - Machine s.r.o.**, Jungmannova 23/11, Praha 1 - Nové Město, 11000, CZ

(740) Mgr. Marie Klinerová, advokát, V Jámě 835/1, Praha 1, 11000

(210) **O-538155**

(220) 17.03.2017

(320) 17.03.2017

(511) 16, 35, 36

(540)

Spořicí účet Junior



(510) (16) papír a výrobky z papíru, a to reklamní předměty, kancelářské potřeby, papírové nosiče informací, a to tiskoviny, letáky, propagační materiály, plakáty, fotografie, psací a kancelářské potřeby, papírenské zboží; (35) inzertní a reklamní činnost, propagační činnost, pomoc při řízení obchodní činnosti, obchodní administrativa, kancelářské práce,

marketing, sestavování, výroba a šíření reklamních materiálů, sestavování, výroba a šíření inzertních materiálů; (36) pojišťovnictví a peněžnictví, služba finanční, peněžní, nemovitostní a pojišťovací, a to přijímání vkladů, investování do cenných papírů na vlastní účet, platební styk a zúčtování, obchodování na vlastní účet s devizovými hodnotami, finanční makléřství a činnosti, které přímo souvisejí s činnostmi uvedenými výše ve třídě 36.

(591) Barevná

(730) **Komerční banka, a.s.**, Na Příkopě 969/33, Praha 1, 11407, CZ

(210) **O-538156**

(220) 17.03.2017

(320) 17.03.2017

(511) 16, 35, 36

(540)

MůjÚčet Junior



(510) (16) papír a výrobky z papíru (reklamní předměty), kancelářské potřeby, papírové nosiče informací, zejména tiskoviny, letáky, propagační materiály, plakáty, fotografie, psací a kancelářské potřeby, papírenské zboží; (35) inzertní a reklamní činnost, propagační činnost, pomoc při řízení obchodní činnosti, obchodní administrativa, kancelářské práce, marketing, sestavování, výroba a šíření reklamních materiálů, sestavování, výroba a šíření inzertních materiálů; (36) pojišťovnictví a peněžnictví, služba finanční, peněžní, nemovitostní a pojišťovací, a to přijímání vkladů, investování do cenných papírů na vlastní účet, platební styk a zúčtování, obchodování na vlastní účet s devizovými hodnotami, finanční makléřství a činnosti, které přímo souvisejí s činnostmi výše uvedenými.

(591) Barevná

(730) **Komerční banka, a.s.**, Na Příkopě 969/33, Praha 1, 11407, CZ

(210) **O-538223**

(220) 20.03.2017

(320) 20.03.2017

(511) 33

(540)

THEO D OR BOHEMIAN ABSINTHE

(510) (33) alkoholické nápoje (s výjimkou pív).

(730) **Dzurec Petr**, Havelská 500/25, Praha 1, 11000, CZ

(740) Mgr. Petra Fialová, Vladislavova 17, Praha 1, 11000

(210) **O-538279**

(220) 22.03.2017

(320) 22.03.2017

(511) 9, 35, 38

(540)

flowee
změň svůj život

(510) (9) software pro internetový portál, internetový časopis, elektronický informační portál, aplikace pro mobilní telefony, tablety a další elektronická zařízení, a to počítače, laptopy a notebooky, multimediální aplikace na nosičích zařazených ve třídě 9 nebo v sítích, interaktivní a grafické programy, software, software pro systémy pro přenos dat,

interaktivní aplikace pro chytré telefony, počítače, notebooky, laptopy, software ke stažení vztahující se k bankovníctví a financím, výrobky spojené s bankovníctvím spadající do třídy 9, a to bankomaty, platební karty nebo magnetické a čipové karty pro použití v bankovníctví, v pojišťovnictví, v oblasti služeb a v obchodním styku, mezinárodní platební karty, elektronické peněženky, software pro bankovníctví, bankomaty, informace a záznamy na nosičích zařazených ve třídě 9, elektronická data, informační produkty v elektronických, datových, informačních a telekomunikačních sítích všeho druhu, software, periodika a knihy v elektronické podobě, dešifrovací soustavy, čipy (integrované obvody), multimediální nebo informační katalogy, exponované filmy, programové vybavení pro počítače, elektronické databáze a databázové produkty, informace a záznamy na elektronických nosičích, informace a data v elektronických, datových, informačních, počítačových a komunikačních sítích, související software, elektronické, datové nebo informační, komunikační nebo výpočetní sítě, včetně jednotlivých součástí a náhradních dílů obsažených ve třídě 9, programy na počítačové hry; (35) obchodní vedení umělecké agentury divadla, reklamní, inzertní a propagační činnost, propagace prostřednictvím YouTube kanálu, marketing, reklamní, inzertní a propagační činnost prostřednictvím jakéhokoliv média, prostřednictvím telefonní sítě nebo datové sítě nebo informační sítě, poskytování komerčních informací a jiných komerčních informačních produktů všeho druhu, informačních produktů reklamního charakteru, poskytování multimediálních informací komerčního charakteru, komerční využití internetu v oblastech komerčních internetových médií a vyhledávacích služeb, on-line inzerce, zprostředkování v obchodních vztazích, organizování komerčních výstav, merchandising, obchodní služby zahrnující záznam, přenos, přepis, převod, vypracování, kompilaci, přenášení nebo systematickosti písemných sdělení a nebo záznamů, využívání nebo kompilaci matematických a statistických údajů, činnost ekonomických a nebo organizačních poradců, franchising, pomoc při řízení obchodního podniku, personální agentura, personální poradenství, automatizované zpracování dat, pomoc při provozování obchodů a obchodních činností průmyslového nebo obchodního podniku, zajišťování systému na podporu a intenzifikaci obchodních služeb založený na zvýhodňování klíčových spolupracovníků a klientů (obchodní služby), poskytování věrnostních a bonusových systémů jako poskytování slev a odměn zákazníkům, přednostní a nadstandardní poskytování obchodních služeb zákazníkům; (38) internet (provozování), telekomunikace prostřednictvím počítačových terminálů, telematických systémů, satelitů, rozhlasu, telegrafu, telefonu, přenos dat prostřednictvím telekomunikace, telekomunikace prostřednictvím elektronické pošty, poskytování přístupu k obsahu internetových portálů Facebook a Twitter.

(730) **Flowee s.r.o.**, Štětkova 1638/18, Praha 4 - Nusle, 14000, CZ
(740) JUDr. Aleš Zábrš, advokát, Na Beránce 2, Praha 6, 16000

(210) **O-538345**
(220) 24.03.2017
(320) 24.03.2017
(511) 11, 14, 21, 35
(540)

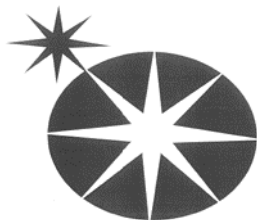

(510) (11) svítidla, lustry, sklo lampové, lustrové ověsy z křišťálového a barevného skla, osvětlovací sklo; (14) bižuterie, bižuterní ozdoby, kameny pro bižuterii a šperky, perle, borty, šperkařské a bižuterní polotovary; (21) křišťálové sklo, výrobky z křišťálového a barevného skla, skleněné dekorativní hranoly, sklo křemenné jako polotovar, jiné než pro stavebnictví, bloky z křišťálového a barevného skla jako polotovar, jiné než pro stavebnictví, skleněné figurky; (35) reklamní, marketingové a propagační služby.

(730) **Preciosa, a.s.**, Opletalova 3197/17, Jablonec nad Nisou, 46601, CZ
(740) Preciosa, a.s., Mgr. Marcela Kleinová, Opletalova 3197/17, Jablonec nad Nisou, 46667

(210) **O-538347**
(220) 24.03.2017
(320) 24.03.2017
(511) 35, 41, 42, 45
(540)



(510) (35) posuzování efektivnosti provozu a racionalizace práce, externí administrativní management pro firmy, hospodářské (ekonomické) prognózy, poskytování obchodních a podnikatelských informací, informace o obchodních kontaktech, komerční informační kanceláře, marketing, marketingové studie, obchodní a podnikatelský průzkum, pomoc při řízení obchodní činnosti, obchodní management a podnikové poradenství, obchodní a podnikatelský průzkum, organizování akcí reklamních a komerčních, personální poradenství, poskytování obchodních informací prostřednictvím webových stránek, provozní audity, etické audity, průzkum trhu, propagační činnost, reklama, sestavování statistiky, styky s veřejností, telemarketing, implementace obchodních strategií; (41) elektronické publikování, informace o vzdělávání, organizování a vedení konferencí, koučink (školení), organizování a vedení seminářů a meetingů, organizování a vedení workshopů v oblasti managerské etiky a morálky, organizování vzdělávacích akcí, pořádání a řízení pracovních setkání (školení), praktický výcvik, vzdělávací informace, vzdělávání, poradenství v oblasti výuky managerské etiky a morálky, vydavatelská a nakladatelská činnost, kurzy v oblasti managerské etiky a morálky, certifikace o složení odborné zkoušky pro výkon profese, certifikace vzdělávacích programů; (42) elektronické ukládání dat, instalace počítačových programů, kontrola kvality, konzultační služby v oblasti informačních technologií, počítačové programování, převod (konverze) dat a počítačových programů (ne fyzický), software jako služba (SaaS); (45) mimosoudní řešení sporů, arbitrážní služby, mediace a mediační služby.

(591) Barevná
(730) **INDIGO SOLUTIONS s.r.o.**, náměstí Dr. Václava Holého 1057/16, Praha 8 - Libeň, 18000, CZ
(740) Advokátní kancelář CINK a partneři, s. r. o., Mgr. Ing. Pavel Cink, advokát, Veleslavínova 363/33, Plzeň, 30100

(210) **O-538349**
(220) 24.03.2017
(320) 24.03.2017
(511) 18, 25, 35
(540)



(510) (18) batohy, imitace kůže, kabelky, klíčenky, kožesiny, kufrý, kufříky, kůže, mošny, pásky, peněženky, semišová kůže (nikoli na čištění), tašky

(nákupní, sportovní, náprsní, na kolečkách, plážové), vaky; (25) body (spodní prádlo), bundy (sportovní, sportovní s kapucí), bundy, čapky, čepice, kabátky krátké, kabáty, kalhoty, kapesníčky do vrchní kapsy, klobouky, korzety, košile, kožešiny (oděvy), kravaty, legíny, oděvy, luxusní oděvy, obuv, luxusní obuv, opasky, plavky, podprsenky, ponča, ponožky, přehozy kolem ramen, pyžama, rukavice, saka, spodní prádlo, sukně, svetry, šály, šátky, trička, tílka, vesty; (35) administrativní zpracování nákupních objednávek, poskytování obchodních a podnikatelských informací, marketing, telemarketing, propagace, reklama, on-line reklama, maloobchod a velkoobchod se zbožím výše uvedeným ve třídách 18 a 25, on-line prodej zboží výše uvedeného ve třídách 18 a 25, prezentace výrobků v komunikačních médiích pro účely maloobchodu, analýzy nákupních cen a velkoobchodních cen, marketingové služby pro optimalizaci vyhledávačů, poskytování obchodních informací prostřednictvím webových stránek, poskytování on-line tržního prostoru pro nakupující a prodávající výrobků a služeb, předvádění zboží pro reklamní účely a podporu prodeje, služby obchodního zprostředkování.

- (730) **Nguyen Mai Hoa**, Sulická 148/45, Praha 4, 14900, CZ
(740) Advokátní kancelář CINK a partneři, s. r. o., Mgr. Ing. Pavel Cink - advokát, Veleslavínova 363/33, Plzeň, 30100

- (210) **O-538392**
(220) 27.03.2017
(320) 27.03.2017
(511) 35, 39, 41
(540)

BENEMEDO

(510) (35) marketing a reklama v souvislosti s organizací sportovních projektů, soutěží a sportovních aktivit; (39) zprostředkovatelská činnost v oblasti cestovního ruchu a turistiky, rezervace, organizování a zprostředkování zájezdů, výletů, okružních výletů, poskytování informací v oblasti volnočasových aktivit a rekreace se zaměřením na sportovní vyžití; (41) sportovní aktivity se zaměřením na jachting, služby sportovních klubů, sportovní, rekreační, volnočasové a kulturní aktivity, sportovní trénink a instruktáž, organizování sportovních akcí, vzdělávací aktivity, publikační služby v oblasti sportu se zaměřením na jachting, půjčování a zprostředkování půjčování sportovního vybavení, zprostředkovatelská činnost o oblasti sportu.

- (730) **Benemedo s.r.o.**, Pod špitálem 1355, Praha 5 Zbraslav, 15600, CZ
(740) Mgr. Jitka Vejražková, patentový zástupce, Podkovářská 6, Praha 9, 19000

- (210) **O-538651**
(220) 04.04.2017
(320) 04.04.2017
(511) 35, 41, 43
(540)



(510) (35) agentury umělecké (obchodní vedení -), módní přehlídky pro reklamní účely (organizace -), obchodní činnost (služby, poradenství v -), obchodní reklama (pro třetí osoby -), organizování výstav (komerčních nebo reklamních), personální poradenství, poradenství (odborné obchodní -), pořádání veletrhů pro obchodní a reklamní účely, pronájem prodejních stánků, pronájem reklamní doby v komunikačních médiích, pronájem reklamních materiálů, pronájem reklamních ploch, předvádění (služby modelek) pro reklamní účely a podporu prodeje, předvádění zboží, psaní reklamních textů, reklama, reklama (propagace), reklamní agentury, reklamní texty (vydávání, zveřejňování, oznámení, vyhlášení, publikování-), rozšiřování reklamních materiálů zákazníkům (letáky, prospekty, tisky, vzorky), rozšiřování reklamních nebo inzertních materiálů, služby v oblasti grafické úpravy pro reklamní účely, styky s veřejností, vydávání náborových, propagačních a inzertních textů; (41)

agentury (umělecké módní), hudební produkce, informace o možnostech zábavy, informace o výchově a vzdělávání, konference (organizování a vedení), kongresy (organizování a vedení), módní přehlídky pro zábavu (organizace), organizace a pořádání koncertů, organizování a vedení symposií, organizování kulturních nebo vzdělávacích výstav, organizování plesů, organizování představení (manažerské služby), organizování soutěží (vzdělávacích nebo zábavných), organizování sportovních soutěží, plánování a organizování večírků, představení (organizování -) (manažerské služby), půjčování audio zařízení, služby v oblasti prodeje vstupenek (zábava), školení (instruktáž), školení (pořádání a řízení), večírky (organizování a plánování -), výstavy (organizování kulturních nebo vzdělávacích -), vzdělávací informace, vzdělávání, zábava (služby -), zábava (televizní -), zábava, pobavení, živé představení, živé vystoupení (organizování -); (43) kavárny, pronajímání jednacích místností, půjčování židlí, stolů, prostírání, nápojového skla.

- (730) **Sun Events s.r.o.**, Žebětínská 952/47, Brno - Kohoutovice, 63900, CZ
(740) JUDr. Martin Svoboda Ph. D., Vídeňská 6, Brno, 63900

- (210) **O-538653**
(220) 04.04.2017
(320) 04.04.2017
(511) 33, 35
(540)

Cechmistr

(510) (33) alkoholické nápoje s výjimkou piv; (35) maloobchod, velkoobchod a zprostředkování obchodu s nápoji výše uvedenými ve třídě 33, propagační činnost, pomoc při řízení obchodní činnosti.

- (730) **Vinařství Mutěnice, s. r. o.**, Údolní 1174, Mutěnice, 69611, CZ
(740) RETROPATENT s.r.o., Mgr. Kamil Kolátor, Dobiášova 1246/29, Liberec VI, 46006

- (210) **O-538690**
(220) 05.04.2017
(320) 05.04.2017
(511) 6, 9, 21, 25
(540)

DURIT

(510) (6) rudy, kovové materiály pro stavebnictví a konstrukce, přenosné kovové budovy, neelektrické kabely a dráty z obecných kovů, kovové kontejnery pro skladování nebo přepravu; (9) přístroje a nástroje vědecké, lodní, geodetické, fotografické, kinematografické, optické, přístroje a nástroje pro vážení, měření, kontrolu (dohled), záchranu a výuku, brýle, brýlové obroučky, čočky do brýlí, optické čočky, hranoly (optika), zrcadla (optika), zvětšovací skla (optika), objektivy, čočky (optika), dalekohledy, mikroskopy, buzoly, měřidla, váhy, závaží, odměrné sklo, křivule, solární panely pro výrobu elektřiny, ochranné helmy pro sport, ochranné přilby; (21) domácí a kuchyňské potřeby a nádoby, sklo v surovém stavu nebo částečně zpracované, kromě stavebního skla, tavený křemen (polotovary), výrobky z křišťálového skla, skleněné zboží, výrobky ze skla, porcelánu a kameniny, cukřenky, dózy, džbány, demižony, formy (kuchyňské potřeby), hrnky, hrnce, korbele, lahve, misky, mísy, nádoby, pekáče, poklopy, sklenice (nádoby), slánky, svícny, talíře, vázy, ruční mlýnky pro použití v domácnosti, zubní kartáčky, zubní nit; (25) oděvy, prádlo osobní, rukavice, kusový textil spadající do třídy 25, obuv, pokrývky hlavy, baret, klobouky všeho druhu, kloboučnické zboží.

- (730) **D.I.P.M., Czech, spol. s r.o.**, Krškova 785/11, Praha 5 - Hlubočepy, 15200, CZ

- (210) **O-538960**
(220) 18.04.2017
(320) 18.04.2017
(511) 9, 16, 41
(540)

PRAHO, MILUJI TĚ! PRAGUE, I LOVE YOU!

(510) (9) nosiče dat všeho druhu, nosiče obrazových záznamů, optické disky, optické datové nosiče, CD a DVD nosiče; (16) tiskoviny všeho druhu, časopisy, plakáty, potisky; (41) televizní zábava, zábava, výroba filmů s výjimkou reklamních, vydávání knih, služby filmového studia, psaní filmových scénářů, půjčování filmů, psaní scénářů s výjimkou reklamních, poskytování videí online, filmové projekce, elektronické publikování.

- (730) **Bureš Pavel Otto, Dis.**, Janáčkovo nábřeží 133/61, Praha, 15000, CZ
Melušová Andrea, Na Vyhliče 180, Boršov nad Vltavou, 37382, CZ

(740) Pavel Otto Bureš Dis., Janáčkovo nábřeží 133/61, Praha 5, 15000

(210) **O-539000**

(220) 19.04.2017
(320) 19.04.2017
(511) 16, 41
(540)



(510) (16) knihy; (41) výchova, vzdělávání, pořádání lekcí, kurzů, seminářů, workshopů a lektorských výcviků jógy – v rámci třídy 41.

(591) Barevná

(730) **Hu Barbora Mgr.**, V Cibulkách 54, Praha 5, 15000, CZ

(210) **O-539058**

(220) 26.04.2017
(320) 26.04.2017
(511) 29, 30, 43
(540)



(510) (29) maso, ryby, drůbež a zvěřina, masové výtažky, konzervované, mražené, sušené a vařené ovoce a zelenina, želé, džemy, kompoty, vejce, mléko a mléčné výrobky, jedlé oleje a tuky, albuminová mléka, aloe vera pro lidskou spotřebu, ančovičky, ne živé, arašídové máslo, arašídové mléko, artyčoky, konzervované, bílkoviny pro kulinářské použití, bramborové lupínky, bramborové lupínky, bramborové lupínky s nízkým obsahem tuku, bramborové vločky, brusinková omáčka, kompot, bujónové koncentráty, bujónové přípravky, bujóny, cibulové kroupky, citrónová šťáva pro kulinářské použití, dršťky, džemy, extra panenský olivový olej, guacamole (pomazánka z avokáda), humři, ne živí, humus (cizrnová pomazánka), jedlé tuky, jogurt, kakaové máslo potravinářské, kandované ořechy, kandované ovoce, kefir (mléčný nápoj), knedlíky na bázi brambor, kokosové máslo, kokosové mléko, kokosové mléko pro kulinářské použití, kokosový olej potravinářský, kokosový tuk, kompoty, konzervovaná cibule, konzervovaná čočka, konzervovaná zelenina, konzervované fazole, konzervované houby, konzervované lanýže, konzervované olivy, konzervované ovoce, konzervované ryby, konzervovaný hrášek, krémy se zeleninovým základem, krevety, ne živé, krokety, kukuřičný olej potravinářský, kysané zelí, kyselé okurky, langusty, ne živé, lilková pasta, lososi, ne živí, lyofilizovaná zelenina, lyofilizovaná zelenina, lyofilizované maso, margarín, marmeláda, máslo, máslový krém, maso, masové konzervy, masové výtažky, měkkýši, ne živí, mléčné koktejly, mléčné kvasinky pro kulinářské použití, mléčné nápoje s převažujícím podílem mléka, mléčné výrobky, mléko, mleté mandle, mražené ovoce, mušle, ne živé, náhražky mléka, nápoje na bázi arašídového mléka, nápoje na bázi kokosového mléka, nasolená masa, nasolené ryby, nealkoholický vaječný likér, ochucené ořechy, olivový olej potravinářský, ovocná dřev, ovocné saláty, párky v rohlíku, párky, klobásy, salámy, polévky, pomazánky na chléb obsahující tuk, potravinářské oleje, přípravky na zeleninové

polévky, přípravky pro přípravu polévek, raci, ne živí, rajčatová šťáva na vaření, rajčatové pyré, rajčatový protlak, rozinky, rybí filé, rybí konzervy, rybí pěny, ryby, ne živé, rýžové mléko, rýžové mléko pro kulinářské použití, řepkový olej potravinářský, sádlo, špek, sardinky, ne živé, sezamový olej potravinářský, slanina, sledí, ne živí, slunečnicový olej potravinářský, smažené pokrmy z brambor, smetana (mléčný výrobek), smetana (zakysaná), sojové mléko, sojový olej potravinářský, sušená vejce, sušená zelenina, sušené mléko, sušený kokos, sýr, syrovátka, škeble, ne živé, šlehačka, šunka, tahini (pasta ze sezamových semínek), tofu, tuňáci, ne živí, tvaroh, upravená semena, upravená slunečnicová semínka, upravené arašídové, upravené liskové oříšky, upravené ořechy, upravené rybí jikry, uzenniny, vaječný bílek, vaječný žloutek, vařená zelenina, vejce, vepřové maso, vývarové koncentráty, vývary, zázvorový džem, zelenina sušená mrazem, zeleninové konzervy, zeleninové pěny, zeleninové saláty, zeleninové šťávy na vaření, zpracovaná sladká kukuřice, zvěřina, želatina, želé, aspiky, rosoly jedlé; (30) lněná semínka pro kulinářské použití, káva, čaj, kakao a náhražky kávy, rýže, tapioka a ságo, mouka a přípravky vyrobené z obilnin, chléb, pečivo a cukrovinky, produkty určené ke konzumaci v mraženém stavu, cukr, med, melasa, droždí, kypřicí prášek do pečiva, sůl, hořčice, ocet, omáčky (ochucovadla), koření, led, agávový sirup (přírodní sladidlo), anýz, arašídové cukrovinky, aromatické přípravky pro potravinářské účely, badyány, bonbóny, bramborová mouka, celerová sůl, cereální tyčinky, cereální tyčinky s vysokým obsahem proteinů, cukr, cukrářské polevy (na dorty), cukrářské výrobky, cukrovinkové ozdoby na dorty, cukrovinky, čaj, čatni (dochucovadlo), čokoláda, čokoládové nápoje s mlékem, čokoládové ozdoby na dorty, čokoládové pěny, dezertní pěny (cukrářské výrobky), ochucovadla, dorty, droždí, fondány (cukrovinky), glukóza pro kulinářské použití, hořčice, hřebíček (koření), cheeseburgery (sendviče), chléb, jedlá soda (soda bikarbona potravinářská), kakao, kakaové nápoje s mlékem, kapary, karamely (bonbóny), kari (koření), káva, kávové nápoje s mlékem, kečup, knedlíky na bázi mouky, koláče, koření, křehké pečivo - sušenky, kuchyňská sůl, kukuřičná krupice, kukuřičná mouka, kukuřičné lupínky, kurkuma, kuskus (semolina), kypřicí prášek do pečiva, kypřicí prostředky, ledový čaj, lékořice (cukrovinka), lepkové přísady, lívance, palačinky, lněné semínko pro kulinářské použití (chut'ová přísada), lyofilizovaná jídla s těstovinami jako hlavní složkou, majonéza, makaróny, makronky (cukroví), mandlové cukrovinky, marcipán, marinády, masové koláče, med, menší koláče, mletá kukuřice, mořské řasy (ochucovadlo), mouka, mražený jogurt (mražený sladký výrobek), müsli, muškátový oříšek, náhražky kávy, nápoje na bázi čaje, nápoje na bázi čokolády, nápoje na bázi heřmánku, nápoje na bázi kakaa, nápoje na bázi kávy, nové koření, nudle, ocet, ochucovadla, omáčky (dochucovadla), omáčky na těstoviny, ořechy v čokoládě, ovesná mouka, ovesné vločky, ovocné omáčky (pasírované), ovocné želé (cukrovinky), paprika (koření), párky v rohlíku (sendviče), paštiky zapečené v těstě, pečivo (typu housky, rohlíky), pelmeně (knedlíčky plněné masem), pendrek (cukrovinka), pepř, pesto (omáčka), picalilli, pizza, pomazánky na bázi čokolády, potravinářské esence s výjimkou éterických esencí a esenciálních olejů, pralinky, prášky na přípravu zmrzlin, produkty určené ke konzumaci v mraženém stavu, příchutě do dortů, jiné než esenciální oleje, příchutě do kávy, příchutě do nápojů, jiné než esenciální oleje, příchutě do potravin, jiné než esenciální oleje, přípravky z obilovin, přírodní sladidla, pšeničná mouka, pudink, pudinky, quiche (slaný koláč), rajčatová omáčka, ravioli, rostlinné přípravky používané jako náhražky kávy, rýže, salátové zálivky a dresinky, semolina, sendviče, sezamová semínka (chut'ová přísada), skořice (koření), sladké žemle, briošky, směsi na dorty, sorbety (zmrzliny), strouhanka, sůl ke konzervaci potravin, sušenky, svačkové občerstvení na bázi cereálií, šafrán (koření), škrob pro potravinářské účely, špagety, těsta na dorty, těsto, těsto na přípravu pečiva, těstoviny, tortily, vafle, vanilin (náhražka vanilky), vanilkové příchutě pro kulinářské použití, vareniky (plněné knedlíčky), vločky (cereální výrobky), zahušťovací přípravky pro vaření pokrmů, zázvor (koření), zeleninové a ovocné omáčky k masům (dochucovadla), zmrzlina, zpracovaná semena jako chuťové přísady, zrcadlové polevy (glazury), ztužovače šlehačky, přípravky na ztužení šlehačky; (43) služby zajišťující stravování a nápoje, dočasné ubytování, bary, bufety, jídelny, kavárny, restaurace, samoobslužné jídelny, samoobslužné restaurace, zajištění stravování.

(591) Barevná

(730) **FRIED ITALY s.r.o.**, Vinohradská 1786/122, Praha, 13000, CZ

(210) **O-539417**
(220) 04.05.2017
(320) 04.05.2017
(511) 5, 29, 30, 31, 32, 40, 43
(540)

yestebio

(510) (5) hygienické přípravky a výrobky, hygienické přípravky a výrobky z nich, léčiva a veterinární přípravky a výrobky, potravní doplňky a dietetické přípravky, přípravky proti rostlinným a živočišným škůdcům, zubní přípravky a výrobky, zubní přípravky a výrobky a léčebné zubní pasty - vše vyráběné v souladu s předpisy o ekologickém zemědělství; (29) jedlé oleje a tuky, maso, mléčné výrobky a jejich náhražky, oleje a tuky, polévky a vývary, masové výtažky, ptačí vejce a vaječné výrobky, ryby, plody moře a měkkýši, střívka na uzeniny, přírodní a umělá, upravený hmyz a larvy, zpracované ovoce, houby a zelenina (včetně ořechů a luštěnin) - vše vyráběné v souladu s předpisy o ekologickém zemědělství; (30) cukr, přírodní sladidla, sladké polevy a náplně, výrobky z včelích produktů, káva, čaj, kakao a jejich náhražky, led, zmrzlina, mražené jogurty a sorbety, pekárenské výrobky, cukrovinky, čokoláda a zákusky, polotovary a jednohubky, soli, chuťové přísady, ochucovadla a koření, zpracované obilí, škrob a produkty z nich vyrobené, pečící přípravky a droždí - vše vyráběné v souladu s předpisy o ekologickém zemědělství; (31) krmiva a potrava pro zvířata, podestýlky a stelivo pro zvířata, živá zvířata a živé organismy k chovným účelům, zemědělské a vodní plodiny, zahradnické a lesní produkty - vše vyráběné v souladu s předpisy o ekologickém zemědělství; (32) nealkoholické nápoje, odalkoholizované nápoje, pivo a pivovarnické výrobky, přípravky k výrobě nápojů, přípravky k zhotovování nápojů, přípravky na výrobu nápojů - vše vyráběné v souladu s předpisy o ekologickém zemědělství; (40) zpracování shora uvedených potravin a nápojů; (43) poskytování shora jídla a nápojů.

(730) **COUNTRY LIFE s.r.o.**, Nenačovice 87, Nenačovice, 26601, CZ
(740) Advokátní kancelář Voldřich & Nekvasilová, JUDr. Monika Nekvasilová, Palackého 727/14, Praha 1 Nové Město, 11000

(210) **O-539451**
(220) 05.05.2017
(320) 05.05.2017
(511) 6, 37, 44
(540)



(510) (6) dopravní značky kovové s výjimkou světelných a mechanických; (37) stavebnictví a demolice staveb, provádění dopravních staveb, dopravní značení silnic, parkovišť a průmyslových ploch svislými a vodorovnými dopravními značkami, obnova a údržba dopravního značení, čištění a mytí silnic a zpevněných ploch, zimní údržba silnic a zpevněných ploch, obkladačské a dlaždičské práce; (44) služby v oblasti údržby veřejné zeleně.

(591) Barevná
(730) **SATES, a.s.**, Slovenských partizánov 1423/1, Považská Bystrica, SK
(740) Ing. Jiří Walter, patentový zástupce, Počernická 54, Praha 10, 10800

(210) **O-539466**
(220) 08.05.2017
(320) 08.05.2017
(511) 9, 40, 41
(540)

New Age Of Smokie

(510) (9) stahovatelné hudební nahrávky, hudební nahrávky v podobě disků, hudební video nahrávky, digitální hudba (ke stažení) z internetu; (40) potiskování textilií; (41) živá představení hudební skupiny, zvuková, obrazová a multimediální produkce a fotografie, hudební produkce, produkce hudebních nahrávek, produkce hudebních videí, hudební

koncerty, produkce hudebních vystoupení, produkce hudebních koncertů, hudební představení, živá hudební představení, pořádání hudebních představení.

(730) **Lukáš Roman**, Lidická 69/33, Most, 43401, CZ

(210) **O-539467**
(220) 05.05.2017
(320) 05.05.2017
(511) 35, 36, 37, 38, 42, 44
(540)

PACTIO INVEST

(510) (35) reklama, propagace, řízení obchodní činnosti, obchodní administrativa, kancelářské práce; (36) pojištění, finančnictví, peněžnictví, služby v oblasti nemovitostí; (37) stavebnictví, opravy elektroinstalací, vzduchotechniky, fasád a střešní krytiny, instalační služby v oboru interiérového vybavení a bytového designu; (38) telekomunikace; (42) vědecké a technické služby a související výzkum a projektování, průmyslová analýza a výzkum, navrhování a vývoj počítačového hardwaru a softwaru; (44) lékařské služby, veterinární služby, péče o hygienu a krásu osob a zvířat, zemědělské, zahradnické a lesnické služby.

(730) **Pactio Invest a.s.**, Vinohradská 1511/230, Praha 10 - Strašnice, 10000, CZ
(740) AK Müller & Skalický, Mgr. Michal Müller, Krkonošská 1512/11, Praha 2 - Vinohrady, 12000

(210) **O-539563**
(220) 11.05.2017
(320) 11.05.2017
(511) 9, 35, 38, 42, 45
(540)



(510) (9) aplikační software pro služby sociálních sítí přes internet, počítačový software na organizování a prohlížení digitálních obrazů a fotografií; (35) reklamní a marketingové služby poskytované prostřednictvím sociálních médií; (38) elektronický přenos obrazu, fotografií, grafiky a ilustrací prostřednictvím globální počítačové sítě; (42) elektronické ukládání digitálních fotografií; (45) služby sociálních sítí on-line.

(591) Barevná
(730) **Khatri Vikrant**, Pod Terebkou 1236/9, Praha 4 - Nusle, 14000, CZ

(210) **O-539580**
(220) 11.05.2017
(320) 11.05.2017
(511) 9, 11, 12, 35, 36, 38, 39, 41, 42, 45
(540)



(510) (9) vědecké, lodní, geodetické, fotografické, kinematografické, optické přístroje, přístroje pro vážení, měření, kontrolu (dohled), život zachraňující prostředky a učební pomůcky, zařízení a přístroje pro vedení, zapínání, vypínání a transformaci, akumulaci, regulaci a ovládání elektrické energie, zařízení pro záznam, přenos a reprodukci zvuku a obrazu, magnetické datové nosiče, gramofonové desky, kompaktní disky, dvd a jiná digitální záznamová média, mechanismy pro zařízení uváděná do chodu vhozením mincí, registrační pokladny, kalkulačky, zařízení na zpracování dat, počítače, počítačové programy (software); (11) zařízení na osvětlování, dodávku vody a zařízení pro sanitární účely - v rámci třídy 11; (12) dopravní prostředky, prostředky pro pohyb po zemi, vodě nebo vzduchem; (35) reklama, řízení obchodní činnosti, obchodní administrativní práce; (36) pojištění, finančníctví, peněžnictví, služby v oblasti nemovitostí; (38) telekomunikace; (39) doprava, balení a skladování zboží, organizování cest; (41) vzdělávání, školení, zábava, sportovní a kulturní činnosti; (42) vědecké a technické služby a související výzkum a projektování, průmyslová analýza a výzkum, návrh a vývoj počítačového hardwaru a softwaru; (45) právní služby, fyzické zabezpečení hmotného majetku a osob.

(591) Barevná
(730) **Operátor ICT, a.s.**, Dělnická 213/12, Praha 7 - Holešovice, 17000, CZ
(740) Patentová a známková kancelář Novotný, Ing. Jaroslav Novotný, Římská 45/2135, Praha 2, 12000

(210) **O-539581**
(220) 11.05.2017
(320) 11.05.2017
(511) 9, 11, 12, 35, 36, 38, 39, 41, 42, 45
(540)



(510) (9) vědecké, lodní, geodetické, fotografické, kinematografické, optické přístroje, přístroje pro vážení, měření, kontrolu (dohled), život zachraňující prostředky a učební pomůcky, zařízení a přístroje pro vedení, zapínání, vypínání a transformaci, akumulaci, regulaci a ovládání elektrické energie, zařízení pro záznam, přenos a reprodukci zvuku a obrazu, magnetické datové nosiče, gramofonové desky, kompaktní disky, dvd a jiná digitální záznamová média, mechanismy pro zařízení uváděná do chodu vhozením mincí, registrační pokladny, kalkulačky, zařízení na zpracování dat, počítače, počítačové programy (software); (11) zařízení na osvětlování, dodávku vody a zařízení pro sanitární účely - v rámci třídy 11; (12) dopravní prostředky, prostředky pro pohyb po zemi, vodě nebo

vzduchem; (35) reklama, řízení obchodní činnosti, obchodní administrativní práce; (36) pojištění, finančníctví, peněžnictví, služby v oblasti nemovitostí; (38) telekomunikace; (39) doprava, balení a skladování zboží, organizování cest; (41) vzdělávání, školení, zábava, sportovní a kulturní činnosti; (42) vědecké a technické služby a související výzkum a projektování, průmyslová analýza a výzkum, návrh a vývoj počítačového hardwaru a softwaru; (45) právní služby, fyzické zabezpečení hmotného majetku a osob.

(730) **Operátor ICT, a.s.**, Dělnická 213/12, Praha 7 - Holešovice, 17000, CZ
(740) Patentová a známková kancelář Novotný, Ing. Jaroslav Novotný, Římská 45/2135, Praha 2, 12000

(210) **O-539608**
(220) 12.05.2017
(320) 12.05.2017
(511) 1, 5, 35
(540)



(510) (1) chemické přípravky určené pro zemědělství, přípravky na ochranu rostlin; (5) fumigační přípravky pro lékařské účely, prostředky k hubení hmyzu; (35) zprostředkování obchodní činnosti pro výrobky uvedené výše ve třídách 1 a 5.

(730) **Lučební závody Draslovka a.s.**, Havlíčkova 605, Kolín, 28002, CZ
(740) PROPATENT, Ing. Vlasta Sedláčková, Pod Pekařkou 107/1, Praha 4, 14700

(210) **O-539625**
(220) 15.05.2017
(320) 15.05.2017
(511) 9, 38, 42
(540)



(510) (9) disky kompaktní (audio-video), controllery, grafické karty, síťové karty, jednotka disková pro počítače, kabely z optických vláken, klávesnice počítačové, kompaktní optické disky, cd rom, konektory (akustické, elektrické), laptopy (počítače) a jejich součásti, magnetická média, magnetické disky, magnetické karty (kódované), mikroprocesory, monitory, modemy, myši (počítačové periferní), nosiče dat optické, notebooky (počítače) a jejich součásti, obrazovky, operační systémy (nahrané programy), zařízení pro počítačovou paměť, pevné disky, počítače (stolní, osobní) a jejich součásti, počítačové periferie, periferní zařízení počítačů, počítačové programy (nahrané, s možností stažení), počítačové tiskárny včetně jejich součástí, počítačové a softwarové aplikace (stahovatelné), počítačový hardware, počítačový software, podložky pod myš, usb disky, zálohovací zdroje k počítačům, scannery, plottery, streamery, filtry k monitorům, zařízení pro bezdrátové přenosy dat, zařízení pro tvorbu počítačových sítí, kopírky, faxy, telefony, telefonní záznamníky, diktafony; (38) bezdrátové vysílání, elektronická pošta, elektronické nástěnky (služby, telekomunikační služby), informační kanceláře, streaming dat, videokonferenční služby; (42) aktualizace, instalace a údržba počítačových programů, služby v oblasti cloudových výpočetních systémů, dálkové sledování počítačových systémů,

digitalizace dokumentů, elektronické ukládání dat, kopírování počítačových programů, obnova počítačových dat (regenerace), služby v oblasti ochrany proti počítačovým virům, software jako služba (saas).

- (591) Barevná
(730) **GESTO COMPUTERS, spol. s r.o.**, Špitálská 885/2a, Praha 9 - Vysočany, 19000, CZ
(740) Mgr. Ing. Pavel Cink, Veleslavínova 363/33, Plzeň 3 - Vnitřní Město, 30100

(210) **O-539635**

- (220) 15.05.2017
(320) 15.05.2017
(511) 3, 5, 21
(540)

NOVAL

- (510) (3) přípravky na čištění, leštění a odmašťování, přípravky na odstraňování, vodního kamene a údržbu odpadů, výčepních zařízení, přípravky ve formě kapalin prášků a rozpustných pevných tablet pro mytí skla a nádobí, přípravky pro odstranění usazenin, přípravky pro chemické čištění, přípravky na mytí nádobí, mýdla, přípravky na mytí rukou, ubrusy napuštěné, přípravky a látkami, pro čištění a leštění, přípravky proti ucpání odpadních trub; (5) dezinfekční prostředky, dezinfekční přípravky pro hygienické nebo sanitární účely, sanitární přípravky, baktericidní prostředky, protiplišňové přípravky; (21) dávkovače pro čisticí přípravky, kartáče pro čištění pивních trubek a kohoutů, kartáče na mytí a oplachování nádobí a skla.

- (730) **LUKR CZ a.s.**, Pallova 44/12, Plzeň, 30100, CZ
(740) PROPATENT, JUDr. Matěj Sedláček, Pod Pekařkou 1, Praha 4, 14700

(210) **O-539706**

- (220) 17.05.2017
(320) 17.05.2017
(511) 6, 11, 16, 18, 19, 20, 21, 24, 25, 26, 27, 28, 35
(540)

KOLO VÝHER

- (510) (6) drobné kovové železářské výrobky; (11) zařízení na osvětlování, vaření, chlazení, sušení, ventilaci, rozvod vody a zařízení pro sanitární účely; (16) papír a lepenka, tiskárenské výrobky, papírnické zboží a kancelářské potřeby s výjimkou nábytku; (18) kůže a imitace kůže, zvířecí kůže a usně, zavazadla a tašky, deštníky a slunečníky, vycházkové hole; (19) stavební materiály (ne kovové), nekovové přenosné stavby; (20) nábytek, zrcadla, rámy obrazů, nekovové nádoby na skladování a přepravu, kostí, rohovina, velrybí kostice a perleť, v surovém stavu nebo částečně zpracované, mušle, lastury, ulity, mořská pěna, jantar; (21) domácí a kuchyňské potřeby a nádoby, hřebeny a mycí houby, kartáče, sklo v surovém stavu nebo částečně zpracované, kromě stavebního skla, výrobky ze skla, porcelánu a kameniny; (24) textilie a náhražky textilií, bytový textil, textilní a plastové záclony a závěsy; (25) oděvy, obuv, pokrývky hlavy; (26) stuhu a prýmky, galanterní háčky a očka, špendlíky a jehly, umělé květiny; (27) koberce, rohožky, rohože, linoleum a jiné materiály určené na pokrytí stavebně dokončených podlah, čalouny (ne textilní); (28) hry, hračky a výrobky určené ke hraní, cvičební a sportovní potřeby, vánoční ozdoby; (35) reklama, propagace.

- (730) **XLMX obchodní s.r.o.**, Nárožní 1390/4, Praha 5, 15800, CZ
(740) MELKUS KEJLA & PARTNERS advokátní kancelář s.r.o., Mgr. Ing. Pavel Kejla, Washingtonova 1624/5, Praha 1, 11000

(210) **O-539707**

- (220) 17.05.2017
(320) 17.05.2017
(511) 6, 11, 16, 18, 19, 20, 21, 24, 25, 26, 27, 28, 35
(540)

KOLO SLEV

- (510) (6) drobné kovové železářské výrobky; (11) zařízení na osvětlování, vaření, chlazení, sušení, ventilaci, rozvod vody a zařízení pro sanitární účely; (16) papír a lepenka, tiskárenské výrobky, papírnické zboží a kancelářské potřeby s výjimkou nábytku; (18) kůže a imitace kůže, zvířecí kůže a usně, zavazadla a tašky, deštníky a slunečníky, vycházkové hole; (19) stavební materiály (ne kovové), nekovové přenosné stavby; (20) nábytek, zrcadla, rámy obrazů, nekovové nádoby na skladování a přepravu, kostí, rohovina, velrybí kostice a perleť, v surovém stavu nebo částečně zpracované, mušle, lastury, ulity, mořská pěna, jantar; (21) domácí a kuchyňské potřeby a nádoby, hřebeny a mycí houby, kartáče,

sklo v surovém stavu nebo částečně zpracované, kromě stavebního skla, výrobky ze skla, porcelánu a kameniny; (24) textilie a náhražky textilií, bytový textil, textilní a plastové záclony a závěsy; (25) oděvy, obuv, pokrývky hlavy; (26) stuhu a prýmky, galanterní háčky a očka, špendlíky a jehly, umělé květiny; (27) koberce, rohožky, rohože, linoleum a jiné materiály určené na pokrytí stavebně dokončených podlah, čalouny (ne textilní); (28) hry, hračky a výrobky určené ke hraní, cvičební a sportovní potřeby, vánoční ozdoby; (35) reklama, propagace.

- (730) **XLMX obchodní s.r.o.**, Nárožní 1390/4, Praha 5, 15800, CZ
(740) MELKUS KEJLA & PARTNERS advokátní kancelář s.r.o., Mgr. Ing. Pavel Kejla, Washingtonova 1624/5, Praha 1, 11000

(210) **O-539744**

- (220) 18.05.2017
(320) 18.05.2017
(511) 6, 9, 12, 35
(540)



- (510) (6) kovová parkovací zařízení, kovové uzamykatelné klece a jiná zabezpečovací zařízení proti krádeži spadající do této třídy - vše pro jízdní kola, koloběžky, elektrické a motorové dopravní prostředky, kovové zámky pro vozidla, pružinové zámky, visací zámky, západky zámků; (9) elektrická zabezpečovací zařízení proti krádeži, elektrické zámky a jiná zabezpečovací zařízení proti krádeži spadající do této třídy - vše pro jízdní kola, koloběžky, elektrické a motorové dopravní prostředky; (12) parkovací zařízení spadající do této třídy, stojany jízdních kol a koloběžek, stojany motocyklů a dalších elektrických a motorových dopravních prostředků; (35) zprostředkovatelská a marketingová činnost v oblasti obchodu s výrobky uvedenými ve třídách 6, 9 a 12, maloobchod a velkoobchod zejména s výrobky uvedenými ve třídách 6, 9 a 12, včetně jejich internetového prodeje, organizování komerčních nebo reklamních výstav a veletrhů, výroba reklamních nosičů, komunikační média (prezentace výrobků v komunikačních médiích) pro účely maloobchodu, pomoc při řízení obchodní činnosti, obchodní management a podnikové poradenství, průzkum trhu, průzkum veřejného mínění, poskytování obchodních informací prostřednictvím webových stránek, prodej prostřednictvím internetového obchodu, statistické informace, styky s veřejností, předvádění výrobků, předvádění zboží, služby obchodního zprostředkování, služby v oblasti grafické úpravy pro reklamní účely, subdodavatelské služby (obchodní pomoc).

- (730) **Štíbor Jaroslav**, Brdičkova 1920/3, Praha 5 Stodůlky, 15500, CZ
Čížinský Petr, Zakouřilova 1067/84, Praha 4 Chodov, 14900, CZ
(740) Ing. Radmila Baumová, nám. Republiky 75/2, Žďár nad Sázavou 1, 59101

(210) **O-539757**

- (220) 19.05.2017
(320) 19.05.2017
(511) 16, 21, 32
(540)

Lucky Brewery

- (510) (16) psací potřeby a razítka, bloky s volnými listy, bločky účtenek, cenové visačky, cenovky, denní kalendáře, denní zápisníky, desky na dokumenty, diáře, dopisní papír (hotové výrobky), dárkové papírenské zboží, etikety z papíru nebo lepenky, hlavičkový dopisní papír, kancelářské potřeby, kartičky na dárkové balení, knihy hostů, kopírovací papír, krabice na dokumenty, krabice na papírenské zboží, lepicí natištěné etikety, lepicí papírové etikety, lepicí podložky (papírenské výrobky), materiály na pečetení, nálepky (jako kancelářské potřeby), nástěnky (kancelářské potřeby), nástěnné kalendáře, návštěvní knihy, obaly (papírnické výrobky), obálkový papír, obálky (papírnické výrobky), označovací štítky, označovače na dokumenty, oznámení (papírenské výrobky), pamětní pečeteť, papír na etikety, papír na kopírování, papír na psaní, papírenské

výrobky, papírenské zboží, kancelářské potřeby, papírové etikety, papírové ozdoby na večírky, papírové pečete, papírové složky, papírové štítky, pečeti vosk, plastové obálky, podložky na psací stůl, podnosy na třídění a počítání peněz, pohlednice, pokladní pásky, pořadače, rámečky na fotografie, fotografie, rámečky na obrázky vyrobené z lepenky, samolepky, složky na dokumenty, zápisníky a bloky, pivní tácky, papírové tácky pod pivní sklenice, plakáty, tiskoviny, katalogy, letáky, kartónové obaly, plastové obaly; (21) sklenice na pivo, džbány na pivo, džbány na pivo, žejdlíky na pivo, korbele, korbele (půllitry), lahvičky, půllitrové sklenice, stojany na lahve, umělohmotné kelímky, tácky kromě papírových a látkových, pivní tácky, jiné než papírové nebo textilní, lahve, otvíráky na lahve; (32) pivo, nealkoholické pivo, sladové pivo, ochucené pivo, pšeničné pivo, pivovarnické výrobky, černé pivo (pivo z praženého sladu), ječmenné víno (pivo), pivo s příchutí kávy, stout (silné černé pivo), porter (silné černé pivo), světlé pivo (svrchně kvašené), piva z rukodělných pivovarů, pivo s nízkým obsahem alkoholu, root beer (nealkoholické pivo s rostlinnými výtažky), nealkoholické nápoje, přípravky k výrobě nápojů, Ipa („india pale ale“), imitace piva, koktejly na bázi piva, ležák, nealkoholické nápoje s příchutí piva, nápoje na bázi piva, ochucená piva, piva obohacená minerály, pivní mladina, sladina, chmelové výtažky pro použití při přípravě nápojů, chmelové výtažky pro výrobu piva, sladové sirupy do nápojů.

(730) **Czech Craft Beers, a.s.**, Kytnerova 403/5, Brno - Medlánky, 62100, CZ
(740) Mgr. Lukáš Dlabáček, patentový zástupce, Bolzanova 5, Brno, 61800

(210) **O-539760**
(220) 19.05.2017
(320) 19.05.2017
(511) 16, 21, 32
(540)



(510) (16) psací potřeby a razítka, bloky s volnými listy, bločky účtenek, cenové visačky, cenovky, denní kalendáře, denní zápisníky, desky na dokumenty, diáře, dopisní papír (hotové výrobky), dárkové papírenské zboží, etikety z papíru nebo lepenky, hlavičkový dopisní papír, kancelářské potřeby, kartičky na dárkové balení, knihy hostů, kopírovací papír, krabice na dokumenty, krabice na papírenské zboží, lepicí natištěné etikety, lepicí papírové etikety, lepicí podložky (papírenské výrobky), materiály na pečeti, nálepky (jako kancelářské potřeby), nástěnky (kancelářské potřeby), nástěnné kalendáře, návštěvní knihy, obaly (papírenské výrobky), obálkový papír, obálky (papírenské výrobky), označovací štítky, označovače na dokumenty, oznámení (papírenské výrobky), pamětní pečete, papír na etikety, papír na kopírování, papír na psaní, papírenské výrobky, papírenské zboží, kancelářské potřeby, papírové etikety, papírové ozdoby na večírky, papírové pečete, papírové složky, papírové štítky, pečeti vosk, plastové obálky, podložky na psací stůl, podnosy na třídění a počítání peněz, pohlednice, pokladní pásky, pořadače, rámečky na fotografie, fotografie, rámečky na obrázky vyrobené z lepenky, samolepky, složky na dokumenty, zápisníky a bloky, pivní tácky, papírové tácky pod pivní sklenice, plakáty, tiskoviny, katalogy, letáky, kartónové obaly, plastové obaly; (21) sklenice na pivo, džbány na pivo, džbány na pivo, žejdlíky na pivo, korbele, korbele (půllitr-), lahvičky, půllitrové sklenice, stojany na lahve, umělohmotné kelímky, tácky kromě papírových a látkových, pivní tácky, jiné než papírové nebo textilní, lahve, otvíráky na lahve; (32) pivo, nealkoholické pivo, sladové pivo, ochucené pivo, pšeničné pivo, pivovarnické výrobky, černé pivo (pivo z praženého sladu), ječmenné víno (pivo), pivo s příchutí kávy, stout (silné černé pivo), porter (silné černé pivo), světlé pivo (svrchně kvašené), piva z rukodělných pivovarů, pivo s nízkým obsahem alkoholu, root beer (nealkoholické pivo s rostlinnými výtažky), nealkoholické nápoje, přípravky k výrobě nápojů, Ipa („india pale ale“), imitace piva, koktejly na bázi piva, ležák, nealkoholické nápoje s příchutí piva, nápoje na bázi piva, ochucená piva,

piva obohacená minerály, pivní mladina, sladina, chmelové výtažky pro použití při přípravě nápojů, chmelové výtažky pro výrobu piva, sladové sirupy do nápojů.

(730) **Czech Craft Beers, a.s.**, Kytnerova 403/5, Brno - Medlánky, 62100, CZ
(740) Mgr. Lukáš Dlabáček, patentový zástupce, Bolzanova 5, Brno, 61800

(210) **O-539782**
(220) 22.05.2017
(320) 22.05.2017
(511) 6
(540)



(510) (6) hadicové armatury z kovu, bubny navijecí (kovové), s výjimkou mechanických, pro navijení hadic, klapky pro vodovodní potrubí (kovové), kovové svorky hadic, kovové ventily, které nejsou součástí strojů, kovové věšáky na hadice.
(591) Barevná
(730) **TAFIMEX trade s.r.o. Varha Tomáš**, Na zákopě 525/1g, Olomouc, Chválkovice, 77900, CZ

(210) **O-539784**
(220) 22.05.2017
(320) 22.05.2017
(511) 35, 41, 43
(540)



(510) (35) reklamní, inzertní a propagační činnost v rámci této třídy, včetně propagace akcí jako jsou koncerty a festivaly, marketing, pomoc při řízení obchodní činnosti, zajišťování reklamy on-line v počítačové síti internet, rozhlasové reklamy, televizní reklamy, rozšiřování reklamních materiálů (letáků, prospektů, tisků, vzorků) zákazníkům, vydávání reklamních, propagačních a inzertních textů, služby spojené s nákupem a obstaráváním potravin, nápojů a občerstvení pro jiné podniky spadající do této třídy; (41) výchova, vzdělávání, organizování odborných kurzů, školení, sportovních a kulturních akcí, organizování živých představení a vystoupení služby pro oddech a rekreaci, organizování pěší turistiky a cykloturistiky, provozování letních a zimních sportovních areálů a areálů pro bowling a squash, půjčování sportovních zařízení, potřeb a vybavení (s výjimkou vozidel); (43) služby zajišťující stravování a nápoje, provozování hostinských a restauračních zařízení a činnosti, provozování penzionů, hotelů, hostelů, motelů, motorestů a jiných zařízení poskytujících dočasné ubytování, restaurace, bary, snack bary, noční kluby (poskytování jídla), kavárny, vinárny, pohostinské služby ve vinných sklepech a vinotékách, ochutnávky vín (zajištění nápojů), bufety, služby rychlého občerstvení, catering, služby automatů pro občerstvení (provozoven rychlého občerstvení), poskytování gastronomických služeb, zprostředkovatelská činnost v oblasti gastronomie v rámci služeb hotelů, restaurací a pivnic, příprava a zhotovování jídel a výrobků teplé a studené kuchyně, služby gril-baru, pronajímání společenských a jednacích místností a salonků, dočasné ubytovací a hotelové služby, půjčování restauračního zařízení, pořádání gastronomických ochutnávek v rámci této

třídy, zajištění stravování při společenských a kulturních akcích, organizování recepčí a koktejlů (poskytování potravin a nápojů), zásobování hotelů, restaurací a provozoven potravinářskými výrobky a nápoji (catering) v rámci této třídy, zprostředkování a rezervace dočasného ubytování a stravování, zprostředkování a rezervace dočasného ubytování a stravování prostřednictvím sítě internet, poradenství v oboru gastronomie v rámci této třídy.

(730) **VINS, s.r.o.**, Mikulovská 148, Lednice, 69144, CZ

(740) **INPARTNERS GROUP, Ing. Leopold Dadej**, patentový zástupce, Na Valtické 339/6, Břeclav 4, 69141

(210) **O-539989**
(220) 30.05.2017
(320) 30.05.2017
(511) 41
(540)



(210) **O-539939**
(220) 25.05.2017
(320) 25.05.2017
(511) 28, 35, 37, 41
(540)



(510) (28) trampolíny a trampolíny s ochrannou sítí, součásti a příslušenství trampolín v rámci této třídy, sítě (sportovní potřeby), modulární trampolíny, vybavení sportovišť (trampolínových parků, freestyleových parků, indoor a outdoor skoků, molitanových doskočišť) v rámci této třídy, odrazové můstky, sportovní potřeby (potřeby pro sport a gymnastiku) v rámci této třídy, hry a hračky v souvislosti s trampolínami, lyžováním a snowboardingem; (35) administrativní služby, administrativní zpracování objednávek, aktualizace reklamních materiálů, cílené zasilání reklamních materiálů, fakturace, marketing, obchodní informace a rady pro spotřebitele (poradna pro spotřebitele), obchodní průzkum, pořádání veletrhů pro obchodní či reklamní účely, pořádání výstav pro obchodní či reklamní účely, propagace, průzkum trhu, předvádění zboží, reklama, řízení obchodní činnosti sportovců, sestavování katalogů informací pro obchodní či reklamní účely, správa zákaznických věrnostních programů, šíření reklamních materiálů, televizní reklama, venkovní reklama, vyhledávání sponzorů, zprostředkování obchodních informací; (37) výstavba sportovišť (trampolínových parků, freestyleových parků, indoor a outdoor skoků, molitanových doskočišť); (41) gymnastický výcvik, informace o zábavě v souvislosti s trampolínami, lyžováním a snowboardingem, koučink (školení), pořádání a vedení workshopů (školení, výuka a kurzy skákání na trampolínách, freestyle aktivit indoor a outdoor, skoků na indoor a outdoor můstcích, lyžování a snowboardingu na umělých površích a zařízeních Maxxtracks), pořádání sportovních soutěží v souvislosti s trampolínami, lyžováním a snowboardingem, praktický výcvik v souvislosti s trampolínami, lyžováním a snowboardingem, pronájem sportovišť, provozování sportovních zařízení, půjčování sportovního vybavení v souvislosti s trampolínami, lyžováním a snowboardingem, s výjimkou dopravních prostředků, školení v souvislosti s trampolínami, lyžováním a snowboardingem, soukromá výuka v souvislosti s trampolínami, lyžováním a snowboardingem mimo jiné prostřednictvím audio-vizuálních děl, tělesná výchova v souvislosti s trampolínami, lyžováním a snowboardingem, zábava v souvislosti s trampolínami, lyžováním a snowboardingem, sportovní tábory.

(730) **Dubský Martin**, Jablonecká 359/23, Praha 9, 19000, CZ

(740) **Mgr. Ing. Pavel Cink**, advokát, Velešlavínova 363/33, Plzeň 3 - Vnitřní Město, 30100

(510) (41) soutěže krásy, organizace, provozování a provádění her a soutěží i veřejných, zábavní činnost.
(730) **Novotný Robert Ing.**, Javorová 1858/45, Praha 8, 18200, CZ

(210) **O-540001**
(220) 30.05.2017
(320) 30.05.2017
(511) 36, 37
(540)

Byty Zahálka Modřany

(510) (36) kancelář realitní, zprostředkování nemovitostí, pronájem nemovitostí, správa nemovitostí, pronájem bytů, pronajímání kanceláří (nemovitostí), zajištění financování stavebních projektů; (37) stavebnictví, stavitelství.
(730) **Madidou Trade, a.s.**, Pernerova 652/55, Praha 8, 18600, CZ

(210) **O-540003**
(220) 30.05.2017
(320) 30.05.2017
(511) 36, 37
(540)

Zahálka

(510) (36) kancelář realitní, zprostředkování nemovitostí, pronájem nemovitostí, správa nemovitostí, pronájem bytů, pronajímání kanceláří (nemovitostí), zajištění financování stavebních projektů; (37) stavebnictví, stavitelství.
(730) **Madidou Trade, a.s.**, Pernerova 652/55, Praha 8, 18600, CZ

(210) **O-540004**
(220) 30.05.2017
(320) 30.05.2017
(511) 36, 37
(540)

Na Zahálce

(510) (36) kancelář realitní, zprostředkování nemovitostí, pronájem nemovitostí, správa nemovitostí, pronájem bytů, pronajímání kanceláří (nemovitostí), zajištění financování stavebních projektů; (37) stavebnictví, stavitelství.
(730) **Madidou Trade, a.s.**, Pernerova 652/55, Praha 8, 18600, CZ

(210) **O-540005**
(220) 30.05.2017
(320) 30.05.2017
(511) 36, 37
(540)

Rezidence Zahálka

(510) (36) kancelář realitní, zprostředkování nemovitostí, pronájem nemovitostí, správa nemovitostí, pronájem bytů, pronajímání kanceláří (nemovitostí), zajištění financování stavebních projektů; (37) stavebnictví, stavitelství.
(730) **Madidou Trade, a.s.**, Pernerova 652/55, Praha 8, 18600, CZ

(210) **O-540025**
(220) 30.05.2017
(320) 30.05.2017
(511) 9, 16, 35, 38, 41
(540)

Vytoč mámu

(510) (9) nahrané a nenahrané nosiče zvuku a obrazu, tj. audiokazety, videokazety, kompaktní disky, magnetofonové pásky, audiovizuální díla na nosičích, hudební díla na nosičích; (16) propagační tiskoviny, tj. katalogy, prospekty, plakáty, kalendáře, fotografie, knihy, časopisy, pohlednice, tiskárenské výrobky, kancelářské potřeby spadající do této třídy; (35) reklamní a propagační činnost prostřednictvím jakéhokoliv druhu média, distribuce zboží k reklamním účelům, inzertní činnost, zprostředkovatelská činnost v oblasti obchodu s výrobky výše uvedenými ve třídách 9 a 16, zprostředkovatelská činnost v oblasti mediálního průmyslu, jako je zprostředkování reklamy, inzerce, propagace; (38) provozování rozhlasového vysílání, poradenská činnost v oblasti šíření a výměny informací prostřednictvím sdělovacích prostředků, šíření a výměna informací prostřednictvím počítačových a telekomunikačních sítí, včetně Internetu; (41) tvorba rozhlasových programů, výchovná a zábavná činnost, organizace, příprava a pořádání hudebních vystoupení, koncertů a zábavných pořadů, vydavatelská a nakladatelská činnost.

(730) **EVROPA 2, spol. s r.o.**, Wenzigova 1872/4, Praha 2 - Nové Město, 12000, CZ

(740) Advokátní kancelář BŘESKÝ, HEIPLÍK, VOSÁTKA, s.r.o., JUDr. Ladislav Břeský, advokát, Botičská 1936/4, Praha 2, 12800

(210) **O-540036**
(220) 30.05.2017
(320) 30.05.2017
(511) 35, 36, 45
(540)

www.ResidenceGardenTowers.cz

(510) (35) marketingové služby poskytované prostřednictvím digitálních sítí; (36) služby nemovitostní (realitní služby); (45) registrace názvů domén (služby).

(591) Barevná

(730) **AdultEmpire s.r.o.**, Olšanská 2898/4h, Praha 3 - Žižkov, 13000, CZ

(210) **O-540037**
(220) 30.05.2017
(320) 30.05.2017
(511) 35, 36, 45
(540)

www.ResidenceParkovaCtvrť.cz

(510) (35) marketingové služby poskytované prostřednictvím digitálních sítí; (36) služby nemovitostní (realitní služby); (45) registrace názvů domén (služby).

(591) Barevná

(730) **AdultEmpire s.r.o.**, Olšanská 2898/4h, Praha 3 - Žižkov, 13000, CZ

(210) **O-540038**
(220) 30.05.2017
(320) 31.05.2017
(511) 14, 18, 25
(540)



(510) (14) šperky; (18) kabelky; (25) oděvy.

(591) Barevná

(730) **Hovorková Simona**, Jankov 69, Jankov, 37384, CZ

(210) **O-540134**
(220) 05.06.2017
(320) 05.06.2017
(511) 3, 5, 35, 40, 41, 42, 44
(540)

Václav Spálenský

(510) (3) výrobky pro péči o vlasy a jejich úpravu; (5) léčivé výrobky pro péči o vlasy; (35) maloobchod a velkoobchod s kadeřnickými potřebami, výrobky pro péči o vlasy a jejich úpravu a léčivými výrobky pro péči o vlasy, reklama, marketing; (40) zakázková výroba kadeřnických potřeb, výrobků pro péči o vlasy a jejich úpravu a léčivých výrobků pro péči o vlasy; (41) vzdělávání zaměřené na kadeřnické techniky; (42) výzkum a vývoj v oblasti kolorimetrie; (44) kadeřnické služby, poradenství ve věci kadeřnických služeb.

(730) **Spálenský Václav**, Rezlerova 295, Praha - Petrovice, 10900, CZ

(740) JUDr. Jindřiška Šulcová, patentový zástupce, U Statku 77, Mnichovo Hradiště - Hněvousice, 29501

(210) **O-540145**
(220) 06.06.2017
(320) 06.06.2017
(511) 3, 5, 21, 24, 25, 28, 35, 41
(540)



(510) (3) bělicí přípravky a další prací prostředky, přípravky na čištění, leštění, drhnutí a broušení, neléčivá mýdla, parfěmy, éterické oleje, neléčivé kosmetické přípravky, neléčivé vlasové vody, neléčivé prostředky ústní hygieny; (5) farmaceutika, léčebné a veterinární přípravky, hygienické přípravky pro zdravotnické účely, dietetické potraviny a přípravky upravené pro léčebné či veterinární účely, potraviny pro kojenice a batolata, potravinové doplňky pro lidskou spotřebu a zvířata, náplasti, obvazové materiály a krytí, materiály pro plombování zubů, dentální vosky, dezinfekční přípravky, přípravky na hubení škůdců, fungicidy, herbicidy; (21) domácí a kuchyňské potřeby a nádoby, hřebeny a mycí houby, kartáče (ne však malířské štětce), materiály pro výrobu kartáčů, pomůcky pro čištění, sklo v surovém stavu nebo částečně zpracované (kromě stavebního skla), výrobky ze skla, porcelánu a kameniny; (24) textilie a náhražky textilií, bytový textil, textilní a plastové záclony a závěsy; (25) oděvy, obuv, pokrývky hlavy; (28) hry, hračky a výrobky určené ke hraní, zařízení na videohry, cvičební a sportovní potřeby zařazené v této třídě, vánoční ozdoby; (35) reklama, propagace, řízení

obchodní činnosti, obchodní administrativa, kancelářské práce; (41) vzdělávání, školení, zábava, sportovní a kulturní činnosti.

(591) Barevná

(730) **S KOČÁRKEM PRAHOU.org, z. ú.**, Křenova 438/3, Praha 6 - Veleslavín, 16200, CZ

(740) Mgr. Petr Prášek, advokát, Novodvorská 1010/14, Praha 4 - Lhotka

(210) **O-540156**

(220) 06.06.2017

(320) 06.06.2017

(511) 9, 21, 25

(540)



(510) (9) magnety dekorační; (21) výrobky z porcelánu, keramiky, skla, spadající do této třídy, hrníčky, sklenice, talíře; (25) oděvy, obuv, kloboučnické zboží, trička, mikiny.

(591) Barevná

(730) **Rimarčík Martin PaDr.**, Zárubova 493/24, Praha 4 - Kamýk, 14200, CZ

(210) **O-540157**

(220) 06.06.2017

(320) 06.06.2017

(511) 9, 21, 25

(540)



(510) (9) magnety dekorační; (21) výrobky z porcelánu, keramiky, skla, spadající do této třídy, hrníčky, sklenice, talíře; (25) oděvy, obuv, kloboučnické zboží, trička, mikiny.

(591) Barevná

(730) **Rimarčík Martin PaDr.**, Zárubova 493/24, Praha 4 - Kamýk, 14200, CZ

(210) **O-540476**

(220) 19.06.2017

(320) 19.06.2017

(511) 5

(540)

COREVINTE

(510) (5) farmaceutické přípravky.

(730) **PRO.MED.CS Praha a.s.**, Telěská 377/1, Praha 4, Michle, 14000, CZ

(740) **STUDENÁ - LABALESTRA**, advokátní a patentová kancelář, Mgr. Klára Labalestra, Na Poříčí 12, Praha 1, 11000

(210) **O-540480**

(220) 19.06.2017

(320) 19.06.2017

(511) 5

(540)

КОРЕВИНТЕ

(510) (5) farmaceutické přípravky.

(730) **PRO.MED.CS Praha a.s.**, Telěská 377/1, Praha 4, Michle, 14000, CZ

(740) **STUDENÁ - LABALESTRA**, advokátní a patentová kancelář, Mgr. Klára Labalestra, Na Poříčí 12, Praha 1, 11000

Zamítnuté a částečně zamítnuté přihlášky ochranných známek po zveřejnění

Zjistí-li Úřad v průběhu řízení o námitkách, že přihlašovaná ochranná známka nesplňuje podmínky pro zápis, přihlášku zamítne. Zjistí-li, že přihlašovaná ochranná známka nesplňuje podmínky pro zápis jen pro některé výrobky nebo služby, přihlášku zamítne v rozsahu výrobků nebo služeb, pro které přihláška nesplňuje podmínky zápisu. S ohledem na tuto skutečnost, obsahuje tato kapitola údaje o rozhodnutích o zamítnutí přihlášky ochranné známky v celém nebo částečném rozsahu na základě ustanovení § 26 zákona č. 441/2003 Sb.

Údaje o výsledku rozhodnutí (zamítnutí přihlášky, částečné zamítnutí přihlášky) jsou uvedeny jako datum právní moci rozhodnutí/výsledek rozhodnutí.

(210) **O-513573**

(540)

UNIPLAN

27.06.2017/NABYTÍ P.M. - ČÁSTEČNÉ ZAMÍTNUTÍ PŘIHL. PO
ZVEŘ.

Přehled zápisů ochranných známek bez změny ve vztahu ke zveřejněným přihláškám

Kapitola obsahuje údaje o ochranných známkách zapsaných na základě ustanovení § 28 odst. 1 zákona č. 441/2003 Sb., u kterých nedošlo ke změně údajů oproti zveřejněné přihlášce ochranné známky.

Číselný přehled (111)											
360934	360935	360936	360938	360939	360940	360941	360942	360943	360944	360945	360946
360947	360948	360949	360950	360951	360952	360953	360954	360955	360956	360957	360958
360959	360960	360961	360962	360963	360964	360965	360966	360967	360968	360969	360970
360971	360972	360973	360974	360975	360976	360977	360978	360979	360980	360981	360982
360983	360984	360985	360986	360987	360988	360989	360990	360991	360992	360993	360994
360995	360996	360997	360998	360999	361000	361001	361002	361003	361004	361005	361006
361007	361008	361009	361010	361011	361012	361013	361014	361015	361016	361017	361018
361019	361020	361021	361022	361023	361024	361025	361026	361027	361028	361029	361030
361031	361032	361033	361034	361035	361036	361037	361038	361039	361040	361041	361042
361043	361044	361045	361046	361047	361048	361049	361050	361051	361052	361053	361054
361055	361056	361057	361058	361059	361060	361061	361062	361063	361064	361065	361066
361067	361068	361069	361070	361071	361072	361073	361074	361075	361076	361077	361078
361079	361080	361081	361082	361083	361084	361085	361086	361087	361088	361089	361090
361091	361092	361093	361094	361095	361096	361097					

Zápisy ochranných známek bez změny ve vztahu ke zveřejněným přihláškám

(111) **360934**
(220) 22.03.2013
(320) 22.03.2013
(442) 19.10.2016
(151) 04.07.2017
(730) **EKOSPOL a.s.**, Dukelských hrdinů 747/19, Praha 7, 17000, CZ
(210) O-502889
(510) (6) konzoly (kovové) pro stavebnictví, piloty upevňovací (kovové), prefabrikáty stavební (kovové), příčky stavební (kovové), sloupy (kovové) pro stavebnictví, stavby (kovové krovky pro -), stavby (kovové příslušenství pro -), stavební konstrukce (kovové), stavební materiály (kovové), stavební panely (kovové), výplně stavební (kovové), výztuže (kovové) pro stavebnictví; (16) brožury, časopisy (periodika), desky na dokumenty (šanon, pořadače), dopisní papír, etikety, kromě textilních, formuláře, fotografie, grafické reprodukce, grafické znaky (pro kopírování), grafiky, kalendáře, kancelářské potřeby, kromě nábytku, katalogy, knihy, letáky, lístky, makety (architektonické -), manuály, noviny, obálky (papírnické výrobky), obaly na spisy, oběžníky, obtisky, papír, papír dopisní, papírenské výrobky, papírové archy, pera (kancelářské potřeby), periodika, plakáty, plány, pohlednice, poutače z papíru nebo z lepenky, praporky (papírové -), prospekty, příručky, psací potřeby, publikace, ročenky, samolepky (papírnické výrobky), štítky (papírové nálepky), tabule reklamní z papíru nebo lepenky, tikety, tiskoviny, tištěné publikace, vlajky (papírové -), výrobky papírenské, zápisníky (notesy); (19) beton (stavební prvky z -), konstrukce stavební (nekovové), panely (stavební -) (nekovové), pláště budov (nekovové), příčky (nekovové), sloupy (nekovové -), stavby (hmoty pro -) (nekovové), stavební hmoty (nekovové), stavební materiály nekovové, výztuže (pro stavebnictví) (nekovové); (35) administrativní zpracování nákupních objednávek, aktualizování reklamních materiálů, analýzy nákladů, hospodářské (ekonomické) prognózy, informace (obchodní nebo podnikatelské -), inzerce poštou, komerční informace a rady pro spotřebitele (spotřebitelská poradna), komerční informační kanceláře, komunikační média (prezentace výrobků v komunikačních médiích) pro účely maloobchodu, kopírování nebo rozmnožování (reprodukce) dokumentů, dokladů apod., marketing, marketingové studie, nábor zaměstnanců, nákupní ceny, velkoobchodní ceny (analýzy -), obchodní a průmyslové podniky (pomoc při řízení -), obchodní management a podnikové poradenství, obchodní nebo podnikatelské informace, obchodní nebo podnikatelské informace (poskytování -), obchodní nebo podnikatelský průzkum, obchodní reklama (pro třetí osoby -), organizování výstav (komerčních nebo reklamních), podnikání (oceňování a odhady v oblasti), pomoc při řízení obchodní činnosti, poradenství (odborné obchodní -), poradenství při vedení podniků, pořádání veletrhů pro obchodní a reklamní účely, prodej po telefonu (telemarketing), pronájem reklamních materiálů, pronájem reklamních ploch, průzkum trhu, průzkum veřejného mínění, předvádění zboží, příprava inzertních sloupků, psaní reklamních textů, reklama, reklama (propagace), reklama on-line v počítačové síti, reklamní materiály (zasílání zákazníkům -), reklamní texty (vydávání, zveřejňování, oznámení, vyhlášení, publikování -), rozhlasová reklama, rozšiřování reklamních materiálů zákazníkům (letáky, prospekty, tisky, vzorky), rozšiřování reklamních nebo inzertních materiálů, řízení (poradenské služby obchodní nebo podnikatelské), řízení průmyslových nebo obchodních podniků, sestavování statistiky, služby (telefonní vzkazy, dotazy), služby v oblasti grafické úpravy pro reklamní účely, služby v oblasti srovnávání cen, služby, poradenství v obchodní činnosti, styky s veřejností, subdodavatelské služby (obchodní pomoc), systemizace informací do počítačových databází, televizní reklama, texty (zpracování -), vedení kartoték v počítači, venkovní reklama, vydávání reklamních nebo náborových, propagačních a inzertních textů, vylepování plakátů, výstřední služba na zprávy; (36) finanční analýzy, finanční informace, finanční odhady a oceňování (pojišťovnictví, bankovníctví, nemovitosti), finanční sponzorování, investice (kapitálové -), investování kapitálu, nájemní, činžovní domy (vedení -), nemovitosti (obchodování s -), nemovitosti (zprostředkování -), nemovitosti (oceňování a odhady -), pronájem bytů, pronájem nájemních, činžovních domů, pronájem nemovitostí, pronajímání kanceláří (nemovitosti), realitní činnost, realitní kanceláře (byty, místnosti), vybírání nájemného; (37) demolice budov, informace o opravách, konzultace ve stavebnictví, provádění staveb včetně jejich změn a oprav, udržovacích prací na nich a jejich odstraňování, reklamní tabule (malování nebo opravy -), stavební dozor, stavební informace, stavebnictví, stavitelství; (38) elektronická pošta, informační kanceláře, mobilní telefony (komunikace -), počítačová komunikace,

posílání zpráv, poskytování internetových diskusních fór, poskytování on-line fór, poskytování přístupu k databázím, pošta (elektronická -), přenos faxem, přenos zpráv a obrázků pomocí počítačů, přenos zpráv a obrazových informací pomocí počítače, rozhlasové vysílání, telefonické služby, telefony (komunikace pomocí -), televizní vysílání, vysílání (rádiové -), vysílání kabelové televize; (39) pronájem garáží, pronájem parkovacích ploch, skladování, skladování elektronicky uložených dat nebo dokumentů, ukládání (fyzické) elektronicky uložených dat nebo dokumentů; (41) elektronické publikování (DTP), nakladatelská činnost, organizování a vedení konferencí, organizování a vedení kongresů, organizování a vedení sympozií, poskytování on-line elektronických publikací (bez možnosti stažení), texty (psaní textů) jiné než reklamní, texty (zveřejňování -) kromě reklamních, vydávání elektronických knih a časopisů on-line, vydávání knih, vydávání textů, s výjimkou reklamních nebo náborových, vydavatelská činnost; (42) architektura, energetický audit, expertízy, geologický průzkum, grafický design, hosting webových stránek, inženýrská činnost, inženýrské práce (expertízy), kontrola kvality, plánování městské výstavby, projekce (stavební), projektová činnost, studie technických projektů, projektování, projektové studie technické, pronájem webových serverů, software (tvorba -), technický průzkum, umísťování webových stránek, webové servery (pronájem webových serverů), webové stránky (tvorba a správa -), zeměměřičství, zkouška materiálů.

(511) 6, 16, 19, 35, 36, 37, 38, 39, 41, 42
(540)

EKOSPOL

(111) **360935**
(220) 22.10.2014
(320) 22.10.2014
(442) 25.02.2015
(151) 04.07.2017
(730) **ALEXANDRIA, spol. s r.o.**, Dělnická 71, Praha 7, 17000, CZ
(740) Ing. Jiří Dohnal, patentový zástupce, Nedbalova 29, Brno, 62300
(210) O-517324
(510) (9) elektrické přístroje pro indikaci a/nebo ovládní parametrů fyzikálních veličin okolního prostředí, zejména teploty, vlhkosti, tlaku, rychlosti a/nebo směru proudění okolního tekutinového prostředí, a/nebo parametrů elektrického a/nebo magnetického pole, elektrické přístroje pro analýzu vyšších harmonických parametrických fyzikálních veličin elektrického a/nebo magnetického pole, přístroje a nástroje pro vedení, přepínání, přeměnu, akumulaci, regulaci nebo řízení elektrického proudu a/nebo napětí, rozvaděče nízkého napětí, přístroje a zařízení pro záznam, zesilování, reprodukci a přenos písma, zvuku a obrazu nebo jiných dat, videorekordéry, videokamery, software na elektronických, magnetických a optických nosičích všeho druhu, elektronické, magnetické nebo optické nosiče zvukových a/nebo obrazových záznamů nahrané i nenahrané, videokazety nahrané i nenahrané, audiokazety nahrané i nenahrané, audiovizuální programy, audiovizuální díla, audiovizuální díla v digitální podobě, CD disky, videodiskety, audiodiskety, informace a záznamy v elektronické podobě, elektronické datové sítě, počítačové a telekomunikační elektronické sítě a systémy pro přenos dat, data, databáze a databázové produkty na elektronických, magnetických a optických nosičích všeho druhu a v elektronických, datových, informačních, počítačových a telekomunikačních sítích všeho druhu, zařízení a přístroje pro datovou komunikaci, elektronické časopisy, knihy v elektronické podobě, multimediální noviny a časopisy, multimediální, zejména elektronická periodika, multimediální informační katalogy, kancelářská technika, zejména počítače, jejich periferní vybavení včetně diskové jednotky pro uchování programu, počítačové terminály, počítačové

hardware, počítačové periferie, počítačové sítě, diskové paměti, jednotky pro vnitřní řízení, počítačové programy, počítačové programy na nosičích, počítačové programy na magnetických, elektronických a optických nosičích, ostatní příslušenství počítačů, elektronické databanky, databanky, rádio/rozhlasové vysílače, zvukové a/nebo obrazové přehrávače do vozidel, globální polohové systémy (GPS), navigační přístroje pro vozidla, počítačové programy pro přístup, prohlížení a/nebo prohledávání on-line databází, elektronická zařízení, přístroje a nástroje pro bezdrátový příjem, ukládání a/nebo přenos dat a zpráv, počítačové programy pro přenos nebo přeměňování do internetové elektronické pošty a/nebo dalších dat do alespoň jednoho elektronického zařízení a/nebo počítače a/nebo serveru, související software pro synchronizaci dat, software pro počítačové a telekomunikační sítě, software pro umožnění komunikace prostřednictvím místních nebo globálních komunikačních sítí, včetně internetu, intranetu, televize, mobilní komunikace, satelitních sítí nebo celulárních radiotelefonních sítí, telekomunikační faxové přístroje, kopírovací technika, telefonní přístroje, včetně v kombinaci se záznamníky, elektronické kalkulačky, související doplňkové zařízení, příslušenství a náhradní díly k výše uvedeným výrobkům zařazené ve třídě 9, elektrické cívky a držáky elektrických cívek, galvanické články, elektrické kolektory, elektrická kontaktní zařízení, elektrické ovládací, spínací a rozvodné desky, elektrické pojistky, elektrické poplašné zvonky, elektrické přípojky, elektrické přístroje pro spouštění a/nebo ovládnutí strojů a motorů pomocí elektrických veličin, jako například proudu a/nebo napětí, elektrické přístroje pro odporové i oboustranné svařování, elektrické spínače, elektrické transformátory, elektrické ukazovací přístroje, jako například elektroměry, elektrické přístroje na zjišťování závad, elektrické vedení, jakož i kabely elektrického vedení, elektrické vodiče, jakož i ohebné a světelné a elektrický izolovaný drát, elektrické výbojky, elektrody pro elektrické svaření, elektronky (rádio), diody, tranzistory (elektrotechnika), integrované elektronické obvody, jakož i s programovatelným prvkem, včetně mikročipů, elektrodynamické přístroje, elektrogalvanizační přístroje, elektrolyzéry, monočlánky, alkalické články, elektrické akumulátory, speciální pouzdra pro zařízení, přístroje a nástroje, které jsou zařazeny do této třídy; (12) vozidla pro leteckou a lodní dopravu, doplňkové zařízení, příslušenství a náhradní díly zařazené v této třídě pro leteckou a lodní dopravu, zařazené ve třídě 12, obytné přívěsy; (16) papír, lepenka, tiskárenské výrobky, tiskoviny, časopisy, periodika, knihy, potřeby pro knižní vazby, fotografie, papírenské zboží, fólie z umělých hmot na balení, kalendáře, katalogy, prospekty, plakáty, pohlednice, vzpomínkové a upomínkové předměty zařazené v této třídě, pohledy ilustrované se zvukovou a/nebo vizuální nahrávkou, mapy, obálky, obaly spadající do této třídy, desky spadající do této třídy, dopisní papír, držáky na psací potřeby, etikety kromě textilních, samolepky, vlajky papírové, papír balicí, papírové ubrousky, psací potřeby, psací podložky, psací soupravy, lepidla pro papírenství nebo domácnost, materiál pro umělec, štetce, psací stroje a kancelářské potřeby s výjimkou nábytku, kancelářské pořadače, učební a školní potřeby a pomůcky s výjimkou přístrojů, plastické obaly, které nejsou zařazeny do jiných tříd; (18) kůže, imitace kůže, surové kůže a kožešiny, kožená lepenka, kabelky, krabice z vulkanfibru, kufry, kufříky, nákupní tašky, peněženky, pouzdra na klíče (kožená galanterie), pouzdra na deštníky, kožená pouzdra na pružiny, příkrývky na koně, kožené pytle jako obaly, ruksaky, cestovní brašny, školní tašky, lovecké torby, schránky kožené nebo z kožené lepenky, nákupní sítky, deštníky, slunečníky a hole, kožené šňůrky, postroje na koně a sedlářské výrobky; (25) oděvy, pánské, dámské, dětské oděvy a textilní výrobky všeho druhu, spadající do třídy 25, domácí, sportovní a rekreační oděvy, halenky, šaty, kostýmy, kalhoty, sukně, saka, košile, vesty, kabáty, pláště, pláštěnky, bundy, roláky, svetry, pulovry, oblečení pro volný čas a sport, plavky a plážové oblečení, šortky, trička, tepláky, teplákové soupravy, mikiny, větrovky, sportovní bundy, kombinézy, pánské, dámské, dětské prádlo, noční košile, pyžama, župany, body, slipy, trenýrky, boxeršortky, spodky, spodničky, kalhotky, podprsenky, korzety, živůtky, podvazky, nátláčky, tílka, spodní košíčky, kombiné, bavlněná a elastická trika, legíny, kamaše, ponožky, punčochové zboží, silonové punčocháče a veškeré silonové výrobky, spadající do třídy 25, džínové oděvy a prádlo, oděvy z kůže, kožešin a jejich imitací, výbavičky pro novorozence, bryndáčky, dětské textilní pleny, vázanky, kravaty, motýlky, šle, šály, šátky, rukavice, spadající do třídy 25, domácí, sportovní a rekreační obuv, tenisky, vysoké boty, holínky, mokusíny, polobotky, trepky, střevice, pantofle, bačkory, sandály, kloboučnické zboží všeho druhu, domácí sportovní a rekreační kloboučnické zboží, klobouky, čepice, čapky, čelenky, barety, kšiltý, koupací čepice; (28) hry v rámci této třídy, tělocvičné a sportovní potřeby, s výjimkou oděvů, sportovní potřeby, pokud nejsou zařazeny do jiných tříd, například rybářské potřeby, hrací žetony, stolní hry, domina, hrací karty, společenské hry, hračky,

výukové zábavní hry a/nebo hračky, dřevěné hračky, ozdoby na vánoční stromky; (35) inzertní, reklamní a propagační činnost, poskytování pomoci při provozu obchodu včetně zprostředkování obchodních a souvisejících obchodně personálních záležitostí, organizování výstav a veletrhů k reklamním a obchodním účelům, správa obchodních zájmů třetích osob, vypracování statistických přehledů, poradenství v oblasti organizace a ekonomiky podnikání, provádění aukcí a dražeb, marketing, průzkum a analýzy trhů, pronájem kancelářských strojů a zařízení, distribuce zboží k reklamním účelům, rozmnožování dokumentů, obstaravatelská, zprostředkovatelská a poradenská činnost v souvisejících uvedených oborech, spadajících do třídy 35; (36) pojišťovnictví a peněžnictví, finanční služby, zejména poskytování ručení, výkonů věřitelských práv, leasingové služby finanční, financování odbytu a pojištění úvěrových rizik - faktoring, úvěrování zbožových nákupů, zprostředkování finančních operací, směnárství, investiční činnost, poradenství v oblasti úvěrové politiky, zprostředkovávání úvěrů, šetření ve finančních a pojistných záležitostech, úschova cenných věcí včetně úschovy cenných papírů, správa pozemků, budov a bytů, bytových i nebytových prostor, zprostředkovávání obchodů s nemovitostmi a hypotékami, zprostředkování hypoték, správa majetku, nákup, prodej a pronájem pozemků, budov a bytů, bytových i nebytových prostor, obstaravatelská, zprostředkovatelská a poradenská činnost v souvisejících uvedených oborech, spadajících do třídy 36; (39) doprava, přepravování a skladování zboží, doprava v rámci služeb cestovní kanceláře, organizování cest, poskytování a zprostředkování cestovních služeb, zprostředkování dopravy, pronájem dopravních prostředků, poskytování průvodcovských služeb, pořádání prohlídek, zájezdů a výletů, pronájem vozidel, garáží, parkovišť a skladů, odtahování dopravních prostředků při poruchách, obstaravatelská, zprostředkovatelská a poradenská činnost v souvisejících uvedených oborech, spadajících do třídy 39; (41) činnost vyučovací, výchovná, vzdělávací a zábavní včetně pořádání specializačních doškolovacích kurzů, symposií a konferencí, organizování výstav a veletrhů ke vzdělávacím, kulturním, výchovným a zábavním účelům, doprovodné výstavy k výchovným a vzdělávacím účelům, provozování pracovních diskusního a zájmového klubu (výchovně-zábavní služby), překladatelské služby, organizování společensko-kulturních akcí, tvorba rozhlasových a televizních programů, tvorba audiovizuálních programů, pořádání zábavních pořadů, pořádání zábavních soutěží, činnost v oblasti sportovních aktivit, provozování tělocvičných zařízení a zařízení sloužících k regeneraci a rekondici, provozování golfových a tenisových hřišť, provozování bazénů, organizování různých soutěží pro výchovné, vzdělávací, kulturní a zábavní účely, organizování soutěží krásy pro výchovné, vzdělávací, kulturní a zábavní účely, organizování různých slavností pro výchovné, vzdělávací, kulturní a zábavní účely, organizování různých přehlídek pro výchovné, vzdělávací, kulturní a zábavní účely, organizování módních přehlídek pro výchovné, vzdělávací, kulturní a zábavní účely, kromě módních přehlídek pro reklamní a obchodní účely, organizování výuky tance a tanečně sportovních aktivit pro výchovné, vzdělávací, kulturní a zábavní účely, půjčování sportovního nářadí (kromě dopravních prostředků), půjčování videokamer a videonosičů, provozování galerií - v rámci této třídy, obstaravatelská, zprostředkovatelská a poradenská činnost v souvisejících uvedených oborech, spadajících do třídy 41; (43) hostinské, restaurační, hotelové a jiné služby pro hosty v rámci této třídy včetně rezervace ubytování, pořádání gastronomických akcí, (služby zajišťující stravování a nápoje), služby kavárny, služby cukrárny, služby rychlého občerstvení, stánkového občerstvení, příprava jídel a nápojů pro spotřebu, služby přípravy pokrmů s možností odnosu jídla sebou (take-away), provozování kempů, služby obstarávání stravování, vybavení na podávání jídel a obsluhy občerstvení pro specializační doškolovací kurzy, symposia a konference, poradenská a konzultační činnost v oblasti hotelového průmyslu v rámci této třídy, obstaravatelská, zprostředkovatelská a poradenská činnost v souvisejících uvedených oborech, spadajících do třídy 43.

(511) 9, 12, 16, 18, 25, 28, 35, 36, 39, 41, 43

(540)

CK ALEXANDRIE

(111) **360936**

(220) 30.10.2014

(320) 30.10.2014

(442) 29.03.2017

(151) 04.07.2017

(730) **Zachodilová Alena Ing.**, Parcelní 135/33, Ostrava, 71300, CZ
Zachodil Václav, Parcelní 135/33, Ostrava, 71300, CZ

(210) O-517537

(510) (32) jablečný mošt (nealkoholický), koktejly nealkoholické, kvas (nealkoholické nápoje), minerální vody (nápoje), nealkoholické mixované ovocné nebo zeleninové nápoje, nealkoholické mošty, nealkoholické nápoje, nealkoholické výtažky z ovoce, ovocné šťávy, sladové nápoje, sladové pivo, soda, stolové vody; (33) alkoholické nápoje obsahující ovoce, alkoholické nápoje (s výjimkou pív), destilované nápoje, digestíva (likéry a pálenky), griotka, hruškový mošt (s alkoholem), jablečné mošty (s alkoholem), alkoholické koktejly, lihoviny, likéry, medovina, předmíchané alkoholické nápoje (jiné než z piva), rum, víno, vodka; (35) služby obchodní činnosti s výrobky ve tř. 32 a 33, pronájem prodejních stánků, reklama (propagace), reklama on-line v počítačové síti, vydávání reklamních nebo náborových, propagačních a inzertních textů.

(511) 32, 33, 35

(540)

Sladící tekuté koření

(111) **360938**

(220) 15.07.2015

(320) 15.07.2015

(442) 29.03.2017

(151) 04.07.2017

(730) **KLEMBER a SPOL., s.r.o.**, Jesenského 1204/2, Dunajská Streda, SK

(740) TaylorWessing e|n|w|c advokáti v.o.s., Mgr. Karin Pomaizlová, U Prašné brány 1, Praha 1, 11000

(210) O-523835

(591) Barevná

(510) (5) čaje dietetické a medicínální všeho druhu, zejména čaje bylinné, sypané, sáčkové, granulované a tekuté, včetně jejich směsí, sušené byliny a výtažky a aroma z bylin, vše výše uvedené k léčebným účelům; (30) čaje všeho druhu, včetně čajů ovocných a rostlinných a jejich směsí, a to sypané, porcované, sáčkové, lisované, granulované a tekuté, ledové čaje, čajové nápoje, čajové, ovocné, bylinné a rostlinné potravinářské výtažky a aroma, vyjma éterických olejů, instantní a čajové extrakty z ovoce, bylin a jiných přírodních produktů, přírodní i aromatizované, včetně s přídavkem vitamínů a minerálních vláken a ochucovacích přípravků, čajové esence přírodní i ochucené - koření a ochucovací potravinářské přípravky; (35) maloobchodní a velkoobchodní činnost s nealkoholickými nápoji a čajem, maloobchodní a velkoobchodní činnost se zbožím uvedeným ve třídě 5 a 30 tohoto seznamu výrobků a služeb, zprostředkování obchodu se zbožím uvedeným ve třídě 5 a 30 tohoto seznamu výrobků a služeb, reklamní, propagační a inzertní činnost v oblasti nákupu a prodeje čajů, bylin, ovoce, zeleniny a jiných přírodních potravinářských produktů a vitamínových přípravků, podnikatelský obchodně-informační servis a poradenská činnost v daných oblastech, distribuce zboží a propagačních tiskovin k reklamním účelům, organizování, zabezpečování a uspořádání propagačních a/nebo komerčních výstav, propagačních a reklamních akcí, včetně přehlídek výrobků a služeb, obchodní management a průzkum trhu, pomoc při řízení obchodní činnosti, zastupování tuzemských a zahraničních firem, dovozní a vývozní agentura

(511) 5, 30, 35

(540)

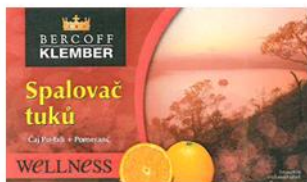

(111) **360939**

(220) 15.07.2015

(320) 15.07.2015

(442) 29.03.2017

(151) 04.07.2017

(730) **KLEMBER a SPOL., s.r.o.**, Jesenského 1204/2, Dunajská Streda, SK

(740) TaylorWessing e|n|w|c advokáti v.o.s., Mgr. Karin Pomaizlová, U Prašné brány 1, Praha 1, 11000

(210) O-523837

(591) Barevná

(510) (5) čaje dietetické a medicínální všeho druhu, zejména čaje bylinné, sypané, sáčkové, granulované a tekuté, včetně jejich směsí, sušené byliny a výtažky a aroma z bylin, vše výše uvedené k léčebným účelům; (30) čaje všeho druhu, včetně čajů ovocných a rostlinných a jejich směsí, a to sypané, porcované, sáčkové, lisované, i granulované a tekuté, ledové čaje, čajové nápoje, čajové, ovocné, bylinné a rostlinné potravinářské výtažky a aroma, vyjma éterických olejů, instantní a čajové extrakty z ovoce, bylin a jiných přírodních produktů, přírodní i aromatizované, včetně s přídavkem vitamínů a minerálních vláken a ochucovacích přípravků, čajové esence přírodní i ochucené - koření a ochucovací i potravinářské přípravky; (35) maloobchodní a velkoobchodní činnost s nealkoholickými nápoji a čajem, maloobchodní a velkoobchodní činnost se zbožím uvedeným ve třídě 5 a 30 tohoto seznamu výrobků a služeb, zprostředkování obchodu se zbožím uvedenými ve třídě 5 a 30 tohoto seznamu výrobků a služeb, reklamní, propagační a inzertní činnost v oblasti nákupu a prodeje čajů, bylin, ovoce, zeleniny a jiných přírodních potravinářských produktů a vitamínových přípravků, podnikatelský obchodně-informační servis a poradenská činnost v daných oblastech, distribuce zboží a propagačních tiskovin k reklamním účelům, organizování, zabezpečování a uspořádání propagačních a (nebo) komerčních výstav, propagačních a reklamních akcí, včetně přehlídek výrobků a služeb, obchodní management a průzkum trhu, pomoc při řízení obchodní činnosti, zastupování tuzemských a zahraničních firem, dovozní a vývozní agentura.

(511) 5, 30, 35

(540)

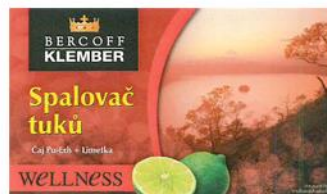

(111) **360940**

(220) 12.08.2015

(320) 12.08.2015

(442) 29.03.2017

(151) 04.07.2017

(730) **Hubert Kutňák, s.r.o.**, Průmyslová 518, Lukov u Zlína, 76317, CZ
(740) Jansa, Mokřý, Otevřel & partneři s.r.o., advokátní kancelář, Mgr. et Mgr. Petr Mališ, Sokola Tůmy 743/16, Ostrava - Mariánské hory, 70900

(210) O-524482

(510) (12) reflexní značení pro nákladní vozidla, návěsy a autobusy.

(511) 12

(540)

ReflexType

(111) **360941**

(220) 21.10.2015

(320) 21.10.2015

(442) 10.02.2016

(151) 04.07.2017

(730) **Dráčik - DUVI SK s.r.o.**, Gajova 13, Bratislava, SK

(740) JUDr. Zuzana Čisařová, advokátka, Uhelny trh 414/9, Praha 1, 11000

(210) O-526161

(591) Barevná

(510) (3) kosmetické výrobky, pleťová kosmetika, přípravky k ličení, řasenky, spirály na řasy, odličovací přípravky, rtěnky, lesky na rty, balzámy (ne pro lékařské použití), oleje pro kosmetické použití, kosmetické taštičky, vlasová kosmetika a přípravky na ošetření vlasů, šampony, suché šampony, přípravky na rovnání vlasů, vlasové vody, barvy na vlasy, laky na vlasy, laky na nehty, umělé nehty, ozdobné nálepky na nehty, umělé řasy, přípravky pro ústní hygienu, přípravky na čištění zubů, ústní vody (nikoli pro lékařské použití), voňavkářské a vonné výrobky, parfémy, parfémovaná voda, toaletní vody, kolínské vody, výtažky z květů (parfumerie), esenciální oleje, vonné dřevo, kosmetické přípravky na opalování, bělicí přípravky pro kosmetické použití, tělové čistící přípravky a zkrášlovací přípravky, mýdla a gely, přípravky do koupele, deodoranty a přípravky proti pocení (antiperspiranty), depilační přípravky a přípravky pro holení, éterické oleje a aromatické výtažky, vonné přípravky pro domácnost, čistící přípravky, prací prostředky, přípravky na odstraňování skvrn, odbarvovače, avivážní přípravky, přípravky na čištění povrchů, čistící a lešticí prostředky na kůži a obuv, čistící přípravky na vozidla, toaletní přípravky, barviva pro toaletní použití, toaletní přípravky pro zvířata; (5) výživové doplňky a dietetické přípravky, dietní potraviny pro lékařské použití, dietní potravinové doplňky pro lidi, dietní nápoje pro lékařské použití, léčivé nápoje, výživové vlákniny, minerální výživové doplňky, vitamínové přípravky, multivitaminové přípravky, léčivé bonbony, léčivé rostliny, potraviny pro kojence, sušené mléko pro kojence, dentální přípravky a potřeby, ústní vody pro lékařské účely, roztoky na vyplachování očí, roztoky na kontaktní čočky, dezinfekční a antiseptické přípravky, dezodoranty a přípravky na čištění vzduchu, přípravky na mytí psů, vonné soli, soli do minerálních lázní, terapeutické přípravky do koupele, dámské hygienické potřeby, pleny pro kojence a pro osoby s inkontinencí, přípravky a pomůcky pro regulaci škůdců, pesticidy, fungicidy, diagnostické přípravky, farmaceutická a přírodní léčiva, zdravotnické obvazové materiály, náplasti, obklady a aplikátory, přípravky na otlaky; (8) hygienické pomůcky (nástroje) na zkrášlování lidí a zvířat, přístroje a nástroje pro úpravu vlasů, nástroje pro manikúru a pedikúru, nástroje na umělecké zdobení těla, přístroje na tetování, nářadí na střihání, holení a odstraňování vlasů a chlupů, chladné zbraně, nástroje pro přípravu jídel, kuchyňské nože a přístroje, nože, vidličky, lžice, sekáčky, sekače, sekačky, řezačky, ruční nástroje pro stavební práce, opravy a údržbu, feznické nářadí a nástroje na porážku zvířat, nářadí na obsluhu ohně, nářadí pro zemědělství, zahradnictví a krajinářství, zvedací nářadí; (9) nahrávky a záznamy, elektronické databáze, software, programy pro hry (software), firmware, počítačové operační systémy, záznamy na nosičích, audiovizuální a fotografické přístroje, komunikační zařízení, kopírovací a rozmnožovací zařízení, optická zařízení, zvětšovací přístroje a skla, optické korektory, optické zvětšovací přístroje a prostředky, přístroje a zařízení pro zpracování dat a příslušenství (elektrické a mechanické), telekomunikační a audiovizuální kabely a kabely pro informační technologie, fotokopírovací stroje, skenery, tiskárny, automaty na listky, kalkulačky, periferní zařízení počítačů, platební terminály, bankomaty a stroje na třídění peněz, počítače a počítačový hardware, audiopřístroje a zařízení, radiopřijímače, zařízení pro záznam obrazu a vyvolávání obrazových záznamů, zobrazovací přístroje a zařízení, televizní přijímače, videopřístroje, filmové přístroje a zařízení, magnety, magnetizéry a demagnetizéry, zařízení pro úpravu a přeměnu pomocí elektrického proudu, přístroje, nástroje a kabely pro elektrický proud, elektrické a elektronické součástky, fotovoltaiická zařízení, přístroje a nástroje pro akumulaci a uchování elektrického proudu, přístroje a nástroje k ovládní elektrického proudu, lasery, dioptrické brýle a čočky, sluneční brýle, záchraná, bezpečnostní, ochranná a signalizační zařízení, zařízení informačních technologií a audiovizuální zařízení, poplašná a výstražná zařízení, zařízení pro kontrolu přístupu, signalizační zařízení, ochranná a bezpečnostní vybavení, potápěčská výstroj, navigační, naváděcí, monitorovací a zaměřovací zařízení a zařízení pro tvorbu map, měřicí, detekční a monitorovací přístroje, indikátory a ovladače, vědeckovýzkumné a laboratorní přístroje, vzdělávací přístroje a simulátory; (11) chladicí a mrazicí zařízení, filtry pro průmysl a domácnost, hořáky, ohříváče a topidla, osobní ohřívací a sušící zařízení, osvětlovací přístroje a zařízení, reflektory, průmyslové zpracovávací a upravovací zařízení, přístroje a zařízení pro vaření a pečení, ohřívání, chlazení a úpravu jídel a nápojů, regulační a bezpečnostní zařízení pro vodovodní a plynové potrubí, potrubí a zařízení pro odvod spalin, sanitární (hygienická) zařízení, zařízení pro rozvod vody a pro nakládání s odpadními vodami, topná, větrací a klimatizační zařízení a zařízení pro čištění vzduchu, zařízení na opalování, zařízení na sušení; (13) výbušniny a výbušná zařízení kromě zbraní, pyrotechnické výrobky, zbraně a

střelivo; (14) drahokamy, perly, drahé kovy a jejich napodobeniny, šperky, přístroje pro měření času, sochy a figuríny z drahých nebo polodrahých kovů nebo kamenů a jejich napodobeniny, ozdoby z drahých nebo polodrahých kovů nebo kamenů a jejich napodobeniny, šperkovnice a kazety na hodinky; (15) hudební nástroje, klávesové hudební nástroje, strunné hudební nástroje, dřevěné dechové hudební nástroje, žesťové dechové hudební nástroje, bicí hudební nástroje, příslušenství hudebních nástrojů.; (16) papírenské zboží a učební pomůcky, školní potřeby [papírenské zboží], psací potřeby, potřeby na razítkování, pera, tužky, tužky s barevnými tuhami, pastelky, ořezávkátka, držáky na psací potřeby, stojany na pera a tužky, kapsy na psací potřeby, pouzdra na pera, penály, spony na pera, školní sešity, sešity, písanky, kapesní poznámkové sešity, kapesní zápisníky, skicáky a náčrtníky, útržkové bloky, notesy, úhlooměry jako rýsovací potřeby, příložníky, vyučovací pomůcky kromě přístrojů a zařízení, mapy, zemské globusy, inkousty, tuš, vodové barvy (akvarely), barvicí pásky, pomůcky pro opravy a vymazávání, štětce, savý papír, pečeti, materiály na pečetení, obtisky, grafiky, křída na psaní, výšivkové vzory, kancelářské stroje, tiskařské a knihařské potřeby, alba na fotografie a sběratelská alba, tiskoviny, knihy, atlasy, noviny, periodika, časopisy (periodika), komiksy, brožury, katalogy, fotografie (tiskoviny), pohlednice, letáky, tiskopisy (formuláře), nákresy, obálky na dokumenty (papírenské zboží), nálepky a samolepky, lepicí pásky, písmena a číslice s lepicí stranou, písmenné šablony, desky na spisy, záložky do knih, papír a lepenka, jednorázové papírové výrobky, papírové kapesníky, karton, plakáty, obaly (papírenské zboží), obálky (papírenské zboží), balicí papír, spisové obaly (papírenské zboží), sešivací spony [kancelářské], knižní zarážky, připínáčky, umělecká díla a figurky z papíru nebo lepenky a architektonické modely, obrazy, ozdobné a umělecké prostředky a materiály, papírové ozdoby na oslavy, potřeby pro umělce a řemeslníky, malířské válečky pro domácnost, modelovací potřeby, modelovací hmoty, papírové filtrační materiály, filtrační papír, papírové, lepenkové nebo plastové pytle a výrobky pro balení, obalování a skladování, lepidla pro kancelářské účely nebo pro domácnost, spony, držáky a pásky na peníze; (18) kůže, koženka, kožešina, umělá kožešina, syntetická kůže, imitace kůže, kuřty, tašky, peněženky a výrobky kožené galanterie, sedlářské výrobky, biče a postroje na zvířata, kožené řemeny a řemínky, kožené tkaníčky, kožené krabice, kožené nitě a kožená vlákna, kožené obložení nábytku, deštníky a slunečníky, vycházkové hole; (20) nábytek a nábytková zařízení, postele, lůžkoviny, matrace, polštáře a podušky, rámy, rolety a příslušenství pro rolety, závěsy a záclony, věšáky, ramínka a háčky na oděvy, zrcadla (stříbřené sklo), nekovové nádoby s uzávěry a držáky, nekovové přepravky a palety, nekovové sudy a kádě, rakve a pohřební urny, nekovové žebříky a přenosné schody, nekovové vystavovací vitríny, sochy, figurky, umělecká díla, ozdoby a dekorace z takových materiálů jako je dřevo, vosk, sádra nebo plasty, spadající do této třídy, stojany a informační tabule, předváděcí a krejčovské figuríny, obydli a lůžka pro zvířata, nekovové kotvení bóje, nekovové zámký a zařízení pro hubení škůdců; (21) oděvy, vrata a okna, nekovové ventily, nekovové upevňovače; (22) kosmetické a toaletní potřeby a koupelnové potřeby, nezpracované nebo polozpracované sklo, bez určení účelu, předměty a pomůcky na čištění, sochy, figurky, plakety a umělecká díla z materiálů jako je porcelán, terakota nebo sklo, spadající do této třídy, štětky, kartáče a potřeby pro výrobu štětěk a kartáčů, stolní potřeby, kuchyňské nádobí a nádoby, napínáky pro oblečení, napínáky obuvi, nazouváky, žehlicí prkna, elektrické přístroje na odstraňování nečistot, sušáky na prádlo, držáky na květiny a rostliny, květináče, květiníky, konve na zalévání, kropicí zařízení, nádoby na kompost, určené do domácnosti, opory pro květiny, vázy, zahradnické rukavice, akvária a terária, klece pro zvířata chovaná v domácnosti, misky na krmení a napájení domácích zvířat, krmítka pro ptáky, lopatky na sběr zvířecích exkrementů, potřeby a zařízení pro hubení škůdců; (25) oděvy, obuv, pokrývky hlavy, spodní prádlo; (26) oděvní doplňky, šicí potřeby a ozdobné textilní výrobky, předměty na zdobení a upevňování vlasů, natáčky, příčesky, umělé ovoce a zelenina, umělé květiny; (27) podlahové krytiny a umělé trávničky a povrchy, koberce, koberečky a rohožky, obklady stěn a stropů; (28) hračky, dětské hračky, hračky pro kojence, hračky ze dřeva, hračky z textilních materiálů, hračky-zvířátka, hudební hračky, hračky podporující rozvoj malých dětí, elektronické hračky, hračky fungující na baterky, dálkové ovládané hračky, hračky na hrání ve vodě, hračky na písčoviště, hračky do dětské postýlky, hračky do kočárků, hračky do vany, hračky na ježdění, hračky na kreslení, hračky, na kterých se skáče, hračky na tahání, hračky na tlačení, houpací hračky, hračky na údery, hračky napodobující předměty používané při každodenních aktivitách dospělých, kovové hračky, mechanické hračky, natahovací hračky, nafukovací hračky, gumové hračky, umělohmotné hračky, plastové hračky, plyšové hračky, oblečení pro hračky, hry, stolní hry, karetní hry, kvízové hry, hry na

dovednosti a akční hry, hudební hry, mechanické hry, elektronické hry, hry s kostkami, kulové a kuličkové hry, manipulační hry, modelářské soupravy, modely aut, modely letadel, modely vlakových souprav, modely na válečné hry, stavebnice, drobné hračkářské zboží, hračkářské skládačky a rébusy [puzzle], hračkářské nářadí, hračkářské zbraně, hračkářské sportovní zařízení, míče na hraní, hračkářské hodinky a hodiny, hračkářské telefony, dětské soupravy na šití, hračkářské šperky, hračkářské masky, motorizovaná hračkářská vozidla na ježdění, dětské domečky na hraní, nafukovací bazény, trampolíny, draci, koloběžky, dětská kosmetika na hraní, vodní pistole, žonglovací potřeby, kouzelnické potřeby, divadelní masky, karnevalové masky, konfety, přístroje pro hry, přístroje pro videohry, arkádové hrací videoautomaty, ruční videohry, zařízení pro počítačové hry, hrací automaty, hrací žetony, stírací losy na loteriijní hry, hračky pro domácí zvířata, sportovní potřeby a sportovní výstroj, sportovní vybavení, míče jako sportovní potřeby, rehabilitační míče, gymnastické potřeby, rakety jako sportovní nářadí, míčky pro raketové sporty, stroje pro fyzické cvičení, nářadí pro cvičení v interiérech, činky, badmintonová výstroj, basketbalové koše, baseballové pálky, baseballové rukavice, boxerské pytle, boxerské rukavice, golfové hole, golfové míčky, hokejky, hokejové puky, hokejové branky, brusle, lyže, lyžařské hole, lyžařská vázání a jejich části, šermířské zbraně, sítě pro sportovní účely, skateboardy, surfy, sněžnice, sportovní masky na obličej, sportovní obruče, plavecká výstroj, lovecké a rybářské potřeby, zařízení pro lunaparky a dětská hřiště, vybavení dětských hřišť, zařízení na hřiště, dětské houpačky, dětské prolézačky se skluzavkou na hraní pro děti, vodní skluzavky, pískoviště jako vybavení dětských hřišť, prolézačky, atrakce v zábavních parcích, kolotoče, horské dráhy v zábavních parcích, ozdoby na slavnostní příležitosti a umělé vánoční stromky, petardy, zábavní pyrotechnika; (29) maso, zpracované masné výrobky, ryby, mořské plody a měkkýši, rybí pomazánky a pomazánky z mořských plodů, mléčné výrobky a jejich náhražky, sýr, mléko, konzumní ptáci vejce a výrobky z nich, oleje a tuky, zpracované ovoce, houby a zelenina (včetně ořechů a luštěnin), ovocné želatiny, marmelády, kompoty, ovocné a zeleninové pomazánky, hotová jídla, polévky a vývary, rychlé občerstvení a dezerty; (30) obiloviny, rýže, mouka, suché nebo čerstvé těstoviny, nudle, knedlíky, snídaně obiloviny, ovesné kaše a kukuřičná kaše, hotová jídla z rýže, hotová jídla s obsahem těstovin, hotová jídla v podobě pizzy, slané chuťovky na bázi mouky, sukl, koření, příchutě a ochucovačů, káva, čaj, kakao a jejich náhražky, cukr, přírodní sladidla, sladké polevy a náplně, včelí produkty, sirupy a melasy, pečivo, cukrovinky, čokoláda a zákusky, chléb, jemné pečivo, koláče, dorty, energetické tyčinky, potravinářský led, zmrzlina, mražené jogurty a sorbety, lahůdkové omáčky, čatni a pasty, kynutá nebo šlehaná těsta a směsi pro jejich přípravu, zpracovaná semena, škroby a produkty z nich vyrobené, přípravky na pečení a droždí, kypřící přípravky; (31) čerstvé ovoce, ořechy, zelenina a bylinky, houby, rostliny, zemědělské a vodohospodářské plodiny, zahradnické a lesní plodiny, slad a nezpracované obilniny, živá zvířata, organismy pro chovné účely, přírodní trávníky, květiny, semena, podzemní části rostlin a sazenice pro pěstování rostlin, stromy a lesnické produkty, rostlinný odpad (surovina), řasy určené pro konzumaci lidmi, řasy na konzumaci zvířaty, krmivo a potrava pro zvířata, podestýlky pro zvířata; (32) pivo a pivovarnické produkty, nealkoholické nápoje, nemléčné mléko, ochucené sycené nápoje, šťávy, vody, přípravky na výrobu nápojů; (33) alkoholické nápoje (s výjimkou piva), lihoviny a destiláty, víno, fortifikovaná vína, šumivá vína, ovocné mošty, předem připravené míchané alkoholické nápoje (ne s pivem), přípravky pro výrobu alkoholických nápojů; (34) tabák a tabákové výrobky (včetně tabákových náhražek), cigarety, doutníky, krátké doutníky a jiné kuřácké výrobky připravené k použití, sypaný tabák, tabák na balení cigaret a dýmkový tabák, aromatické přísady do tabáků, potřeby pro kuřáky, zápalky, popelníky, zásobníky a dózy na tabákové výrobky a humidory, zapalovače pro kuřáky, osobní vaporizéry a elektronické cigarety, aromatické příchutě a roztoky do nich; (35) maloobchodní a velkoobchodní služby s výrobky výše uvedenými ve třídách 3, 5, 8, 9, 11, 13, 14, 15, 16, 18, 20, 21, 25, 26, 27, 28, 29, 30, 31, 32, 33 a 34, maloobchodní a velkoobchodní služby prostřednictvím internetu s výrobky výše uvedenými ve třídách 3, 5, 8, 9, 11, 13, 14, 15, 16, 18, 20, 21, 25, 26, 27, 28, 29, 30, 31, 32, 33 a 34, podnikové nebo obchodní analýzy, obchodní nebo podnikatelský průzkum a informace, sbírání a uspořádávání podnikových nebo obchodních údajů, průzkum trhu, reklamní, marketingové a propagační služby, poradenské služby v oblasti reklamy a marketingu, šíření reklamních a propagačních materiálů, předvádění a vystavování zboží, poskytování prostor, času a médií pro reklamu, služby obchodních výstav a veletrhů, služby věrnostních, motivačních a odměňovacích programů, vztahy s veřejností, obchodní

služby a informační služby pro zákazníky, pronájem prodejních automatů, dražební služby, pomoc při podnikání, řízení podniku a obchodní správa, kancelářské práce, podnikatelské konzultační a poradenské služby, pronájem kancelářských strojů, řízení lidských zdrojů a nábor zaměstnanců, zpracování administrativních údajů, účetnictví, vedení účetních knih, kontrola účetnictví; (36) finanční služby, peněžnictví, bankovníctví, devizový trh a směnárenské služby, obchodování s cennými papíry a komoditami, půjčky a úvěry, finanční leasing, vymáhání a prodej pohledávek, investiční služby, finanční úpisy a vydávání cenných papírů (investiční bankovní služby), finanční převody a transakce, platební služby, služby placení v hotovosti, šeky a platebními příkazy, služby platebních karet, daňové a celní služby, finanční informace a údaje, finanční poradenství a konzultace, finanční plánování, finanční hodnocení a posudky o kredibilitě, oceňování, financování a poskytování finančních prostředků, služby rizikového kapitálu, finanční sbírky a sponzorování, finanční odhadování, pojišťovnictví, uzavírání pojistných smluv, oceňování a posudky pro pojišťovací účely, záruční služby, realitní služby, vybírání nájemného, zálohy, zastavárny, vydávání předplatných karet a poukázek, bezpečnostní úschovné služby; (39) dopravní služby, potrubní a lanová doprava, potrubní přeprava paliv, distribuce a přenos elektřiny, dodávka elektřiny, konzultační služby v oblasti distribuce elektřiny, distribuce energie, dodávka plynu [distribuce], dodávka tepla [distribuce], expresní doručování zboží, donáškové služby, donáška dáreků, doručování poštovních zásilek a kurýrní služby, informační služby v oblasti přepravy zboží, informační služby týkající se umisťování zboží, kontrola zboží k přepravě, poradenské služby v oblasti manipulace se zbožím, překládkové služby, nákladní doprava a stěhovací služby, pronájem dopravních prostředků, cestování a osobní doprava, agenturní služby pro rezervaci zájezdů, agenturní služby v oblasti zabezpečování přepravy osob, letecká přeprava cestujících, letecké odbavovací služby, železniční přeprava cestujících, autobusová přeprava, tramvajová doprava, plavby výletních lodí, objednávání jízdenek, prodej jízdenek, rezervace letenek, organizace a zabezpečování cestování, organizace dovolenkových cest, organizace výletů, organizování exkurzí, počítačové informace týkající se cestování, počítačové informace týkající se rezervací v dopravě, poskytování on-line informací o cestování, cestovní kancelář, cestovní průvodcovské a informační služby, informace o jízdních řádech, konzultace v oblasti cestování, poskytování prostřednictvím telefonických call center a asistenčních linek, konzultace v oblasti plánování cestovních tras, služby aerolinií v oblasti přepravy cestujících, taxi služba, služby řidičů, turistické prohlídky, zájezdy, služby turistických průvodců, záchranné, vyprošťovací, odtahové a úklidové služby v dopravním provozu, přeprava a doručování zboží, parkování a úschova vozidel, kotvení lodí, balení a skladování zboží, balení dáreků, balení potravin, celní skladování, dočasná úschova osobního majetku, fyzické skladování elektronicky uložených dat, dokumentů, digitálních fotografií, hudby, obrazů, videa a počítačových her, informační služby týkající se skladování, poradenské služby týkající se skladování zboží, pronájem balících strojů, pronájem skladišť, skladovací služby ve skladech, skladování energie a paliv, služby v oblasti zprostředkování skladování, vykládací a přebalovací služby, navigační služby (určování polohy, stanovení tras a vedení po stanovené trase); (41) vydavatelská činnost a reportážní služby, vzdělávání, zábavní a sportovní činnost, pořádání, vedení a organizování kongresů, pořádání, vedení a organizování konferencí, pořádání, vedení a organizování workshopů, organizování a vedení her, organizování a vedení soutěží, pořádání soutěží prostřednictvím internetu, vedení kvízů, pořádání výstav pro zábavní účely, pořádání výstav pro vzdělávací účely, hazardní hry, tvorba audionahrávek a videonahrávek, fotografování, služby pro sport a tělesné zdraví, služby knihoven, výchovné a vzdělávací služby, překladatelské a tlumočnické služby; (42) informační technologie, vývoj softwaru, programování a zavádění programů, vývoj počítačového hardwaru, hostování na internetových stránkách, softwarové služby, pronájem softwaru, pronájem počítačového hardwaru a počítačového zařízení, poradenské a konzultační služby a poskytování informací v oblasti informačních technologií, bezpečnost, ochrana a obnovování v oblasti informačních technologií, zhotovování kopií dat, konvertování dat, kódovací služby, vědecké a technologické služby, lékařský a farmaceutický výzkum, inženýrské činnosti, expertízy a průzkumy, služby v oblasti architektury a urbanismu (územního plánování), přírodní vědy, zkušebnictví, ověřování a kontrola kvality, návrhářské služby, předpovědi počasí; (43) ubytovací služby, služby rezervace ubytování, služby cestovních kancelářů pro rezervování ubytování, přechodné ubytování, pronájem přechodného ubytování, pronájem pokojů, pronájem stanů, hotely, ubytovny a penziony, dovolenkové a turistické ubytování, dovolenkové ubytování, elektronické informační služby v oblasti hotelů, konzultační služby v oblasti hotelových zařízení, letoviskové hotely,

mládežnické noclehárny, dětské jesle, pečovatelská centra a domovy pro seniory, poskytování prostor pro společenské akce a dočasných úřadů a prostor pro setkání a sezení, ubytování pro zvířata, pronájem nábytku, stolního prádla a prostírání, stravovací služby, catering, jídelní služby, příprava jídel a nápojů, podávání jídel a nápojů, pohostinské služby (jídlo a nápoje), podávání alkoholických nápojů, restaurační služby, kavárenské služby, restaurace, pizzerie, bary, bufetové služby, čajovny, kafetérie, hospody, vinárny. .

- (511) 3, 5, 8, 9, 11, 13, 14, 15, 16, 18, 20, 21, 25, 26, 27, 28, 29, 30, 31, 32, 33, 34, 35, 36, 39, 41, 42, 43
(540)

DRÁČIK

- (111) **360942**
(220) 04.11.2015
(320) 04.11.2015
(442) 27.01.2016
(151) 04.07.2017
(730) **Broker Consulting, a.s.**, Jiráskovo náměstí 2, Plzeň, 32600, CZ
(740) Langrova, s.r.o., Skřetova 48, Plzeň, 30100
(210) O-526480
(591) Barevná
(510) (35) marketing, zprostředkování obchodu se šanony, propisovacími tužkami, hrníčky s potiskem, flash paměťmi s potiskem, deštníky a bloky; (36) pojišťovací služby, finanční služby, realitní služby; (41) výchova, vzdělávání, pořádání seminářů a školení, kulturní a zábavní činnost.
(511) 35, 36, 41
(540)

ok POINT

- (111) **360943**
(220) 07.01.2016
(320) 04.11.2015
(442) 29.03.2017
(151) 04.07.2017
(730) **SWAN Mobile, a. s.**, Borská 6, Bratislava 84104, SK
(740) A. Holas & partner Patentová a známková kancelář, Ing. Mgr. Hana Holasová, Křížová 4, Brno, 60300
(210) O-527857
(510) (9) elektrické a elektronické komunikační a telekomunikační přístroje a nástroje, komunikační a telekomunikační přístroje a nástroje, elektrické a elektronické přístroje a nástroje, všechny pro zpracování, zaznamenávání, uchovávání, přenos, vyhledávání, obnovování nebo příjem dat, přístroje a nástroje pro záznam, přenos nebo reprodukci zvuku, obrazu a kódovaných dat, televizní přístroje a nástroje, hologramy, počítače, periferní zařízení pro počítače, elektronické obvody pro přenos programovaných dat, počítačové programy, počítačový software, disky, pásky a vodiče, všechny jako magnetické nosiče dat, nenahrané a nahrané magnetické karty, počítačový software poskytovaný z internetu, elektronické publikace (kopírovatelné) poskytované on-line z počítačových databází nebo z internetu, počítačový software a telekomunikační přístroje (včetně

modemů) pro umožnění připojení k databázím a k internetu, počítačový software pro umožnění vyhledávání dat, digitální hudba (kopírovatelná) poskytovaná z počítačových databází nebo z internetu, digitální hudba (kopírovatelnými) poskytovaná z MP3 internetových webových stránek, MP3 přehrávače, satelitní vysílače a přijímače, elektrické vodiče a kabely, odporové vodiče, elektroty, paginovací, rádiové paginovací a rádiové telefonní přístroje a nástroje, telefony, mobilní telefony a telefonní sluchátka, příslušenství k telefonům a telefonním sluchátkům, adaptéry pro použití s telefony, nabíječky baterií pro použití s telefony, jednotky na upevnění na stole nebo v autě se zabudovaným reproduktorem umožňující použití telefonního sluchátka bez držení rukama (hands-free), držáky telefonních přístrojů do auta, tašky, pouzdra a obaly speciálně upravené pro držení nebo přenášení přenosných telefonů a telefonního vybavení s příslušenstvím, počítačové osobní organizéry, antény, baterie, akumulátory, mikroprocesory, klávesnice, modemy, elektronické globální zaměřovací systémy, elektronické navigační a zaměřovací přístroje a nástroje, monitorovací (jiné než in vivo monitorovací) přístroje a nástroje, rádiové přístroje a nástroje, přístroje a nástroje pro elektrické ovládání, testovací (jiné než in vivo testovací), signalizační, kontrolní a učební přístroje a nástroje, optické a elektro-optické přístroje a nástroje, videofilmy, čipové telefonní karty, exponované filmy, kreslené filmy, fotoaparáty, kamery, magnetofony, elektrické a elektronické příslušenství a periferní zařízení určené a přizpůsobené pro použití s počítači, audiovizuální přístroje a zařízení a přístroje na elektronické hry, části a fitinky všech uvedených výrobků; (16) papír, karton, lepenka, tiskoviny, periodické a neperiodické publikace, časopisy (periodika), noviny, knihy, prospekty, brožury, plakáty, fotografie (tiskoviny), pohlednice, kalendáře, katalogy, příručky, průvodci (tištěné publikace), ročenky, firemní listiny, knihařské výrobky, tištěné propagační materiály, letáky, psací potřeby, papírenské zboží, kancelářské potřeby s výjimkou nábytku; (18) deštníky a slunečníky, kufrы, tašky, peněženky a výrobky kožené galanterie, kůže a imitace kůže, kožešiny a usně; (25) baretы, pokrývky hlavy, sportovní čepice, kšilty proti slunci, klobouky, čelenky, čepice, oděvy, obuv, trička; (28) sportovní potřeby a sportovní výstroj, hračky, hry, stavebnice a drobné hračkářské zboží, zařízení pro počítačové hry; (35) výstřížková a informační služby týkající se zpráv, novinek a aktuálního dění (monitorování zpráv), poradenské a konzultační služby v oblasti reklamy, poradenské a konzultační služby v oblasti obchodní administrativy, poradenské a konzultační služby v oblasti služeb uvedených v třídě 35 tohoto seznamu, poskytování obchodních nebo podnikatelských informací, marketing, marketingové studie, obchodní nebo podnikatelský průzkum, průzkum veřejného mínění, průzkum trhu, analýzy nákladů, hospodářské (ekonomické) prognózy, správa počítačových souborů, sbírání údajů do počítačových databází, seřazování údajů v počítačových databázích, vztahy s veřejností (public relations), organizování obchodních nebo reklamních výstav, personální poradenství, předvádění zboží pro reklamní účely a podporu prodeje, lepení plakátů, obchodní správa licencí výrobků a služeb (pro třetí osoby), prezentace výrobků v komunikačních médiích pro maloobchod, rozšiřování reklamních nebo inzertních sdělení, rozšiřování reklamních materiálů zákazníkům (letáky, prospekty, tiskoviny, vzorky), vydávání reklamních textů, aktualizování reklamních materiálů, pronájem reklamních ploch, rozhlasová reklama, reklama, on-line reklama v počítačové komunikační síti, reklama prostřednictvím mobilních telefonů, reklamní agentury, televizní reklama, reklamní služby prostřednictvím jakéhokoliv média, prostřednictvím telefonní sítě, datové sítě, informační sítě, elektronické sítě, komunikační sítě nebo počítačové sítě, poskytování informací a jiných informačních produktů obchodního nebo reklamního charakteru, poskytování multimediálních informací obchodního nebo reklamního charakteru, vyhledávání informací v počítačových souborech (pro třetí osoby), pronájem reklamních materiálů, komerční informační kanceláře, dražby prostřednictvím internetu, administrativní zpracování a organizování zásilkových služeb, shromažďování a přepis dat, služby přijímání telefonních hovorů a vyřizování vzkazů, management dat a elektronické inventarizace, předplatné telekomunikačních služeb (pro třetí osoby), fakturace; (36) poskytování poradenských a konzultačních služeb týkajících se pojišťovnictví, finančnictví, peněžnictví, domácího a internetového bankovníctví, informací o cenných papírech a akciích, makléřství cenných papírů a obligací, poskytované on-line z počítačových databází nebo z internetu, poradenství v oblasti managementu nemovitostí, pojišťovnictví, služby v oblasti financování, služby v oblasti peněžnictví, pojišťování a financování telekomunikačních přístrojů, systémů a zařízení, poskytování vybavení a služeb souvisejících s kreditními kartami, poskytování služeb elektronického převodu peněz a on-line transakčních služeb, finanční služby, služby v oblasti bankovníctví, služby investičního a finančního

managementu, počítačem řízené finanční služby, poskytování služeb ohodnocování on-line, služby v oblasti realit, management nemovitostí a s tím související poskytování informací, poskytování finančních informací, cenové nabídky (kotace) na burzy cenných papírů, informační služby týkající se cenných papírů a akcií, makléřství v oblasti cenných papírů a obligací, pořádání a shromažďování finančních zdrojů, charitativní sbírky, organizování sbírek a organizování aktivit souvisejících se sháněním a shromažďováním finančních zdrojů, finanční sponzorování, poskytování slev, poskytování informačních služeb týkajících se pojišťovnictví, finančnictví, peněžnictví, domácího a internetového bankovníctví, informací o cenných papírech a akcích, makléřství cenných papírů a obligací, poskytování on-line z počítačových databází nebo z internetu; (37) instalace, údržba a opravy telekomunikačních přístrojů a systémů, telefonů, mobilních telefonů a telefonních sluchátek, paginovacích přístrojů, rádiových paginovacích přístrojů, rádiových telefonních přístrojů, počítačů a osobních organizérů, počítačového hardwaru, satelitních vysílačů a přijímačů, informační služby týkající se všeho uvedeného, poskytování on-line z počítačových databází nebo z internetu, nebo poskytování jinými způsoby, informační služby týkající se výstavby, údržby a opravy domácností, vše uvedené poskytované prostřednictvím telekomunikačního spojení, informační služby týkající se údržby a opravy vozidel, všechno poskytované prostřednictvím telekomunikačního spojení, informační služby týkající se opravy nebo instalace, poskytované on-line z počítačových databází nebo z internetu, profesionálně neobchodní poradenské a konzultační služby týkající se instalačních údržbových a opravářských služeb uvedených výše ve třídě 37, poskytované on-line z počítačových databází nebo z internetu, nebo poskytování jinými způsoby; (38) telekomunikační, komunikační, faxové a telefaxové služby, vysílací služby, telefonní a mobilní telefonní služby, počítačová komunikace a přístup na internet, poskytování a pronájem telekomunikačního zařízení a příslušenství služby sběru a přenosu zpráv a odkazů, služby elektronické pošty, přenos a příjem dat a informací, služby elektronického doručování zpráv a odkazů, on-line informační služby týkající se telekomunikací, služby výměny dat, telekomunikační přenos dat, satelitní komunikační služby, vysílání a přenos rozhlasových nebo televizních programů, videotextová a teletextové služby, služby elektronického systému výběru a vysílání dat televizními kabely nebo telefonními linkami, odkazové video služby, konferenční video služby, telefonní video služby, telekomunikace informací (včetně webových stránek), počítačových programů a jiných dat, poskytování uživatelského přístupu k internetu, poskytování telekomunikačních připojení k internetu nebo databázím, poskytování přístupu k internetovým stránkám s digitální hudbou, poskytování přístupu k MP3 webovým stránkám na internetu, poskytování přístupu k elektronické on-line síti s cílem vyhledávat a obnovovat informace, doručování digitální hudby telekomunikacemi, obsluha vyhledávačů, telekomunikační přístupové služby, přenos zpráv, odkazů a obrazů pomocí počítačů, služby tiskových kanceláří, přenos zpráv a informací o aktuálním dění, nájem, leasing nebo pronájem přístrojů, nástrojů, zařízení nebo komponentů pro použití při poskytování uvedených služeb, informační služby týkající se všeho uvedeného, rozhlasové vysílání, televizní vysílání, profesionálně neobchodní poradenské a konzultační služby týkající se komunikačních služeb uvedených výše ve třídě 38; (41) profesionálně neobchodní poradenské a konzultační služby týkající se služeb uvedených níže ve třídě 41, překladatelské služby, vzdělávání, zábava, informace o možnostech zábavy, informace týkající se výchovy, vzdělávání, zábavy, sportovních a kulturních událostí poskytované on-line z počítačových databází nebo z internetu, nebo poskytování jinými způsoby, služby elektronických her poskytované z počítačových databází nebo prostřednictvím internetu, tvorba televizních programů, publicistických, zpravodajských, zábavních a vzdělávacích programů, nahrávání videofilmů, televizní zábava, organizování kulturních, sportovních, vzdělávacích a zábavních akcí, divadelní představení, tvorba divadelních nebo jiných představení, pronájem a půjčování nahrávacích a promítacích zařízení, produkce filmů (ne reklamních), filmová studia, poskytování informací v oblasti kultury, sportu, zábavy a vzdělávání, výchovně zábavní klubové služby, organizování a vedení koncertů, pořádání plesů, organizování soutěží krásy, organizování sportovních soutěží, organizování vědomostních soutěží, organizování zábavních soutěží, organizování kulturních nebo vzdělávacích výstav, organizování a vedení konferencí, organizování a vedení školení, organizování živých vystoupení, plánování a organizování večírků, nahrávací studia (služby), reportéřské služby, vydávání textů (kromě reklamních), elektronická ediční činnost v malém (DTP služby), on-line poskytování elektronických publikací (bez možnosti kopírování), on line vydávání elektronických knih, novin a časopisů, on-line poskytování počítačových her (z počítačových sítí), půjčování

audiopřístrojů, organizování a vedení konferencí, seminářů a tvůrčích dílen (výuka) poskytované on-line prostřednictvím telekomunikačního spojení nebo počítačové sítě, on line poskytování digitální hudby (bez možnosti kopírování), informace o možnostech rekreace, zábavy, výchovy a vzdělávání poskytované on-line z počítačových databází nebo internetu, tvorba rozhlasových programů, fotografické reportáže, nahrávání videopásek, vydávání knih, organizování kulturně-společenských akcí a her (nikoliv pro reklamní účely), organizování vědomostních nebo zábavních soutěží prostřednictvím internetu nebo telefonů a mobilních telefonů, rozhlasová zábava, poskytování počítačových her z počítačových sítí, překladatelské služby, zábavní soutěžní hry, televizní zábava a soutěžní hry vyžadující telefonickou účast diváků, interaktivní zábavní služby s použitím mobilních telefonů, rezervace vstupenek na zábavná představení, služby agentur zprostředkávajících divadelních, koncertních a varietních umělců, programovací služby týkající se zpráv a novinek pro přenos prostřednictvím internetu, interaktivní a dálkové výukové kurzy a zasedání poskytované on-line prostřednictvím telekomunikačního spojení nebo počítačové sítě, nebo poskytované jinými způsoby, služby uměleckých galerií poskytované on-line prostřednictvím telekomunikačního spojení, služby elektronických her poskytované prostřednictvím internetu, poskytování a vedení elektronických konferencí, diskusních skupin a rozhovorů (chat rooms); (42) informační technologie, vývoj softwaru, programování a zavádění programů, vývoj počítačového hardwaru, hostování na internetových stránkách, softwarové služby, pronájem softwaru, pronájem počítačového hardwaru a počítačového zařízení, poradenské a konzultační služby a poskytování informací v oblasti informačních technologií, bezpečnost, ochrana a obnovování v oblasti informačních technologií, zhotovování kopií dat, konvertování dat, kódovací služby, inženýrské činnosti, zkušebnictví, ověřování a kontrola kvality, poskytování počítačového hardwaru a softwaru v kavárnách, barech, jídelnách, bistrech, restauracích, esprech nebo denních barech na přístup k internetu a jeho používání třetími osobami, příprava jídla a nápojů, stravovací služby, restaurační služby, poskytování konferenčních a výstavních služeb, počítačové služby, údržba, aktualizace a sestavování počítačového softwaru a programů, služby počítačového programování, příprava a poskytování informací týkajících se počítačů a vybavení počítačových sítí, služby programování poskytované on-line, pronájem počítačů, design, kreslení a psaní za provizi, vše za účelem shromažďování webových stránek na internetu, vytváření a údržba webových stránek, hostování cizích webových stránek, instalace a údržba počítačového softwaru, pronájem přístupového času k počítačovým databázím, shromažďování, vytváření a údržba registru doménových jmen, poskytování informací týkajících se služeb spadajících do této třídy a poskytování neobchodních poradenských služeb on-line z počítačových databází nebo prostřednictvím internetu, služby zajišťování bezpečnosti a ochrany informací před zneužitím a konzultační služby, předpovídání počasí; (45) ochrana osobního vlastnictví, předpovídání prostřednictvím horoskopů, bezpečnostní, záchranné, hlídací a vykonávající služby, právní služby, alternativní řešení sporů, arbitrážní služby, služby v oblasti duševního vlastnictví, informační, konzultační a poradenské služby týkající se právních záležitostí, ochrana autorských práv, ochrana duševního vlastnictví, počítačové licence, správa licencí (právní služby).

(511) 9, 16, 18, 25, 28, 35, 36, 37, 38, 41, 42, 45

(540)

4KA

(111) **360944**

(220) 07.01.2016

(320) 04.11.2015

(442) 29.03.2017

(151) 04.07.2017

(730) **SWAN Mobile, a. s.**, Borská 6, Bratislava 84104, SK

(740) A. Holas & partner Patentová a známková kancelář, Ing. Mgr. Hana Holasová, Křížová 4, Brno, 60300

(210) O-527858

(510) (9) elektrické a elektronické komunikační a telekomunikační přístroje a nástroje, komunikační a telekomunikační přístroje a nástroje, elektrické a elektronické přístroje a nástroje, všechny pro zpracování, zaznamenávání, uchovávání, přenos, vyhledávání, obnovování nebo příjem dat, přístroje a nástroje pro záznam, přenos nebo reprodukci zvuku, obrazu a kódovaných dat, televizní přístroje a nástroje, hologramy, počítače, periferní zařízení pro počítače, elektronické obvody pro přenos programovaných dat, počítačové programy, počítačový software, disky, pásky a vodiče, všechny jako magnetické nosiče dat, nenahrané a nahrané magnetické karty,

počítačový software poskytovaný z internetu, elektronické publikace (kopírovatelné) poskytované on-line z počítačových databází nebo z internetu, počítačový software a telekomunikační přístroje (včetně modemů) pro umožnění připojení k databázím a k internetu, počítačový software pro umožnění vyhledávání dat, digitální hudba (kopírovatelná) poskytovaná z počítačových databází nebo z internetu, digitální hudba (kopírovatelnými) poskytovaná z MP3 internetových webových stránek, MP3 přehrávače, satelitní vysílače a přijímače, elektrické vodiče a kabely, odporové vodiče, elektrody, paginovací, rádiové paginovací a rádiové telefonní přístroje a nástroje, mobilní telefony a telefonní sluchátka, příslušenství k telefonům a telefonním sluchátkům, adaptéry pro použití s telefony, nabíječky baterií pro použití s telefony, jednotky na upevnění na stole nebo v autě se zabudovaným reproduktorem umožňující použití telefonního sluchátka bez držení rukama (hands-free), držáky telefonních přístrojů do auta, tašky, pouzdra a obaly speciálně upravené pro držení nebo přenášení přenosných telefonů a telefonního vybavení s příslušenstvím, počítačové osobní organizéry, antény, baterie, akumulátory, mikroprocesory, klávesnice, modemy, elektronické globální zaměřovací systémy, elektronické navigační a zaměřovací přístroje a nástroje, monitorovací (jiné než in vivo monitorovací) přístroje a nástroje, rádiové přístroje a nástroje, přístroje a nástroje pro elektrické ovládní, testovací (jiné než in vivo testovací), signalizační, kontrolní a učební přístroje a nástroje, optické a elektro-optické přístroje a nástroje, videofilmy, čipové telefonní karty, exponované filmy, kreslené filmy, fotoaparáty, kamery, magnetofony, elektrické a elektronické příslušenství a periferní zařízení určené a přizpůsobené pro použití s počítači, audiovizuální přístroje a zařízení a přístroje na elektronické hry, části a fitinky všech uvedených výrobků; (16) papír, karton, lepenka, tiskoviny, periodické a neperiodické publikace, časopisy (periodika), noviny, knihy, prospekty, brožury, plakáty, fotografie (tiskoviny), pohlednice, kalendáře, katalogy, příručky, průvodci (tištěné publikace), ročenky, firemní listiny, knihařské výrobky, tištěné propagační materiály, letáky, psací potřeby, papírenské zboží, kancelářské potřeby s výjimkou nábytku; (18) deštníky a slunečníky, kufr, tašky, peněženky a výrobky kožené galanterie, kůže a imitace kůže, kožesny a usně; (25) barety, pokrývky hlavy, sportovní čepice, kšilty proti slunci, klobouky, čelenky, čepice, oděvy, obuv, trička; (28) sportovní potřeby a sportovní výstroj, hračky, hry, stavebnice a drobné hračkářské zboží, zařízení pro počítačové hry; (35) výstřižková a informační služby týkající se zpráv, novinek a aktuálního dění (monitorování zpráv), poradenské a konzultační služby v oblasti reklamy, poradenské a konzultační služby v oblasti obchodní administrativy, poradenské a konzultační služby v oblasti služeb uvedených v třídě 35 tohoto seznamu, poskytování obchodních nebo podnikatelských informací, marketing, marketingové studie, obchodní nebo podnikatelský průzkum, průzkum veřejného mínění, průzkum trhu, analýzy nákladů, hospodářské (ekonomické) prognózy, správa počítačových souborů, sbírání údajů do počítačových databází, seřazování údajů v počítačových databázích, vztahy s veřejností (public relations), organizování obchodních nebo reklamních výstav, personální poradenství, předvádění zboží pro reklamní účely a podporu prodeje, lepení plakátů, obchodní správa licencí výrobků a služeb (pro třetí osoby), prezentace výrobků v komunikačních médiích pro maloobchod, rozšiřování reklamních nebo inzertních sdělení, rozšiřování reklamních materiálů zákazníkům (letáky, prospekty, tiskoviny, vzorky), vydávání reklamních textů, aktualizování reklamních materiálů, pronájem reklamních ploch, rozhlasová reklama, reklama, on-line reklama v počítačové komunikační síti, reklama prostřednictvím mobilních telefonů, reklamní agentury, televizní reklama, reklamní služby prostřednictvím jakéhokoliv média, prostřednictvím telefonní sítě, datové sítě, informační sítě, elektronické sítě, komunikační sítě nebo počítačové sítě, poskytování informací a jiných informačních produktů obchodního nebo reklamního charakteru, poskytování multimediálních informací obchodního nebo reklamního charakteru, vyhledávání informací v počítačových souborech (pro třetí osoby), pronájem reklamních materiálů, obchodní zprostředkování služeb, zpracování textů, vyhledávání sponzorů, komerční informační kanceláře, dražby prostřednictvím internetu, administrativní zpracování a organizování zásilkových služeb, shromažďování a přepis dat, služby přijímání telefonních hovorů a vyřizování vzkazů, management dat a elektronické inventarizace, předplatné telekomunikačních služeb (pro třetí osoby), fakturace; (36) poskytování poradenských a konzultačních služeb týkajících se pojišťovnictví, finančnictví, peněžnictví, domácího a internetového bankovníctví, informací o cenných papírech a akcích, makléřství cenných papírů a obligací, poskytované on-line z počítačových databází nebo z internetu, poradenství v oblasti managementu nemovitostí, pojišťovnictví, služby v oblasti financování, služby v oblasti peněžnictví, pojišťování a financování telekomunikačních přístrojů, systémů a zařízení, poskytování

vybavení a služeb souvisejících s kreditními kartami, poskytování služeb elektronického převodu peněz a on-line transakčních služeb, finanční služby, služby v oblasti bankovníctví, služby investičního a finančního managementu, počítačem řízené finanční služby, poskytování služeb ohodnocování on-line, služby v oblasti realit, management nemovitostí a s tím související poskytování informací, poskytování finančních informací, cenové nabídky (kotace) na burzy cenných papírů, informační služby týkající se cenných papírů a akcií, makléřství v oblasti cenných papírů a obligací, pořizování a shromažďování finančních zdrojů, charitativní sbírky, organizování sbírek a organizování aktivit souvisejících se sháněním a shromažďováním finančních zdrojů, finanční sponzorování, poskytování slev, poskytování informačních služeb týkajících se pojišťovnictví, finančnictví, peněžnictví, domácího a internetového bankovníctví, informací o cenných papírech a akcích, makléřství cenných papírů a obligací, poskytované on-line z počítačových databází nebo z internetu; (37) instalace, údržba a opravy telekomunikačních přístrojů a systémů, telefonů, mobilních telefonů a telefonních sluchátek, paginovacích přístrojů, rádiových paginovacích přístrojů, rádiových telefonních přístrojů, počítačů a osobních organizérů, počítačového hardwaru, satelitních vysílačů a přijímačů, informační služby týkající se všeho uvedeného, poskytované on-line z počítačových databází nebo z internetu, nebo poskytované jinými způsoby, informační služby týkající se výstavby, údržby a opravy domácností, vše uvedené poskytované prostřednictvím telekomunikačního spojení, informační služby týkající se údržby a opravy vozidel, všechno poskytované prostřednictvím telekomunikačního spojení, informační služby týkající se opravy nebo instalace, poskytované on-line z počítačových databází nebo z internetu, profesionálně neobchodní poradenské a konzultační služby týkající se instalačních údržbových a opravářských služeb uvedených výše ve třídě 37, poskytované on-line z počítačových databází nebo z internetu, nebo poskytované jinými způsoby; (38) telekomunikační, komunikační, faxové a telefaxové služby, vysílací služby, telefonní a mobilní telefonní služby, počítačová komunikace a přístup na internet, poskytování a pronájem telekomunikačního zařízení a příslušenství služby sběru a přenosu zpráv a odkazů, služby elektronické pošty, přenos a příjem dat a informací, služby elektronického doručování zpráv a odkazů, on-line informační služby týkající se telekomunikací, služby výměny dat, telekomunikační přenos dat, satelitní komunikační služby, vysílání a přenos rozhlasových nebo televizních programů, videotextová a teletextová služby, služby elektronického systému výběru a vysílání dat televizními kabely nebo telefonními linkami, odkazové video služby, konferenční video služby, telefonní video služby, telekomunikace informací (včetně webových stránek), počítačových programů a jiných dat, poskytování uživatelského přístupu k internetu, poskytování telekomunikačního připojení k internetu nebo databázím, poskytování přístupu k MP3 webovým stránkám na internetu, poskytování přístupu k elektronické on-line síti s cílem vyhledávat a obnovovat informace, doručování digitální hudby telekomunikacemi, obsluha vyhledávačů, telekomunikační přístupové služby, přenos zpráv, odkazů a obrazů pomocí počítačů, služby tiskových kanceláří, přenos zpráv a informací o aktuálním dění, nájem, leasing nebo pronájem přístrojů, nástrojů, zařízení nebo komponentů pro použití při poskytování uvedených služeb, informační služby týkající se všeho uvedeného, rozhlasové vysílání, televizní vysílání, profesionálně neobchodní poradenské a konzultační služby týkající se komunikačních služeb uvedených výše ve třídě 38; (41) profesionálně neobchodní poradenské a konzultační služby týkající se služeb uvedených níže ve třídě 41, překladatelské služby, vzdělávání, zábava, informace o možnostech zábavy, informace týkající se výchovy, vzdělávání, zábavy, sportovních a kulturních událostí poskytované on-line z počítačových databází nebo z internetu, nebo poskytované jinými způsoby, služby elektronických her poskytované z počítačových databází nebo prostřednictvím internetu, tvorba televizních programů, publicistických, zpravodajských, zábavních a vzdělávacích programů, nahrávání videofilmů, televizní zábava, organizování kulturních, sportovních, vzdělávacích a zábavních akcí, divadelní představení, tvorba divadelních nebo jiných představení, pronájem a půjčování nahrávacích a promítacích zařízení, produkce filmů (ne reklamních), filmová studia, poskytování informací v oblasti kultury, sportu, zábavy a vzdělávání, výchovně zábavní klubové služby, organizování a vedení koncertů, pořádání plesů, organizování soutěží krásy, organizování sportovních soutěží, organizování vědomostních soutěží, organizování zábavních soutěží, organizování kulturních nebo vzdělávacích výstav, organizování a vedení konferencí, organizování a vedení školení, organizování živých vystoupení, plánování a organizování večírků, nahrávací studia (služby), reportéřské služby, vydávání textů (kromě reklamních), elektronická ediční činnost v malém (DTP služby),

on-line poskytování elektronických publikací (bez možnosti kopírování), on line vydávání elektronických knih, novin a časopisů, on-line poskytování počítačových her (z počítačových sítí), půjčování audiopřístrojů, organizování a vedení konferencí, seminářů a tvůrčích dílen (výuka) poskytované on-line prostřednictvím telekomunikačního spojení nebo počítačové sítě, on line poskytování digitální hudby (bez možnosti kopírování), informace o možnostech rekreace, zábavy, výchovy a vzdělávání poskytované on-line z počítačových databází nebo internetu, tvorba rozhlasových programů, fotografické reportáže, nahrávání videopásek, vydávání knih, organizování kulturně- společenských akcí a her (nikoliv pro reklamní účely), organizování vědomostních nebo zábavných soutěží prostřednictvím internetu nebo telefonů a mobilních telefonů, rozhlasová zábava, poskytování počítačových her z počítačových sítí, překladatelské služby, zábavné soutěžní hry, televizní zábava a soutěžní hry vyžadující telefonickou účast diváků, interaktivní zábavné služby s použitím mobilních telefonů, rezervace vstupenek na zábavná představení, služby agentur zprostředkujících divadelních, koncertních a variетních umělců, programovací služby týkající se zpráv a novinek pro přenos prostřednictvím internetu, interaktivní a dálkové výukové kurzy a zasedání poskytované on-line prostřednictvím telekomunikačního spojení nebo počítačové sítě, nebo poskytované jinými způsoby, služby uměleckých galerií poskytované on-line prostřednictvím telekomunikačního spojení, služby elektronických her poskytované prostřednictvím internetu, poskytování a vedení elektronických konferencí, diskusních skupin a rozhovorů (chat rooms); (42) informační technologie, vývoj softwaru, programování a zavádění programů, vývoj počítačového hardwaru, hostování na internetových stránkách, softwarové služby, pronájem softwaru, pronájem počítačového hardwaru a počítačového zařízení, poradenské a konzultační služby a poskytování informací v oblasti informačních technologií, bezpečnost, ochrana a obnovování v oblasti informačních technologií, zhotovování kopií dat, konvertování dat, kódovací služby, inženýrské činnosti, zkušebnictví, ověřování a kontrola kvality, poskytování počítačového hardwaru a softwaru v kavárnách, barech, jídelnách, bistroch, restauracích, espresecch nebo denních barech na přístup k internetu a jeho používání třetími osobami, příprava jídla a nápojů, stravovací služby, restaurační služby, poskytování konferenčních a výstavních služeb, počítačové služby, údržba, aktualizace a sestavování počítačového softwaru a programů, služby počítačového programování, příprava a poskytování informací týkajících se počítačů a vybavení počítačových sítí, služby programování poskytované on-line, pronájem počítačů, design, kreslení a psaní za provizi, vše za účelem shromažďování webových stránek na internetu, vytváření a údržba webových stránek, hostování cizích webových stránek, instalace a údržba počítačového softwaru, pronájem přístupového času k počítačovým databázím, shromažďování, vytváření a údržba registru doménových jmen, poskytování informací týkajících se služeb spadajících do této třídy a poskytování neobchodních poradenských služeb on-line z počítačových databází nebo prostřednictvím internetu, služby zajišťování bezpečnosti a ochrany informací před zneužitím a konzultační služby, předpovídání počasí; (45) ochrana osobního vlastnictví, předpovídání prostřednictvím horoskopů, bezpečnostní, záchranné, hlídání a vykonávající služby, právní služby, alternativní řešení sporů, arbitrážní služby, služby v oblasti duševního vlastnictví, informační, konzultační a poradenské služby týkající se právních záležitostí, ochrana autorských práv, ochrana duševního vlastnictví, počítačové licence, správa licencí (právní služby).

(511) 9, 16, 18, 25, 28, 35, 36, 37, 38, 41, 42, 45

(540)

4ka

(111) **360945**

(220) 22.01.2016

(320) 22.01.2016

(442) 29.03.2017

(151) 04.07.2017

(730) **V.J.Rott s.r.o.**, Malé náměstí 142/3, Praha 1, 11000, CZ

(740) KOREJZOVA LEGAL v.o.s., JUDr. Petra Korejzová, Korunní 810/104, Praha 10 - Vinohrady, 10100

(210) O-528243

(510) (6) kovové železářské zboží, drobné železářské zboží, železářské zboží pro stavby, kovové železářské zboží pro stavebnictví, kovové stavební a konstrukční materiály a prvky, kovové nezpracované a polozpracované materiály bez určitého účelu, kovové dveře, vrata, okna a okenní kryty, kovové konstrukce a přenosné stavební prvky, sochy a umělecké předměty z obecných kovů, kovové nádoby a kovové výrobky určené pro přepravu a

obalové materiály, části a příslušenství všech uvedených výrobků, zahrnuté v této třídě; (7) mechanicky ovládané ruční nástroje a nářadí, čerpadla, kompresory, větráky, manipulační zařízení, roboty, generátory na výrobu elektřiny, stroje a obráběcí stroje na zpracování materiálů a pro výrobu, motory, hnací stroje a genetické části strojů, dávkovací stroje, stroje a zařízení na zametání a vysávání, na čištění, mytí a praní, zařízení a stroje pro zemědělství, pro zemní práce, pro stavebnictví, pro těžbu ropy a plynu, důlní zařízení; (8) sečné, bodné a tupé zbraně, nástroje pro přípravu jídla, kuchyňské nože a přístroje, ruční nářadí a nástroje pro zpracování materiálů a pro výrobu, opravy a údržbu, zdvihací nástroje, části a příslušenství všech uvedených výrobků, zahrnuté v této třídě; (11) kouřovody a zařízení pro odvádění odpadních plynů, zařízení na opalování (solární), sanitární zařízení, zařízení pro rozvod vody a hygienická zařízení, hořáky, kotle a ohříváče vody, osvětlovací zařízení a světelné reflektory, zařízení na vaření, ohřívání, chlazení a přípravu jídel a nápojů, krby, filtry pro průmyslové účely a pro použití v domácnosti, zařízení pro průmyslové zpracování, a to čističe plynů, průmyslové pece (nikoliv pro potravinu nebo nápoje), zařízení pro chemické zpracování, průmyslová zařízení pro filtraci kapalin, zařízení pro shromažďování plynů, zařízení pro shromažďování kapalin, žlaby na zachycování nečistot v tekutém kovu, biologické reaktory pro čištění průmyslových odpadních vod, přístroje na odstranění vody z potravinářského odpadu, topné a sušicí přístroje pro osobní potřebu, vysoušecí zařízení, zařízení na chlazení a mražení, regulační a bezpečnostní zařízení pro rozvody vody a plynu, jaderná zařízení, topná, ventilační a klimatizační zařízení a čističí zařízení, zapalovací zařízení, části a příslušenství všech uvedených výrobků, zahrnuté v této třídě; (17) ohebné trubky, potrubí, hadice a příslušenství těchto výrobků, včetně ventilů, nekovové, těsnění, těsnicí materiál a materiál na výplně, izolační a bariérové výrobky a materiály, nezpracované a polozpracované materiály bez určitého účelu zahrnuté v této třídě, a to polyester, minerální vlákna, elastomery, syntetické a směšové materiály, a to uhlíková vlákna, acetat celulózy, skelná vlákna a skelná vata, lité nylon pro použití ve výrobě, chemická vlákna, kromě vláken pro textilní účely, mikroporézní syntetické fólie na výrobu ochranných oděvů, mikroporézní syntetické fólie na výrobu ochranných nepromokavých oděvů, mikroporézní syntetické fólie na použití ve výrobě, mikroporézní syntetické fólie na výrobu ochranných pracovních oděvů, mikroporézní syntetické pásy na výrobu ochranných oděvů, samomazný lité nylon pro použití ve výrobě, syntetická vlákna (k jinému než textilnímu použití), viskózní fólie kromě fólií na balení, viskózní fólie (polotovary), příze z keramických vláken (nikoliv pro textilní účely), celulóza, vlákna napuštěná syntetickými pryskyřicemi, syntetické pryskyřice jako polotovary, umělé hmoty jako polotovary, materiály učené k tlumení nárazů a obalové materiály, tlumiče vibrací, sochy a umělecká díla (a to dekorační předměty (odznaky) vyrobené ze slídy, dekorační předměty (odznaky) vyrobené z gumy, ozdobné plastové fólie jako polotovary, gumové figurky), izolační podlahové krytiny, díly a součásti k upevňování, připojování a rozpojování (nekovové), membrány a filtrační syntetické materiály jako polotovary, lepicí pásy, proužky, pásy a fólie, spojková a brzdová obložení, materiály na regeneraci a opravu pneumatik, protikorozní pásy, pěnová hmota pro aranžování květin, tavicí fólie, skleněné pásy a pásy, značkovací pásy, gumová pouzdra a vácíky, ochranné gumové prostředky, ochranné azbestové štíty, gumové pásy, gumové rukojeti a podložky, dráty na svařování z plastických hmot, gumové zátky, části a příslušenství všech uvedených výrobků, zahrnuté v této třídě; (19) nekovové stavební a konstrukční materiály a prvky, nekovové dveře, vrata, okna a okenní kryty, nekovové konstrukce a přenosné stavební prvky, nezpracované a polozpracované materiály bez určitého účelu zahrnuté v této třídě, a to smola, dehet, bitumen a asfalt, kámen, hlína a minerály, dřevo a napodobeniny dřeva, sochy a umělecké předměty zahrnuté v této třídě, části a příslušenství všech uvedených výrobků, zahrnuté v této třídě; (20) nekovové výrobky, součásti a příslušenství, a to uzavírací bóje, zámky a klíče, kování pro dveře, vrata a okna, ventily, upevňovací prvky, úchyty a svorky, klapačky, svorky, spojky a úchyty, vějíře, klopny (dvířka), kliky a konzole, závěsy (panty), ramínka na šaty, identifikační náramky, formy a tvarovače, držáky na vlnky, čepy, chrániče a podpěry, civky, výztuže, kroužky, tyče, kozy na řezání, podložky do dřezu, rozpěry, vložky pro dřezu, příslušenství pro schodiště, pružiny, patrové nástavce, dužiny sudů, kůly a bidla, přísávací podložky, závěsné kolejnice (na záclony), štítky, napínáky, příslušenství pro stany, držáky na papírové kapesníky, podnosy, sochy, figurky, umělecké předměty a ozdoby a dekorativní předměty zahrnuté v této třídě, nábytek a bytové zařízení, přístřeší a pelíšky pro zvířata, nezpracované a polozpracované materiály bez určitého účelu zahrnuté v této třídě, a to jantar, části zvířat, mořská pěna, části rostlin, nádoby a uzávěry a držáky pro ně, nekovové, žebříky a pohyblivé schody, nekovové, vývěsní tabule,

stojany a značky, nekovové, části a příslušenství všech uvedených výrobků, zahrnuté v této třídě; (21) sochy, figurky, plakety a umělecké předměty zahrnuté v této třídě, nezpracované a polozpracované sklo bez určitého účelu, zahradnické potřeby, zejména zahradní stříkačky, zahradnické rukavice, rozprašovače na zahradní hadice, rozstříkovači tyče a trysky na zahradní hadice, kartáče a materiály na výrobu kartáčů, nádobí, kuchyňské náčiní a nádoby, čisticí a úklidové potřeby, kosmetické a toaletní pomůcky a potřeby do koupelny, potřeby pro zvířata, a to akvária a terária, potřeby a zařízení na ochranu proti škůdcům a obtížnému hmyzu, koupadla pro ptáky, klece, potřeby pro krmení a napájení, kulatá akvária, potřeby pro péči o vzhled a čistotu, předměty pro hnízdění, štitky, visačky a přívěsky (známky), potřeby na odstranění odpadu, příslušenství pro oděvy a obuv, a to zouváky a lžice na boty, háčky na zapínání knoflíků, sušáky na prádlo, napínadla na oblečení, potřeby na žehlení oděvu, potřeby na čištění a leštění obuvi, napínadla a kopyta do bot, části a příslušenství všech uvedených výrobků, zahrnuté v této třídě; (35) maloobchod, velkoobchod a zprostředkování obchodu s železářským zbožím, kuchyňskými a domácími potřebami, stroji, obráběcími stroji, ručním nářadím, pomoc při řízení obchodní činnosti, propagační činnost, reklama, obchodní administrativa, kancelářské práce.

(511) 6, 7, 8, 11, 17, 19, 20, 21, 35
(540)



(111) **360946**

(220) 22.01.2016

(320) 22.01.2016

(442) 29.03.2017

(151) 04.07.2017

(730) **SWAN Mobile, a. s.**, Borská 6, Bratislava 84104, SK

(740) A. Holas & partner Patentová a známková kancelář, Ing. Mgr. Hana Holasová, Křížová 4/105, Brno, 60300

(210) O-528245

(510) (9) elektrické a elektronické komunikační a telekomunikační přístroje a nástroje, komunikační a telekomunikační přístroje a nástroje, elektrické a elektronické přístroje a nástroje, všechny pro zpracování, zaznamenávání, uchovávání, přenos, vyhledávání, obnovování nebo příjem dat, přístroje a nástroje pro záznam, přenos nebo reprodukci zvuku, obrazu a kódovaných dat, televizní přístroje a nástroje, hologramy, počítače, periferní zařízení pro počítače, elektronické obvody pro přenos programovaných dat, počítačové programy, počítačový software, disky, pásky a vodiče, všechny jako magnetické nosiče dat, nenahrané a nahrané magnetické karty, počítačový software poskytovaný z internetu, elektronické publikace (kopírovatelné) poskytované on-line z počítačových databází nebo z internetu, počítačový software a telekomunikační přístroje (včetně modemů) pro umožnění připojení k databázím a k internetu, počítačový software pro umožnění vyhledávání dat, digitální hudba (kopírovatelná) poskytovaná z počítačových databází nebo z internetu, digitální hudba (kopírovatelnými) poskytovaná z MP3 internetových webových stránek, MP3 přehrávače, satelitní vysílače a přijímače, elektrické vodiče a kabely, odporové vodiče, elektrody, paginovací, rádiové paginovací a rádiové telefonní přístroje a nástroje, telefony, mobilní telefony a telefonní sluchátka, příslušenství k telefonům a telefonním sluchátkům, adaptéry pro použití s telefony, nabíječky baterií pro použití s telefony, jednotky na upevnění na stole nebo v autě se zabudovaným reproduktorem umožňující použití telefonního sluchátka bez držení rukama (hands-free), držáky telefonních přístrojů do auta, tašky, pouzdra a obaly speciálně upravené pro držení nebo přenášení přenosných telefonů a telefonního vybavení s příslušenstvím, počítačové osobní organizéry, antény, baterie, akumulátory, mikroprocesory, klávesnice, modemy, elektronické globální zaměřovací systémy, elektronické navigační a zaměřovací přístroje a nástroje, radiové, monitorovací (jiné než in vivo monitorovací) přístroje a nástroje, radiové přístroje a nástroje, přístroje a nástroje pro elektrické ovládání,

testovací (jiné než in vivo testovací), signalizační, kontrolní a učební přístroje a nástroje, optické a elektro-optické přístroje a nástroje, videofilmy, čipové telefonní karty, exponované filmy, kreslené filmy, fotoaparáty, kamery, magnetofony, elektrické a elektronické příslušenství a periferní zařízení určené a přizpůsobené pro použití s počítači, audiovizuální přístroje a zařízení a přístroje na elektronické hry, části a fitinky všech uvedených výrobků; (16) papír, karton, lepenka, tiskoviny, periodické a neperiodické publikace, časopisy (periodika), noviny, knihy, prospekty, brožury, plakáty, fotografie (tiskoviny), pohlednice, kalendáře, katalogy, příručky, průvodci (tištěné publikace), ročenky, firemní listiny, knihařské výrobky, tištěné propagační materiály, letáky, psací potřeby, papírenské zboží, kancelářské potřeby s výjimkou nábytku; (18) deštníky a slunečníky, kufr, tašky, peněženky a výrobky kožené galanterie, kůže a imitace kůže, kožešiny a usně; (25) baret, pokrývky hlavy, sportovní čepice, kšiltky proti slunci, klobouky, čelenky, čepice, oděvy, obuv, trička; (28) sportovní potřeby a sportovní výstroj, hračky, hry, stavebnice a drobné hračkářské zboží, zařízení pro počítačové hry; (35) výstřížková a informační služby týkající se zpráv, novinek a aktuálního dění (monitorování zpráv), poradenské a konzultační služby v oblasti reklamy, poradenské a konzultační služby v oblasti obchodní administrativy, poradenské a konzultační služby v oblasti služeb uvedených v třídě 35 tohoto seznamu, poskytování obchodních nebo podnikatelských informací, marketing, marketingové studie, obchodní nebo podnikatelský průzkum, průzkum veřejného mínění, průzkum trhu, analýzy nákladů, hospodářské (ekonomické) prognózy, správa počítačových souborů, sbírání údajů do počítačových databází, seřazování údajů v počítačových databázích, vztah s veřejností (public relations), organizování obchodních nebo reklamních výstav, personální poradenství, předvádění zboží pro reklamní účely a podporu prodeje, lepení plakátů, obchodní správa licencí výrobků a služeb (pro třetí osoby), prezentace výrobků v komunikačních médiích pro maloobchod, rozšiřování reklamních nebo inzertních sdělení, rozšiřování reklamních materiálů zákazníkům (letáky, prospekty, tiskoviny, vzorky), vydávání reklamních textů, aktualizování reklamních materiálů, pronájem reklamních ploch, rozhlasová reklama, reklama, on-line reklama v počítačové komunikační síti, reklama prostřednictvím mobilních telefonů, reklamní agentury, televizní reklama, reklamní služby prostřednictvím jakéhokoliv média, prostřednictvím telefonní sítě, datové sítě, informační sítě, elektronické sítě, komunikační sítě nebo počítačové sítě, poskytování informací a jiných informačních produktů obchodního nebo reklamního charakteru, poskytování multimediálních informací obchodního nebo reklamního charakteru, vyhledávání informací v počítačových souborech (pro třetí osoby), pronájem reklamních materiálů, obchodní zprostředkování služeb, zpracování textů, vyhledávání sponzorů, komerční informační kanceláře, dražby prostřednictvím internetu, administrativní zpracování a organizování zásilkových služeb, shromažďování a přepis dat, služby přijímání telefonních hovorů a vyřizování vzkazů, management dat a elektronické inventarizace, předplatné telekomunikačních služeb (pro třetí osoby), fakturace; (36) poskytování poradenských a konzultačních služeb týkajících se pojišťovnictví, finančnictví, peněžnictví, domácího a internetového bankovníctví, informací o cenných papírech a akcích, makléřství cenných papírů a obligací, poskytování on-line z počítačových databází nebo z internetu, poradenství v oblasti managementu nemovitostí, pojišťovnictví, služby v oblasti financování, služby v oblasti peněžnictví, pojišťování a financování telekomunikačních přístrojů, systémů a zařízení, poskytování vybavení a služeb souvisejících s kreditními kartami, poskytování služeb elektronického převodu peněz a on-line transakčních služeb, finanční služby, služby v oblasti bankovníctví, služby investičního a finančního managementu, počítačem řízené finanční služby, poskytování služeb ohodnocování on-line, služby v oblasti realit, management nemovitostí a s tím související poskytování informací, poskytování finančních informací, cenové nabídky (kotace) na burzy cenných papírů, informační služby týkající se cenných papírů a akcií, makléřství v oblasti cenných papírů a obligací, pořizování a shromažďování finančních zdrojů, charitativní sbírky, organizování sbírek a organizování aktivit souvisejících se sháněním a shromažďováním finančních zdrojů, finanční sponzorování, poskytování slev, poskytování informačních služeb týkajících se pojišťovnictví, finančnictví, peněžnictví, domácího a internetového bankovníctví, informací o cenných papírech a akcích, makléřství cenných papírů a obligací, poskytování on-line z počítačových databází nebo z internetu; (37) instalace, údržba a opravy telekomunikačních přístrojů a systémů, telefonů, mobilních telefonů a telefonních sluchátek, paginovacích přístrojů, rádiových paginovacích přístrojů, rádiových telefonních přístrojů, počítačů a osobních organizérů, počítačového hardwaru, satelitních vysílačů a přijímačů, informační služby týkající se všeho uvedeného, poskytované on-line z počítačových databází nebo z

internetu, nebo poskytované jinými způsoby, informační služby týkající se výstavby, údržby a opravy domácností, vše uvedené poskytované prostřednictvím telekomunikačního spojení, informační služby týkající se údržby a opravy vozidel, všechno poskytované prostřednictvím telekomunikačního spojení, informační služby týkající se opravy nebo instalace, poskytované on-line z počítačových databází nebo z internetu, profesionálně neobchodní poradenské a konzultační služby týkající se instalačních údržbových a opravářských služeb uvedených výše ve třídě 37, poskytované on-line z počítačových databází nebo z internetu, nebo poskytované jinými způsoby; (38) telekomunikační, komunikační, faxové a telefaxové služby, vysílací služby, telefonní a mobilní telefonní služby, počítačová komunikace a přístup na internet, poskytování a pronájem telekomunikačního zařízení a příslušenství služby sběru a přenosu zpráv a odkazů, služby elektronické pošty, přenos a příjem dat a informací, služby elektronického doručování zpráv a odkazů, on-line informační služby týkající se telekomunikací, služby výměny dat, telekomunikační přenos dat, satelitní komunikační služby, vysílání a přenos rozhlasových nebo televizních programů, videotextové a teletextové služby, služby elektronického systému výběru a vysílání dat televizními kabely nebo telefonními linkami, odkazové video služby, konferenční video služby, telefonní video služby, telekomunikace informací (včetně webových stránek), počítačových programů a jiných dat, poskytování uživatelského přístupu k internetu, poskytování telekomunikačních připojení k internetu nebo databázím, poskytování přístupu k internetovým stránkám s digitální hudbou, poskytování přístupu k MP3 webovým stránkám na internetu, poskytování přístupu k elektronické on-line síti s cílem vyhledávat a obnovovat informace, doručování digitální hudby telekomunikacemi, obsluha vyhledávačů, telekomunikační přístupové služby, přenos zpráv, odkazů a obrazů pomocí počítačů, služby tiskových kanceláří, přenos zpráv a informací o aktuálním dění, nájem, leasing nebo pronájem přístrojů, nástrojů, zařízení nebo komponentů pro použití při poskytování uvedených služeb, informační služby týkající se všeho uvedeného, rozhlasové vysílání, televizní vysílání, profesionálně neobchodní poradenské a konzultační služby týkající se komunikačních služeb uvedených výše ve třídě 38; (41) profesionálně neobchodní poradenské a konzultační služby týkající se služeb uvedených níže ve třídě 41, překladatelské služby, vzdělávání, zábava, informace o možnostech zábavy, informace týkající se výchovy, vzdělávání, zábavy, sportovních a kulturních událostí poskytované on-line z počítačových databází nebo z internetu, nebo poskytované jinými způsoby, služby elektronických her poskytované z počítačových databází nebo prostřednictvím internetu, tvorba televizních programů, publicistických, zpravodajských, zábavních a vzdělávacích programů, nahrávání videofilmů, televizní zábava, organizování kulturních, sportovních, vzdělávacích a zábavních akcí, divadelní představení, tvorba divadelních nebo jiných představení, pronájem a půjčování nahrávacích a promítacích zařízení, produkce filmů (ne reklamních), filmová studia, poskytování informací v oblasti kultury, sportu, zábavy a vzdělávání, výchovně zábavně klubové služby, organizování a vedení koncertů, pořádání plesů, organizování soutěží krásy, organizování sportovních soutěží, organizování vědomostních soutěží, organizování zábavních soutěží, organizování kulturních nebo vzdělávacích výstav, organizování a vedení konferencí, organizování a vedení školení, organizování živých vystoupení, plánování a organizování večírků, nahrávací studia (služby), reportérské služby, vydávání textů (kromě reklamních), elektronická ediční činnost v malém (DTP služby), on-line poskytování elektronických publikací (bez možnosti kopírování), on line vydávání elektronických knih, novin a časopisů, on-line poskytování počítačových her (z počítačových sítí), půjčování audiopřístrojů, organizování a vedení konferencí, seminářů a tvůrčích dílen (výuka) poskytované on-line prostřednictvím telekomunikačního spojení nebo počítačové sítě, on line poskytování digitální hudby (bez možnosti kopírování), informace o možnostech rekreace, zábavy, výchovy a vzdělávání poskytované on-line z počítačových databází nebo internetu, tvorba rozhlasových programů, fotografické reportáže, nahrávání videopásek, vydávání knih, organizování kulturně- společenských akcí a her (nikoliv pro reklamní účely), organizování vědomostních nebo zábavních soutěží prostřednictvím internetu nebo telefonů a mobilních telefonů, rozhlasová zábava, poskytování počítačových her z počítačových sítí, překladatelské služby, zábavně soutěžní hry, televizní zábava a soutěžní hry vyžadující telefonickou účast diváků, interaktivní zábavné služby s použitím mobilních telefonů, rezervace vstupenek na zábavná představení, služby agentur zprostředkujících divadelních, koncertních a varietních umělců, programovací služby týkající se zpráv a noviněk pro přenos prostřednictvím internetu, interaktivní a dálkové výukové kurzy a zasedání poskytované on-line prostřednictvím telekomunikačního spojení nebo počítačové sítě, nebo poskytované jinými

způsoby, služby uměleckých galerií poskytované on-line prostřednictvím telekomunikačního spojení, služby elektronických her poskytované prostřednictvím internetu, poskytování a vedení elektronických konferencí, diskusních skupin a rozhovorů (chat rooms); (42) informační technologie, vývoj softwaru, programování a zavádění programů, vývoj počítačového hardwaru, hostování na internetových stránkách, softwarové služby, pronájem softwaru, pronájem počítačového hardwaru a počítačového zařízení, poradenské a konzultační služby a poskytování informací v oblasti informačních technologií, bezpečnost, ochrana a obnovování v oblasti informačních technologií, zhotovování kopií dat, konvertování dat, kódovací služby, inženýrské činnosti, zkušebnictví, ověřování a kontrola kvality, poskytování počítačového hardwaru a softwaru v kavárnách, barech, jídelnách, bistrech, restauracích, espresecch nebo denních barech na přístup k internetu a jeho používání třetími osobami, příprava jídla a nápojů, stravovací služby, restaurační služby, poskytování konferenčních a výstavních služeb, počítačové služby, údržba, aktualizace a sestavování počítačového softwaru a programů, služby počítačového programování, příprava a poskytování informací týkajících se počítačů a vybavení počítačových sítí, služby programování poskytované on-line, pronájem počítačů, design, kreslení a psaní za provizi, vše za účelem shromažďování webových stránek na internetu, vytváření a údržba webových stránek, hostování cizích webových stránek, instalace a údržba počítačového softwaru, pronájem přístupového času k počítačovým databázím, shromažďování, vytváření a údržba registru doménových jmen, poskytování informací týkajících se služeb spadajících do této třídy a poskytování neobchodních poradenských služeb on-line z počítačových databází nebo prostřednictvím internetu, služby zajišťování bezpečnosti a ochrany informací před zneužitím a konzultační služby, předpovídání počasí; (45) ochrana osobního vlastnictví, předpovídání prostřednictvím horoskopů, bezpečnostní, záchranné, hlídací a vykonávací služby, právní služby, alternativní řešení sporů, arbitrážní služby, služby v oblasti duševního vlastnictví, informační, konzultační a poradenské služby týkající se právních záležitostí, ochrana autorských práv, ochrana duševního vlastnictví, počítačové licence, správa licencí (právní služby).

(511) 9, 16, 18, 25, 28, 35, 36, 37, 38, 41, 42, 45
(540)



- (111) **360947**
(220) 22.01.2016
(320) 22.01.2016
(442) 29.03.2017
(151) 04.07.2017
(730) **SWAN Mobile, a. s.**, Borská 6, Bratislava 84104, SK
(740) A. Holas & partner Patentová a známková kancelář, Ing. Mgr. Hana Holasová, Křížová 4/105, Brno, 60300
(210) O-528246
(510) (9) elektrické a elektronické komunikační a telekomunikační přístroje a nástroje, komunikační a telekomunikační přístroje a nástroje, elektrické a elektronické přístroje a nástroje, všechny pro zpracování, zaznamenávání, uchovávání, přenos, vyhledávání, obnovování nebo příjem dat, přístroje a nástroje pro záznam, přenos nebo reprodukci zvuku, obrazu a kódovaných dat, televizní přístroje a nástroje, hologramy, počítače, periferní zařízení pro počítače, elektronické obvody pro přenos programovaných dat, počítačové programy, počítačový software, disky, pásky a vodiče, všechny jako magnetické nosiče dat, nenahrané a nahrané magnetické karty, počítačový software poskytovaný z internetu, elektronické publikace (kopírovatelné) poskytované on-line z počítačových databází nebo z internetu, počítačový software a telekomunikační přístroje (včetně modemů) pro umožnění připojení k databázím a k internetu, počítačový software pro umožnění vyhledávání dat, digitální hudba (kopírovatelná) poskytovaná z počítačových databází nebo z internetu, digitální hudba

(kopírovatelnými) poskytovaná z MP3 internetových webových stránek, MP3 přehrávače, satelitní vysílače a přijímače, elektrické vodiče a kabely, odporové vodiče, elektrody, paginovací, rádiové paginovací a rádiové telefonní přístroje a nástroje, telefony, mobilní telefony a telefonní sluchátka, příslušenství k telefonům a telefonním sluchátkům, adaptéry pro použití s telefony, nabíječky baterií pro použití s telefony, jednotky na upevnění na stole nebo v autě se zabudovaným reproduktorem umožňující použití telefonního sluchátka bez držení rukama (hands-free), držáky telefonních přístrojů do auta, tašky, pouzdra a obaly speciálně upravené pro držení nebo přenášení přenosných telefonů a telefonního vybavení s příslušenstvím, počítačové osobní organizéry, antény, baterie, akumulátory, mikroprocesory, klávesnice, modemy, elektronické globální zaměřovací systémy, elektronické navigační a zaměřovací přístroje a nástroje, monitorovací (jiné než in vivo monitorovací) přístroje a nástroje, rádiové přístroje a nástroje, přístroje a nástroje pro elektrické ovládání, testovací (jiné než in vivo testovací), signalizační, kontrolní a učební přístroje a nástroje, optické a elektro-optické přístroje a nástroje, videofilm, čipové telefonní karty, exponované filmy, kreslené filmy, fotoaparáty, kamery, magnetofony, elektrické a elektronické příslušenství a periferní zařízení určené a přizpůsobené pro použití s počítači, audiovizuální přístroje a zařízení a přístroje na elektronické hry, části a fitinky všech uvedených výrobků; (16) papír, karton, lepenka, tiskoviny, periodické a neperiodické publikace, časopisy (periodika), noviny, knihy, prospekty, brožury, plakáty, fotografie (tiskoviny), pohlednice, kalendáře, katalogy, příručky, průvodci (tištěné publikace), ročenky, firemní listiny, knihařské výrobky, tištěné propagační materiály, letáky, psací potřeby, papírenské zboží, kancelářské potřeby s výjimkou nábytku; (18) deštníky a slunečníky, kufr, tašky, peněženky a výrobky kožené galanterie, kůže a imitace kůže, kožešiny a usně; (25) baret, pokrývky hlavy, sportovní čepice, šilty proti slunci, klobouky, čelenky, čepice, oděvy, obuv, trička; (28) sportovní potřeby a sportovní výstroj, hračky, hry, stavebnice a drobné hračkářské zboží, zařízení pro počítačové hry; (35) výstřižková a informační služby týkající se zpráv, novinek a aktuálního dění (monitorování zpráv), poradenské a konzultační služby v oblasti reklamy, poradenské a konzultační služby v oblasti obchodní administrativy, poradenské a konzultační služby v oblasti služeb uvedených v třídě 35 tohoto seznamu, poskytování obchodních nebo podnikatelských informací, marketing, marketingové studie, obchodní nebo podnikatelský průzkum, průzkum veřejného mínění, průzkum trhu, analýzy nákladů, hospodářské (ekonomické) prognózy, správa počítačových souborů, sbírání údajů do počítačových databází, seřazování údajů v počítačových databázích, vztahy s veřejností (public relations), organizování obchodních nebo reklamních výstav, personální poradenství, předvádění zboží pro reklamní účely a podporu prodeje, lepení plakátů, obchodní správa licencí výrobků a služeb (pro třetí osoby), prezentace výrobků v komunikačních médiích pro maloobchod, rozšiřování reklamních nebo inzertních sdělení, rozšiřování reklamních materiálů zákazníkům (letáky, prospekty, tiskoviny, vzorky), vydávání reklamních textů, aktualizování reklamních materiálů, pronájem reklamních ploch, rozhlasová reklama, reklama, on-line reklama v počítačové komunikační síti, reklama prostřednictvím mobilních telefonů, reklamní agentura, televizní reklama, reklamní služby prostřednictvím jakéhokoliv média, prostřednictvím telefonní sítě, datové sítě, informační sítě, elektronické sítě, komunikační sítě nebo počítačové sítě, poskytování informací a jiných informačních produktů obchodního nebo reklamního charakteru, poskytování multimediálních informací obchodního nebo reklamního charakteru, vyhledávání informací v počítačových souborech (pro třetí osoby), pronájem reklamních materiálů, obchodní zprostředkování služeb, zpracování textů, vyhledávání sponzorů, komerční informační kanceláře, dražby prostřednictvím internetu, administrativní zpracování a organizování zásilkových služeb, shromažďování a přepis dat, služby přijímání telefonních hovorů a vyřizování vzkazů, management dat a elektronické inventarizace, předplatné telekomunikačních služeb (pro třetí osoby), fakturace; (36) poskytování poradenských a konzultačních služeb týkajících se pojišťovnictví, finančnictví, peněžnictví, domácího a internetového bankovníctví, informací o cenných papírech a akcích, makléřství cenných papírů a obligací, poskytované on-line z počítačových databází nebo z internetu, poradenství v oblasti managementu nemovitostí, pojišťovnictví, služby v oblasti financování, služby v oblasti peněžnictví, pojišťování a financování telekomunikačních přístrojů, systémů a zařízení, poskytování vybavení a služeb souvisejících s kreditními kartami, poskytování služeb elektronického převodu peněz a on-line transakčních služeb, finanční služby, služby v oblasti bankovníctví, služby investičního a finančního managementu, počítačem řízené finanční služby, poskytování služeb ohodnocování on-line, služby v oblasti realit, management nemovitostí a s tím související poskytování informací, poskytování finančních informací,

cenové nabídky (kotace) na burzy cenných papírů, informační služby týkající se cenných papírů a akcií, makléřství v oblasti cenných papírů a obligací, pořizování a shromažďování finančních zdrojů, charitativní sbírky, organizování sbírek a organizování aktivit souvisejících se sháněním a shromažďováním finančních zdrojů, finanční sponzorování, poskytování slev, poskytování informačních služeb týkajících se pojišťovnictví, finančnictví, peněžnictví, domácího a internetového bankovníctví, informací o cenných papírech a akcích, makléřství cenných papírů a obligací, poskytované on-line z počítačových databází nebo z internetu; (37) instalace, údržba a opravy telekomunikačních přístrojů a systémů, telefonů, mobilních telefonů a telefonních sluchátek, paginovacích přístrojů, rádiových paginovacích přístrojů, rádiových telefonních přístrojů, počítačů a osobních organizérů, počítačového hardwaru, satelitních vysílačů a přijímačů, informační služby týkající se všeho uvedeného, poskytované on-line z počítačových databází nebo z internetu, nebo poskytované jinými způsoby, informační služby týkající se výstavby, údržby a opravy domácností, vše uvedené poskytované prostřednictvím telekomunikačního spojení, informační služby týkající se údržby a opravy vozidel, všechno poskytované prostřednictvím telekomunikačního spojení, informační služby týkající se opravy nebo instalace, poskytované on-line z počítačových databází nebo z internetu, profesionálně neobchodní poradenské a konzultační služby týkající se instalačních údržbových a opravářských služeb uvedených výše ve třídě 37, poskytované on-line z počítačových databází nebo z internetu, nebo poskytované jinými způsoby; (38) telekomunikační, komunikační, faxové a telefaxové služby, vysílací služby, telefonní a mobilní telefonní služby, počítačová komunikace a přístup na internet, poskytování a pronájem telekomunikačního zařízení a příslušenství služby sběru a přenosu zpráv a odkazů, služby elektronické pošty, přenos a příjem dat a informací, služby elektronického doručování zpráv a odkazů, on-line informační služby týkající se telekomunikací, služby výměny dat, telekomunikační přenos dat, satelitní komunikační služby, vysílání a přenos rozhlasových nebo televizních programů, videotextová a teletextové služby, služby elektronického systému výběru a vysílání dat televizními kabely nebo telefonními linkami, odkazové video služby, konferenční video služby, telefonní video služby, telekomunikační informací (včetně webových stránek), počítačových programů a jiných dat, poskytování uživatelského přístupu k internetu, poskytování telekomunikačních připojení k internetu nebo databázím, poskytování přístupu k internetovým stránkám s digitální hudbou, poskytování přístupu k MP3 webovým stránkám na internetu, poskytování přístupu k elektronické on-line síti s cílem vyhledávat a obnovovat informace, doručování digitální hudby telekomunikacemi, obsluha vyhledávačů, telekomunikační přístupové služby, přenos zpráv, odkazů a obrazů pomocí počítačů, služby tiskových kanceláří, přenos zpráv a informací o aktuálním dění, nájem, leasing nebo pronájem přístrojů, nástrojů, zařízení nebo komponentů pro použití při poskytování uvedených služeb, informační služby týkající se všeho uvedeného, rozhlasové vysílání, televizní vysílání, profesionálně neobchodní poradenské a konzultační služby týkající se komunikačních služeb uvedených výše ve třídě 38; (41) profesionálně neobchodní poradenské a konzultační služby týkající se služeb uvedených níže ve třídě 41, překladatelské služby, vzdělávání, zábava, informace o možnostech zábavy, informace týkající se výchovy, vzdělávání, zábavy, sportovních a kulturních událostí poskytované on-line z počítačových databází nebo z internetu, nebo poskytované jinými způsoby, služby elektronických her poskytované z počítačových databází nebo prostřednictvím internetu, tvorba televizních programů, publicistických, zpravodajských, zábavních a vzdělávacích programů, nahrávání videofilmů, televizní zábava, organizování kulturních, sportovních, vzdělávacích a zábavních akcí, divadelní představení, tvorba divadelních nebo jiných představení, pronájem a půjčování nahrávacích a promítacích zařízení, produkce filmů (ne reklamních), filmová studia, poskytování informací v oblasti kultury, sportu, zábavy a vzdělávání, výchovně zábavné klubové služby, organizování a vedení koncertů, pořádání plesů, organizování soutěží krásy, organizování sportovních soutěží, organizování vědomostních soutěží, organizování zábavních soutěží, organizování kulturních nebo vzdělávacích výstav, organizování a vedení konferencí, organizování a vedení školení, organizování živých vystoupení, plánování a organizování večírků, nahrávací studia (služby), reportéřské služby, vydávání textů (kromě reklamních), elektronická ediční činnost v malém (DTP služby), on-line poskytování elektronických publikací (bez možnosti kopírování), on line vydávání elektronických knih, novin a časopisů, on-line poskytování počítačových her (z počítačových sítí), půjčování audiopřístrojů, organizování a vedení konferencí, seminářů a tvůrčích dílen (výuka) poskytované on-line prostřednictvím telekomunikačního spojení nebo počítačové sítě, on line poskytování digitální hudby (bez

možnosti kopírování), informace o možnostech rekreace, zábavy, výchovy a vzdělávání poskytované on-line z počítačových databází nebo internetu, tvorba rozhlasových programů, fotografické reportáže, nahrávání videopásek, vydávání knih, organizování kulturně- společenských akcí a her (nikoliv pro reklamní účely), organizování vědomostních nebo zábavných soutěží prostřednictvím internetu nebo telefonů a mobilních telefonů, rozhlasová zábava, poskytování počítačových her z počítačových sítí, překladatelské služby, zábavné soutěžní hry, televizní zábava a soutěžní hry vyžadující telefonickou účast diváků, interaktivní zábavné služby s použitím mobilních telefonů, rezervace vstupenek na zábavná představení, služby agentur zprostředkávajících divadelních, koncertních a varietních umělců, programovací služby týkající se zpráv a novinek pro přenos prostřednictvím internetu, interaktivní a dálkové výukové kurzy a zasedání poskytované on-line prostřednictvím telekomunikačního spojení nebo počítačové sítě, nebo poskytované jinými způsoby, služby uměleckých galerií poskytované on-line prostřednictvím telekomunikačního spojení, služby elektronických her poskytované prostřednictvím internetu, poskytování a vedení elektronických konferencí, diskusních skupin a rozhovorů (chat rooms); (42) informační technologie, vývoj softwaru, programování a zavádění programů, vývoj počítačového hardwaru, hostování na internetových stránkách, softwarové služby, pronájem softwaru, pronájem počítačového hardwaru a počítačového zařízení, poradenské a konzultační služby a poskytování informací v oblasti informačních technologií, bezpečnost, ochrana a obnovování v oblasti informačních technologií, zhotovování kopií dat, konvertování dat, kódovací služby, inženýrské činnosti, zkušebnictví, ověřování a kontrola kvality, poskytování počítačového hardwaru a softwaru v kavárnách, barech, jídelnách, bistrech, restauracích, espresech nebo denních barech na přístup k internetu a jeho používání třetími osobami, příprava jídla a nápojů, stravovací služby, restaurační služby, poskytování konferenčních a výstavních služeb, počítačové služby, údržba, aktualizace a sestavování počítačového softwaru a programů, služby počítačového programování, příprava a poskytování informací týkajících se počítačů a vybavení počítačových sítí, služby programování poskytované on-line, pronájem počítačů, design, kreslení a psaní za provizi, vše za účelem shromažďování webových stránek na internetu, vytváření a údržba webových stránek, hostování cizích webových stránek, instalace a údržba počítačového softwaru, pronájem přístupového času k počítačovým databázím, shromažďování, vytváření a údržba registru doménových jmen, poskytování informací týkajících se služeb spadajících do této třídy a poskytování neobchodních poradenských služeb on-line z počítačových databází nebo prostřednictvím internetu, služby zajišťování bezpečnosti a ochrany informací před zneužitím a konzultační služby, předpovídání počasí; (45) ochrana osobního vlastnictví, předpovídání prostřednictvím horoskopů, bezpečnostní, záchranné, hlídací a vykonávající služby, právní služby, alternativní řešení sporů, arbitrážní služby, služby v oblasti duševního vlastnictví, informační, konzultační a poradenské služby týkající se právních záležitostí, ochrana autorských práv, ochrana duševního vlastnictví, počítačové licence, správa licencí (právní služby).

(511) 9, 16, 18, 25, 28, 35, 36, 37, 38, 41, 42, 45
(540)



(111) **360948**
(220) 18.02.2016
(320) 18.02.2016
(442) 29.03.2017
(151) 04.07.2017
(730) **CUBE production s.r.o.**, Nuselská 212/46, Praha 4 Nusle, 14000, CZ
(740) **PELIKAN KROFTA KOHOUTEK** advokátní kancelář s.r.o., Mgr. David Krofta, Újezd 450/40, Praha 1, 11801
(210) O-528919

(510) (9) brýle, přilby pro motocyklisty, helmy pro motocyklisty, ochranné oděvy pro motocyklisty; (11) světla motocyklů; (12) motocykly, mopedy, kola motocyklů, sedla motocyklů, motocykly na motokros, motory motocyklů, motocyklová řídítka, motocyklové stojany, motocyklové rámy, pedály pro motocykly, pneumatiky a duše pro motocykly, rámy jízdních kol.
(511) 9, 11, 12
(540)

Ferac

(111) **360949**
(220) 15.03.2016
(320) 15.03.2016
(442) 29.03.2017
(151) 04.07.2017
(730) **ELEKTA FILM s.r.o.**, Národní 60/28, Praha 1 - Nové Město, 11000, CZ
(740) Advokátní kancelář Brychová, Brych, JUDr. Dagmar Brychová, Národní 28, Praha 1, 11000
(210) O-529669
(591) Barevná
(510) (9) nahrané i nenahrané nosiče zvukově obrazových a zvukových záznamů všeho druhu; (35) reklamní, inzertní a propagační činnost; (41) výroba a šíření zvukových a zvukově obrazových záznamů, vydavatelská a nakladatelská činnost, agenturní činnost a zprostředkování služeb v oblasti kultury, výchovy, vzdělávání a sportu, a to vše v rámci třídy 41, pořádání společenských, sportovních a kulturních akcí
(511) 9, 35, 41
(540)



(111) **360950**
(220) 03.06.2016
(320) 03.06.2016
(442) 29.03.2017
(151) 04.07.2017
(730) **ČSOB Pojišťovna, a. s., člen holdingu ČSOB**, Masarykovo náměstí 1458, Pardubice I, Zelené Předměstí, 53002, CZ
(740) **MIRA** Patentová a známková kancelář, Blanka Fišerová, V Kapslovně 11, Praha 3, 13000
(210) O-531663
(510) (9) multifunkční magnetické a čipové karty včetně karet bezkontaktních pro oblast pojišťovnic, leasingových, peněžních a finančních služeb i pro obchodní síť, elektronické peněženky, magnetické karty a karty s pamětí nebo s mikroprocesorem, platební karty, veškerá paměťová média spadající do této třídy, sloužící k šíření edice uživatelských i odborných informací, počítačové programy, nosiče digitálních podpisů k identifikaci odesílatele, elektronické reklamní, inzertní, propagační, uživatelské a instruktážní materiály i tiskoviny zařazené v této třídě, tiskoviny všeho druhu a ostatní polygrafické výrobky v elektronické podobě a na nosičích; (16) cenné papíry (tiskoviny), papír a papírové výrobky spadající do této třídy, tiskoviny a veškeré polygrafické výrobky, billboardy (z papíru),

veškeré propagační, reklamní, inzertní, informační a instruktážní materiály spadající do této třídy, gratulace, upomínkové předměty nezařazené do jiných tříd, obaly a výrobky z plastů spadající do této třídy, všechny výše uvedené výrobky užívané v oblasti pojišťovnictví, zábranných, zajišťovacích a finančních služeb; (35) televizní a rozhlasová reklama, merchandising, činnost organizačně-ekonomických poradců, profesionální obchodní průzkum týkající se hodnocení dynamiky a platební schopnosti podnikatelských subjektů, administrativní služby, automatizované zpracování dat a komerčních informací, marketing, propagační, reklamní a inzertní služby prostřednictvím jakéhokoliv média - prostřednictvím telefonní, datové nebo informační sítě a jejich distribuce, venkovní reklama, služby komerční informační kanceláře a obchodní informační servis, spadající do této třídy, reklamní prezentace na výstavách a veletrzích, zprostředkovatelské služby v oblasti vydávání reklamních, inzertních a propagačních tiskovin a zajištění jejich distribuce; (36) veškeré pojišťovací, zajišťovací a zábranné služby spolu se službami s nimi souvisejícími v rámci této třídy, finanční služby spolu s poskytnutím nadstandardních produktů v oblasti pojištění, peněžní služby poskytované elektronicky a prostřednictvím telefonu, pojištění zejména v oblasti životního a úrazového pojištění, pojištění škod na dopravních prostředcích, pojištění přepravovaných věcí, zavazadel a jiného majetku, pojištění škod na majetku způsobené požárem, výbuchem, všemi přírodními živly, pádem letadla i jinými způsoby, pojištění odpovědnosti za škodu vyplývající z vlastnictví nebo užití pozemního motorového dopravního prostředku včetně odpovědnosti dopravce, všeobecné pojištění za škodu i odpovědnosti za škody na životním prostředí a/nebo pojištění finančních ztrát, pojištění v oblasti finančních služeb osobám v nouzi během cestování nebo pobytu mimo místa trvalého bydliště, peněžní služby, přijímání finančních prostředků a jejich správa, finanční odhady a oceňování movitého i nemovitého majetku, vydávání platebních karet, poskytování finančních služeb kartami kreditními, magnetickými, čipovými, multifunkčními, elektronickými peněženkami nebo jinými kartami s inteligencí, finanční sponzorování, investování do cenných papírů, hypoteční financování a leasing, služby v oblasti finančních instrumentů spadající do této třídy, finanční analýzy, manažerské služby a makléřské služby v oblasti peněžnictví, pojištění a zajištění majetku, zprostředkovatelské služby v oblasti stavebního spojení, poskytování služeb v oblasti peněžnictví a pojištění na výstavách a veletrzích, pronájem bytových a nebytových prostor související s pojišťovací činností, funkce správce majetkových účastí v dceřiných i jiných společnostech, šetření pojistných událostí a likvidátorské služby, služby osobních finančních a pojišťovacích poradců, služby v oblasti podpory a rozvoje pojišťovnictví spadající do této třídy, konzultační služby včetně poskytovaných nepřetržitě on-line v oblasti financí, pojištění, stavebního spojení a úvěrování, poskytování služeb v oblasti pojištění a služeb s nimi souvisejícími v rámci této třídy prostřednictvím elektronických médií; (38) služby přenosu, šíření a výměny informací prostřednictvím globálních telekomunikačních sítí a Internetu, služby šíření a výměny informací prostřednictvím počítačové sítě, služby počítačové komunikace, poskytování komunikačních služeb prostřednictvím elektronických médií a webových stránek, šíření obchodních nabídek prostřednictvím televizního a rozhlasového vysílání; (41) výchova a vzdělávání v celé oblasti pojištění, v zábranných, zajišťovacích a finančních službách, vydavatelská a nakladatelská činnost, elektronická ediční činnost a publikování (DTP); (42) služby v oblasti kódování a dekódování zabezpečovacích systémů (tvorba software), počítačové programování, služby v oblasti vývoje a výzkumu nových finančních a pojišťovacích instrumentů (software).

(511) 9, 16, 35, 36, 38, 41, 42

(540) **ČSOB Poštovní pojištění Poštovní spořitelny**

(111) **360951**

(220) 03.06.2016

(320) 03.06.2016

(442) 29.03.2017

(151) 04.07.2017

(730) **ČSOB Pojišťovna, a. s., člen holdingu ČSOB**, Masarykovo náměstí 1458, Pardubice I, Zelené Předměstí, 53002, CZ

(740) MIRA Patentová a známková kancelář, Blanka Fišerová, V Kapslovně 11, Praha 3, 13000

(210) O-531664

(510) (9) multifunkční magnetické a čipové karty včetně karet bezkontaktních pro oblast pojišťovacích, leasingových, peněžních a finančních služeb i

pro obchodní síť, elektronické peněžky, magnetické karty a karty s pamětí nebo s mikroprocesorem, platební karty, veškerá paměťová média spadající do této třídy, sloužící k šíření edice uživatelských i odborných informací, počítačové programy, nosiče digitálních podpisů k identifikaci odesílatele, elektronické reklamní, inzertní, propagační, uživatelské a instruktážní materiály i tiskoviny zařazené v této třídě, tiskoviny všeho druhu a ostatní polygrafické výrobky v elektronické podobě a na nosičích; (16) cenné papíry (tiskoviny), papír a papírnické výrobky spadající do této třídy, tiskoviny a veškeré polygrafické výrobky, billboardy (z papíru), veškeré propagační, reklamní, inzertní, informační a instruktážní materiály spadající do této třídy, gratulace, upomínkové předměty nezařazené do jiných tříd, obaly a výrobky z plastů spadající do této třídy, všechny výše uvedené výrobky užívané v oblasti pojišťovnictví, zábranných, zajišťovacích a finančních služeb; (35) televizní a rozhlasová reklama, merchandising, činnost organizačně-ekonomických poradců, profesionální obchodní průzkum týkající se hodnocení dynamiky a platební schopnosti podnikatelských subjektů, administrativní služby, automatizované zpracování dat a komerčních informací, marketing, propagační, reklamní a inzertní služby prostřednictvím jakéhokoliv média - prostřednictvím telefonní, datové nebo informační sítě a jejich distribuce, venkovní reklama, služby komerční informační kanceláře a obchodní informační servis, spadající do této třídy, reklamní prezentace na výstavách a veletrzích, zprostředkovatelské služby v oblasti vydávání reklamních, inzertních a propagačních tiskovin a zajištění jejich distribuce; (36) veškeré pojišťovací, zajišťovací a zábranné služby spolu se službami s nimi souvisejícími v rámci této třídy, finanční služby spolu s poskytnutím nadstandardních produktů v oblasti pojištění, peněžní služby poskytované elektronicky a prostřednictvím telefonu, pojištění zejména v oblasti životního a úrazového pojištění, pojištění škod na dopravních prostředcích, pojištění přepravovaných věcí, zavazadel a jiného majetku, pojištění škod na majetku způsobené požárem, výbuchem, všemi přírodními živly, pádem letadla i jinými způsoby, pojištění odpovědnosti za škodu vyplývající z vlastnictví nebo užití pozemního motorového dopravního prostředku včetně odpovědnosti dopravce, všeobecné pojištění za škodu i odpovědnosti za škody na životním prostředí a/nebo pojištění finančních ztrát, pojištění v oblasti finančních služeb osobám v nouzi během cestování nebo pobytu mimo místa trvalého bydliště, peněžní služby, přijímání finančních prostředků a jejich správa, finanční odhady a oceňování movitého i nemovitého majetku, vydávání platebních karet, poskytování finančních služeb kartami kreditními, magnetickými, čipovými, multifunkčními, elektronickými peněženkami nebo jinými kartami s inteligencí, finanční sponzorování, investování do cenných papírů, hypoteční financování a leasing, služby v oblasti finančních instrumentů spadající do této třídy, finanční analýzy, manažerské služby a makléřské služby v oblasti peněžnictví, pojištění a zajištění majetku, zprostředkovatelské služby v oblasti stavebního spojení, poskytování služeb v oblasti peněžnictví a pojištění na výstavách a veletrzích, pronájem bytových a nebytových prostor související s pojišťovací činností, funkce správce majetkových účastí v dceřiných i jiných společnostech, šetření pojistných událostí a likvidátorské služby, služby osobních finančních a pojišťovacích poradců, služby v oblasti podpory a rozvoje pojišťovnictví spadající do této třídy, finanční analýzy, manažerské služby včetně poskytovaných nepřetržitě on-line v oblasti financí, pojištění, stavebního spojení a úvěrování, poskytování služeb v oblasti pojištění a služeb s nimi souvisejícími v rámci této třídy prostřednictvím elektronických médií; (38) služby přenosu, šíření a výměny informací prostřednictvím globálních telekomunikačních sítí a Internetu, služby šíření a výměny informací prostřednictvím počítačové sítě, služby počítačové komunikace, poskytování komunikačních služeb prostřednictvím elektronických médií a webových stránek, šíření obchodních nabídek prostřednictvím televizního a rozhlasového vysílání; (41) výchova a vzdělávání v celé oblasti pojištění, v zábranných, zajišťovacích a finančních službách, vydavatelská a nakladatelská činnost, elektronická ediční činnost a publikování (DTP); (42) služby v oblasti kódování a dekódování zabezpečovacích systémů (tvorba software), počítačové programování, služby v oblasti vývoje a výzkumu nových finančních a pojišťovacích instrumentů (software).

(511) 9, 16, 35, 36, 38, 41, 42

(540)

ČSOB barometr pojištění

(111) **360952**

(220) 03.06.2016

(320) 03.06.2016

(442) 29.03.2017

- (151) 04.07.2017
(730) **ČSOB Pojišťovna, a. s., člen holdingu ČSOB**, Masarykovo náměstí 1458, Pardubice I, Zelené Předměstí, 53002, CZ
(740) MIRA - patentová a známková kancelář, Blanka Fišerová, V Kapslovně 11/2770, Praha 3, 13000
(210) O-531665
(510) (9) multifunkční magnetické a čipové karty včetně karet bezkontaktních pro oblast pojišťovacích, leasingových, peněžních a finančních služeb i pro obchodní síť, elektronické peněženky, magnetické karty a karty s pamětí nebo s mikroprocesorem, platební karty, veškerá paměťová média spadající do této třídy, sloužící k šíření edice uživatelských i odborných informací, počítačové programy, nosiče digitálních podpisů k identifikaci odesílatele, elektronické reklamní, inzertní, propagační, uživatelské a instruktážní materiály i tiskoviny zařazené v této třídě, tiskoviny všeho druhu a ostatní polygrafické výrobky v elektronické podobě a na nosičích; (16) cenné papíry (tiskoviny), papír a papírnické výrobky spadající do této třídy, tiskoviny a veškeré polygrafické výrobky, billboardy (z papíru), veškeré propagační, reklamní, inzertní, informační a instruktážní materiály spadající do této třídy, gratulace, upomínkové předměty nezařazené do jiných tříd, obaly a výrobky z plastů spadající do této třídy, všechny výše uvedené výrobky užívané v oblastech pojišťovnictví, zábranných, zajišťovacích a finančních služeb; (35) televizní a rozhlasová reklama, merchandising, činnost organizačně-ekonomických poradců, profesionální obchodní průzkum týkající se hodnocení dynamiky a platební schopnosti podnikatelských subjektů, administrativní služby, automatizované zpracování dat a komerčních informací, marketing, propagační, reklamní a inzertní služby prostřednictvím jakéhokoliv média - prostřednictvím telefonní, datové nebo informační sítě a jejich distribuce, venkovní reklama, služby komerční informační kanceláře a obchodní informační servis, spadající do této třídy, reklamní prezentace na výstavách a veletrzích, zprostředkovatelské služby v oblasti vydávání reklamních, inzertních a propagačních tiskovin a zajištění jejich distribuce; (36) veškeré pojišťovací, zajišťovací a zábranné služby spolu se službami s nimi souvisejícími v rámci této třídy, finanční služby spolu s poskytnutím nadstandardních produktů v oblasti pojištění, peněžní služby poskytované elektronicky a prostřednictvím telefonu, pojištění zejména v oblasti životního a úrazového pojištění, pojištění škod na dopravních prostředcích, pojištění přepravovaných věcí, zavazadel a jiného majetku, pojištění škod na majetku způsobené požárem, výbuchem, všemi přírodními živly, pádem letadla i jinými způsoby, pojištění odpovědnosti za škodu vyplývající z vlastnictví nebo užití pozemního motorového dopravního prostředku včetně odpovědnosti dopravce, všeobecné pojištění za škodu i odpovědnosti za škody na životním prostředí a/nebo pojištění finančních ztrát, pojištění v oblasti finančních služeb osobám v nouzi během cestování nebo pobytu mimo místa trvalého bydliště, peněžní služby, přijímání finančních prostředků a jejich správa, finanční odhady a oceňování movitého i nemovitého majetku, vydávání platebních karet, poskytování finančních služeb kartami kreditními, magnetickými, čipovými, multifunkčními, elektronickými peněženkami nebo jinými kartami s inteligencí, finanční sponzorování, investování do cenných papírů, hypoteční financování a leasing, služby v oblasti finančních instrumentů spadající do této třídy, finanční analýzy, manažerské služby a makléřské služby v oblasti peněžnictví, pojištění a zajištění majetku, zprostředkovatelské služby v oblasti stavebního spojení, poskytování služeb v oblasti peněžnictví a pojištění na výstavách a veletrzích, pronájem bytových a nebytových prostor související s pojišťovací činností, funkce správce majetkových účastí v dceřiných i jiných společnostech, šetření pojistných událostí a likvidátorské služby, služby osobních finančních a pojišťovacích poradců, služby v oblasti podpory a rozvoje pojišťovnictví spadající do této třídy, konzultační služby včetně poskytovaných nepřetržitě on-line v oblasti financí, pojištění, stavebního spojení a úvěrování, poskytování služeb v oblasti pojištění a služeb s nimi souvisejícími v rámci této třídy prostřednictvím elektronických médií; (38) služby přenosu, šíření a výměny informací prostřednictvím globálních telekomunikačních sítí a Internetu, služby šíření a výměny informací prostřednictvím počítačové sítě, služby počítačové komunikace, poskytování komunikačních služeb prostřednictvím elektronických médií a webových stránek, šíření obchodních nabídek prostřednictvím televizního a rozhlasového vysílání; (41) výchova a vzdělávání v celé oblasti pojištění, v zábranných, zajišťovacích a finančních službách, vydavatelská a nakladatelská činnost, elektronická ediční činnost a publikování (DTP); (42) služby v oblasti kódování a dekódování zabezpečovacích systémů (tvorba software), počítačové programování, služby v oblasti vývoje a výzkumu nových finančních a pojišťovacích instrumentů (software).

(511) 9, 16, 35, 36, 38, 41, 42

(540)

ČSOB Barometr rizika

- (111) **360953**
(220) 08.07.2016
(320) 08.07.2016
(442) 29.03.2017
(151) 04.07.2017
(730) **Československá obchodní banka, a.s.**, Radlická 333/150, Praha 5, 15057, CZ
(740) Baker & McKenzie s.r.o., advokátní kancelář, JUDr. Jiří Čermák, advokát, Klimentská 46, Praha 1, 11002
(210) O-532478
(591) Barevná
(510) (9) informační produkty v elektronické podobě, datové sítě, multimediální aplikace, elektronická periodika; (16) tiskárenské výrobky, informace v papírové podobě, zejména časopisy, magazíny, knihy, propagační materiály, letáky, plakáty, fotografie; (36) finanční a peněžní služby, poskytování finanční pomoci, finanční poradenství, zprostředkovatelské služby v oblasti financí, shromažďování a poskytování finančních prostředků na dobročinné účely, financování projektů všeho druhu, organizování a pořádání veřejných sbírek finančního rázu, grantové rozdělování finančních prostředků, nadační činnost v oblasti finanční, finanční sponzorství zejména v oblasti vzdělávání, kultury, umění, sportu, ekologie, charity, správa finančních prostředků a kontrola jejich pohybu, vše v rámci třídy 36; (38) komunikační služby, zejména zveřejňování a přenos zpráv a informací prostřednictvím počítačových a telekomunikačních prostředků a sítí, včetně Internetu, služby webových portálů a stránek; (41) dobročinná činnost a charitativní humanitární činnost v oblasti kulturní, výchovné, vzdělávací a sportovní, organizování a pořádání kulturních dobročinných humanitárních akcí, organizování a pořádání veřejných sbírek nefinančního rázu v rámci této třídy.
(511) 9, 16, 36, 38, 41
(540)



- (111) **360954**
(220) 01.08.2016
(320) 01.08.2016
(442) 29.03.2017
(151) 04.07.2017
(730) **GERBEROS, spol. s r. o.**, Českomoravská 184/41, Praha 9 Vysočany, 19000, CZ
(210) O-532934
(510) (18) kůže, imitace kůže, cestovní potřeby, kufry a zavazadla, deštníky, slunečníky a hole; (25) oděvy, obuv, kloboučnické zboží; (28) hry, hračky, potřeby pro gymnastiku a sport, které nejsou v jiných třídách, vánoční ozdoby, rybářské potřeby, nářadí pro sport a různé hry; (37) služby pronájmu nářadí a konstrukčního materiálu, služby oprav, půjčování, údržby nástrojů a nářadí; (41) výchova, vzdělávání, zábava, sportovní a kulturní aktivity, služby pro rozvoj duševních schopností osob, jakož i služby určené k zábavě nebo k upoutání pozornosti, vše v rámci této třídy.
(511) 18, 25, 28, 37, 41

(540)

(111) **360955**

(220) 18.08.2016

(320) 18.08.2016

(442) 29.03.2017

(151) 04.07.2017

(730) **RAWA design s.r.o.**, Úvoz 160/24, Praha 1, 11800, CZ

(210) O-533341

(510) (9) aparáty pro záznam, uchování, převod, přenos nebo reprodukci zvuku nebo obrazu, magnetické nebo optické suporty zvukových nebo zvukově obrazových záznamů, přístroje pro zpracování informací a počítače a telefony, včetně jejich jednotlivých součástí a náhradních dílů ze třídy 9, počítačové hry, reklamní světelné přístroje, nosiče záznamů nahrané i nenahrané, videokazety, cd, dvd nahrané i nenahrané, audiokazety nahrané i nenahrané, audiovizuální programy, audio programy, audiovizuální díla na nosičích, audiovizuální díla v digitální podobě, filmy, hudební díla na nosičích nebo v elektronické podobě, CD disky, programové vybavení pro počítače, software, hardware výpočetní techniky nebo komunikační nebo informační techniky, elektronické databáze a databázové produkty, informace a data a databáze a záznamy v elektronické podobě, elektronické nebo datové informační nebo komunikační nebo výpočetní sítě, včetně jednotlivých součástí a náhradních dílů obsažených ve třídě 9, multimediální aplikace, elektronické multimediální nebo elektronické informační katalogy, elektronické časopisy, elektronická periodika a knihy v elektronické podobě, magnety, součásti magnetických spojů a pantů, přístroje a nástroje pro regulaci a řízení elektrického proudu, zejména pro použití se sanitárními přístroji a zařízeními, vodovodním zařízením a pračkami, části výše uvedených výrobků a doplňky k nim, zařazené do třídy 9; (11) přístroje pro osvětlení, topení, výrobu páry, pro vaření, přístroje chladicí, pro sušení, ventilaci, rozvod vody, sanitární (toaletní) přístroje a zařízení, součásti a příslušenství zmíněných výrobků, zejména sprchy, sprchovací kabiny, kohoutky a kohouty pro potrubí, koupací vany, vany pro sedací koupele, vany lázeňské, vanové příslušenství (armatury), zařízení na ohřev teplé vody pro koupel, přenosné kabiny pro parní koupele, koupelňové armatury, koupelňové obklady a vyzdívky, obložení tvarované pro pece, obložení tvarované pro kamna, krby, lampová stínidla, lampy elektrické, lázeňské vybavení (teplovzdušné lázně), LED elektroluminiscenční diody (svítidla), dřezy, dezinfekční dávkovače pro toalety, dezinfekční kontejner pro toalety, prostředky na odstraňování zápachu s výjimkou prostředků pro osobní potřebu, pisoáry, mušle, radiátory (topení), zařízení pro saunu, sedátka (záchodová), splachovače, splachovací zařízení, toaletní (záchodové) mísy, toalety (záchody splachovací), záchody přenosné, umyvadla, zařízení na sušení rukou pro umývárny (sušiče), přístroje pro víření vody, zařízení pro přívod vody, vodovodní těsnění (těsnící kroužky), zařízení vodovodní, části výše uvedených výrobků a doplňky k nim, zařazené do třídy 11; (16) tiskárenské výrobky, papírenské zboží, tiskoviny, časopisy, periodika, knihy, reklamní a informační výrobky v papírové formě, učební pomůcky v rámci této třídy, umělecké nebo ozdobné předměty z papíru; magnetické knihy a knižní skládačky, části výše uvedených výrobků a doplňky k nim, zařazené do třídy 16; (20) nábytek, zrcadla, rámy, dělicí systémy pro interiér a exteriér ve formě zástěn, žebříků a fixačních dílů, mobilní dělicí systémy, koupelňový nábytek dřevěný a plastový, nekovové věšáky a držáky do koupelen (jako nábytek) v této třídě, součásti a příslušenství nábytku v této třídě, a to bedny ze dřeva nebo umělých hmot, části nábytku ze dřeva, dvířka nábytku, kolečka k nábytku (nekovová), lišty u nábytku z umělých hmot, obložení nábytku (nekovové), dávkovače ručniců upevněné (nekovové), držáky na kartáče, držáky na noviny, nábytek kancelářský, nábytek kovový, nábytek školní, podhlavníky, podnožky, regály, police, sklo stříbřené pro výrobu zrcadel, desky skleněné pro zrcadla, zrcátka (ruční

toaletní, skříně, skříně registrační, skřínky na ručníky (nábytek), skřínky na léky, ventily vodovodní z umělých hmot, háčky na zavěšení (nekovové), kádě (nekovové), vše zahrnuté v této třídě; (28) hry, hračky, tělocvičné a sportovní nářadí a náčiní zahrnuté do třídy 28, elektronické hračky, elektronické hry s výjimkou her, které jsou používány výhradně ve spojení s televizním přijímačem, hračky na dálkové ovládání, panenky, plyšová zvířátka a figurky, stavebnice, hlavolamy, hračky na povolání, hudební hračky, kouzelnické pomůcky, puzzle a skládačky, hračky z oblasti astronomie, zoologie, botaniky, fyziky, chemie, historie, matematiky, lidského těla, jazyků a podobně, loutky, maňásci, masky, společenské, deskové a karetní hry, hračky na zahradu (houpačky, skluzavky, domečky, stany, prolézačky a houpací sítě), hřiště a pískoviště, hračky do vody, odrážedla a vozítka, koloběžky a tříkolky, modely aut, lodí, letadel a dalších strojů, včetně modelů na dálkové ovládání; (42) počítačové služby, jmenovitě služby poskytovatele zaměřené na počítačový hardware a software k provázení datových výpočtů, správě dat, analýze dat, zobrazování dat, sdílení a oznamování dat a informací a ukládání dat, technická podpora při provádění datových výpočtů, správě dat, analýze dat, zobrazování dat a sdílení a oznamování dat a informací, údržba, aktualizace a vylepšování počítačového softwaru k provázení datových výpočtů, správě dat, analýze dat, zobrazování dat a sdílení a oznamování dat a informací, vědecké a technologické služby a související výzkum a projektování, zejména v oblasti magnetických aplikací, prototypingu a průmyslového designu produktů, analytické a výzkumné služby, navrhování a vývoj počítačového hardwaru a softwaru.

(511) 9, 11, 16, 20, 28, 42

(540)

MAGNETIN(111) **360956**

(220) 19.08.2016

(320) 19.08.2016

(442) 29.03.2017

(151) 04.07.2017

(730) **Internet Mall, a.s.**, U garáží 1611/1, Praha 7 Holešovice, 17000, CZ

(740) Purkyt & Co., advokátní kancelář, JUDr. Martin Purkyt, advokát, náměstí 14. října 496/13, Praha 5, 15000

(210) O-533375

(510) (7) elektrické kuchyňské stroje, zemědělské stroje, obráběcí stroje, motory (s výjimkou motorů pro pozemní vozidla), spojky a transmisní zařízení mimo ty, které jsou pro pozemní vozidla, zemědělské nástroje, kromě nástrojů poháněných ručně, sekačky elektrické a benzínové, strunové vyžinače elektrické, motorové pily, plotové nůžky (jiné než ruční), lihně pro vejce, prodejní automaty; (8) nářadí a nástroje s ručním pohonem, nože, vidličky a lžice, sečné zbraně, břitvy; (9) přístroje a nástroje vědecké, námořní, geodetické, fotografické, filmové, optické, přístroje pro vážení, měření, signalizaci, kontrolu (inspekci), záchranu a přístroje pro vyučování, přístroje a nástroje pro vedení, přepínání, přeměnu, akumulaci, regulaci nebo řízení elektrického proudu, přístroje pro záznam, převod, reprodukci zvuku nebo obrazu, nosiče dat magnetické, záznamové disky, DVD a ostatní digitální záznamové nosiče, ústrojí pro přístroje na mince, pokladny registrační, kalkulačky, zařízení na zpracování dat, počítače, počítačový software, hasicí přístroje; (11) přístroje pro osvětlení, topení, výrobu páry, pro vaření, přístroje chladicí, pro sušení, ventilaci, rozvod vody a sanitární zařízení; (18) kůže a její imitace, zvířecí kůže, usně, kufry a cestovní tašky, deštníky a slunečníky, vycházkové hole, biče, jezdecké postroje a sedla; (19) stavební materiály (nekovové), neohebné trubky nekovové pro stavebnictví, asfalt, smůla a živice, přenosné konstrukce nekovové, nekovové pomníky, altány, bazény; (20) nábytek, zrcadla, obrazové rámy, nezpracované nebo částečně zpracované kosti, rohovina, slonovina, velrybí kostice nebo perleť, lastury, mořská pěna, jantar; (22) lana a provazy, sítky, stany, plátěné střechy a plachty, plachtoviny, pytle, materiál na vypávky (s výjimkou papíru, lepenky, kaučuku nebo plastických hmot), markýzy, textilní materiály ze surových vláken.

(511) 7, 8, 9, 11, 18, 19, 20, 22

(540)

MYARD(111) **360957**

(220) 24.08.2016

(320) 24.08.2016

(442) 29.03.2017

(151) 04.07.2017

(730) **Kotěšovec Martin Bc.**, Šrámkova 3209/4, Ústí nad Labem, 40011, CZ

(740) JUDr. Jan Michalec, Dobětická 10, Ústí nad Labem, 40001
(210) O-533461
(510) (22) lana a provazy a další vázadla z přírodních a umělých materiálů, nekovová vlákna na vázání; (23) vlákna pro textilní účely; (35) pomoc při provozování obchodních činností a služby reklamní.
(511) 22, 23, 35
(540)

(540)



(111) **360958**
(220) 05.09.2016
(320) 05.09.2016
(442) 29.03.2017
(151) 04.07.2017
(730) **TERMIL a.s.**, V Nivách 2244/5, Jablonec nad Nisou, 46601, CZ
(210) O-533681
(591) Barevná
(510) (37) provádění inženýrských staveb včetně technické vybavenosti sídlištních celků, provádění průmyslových staveb, provádění bytových a občanských staveb, provádění jednoduchých staveb a poddodávek; (39) silniční motorová doprava, půjčování motorových vozidel; (42) investorsko-inženýrská činnost ve stavebnictví, projektová činnost v investiční výstavbě.
(511) 37, 39, 42
(540)

(111) **360960**
(220) 23.09.2016
(320) 23.09.2016
(442) 29.03.2017
(151) 04.07.2017
(730) **ATLAS investment s.r.o.**, Sokolovská 186/19, Liberec, 46014, CZ
(210) O-534159
(591) Barevná
(510) (9) elektronické publikace, nahráná instruktážní videa a videa o józe, o zdravém životním stylu, nosiče zvukových záznamů, nosiče zvukových nahrávek - CD, DVD a jiná elektronická optická a magnetická ukládací média; (35) zprostředkovatelská činnost v oblasti obchodu, maloobchod-velkoobchod, internetový obchod se zbožím pro výuku jógy (knihy, publikace, cvičební pomůcky), vydávání, zveřejňování, oznámení, vyhlášení, publikování, rozšiřování reklamních textů, materiálů a předmětů označených příslušným logem zákazníkům, zaslání a distribuce reklamních materiálů, textů a předmětů; (41) výuka a cvičení jógy, koučing k rozvoji osobnostního potenciálu, poradenská a konzultační činnost v oblasti osobnostního potenciálu a rozvoje, organizování, pořádání a vedení školicích kurzů, služby zábavní, vzdělávací a školicí, pořádání, vedení a organizování pracovních setkání (školení) a konferencí, konferencí pro rekreační účely, pořádání odborných workshopů a výukových kurzů v oblasti jógy, zdravého životního stylu, seberealizace a osobnostního rozvoje, kulturní aktivity, kulturní služby, workshopy ke kulturním účelům, pořádání expozic pro kulturní účely, pořádání prezentací pro kulturní účely, organizace sportovních akcí zejména v oblasti jógy a golfu, pořádání setkání a konferencí, plánování seminářů za účelem vzdělávání, pořádání navazujících vzdělávacích seminářů a to vše v oblasti jógy, zdravého životního stylu, seberealizace a osobnostního rozvoje, to vše také on-line, psaní a vydávání knih, odborných publikací a textů, nakladatelská a vydavatelská činnost, včetně nahrávání, půjčování, vydávání a šíření zvukových a zvukově obrazových nosičů v oblastech jógy, zdravého životního stylu, osobnostního rozvoje, taktéž vše on-line.
(511) 9, 35, 41
(540)



(111) **360959**
(220) 21.09.2016
(320) 21.09.2016
(442) 29.03.2017
(151) 04.07.2017
(730) **PFM-SmartZone s.r.o.**, Purkyňova 71/99, Brno, 61200, CZ
(740) Ing. Blanka Brodská, Josefy Faimonové 14, Brno, 62800
(210) O-534085
(510) (36) pronájem nemovitostí, pronájem bytů, nebytových prostor, realitní činnost, správa nemovitostí, správa majetku, pronájem kanceláří, krátkodobý pronájem nemovitostí, ubytovací kanceláře, realitní kancelář, správa nemovitostí, oceňování a odhady nemovitostí, obchodování s nemovitostmi, zprostředkování nemovitostí a služeb v oblasti nemovitostí, spadající do této třídy; (37) opravy a údržba nemovitostí, stavební práce, zámečnické práce, revize, opravy a údržba vnitřních prostor nemovitostí, demolice staveb všeho druhu a zprostředkovatelská činnost s těmito službami související, spadající do této třídy, inženýrské stavby.
(511) 36, 37



(111) **360961**
(220) 07.10.2016
(320) 07.10.2016
(442) 29.03.2017
(151) 04.07.2017
(730) **ARTEP reklama, spol. s r.o.**, Americká 1698/46, Plzeň, 30100, CZ
(740) LANGROVA, s.r.o., Skřetova 48, Plzeň, 30100
(210) O-534412

(510) (9) nahrané i nenahrané nosiče záznamu zvuku a obrazu, audiovizuální díla na nosičích, hudební díla na nosičích, informace a záznamy na jakémkoli nosiči, světelná reklama; (16) propagační tiskoviny, zejména katalogy, prospekty, plakáty, fotografie, pozvánky, pohlednice, gratulace, dopisní papíry, obálky, kalendáře, zejména nástěnné a stolní, grafické reprodukcce; (35) organizování obchodních výstav, aranžování pro účely výstavnictví, reklamní, inzertní a propagační činnost prostřednictvím jakéhokoliv media, agenturní činnost v oblasti reklamy a propagace, marketing; (41) zprostředkovatelská činnost v oblasti mediálního průmyslu, hudební produkce, nakladatelská a vydavatelská činnost, fotografování, obrazové zpravodajství, organizování kongresů, seminářů a sympozií, organizování kulturních nebo vzdělávacích výstav, příprava scénářů pro výstavy, pořádání soutěží a módních přehlídek; (42) grafické a kresličské služby všeho druhu, odborné konzultace v oblasti grafického designu, architektury, výstavnictví a dalších služeb spadajících do tř. 42, poskytování know-how v oblasti výše uvedených služeb v této třídě, dekorace interiérů.

(511) 9, 16, 35, 41, 42
(540)

ARTEP

(111) **360962**
(220) 10.10.2016
(320) 10.10.2016
(442) 29.03.2017
(151) 04.07.2017
(730) **AdActive, s.r.o.**, Kováků 3280/5, Praha 5, 15000, CZ
(740) AK Jana Fraňová, JUDr. Jana Fraňová, advokátka, Jakubská 14, Praha 1, 11000
(210) O-534432
(591) Barevná
(510) (9) brýle, pouzdra na brýle, sluneční brýle, nahrané i nenahrané nosiče informací všeho druhu, a to disky, diskety, CD, pásky, nahrané i nenahrané nosiče zvuku anebo obrazu, zvukové a zvukově-obrazové záznamy na nosičích všeho druhu, podložky pod myš, mobilní telefony a jejich příslušenství, čipové karty, elektronická data nebo databáze nebo informační produkty v elektronických, datových, informačních a telekomunikačních sítích, elektronické publikace, šíření pomocí počítačových a jiných obdobných sítí; (16) periodické a neperiodické tiskoviny všeho druhu, a to knihy, brožury, noviny a časopisy, tiskárenské výrobky, a to pohlednice, obálky, záložky, fotografie, plakáty, papírenské výrobky všeho druhu, kancelářské potřeby, a to bloky, samolepky, kalendáře, fotoalba, dopisní papíry, desky, nože na papír, psací potřeby, penály, drobné kancelářské potřeby z plastů a kovu, těžítka, plastické obaly ve třídě 16, karty, štočky, učební pomůcky s výjimkou přístrojů, obrazy a grafiky, lístky; (35) inzertní, informační služby všeho druhu, včetně inzerce, propagace a poskytování informací v počítačových a obdobných sítích, rozhlasová, televizní reklama, zajišťování předplatného periodických tiskovin, předplatné tiskovin pro třetí osoby, průzkum trhu, služby reklamních agentur, šíření reklamních materiálů, a to letáků, prospektů, vzorků, distribuce propagačních tiskovin a vzorků zboží, plánování obchodních a propagačních akcí, pronájem reklamních ploch, poskytování obchodních a podnikatelských informací, organizování výstav ke komerčním účelům, odborné obchodní poradenství; (38) šíření elektronických časopisů, informací, elektronických periodik a knih v elektronické podobě, šíření tiskovin pomocí počítačových a obdobných sítí, WAP, informační přenos přes internet, informační služby na internetu, telekomunikační nebo počítačové sítě, a to internet, (provozování internetových informačních portálů); (39) distribuce tiskovin, zprostředkovatelská činnost v oblasti distribuce tiskovin; (41) organizování kulturních a vzdělávacích výstav, vydavatelská a nakladatelská činnost, elektronické publikování (DTP), obrazové zpravodajství, organizování živých vystoupení a živých představení,

organizování kulturních a sportovních aktivit, a to soutěží, přehlídek, plesů, estrád, besed, výchova, rozhlasová a televizní zábava, výroba videofilmů, nahrávání zvukových a obrazově-zvukových nosičů záznamu, výroba rozhlasových a televizních programů, poskytování zábavy přes globální informační sítě, kabel a satelitní systém, zprostředkování zábavy, kultury, výchovy a sportu, předprodej vstupenek, organizování a vedení večírků, konferencí, psaní scénářů, provozování her on-line, filmová a rozhlasová tvorba, vydávání elektronických knih a časopisů on-line, pořádání loterií, vydávání odborných, vzdělávacích a zábavných zpráv a publikací, vydávání statistických zpráv a informací, zprostředkovatelská činnost v oblasti vydávání tiskovin.

(511) 9, 16, 35, 38, 39, 41
(540)

AdActive

(111) **360963**
(220) 10.10.2016
(320) 10.10.2016
(442) 29.03.2017
(151) 04.07.2017
(730) **BRANDPORTAL s.r.o.**, Českobrodská 876/48, Praha 9 - Hloubětín, 19000, CZ
(740) Advokátní kancelář CINK a partneři, s. r. o., Mgr. Ing. Pavel Cink, advokát, Veleslavínova 363/33, Plzeň, 30100
(210) O-534435
(510) (35) pomoc při řízení obchodní činnosti, obchodní management a podnikové poradenství, poradenství v obchodní činnosti, poradenství při vedení podniků, poskytování obchodních a podnikových informací, obchodní a podnikatelský průzkum, reklama a reklamní činnost, služby v oblasti grafické úpravy pro reklamní účely, marketing a marketingové služby, marketingové studie, telemarketing a telemarketingové služby, průzkum trhu, kopírování zpráv, merchandising, služby obchodního zprostředkování, zprostředkování zakázek v oblasti personalizovaných marketingových materiálů, dodavatelské služby pro třetí osoby v oblasti marketingu, překlad informací do počítačových databází, online služba pro marketing nadnárodních obchodních sítí a franšiz zajišťující dodržování korporátní identity, poradenství v oblasti výroby a distribuce marketingových materiálů, analýzy nákupního chování spotřebitelů, dodavatelské služby pro třetí osoby; (38) distribuce digitálních dat do obchodních sítí, přenos digitálních souborů; (42) aktualizace počítačových programů, instalace počítačových programů, obnova počítačových dat (regenerace), převod (konverze) dat a počítačových programů (ne fyzický), zálohování externí, aktualizace a údržba dat v počítačových databázích, systematizace informací do počítačových dat, překlad informací do počítačových databází, tvorba aplikací určených pro zjednodušení práce uživatelů pomocí aplikační podpory pro interní procesy a úspory ve výrobě, poskytování nastavitelného modulu pro tvorbu aplikací.

(511) 35, 38, 42
(540)

BRAND
PORTAL

- (111) **360964**
(220) 14.10.2016
(320) 14.10.2016
(442) 29.03.2017
(151) 04.07.2017
(730) **CES ePlatby a.s. Malík Lukáš Ing.**, Doudlebská 1699/5, Praha 4, 14000, CZ
(210) O-534571
(510) (35) služby obchodního zprostředkování v oblasti prodeje dobíjecích karet nahrazujících stravenky.
(511) 35
(540)

Gusto karta

- (111) **360965**
(220) 17.10.2016
(320) 17.10.2016
(442) 29.03.2017
(151) 04.07.2017
(730) **PERNIC.CZ s.r.o. René Lipšer**, Cilkova 637/28, Praha 4 - Kamýk, 14200, CZ
(210) O-534632
(591) Barevná
(510) (30) aromatické přípravky do potravin, bonbóny, cukr, cukroví, cukrovinky, cukrovinky k ozdobení vánočních stromků, čaj, čokoláda, čokoládové nápoje, čokoládové nápoje s mlékem, dorty, fondány, chuťové přísady, jemné pečivo, kandys, karamely, káva, káva nepražená, kávové náhražky, kávové náhražky rostlinného původu, kávové nápoje, kávové nápoje s mlékem, kávové příchutě, koláče s náplní, koření, krekrý, kypřicí prášek, lupínky, vločky obilné, maltóza-sladový cukr, mandlové cukrovinky, mandlové těsto, marcipán, med, medovníky, perníky, melasa, melasový sirup, mouka, výrobky z mouky, müsli, občerstvení na bázi cereálií, oplatky, ořechy muškátové, palačinky, palmový cukr, pastilky, pečivo-příchutě do- s výjimkou esencí, pečivo jemné, pečivo s masovou náplní, pěny čokoládové, pěny-dezerty, zákusky, perníky, popcorn, potravinářská mouka, potraviny škrobovité, potraviny na bázi ovsu, potraviny z mouky, pralinky, prášek do pečiva, prášky na výrobu zmrzliny, popolis, příchutě-aroma, příchutě do nápojů, příchutě do pečiva, příchutě do potravin, příchutě s výjimkou éterických olejů, přípravky do potravin aromatické, přísady do zmrzlin pojiva, pudinky, quiche-slaný koláč, rohlíky, rýžové koláčky, skořice-koření, slad pro lidskou potřebu, sladidla přírodní, soda na pečeni, suchary, sušenky, sušenky máslové, keksy, biskvity, šerbet-zmrzlinový nápoj, šlehačka, tabletky (cukrovinky), těsto, těsto mandlové, těsto na dorty, těsto na koláče, vanilin, vanilka, včelí mateří kašička, vločky, vločky kukuřičné, výrobky z obilnin, zákusky, koláče, zázvor, zmrzlina, zmrzlina jogurtová, zmrzlinové poháry, želé ovocné, žemle sladké, žvýkačky; (35) administrativní zpracování nákupních objednávek, aktualizace a údržba dat v počítačových databázích, aktualizování reklamních materiálů, analýzy nákladů, aranžování výkladů, data v počítačových souborech, dodavatelské služby pro třetí osoby, fakturace, fotokopírování, informace obchodní nebo podnikatelské, informace o obchodních kontaktech, inzerece poštou, kopírování dokumentů, licence na výrobky a služby ostatním (komerční správa), nábor zaměstnanců, nákupní ceny a velkoobchodní ceny (analýzy), obchodní reklama, optimalizace pro vyhledávače, optimalizace provozu webových stránek, organizování výstav, poskytování obchodních informací prostřednictvím webových stránek, prezentace výrobků v komunikačních médiích pro účely maloobchodu, prodej po telefonu, pronájem prodejních stánků, pronájem reklamní doby v komunikačních médiích, průzkum trhu, předvádění zboží, přemísťování provozů podniků, reklama, reklama on line v počítačové síti, reklama placená kliknutím, reklamní plochy (pronájem), reklamní texty (psaní), rozhlasová reklama, rozšiřování reklamních materiálů zákazníkům, rozšiřování reklamních nebo inzertních materiálů, rozšiřování vzorků, služby obchodního zprostředkování, služby v oblasti grafické úpravy pro reklamní účely, služby v oblasti srovnávání cen, styky s veřejností, televizní reklama, účetnictví, vedení kartoték v počítači, vedení knih účetních, veletrhy pro obchodní a reklamní účely, vylepování plakátů, vzorky zboží (distribuce), veškerá obchodní činnost ve spojení s výrobky výše uvedenými ve tř. 30; (43) bufety, hotelové služby, hotely-rezervace, jídelny a závodní jídelny, kavárny, modelování potravin, penziony, pronajímání jednacích místností, provoz hotelového ubytování, restaurace, ubytovací služby, zásobování.
(511) 30, 35, 43

(540)



- (111) **360966**
(220) 07.11.2016
(320) 07.11.2016
(442) 29.03.2017
(151) 04.07.2017
(730) **Jilek Vojtěch**, Oldřiš 204, Oldřiš, 57201, CZ
(210) O-535065
(510) (35) reklamní a propagační činnost, zprostředkování prodeje výrobků tříd 32 - nealkoholické nápoje včetně piv a 33 - alkoholické nápoje s výjimkou piv, pořádání výstav k reklamním a obchodním účelům; (40) zpracování a konečná úprava potravin a nápojů, vaření, pečení, dušení a jiná tepelná nebo studená úprava potravin; (43) služby zajišťující stravování, nápoje, restaurační služby, provoz specializovaných restaurací, kaváren, vináren, barů, zařízení rychlého stravování, pořádání hostin, rautů, cateringové služby.
(511) 35, 40, 43
(540)



- (111) **360967**
(220) 07.11.2016
(320) 07.11.2016
(442) 29.03.2017
(151) 04.07.2017
(730) **FILMFEST Písek s.r.o.**, Lipová alej 2068, Písek, 39701, CZ
(740) **ČECH & TOUL**, sdružení advokátů, Mgr. Jiří Čech, Lannova tř. 13/16, České Budějovice, 37001
(210) O-535078
(591) Barevná
(510) (35) organizování komerčních nebo reklamních výstav, produkce (výroba) reklamních filmů, reklama (propagace), rozšiřování reklamních materiálů zákazníkům (letáky, prospekty, tisky, vzorky); (41) organizování a vedení konferencí, organizace a pořádání koncertů, organizování kulturních nebo vzdělávacích výstav, organizování vzdělávacích nebo zábavných soutěží, pořádání a řízení pracovních setkání (školení), výroba rozhlasových a televizních programů, organizování a vedení seminářů, vzdělávání, zábavní služby.
(511) 35, 41

(540)



(111) **360968**

(220) 08.11.2016

(320) 08.11.2016

(442) 29.03.2017

(151) 04.07.2017

(730) **Towercom, a. s.**, Cesta na Kamzík 14, Bratislava, SK

(740) Hák, Janeček & Švestka, Patentová a známková kancelář, Mgr. Jaroslav Švestka, U Průhonu 5, Praha 7, 17000

(210) O-535118

(591) Barevná

(510) (9) vysílače (telekomunikace), vysílače elektronických signálů, antény, stožáry bezdrátových antén, modemy, audiovizuální přijímače, televizní přijímače, elektrické měniče, zesilovače, reproduktory, amplióny, transpondéry (telekomunikační družice pro přenos rádiových signálů), transformátory (elektrotechnika), tranzistory (elektronika), skříňové rozvaděče (elektrotechnika), konektory (elektrotechnika), rozvodné panely (elektřina), rozvodné pulty (elektřina), materiály pro elektrické vedení (dráty, kabely), přístroje a nástroje pro vedení, distribuci, přeměnu, akumulaci, regulaci nebo ovládání elektrického proudu, elektrické regulační přístroje, vysokofrekvenční přístroje, elektrické monitorovací přístroje, satelitní, přijímací a vysílací přístroje a nástroje, optické přístroje a nástroje, optická vlákna, přístroje a nástroje pro měření, přístroje pro záznam, převod a reprodukci zvuku nebo obrazu, zařízení pro zpracování dat, přístroje pro vnitřní komunikaci, rádia, radiotelefonní zařízení, radiotelegrafická zařízení, telefonní přístroje, promítací přístroje, dálkové ovladače, dálkové přerušovače, magnetické nosiče dat, optické nosiče dat, magnetické disky, optické kompaktní disky, USB klíče, počítačový hardware, počítače, přenosné počítače, periferní zařízení počítačů, počítačové paměti, procesory (centrální procesorové jednotky), mikroprocesory, počítačové rozhraní, počítačový software (nahrané počítačové programy), počítačové softwarové aplikace (stahovatelné), elektronické publikace (stažitelné); (35) sběr dat do počítačových databází, seřazování dat v počítačových databázích, aktualizace a údržba dat v počítačových databázích, správa počítačových souborů, vyhledávání informací v počítačových souborech (pro třetí osoby), předplatné telekomunikačních služeb (pro třetí osoby), správa spotřebitelských věrnostních programů, obchodní zprostředkovatelské služby pro výrobky a služby uvedené ve třídách 9, 35, 37, 38, 41 a 42 tohoto seznamu, obchodní management, reklama, televizní reklama, rozhlasová reklama, on-line reklama na počítačové komunikační síti, rozšiřování reklamních materiálů zákazníkům (letáky, prospekty, tiskoviny, vzorky), pronájem reklamních ploch, pronájem reklamního času v komunikačních médiích, podpora prodeje (pro třetí osoby), poskytování obchodních nebo podnikatelských informací, obchodní informace a rady spotřebitelům, odborné obchodní nebo podnikatelské poradenství, poradenství při organizování a řízení obchodní činnosti, obchodní nebo podnikatelský průzkum, vztahy s veřejností (public relations), průzkum trhu, průzkum veřejného mínění, marketing, marketingový průzkum, poskytování obchodních informací prostřednictvím webových stránek, obchodní poradenské služby v oblasti služeb uvedených výše ve třídě 35 tohoto seznamu; (37) instalace, údržba a opravy telekomunikačních zařízení a přístrojů, instalace, údržba a opravy telekomunikačních sítí, instalace, údržba a opravy telekomunikačních vedení, instalace, údržba a opravy vysílacích zařízení, instalace, údržba a opravy frekvenčních přístrojů, instalace, údržba a opravy rozhlasových nebo televizních přijímačů, instalace, údržba a opravy počítačového hardwaru pro telekomunikační systémy, instalace, údržba a opravy serverů, instalace, údržba a opravy zařízení pro uchovávání dat, instalace, údržba a opravy kabelů pro přístup k internetu, instalace, údržba a opravy hardwaru pro přístup k internetu, instalace, údržba a opravy televizorů, instalování systémů kabelové televize, elektroinstalační služby pro

telekomunikace, výstavba telekomunikačních věží, instalace údržba a opravy telefonních linek, instalace, opravy elektrických vedení, instalace a opravy telefonů, instalace, údržba a opravy počítačů, poskytování informací v oblasti opravy nebo údržby telekomunikačních zařízení, poradenské služby v oblasti služeb uvedených výše ve třídě 37 tohoto seznamu; (38) telekomunikační služby, rozhlasové vysílání, televizní vysílání, vysílání kabelové televize, bezdrátové vysílání, telefonické služby, telefonická komunikace, komunikace mobilními telefony, rádiová komunikace, komunikace prostřednictvím optických sítí, komunikace prostřednictvím počítačových terminálů, poskytování telekomunikačních připojení ke globální počítačové síti, služby vstupu do telekomunikačních sítí (směrování a připojování), poskytování uživatelského přístupu ke globální počítačové síti, poskytování přístupu do databází, posílání zpráv, přenos zpráv a obrazových informací prostřednictvím počítačů, přenos signálu prostřednictvím satelitu, přenos digitálních souborů, kontinuální přenos dat (streaming), pronájem přístupového času do globálních počítačových sítí, pronájem přístrojů pro přenos dat, pronájem přístrojů pro přenos zpráv, pronájem modemů, pronájem telekomunikačních přístrojů, informace v oblasti telekomunikací, zpravodajské kanceláře, poradenské služby v oblasti služeb uvedených výše ve třídě 38 tohoto seznamu; (41) zábava, televizní zábava, rozhlasová zábava, tvorba rozhlasových a televizních programů, nahrávací studia (služby), online poskytování videozáznamů (bez možnosti kopírování), online poskytování digitální hudby (bez možnosti kopírování), půjčování rozhlasových a televizních přijímačů, půjčování zvukových nahrávek, půjčování kinematografických filmů, půjčování audio přístrojů, pronájem kinematografických přístrojů, pronájem videorekordérů, vydavatelská činnost (kromě vydávání reklamních textů), vzdělávání, školení, koučování (školení), online poskytování elektronických publikací (bez možnosti kopírování), organizování a vedení seminářů, organizování a vedení konferencí, organizování a vedení kongresů, organizování kulturních nebo vzdělávacích výstav, organizování představení (manažerské služby), organizování vědomostních nebo zábavných soutěží, organizování sportovních soutěží, informace o výchově a vzdělávání, informace o možnostech zábavy, poradenské služby v oblasti služeb uvedených výše ve třídě 41 tohoto seznamu; (42) externí poskytování služeb v oblasti informačních technologií, uchovávání elektronických dat, zálohování dat mimo pracoviště, pronájem počítačových serverů (serverhosting), pronájem webových serverů, obnovování počítačových databází, převod dat nebo dokumentů z fyzických médií na elektronická média, převod (konverze) počítačových programů nebo dat (ne fyzicky), tvorba softwaru, poskytování softwaru prostřednictvím internetu (saas), instalace počítačového softwaru, aktualizace počítačového softwaru, půjčování počítačového softwaru, návrh počítačových systémů, analýzy počítačových systémů, údržba počítačového systému, dálkové monitorování počítačových systémů, poradenství v oblasti informačních technologií, poradenství v oblasti telekomunikačních technologií, studie technických projektů, inženýrská činnost, technický výzkum, technický průzkum, geologický průzkum, vypracování stavebních výkresů, výzkum a vývoj nových výrobků (pro zákazníky), poradenské služby v oblasti služeb uvedených výše ve třídě 42 tohoto seznamu.

(511) 9, 35, 37, 38, 41, 42

(540)



(111) **360969**

(220) 09.11.2016

(320) 09.11.2016

(442) 15.03.2017

(151) 04.07.2017

(730) **Phonexia s.r.o.**, Chaloupkova 3002/1a, Brno, 61200, CZ

(740) Advokátní kancelář Zrůstek, Lůdl a partneři, v.o.s., Mgr. Pavla Komedňová, Orlí 542/27, Brno, 60200

(210) O-535165

(510) (9) akustická (zvuková) poplašná zařízení, audiovizuální zařízení pro výuku, centrální procesorové jednotky (procesory), chytré brýle, chytré hodinky, chytré náramky (měřicí nástroje), chytré telefony, data (přístroje pro zpracování-), detektory, dětské chůvičky, diktovací stroje, diktafony, karty s pamětí nebo mikroprocesorem, krádež (zabezpečovací zařízení proti-), laptopy (počítače), magnetické náramky (kódované, identifikační), mikrofony, nosiče zvukových nahrávek, operační systémy (nahrané programy), počítačové periferie, periferní zařízení počítačů, počítačové programy (nahrané), počítačové programy (s možností stažení), počítačové a softwarové aplikace stahovatelné, počítačový hardware, počítačový software (nahraný), poplašná zařízení, poplašná zařízení zvuková, přístroje pro nahrávání zvuku, přístroje pro reprodukci zvuku, přístroje telefonní, programy operačních systémů (nahrané), tabletové počítače, zabezpečovací zařízení proti krádeži elektrická; (35) dodavatelské služby pro třetí osoby (nákup výrobků a služeb pro jiné podniky), indexování webových stránek pro komerční nebo reklamní účely, informace (obchodní nebo podnikatelské), marketing, marketingové studie, obchodní nebo podnikatelský průzkum, počítačové databáze (překlad informací do-), počítačové databáze (systemizace informací do-), průzkum (obchodní), průzkum trhu, průzkum veřejného mínění, telemarketing, telemarketingové služby, vyhledávání dat v počítačových souborech, výštitřzková služba na zprávy; (42) cloudové výpočetní systémy (programování a poskytování), elektronické ukládání dat, hosting webových stránek, instalace počítačových programů, kontrola kvality, konzultace v oblasti počítačového softwaru, konzultace zaměřené na počítačovou bezpečnost, konzultační služby v oblasti informačních technologií, počítačové programování, počítačové programy (aktualizace), počítačové programy (instalace), počítačové programy (kopírování), počítačové systémové analýzy, počítačové systémy (tvorba), poskytování vyhledávačů pro internet, programy počítačů (údržba), pronájem počítačového serveru (serverhosting), pronájem počítačového software, převod (konverze) dat a počítačových programů, software jako služba (SaaS), tvorba software (počítačových programů), software design, vědecký výzkum, webové servery (pronájem webových serverů).

(511) 9, 35, 42

(540)

PHONEXIA

(111) **360970**

(220) 15.11.2016

(320) 15.11.2016

(442) 29.03.2017

(151) 04.07.2017

(730) **EMB system**, Nádražní 1100, Frýdek - Místek, 73800, CZ

(740) Ing. Marie Smrčková, patentový zástupce, Velflíkova 10, Praha 6, 16000

(210) O-535285

(510) (9) elektrické a elektronické zařízení - počítače a periferní zařízení k nim, aparáty a přístroje pro záznam, převod a reprodukci audiovizuálních záznamů, přístroje pro zpracování a vyhodnocování informací, nahraný software, programy operačních systémů a síťových aplikací; (35) reklama, propagace, marketing, inzerce a inzertní služby, včetně inzerce a inzertních služeb na internetu a na sociálních sítích, poskytování pomoci v uvádění výrobků na trh, prezentace zboží a služeb, propagace prodeje pro třetí osoby, administrativní zpracování dat a obchodních objednávek, elektronické zpracování objednávek, kompilace a vkládání informací do počítačových databází, včetně automatizovaného vkládání, aktualizace a údržba dat v počítačových databázích, analýza a průzkum trhu, správa a řízení počítačové databáze, informace o obchodních záležitostech, obchodní a podnikatelské informace, internetový marketing, marketingové analýzy a průzkumy, nákup zboží a služeb pro jiné podniky, zprostředkování nákupu a služeb pro třetí osoby, on-line obchodování a zprostředkování obchodování prostřednictvím internetové obchodní platformy s výrobky a službami blíže specifikovanými ve tř. 9, 38 a 42, počítačové on-line objednávky zboží, objednávkové služby pro třetí strany, obchodní operace pro třetí osoby, počítačové sestavování seznamu objednávek, služby agentury zaměřené na export a import, služby v oblasti uvádění výrobků na trh, velkoobchodní a maloobchodní prodej zařízení a vybavení v oblasti výpočetní techniky, maloobchodní a velkoobchod v oblasti automobilových součástek, dílů a příslušenství, velkoobchodní a maloobchodní prodej výrobků a služeb v oblasti strojírenství, zprostředkování dohod týkající se prodeje a nákupu zboží, obchodní analýzy, obchodní informační služby poskytované pomocí internetu a internetových portálů a platform, obchodní poradenské služby vztahující se k výrobě, zejména ke strojírenské výrobě, počítačové vyhledávání

obchodních informací, seřazování a sestavování údajů v obchodních databázích a seznamech, poskytování poradenských a informačních služeb v oblasti internetového obchodu; (38) bezpečný přenos dat, obrazu a zvuku prostřednictvím internetu, dodávání dokladů online prostřednictvím elektronického přenosu, elektronická pošta, elektronická výměna dat, včetně elektronické výměny dat uložených v databázích přístupných prostřednictvím telekomunikačních a datových sítí, elektronický přenos pokynů a příkazů, včetně obchodních, on-line služby, včetně zaslání zpráv, počítačové datové komunikace, posílání textových zpráv, posílání zpráv prostřednictvím webových stránek, poskytování informací z telefonního seznamu a telefonních databází, poskytování komunikačních zařízení za účelem výměny elektronických dat, poskytování přístupu k databázím, zejména databázím obchodních informací, poskytování přístupu k informacím, zejména obchodním, přes internet, poskytování přístupu k platformám nebo portálům na internetu, poskytování přístupu k platformám elektronického obchodování na internetu, poskytování přístupu k portálům na internetu, poskytování služeb v oblasti online komunikace, poskytování telekomunikačních kanálů pro teleshoppingové služby, přenos informací pro obchodní účely, přenos signálu pro elektronický obchod prostřednictvím telekomunikačních systémů a datových komunikačních systémů, audio telekonference, poradenství v oblasti elektronické komunikace; (42) počítačové programování, modernizace počítačového software, navrhování a vývoj počítačového software pro logistiku, řízení dodavatelských řetězců a elektronické obchodní portály, navrhování databází, včetně databází pro on-line internetové obchodování a zprostředkování služeb, navrhování počítačového software pro ovládání samoobslužných terminálů, navrhování systémů pro zpracování dat, aktualizace, adaptace a údržba počítačových programů podle požadavků uživatelů, analytické služby týkající se počítačových programů a systémů, informační služby týkající se vývoje software, počítačových systémů a počítačových platform, instalace softwaru pro přístup k internetu, instalace, údržba a aktualizace počítačového softwaru, konfigurace počítačových systémů dat a sítí, elektronické ukládání a zálohování dat, hosting paměťových souborů a databázových souborů, cloud computing, design software, digitalizace dokumentů, konzultace v oblasti počítačových technologií, poradenské služby v oblasti počítačového softwaru a počítačových systémů, služby v oblasti informačních technologií, výzkum vztahující se k automatizaci administrativních a obchodních procesů, pronájem počítačů a příslušenství k počítačům.

(511) 9, 35, 38, 42

(540)

ebmsystem

(111) **360971**

(220) 22.11.2016

(320) 22.11.2016

(442) 29.03.2017

(151) 04.07.2017

(730) **Šafařová Jana**, Pacovská 1585, Praha 4, 14000, CZ

(210) O-535407

(511) Barevná

(510) (16) fotografie tištěné; (35) módní přehlídky pro reklamní účely, poradenství odborné (obchodní); (41) knihovny, půjčovny knih, koučink - školení, módní přehlídky pro zábavu - organizace, organizování a vedení seminářů, organizování soutěží vzdělávacích nebo odborných, pořádání soutěží krásy, semináře - organizování a vedení, školení - instruktáž, školení - pořádání a řízení, večírky - organizování a plánování, vydávání textů, s výjimkou reklamních nebo náborových, vzdělávání; (43) kavárny, pronajímání jednacích místností; (44) depilace voskem, kadeřnické salóny, manikúra, masáže, salóny kadeřnické, salóny krásy, služby vizážistů, zkrášlovací salóny.

(511) 16, 35, 41, 43, 44

(540)



- (111) **360972**
 (220) 24.11.2016
 (320) 24.11.2016
 (442) 29.03.2017
 (151) 04.07.2017
 (730) **Holeček Jan**, Neratovická 720/27, Praha 8 - Kobylisy, 18200, CZ
 (740) JUDr. David Karabec, advokát, Na Stráži 1306/5, Praha 8, 18000
 (210) O-535453
 (510) (9) elektronická periodika, elektronické katalogy a jiné neperiodické produkty v elektronické podobě, elektronické publikace, přístroje pro záznam, přenos nebo reprodukci zvuku či obrazů, magnetické, mediální nosiče, diskové nosiče dat nezařazené do jiných tříd, disky pro nahrávání zvuku, gramofonové desky, kompaktní disky, nosiče dat; (16) papír, lepenka, kancelářské potřeby, tužky, propisky, pera, periodické a neperiodické tiskoviny, jako noviny, časopisy, katalogy, prospekty, plakáty, letáky a jiné tištěné propagační, reklamní a informační materiály, fotografie, databázové produkty v papírové formě, propagační a upomínkové předměty spadající do třídy 16; (25) oděvy, obuv, kloboučnické zboží, propagační a upomínkové předměty spadající do třídy 25; (35) reklamní a propagační činnost prostřednictvím jakéhokoliv média, prostřednictvím telefonní, datové nebo informační sítě, inzertní činnost, zprostředkování reklamy, inzerce a propagace, zprostředkovatelská činnost v oblasti obchodu s výše uvedenými výrobky ve třídách 9 a 16, pronájem reklamních ploch na Internetu; (41) výchovná, vzdělávací a kulturní činnost, zprostředkovatelská a poradenská činnost v oblasti výchovné, vzdělávací a kulturní činnosti, vydavatelská činnost, vydávání elektronických periodických i neperiodických publikací, vydávání elektronických novin dostupných prostřednictvím globální počítačové sítě, poskytování publikací z celosvětové počítačové sítě nebo Internetu s možností prohlížení, vydávání a publikování knih, časopisů a dalších tiskovin, vydávání materiálů na magnetických nebo optických nosičích dat s výjimkou reklamních, vydávání elektronických publikací, hudební nakladatelství, služby v oblasti nahrávání a vydávání hudby a audio záznamů, poskytování zábavních služeb prostřednictvím publikačních médií, internetové zpravodajství, půjčování knih a časopisů, organizování a vedení seminářů, poskytování on-line elektronických publikací, zprostředkovatelská a poradenská činnost v oblasti vydávání elektronických periodických i neperiodických publikací.
- (511) 9, 16, 25, 35, 41
 (540)



- (111) **360973**
 (220) 29.11.2016
 (320) 29.11.2016
 (442) 29.03.2017

- (151) 04.07.2017
 (730) **LIC Service s.r.o.**, Starobělská 1937/4, Ostrava - Zábřeh, 70030, CZ
 (740) Chytilová & spol., patentová kancelář, s.r.o., Revoluční 725/11, Praha 1 - Staré Město, 11000
 (210) O-535554
 (510) (36) pojišťovací služby, vyřizování a likvidace pojistných událostí, pomoc při vymáhání náhrady škody za pojistné události v oblasti majetku, zdraví a jiných pojistných oblastí, odškodnění pozůstalých, zprostředkovatelské služby v oblasti pojištění, finanční a úvěrové služby, půjčky, úvěry, leasingové služby, nebankovní půjčky, hypotéky, poradenská činnost v oblasti financí, půjček, investic a pojištění, poradenská činnost v oblasti konsolidace pohledávek, správa a vymáhání pohledávek, daňové a auditorské služby a poradenství v rámci této třídy, finanční analýzy, poradenství v oblasti pohledávek, oddlužení a insolvence, realitní činnost, správa nemovitostí, pronájem nemovitostí, obchodování s pohledávkami, odkup pohledávek; (42) návrh a vývoj hardware a software, návrh a vývoj webových aplikací, správa hardware a software, správa webových aplikací a jejich další rozvoj, návrh a vývoj informačních systémů, služby počítačové grafiky, projektová a inženýrská činnost, průmyslový design, počítačové programování (zhotovování počítačových programů, informačních systémů a internetových aplikací na zakázku), výzkum, vývoj a navrhování software, webových aplikací a informačních systémů, instalace, aktualizace, údržba, zkoušky a kopírování počítačového software, webových aplikací a informačních systémů, počítačové systémové analýzy, regenerace počítačových dat, antivirová správa software, pronájem software a výpočetní techniky, tvorba a správa internetových portálů se zaměřením na oblast zdraví, pojišťovnictví a vymáhání pohledávek a informačních systémů, poradenství a poskytování informací v oblasti software, informačních systémů, webových aplikací, výpočetní techniky a informatiky, tvorba a správa interaktivních webových stránek obsahujících technologii umožňující uživatelům sledovat druhé, interagovat s nimi a/nebo komentovat je; (44) lékařské služby, veterinární služby, péče o hygienu a krásu osob a zvířat, zemědělské, zahradnické a lesnické služby, gynekologické služby, terapeutické služby, aromaterapeutické služby, zdravotní péče, fyzioterapie, farmaceutické poradenství, masáže, služby v oblasti alternativní medicíny, soukromé kliniky nebo sanatoria, ošetrovatelské služby, pronájem lékařského zařízení, lázeňské služby.; (45) právní služby, pomoc při uzavírání smluv.

(511) 36, 42, 44, 45

(540)

AVOGADO

- (111) **360974**
 (220) 30.11.2016
 (320) 30.11.2016
 (442) 29.03.2017
 (151) 04.07.2017
 (730) **Gelnar Martin Ing.**, Vlčovice 61, Kopřivnice, 74221, CZ
 (210) O-535596
 (510) (9) elektrický paralyzér se svítilnou, určený pro vlastní sebeobranu.
 (511) 9
 (540)

PANTHER

- (111) **360975**
 (220) 01.12.2016
 (320) 01.12.2016
 (442) 29.03.2017
 (151) 04.07.2017
 (730) **EP Line SE**, Kodaňská 1441/46, Praha 10 Vršovice, 10100, CZ
 (210) O-535675
 (510) (3) kosmetické přípravky, kosmetika, kosmetika pro děti, kosmetika na hrani, dekorativní kosmetika, kosmetické sady, líčidla, přípravky pro péči o nehty, laky na nehty, dětské laky na nehty, třpytky na nehty, kosmetika na rty, balzámy na rty (neléčivé), lesky na rty; (16) papírenské zboží, papírenské výrobky, dárkové papírenské zboží, papírenské zboží na společenské akce, výtvarné potřeby, výtvarné soupravy, tužky, pastelky, štětce, křídly, voskovky, fixy, popisovače, barevné tužky, plastelína pro děti, modelovací hmota na hrani, materiály na modelování, dočasná tetování; (28) hry, hračky, věci na hrani, a to hrací sady, dětská kosmetika na hrani, laky na nehty (hračky), imitace kosmetických přípravků jako hračky, hračky imitující předměty používané dospělými při každodenních

činnostech, karnevalové masky, tvůrčí sady, zábavné předměty na oslavy (540)
(ozdoby).

(511) 3, 16, 28
(540)



(111) **360976**
(220) 01.12.2016
(320) 01.12.2016
(442) 29.03.2017
(151) 04.07.2017
(730) **EP Line SE**, Kodaňská 1441/46, Praha 10 Vršovice, 10100, CZ
(210) O-535676

(510) (28) hry, hračky, věci na hraní, a to balóny na hraní, míče na hraní, míče, míčky, sportovní potřeby, sportovní vybavení, míče ve tvaru disku, zploštěné míče, disky (hračky), disky (sportovní náčiní), disky na hraní, házečské disky (hračky), házečské disky na hraní, frisbee disky, pálky ve tvaru disku na míčové hry; (35) maloobchod s hračkami, maloobchodní prodej hraček, maloobchodní prodej sportovních potřeb, maloobchodní prodej her, prodej her, hraček a sportovních potřeb prostřednictvím internetového obchodu, předvádění výrobků, předvádění zboží, dovoz hraček; (41) provozování zábavy v dětském koutku, služby v oblasti zábavy pro děti, poskytování zábavních služeb pro děti, poskytování herních prostor pro děti, pořádání kulturních, zábavních a sportovních akcí, služby v oblasti výchovy a vzdělávání, zábava prostřednictvím webových stránek.

(511) 28, 35, 41
(540)



(111) **360977**
(220) 07.12.2016
(320) 07.12.2016
(442) 29.03.2017
(151) 04.07.2017
(730) **Samek Jaroslav**, Břežany II 98, Český Brod, 28201, CZ
(210) O-535795
(510) (35) prodej po internetu textilu a oděvů; (40) potisk textilií, oděvů a předmětů.
(511) 35, 40

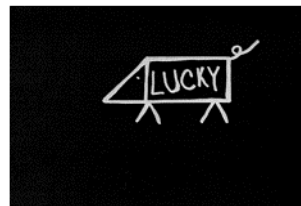

(111) **360978**
(220) 07.12.2016
(320) 07.12.2016
(442) 29.03.2017
(151) 04.07.2017
(730) **Curso s.r.o.**, Haštalská 27, Praha 1, 11000, CZ
(210) O-535798
(510) (35) reklama, odborné obchodní poradenství, obchodní reklama pro třetí osoby, správa hotelů, systemizace informací do počítačových databází, dodavatelské služby pro třetí osoby (nákup výrobků a služeb pro jiné podniky), vyhledávání dat v počítačových souborech pro třetí osoby, psaní reklamních textů, sestavování statistiky, marketing, služby obchodního, zprostředkování, sjednávání a uzavírání obchodních transakcí pro třetí strany, aktualizace a údržba dat v počítačových databázích, poskytování obchodních informací prostřednictvím webových stránek, indexování webových stránek pro komerční nebo reklamní účely; (36) pronájem nemovitostí, realitní kanceláře, zprostředkování nemovitostí, správa nemovitostí, vedení nájemních a činžovních domů, pronájem bytů, služby ubytovací kanceláře, finanční konzultační služby, vybírání nájemného; (37) úklid interiérů budov, praní, čištění, praní prádla, žehlení, žehlení prádla; (43) ubytovací služby (hotely, penziony), poskytování přechodného ubytování, penziony, hotelové služby, rezervace hotelového a přechodného ubytování.
(511) 35, 36, 37, 43
(540)

Blahobyty

(111) **360979**
(220) 07.12.2016
(320) 07.12.2016
(442) 29.03.2017
(151) 04.07.2017
(730) **Portea media s.r.o.**, Buštěhradská 951/29, Praha 6, 16000, CZ
(210) O-535805
(510) (16) akvarely, akvarely (malby), architektonické makety, balící papír, barvy (pouzdra s -) (školní pomůcky), blahopřání, bloky (papírnické výrobky), brožury, bryndáčky (papírové -), časopisy - komiksy, časopisy (periodika), číslice (tiskařské typy), číslovačky, dávkovače lepicí pásky (kancelářské potřeby), desky (papírnické výrobky), desky (psací -) s klípem (na přidržování papíru), desky na dokumenty (šanon, pořadače), dětské plenky z papíru nebo buničiny (jednorázové -), držáky na psací potřeby, figurky (sošky) z papírové hmoty, fotografie, fotografie (stojany na -), globusy (zemské -), grafické reprodukce, grafiky, hmota papírová (papírmašé), chromolitografie (polygrafie), kalendáře, kalendáře trhací, kalhotky plenkové z papíru nebo buničiny, kancelářské potřeby (skříňky na -), kartón (výrobky z -), kartón, katalogy, knihy, komiksy, krabice lepenkové nebo papírové, křída (držáky na -), křída na psaní, květináče (kryty papírové pro -), lepenka (výrobky z -), lepenka, lepidla (kancelářská nebo pro domácnost), makety (architektonické -), malby (obrazy) zarámované či nezarámované, mapy, mapy (zeměpisné -), obaly bublinkové (z umělých hmot), obrazy, olejotisky, ořezávátka na tužky, oznámení (rodinné události) (papírnické výrobky), papírové podložky pod sklenice, penály, pera (kancelářské potřeby), plakáty, portréty, potřeby na psaní, psací podložky, razítka, ručníky papírové, sešity, tabule (stírátka na -), tabule reklamní z papíru nebo lepenky, tabule školní, těžítka, výšivky (vzory pro -), vzory na kopírování, záložky do knih, záložky na knihy; (20) bedny ze dřeva nebo z umělých hmot, dekorativní předměty (přenosné), háčky na oděvy (nekovové), komody, krabice ze dřeva nebo z umělých hmot, nábytek (bytové zařízení), skříňe, stoličky, stoly psací,

židle; (28) hry, hračky, akční figurky (hračky nebo věci na hraní), akční hry rozvíjející dovednosti, akční soupravy, mechanické hračky, vzdělávací hračky pro použití při vyučování, hračky pro rozvoj dětí, umělohmotné hračky, dotykové výchovné hračky (věci na hraní), hračky na prodej ve formě souprav, hry stolní, společenské hry, taneční podložka, hudební hračky, elektronické akční hračky, ruční elektronické hračky s aktivitami obsahující mluvicí mechanismus, elektronické aktivní hračky, elektronické vzdělávací hračky, elektronické hračky, hudební nástroje jako hračky, didaktické hry.

(511) 16, 20, 28
(540)



(111) **360980**

(220) 07.12.2016

(320) 07.12.2016

(442) 29.03.2017

(151) 04.07.2017

(730) **Krejčí Filip**, Americká 227/46, Praha 2, 12000, CZ

(210) O-535817

(510) (35) agentury umělecké (obchodní vedení -), prezentace výrobku v komunikačních médiích pro účely maloobchodu, marketing, obchodní reklama (pro třetí osoby -), optimalizace pro vyhledávače, optimalizace provozu webových stránek, organizování výstav (komerčních nebo reklamních), produkce (výroba) reklamních filmů, psaní reklamních textů, psaní scénářů pro reklamní účely, reklama, reklama (propagace), reklama on-line v počítačové síti, reklamní materiály (aktualizování -), reklamní nebo inzertní materiály (rozšiřování -), reklamní texty (vydávání, zveřejňování, oznámení, vyhlášení, publikování -), rozšiřování reklamních materiálů zákazníkům (letáky, prospekty, tisky, vzorky), rozšiřování reklamních nebo inzertních materiálů, služby v oblasti grafické úpravy pro reklamní účely, venkovní reklama, vydávání reklamních nebo náborových, propagačních a inzertních textů, vyhledávání sponzorů, zaslání reklamních materiálů zákazníkům; (41) filmová produkce, jiná než reklamní, hudební produkce, informace o možnostech rekreace, informace o možnostech rozptýlení, informace o možnostech zábavy, knihy (vydávání -), koučink (školení), kurzy fitness, nahrávací studia (služby -), poskytování on-line elektronických publikací (bez možnosti stažení), poskytování on-line hudby, bez možnosti stažení, poskytování on-line videí, bez možnosti stažení, provozování sportovních zařízení, psaní filmových a televizních scénářů, psaní písní, psaní scénářů, psaní textů (jiných než reklamních), rozhlasová zábava, skládání hudby (služby -), služby osobního trenéra (fitness trénink), služby v oblasti grafické úpravy, jiné než pro reklamní účely, sportovní zařízení (provozování -), tělesná výchova, televizní zábava, texty (zveřejňování -) kromě reklamních, vydávání elektronických knih a časopisů on-line, vydávání knih, vydávání textů, s výjimkou reklamních nebo náborových, výroba divadelních anebo jiných představení, výroba rozhlasových a televizních programů, vyučování (výuka), vzdělávání, zábava (služby -), zábava (televizní -), zábava, pobavení, živé představení, živé vystoupení (organizování -); (42) design (umělecký -), design průmyslový, počítačové programování, tvorba software (počítačových programů).

(511) 35, 41, 42

(540)

elphée

(111) **360981**

(220) 08.12.2016

(320) 08.12.2016

(442) 29.03.2017

(151) 04.07.2017

(730) **Česká republika - Správa základních registrů**, Na Vápence 14, Praha 3, 13000, CZ

(210) O-535828

(591) Barevná

(510) (6) reklamní a propagační výrobky kovové; (9) disky kompaktní (audio-video), docházkový systém (zařízení pro evidenci docházky), elektronické oznamovací tabule, elektronické publikace (s možností stažení), etikety elektronické pro zboží, hologramy, chytré telefony, magnetické identifikační karty, karty (kódované) magnetické, karty s paměti nebo mikroprocesorem, kódované klíčové karty, kompaktní optické disky, CD ROM, magnetická media, magnetické nosiče dat, mechanismy pro turnikety, mechanismus pro vkládání disků do počítače, monitory (počítače - hardware), podložky pod myš, notebooky (počítače), obaly na přenosné počítače, nahrané počítačové programy, počítačové, softwarové aplikace stahovatelné, přenosné přehrávače médií, tiskárny pro počítače, USB disky, elektrické zámky, zařízení pro počítačovou paměť, DVD a ostatní digitální záznamové nosiče, přístroje pro zpracování informací a počítače, počítačový software; (16) balicí papír, kancelářské, reklamní a propagační výrobky z papíru, tiskárenské výrobky, fotografie, papírenské zboží, plastické obaly spadající do této třídy, štočky, bloky (papírníkové výrobky), brožury, desky (papírníkové výrobky), dopisní papír, etikety s výjimkou textilních, formuláře, grafické reprodukcce, grafické znaky (pro kopírování), gumy na mazání, kancelářské potřeby s výjimkou nábytku, kalendáře, karty, knihy, krabice lepenkové nebo papírové, lepty, letáky, listky, manuály, mapy, nálepky (lepící pásy) pro kancelářské použití nebo pro domácnost, noviny, nože na papír (kancelářské potřeby), obálky (papírníkové výrobky), obaly na spisy, oběžníky, obtisky, ořezávatka na tužky, oznámení, papírové ubrusy, pastelky, pečeti, periodika, plakáty, psací podložky, psací potřeby, podušky na razítkování, pohlednice, pořadače, praporečky papírové, pravítka, prospekty, příručky, publikace, razítka, ročenky, samolepky (papírníkové výrobky), sešity, štítky pro adresy, šanony, těžítka, tikety, tiskopisy, tiskoviny; (18) kufrы a zavazadla, deštníky, slunečníky, hole, aktovky, batohy, brašny, klíčenky (kožená galanterie), sáčky jako obaly (kožené), diplomaty, nákupní tašky, obaly na deštníky, pouzdra na navštívenky, karty, průkazy; (20) reklamní předměty nafukovací; (24) propagační a reklamní výrobky z tkaniny a textilií; (35) inzerce poštou, kopírování nebo rozmnožování (reprodukce) dokumentů, dokladů apod., marketing, optimalizace provozu webových stránek, organizování výstav (komerčních nebo reklamních), propagační činnost, reklama, obchodní administrativa, poskytování obchodních informací prostřednictvím webových stránek, prezentace výrobků v komunikačních médiích pro účely maloobchodu, kancelářské práce, prodej po telefonu (telemarketing), produkce (výroba) reklamních filmů, převod úřední komunikace, překlad a systematizace informací do počítačových databází, průzkum trhu, průzkum veřejného mínění, reklama (propagace), pronájem, aktualizování, zaslání a rozšiřování reklamních materiálů zákazníkům (letáky, prospekty, tisky, vzorky), vyhledávání dat v počítačových souborech (pro třetí osoby), služby v oblasti grafické úpravy pro reklamní účely, styky s veřejností, televizní reklama, venkovní reklama; (36) vydávání cenin, on-line bankovní služby, vydávání kreditních karet; (40) sitotisk; (41) elektronické publikování (DTP), vzdělávání, sportovní a kulturní aktivity, organizování a vedení konferencí, pořádání a řízení školení, vydávání elektronických knih a časopisů on-line, vydávání knih, vydavatelská a nakladatelská činnost; (42) hosting webových stránek, konzultační služby v oblasti informačních technologií, počítačové programování, tvorba software, tvorba a správa webových stránek (pro třetí osoby).

(511) 6, 9, 16, 18, 20, 24, 35, 36, 40, 41, 42

(540)



(111) **360982**

(220) 08.12.2016

- (320) 08.12.2016
(442) 29.03.2017
(151) 04.07.2017
(730) **Česká republika - Správa základních registrů**, Na Vápence 14, Praha 3, 13000, CZ
(210) O-535829
(510) (6) reklamní a propagační výrobky kovové; (9) disky kompaktní (audio-video), docházkový systém (zařízení pro evidenci docházky), elektronické oznamovací tabule, elektronické publikace (s možností stažení), etikety elektronické pro zboží, hologramy, chytré telefony, magnetické identifikační karty, karty (kódované) magnetické, karty s pamětí nebo mikroprocesorem, kódované klíčové karty, kompaktní optické disky, CD ROM, magnetická media, magnetické nosiče dat, mechanismy pro tumikety, mechanismus pro vkládání disků do počítače, monitory (počítače - hardware), podložky pod myš, notebooky (počítače), obaly na přenosné počítače, nahrané počítačové programy, počítačové, softwarové aplikace stahovatelné, přenosné přehrávače médií, tiskárny pro počítače, USB disky, elektrické zámky, zařízení pro počítačovou paměť, DVD a ostatní digitální záznamové nosiče, přístroje pro zpracování informací a počítače, počítačový software; (16) balicí papír, kancelářské, reklamní a propagační výrobky z papíru, tiskárenské výrobky, fotografie, papírenské zboží, plastické obaly spadající do této třídy, štočky, bloky (papírnické výrobky), brožury, desky (papírnické výrobky), dopisní papír, etikety s výjimkou textilních, formuláře, grafické reprodukce, grafické znaky (pro kopírování), gummy na mazání, kancelářské potřeby s výjimkou nábytku, kalendáře, karty, knihy, krabice lepenkové nebo papírové, lepty, letáky, listky, manuály, mapy, nálepky (lepící pásy) pro kancelářské použití nebo pro domácnost, noviny, nože na papír (kancelářské potřeby), obálky (papírnické výrobky), obaly na spisy, oběžníky, obtisky, ořezávátka na tužky, oznámení, papírové ubrousky, pastelky, pečeti, periodika, plakáty, psací podložky, psací potřeby, podušky na razítkování, pohlednice, pořadače, praporečky papírové, pravítka, prospekty, příručky, publikace, razítka, ročenky, samolepky (papírnické výrobky), sešity, štítky pro adresy, šanony, těžítka, tikety, tiskopisy, tiskoviny; (18) kufrý a zavazadla, deštníky, slunečníky, hole, aktovky, batohy, brašny, klíčenky (kožená galanterie), sáčky jako obaly (kožené), diplomatky, nákupní tašky, obaly na deštníky, pouzdra na navštívenky, karty, průkazy; (20) reklamní předměty nafukovací; (24) propagační a reklamní výrobky z tkaniny a textilií; (35) inzerce poštou, kopírování nebo rozmnožování (reprodukce) dokumentů, dokladů apod., marketing, optimalizace provozu webových stránek, organizování výstav (komerčních nebo reklamních) propagační činnost, reklama, obchodní administrativní, poskytování obchodních informací prostřednictvím webových stránek, prezentace výrobků v komunikačních médiích pro účely maloobchodu, kancelářské práce, prodej po telefonu (telemarketing), produkce (výroba) reklamních filmů, převod úřední komunikace, překlad a systematizace informací do počítačových databází, průzkum trhu, průzkum veřejného mínění, reklama (propagace), pronájem, aktualizování, zasílání a rozšiřování reklamních materiálů zákazníkům (letáky, prospekty, tisky, vzorky), vyhledávání dat v počítačových souborech (pro třetí osoby), služby v oblasti grafické úpravy pro reklamní účely, styky s veřejností, televizní reklama, venkovní reklama; (36) vydávání cenin, on-line bankovní služby, vydávání kreditních karet; (40) sítotisk; (41) elektronické publikování (DTP), vzdělávání, sportovní a kulturní aktivity, organizování a vedení konferencí, pořádání a řízení školení, vydávání elektronických knih a časopisů on-line, vydávání knih, vydavatelská a nakladatelská činnost; (42) hosting webových stránek, konzultační služby v oblasti informačních technologií, počítačové programování, tvorba software, tvorba a správa webových stránek (pro třetí osoby).
- (511) 6, 9, 16, 18, 20, 24, 35, 36, 40, 41, 42
(540)



**SPRÁVA
ZÁKLADNÍCH
REGISTRŮ**

- (111) **360983**
(220) 09.12.2016
(320) 09.12.2016
(442) 29.03.2017
(151) 04.07.2017
(730) **FAST ČR, a.s.**, Černokostecká 2111, Praha 10, 10000, CZ
(740) KOREJZOVA LEGAL v.o.s., JUDr. Petra Korejzová, Korunní 810/104, Praha 10 - Vinohrady, 10100
(210) O-535879
(510) (14) náramky, přívěšky na náramky, náramky (klenoty), hodiny, hodinky, náramkové hodinky, bižuterie a ozdoby, klenoty, ozdoby, přívěšky na krk, řetízký (klenoty), řetízký na krk, klíčenky (drobné předměty nebo přívěšky), kovové přívěšky na klíče, nekovové přívěšky na klíče, ozdobné předměty (drobná bižuterie nebo klenoty) pro osobní použití, přívěšky ke klíčům z kůže; (16) propagační publikace, papír, lepenka a výrobky z papíru a lepenky, a to katalogy, letáky, tištěné propagační materiály, plakáty, tašky, stojánky, tiskárenské výrobky, papírenské zboží, psací stroje, kancelářské potřeby (vyjímaje nábytek), učební a vyučovací pomůcky s výjimkou přístrojů, plastické fólie na balení, propisky, tužky, nákupní tašky, dárkové tašky, papírové nákupní tašky, plastové nákupní tašky, dárkový balicí papír, dekorační balicí papír; (28) hry, hračky, hračky-figurky, sportovní míče, vánoční ozdoby; (35) reklama a marketing, televizní reklama, propagační služby, poskytování informací ke spotřebním produktům, které se týkají spotřební elektroniky, domácích spotřebičů, počítačů, telefonů, telekomunikace informací, informační a poradenská činnost k obchodním a reklamním účelům, merchandising, franchising, on-line inzerce, prezentace uživatelů na stránkách world wide web v počítačové síti internet, reklama online, umístění reklam pro třetí osoby, sestavování inzerátů, bannerová reklama, pořádání soutěží pro reklamní účely, propagace zboží a služeb pro třetí osoby, vydávání reklamních, inzerčních, propagačních materiálů, vydávání propagačních letáků, reklama prostřednictvím všech veřejných komunikačních prostředků, reklama v periodikách, brožurách a novinách, reklamní služby v oblasti literatury, reklamní služby k propagaci elektronického obchodu, reklamní služby v oblasti novin, organizování, provozování a kontrola věrnostních a motivačních programů, služby věrnostních karet, služby zákaznického klubu pro komerční, propagační a/nebo reklamní účely, distribuce vzorků, distribuce a šíření reklamních materiálů (letáků, prospektů, tištěných materiálů, vzorků), komerční informace a rady pro spotřebitele (spotřebitelská poradna), prezentace výrobků v komunikačních médiích pro účely maloobchodu, elektronické obchodní služby, a to poskytování informací o výrobcích prostřednictvím telekomunikačních sítí k reklamním a prodejním účelům, velkoobchodní a maloobchodní prodej se zaměřením na počítače, notebooky, mobilní telefony, chytré telefony (smartphony), tablety, elektronické čtečky, příslušenství, komponenty a doplňky k počítačům, chytrým telefonům a tabletům, spotřební elektroniku, počítačový software ke stažení i na datových nosičích, mobilní aplikace, domácí spotřebiče, nářadí ruční a elektrické, kuchyňské elektrospotřebiče, počítačové a konzolové hry ke stažení i na datových nosičích, herní konzole, příslušenství, komponenty a doplňky k herním konzolám, hračky a hry, dopravní prostředky pozemní, vodní a vzdušné, klenoty, bižuterie, šperky, hodinářské potřeby a chronometrické přístroje, sportovní a gymnastické vybavení a nářadí, drony, nože, kancelářské potřeby, přístroje pro osvětlení, hudební nástroje, papírenské výrobky, tiskárenské výrobky, školní potřeby (kromě přístrojů), pomůcky pro domácnost a kuchyň.
- (511) 14, 16, 28, 35
(540)

Planeácci

- (111) **360984**
(220) 09.12.2016
(320) 09.12.2016
(442) 29.03.2017
(151) 04.07.2017
(730) **FAST ČR, a.s.**, Černokostecká 2111, Praha 10, 10000, CZ
(740) KOREJZOVA LEGAL v.o.s., JUDr. Petra Korejzová, Korunní 810/104, Praha 10 - Vinohrady, 10100
(210) O-535880
(510) (14) náramky, přívěšky na náramky, náramky (klenoty), hodiny, hodinky, náramkové hodinky, bižuterie a ozdoby, klenoty, ozdoby, přívěšky na krk, řetízký (klenoty), řetízký na krk, klíčenky (drobné předměty nebo přívěšky), kovové přívěšky na klíče, nekovové přívěšky na klíče, ozdobné předměty (drobná bižuterie nebo klenoty) pro osobní použití, přívěšky ke klíčům z kůže; (16) propagační publikace, papír, lepenka a výrobky z

papíru a lepenky, a to katalogy, letáky, tištěné propagační materiály, plakáty, tašky, stojánky, tiskárenské výrobky, papírenské zboží, psací stroje, kancelářské potřeby (vyjímaje nábytek), učební a vyučovací pomůcky s výjimkou přístrojů, plastické fólie na balení, propisky, tužky, nákupní tašky, dárkové tašky, papírové nákupní tašky, plastové nákupní tašky, dárkový balicí papír, dekorační balicí papír; (28) hry, hračky, hračky-figurky, sportovní míče, vánoční ozdoby; (35) reklama a marketing, televizní reklama, propagační služby, poskytování informací ke spotřebním produktům, které se týkají spotřební elektroniky, domácích spotřebičů, počítačů, telefonů, telekomunikace informací, informační a poradenská činnost k obchodním a reklamním účelům, merchandising, franchising, on-line inzerce, prezentace uživatelů na stránkách world wide web v počítačové síti internet, reklama online, umístování reklam pro třetí osoby, sestavování inzerátů, bannerová reklama, pořádání soutěží pro reklamní účely, propagace zboží a služeb pro třetí osoby, vydávání reklamních, inzertních, propagačních materiálů, vydávání propagačních letáků, reklama prostřednictvím všech veřejných komunikačních prostředků, reklama v periodikách, brožurách a novinách, reklamní služby v oblasti literatury, reklamní služby k propagaci elektronického obchodu, reklamní služby v oblasti novin, organizování, provozování a kontrola věrnostních a motivačních programů, služby věrnostních karet, služby zákaznického klubu pro komerční, propagační a/nebo reklamní účely, distribuce vzorků, distribuce a šíření reklamních materiálů (letáků, prospektů, tištěných materiálů, vzorků), komerční informace a rady pro spotřebitele (spotřebitelská poradna), prezentace výrobků v komunikačních médiích pro účely maloobchodu, elektronické obchodní služby, a to poskytování informací o výrobcích prostřednictvím telekomunikačních sítí k reklamním a prodejním účelům, velkoobchodní a maloobchodní prodej se zaměřením na počítače, notebooky, mobilní telefony, chytré telefony (smartphony), tablety, elektronické čtečky, příslušenství, komponenty a doplňky k počítačům, chytrým telefonům a tabletům, spotřební elektroniku, počítačový software ke stažení i na datových nosičích, mobilní aplikace, domácí spotřebiče, nářadí ruční a elektrické, kuchyňské elektrospotřebiče, počítačové a konzolové hry ke stažení i na datových nosičích, herní konzole, příslušenství, komponenty a doplňky k herním konzolím, hračky a hry, dopravní prostředky pozemní, vodní a vzdušné, klenoty, bižuterie, šperky, hodinářské potřeby a chronometrické přístroje, sportovní a gymnastické vybavení a nářadí, drony, nože, kancelářské potřeby, přístroje pro osvětlení, hudební nástroje, papírenské výrobky, tiskárenské výrobky, školní potřeby (kromě přístrojů), pomůcky pro domácnost a kuchyň.

(511) 14, 16, 28, 35
(540)

Planeáci

(111) **360985**
(220) 15.12.2016
(320) 15.12.2016
(442) 29.03.2017
(151) 04.07.2017
(730) **KLEMENT Construction a.s.**, Hlíňany 18, Řehlovice, 40002, CZ
(210) O-536038
(510) (6) kovové stavební a konstrukční materiály a prvky, ocelové stavební konstrukce; (7) zařízení a stroje pro zemědělství, pro zemní práce, pro stavebnictví, pro těžbu ropy a plynu, důlní zařízení, manipulační zařízení, dávkovací stroje; (11) kouřovody a zařízení pro odvádění odpadních plynů, hořáky, kotle a ohřívače vody, filtry pro průmyslové účely a pro použití v domácnosti, zařízení pro průmyslové zpracování, a to čističe plynů, průmyslové pece, zařízení pro chemické zpracování, průmyslová zařízení pro filtraci kapalin, zařízení pro shromažďování plynů, zařízení pro shromažďování kapalin, žlaby na zachycování nečistot v tekutém kovu; (35) pomoc v obchodní a podnikatelské činnosti, management a administrativní služby, obchodní analýzy, průzkum a informační služby; (37) stavebnictví a demolice staveb, stavby ocelových konstrukcí, dobývání přírodních zdrojů; (39) doprava a přeprava; (40) konečná povrchová úprava kovových předmětů, kovářství, obrábění kovů, otryskávání, svařování, vrtání kovů, zpracování kovů; (42) projektování staveb, technické inženýrství, poradenské služby v oblasti technologií, konstrukční návrhy a konzultace; (44) zemědělské služby, služby akvakultury, zahradnické a lesnické služby.

(511) 6, 7, 11, 35, 37, 39, 40, 42, 44

(540)



(111) **360986**
(220) 15.12.2016
(320) 15.12.2016
(442) 29.03.2017
(151) 04.07.2017
(730) **KLEMENT Construction a.s.**, Hlíňany 18, Řehlovice, 40002, CZ
(210) O-536039
(510) (6) kovové stavební a konstrukční materiály a prvky, ocelové stavební konstrukce; (7) zařízení a stroje pro zemědělství, pro zemní práce, pro stavebnictví, pro těžbu ropy a plynu, důlní zařízení, manipulační zařízení, dávkovací stroje; (11) kouřovody a zařízení pro odvádění odpadních plynů, hořáky, kotle a ohřívače vody, filtry pro průmyslové účely a pro použití v domácnosti, zařízení pro průmyslové zpracování, a to čističe plynů, průmyslové pece, zařízení pro chemické zpracování, průmyslová zařízení pro filtraci kapalin, zařízení pro shromažďování plynů, zařízení pro shromažďování kapalin, žlaby na zachycování nečistot v tekutém kovu; (35) pomoc v obchodní a podnikatelské činnosti, management a administrativní služby, obchodní analýzy, průzkum a informační služby; (37) stavebnictví a demolice staveb, stavby ocelových konstrukcí, dobývání přírodních zdrojů; (39) doprava a přeprava; (40) konečná povrchová úprava kovových předmětů, kovářství, obrábění kovů, otryskávání, svařování, vrtání kovů, zpracování kovů; (42) projektování staveb, technické inženýrství, poradenské služby v oblasti technologií, konstrukční návrhy a konzultace; (44) zemědělské služby, služby akvakultury, zahradnické a lesnické služby.

(511) 6, 7, 11, 35, 37, 39, 40, 42, 44
(540)



(111) **360987**
(220) 15.12.2016
(320) 16.06.2016
(442) 29.03.2017
(151) 04.07.2017
(730) **Xypex Chemical Corporation**, 13731 Mayfield Place, Richmond, CA
(740) Společná advokátní kancelář Všetečka Zelený Švorčík Kalenský a partneři, JUDr. Otakar Švorčík, advokát, Hálkova 2, Praha 2, 12000
(210) O-536046
(510) (1) sloučeniny pro ochranu betonu proti vodě, ochranu, zpevňování, trvanlivost a opravy betonu.

(511) 1
(540)

XYPEX BIO-SAN

- (111) **360988**
(220) 22.12.2016
(320) 22.12.2016
(442) 29.03.2017
(151) 04.07.2017
(730) **Dávec František**, Zelená 3, Praha 6, 16000, CZ
(210) O-536233
(591) Barevná
(510) (35) obchodní činnost (pomoc při řízení -); (41) pronájem dekorací, pronajímání osvětlovacích zařízení pro divadla nebo televizní studia, pronájem zvukové techniky a pódia.
(511) 35, 41
(540)



- (111) **360989**
(220) 23.12.2016
(320) 23.12.2016
(442) 29.03.2017
(151) 04.07.2017
(730) **SONUS design s. r. o.**, Lesůňky 14, Jaroměřice na Rokytou, 67751, CZ
(740) Advokátní kancelář CINK a partneři, s. r. o., Mgr. Ing. Pavel Cink - advokát, Veleslavínova 363/33, Plzeň, 30100
(210) O-536248
(510) (16) alba, balicí papír, blahopřání, bloky (papířnické výrobky), fotobloky, brožury, desky (papířnické výrobky), desky na dokumenty (šanon, pořadače), dopisní papíry, držáky na psací potřeby, etikety (kromě textilních), formuláře, přístroje na lepení fotografií, stojany na fotografie, fotografie (tištěné), grafické reprodukce, grafiky, inkousty, kalendáře, fotokalendáře, kancelářské potřeby, kancelářské sponky, katalogy, knihy, fotoknihy, komiksy, kopírovací zařízení (cyklostyly), látky pro vázání knih, lepenka, lepidla (kancelářská, pro domácnost), letáky, listky, manuály, obálky (papířnické výrobky), obrazy, fotoobrazy, papír kopírovací (pauzovací), papír pro kopírování, plakáty, pohlednice, portréty, potřeby na psaní, prospekty, příručky, psací potřeby, publikace, razítka, grafické reprodukce, sešity, fotosešity, skicáky, tiskopisy, tiskoviny, vazby knihařské; (28) fotopexeso; (35) propagace a propagační činnost, fotokopírování, reklama a reklamní činnost, komerční informace a rady pro spotřebitele, kopírování dokumentů, kopírování nebo rozmnožování (reprodukce) dokumentů, poskytování obchodních a podnikatelských informací, obchodní a podnikatelské poradenství, pronájem fotokopírovacích strojů, pořádání akcí a výstav pro reklamní a obchodní účely, poskytování obchodních informací prostřednictvím webových stránek, vydávání reklamních a propagačních textů, rozšiřování reklamních a inzertních materiálů, novinová inzerce, inzere prostřednictvím Internetu a sociálních sítí, on-line prodej fotoproduktů; (40) vyvolávání fotografických filmů, kopírování fotografických snímků, fotosazba, hlubotisk (fotografické leptání), litografické tisky, ofsetový tisk, zpracování papíru, sítotisk, tisk vzorů, tiskárny, tisk fotoproduktů, vazby publikací, knihařství.
(511) 16, 28, 35, 40

(540)

tiskařik.cz

- (111) **360990**
(220) 28.12.2016
(320) 28.12.2016
(442) 29.03.2017
(151) 04.07.2017
(730) **Lindovský Martin Mgr.**, Aloise Gavlase 4/33, Ostrava, 70030, CZ
Karabín Mario Mgr., Petřvaldská 777/86, Ostrava - Michálkovice, 71500, CZ
(740) Mgr. Martin Lindovský, Aloise Gavlase 4/33, Ostrava, 70030
(210) O-536286
(510) (39) osobní doprava, prohlídka turistické, organizování okružních výletů.
(511) 39
(540)

BeerCykl

- (111) **360991**
(220) 29.12.2016
(320) 29.12.2016
(442) 29.03.2017
(151) 04.07.2017
(730) **Barrandov Televizní Studio a.s.**, Kříženeckého nám. 322, Praha 5, 15200, CZ
(740) Mgr. Kateřina Čápková, advokát, Mgr. Kateřina Čápková, Mikuleckého 1311/8, Praha 4, 14700
(210) O-536323
(510) (9) aparáty pro záznam, uchování, převod, přenos nebo reprodukci zvuku nebo obrazu, magnetické nebo optické suporty zvukových nebo zvukově obrazových záznamů, přístroje pro zpracování informací a počítače a telefony, včetně jejich jednotlivých součástí a náhradních dílů ze třídy 9, počítačové hry s výstupem na pc nebo na tv, hrací skříně uváděné v činnosti vhozením mince, reklamní světelné přístroje, nosiče záznamů nahrané i nenahrané, videokazety nahrané i nenahrané, audiokazety nahrané i nenahrané, audiovizuální programy, audioprogramy, audiovizuální díla na nosičích, audiovizuální díla v digitální podobě, filmy, hudební díla na nosičích nebo v elektronické podobě, cd disky, programové vybavení pro počítače, software, hardware výpočetní techniky nebo komunikační nebo informační techniky, elektronické databáze a databázové produkty, informace a data a databáze a záznamy v elektronické podobě, elektronické nebo datové nebo informační nebo komunikační nebo výpočetní sítě, včetně jednotlivých součástí a náhradních dílů obsažených ve třídě 9, multimediální aplikace, elektronické multimediální nebo elektronické informační katalogy, elektronické časopisy, elektronická periodika a knihy v elektronické podobě; (16) výrobky z papíru, a to plakáty, fotografie, kalendáře, pohlednice, gratulace, dopisní papíry, obálky, samolepky, obtisky, poznámkové bloky, desky na spisy, pořadače, omalovánky, activity books, balicí papír, obaly všeho druhu papírové, listy, pytlíky a sáčky pro obalovou techniku, školní sešity, skicáky, tužky, pastelky, tuhy, gummy, ořezávková, ořezávková strojky, penály, papírové tašky a umělohmotné tašky (jako obaly), papírové kapesníky, papírové ubrusy a ubrusky, mikrotenové sáčky na balení, těžítka na papíry, tiskoviny, tiskopisy, časopisy, periodika, knihy, databázové produkty v papírové formě, reklamní a informační výrobky v papírové formě, data a databáze obecně na papírových nosičích, tiskárenské výrobky, učební pomůcky v rámci této třídy, umělecké nebo ozdobné předměty z papíru; (25) obleky, boty, pokrývky hlavy, kabáty, saka dámská, pánská, kostýmy, halenky, košile, spodní prádlo dámské, pánské, boty dámské, pánské, společenské, sportovní, letní, zimní, speciální, boty do vody, pantofle, trepky, klobouky dámské, pánské, společenské a speciální, čepice, včetně pletených,

ušanky, šály, šátky, rukavice, ponožky, podkolenky, punčochy, punčochové kalhoty, šortky, plavky dámské, dětské, pánské; (28) pexesa, hrací karty, vykládací karty, hlavolamy papírové, papírové hračky; (35) reklamní, inzertní a propagační činnost, marketing, pronájem reklamních informačních míst v rámci této třídy, činnost reklamní agentury, zprostředkování v obchodních vztazích, merchandising, franchising, automatizované zpracování dat, služby, které zahrnují záznam, přepis, vypracování, kompilaci přenášení nebo systematickosti písemných či datových či elektronických sdělení a záznamů, jakož i využívání nebo kompilaci matematických a statistických údajů, organizační zabezpečování televizního vysílání, podporování a intenzifikace obchodních služeb založené na zvýhodňování klíčových spolupracovníků a klientů, poskytování věrnostních a bonusových systémů, jako například poskytování slev a odměn zákazníkům při nákupu, organizování výstav komerčních nebo reklamních nebo propagačních, předvádění zboží prostřednictvím internetu nebo katalogu nebo výstav za účelem reklamy anebo prodeje, přeskupování a shromažďování (kromě dopravy) různých výrobků pro třetí osoby za účelem umožnit spotřebiteli pohodlně vybrat, prohlížet a kupovat (kromě přepravy) prostřednictvím katalogu a (nebo internetu) a nebo zásilkového prodeje, zásilkový prodej zboží výše uvedeného ve třídách 9, 16, 25 a 28; (38) telekomunikace, služby umožňující komunikaci jedné osoby s druhou, televizní vysílání, rozhlasové vysílání, digitální vysílání, televizní vysílání programů, televizní vysílání zábavných, vzdělávacích, výchovných, soutěžních, diskusních a informačních pořadů, telematika, šíření, výměna nebo získávání zpráv a informací, šíření elektronických časopisů, informací, elektronických periodik, knih v elektronické podobě, audio a audiovizuálních děl prostřednictvím informační, datové, elektronické, komunikační, telekomunikační nebo počítačové sítě, zejména internetu, pomocí satelitů a jiných sítí, informační služby na internetu související s televizním vysíláním, služby na internetu související s televizním vysíláním, komunikace, poradenská činnost v oblasti sdělovacích prostředků, telekomunikací a informačních služeb v oblasti telekomunikací, informační kancelář (poskytování informačních služeb prostřednictvím počítačů), pronájem komunikačních míst; (41) tvorba televizních, audiovizuálních a rozhlasových pořadů, nakladatelství a vydavatelství, ediční činnost, publikační činnost, nahrávání nosičů zvukových nebo obrazově zvukových, půjčování nahraných zvukových a zvukově obrazových záznamů, filmová produkce pro zábavní účely, agenturní činnost v oblasti kultury, zprostředkování v oblasti kultury, výchovy, zábavy a sportu, výchovná, vzdělávací, soutěžní a zábavní činnost, organizace, provozování a provádění her a soutěží i veřejných, výstavní činnost v oblasti kultury, zábavy a vzdělávání, výuka a školení, kurzy, vydávání literatury k danému tématu, výstava knih, fejetonů a článků v periodikách, prezentace a výuka s použitím hudebních nástrojů, tvorba audio a videonahrávek s danou tematikou, pořádání kurzů autopatie, kurzů a přednášek feng shui, kurzů vaření a přednášek o vaření pro tělo i duši, pořádání přednášek o kartách, runách, astrologii, numerologii, snech a o bylinách.

(511) 9, 16, 25, 28, 35, 38, 41

(540)

Soudce Alexander Holz

(111) **360992**

(220) 29.12.2016

(320) 29.12.2016

(442) 29.03.2017

(511) 04.07.2017

(730) **VALVE CONTROL, s.r.o.**, U Dvora 213, Nivnice, 68751, CZ

(740) JUDr. Lucie Radkovičová, Radlická 505/58, Praha, 15000

(210) O-536324

(591) Barevná

(510) (6) uzavírací klapky kovové (jiné než části strojů), kovové ventily (kromě částí strojů), nožová šoupátka (s výjimkou částí strojů); (7) pneumatické systémy a jejich prvky, pneupohony a elektropohony pro ovládání kulových kohoutů a klapek, kulové kohouty k všestrannému použití z nerez oceli, oceli a litiny (jak součásti strojů); (9) elektrická zařízení pro dálkové ovládání průmyslových procesů, solenoidové ventily – elektromagnetické spínače, elektrické spínače.

(511) 6, 7, 9

(540)



(111) **360993**

(220) 02.01.2017

(320) 02.01.2017

(442) 29.03.2017

(511) 04.07.2017

(730) **Petraš Pavel Ing.**, Nový Svět 1419, Ústí nad Orlicí, 56201, CZ

(210) O-536376

(510) (16) tiskárenské výrobky, a to publikace, brožury, periodika, reklamní tabule z papíru nebo lepenky; (21) sklo a skleněné zboží, porcelán, a to poháry skleněné, sklenice, poháry keramické, džbány keramické, holby keramické, stojany na jídelní lisky keramické, porcelánové tácky, porcelánové džbány; (25) oděvy, obuv, kloboučnické zboží; (32) piva, minerální vody, nealkoholické nápoje, ovocné nápoje a džusy, přípravky na přípravu nápojů, nápoje patřící do této třídy; (33) alkoholické nápoje.

(511) 16, 21, 25, 32, 33

(540)

Stamichman

(111) **360994**

(220) 02.01.2017

(320) 02.01.2017

(442) 29.03.2017

(511) 04.07.2017

(730) **Šumpela Vít Ing.**, Obeciny 3624, Zlín, 76001, CZ

(740) Mgr. Jiří Schüller, advokát, U Sluncové 666/12a, Praha 8, 18000

(210) O-536390

(510) (5) potravinové doplňky z mateří kašičky, potravinové doplňky z propolisu, potravinové doplňky z pylu; (24) látkové prostírání, textilní podložky na stůl, textilní prostírání, textilní podložky pod sklenice, textilní stolní ubrusky, textilní šitky, textilní etikety, ubrusy a ubrusky ne papírové; (25) čepice, oděvy, trička; (30) med; (32) nealkoholické ovocné nektary; (33) vína.

(511) 5, 24, 25, 30, 32, 33

(540)



(111) **360995**

(220) 03.01.2017

(320) 03.01.2017

(442) 29.03.2017

(511) 04.07.2017

(730) **DŽIBABA s.r.o.**, Na Labišti 522, Pardubice - Polabiny, 53009, CZ

(210) O-536401

(591) Barevná

(510) (35) zprostředkovatelská činnost v oblasti obchodu v oblasti gastronomie, gastrotechnologií, potravin a tabákových výrobků, zprostředkování v oblasti provozování sítí obchodů v oblasti stravovacích a ubytovacích

zařízení a gastrotechnologii, řízení obchodní činnosti sítě obchodů, stravovacích a ubytovacích zařízení, zprostředkování obchodních kontaktů a provádění obchodních operací, činnost podnikatelských, organizačních a ekonomických poradců, marketing, průzkum trhu, propagace, inzerce, reklama všemi druhy médií, komerční využití Internetu v oblasti komerčních internetových médií a vyhledávacích služeb, zprostředkování interaktivní obchodní činnosti přes Internet v oblasti gastronomie, gastrotechnologii, stravovacích a ubytovacích zařízení, potravin a tabákových výrobků, obchodní poradenství, systémy zvýhodňování klíčových klientů jako například poskytování slev, přednostní a nadstandardní poskytování služeb (VIP karty), organizování a pořádání výstavních akcí v rámci této třídy, šíření reklamních předmětů, vše zejména v oblasti gastronomie a ubytovacích služeb; (41) provozování zařízení sloužících k zábavě, vzdělávání, poskytování výchovně-zábavných a klubových služeb (klubová činnost), pořádání recepcí (služby zábavy), pořádání kulturních produkcí a zábav, výchovně-zábavné klubové služby, služby klubů zdraví, organizování a vedení konferencí, organizování představení (manažerské služby), plánování a organizování večírků, služby zábavy, zábava, pobavení, plánování a organizování večírků, zábavných a sportovních akcí a soutěží, organizování živých vystoupení; (43) hostinská činnost, gastronomické služby, ubytovací služby (hotely, penziony), služby cestovního ruchu (ubytovací a hotelové rezervace, stravování, provoz veřejné zahrady - stravování), pořádání recepcí (stravování), služby restaurační a pohostinské, služby veřejného stravování, služby poskytované v souvislosti s přípravou jídel a další stravy nebo nápojů pro konzumaci v hotelích, v motelech, v ubytovnách, v restauracích, v snackbarech, v kavárnách a v nočních klubech v rámci této třídy, restaurační, hostinská a vinárenská činnost, příprava hotových jídel i výrobků studené kuchyně, zásobování (catering), provozování restaurace, vinárny, kavárny, pizzerie a barů, poskytování stravovacích služeb, prodej pokrmů přes ulici (rychlé občerstvení), služby barů, bufety rychlého občerstvení, pronajímání jednacích místností, hotelové služby, poskytování informací v oblasti stravování a ubytování.

(511) 35, 41, 43
(540)



(111) **360996**
(220) 04.01.2017
(320) 04.01.2017
(442) 29.03.2017
(151) 04.07.2017
(730) **LEŠTINA s.r.o.**, Máchova 598/1, České Budějovice 7, 37001, CZ
(740) PatentCentrum Sedláč & Partners s.r.o., Husova 5, České Budějovice, 37001
(210) O-536443
(510) (32) pivo, nealkoholická piva, minerální vody, šumivé a jiné nealkoholické nápoje, sirupy a jiné přípravky k přípravě nápojů, ovocné šťávy a nápoje z ovocných šťáv.
(511) 32

(540)



(111) **360997**
(220) 05.01.2017
(320) 05.01.2017
(442) 29.03.2017
(151) 04.07.2017
(730) **DATABENDERS s.r.o.**, Sokolská 638, Červený Kostelec, 54941, CZ
(210) O-536449
(510) (41) výuka cizích jazyků.
(511) 41
(540)

prectime

(111) **360998**
(220) 05.01.2017
(320) 05.01.2017
(442) 29.03.2017
(151) 04.07.2017
(730) **Autokšeft, s.r.o.**, Chelčického 898, Vrchlabí, 54301, CZ
(210) O-536450
(591) Barevná
(510) (1) brzdová kapalina, chladicí kapaliny motorů, nemrzoucí směs do ostříkovačů skel automobilů; (2) barvy a laky, přípravky pro konzervování dutin pro motorová vozidla (zařazené do třídy 2), základní nátěrové hmoty; (3) autokosmetika zařazená do této třídy; (4) oleje, aditiva, mazadla a pohonné hmoty zařazené do této třídy; (7) součásti motorových vozidel spadající do této třídy; (9) elektrická a elektronická zařízení a přístroje a příslušenství k motorovým vozidlům spadající do této třídy, akumulátory elektrické pro vozidla, vše s výjimkou pro jízdní kola; (12) pozemní vozidla, a to automobily, přípojná vozidla, motocykly, jejich součásti, příslušenství a náhradní díly zařazené do této třídy kromě pneumatik, vše s výjimkou jízdních kol a jejich součástí, příslušenství a náhradních dílů; (17) plastické výrobky a hmoty pro autoprůmysl, plastové součásti a doplňky k vozidlům a pozemním dopravním prostředkům spadající do této třídy; (35) zprostředkovatelská činnost v oblasti obchodu, export, import a specializovaný maloobchod s výrobky výše uvedenými ve třídách 3, 4, 7, 9, 12 a 17, marketing, propagace, reklama a inzerce všemi druhy sdělovacích prostředků; (37) záruční a jiné opravy, montáže a servis motorových a přípojných vozidel, jejich součástí a příslušenství.
(511) 1, 2, 3, 4, 7, 9, 12, 17, 35, 37
(540)



(111) **360999**
(220) 05.01.2017
(320) 05.01.2017

- (442) 29.03.2017
(151) 04.07.2017
(730) **Hrbáč Richard Mgr.**, Libáňská 2335, Praha 9, 19000, CZ
(740) Ing. Michal Jupa, patentový zástupce, Na Baních 1385, Praha 5 - Zbraslav, 15600
(210) O-536453
(591) Barevná
(510) (35) dodavatelské služby pro třetí osoby, provoz, řízení a správa obchodních prostor, kanceláří, maloobchodních a volnočasových komplexů, nákupních areálů, marketing, reklama, propagace, inzerce všemi druhy médií, poradenství v obchodní činnosti, zprostředkovatelská činnost ve výše uvedených oblastech; (36) realitní činnost, zejména koupě, prodej, pronájem a správa nemovitostí všeho druhu, investorská a developerská činnost, finanční, úvěrové, hypoteční, celní, a pojišťovací služby, jednatelství (faktoring), poradenství a informace vztahující se k majetku, zprostředkovatelská a obstaravatelská činnost ve výše uvedených oblastech v rámci třídy 36; (39) dopravní služby, zejména silniční motorová nákladní doprava, spedice, nakládání, balení, skladování a doručování zboží, organizování přepravy, asistenční služby při poruchách dopravních prostředků v rámci třídy 39, pronájem motorových vozidel, pronájem a provozování skladů, garáží, parkovacích a odstavných ploch a jejich využívání k obchodním účelům, dopravní logistika, mobilní servis dopravních prostředků, zasílatelství, zprostředkovatelská, konzultační, obstaravatelská a poradenská činnost ve výše uvedených oblastech.
(511) 35, 36, 39
(540)

 CLEVER LOGISTIC

- (111) **361000**
(220) 05.01.2017
(320) 05.01.2017
(442) 29.03.2017
(151) 04.07.2017
(730) **AR Trade, spol. s r.o.**, K Hrušovu 292/4, Praha 10, 10200, CZ
(740) Ing. Michal Jupa, patentový zástupce, Na Baních 1385, Praha 5 - Zbraslav, 15600
(210) O-536456
(510) (31) zemědělské, zahradnické a lesní produkty, živá zvířata, čerstvé ovoce a zelenina, osivo, semena, rostliny a květiny, krmiva pro zvířata, slad; (32) piva, minerální vody, šumivé nápoje a jiné nápoje nealkoholické, limonády, džusy, nápoje a šťávy ovocné, sirupy a jiné přípravky k zhotovování nápojů, iontové nápoje, energetické nápoje, proteinové nápoje, nenávykové nápoje pro stimulaci a regeneraci organismu, a/nebo ke zvýšení jeho výkonnosti, dietní nápoje, koncentráty k výrobě nápojů, nealkoholické výtahy z ovoce, zeleninové šťávy; (35) reklama, propagace a inzerce prostřednictvím všech druhů médií, marketing, organizování komerčních a reklamních výstav, veletrhů, přehlídek a podobných akcí, zprostředkovatelská činnost v oblasti obchodu, velkoobchod, maloobchod, export - import, provozování internetového obchodu (e - shopu) - vše s následujícími výrobky: potraviny živočišného původu, maso, ryby, drůbež a zvěřina, masové výtahy, konzervované, mražené, sušené a vařené ovoce a zelenina, želé, džemy, kompoty, vejce, mléko a mléčné výrobky, sýry, jedlé oleje a tuky, potraviny rostlinného původu, káva, čaj, kakao a kávové náhražky, rýže, tapioka a ságo, mouka a obilninové přípravky, chléb, pečivo a cukrovinky, zmrzlina, cukr, med, melasa, droždí, prášek do pečiva, sůl, hořčice, ocet, omáčky (chuťové přísady), koření, led potravinářský, zrní a zemědělské, zahradnické a lesní produkty, živá zvířata, čerstvé ovoce a zelenina, semena, osivo, rostliny a květiny, krmiva pro zvířata, slad, piva, cidery, minerální vody, šumivé nápoje a jiné nápoje nealkoholické, limonády, džusy, nápoje a šťávy ovocné, sirupy a jiné přípravky k zhotovování nápojů, iontové nápoje, energetické nápoje, proteinové nápoje, nenávykové nápoje pro stimulaci a regeneraci organismu, a/nebo ke zvýšení jeho výkonnosti, dietní nápoje, koncentráty

- k výrobě nápojů, nealkoholické výtahy z ovoce, zeleninové šťávy, alkoholické nápoje.
(511) 31, 32, 35
(540)

 AR Trade spol. s r.o.

- (111) **361001**
(220) 05.01.2017
(320) 05.01.2017
(442) 29.03.2017
(151) 04.07.2017
(730) **Čivrný Jiří**, Dolní Rokytá 11, Rokytá, 29501, CZ
(740) Dana Lukajová, patentový zástupce, Voršilská 10, Praha 1, 11000
(210) O-536473
(510) (2) barviva, pigmenty a tiskárenské barvy, nátěry, přírodní pryskyřice v surovém stavu, ředidla a zahušťovače pro nátěry, barvy a tiskárenské barvy, barvicí hmoty k použití v barvách, barviva k použití při výrobě barev, barviva k použití při výrobě tiskařského inkoustu, barviva k použití v textilním průmyslu, barviva k zajištění stálobarevnosti, barviva na kůži, barviva na textil, pigmenty k použití na výrobu tiskařských barev, textilní barviva, tiskařské pigmenty na textilie, ustalovače barev, vodou ředitelné pigmentové disperze pro potisk textilu, zpracované minerály k použití jako přísady do barviv, barvy (zahušťovače pro -); (25) oděvy, obuv, pokrývky hlavy, podkolenky, ponožky, punčocháče (punčochové kalhoty); punčochové ponožky, punčochové zboží, punčochy; (35) obchodní služby a informace pro spotřebitele, a to vše v oblasti prodeje tkanin, oblečení, oděvů, ponožek, punčoch, triček, obuvi, pokrývek hlavy, tiskařských barev, nátěrů, barev, maloobchodní prodej a e-shop a zásilkový prodej, a to vše pro prodej tkanin, oblečení, oděvů, ponožek, punčoch, triček, obuvi, pokrývek hlavy, tiskařských barev, nátěrů, barev, reklamní, marketingové a propagační služby, pomoc v obchodní a podnikatelské činnosti, management a administrativní služby; (40) tiskárenské služby, vyvolávání a zpracování fotografií a kinematografických filmů, zakázková výroba a montážní služby, označování oděvů monogramy, ruční práce (zakázková výroba), služby míchání barev, úprava oděvů, barvení, zpracování textilií, kůže a kožešin, potiskování textilií, potisk triček, potisk vlny, tisk kreseb podle předlohy (šablony), tisk na textilie, tiskařské služby, zakázkový potisk látek dekorativními vzory, zakázková výroba a montážní služby ve výše uvedených oblastech v rámci třídy 40.
(511) 2, 25, 35, 40
(540)

 PiPiPunk

- (111) **361002**
(220) 06.01.2017
(320) 06.01.2017
(442) 29.03.2017
(151) 04.07.2017
(730) **Holubová Denisa**, Hošťálkova 503/112, Praha 6 Břevnov, 16900, CZ

(740) PROPATENT, JUDr. Matěj Sedláček, Pod Pekařkou 107/1, Praha 4, 14700

(210) O-536492

(510) (3) mýdla, parfémy, éterické oleje a esence, kosmetika, kosmetické přípravky do koupele, výrobky péče o vlasy; (16) papírnické zboží, periodické a neperiodické publikace, tiskoviny, brožury, fotografie, knihy, letáky, plakáty, vizitky, časopisy, tištěné informační materiály, tašky a sáčky z papíru nebo umělých hmot; (21) sklo s výjimkou skla stavebního, porcelán, křišťál, broušené, leptané, zdobené i hladké sklo, výrobky ze skla v této třídě, nádobí a stolní náčiní, sklenice, láhve, šálky, podšálky, konvice, karafy, misky, misky, žardiniéry, talíře, vázy, svícny, koše, džbány; (25) oblečení, obuv, pokrývky hlavy; (30) káva, kávové náhražky, čaj, kakao, pečivo, cukrovinky, cukrářské výrobky, zmrzlina, led pro osvěžení, nápoje připravené na základě kávy, kakaa nebo čokolády; (32) nealkoholické nápoje, minerální vody, piva, sirupy a jiné přípravky k zhotovování nápojů; (35) propagační, inzertní a reklamní činnost, pomoc při řízení obchodní činnosti, obchodní poradenské služby, ekonomické poradenství, průzkumy trhu, konzultace v oblasti obchodu a ekonomiky, marketing, zprostředkovatelská činnost v oblasti komerční, pronájem reklamních míst, výstavní činnost komerční, organizování akcí, výstav, prodejních trhů a přehlídek pro obchodní, reklamní, propagační účely, prodej uměleckých děl pro třetí strany, dražby, aukce, služby umělecké agentury; (41) provozování galerie umění, pořádání výstav ke kulturním a vzdělávacím účelům, realizace výstavních expozic a provozování výstavních ploch, spadajících do této třídy, agenturní činnost v oblasti výstavnictví, umění a kultury, informační služby v oblasti umění a uměleckých děl, konzultační a poradenské služby v oblasti výstavnictví, umění, uměleckých děl autorů z tuzemska i ze zahraničí, organizování kulturních, zábavních nebo vzdělávacích výstav a soutěží, vzdělávací činnost v oblasti umění, zajišťování kontaktů s třetími osobami ve výše uvedených činnostech, vydávání brožur a příruček, publikační činnost; (42) grafický, umělecký a průmyslový design, poradenství a služby v oblasti grafického, uměleckého a průmyslového designu, interiérová výzdoba; (43) poskytování a zprostředkování služeb v oblasti ubytování a stravování, restaurace, pizzerie, kavárny, hotelové služby včetně služeb zajišťujících hotelové stravování a přípravu jídel a nápojů.

(511) 3, 16, 21, 25, 30, 32, 35, 41, 42, 43

(540)

ANĎĚLove

(111) **361003**

(220) 09.01.2017

(320) 09.01.2017

(442) 29.03.2017

(151) 04.07.2017

(730) **Dobré zo Slovenska, družstvo**, Budovateľská 34, Prešov, SK

(740) Ing. Jarmila Strážnická, Ulička 110, Lukov, 76317

(210) O-536512

(510) (5) výživové doplňky, výživové doplňky z lněných semínek, minerální výživové doplňky, vitamínové přípravky; (16) firemní listiny, tiskoviny, papírenské zboží, tištěné reklamní materiály, informační brožury, fotografie (tiskoviny), katalogy, kalendáře; (29) kokosové máslo, kokosový olej, sušený kokos, potravinářské oleje, mleté mandle, zpracované arašidy, loupáná semena, loupáná slunečnicová semena, mleté ořechy; (30) přípravky z obilnin, ovesné potraviny, obilninové vločky, obilninové chuťovky, lněná semínka (potraviny), obilné klíčky (potraviny), palmový cukr, kokosový cukr; (35) maloobchodní služby s výživovými doplňky, s vitamínovými přípravky, s minerálními výživovými doplňky, s výživovými vlákninami, s léčivými čaji, s potravinářskými výrobky, s farmaceutickými přípravky, s biopotravinami, s ovocem, se zeleninou, s nápoji, s lískovými oříšky, s čerstvými arašidy, odborné obchodní poradenství v oblasti výživových doplňků a bioproduktů, reklama, on-line reklama v počítačové komunikační síti, rozhlasová reklama, televizní reklama, organizování obchodních nebo reklamních výstav a veletrhů, předvádění zboží, podpora prodeje (pro třetí osoby), zásilkové reklamní služby, rozšiřování reklamních materiálů zákazníkům (letáky, prospekty, tiskoviny, vzorky), rozšiřování reklamních zpráv, rozšiřování vzorků zboží, vydávání reklamních textů, aktualizování reklamních materiálů, lepení plakátů, pronájem reklamních materiálů, marketing.

(511) 5, 16, 29, 30, 35

(540)



(111) **361004**

(220) 09.01.2017

(320) 09.01.2017

(442) 29.03.2017

(151) 04.07.2017

(730) **scanservice a.s.**, Náchodská 2397/23, Praha 9, 19300, CZ

(740) Bohemia Patent, Ing. Jana Vandělková, Vodičkova 791/41, Praha 1 - Nové Město, 11000

(210) O-536515

(510) (9) data, databáze a jiné informační produkty na magnetických, elektronických a optických nosičích, software, nosiče dat všeho druhu spadající do tř. 9, nenahrané i nahrané nosiče pro elektromagnetický a optický záznam obrazu a zvuku, nosiče CD-ROM, DVD-ROM a DVD nosiče, nosiče software, kazety pro počítačové programy, paměťové a optické disky a laserové desky, optický materiál pro uchovávání dat, multimediální aplikace, 3d animace, multimediální informační katalogy, elektronické časopisy, elektronická periodika a knihy v elektronické podobě, audiovizuální programy, audio programy, obaly na zvukové nosiče a videokazety, programové vybavení pro informační technologie a pro komunikaci, programové vybavení umožňující elektronické obchodování, nahraný software na CD a DVD discích a magnetických médiích; (39) archivace dokumentů na strojově čitelných nosičích; (42) návrh programového vybavení, aktualizace programového vybavení, údržba programového vybavení, programování počítačů, technické studie v oblasti počítačů a programového vybavení, vývoj a tvorba software, pronájem software, tvorba programových projektů, tvorba informačních databází, elektronických časopisů, periodik, knih, počítačové služby, poradenská činnost v oblasti software a výpočetní techniky včetně digitalizace listinné dokumentace.

(511) 9, 39, 42

(540)

ScanCollector

(111) **361005**

(220) 10.01.2017

(320) 10.01.2017

(442) 29.03.2017

(151) 04.07.2017

(730) **ROJEK dřevobráběcí stroje a.s.**, Masarykova 16, Častolovice, 51750, CZ

(740) Bohemia Patent, Ing. Jana Vandělková, Vodičkova 791/41, Praha 1 - Nové Město, 11000

(210) O-536549

(591) Barevná

(510) (7) stroje s mechanickým pohonem, části motorů, čisticí elektrické stroje, čerpadla jako součást strojů nebo motorů, dřevobráběcí stroje, dopravníky, elektrické generátory, lisy, ložiska, mixéry, mlýnky, mycí zařízení a myčky, mechanické nástroje a nářadí, pily, ozubená kola, převodovky a spojky patřící do třídy 7, soukolí, mechanické pohony, tiskařské stroje, zdvihací zařízení; (9) stroje s elektrickým pohonem, a to palivová čerpadla, výdejní čerpadla, automatické distribuční a rozvodné stroje a zařízení pro ovládání výtahů, rozvaděče napětí, elektrické přístroje, elektrické spojky, svorky, konektory, vedení, přerušovače, jističe, spínače, vypínače, zabezpečovací zařízení proti krádeži, záznamová zařízení; (37) služby opravářské, opravy strojů, opravy vyhrazených elektrických zařízení, údržba a opravy motorových vozidel, mytí aut, opravy karosérií vozidel; (40) kovoobráběčství, lisování, tváření, nástrojařství, slévárenství, pokovování kovových materiálů, elektrolytické pokovování, jiná úprava a zpracování kovů.

(511) 7, 9, 37, 40
(540)



- (111) **361006**
(220) 11.01.2017
(320) 11.01.2017
(442) 29.03.2017
(151) 04.07.2017
(730) **Stavební spořitelna České spořitelny, a. s.**, Vinohradská 180/1632, Praha 3, 13011, CZ
(740) Patentový zástupce, Doc. Ing. Jindřich Špaček CSc., Svatopluka Čecha 106A, Brno, 61200
(210) O-536590
(510) (16) vzdělávací publikace, periodické publikace, tištěné publikace, časopisy, publikace, propagační publikace, tištěné periodické publikace, ročenky (tištěné publikace), reklamní plakáty, reklamní letáky, papírové reklamní vývěsky, tabule reklamní z papíru nebo lepenky, reklamní štíty z papíru nebo lepenky; (35) reklamní služby, zásilkové reklamní služby, reklamní materiály (šíření), digitální reklamní služby, vydávání reklamní literatury, venkovní reklamní služby, distribuce reklamních textů, digitální distribuce reklamních a propagačních textů a obrázků, propagační marketing, propagační sponzorství, rozšiřování propagačních letáků, reklama a propagační činnost, propagační služby poskytované telefonicky, reklamní, marketingové a propagační služby, příprava propagačních, reklamních, inzertních dokumentů, publikování reklamních, inzertních, propagačních textů, rozšiřování reklamních marketingových a propagačních materiálů, výroba propagačních videopásek, video disků a audiovizuálních záznamů, propagace prodeje zboží a služeb třetích osob cestou distribuce tiskovin a propagačních soutěží, příprava a realizace mediálních a reklamních plánů a koncepcí; (36) stavební spojení, finanční služby poskytované stavebními spořitelnami, finanční investiční služby, finanční zprostředkovatelské služby, finanční transakce, finanční bankovníctví, finanční poradenství, finanční platební služby, finanční půjčky firmám, obstarávání finančních prostředků, poskytnutí finančních prostředků, služby finančního plánování, finanční služby týkající se zajištění finančních prostředků, bankovní a finanční služby, elektronické převody finančních prostředků, služby osobního finančního bankovníctví, financování a poskytování finančních prostředků, získávání finančních prostředků a sponzorování, finanční služby týkající se nákupu domu, finanční a peněžní služby a bankovní služby, finanční informace, údaje, poradenské a konzultační služby, investiční makléřství, burzovní makléřství, finanční makléřství, makléřství v oblasti pojištění, makléřství v oblasti cenných papírů a komodit, pojištění, pojištění hypoték, zprostředkování pojištění, pojištění úvěrů, pojišťovací služby, finanční služby v oblasti pojištění, finanční oceňování (pojišťovnictví, bankovníctví, nemovitosti), služby v oblasti stavebního spojení, finanční služby v oblasti spojení, investiční poradenství.

(511) 16, 35, 36
(540)

BUŘINKA

- (111) **361007**
(220) 13.01.2017
(320) 13.01.2017
(442) 29.03.2017
(151) 04.07.2017
(730) **Elektrotechnický zkušební ústav, s.p.**, Pod lisem 129/2, Praha 8, 17102, CZ
(210) O-536620
(510) (42) certifikace a zkoušení.
(511) 42

(540)



- (111) **361008**
(220) 13.01.2017
(320) 13.01.2017
(442) 29.03.2017
(151) 04.07.2017
(730) **Šlechta Jiří Ing.**, Slovákova 352/3, Brno - Veverí, 60200, CZ
(740) Ing. Marie Jandová, patentový zástupce, Nerudova 1095, Kuřim, 66434
(210) O-536622
(510) (30) čaje, čajové náhražky, instantní čaje, neléčivé bylinné čaje, káva, kávové nápoje, čokoláda, čokoládové nápoje, cukr, sušenky, suchary, koláče, jemné pečivo, cukrovinky; (41) provozování a pronájem zařízení sloužících k zábavě, rozptýlení, regeneraci a rekondici včetně sportovních zařízení, provozování a pronájem heren a kasin, služby pro zábavu, oddech, rozptýlení, regeneraci a rekondici, provozování zábavných parků a diskotek, služby v oblasti estrád, organizování kabaretů a varieté, pořádání soutěží krásy, výchovně zábavné klubové služby, noční kluby, organizování živých vystoupení, živé představení, elektronické publikování, nahrávání videopásek, zprostředkovatelská a obstaravatelská činnost v uvedených oblastech této třídy, poskytování informací o možnostech zábavy a rozptýlení; (43) ubytovací služby (hotely, penziony), hotelové služby, barové služby, restaurace, samoobslužné restaurace, čajovny, kavárny, bufety, automaty (rychlé občerstvení), hostinská činnost, poskytování a rezervace přechodného ubytování, služby motelů a turistických nocleháren, zprostředkovatelská a obstaravatelská činnost v uvedených oblastech této třídy.

(511) 30, 41, 43
(540)

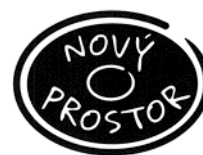

- (111) **361009**
(220) 13.01.2017
(320) 13.01.2017
(442) 15.03.2017
(151) 04.07.2017
(730) **IGLUBRICK GROUP a.s.**, Opletalova 983/45, Praha 1, 11000, CZ
(210) O-536638
(591) Barevná
(510) (16) papír, lepenka, obchodní a propagační tiskoviny, odborné publikace nosiče informací v rozsahu třídy 16, a to tiskoviny všeho druhu; (17) izolační materiály, tepelně izolační materiály a omítky, materiály zabraňující vyzařování tepla, nevodivé materiály pro udržení tepla; (19) stavební materiály nekovové, neohébné trubky nekovové pro stavebnictví, asfalt, směla, přenosné konstrukce nekovové, nekovové pomníky, stavební materiál včetně betonu a lehkého betonu, polystyrenbetonu, betonových směsí, betonových a polystyrenbetonových prefabrikátů; (35) propagační činnost, reklama, pomoc při řízení obchodní činnosti, obchodní

administrativa, kancelářské práce, zprostředkovatelská činnost v oblasti obchodu s výrobky uvedenými výše ve třídě 19, poskytování pomoci při provozu obchodu, podnikové a ekonomické poradenství a obchodní management; (37) stavebnictví, opravy a instalační služby ve stavebnictví, pronájem zařízení spojených s technologií betonu, polystyrenbetonu a polystyrenbetonových prefabrikátů, poradenská a konzultační činnost ve stavebnictví, pokládka výše uvedených výrobků ve třídě 19, zprostředkovatelská činnost v rozsahu služeb uvedených výše ve třídě 37; (42) vědecké a technologické služby a související výzkum a projektování, analytické a výzkumné služby v průmyslu, navrhování a vývoj počítačového hardwaru a softwaru, poradenská a zprostředkovatelská činnost ve stavebním inženýrství v rozsahu služeb třídy 42.

(511) 16, 17, 19, 35, 37, 42
(540)

 IGLUBRICK

(111) **361010**
(220) 13.01.2017
(320) 13.01.2017
(442) 29.03.2017
(151) 04.07.2017
(730) **African Coffee Association CEE s.r.o.**, Pařížská 68/9, Praha 1, 11000, CZ
(210) O-536642
(591) Barevná
(510) (43) pohostinství a veškeré služby spojené se stravováním v rámci této třídy.
(511) 43
(540)

SAKE
SUSHI & THAI
RESTAURANT

(111) **361011**
(220) 17.01.2017
(320) 17.01.2017
(442) 29.03.2017
(151) 04.07.2017
(730) **Bartosini s.r.o.**, Husitská 344/63, Praha 3, 13000, CZ
(740) Ing. Jiří Stěhlák, Šumberova 42, Praha 6, 16200
(210) O-536715
(510) (6) kovy a jejich slitiny, kovy polozpracované, kovové spojovací materiály, kotevní technika (z kovů), kovové kování, armatury z kovů, kování pro skleněné konstrukce, nábytkové a stavební kování (kovové), nábytková madla a úchyty (kovové), kovové stavební materiály, kovové stavební konstrukce, kovové formy a odlitky pro různé druhy průmyslu; (19) nekovové stavební materiály, nekovové spojovací materiály, stavební kování (nekovové), kování pro skleněné konstrukce (nekovové), nekovové stavební konstrukce, stavební sklo, tabulové sklo, skleněné stěny, stavební plasty, stavební dřevo, armatury z plastů; (20) nábytek všeho druhu, součásti nábytku spadající do této třídy, nábytkové kování (nekovové), nábytková madla a úchyty (nekovové); (37) stavební činnost - provádění staveb včetně jejich změn, údržovacích prací na nich a jejich odstraňování,

stavebně-montážní služby, opravy a montáž interiérů i exteriérů, opravy a montáž nábytku, zámečnické opravy, poradenství a poskytování informací v oblasti stavebnictví a stavebně-montážních službách.

(511) 6, 19, 20, 37
(540)

BARTOSINI

(111) **361012**
(220) 18.01.2017
(320) 18.01.2017
(442) 29.03.2017
(151) 04.07.2017
(730) **Borovec Pavel**, Kunětická Cihelna 107, Pardubice, 53009, CZ
(740) JUDr. Jindřiška Šulcová, U Statku 1052, Mnichovo Hradiště, Hněvousice, 29501
(210) O-536731
(510) (9) nosiče hudebních záznamů (zvukových i zvukově-obrazových); (25) oděvy, pokrývky hlavy; (35) prodej následujícího zboží: nosiče hudebních záznamů (zvukových i zvukově-obrazových), oděvy, pokrývky hlavy, poskytování reklamního prostoru, reklamní činnost, inzertní činnost, poskytování informací obchodního, reklamního a inzertního charakteru, marketingové služby, předvádění a distribuce zboží k reklamním účelům, zprostředkování v oblasti obchodu a provoz elektronického obchodu (e-shopu) s následujícím zbožím: nosiče hudebních záznamů (zvukových i zvukově-obrazových), oděvy, pokrývky hlavy; (41) nakladatelství a vydavatelství, ediční činnost, publikační činnost, nahrávání nosičů zvukových nebo zvukově-obrazových záznamů, půjčování nahraných zvukových a zvukově-obrazových záznamů, výroba, tvorba a šíření audiovizuálních děl, filmová produkce, tvorba a výroba televizních a audiovizuálních programů, videoprodukce, agenturní činnost v oblasti kultury, zprostředkování v oblasti kultury, výchovy, zábavy a sportu, výchovná, vzdělávací, soutěžní a zábavní činnost, fotografování, umělecká produkce.
(511) 9, 25, 35, 41
(540)

Madeofdreams

(111) **361013**
(220) 18.01.2017
(320) 18.01.2017
(442) 29.03.2017
(151) 04.07.2017
(730) **Sport Centrum Bouřňák o.p.s.**, Mikulov 54, Mikulov, 41900, CZ
(740) Ing. Marie Smrčková, patentový zástupce, Velflíkova 10, Praha 6, 16000
(210) O-536741
(591) Barevná
(510) (35) reklama, propagace, marketing, zprostředkování služeb níže uvedených ve třídách 41 a 43; (41) provozování sportovních zařízení, provozování a údržba sjezdových lyžařských tratí, ski areálů, běžeckých tratí a tratí pro cykloturistiku, provozování prostor a zařízení posiloven, provozování fitness center, instruktáž fitness tréninku, instruktáž ke

cvičení, instruktáž týkající se péče o tělo, výuka aerial fitness, výuka pilates instruktáž v oblasti sportovních aktivit a fyzické kondice, poskytování instruktáží a vybavení v oblasti tělesného cvičení, trénování jednotlivých sportů, vedení hodin v oblasti cvičení a ve fitness centru, vedení kurzů v oblasti gymnastiky pro těhotné, pronájem a provozování sportovních zařízení, tělesná výchova, trenérské služby v oblasti sportovních aktivit a cvičení (fitness), trénink síly a fyzické kondice, služby fitness center, fitness klubů a posiloven (zdravotní a kondiční cvičení), služby v oblasti výuky lyžování, školicí služby vztahující se ke sportu, zajišťování a podpora mládežnických sportovních oddílů, pořádání výukových kurzů vztahujících se ke sportu, poradenské služby ohledně cvičení (fitness), organizování sportovní výuky, instruktáž v oblasti zimních sportů, lyžařské školy, výuka plavání, výuka jízdy na kolečkových bruslích a kolečkových lyžích, vzdělávací a školicí služby vztahující se ke sportu, školení o sportovních aktivitách, školení týkající se udržování kondice, školení učitelů sportu a tělesné výchovy, školicí služby v oblasti udržování kondice, služby tréninku aerobiku, služby týkající se provozování rekreačních zařízení a prostor, služby v oblasti fyzického tréninku, sportovní a rekreační činnosti a aktivity, sportovní výcvik, výuka a instruktáž, poskytování sjezdovek a zařízení pro sjezdové lyžování, poskytování prostor a zařízení na lyžování, poskytování prostor pro lední sporty, poskytování prostor na sportovní trénink, poskytování prostor pro sportovní rekreaci, organizace cyklistických závodů, organizace lyžařských závodů, organizování sportovních akcí, aktivit, soutěží, událostí a akcí, poskytování služeb týkajících se posiloven a tělocvičen, poskytování tělocvičen, poskytování umělých kluzišť, provozování bazénů, provozování koupaliště, veřejné lázně a sauny (bazény), plavecká zařízení, poskytování vodních skluzavek a toboganů pro rekreační účely, pronájem a půjčování tenisových raket a tenisového vybavení, pronájem tenisových kurtů, poskytování prostor s tenisovými kurty, půjčování sportovního vybavení a potřeb, pronájem a půjčování potřeb pro sport, vyjma vozidel, pronájem nebo půjčování sportovních zařízení nebo zařízení na cvičení, pronájem a půjčování vybavení na lyžování, pronájem a půjčování snowboardového vybavení, pronájem a půjčování vybavení a výstroje pro rekreační jízdu na koni, pronájem bruslí na led, pronájem a půjčování koloběžek a kolečkových bruslí, kondiční výuka golfu, výcvik golfových dovedností, organizace golfových turnajů a soutěží rekreační služby zaměřené na turistiku a lyžování, rekreační služby pro seniory, zábavní služby týkající se sportu, poskytování skákacích hradů pro rekreační účely, poskytování volnočasových a rekreačních zařízení, služby v oblasti kosmetiky, zpřístupňování jeskyní a podzemních prostor veřejnosti, ochutnávání vín (zábavní služby), provoz bowlingového centra, pořádání rekreačních akcí, pořádání skupinových rekreačních činností a aktivit, organizace zábavních aktivit, diskotéky (služby), provozování klubu (diskotéky), služby diskžokejů, noční kluby (služby a zábava), firemní pohostinské služby (zábava), příprava a pořádání sportovních soutěží a akcí, produkce sportovních akcí, měření času při sportovních soutěžích a utkáních, organizace kulturních, zábavních a sportovních akcí, informace o možnostech rekreace a zábavy, informační služby o vstupenkách na sportovní a zábavní akce, poskytování informací o sportovních aktivitách, rezervace vstupenek na sportovní a kulturní akce, služby rezervace a vydávání vstupenek na akce, vydávání novin a informačních materiálů, odborné vzdělávání v oblasti první pomoci, odborné vzdělávání v oblasti zdraví a wellness; (43) dočasné ubytování (služby), dočasný pronájem pokojů, hostely, hotelové a motelové služby, penziony, poskytování ubytování v hotelích, penzionech, hostelech a ubytovnách, poskytování rekreačního ubytování, turistické ubytovny, provozování kempů, restaurační služby, služby vináren, bary, bufety rychlého občerstvení, kavárny, snack-bary, pivnice, pizzerie, mobilní cateringové služby, cestovní kanceláře zajišťující ubytování, agentury pro rezervaci ubytování v hotelích, informace o hotelích, informace o ubytování, rezervace hotelového ubytování, rezervace penzionů, rezervace pokojů, služby rezervace ubytování, rezervace hotelů.

(511) 35, 41, 43



(540)

- (111) **361014**
(220) 19.01.2017
(320) 19.01.2017
(442) 29.03.2017
(151) 04.07.2017
(730) **Augustinová Liliana Ing.**, Donovalská 1660/34, Praha 11, 14900, CZ
(210) O-536767
(510) (25) oděvy, obuv, pokrývky hlavy; (35) reklama, řízení obchodní činnosti, obchodní administrativa, kancelářské práce; (41) vzdělávání, školení, zábava, sportovní a kulturní činnosti.
(511) 25, 35, 41
(540)

Fashion Island

- (111) **361015**
(220) 23.01.2017
(320) 23.01.2017
(442) 29.03.2017
(151) 04.07.2017
(730) **Pardubický pivovar a.s.**, Palackého třída 250, Pardubice, 53033, CZ
(210) O-536825
(510) (16) periodické i neperiodické publikace a tiskoviny, například časopisy, noviny, knihy, prospekty, plakáty, data a databáze na papírových nosičích, programy, vstupenky, kalendáře, fotografie, pohlednice, plakáty, samolepky, knihařské výrobky, informační a propagační výrobky z papíru, včetně dekoračních předmětů z papíru, obalový materiál z papíru a balicí fólie z plastu, papírové a plastové sáčky a tašky; (35) inzertní, reklamní a propagační činnost prostřednictvím jakéhokoliv média, on-line inzerce, zhotovování propagačních fotografií, pronájem reklamních materiálů, předvádění zboží, vše s výjimkou ve vztahu k trhům, veletrhům a výstavnictví, poskytování obchodních nebo podnikatelských informací, komerční využití Internetu, pomoc při řízení obchodní činnosti, marketing, průzkum a analýza trhu, reprografické práce, odborné obchodní poradenství, pořizování kopii dokumentů, administrativní práce, automatizované zpracování dat, vyhledávání dat v počítačových souborech; (41) organizace a pořádání městských slavností a festivalů, organizování živých vystoupení, zábavní služby, produkční, zprostředkovatelská a agenturní činnost v oblasti kultury, výroba a pořádání divadelních nebo jiných představení, pronájem divadelních dekorací, zvukového a světelného zařízení, režie a organizování různých představení, psaní scénářů, předprodeje vstupenek, pořádání a organizování kulturních akcí, zejména historického zaměření.
(511) 16, 35, 41

(540)



- (111) **361016**
(220) 23.01.2017
(320) 23.01.2017
(442) 29.03.2017
(151) 04.07.2017
(730) **B. Braun Avitum s.r.o.**, V parku 2335/20, Praha 4 Chodov, 14800, CZ
(510) O-536829
(510) (35) reklama, řízení obchodní činnosti, obchodní administrativa, kancelářské práce; (41) vzdělávání, školení, zábava, sportovní a kulturní činnost; (43) stravovací služby, přechodné ubytování; (44) zdravotnické služby, veterinární služby, péče o hygienu a krásu osob a zvířat, zemědělské, zahradnické a lesnické služby.
(511) 35, 41, 43, 44
(540)

B. Braun Omnia

- (111) **361017**
(220) 23.01.2017
(320) 23.01.2017
(442) 29.03.2017
(151) 04.07.2017
(730) **RAPOS, spol. s r.o.**, Palackého 529, Holešov-Všetuly, 76901, CZ
(740) Patentová a známková kancelář, ing. Jaromír Píkrýl, Včelín 1161, Hulín, 76824
(210) O-536833
(510) (19) dřevěné stavební prvky, nekovový stavební materiál; (37) stavitelství, stavby občanské, bytové a průmyslové včetně oprav a rekonstrukcí, udržovacích prací na nich a jejich odstraňování, kupř. demolice staveb, čištění budov - vnějších povrchů i interiérů, pískování, izolace staveb proti vlhkosti, hluku apod., obkládání stěn a pokládání podlahových krytin, provádění zdvojených podlah, malování a natírání interiérů a exteriérů, čištění oken, zednické služby, klempířské a instalatérské práce, sklenářské práce, provádění inženýrských staveb, stavební dozor, poskytování stavebních informací, instalace, údržba a oprava vyhrazených elektrických zařízení, topných zařízení, výtahů, odrušování elektrických zařízení, poradenská činnost ve stavebnictví, zprostředkovatelská a obstaravatelská činnost v oblasti stavebnictví, generální dodávky staveb na klíč, kompletní dodávky interiérů v rámci stavebních a projektových prací, opravy a údržba přístrojů a nástrojů na motorový pohon a elektrického nářadí, instalace a opravy elektrických strojů a přístrojů; (42) inženýrské služby a projektová činnost v investiční výstavbě, developerské projekty, především stavební projekce (projekty staveb), architektura, architektonické poradenství, architektonické návrhy budov, jejich částí a vybavení, služby bytového architekta, výtvarné návrhy interiérů-designérská činnost, návrhářství bytové a kancelářské, expertízy, interiérová výzdoba, expertízy inženýrských prací, architektonické návrhy budov, jejich částí a vybavení, plánování výstavby, optimalizace výstavby, stavební projekce, projektování, projektové technické studie, engineering a konzultační činnost v oblasti stavebnictví a architektury, technické průzkumy, návrhářská, designérská, aranžérská a výtvarná činnost, grafické a kresličské technické poradenství v oblasti stavebnictví a architektury.
(511) 19, 37, 42

(540)

RAPOS

- (111) **361018**
(220) 23.01.2017
(320) 23.01.2017
(442) 29.03.2017
(151) 04.07.2017
(730) **FAST ČR, a.s.**, Černokostecká 2111, Praha 10, 10000, CZ
(740) **KOREJZOVA LEGAL v.o.s.**, JUDr. Petra Korejzová, Korunní 810/104, Praha 10 - Vinohrady, 10100
(210) O-536838
(510) (35) reklama a marketing, televizní reklama, propagační služby, poskytování obchodních informací ke spotřebním produktům, které se týkají spotřební elektroniky, domácích spotřebičů, počítačů, telefonů, telekomunikace informací, informační a poradenská činnost k obchodním a reklamním účelům, merchandising, franchising, on-line inzerce, prezentace uživatelů na stránkách World Wide Web v počítačové síti internet, reklama online, umístování reklam pro třetí osoby, sestavování inzerátů, bannerová reklama, pořádání soutěží pro reklamní účely, propagace zboží a služeb pro třetí osoby, vydávání reklamních, inzertních, propagačních materiálů, vydávání propagačních letáků, reklama prostřednictvím všech veřejných komunikačních prostředků, reklama v periodikách, brožurách a novinách, reklamní služby v oblasti literatury, reklamní služby k propagaci elektronického obchodu, reklamní služby v oblasti novin, organizování, provozování a kontrola věrnostních a motivačních programů, služby v oblasti správy věrnostních karet, služby zákaznického klubu pro komerční, propagační a/nebo reklamní účely, distribuce vzorků, distribuce a šíření reklamních materiálů (letáků, prospektů, tištěných materiálů, vzorků), komerční informace a rady pro spotřebitele (spotřebitelská poradna), prezentace výrobků v komunikačních médiích pro účely maloobchodu, elektronické obchodní služby, a to poskytování informací o výrobcích prostřednictvím telekomunikačních sítí k reklamním a prodejním účelům, velkoobchodní a maloobchodní prodej se zaměřením na počítače, notebooky, mobilní telefony, chytré telefony (smartphony), tablety, elektronické čtečky, příslušenství, komponenty a doplňky k počítačům, chytrým telefonům a tabletům, spotřební elektroniku, počítačový software ke stažení i na datových nosičích, mobilní aplikace, domácí spotřebiče, nářadí ruční a elektrické, kuchyňské elektrospotřebiče, počítačové a konzolové hry ke stažení i na datových nosičích, herní konzole, příslušenství, komponenty a doplňky k herním konzolám, hračky a hry, dopravní prostředky pozemní, vodní a vzdušné, klenoty, bižuterie, šperky, hodinářské potřeby a chronometrické přístroje, sportovní a gymnastické vybavení a nářadí, drony, nože, kancelářské potřeby, přístroje pro osvětlení, hudební nástroje, papírenské výrobky, tiskárenské výrobky, školní potřeby (kromě přístrojů), pomůcky pro domácnost a kuchyň.
(511) 35
(540)

YENKEE New awaits You

- (111) **361019**
(220) 23.01.2017
(320) 23.01.2017
(442) 29.03.2017
(151) 04.07.2017
(730) **FAST ČR, a.s.**, Černokostecká 2111, Praha 10, 10000, CZ
(740) **KOREJZOVA LEGAL v.o.s.**, JUDr. Petra Korejzová, Korunní 810/104, Praha 10 - Vinohrady, 10100
(210) O-536839
(510) (35) reklama a marketing, televizní reklama, propagační služby, poskytování obchodních informací ke spotřebním produktům, které se

týkají spotřební elektroniky, domácích spotřebičů, počítačů, telefonů, telekomunikace informací, informační a poradenská činnost k obchodním a reklamním účelům, merchandising, franchising, on-line inzerce, prezentace uživatelů na stránkách World Wide Web v počítačové síti internet, reklama online, umístování reklam pro třetí osoby, sestavování inzerátů, bannerová reklama, ofarádání soutěží pro reklamní účely, propagace zboží a služeb pro třetí osoby, vydávání reklamních, inzertních, propagačních materiálů, vydávání propagačních letáků, reklama prostřednictvím všech veřejných komunikačních prostředků, reklama v periodikách, brožurách a novinách, reklamní služby v oblasti literatury, reklamní služby k propagaci elektronického obchodu, reklamní služby v oblasti novin, organizování, provozování a kontrola věrnostních a motivačních programů, služby v oblasti správy věrnostních karet, služby zákaznického klubu pro komerční, propagační a/nebo reklamní účely, distribuce vzorků, distribuce a šíření reklamních materiálů (letáků, prospektů, tištěných materiálů, vzorků), komerční informace a rady pro spotřebitele (spotřebitelská poradna), prezentace výrobků v komunikačních médiích pro účely maloobchodu, elektronické obchodní služby, a to poskytování informací o výrobcích prostřednictvím telekomunikačních sítí k reklamním a prodejním účelům, velkoobchodní a maloobchodní prodej se zaměřením na počítače, notebooky, mobilní telefony, chytré telefony (smartphony), tablety, elektronické čtečky, příslušenství, komponenty a doplňky k počítačům, chytrým telefonům a tabletům, spotřební elektroniku, počítačový software ke stažení i na datových nosičích, mobilní aplikace, domácí spotřebiče, nářadí ruční a elektrické, kuchyňské elektrospotřebiče, počítačové a konzolové hry ke stažení i na datových nosičích, herní konzole, příslušenství, komponenty a doplňky k herním konzolám, hračky a hry, dopravní prostředky pozemní, vodní a vzdušné, klenoty, bižuterie, šperky, hodinářské potřeby a chronometrické přístroje, sportovní a gymnastické vybavení a nářadí, drony, nože, kancelářské potřeby, přístroje pro osvětlení, hudební nástroje, papírenské výrobky, tiskárenské výrobky, školní potřeby (kromě přístrojů), pomůcky pro domácnost a kuchyň.

(511) 35

(540) **YENKEE PLAY HARD OR GO HOME**

(111) **361020**

(220) 23.01.2017

(320) 23.01.2017

(442) 29.03.2017

(151) 04.07.2017

(730) **MANDISANplus, s.r.o.**, Na Dlouhém lánu 308/46, Praha 6, 16000, CZ

(210) O-536848

(591) Barevná

(510) (12) čalounění do vozidel, sanitní vozidla, speciální vestavy a vnitřní vybavení automobilů spadající do této třídy; (37) oprava motorových vozidel, servis vozidel, údržba a opravy motorových vozidel, čištění vozidel, instalace a montáž výstražných zařízení a jejich servis; (39) záchrana osob, doprava, přeprava pacientů, nemocných, odtahové služby, osobní doprava, pronájem automobilů, převoz sanitkou, služby řidičů, záchranné služby (doprava); (44) ohlašovací záchranné stanice, lékařská pohotovost, pronájem zdravotnického vybavení, zdravotní poradenství.

(511) 12, 37, 39, 44

(540)



(111) **361021**

(220) 23.01.2017

(320) 23.01.2017

(442) 29.03.2017

(151) 04.07.2017

(730) **Ravasová Silvia**, Koválov 28, Koválov 90603, SK

(210) O-536853

(510) (35) propagační činnost, reklama, pomoc při řízení obchodní činnosti, obchodní administrativní, kancelářská práce; (41) výchova, vzdělávání, zábava, sportovní a kulturní aktivity.

(511) 35, 41

(540)

Úterní ženy

(111) **361022**

(220) 23.01.2017

(320) 23.01.2017

(442) 29.03.2017

(151) 04.07.2017

(730) **Operátor ICT, a.s.**, Dělnická 213/12, Praha 7 - Holešovice, 17000, CZ

(740) Patentová a známková kancelář Novotný, Ing. Jaroslav Novotný, Římská 45/2135, Praha 2, 12000

(210) O-536856

(510) (9) přístroje a nástroje vědecké, námořní, geodetické, fotografické, filmové, optické, přístroje pro vážení, měření, signalizaci, kontrolu (inspekci), záchrana a přístroje pro vyučování, přístroje a nástroje pro vedení, přepínání, přeměnu, akumulaci, regulaci nebo řízení elektrického proudu, přístroje pro záznam, převod, reprodukci zvuku nebo obrazu, nosiče dat magnetické, magnetické a čipové karty, čtečky karet, záznamové disky, kompaktní disky, dvd a ostatní digitální záznamové nosiče, ústrojí pro přístroje na mince, pokladny registrační, kalkulačky, zařízení na zpracování dat, data a databáze na magnetických, elektronických i optických nosičích všeho druhu, počítače, počítačové terminály, počítačový software; (35) propagační činnost, reklama, pomoc při řízení obchodní činnosti, obchodní administrativní, kancelářské práce, správa slevového programu, který umožňuje účastníkům získávat slevy na výrobky a služby prostřednictvím členské slevové karty, správa a vytváření datových databází; (36) poskytování předplacených karet a kuponů, vydávání předplacených karet k použití jako elektronické cestovní jízdenky, finanční služby přístupné prostřednictvím karty, finanční a peněžní služby, finanční analýzy, finanční poradenství, řízení, sponzorování, fondy, správa majetku, realitní kanceláře, správa budov, investorská činnost ve výstavbě, inkasování nájemného, pronájem a správa nemovitostí, pronájem kanceláří, pronájem bytových a nebytových prostor včetně poskytování služeb, zajišťujících řádný provoz nemovitostí, bytů a nebytových prostor, správa majetku, činnost realitní kanceláře, provoz platebních terminálů včetně terminálů pro zprostředkování on-line plateb; (38) počítačová komunikace, provoz počítačových terminálů umístěných v počítačových sítích, přenos zpráv, přenos dat, telekomunikace, mobilní telekomunikační služby včetně provozování mobilní telekomunikační sítě, bezdrátového přenosu hlasu a dat, služby mobilního připojení k síti internet (včetně vysokorychlostního připojení a přenosu hlasové služby přes internetový protokol), peer-to-peer komunikace, služby instant messaging, osobní komunikační služby, pager služby, služby elektronické pošty, sledování mobilních telefonů pomocí satelitních signálů a zjišťování polohy mobilních telefonů pomocí satelitních signálů, radio-paging, poskytování bezdrátového aplikačního protokolu (wap), včetně služeb využívajících zabezpečeného komunikačního kanálu, služby hlasové pošty, videokonference, video telefonní služby, služby přístupu ke všem druhům datových a informačních sítí a internetu, služby textových a multimediálních zpráv, telekomunikační a komunikační databáze, jmenovitě služby pro umožnění spotřebitelům stahovat digitální obsah prostřednictvím sítě a serveru do osobní databáze, provozování on-line komunikačních fór, posílání zpráv; (39) doprava a přeprava, balení a skladování zboží, poskytování informací týkajících se jízdného, organizování cest; (42) počítačové systémy (tvorba), tvorba, údržba a pronájem software a aplikací, instalace počítačových programů, počítačové programování poradenství v oblasti hardware a software, počítačová data (regenerace, aktualizace), elektronické ukládání a zálohování dat, správa serverů, pronájem webových serverů, inženýrské práce, projektování, strojrenské návrhy a poradenství, projekční činnost, činnosti projekční kanceláře, hosting webových portálů, datové služby jako např. úschova, správa, zálohování dat, provozování datových skladů, navrhování a správa počítačových sítí, projektové řízení nákupu nových softwarových systémů, počítačové programování, pronájem informačních a komunikačních technologií (ict) včetně pronájmu software a počítačů, provoz a správa informačních systémů včetně zajištění jejich kontinuálního rozvoje, poradenské a konzultační služby včetně služeb zaměřených na provoz a optimalizaci informačních a komunikačních technologií (ict), na návrhy a implementaci řešení v oblasti manipulace s

data a informacemi, provozně organizační změny pro dosažení finanční i provozní efektivity, výzkum a vývoj technologií pro oblast smart cities, služby správy informačních a komunikačních technologií (ict), počítačových sítí, softwaru a počítačových databází, poskytování datových služeb provozovaných prostřednictvím fyzických či virtuálních datových center, řízení kompletní architektury informačních a komunikačních technologií (ict) včetně zajištění kontinuálního rozvoje, provoz, správa a rozvoj informačních systémů, včetně podnikových informačních systémů, pronájem plochy datového centra, řízení stavebních projektů včetně výběru generálního dodavatele a architektů.

(511) 9, 35, 36, 38, 39, 42
(540)



(111) **361023**

(220) 23.01.2017
(320) 23.01.2017
(442) 29.03.2017
(151) 04.07.2017

(730) **Vodička Miloslav**, Pražská 1808, Dobříš, 26301, CZ

(740) Jansa, Mokřý, Otevřel & partneři s.r.o., advokátní kancelář, Mgr. et Mgr. Petr Mališ, advokát, Sokola Tůmy 743/16, Ostrava - Mariánské Hory, 70900

(210) O-536860

(591) Barevná

(510) (6) hliník, hliníkové obložení, hliníkové palubky, kovové obložení, obložení stavební, kovová obložení stěn, podlahy (kovové), kovové podlahy, podlahy vyrobené z kovu, kovové materiály na podlahy, podlahy vyrobené ze slitin kovů, hliníkové venkovní podlahy, hliníkové terasy, hliníkové obložení fasád, hliníkové obložení exteriérů, hliníkové palubky pro obložení exteriérů, kovové fasádní prvky, kovové přístřešky, podhledy (kovové stavební materiály), kovové markýzy, kovové obklady pro stavební účely, kovové konstrukční rámy pro stavebnictví, kovové stavební materiály; (35) velkoobchodní a maloobchodní činnost se zaměřením na výrobky uvedené výše ve třídě 6, zprostředkovatelská činnost v oblasti obchodu se zaměřením na výrobky uvedené výše ve třídě 6, internetový obchod (e-shop) se zaměřením na výrobky uvedené výše ve třídě 6, inzertní, propagační služby a komerční informační služby prostřednictvím Internetu za účelem obchodu se zaměřením na výrobky uvedené výše ve třídě 6, reklama on-line v počítačové síti, rozšiřování vzorků zboží, reklama, marketing, reklamní činnost, propagace; (37) stavebnictví, poradenství v oblasti stavebnictví, stavební informace, stavební služby, instalace vyrobených stavebních prvků, montáž a servis hliníkových podlah a hliníkových obložení.

(511) 6, 35, 37
(540)



(111) **361024**

(220) 24.01.2017
(320) 24.01.2017

(442) 29.03.2017

(151) 04.07.2017

(730) **KAUMY s. r. o.**, Jerlochovice 156, Fulnek, 74245, CZ

(740) Ing. Pavel Nádvorník s.r.o., Sokola Tůmy 1099/1, Ostrava - Mariánské Hory, 70900

(210) O-536894

(591) Barevná

(510) (5) potravní doplňky a dietetické přípravky, farmaceutické přípravky a přírodní léčiva, proteinové potravinové doplňky, kombinované přípravky vitamínů, minerálů, stopových prvků a bylinných výtažků, potravinové doplňky obohacené vitamíny nebo minerály nebo stopovými prvky, vitamínové přípravky, umělá sladidla pro diabetiky, potravinové doplňky na bázi náhradních sladidel, potraviny pro diabetiky, doplňky zdravé výživy pro osoby se zvláštními dietními požadavky, bylinné a rostlinné výtažky pro léčebné účely, medicínální sirupy, vitamínová a minerální výživa ve formě koncentrátů, proteinové koncentráty jako výživné přísady k potravinám, potravinové doplňky ne pro lékařské účely a obsahující látky rostlinného původu, dietní a nutriční přípravky a léčiva, cukrovinky nebo pastilky nebo tabletky nebo tobolky nebo kapsle nebo žvýkačky s léčivými přísadami, bylinné výtažky nebo sirupy, potraviny pro lékařsky vymezené diety, vláknina, léčivé oleje; (29) pochutiny na bázi ořechů, ořechové pasty, pomazánky z ořechů, směsi ovoce a ořechů, tyčinky z ořechů nebo semínek, jedlé oleje, ochucené oleje; (30) potravinové doplňky k jídlu - ne pro lékařské účely (zařazené v této třídě) a obsahující látky rostlinného původu, přípravky k výrobě pečiva, aromatické přípravky do pečiva, přípravky pro výrobu cukrovinek, potravinářské přípravky s obilninovým základem, tyčinky obsahující směs cereálií, ořechů a sušeného ovoce (cukrovinky), pekařské výrobky, cukrářské výrobky, potraviny a pokrmů z obilovin pro lidskou spotřebu, příchutě a přísady do potravin a nápojů, cukrovinky, koření, přírodní sladidla, cereálie obsahující vlákninu; (31) neupravená ořechová jádra, čerstvé ořechy.

(511) 5, 29, 30, 31

(540)



(111) **361025**

(220) 24.01.2017
(320) 24.01.2017
(442) 29.03.2017
(151) 04.07.2017

(730) **FAST ČR, a.s.**, Černokostelecká 2111, Praha 10, 10000, CZ

(740) **KOREJZOVA LEGAL v.o.s.**, JUDr. Petra Korejzová, Korunní 810/104, Praha 10 - Vinohrady, 10100

(210) O-536897

(510) (35) reklama a marketing, televizní reklama, propagační služby, poskytování obchodních informací ke spotřebním produktům, které se týkají spotřební elektroniky, domácích spotřebičů, počítačů, telefonů, telekomunikace informací, informační a poradenská činnost k obchodním a reklamním účelům, merchandising, franchising, on-line inzerce, prezentace uživatelů na stránkách World Wide Web v počítačové síti internet, reklama online, umístování reklam pro třetí osoby, sestavování inzerátů, bannerová reklama, pořádání soutěží pro reklamní účely, propagace zboží a služeb pro třetí osoby, vydávání reklamních, inzertních, propagačních materiálů, vydávání propagačních letáků, reklama prostřednictvím všech veřejných komunikačních prostředků, reklama v periodikách, brožurách a novinách, reklamní služby v oblasti literatury, reklamní služby k propagaci elektronického obchodu, reklamní služby v oblasti novin, organizování, provozování a kontrola věrnostních a motivačních programů, služby v oblasti správy věrnostních karet, služby zákaznického klubu pro komerční, propagační a/nebo reklamní účely, distribuce vzorků, distribuce a šíření reklamních materiálů (letáků, prospektů, tištěných materiálů, vzorků), komerční informace a rady pro

spotřebitele (spotřebitelská poradna), prezentace výrobků v komunikačních médiích pro účely maloobchodu, elektronické obchodní služby, a to poskytování informací o výrobcích prostřednictvím telekomunikačních sítí k reklamním a prodejním účelům, velkoobchodní a maloobchodní prodej se zaměřením na počítače, notebooky, mobilní telefony, chytré telefony (smartphony), tablety, elektronické čtečky, příslušenství, komponenty a doplňky k počítačům, chytrým telefonům a tabletům, spotřební elektroniku, počítačový software ke stažení i na datových nosičích, mobilní aplikace, domácí spotřebiče, nářadí ruční a elektrické, kuchyňské elektrospotřebiče, počítačové a konzolové hry ke stažení i na datových nosičích, herní konzole, příslušenství, komponenty a doplňky k herním konzolám, hračky a hry, dopravní prostředky pozemní, vodní a vzdušné, klenoty, bižuterie, šperky, hodinářské potřeby a chronometrické přístroje, sportovní a gymnastické vybavení a nářadí, drony, nože, kancelářské potřeby, přístroje pro osvětlení, hudební nástroje, papírenské výrobky, tiskárenské výrobky, školní potřeby (kromě přístrojů), pomůcky pro domácnost a kuchyň.

(511) 35

(540)

Aby bylo jasno

(111) **361026**

(220) 24.01.2017

(320) 24.01.2017

(442) 29.03.2017

(151) 04.07.2017

(730) **Viduna Daniel JUDr.**, Palackého 715/15, Praha, 11000, CZ

(210) O-536898

(510) (16) fotografie, papír, reklamní a propagační a užitkové výrobky z papíru, etikety, ubrusy, ručníky papírové, tiskoviny, periodické i neperiodické publikace, informační, reklamní a propagační letáky, plakáty, brožury, prospekty, pohlednice, mapy, průvodce, dopisní obálky, přání, kalendáře, samolepicí fólie, papírové a plastové tašky, sešity, skicáky, tužky, těžítka, papírové nosiče dat, kancelářské výrobky, grafické reprodukcce; (35) propagační a inzertní činnost, marketing a reklama, průzkum a vyhodnocování trhu, informační komerční kancelář, poskytování obchodních nebo podnikatelských informací, překlad informací do počítačové databáze, rozšiřování a zaslání reklamních materiálů zákazníkům, vztahy s veřejností, pořádání výstav, veletrhů a propagačních akcí pro obchodní a reklamní účely, zprostředkování výše uvedených služeb; (41) vzdělávací, sportovní a kulturní aktivity, vydavatelská a nakladatelská činnost, vydávání novin, časopisů, knih, audiovizuálních děl, vydávání publikací v elektronické podobě, tvorba rozhlasových a televizních pořadů, agenturní činnost v rámci této třídy, poskytování informací a zprostředkování výše uvedených služeb.

(511) 16, 35, 41

(540)

Nezávislí Středočeši

(111) **361027**

(220) 25.01.2017

(320) 25.01.2017

(442) 29.03.2017

(151) 04.07.2017

(730) **Urosanté s.r.o.**, Želetavská 1447/5, Praha 4, 14000, CZ

(210) O-536901

(510) (44) lékařské služby, zdravotní péče, zdravotní poradenství.

(511) 44

(540)

(111) **361028**

(220) 25.01.2017

(320) 25.01.2017

(442) 29.03.2017

(151) 04.07.2017

(730) **VITASANUS Family s.r.o.**, Lupáčova 891/7, Žižkov, Praha 3, 13000, CZ

(740) Patentová a známková kancelář, ing. Jaromír Příkrýl, Včelín 1161, Hulín, 76824

(210) O-536908

(591) Barevná

(510) (5) farmaceutické a veterinářské výrobky, doplňky stravy pro léčebné účely; (30) káva, nápoje z kávy, čaj, nápoje z čaje, kakao, nápoje z kakaa, cukr, rýže, tapioka, ságo, kávové náhražky, mlynářské výrobky spadající do této třídy, mouka a obilní přípravky, kroupy, krupky, krupička, mšičí výrobky, obilné, ovesné a kukuřičné vločky i jejich směsi, kaše, pohanka, špalda, mouky, moučné směsi a moučné výrobky všech druhů, výrobky z obilovin, z olejnin, ze semen, z rýže a z kukuřice, směsi z celozrnných obilnin, z luštěnin, z olejnin fortifikované rostlinnými a/nebo minerálními látkami, vitamíny a s přísadou všech speciálních ingrediencí pro další zpracování, pekárenské výrobky k dopečení, polotovary těstářských, pekárenských a cukrářských výrobků, dortová a cukrářská těsta, sladké náplně a polevy ve formě práškových směsí, těstářské suroviny, těstářské výrobky, extrudované a expandované výrobky na bázi obilovin, sóji, rýže a kukuřice, obalová pouzdra z mouky a odpad ze zpracovaného obilného zrna pro humánní použití, pekárenské výrobky plněné, těsta, těstoviny, nudle, instantní nudle, chléb, chléb toastový, večky, toasty, bagety a pizzy, chlebičky a taštičky obložené, jakož i plněné masem, sýrem, vejci a/nebo zeleninou, pečivo z kvasného, listového a lineckého těsta, koláče, buchty, bábovky, koblihy, lívance, záviný, oplatky a jemné pečivo, ostatní pekárenské výrobky spadající do této třídy, sušenky, suchary, keksy, medovník, perník, výrobky z obilovin, z olejnin, ze semen a z kukuřice, mouka jako dělicí produkt pro pekárenské a těstářské výrobky, bobtnavá mouka, sójová mouka, slad pro lidskou spotřebu, sladové moučky pražené a karamelizované, včetně jejich extraktů, pečivo trvanlivé sladké i slané, jemné pečivo a cukrovinky, želé ovocné (cukrovinky), čokoláda a pekárenské výrobky obsahující čokoládu, nápoje z čokolády, čokoládové pasty, čokoládové pomazánky, čokoládové náplně do pečiva, cukrářské výrobky, dorty včetně mražených, zmrzlina, mražené krémy na bázi mléka, med, sirup z melasy, kvasnice, prášky do pečiva, sůl, hořčice, ocet, chuťové omáčky, majonézy, kečupy, koření, led na chlazení, vše vyráběné a pěstované v souladu s předpisy o ekologickém zemědělství, bezpečkové výrobky, obilniny připravené pro osobní konzumaci, obilniny k snídani a ochucené obilniny s obsahem lepku i bezpečkové, připravené z ovsa, kukuřice, pšenice, žita, ječmene, jáhel, pohanky, sóji, rýže a ochucené medem, kakaem, skořicí, ořechy, oříšky, mandlemi, cukrem, čokoládou, ovocem, zeleninou, luštěninami, houbami, syrovátkovým proteinem, kokosovým mlékem, rýžovým mlékem, sójovým mlékem, sušeným kravským mlékem, těstoviny, kořenící směsi, asijské nudlové výrobky, nudlová jídla s omáčkou, sushi, občerstvení (na bázi rýže), jarní závitky, rýže; (35) maloobchodní a velkoobchodní prodej a zprostředkování v oblasti nákupu a prodeje zboží včetně prodeje prostřednictvím Internetu s výrobky uvedenými výše ve třídách 5 a 30, marketing.

(511) 5, 30, 35

(540)



UROSANTÉ

(111) **361029**

(220) 25.01.2017

(320) 25.01.2017

(442) 29.03.2017

(151) 04.07.2017

(730) **XTline s.r.o.**, Průmyslová 2054, Velké Meziříčí, 59401, CZ

(740) Vítězslav Musil, Hilleho 1843/6, Brno, 60200

(210) O-536918

(510) (6) kovové zámečnické potřeby, hřebíky, kovové šrouby, kovové vruty s okem, kovové křídlové matky, podložky, nábytkové kování, stavební kování, kovové žebříky, drátěné pletivo, kovové kliky; (7) stroje a obráběcí stroje na zpracování materiálů a pro výrobu, elektrické ruční nářadí, elektrické vrtačky, kotoučové pily, kotoučové pily jako přenosné elektrické nářadí, elektrické brusky, elektrické šroubováky, kladiva (stroje), hydraulická kladiva, pneumatická kladiva, kladiva elektrická, ruční pneumatická kladiva, kosy (stroje), pily (stroje), řetězové pily, motorové pily, autogenní svářeční stroje, svářeční přístroje (elektrické -), svářeční zařízení elektrické, elektrické svářeční zařízení; (8) ruční vrtačky, nářadí a nástroje s ručním pohonem, momentové utahovací klíče, kleště, stříhací kleště, kleště štípací, kombinační kleště, nastavitelné hasáky, klíče na trubky (hasáky), hasáky (klíče) (s ručním ovládním), sekery, kladiva (ruční nářadí), pily ruční, lupenkové pily (ruční nástroje), hoblíky, hoblíky (ruční nástroje), pilníky (ručně ovládané), lopaty, krumpáče, palice, ruční zvedáky, ruční pákové zvedáky, hřebíky (vytahovače -), vytahovače šroubů (ručně ovládané nástroje), kosy (ručně ovládané), motyky, nože, vidličky a lžice, nůžky, rýče, srpy (ručně ovládané nástroje), sekáčky, vrtáky, vrtáky (ruční nástroje), ocelové kartáče.

(511) 6, 7, 8

(540)



(111) **361030**

(220) 25.01.2017

(320) 25.01.2017

(442) 29.03.2017

(151) 04.07.2017

(730) **Svatoň Jiří MgA.**, Nádražní 205, Valašské Meziříčí, Krásno nad Bečvou, 75701, CZ

(740) Ing. Zdeněk Kučera, Dlouhá 207 (P.O.Box 92), Slušovice, 76315

(210) O-536922

(510) (21) kuchyňské náčiní a nádoby, jídelní servisy, servírovací soupravy, talíře, výrobky pro stolování – vše z nerez oceli, porcelánu, varného skla, keramiky a plastu, výrobky ze skla, porcelánu a keramiky pro kuchyni, interiéry a stolování v restauracích a jídelnách spadající do této třídy, reklamní, umělecké, dárkové, ozdobné a upomínkové předměty ze skla, porcelánu a keramiky; (28) hry, hračky, potřeby pro gymnastiku a sport, které nejsou uvedeny v jiných třídách, vánoční ozdoby; (29) maso, masné výrobky a uzenina, ryby, drůbež, zvěřina, masové výtazky konzervované, sušené a vařené ovoce a zelenina, rosoly a zavařenina, vejce, mléko a mlékárenské výrobky, jedlé oleje a tuky, potraviny v konzervách, nálevy na saláty, saláty ovocné a zeleninové balené nebo v konzervách, masové konzervy, polotovary hotových jídel, ořechy a oříšky zpracované i nezpracované náležící do třídy 29; (30) káva, kávové náhražky, čaj, kakao, čokoláda a nápoje z nich, cukr, rýže, mouka a obilnářské výrobky, chléb, sušenky, suchary, koláče, jemné pečivo a cukrovinky, bonbóny, zmrzlina, med, sirup, chuťové omáčky, koření, cukrovinky, koláče a sušenky s obsahem ovoce, ořechů, bylin a koření, ořechy a oříšky zpracované i nezpracované náležící do třídy 30; (31) výrobky zemědělské, zahradnické a lesnické, čerstvé ovoce a zelenina, osivo, semena, sazenice, hlízy, cibule, živé rostliny a přírodní květiny, okrasné stromy a keře, ovocné stromy, krmivo pro domácí zvířata, ořechy a oříšky zpracované i nezpracované náležící do třídy 31; (32) pivo, lehká piva a ležáky, nealkoholické pivo, ochucená piva, nealkoholické nápoje, vody minerální a šumivé, sirupy a jiné přípravky k přípravě nápojů, džusy, šťávy ovocné a nápoje z ovocných šťáv nealkoholických (nezkvašených), šumivé ovocné nápoje (lihuprosté), šumivé nápoje s ovocnou šťávou; (33) alkoholické nápoje, vína všech druhů, lihoviny, míchané alkoholické nápoje; (43) hostinská činnost, ubytovací služby, hotelové služby, penziony, restaurace, bary, kavárny, vinárny, vinotéky, provoz cukráren, bufety, jídelny,

samoobslužné restaurace, hromadné stravování, rychlé občerstvení, prodejní stánky s občerstvením, prodej občerstvení (nápoje i jídlo) na hromadných akcích jako jsou prodejní trhy, vánoční trhy, farmářské trhy, sportovní akce, veletrhy a výstavy, kiosky s rychlým občerstvením, poskytování občerstvení, ubytování a stravování.

(511) 21, 28, 29, 30, 31, 32, 33, 43

(540)



(111) **361031**

(220) 26.01.2017

(320) 26.01.2017

(442) 29.03.2017

(151) 04.07.2017

(730) **Staněk Václav**, Ke Skalce 105, Fryšták, Vítová, 76316, CZ

(740) Ing. Zdeněk Kučera, Dlouhá 207 (P.O.Box 92), Slušovice, 76315

(210) O-536962

(510) (18) kůže, imitace kůže, kůže ze zvířat, kožená galanterie, brašnářské výrobky, kabely, brašny, tašky, batohy, kabelky, pouzdra a obaly z kůže, kufrů a zavazadla, jako nákupní tašky, cestovní tašky, školní aktovky, školní batohy, doplňky z kůže a jejich imitací, deštníky, slunečníky a hole, biče, sedla a jiné sedlářské výrobky, dárkové, upomínkové a umělecké předměty z kůže, imitace kůže a kožešin - vše shora uvedené v rámci třídy 18; (25) oděvy, pánské, dámské, dětské a kojenecké zboží a oděvy, plavky, pyžama, noční košile, spodní prádlo, mateřské noční a spodní prádlo, erotické prádlo, oděvy pro profesionální i rekreační sport a volný čas, obuv, sportovní obuv, rukavice, šály, pokrývky hlavy, opasky, umělecké, dárkové, upomínkové a reklamní předměty (oděvy) z textilu spadající do této třídy; (28) hry, hračky, potřeby pro gymnastiku a sport, které nejsou uvedeny v jiných třídách, vánoční ozdoby; (41) výchova, vzdělávání, zábava, sport, kultura, organizování, pořádání a zprostředkování kulturních, zábavných, společenských, sportovních, výchovných a vzdělávacích akcí pro děti i dospělé.

(511) 18, 25, 28, 41

(540)



(111) **361032**

(220) 06.02.2017

(320) 06.02.2017

(442) 29.03.2017

(151) 04.07.2017

(730) **GIFF a.s.**, Slévarenská 272, Frýdlant nad Ostravicí, 73911, CZ

(210) O-536983

(510) (6) běžné kovy a jejich slitiny, rudy, kovové materiály pro stavebnictví a konstrukce, přenosné kovové budovy, neelektrické kabely a neelektrické dráty z běžných kovů, drobné kovové železářské výrobky, kovové nádoby pro skladování a přepravu, sejfy, kovy ve formě fólie nebo prášku určené pro další zpracování, například ve 3D tiskárnách, kovové stavební

materiály, kovové výrobky pro železniční tratě, kovová potrubí a trubky, drobné kovové železářské výrobky, šrouby a matice, hřebíky, kolečka k nábytku, okenní kliky, přenosné kovové budovy a konstrukce, kovové montované domy, plavecké bazény, klece pro divoká zvířata, konstrukce kluzišť; (35) reklama, řízení obchodní činnosti, obchodní administrativa, kancelářské práce, pomoc při provozu nebo řízení obchodního podniku, nebo pomoc při řízení obchodních záležitostí či obchodních činností průmyslového nebo obchodního podniku, služby reklamních kanceláří, shromažďování různých výrobků ve prospěch jiných osob (vyjma přepravy těchto výrobků), aby si zákazníci mohli tyto výrobky pohodlně prohlédnout a koupit, registrace, přepis, vytváření, sestavování nebo systematizace písemných sdělení a záznamů, jakož i sběr matematických či statistických údajů, služby reklamních agentur a distribuce prospektů přímo nebo poštou, nebo distribuce vzorků; (41) vzdělávání osob, drezúra zvířat, zábava, pobavení nebo rekreace osob, předvádění vizuálního umění nebo literatury veřejnosti pro kulturní či vzdělávací účely.

(511) 6, 35, 41

(540)

Prostě ve formě

(111) **361033**

(220) 30.01.2017

(320) 30.01.2017

(442) 29.03.2017

(151) 04.07.2017

(730) **ZAREN - Noemus, s.r.o.**, Roháče z Dubé 238/7, Olomouc - Bělidla, 77900, CZ

(740) A. Holas & partner Patentová a známková kancelář, Ing. Mgr. Hana Holasová, Křížová 4, Brno, 60300

(210) O-537007

(591) Barevná

(510) (3) přípravky s aloe vera pro kosmetické účely; (11) elektricky vyhřívané podušky - ne pro lékařské účely; (20) matrace všeho druhu, zejména matrace latexové, pérové, taštičkové a pěnové, nafukovací matrace - ne pro léčebné účely, podhlavníky, polštáře, dekorální polštáře, polštáře na spaní, nafukovací polštáře - ne pro léčebné účely, podložky na spaní, podložky do dětských ohrádek; (24) potahy na matrace, povlaky na polštáře, povlaky na dekorální polštáře, cestovní příkrývky, prošívané přehozy na postele, prošívané postelové přehozy a příkrývky, příkrývky a pokrývky na postel, matracovina; (42) poradenská činnost v oblasti pomůcek a prostředků ke spaní a ležení, odborné poradenství v oblasti stanovení optimálního plošného rozložení hmotnosti uživatelů postelových matrací všeho druhu.

(511) 3, 11, 20, 24, 42

(540)

ZAREN

ŽIVOT V ROVNOVÁZE

(111) **361034**

(220) 31.01.2017

(320) 31.01.2017

(442) 29.03.2017

(151) 04.07.2017

(730) **Angel M Europe s.r.o.**, Tomanova 1884/92, Praha 6, 16900, CZ

(740) **DANĚK & PARTNERS** Advokátní a patentová kancelář, Ing. Dr. Vilém Daněk LL.M., Vinohradská 17, Praha 2, 12000

(210) O-537024

(510) (24) tkaniny a textilní výrobky, které nejsou uvedeny v jiných třídách, pokrývky ložní a ubrusy, látky, tkaniny a textilní výrobky v rámci této třídy, závěsy, okenní záclony, prostírání, bytový textil, pokrývky, přehozy, potahy, povlaky na pokrývky, prádlo ložní a stolní, příkrývky prošívané prachové a péřové, příkrývky z dutého vlákna, barchet, brokát, cestovní příkrývky, ručníky, damašek, drožet, držáky na záclony a závěsy z

textilních materiálů, esparto (textilie), etamín (záclonovina), frýz, gáza jako tkanina, hedvábí, látkové kapesníky, jutové textilie, kanava na vyšívání a tapiserie, kartoun, korouhve, praporec, koupelňové textilie (s výjimkou oblečení), krep, manšestry, povlaky na matrace, matracovina, moleskin, moskytiéry, potahy na nábytek z textilních materiálů, textilie pro obuv, hrubé ztužené plátno, voskované, plédy, plst, textilní podšívky, pogumované textilie, polštářové ozdobné pokrývky, portiéry (závěsy), potahy na nábytek ze syntetických materiálů, potahy na postele, povlaky na sklápěcí kryty toalet, ochranné povlaky na polštáře, povlečení z papíru, prádlo pro domácnost, stolní prádlo, vyšívání prádlo, prapory, pytlovina, rajón, textilie z ramie, rubáše, mycí rukavice (žínka), spací pytle, sprchové závěsy z textilu nebo umělé hmoty, stolní ubrusy látkové, sypkovina, taft, textilní tapety, netkané textilie, textilie z juty, textilie žynilkové, textilní podšívky, tkaniny k textilnímu použití, konopné tkaniny, tkaniny napodobující kůži, tkaniny pro čalouníky, tkaniny přilnavé za tepla, tkaniny sisalové, tkaniny ze skleněných vláken pro textilní užití, úplet, utěrky, utěrky na sklo, závěsy textilní nebo plastové, zefir (textilie), textilní značky na značení prádla, žerzej, hygienické žínky; (25) obuv, ručně šitá obuv, první boty pro batolata - capáčky, obuv dětská kotníková, plátěná, zimní a letní, dětské baleríny s páskem a s přezkou, dětské tenisky, dětské přezůvky, ručně šitá obuv dámská domácí, pracovní, dámské baleríny, podpatky, podrážky k obuvi, plátěné sáčky na obuv, oděvy, pokrývky hlavy, plavky, plážové oblečení, sportovní oděvy, oděvy pro volný čas, pokrývky hlavy, kloboučnické zboží, zejména barety, cylindry, čapky, čepice, klobouky, klobouky textilní, punčochové zboží, rukavice včetně bez prstů, palcových a dámských dlouhých, rukávnické, konfekce, zejména svrchní oblečení, např. bundy, vesty, saka, trička a nátělníky, fleecové (počesávané) oblečení, trepky, jamí, letní, podzimní a zimní oblečení dámské, pánské i dětské jako šaty krátké i dlouhé, košile, polokošile, bundokošile, obleky, halenky, kalhoty krátké i dlouhé, kabáty a pláště, šátky a šály, uniformy, kostýmy, svetry, pulovry, kombinézy, dětské oblečení, elastické pletené zboží, kožichy, kožešiny (oděvy), oděvní zboží, oblečení z kůže a z imitace kůže, prádlo osobní, prádlo spodní všeho druhu, oděvní doplňky spadající do této třídy, šponovky, oblečení do deště, oblečení na tenis, na golf a na další sporty, blejzry, pláštěnky, kabátky, živůtky, smokingy a večerní oblečení, plavky, paleta a ponča včetně kožešinových, teplákové soupravy, oblečení na spaní a domácí oblečení, župany, spodky, negligé včetně pletených a krajkových, kombiné, korsety, bokovky, podprsenky, cvičební, baletní a sportovní trikoty, punčochy, ponožky a punčochové kalhoty, špendlíčky, kimona, kaftany, oblečení typu kabuki, harémové oblečení, kravaty, motýlky, podkolenky, turistické oděvy, pracovní oděvy spadající do této třídy, oděvnícké zboží z elastických tkanin, cyklistické oděvy, nátepníčky, sportovní členky, džínové oblečení pro děti i dospělé, boa (kožešinové límce), body (spodní prádlo), bryndáčky (ne z papíru), kamaše, kapuce, kostýmy (maškarní), košilová sedla, koupací pláště, pracovní pláště spadající do této třídy, legíny, límečky, livrej, manžety, noční kabátky, opasky, pásky ke kalhotám, pleny dětské textilní, pletené zboží (stávkové zboží), podpatěnky, podvazky, potítka, pytle na oděvy, ramínka u dámského prádla, slintáčky (ne z papíru), snímatelné límce, šerpy, výbavička pro novorozence, zástěry, závoje, zimníky, podvazkové pásy, nadměrně velikosti výše uvedených výrobků této třídy; (26) tkaničky a stuhy, knoflíky, háčky a očka, poutka - galanterie, špendlíky a jehly, krajky a výšivky, umělé květiny, šněrovadla do bot, zipy, galanterie textilní pro vyšívání, jehly šicí, lemování, spony na oděvy nebo šaty, stehované obruby, zipy, cedulky a značky na prádlo a obuv, krabice pro šicí potřeby, ozdoby na oděvy, bambule, brože, copy vlasové, členky, gummy do prádla, hřebky na látání, jehelníčky, jehlice, kalouny, kanýry, umělé kníry, korzetové kostice, kokardy, náplety, náprstky, natáčky, obruby, lemovky, oděvní šňůrky, ozdobné odznaky, ovoce umělé, pajetky, panenky čajové, paspulky, patentky, paruky, pštrosí pera, ptačí peří, pikoty, prýmky, porta, popruhy na vodění dětí, přezky, příčesky z vlasů, rozety, síťky do vlasů, sponky do vlasů, startovní čísla, stehované obruby, střapce, špendlíky, třásně, umělé větve, spony na šle, vlásenky, volány, umělé vousy, vrkoče, vycpávky ramenní, výztuže límců, lemovky na záclony, zdrhovadla, značky na prádlo.

(511) 24, 25, 26

(540)



- (111) **361035**
(220) 31.01.2017
(320) 31.01.2017
(442) 29.03.2017
(151) 04.07.2017
(730) **Krondorf a.s.**, Českobratrská 2778/1, Praha 3 - Žižkov, 13000, CZ
(740) PROPATENT, JUDr. Matěj Sedláček, Pod Pekařkou 107/1, Praha 4, 14700
(210) O-537032
(510) (5) léčivé nápoje, minerální potravinové doplňky v tuhém i tekutém stavu, diabetické a dietetické nápoje pro lékařské účely, nápoje pro kojenec; (32) nealkoholické nápoje, minerální vody přírodní, ochucené stolní a pramenité vody, syčené nápoje nealkoholické, ovocné šťávy, sirupy a přípravky ke zhotovování nápojů, piva; (35) zprostředkování obchodu s nealkoholickými nápoji, přípravky ke zhotovování nápojů, pív, a minerálními potravinovými doplňky v tuhém i tekutém stavu, propagační a reklamní činnost, průzkumy trhu, pronájem reklamních míst.

(511) 5, 32, 35

(540) **Perlivá, neperlivá nebo Krondorf?**

- (111) **361036**
(220) 31.01.2017
(320) 31.01.2017
(442) 29.03.2017
(151) 04.07.2017
(730) **BAUER MEDIA v.o.s.**, Moulíkova 3286/1b, Praha 5, 15000, CZ
(740) advokátní kancelář fialová, Mgr. Petra Fialová, Vladislavova 16, Praha 1, 11000
(210) O-537041
(591) Barevná
(510) (9) informace, data a databáze na elektronických, magnetických a optických nosičích všeho druhu a v elektronických, datových, informačních a telekomunikačních sítích všeho druhu, multimediální aplikace, zejména elektronické informační katalogy, časopisy a periodika, knihy v elektronické podobě, nahrané zvukové a zvukově-obrazové a obrazové záznamy, včetně software na CD a DVD discích a magnetických nosičích, software pro počítače; (16) tiskoviny všeho druhu, zejména periodické a neperiodické publikace na papírových nosičích, jako časopisy, noviny, knihy, prospekty, plakáty, data a databáze na papírových nosičích, kalendáře, fotografie, pohlednice, plakáty, samolepky, knihařské výrobky, informační a propagační výrobky z papíru, včetně dekoračních předmětů z papíru, obalový materiál z papíru a balicí fólie z plastu, papírové a plastové sáčky a tašky, kancelářské potřeby (vyjma nábytku); (35) zprostředkovatelská činnost v oblasti obchodu s reklamou a pomoc při řízení obchodní činnosti, zprostředkování obchodních kontaktů v oblasti výše uvedených výrobků tříd 9, 16 a níže uvedených služeb tříd 35, 38 a 41, reklamní a propagační činnost, poskytování obchodních informačních produktů, zejména multimediálních informací pro reklamní a obchodní účely, včetně jejich vyhledávání, inzertní a propagační činnost, včetně on-line inzerce a prezentace uživatelů v počítačové síti Internet, obchodní využití sítě Internet v oblasti vyhledávacích služeb v oblasti obchodu s reklamou a e-businessu, vydávání reklamních a/nebo náborových textů, propagačních a inzertních tiskovin, rozšiřování reklamních a/nebo inzertních materiálů, obchodní průzkum a analýza trhu, marketing, organizace reklamních a obchodních předváděcích akcí výrobků a služeb, včetně obchodních výstav a jejich doprovodných akcí, jako komerčních módních přehlídek, distribuce zboží a tiskovin k reklamním účelům, obchodní zastoupení tuzemských a zahraničních firem,

obchodní a podnikatelský informační servis, obchodní poradenské a konzultační služby; (38) šíření elektronických informací, zpráv textových, zvukových a zvukově-obrazových, zejména elektronických časopisů, knih a děl prostřednictvím počítačové sítě Internet a satelitů, výměna elektronických zpráv a informací, služby zabezpečující audiovizuální komunikaci prostřednictvím informačních a telekomunikačních sítí, zejména počítačové sítě Internet a satelitů, šíření audiovizuálních děl, zpráv a informací, anket a soutěží, odborná informační a poradenská činnost v daných oborech třídy 38, televizní vysílání; (41) nakladatelství a vydavatelství periodických a neperiodických publikací, zejména společenských, zábavních, vzdělávacích a odborných časopisů, a to tištěných na papírových nosičích i v elektronické podobě, včetně textových, zvukových a zvukově-obrazových zpráv a informací na elektronických, magnetických a optických nosičích všeho druhu, ediční a publikační činnost, včetně nahrávání zvukových a zvukově-obrazových nosičů a pořadů pro rozhlasové a televizní vysílání, půjčování publikací a nahraných zvukových a zvukově-obrazových nosičů, produkční a agenturní činnost v oblasti zábavy, vzdělávání, kultury a sportu, včetně pořádání zábavních a vzdělávacích soutěží a akcí, hobby-soutěží, zájmových klubů, setkání a přednášek, včetně akcí na podporu zdravého životního stylu a společenského uplatnění a aktivity zájmových skupin, kulturních a/nebo vzdělávacích výstav, informační, konzultační, poradenské a obstaravatelské služby v oboru nakladatelské a vydavatelské činnosti, produkční a agenturní činnost v oblasti zábavy, kultury, vzdělávání, zájmové činnosti a společenských aktivit.

(511) 9, 16, 35, 38, 41

(540)



- (111) **361037**
(220) 02.02.2017
(320) 02.02.2017
(442) 29.03.2017
(151) 04.07.2017
(730) **Scheuer Petr Bc.**, Libřice 23, Libřice, 50344, CZ
(210) O-537101

(510) (19) balustrády, tabule pamětní nekovové, mozaiky pro stavebnictví, kamenické výrobky, sochy z kamene, betonu a mramoru, akvária (konstrukce), koupátka pro ptáky (nekovové konstrukce), dlažba, schodiště nekovová, stěly (náhrobní kameny) nekovové, náhrobky (nekovové), sádrovec, sádra, kámen pro stavby, podlahy nekovové, hrobky nekovové, umělecká díla z kamene, betonu a mramoru, bazény plavecké (nekovové konstrukce), opuka, sošky (figurky) z kamene, betonu a mramoru; (20) úly pro včely, skříně, nábytek, kontejnery přepravní nekovové, stoly na květiny (nábytek), dekorační předměty přenosné, boudy pro domácí zvířata, lavičky, psí boudy, stoly, podstavce na květináče, truhly; (21) rozstříkovače, kropicí zařízení, vědra, hluboké misky, voliéry, klece pro ptáky, keramika do domácnosti, kamenina, hrnce, vázy, nádoby, předměty umělecké z porcelánu, keramiky, kameniny nebo skla, koše do domácnosti, klece pro domácí zvířata, rukavice pro práci na zahradě, terária bytová, zavlažovací zařízení, soupravy kuchyňského nádobí, lahve, termosky, tepelně izolační nádoby, žlaby, koryta, krmné jesle pro zvířata, květináče, květiníky, piknikové koše (včetně nádobí), postřikovače na zalévání rostlin, pokladničky, kofenáče ozdobné, podnosy do domácnosti, schránky na pečivo, bytová akvária, truhlíky na květiny.

(511) 19, 20, 21

(540)



televizní vysílání, rozhlasové vysílání, digitální vysílání, vysílání kabelové televize, bezdrátové vysílání; (41) výchovná, vzdělávací a zábavná činnost, sportovní a kulturní aktivity, předprodej vstupenek, organizování vzdělávacích a zábavných soutěží, obrazové a textové zpravodajství, vydavatelská činnost, vydávání elektronických knih a časopisů on-line, poskytování on-line elektronických publikací (bez možnosti stažení), provozování her on-line, nahrávání a vydávání zvukových a zvukově-obrazových záznamů, poskytování informací o výchově a vzdělávání, poskytování informací o možnostech zábavy, rekreace a rozptýlení, výroba televizních a rozhlasových pořadů, filmová produkce, tvorba a vydávání audiovizuálních děl.

(511) 9, 16, 35, 38, 41

(540)

(111) **361038**

(220) 02.02.2017

(320) 02.02.2017

(442) 29.03.2017

(151) 04.07.2017

(730) **Venon Inc. s.r.o.**, Pobežní 394/12, Praha 8 - Karlín, 18600, CZ

(740) Kateřina Neznajová, Pobežní 394/12, Praha 8 - Karlín, 18600

(210) O-537113

(591) Barevná

(510) (5) léčebné a veterinární přípravky, dietetické potraviny a přípravky upravené pro léčebné či veterinární účely, potravinové doplňky pro lidskou spotřebu a zvířata; (29) maso, masové výtahy; (31) krmiva a nápoje pro zvířata.

(511) 5, 29, 31

(540)

DILETANT

(111) **361039**

(220) 03.02.2017

(320) 03.02.2017

(442) 29.03.2017

(151) 04.07.2017

(730) **CZECH NEWS CENTER a.s.**, Komunardů 1548/42, Praha 7 - Holešovice, 17000, CZ

(210) O-537135

(510) (9) data, informace a databáze, nahrané zvukové a zvukově-obrazové záznamy, vše na elektronických, magnetických, optických a jiných nosičích v rámci třídy 9 nebo v elektronických, datových, informačních a telekomunikačních sítích, multimediální aplikace, elektronická periodika a knihy, stahovatelná zvonění pro mobilní telefony, stahovatelné hudební soubory, stahovatelné obrazové soubory, stahovatelné počítačové hry, stahovatelné počítačové programy, počítačové hry, počítačový software, stahovatelná audiovizuální díla; (16) tiskoviny všeho druhu, noviny, časopisy, periodika, knihy, učebnice, učební pomůcky (s výjimkou přístrojů), křížovky, katalogy, papírenské zboží; (35) inzertní činnost, reklamní a propagační činnost, marketing, prezentace výrobků v komunikačních médiích pro účely maloobchodu, pronájem reklamních ploch na Internetu, překlad a systemizace informací do počítačové databáze, zajišťování předplatného novin a časopisů, průzkum trhu, průzkum veřejného mínění, komerční informace a rady pro spotřebitele, služby v oblasti srovnávání cen; (38) přenos dat, zpráv a informací, komunikace, šíření tištěných a elektronických periodik a knih, vše prostřednictvím počítačů, elektronických, počítačových, datových a telekomunikačních sítí (zejména prostřednictvím Internetu), poskytování přístupu k databázím, poskytování internetových diskusních fór, informační služby na internetu, provozování internetových portálů,

(111) **361040**

(220) 03.02.2017

(320) 03.02.2017

(442) 29.03.2017

(151) 04.07.2017

(730) **Nguyen Van Hung**, Sobědružská 150/24, Proboštov, 41712, CZ

(740) JUDr. Viet Anh Nguyen, 28. října 1001/3, Praha 1 - Staré město, 11000

(210) O-537144

(591) Barevná

(510) (3) bělicí přípravky a další prací prostředky, přípravky na čištění, leštění, drhnutí a broušení, neléčivá mýdla, parfémy, éterické oleje, neléčivé kosmetické přípravky, neléčivé vlasové vody, neléčivé prostředky ústní hygieny; (5) farmaceutika, léčebné a veterinární přípravky, sanitární přípravky pro zdravotnické účely, dietetické potraviny a přípravky upravené pro léčebné či veterinární účely, potraviny pro kojenec a batolata, potravinové doplňky pro lidskou spotřebu a zvířata, náplasti, obvazové materiály a krytí, materiály pro plombování zubů, dentální vosky, dezinfekční přípravky, přípravky na hubení škůdců, fungicidy, herbicidy; (18) kůže a imitace kůže, zvířecí kůže, zavazadla a brašny, deštníky a slunečníky, vycházkové hole, biče, postroje a sedlářské výrobky, obojky, vodítka a oblečky pro zvířata; (20) nábytek, zrcadla, rámy obrazů, nádoby na skladování a přepravu, ne kovové, kosti, velrybí kostice, rohovina a perleť, v surovém stavu nebo částečně zpracované, mušle, lastury, ulity, mořská pěna, žlutý jantar; (21) domácí a kuchyňské potřeby a nádoby, hřebeny a mycí houby, kartáče, ne však malířské štetce, materiály pro výrobu kartáčů, pomůcky pro čištění, sklo v surovém stavu nebo částečně zpracované, kromě stavebního skla, výrobky ze skla, porcelánu a kameniny; (28) hry, hračky a výrobky určené ke hraní, zařízení na videohry, cvičební a sportovní potřeby, dekorace na vánoční stromečky; (31) surové a nezpracované zemědělské, akvakulturní, zahradnické a lesní produkty, zrna a semena v surovém stavu a nezpracovaná, čerstvé ovoce a zelenina, čerstvé bylinky, přírodní rostliny a květiny, cibule a hlízy, sazenice a semena pro pěstování rostlin, živá zvířata, krmiva a nápoje pro zvířata, slad.

(511) 3, 5, 18, 20, 21, 28, 31

(540)



(111) **361041**

(220) 03.02.2017

(320) 03.02.2017

(442) 29.03.2017

(151) 04.07.2017

(730) **Brejcha Pavel**, Osek - Přeštice 40, Osek - Přeštice, 33401, CZ

(740) Holá, Janák, Samek, advokátní kancelář s.r.o., Mgr. Veronika Holá, Pražská 140, Příbram I, 26101

(210) O-537147

(591) Barevná

(510) (29) bujón, vývar, droby, vnitřnosti, dršťky, drůbež (neživá), huspeniny, játra, játrová paštika, jedlé tuky, jelito, krvavá tlačěnka, klobásy, salámy, párky, koncentrované vývary, konzervy masové, konzervy rybí, kostní olej, konzumní, lůj (jedlý -), maso, maso (konzervované -), masové extrakty, morek jako potrava, moučka rybí pro lidskou spotřebu, nasolené potraviny, paštika (játrová -), pěny (rybí -), plátky (rybí -), polévky, polévky (přípravky na výrobu -), potraviny (solené -), potraviny z ryb, ryby konzervované -, ryby (solené -), ryby ve slaném nálevu, ryby, s výjimkou živých, sardinky, nikoliv živé, slanečci, sledi, nikoliv živí, slanina, sýry, šunka, tukové pomazánky na chléb, tukové substance na výrobu jedlých tuků, tuky jedlé, uzeniny, uzeniny v těstě, vepřové maso, vepřové sádlo, vnitřnosti, droby, dršťky, výtažky masové, vývary, zvěřina; (31) drůbež (živá zvířata), hospodářská zvířata, ryby živé, zvířata hospodářská, zvířata živá; (39) doprava, dovoz, nákladní doprava (kamionová -), skladování; (40) konzervace zmrazením, konzervování potravin a nápojů, mletí, porážka zvířat, uzení potravin, zmrazování potravin; (43) bufety, jídelny, jídelny (závodní -), restaurace, restaurace (samoobslužné -), zásobování.

(511) 29, 31, 39, 40, 43

(540)



(111) **361042**

(220) 06.02.2017

(320) 06.02.2017

(442) 29.03.2017

(151) 04.07.2017

(730) **čajnamobil.cz s.r.o.**, náměstí Bratří Synků 1/5, Praha 4, 14000, CZ

(740) JUDr. Ing. Andrej Štaňko Ph.D., Vinohradská 89/90, Praha 3, 13000

(210) O-537182

(591) Barevná

(510) (9) 3D brýle, audio a video přijímače, audiovizuální zařízení pro výuku, bezdrátové telefony, celulární telefony, čtečky elektronických knih, dálkové ovladače, digitální fotorámečky, digitální meteorologické stanice, diktafony, DVD přehrávače, elektrická komunikační zařízení, elektrická monitorovací zařízení, elektrické adaptéry, elektrické akumulátory,

elektrické baterie, elektrické kabely, elektrické měřicí přístroje, elektrické signální zvonky (alarmy), elektrické vodiče, elektrické zámky, elektroluminiscenční diody (LED), elektromagnetické cívky, elektronická pera (vizualizační nástroje), elektronické kapesní překladače, elektronické klíčenky jako dálkové ovladače, elektronické organizéry elektronické zápisníky, faxovací zařízení, filmové kamery, fotoaparáty, fotoblesky (fotografování), fotografické cívky, fotografické filtry, fotografické hledáčky, fotografické mísky, fotografické stativy, gramofonové desky, gramofonové jehly, gramofony, GSM spínače (elektrotechnika), handsfree sady pro telefony, hologramy, chůvičky, chytré brýle, chytré hodinky, chytré karty (karty s integrovaným obvodem), chytré náramky (měřicí přístroje), chytré prsteny (elektronická zařízení), chytré telefony (smartphony), kalkulačky, kapesní kalkulačky, kompaktní disky (audio-video), kompaktní disky (CD ROM - pouze pro čtení), kryty na chytré telefony (smartphony), kryty na kapesní počítače (PDA), kryty pro tablety (počítače), magnetické disky, mikrofony, mikroprocesory, mikroskopy, mobilní telefony, modemy, monitorovací počítačové programy, monitorovací zařízení nošená na těle, monitory (počítačový hardware), myši (počítačová periferní zařízení), nabíječky baterií, nabíječky baterií, nabíječky elektrických baterií, nabíječky elektronických cigaret, náhlavní soupravy pro virtuální realitu, nahrané počítačové programy, nahrané programy operačních systémů, navigační přístroje pro vozidla (palubní počítače), navigační zařízení Globálního polohového systému (GPS), nosiče zvukových záznamů, notebooky, obaly na přenosné počítače (laptopy), objektivy (čočky) (optika), obrazovky, ochranné folie na chytré telefony, ochranné folie na počítačové obrazovky, optické datové nosiče, optické disky, paměťová zařízení počítačů, paměťové karty pro videoherní zařízení, periferní zařízení počítačů, počítače, počítačové diskové mechaniky, počítačové klávesnice, počítačové programy (stahovatelné), počítačové tiskárny, počítačový hardware, počítačový software (nahraný), podložka pod myš, pouzdra na chytré telefony (smartphony), procesory (centrální procesorové jednotky), projektory na diapozitivy, promítací plátna, promítací přístroje, pružné disky, diskety, přehrávače kompaktních disků, přenosné multimediální přehrávače, přenosné počítače (laptopy), přenosné stereopřehrávače, rádia, radiopřijímače, radiopřijímače do vozidel, autorádia, radiotelefonní zařízení, rámečky na diapozitivy, ramena přenosů gramofonu, reproduktory, rozhraní pro počítače, selfie tyče (ruční monopody), skenery (zařízení pro zpracování dat), sluchátka, software počítačových her, spouště (fotografování), stahovatelné elektronické publikace, stahovatelné hudební soubory, stahovatelné obrázky (soubory), stahovatelné počítačové aplikace, stahovatelné vyzváněcí tóny pro mobilní telefony, šňůrky na mobilní telefony, tablety (počítače), tašky na přenosné počítače (laptopy), telefonní mikrofony, telefonní přístroje, telefonní sluchátka, telefonní záznamníky, televizory, televizní přístroje, USB flash disky, video chůvičky, videokamery, videokazety, videopásky, videorekordéry, videotelefony, vypínače a spínače (elektrotechnika), vysílače (telekomunikace), vysílačky (telekomunikace), vysílačky walkie-talkie, zařízení na zpracování dat, zařízení pro přenos zvuku, zásuvky, zástrčky a jiné elektrické kontakty (elektrické spojky); (35) administrativní zpracování objednávek, marketing, online inzerce v počítačové síti, prezentace výrobků v komunikačních médiích pro účely maloobchodu, subdodavatelské služby (pomoc v obchodní činnosti), vydávání reklamních textů, výroba reklamních filmů, zprostředkování obchodů; (37) informace o opravách, instalace a opravy elektrospotřebičů, instalace a opravy telefonů, instalace, údržba a opravy počítačového hardwaru; (38) pronájem telefonů, pronájem telekomunikačního zařízení, telefonická komunikace; (42) aktualizace počítačového softwaru, analýza počítačových systémů, instalace počítačového softwaru, kopírování počítačových programů, obnova počítačových dat, odblokování mobilních telefonů, poradenství v oblasti počítačového softwaru, poradenství v oblasti počítačových technologií, poradenství v oblasti telekomunikačních technologií, pronájem počítačového softwaru, pronájem počítačů, software jako služba (SaaS), údržba počítačového softwaru.

(511) 9, 35, 37, 38, 42

(540)



- (111) **361043**
 (220) 06.02.2017
 (320) 06.02.2017
 (442) 29.03.2017
 (151) 04.07.2017
 (730) **čajnamobil.cz s.r.o.**, náměstí Bratří Synků 1/5, Praha 4, 14000, CZ
 (740) JUDr. Ing. Andrej Štaňko Ph.D., Vinohradská 89/90, Praha 3, 13000
 (210) O-537183
 (510) (9) 3D brýle, audio a video přijímače, audiovizuální zařízení pro výuku, bezdrátové telefony, celulární telefony, čtečky elektronických knih, dálkové ovladače, digitální fotoaparáty, digitální meteorologické stanice, diktafony, DVD přehrávače, elektrická komunikační zařízení, elektrická monitorovací zařízení, elektrické adaptéry, elektrické akumulátory, elektrické baterie, elektrické kabely, elektrické měřicí přístroje, elektrické signální zvonky (alarmy), elektrické vodiče, elektrické zámky, elektroluminiscenční diody (LED), elektromagnetické cívký, elektronická pera (vizualizační nástroje), elektronické kapesní překladače, elektronické klíčenky jako dálkové ovladače, elektronické organizéry elektronické zápisníky, faxovací zařízení, filmové kamery, fotoaparáty, fotoblesky (fotografování), fotografické cívký, fotografické filtry, fotografické hledáčky, fotografické misky, fotografické stativy, gramofonové desky, gramofonové jehly, gramofony, GSM spínače (elektrotechnika), handsfree sady pro telefony, hologramy, chůvičky, chytré brýle, chytré hodinky, chytré karty (karty s integrovaným obvodem), chytré náramky (měřicí přístroje), chytré prsteny (elektronická zařízení), chytré telefony (smartphony), kalkulačky, kapesní kalkulačky, kompaktní disky (audio-video), kompaktní disky (CD ROM - pouze pro čtení), kryty na chytré telefony (smartphony), kryty na kapesní počítače (PDA), kryty pro tablety (počítače), magnetické disky, mikrofony, mikroprocesory, mikroskopy, mobilní telefony, modemy, monitorovací počítačové programy, monitorovací zařízení nošená na těle, monitory (počítačový hardware), myši (počítačová periferní zařízení), nabíječky baterií, nabíječky baterií, nabíječky elektrických baterií, nabíječky elektronických cigaret, náhlavní soupravy pro virtuální realitu, nahrané počítačové programy, nahrané programy operačních systémů, navigační přístroje pro vozidla (palubní počítače), navigační zařízení Globálního polohového systému (GPS), nosiče zvukových záznamů, notebooky, obaly na přenosné počítače (laptopy), objektivy (čočky) (optika), obrazovky, ochranné folie na chytré telefony, ochranné folie na počítačové obrazovky, optické datové nosiče, optické disky, paměťová zařízení počítačů, paměťové karty pro videoherní zařízení, periferní zařízení počítačů, počítače, počítačové diskové mechaniky, počítačové klávesnice, počítačové programy (stahovatelné), počítačové tiskárny, počítačový hardware, počítačový software (nahraný), podložka pod myš, pouzdra na chytré telefony (smartphony), procesory (centrální procesorové jednotky), projektory na diapozitivy, promítací plátna, promítací přístroje, pružné disky, diskety, přehrávače kompaktních disků, přenosné multimediální přehrávače, přenosné počítače (laptopy), přenosné stereopřehrávače, rádia, radiopřijímače, radiopřijímače do vozidel, autorádia, radiotelefonní zařízení, rámečky na diapozitivy, ramena přenosných gramofonů, reproduktory, rozhraní pro počítače, selfie tyče (ruční monopody), skenery (zařízení pro zpracování dat), sluchátka, software počítačových her, spouště (fotografování), stahovatelné elektronické publikace, stahovatelné hudební soubory, stahovatelné obrázky (soubory), stahovatelné počítačové aplikace, stahovatelné vyzváněcí tóny pro mobilní telefony, šňůrky na mobilní telefony, tablety (počítače), tašky na přenosné počítače (laptopy), telefonní mikrofony, telefonní přístroje, telefonní sluchátka, telefonní záznamníky, televizory televizní přístroje, USB flash disky, video chůvičky, videokamery, videokazety, videopásky, videorekordéry, videotelefony, vypínače a spínače (elektrotechnika), vysílače (telekomunikace), vysílačky (telekomunikace), vysílačky walkie-talkie, zařízení na zpracování dat,

zařízení pro přenos zvuku, zásuvky, zástrčky a jiné elektrické kontakty (elektrické spojky); (35) administrativní zpracování objednávek, marketing, online inzercie v počítačové síti, prezentace výrobků v komunikačních médiích pro účely maloobchodu, subdodavatelské služby (pomoc v obchodní činnosti), vydávání reklamních textů, výroba reklamních filmů, zprostředkování obchodů; (37) informace o opravách, instalace a opravy elektrospotřebičů, instalace a opravy telefonů, instalace, údržba a opravy počítačového hardwaru; (38) pronájem telefonů, pronájem telekomunikačního zařízení, telefonická komunikace; (42) aktualizace počítačového softwaru, analýza počítačových systémů, instalace počítačového softwaru, kopírování počítačových programů, obnova počítačových dat, odblokování mobilních telefonů, poradenství v oblasti počítačového softwaru, poradenství v oblasti počítačových technologií, poradenství v oblasti telekomunikačních technologií, pronájem počítačového softwaru, pronájem počítačů, software jako služba (SaaS), údržba počítačového softwaru.

(511) 9, 35, 37, 38, 42

(540)

čajnamobil.cz

- (111) **361044**
 (220) 07.02.2017
 (320) 07.02.2017
 (442) 29.03.2017
 (151) 04.07.2017
 (730) **Avente s.r.o.**, Šafaříkova 1309, Moravské Budějovice, 67602, CZ
 (210) O-537201
 (510) (35) agentury umělecké (obchodní vedení), komunikační média (prezentace výrobků v komunikačních médiích) pro účely maloobchodu, licence na výroby a služby ostatních (komerční správa), marketingové studie, obchodní reklama, personální poradenství, podnikové poradenství, průzkum trhu, reklama v počítačové síti, obstaravatelská a zprostředkovatelská služba v rámci propagace a reklamy, organizování výstav a veletrhů k reklamním a obchodním účelům, zprostředkování nákupu a prodeje v oblasti výpočetní techniky (hardware i software), služby v oblasti reklamy spadající do této třídy; (41) služby v oblasti grafické úpravy textů, jiné než pro reklamní účely, zprostředkování služeb v oblasti kultury, nakladatelská a vydavatelská činnost, organizování kulturních nebo vzdělávacích výstav, organizování živých představení a vystoupení, filmová tvorba, dabing, digitální zpracování obrazu (služby), nahrávací studia (služby), výroba rozhlasových a televizních programů, fotografování; (42) webdesign, vytváření virtuálních/počítačových 3D animací a modelů, tvorba a údržba počítačových stránek WEB pro zákazníky, programování internetových databázových systémů a internetových aplikací, programování multimediálních aplikací, vytváření interaktivních a grafických programů, grafický design; (45) poskytování práva na užití software a pronájem software (právní služby).
- (511) 35, 41, 42, 45
 (540)

AVENTE

- (111) **361045**
 (220) 07.02.2017
 (320) 07.02.2017
 (442) 29.03.2017
 (151) 04.07.2017
 (730) **Kofola ČeskoSlovensko a.s.**, Nad Porubkou 2278/31a, Ostrava - Poruba, 70800, CZ
 (740) Čermák a spol., Mgr. Lukáš Lorenc, Elišky Peškové 15/735, Praha 5, 15000
 (210) O-537208
 (591) Barevná

- (510) (30) čaje, nápoje na bázi čaje, příchutě do nápojů s výjimkou éterických olejů, sirup melasový; (32) nealkoholické nápoje, nealkoholické ovocné nápoje, ovocné výtažky (nealkoholické), ovocné nektary, ovocné šťávy, minerální vody, šumivé nápoje nealkoholické, příchutě na výrobu nápojů, sirupy na výrobu nápojů; (35) propagační činnost, reklama, pomoc při řízení obchodní činnosti, obchodní administrativa, kancelářské práce.
- (511) 30, 32, 35
(540)



vytváření a instalace a údržba počítačových programů a počítačových systémů a databází a databázových systémů, výzkum a vývoj a tvorba systémů pro elektronické obchodování včetně příslušného software a hardware, tvorba software, programování internetových databázových systémů, programování multimediálních aplikací, tvorba interaktivních a grafických programů, tvorba multimediálních dokumentů, prezentací, aplikací a katalogů, konstrukce www prezentací, softwarové řešení www serverů, návrh www stránek, tvorba počítačové animace a vizualizace, poskytování vyhledávačů pro internet, převod (konverze) počítačových programů, dat či jiných údajů v elektronické podobě z různých formátů do jiných formátů (ne fyzický), převod (konverze) dokumentů, dat či jiných údajů z fyzických médií na elektronická média.

- (511) 30, 38, 41, 42
(540)

C(STICK)I

- (111) **361046**
(220) 07.02.2017
(320) 07.02.2017
(442) 29.03.2017
(151) 04.07.2017
(730) **FTV Prima, spol. s r.o.**, Na Žertvách 132/24, Praha 8 - Libeň, 18000, CZ
(210) O-537225
(510) (30) zmrzliny; (38) telekomunikace, elektronická pošta, služby elektronických nástěnek (telekomunikační služby), informační kanceláře, vysílání kabelové televize, služby dálkových konferencí, počítačová komunikace, posílání zpráv, poskytování internetových diskusních fór, pronájem přístrojů pro přenos zpráv, pronájem přístupového času ke globálním počítačovým sítím, pronájem zařízení pro přenos informací, přenášení televizního signálu pomocí satelitních družic, přenos zpráv a obrazových informací pomocí počítače, půjčování telekomunikačních zařízení, teleshoppingové služby (poskytování televizních kanálů pro teleshoppingové služby), televizní vysílání, digitální vysílání, televizní vysílání zábavných, vzdělávacích, výchovných, soutěžních, diskusních a informačních pořadů, šíření elektronických časopisů, informací, elektronických periodik, knih v elektronické podobě, audio nebo audiovizuálních děl prostřednictvím informační nebo datové nebo elektronické nebo komunikační nebo telekomunikační nebo počítačové sítě, zejména internetu, pomocí satelitů a jiných sítí, informační služby na internetu související s televizním vysíláním, služby na internetu související s televizním vysíláním, přenos dat (obrázků, fotografií, 3D aplikací) prostřednictvím globální počítačové sítě; (41) nakladatelství a vydavatelství, ediční činnost, publikační činnost, nahrávání nosičů zvukových nebo obrazově zvukových, služby v oblasti digitálního zpracování obrazu, elektronické publikování (DTP), služby v oblasti estrád, TV produkce, tvorba a výroba televizních a audiovizuálních programů, obrazové zpravodajství, filmová produkce, jiná než reklamní, filmová studia, filmová tvorba, filmové projekce, půjčování filmů, fotografování, informace o možnostech zábavy, informace o výchově a vzdělávání, výchovně zábavné klubové služby, vydávání knih, služby nahrávacího studia, nahrávání videopásek, organizace společenských a kulturních akcí, organizace, provozování a provádění her a soutěží i veřejných, organizování vzdělávacích nebo zábavných soutěží, výstavní činnost v oblasti kultury nebo zábavy nebo výchovy nebo vzdělávání, plánování a organizování večírků, poskytování on-line elektronických publikací (bez možnosti stažení), pronájem audio nahrávek, pronájem dekorací, pronájem kinematografických filmů, provozování her on-line (z počítačové sítě), výroba divadelních nebo jiných představení, půjčování videopásek, psaní scénářů, organizování a vedení seminářů, reportérské služby, televizní zábava, opatřování titulky, výuka, vydávání elektronických knih a časopisů on-line, zveřejňování a vydávání textů, s výjimkou reklamních nebo náborových, výroba videofilmů, pronájem zvukového nahrávacího zařízení, živé představení, organizování živých vystoupení, čtenářská anketa, divácká anketa; (42) hosting prostoru pro webové stránky, hosting portálu na internetu, hosting on-line platformy pro nahrávání, návrhy, strukturování a programování či jiné vytváření a instalace, údržba a správa internetových portálů a serveru a internetových či intranetových počítačových stránek a nástěnek a internetových či intranetových aplikací, návrhy, strukturování a programování či jiné

- (111) **361047**
(220) 07.02.2017
(320) 07.02.2017
(442) 29.03.2017
(151) 04.07.2017
(730) **Banka CREDITAS a.s.**, tř. Svobody 1194/12, Olomouc, 77900, CZ
(740) Ing. Zdeněk Kučera, Dlouhá 207 (P.O.Box 92), Slušovice, 76315
(210) O-537228
(591) Barevná
(510) (35) inzertní, reklamní a propagační služby, marketing, služby v oblasti obchodního managementu, obchodních operací, obchodní administrativy a kancelářských prací, poskytování obchodních informací a poradenství, služby v oblasti správy elektronických databází, kompilace a systematizace informací do počítačových databází, správa karetních systémů, správa věrnostních programů; (36) bankovníctví, pojišťovnictví, úvěrové banky, zúčtovací banky (provádějící bezhotovostní operace), finanční služby, finanční analýzy, finanční informace, přijímání vkladů, poskytování úvěrů, finanční leasing, platební styk, zúčtování, vydávání a správa platebních prostředků, poskytování záruk ve formě ručení nebo bankovních záruk, otevírání a vedení akreditivů, finanční odhady a oceňování (pojišťovnictví, bankovníctví, nemovitosti), finanční poradenství, finanční řízení, finanční půjčky, finanční sponzorování, směnářské služby, finanční garance, záruky, kauce, hypotéky (poskytování půjček), inkasování pohledávek, kapitálové investice, konzultační služby v oblasti bankovníctví a pojišťovnictví, bezpečnostní schránky (úschovni služby), burzovní makléřství, cennosti (úschova), cestovní šeky (vydávání), clearing (zúčtování vzájemných pohledávek a závazků - bezhotovostní operace), elektronický převod kapitálu, koupě na splátky (financování), kreditní a úvěrové karty (služby), kreditní a úvěrové karty (vydávání), kurzovní záznamy na burze, nemovitosti (správa a pronájem), nemovitosti (zprostředkování prodeje a pronájmu), platby na splátky, uzavírání pojistných smluv všeho druhu, poradenství v oblasti pojištění, správa majetku, zprostředkovatelská činnost ve spojení se službami uvedenými ve třídě 36 tohoto seznamu.
- (511) 35, 36

(540)



- (111) **361048**
(220) 08.02.2017
(320) 08.02.2017
(442) 29.03.2017
(151) 04.07.2017
(730) **faiv s.r.o.**, Nad Vavrouškou 694/9, Praha 8, 18100, CZ
(740) Advokátní kancelář Josef Krysl, Mgr. Josef Krysl, Rubešova 83/10, Praha 2, 12000
(210) O-537241
(510) (35) aranžování výkladů, návrh reklamních materiálů, reklama; (37) stavění obchodních stánků a obchodů, truhlářské služby, stavební dozor, zednictví; (42) architektonické služby, navrhování interiérů, poradenství v oblasti architektury.
(511) 35, 37, 42
(540)

faiv

- (111) **361049**
(220) 08.02.2017
(320) 08.02.2017
(442) 29.03.2017
(151) 04.07.2017
(730) **Nakladatelství Fraus, s.r.o.**, Edvarda Beneše 2438/72, Plzeň, Jižní Předměstí, 30100, CZ
(740) Rott, Růžička & Guttman Patentové, známkové a advokátní kanceláře, JUDr. Vladimír Rott, Vinohradská 37/938, Praha 2, 12000
(210) O-537246
(510) (9) přístroje a nástroje vědecké, námořní, geodetické, fotografické, filmové, optické, přístroje pro vážení, měření, signalizaci, kontrolu (inspekci), záchranu a přístroje pro vyučování, přístroje a nástroje pro vedení, přepínání, přeměnu, akumulaci, regulaci nebo řízení elektrického proudu, přístroje pro záznam, převod, reprodukci zvuku nebo obrazu, nosiče dat magnetické, záznamové disky, kompaktní disky, DVD a ostatní digitální záznamové nosiče, ústrojí pro přístroje na mince, pokladny registrační, kalkulačky, zařízení na zpracování dat, počítače, počítačový software, hasicí přístroje; (16) papír, lepenka, tiskárenské výrobky s výjimkou publikací, katalogů, letáků a prospektů vztahujících se k vínům a výrobkům z vína, potřeby pro knižní vazby, fotografie, papírenské zboží, lepidla pro papírenství nebo domácnost, materiál pro umělce, štětce, psací stroje a kancelářské potřeby (vyjímaje nábytek), učební a vyučovací pomůcky s výjimkou přístrojů, plastické obaly (nezařazené do jiných tříd), tiskařské typy, štočky; (41) výchova, vzdělávání, zábava, sportovní a kulturní aktivity.
(511) 9, 16, 41

(540)

Твой шанс

- (111) **361050**
(220) 08.02.2017
(320) 08.02.2017
(442) 29.03.2017
(151) 04.07.2017
(730) **TRIGOMA TRADE s. r. o.**, Roháčova 145/14, Praha 3 - Žižkov, 13000, CZ
(740) Advokátní kancelář CINK a partneři, s. r. o., Mgr. Ing. Pavel Cink - advokát, Veleslavínova 363/33, Plzeň, 30100
(210) O-537252
(591) Barevná
(510) (9) ochranné a ohnivzdorné pracovní oděvy a pracovní pomůcky, ochranné oděvy, protipožární oděvy, ochranné přilby, ochranné rukavice, azbestové oděvy na ochranu proti ohni, azbestové rukavice ochranné, speciální oděvy pro laboratoře; (25) oděvy, obuv, firemní oděvy, turistické oděvy, turistická obuv, pracovní oděvy, pracovní obuv, sportovní oděvy, sportovní obuv, oděvy nepromokavé, obuv nepromokavá, oděvy z kůže, oděvy z napodobenin kůže, obuv z kůže, obuv z napodobenin kůže, pracovní kombinézy, pracovní pláště, kalhoty, vesty, lačlové kalhoty, rukavice, pracovní rukavice, čepice, pokrývky hlavy, kování na obuv, protiskluzné pomůcky pro obuv, punčochy (pohlující pot), uniformy, oděvy určené pro členy bezpečnostních záchranných sborů, obuv určená pro členy bezpečnostních záchranných sborů; (35) administrativní zpracování nákupních objednávek, poskytování obchodních a podnikatelských informací, on-line inzerce, komerční informace a rady pro spotřebitele (spotřebitelská poradna), maloobchod a velkoobchod se zbožím výše uvedeným ve třídách 9 a 25, on-line prodej zboží výše uvedeného ve třídách 9 a 25, marketing, pořádání akcí pro obchodní a reklamní účely, poskytování obchodních informací prostřednictvím webových stránek, propagační činnost, předvádění zboží pro reklamní účely a podporu prodeje, reklama, služby v oblasti srovnávání cen.
(511) 9, 25, 35
(540)



- (111) **361051**
(220) 08.02.2017
(320) 08.02.2017
(442) 29.03.2017
(151) 04.07.2017
(730) **Myslivcová Dominika, J.** Brabce 11, Ostrava 1, 70100, CZ
(740) Advokátní kancelář CINK a partneři, s. r. o., Mgr. Ing. Pavel Cink, advokát, Veleslavínova 363/33, Plzeň, 30100
(210) O-537253
(591) Barevná
(510) (25) dámská obuv, dámská sportovní obuv, dámské oděvy, pokrývky hlavy; (35) reklama a reklamní služby, marketing, telemarketing, propagační činnost, módní přehlídky pro reklamní účely, organizování

výstav (komerčních, reklamních), pořádání veletrhů pro obchodní a reklamní účely, předvádění pro reklamní účely a podporu prodeje (služby modelek), on-line reklama v počítačové síti, televizní reklama, venkovní reklama; (41) výchova, vzdělání, zábava a pobavení, zábavní služby, sportovní činnost, zábavní, sportovní a kulturní aktivity, kulturní služby, organizace kulturních, zábavních a sportovních akcí, poskytování informací o možnostech zábavy, vydavatelská činnost (tj. vydávání knih, vydávání elektronických knih a časopisů, vydávání textů s výjimkou reklamních či náborových), fotografování, fotomodeling, modeling, elektronické publikování, obrazové zpravodajství, zpravodajské služby, organizování živých hudebních koncertů, organizování a pořádání živých představení pro zábavu, televizní zábava, on-line zábava, organizování a pořádání divadelních představení, hudebních vystoupení a koncertů, fanklub, filmová projekce, hudební zábava, koncertní síně, sály, organizace soutěží s udílením cen, organizace vzdělávacích a zábavních soutěží, poskytování on-line hudby, organizace a pořádání módních přehlídek (nikoli za účelem reklamním či obchodním), poskytování komunitních center pro společenské shromáždění a setkání.

(511) 25, 35, 41
(540)



(111) **361052**
(220) 09.02.2017
(320) 09.02.2017
(442) 29.03.2017
(151) 04.07.2017
(730) **Státní fond životního prostředí České republiky**, Kaplanova 1931/1, Praha 11, 14800, CZ
(210) O-537269
(510) (36) půjčky (financování), finanční služby, konzultační služby finanční; (42) poradenství o ochraně životního prostředí.
(511) 36, 42
(540)

Dešťovka

(111) **361053**
(220) 09.02.2017
(320) 09.02.2017
(442) 29.03.2017
(151) 04.07.2017
(730) **EDUMA ADVISORY s. r. o.**, Kaprova 42/14, Praha 1 - Staré Město, 11000, CZ
(740) Advokátní kancelář CINK a partneři, s. r. o., Mgr. Ing. Pavel Cink, advokát, Veleslavínova 363/33, Plzeň, 30100
(210) O-537270
(591) Barevná
(510) (35) aktualizace a údržba dat v počítačových databázích, poskytování obchodních a podnikatelských informací, on-line inzerce, komerční informace a rady pro spotřebitele (spotřebitelská poradna), komerční informační kanceláře, marketing, marketingové studie, organizování reklamních a komerčních výstav, překlad informací do počítačové databáze, systematizace informací do počítačové databáze, poskytování obchodních informací prostřednictvím webových stránek, propagační činnost, reklama, vydávání a rozšiřování reklamních, propagačních a inzertních materiálů, sestavování statistik; (38) elektronická pošta, služby elektronické nástěnky, informační kanceláře, on-line komunikace, služby dálkových konferencí a seminářů, počítačová komunikace, poskytování přístupu k databázím, videokonferenční služby; (41) doučování, doučování on-line, elektronické publikování, informace o výchově a vzdělávání, klubové služby (výchovně - zábavné), organizování a vedení seminářů, školení a meetingů, vzdělávací kurzy, vzdělávací kurzy on-line, organizování kulturních a vzdělávacích akcí, poskytování on-line

elektronických publikací, praktická cvičení, služby poskytované školami (vzdělávání), služby poskytované školami on-line (vzdělávání), vydavatelská a nakladatelská činnost, výuka, výuka on-line, vzdělávací informace, vzdělávání, vzdělávání on-line.

(511) 35, 38, 41
(540)



(111) **361054**
(220) 09.02.2017
(320) 09.02.2017
(442) 29.03.2017
(151) 04.07.2017
(730) **LEVEL, s.r.o.**, Plhovská 1997, Náchod, 54701, CZ
(210) O-537281
(510) (9) vědecké, lodní, geodetické, fotografické, kinematografické, optické přístroje, přístroje pro vážení, měření, kontrolu (dohled), život zachraňující prostředky a učební pomůcky, zařízení a přístroje pro vedení elektrického proudu, pro jeho zapínání, vypínání a transformaci, přístroje pro akumulaci elektrické energie, přístroje pro regulaci a řízení elektrického proudu, zařízení pro záznam, přenos a reprodukci zvuku a obrazu, zařízení na zpracování dat, počítače, počítačové programy (software); (42) vědecké a technické služby a související výzkum a projektování, průmyslová analýza a výzkum, návrh a vývoj počítačového hardwaru a softwaru.
(511) 9, 42
(540)

POSITREX

(111) **361055**
(220) 09.02.2017
(320) 09.02.2017
(442) 29.03.2017
(151) 04.07.2017
(730) **Ahold Licensing Sarl**, Rue Jean-François Bartholoni 4-6, 3rd floor, 1204 Geneva, CH
(740) Čermák a spol., Mgr. Lukáš Lorenc, Elišky Peškové 735/15, Praha 5, 15000
(210) O-537286
(510) (3) bělicí přípravky a jiné látky pro praní, přípravky na mytí nádobí, přípravky na čištění skla, bělicí soli, přípravky z plavené křídly, změkčovače tkanin pro praní, čistící přípravky pro osobní použití, domácnosti a prádelny, čistící kapalina na skla vozidel, přípravky na odstraňování skvrn, leštící, odmašťovací a brousící přípravky pro osobní použití, domácnosti a řemeslné použití, krémy a leštidla na obuv, vosk na obuv, mýdla, parfumerie, antiperspiranty (toaletní potřeby), kosmetické masky, bělicí přípravky pro kosmetické použití, čistící přípravky pro kosmetické použití, deodoranty pro osobní potřebu, toaletní voda, kolínská voda, koupelové soli, koupelové krémy, vonné dřevo, kosmetické přípravky pro péči o pleť a nehty, kosmetické přípravky pro zestežnění, krémy proti vráskám, krémy z bambuckého másla, opalovací krém, líčidla, odličovací přípravky, lak na nehty, rtěnky, kosmetické soupravy, vatové tyčinky pro kosmetické účely, vata pro kosmetické účely, depilátory a depilační přípravky, přípravky pro péči o vlasy, vlasové vody, přípravky na vlasy (mléka), vlasové kondicionéry, barvy na vlasy, šampóny, šampóny pro domácí zvířata, holicí přípravky, ubrusky napuštěné kosmetickým mlékem, vlhčené ubrusky pro kosmetické účely, éterické oleje, kosmetika, zubní pasty, ústní voda ne pro lékařské účely, kadišlo; (5) farmaceutické a veterinární výrobky, dietní a výživové doplňky, vitamíny, hygienické výrobky pro léčebné účely, dietetické látky upravené pro lékařské účely, potraviny pro batolata, kojenecká strava, náplasti, obvazový materiál, plombování zubů a dentální materiály otiskovacích

hmot, zubní vosk, dezinfekční prostředky, přípravky na hubení škůdců, fungicidy, herbicidy, přípravky na osvěžování vzduchu, jednorázové dětské pleny; (29) maso, slanina, šunka, ryba, tuňák, drůbež a zvěřina, potravinářské výrobky z ryb, drůbeže a zvěřiny, korýši (neživí), masové výtahy, salámy, solené potraviny, konzervované, sušené a zavařené ovoce a zelenina, mražená zelenina, mražené bobuloviny, rozinky, kyselé okurky, polévky a přípravky pro přípravu polévek, smažené bramborové hranolky, bramborové lupínky a jiné bramborové produkty, které nejsou zahrnuty do jiných tříd, hotová jídla s masem, slaninou, šunkou, rybou, tuňákem, drůbeží a zvěřinou, se základem ze zeleniny nebo z brambor, želé, džemy, marmelády, arašidové máslo, pomazánka z liskových oříšků, ovocné omáčky, liskové oříšky, kompoty, vejce, mléko a mléčné výrobky, mléko v prášku, jogurt, máslo, margarín, sýr, šlehačka, smetana do kávy, nápoje složené převážně z mléka, jedlé oleje a tuky, slunečnicový olej (jedlý), výživové přípravky, přísady a dietní doplňky na bázi zeleniny, ovoce, bílkovin, tuků a/nebo mastných kyselin, s obsahem vitamínů, minerálů a stopových prvků, a to buď samostatně, nebo v kombinaci, pokud jsou zařazené v této třídě, hotová jídla z fazolí, sójové mléko, humus; (30) káva, čaj, kakao, cukr, rýže, tapioka, ságo, kávové náhražky, mouka a přípravky z obilnin, obilných vloček a jiných obilovin pro přípravu snídaně, musli tyčinky, bramborový škrob, špagety, nudle, makaróny a jiné těstovinové výrobky, chléb, pečivo, pralinky, bonbóny, sušenky, koláče, čajové pečivo, zmrzlina, pizzy, hotová jídla vyrobená z rýže, mouky nebo obilnin, masové, rybí a drůbeží koláče, zeleninové, sýrové a ovocné koláče, přírodní sladidla, slané svačinky z obilnin a mouky, kukuřičné lupínky, popcorn, kukuřičné vločky, ovesné vločky, cereálie k snídani, pomazánky obsahující hlavně cukr, kakao, nugát, mléko, med a/nebo tuky, čokoláda a čokoládové výrobky, tabulky čokolády, čokoládové sušenky, čokoládové nápoje, med, javorový sirup, sirupy a melasa, droždí, prášek na pečení, sůl, hořčice, majonéza, ocet, omáčky (k ochucení), salátové dresinky, kečup (omáčky), koření, led (pro chlazení), výživové přípravky, přísady a dietní doplňky na bázi obilnin, uhlohydrátů nebo na bázi rostlinného původu, s obsahem vitamínů, minerálů a stopových prvků, a to buď samostatně, nebo v kombinaci, zařazené v této třídě; (31) zemědělské, zahradnické a lesnické výrobky a zrní, nezahrnuté do jiných tříd, živá zvířata, živí korýši, čerstvé ovoce a zelenina, semena, přírodní rostliny a květiny, krmivá pro zvířata, potrava pro domácí zvířata, slad; (32) piva, minerální a sodové vody a jiné nealkoholické nápoje, ovocné nápoje a ovocné šťávy, sirupy a ostatní přípravky pro výrobu nápojů; (35) maloobchodní služby v souvislosti s čisticími prostředky, parfumerií, hygienickými výrobky, výrobky pro péči o pleť, make-upem, kosmetikou, tělovými oleji, potravinami, krmivými a potravinami pro zvířata, nápoji, farmaceutickými přípravky, veterinárními přípravky, dietetickými přípravky, doplňky výživy, sdružování, různých výrobků (kromě jejich přepravy), aby si spotřebitelé mohli pohodlně prohlížet a nakupovat ve prospěch druhých, reklama, obchodní management, obchodní administrativa, kancelářské práce, všechny výše uvedené služby poskytované také on-line a prostřednictvím elektronického obchodování.

(511) 3, 5, 29, 30, 31, 32, 35
(540)



(111) **361056**
(220) 09.02.2017
(320) 09.02.2017
(442) 29.03.2017
(151) 04.07.2017
(730) **Fiala, Tejkal a partneři, advokátní kancelář, s.r.o.**, Helfertova 2040/13, Brno, 61300, CZ
(740) Mgr. Michal Gabriel, Lidická 700/19, Brno, 60200
(210) O-537295

(510) (35) poradenství v oblasti řízení obchodní činnosti; (41) odborné vzdělávání v oblasti práva; (45) činnost advokátní kanceláře, výkon advokacie a služeb s tím spojených - v rámci třídy 45.

(511) 35, 41, 45
(540)



Fiala Tejkal
A PARTNEŘI

(111) **361057**
(220) 10.02.2017
(320) 10.02.2017
(442) 29.03.2017
(151) 04.07.2017
(730) **Boudoir Samadhi, s.r.o.**, Pod Lomem 272, Velké Přílepy, 25264, CZ
(740) JUDr. Aleš Zábřeh, advokát, Na Beránce 2, Praha 6, 16000
(210) O-537299
(510) (34) tabák, cigarety, doutníky a dýmky, elektronické cigarety a elektronická zařízení a přístroje pro inhalování aromatických látek a nikotinu a jejich příslušenství a součásti, nikoli pro léčebné účely, náplně do elektronických cigaret, doplňovací patrony pro elektronická kuřácká zařízení, zapalovače, pouzdra na cigarety, doutníky a elektronické cigarety v rámci této třídy, cigaretové špičky (náustky), potřeby pro kuřáky.

(511) 34
(540)

BOOSTER

(111) **361058**
(220) 10.02.2017
(320) 10.02.2017
(442) 29.03.2017
(151) 04.07.2017
(730) **BONAFIDE GROUP, SE**, Wolkerova 965/15, Praha 6, 16000, CZ
(210) O-537302
(510) (35) reklama, řízení obchodní činnosti, obchodní administrativa, kancelářské práce; (36) pojištění, finančnictví, peněžnictví, služby v oblasti nemovitosti; (42) vědecké a technické služby a související výzkum a projektování, průmyslová analýza a výzkum, návrh a vývoj počítačového hardwaru a softwaru.

(511) 35, 36, 42
(540)

galarea

(111) **361059**
(220) 10.02.2017
(320) 10.02.2017
(442) 29.03.2017
(151) 04.07.2017
(730) **PRO-DOMA, SE**, Budčická 1479, Praha 9 - Újezd nad Lesy, 19016, CZ

(740) Advokátní kancelář Mgr. Jiří Kokeš, Mgr. Jiří Kokeš, advokát, Na
Flusárně 168, Příbram III, 26101

(210) O-537305

(510) (1) lepidla pro průmysl, chemické látky, chemické materiály a chemické přípravky a přírodní chemické prvky, pojiva pro stavebnictví, spojovací čidla použitelná ve stavebnictví, chemické směsi pro stavebnictví; (2) barvy, nátěry, laky, ochranné výrobky proti korozi a proti deteriorizaci dřeva, barviva, mořidla, přírodní pryskyřice v surovém stavu, kovy listkové a práškové pro stavebnictví, pojiva pro barvy a tmely, nátěry na zdivo; (4) průmyslové oleje a tuky, mazadla, výrobky pro pohlcování, zavlažování a vázání prachu; (6) kovové stavební a konstrukční materiály a prvky, kovové stavební materiály přenosné, kovové stavební materiály pro stavbu železnice, kovové železářské zboží, kovové dveře, vrata, okna a okenní kryty, přemístitelné konstrukce a kovové stavby, kovová kanalizace, kovové komínové části a prvky, kovové oplocení, kovové obklady, kovové rohové lišty sádrokartonových desek (stavební materiál), kovové stropní konstrukce, střešní krytiny kovové, kovová okna, kovové dveře a zárubně, železářské zboží; (7) stroje a obráběcí stroje na zpracování materiálů a pro výrobu; (8) ruční nářadí a nástroje pro zpracování materiálů a pro výrobu, opravy a údržbu, nářadí a nástroje s ručním pohonem, nástroje na povrchovou úpravu sádrokartonu (ruční nářadí); (9) ochranné a bezpečnostní pomůcky, ochranné pomůcky (oděvy) na ochranu proti nehodám či zranění; (11) kouřovody a zařízení pro odvádění odpadních plynů; (17) těsnění, těsnicí materiál a materiál na výplně, izolační a bariérové výrobky a materiály, minerální vlákna a elastomery používané ve stavebnictví, ohebné trubky nekovové, syntetické a směšové materiály, skelná vlákna a skelná vata, krytiny, spojovací pásky a směsi na sádrokartony; (19) stavební materiály nekovové, neohebné trubky nekovové pro stavebnictví, asfalt, smůla, přenosné konstrukce nekovové, nekovové stavební a konstrukční materiály a prvky, nekovové dveře, vrata, okna a okenní kryty, nezpracované a polozpracované materiály zahrnuté v této třídě použitelné ve stavebnictví, betonové výrobky, dlažby, bednění a obklady, dřevěné stavební konstrukce, dřevěné stavební výrobky, nekovové kanalizace, nekovové komínové části a prvky, omítkové a maltové směsi, betony, nekovové oplocení, keramické předměty ke stavebním účelům, nekovové obklady a obkladačky, sádrokartony, nekovové stropní konstrukce, střešní krytiny nekovové, střešní fólie, nekovové zárubně, zdivo, stavební přírodní kámen, stavební materiály z přírodního kamene; (20) nekovové spojovací prvky, ventily pro kanalizaci z umělé hmoty; (21) potřeby pro domácnost; (27) podlahové krytiny a umělé venkovní povrchy, obklady a krytiny pro stěny a stropy; (35) maloobchod, velkoobchod a internetový obchod s výrobky výše uvedenými ve třídách 1, 2, 4, 6, 7, 8, 9, 11, 17, 19, 20, 21 a 27, zprostředkování obchodu s výrobky výše uvedenými ve třídách 1, 2, 4, 6, 7, 8, 9, 11, 17, 19, 20, 21 a 27, maloobchod, velkoobchod a internetový obchod s potřebami pro řemeslníky, domácnost a zahradu, dodavatelské služby pro třetí osoby (nákup výrobků a služeb pro jiné podniky), věrnostní, pobídkové a bonusové programy, řízení věrnostních programů zahrnující slevy nebo pobídky, správa slevového programu, který umožňuje účastníkům získávat slevy na výrobky a služby prostřednictvím členství, poskytování obchodních informací, zpracování cenových nabídek; (37) stavebnictví a demolice staveb, pronájem stavebních strojů a přístrojů, zprostředkování ve výstavbě, poradenská činnost ve stavebnictví, půjčování především ručního nářadí, poradenské služby ve stavebnictví, zprostředkování ve stavebnictví, zprostředkování realizačních firem; (39) doprava a přeprava, balení zboží a jeho skladování, zprostředkování dopravy, přepravy, balení zboží a jeho skladování; (40) zpracování a přeměna materiálů uvedených výše ve třídách 1, 2, 4, 6, 7, 8, 9, 11, 17, 19, 20, 21 a 27; (42) inženýrská činnost ve stavebnictví, projektová činnost ve stavebnictví, technické poradenské služby ve stavebnictví.

(511) 1, 2, 4, 6, 7, 8, 9, 11, 17, 19, 20, 21, 27, 35, 37, 39, 40, 42

(540)



(111) **361060**

(220) 10.02.2017

(320) 10.02.2017

(442) 29.03.2017

(151) 04.07.2017

(730) **Ústav fyzikální chemie J. Heyrovského AV ČR, v. v. i.**, Dolejškova
2155/3, Praha 8, 18223, CZ

(210) O-537309

(510) (1) chemické látky používané v průmyslu a vědě; (41) vzdělávání, školení; (42) vědecké a technické služby a související výzkum a projektování, průmyslová analýza a výzkum.

(511) 1, 41, 42

(540)



(111) **361061**

(220) 10.02.2017

(320) 10.02.2017

(442) 29.03.2017

(151) 04.07.2017

(730) **Milkovics Pál Péter**, Hellichova 394/7, Praha 1, 11000, CZ

(210) O-537313

(510) (35) reklamní a propagační služby; (38) telekomunikační služby; (41) vydavatelská činnost a zpravodajství, vzdělání, zábava a sportovní činnost; (42) služby v oblasti informačních technologií, vědecké a technologické služby, návrhářství.

(511) 35, 38, 41, 42

(540)

KUTIL TV

(111) **361062**

(220) 10.02.2017

(320) 10.02.2017

(442) 29.03.2017

(151) 04.07.2017

(730) **ACCOM holding s.r.o.**, Na pláni 1997/41, Praha 5 - Smíchov, 15000, CZ

(210) O-537315

(510) (29) maso, ryby, drůbež a zvěřina, masové výtazky, konzervované, mražené, sušené a vařené ovoce a zelenina, želé, džemy, kompoty, vejce, mléko a mléčné výrobky, jedlé oleje a tuky; (30) káva, čaj, kakao a náhražky kávy, rýže, tapioka a ságo, mouka a přípravky vyrobené z obilnin, chléb, zákusky a cukrovinky, produkty určené ke konzumaci v mraženém stavu, cukr, med, melasa, droždí, kypřiči prášek do pečiva, sůl, hořčice, ocet, omáčky (ochucovadla), koření, led; (32) piva, minerální a sycené vody a jiné nealkoholické nápoje, ovocné nápoje a ovocné šťávy, sirupy a jiné přípravky pro přípravu nápojů.

(511) 29, 30, 32

(540)

ŽÍT ZDRAVĚ, ŽÍT SKYR

(111) **361063**

(220) 10.02.2017

(320) 10.02.2017

(442) 29.03.2017

(151) 04.07.2017

(730) **Cebadex SE**, Pod sady 1547/9, Praha, 14300, CZ

(740) Macek and Partners, Mgr. Jiří Macek, Sázavská 16, Praha, 12000

(210) O-537322

(510) (3) přípravky pro bělení a jiné prací prostředky, přípravky pro čištění, leštění, odmašťování a broušení, mýdla, parfumerie, vonné oleje, kosmetika, vlasové vody (lotions), zubní pasty; (5) farmaceutické a

veterinární výrobky, hygienické výrobky pro léčebné účely, dietní potraviny a dietetické přípravky pro léčebné nebo veterinární účely, potraviny pro batolata, potravní doplňky pro lidskou potřebu a pro zvířata, náplasti, obvazový materiál, materiály pro plombování zubů a pro zubní otisky, dezinfekční přípravky, výrobky pro hubení škodlivých zvířat, fungicidy, herbicidy; (25) oděvy, obuv, kloboučnické zboží.

(511) 3, 5, 25
(540)

Bud' v klidu

(111) **361064**
(220) 14.02.2017
(320) 14.02.2017
(442) 29.03.2017
(151) 04.07.2017
(730) **PHILTRADE s.r.o.**, Na Vyhlídce 58, Malé Svatoňovice, 54234, CZ
(210) O-537356
(591) Barevná
(510) (3) neléčivé kosmetické přípravky.
(511) 3
(540)



(111) **361065**
(220) 14.02.2017
(320) 14.02.2017
(442) 29.03.2017
(151) 04.07.2017
(730) **Merva Milan Mgr.**, Nerudova 333, Břidličná, 79351, CZ
(210) O-537358
(591) Barevná
(510) (5) farmaceutika, léčebné a veterinární přípravky, sanitární přípravky pro zdravotnické účely, dietetické potraviny a přípravky upravené pro léčebné či veterinární účely, potraviny pro kojence a batolata, potravní doplňky pro lidskou spotřebu a zvířata, náplasti, obrazové materiály a krytí, materiály pro plombování zubů, dentální vosky, dezinfekční přípravky, přípravky na hubení škůdců, fungicidy, herbicidy; (25) oděvy, obuv, pokrývky hlavy; (41) vzdělávání, školení, zábava, sportovní a kulturní činnosti.
(511) 5, 25, 41
(540)



(111) **361066**
(220) 14.02.2017
(320) 14.02.2017
(442) 29.03.2017
(151) 04.07.2017

(730) **CP Montage s.r.o.**, Chotěnov-Skláře č. ev. 1, Mariánské Lázně, 35301, CZ
(210) O-537364
(591) Barevná
(510) (6) hliník, hliníkové fólie, kotevní desky, kovová kování pro stavebnictví, kovová obložení stěn pro stavebnictví, kovová okna, kovová oplocení, kovová vnitřní obložení, kovová vrata, kovové desky pro stavebnictví, kovové konstrukce, kovové konzoly pro stavebnictví, kovové kostry budov pro stavebnictví, kovové lišty pro stavebnictví, kovové nýty, kovové opláštění pro stavebnictví, kovové oplechování pro stavebnictví, kovové stavební konstrukce, kovové stavební materiály, ocelové stavební konstrukce; (35) zprostředkování zaměstnání, prezentace výrobků v komunikačních médiích pro účely maloobchodu, předvádění zboží, psaní životopisů pro jiné osoby, reklama, styk s veřejností, subdodavatelské služby (pomoc v obchodní činnosti), zprostředkování dovozu a vývozu, zprostředkování obchodů s výše uvedenými výrobky ve tř. 6; (37) stavebnictví, izolace budov, klempířství, malba a nátěr interiérů a exteriérů, stavební poradenství, zednictví.
(511) 6, 35, 37
(540)



(111) **361067**
(220) 14.02.2017
(320) 14.02.2017
(442) 29.03.2017
(151) 04.07.2017
(730) **AZIENDE CHIMICHE RIUNITE ANGELINI FRANCESCO A.C.R.A.F.S.p.A.**, Viale Amelia 70, 00181 ROMA, IT
(740) Všeťečka Zelený Švorčík Kalenský a partneři, advokátní a patentová kancelář, JUDr. Michal Havlík, advokát, Hálkova 2, Praha 2, 12000
(210) O-537377
(510) (5) potravní doplňky a dietetické přípravky pro lékařské účely, přípravky proti rostlinným a živočišným škůdcům, zubní přípravky a výrobky, lékařské a veterinární přípravky a výrobky, výživové přísady do krmiv pro zvířata, pro léčebné účely, doplňky výživy, bílkovinné potraviny pro lékařské účely, dietní doplňky pro lidskou potřebu, dietní potraviny přizpůsobené pro nemocné, dietetické potraviny používané v klinické výživě, dietní potraviny upravené pro lékařské účely, potraviny pro diabetiky, potraviny pro lékařsky omezené diety, analgetika, antipyretická analgetika, anestetika, celková anestetika, lokální anestetika, inhalační anestetika, analgetické balzámy, farmaceutické sloučeniny, analgetické krémy na lokální použití, dekonjestiva (látky snižující překrvení), antipyretika (léky proti horečce), paracetamol, chemické přípravky pro farmaceutické účely, šumivé analgetické farmaceutické přípravky, farmaceutické přípravky, chemické výrobky pro farmaceutické účely, chemicko-farmaceutické přípravky, čípky, bylinné čaje (léčivé nápoje).
(511) 5
(540)

TANTOGRIP

(111) **361068**
(220) 14.02.2017
(320) 14.02.2017
(442) 29.03.2017
(151) 04.07.2017
(730) **Křížková Vladislava Ing.**, Chudobín 92, Litovel, 78321, CZ
(210) O-537380
(510) (38) bezdrátové vysílání, elektronické nástěnky, komunikace po síti optických vláken, komunikace prostřednictvím mobilních telefonů, komunikace prostřednictvím počítačových terminálů, online přenos blahopřání, paging, rozhlas, telefon nebo jiné prostředky elektronické komunikace, poskytování diskusních místností na internetu, poskytování

online fór, poskytování telekomunikačních kanálů pro teleshopping, přenos elektronické pošty, přenos videa na objednávku, přenos zpráv a obrázků pomocí počítačů, zaslání zpráv, informace o telekomunikaci, bezdrátové vysílání; (41) akademie (vzdělávání), elektronické publikování (DTP), fotografování, informace o rekreaci, informace o vzdělávání, informace o zábavě, klubové služby (zábava nebo vzdělávání), korespondenční kurzy (dálkové vzdělávání), knihovnické služby (půjčovny knih), koučing (školení), obrazové zpravodajství, online vydávání elektronických knih a časopisů, pořádání a vedení kongresů, pořádání a vedení osobních vzdělávacích fór, pořádání a vedení seminářů, pořádání a vedení symposií, pořádání a vedení workshopů, pořádání loterií, pořádání soutěží (vzdělávacích nebo zábavných), poskytování elektronických publikací bez možnosti stažení, poskytování videí online bez možnosti stažení, praktický výcvik (předvádění), profesní rekvalifikace, psaní textů, školení, služby grafické úpravy nikoliv k reklamním účelům, služby reportérů (zpravodajství), vydávání knih, zábava; (42) aktualizace počítačového softwaru, hosting webových stránek, instalace počítačového softwaru, konverze počítačových programů a dat s výjimkou fyzické konverze, obnova počítačových dat, počítačové programování, poradenství v oblasti navrhování webových stránek, pronájem počítačového softwaru, provádění průzkumů, pronájem webových serverů, tvorba počítačových systémů, ukládání elektronických dat, vytváření a navrhování webových katalogů, informací pro jiné osoby (služby v oblasti informačních technologií).

(511) 38, 41, 42
(540)



(111) **361069**
(220) 15.02.2017
(320) 15.02.2017
(442) 29.03.2017
(151) 04.07.2017
(730) **Hilton Worldwide Holding LLP**, Maple Court Central Park, Reeds Crescent, Watford, WD 24 4QQ, GB
(740) Čermák a spol., JUDr. Karel Čermák, Elišky Peškové 735/15, Praha 5, 15000
(210) O-537406
(510) (36) makléřské služby v oblasti nemovitostí, správa nemovitostí; (41) zábavní služby ve formě živé prezentace tanečních, varietních a hudebních vystoupení, služby nočních klubů, služby zdravotních klubů, jmenovitě poskytování poučení a vybavení v oboru fyzického cvičení, organizování a vedení živých výstav, společenských setkání, konferencí, kongresů, seminářů a setkání v oblasti vzdělávání, kultury, sportu a zábavy pro neobchodní a nekomerční účely, rezervace divadel a opery; (43) pronájem přechodného ubytování, rezervace dočasného ubytování, hotelové, motelové, barové, kavárenské, restaurační, pohostinské a gastronomické služby, pronájem prostor pro konání společenských setkání, konferencí, kongresů, výstav, seminářů a shromáždění; (44) salony krásy, kadeřnické salony, holičské služby, masážní služby, služby zdravotních lázní pro zdraví a wellness těla i ducha, poskytování zařízení pro saunu, vířivku, solárium a opalovací terasu, aromaterapeutické služby, poradenství v oblasti krásy, kadeřnictví a aromaterapie.

(511) 36, 41, 43, 44
(540)

TAPESTRY COLLECTION BY HILTON

(111) **361070**
(220) 15.02.2017
(320) 15.02.2017

(442) 29.03.2017
(151) 04.07.2017
(730) **ELAGRO s.r.o.**, Velká Losenice 8, Velká Losenice, 59211, CZ
(210) O-537409
(510) (5) farmaceutika, léčebné a veterinární přípravky, dezinfekční přípravky.
(511) 5
(540)

AKTIFOAM

(111) **361071**
(220) 15.02.2017
(320) 15.02.2017
(442) 29.03.2017
(151) 04.07.2017
(730) **ELAGRO s.r.o.**, Velká Losenice 8, Velká Losenice, 59211, CZ
(210) O-537410
(510) (5) farmaceutika, léčebné a veterinární přípravky, dezinfekční přípravky.
(511) 5
(540)

DEZI PĚNA

(111) **361072**
(220) 15.02.2017
(320) 15.02.2017
(442) 29.03.2017
(151) 04.07.2017
(730) **ELAGRO s.r.o.**, 8, Velká Losenice, 59211, CZ
(210) O-537411
(510) (5) farmaceutika, léčebné a veterinární přípravky, dezinfekční přípravky.
(511) 5
(540)

DEZI JOMAX

(111) **361073**
(220) 15.02.2017
(320) 15.02.2017
(442) 29.03.2017
(151) 04.07.2017
(730) **Vávra, ml. Josef**, Krásno nad Bečvou, Jiráskova 398/9, Valašské Meziříčí, 75701, CZ
(740) Ing. Zdeněk Kučera, Dlouhá 207 (P.O.Box 92), Slušovice, 76315
(210) O-537420
(591) Barevná
(510) (6) kovové přenosné stavby a konstrukce, zámečnické a klempířské výrobky, specializované kovové kontejnery pro instalaci technologických celků; (11) přístroje a zařízení pro osvětlení, topení, vaření, ohřev, chlazení, sušení, ventilaci, klimatizaci a odsávání i jejich jednotlivé části, přístroje a zařízení pro výrobu páry i jejich jednotlivé části, přístroje a zařízení pro rozvod, regulaci a distribuci tekutin, plynu a páry i jejich jednotlivé části.
(511) 6, 11
(540)



(111) **361074**
(220) 16.02.2017
(320) 16.02.2017
(442) 29.03.2017
(151) 04.07.2017
(730) **Dogs and fun, s.r.o.**, Roudnická 447/10, Praha 8, 18200, CZ

(740) Ing. Michal Jupa, patentový zástupce, Na Baních 1385, Praha 5 - Zbraslav, 15600 (540)

(210) O-537428

(510) (35) reklama, propagace a inzerce prostřednictvím všech druhů médií, zejména prostřednictvím sítě Internet, marketing, velkoobchod, maloobchod, export-import, provozování internetového obchodu (e-shopu), vše s následujícími výrobky: veterinární výrobky a potravinové doplňky pro zvířata pro psy, masti na psí tlapky, oblečky pro psy, čepice, mikiny, šály, kalhoty, bundy, svetry, vesty, kabáty, pláštěnky, trička, šaty a sukně, kalhoty, hárací kalhotky, plovací vesty, ponožky, pyžama, župany, obuv-vše pro psy, obojky, kširy, náhubky, vodítka, postroje, kabelky, tašky, batohy a zavazadla-vše pro psy, pásy, opasky a opaskové sedáky pro připoutání psů k lidem, krmiva a pokrutiny pro psy, chovatelské a pěstitelské produkty, krmiva suchá, krmné směsi a granule pro zvířata, sušené maso pro zvířata, moučka arašídová pro zvířata, moučka lněná (suché krmivo), moučka pro zvířata, nápoje pro zvířata, podestýlka (výrobky pro zvířata), pochoutky a odměny ke žvýkání pro zvířata, přípravky posilující pro zvířata, psí suchary, stelivo (výrobky pro zvířata), vápno do krmiva pro zvířata, vonný písek pro domácí zvířata (stelivo), výživa pro domácí zvířata a dále sportovní trička, čepice, mikiny, batohy, podkolenky, ponožky, sukně, kalhoty, bundy, šátky, tašky, opasky, čelenky, vesty, čelová svítidla, koloběžky; (41) provozování sportovních zařízení, organizování, měření a vyhodnocování sportovních soutěží, závodů a přehlídek, trénování, praktické cvičení, instruktážní výcvik, zkoušení, přezkoušení a pořádání kurzů pro trenéry a rozhodčí, pořádání tělovýchovných kurzů a výcvikových táborů, činnost sportovních rozhodčích a instruktorů, vše v oblasti turistiky, běhu a lyžování se psy, biatlonu, maratónského a půlmaratónského běhu se psy, canicrossu, dogbiatlonu, dogtrekingu, mushingu a dogfitnessu, drezúra zvířat, služby v oblasti poskytování a zprostředkování informací z oblasti sportovních aktivit se psy, pronájem sportovních zařízení a potřeb, nakladatelství a vydavatelství, ediční a publikační činnost, poskytování on-line elektronických publikací, zprostředkovatelská a obstaratelská činnost v oblasti zábavy a sportu se psy.

(511) 35, 41

(540)



(111) **361075**

(220) 16.02.2017

(320) 16.02.2017

(442) 29.03.2017

(151) 04.07.2017

(730) **PATRIA Kobyli, a.s.**, Kobyli 716, Kobyli, 69110, CZ

(740) JUDr. Aleš Zábrš, advokát, Na Beránce 2, Praha 6, 16000

(210) O-537439

(510) (33) vína všech druhů, sekty, alkoholické nápoje; (35) maloobchodní a velkoobchodní prodej a zprostředkovatelské a obstaratelské služby v oblasti nákupu a prodeje vín, alkoholických a nealkoholických nápojů, a to i prostřednictvím internetu, marketing, inzertní, reklamní a propagační činnost, vystavování a nabízení vín k prodeji, obchodní výstavy; (40) vinařství, vinohradnictví (výroba vína a zpracování vinných hroznů).

(511) 33, 35, 40

Osmdesátiletí

(111) **361076**

(220) 16.02.2017

(320) 16.02.2017

(442) 29.03.2017

(151) 04.07.2017

(730) **PATRIA Kobyli, a.s.**, 716, Kobyli, 69110, CZ

(740) JUDr. Aleš Zábrš, advokát, Na Beránce 2, Praha 6, 16000

(210) O-537440

(510) (33) vína všech druhů, sekty, alkoholické nápoje; (35) maloobchodní a velkoobchodní prodej a zprostředkovatelské a obstaratelské služby v oblasti nákupu a prodeje vín, alkoholických a nealkoholických nápojů, a to i prostřednictvím internetu, marketing, inzertní, reklamní a propagační činnost, vystavování a nabízení vín k prodeji, obchodní výstavy; (40) vinařství, vinohradnictví (výroba vína a zpracování vinných hroznů).

(511) 33, 35, 40

(540)



(111) **361077**

(220) 16.02.2017

(320) 16.02.2017

(442) 29.03.2017

(151) 04.07.2017

(730) **VALLVA s.r.o.**, Vysokomýtská 368, Choceň, 56501, CZ

(210) O-537444

(510) (21) bandasky, cestovní lahve, cukřenky, čajníky, čajové soupravy, dávkovače mýdla, dávkovače papírových ručníků, dávkovače toaletního papíru, demižony, džbány, hluboké misky, hrnce, hrncířské zboží, chladičské nádoby, prkénka a schránky na chléb, kastroly, kávové soupravy, kbelíky, kořenáče, kotlíky, kuchyňské nádoby, misky, naběračky, nádoby kuchyňské, nočníky, otvíraky lahví, pánve, párátko, pepřenky, podnosy, porcelán, potřeby kuchyňské, potřeby toaletní, krabice na jídlo, rukavice pro domácnost, sklenice na pití, püllitry, sklo tabulové, slánky, stojánky, svícny, šálky, škopky, štoudve, tácky papírové, talíře papírové, talíře, termosky, utěrky na čištění, výrobky z křišťálového skla, vývrtky, žejdlíky; (32) pivo, míchané nápoje s obsahem piva, sladové nápoje, výtažky z chmele na výrobu piva, příchutě na výrobu piva, nealkoholické nápoje, sodová voda, minerálky, stolní voda; (33) alkoholické nápoje s výjimkou piva.

(511) 21, 32, 33

(540)

Laudon

- (111) **361078**
(220) 16.02.2017
(320) 16.02.2017
(442) 29.03.2017
(151) 04.07.2017
(730) **HYPERTECH GROUP S.R.O.**, Uničovská 3274/26A, Šumperk, 78701, CZ
(210) O-537445
(591) Barevná
(510) (42) vědeckotechnický výzkum a vývoj v oblasti ukládání energie z obnovitelných zdrojů.
(511) 42
(540)



- (111) **361079**
(220) 16.02.2017
(320) 16.02.2017
(442) 29.03.2017
(151) 04.07.2017
(730) **STOMATOLOGIE CHODOV s.r.o.**, Květnového vítězství 123/2a, Praha 4, 14900, CZ
(740) Tomáš Pecina, Vodičkova 681/18, Praha 1, 11000
(210) O-537450
(510) (44) služby zubního lékařství.
(511) 44
(540)



STOMATOLOGIE CHODOV

- (111) **361080**
(220) 17.02.2017
(320) 17.02.2017
(442) 29.03.2017
(151) 04.07.2017
(730) **Bidfood Czech Republic s.r.o.**, V Růžovém údolí 553, Kralupy nad Vltavou, 27801, CZ
(210) O-537459
(510) (29) maso hovězí, maso vepřové, maso jehněčí, maso telecí, maso skopové, maso králičí, mleté maso, uzené maso, vnitřnosti, dršťky, masné výrobky, vepřové sádlo.
(511) 29
(540)

Gurmeat

- (111) **361081**
(220) 17.02.2017
(320) 17.02.2017
(442) 29.03.2017

- (151) 04.07.2017
(730) **Ševčík Ota**, Bořetice 24, Bořetice, 69108, CZ
(740) Rott, Růžička & Guttmann Patentové, známkové a advokátní kanceláře, JUDr. Michal Růžička, Vinohradská 37, Praha 2, 12000
(210) O-537475
(510) (32) piva, nealkoholické nápoje, hroznový mošt; (33) alkoholické nápoje, vína, šumivá vína, likérová vína, vinné destiláty, vinné nápoje, vinné stříky, likéry, destiláty; (43) dočasné ubytování, agroturistika (služby v oblasti stravování a ubytování), vinařská turistika (degustace vín, návštěva sklepa, pohoštění).
(511) 32, 33, 43
(540)

GREFTY

- (111) **361082**
(220) 17.02.2017
(320) 17.02.2017
(442) 29.03.2017
(151) 04.07.2017
(730) **Šefler Jiří Bc.**, Lanžhotská 475/4, Praha, 15521, CZ
(210) O-537479
(591) Barevná
(510) (39) pořádání zájezdů, sdílení automobilů; (41) průvodcovské služby, zábava, plánování večírků, překladatelské služby.
(511) 39, 41
(540)



- (111) **361083**
(220) 17.02.2017
(320) 17.02.2017
(442) 29.03.2017
(151) 04.07.2017
(730) **Straka Rostislav**, Družstevní 375, Rakvice, 69103, CZ
(740) Martin Kořistka, patentový zástupce
moraviapatent, P. O. Box 20, Brno, 62100
(210) O-537480
(510) (16) krabice lepenkové a papírové, neperiodické publikace, brožury, fotografie, plakáty, pohlednice, kalendáře, formuláře, samolepky, obtisky, psací potřeby, plastické obaly nezařazené do jiných tříd, papírové vlajky, papírové čepice a papírové kšiltly, informační a reklamní produkty z papíru, ozdobné předměty z papíru; (33) vína, sekty, aperitivy, likéry, mošty s alkoholem, vinné destiláty z hroznů, alkoholické výtažky z ovoce, alkoholické nápoje s výjimkou piv; (43) penzion, stravovací a ubytovací služby, provozování restaurace, baru, vinárny, zprostředkování a rezervace ubytování a stravování prostřednictvím sítě Internet.
(511) 16, 33, 43
(540)

GRINOIR

- (111) **361084**
(220) 20.02.2017
(320) 20.02.2017
(442) 29.03.2017
(151) 04.07.2017
(730) **Hankovszká Martina**, Jabloňová 2671, Žatec, 43801, CZ
(210) O-537498
(591) Barevná
(510) (4) tělové a obličejové svíce, svíce ze včelího vosku; (5) tělové, obličejové a ušní svíce ze včelího vosku s přísadami, jako například kurkumou, bylinami anebo s přírodními éterickými oleji; (41) výuka, školení,

vzdělávání v oblasti alternativního přírodního léčení a léčitelství vztahující se výhradně k výrobkům uvedeným ve třídách 4 a 5.

(511) 4, 5, 41
(540)



(111) **361086**
(220) 20.02.2017
(320) 20.02.2017
(442) 29.03.2017
(151) 04.07.2017
(730) **Papíromat s.r.o.**, Újezd 450/40, Praha 1, 11800, CZ
(210) O-537511
(591) Barevná
(510) (16) papír a lepenka, tiskárenské výrobky, potřeby pro vazbu knih, fotografie, papírnické zboží a kancelářské potřeby s výjimkou nábytku, lepidla pro kancelářské potřeby nebo pro domácnost, materiály pro umělce a malíře, malířské štětce, instruktážní a výukové materiály, plastové archy, fólie a sáčky pro balení a obaly, tiskařské typy, štočky; (35) reklama, propagace, řízení obchodní činnosti, obchodní administrativa, kancelářské práce.
(511) 16, 35
(540)

(111) **361085**
(220) 20.02.2017
(320) 20.02.2017
(442) 29.03.2017
(151) 04.07.2017
(730) **EP Rožnov, a.s.**, Boženy Němcové 1720, Rožnov pod Radhoštěm, 75661, CZ
(740) Jansa, Mokry, Otevrel & partneři s.r.o., advokátní kancelář, Mgr. et Mgr. Petr Mališ, advokát, Sokola Tůmy 743/16, Ostrava - Mariánské Hory, 70900
(210) O-537501
(591) Barevná

(510) (6) kovové kazety, spojky a lišty na stavbu těsných stropů, obkladů a stěn, kovové stavební dílce - sendvičové konstrukce s požární odolností, kovové sendvičové obkladové dílce z lakovaného, pozinkovaného nebo nerezového plechu, kovové obklady stěn a dveří, kovové obklady stěn a dveří z povrchově upraveného a antikorozičního materiálu, kovová okna a dveře, speciální konstrukce do prostorů s vyššími nároky na sterilitu a bezprašné prostředí, kovové posuvné dveře a kovová integrovaná okna, kovové držáky, kovové podstavce, podložky, podpory, závěsy a zábradlí, kovové kazetové podhledy včetně všech kotvicích a závěsných komponentů z kovu, kovové podhledy, kovové rošty pro stropní podhledy, kovová potrubí pro instalace ventilace a klimatizace, kovová a nerezová mycí koryta pro lékařské účely; (11) vybavení vzduchotechniky, klimatizace, filtry pro klimatizace a vzduchotechniku, odsávací zařízení, vše výše uvedené pro použití ve zdravotnictví; (17) speciální obklady na stěny, antistatické, antibakteriální obklady na stěny, obklady stěn pro operační sály, obklady termoizolační, obklady tepelně a zvukově izolační, obklady podklad - gumové; (37) stavebnictví, stavitelství, montáž a instalace stavebních konstrukčních systémů pro bezprašné, hygienické a sterilitní pracoviště, montáž a instalace kontejnerových operačních jednotek a jejich zázemí, montáž a instalace tepelných, ventilačních a klimatizačních zařízení, stavební dozor, konzultační činnost ve stavebnictví, izolování staveb, instalace dveří a oken, stavba nemovitostí, stavba budov, stavba základů, stavba částí budov, stavba obytných nemovitostí a budov, stavba budov na zakázku, řízení stavebních projektů přímo na stavbě, stavební informace, klempířské, elektroinstalační, stavební, vodoinstalační a plynoinstalační práce, poradensko-konzultační služby ve stavebnictví, instalace, oprava, údržba a servis vybavení operačních sálů.

(511) 6, 11, 17, 37
(540)



PAPÍROMAT

(111) **361087**
(220) 20.02.2017
(320) 20.02.2017
(442) 29.03.2017
(151) 04.07.2017
(730) **Aquafam a.s.**, Jitřavská 581/2, Praha 9, 19000, CZ
(210) O-537512
(510) (7) čerpadla, čerpadla pro topná zařízení, odstředivá čerpadla, sací čerpadla; (11) zařízení pro rozvod vody, přístroje na filtraci vody; (37) opravy pump a čerpadel.
(511) 7, 11, 37
(540)

WERTER

(111) **361088**
(220) 20.02.2017
(320) 20.02.2017
(442) 29.03.2017
(151) 04.07.2017
(730) **Lidl stravenky v.o.s.**, Nárožní 1359/11, Praha 5 - Stodůlky, 15800, CZ
(740) Traplová, Hakr, Kubát, advokátní a patentová kancelář, Mgr. Jana Šuranová Traplová, advokátka, Přístavní 24, Praha 7, 17000
(210) O-537515
(510) (9) poukazy a poukázky ke stažení pro elektronické terminály; (16) poukázky a poukázky vyrobené z papíru nebo z plastu; (35) zajišťování a obstarávání zákazníků pro druhé, zejména restaurace, obchody a stravovací zařízení, vydáváním a prodejem stravenek; (36) vydávání poukázů, kuponů a žetonů.
(511) 9, 16, 35, 36

(540)



- (111) **361089**
(220) 20.02.2017
(320) 20.02.2017
(442) 29.03.2017
(151) 04.07.2017
(730) **Lidl stravenky v.o.s.**, Nárožní 1359/11, Praha 5 - Stodůlky, 15800, CZ
(740) Traplová, Hakr, Kubát, advokátní a patentová kancelář, Mgr. Jana Šuranová Traplová, advokátka, Přístavní 24, Praha 7, 17000
(210) O-537516
(510) (9) poukazy a poukázky ke stažení pro elektronické terminály; (16) poukázky a poukazy vyrobené z papíru nebo z plastu; (35) zajišťování a obstarávání zákazníků pro druhé, zejména restaurace, obchody a stravovací zařízení, vydáváním a prodejem stravenek; (36) vydávání poukazů, kuponů a žetonů.
(511) 9, 16, 35, 36
(540)



- (111) **361090**
(220) 21.02.2017
(320) 21.02.2017
(442) 29.03.2017
(151) 04.07.2017
(730) **Intervet International B.V.**, Wim de Körverstraat 35, 5831 AN Boxmeer, NL
(740) ZIVKO MIJATOVIĆ & PARTNERS s.r.o., Jugoslávských partyzánů 639/26, Praha 6, 16000
(210) O-537551
(510) (9) mobilní aplikace pro výpočet výkonu veterinární kliniky.
(511) 9
(540)

OPTIVET

- (111) **361091**
(220) 22.02.2017
(320) 22.02.2017
(442) 29.03.2017
(151) 04.07.2017
(730) **Milkovics Pál Peter**, Hellichova 394/7, Praha 1, 11000, CZ
(210) O-537584
(510) (35) marketing, marketingové a propagační služby; (38) telekomunikační služby; (41) vydavatelská činnost a zpravodajství, vzdělávání, zábava a sportovní činnost; (42) služby v oblasti informačních technologií, vědecké a technologické služby, návrhářství.
(511) 35, 38, 41, 42

(540)

MUDR TV

- (111) **361092**
(220) 23.02.2017
(320) 23.02.2017
(442) 29.03.2017
(151) 04.07.2017
(730) **Kraj Vysočina**, Žižkova 1882/57, Jihlava, 58601, CZ
(210) O-537588
(591) Barevná
(510) (9) vědecké, lodní, geodetické, fotografické, kinematografické, optické přístroje, přístroje pro vážení, měření, kontrolu (dohled), život zachraňující prostředky a učební pomůcky, zařízení a přístroje pro vedení elektrického proudu, pro jeho zapínání, vypínání a transformaci, přístroje pro akumulaci elektrické energie, přístroje pro regulaci a řízení elektrického proudu, zařízení pro záznam, přenos a reprodukci zvuku a obrazu, magnetické datové nosiče, gramofonové desky, kompaktní disky, DVD a jiná digitální záznamová média, mechanismy pro zařízení uváděná do chodu vhozením mincí, registrační pokladny, kalkulačky, zařízení na zpracování dat, počítače, počítačové programy (software), zařízení pro hašení požáru; (12) dopravní prostředky, prostředky pro pohyb po zemi, vodě nebo vzduchem; (16) papír a lepenka, tištěné materiály, potřeby pro vazbu knih, fotografie, papírnické zboží a kancelářské potřeby s výjimkou nábytku, lepidla jako kancelářské nebo domácí potřeby, potřeby pro umělce a malíře, malířské štětce, instruktážní a výukové materiály, plastové archy, fólie a sáčky pro ovinování a balení, tiskařské typy, štočky; (25) oděvy, obuv, pokrývky hlavy; (30) káva, čaj, kakao a náhražky kávy, rýže, tapioka a ságo, mouka a přípravky vyrobené z obilnin, chléb, zákusky a cukrovinky, produkty určené ke konzumaci v mraženém stavu, cukr, med, melasa, droždí, kypřicí prášek do pečiva, sůl, hořčice, ocet, omáčky (ochucovadla), koření, led; (35) reklama, řízení obchodní činnosti, obchodní administrativy, kancelářské práce; (41) vzdělávání, školení, zábava, sportovní a kulturní činnosti
(511) 9, 12, 16, 25, 30, 35, 41
(540)

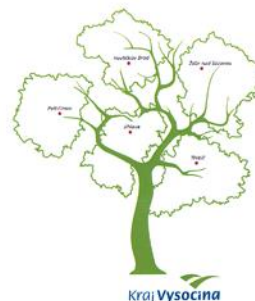

- (111) **361093**
(220) 23.02.2017
(320) 23.02.2017
(442) 29.03.2017
(151) 04.07.2017
(730) **PAC Hořovice s.r.o.**, 5. května 1137/57, Praha 4 - Nusle, 14000, CZ
(210) O-537594
(510) (30) chléb.
(511) 30

(540)



- (111) **361094**
(220) 28.02.2017
(320) 28.02.2017
(442) 29.03.2017
(151) 04.07.2017
(730) **SVUS Pharma a.s.**, Smetanovo nábřeží 1238/20a, Hradec Králové, 50002, CZ
(740) KMVS, advokátní kancelář, s.r.o., Mgr. Libor Štajer, Hellichova 458/1, Praha 1 - Malá Strana, 11800
(210) O-537709
(510) (1) chemické výrobky pro průmysl; (5) výrobky farmaceutické, veterinářské a hygienické v rámci této třídy; (10) lékařské přístroje, nástroje a potřeby v rámci této třídy.
(511) 1, 5, 10
(540) **ZOLPINOX - RYCHLE USNOUT, LÉPE SPÁT!**

- (111) **361095**
(220) 28.02.2017
(320) 28.02.2017
(442) 29.03.2017
(151) 04.07.2017
(730) **Cooperate service CZ s.r.o.**, Česká Kubice 141, Česká Kubice, 34532, CZ
(740) JUDr. Petr Kubeš Ph.D., advokát, nám. Míru 65, Klatovy I, 33901
(210) O-537733
(510) (2) barvy, nátěry a laky na dřevo, konzervační přípravky proti korozi a proti deterioraci dřeva, mořidla na dřevo, glazury, kličové nátěry; (19) dřevo jako polotovar, stavební dřevo, opracované stavební dřevo, stavební materiály ze dřeva, tvarovatelné dřevo, řezivo, nehoblované řezivo, dřevěné trámy pro stavebnictví, trámky, trámy ne kovové, dřevěná prkna pro stavebnictví, podlahy ne kovové, dřevěná dlažba, desky z dřevní buničiny pro stavebnictví, dřevěné dýhy, dřevěné obložení, dřevěné palubky, dřevěné táfování, dýhové dřevo, dýhy, dveře ne kovové, okenní

a dveřní rámy ne kovové, dveřní výplně ne kovové; (20) truhlářské výrobky, nábytek ze dřeva, dřevěné nábytkové díly, dřevěné nábytkové příčky, dvířka k nábytku, dřevěné pásky, stolní desky; (35) obchod stavebním dřevem, obchod dřevěným nábytkem a dřevěnými nábytkovými díly, obchod barvami, nátěry, laky, konzervačními přípravky, glazurami a mořidly na dřevo.

(511) 2, 19, 20, 35

(540)

Cooperate service

- (111) **361096**
(220) 01.03.2017
(320) 01.03.2017
(442) 29.03.2017
(151) 04.07.2017
(730) **NSG PROPERTIES a.s.**, Jakubská 647/2, Praha 1, 11000, CZ
(210) O-537743
(510) (35) reklama, propagace, řízení obchodní činnosti, obchodní administrativa, kancelářské práce; (36) pojištění, finančnictví, peněžnictví, služby v oblasti nemovitostí; (45) právní služby.
(511) 35, 36, 45
(540)



- (111) **361097**
(220) 20.03.2014
(320) 16.01.2014
(442)
(151) 07.07.2017
(730) **Sanofi-Aventis Deutschland GmbH**, Brüningstrasse 50, 65929 Frankfurt am Main, DE
(740) Čermák a spol., JUDr. Karel Čermák jr. Ph.D., LL.M., Elišky Peškové 735/15, Praha 5, 15000
(210) O-539511
(510) (5) farmaceutické přípravky.
(511) 5
(540)

BUSCOMINT

Přehled zápisů ochranných známek se změnou ve vztahu ke zveřejněným přihláškám

Kapitola obsahuje údaje o ochranných známkách zapsaných na základě ustanovení § 28 odst. 1 zákona č. 441/2003 Sb., u kterých došlo ke změně údajů oproti zveřejněné přihlášce ochranné známky.

Číselný přehled (111)	
360933	360937

Zápisy ochranných známek se změnou ve vztahu ke zveřejněným přihláškám

(111) **360933**
(220) 12.06.2008
(320) 12.06.2008
(442) 10.09.2008
(151) 04.07.2017
(540)



(730) **Galileo Corporation s.r.o.**, Hornická 4387, Chomutov, 43003, CZ
(740) ZEMAN - podkrušnohorská patentová a známková kancelář, Petr Zeman, Hradní 301, Loket, 35733
(510) (9) elektronické časopisy, elektronické katalogy a jiné reklamní, propagační a informační materiály šířené elektronickou cestou, objednávkové a jiné podobné tiskopisy v elektronické podobě, s výjimkou uvedeného pro služby spojené s cestováním, dopravou, ubytováním a rezervacemi těchto služeb; (16) papírové obaly, obaly lepenkové a kartónové, papírové a plastové sáčky a tašky zařazené v této třídě, periodické a neperiodické tiskoviny, zejména knižní publikace, noviny, časopisy, katalogy, prospekty, plakáty, letáky, letáčky a další reklamní, propagační a informační materiály v papírové formě, tiskopisy, výstupy počítačů, psací a kancelářské potřeby, například pořadače, rychlovazače, desky na spisy, papír kancelářský a dopisní, obálky, kalendáře, diáře, pohlednice, fotografie, grafická díla a jiná vyobrazení, modely z papíru a papírové hmoty, firemní štíty a reklamní poutače zařazené v této třídě; (35) reklamní a propagační činnost kromě reklamy a propagace pro služby spojené s dopravou, ubytováním a stravováním, inzertní služby kromě inzerce spojené s dopravou, ubytováním a stravováním, pronájem reklamních ploch, marketing, soustředování a poskytování informací podnikatelského a komerčního charakteru, zpracování informací - sběr a vkládání dat, vydávání a šíření reklamních a propagačních materiálů, činnost podnikatelských, organizačních a ekonomických poradců,

administrativní činnosti, kopírovací práce, průzkumy trhu, průzkumy veřejného mínění, vedení seznamů internetových domén, zajišťování registrace v katalogových vyhledávačích; (38) poskytování informací, služby informačních agentur, zajišťování rozhlasového a televizního vysílání, poradenství v oboru elektronických podatelů; (41) vydavatelská a nakladatelská činnost, pořádání výstav a přehlídek nekomerčního charakteru, pořádání instruktáží, školení, kurzů, seminářů a jiných vzdělávacích akcí kromě akcí zaměřených na počítačové rezervace a rezervační systémy, pořádání jiných odborných akcí, například konferencí, kolokvií, symposií, kongresů apod., lektorská činnost, publikační činnost, překladatelská činnost, fotografování, filmová tvorba, pořizování zvukových, obrazových a audiovizuálních záznamů.

(511) 9, 16, 35, 38, 41
(210) O-459918

(111) **360937**
(220) 09.12.2014
(320) 09.12.2014
(442) 26.08.2015
(151) 04.07.2017
(540)

BAKTOROL

(730) **REO AMOS, spol. s r.o.**, Provozní 5560/1b, Ostrava, 72200, CZ
(740) Jansa, Mokrý, Otevřel & partneři, v.o.s., JUDr. Lukáš Jansa, advokát, Sokola Tůmy 743/16, Ostrava - Mariánské Hory, 70900
(510) (1) chemické výrobky určené pro vědy a fotografii, pro zemědělství, zahradnictví a lesnictví, umělé pryskyřice v surovém stavu, plastické hmoty v surovém stavu, hnojiva pro půdu, náplň do hasicích přístrojů, prostředky pro kalení a letování kovů, chemické výrobky určené ke konzervování potravin, tříslicí materiály, lepidla, pojidla, mořidla pro průmysl, tmely pro průmysl; (3) přípravky pro leštění a broušení, přípravky pro bělení a jiné prací prostředky, mýdla, parfumerie, vonné oleje, kosmetika, vlasové vody, zubní pasty; (37) stavebnictví, opravy staveb, zařízení a strojů, instalační služby zařízení používaných v průmyslu a v domácnostech, služby údržbářské a opravářské se zaměřením na zařízení používaná v průmyslu a v domácnostech, čištění budov, strojů, zařízení a kanceláří.
(511) 1, 3, 37
(210) O-518492

Přehled obnov zápisu ochranných známek

Kapitola obsahuje údaje o ochranných známkách, u kterých byl na žádost vlastníka obnoven zápis podle ustanovení § 28 odst. 2 zákona č. 441/2003 Sb.

Číselný přehled (111)											
96843	98675	114809	161672	163383	166784	167251	204073	208074	208837	209304	210692
210693	210726	211451	212271	212829	212851	213424	214068	214675	216391	216916	216917
217729	218264	218277	218290	219480	220232	220478	221343	222565	223648	224344	224821
228999	231534	232516	237114	290791	290792	291606	292174	292617	292851	293726	293956
294052	294062	294063	294091	294208	294292	294316	294317	294322	294327	294328	294524
294548	294549	294702	294720	294864	294866	294981	294985	294986	295884	296044	296392
296424	296425	296426	296427	296428	296429	296430	296622	296667	296701	296985	297575
297785	297824	297877	299786	300184	300226	300892	301468	301622	304768		

Obnovy zápisu ochranných známek

(111) **96843**
(220) 31.05.1937
(151) 31.05.1937
(540)

AC

(730) **General Motors LLC**, 300 Renaissance Center, Detroit, MI, US
(740) ROTT, RŮŽIČKA & GUTTMANN Patentové, známkové a advokátní kanceláře, JUDr. Vladimír Rott, Vinohradská 37, Praha 2, 12000
(510) Zapalovací svíčky a porcelánové části zapalovacích svíček, rádio nerušící zapalovací svíčky a odporové články na zabraňování zapalovacím soustavám v překázení radiovým přístrojům.
(511) 7, 9
(210) O-8989

(111) **98675**
(220) 11.11.1947
(151) 11.11.1947
(540)

SATCHWELL

(730) **TAC PRODUCTS LIMITED**, Smisby Road, Ashby-de-la-Zouch, Leicestershire LE65 2UG, GB
(740) Všeťečka, Zelený, Švorčík, Kalenský & Partners, JUDr. Michal Havlík, advokát, Hálkova 2, Praha 2, 12000
(510) Ventily parní pro olej a pro vodu, jež vesměs jsou součástmi strojů a elektromotory pro ovládání těchto ventilů, samočinné regulátory teploty, elektrické spínače a doteková ústrojí.
(511) 6, 11
(210) O-11577

(111) **114809**
(220) 09.02.1938
(151) 09.02.1938
(540)

Rostex

(730) **ROSTEX VYŠKOV, s.r.o.**, Dědická 190/17, Vyškov, 68201, CZ
(740) PATENTSERVIS Praha a.s., Na Podkovce 281/10, Praha 4, 14700
(510) Kovové zboží všeho druhu, zejména z nerezavějícího materiálu jako: stavební kování všeho druhu (kliky, olivy, půlolivy, závěsy, rozvory), nábytkové kování, kovová zařízení pro byty, závěsy pro záclony a ručníky, háčky, připínadla, držadla, kovový nábytek z trubek a profilů, kuchyňské náčiní a jídelní příbory, armatury všeho druhu.
(511) 6, 8, 20, 21, 26
(210) O-7256

(111) **161672**
(220) 07.07.1967
(151) 23.10.1973
(540)

PLAYTEX

(730) **HBI BRANDED APPAREL ENTERPRISES, LLC**, 1000 East Hanes Mill Road, Winston-Salem, NC, US
(740) Všeťečka Zelený Švorčík Kalenský a partneři, advokátní a patentová kancelář, JUDr. Pavel Zelený, advokát, Hálkova 2, Praha 2, 12000
(510) (5) farmaceutické výrobky, výrobky pro děti; (10) výrobky pro děti, pokud spadají do tř.10; výrobky z latexu a jiných syntetických materiálů, pokud spadají do tř.10; (21) výrobky pro domácnost, pokud spadají do tř.21; výrobky pro děti, pokud spadají do tř. 21, výrobky z latexu a jiných syntetických materiálů, pokud spadají do tř.21; (24) textilní výrobky; (25) oděvní výrobky.
(511) 5, 10, 21, 24, 25
(210) O-40369

(111) **163383**
(220) 09.06.1977
(151) 20.10.1977
(540)

NALCO

(730) **NALCO COMPANY**, 1601 W. Diehl Road, Naperville, IL, US
(740) Šindelka & Lachmannová, advokáti, Mgr. Karel Šindelka, Římská 103/12, Praha 2, Vinohrady, 12000
(510) Chemické výrobky pro účely průmyslové, vědecké, zemědělské a pro úpravu vod a odpadů, chemické přípravky pro výrobu a rafinaci ropných výrobků, chemické přídavné látky pro ropné výrobky, koloidní silika, chemické přípravky pro dřevařský a papírenský průmysl, umělé a syntetické pryskyřice, přípravky pozůstávající především ze silik ve formě suspenzí k vytváření ohnivzdorných povlaků při zpracování tavených kovů, chemické výrobky pro použití ve vodních, parních a kondenzačních zařízeních, rafineriích ropy a petrochemických závodech k zabránění korozi, chemické výrobky pro snížení usazování sazí a strusky v pecích, přípravky proti rzi, přípravky čistící, prací a brusné, mazadla, přípravky v podobě olejů k užití jako přípravky do ropných výrobků, přípravky pro ničení plevele a hubení škůdců, přípravky insekticidní, herbicidní, algicidní, bakteriocidní a fungicidní; služby poradní, výzkumné, návrhové a projekční pro kontrolu znečišťování prostředí počítajíc v to průmyslové odpadní látky.
(511) 1, 2, 3, 4, 5, 42
(210) O-50042

(111) **166784**
(220) 19.08.1987
(151) 05.01.1988
(540)



(730) **Kofola ČeskoSlovensko a.s.**, Nad Porubkou 2278/31a, Ostrava - Poruba, 70800, CZ
(740) Čermák a spol., Mgr. Lukáš Lorenc, advokát, Elišky Peškové 15/735, Praha 5, 15000
(510) (32) nealkoholické nápoje.
(511) 32
(210) O-55273

(111) **167251**
(220) 26.08.1987
(151) 16.05.1989
(540)

TELLAC

(730) **Kabushiki Kaisha Musashi**, 20-36, Ginza 8-chome, Chuo-ku, Tokyo, JP
(740) Čermák a spol., JUDr. Karel Čermák jr. Ph.D., LL.M., advokát, Elišky Peškové 735/15, Praha 5, 15000
(510) Stroje a obráběcí stroje (s výjimkou těch, které jsou zahrnuty ve tř. 9-12 a 16), motory, soukolí a hnací řemeny, zemědělské stroje a lůhne, maznice, přístroje a nástroje k vědeckým a laboratorním účelům, přístroje a nástroje

navigační, tj. přístroje a nástroje určené k přenášení rozkazů, k měření, a přístroje všeobecně užívané při řízení lodí a letadel, přístroje a nástroje geodetické a přístroje a nástroje elektrické, nezačleněné do jiných tříd, přístroje a nástroje pro bezdrátovou telegrafii, přístroje fotografické, kinematografické, optické včetně promítačů obrazů a zvětšovací přístrojů, přístroje a nástroje k vážení a měření, přístroje a nástroje signalizační včetně signalizačních píšťalek, přístroje a nástroje určené ke kontrolním účelům, přístroje a nástroje pro účely záchranné a učební, automaty uváděné v činnost vhozením mince nebo známky, přístroje pro záznam a reprodukci mluveného slova, zapisovací pokladny a počítačové stroje včetně kancelářských a děrovacích strojů, hasicí přístroje, speciální pouzdra pro přístroje a nástroje, které jsou zařazeny do tř.9, papír a výrobky z papíru, lepenky a kartonážní výrobky, tiskoviny, časopisy, periodika, knihy, výrobky knihařské, fotografie, psací potřeby, kancelářská lepidla, potřeby pro umělce, štětce, psací stroje a kancelářské potřeby s výjimkou nábytku, učební a školní potřeby a pomůcky, hrací karty, tiskací písma, štočky, stroje a nástroje na papírové peníze, tikety, karty a jiné podobné předměty (např. počítače peněz, třídiče peněz, vazače peněz, rozdělovače peněz, prodejní stroje), stroje a nástroje na mince, známky, kovové disky a jiné podobné předměty (např. počítače peněz, třídiče peněz, vazače peněz, rozdělovače peněz, prodejní stroje), elektrické a elektronické stroje a nástroje pro použití v kanceláři.

(511) 7, 9, 16
(210) O-55286

(111) **204073**
(220) 19.09.1996
(151) 23.09.1997
(540)

MASTERGUN

(730) **NOVATECH INTERNATIONAL, N.V.**, Industrielaan 5b, B-2250 Olen, BE
(740) Všečeka Zelený Švorčík Kalenský a partneři, advokátní a patentová kancelář, JUDr. Michal Havlík, advokát, Hálkova 2, Praha 2, 12000
(510) (7) tlakovzdušná pistole k nanášení a stříkání lepicích a těsnících materiálů.
(511) 7
(210) O-115018

(111) **208074**
(220) 25.07.1997
(151) 25.02.1998
(540)



(591) Barevná
(730) **Karlovarské minerální vody, a. s.**, Horova 1361/3, Karlovy Vary, 36001, CS
(740) AK Mrázek - Mrázková, JUDr. Josef Mrázek, Pernerova 11, Praha 8, 18600
(510) (32) minerální vody, limonády, stolní voda.
(511) 32
(210) O-124221

(111) **208837**
(220) 25.07.1997
(151) 25.03.1998
(540)



(591) Barevná
(730) **Karlovarské minerální vody, a. s.**, Horova 1361/3, Karlovy Vary, 36001, CS
(740) AK Mrázek - Mrázková, JUDr. Josef Mrázek, Pernerova 11, Praha 8, 18600
(510) (32) minerální vody, limonády, stolní voda.
(511) 32
(210) O-124222

(111) **209304**
(220) 14.07.1997
(151) 28.04.1998
(540)



(591) Barevná
(730) **Moravia IT s.r.o.**, Příkop 262/15, Brno, Zábřovice, 60200, CZ
(740) Ing. Dobroslav Musil, patentová kancelář, Zábřovická 11, Brno, 61500
(510) (35) zprostředkování v oblasti obchodu; (41) vyučování v oboru cizích jazyků; (42) překladatelství a tlumočnictví.
(511) 35, 41, 42
(210) O-123932

(111) **210692**
(220) 18.06.1997
(151) 29.06.1998
(540)

MAXISLIDE

(730) **Arjo. Med. Aktiebolag Ltd**, Saint Catharine Street, Gloucester, GB
(740) Všečeka Zelený Švorčík Kalenský a partneři, advokátní a patentová kancelář, JUDr. Pavel Zelený, advokát, Hálkova 2, Praha 2, 12000
(510) (10) lékařské přístroje a zařízení pro pacienty používané při jejich pohybování, umístování a přepravě, pomůcky pro jednoduchou masáž, snadno manipulovatelné posunovací pomůcky pro uvádění pacientů do správné polohy a pro jejich přepravu.
(511) 10
(210) O-123272

(111) **210693**
(220) 18.06.1997
(151) 29.06.1998
(540)

MAXIMOVE

(730) **Arjo. Med. Aktiebolag Ltd**, Saint Catharine Street, Gloucester, GB
(740) Všeťečka Zelený Švorčík Kalenský a partneři, advokátní a patentová kancelář, JUDr. Pavel Zelený, advokát, Hálkova 2, Praha 2, 12000
(510) (10) přístroje a zařízení pro zdvihání, manipulaci a přepravu pacientů, přístroje a zařízení vypomáhající pacientům v jejich hygieně, invalidní zdvihadla, invalidní výtahy, závesné řemeny, napínací rámy, řemenová nosítka pro nemocné, popruhová nosítka pro nemocné, části a fitinky pro toto zboží.
(511) 10
(210) O-123273

(111) **210726**
(220) 11.07.1997
(151) 29.06.1998
(540)

SUNFUD

(730) **Lotte Confestionery Co., Ltd.**, 4 ka-23, Yangpyong-dong, Youngdeungpo-ku, Seoul, KR
(740) PATENTSERVIS Praha a.s., Na Podkovce 281/10, Praha 4, 14700
(510) (30) žvýkačky, sušenky, krakery, chléb, cukrovinky, čokoládové tyčinky a granule, čokoláda, bonbony, zmrzlina, nanuky.
(511) 30
(210) O-123925

(111) **211451**
(220) 15.08.1997
(151) 27.07.1998
(540)

FANTASIA

(730) **COMPAGNIE GERVAIS DANONE**, 17 Boulevard Haussmann, Paříž, 75009, FR
(740) ROTT, RŮŽIČKA & GUTTMANN Patentové, známkové a advokátní kanceláře, JUDr. Vladimír Rott, Vinohradská 37, Praha 2, 12000
(510) (29) mléčné a smetanové deserty, jogurty, smetanové krémy, čerstvé neuleželé sýry, tvaroh.
(511) 29
(210) O-124712

(111) **212271**
(220) 22.10.1997
(151) 25.08.1998
(540)



(591) Barevná
(730) **Česká asociace trenérů tenisu**, Švabinského 1790, Sokolov, 35601, CZ
(740) Müller Václav, patentový zástupce, Filipova 2016, Praha 4, 14800
(510) (18) pracovní brašny, výrobky z kůže a náhražek, surové kůže a kožešiny, jako kufrý, kabelky, příruční kabely, cestovní tašky, školní tašky, sportovní tašky, nákupní tašky, plážové tašky, ruksaky; (25) oděvy, saka, kalhoty, svetry, košile, obleky, sukně, pláště, kostýmy, cvičební úbory, oděvní doplňky, kravaty, motýlky, šály, rukavice, klobouky, čepice, ponožky, šle, spodní prádlo, blůzy, barety, šátky, podkolenky, boty, zejména sportovní, oděvy pro volný čas, zejména pro sport se zaměřením na tenis; (41) výchovná, zábavní, školící a sportovní činnost, zejména v oblasti trenérské činnosti v tenisu, metodická činnost tréninkového procesu v tenisu, školící a doškolovací činnost v oblasti tenisu spojená s vydáváním trenérských licencí.
(511) 18, 25, 41
(210) O-126517

(111) **212829**
(220) 04.07.1997
(151) 28.09.1998
(540)

EUROSHELL

(730) **Shell Brands International AG**, Baarermatte, Baar, CH
(740) Společná advokátní kancelář Všeťečka Zelený Švorčík Kalenský a partneři, JUDr. Pavel Zelený, Hálkova 2, Praha 2, 12000
(510) (9) kódované karty, magnetické karty, pohotovostní a řídicí karty, zařízení pro čtení těchto karet, počítačový hardware a software, periferní zařízení k počítačům, elektrické a elektronické přístroje a nástroje, zejména elektrické a mikrovlnné přístroje pro identifikaci radiové frekvence pro použití ve vozidlech a rozdělovačích paliva, záznamníky údajů pro vozidla a čtecí zařízení těchto údajů, měřiče paliva a zařízení pro cejchování, telekomunikační přístroje a nástroje, zejména pro vykonávání finančních transakcí na dálku a pro přenos ostatních elektronických údajů, elektronické terminály v místech prodeje.
(511) 9
(210) O-123699

(111) **212851**
(220) 17.07.1997
(151) 28.09.1998
(540)

ALARIS

(730) **CareFusion 303, Inc**, 3750 Torrey View Court, 92130 San Diego, CA, US
(740) TRAPLOVÁ-HAKR-KUBÁT Advokátní a patentová kancelář, Mgr. Jana Šuranová Traplová, Přístavní 24, Praha 7, 17000
(510) (10) lékařské nástroje a vybavení, zejména infusní čerpadla a kontrolní zařízení, včetně odměrných infusních čerpadel, injekčních čerpadel, programovatelných infusních čerpadel, programovatelných injekčních čerpadel a programů pro jejich řízení, měřicí přístroje pro klinické známky života, zejména teploměry pro lékařské užití, kryty na teploměry, přístroje na měření tlaku, pulsu, manžety pro měření krevního tlaku, měřicí přístroje pro dýchání a ekg přístroje, soupravy pro dodávku medicínálních kapalin včetně dodávek léčiv, svorky, zařízení na kontrolu průtoku, infusní konektory léčiv, adaptéry, injekční vstupy, bezjehlové konektory,

bezjehlové injekční vstupy a ventily, zařízení pro dodávku medicínálních kapalin včetně dodávek léčiv, systémy řízení péče o pacienta, kontejnery na intravenózní kapaliny, monitory, alarmy, měřiče četnosti, sfygmomanometry, stěvní infusní čerpadla a jejich vaky, stojánky pro lékařské přístroje, transportní systémy a zavěšovací zařízení pro lékařské přístroje, gastrointestinální plnicí hadice, soupravy jehlových katetrů pro lačnick, zvláštní mnohonásobná zavěšovací zařízení pro lékařské užití, studené a horké zábaly pro chemickou produkci tepla nebo jeho absorpci pro užití v terapii a lékařské péči; (36) leasing lékařských přístrojů, vybavení a příslušenství; (37) údržba a/nebo opravy lékařských přístrojů, jejich vybavení a příslušenství; (42) pronájem lékařských přístrojů, vybavení a příslušenství.

(511) 10, 36, 37, 42
(210) O-124052

(111) **213424**
(220) 05.06.1997
(151) 29.10.1998
(540)



(730) **Důbrava chemické výrobní družstvo**, Hřbitovní 97, Valašské Klobouky, 76633, CZ
(740) Ing. Zdeněk Kučera, Dlouhá 207 (P.O.Box 92), Slušovice, 76315
(510) (3) prací, bělicí, změkčovací a avivážní prostředky, čistící, leštící, odmašťovací prostředky, mýdla, kosmetika, dezodorační prostředky pro os. potřebu; (5) dezodoranty a dezinfekční prostředky; (16) výrobky z papíru a lepenky; (18) výrobky z kůže, imitace kůže a sedlářské výrobky.
(511) 3, 5, 16, 18
(210) O-122882

(111) **214068**
(220) 29.08.1997
(151) 23.11.1998
(540)



(730) **XU MING**, Kadaňská 18/837, Praha 8 - Dolní Chabry, 18000, CZ
(510) (1) chemické výrobky; (2) barvy, nátěry, laky; (3) přípravky pro bělení, prací prostředky, přípravky pro čištění, leštění, odmašťování, mýdla, parfumerie, kosmetika; (7) nářadí pro stroje a obráběcí stroje; (8) nářadí a nástroje s ručním pohonem, nože, vidličky a lžice; (11) přístroje pro osvětlení, vaření, topení; (18) deštníky; (19) plastové stavební materiály; (20) plastové ozdoby, nábytek; (21) sklo, porcelán neobsažené v jiných třídách; (25) oděvy pro sport, obuv, oděvy, pracovní oblečení; (28) sportovní potřeby, hry, hračky; (29) maso, ryby, drůbež; (30) čaj.

(511) 1, 2, 3, 7, 8, 11, 18, 19, 20, 21, 25, 28, 29, 30
(210) O-125025

(111) **214675**
(220) 04.11.1997
(151) 28.12.1998
(540)



CZECH PROFESSIONAL TENNIS ASSOCIATION

(591) Barevná
(730) **Česká asociace trenérů tenisu**, Švabinského 1790, Sokolov, 35601, CZ
(740) Müller Václav, patentový zástupce, Filipova 2016, Praha 4, 14800
(510) (18) pracovní brašny, výrobky z kůže a náhražek, surové kůže a kožešiny, jako kufrý, kabelky, příruční kabely, cestovní tašky, školní tašky, sportovní tašky, nákupní tašky, plážové tašky, ruksaky; (25) oděvy, saka, kalhoty, svetry, košile, obleky, sukně, pláště, kostýmy, cvičební úbory, oděvní doplňky, kravaty, motýlky, šály, rukavice, klobouky, čepice, ponožky, šle, spodní prádlo, blůzy, barety, šátky, podkolenky, boty, zejména sportovní, oděvy pro volný čas, zejména pro sport se zaměřením na tenis; (41) výchovná, zábavní, školící a sportovní činnost, zejména v oblasti trenérské činnosti v tenisu, metodická činnost tréninkového procesu v tenisu, školící a doškolovací činnost v oblasti tenisu spojená s vydáváním trenérských licencí.

(511) 18, 25, 41
(210) O-126878

(111) **216391**
(220) 24.10.1997
(151) 29.03.1999
(540)

GRADUA

(730) **Gradua-CEGOS, s.r.o.**, Karlovo nám. 325/7, Praha 2, 12801, CZ
(740) Dana Lukajová, patentový zástupce, Voršilská 10, Praha 1, 11000
(510) (9) aparáty a přístroje vědecké, geodetické, elektrické, elektronické, fotografické, filmové, optické, přístroje pro vážení, měření, signalizaci, kontrolu, záchranu a přístroje učební, aparáty pro záznam, převod, reprodukci zvuku nebo obrazu, magnetické suporty zvukových záznamů, gramofonové desky, automatické distributory a mechanismy na mince, zapisovací pokladny, kalkulační stroje, přístroje pro zpracování informací a počítače včetně jejich jednotlivých součástí a náhradních dílů, nosiče záznamů nahrané i nenahrané, videokazety i audiokazety nahrané i nenahrané, audiovizuální díla a hudební díla na nosičích, CD disky, programové vybavení pro počítače, software, databáze, databázové produkty, informace v elektronické podobě, informace na jakémkoliv nosiči s výjimkou nosičů papírových, výchovné, rekvalifikační, vzdělávací nebo zábavné programy na jakémkoliv nosiči s výjimkou papíru, počítačové hry, pohledy ilustrované se zvukovou nahrávkou, hrací skříně uváděné v činnost vhozením mince, reklamní přístroje na střídavé obrazy, reklama světelná, reklamní světelné přístroje, hlavolamy elektrické nebo elektronické nebo optické; (16) papír, lepenka a výrobky z těchto materiálů zejména výrobky z papíru, plakáty, fotografie, papír na balení doutníků a cigaret, pohlednice, gratulace, dopisní papíry, obálky, kalendáře zejména nástěnné a stolní, samolepky, obtisky, pexesa, hrací karty, puzzle, poznámkové bloky, desky na spisy, pořadače, omalovánky, activity books, balicí papír, papírové hračky, školní sešity, skicáky, tužky, pastelky, gumy, ořezávatka, ořezávatka strojky, penály, papírové tašky, školní tašky, papírové kapesníky, hlavolamy papírové, obaly všeho druhu papírové, těžítka, tiskoviny, časopisy, periodika, knihy, databázové produkty v papírové formě, informace a zprávy na papírovém nosiči, tiskárenské výrobky, písma pro tiskárny, losy, štočky, potřeby pro knižní vazby, fotografie, lepidla pro papírenství nebo domácnost, materiál

pro umělce, štětce, psací stroje a kancelářské potřeby, učební pomůcky a materiály, plastické nebo papírové obaly obecně, listy, pytlíky a sáčky pro obalovou techniku, umělecké nebo ozdobné předměty z papíru nebo plastických hmot, obalové materiály z plastických hmot, umělohmotné tašky; (35) automatizované zpracování dat, vedení účetnictví pro jiné osoby, konferenční servis, činnost organizačních a ekonomických poradců, poradenská činnost v oblasti managementu a v podnikání, poradenská činnost obecně, zprostředkovatelská činnost v oblasti služeb, merchandising; (41) nakladatelství a vydavatelství, nahrávání nosičů zvukových nebo obrazově zvukových, půjčování nahrávaných zvukových a zvukově obrazových záznamů, tvorba a šíření audiovizuálních nebo audio děl, vzdělávací, rekvalifikační a výchovná činnost, výuka v oboru cizích jazyků, ověřování odborné způsobilosti k výkonu funkce a vydávání osvědčení o odborné způsobilosti; (42) programátorská činnost, poskytování software, poradenská činnost.

(511) 9, 16, 35, 41, 42

(210) O-126629

(111) **216916**

(220) 14.06.1996

(151) 23.04.1999

(540)

RADOMA

(730) **PRETOLOG s. r. o.**, M. Rázusa 5, 010 01 Žilina, SK

(740) A. Holas & partner Patentová a známková kancelář, Ing. Mgr. Hana Holasová, Křížová 4, Brno, 60300

(510) (1) chemické výrobky pro průmyslové a vědecké účely, pro fotografii, zemědělství, zahradnictví, lesnictví, umělé pryskyřice, plastické hmoty v surovém stavu (v prášku, pastách, v tekutém stavu), půdní hnojiva přírodní a umělá, prostředky hasící, pro kalení, pro svařování, pro konzervaci potravin, tříslovinu, průmyslová pojidla a pojiva pro papírenský průmysl, antimon, alkalické a alkalickozemité kovy, bauxit, všechno s výjimkou jedů; (2) barvy, laky, fermeže pro průmyslové a umělecké textilní barvy, přípravky k barvení potravin a nápojů, barviva, antikorozivní a impregnační nátěry, barvířské přípravky, mořidla, přírodní pryskyřice, kovové fólie, kovy v prášku pro účely malířské a dekorátorské; (3) přípravky prací a bělicí, čistící, lešticí, odmašťovací, mýdlo, výrobky kosmetické, vonavkářské včetně éterických olejů, vodičky na vlasy, zubní pasty, prášky, barvy na vlasy, prostředky k čištění sporáků; (4) mazadla, prostředky na vázání prachu, černé a hnědé uhlí, palivové dřevo, prostředky pro svícení, svíčky, svíce, noční lampičky, knoty; (5) výrobky dietické pro děti a nemocné s léčebným účinkem, chemické pro účely lékařské, náplasti, obvazový materiál, prostředky dezinfekční, k hubení rostlinných a živočišných škůdců, antiparazitní látky; (6) obecné kovy, v surovém a polozpracovaném stavu a jejich slitiny, kotvy, kovadliny, zvony, stavební materiál z válcovaného a litého kovu, kolejnice a jiný kovový materiál určený k železničním účelům, řetězy, kovové kabely a dráty (s výjimkou drátů k elektrotechnickým účelům), zámečnické výrobky, kovové roury, nedobytné pokladny a schránky, ocelové kuličky, podkovy, hřebíky a šrouby, matice, vruty, rudy; (7) stroje a obráběcí stroje (s výjimkou těch, které jsou zahrnuty ve tř. 9-12 a 16), motory, soukolí a hnací řemeny, zemědělské stroje a lůhne, maznice, elektrotechnická zařízení a přístroje pro domácnost (drtiče, mixery, mlýnky), elektromechanická zařízení pro domácí účely určená k čištění jako vysavače prachu, leštiče parket; (8) ruční nástroje zastávající funkci nářadí v příslušných oborech, nožířské výrobky včetně nožířských výrobků z drahých kovů, včetně břitev a holících elektrických strojů, vidličky a lžice včetně z drahých kovů, zbraně sečné a bodné, strojky na stříhání vlasů; (9) přístroje a nástroje k vědeckým a laboratorním účelům, přístroje a nástroje navigační, přístroje a nástroje určené k přenášení rozkazů, k měření a přístroje všeobecně užívané při řízení lodí a letadel, přístroje a nástroje geodetické a přístroje pro bezdrátovou telegrafii, přístroje fotografické, kinematografické, optické včetně promítačů obrazů a zvětšovačích přístrojů, přístroje a nástroje k vážení a měření, přístroje a nástroje signalizační včetně signálních píšťal, přístroje a nástroje pro účely záchranné a učební, automaty uváděné v činnost vhozením mince nebo známky, přístroje pro záznam a reprodukci mluveného slova, rozhlasové a televizní přijímače a vysílače, satelitní přijímače, gramofóny, audiovizuální technika všeho druhu, magnetofony všeho druhu, hifi technika, hudební skříně, zapisovací pokladny a počítací stroje včetně kancelářských a děrovacích strojů, výpočetní technika všeho druhu včetně periferních zařízení, telekomunikační technika všeho druhu, hasící přístroje, speciální pouzdra pro přístroje a nástroje, které jsou zařazeny do této třídy, elektrotermické nástroje a přístroje jako ruční elektrické svářečky, elektrické žehličky, elektrické zapalovače, součástky a

příslušenství všech uvedených přístrojů a zařízení; (10) přístroje a nástroje chirurgické, lékařské, zubolékařské, zvěrolékařské včetně speciálního nábytku pro tyto obory a včetně přístrojů a zdravotnických pomůcek všeho druhu včetně ortopedických bandáží, zdravotnických výrobků z gumy, protězy, pokrývky vytápěné elektricky pro lékařské účely, chirurgické nástroje nožířského charakteru; (11) osvětlovací a topná zařízení na výrobu páry, zařízení pro vaření, chlazení, větrání včetně klimatizace a nebo zařízení pro úpravu vzduchu, zařízení pro rozvod vody a zařízení zdravotnická, elektricky vytápěné podhlavníky, příkrývky, oděvy a součásti oděvů, ohřívače nohou; (12) pozemní vozidla, motory pro pozemní vozidla, poháněcí soukolí a hnací řemeny pro pozemní vozidla, zařízení pro leteckou, lodní a pozemní dopravu; (13) ohňostroje a ostatní výrobky zábavní pyrotechniky; (14) drahé kovy a jejich slitiny, předměty z drahých kovů, jejich slitin nebo dublovaných kovů, bižuterie z umělých a plastických hmot, hodiny a chronometrická zařízení včetně speciálních pouzder, umělecké předměty z bronzu; (15) hudební nástroje včetně mechanických klavírů a jejich příslušenství; (16) papír a výrobky z papíru, lepenky a kartonážní výrobky, tiskoviny, časopisy, periodika, knihy, výrobky knihařské, fotografie, psací potřeby, kancelářská lepidla, potřeby pro umělce, štětce, psací stroje, kancelářské potřeby kromě nábytku, učební a školní potřeby a pomůcky, hrací karty, tiskací písma, štočky; (17) gutaperča, guma, balata, náhražky těchto hmot, polotovary z plastických hmot (fólie, desky, tyče), těsnící hmoty, upěvňovací a izolace (tepelné, elektrické nebo zvukové), osinek, slída a výrobky z osinku a slídy, hadice nekovové, izolační nátěry; (18) kůže a náhražky, výrobky z kůže a náhražek, surové kůže a kožešiny, kufrů a cestovní brašny, deštníky, slunečníky, hole, biče, postroje pro koně, sedlářské výrobky; (19) stavební materiál včetně polozpracovaného řeziva (trámy, prkna, dřevěné panely, překližka, skleněné cihly, dlaždice, přírodní a umělé kamen, cement, vápno, malta, sádra, šterk, kameninové a cementové roury, stavební materiál pro stavbu cest, asfalt, smola, živec, přenosné domy, kamenné pomníky, krby, okenní skla; (20) nábytek včetně kovového a kempingového nábytku, broušená skla a zrcadla, rámy, výrobky ze dřeva, korku, proutí, rákosu, třtiny, slonoviny, kostí, železoviny, jantaru, perleti, mořské pěny, buničiny, výrobky z plastických hmot, ložní potřeby, matrace, žíněnky, podhlavníky; (21) drobné nářadí a přenosné nádoby k domácím a kuchyňským účelům jako kuchyňské nádobí, vědra, plechové misky, misky z plastických hmot nebo jiných hmot, strojky na mletí, sekání, lisování, hřebeny a mycí houby, toaletní potřeby, kartáče, kartáčnický materiál, pomůcky k úklidu, čistící látky, drátěnky, zboží skleněné; (22) provazy, struny k technickým účelům, lana, motouzy z přírodních, umělých nebo plastických látek, síť a stany včetně stanů pro táboření, lodní plachty, pytle, čalounický materiál jako žíně, kapok, peří a mořská tráva, surová textilní vlákna; (23) nitě, příze; (24) tkaniny, pokrývky včetně cestovních pokrývek; (25) oděvy, prádlo, boty, střešnice, trepky; (26) krajky, výšivky, stuhy, šněrovadla, druky, háčky, zipy, umělé květiny, zboží leonské; (27) koberce, rohože, linoleum a jiné podlahové krytiny, čalouny včetně barevných papírových tapet, paravány, voskové potahové plátno; (28) hry, hračky, tělocvičné a sportovní nářadí a náčiní, rybářské potřeby, nářadí pro zimní sporty a sportovní hry, zboží plážové a koupací, ozdoby na vánoční stromek; (29) maso, ryby, drůbež, měkčíši, korýši, zvěřina, masové vřtačky, zelenina a ovoce konzervované, sušené, vařené, rosoly, zavařeniny, vejce, mléko a jiné mlékařské výrobky včetně mléčných nápojů, jedlé oleje a tuky, konzervované potraviny, zelenina naložená v octě; (30) káva, čaj, kakao, rýže, tapioka, kávové náhražky, mouka a obilné výrobky určené k lidské výživě, nápoje z kávy, kakaa, čokolády, chléb, suchary, sušenky, jemné pečivo, cukrovinky, zmrzlina, med, sirup z melasy, kvasnice, prášky do pečiva, sůl, pepř, ocet, chuťové omáčky, koření, led, rýže; (31) výrobky zemědělské, zahradnické, produkty lesnické včetně nezpracovaného dřeva, semena, čerstvé ovoce a zelenina, sazenice, živé rostliny a přírodní květiny, zvířecí krmiva, slad; (32) pivo, lehká piva a ležáky, minerální vody, šumivé a jiné nealkoholické nápoje, sirupy a jiné přípravky k přípravě nápojů, ovocné šťávy a nápoje z ovocných šťáv, nealkoholická vína; (33) vína, lihoviny, likéry; (34) tabák v surovém stavu, tabákové výrobky, potřeby pro kuřáky, zápalky; (35) zprostředkovatelská činnost v obchodě; (36) leasing technologických zařízení souvisejících s výrobou, skladováním a distribucí mražených výrobků a výrobků z ryb; (39) skladování; (40) zpracování ovoce, zeleniny, ryb a jiných mořských živočichů.

(511) 1, 2, 3, 4, 5, 6, 7, 8, 9, 10, 11, 12, 13, 14, 15, 16, 17, 18, 19, 20, 21, 22, 23, 24, 25, 26, 27, 28, 29, 30, 31, 32, 33, 34, 35, 36, 39, 40

(210) O-112160

(111) **216917**
(220) 14.06.1996
(151) 23.04.1999
(540)



(730) **PRETOLOG s. r. o.**, M. Rázusa 5, 010 01 Žilina, SK
(740) A. Holas & partner Patentová a známková kancelář, Ing. Mgr. Hana Holasová, Křížová 4, Brno, 60300
(510) (1) chemické výrobky pro průmyslové a vědecké účely, pro fotografii, zemědělství, zahradnictví, lesnictví, umělé pryskyřice, plastické hmoty v surovém stavu (v prášku, pastách, v tekutém stavu), půdní hnojiva přírodní a umělá, prostředky hasící, pro kalení, pro svařování, pro konzervaci potravin, třísloviny, průmyslová pojidla a pojiva pro papírenský průmysl, antimon, alkalické a alkalickozemité kovy, bauxit, všechno s výjimkou jedů; (2) barvy, laky, fermeže pro průmyslové a umělecké textilní barvy, přípravky k barvení potravin a nápojů, barviva, antikorozivní a impregnační nátěry, barvířské přípravky, mořidla, přírodní pryskyřice, kovové fólie, kovy v prášku pro účely malířské a dekorátorské; (3) přípravky prací a bělicí, čistící, leštící, odmašťovací, mýdlo, výrobky kosmetické, voňavkářské včetně éterických olejů, vodičky na vlasy, zubní pasty, prášky, barvy na vlasy, prostředky k čištění sporáků; (4) mazadla, prostředky na vázání prachu, černé a hnědé uhlí, palivové dřevo, prostředky pro svícení, svíčky, svíce, noční lampičky, knoty; (5) výrobky dietické pro děti a nemocné s léčebným účinkem, chemické pro účely lékařské, náplasti, obvazový materiál, prostředky dezinfekční, k hubení rostlinných a živočišných škůdců, antiparazitní látky; (6) obecné kovy, v surovém a polozpracovaném stavu a jejich slitiny, kotvy, kovádky, zvony, stavební materiál z válcovaného a litého kovu, kolejnice a jiný kovový materiál určený k železničním účelům, řetězy, kovové kabely a dráty (s výjimkou drátů k elektrotechnickým účelům), zámečnické výrobky, kovové roury, nedobytné pokladny a schránky, ocelové kuličky, podkovy, hřebíky a šrouby, matice, vruty, rudy; (7) stroje a obráběcí stroje (s výjimkou těch, které jsou zahrnuty ve tř. 9-12 a 16), motory, soukolí a hnací řemeny, zemědělské stroje a líhně, maznice, elektrotechnická zařízení a přístroje pro domácnost (drtiče, mixery, mlýnky), elektromechanická zařízení pro domácí účely určená k čištění jako vysavače prachu, leštiče parket; (8) ruční nástroje zastávající funkci nářadí v příslušných oborech, nožičské výrobky včetně nožičských výrobků z drahých kovů, včetně břitev a holicích elektrických strojků, vidličky a lžice včetně z drahých kovů, zbraně sečné a bodné, strojky na stříhání vlasů; (9) přístroje a nástroje k vědeckým a laboratorním účelům, přístroje a nástroje navigační, přístroje a nástroje určené k přenášení rozkazů, k měření a přístroje všeobecně užívané při řízení lodí a letadel, přístroje a nástroje geodetické a přístroje pro bezdrátovou telegrafii, přístroje fotografické, kinematografické, optické včetně promítačů obrazů a zvětšovací přístrojů, přístroje a nástroje k vážení a měření, přístroje a nástroje signalizační včetně signálních píšťal, přístroje a nástroje pro účely záchranné a učební, automaty uváděné v činnost vhozením mince nebo známky, přístroje pro záznam a reprodukci mluveného slova, rozhlasové a televizní přijímače a vysílače, satelitní přijímače, gramofony, audiovizuální technika všeho druhu, magnetofony všeho druhu, hifi technika, hudební skříně, zapisovací pokladny a počítačové stroje včetně kancelářských a děrovacích strojů, výpočetní technika všeho druhu včetně periferních zařízení, telekomunikační technika všeho druhu, hasící přístroje, speciální pouzdra pro přístroje a nástroje, které jsou zařazeny do této třídy, elektrotermické nástroje a přístroje jako ruční elektrické svářečky, elektrické žehličky, elektrické zapalovače, součástky a příslušenství všech uvedených přístrojů a zařízení; (10) přístroje a nástroje chirurgické, lékařské, zubolékařské, zvěrolékařské včetně speciálního nábytku pro tyto obory a včetně přístrojů a zdravotnických pomůcek všeho druhu včetně ortopedických bandáží, zdravotnických výrobků z gumy, protézy, pokrývky vytápěné elektricky pro lékařské účely, chirurgické

nástroje nožičského charakteru; (11) osvětlovací a topná zařízení na výrobu páry, zařízení pro vaření, chlazení, větrání včetně klimatizace a nebo zařízení pro úpravu vzduchu, zařízení pro rozvod vody a zařízení zdravotnická, elektricky vytápěné podhlavníky, příkrývky, oděvy a součásti oděvů, ohřívače nohou; (12) pozemní vozidla, motory pro pozemní vozidla, poháněcí soukolí a hnací řemeny pro pozemní vozidla, zařízení pro leteckou, lodní a pozemní dopravu; (13) ohňostroje a ostatní výrobky zábavné pyrotechniky; (14) drahé kovy a jejich slitiny, předměty z drahých kovů, jejich slitin nebo dublovaných kovů, bižuterie z umělých a plastických hmot, hodiny a chronometrická zařízení včetně speciálních pouzder, umělecké předměty z bronzu; (15) hudební nástroje včetně mechanických klavírů a jejich příslušenství; (16) papír a výrobky z papíru, lepenky a kartonážní výrobky, tiskoviny, časopisy, periodika, knihy, výrobky knihařské, fotografie, psací potřeby, kancelářská lepidla, potřeby pro umělce, štetce, psací stroje, kancelářské potřeby kromě nábytku, učební a školní potřeby a pomůcky, hrací karty, tiskací písma, štočky; (17) gutaperča, guma, balata, náhražky těchto hmot, polotovary z plastických hmot (fólie, desky, tyče), těsnící hmoty, upravníky a izolace (tepelné, elektrické nebo zvukové), osinek, slída a výrobky z osinku a slídy, hadice nekovové, izolační nátěry; (18) kůže a náhražky, výrobky z kůže a náhražek, surové kůže a kožešiny, kufry a cestovní brašny, deštníky, slunečníky, hole, biče, postroje pro koně, sedlářské výrobky; (19) stavební materiál včetně polozpracovaného řeziva (trámy, prkna, dřevěné panely, překližka, skleněné cihly, dlaždice, přírodní a umělý kámen, cement, vápno, malta, sádra, šterk, kameninové a cementové roury, stavební materiál pro stavbu cest, asfalt, smola, živec, přenosné domy, kamenné pomníky, krby, okenní skla; (20) nábytek včetně kovového a kempingového nábytku, broušená skla a zrcadla, rámy, výrobky ze dřeva, korku, proutí, rákosu, třtiny, slonoviny, kostí, želvoviny, jantaru, perleti, mořské pěny, buničiny, výrobky z plastických hmot, ložní potřeby, matrace, žíněnky, podhlavníky; (21) drobné nářadí a přenosné nádoby k domácím a kuchyňským účelům jako kuchyňské nádobí, vědra, plechové misky, misky z plastických hmot nebo jiných hmot, strojky na mletí, sekání, lisování, hřebeny a mycí houby, toaletní potřeby, kartáče, kartáčnický materiál, pomůcky k úklidu, čistící látky, drátěnky, zboží skleněné; (22) provazy, struny k technickým účelům, lana, motouzy z přírodních, umělých nebo plastických látek, síť a stany včetně stanů pro táboření, lodní plachty, pytle, čalounický materiál jako žině, kapok, peří a mořská tráva, surová textilní vlákna; (23) nitě, příže; (24) tkaniny, pokrývky včetně cestovních pokrývek; (25) oděvy, prádlo, boty, střevice, trepky; (26) krajky, výšivky, stuhy, šněrovadla, druky, háčky, zipy, umělé květiny, zboží leonské; (27) koberce, rohože, linoleum a jiné podlahové krytiny, čalouny včetně barevných papírových tapet, paravány, voskové potahové plátno; (28) hry, hračky, tělocvičné a sportovní nářadí a náčiní, rybářské potřeby, nářadí pro zimní sporty a sportovní hry, zboží plážové a koupací, ozdoby na vánoční stromek; (29) maso, ryby, drůbež, měkkýši, korýši, zvěřina, masové výtahy, zelenina a ovoce konzervované, sušené, vařené, rosoly, zavařeniny, vejce, mléko a jiné mlékařské výrobky včetně mléčných nápojů, jedlé oleje a tuky, konzervované potraviny, zelenina naložená v octě; (30) káva, čaj, kakao, rýže, tapioka, kávové náhražky, mouka a obilné výrobky určené k lidské výživě, nápoje z kávy, kakaa, čokolády, chléb, suchary, sušenky, jemné pečivo, cukrovinky, zmrzlina, med, sirup z melasy, kvasnice, prášky do pečiva, sůl, pepř, ocet, chuťové omáčky, koření, led, rýže; (31) výrobky zemědělské, zahradnické, produkty lesnické včetně nezpracovaného dřeva, semena, čerstvé ovoce a zelenina, sazenice, živé rostliny a přírodní květiny, zvířecí krmiva, slad; (32) pivo, lehká piva a ležáky, minerální vody, šumivé a jiné nealkoholické nápoje, sirupy a jiné přípravky k přípravě nápojů, ovocné šťávy a nápoje z ovocných šťáv, nealkoholická vína; (33) vína, lihoviny, likéry; (34) tabák v surovém stavu, tabákové výrobky, potřeby pro kuřáky, zápalky; (35) zprostředkovatelská činnost v obchodě; (36) leasing technologických zařízení souvisejících s výrobou, skladováním a distribucí mražených výrobků a výrobků z ryb; (39) skladování; (40) zpracování ovoce, zeleniny, ryb a jiných mořských živočichů.

(511) 1, 2, 3, 4, 5, 6, 7, 8, 9, 10, 11, 12, 13, 14, 15, 16, 17, 18, 19, 20, 21, 22, 23, 24, 25, 26, 27, 28, 29, 30, 31, 32, 33, 34, 35, 36, 39, 40

(210) O-112162

(111) **217729**
(220) 04.07.1997
(151) 27.05.1999
(540)

Monterrey

- (730) **Rautaruukki Oyj**, Panuntie 11, 00620 Helsinki, FI
(740) **PATENTSERVIS Praha a.s.**, Na Podkovce 281/10, Praha 4, 14700
(510) (2) nátěrové hmoty, střešní nátěry ochranné, barvy nátěrové pro stavební účely, to vše též pro opravy; (6) kovové stavební materiály zejména pro stavbu střech včetně příslušenství střech, pro stavbu hřebenů střech, otvorů, průřezů a ventilačních otvorů střech, kovové stavební dílce, zámečnické výrobky kovové, klempířské zboží, tašky kovové, zejména z pozinkovaného lakovaného ocelového plechu, veškeré střešní systémy kovové včetně střešních šablon, obklady stavební kovové pro obklady budov, stěn a stropů, zejména trapézové a jiné profily z pozinkovaného ocelového lakovaného plechu, plech, plech bradavkový, plech a plechové zboží zejména pro začištění okrajů střechy, plech ocelový, měděný, pocínovaný, tažený, železný, rýhovaný, zrnitý, vlnitý, perforovaný, pruhořvaný, zinkový plech kosočtverečný, okapní žlaby na střechy kovové, okapové roury, včetně veškerých prvků pro sestavení a připevnění okapů a svodů, bezpečnostní střešní prvky, žebříky a lávky kovové jako bezpečnostní střešní prvky, komíny kovové a veškeré kovové výrobky a příslušenství ve třídě 6 vhodné pro střešní a okapové systémy, obklady budov, stěn a stropů; (19) stavební materiál nekovový, zejména pro stavbu střech včetně příslušenství střech pro stavbu hřebenů střech, otvorů, průřezů a ventilačních otvorů střech, komíny, střešní desky nikoliv kovové, střešní lepenka, též dehtovaná, asfaltovaná, impregnovaná, střešní materiály z vláknitých hmot a cementu, střešní tašky, tašky sádrové, z pálené hlíny, kameninové, skleněné, obklady stavební pro obklady budov, stěn a stropů, obklady pecí, krytina nekovová, krytina břidlicová, okapní žlaby na střechy nekovové včetně příslušenství pro sestavení okapů a svodů, plastové prvky pro začištění okrajů střechy, a veškeré výrobky a příslušenství ve třídě 19 vhodné pro střešní a okapové systémy, obklady budov, stěn a stropů; (42) odborné porady a konzultace, inženýrské poradenství ve výše uvedených oblastech, zejména střešních systémech, okapových systémech, a obkladech budov, stěn a stropů.
(511) 2, 6, 19, 37, 42
(210) O-123687

(111) **218264**
(220) 21.08.1997
(151) 23.06.1999
(540)



- (730) **BOHEMIA INTERACTIVE a.s.**, Stříbrná Lhota 747, Mníšek pod Brdy, 25210, CZ
(510) (9) software a hardware na nosiči; (41) vydavatelská činnost; (42) tvorba software.
(511) 9, 41, 42
(210) O-124891

(111) **218277**
(220) 04.09.1997
(151) 23.06.1999
(540)

PARAMAX

- (730) **SUMITOMO HEAVY INDUSTRIES, LTD.**, 1-1, Osaki 2-chome, Shinagawa-ku, Tokyo, JP
(740) **KOREJZOVA LEGAL v.o.s.**, JUDr. Petra Korejzová, Korunní 810/104, Praha 10 - Vinohrady, 10100
(510) (7) pohony s mechanickým snižováním rychlosti a s řízením rychlosti, vše pro průmyslové užití, části a součásti k nim.
(511) 7
(210) O-125235

(111) **218290**
(220) 18.09.1997
(151) 23.06.1999
(540)

LAND ROVER

- (730) **Jaguar Land Rover Limited**, Abbey Road, Whitley, Coventry CV3 4LF, GB
(740) Čermák a spol., JUDr. Karel Čermák jr., Ph.D., LL.M., advokát, Elišky Peškové 15/735, Praha 5, 15000
(510) (7) díly a části pro spalovací motory, navijáky, čerpadla díly a části pro uvedené, výfuky a turbodmychadla pro motory a stroje s vlastním pohonem, stroje a obráběcí stroje pro samohybné použití; (9) elektrické, elektronické, měřicí, kontrolní /inspekční/, testovací, kalibrovací, signalizační, telefonní, optické, fotografické, hasicí, ovládací, diagnostické a bezpečnostní aparáty a přístroje, přístroje a aparáty pro hledání místa a směru, aparáty, rukavice a oděvy vše pro použití proti nehodám nebo zranění, měřidla a kalibry, aparáty a přístroje pro záznam a reprodukci zvuku, radiové aparáty a přístroje a jejich kombinace, díly, části a příslušenství pro shora uvedené výrobky, automobilové zlamovací výstražné trojúhelníky, brýle, sluneční brýle a brýle pro řidiče, počítačové programové vybavení, video, audio a audio vizuální pásy a disky, zábavní aparáty a aparáty pro hry, vše pro použití s televizními přijímači nebo monitory, kalkulační stroje; (11) aparáty a přístroje pro osvětlení, topení, chlazení, ventilaci, klimatizaci a jejich díly, komponenty a příslušenství; (12) pozemní vozidla a jejich motory, vojenská vozidla, policejní vozidla, přívěsy, díly, komponenty a příslušenství k shora uvedeným výrobkům, tvarované potahy na volanty, vozidlová sedadla, náhradní kola, vše pro pozemní vozidla, tvarované nebo připevněné rohožky a podlahové potahy pro motorová pozemní vozidla, pumpy pro nafukování vozidlových pneumatik, sluneční stínidla, střešní rámy, zavazadlové nosiče a sítě, nosiče bicyklů, nosiče surfových prken, nosiče lyží, sněhové řetězy - vše pro pozemní vozidla; (14) hodiny, hodinky a další hodinářské a chronometrické přístroje, manžetové knoflíčky, helice do vázaneček, spony na vázanky a šperky, stříbrné přívěsky ke klíčům a další výrobky /nezařazené do jiných tříd/ ze vzácných kovů nebo těmito kovy potaženými; (16) tiskářenské výrobky, papírenské zboží, mapy, cestovní průvodci, knihy a tištěné publikace, kancelářské potřeby /vyjímaje nábytek/, vzdělávací a učební materiály /s výjimkou aparátů/, psací a kreslicí přístroje a materiály, papír, zboží vyrobené zcela nebo z větší části z papíru, lepenky nebo kartónu, podložky pod poháry, fotografie, nálepky, viněty, obtisky, hrací karty, pravitka, pohlednice, knižní záložky, knižní zarážky, vymazávací gumy, těžitka a obaly na knihy, diáře, poznámkové bloky, plánovací knihy, adresáře a jejich kombinace a obaly na tyto výrobky, schránky na obchodní karty, obaly šekových knížek a obaly a schránky na pasy, skládačky, schránky a obaly, vše určené pro nebo obsahující poznámkové bloky, poznámkové zápisníky, papír, pera, tužky a/nebo gumy, silniční a vozidkové schránky poplatkových disků vyrobené z plastických fólií nebo papírového materiálu, ručníky, plenky, ubrusy, podložky, tácky, kapesníky, kosmetické tampóny, ubrusy, absorpční utěrky a sanitární a hygienické materiály vše vyrobeno zcela nebo převážně z papíru a/nebo papírových derivátů, balící a obalové materiály vyrobené zcela nebo převážně z papíru nebo plastických hmot, plastické přilnavé filmy, tašky, vaky a obaly na jedno použití vyrobené zcela nebo převážně z papíru a/nebo plastické fólie nebo papírových materiálů, papírové ochrany na jedno použití na koberce

a sedadla, papírové materiály zcela nebo převážně z papíru a/nebo papírových derivátů pro ochranu, konzervaci a/nebo pro skladovací účely, jednorázové ochrany volantů a kol, vše vyrobeno z polytenu nebo plastické fólie nebo papírového materiálu; (18) tašky, vaky, kufry, brašny, peněženky, náprsní tašky, deštníky, slunečníky a vycházkové hole, přívěsky na klíče vyrobené zcela nebo převážně z kůže, zboží /nezařazené do jiných tříd/ vyrobené zcela nebo převážně z kůže nebo imitace kůže; (25) oděvy, kombinézy, pláště, obuv, kloboučnické zboží, rukavice, vázanky a trika; (28) hračky, hry a hrací potřeby, modely vozidel v určitém měřítku a výstroj k témuž, míče, sportovní potřeby; (37) opravy, údržba a obnovování, vše ve vztahu k motorovým vozidlům a k výrobkům ve třídách 7,9,11.

(511) 7, 9, 11, 12, 14, 16, 18, 25, 28, 37
(210) O-125560

(111) **219480**
(220) 16.07.1997
(151) 23.08.1999
(540)

SONORX

(730) **BRACCO SUISSE S.A.**, Via Cantonale, Galleria 2, CH 6928 Manno, CH
(740) Všečeka Zelený Švorčík Kalenský a partneři, advokátní a patentová kancelář, JUDr. Michal Havlík, advokát, Hálkova 2, Praha 2, 12000
(510) (5) kontrastní prostředky pro zobrazování in-vivo.
(511) 5
(210) O-124006

(111) **220232**
(220) 03.03.1998
(151) 27.09.1999
(540)

třídách, pokrývky ložní a ubrusy; (25) oděvy, obuv, kloboučnické zboží; (26) krajky a výšivky, stuhy a tkaníčky, knoflíky, háčky a očka, poutka - galanterie, špendlíky a jehly, umělé květiny; (31) výrobky zemědělské, zahradnické, lesní a zrní neuvedené v jiných třídách, živá zvířata, čerstvé ovoce a zelenina, osivo, rostliny a přírodní květiny; (35) propagační činnost, reklama, pomoc při řízení obchodní činnosti, obchodní administrativa, kancelářské práce; (37) stavebnictví, opravy, instalační služby; (39) doprava, balení a skladování zboží, organizování cest; (42) restaurace /strava/, dočasné ubytování, péče léčebná, hygienická a kosmetická, služby veterinářské a zemědělské, služby právní, vědecký a průmyslový výzkum, programování pro počítače.

(511) 6, 9, 10, 12, 14, 16, 19, 20, 23, 24, 25, 26, 31, 35, 37, 39, 42
(210) O-130560

(111) **220478**
(220) 25.06.1998
(151) 27.09.1999
(540)

AUDIT HABR, s.r.o.

(730) **AUDIT HABR s.r.o.**, K Lužinám 834/5, Praha 5, 15500, CZ
(510) (35) služby v oblasti auditor ekonomického a organizačního poradenství se zaměřením na účetnictví, daně, šíření a poskytování know - how v ekonomických oblastech; (36) finanční analýza; (41) organizování a pořádání školení, přednášek a kurzů, vzdělávací činnost, výuka.
(511) 35, 36, 41
(210) O-133884

(111) **221343**
(220) 24.06.1998
(151) 22.11.1999
(540)



(591) Barevná
(730) **POTOMAC CFI s. r. o.**, Washingtonova 1599/17, Praha 1, 11000, CZ
(740) ROTT, RŮŽIČKA & GUTTMANN Patentové, známkové a advokátní kanceláře, JUDr. Vladimír Rott, Vinohradská 37, Praha 2, 12000
(510) (6) obecné kovy a jejich slitiny, kovové stavební materiály, kovové stavební materiály přenosné, kovové materiály pro železnice, kovové kabely a dráty neelektrické, kovové potřeby zámečnické a klempířské, kovové trubky, sejfy, kovové výrobky, které nejsou uvedeny v jiných třídách, rudy; (9) přístroje a nástroje vědecké, námořní, geodetické, elektrické, fotografické, filmové a optické, přístroje pro vážení, měření, signalizaci, kontrolu /inspekci/, záchranu, vyučování, přístroje pro záznam, převod, reprodukci zvuku nebo obrazu, magnetické nosiče zvukových záznamů, gramofonové desky, automatické distributory a mechanismy pro přístroje na mince, zapisovací pokladny, počítačové stroje, přístroje pro zpracování informací a počítače, hasící přístroje; (10) přístroje a nástroje chirurgické, zubní a veterinářské, umělé údy, oči a zuby, ortopedické potřeby, materiál na sešívání ran; (12) dopravní prostředky pozemní, vzdušné nebo vodní; (14) vzácné kovy a jejich slitiny a výrobky z těchto látek nebo posíleného nebo pozlaceného kovu, nejsou-li uvedeny v jiných třídách, klenoty, bižuterie, drahokamy; (16) papír, lepenka a výrobky z těchto materiálů, které nejsou zařazeny do jiných tříd, tiskárenské výrobky, potřeby pro knižní vazby, fotografie, papírenské zboží, lepidla pro papírenství nebo domácnost, materiál pro umělce, štetce, psací stroje a kancelářské potřeby /vyjímaje nábytek/, učební a vyučovací pomůcky s výjimkou přístrojů, plastické obaly /nezařazené do jiných tříd/, hrací karty, tiskařské typy, štočky; (19) neohebné trubky nekovové pro stavebnictví, asfalt, smůla, nekovové pomníky; (20) nábytek, zrcadla, rámy, výrobky nejmenované v jiných třídách ze dřeva, korku, rákosu, vrbového proutí, z rohu, kosti, slonoviny, z kostí, želvoviny, jantaru, perleti, mošské pěny, náhražky všech těchto materiálů nebo náhražky z plastických hmot; (23) vlákna pro textilní účely; (24) tkaniny a textilní výrobky, které nejsou uvedeny v jiných

(730) **A ve A Tekstil Sanayi ve Pazarlama Limited Sirketi**, Yenibosna Merkez Mahallesi, 29 Ekim Caddesi, No: 33, Bahcelievler - Istanbul, TR
(740) KOREJZOVA LEGAL v.o.s., JUDr. Petra Korejzová, Korunní 810/104, Praha 10 - Vinohrady, 10100
(510) (35) inzertní a reklamní činnost a poskytování pomoci při provozu obchodu, administrativní a kancelářská činnost, zejména při zřizování obchodních center pro oděvy.
(511) 35
(210) O-133847

(111) **222565**
(220) 31.12.1997
(151) 28.02.2000
(540)



(730) **CANVIT s.r.o.**, K Brůdce 94, Chrástany, 25219, CZ
(740) Háek, Janeček & Švestka, Patentová a známková kancelář, Mgr. Jaroslav Švestka, U Průhonu 5, Praha 7, 17000
(510) (5) výživový doplněk, určený především k ochranné léčebným účelům či léčebným účelům; (31) doplňkové krmivo pro zvířata.
(511) 5, 31
(210) O-128979

(111) **223648**
(220) 15.07.1997
(151) 19.04.2000
(540)

PRAKTIK

(730) **Vaculík Jiří**, Dlouhá ul. 4311, Zlín, 76001, CZ
(740) JUDr. Zdeněk Hromádka, advokát, Rašínova 522, Zlín, 76001
(510) (7) kuchyňské elektrospotřebiče jako roboty, mixéry, elektrické nože.
(511) 7
(210) O-123969

(111) **224344**
(220) 26.09.1997
(151) 23.05.2000
(540)

VÁM DÁVÁ KRÍÍDLA

(730) **Red Bull GmbH**, Am Brunnen 1, 5330 Fuschl am See, AT
(740) Čermák Hořejš Myslíl a spol., JUDr. Karel Čermák, advokát, Národní 32, Praha 1, 11000
(510) (32) piva, minerální a šumivé vody a jiné nealkoholické nápoje, nápoje a šťávy ovocné, sirupy a jiné přípravky ke zhotovování nápojů; (33) alkoholické nápoje; (41) organizování veletrhů a výstav s kulturním zaměřením; (42) pohostinství, příprava pohoštění, ubytovací služby, provoz nočních klubů, využívání průmyslových vlastnických práv, technické konzultace a dohled včetně programování počítači.
(511) 32, 33, 41, 42
(210) O-125776

(111) **224821**
(220) 24.09.1997
(151) 26.06.2000
(540)

BIONAIRE čističe a zvlhčovače vzduchu

(730) **Sunbeam Products, Inc.**, 2381 Executive Center Drive, Boca Raton, FL, US
(740) ROTT, RŮŽIČKA & GUTTMANN Patentová, známková a advokátní kancelář, JUDr. Vladimír Rott, Nad Štolou 12, Praha 7, 17000
(510) (11) čističe a zvlhčovače vzduchu.
(511) 11
(210) O-125690

(111) **228999**
(220) 21.07.1997
(151) 27.12.2000
(540)



(730) **Wüstenrot Holding AG**, Hohenzollernstraße 46, 71638 Ludwigsburg, DE
(740) Čermák a spol., JUDr. Karel Čermák jr. Ph.D., LL.M., advokát, Elišky Peškové 735/15, Praha 5, 15000
(510) (35) propagační činnost, reklama, poradenská a konzultační činnost v propagaci a reklamě; (36) služby finanční, poradenská a konzultační činnost v oblasti finanční.
(511) 35, 36
(210) O-124111

(111) **231534**
(220) 03.04.1998
(151) 28.03.2001
(540)



(730) **PPR ELEKTRO, spol. s r.o.**, Žleb 24, Velké Opatovice, 67963, CZ
(740) Ing. Jiří Štělák, Šumberova 42, Praha 6, 16200
(510) (9) prachotěsné přípojnicové rozvody, elektrické rozvaděče, rozvodné skříně, přístroje pro měření, regulaci a signalizaci, spínače, jističe, relé, elektroinstalační materiály jako plastová pouzdra pro elektrické rozvody, díly pro elektroinstalační stavebnicové systémy, objímky, odbočky, vodiče, spojovací články apod; (17) izolační materiály používané v elektrotechnice jako izolační pásy, izolační desky, obaly pro elektrické vodiče apod; (37) elektromontážní servisní práce.
(511) 9, 17, 37
(210) O-131432

(111) **232516**
(220) 09.12.1997
(151) 24.04.2001
(540)

OKAY

(730) **OKAY Holding a.s.**, Kšírova 259, Brno, 61900, CZ
(740) Havel, Holásek & Partners s.r.o., advokátní kancelář, Mgr. Robert Nešpírek LL.M., Na Florenci 2116/15, Praha 1 - Nové Město, 11000
(510) (1) chemické výrobky pro průmysl, vědu, fotografii, zemědělství, zahradnictví, lesnictví, pryskyřice umělé a syntetické v surovém stavu, plastické hmoty v surovém stavu, půdní hnojiva (přírodní a strojenná), hasební prostředky, prostředky pro kalení a přípravky pro svařování kovů, chemické prostředky pro konzervování potravin, třísloviny, průmyslová pojidla a lepidla; (2) barvy, fermeže, laky, ochranné prostředky proti rzi a proti hnilobě dřeva, barviva, mořidla, pryskyřice přírodní a v surovém stavu, kovy listkové a práškové pro malíře a dekoratéry, tiskaře a umělce; (3) přípravky bělicí a jiné prací prostředky, přípravky k čištění, mýdla, výrobky kosmetické, vlasové vody a šampony na vlasy, zubní pasty; (4) osvětlovací prostředky, svíce, svíčky, knoty; (5) desinfekční prostředky; (6) obecné kovy v surovém a polozpracovaném stavu a jejich slitiny,

kotvy, kovářiny, zvony, stavební materiál z válcovaného a litého kovu, kolejnice a jiný kovový materiál pro železnice, řetězy (s výjimkou hnacích řetězů pro vozidla), kovové kabely a neelektrické dráty, zámečnické výrobky, kovové roury, nedobytné pokladny a schránky, ocelové kuličky, podkovy, hřebíky a šrouby; (7) stroje a obráběcí stroje, motory (kromě motorů pro pozemní vozidla), nářadí a přístroje poháněné motorem, soukolí a hnací řemeny (nikoliv pro pozemní vozidla), zemědělské stroje, lišně; (8) nářadí a přístroje s ručním pohonem, nože, vidličky a lžíce, sečné zbraně, břitvy; (9) přístroje a nástroje navigační, elektrické (včetně pro bezdrátovou telegrafii), fotografické, kinematografické, optické, přístroje a nástroje k vážení, měření a signalizování, pro účely kontrolní (inspekční), stroje pro záznam, přenos a reprodukci zvuku nebo obrazu, počítačové stroje, nosiče magnetických záznamů, zvukové disky, počítače, jejich části a příslušenství, vybavení pro zpracování informací a pro počítače, programy pro počítače, baterie; (11) zařízení osvětlovací, topná, na výrobu páry, zařízení pro vaření, chlazení, sušení, větrání, pro rozvod vody a zařízení zdravotnická; (12) vozidla, dopravní prostředky, pozemní, vzdušné nebo vodní; (13) ohňostroje - v rozsahu zábavní pyrotechniky; (14) hodinářské potřeby a chronometrické přístroje; (15) hudební nástroje; (17) kaučuk, gutaperča, guma, asbest, slída a výrobky z těchto materiálů obsažené ve tř. 17, plastické hmoty a výrobky polozpracované, materiály k těsnění, ucpání koudelí a k izolaci; (18) kůže a imitace kůže, výrobky z těchto materiálů zahrnuté ve tř. 18, kufrů, deštníky; (20) nábytek, rámy; (22) lana, provazy, síťky, stany, plachty, pytle obsažené ve tř. 22, materiál na vycpávky (s výjimkou plastických hmot), textilní materiály ze surových hmot; (23) vlákna pro textilní účely; (26) krajky a výšivky, stuhu a tkaničky, knoflíky, háčky, očka, poutka - galanterie, špendlíky a jehly; (27) rohožky, rohože; (28) hry, hračky, tělocvičné a sportovní potřeby zahrnuté ve třídě 28 (s výjimkou oděvů), ozdoby na vánoční stromky; (30) káva, čaj, kakao, cukr, rýže, tapioka, ságo, kávové náhražky, mouka a obilní výrobky, chléb, sušenky, suchary, koláče, jemné pečivo a cukrovinky, zmrzlina, med, sirup z melasy, kvasnice, prášky do pečiva, sůl, hořčice, pepř, ocet, chuťové omáčky, koření, led na chlazení; (31) výrobky zemědělské, zahradnické, lesnické a semena obsažené ve třídě 31, živá zvířata, čerstvé ovoce a zelenina, osiva, živé rostliny, květiny rostlé i umělé, krmiva pro dobytek, slad, burské oříšky neupravené, ořechy; (34) tabák, cigarety, potřeby pro kuřáky, zápalky.

(511) 1, 2, 3, 4, 5, 6, 7, 8, 9, 11, 12, 13, 14, 15, 17, 18, 20, 22, 23, 26, 27, 28, 30, 31, 34

(210) O-128252

(111) **237114**

(220) 26.09.1997

(151) 22.10.2001

(540)

GIVES YOU WINGS

(730) **Red Bull GmbH**, Am Brunnen 1, 5330 Fuschl am See, AT

(740) Čermák Hořejš Myslíl a spol., JUDr. Karel Čermák, advokát, Národní 32, Praha 1, 11000

(510) (32) piva, minerální a šumivé vody a jiné nealkoholické nápoje, nápoje a šňávy ovocné, sirupy a jiné přípravky k zhotovování nápojů; (33) alkoholické nápoje (s výjimkou pív); (41) organizování humanitárních a kulturních veletrhů a výstav; (42) dočasné ubytování, licence k průmyslovým právům, technické konzultace a dohled včetně programování počítači.

(511) 32, 33, 41, 42

(210) O-125775

(111) **290791**

(220) 12.01.2007

(151) 13.06.2007

(540)



(730) **FOIBOS a.s.**, Bartoškova 26, Praha 4, 14000, CZ

(510) (16) papír, lepenka a výrobky z těchto materiálů zařazené ve třídě 16, výrobky z papíru, plakáty, fotografie, kalendáře, pohlednice, gratulace, dopisní papíry, obálky, samolepky, obtisky, poznámkové bloky, desky na spisy, pořadače, omalovánky, activity books, balící papír, obaly všeho druhu papírové, listy, pytlíky a sáčky pro obalovou techniku, školní sešity, skicáky, tužky, pastelky, tuhy, gumy, ořezávkátka, ořezávkátka strojky, penály, papírové tašky, papírové kapseníky, papírové ubrusy a ubrusky, těžítka na papíry, tiskoviny, tiskopisy, časopisy, periodika, knihy, databázové produkty a databáze v papírové formě, tiskárenské výrobky, písma pro tiskárny, losy, štočky, potřeby pro knižní vazby, lepidla pro papírenství nebo domácnost, materiál pro umělce, štětce, psací stroje a kancelářské potřeby s výjimkou nábytku, učební pomůcky, umělecké nebo ozdobné předměty z papíru, obaly bublinkové (z umělých hmot), plastické obaly nezařazené do jiných tříd; (35) reklamní, inzertní a propagační činnost, reklamní, inzertní a propagační činnost prostřednictvím jakéhokoliv média, prostřednictvím telefonní sítě nebo datové sítě nebo informační sítě nebo elektronické sítě nebo komunikační sítě nebo počítačové sítě, poskytování informací komerčního nebo reklamního charakteru, multimediálních informací komerčního charakteru, komerční využití Internetu v oblastech komerčních internetových médií a vyhledávacích služeb, on-line inzerce, pronájem reklamních informačních míst, činnost reklamní agentury, činnost ekonomických a/nebo organizačních poradců, merchandising, franchising, personální agentura, personální poradenství, automatizované zpracování dat, marketing, zprostředkování v obchodních vztazích, pomoc při využívání a řízení obchodního podniku, pomoc při provozování obchodů a obchodních činnostech průmyslového nebo obchodního podniku - vše v oblasti výrobků zařazených ve tř. 16 a služeb zařazených ve tř. 38 a 41, služby, které zahrnují záznam, přepis, vypracování, kompilaci přenášení nebo systematickosti písemných či datových či elektronických sdělení a záznamů jakož i využívání nebo kompilaci matematických a statistických údajů, organizační zabezpečování televizního vysílání; (38) telekomunikace, služby umožňující komunikaci jedné osoby s druhou, televizní vysílání, rozhlasové vysílání, digitální vysílání, televizní vysílání programů, televizní vysílání zábavných, vzdělávacích, výchovných, soutěžních, diskusních a informačních pořadů, telematika, šíření, výměna nebo získávání zpráv a informací, šíření elektronických časopisů, informací, elektronických periodik, knih v elektronické podobě, audio nebo audiovizuálních děl prostřednictvím informační nebo datové nebo elektronické nebo komunikační nebo telekomunikační nebo počítačové sítě, zejména Internetu, pomocí satelitů aj., šíření audiovizuálních děl, informační služby na Internetu související s televizním vysíláním, služby na Internetu související s televizním vysíláním, komunikace, poradenská činnost v oblasti sdělovacích prostředků, telekomunikací, informační služby v oblasti telekomunikací, informační kancelář, poskytování informačních služeb prostřednictvím počítačů, pronájem komunikačních míst; (41) nakladatelství a vydavatelství, ediční činnost, publikační činnost, nahrávání nosičů zvukových nebo obrazových zvukových, půjčování nahraných zvukových a zvukově obrazových záznamů, tvorba audiovizuálních děl, televizní zpravodajství, TV produkce, filmová produkce, televizní výroba programů, tvorba zábavných a vzdělávacích programů, tvorba a výroba televizních a audiovizuálních programů, agenturní činnost v oblasti kultury, zprostředkování v oblasti kultury, výchovy, zábavy a sportu, výchovná, vzdělávací, soutěžní a zábavní činnost, zábavní nebo kulturní nebo vzdělávací představení, organizace společenských a kulturních akcí, organizace, provozování a provádění her

a soutěží i veřejných, výstavní činnost v oblasti kultury nebo zábavy nebo výchovy nebo vzdělávání, poskytování on-line elektronických publikací (bez možností stažení), elektronické publikování (DTP), knihovny, služby klubové (výchovné, vzdělávací, zábavné), pronájem galerií, klubů, provozování her on-line (z počítačové sítě), předprodej vstupenek, provozování tělovýchovných zařízení, pronájem a půjčování sportovních potřeb s výjimkou dopravních prostředků, půjčování knih, tiskovin, pronájem a půjčování audiopřístrojů, videopřístrojů, videorekordérů, videokamer, fotoaparátů, promítaček, rozhlasových a televizních přijímačů, filmů, kulturních a vzdělávacích potřeb a přístrojů, půjčování a pronájem audiovizuálních děl a divadelních dekorací, pronájem stadionů, tenisových dvorců, pronájem a půjčování potápěčské výstroje, pronájem a půjčování sportovního nářadí s výjimkou dopravních prostředků, provozování a/nebo pronájem fitness centra.

(511) 16, 35, 38, 41
(210) O-444397

(111) **290792**
(220) 12.01.2007
(151) 13.06.2007
(540)



(730) **FOIBOS a.s.**, Bartoškova 26, Praha 4, 14000, CZ
(510) (16) papír, lepenka a výrobky z těchto materiálů zařazené ve třídě 16, výrobky z papíru, plakáty, fotografie, kalendáře, pohlednice, gratulace, dopisní papíry, obálky, samolepky, obtisky, poznámkové bloky, desky na spisy, pořadače, omalovánky, activity books, balící papír, obaly všeho druhu papírové, listy, pytlíky a sáčky pro obalovou techniku, školní sešity, skicáky, tužky, pastelky, tuhy, gumy, ořezávátka, ořezávátka strojky, penály, papírové tašky, papírové kapesníky, papírové ubrusy a ubrousky, těžítka na papíry, tiskoviny, tiskopisy, časopisy, periodika, knihy, databázové produkty a databáze v papírové formě, tiskárenské výrobky, písma pro tiskárny, losy, štočky, potřeby pro knižní vazby, lepidla pro papírenství nebo domácnost, materiál pro umělce, štetce, psací stroje a kancelářské potřeby s výjimkou nábytku, učební pomůcky, umělecké nebo ozdobné předměty z papíru, obaly bublinkové (z umělých hmot), plastické obaly nezařazené do jiných tříd; (35) reklamní, inzertní a propagační činnost, reklamní, inzertní a propagační činnost prostřednictvím jakéhokoliv média, prostřednictvím telefonní sítě nebo datové sítě nebo informační sítě nebo elektronické sítě nebo komunikační sítě nebo počítačové sítě, poskytování informací komerčního nebo reklamního charakteru, multimediálních informací komerčního charakteru, komerční využití Internetu v oblastech komerčních internetových médií a vyhledávacích služeb, on-line inzerce, pronájem reklamních informačních míst, činnost reklamní agentury, činnost ekonomických a/nebo organizačních poradců, merchandising, franchising, personální agentura, personální poradenství, automatizované zpracování dat, marketing, zprostředkování v obchodních vztazích, pomoc při využívání a řízení obchodního podniku, pomoc při provozování obchodů a obchodních činností průmyslového nebo obchodního podniku - vše v oblasti výrobků zařazených ve tř. 16 a služeb zařazených ve tř. 38 a 41, služby, které zahrnují záznam, přepis, vypracování, kompilaci přenášení nebo systematickosti písemných či datových či elektronických sdělení a záznamů jakož i využívání nebo kompilaci matematických a statistických údajů, organizační zabezpečování televizního vysílání; (38) telekomunikace, služby umožňující komunikaci jedné osoby s druhou, televizní vysílání, rozhlasové vysílání, digitální vysílání, televizní vysílání programů, televizní vysílání zábavných, vzdělávacích, výchovných, soutěžních, diskusních a informačních pořadů, telematika, šíření, výměna nebo získávání zpráv a informací, šíření elektronických časopisů, informací, elektronických periodik, knih v elektronické podobě, audio

nebo audiovizuálních děl prostřednictvím informační nebo datové nebo elektronické nebo komunikační nebo telekomunikační nebo počítačové sítě, zejména Internetu, pomocí satelitů aj., šíření audiovizuálních děl, informační služby na Internetu související s televizním vysíláním, služby na Internetu související s televizním vysíláním, komunikace, poradenská činnost v oblasti sdělovacích prostředků, telekomunikací, informační služby v oblasti telekomunikací, informační kancelář, poskytování informačních služeb prostřednictvím počítačů, pronájem komunikačních míst; (41) nakladatelství a vydavatelství, ediční činnost, publikační činnost, nahrávání nosičů zvukových nebo obrazově zvukových, půjčování nahraných zvukových a zvukově obrazových záznamů, tvorba audiovizuálních děl, televizní zpravodajství, TV produkce, filmová produkce, televizní výroba programů, tvorba zábavných a vzdělávacích programů, tvorba a výroba televizních a audiovizuálních programů, agenturní činnost v oblasti kultury, zprostředkování v oblasti kultury, výchovy, zábavy a sportu, výchovná, vzdělávací, soutěžní a zábavní činnost, zábavní nebo kulturní nebo vzdělávací představení, organizace společenských a kulturních akcí, organizace, provozování a provádění her a soutěží i veřejných, výstavní činnost v oblasti kultury nebo zábavy nebo výchovy nebo vzdělávání, poskytování on-line elektronických publikací (bez možností stažení), elektronické publikování (DTP), knihovny, služby klubové (výchovné, vzdělávací, zábavné), pronájem galerií, klubů, provozování her on-line (z počítačové sítě), předprodej vstupenek, provozování tělovýchovných zařízení, pronájem a půjčování sportovních potřeb s výjimkou dopravních prostředků, půjčování knih, tiskovin, pronájem a půjčování audiopřístrojů, videopřístrojů, videorekordérů, videokamer, fotoaparátů, promítaček, rozhlasových a televizních přijímačů, filmů, kulturních a vzdělávacích potřeb a přístrojů, půjčování a pronájem audiovizuálních děl a divadelních dekorací, pronájem stadionů, tenisových dvorců, pronájem a půjčování potápěčské výstroje, pronájem a půjčování sportovního nářadí s výjimkou dopravních prostředků, provozování a/nebo pronájem fitness centra.

(511) 16, 35, 38, 41
(210) O-444398

(111) **291606**
(220) 18.01.2007
(151) 24.07.2007
(540)

Educating tomorrow's leaders

(730) **Kimmig Anastasia**, Grünstadterstrasse 1A, D-67271 Obersülzen, DE
(740) JUDr. Tomáš Ptáček, U Nikolajky 5, Praha 5, 15000
(510) (16) vzdělávací publikace, učební a vyučovací pomůcky, knihy, skripta, brožury; (35) poradenství v oblasti řízení podniků, marketingové studie, propagační činnost, reklama; (41) vzdělávací služby, informace o výchově a vzdělávání, pořádání a vedení kursů, školení, seminářů a konferencí, lektorská činnost, vyučování; (45) poradenské a konzultační služby v oblasti duševního vlastnictví.

(511) 16, 35, 41, 45
(210) O-444572

(111) **292174**
(220) 06.04.2007
(151) 22.08.2007
(540)

MELISA

(730) **Stejskalová Věra**, August Wahlströmsv. 10, Danderyd, Stockholm, 18231, SE
(510) (42) analýzy a výzkum, služby, týkající se vědeckého výzkumu pro lékařské účely; (44) lékařské analýzy, týkající se léčení osob.

(511) 42, 44
(210) O-447158

skladování paliv, pohonných hmot a maziv; (42) provádění technických a evidenčních kontrol vozidel, autorizované měření emisí.

(511) 4, 35, 37, 39, 42
(210) O-448924

(111) **292617**
(220) 25.04.2007
(151) 12.09.2007
(540)



(591) Barevná
(730) **Centro Zlín s.r.o.**, Věžešská 116/5, Praha 1, Staré Město, 11000, CZ
(510) (35) provozování obchodního a nákupního centra, inzertní, reklamní a propagační činnost prostřednictvím jakéhokoli média, plánování a pořádání obchodních a propagačních akcí, pronájem reklamních a informačních ploch; (36) správa a pronájem movitého a nemovitého majetku, pronajímání obchodů; (39) pronájem parkovacích ploch; (41) výchovná, vzdělávací, školicí, zábavní, kulturní, společenská a sportovní činnost, provozování a pořádání zábavních, vzdělávacích, kulturních a sportovních akcí a soutěží a loterií, nakladatelská a vydavatelská činnost.

(511) 35, 36, 39, 41
(210) O-447644

(111) **292851**
(220) 25.10.2006
(151) 26.09.2007
(540)



(591) Barevná
(730) **FINOSA s.r.o.**, Hrbovická 445/54, Ústí nad Labem - Předlice, 40001, CZ
(510) (30) káva, čaj, kakao; (32) piva, minerální vody, nápoje; (33) alkoholické nápoje; (34) tabák, potřeby pro kuřáky, zápalky; (39) doprava, balení a skladování zboží.

(511) 30, 32, 33, 34, 39
(210) O-442267

(111) **293726**
(220) 08.06.2007
(151) 31.10.2007
(540)

JISTAB

(730) **JISTAB, a.s.**, Za Dvorem 536, Horoměřice, 25262, CZ
(740) Macek and Partners, Mgr. Jiří Macek, Sázavská 751/16, Praha 2, Vinohrady, 12000
(510) (4) pohonné látky, paliva, maziva; (35) reklamní činnost; (37) montáž měřidel, provozování čerpacích stanic s palivy, pohonnými látkami a mazivy, služby autoservisu, přestavba vozů na pohon LPG; (39)

(111) **293956**
(220) 11.05.2007
(151) 14.11.2007
(540)



(591) Barevná
(730) **1st International School of Ostrava - mezinárodní gymnázium, s.r.o.**, Gregorova 2582/3, Ostrava, Moravská Ostrava, 70200, CZ
(740) Ing. Pavel Nádvorník s.r.o., Sokola Tůmy 1099/1, Ostrava-Mariánské Hory, 70900
(510) (16) tiskoviny a knihy, mapy, periodika, učební a vyučovací pomůcky s výjimkou přístrojů, papír a výrobky z těchto materiálů, které nejsou zařazeny do jiných tříd, tiskárenské výrobky, potřeby pro knižní vazby, fotografie, papírenské zboží, lepidla pro papírenství a domácnost, psací stroje a kancelářské potřeby, psací potřeby, školní potřeby; (35) inzertní, reklamní a propagační služby, zprostředkovatelské a obstaravatelské služby týkající se reklamy, zprostředkování AU PAIR pobytů v zahraničí, pomoc při řízení obchodní činnosti, obchodní administrativy, kancelářské práce; (39) služby poskytované v souvislosti se všemi druhy dopravy, činnost cestovní kanceláře - informace o cestování, jízdních tarifech, řádech a způsobech dopravy, zprostředkování dopravních služeb, organizování zájezdů v České republice i v zahraničí spojených s výukou jazyků dle metodik a učebnic z Velké Británie, organizování cest, organizování exkurzí; (41) školství, vyučování, vzdělávání, výchova, dálkové studium, korespondenční kurzy, překladatelské služby a tlumočení, informace o výchově a vzdělávání, zkoušení, přezkoušení, organizování a vedení seminářů, konferencí, kongresů a odborných stáží, školení, pořádání a řízení pracovních setkání (školení), provádění odborných zkoušek, provádění speciálních zkoušek, knihovny - půjčovny knih, výuka jazyků v jazykové škole a pořádání krátkodobých i dlouhodobých jazykových kurzů a výuka jazyků v nich dle metodik a učebnic z Velké Británie, pořádání jazykových pobytů, zprostředkování jazykových pobytů v zahraničí, organizování soutěží vzdělávacích a zábavních, kluby zdraví, sportovní a kulturní aktivity, organizování, vedení a provozování kulturních akcí, pořádání pracovních setkání, zábava, vydávání textů s výjimkou reklamních nebo náborových, výuka jazyků, elektronické publikování (DTP), zajišťování kontaktů s třetími osobami ve výše uvedených činnostech.

(511) 16, 35, 39, 41
(210) O-448001

(111) **294052**
(220) 03.07.2007
(151) 14.11.2007
(540)

JOYRA

(730) **JOYRA, s.r.o.**, Bruselská 266/14, Praha 2 - Vinohrady, 12000, CZ
(510) (35) veletrhy a výstavy k obchodním a reklamním účelům, reklamní, inzertní a propagační služby spojené s pořádáním veletrhů a výstav, reklama, reklama on-line v počítačové síti, reklamní agentury, reklamní texty (psaní, vydávání, zveřejňování, oznámení, vyhlášení, publikování); (41) veletrhy a výstavy neobchodní.

(511) 35, 41
(210) O-449702

(111) **294062**
(220) 09.07.2007
(151) 14.11.2007
(540)

Klikni a zmiz

(730) **Cestovní kancelář FISCHER, a.s.**, Na Strži 65/1702, Praha 4, Nusle, 14062, CZ
(740) JUDr. Kristina Škampová, Pellicova 8a, Brno, 60200
(510) (35) propagační činnost, reklama; (39) letecká přeprava a služby související v rámci této třídy, služby cestovní kanceláře zajišťující dopravu a organizování cest, organizování zájezdů, doprovázení turistů (průvodcovské služby); (43) služby cestovní kanceláře spojené se zajišťováním ubytování a stravování, zajišťování stravování a nápojů na palubě letadla.
(511) 35, 39, 43
(210) O-449774

(111) **294063**
(220) 09.07.2007
(151) 14.11.2007
(540)

Klikniazmiz

(730) **Cestovní kancelář FISCHER, a.s.**, Na Strži 65/1702, Praha 4, Nusle, 14062, CZ
(740) JUDr. Kristina Škampová, Pellicova 8a, Brno, 60200
(510) (35) propagační činnost, reklama; (39) letecká přeprava a služby související v rámci této třídy, služby cestovní kanceláře zajišťující dopravu a organizování cest, organizování zájezdů, doprovázení turistů (průvodcovské služby); (43) služby cestovní kanceláře spojené se zajišťováním ubytování a stravování, zajišťování stravování a nápojů na palubě letadla.
(511) 35, 39, 43
(210) O-449776

(111) **294091**
(220) 18.07.2007
(151) 14.11.2007
(540)



(730) **Cestovní kancelář FISCHER, a.s.**, Na Strži 65/1702, Praha 4, Nusle, 14062, CZ
(740) JUDr. Kristina Škampová, Pellicova 8a, Brno, 60200
(510) (35) propagační činnost, reklama; (39) letecká přeprava a služby související v rámci této třídy, služby cestovní kanceláře zajišťující dopravu a organizování cest, organizování zájezdů, doprovázení turistů (průvodcovské služby); (43) služby cestovní kanceláře spojené se zajišťováním ubytování a stravování, zajišťování stravování a nápojů na palubě letadla.
(511) 35, 39, 43
(210) O-450103

(111) **294208**
(220) 12.07.2007
(151) 21.11.2007
(540)

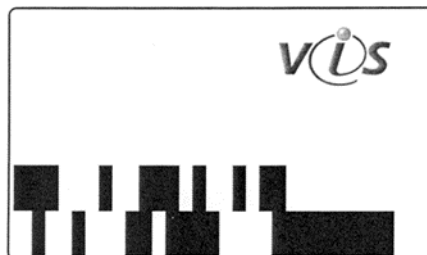

(730) **Veřejná informační služba, spol. s r.o.**, Farského 14, Plzeň, 32600, CZ
(740) Ing. Václav Feiferlík, Žlutická 10, Plzeň, 32329
(510) (9) výpočetní technika, software, identifikační média (optická média, magnetická média a bezkontaktní čipy); (36) zavádění elektronického bezhotovostního platebního styku a služby spojené se zaváděním a provozováním tohoto bezhotovostního platebního styku, zvláště pro oblast společného stravování; (42) zavádění a pomoc při provozu informačních systémů, tvorba software pro počítače, poradenské služby pro tuto oblast, poskytování know-how pro oblast společného stravování.
(511) 9, 36, 42
(210) O-449926

(111) **294292**
(220) 26.06.2007
(151) 28.11.2007
(540)



(591) Barevná
(730) **Dalibor Rybář - Moravská pekárna**, P. Cingra 1698, Frýdek - Místek, 73801, CZ
(740) Ing. Zdeněk Kučera, Dlouhá 207 (P.O.Box 92), Slušovice, 76315
(510) (30) čerstvé, chlazené a mražené cukrovinky podle gruzinské národní receptury.
(511) 30
(210) O-449405

(111) **294316**
(220) 02.07.2007
(151) 28.11.2007
(540)



(730) **MY DVA, s.r.o.**, Karolíny Světlé 664, Tachov, 34701, CZ
(740) Adam Sigmund, Ladova 1, Praha 2, 12800

(510) (16) papír, lepenka a výrobky z těchto materiálů, které nejsou zařazeny do jiných tříd, tiskárenské výrobky, potřeby pro knižní vazby, fotografie, papírenské zboží, lepidla pro papírenství nebo domácnost, materiál pro umělce, štětce, psací stroje a kancelářské potřeby (vyjímaje nábytek), učební a vyučovací pomůcky s výjimkou přístrojů, plastické obaly (nezařazené do jiných tříd), tiskařské typy, štočky; (20) nábytek, zrcadla, rámy, výrobky nejmenované v jiných třídách ze dřeva, korku, rákosu, vrbového proutí, z rohu, kostí, slonoviny, z kostic, želvoviny, jantaru, perleti, mořské pěny, náhražky všech těchto materiálů nebo náhražky z plastických hmot; (35) propagační činnost, reklama, pomoc při řízení obchodní činnosti, obchodní administrativa, kancelářské práce; (40) zpracování materiálů; (42) vědecké a technologické služby a související výzkum a projektování, analytické a výzkumné služby v průmyslu, navrhování a vývoj počítačového hardwaru a softwaru.

(511) 16, 20, 35, 40, 42
(210) O-449670

(111) **294317**
(220) 02.07.2007
(151) 28.11.2007
(540)



(591) Barevná
(730) **Školičky, s.r.o.**, Osadní 28/1053, Praha 7 - Holešovice, 17000, CZ
(740) Adam Sigmund, Ladova 1, Praha 2, 12800

(510) (6) obecné kovy a jejich slitiny, kovové stavební materiály, kovové stavební materiály přenosné, kovové materiály pro železnice, kovové kabely a dráty neelektrické, kovové potřeby zámečnické a klempířské, kovové trubky, seřfy, kovové výrobky, které nejsou uvedeny v jiných třídách, rudy; (9) přístroje a nástroje vědecké, námořní, geodetické, fotografické, filmové, optické, přístroje pro vážení, měření, signalizaci, kontrolu (inspekci), záchranu a přístroje pro vyučování, přístroje a nástroje pro vedení, přepínání, přeměnu, akumulaci, regulaci nebo řízení elektrického proudu, přístroje pro záznam, převod, reprodukci zvuku nebo obrazu, magnetické nosiče zvukových záznamů, gramofonové desky, automatické distributory a mechanismy pro přístroje a mince, zapisovací pokladny, počítačové stroje, přístroje pro zpracování informací a počítače, hasící přístroje; (10) přístroje a nástroje chirurgické, zubní a veterinářské, umělé údy, oči a zuby, ortopedické potřeby, materiál na sešívání ran; (12) vozidla, dopravní prostředky pozemní, vzdušné nebo vodní; (16) papír,

lepenka a výrobky z těchto materiálů, které nejsou zařazeny do jiných tříd, tiskárenské výrobky, potřeby pro knižní vazby, fotografie, papírenské zboží, lepidla pro papírenství nebo domácnost, materiál pro umělce, štětce, psací stroje a kancelářské potřeby (vyjímaje nábytek), učební a vyučovací pomůcky s výjimkou přístrojů, plastické obaly (nezařazené do jiných tříd), tiskařské typy, štočky; (18) kůže, imitace kůže, výrobky z těchto materiálů, které nejsou zahrnuty do jiných tříd, kůže ze zvířat, kufrý a zavazadla, deštníky, slunečníky a hole, biče a sedlářské výrobky; (20) nábytek, zrcadla, rámy, výrobky nejmenované v jiných třídách ze dřeva, korku, rákosu, vrbového proutí, z rohu, kostí, slonoviny, z kostic, želvoviny, jantaru, perleti, mořské pěny, náhražky všech těchto materiálů nebo náhražky z plastických hmot; (24) tkaniny a textilní výrobky, které nejsou uvedeny v jiných třídách, pokrývky ložní a ubrusy; (35) propagační činnost, reklama, pomoc při řízení obchodní činnosti, obchodní administrativa, kancelářské práce; (40) zpracování materiálů; (42) vědecké a technologické služby a související výzkum a projektování, analytické a výzkumné služby v průmyslu, navrhování a vývoj počítačového hardwaru a softwaru.

(511) 6, 9, 10, 12, 16, 18, 20, 24, 35, 40, 42
(210) O-449671

(111) **294322**
(220) 04.07.2007
(151) 28.11.2007
(540)

HOTEL KLÍNOVEC

(730) **Město Boží Dar**, 1, Boží Dar, 36262, CZ
(740) ZEMAN - podkrušnohorská patentová a známková kancelář, Petr Zeman, Hradní 301, Loket, 35733

(510) (16) papír, papírenské výrobky, tiskárenské výrobky jako například tiskopisy, knihy, periodické a neperiodické tiskoviny, zejména časopisy, katalogy, prospekty, plakáty, letáky a jiné propagační, informační a reklamní materiály na papírovém nosiči, kancelářské a psací potřeby, kalendáře, diáře, pohlednice, fotografie a jiná vyobrazení, upomínkové předměty z papíru, papírové hmoty a plastů náležející do třídy 16, papírové ručníky, kapesníky, ubrusy, ubrusy, banketní sukně, sáčky a tašky papírové a z plastů náležející do třídy 16; (21) výrobky ze skla, porcelánu a keramiky, zejména stolní nádobí a nápojové sklo, stolní a kuchyňské nádobí kovové (nikoliv z drahých kovů), výrobky ze skla, porcelánu a keramiky ozdobné náležející do třídy 21, upomínkové předměty ze skla, porcelánu a keramiky náležející do třídy 21, reklamní a propagační předměty ze skla, porcelánu a keramiky náležející do třídy 21, kelímky z papíru u plastů, tácky z papíru a plastů; (36) směnárská činnost, úschovní služby, realitní služby; (41) provozování kulturních, tělovýchovných a sportovních zařízení a zařízení sloužících k regeneraci a rekondici, vzdělávací, kulturní, sportovní a společenské aktivity, ski servis, půjčování lyží, sportovních jízdních kol a jiného sportovního náčiní, půjčování a pronájem výpočetní techniky a jiných zařízení pro pořizování, přenos a reprodukci zvuku a obrazu, půjčování knih, půjčování strojně čitelných nosičů zvuku a obrazu, pořádání uměleckých výstav a jiných přehlídek nekomerčního charakteru, poskytování informací o možnostech rekreace a o vzdělávacích, kulturních, sportovních a společenských akcích, zajišťování vstupenek na kulturní a sportovní akce; (43) služby spojené s ubytováním a stravováním, cateringové služby, pronájem jednacích místností, sálů a salónek, provozování kiosků a stánků rychlého občerstvení, rezervace přechodného ubytování, opatrování zvířat v ubytovacích zařízeních, pronájem přenosných staveb, půjčování stanů a stanových přístřešků, půjčování stolů, židlí, stolního nádobí a nápojového skla.

(511) 16, 21, 36, 41, 43
(210) O-449744

(111) **294327**
(220) 09.07.2007
(151) 28.11.2007
(540)

KLIKNI A ZMIZ

(730) **Cestovní kancelář FISCHER, a.s.**, Na Strži 65/1702, Praha 4, Nusle, 14062, CZ

(740) JUDr. Kristina Škampová, Pellicova 8a, Brno, 60200

(510) (35) propagační činnost, reklama; (39) letecká přeprava a služby související v rámci této třídy, služby cestovní kanceláře zajišťující dopravu a organizování cest, organizování zájezdů, doprovázení turistů (průvodcovské služby); (43) služby cestovní kanceláře spojené se zajišťováním ubytování a stravování, zajišťování stravování a nápojů na palubě letadla.

(511) 35, 39, 43
(210) O-449817

(111) **294328**
(220) 09.07.2007
(151) 28.11.2007
(540)

KLIKNI A ZMIZ

(730) **Cestovní kancelář FISCHER, a.s.**, Na Strži 65/1702, Praha 4, Nusle, 14062, CZ

(740) JUDr. Kristina Škampová, Pellicova 8a, Brno, 60200

(510) (35) propagační činnost, reklama; (39) letecká přeprava a služby související v rámci této třídy, služby cestovní kanceláře zajišťující dopravu a organizování cest, organizování zájezdů, doprovázení turistů (průvodcovské služby); (43) služby cestovní kanceláře spojené se zajišťováním ubytování a stravování, zajišťování stravování a nápojů na palubě letadla.

(511) 35, 39, 43
(210) O-449819

(111) **294524**
(220) 14.06.2007
(151) 11.12.2007
(540)

1st International School of Ostrava

(730) **1st International School of Ostrava - mezinárodní gymnázium, s.r.o.**, Gregorova 2582/3, Ostrava, Moravská Ostrava, 70200, CZ

(740) Ing. Pavel Nádvorník s.r.o., Sokola Tůmy 1099/1, Ostrava-Mariánské Hory, 70900

(510) (16) tiskoviny a knihy, mapy, periodika, učební a vyučovací pomůcky s výjimkou přístrojů, papír a výrobky z těchto materiálů, které nejsou zařazeny do jiných tříd, tiskárenské výrobky, potřeby pro knižní vazby,

fotografie, papírenské zboží, lepidla pro papírenství a domácnost, psací stroje a kancelářské potřeby, psací potřeby, školní potřeby; (35) inzertní, reklamní a propagační služby, zprostředkovatelské a obstaravatelské služby týkající se reklamy, zprostředkování AU PAIR pobytů v zahraničí, pomoc při řízení obchodní činnosti, obchodní administrativa, kancelářské práce; (39) služby poskytované v souvislosti se všemi druhy dopravy, činnost cestovní kanceláře - informace o cestování, jízdních tarifech, řádech a způsobech dopravy, zprostředkování dopravních služeb, organizování zájezdů v České republice i v zahraničí spojených s výukou jazyků dle metodik a učebnic z Velké Británie, organizování cest, organizování exkurzí; (41) školství, vyučování, vzdělávání, výchova, dálkové studium, korespondenční kurzy, překladatelské služby a tlumočení, informace o výchově a vzdělávání, zkoušení, přezkoušení, organizování a vedení seminářů, konferencí, kongresů a odborných stáží, školení, pořádání a řízení pracovních setkání (školení), provádění odborných zkoušek, provádění speciálních zkoušek, knihovny, výuka jazyků v jazykové škole a pořádání krátkodobých i dlouhodobých jazykových kurzů a výuka jazyků v nich dle metodik a učebnic z Velké Británie, pořádání jazykových pobytů, zprostředkování jazykových pobytů v zahraničí, organizování soutěží vzdělávacích a zábavních, kluby zdraví, sportovní a kulturní aktivity, organizování, vedení a provozování kulturních akcí, pořádání pracovních setkání, zábava, vydávání textů s výjimkou reklamních nebo náborových, výuka jazyků elektronické publikování (DTP), zajišťování kontaktů s třetími osobami ve výše uvedených činnostech.

(511) 16, 35, 39, 41
(210) O-449079

(111) **294548**
(220) 02.07.2007
(151) 11.12.2007
(540)

MUL-T-LOCK

(730) **Mul-T-Lock Ltd.**, Mul-T-Lock Park, Yavne, IL

(740) PATENTSERVIS Praha a.s., Jivenská 1273/1, Praha 4, 14021

(510) (9) elektrické, elektronické a elektromechanické zámky a zámečnické výrobky, zahrnující také elektronické zámkové vložky a válce, elektrické zapadací plechy (kování), dveřní magnety, elektronické klíče, kartové klíče, zahrnující také elektronické nebo magnetické přístupové kontrolní a identifikační karty a paměťové karty, čtečky kartových klíčů, zahrnující také elektronické nebo magnetické čtečky přístupových identifikačních a kontrolních karet a čtečky paměťových karet, přístroje pro programování zámků, zámkových vložek, klíčů, kartových klíčů a čteček kartových klíčů, elektromechanické a elektrohydraulické zařízení na otevírání, zavírání a ovládání dveří, elektrické a elektromechanické dveřní a okenní vybavení, elektronická a magnetická čidla, zařízení a přístroje signalizační a kontrolní, zahrnující také kontrolu a identifikaci lidského pohybu u vchodů a východů z budov a skrz dveře a brány, nebo pro použití společně se zámky, magnetické nebo elektronické identifikační karty, magnetické nosiče dat a počítačový software.

(511) 9
(210) O-449665

(111) **294549**
(220) 02.07.2007
(151) 11.12.2007
(540)



(730) **MUL-T-LOCK Ltd.**, MUL-T-LOCK Park, Yavne, IL
(740) PATENTSERVIS Praha a.s., Jivenská 1273/1, Praha 4, 14021
(510) (6) zámky, bezpečnostní zámky a zámečnické výrobky, zahrnující také zámkové pouzdra a kování, zámkové vložky a válce, zapadací plechy (kování), klíče a polotovary klíčů, šrouby, zámkové šrouby, dveřní šrouby, závory, zamykatelné závory, dveřní závory, zadlabací zámky, visací zámky, spony zámků a petlice, bezpečnostní řetězy, kroužky na klíče, krabice, identifikační štítky, čepové zámky, zámky na závěsná zařízení vozidel, zámky na lodní kontejnery, trezory, rámy, panty a kliky, neelektrické zavírače dveří, nouzové a výstražné zařízení pro okna a dveře, součásti, příslušenství a doplňky pro výše uvedené výrobky, výrobky pro zámečnický při opravě a přípravě zámků a klíčů, všechno výše uvedené zboží z železa nebo převážně z železa, malé předměty z železářského zboží, stavební železářské zboží; (9) elektrické, elektronické a elektromechanické zámky a zámečnické výrobky, zahrnující také elektronické zámkové vložky a válce, elektrické zapadací plechy (kování), dveřní magnety, elektronické klíče, kartové klíče, zahrnující také elektronické nebo magnetické přístupové kontrolní a identifikační karty a paměťové karty, čtečky kartových klíčů, zahrnující také elektronické nebo magnetické čtečky přístupových identifikačních a kontrolních karet a čtečky paměťových karet, přístroje pro programování zámků, zámkových vložek, klíčů, kartových klíčů a čteček kartových klíčů, elektromechanické a elektrohydraulické zařízení na otevírání, zavírání a ovládání dveří, elektrické a elektromechanické dveřní a okenní vybavení, elektronické a magnetické čidla, zařízení a přístroje signalizační a kontrolní, zahrnující také kontrolu a identifikaci lidského pohybu u vchodů a východů z budov a skrz dveře a brány, nebo pro použití společně se zámky, magnetické nebo elektronické identifikační karty, magnetické nosiče dat a počítačový software.
(511) 6, 9
(210) O-449666

(111) **294702**
(220) 10.07.2007
(151) 19.12.2007
(540)



(730) **Královéhradecký kraj**, Pivovarské náměstí 1245/2, Hradec Králové, 50003, CZ
(510) (35) propagační činnost, reklama, pomoc při řízení obchodní činnosti, obchodní administrativa, kancelářské práce; (41) výchova, vzdělávání, zábava, sportovní a kulturní aktivity; (44) lékařské služby, veterinární

služby, péče o hygienu a krásu osob a zvířat, zemědělské, zahradnické a lesnické služby.
(511) 35, 41, 44
(210) O-449838

(111) **294720**
(220) 17.07.2007
(151) 19.12.2007
(540)

PRATT & WHITNEY

(730) **United Technologies Corporation**, Farm Springs Road 10, Farmington, CT, US
(740) ŠTROS & KUSÁK advokátní a patentová kancelář, JUDr. David Štros, advokát, Národní 32, Praha 1, 11000
(510) (7) motory určené pro pohon letadel, lodí a pozemních stacionárních zařízení a jejich náhradní díly.
(511) 7
(210) O-450056

(111) **294864**
(220) 29.06.2007
(151) 27.12.2007
(540)

AVENISA

(730) **AROMATICA CZ s.r.o.**, Masarykovo náměstí 101/3, Šlapanice, 66451, CZ
(740) Mgr. Zdeněk Bičan, Tišnovská 6, Brno, 61300
(510) (3) kosmetické prostředky a přípravky; (5) výrobky lékárnické, bylinné extrakty, bylinné kapky, bylinný gel, kombinované přípravky z vitamínů, minerálů a bylinných výtažků k léčebným účelům, vitamíny a minerály a stopové prvky, vitaminové a multivitaminové přípravky a nápoje, potravinové doplňky obohacené vitamíny a/nebo minerály a/nebo stopovými prvky k léčebným účelům, čaje léčivé, čaje bylinné, cukrovinky s léčivými přísadami, diabetický chléb, dietetické látky upravené pro léčebné účely, dietetické nápoje upravené pro léčebné účely, doplňky potravy a posilující přípravky pro léčebné účely, rostlinná vlákna pro léčebné účely, přípravky obsahující stopové prvky, potravinové přípravky a doplňky všeho druhu, jako posilující potraviny, vitaminové přípravky, potraviny pro doplnění redukčních diet nebo přípravků pro hubnutí, vše s léčebnými účinky - vše v rámci této třídy; (30) aromatické přípravky do potravin, bonbóny, cukrovinky, čaj, čaje bylinné, čokoláda, káva, kávové extrakty, kávové náhražky, kávové nápoje, koření, zákusky, koláče, pečivo jemné, potraviny z mouky, rostlinné přípravky jako kávové náhražky, sušenky, suchary, keksy, biskvity, těsta, těstoviny, výrobky z obilnin, výrobky z kaka, zmrzlina; (32) sirupy bylinné, nealkoholické nápoje, zejména limonády, šumivé a jiné nealkoholické nápoje, též z ovocných šťáv a přípravky na její výrobu, přírodní nebo umělé, zejména trestí, tablety a prášky, nealkoholické nápoje obsahující kyselinu uhličitou, ovocné a zeleninové šťávy a nápoje, též obohacené vitamíny nebo minerály, sorbety, též šerbety, sodovky a stolové vody, dietní, iontové a energetické nápoje, pivo, lehká piva a ležáky, též v netekuté formě, nealkoholické aperitivy, přípravky nebo příchutě na výrobu nápojů, zejména koncentráty a sirupy, ovocné nebo zeleninové šťávy a nápoje z ovocných šťáv, džusy a mošty, nealkoholické nápoje obohacené vitamíny nebo minerály, proteinové nealkoholické nápoje, dietní nápoje, tablety a prášky na přípravu šumivých nealkoholických nápojů, nealkoholické nápoje s příchutí ovoce nebo zeleniny, pramenité vody, stolní vody perlivé i neperlivé, míchané nápoje nealkoholické, nápoje z rajčatové šťávy; (33) lihové extrakty, lihové rostlinné extrakty.
(511) 3, 5, 30, 32, 33
(210) O-449604

(111) **294866**
(220) 29.06.2007
(151) 27.12.2007
(540)

ECHINKA

(730) **AROMATICA CZ s.r.o.**, Masarykovo náměstí 101/3, Šlapanice, 66451, CZ
(740) Mgr. Zdeněk Bičan, Tišnovská 6, Brno, 61300
(510) (3) kosmetické prostředky a přípravky; (5) výrobky lékárnické, bylinné extrakty, bylinné kapky, bylinný gel, kombinované přípravky z vitamínů,

minerálů a bylinných výtažků k léčebným účelům, vitamíny a minerály a stopové prvky, vitamínové a multivitaminové přípravky a nápoje, potravinové doplňky obohacené vitamíny a/nebo minerály a/nebo stopovými prvky k léčebným účelům, čaje léčivé, čaje bylinné, cukrovinky s léčivými přísadami, diabetický chléb, dietetické látky upravené pro léčebné účely, dietetické nápoje upravené pro léčebné účely, doplňky potravy a posilující přípravky pro léčebné účely, rostlinná vlákna pro léčebné účely, přípravky obsahující stopové prvky, potravinové přípravky a doplňky všeho druhu, jako posilující poživatiny, vitamínové přípravky, poživatiny pro doplnění redukčních diet nebo přípravků pro hubnutí, vše s léčebnými účinky - vše v rámci této třídy; (30) aromatické přípravky do potravin, bonbóny, cukrovinky, čaj, čaje bylinné, čokoláda, káva, kávové extrakty, kávové náhražky, kávové nápoje, koření, zákusky, koláče, pečivo jemné, potraviny z mouky, rostlinné přípravky jako kávové náhražky, sušenky, suchary, keksy, biskvity, těsta, těstoviny, výrobky z obilnin, výrobky z kaka, zmrzlina; (32) sirupy bylinné, nealkoholické nápoje, zejména limonády, šumivé a jiné nealkoholické nápoje, též z ovocných šťáv a přípravky na jejich výrobu, též s ovocnou šťávou, minerální vody a přípravky na její výrobu, přírodní nebo umělé, zejména trestí, tablety a prášky, nealkoholické nápoje obsahující kyselinu uhličitou, ovocné a zeleninové šťávy a nápoje, též obohacené vitamíny nebo minerály, sorbety, též šerbety, sodovky a stolové vody, dietní, iontové a energetické nápoje, pivo, lehká piva a ležáky, též v netekuté formě, nealkoholické aperitivy, přípravky nebo příchutě na výrobu nápojů, zejména koncentráty a sirupy, ovocné nebo zeleninové šťávy a nápoje z ovocných šťáv, džusy a mošty, nealkoholické nápoje obohacené vitamíny nebo minerály, proteinové nealkoholické nápoje, dietní nápoje, tablety a prášky na přípravu šumivých nealkoholických nápojů, nealkoholické nápoje s příchutí ovoce nebo zeleniny, pramenité vody, stolní vody perlivé i neperlivé, míchané nápoje nealkoholické, nápoje z rajčatové šťávy; (33) lihové extrakty, lihové rostlinné extrakty.

(511) 3, 5, 30, 32, 33
(210) O-449606

(111) **294981**
(220) 12.07.2007
(151) 02.01.2008
(540)

TERADATA

(730) **Teradata US, Inc.**, Innovation Drive 10000, Miamisburg, 45342, OH, US
(740) KOREJZOVA LEGAL v.o.s., JUDr. Petra Korejzová, Korunní 810/104, Praha 10 - Vinohrady, 10100
(510) (9) počítače, počítačový hardware, počítačový software a zařízení na zpracování dat, části a příslušenství výše uvedeného; (42) služby spadající do této třídy zajišťující skladování dat, obchodní a analytické aplikace, instalace, údržba a opravy.

(511) 9, 42
(210) O-449925

(111) **294985**
(220) 16.07.2007
(151) 02.01.2008
(540)



(730) **Lamela Electric, a.s.**, Vodní 147, Sušice, 34201, CZ
(740) ROTT, RŮŽIČKA & GUTTMANN Patentové, známkové a advokátní kanceláře, JUDr. Vladimír Rott, Vinohradská 37, Praha 2, 12000
(510) (9) elektrovedivé kabely, lanka a pletiva.

(511) 9
(210) O-450018

(111) **294986**
(220) 16.07.2007
(151) 02.01.2008
(540)



(730) **Lamela Electric, a.s.**, Vodní 147, Sušice, 34201, CZ
(740) ROTT, RŮŽIČKA & GUTTMANN Patentové, známkové a advokátní kanceláře, JUDr. Vladimír Rott, Vinohradská 37, Praha 2, 12000
(510) (9) elektrovedivé kabely, lanka a pletiva.
(511) 9
(210) O-450019

(111) **295884**
(220) 18.09.2007
(151) 06.02.2008
(540)



(591) Barevná
(730) **Infogold s.r.o.**, Výstaviště 405/1, Brno, Pisárky, 60300, CZ
(510) (35) dodavatelské služby pro třetí osoby (nákup výrobků a služeb pro jiné podniky), hotely (správa), informační kanceláře (komerční), obchodní nebo podnikatelské informace, organizování výstav (komerčních nebo reklamních), reklama, umělci (agentury), vyhledávání sponzorů, zasílání reklamních materiálů zákazníkům; (41) estrády, informace o možnostech rekreace, informace o možnostech rozptýlení a zábavy, informace o výchově a vzdělávání, organizování a vedení seminářů, organizování vzdělávacích nebo kulturních výstav, organizování plesů, organizování soutěží (vzdělávacích nebo zábavných), pořádání soutěží krásy, služby pro oddech a rekreaci, zábava, pobavení; (43) bary, hotelové služby, hotely (rezervace), jídelny (závodní), jídelny a závodní jídelny, kavárny, penziony, penziony (rezervace), poskytování přechodného ubytování, prázdninové tábory (ubytovací služby), pronajímání jednacích místností, provozování kempů, přechodné ubytování (rezervace), restaurace, restaurace (samoobslužné), ubytovací služby (hotely, penziony).

(511) 35, 41, 43
(210) O-451944

(111) **296044**
(220) 31.08.2007
(151) 13.02.2008
(540)



(730) **Doležal Pavel**, Litevská 2576, Kladno 1 - Kročehlavy, 27201, CZ
(740) Mgr. Jitka Vejražková, patentový zástupce, Podkovářská 6, Praha 9, 19000

(510) (28) sportovní potřeby určené pro adrenalinové sporty, horolezectví, outdoor, alpinismus, speleoalpinismus, skialpinismus, horskou turistiku, zejména slaňovací nástroje a zařízení, horolezecké úvazky, tlumiče pádu, polohovací systémy horolezecké, zachycovací postroje, ochranné vycpávky, rukavice ke sportu, vše určené pro výše uvedené sporty včetně horolezectví; (35) provozování sítě obchodů s vybavením pro horolezectví, outdoor, alpinismus, speleoalpinismus, skialpinismus, horskou turistiku, camping, cyklistiku a vodáctví, zahrnující speciální obuv, oděvy, pomůcky, potřeby, zejména spojky kovové, skoby pro horolezce kovové, karabiny, kotvící zařízení, stoupačí železa, kotevní prostředky proti pádům z výšky, přístroje a pomůcky ochranné, včetně potřeb pro pobyt v extrémních podmínkách, jako stany, měřicí zařízení, osvětlení, potřeby pro vaření, vše určené pro výše uvedené sporty, provoz internetového e-shopu se zbožím v rozsahu uvedeném výše; (37) práce prováděné ve výškách i podzemí pomocí horolezecké techniky, renovace a zateplování fasád, spárování, rekonstrukce střech, mytí, čištění, nátěry oken, fasád, výškových konstrukcí, montážní práce ve výškách, kácení a prořez stromů, odstraňování sněhu a ledu z budov, vše za pomoci horolezecké techniky; (40) kácení stromů, prořez stromů; (41) výcvik a školicí činnost se zaměřením na výuku technik pro horolezectví, organizování a pořádání soutěží a závodů v technickém lezení, lezení na rychlost a dalších soutěží se zaměřením na horolezectví, pronájem a půjčování sportovních potřeb pro výše uvedené sporty.

(511) 28, 35, 37, 40, 41
(210) O-451434

(111) **296392**
(220) 28.08.2007
(151) 27.02.2008
(540)



(730) **STOCK Plzeň-Božkov s.r.o.**, Palírenská 641/2, Plzeň-Božkov, 32600, CZ
(740) Čermák a spol., Mgr. Lukáš Lorenc, advokát, Elišky Peškové 15, Praha 5, 15000
(510) (16) propagační předměty z papíru a plastických hmot, zejména kalendáře, letáky, karty, tužky, pera, svorky; (33) alkoholické nápoje (s výjimkou piva); (35) propagační činnost, reklama.

(511) 16, 33, 35
(210) O-451314

(111) **296424**
(220) 11.09.2007
(151) 27.02.2008
(540)

GAZEBO BLEND

(730) **Starbucks Corporation d/b/a Starbucks Coffee Company**, 2401 Utah Avenue South, Seattle 98134, WA, US
(740) Společná advokátní kancelář Všečeka Zelený Švorčík Kalenský a partneři, JUDr. Otakar Švorčík, Hálkova 2, Praha 2, 12000
(510) (30) mletá a celozrnná káva, kakao, čaje (bylinné a nebylinné), kávové, čajové, kakaové a espreso nápoje a nápoje vyrobené na bázi kávy a/nebo espresa, nápoje vyrobené na bázi čaje, prášková čokoláda a vanilka, omáčky, čokoládové sirupy, pečivo včetně muffins, vdolečků, čajových koláčků, sušenek, koláčků, jemného pečiva a chleba, sendviče, müsli, hotová káva k okamžité spotřebě, hotový čaj k okamžité spotřebě, zmrzlina a zmrazené sladkosti, čokoláda, bonbóny a cukrovinky; (32) ochucovací sirupy do nápojů.

(511) 30, 32
(210) O-451742

(111) **296425**
(220) 11.09.2007
(151) 27.02.2008
(540)

CAFE ESTIMA BLEND

(730) **Starbucks Corporation d/b/a Starbucks Coffee Company**, 2401 Utah Avenue South, Seattle 98134, WA, US
(740) Společná advokátní kancelář Všečeka Zelený Švorčík Kalenský a partneři, JUDr. Otakar Švorčík, Hálkova 2, Praha 2, 12000
(510) (30) mletá a celozrnná káva, kakao, čaje (bylinné a nebylinné), kávové, čajové, kakaové a espreso nápoje a nápoje vyrobené na bázi kávy a/nebo espresa, nápoje vyrobené na bázi čaje, prášková čokoláda a vanilka, omáčky, čokoládové sirupy, pečivo včetně muffins, vdolečků, čajových koláčků, sušenek, koláčků, jemného pečiva a chleba, sendviče, müsli, hotová káva k okamžité spotřebě, hotový čaj k okamžité spotřebě, zmrzlina a zmrazené sladkosti, čokoláda, bonbóny a cukrovinky; (32) ochucovací sirupy do nápojů.

(511) 30, 32
(210) O-451743

(111) **296426**
(220) 11.09.2007
(151) 27.02.2008
(540)

FRAPPUCCINO

(730) **Starbucks Corporation d/b/a Starbucks Coffee Company**, 2401 Utah Avenue South, Seattle 98134, WA, US
(740) Společná advokátní kancelář Všečeka Zelený Švorčík Kalenský a partneři, JUDr. Otakar Švorčík, Hálkova 2, Praha 2, 12000
(510) (43) restaurace, kavárny, kafeterie, snack bary, služby kávových bufetů a zařízení rychlého občerstvení.

(511) 43
(210) O-451744

(111) **296427**
(220) 11.09.2007
(151) 27.02.2008
(540)

STARBUCKS COFFEE

(730) Starbucks Corporation d/b/a Starbucks Coffee Company, 2401 Utah Avenue South, Seattle 98134, WA, US
(740) Společná advokátní kancelář Všetěčka Zelený Švorčík Kalenský a partneři, JUDr. Otakar Švorčík, Hálkova 2, Praha 2, 12000
(510) (43) restaurace, kavárny, kafeterie, snack bary, služby kávových bufetů a zařízení rychlého občerstvení, služby restaurací s možností odnosu jídla s sebou, cateringové služby, zásobování kanceláří kávou, smluvní gastronomické služby, příprava jídel, příprava a prodej jídel a nápojů s možností odnosu s sebou.
(511) 43
(210) O-451745

(111) **296428**
(220) 11.09.2007
(151) 27.02.2008
(540)

STARBUCKS

(730) Starbucks Corporation d/b/a Starbucks Coffee Company, 2401 Utah Avenue South, Seattle 98134, WA, US
(740) Společná advokátní kancelář Všetěčka Zelený Švorčík Kalenský a partneři, JUDr. Otakar Švorčík, Hálkova 2, Praha 2, 12000
(510) (43) restaurace, kavárny, kafeterie, snack bary, služby kávových bufetů a zařízení rychlého občerstvení, služby restaurací s možností odnosu jídla s sebou, cateringové služby, zásobování kanceláří kávou, smluvní gastronomické služby, příprava jídel, příprava a prodej jídel a nápojů s možností odnosu s sebou.
(511) 43
(210) O-451746

(111) **296429**
(220) 11.09.2007
(151) 27.02.2008
(540)



(730) Starbucks Corporation d/b/a Starbucks Coffee Company, 2401 Utah Avenue South, Seattle 98134, WA, US
(740) Společná advokátní kancelář Všetěčka Zelený Švorčík Kalenský a partneři, JUDr. Otakar Švorčík, Hálkova 2, Praha 2, 12000
(510) (43) restaurace, kavárny, kafeterie, snack bary, služby kávových bufetů a zařízení rychlého občerstvení, služby restaurací s možností odnosu jídla s sebou, cateringové služby, zásobování kanceláří kávou, smluvní

gastronomické služby, příprava jídel, příprava a prodej jídel a nápojů s možností odnosu s sebou.

(511) 43
(210) O-451747

(111) **296430**
(220) 11.09.2007
(151) 27.02.2008
(540)

TAZO

(730) Starbucks Corporation d/b/a Starbucks Coffee Company, 2401 Utah Avenue South, Seattle 98134, WA, US
(740) Společná advokátní kancelář Všetěčka Zelený Švorčík Kalenský a partneři, JUDr. Otakar Švorčík, Hálkova 2, Praha 2, 12000
(510) (30) čaje a bylinné čaje, nápoje na bázi čajů a bylinných čajů, nápoje a koncentráty s ovocnou příchutí na bázi čajů a bylinných čajů, mražené cukrovinky s příchutí čaje, bylinného čaje a/nebo s ovocnou příchutí, ochucovací sirupy pro tvorbu čaje a nápojů na bázi čajů a bylinných čajů; (32) ovocné nápoje a nealkoholické nápoje obsahující ovocné džusy, ovocné džusy, perlivé ovocné nápoje a nápoje na bázi džusů, sodové nápoje, mražené ovocné nápoje a mražené nápoje na bázi ovoce, tekuté a práškové nápojové směsi.
(511) 30, 32
(210) O-451748

(111) **296622**
(220) 15.08.2007
(151) 05.03.2008
(540)

SNOWMAG

(730) SLIM media s.r.o., Husitská 344/63, Praha 3, 13000, CZ
(740) HALAXOVÁ & HALAXOVÁ, TETRAPAT, RNDr. Zdeňka Halaxová, Dukelská 891/4, Olomouc, 77200
(510) (9) magnetické, optické a obdobné nosiče dat a informací se záznamem dat a/nebo zvuku a/nebo obrazu v rozsahu tř. 9, elektronické publikace; (16) periodický tisk a publikace, informační produkty na papírových nosičích, tiskoviny, časopisy; (41) vydavatelská a publikační činnost, elektronické publikování, ediční činnost, pořádání sportovních kurzů a jiných sportovních akcí, pořádání a řízení sportovních setkání, organizování a pořádání sportovních akcí.
(511) 9, 16, 41
(210) O-450919

(111) **296667**
(220) 26.09.2007
(151) 05.03.2008
(540)

JonCare

(730) Diversey Česká republika, s.r.o., K Hájům 1233/2, Praha 5 - Stodůlky, 15500, CZ
(740) Ing. Václav Kratochvíl, patentový zástupce, Husníkova 2086/22, Praha 13, 15800
(510) (3) kosmetika, kosmetické přípravky, parfémy, mýdla, drogistické zboží, bělicí přípravky, čisticí prostředky, prací prostředky; (5) náplastí, obvazový materiál, dezinfekční prostředky, hygienické výrobky; (16) papír, papírenské zboží, obaly, papírové kapesníky, toaletní papír, papírové pleny.
(511) 3, 5, 16
(210) O-452206

(111) **296701**
(220) 19.10.2007
(151) 05.03.2008
(540)

SNOWmarket

(730) SLIM media s.r.o., Husitská 344/63, Praha 3, 13000, CZ
(740) HALAXOVÁ & HALAXOVÁ, TETRAPAT, RNDr. Zdeňka Halaxová, Dukelská 891/4, Olomouc, 77200
(510) (9) magnetické, optické a obdobné nosiče dat a informací se záznamem dat a/nebo zvuku a/nebo obrazu v rozsahu třídy 9, elektronické publikace; (16) periodický tisk a publikace, informační produkty na papírových nosičích, tiskoviny, časopisy; (41) vydavatelská a publikační činnost,

elektronické publikování, ediční činnost, pořádání sportovních kurzů a jiných sportovních akcí, pořádání a řízení sportovních setkání, organizování a pořádání sportovních akcí.

(511) 9, 16, 41
(210) O-452992

(111) **297575**
(220) 29.11.2007
(151) 29.04.2008
(540)

(111) **296985**
(220) 03.10.2007
(151) 18.03.2008
(540)

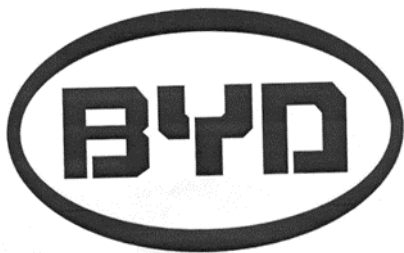

(730) **BYD COMPANY LIMITED**, Yan An Road, Kuichong, Longgang, Shenzhen, CN

(740) Zeiner & Zeiner v.o.s., Mgr. Alexandr Vališ, Maiselova 15, Praha 1, 11000

(510) (9) počítače, automatické řídicí přístroje pro vozidla, navigační přístroje pro vozidla (palubní počítače), přenosné telefony, simulátory pro řízení a kontrolu vozidel, integrované obvody, elektrické akumulátory pro vozidla, nabíječky elektrických baterií, galvanické články, elektrické akumulátory, solární baterie, signální svítliny, rádia do vozidel, polovodiče, fotografické aparáty, automatické ukazatele nízkého tlaku v pneumatikách vozidel, integrované karty pro elektronické obvody ("smart karty"), materiál pro elektrické sítě (dráty, kabely), přístroje pro elektropokovování, samoregulační pumpy na palivo; (12) vozidla určená pro pohyb po zemi, vzduchu, vodě, elektrická vozidla, automobily, motory pro vozidla určená pro pohyb po zemi, zabezpečovací zařízení určená pro vozidla, karosérie automobilů, motocykly, bicykly, vozíky, pneumatiky na kola vozidel, volanty pro vozidla, ukazatele směru pro vozidla (blinkry), čalounění vozidel, lanovky, dětské vozíky, kočáry, náhradní díly a vybavení sloužící k použití v podzemní dráze, nosiče věcí pro vozidla, kola vozidel, letadla, lodě; (37) dozor nad prováděním stavebních prací, výstavba továren, důlní těžba, instalace a opravy topných zařízení, instalace a opravy elektrických přístrojů, údržba a oprava motorových vozidel, servisní stanice pro vozidla, výstavba lodí, služby protikorozní ochrany, protektorování pneumatik, mazání vozidel, leštění vozidel, protihlukové ošetření vozidel, opravy fotografických aparátů, čalounické práce, instalace, údržba a oprava strojních zařízení, vulkanizace pneumatik (oprava), péče o kožené zboží, jeho čištění a opravy, instalace a oprava počítačového hardwaru, čištění vozidel.

(511) 9, 12, 37
(210) O-452471



(730) **Česká kardiologická společnost, z.s.**, Netroufalky 814/6b, Brno, Bohunice, 62500, CZ

(740) Ing. Jiří Dohnal, Nedbalova 29, Brno, 62300

(510) (9) přístroje pro záznam, přenos nebo reprodukci zvuku či obrazu, hardware výpočetní a/nebo komunikační a/nebo informační techniky, software na magnetických nosičích, magnetické nebo optické nosiče zvukových a/nebo obrazových záznamů nahrané i nenahrané, videokazety nahrané i nenahrané, audiokazety nahrané i nenahrané, audiovizuální programy, audiovizuální díla, audiovizuální díla v digitální podobě, CD disky, videodiskety, audiodiskety, informace a záznamy v elektronické podobě, elektronické databáze a databázové produkty, informace a/nebo data a/nebo databáze a/nebo informační produkty na nosičích a/nebo v elektronických, datových, informačních počítačových a komunikačních sítích, elektronické časopisy, knihy v elektronické podobě, multimediální noviny a časopisy, multimediální, zejména elektronická periodika, multimediální informační katalogy; (16) papír, lepenka a výrobky z těchto materiálů, které nejsou zařazeny do jiných tříd, tiskárenské výrobky, tiskoviny, časopisy, periodika, knihy, potřeby pro knižní vazby, fotografie, papírenské zboží, fotografie, folie v rámci této třídy, kalendáře, katalogy, prospekty, plakáty, pohlednice, mapy, obálky, obaly spadající do této třídy, desky spadající do této třídy, dopisní papír, držáky na psací potřeby, etikety kromě textilních, samolepky, vlajky papírové, papír balicí, papírové ubrousky, psací potřeby, psací podložky, psací soupravy, lepidla pro papírenství nebo domácnost, materiál pro umělce, štetce, psací stroje a podobě elektronických informačních katalogů, elektronických novin a časopisů, knih v elektronické podobě, obstaravatelská, zprostředkovatelská a poradenská činnost v oblasti výše uvedených služeb; (41) činnost vyučovací, výchovná, vzdělávací a zábavní včetně pořádání specializačních doškolovacích kurzů, symposií a konferencí, doprovodné výstavy k výchovným a vzdělávacím účelům, provozování pracovních diskusního a zájmového klubu, překladatelské služby, organizování společensko-kulturních akcí, tvorba rozhlasových a televizních programů, tvorba audiovizuálních programů, pořádání zábavních pořadů, pořádání zábavních soutěží, činnost v oblasti regenerace a rekondice, zejména kardiiovaskulárního systému a/nebo pohybového aparátu, činnost v oblasti sportovních aktivit, provozování tělovýchovných zařízení a zařízení pro regeneraci a rekondici, jakož i ke sportovním a zábavním účelům, nakladatelská a vydavatelská činnost, distribuční a půjčovní činnost, spadající do této třídy, obstaravatelská, zprostředkovatelská a poradenská činnost v oblasti výše uvedených služeb.

(511) 9, 16, 38, 41
(210) O-454140

(111) **297785**
(220) 17.08.2007
(151) 12.05.2008
(540)

FREESKI

(730) **SLIM media s.r.o.**, Husitská 344/63, Praha 3, 13000, CZ
(740) HALAXOVÁ & HALAXOVÁ, TETRAPAT, RNDr. Zdeňka Halaxová, Dukelská 891/4, Olomouc, 77200
(510) (9) magnetické, optické a obdobné nosiče dat a informací se záznamem dat a/nebo zvuku a/nebo obrazu v rozsahu tř. 9, elektronické publikace; (16) periodický tisk a publikace, informační produkty na papírových nosičích, tiskoviny, časopisy; (41) vydavatelská a publikační činnost, elektronické publikování, ediční činnost.
(511) 9, 16, 41
(210) O-451006

(111) **297824**
(220) 19.11.2007
(151) 12.05.2008
(540)

VAE CONTROLS

(730) **VAE CONTROLS, s. r. o.**, náměstí Jurije Gagarina 233/1, Ostrava, Ostrava Slezská, 71000, CZ
(740) Ing. Pavel Nádvořník s.r.o., Sokola Tůmy 1099/1, Ostrava-Mariánské Hory, 70900
(510) (7) veškeré stroje, spadající do této třídy, obráběcí stroje, motory (s výjimkou motorů pro pozemní vozidla), spojky a transmisní zařízení mimo ty, které jsou pro pozemní vozidla, strojně technická zařízení pro komunální a průmyslové čistírné odpadních vod, odlučovače ropných látek a lehkých kapalin z hladiny, sběrače ropných látek z hladiny, rotační síta, lapáky tuku a škrobu, jemnobublinkové provzdušňovací systémy, kompresory a dmychadla, čerpadla spadající do této třídy, ventilátory pro motory a hnací stroje, ventilátory s pomaloběžnými motory pro chladič věže a jejich montáž do staveb, ventily (jako části strojů), řemeny pro ventilátory pro motory a hnací stroje, alternátory, čerpadla (stroje), čistící centrální vakuové zařízení, čistící filtry ochlazovacího vzduchu (pro motory), čistící zařízení vysokotlaká, stroje a přístroje na čištění (elektrické), elektrické generátory, filtrační stroje, motory s výjimkou motorů pro pozemní vozidla, hydraulická ovládací zařízení pro stroje, motory a hnací stroje, pneumatická ovládací zařízení pro stroje, motory a hnací stroje, hydraulické hnací stroje a motory, hydraulické turbíny, kompresory pro chladič zařízení, chladiče pro motory a hnací stroje, kompresory (stroje), kompresory pro chladič zařízení, membrány pro čerpadla, expanzní nádrže (části strojů), odlučovače, odlučovače vody, odvodňovače, odsávací stroje pro průmyslové účely, odvodňovací stroje, odvodušňovače napájecí vody, ohřivače vody (části strojů), ovládací mechanismy pro stroje, motory a hnací stroje, písty (části strojů nebo hnacích strojů), převodové mechanismy s výjimkou mechanismů pro pozemní vozidla, regulátory (části strojů), rozprašovače (stroje), řemenice (části strojů), sací stroje pro průmyslové účely, válce pro stroje, válce pro motory a hnací stroje, aditivační jednotky; (9) výpočetní technika všeho druhu, včetně periferních zařízení a komunikačních zařízení, telekomunikační technika všeho druhu, včetně interfece pro spojení s výpočetní technikou, počítače - hardware, včetně počítačových doplňků, uživatelské počítače, přenosné počítače, mikropočítače, notebooky a laptopy, polovodiče, mikroprocesory, integrované obvody, sady počítačových čipů, základní deska počítače a přídatné desky, deska na počítačovou grafiku, hardware pro počítačovou síť, adaptéry pro počítačovou síť, prepínače, směrovače a vedlejší ústředny, počítačové periferie a elektronická zařízení na použití s počítači, počítačové klávesnice, počítačové myši (lokátory), počítačová vstupní zařízení, monitory, video přístroje, desky s plošnými spoji na video, videopásky a videokazety, přístroje a zařízení pro záznam, zpracování, příjem, reprodukci, přenos, modifikaci, komprimování a dekomprimování, vysílání, míšení a nebo rozšiřování zvuku, videozáznamů, obrázků, grafiky a dat, přístroje na zkoušení a kalibrování počítačových součástek, set-top boxes (část hardware spojeného s televizním přijímačem, jemuž umožňuje propojení s Internetem, jinými kabelovými/digitálními zdroji a tak fungovat jako počítač), počítačové programy na řízení sítě, počítačové obslužné programy, systémový software na provoz počítačů, počítačové programy na záznam, zpracování, příjem, reprodukci, přenos, modifikaci, komprimování a dekomprimování dat, počítačové programy na vytváření webových stránek, počítačové programy na přístup a použití Internetu, přístroje pro zpracování informací, nosiče dat magnetické, magnetická média, nosiče dat optické, nosiče zvukových nahrávek, nosiče software,

videokazet, CD disky, kancelářská technika - tiskárny, telefony, faxy, kopírovací stroje, skartovače, přístroje a nástroje vědecké, přístroje a nástroje navigační, přístroje a nástroje geodetické a přístroje pro bezdrátovou telegrafii, fotoaparáty, digitální fotoaparáty, přístroje a nástroje k měření a vážení, přístroje a nástroje signalizační, přístroje a nástroje pro účely záchranné a učební, přístroje pro záznam a reprodukci mluveného slova, rozhlasové a televizní přijímače a vysíláče, satelitní přijímače, gramofony, audiovizuální technika všeho druhu, magnetofony všeho druhu, kancelářské stroje děrovací, zařízení na zpracování dat, zapisovače pokladny a počítací stroje, přenosné propojovací mezipřímky pro hlavní počítače, měřicí přístroje se záznamovými prvky, měřiče elektřiny a elektrické měřicí přístroje, elektrická a elektronická zařízení pro výpočet a předávání statistických údajů a informací, jakož i pro dohled, ověřování a dálkové ovládání průmyslových operací, nahrané programy operačních systémů, elektrotechnické přístroje spadající do této třídy, počítačový software, paměťová média s nahraným počítačovým software, včetně instalačních paměťových médií, kabely elektrické, kabely ethernetové, USB kabely, kabely z optických vláken, modemy, síťové karty, síťové karty bezdrátové, routery, rozbočovače a ostatní komponenty v této třídě potřebné pro připojení počítačů a telefonů k datovým a počítačovým sítím, rozvaděče nízkého napětí, elektrické vodiče, baterie, články (elektrické), řídicí systémy spadající do této třídy, hardware pro řízení technologií přes rádiové, internetové a mikrovlnné komunikace; (11) chladič zařízení, přístroje a stroje, zařízení pro chlazení a čištění průmyslových vod, akumulátory spadající do této třídy, čistící zařízení na odpadní vodu, čistírné odpadních vod, zařízení a stroje na čištění a úpravu vody, filtry na pitnou vodu, zařízení na filtrování vody, zařízení na filtraci vzduchu, generátory pary s výjimkou generátorů jako součástí strojů, hydranty, klimatizační zařízení, klimatizační a vzduchotechnická zařízení chladičích věží, přístroje na chlazení vzduchu, regenerátory tepla, regulačně-bezpečnostní zařízení pro vodovodní zařízení, regulační ventily pro kontrolu hladiny v nádržích, regulátory pro vodní nebo plynové zařízení a potrubí, stroje a přístroje na čištění vzduchu, tepelná čerpadla (pumpy), teplovodní vytápěcí zařízení, teplovzdušná zařízení, tlakové vodní zásobníky, ventilátory spadající do této třídy, přístroje pro viření vody, ohřivače vody, přístroje a zařízení pro změkčování vody, zařízení pro přívod vody, sterilizátory vody, bezpečnostní příslušenství pro vodní nebo plynová zařízení a potrubí, vodovodní potrubní zařízení, vodovodní těsnění (těsnící kroužky), vodovodní zařízení, zavlažovací zařízení, automatické, zařízení na zpracování paliv a jaderného materiálu, rekuperační jednotky, zařízení pro výdej a skladování ropných a chemických produktů; (35) zprostředkovatelské práce, zpracování textů, vedení kartoték v počítači, vyhledávání dat v počítačových souborech, předání a konverze údajů a dokumentů z fyzických médií na elektronická média, služby (telefonní vzkazy, dotazy) pro nepřítomné, systemizace informací do počítačových databází, styky s veřejností, marketingové studie, služby a poradenství v obchodní činnosti, obchodní management, sekretářské služby, reklama, inzerce, rozšiřování reklamních nebo inzertních materiálů, rozšiřování reklamních materiálů zákazníkům (letáky, prospekty, tisky, vzorky), vydávání reklamních materiálů, reklama, publikování reklamních textů, aktualizování reklamních materiálů, reklama on-line v počítačové síti, překlad informací do počítačových databází, průzkum trhu, obchodní nebo podnikatelský průzkum, marketingové studie, kopírování nebo rozmnožování (reprodukce) dokumentů, dokladů apod., propagační činnost, komerční využití Internetu v oblastech komerčních internetových médií a vyhledávacích služeb, on-line inzerce, pronájem reklamního času ve všech komunikačních médiích, poskytování obchodních informací, poskytování obchodních služeb pomocí Internetu v oblasti výrobků uvedených ve tř. 7, 9 a 11, zprostředkování internetového obchodu v oblasti výrobků uvedených ve tř. 7, 9 a 11, automatizované zpracování dat a informací, analýzy nákladů za hlasové, datové a internetové služby, automatické zpracování dat a informací, zprostředkovatelská a obstaravatelská činnost v oblasti obchodu s výrobky, uvedenými ve tř. 7, 9 a 11, poskytování obchodních nebo podnikatelských informací, pomoc při řízení obchodní a podnikatelské činnosti; (37) montáž, instalace a opravy výše uvedených výrobků, montáž, údržba a opravy strojů, stavebnictví, zednické služby, provádění staveb, jejich změn a odstraňování, dozor nad stavbami, informace stavební, izolování staveb, zateplování průmyslových a kancelářských objektů, montáže lešení, instalace a opravy elektronických zařízení, montáž, oprava, údržba elektrických zařízení, instalace a opravy elektrických strojů a přístrojů, montáž, údržba a servis telekomunikačních zařízení, montáž a opravy měřicí a regulační techniky, montáž a opravy kancelářské a reprodukční elektroniky, rekonstrukce kotelen a výměňkových stanic, montáž elektrických kotlů a rozvaděčů, servisní činnost, výstavba, rekonstrukce a opravy chladičích věží a zařízení pro

čištění průmyslových vod, opravy a montáže mikrochladičů, chemické čištění, instalace a opravy chladicího zařízení, opravy a montáže ventilátorů pro chladicí věže, instalace a opravy klimatizačního zařízení, instalace a opravy zavlažovacího zařízení, opravy a montáže elektrospotřebičů, snižování hlučnosti a vibrační chladicích věží, montáže technologických celků v oblasti skladování a výdeje ropných a chemických produktů; (38) elektronická pošta, informační kanceláře, telefonní komunikace, komunikace mobilními telefony, počítačová komunikace, komunikace pomocí počítačových terminálů, posílání zpráv, přenos faxem, přenos zpráv a obrázků pomocí počítače, poskytování uživatelského přístupu ke globální počítačové síti, poskytování telekomunikačních připojení ke globální počítačové síti, telefonické služby, výzvy (služby poskytované rádiem, telefonem nebo jinými elektronickými komunikačními prostředky), přenos všech druhů dat a informací prostřednictvím pevných i radiových telekomunikačních sítí a datových sítí všeho druhu, služby pro přenos video záznamů, služby hlasové schránky, zprostředkování přenosu dat a informací, získávání a šíření zpráv a informací prostřednictvím telekomunikační sítě nebo datové sítě nebo sítě výpočetní, služby přístupu a připojení ke všem druhům datových, telekomunikačních, výpočetních a informačních sítí a Internetu, poradenská činnost v oblasti telekomunikací; (39) doprava, dovoz, dopravní informace, služby v přepravě a dopravě, skladování, informace o skladování, doprava a skladování odpadu, pronájem skladů; (40) úprava vody, likvidace odpadu, kreslení, rýsování laserem, tiskárny, tisk offsetový, tisky litografické; (42) činnost technických poradců v oblasti chlazení a čištění průmyslových vod, příprava a vypracování technických návrhů, návrhy a rekonstrukce cirkulačních okruhů vod, studie technických projektů, technický průzkum, chemické analýzy, kontrola kvality, poradenství o ochraně životního prostředí, zeměměřičství, teplotnická měření chladicích věží, technologie vodárenských sítí, chladicích věží, čistíren a úpraven vod, terminálů a skladů ropných látek, projektová činnost, projektování el. zařízení, projekty technologických celků oblasti skladování a výdeje ropných a chemických produktů, projektová činnost ve výstavbě, projektování a realizace řídicích systémů technologických procesů, inženýrská činnost, revize a zkoušky vyhrazených elektrických zařízení, výzkum a vývoj v oblasti přírodních a technických věd nebo společenských věd, poradenství v oblasti počítačového hardware, analytické a projekční práce v oblasti telekomunikací a informatiky, vytváření, modifikování a poskytování počítačových programů, instalace, aktualizace a údržby počítačových programů, služby programování počítačů, programování, software pro řízení a monitorování technologických procesů, software pro řízení technologií přes rádiové, internetové a mikrovláknové komunikace, administrace a monitoring serverů, pronájem výpočetní techniky, pronájem serverů, poradenská a konzultační činnost v oblasti výpočetní a telekomunikační techniky, zprostředkovatelská a poradenská činnost v oblasti výpočetních služeb a informatiky, převod a konverze počítačových programů a údajů (kromě fyzické konverze), tvorba a údržba počítačových stránek (WEB) pro zákazníky, hostování na počítačových stránkách (WEB), návrh počítačových systémů, programování internetových databázových systémů a internetových aplikací, konstrukce WWW prezentací a řešení WWW serverů, pronájem času na přístup do počítačových databází, zhotovování kopií počítačových programů, technické studie v oblasti počítačů a programového vybavení, výzkum a vývoj a tvorba systémů pro elektronické obchodování a informačních technologií, programování internetových databázových systémů a internetových aplikací, programování multimediálních aplikací, vytváření a modelování 3D animací, interaktivních a grafických programů, počítačové animace a vizualizace, grafický design.

(511) 7, 9, 11, 35, 37, 38, 39, 40, 42
(210) O-453807

(111) **297877**
(220) 14.12.2007
(151) 12.05.2008
(540)

www.prace.cz

(591) Barevná
(730) **LMC s.r.o.**, Jankovcova 1569/2c, Praha, 17000, CZ
(740) Havel, Holásek & Partners s.r.o., advokátní kancelář, Mgr. Robert Nešpůrek LL.M., Na Florenci 2116/15, Praha 1, 11000
(510) (35) propagační činnost, reklama, pomoc při řízení obchodní činnosti; (38) komunikace - příjem a šíření informací prostřednictvím Internetu; (41) vzdělávání; (42) návrh a vývoj počítačového hardware a software.
(511) 35, 38, 41, 42
(210) O-454625

(111) **299786**
(220) 04.04.2008
(151) 06.08.2008
(540)

agentap

(730) **Prudká Alena**, Dr.Zikmunda Wintra 746/15, Praha 6, 16000, CZ
(510) (9) CD nosiče, DVD nosiče; (35) inzertní a reklamní činnost; (41) zprostředkování umělců pro hudební a taneční vystoupení, pořádání společenských akcí jako koncertů, plesů a zábavných akcí, zprostředkování uměleckých činností v rámci této třídy.
(511) 9, 35, 41
(210) O-457877

(111) **300184**
(220) 02.07.2007
(151) 03.09.2008
(540)

LUNÁRNÍ KALENDÁŘ
naší babičky



(730) **Šebestíková Tereza**, Nerudova 38, Praha 1, 11800, CZ
(510) (9) kalendáře v elektronické podobě; (16) kalendáře, tiskovina - tiskárenské výrobky; (41) tvorba kalendářů a tiskovin v rámci této třídy.
(511) 9, 16, 41
(210) O-449668

(111) **300226**
(220) 19.03.2008
(151) 03.09.2008
(540)



The logo for StarColor features the word "StarColor" in a bold, black, sans-serif font. A five-pointed star is positioned above the letter "o" in "Color".

(730) **CORROTECH TRADE s.r.o.**, Topolová 1456, Most, 43401, CZ
(740) ZEMAN - podkrušnohorská patentová a známková kancelář, Petr Zeman, Hradní 301, Loket, 35733
(510) (1) lepidla průmyslová, lepidla na lepení tapet, lepidla na lepení plakátů, lepidla ostatní zařazená v této třídě - jiná než pro domácnost a pro kancelářské užití, tmel sklenářský, tmely pro průmyslové užití, tmely na vyplňování otvorů, tmely na vyrovnávání povrchů, tmely opravárenské - veškeré tmely v rámci této třídy, odmašťovací prostředky pro výrobní procesy; (2) nátěrové hmoty zařazené ve třídě 2 - barvy, laky, barviva, ředidla a rozpouštědla pro fermeže, barvy a laky, antikorozní přípravky, mořidla na dřevo, prostředky proti zmatnění kovů, zahušťovače barev; (16) malířské štětky, štětce, malířské válečky, jiné potřeby, zejména aplikační pomůcky pro malíře, náležející do třídy 16, papírové a sklovláknité tapety, papírenské zboží, kancelářské a psací potřeby, katalogy, prospekty, plakáty, letáky a jiné propagační, reklamní a informační materiály, etikety, papírové a plastové obaly zařazené v této třídě; (35) zprostředkování obchodu s výrobky uvedenými ve třídách 1, 2 a 16, zprostředkování obchodu s jinými aplikačními pomůckami pro úpravy povrchů, například stěrkami, vytlačovacími pistolemi, stříkacími pistolemi, vědry a jinými nádobami, reklamní a propagační činnost, vydávání a šíření reklamních a propagačních materiálů, předvádění a nabízení zboží, prezentace služeb, obchodní poradenství ve věci výrobků uvedených ve třídách 1, 2 a 16.
(511) 1, 2, 16, 35
(210) O-457457

(111) **300892**
(220) 12.05.2008
(151) 01.10.2008
(540)



(591) Barevná
(730) **Dibaq a.s.**, Helvíkovice 90, Žamberk, 56401, CZ
(740) PROPATENT, Ing. Vlasta Sedláčková, Pod Pekařkou 1, Praha 4 - Podolí, 14700
(510) (9) počítačový software; (42) navrhování a vývoj počítačového hardwaru a softwaru v oblasti MPR, MPRII, ERP informačních systémů, aktualizace počítačových programů, konzultace v oblasti počítačového programu, pronájem počítačového software.
(511) 9, 42
(210) O-458949

(111) **301468**
(220) 19.06.2008
(151) 29.10.2008
(540)

OKNIUM

(730) **Oknium s.r.o.**, Hrušovanská 24, Vojkovice, 66701, CZ
(740) JUDr. Petr Přehnil, Ph.D., Doležalova 3, Brno, 61600
(510) (19) stavební materiály (nekovové), nekovové přenosné budovy, nekovové dveře, nekovová okna, nekovové okenní rámy, okenní sklo, nekovové dveřní rámy, žaluzie, nekovové zasouvací dveře a okna, části, vybavení a příslušenství veškerého výše uvedeného zboží; (35) zprostředkovatelská činnost v oblasti obchodu, velkoobchod, maloobchod a export-import se stavebním materiálem a stavebními výrobky; (37) zednické služby a opravy, instalační služby, opravy oken a dveří, instalace oken a dveří, izolace staveb, pozemní stavitelství.
(511) 19, 35, 37
(210) O-460104

(111) **301622**
(220) 29.06.2007
(151) 12.11.2008
(540)



The logo for AROMATICA features a green leaf icon above the word "aromatica" in a lowercase, green, sans-serif font.

(591) Barevná
(730) **AROMATICA CZ s.r.o.**, Masarykovo náměstí 101/3, Šlapanice, 66451, CZ
(740) Mgr. Zdeněk Bičan, Tišnovská 6, Brno, 61300
(510) (3) kosmetické prostředky a přípravky; (5) výrobky lékárnické, bylinné extrakty, bylinné kapky, bylinný gel, kombinované přípravky z vitamínů, minerálů a bylinných výtažků k léčebným účelům, vitamíny a minerály a stopové prvky, vitamínové a multivitaminové přípravky a nápoje, potravinové doplňky obohacené vitamíny a/nebo minerály a/nebo stopovými prvky k léčebným účelům, čaje léčivé, čaje bylinné, cukrovinky s léčivými přísadami, diabetický chléb, dietetické látky upravené pro léčebné účely, dietetické nápoje upravené pro léčebné účely, doplňky potravy a posilující přípravky pro léčebné účely, rostlinná vlákna pro léčebné účely, přípravky obsahující stopové prvky, potravinové přípravky a doplňky všeho druhu, jako posilující poživatiny, vitamínové přípravky, poživatiny pro doplnění redukčních diet nebo přípravků pro hubnutí, vše s léčebnými účinky - vše v rámci této třídy; (30) aromatické přípravky do potravin, bonbóny, cukrovinky, čaj, čaje bylinné, čokoláda, káva, kávové extrakty, kávové náhražky, kávové nápoje, koření, zákusky, koláče, pečivo jemné, potraviny z mouky, rostlinné přípravky jako kávové náhražky, sušenky, suchary, keksy, biskvity, těsta, těstoviny, výrobky z obilnin, výrobky z kakaa, zmrzlina; (32) sirupy bylinné, nealkoholické nápoje, zejména limonády, šumivé a jiné nealkoholické nápoje, též z ovocných šťáv a přípravky na jejich výrobu, též s ovocnou šťávou, minerální vody a přípravky na její výrobu, přírodní nebo umělé, zejména tablety a prášky, nealkoholické nápoje obsahující kyselinu uhličitou, ovocné a zeleninové šťávy a nápoje, též obohacené vitamíny nebo minerály, sorbety, též šerbety, sodovky a stolové vody, dietní, iontové a energetické nápoje, pivo, lehká piva a ležáky, též v netekuté formě, nealkoholické aperitivy, přípravky nebo příchutě na výrobu nápojů, zejména koncentráty a sirupy, ovocné nebo zeleninové šťávy a nápoje z ovocných šťáv, džusy a mošty, nealkoholické nápoje obohacené vitamíny nebo minerály, proteinové nealkoholické nápoje, dietní nápoje, tablety a prášky na přípravu šumivých nealkoholických nápojů, nealkoholické nápoje s příchutí ovoce nebo zeleniny, pramenité vody, stolní vody perlivé i neperlivé, míchané nápoje nealkoholické, nápoje z rajčatové šťávy; (33) lihové extrakty, lihové rostlinné extrakty.

(511) 3, 5, 30, 32, 33
(210) O-449607

(111) **304768**
(220) 23.11.2007
(151) 01.04.2009
(540)

Dr. MAX

(730) **PHARMAX HOLDINGS LIMITED**, Agias Fylaxeos & Polygnostou,
212, Limassol, CY

(740) Jan Evan, advokátní kancelář s.r.o., JUDr., Ing. Jan Evan LL.M., Na
Florenci 2116/15, Praha 1, 11000

(510) (5) farmaceutické výrobky, veterinářské výrobky, hygienické výrobky pro
léčebné účely, dietetické přípravky pro léčebné účely, potraviny pro
batolata, náplasti, obvazový materiál, materiály pro plombování zubů a

pro zubní otisky, dezinfekční přípravky, výrobky pro hubení škodlivých
zvířat, fungicidy, herbicidy, deodoranty pro jiné účely než osobní hygienu,
cigarety bez tabáku k léčebným účelům; (8) břitvy, strojky na stříhání
(ruční strojky), nůžky a kleštičky na nehty a pedikúru; (10) přístroje a
nástroje chirurgické, zubní a veterinářské, umělé údy, oči a zuby,
ortopedické potřeby, materiál na sešívání ran, speciální nábytek k
lékařským účelům, ortopedické bandáže; (44) lékárny, provoz lékáren,
lékařské služby, veterinární služby, péče o hygienu a krásu osob a zvířat,
rentgenová vyšetření a odběry krevních vzorků, služby týkající se umělého
oplození, lékařského poradenství.

(511) 5, 8, 10, 44
(210) O-454055

Zániky ochranných známek uplynutím doby platnosti

Kapitola obsahuje údaje o ochranných známkách, které zanikly uplynutím doby platnosti podle ustanovení § 29 odst. 1 zákona č. 441/2003 Sb.

Číslo zápisu (111)	Datum zániku (141)	Číslo zápisu (111)	Datum zániku (141)	Číslo zápisu (111)	Datum zániku (141)	Číslo zápisu (111)	Datum zániku (141)
113946	16.12.2016	211799	17.12.2016	290062	20.12.2016	291095	21.12.2016
163253	21.12.2016	211800	18.12.2016	290066	21.12.2016	291096	21.12.2016
163378	20.12.2016	212482	17.12.2016	290070	21.12.2016	291234	13.12.2016
201558	13.12.2016	212487	19.12.2016	290073	21.12.2016	291235	15.12.2016
204177	16.12.2016	212488	19.12.2016	290074	21.12.2016	291236	15.12.2016
204180	18.12.2016	212489	20.12.2016	290076	21.12.2016	291243	20.12.2016
204185	20.12.2016	212491	20.12.2016	290077	21.12.2016	291379	13.12.2016
205908	13.12.2016	212496	20.12.2016	290199	15.12.2016	291519	18.12.2016
206596	17.12.2016	213181	16.12.2016	290201	15.12.2016	291520	18.12.2016
206597	17.12.2016	213858	20.12.2016	290202	15.12.2016	291521	18.12.2016
206599	18.12.2016	215432	16.12.2016	290203	18.12.2016	291593	19.12.2016
206601	20.12.2016	289632	14.12.2016	290204	18.12.2016	291594	19.12.2016
207196	16.12.2016	289633	14.12.2016	290207	20.12.2016	291595	21.12.2016
207202	19.12.2016	289749	13.12.2016	290209	21.12.2016	291727	13.12.2016
208657B	16.12.2016	289750	13.12.2016	290210	21.12.2016	291729	16.12.2016
208658B	16.12.2016	289751	13.12.2016	290211	21.12.2016	291730	19.12.2016
208659	16.12.2016	289752	14.12.2016	290337	13.12.2016	291733	19.12.2016
208662	17.12.2016	289753	14.12.2016	290341	14.12.2016	291737	21.12.2016
208663	17.12.2016	289754	14.12.2016	290342	14.12.2016	291738	21.12.2016
208664	17.12.2016	289755	14.12.2016	290343	14.12.2016	292047	19.12.2016
208670	18.12.2016	289756	14.12.2016	290345	15.12.2016	292048	19.12.2016
208671	18.12.2016	289757	14.12.2016	290346	15.12.2016	292473	20.12.2016
208675	19.12.2016	289758	15.12.2016	290347	15.12.2016	292474	20.12.2016
208676	19.12.2016	289759	15.12.2016	290348	15.12.2016	292660	19.12.2016
209088	18.12.2016	289760	15.12.2016	290349	15.12.2016	292661	21.12.2016
209805	13.12.2016	289762	15.12.2016	290350	15.12.2016	292863	21.12.2016
209808	16.12.2016	289767	20.12.2016	290352	15.12.2016	292864	21.12.2016
209822	18.12.2016	289861	13.12.2016	290353	16.12.2016	293783	19.12.2016
209828	19.12.2016	289863	13.12.2016	290354	18.12.2016	295103	15.12.2016
209829	19.12.2016	289868	18.12.2016	290355	18.12.2016	295586	15.12.2016
209831	20.12.2016	289873	20.12.2016	290356	18.12.2016	295769	19.12.2016
210409	16.12.2016	289874	20.12.2016	290360	20.12.2016	296191	18.12.2016
210410	16.12.2016	290022	14.12.2016	290362	21.12.2016	296778	18.12.2016
210411	16.12.2016	290023	14.12.2016	290363	21.12.2016	296779	18.12.2016
210412	16.12.2016	290024	14.12.2016	290472	13.12.2016	296947	19.12.2016
210413	16.12.2016	290028	15.12.2016	290473	13.12.2016	297248	19.12.2016
210414	16.12.2016	290031	15.12.2016	290477	18.12.2016	299323	18.12.2016
210415	16.12.2016	290032	15.12.2016	290478	18.12.2016	299448	13.12.2016
210420	18.12.2016	290033	15.12.2016	290480	20.12.2016	299947	19.12.2016
211034	16.12.2016	290034	15.12.2016	290485	21.12.2016	300180	20.12.2016
211709	14.10.2016	290035	15.12.2016	290650	13.12.2016	301363	14.12.2016
211787	16.12.2016	290036	15.12.2016	290653	19.12.2016	302887	19.12.2016
211792	17.12.2016	290041	18.12.2016	290772	13.12.2016	304249	15.12.2016
211793	17.12.2016	290044	18.12.2016	290774	15.12.2016	304930	13.12.2016
211794	17.12.2016	290045	18.12.2016	290776	15.12.2016	311735	21.12.2016
211795	17.12.2016	290052	19.12.2016	290920	19.12.2016	318241	18.12.2016
211796	17.12.2016	290053	19.12.2016	291088	18.12.2016		
211797	17.12.2016	290057	19.12.2016	291089	19.12.2016		
211798	17.12.2016	290061	20.12.2016	291091	20.12.2016		

Změny vlastníků ochranných známek

Kapitola obsahuje údaje o ochranných známkách, které byly převedeny nebo přešly ve smyslu ustanovení § 15 odst. 1, 2 a § 16 zákona č. 441/2003 Sb. na jiného vlastníka v rozsahu všech zapsaných výrobků nebo služeb.

Číslo zápisu (111)	Dřívější vlastník (770)	Nynější vlastník (730)	S účinností od (580)
167249	REPSOL PETROLEO, S.A., Méndez Alvaro, 44, 28045 Madrid, ES	REPSOL, S.A., Méndez Alvaro, 44, 28045 Madrid, ES	10.07.2017
178358	ŘEMPO Holding, s.r.o., Slovenská 1085/1a, Ostrava, Přívoz, 70200, CZ	TECHNIA, a.s., Slovenská 1085/1a, Ostrava, Přívoz, 70200, CZ	10.07.2017
178359	ŘEMPO Holding, s.r.o., Slovenská 1085/1a, Ostrava, Přívoz, 70200, CZ	TECHNIA, a.s., Slovenská 1085/1a, Ostrava, Přívoz, 70200, CZ	10.07.2017
181517	Inovation Czech, spol. s r.o., Sokolovská 84 - 86, Praha 8, 18600, CZ	NOVATECH INTERNATIONAL, N.V., Industrielaan 5b, B-2250 Olen, BE	10.07.2017
181520	Inovation Czech, spol. s r.o., Sokolovská 84 - 86, Praha 8, 18600, CZ	NOVATECH INTERNATIONAL, N.V., Industrielaan 5b, B-2250 Olen, BE	10.07.2017
181523	Inovation Czech, spol. s r.o., Sokolovská 84 - 86, Praha 8, 18600, CZ	NOVATECH INTERNATIONAL, N.V., Industrielaan 5b, B-2250 Olen, BE	10.07.2017
181524	Inovation Czech, spol. s r.o., Sokolovská 84 - 86, Praha 8, 18600, CZ	NOVATECH INTERNATIONAL, N.V., Industrielaan 5b, B-2250 Olen, BE	10.07.2017
181929	Inovation Czech, spol. s r.o., Sokolovská 84 - 86, Praha 8, 18600, CZ	NOVATECH INTERNATIONAL, N.V., Industrielaan 5b, B-2250 Olen, BE	10.07.2017
184042	Inovation Czech, spol. s r.o., Sokolovská 84 - 86, Praha 8, 18600, CZ	NOVATECH INTERNATIONAL, N.V., Industrielaan 5b, B-2250 Olen, BE	10.07.2017
184043	Inovation Czech, spol. s r.o., Sokolovská 84-86, Praha 8, 18600, CZ	NOVATECH INTERNATIONAL, N.V., Industrielaan 5b, B-2250 Olen, BE	10.07.2017
184044	Inovation Czech, spol. s r.o., Sokolovská 84-86, Praha 8 Karlín, 18600, CZ	NOVATECH INTERNATIONAL, N.V., Industrielaan 5b, B-2250 Olen, BE	10.07.2017
184156	Inovation Czech, spol. s r.o., Sokolovská 84-86, Praha 8, 18600, CZ	NOVATECH INTERNATIONAL, N.V., Industrielaan 5b, B-2250 Olen, BE	10.07.2017
184158	Inovation Czech, spol. s r.o., Sokolovská 84-86, Praha 8, 18600, CZ	NOVATECH INTERNATIONAL, N.V., Industrielaan 5b, B-2250 Olen, BE	10.07.2017
184159	Inovation Czech, spol. s r.o., Sokolovská 84 - 86, Praha 8, 18600, CZ	NOVATECH INTERNATIONAL, N.V., Industrielaan 5b, B-2250 Olen, BE	10.07.2017
184162	Inovation Czech, spol. s r.o., Sokolovská 84-86, Praha 8, 18600, CZ	NOVATECH INTERNATIONAL, N.V., Industrielaan 5b, B-2250 Olen, BE	10.07.2017
184163	Inovation Czech, spol. s r.o., Sokolovská 84-86, Praha 8, 18600, CZ	NOVATECH INTERNATIONAL, N.V., Industrielaan 5b, B-2250 Olen, BE	10.07.2017
185752	Inovation Czech, spol. s r.o., Sokolovská 84 - 86, Praha 8, 18600, CZ	NOVATECH INTERNATIONAL, N.V., Industrielaan 5b, B-2250 Olen, BE	10.07.2017
185753	Inovation Czech, spol. s r.o., Sokolovská 84 - 86, Praha 8, 18600, CZ	NOVATECH INTERNATIONAL, N.V., Industrielaan 5b, B-2250 Olen, BE	10.07.2017
191180	Inovation Czech, spol. s r.o., Sokolovská 84-86, Praha 8, 18600, CZ	NOVATECH INTERNATIONAL, N.V., Industrielaan 5b, B-2250 Olen, BE	10.07.2017
191181	Inovation Czech, spol. s r.o., Sokolovská 84-86, Praha 8, 18600, CZ	NOVATECH INTERNATIONAL, N.V., Industrielaan 5b, B-2250 Olen, BE	10.07.2017
191182	Inovation Czech, spol. s r.o., Sokolovská 84-86, Praha 8 Karlín, 18600, CZ	NOVATECH INTERNATIONAL, N.V., Industrielaan 5b, B-2250 Olen, BE	10.07.2017
191184	Inovation Czech, spol. s r.o., Sokolovská 84-86, Praha 8, 18600, CZ	NOVATECH INTERNATIONAL, N.V., Industrielaan 5b, B-2250 Olen, BE	10.07.2017
191185	Inovation Czech, spol. s r.o., Sokolovská 84-86, Praha 8, 18600, CZ	NOVATECH INTERNATIONAL, N.V., Industrielaan 5b, B-2250 Olen, BE	10.07.2017
194967	Inovation Czech, spol. s r.o., Sokolovská 84-86, Praha 8, 18600, CZ	NOVATECH INTERNATIONAL, N.V., Industrielaan 5b, B-2250 Olen, BE	10.07.2017
196673	Inovation Czech, spol. s r.o., Sokolovská 84-86, Praha 8, 18600, CZ	NOVATECH INTERNATIONAL, N.V., Industrielaan 5b, B-2250 Olen, BE	10.07.2017
196674	Inovation Czech, spol. s r.o., Sokolovská 84 - 86, Praha 8, 18600, CZ	NOVATECH INTERNATIONAL, N.V., Industrielaan 5b, B-2250 Olen, BE	10.07.2017
196675	Inovation Czech, spol. s r.o., Sokolovská 84 - 86, Praha 8, 18600, CZ	NOVATECH INTERNATIONAL, N.V., Industrielaan 5b, B-2250 Olen, BE	10.07.2017

Číslo zápisu (111)	Dřívější vlastník (770)	Nynější vlastník (730)	S účinností od (580)
197232	Inovation Czech, spol. s r.o., Sokolovská 84 - 86, Praha 8, 18600, CZ	NOVATECH INTERNATIONAL, N.V., Industrielaan 5b, B-2250 Olen, BE	10.07.2017
198235	Inovation Czech, spol. s r.o., Sokolovská 84 - 86, Praha 8, 18600, CZ	NOVATECH INTERNATIONAL, N.V., Industrielaan 5b, B-2250 Olen, BE	10.07.2017
198236	Inovation Czech, spol. s r.o., Sokolovská 84 - 86, Praha 8, 18600, CZ	NOVATECH INTERNATIONAL, N.V., Industrielaan 5b, B-2250 Olen, BE	10.07.2017
202493	Inovation Czech, spol. s r.o., Sokolovská 84 - 86, Praha 8, 18600, CZ	NOVATECH INTERNATIONAL, N.V., Industrielaan 5b, B-2250 Olen, BE	10.07.2017
204073	Inovation Czech, spol. s r.o., Sokolovská 84-86, Praha 8 - Karlín, 18600, CZ	NOVATECH INTERNATIONAL, N.V., Industrielaan 5b, B-2250 Olen, BE	10.07.2017
204074	Inovation Czech, spol. s r.o., Sokolovská 84-86, Praha 8, 18600, CZ	NOVATECH INTERNATIONAL, N.V., Industrielaan 5b, B-2250 Olen, BE	10.07.2017
210335	OLYMPUS VENTURES LIMITED, Unit A, Brook Park East, Shirebrook NG20 8RY, GB	Muddyfox IP Limited, Unit A, Brook Park East, Shirebrook NG20 8RY, GB	10.07.2017
210336	OLYMPUS VENTURES LIMITED, Unit A, Brook Park East, Shirebrook NG20 8RY, GB	Muddyfox IP Limited, Unit A, Brook Park East, Shirebrook NG20 8RY, GB	10.07.2017
211943	CREW s.r.o., Dlouhá 705/16, Praha 1 Staré Město, 11000, CZ	Nakladatelství CREW s.r.o., Čáslavská 15/1793, Praha 3, 13000, CZ	10.07.2017
216891	Inovation Czech, spol. s r.o., Sokolovská 84-86, Praha 8, 18600, CZ	NOVATECH INTERNATIONAL, N.V., Industrielaan 5b, B-2250 Olen, BE	10.07.2017
216916	RADOMA, spol. s r.o. "v konkurze", Továrenská 1 32, 900 65 Záhorská Ves, 82107, SK	PRETOLOG s. r. o., M. Rázusa 5, 010 01 Žilina, SK	10.07.2017
216917	RADOMA, spol. s r.o. "v konkurze", Továrenská 1 32, 900 65 Záhorská Ves, 82107, SK	PRETOLOG s. r. o., M. Rázusa 5, 010 01 Žilina, SK	10.07.2017
220193	Ing.Mičánek Petr, Mečislavova 11, Praha 4, 14000, CZ	Mičánková Tereza, Nedašovská 352/13, Praha 5 - Zličín, 15000, CZ	10.07.2017
220895	ŘEMPO Holding, s.r.o., Slovenská 1085/1a, Ostrava, Přívoz, 70200, CZ	TECHNIA, a.s., Slovenská 1085/1a, Ostrava, Přívoz, 70200, CZ	10.07.2017
220896	ŘEMPO Holding, s.r.o., Slovenská 1085/1a, Ostrava, Přívoz, 70200, CZ	TECHNIA, a.s., Slovenská 1085/1a, Ostrava, Přívoz, 70200, CZ	10.07.2017
235521	Ing. Valdemar Grešík - NATURA, Teplická 134/135, Děčín 8, 40502, CZ	VALDEMAR GREŠÍK - NATURA s. r. o., Saská 134/60, Děčín 10, 40502, CZ	10.07.2017
260008	Inovation Czech, spol. s r.o., Sokolovská 84 - 86, Praha 8, 18600, CZ	NOVATECH INTERNATIONAL, N.V., Industrielaan 5b, B-2250 Olen, BE	10.07.2017
260010	Inovation Czech, spol. s r.o., Sokolovská 84 - 86, Praha 8, 18600, CZ	NOVATECH INTERNATIONAL, N.V., Industrielaan 5b, B-2250 Olen, BE	10.07.2017
260011	Inovation Czech, spol. s r.o., Sokolovská 84 - 86, Praha 8, 18600, CZ	NOVATECH INTERNATIONAL, N.V., Industrielaan 5b, B-2250 Olen, BE	10.07.2017
260012	Inovation Czech, spol. s r.o., Sokolovská 84 - 86, Praha 8, 18600, CZ	NOVATECH INTERNATIONAL, N.V., Industrielaan 5b, B-2250 Olen, BE	10.07.2017
260013	Inovation Czech, spol. s r.o., Sokolovská 84 - 86, Praha 8, 18600, CZ	NOVATECH INTERNATIONAL, N.V., Industrielaan 5b, B-2250 Olen, BE	10.07.2017
260014	Inovation Czech, spol. s r.o., Sokolovská 84-86, Praha 8, 18600, CZ	NOVATECH INTERNATIONAL, N.V., Industrielaan 5b, B-2250 Olen, BE	10.07.2017
260015	Inovation Czech, spol. s r.o., Sokolovská 84-86, Praha 8, 18600, CZ	NOVATECH INTERNATIONAL, N.V., Industrielaan 5b, B-2250 Olen, BE	10.07.2017
260016	Inovation Czech, spol. s r.o., Sokolovská 84 - 86, Praha 8, 18600, CZ	NOVATECH INTERNATIONAL, N.V., Industrielaan 5b, B-2250 Olen, BE	10.07.2017
260017	Inovation Czech, spol. s r.o., Sokolovská 84 - 86, Praha 8, 18600, CZ	NOVATECH INTERNATIONAL, N.V., Industrielaan 5b, B-2250 Olen, BE	10.07.2017
260019	Inovation Czech, spol. s r.o., Sokolovská 84 - 86, Praha 8, 18600, CZ	NOVATECH INTERNATIONAL, N.V., Industrielaan 5b, B-2250 Olen, BE	10.07.2017
260020	Inovation Czech, spol. s r.o., Sokolovská 84 - 86, Praha 8, 18600, CZ	NOVATECH INTERNATIONAL, N.V., Industrielaan 5b, B-2250 Olen, BE	10.07.2017
260022	Inovation Czech, spol. s r.o., Sokolovská 84 - 86, Praha 8, 18600, CZ	NOVATECH INTERNATIONAL, N.V., Industrielaan 5b, B-2250 Olen, BE	10.07.2017
261114	Inovation Czech, spol. s r.o., Sokolovská 84-86, Praha 8, 18600, CZ	NOVATECH INTERNATIONAL, N.V., Industrielaan 5b, B-2250 Olen, BE	10.07.2017
264403	Inovation Czech, spol. s r.o., Sokolovská 84 - 86, Praha 8, 18600, CZ	NOVATECH INTERNATIONAL, N.V., Industrielaan 5b, B-2250 Olen, BE	10.07.2017
264404	Inovation Czech, spol. s r.o., Sokolovská 84 - 86, Praha 8, 18600, CZ	NOVATECH INTERNATIONAL, N.V., Industrielaan 5b, B-2250 Olen, BE	10.07.2017

Číslo zápisu (111)	Dřívější vlastník (770)	Nynější vlastník (730)	S účinností od (580)
264406	Inovation Czech, spol. s r.o., Sokolovská 84 - 86, Praha 8, 18600, CZ	NOVATECH INTERNATIONAL, N.V., Industrielaan 5b, B-2250 Olen, BE	10.07.2017
264407	Inovation Czech, spol. s r.o., Sokolovská 84 - 86, Praha 8, 18600, CZ	NOVATECH INTERNATIONAL, N.V., Industrielaan 5b, B-2250 Olen, BE	10.07.2017
264410	Inovation Czech, spol. s r.o., Sokolovská 84-86, Praha 8, 18600, CZ	NOVATECH INTERNATIONAL, N.V., Industrielaan 5b, B-2250 Olen, BE	10.07.2017
264411	Inovation Czech, spol. s r.o., Sokolovská 84 - 86, Praha 8, 18600, CZ	NOVATECH INTERNATIONAL, N.V., Industrielaan 5b, B-2250 Olen, BE	10.07.2017
264412	Inovation Czech, spol. s r.o., Sokolovská 84 - 86, Praha 8, 18600, CZ	NOVATECH INTERNATIONAL, N.V., Industrielaan 5b, B-2250 Olen, BE	10.07.2017
269309	Služby Boží Dar s.r.o., Boží Dar 199, Boží Dar, 36262, CZ	Město Boží Dar, 1, Boží Dar, 36262, CZ	10.07.2017
287405	NOVUM spol. s r. o., 28. pluku 483/11, Praha 10, 10100, CZ	Novum Global, a.s., 28. pluku 483/11, Praha 10, Vršovice, 10100, CZ	10.07.2017
290390	PRO-ENERGY magazin s.r.o., Mečeříž 203, 29477, CZ	ENERGY-HUB s.r.o., Drtinova 557/10, Praha 5 - Smíchov, 15000, CZ	10.07.2017
292617	Centro Zlín s.r.o., Věžeňská 116/5, Praha 1, 11000, CZ	Centro Zlín s.r.o., Věžeňská 116/5, Praha 1, Staré Město, 11000, CZ	11.07.2017
292851	FINOSA, s.r.o., Hrbovická 445/54, Ústí nad Labem, 40001, CZ	FINOSA s.r.o., Hrbovická 445/54, Ústí nad Labem, 40001, CZ	11.07.2017
294322	Služby Boží Dar s.r.o., Boží Dar 199, Boží Dar, 36262, CZ	Město Boží Dar, 1, Boží Dar, 36262, CZ	10.07.2017
295202	Janeček Petr Ing., Krouzova 3017, Praha 4, 14300, CZ Janeček Marek Attila, Devonská 2, Praha 5, 15200, CZ	Janeček Petr Ing., Krouzova 3017, Praha 4, 14300, CZ	10.07.2017
295736	Mičánek Petr Ing., Mečislavova 11, Praha 4, 14000, CZ	Mičánková Tereza, Nedašovská 352/13, Praha 5 - Zličín, 15000, CZ	10.07.2017
300727	BRANDING SERVICES LIMITED, Palladium House, 1-4 Argyll Street, W1F 7LD London, GB	EXX HOLDING a.s., Karlovarská 1104/14, Praha 6 - Ruzyně, 16100, CZ	10.07.2017
309388	Inovation Czech, spol. s r.o., Sokolovská 84-86, Praha 8, 18600, CZ	NOVATECH INTERNATIONAL, N.V., Industrielaan 5b, B-2250 Olen, BE	10.07.2017
313063	Biopol GN s.r.o., Korunní 129, Praha 3, 13000, CZ	NOVA COAST INC., 255 Keele Str., M6P-2K1 Toronto, Ontario, CA	10.07.2017
329098	muve cz. a.s., Kováků 456/28, Praha 5, 15000, CZ	MUVE SPÓŁKA AKCYJNA, Krakowiaków 50, 02-255 Varšava, PL	10.07.2017
335759	Zámek Napajedla s.r.o., Zámecká 265, Napajedla, 76361, CZ	Psoťková Petra Mgr., Třída Tomáše Bati 190, Zlín, 76001, CZ	10.07.2017
341101	NOVUM, spol. s r.o., 28. pluku 483/11, Praha 10 - Vršovice, 10100, CZ	Novum Global, a.s., 28. pluku 483/11, Praha 10, Vršovice, 10100, CZ	10.07.2017
342545	Šich Pavel MgA., Žišov 11, Vavřinec, 28504, CZ Coubal Libor, Okružní 729, Kolín V, 28002, CZ Pokorný Jan Ing., MBA, Vojanova 762, Kladno - Kročehlavy, 27201, CZ	Šich Pavel MgA., Žišov 11, Vavřinec, 28504, CZ	10.07.2017
344929	Moser Dominik, Petra Jilemnického 29, Adamov, 67904, CZ	Šaroun Vít, Jasanová 26, Blansko, 67801, CZ	10.07.2017
347609	Kapička Václav, Luční 524/1, Hořovice, 26801, CZ	Raw Pharma s.r.o., Kaprova 42/14, Praha 1 - Staré Město, 11000, CZ	10.07.2017

Změny v údajích o vlastnících ochranných známek

Kapitola obsahuje ochranné známky, u kterých byla v rejstříku ochranných známek vyznačena změna v údajích o vlastnících ve smyslu ustanovení § 27 odst. 2 a 7 zákona č. 441/2003 Sb.

Číslo zápisu (111)	Vlastník (730)	S účinností od (580)
98675	TAC PRODUCTS LIMITED, Smisby Road, Ashby-de-la-Zouch, Leicestershire LE65 2UG, GB	04.07.2017
114809	ROSTEX VYŠKOV, s.r.o., Dědická 190/17, Vyškov, 68201, CZ	10.07.2017
167249	REPSOL PETROLEO, S.A., Méndez Alvaro, 44, 28045 Madrid, ES	10.07.2017
175003	Byznys software, s.r.o., Žižkova 708, Příbram II, 26101, CZ	07.07.2017
175432	Byznys software, s.r.o., Žižkova 708, Příbram II, 26101, CZ	07.07.2017
204073	Inovation Czech, spol. s r.o., Sokolovská 84-86, Praha 8 - Karlín, 18600, CZ	10.07.2017
208074	Karlovarské minerální vody, a. s., Horova 1361/3, Karlovy Vary, 36001, CS	11.07.2017
208837	Karlovarské minerální vody, a. s., Horova 1361/3, Karlovy Vary, 36001, CS	11.07.2017
209896	REMIN, spol. s r.o., Slezská 949/32, Praha 2, Vinohrady, 12000, CZ	10.07.2017
210335	OLYMPUS VENTURES LIMITED, Unit A, Brook Park East, Shirebrook NG20 8RY, GB	10.07.2017
210336	OLYMPUS VENTURES LIMITED, Unit A, Brook Park East, Shirebrook NG20 8RY, GB	10.07.2017
211148	Michelské pekárny a.s., U krčského nádraží 229/17, Praha 4, Krč, 14000, CZ	07.07.2017
212271	Česká asociace trenérů tenisu, Švabinského 1790, Sokolov, 35601, CZ	10.07.2017
214675	Česká asociace trenérů tenisu, Švabinského 1790, Sokolov, 35601, CZ	10.07.2017
216916	RADOMA, spol. s r.o. "v konkurze", Továrenská 1 32, 900 65 Záhorská Ves, 82107, SK	10.07.2017
216917	RADOMA, spol. s r.o. "v konkurze", Továrenská 1 32, 900 65 Záhorská Ves, 82107, SK	10.07.2017
217729	Rautaruukki Oyj, Panuntie 11, 00620 Helsinki, FI	11.07.2017
224058	Byznys software, s.r.o., Žižkova 708, Příbram II, 26101, CZ	07.07.2017
228999	Wüstenrot Holding AG, Hohenzollernstraße 46, 71638 Ludwigsburg, DE	10.07.2017
231766	Michelské pekárny a.s., U krčského nádraží 229/17, Praha 4, Krč, 14000, CZ	07.07.2017
261203	SAM 73 APPAREL s.r.o., Milady Horákové 2774, Kladno, 27201, CZ	07.07.2017
266894	VODIZOL, s.r.o. Kocbeře č.p. 180, 54464, CZ	11.07.2017
271165	AKCENTA CZ a.s., Salvátorská 931/8, Praha 1, Staré Město, 11000, CZ	10.07.2017
282627	Michelské pekárny a.s., U krčského nádraží 229/17, Praha 4, Krč, 14000, CZ	07.07.2017
291606	Kimmig Anastasia, Grünstadterstrasse 1A, D-67271 Obersülzen, DE	10.07.2017
292705	VODIZOL, s.r.o. Kocbeře č.p. 180, 54464, CZ	11.07.2017
293956	1st International School of Ostrava - mezinárodní gymnázium, s.r.o., Gregorova 2582/3, Ostrava, Moravská Ostrava, 70200, CZ	04.07.2017
294280	Michelské pekárny a.s., U krčského nádraží 229/17, Praha 4, Krč, 14000, CZ	07.07.2017
294317	Školičky, s.r.o., Osadní 28/1053, Praha 7 - Holešovice, 17000, CZ	04.07.2017
294524	1st International School of Ostrava - mezinárodní gymnázium, s.r.o., Gregorova 2582/3, Ostrava, Moravská Ostrava, 70200, CZ	04.07.2017
294702	Královéhradecký kraj, Pivovarské náměstí 1245/2, Hradec Králové, 50003, CZ	11.07.2017
294981	Teradata US, Inc., Innovation Drive 10000, Miamisburg, 45342, OH, US	11.07.2017
297575	Česká kardiologická společnost, z.s., Netroufalky 814/6b, Brno, Bohunice, 62500, CZ	07.07.2017
297877	LMC s.r.o., Jankovcova 1569/2c, Praha, 17000, CZ	07.07.2017
301468	Oknium s.r.o., Hrušovanská 24, Vojkovice, 66701, CZ	04.07.2017
305489	GMR GAS s.r.o., Kopečná 241/20, Brno - Staré Brno, 60200, CZ	10.07.2017
331063	AKCENTA CZ a.s., Salvátorská 931/8, Praha 1, Staré Město, 11000, CZ	10.07.2017
332303	Johann Malle a.s., Muchova 242/2, Praha 6, Dejvice, 16000, CZ	07.07.2017
332304	Johann Malle a.s., Muchova 242/2, Praha 6, Dejvice, 16000, CZ	07.07.2017
341590	BANCIBO, SE, Voctářova 2449/5, Praha 8, Libeň, 18000, CZ	07.07.2017
350748	SAM 73 APPAREL s.r.o., Milady Horákové 2774, Kladno, 27201, CZ	07.07.2017
351714	Trojánková Lenka Ing., U Valu 4, Praha 6, 16100, CZ	07.07.2017
358346	Johann Malle a.s., Muchova 242/2, Praha 6, Dejvice, 16000, CZ	07.07.2017