

### Číselné INID kódy pro označování bibliografických dat technických řešení

### INID Codes for the identification of bibliographic data of technical solutions

(Standard WIPO ST. 9 a ST. 80)

(11)	číslo patentu/zápisu/osvědčení	(11)	Number of the patent/registration/certification
(15)	datum zápisu průmyslového vzoru	(15)	Industrial design registration date
(21)	číslo přihlášky/žádosti	(21)	.Application number
(22)	datum podání přihlášky/žádosti	(22)	Date of application filling
(23)	údaje o výstavní prioritě	(23)	Exhibition priority data
(28)	počet průmyslových vzorů	(28)	Number of industrial designs included in the application
(31)	číslo prioritní přihlášky	(31)	Number of priority application
(32)	datum podání prioritní přihlášky	(32)	Filing date of priority application
(33)	země priority	(33)	Priority country
(40)	datum zveřejnění přihlášky vynálezu	(40)	Date of publication of patent application
(45)	datum zveřejnění zapsaného průmyslového vzoru	(45)	Publication date of the registered industrial design
(47)	datum zveřejnění udělení patentu a zápisu užitého vzoru, datum zápisu užitého vzoru, datum oznámení udělení evropského patentu v Evropském patentovém věstníku	(47)	Publication date of patent granting and publication date of utility model registration, registration date of utility model, publication date of European patent granting in the European patent bulletin
(51)	mezinárodní patentové třídění/Locarnské třídění průmyslových vzorů	(51)	International Patent Classification/ Locarno Classification for Industrial Designs
(54)	Název	(54)	Title
(55)	vyobrazení průmyslového vzoru	(55)	Reproduction of the industrial design
(57)	Anotace	(57)	Abstract
(68)	číslo základního patentu	(68)	Number of the basic patent
(71)	označení přihlašovatele/žadatele	(71)	Applicant
(72)	označení původce	(72)	Inventor
(73)	označení majitele/vlastníka	(73)	Owner
(74)	označení zástupce	(74)	Attorney's name and address
(86)	číslo mezinárodní přihlášky	(86)	International application number
(87)	číslo mezinárodního zveřejnění	(87)	International publication number
(92)	datum a číslo první registrace přípravku pro Českou republiku	(92)	Date and number(s) of the first authorization to market the product in the CZ
(93)	datum, číslo a země první registrace přípravku v rámci Společenství	(93)	Date, number(s) and country of the first authorization to market the product in the EEC
(94)	doba platnosti osvědčení	(94)	Term of certification validity
(95)	označení a typ přípravku	(95)	Name of the product and product type
(96)	datum podání a číslo evropské patentové přihlášky	(96)	European patent application filling date and number
(97)	datum zveřejnění a číslo zveřejnění evropské patentové přihlášky v Evropském patentovém věstníku	(97)	European patent application publication date and publication number in the European patent bulletin

### Číselné INID kódy pro označování bibliografických dat ochranných známek

### INID codes and minimum required for the identification of bibliographic data relating to marks

(Standard WIPO ST.60)

(111)	Číslo zápisu ochranné známky (registrace)	(111)	Number of registration
(151)	Datum zápisu ochranné známky	(151)	Date of the registration
(210)	Číslo přihlášky ochranné známky (spisu)	(210)	Number of the application
(220)	Datum podání přihlášky	(220)	Date of filing of the application
(320)	Datum vzniku práva přednosti	(320)	Date of the first application
(442)	Datum zveřejnění přihlášky po průzkumu	(442)	Date of the publication of the examined application
(450)	Datum zveřejnění zápisu ochranné známky ve Věstníku	(450)	Date of publication of the registration
(510)	Seznam výrobků a služeb	(510)	List of goods and/or services
(511)	Číslo třídy výrobků a služeb	(511)	Number of the class of goods and/or services
(526)	Omezení rozsahu ochrany o prvek	(526)	Disclaimer
(540)	Znění nebo vyobrazení ochranné známky	(540)	Reproduction of the mark
(551)	Kolektivní ochranná známka	(551)	Collective mark
(554)	Prostorová ochranná známka	(554)	Three-dimensional mark
(558)	Ochranná známka tvořená pouze barvou nebo kombinací barev	(558)	Mark consisting exclusively of one or several colours
(580)	Datum zápisu jakékoliv transakce v souvislosti s přihláškou nebo zápisem ochranné známky do rejstříku, např. změna majitele, změna jména nebo adresy, vzdání se práv k ochranné známce atd. (účinnost)	(580)	Date of recording of any kind of transaction in respect of applications or registrations (e.g. change in ownership, change in name or address, renunciation, termination of protection)
(591)	Údaje o barevnosti ochranné známky	(591)	Information concerning colour claimed
(730)	Přihlašovatel/vlastník ochranné známky	(730)	The applicant or the holder of the mark
(740)	Zástupce	(740)	Name and address of the representative
(770)	Jméno a adresa dřívějšího přihlašovatele nebo vlastníka (v případě změny vlastnictví)	(770)	Name and address of the previous applicant or holder (in case of change in ownership)
(791)	Jméno a adresa nabyvatele licence	(791)	Name and address of the licensee
(793)	Podmínky a omezení licence	(793)	Indication of conditions and/or restrictions under the license
(800)	Mezinárodní zápis ochranné známky	(800)	International registration

# Kódy pro kódování záhlaví oznámení publikovaných ve Věstníku

(Standard WIPO ST. 17)

BB9A	zveřejněné přihlášky vynálezů	MK1K	zánik užitého vzoru uplynutím doby platnosti
FG1K	zapsané užité vzory	MK4A	zánik patentů uplynutím doby platnosti
FG4A	udělené patenty	MK4F	zánik autorských osvědčení uplynutím doby platnosti
FG4Q	zapsané průmyslové vzory	MK4Q	zánik průmyslového vzoru uplynutím doby ochrany
LD3K	částečný výmaz užitého vzoru	MM4A	zánik patentů pro nezaplacení ročních poplatků
LD4Q	částečný výmaz průmyslového vzoru	MM4F	zánik autorských osvědčení pro nezaplacení ročních poplatků
MA4A	zánik patentů vzdáním se	ND1K	prodloužení platnosti užitého vzoru
MA4F	zánik autorských osvědčení vzdáním se	ND4Q	obnova doby ochrany průmyslového vzoru
MC3K	výmaz užitého vzoru	PA4A	změna autorského osvědčení na patent
MC4A	zrušení patentu	PC9A	změna dispozičního práva k vynálezu
MC4F	zrušení autorského osvědčení	PD1K	převod práv a ostatní změny majitelů užitého vzoru
MC4Q	výmaz průmyslového vzoru	PD4A	převod práv a ostatní změny majitelů patentů
MH1K	zánik užitého vzoru vzdáním se	PD4Q	převod práv a ostatní změny vlastníků průmyslových vzorů
MH4A	částečné zrušení patentu	QA9A	nabídka licence
MH4F	částečné zrušení autorského osvědčení	SB4A	zapsané patenty do rejstříku po odtajnění
MH4Q	zánik průmyslového vzoru vzdáním se	SB4F	zapsaná autorská osvědčení do rejstříku po odtajnění

## Opravy Změny Různé

### Opravy u přihlášek vynálezů s žádostí o udělení patentu

HA9A	jmenování vynálezce		
HB9A	oprava jmen	HG9A	oprava chyb v třídění
HC9A	změna jmen	HH9A	oprava nebo změna všeobecně
HD9A	oprava adres	HK9A	tiskové chyby v úředních věstnících
HE9A	změna adres		
HF9A	oprava dat		

### Opravy ochranných dokumentů

Patenty	autorská osvědčení	užité vzory	průmyslové vzory	
TA4A	TA4F	TA1K	TA4Q	jmenování vynálezce
TB4A	TB4F	TB1K	TB4Q	oprava jmen
TC4A	TC4F	TC1K	TC4Q	změna jmen
TD4A	TD4F	TD1K	TD4Q	oprava adres
TE4A	TE4F	TE1K	TE4Q	změna adres
TF4A	TF4F	TF1K	TF4Q	oprava dat
TG4A	TG4F	TG1K	TG4Q	oprava chyb v třídění
TH4A	TH4F	TH1K	TH4Q	oprava nebo změna všeobecně
TK9A	TK9F	TK1K	TK4Q	tiskové chyby v úřed. věstnících

**Kódy pro označování zemí a mezinárodních organizací použité ve věstníku**

AT	Rakousko
BR	Brazílie
BZ	Belize
CH	Švýcarsko
CN	Čína
CZ	Česká republika
DE	Spolková republika Německo
ES	Španělsko
FR	Francie
GB	Velká Británie
IE	Irsko
IT	Itálie
NL	Nizozemsko
SI	Slovinsko
SK	Slovensko
US	Spojené státy americké

**Kódy pro označování států USA použité ve věstníku**

CA	California
CT	Connecticut
FL	Florida
IL	Illinois
ND	North Dakota
RI	Rhode Island
VA	Virginia

**BB9A**

**Zveřejněné přihlášky vynálezů - přehled podle čísel přihlášek**

Dále uvedené přihlášky vynálezů byly zveřejněny dnem, uvedeným ve Věstníku podle zákona č. 527/1990 Sb., o vynálezech a zlepšovacích návrzích, ve znění pozdějších předpisů, a jsou k dispozici v patentové knihovně Úřadu průmyslového vlastnictví, Antonína Čermáka 2a, 160 68, Praha 6.

(21)	(51)	(2006.01)	(21)	(51)	(2006.01)
2015-808	<b>A 44 C 27/00</b>		2016-303	<b>B 05 B 1/34</b>	
2015-899	<b>H 01 B 3/00</b>		2016-344	<b>H 02 K 11/20</b>	
2016-57	<b>A 61 K 31/41</b>		2016-351	<b>B 01 D 71/68</b>	
2016-58	<b>B 65 D 41/12</b>		2016-353	<b>H 04 L 29/06</b>	
2016-286	<b>E 04 F 13/06</b>		2016-358	<b>E 04 C 1/39</b>	
2016-301	<b>E 04 B 1/82</b>		2016-445	<b>F 41 C 33/02</b>	
2016-302	<b>B 05 B 1/34</b>				

**Zveřejněné přihlášky vynálezů - řazené podle MPT**

- (51) **A44C 27/00** (2006.01)  
(21) **2015-808**  
(71) PRECIOSA, a.s., Jablonec nad Nisou, CZ  
(72) Drahorád Radovan Ing., Pěnčín, CZ  
Novotný Martin Ing., Rakovník, CZ  
Měšťan Aleš, Chrastava, CZ  
(54) **Zařízení pro aplikování ozdobných prvků**  
(22) 12.11.2015  
(57) Zařízení pro aplikování ozdobných prvků na zdobené místo, především na oděvy, se skládá z hlavy, uvnitř které se nachází prostor pro uložení zásobníku ozdobných prvků, z těla zařízení, které je opatřeno krokovacím mechanismem a zpětnou zarážkou, a tlačného pístu procházející skrz tělo zařízení a tlačícího na ozdobné prvky uložené v zásobníku.

(74) Mgr. Marcela Kleinová, Opletalova 3197, Jablonec nad Nisou, 46667

- (51) **A61K 31/41** (2006.01)  
**A61K 31/216** (2006.01)  
**A61K 9/20** (2006.01)  
(21) **2016-57**  
(71) Zentiva, k.s., Praha 10 - Dolní Měcholupy, CZ  
(72) Dohnal Jiří, Praha 4, CZ  
Žvátora Pavel, Plumlov, CZ  
(54) **Způsob stabilizace farmaceutické kompozice obsahující Sacubitril a Valsartan**  
(22) 04.02.2016  
(57) Předmětem řešení je způsob stabilizace farmaceutické kompozice ve formě tablety vhodných pro orální podávání obsahující Valsartan vzorce I, chemicky (S)-3-methyl-2-(N{[2'-(2H-1,2,3,4-tetrazol-5-yl)bifenyl-4-yl]methyl}pentanamido)butanová kyselina, nebo jeho farmaceuticky akceptovatelné soli v kombinaci se Sacubitrilem vzorce II, chemicky ethylester (2R,4S)-5-(bifenyl-4-yl)-4-[(3-karboxypropionyl)amino]-2-methylpentanové kyseliny, nebo jeho farmaceuticky akceptovatelnými solemi, přičemž kompozice je uložena ve farmaceutickém obalu, v němž je udržována inertní atmosféra pomocí dusíku.

(74) Rott, Růžička & Guttmann Patentové, známkové a advokátní kanceláře, Ing. Jana Fuchsová, Vinohradská 37, Praha 2, 12000

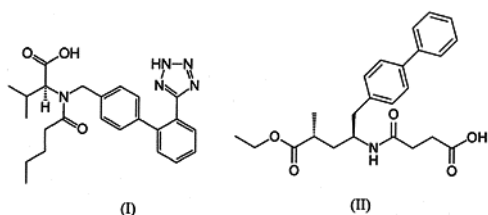

- (51) **B01D 71/68** (2006.01)  
**C08L 81/06** (2006.01)  
**C08K 5/3472** (2006.01)  
(21) **2016-351**  
(71) Technická univerzita v Liberci, Liberec 1, CZ  
(72) Dvořák Lukáš Mgr. Ing., Ph.D., Sedlčany, CZ  
Dolina Jan Ing., Liberec 6, CZ  
(54) **Polymerní matrice pro přípravu membrány a membrána vytvořená z polymerní matrice**  
(22) 13.06.2016  
(57) Polymerní matrice pro přípravu membrán obsahuje roztok polyethersulfonu, N-methyl-2-pyrrolidonu a polyvinylpyrrolidonu a dále obsahuje organické aditivum vybrané ze skupiny obsahující 1-([1,2,4]triazol[1,5-c]chinazolín-2-ylthio)-3-(2-methoxyfenoxy)propan-2-ol, 2-(furan-3-yl)-[1,2,4]triazol[1,5-c]chinazolín-5-thiolát draselný, 1-(4-chloro-2-(1H-tetrazol-5-yl)fenyl)-3-(3-trifluoromethyl)fenyl) močovinu a 2-(3-(furan-2-yl)-1H-1,2,4-triazol-5-yl)anilín.

(74) Hák Janeček & Švestka, Patentová a známková kancelář, Mgr. Jaroslav Švestka, U Průhonu 5, Praha 7, 17000

- (51) **B05B 1/34** (2006.01)  
**B05B 1/06** (2006.01)  
**B04C 3/06** (2006.01)  
**B04C 7/00** (2006.01)  
**F15D 1/08** (2006.01)  
(21) **2016-302**  
(71) Šplíchal Milan, Lipeč, CZ  
(72) Šplíchal Milan, Lipeč, CZ  
(54) **Těleso pro úpravu kapaliny a vytvoření vírového výtoku**  
(22) 23.05.2016  
(57) Těleso pro úpravu kapaliny a vytvoření vírového výtoku, které tvoří kanál (4) kapaliny stočený do spirály s postupně se zmenšujícím průřezem (6), vytvořeným z několika kruhových obloukových částí, kde vstup (2) kanálu (4) kapaliny, tvoří kuželovou spirálu se zkracující se roztečí, která obepíná osový dřík (8) tělesa (1), přičemž průřez (6) spirálového kanálu (4) kapaliny je oproti tvaru plochy „vesica piscis“, která je tvořena dvěma rovnostrannými trojúhelníky a čtyřmi shodnými kruhovými segmenty, upraven tak, že jeden kruhový segment ze čtyř, tvořící stěnu (5) tělesa (1) směrem k výstupu (3) kanálu (4) kapaliny, netvoří vyklenutí směrem ven, nýbrž je okolo podélné osy obrácen o 180° a zmenšuje tak vnitřek plochy průřezu kanálu (4) kapaliny, který oproti ploše „vesica piscis“ s plochou 1,2284 r<sup>2</sup>, má plochu 1/3 Πr<sup>2</sup>, tedy 1,04666 r<sup>2</sup>.

(74) Ing. Vladimír Čmejla, patentový zástupce, Pavlická 160/1, Praha 5 - Sobín, 15521

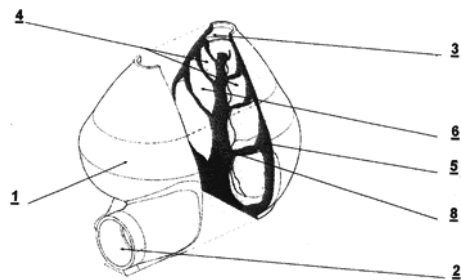

- (51) **B05B 1/34** (2006.01)  
**B05B 1/06** (2006.01)  
**B04C 3/06** (2006.01)  
**B04C 7/00** (2006.01)  
**F15D 1/08** (2006.01)

(21) **2016-303**

(71) Šplíchal Milan, Lipeč, CZ

(72) Šplíchal Milan, Lipeč, CZ

(54) **Těleso pro úpravu kapaliny, vytvoření vírového výtoku a sycení plynem**

(22) 23.05.2016

(57) Těleso pro úpravu kapaliny, vytvoření vírového výtoku a sycení plynem, které tvoří kanál (10) kapaliny stočený do kuželové spirály s postupně se zmenšujícím průřezem (6) spirálového kanálu (10) kapaliny, vytvořeným z několika kruhových obloukových částí, kde vstup (2) kanálu (10) kapaliny spojený s výstupem (4) kanálu (10) kapaliny, tvoří kuželovou spirálu, která obepíná vstup (3) kanálu (11) plynu, spojený s výstupem (5) kanálu (11) plynu. Průřez kanálu (10) kapaliny je oproti tvaru plochy vesica piscis, která je tvořena dvěma rovnostrannými trojúhelníky a čtyřmi shodnými kruhovými segmenty, upraven tvar tak, že jeden kruhový segment ze čtyř, tvořící stěnu (7) tělesa (1) směrem k výstupnímu směšovacímu otvoru (8), netvoří vyklenutí směrem ven, nýbrž je okolo podélné osy obrácen o 180° a zmenšuje tak vnitřek plochy průřezu kanálu (10) kapaliny, který oproti ploše vesica piscis s plochou  $1,2284 r^2$ , má plochu  $1/3 \Pi r^2$ . Těleso (1) obsahuje nad výstupy (4, 5) kanálů výstupní směšovací otvor (8).

(74) Ing. Vladimír Čmejla, patentový zástupce, Pavlická 160/1, Praha 5 - Sobín, 15521

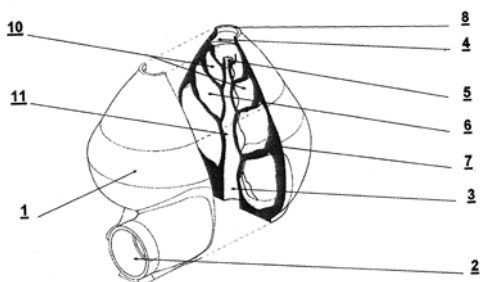

- (51) **B65D 41/12** (2006.01)  
**B65D 53/06** (2006.01)

(21) **2016-58**

(71) D PLAST a.s., Zlín - Lužkovice, CZ

(72) Měrka Josef Ing., Valašské Meziříčí, CZ

Pyska Ladislav Ing., Zlín, CZ

Košárek Ladislav Ing., Zlín, CZ

(54) **PVC prostá směs pro těsnění uzávěrů lahví z tenkostěnného plechu a způsob její přípravy**

(22) 05.02.2016

(57) PVC prostá směs pro těsnění uzávěrů lahví z tenkostěnného plechu obsahuje 25 až 40 hmotnostních dílů nízkohustotního polyetylenu, 15 až 35 hmotnostních dílů styren-olefinového blokovaného kopolymery, 15 až 25 hmotnostních dílů polyolefinového elastomeru, 15 až 30 hmotnostních dílů

medicinálního minerálního oleje, 0,05 až 0,15 hmotnostních dílů antioxidantu a/nebo UV stabilizátoru a 0,5 až 1 hmotnostní díl lubrikantu a/nebo pigmentu. Dále se řešení týká způsobu přípravy PVC prosté směsi v procesu kompondování.

(74) Ing. Jan Görig, Korábová 98, Fryšták, 76316

(51) **E04B 1/82** (2006.01)

**E04B 1/84** (2006.01)

(21) **2016-301**

(71) Vysoká škola Báňská - Technická univerzita Ostrava, Ostrava - Poruba, CZ

(72) Zamarský Petr Ing., Frýdlant nad Ostravicí, CZ

Weisz Michal Ing., Ph.D., Stěbořice, CZ

Nevřela Martin Ing., Štěpánkovice, CZ

Wilhelm Petr Ing., Ostrava - Poruba, CZ

(54) **Dvouvrstvý akustický obklad**

(22) 23.05.2016

(57) Dvouvrstvý akustický obklad je tvořen primárním akustickým obkladem (1) z minerální vaty, který se skládá z vertikálně ukládaného prvního hřebene (11) a horizontálně ukládaného druhého hřebene (12), které jsou vzájemně negativního tvaru a tvoří pravidelnou mřížku o dané tloušťce. Primární akustický obklad (1) je vkládán přímo na obkládanou plochu mezi dřevěné nosníky (3), které jsou vertikálně připevněny k obkládané stěně pomocí ocelových úchyťů (5) tak, aby nepřesahovaly primární obklad. Na dřevěné nosníky (3) jsou horizontálně připevněny plechové lišty (4), pomocí kterých je připevněn sekundární akustický obklad (2) tvořený klíny (22) z minerální vaty.

(74) INPARTNERS GROUP, Ing. Dušan Kendereški, Koliště 13a, Brno, 60200

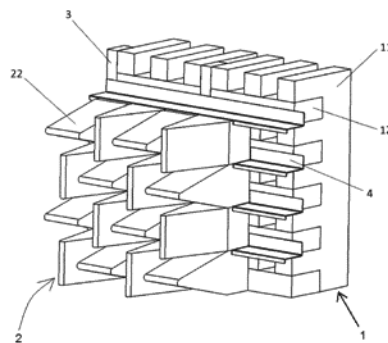

(51) **E04C 1/39** (2006.01)

**E04F 19/00** (2006.01)

(21) **2016-358**

(71) RyoBox spol. s r.o., Rýmařov, Edrovice, CZ

(72) Havel Petr, Rýmařov, Edrovice, CZ

(54) **Stavebnicový systém estetických boxů, zejména pro vytvoření estetického otvoru ve stěně nemovitosti**

(22) 16.06.2016

(57) Každý box sestává z obdélníkového rámu (1), vsazeného do stěny nemovitosti, na který jsou z obou stran upevněny rámečky (2), opatřené po obvodu úzkým osazením (4) a širokým osazením (5) tak, že je možno boxy vzájemně spojit. Rámeček (2) může být prázdný, případně je vyplněn průhlednou nebo průsvitnou hmotou. Obdélníkový rám (1) i rámeček (2) je proveden z plastu.

(74) Ing. Pavel Nádvořník s.r.o., Sokola Tůmy 1099/1, Ostrava - Mariánské Hory, 70900

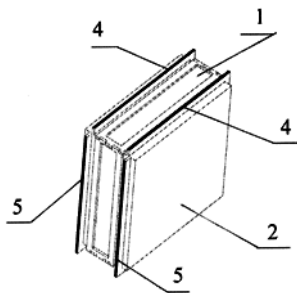

- (51) **E04F 13/06** (2006.01)  
**E04G 21/18** (2006.01)  
**E04F 21/00** (2006.01)  
**E04B 1/41** (2006.01)

(21) **2016-286**

(71) Píka Rostislav, Zlín, CZ

(72) Píka Rostislav, Zlín, CZ

(54) **Montážní deformační kotva**

(22) 14.05.2016

(57) Montážní deformační kotva je tvořena jedním ramenem (1) nebo dvěma rameny (1, 1'), svírajícími spolu úhel v rozsahu 30° až 300°. Každé z ramen (1, 1') je tvořeno kotvicí zónou (2, 2'), předtvarovanou deformační zónou (3, 3') a přichytnou zónou (4, 4'), vybavenou zvenčí alespoň jedním trvale deformovatelným přichytným prvkem (5, 5'). Montážní deformační kotva podle vynálezu má s výhodou alespoň deformační zónu (3, 3') ramen (1, 1') vytvořenou na bázi plošného materiálu s plastickou deformací, zejména kovu. Tato deformační zóna (3, 3') je s výhodou vybavena jedním nebo více sklady (6, 6') harmonikového typu. Každý sklad je tvořen alespoň jedním středovým spojem (7, 7') a dvěma koncovými spoji (8, 8'), vzájemně propojenými nejméně dvěma deformačními rameny (9, 9').

(74) Ing. Dana Kreizlová, Mladcová - Návesní 61, Zlín, 76001

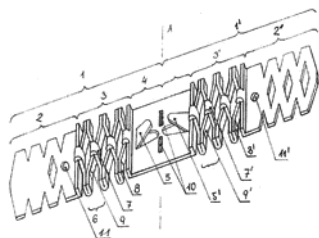

- (51) **F41C 33/02** (2006.01)

(21) **2016-445**

(71) Beneš Miroslav, Hradec Králové 12, CZ

(72) Beneš Miroslav, Hradec Králové 12, CZ

(54) **Pouzdro pro jednoruční střílnou zbraň**

(22) 20.07.2016

(57) Pouzdro pro jednoruční střílnou zbraň zahrnuje těleso (1) pouzdra s vnitřní, nahore otevřenou dutinou pro uložení zbraně, které je opatřeno závěsem pro upevnění pouzdra k uživateli, dále pojistkou spouště zbraně a pojistným mechanismem proti vytažení zbraně z pouzdra, kde tento pojistný mechanismus zahrnuje odklopný třmen (2), který je tvarově uzpůsoben pro uložení závěru zbraně vložené do pouzdra, a který je kyvně upevněn na bočních stěnách v přední části tělesa (1) pouzdra pod stálým tlakem pružin, uvádějících třmen (2) do vyklopené polohy vně tělesa (1) pouzdra. Dále zahrnuje ovládač (3) odklopného třmenu (2), který je posuvně s vůlí upevněn k jedné z bočních stran tělesa (1) pouzdra prostřednictvím vodiče ovládače (3), kde tento ovládač (3) je trvale dotlačován do zaskakovacího záběru s odklopným třmenem (2) v poloze, kdy je tento třmen (2) přitážen k tělesu (1) pouzdra, přičemž k tělesu ovládače (3) je připevněno tlačítko (4) pro ovládání jeho pohybu.

K ovládači (3) je přivrácena natáčivá pojistná páka (5), jejíž výstupek (8) směřující k tělesu ovládače (3) zasahuje v zajištěné poloze pojistné páky (5) pod tlačítko (4), čímž blokuje jeho stisknutí a tedy vyklopení odklopného třmenu (2), zatímco v odjištěné poloze pojistné páky (5) je výstupek (8) situován mimo tlačítko (4) tělesa ovládače (3).

(74) Pavel Reichel & kol., Ing. Pavel Reichel, Lopatecká 14, Praha 4, 14700

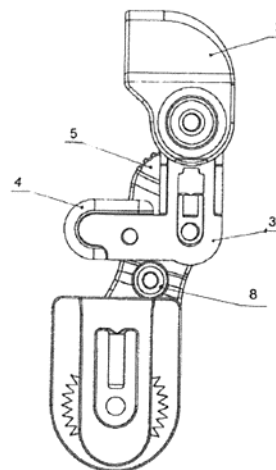

- (51) **H01B 3/00** (2006.01)

**C08K 3/22** (2006.01)

(21) **2015-899**

(71) Západočeská univerzita v Plzni, Plzeň, CZ

Ústav makromolekulární chemie AV ČR, v. v. i., Praha 6 - Břevnov, CZ

Nanopharma, a.s., Pardubice II, Polabiny, CZ

(72) Mentlík Václav prof. Ing., CSc., Plzeň, CZ

Trnka Pavel doc. Ing., Ph.D., Horní Bělá, CZ

Matějka Libor RNDr., DrSc., Praha 4, CZ

Ponyrko Sergii Mgr., Praha 10, CZ

Vodseďálková Kateřina Ing., Ph.D., Kosmonosy, CZ

Erben Jakub Ing., Vrchlabí 1, CZ

(54) **Elektroizolační kompozitní materiál a způsob jeho přípravy**

(22) 15.12.2015

(57) Předkládané řešení poskytuje elektroizolační kompozitní materiál, který obsahuje nosič sestávající z nanovláken impregnovaný vytvrzenou epoxidovou pryskyřicí, přičemž tato pryskyřice obsahuje 0,1 až 6 hmotn. % dispergovaných nanočástic. Dále je popsán způsob přípravy elektroizolačního kompozitu, který zahrnuje kroky (i) dispergace nanočástic ve směsu epoxidové pryskyřice, síťovadla a popřípadě i reaktivního ředidla, (ii) impregnace nosiče sestávajícího z nanovláken směsí připravenou v kroku (i), (iii) vytvrzení směsi impregnované v nosiči sestávající z nanovláken.

(74) INVENTIA s.r.o., RNDr. Kateřina Hartvichová, Na Bělidle 3, Praha 5, 15000

- (51) **H02K 11/20** (2016.01)

**H02K 11/21** (2016.01)

**H02K 11/30** (2016.01)

**H02K 11/00** (2016.01)

**H02K 11/22** (2016.01)

(21) **2016-344**

(71) Ústav Termomechaniky AV ČR, v.v.i., Praha 8, CZ

(72) Procházka Pavel Ing., CSc., Praha 8, CZ

(54) **Impulsní budicí systém lopatkového kola se zvýšenou budicí silou**

(22) 08.06.2016

(57) Impulsní budicí systém lopatkového kola se zvýšenou budicí silou využívající funkční generátor (4), první výkonový zesilovač (5) a druhý výkonový zesilovač (11) má výstup generátoru (1) referenčních impulsů přiveden na nastavovací vstup čítače (3), na jehož datový vstup je přiveden signál z výstupu generátoru (2) lopatkových impulsů. Výstup čítače (3) je

přiveden na vstup funkčního generátoru (4), jehož výstup je přiveden na vstup prvního výkonového zesilovače (5), jehož výstup je přiveden na jeden vývod prvního kapacitoru (6), jehož druhý vývod je propojen s jedním vývodem prvního budicího elektromagnetu (7), jehož druhý vývod je propojen s prvním vývodem prvního rezistoru (8) a zároveň je propojen se vstupem optočlenu (9). Druhý vývod prvního rezistoru (8) je spojen se společnou zemí (15) a zároveň výstup optočlenu (9) je přiveden na vstup časovacího obvodu (10), jehož výstup je přiveden na vstup druhého výkonového zesilovače (11), jehož výstup je přiveden na jeden vývod druhého kapacitoru (12), jehož druhý vývod je propojen s jedním vývodem druhého budicího elektromagnetu (13), jehož druhý vývod je propojen s prvním vývodem druhého rezistoru (14), jehož druhý vývod je spojen se společnou zemí (15).

- (74) Patentová a známková kancelář Novotný, Ing. Jaroslav Novotný, Římská 45/2135, Praha 2, 12000

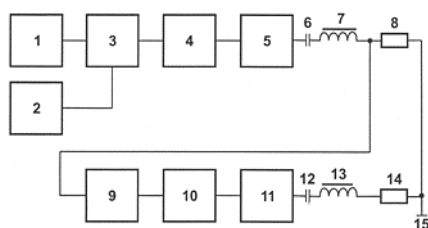

(51) **H04L 29/06** (2006.01)

(21) **2016-353**

(71) CESNET, zájmové sdružení právnických osob, Praha 6, Dejvice, CZ  
Netcope Technologies, a.s., Brno, Královo Pole, CZ

(72) Puš Viktor Ing., Ph.D., Kuřim, CZ

Košář Vlastimil Ing., Brno, CZ

Kořenek Jan Ing., Ph.D., Bílovice nad Svitavou, CZ

Matoušek Denis Ing., Česká Třebová, CZ

(54) **Zapojení pro rychlé vyhledávání regulárních výrazů v datech**

(22) 14.06.2016

(57) Zapojení sestává z obvodu (1) řízení zápisu do paměti opatřeného datovým vstupem (1.1) šířky  $S_c$  a datovými výstupy (1.2) datové šířky  $S_n$ , které jsou připojeny na první vstup jedné z  $N$  blokových pamětí (2) tvořících vyrovnávací paměť.  $N = S_c / S_n$ , kde  $S_c$  je celková požadovaná datová šířka vyrovnávací paměti a  $S_n$  je datová šířka jednotlivých blokových pamětí (2). Obvod (1) řízení zápisu do paměti je opatřen výstupem (1.3)

připojeným na blok (3) fronty požadavků, jehož výstup (3.1) je připojen na vstup obvodu (4) řízení čtení opatřeného rezervační výstupem (4.1) připojeným na první vstup rezervačního obvodu (5). Výstup (5.1) rezervačního obvodu (5) je propojen se vstupem pro uvolnění paměti obvodu (1) řízení zápisu do paměti. Každá bloková paměť (2) má na svůj druhý vstup připojen výstup (6.1) signálů řízení čtení svého obvodu (6) správy paměti. Na první vstup obvodu (6) správy paměti první blokové paměti (2) je připojen aktivační výstup (4.2) obvodu (4) řízení čtení. Obvody (6) správy paměti jsou aktivačními výstupy (6.2) spojeny do kruhového zapojení, přičemž poslední z obvodů (6) správy paměti je svým výstupem (6.3) připojen na vstup obvodu (7) inkrementace adresy. Ten je svým prvním výstupem (7.1) ukončení zpracování připojen na druhý vstup rezervačního obvodu (5), svým druhým výstupem (7.2) je připojen na druhý vstup obvodu (6) správy paměti první blokové paměti (2) v kruhovém zapojení. Datový výstup (2.1) každé blokové paměti (2) je připojen na vstup jí náležejícího porovnávacího obvodu (8). Porovnávací obvody (8) jsou svými výstupy (8.1) stavových signálů spojeny do kruhového zapojení. Výstupy (8.2) jednotlivých porovnávacích obvodů (8) jsou výstupy celého zapojení.

- (74) Ing. Hana Dušková, Na Kočově 180, Chotutice, 28103

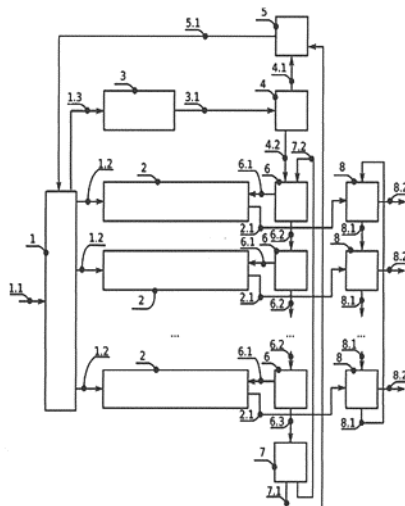

### Zveřejněné přihlášky vynálezů - přehled podle třídících znaků

(51)	(2006.01)	(21)	(51)	(2006.01)	(21)
A 61 K 9/20	(2006.01)	2016-57	E 04 B 1/41	(2006.01)	2016-286
A 61 K 31/216	(2006.01)	2016-57	E 04 B 1/84	(2006.01)	2016-301
B 04 C 3/06	(2006.01)	2016-302	E 04 F 19/00	(2006.01)	2016-358
B 04 C 3/06	(2006.01)	2016-303	E 04 F 21/00	(2006.01)	2016-286
B 04 C 7/00	(2006.01)	2016-302	E 04 G 21/18	(2006.01)	2016-286
B 04 C 7/00	(2006.01)	2016-303	F 15 D 1/08	(2006.01)	2016-302
B 05 B 1/06	(2006.01)	2016-302	F 15 D 1/08	(2006.01)	2016-303
B 05 B 1/06	(2006.01)	2016-303	H 02 K 11/00	(2016.01)	2016-344
B 65 D 53/06	(2006.01)	2016-58	H 02 K 11/21	(2016.01)	2016-344
C 08 K 3/22	(2006.01)	2015-899	H 02 K 11/22	(2016.01)	2016-344
C 08 K 5/3472	(2006.01)	2016-351	H 02 K 11/30	(2016.01)	2016-344
C 08 L 81/06	(2006.01)	2016-351			

### Seznam přihlašovatelů zveřejněných přihlášek vynálezů

(71)	(21)	(51)	(2006.01)	(71)	(21)	(51)	(2006.01)
CESNET, zájmové sdružení právnických osob, Praha 6, Dejvice, CZ	2016-353	<b>H 04 L 29/06</b>	(2006.01)	Vysoká škola Báňská - Technická univerzita Ostrava, Ostrava - Poruba, CZ	2016-301	<b>E 04 B 1/82</b>	(2006.01)
D PLAST a.s., Zlín - Lužkovice, CZ	2016-58	<b>B 65 D 41/12</b>	(2006.01)	Západočeská univerzita v Plzni, Plzeň, CZ	2015-899	<b>H 01 B 3/00</b>	(2006.01)
PRECIOSA, a.s., Jablonec nad Nisou, CZ	2015-808	<b>A 44 C 27/00</b>	(2006.01)	Zentiva, k.s., Praha 10 - Dolní Měcholupy, CZ	2016-57	<b>A 61 K 31/41</b>	(2006.01)
RyoBox spol. s r.o., Rýmařov, Edrovice, CZ	2016-358	<b>E 04 C 1/39</b>	(2006.01)	Beneš Miroslav, Hradec Králové 12, CZ	2016-445	<b>F 41 C 33/02</b>	(2006.01)
Technická univerzita v Liberci, Liberec 1, CZ	2016-351	<b>B 01 D 71/68</b>	(2006.01)	Píka Rostislav, Zlín, CZ	2016-286	<b>E 04 F 13/06</b>	(2006.01)
Ústav Termomechaniky AV ČR, v.v.i., Praha 8, CZ	2016-344	<b>H 02 K 11/20</b>	(2016.01)	Šplíchal Milan, Lipec, CZ	2016-302	<b>B 05 B 1/34</b>	(2006.01)
				Šplíchal Milan, Lipec, CZ	2016-303	<b>B 05 B 1/34</b>	(2006.01)



**FG4A**

**Udělené patenty - přehled podle čísel patentů**

V období uzávěrky tohoto čísla Věstníku udělil Úřad průmyslového vlastnictví tyto patenty.

(11)	(51)		(11)	(51)		(11)	(51)	
306859	<b>E 04 B 7/04</b>	(2006.01)	306865	<b>A 44 C 27/00</b>	(2006.01)	306871	<b>H 04 L 29/06</b>	(2006.01)
306860	<b>G 01 N 27/447</b>	(2006.01)	306866	<b>H 01 B 3/00</b>	(2006.01)	306872	<b>B 05 B 1/34</b>	(2006.01)
306861	<b>B 29 C 45/56</b>	(2006.01)	306867	<b>E 04 F 13/06</b>	(2006.01)	306873	<b>B 05 B 1/34</b>	(2006.01)
306862	<b>F 21 V 7/04</b>	(2006.01)	306868	<b>E 04 B 1/82</b>	(2006.01)	306874	<b>F 41 C 33/02</b>	(2006.01)
306863	<b>E 21 C 35/06</b>	(2006.01)	306869	<b>H 02 K 11/20</b>	(2016.01)			
306864	<b>F 21 S 8/10</b>	(2006.01)	306870	<b>B 01 D 71/68</b>	(2006.01)			

**FG4A**

**Udělené patenty - přehled podle MPT**

(51)	<b>A44C 27/00</b>	(2006.01)	(54)	<b>Těleso pro úpravu kapaliny, vytvoření vírového výtoku a sycení plynem</b>
(11)	306865		(22)	23.05.2016
(40)	16.08.2017		(74)	Ing. Vladimír Čmejla, patentový zástupce, Pavlická 160/1, Praha 5 - Sobín, 15521
(21)	<b>2015-808</b>			
(73)	PRECIOSA, a.s., Jablonec nad Nisou, CZ			
(72)	Drahorád Radovan Ing., Pěnčín, CZ Novotný Martin Ing., Rakovník, CZ Měšťan Aleš, Chrastava, CZ		(51)	<b>B29C 45/56</b> (2006.01) <b>B29C 45/16</b> (2006.01) <b>B29C 45/30</b> (2006.01) <b>B29C 33/00</b> (2006.01)
(54)	<b>Zařízení pro aplikování ozdobných prvků</b>		(11)	306861
(22)	12.11.2015		(40)	06.10.2010
(74)	Mgr. Marcela Kleinová, Opletalova 3197, Jablonec nad Nisou, 46667		(21)	<b>2010-219</b>
			(73)	MEGATECH INDUSTRIES INTELLECTUAL PROPERTY, S.L., E-01470 Amurrio, (Alava), ES
(51)	<b>B01D 71/68</b> (2006.01) <b>C08L 81/06</b> (2006.01) <b>C08K 5/3472</b> (2006.01)		(72)	Gonzales Garcia Jesus, E-01468 Amurrio (Alava), ES
(11)	306870		(54)	<b>Odlévací forma s hradítkovým zařízením použitelná pro výrobu bimateriálových plastových dílců a se zlepšenou pohyblivostí</b>
(40)	16.08.2017		(32)	24.03.2009
(21)	<b>2016-351</b>		(31)	2009 00801
(73)	Technická univerzita v Liberci, Liberec 1, CZ		(33)	ES
(72)	Dvořák Lukáš Mgr. Ing., Ph.D., Sedlčany, CZ Dolina Jan Ing., Liberec 6, CZ		(22)	23.03.2010
(54)	<b>Polymerní matrice pro přípravu membrány a membrána vytvořená z polymerní matrice</b>		(74)	Rott, Růžička & Guttman Patentové, známkové a advokátní kanceláře, Ing. Ivana Menšíková, Vinohradská 37, Praha 2, 12000
(22)	13.06.2016			
(74)	Hák Janeček & Švestka, Patentová a známková kancelář, Mgr. Jaroslav Švestka, U Průhonu 5, Praha 7, 17000		(51)	<b>E04B 1/82</b> (2006.01) <b>E04B 1/84</b> (2006.01)
			(11)	306868
(51)	<b>B05B 1/34</b> (2006.01) <b>B05B 1/06</b> (2006.01) <b>B04C 3/06</b> (2006.01) <b>B04C 7/00</b> (2006.01) <b>F15D 1/08</b> (2006.01)		(40)	16.08.2017
(11)	306872		(21)	<b>2016-301</b>
(40)	16.08.2017		(73)	Vysoká škola Báňská - Technická univerzita Ostrava, Ostrava - Poruba, CZ
(21)	<b>2016-302</b>		(72)	Zamarský Petr Ing., Frýdlant nad Ostravicí, CZ Weisz Michal Ing., Ph.D., Stěbořice, CZ Nevřela Martin Ing., Štěpánkovice, CZ Wilhelm Petr Ing., Ostrava - Poruba, CZ
(73)	Šplíchal Milan, Lipeč, CZ		(54)	<b>Dvouvrstvý akustický obklad</b>
(72)	Šplíchal Milan, Lipeč, CZ		(22)	23.05.2016
(54)	<b>Těleso pro úpravu kapaliny a vytvoření vírového výtoku</b>		(74)	INPARTNERS GROUP, Ing. Dušan Kendereški, Koliště 13a, Brno, 60200
(22)	23.05.2016			
(74)	Ing. Vladimír Čmejla, patentový zástupce, Pavlická 160/1, Praha 5 - Sobín, 15521		(51)	<b>E04B 7/04</b> (2006.01) <b>E04B 1/21</b> (2006.01)
			(11)	306859
(51)	<b>B05B 1/34</b> (2006.01) <b>B05B 1/06</b> (2006.01) <b>B04C 3/06</b> (2006.01) <b>B04C 7/00</b> (2006.01) <b>F15D 1/08</b> (2006.01)		(40)	07.10.2009
(11)	306873		(21)	<b>2008-190</b>
(40)	16.08.2017		(73)	SICON s.r.o., Praha 4, CZ
(21)	<b>2016-303</b>		(72)	Argay Ivan Ing., CSc., Praha 7, CZ
(73)	Šplíchal Milan, Lipeč, CZ		(54)	<b>Stavební prvek pro spojování nosných a nesených stavebních konstrukcí</b>
(72)	Šplíchal Milan, Lipeč, CZ		(22)	25.03.2008
			(74)	Ing. Pavel Reichel, Lopatecká 14, Praha 4, 14700

(51) **E04F 13/06** (2006.01)  
**E04G 21/18** (2006.01)  
**E04F 21/00** (2006.01)  
**E04B 1/41** (2006.01)  
(11) 306867  
(40) 16.08.2017  
(21) **2016-286**  
(73) Píka Rostislav, Zlín, CZ  
(72) Píka Rostislav, Zlín, CZ  
(54) **Montážní deformační kotva**  
(22) 14.05.2016  
(74) Ing. Dana Kreizlová, Mladcová - Návesní 61, Zlín, 76001

(51) **E21C 35/06** (2006.01)  
**E21C 29/00** (2006.01)  
**E21C 25/16** (2006.01)  
**E21C 25/06** (2006.01)  
**E21C 25/68** (2006.01)  
**E21C 27/00** (2006.01)  
(11) 306863  
(40) 04.07.2012  
(21) **2011-824**  
(73) Marco Systemanalyse und Entwicklung GmbH, 85221 Dachau, DE  
(72) Reuter Martin, Dachau 85221, DE  
(54) **Válcová brázdíčka s nakládačem**  
(32) 15.12.2010  
(31) 2010 054594  
(33) DE  
(22) 14.12.2011  
(74) Všeťečka Zelený Švorčík Kalenský a partneři, advokátní a patentová kancelář, JUDr. Michal Havlík, advokát, Hálkova 2, Praha 2, 12000

(51) **F21S 8/10** (2006.01)  
**F21V 31/00** (2006.01)  
**F21V 33/00** (2006.01)  
**B60Q 1/56** (2006.01)  
**E05B 5/00** (2006.01)  
**B60J 5/10** (2006.01)  
**B60J 7/185** (2006.01)  
(11) 306864  
(40) 26.08.2015  
(21) **2014-105**  
(73) BRANO a.s., Hradec nad Moravicí, CZ  
(72) Kopřiva Tomáš, Hradec nad Moravicí, CZ  
(54) **Madlo pátých dveří automobilu**  
(22) 18.02.2014  
(74) FISCHER & PARTNER Intellectual Property s.r.o., Na Hrobci 294/5, Praha 2, 12800

(51) **F21V 7/04** (2006.01)  
**F21V 7/10** (2006.01)  
**F21V 7/06** (2006.01)  
**F21V 8/00** (2006.01)  
**B60Q 1/26** (2006.01)  
**F21W 101/00** (2006.01)  
**F21Y 101/02** (2006.01)  
**F21Y 101/00** (2016.01)  
(11) 306862  
(40) 13.02.2013  
(21) **2011-372**  
(73) VARROC LIGHTING SYSTEMS, s.r.o., Šenov u Nového Jičína, CZ  
(72) Kropáč Miroslav, Ostrava, CZ  
Kratochvíl Jan, Nový Jičín, CZ  
Mazal Luděk, Bílovec, CZ  
Dluhoš Martin, Nový Jičín, CZ  
Tůma Pavel, Nový Jičín, CZ  
(54) **Reflektorová signální svítidla se skrytým zdrojem světla**  
(22) 23.06.2011  
(74) Rott, Růžička & Guttmann Patentové, známkové a advokátní kanceláře, JUDr. Ing. Miloslav Hainz, Vinohradská 37/938, Praha 2, 12000

(51) **F41C 33/02** (2006.01)  
(11) 306874  
(40) 16.08.2017  
(21) **2016-445**  
(73) Beneš Miroslav, Hradec Králové 12, CZ  
(72) Beneš Miroslav, Hradec Králové 12, CZ  
(54) **Pouzdro pro jednoruční střelnou zbraň**  
(22) 20.07.2016  
(74) Pavel Reichel & kol., Ing. Pavel Reichel, Lopatecká 14, Praha 4, 14700

(51) **G01N 27/447** (2006.01)  
(11) 306860  
(40) 09.12.2009  
(21) **2008-335**  
(73) Masarykova univerzita, Brno, CZ  
(72) Dvořák Jan Ing., Brno, CZ  
(54) **Způsob a zařízení k provádění elektroforézy**  
(22) 30.05.2008  
(74) Inventia s.r.o., RNDr. Kateřina Hartvichová, Na Bělidle 3, Praha 5, 15000

(51) **H01B 3/00** (2006.01)  
**C08K 3/22** (2006.01)  
(11) 306866  
(40) 16.08.2017  
(21) **2015-899**  
(73) Západočeská univerzita v Plzni, Plzeň, CZ  
Ústav makromolekulární chemie AV ČR, v. v. i., Praha 6 - Břevnov, CZ  
Nanopharma, a.s., Pardubice II, Polabiny, CZ  
(72) Mentlík Václav prof. Ing., CSc., Plzeň, CZ  
Trnka Pavel doc. Ing., Ph.D., Horní Bělá, CZ  
Matějka Libor RNDr., DrSc., Praha 4, CZ  
Ponyrko Sergii Mgr., Praha 10, CZ  
Vodseďáková Kateřina Ing., Ph.D., Kosmonosy, CZ  
Erben Jakub Ing., Vrchlabí 1, CZ  
(54) **Elektroizolační kompozitní materiál a způsob jeho přípravy**  
(22) 15.12.2015  
(74) INVENTIA s.r.o., RNDr. Kateřina Hartvichová, Na Bělidle 3, Praha 5, 15000

(51) **H02K 11/20** (2016.01)  
**H02K 11/21** (2016.01)  
**H02K 11/30** (2016.01)  
**H02K 11/00** (2016.01)  
**H02K 11/22** (2016.01)  
(11) 306869  
(40) 16.08.2017  
(21) **2016-344**  
(73) Ústav Termomechaniky AV ČR, v.v.i., Praha 8, CZ  
(72) Procházka Pavel Ing., CSc., Praha 8, CZ  
(54) **Impulsní budicí systém lopatkového kola se zvýšenou budicí silou**  
(22) 08.06.2016  
(74) Patentová a známková kancelář Novotný, Ing. Jaroslav Novotný, Římská 45/2135, Praha 2, 12000

(51) **H04L 29/06** (2006.01)  
(11) 306871  
(40) 16.08.2017  
(21) **2016-353**  
(73) CESNET, zájmové sdružení právnických osob, Praha 6, Dejvice, CZ  
Netcope Technologies, a.s., Brno, Královo Pole, CZ  
(72) Puš Viktor Ing., Ph.D., Kuřim, CZ  
Kořář Vlastimil Ing., Brno, CZ  
Kořenek Jan Ing., Ph.D., Bílovice nad Svitavou, CZ  
Matoušek Denis Ing., Česká Třebová, CZ  
(54) **Zapojení pro rychlé vyhledávání regulárních výrazů v datech**  
(22) 14.06.2016  
(74) Ing. Hana Dušková, Na Kočově 180, Chotutice, 28103

## Seznam majitelů udělených patentů

(73)	(11)	(51)	(2006.01)	(73)	(11)	(51)	(2006.01)
BRANO a.s., Hradec nad Moravicí, CZ	306864	<b>F 21 S 8/10</b>	(2006.01)	Technická univerzita v Liberci, Liberec 1, CZ	306870	<b>B 01 D 71/68</b>	(2006.01)
CESNET, zájmové sdružení právnických osob, Praha 6, Dejvice, CZ	306871	<b>H 04 L 29/06</b>	(2006.01)	Ústav makromolekulární chemie AV ČR, v. v. i., Praha 6 - Břevnov, CZ	306866	<b>H 01 B 3/00</b>	(2006.01)
Marco Systemanalyse und Entwicklung GmbH, 85221 Dachau, DE	306863	<b>E 21 C 35/06</b>	(2006.01)	Ústav Termomechaniky AV ČR, v.v.i., Praha 8, CZ	306869	<b>H 02 K 11/20</b>	(2016.01)
Masarykova univerzita, Brno, CZ	306860	<b>G 01 N 27/447</b>	(2006.01)	VARROC LIGHTING SYSTEMS, s.r.o., Šenov u Nového Jičína, CZ	306862	<b>F 21 V 7/04</b>	(2006.01)
MEGATECH INDUSTRIES INTELLECTUAL PROPERTY, S.L., E-01470 Amurrio, (Alava), ES	306861	<b>B 29 C 45/56</b>	(2006.01)	Vysoká škola Báňská - Technická univerzita Ostrava, Ostrava - Poruba, CZ	306868	<b>E 04 B 1/82</b>	(2006.01)
Nanopharma, a.s., Pardubice II, Polabiny, CZ	306866	<b>H 01 B 3/00</b>	(2006.01)	Západočeská univerzita v Plzni, Plzeň, CZ	306866	<b>H 01 B 3/00</b>	(2006.01)
Netcope Technologies, a.s., Brno, Královo Pole, CZ	306871	<b>H 04 L 29/06</b>	(2006.01)	Beneš Miroslav, Hradec Králové 12, CZ	306874	<b>F 41 C 33/02</b>	(2006.01)
PRECIOSA, a.s., Jablonec nad Nisou, CZ	306865	<b>A 44 C 27/00</b>	(2006.01)	Píka Rostislav, Zlín, CZ	306867	<b>E 04 F 13/06</b>	(2006.01)
SICON s.r.o., Praha 4, CZ	306859	<b>E 04 B 7/04</b>	(2006.01)	Špíchal Milan, Lipec, CZ	306872	<b>B 05 B 1/34</b>	(2006.01)
				Špíchal Milan, Lipec, CZ	306873	<b>B 05 B 1/34</b>	(2006.01)

## Udělené evropské patenty

Evropský patentový úřad udělil následující evropské patenty s účinkem pro Českou republiku. Tyto patenty mohou být zrušeny nebo zachovány v pozměněném znění Evropským patentovým úřadem v řízení o odporu. K tomu, aby nabyl evropský patent účinnosti na území České republiky, je třeba, aby byl Úřadu předložen ve stanovené lhůtě překlad patentového spisu do českého jazyka (§ 35c odst. 2 až 4 zákona č. 527/1990 Sb., v platném znění).

(97) EP 1396224	(47) 02.08.2017	(97) EP 1865791	(47) 02.08.2017	(97) EP 2074359	(47) 02.08.2017	(97) EP 2153496	(47) 02.08.2017
(97) EP 1433125	(47) 02.08.2017	(97) EP 1866497	(47) 02.08.2017	(97) EP 2074470	(47) 02.08.2017	(97) EP 2155431	(47) 02.08.2017
(97) EP 1437475	(47) 02.08.2017	(97) EP 1869641	(47) 02.08.2017	(97) EP 2074791	(47) 02.08.2017	(97) EP 2156547	(47) 02.08.2017
(97) EP 1447922	(47) 02.08.2017	(97) EP 1870222	(47) 02.08.2017	(97) EP 2074846	(47) 02.08.2017	(97) EP 2156669	(47) 02.08.2017
(97) EP 1477017	(47) 02.08.2017	(97) EP 1870541	(47) 02.08.2017	(97) EP 2075974	(47) 02.08.2017	(97) EP 2157853	(47) 02.08.2017
(97) EP 1485973	(47) 02.08.2017	(97) EP 1883728	(47) 02.08.2017	(97) EP 2077055	(47) 02.08.2017	(97) EP 2160460	(47) 02.08.2017
(97) EP 1506270	(47) 02.08.2017	(97) EP 1886496	(47) 02.08.2017	(97) EP 2077961	(47) 02.08.2017	(97) EP 2162950	(47) 02.08.2017
(97) EP 1520164	(47) 02.08.2017	(97) EP 1887683	(47) 02.08.2017	(97) EP 2078032	(47) 02.08.2017	(97) EP 2164140	(47) 02.08.2017
(97) EP 1520450	(47) 02.08.2017	(97) EP 1890652	(47) 02.08.2017	(97) EP 2080224	(47) 02.08.2017	(97) EP 2164747	(47) 02.08.2017
(97) EP 1530441	(47) 02.08.2017	(97) EP 1893542	(47) 02.08.2017	(97) EP 2082171	(47) 02.08.2017	(97) EP 2165452	(47) 02.08.2017
(97) EP 1553438	(47) 02.08.2017	(97) EP 1895873	(47) 02.08.2017	(97) EP 2082917	(47) 02.08.2017	(97) EP 2165729	(47) 02.08.2017
(97) EP 1555342	(47) 02.08.2017	(97) EP 1899055	(47) 02.08.2017	(97) EP 2084712	(47) 02.08.2017	(97) EP 2166082	(47) 02.08.2017
(97) EP 1559150	(47) 02.08.2017	(97) EP 1899560	(47) 02.08.2017	(97) EP 2085356	(47) 02.08.2017	(97) EP 2166340	(47) 02.08.2017
(97) EP 1562680	(47) 02.08.2017	(97) EP 1904021	(47) 02.08.2017	(97) EP 2088381	(47) 02.08.2017	(97) EP 2167171	(47) 02.08.2017
(97) EP 1565478	(47) 02.08.2017	(97) EP 1911317	(47) 02.08.2017	(97) EP 2089865	(47) 02.08.2017	(97) EP 2169587	(47) 02.08.2017
(97) EP 1576743	(47) 02.08.2017	(97) EP 1915813	(47) 02.08.2017	(97) EP 2093419	(47) 02.08.2017	(97) EP 2171582	(47) 02.08.2017
(97) EP 1581973	(47) 02.08.2017	(97) EP 1921990	(47) 02.08.2017	(97) EP 2094633	(47) 02.08.2017	(97) EP 2173409	(47) 02.08.2017
(97) EP 1584576	(47) 02.08.2017	(97) EP 1922862	(47) 02.08.2017	(97) EP 2095196	(47) 02.08.2017	(97) EP 2176574	(47) 02.08.2017
(97) EP 1588508	(47) 02.08.2017	(97) EP 1924149	(47) 02.08.2017	(97) EP 2098094	(47) 02.08.2017	(97) EP 2180354	(47) 02.08.2017
(97) EP 1590173	(47) 02.08.2017	(97) EP 1924670	(47) 02.08.2017	(97) EP 2098790	(47) 02.08.2017	(97) EP 2183429	(47) 02.08.2017
(97) EP 1592999	(47) 02.08.2017	(97) EP 1928367	(47) 02.08.2017	(97) EP 2098834	(47) 02.08.2017	(97) EP 2183508	(47) 02.08.2017
(97) EP 1594690	(47) 02.08.2017	(97) EP 1929662	(47) 02.08.2017	(97) EP 2099615	(47) 02.08.2017	(97) EP 2184662	(47) 02.08.2017
(97) EP 1599113	(47) 02.08.2017	(97) EP 1931280	(47) 02.08.2017	(97) EP 2102315	(47) 02.08.2017	(97) EP 2184913	(47) 02.08.2017
(97) EP 1638991	(47) 02.08.2017	(97) EP 1932186	(47) 02.08.2017	(97) EP 2102716	(47) 02.08.2017	(97) EP 2188643	(47) 02.08.2017
(97) EP 1640551	(47) 02.08.2017	(97) EP 1934794	(47) 02.08.2017	(97) EP 2102977	(47) 02.08.2017	(97) EP 2188966	(47) 02.08.2017
(97) EP 1653472	(47) 02.08.2017	(97) EP 1938232	(47) 02.08.2017	(97) EP 2105960	(47) 02.08.2017	(97) EP 2192941	(47) 02.08.2017
(97) EP 1654346	(47) 02.08.2017	(97) EP 1941522	(47) 02.08.2017	(97) EP 2106269	(47) 02.08.2017	(97) EP 2193005	(47) 02.08.2017
(97) EP 1657132	(47) 02.08.2017	(97) EP 1944358	(47) 02.08.2017	(97) EP 2106719	(47) 02.08.2017	(97) EP 2193320	(47) 02.08.2017
(97) EP 1659518	(47) 02.08.2017	(97) EP 1946069	(47) 02.08.2017	(97) EP 2108332	(47) 02.08.2017	(97) EP 2193622	(47) 02.08.2017
(97) EP 1664432	(47) 02.08.2017	(97) EP 1949092	(47) 02.08.2017	(97) EP 2109819	(47) 02.08.2017	(97) EP 2197232	(47) 02.08.2017
(97) EP 1668210	(47) 02.08.2017	(97) EP 1949710	(47) 02.08.2017	(97) EP 2111407	(47) 02.08.2017	(97) EP 2198115	(47) 02.08.2017
(97) EP 1676008	(47) 02.08.2017	(97) EP 1950586	(47) 02.08.2017	(97) EP 2111756	(47) 02.08.2017	(97) EP 2199682	(47) 02.08.2017
(97) EP 1679238	(47) 02.08.2017	(97) EP 1951948	(47) 02.08.2017	(97) EP 2115992	(47) 02.08.2017	(97) EP 2199802	(47) 02.08.2017
(97) EP 1687580	(47) 02.08.2017	(97) EP 1957873	(47) 02.08.2017	(97) EP 2116774	(47) 02.08.2017	(97) EP 2201658	(47) 02.08.2017
(97) EP 1687607	(47) 02.08.2017	(97) EP 1958296	(47) 02.08.2017	(97) EP 2117461	(47) 02.08.2017	(97) EP 2203954	(47) 02.08.2017
(97) EP 1702917	(47) 02.08.2017	(97) EP 1964353	(47) 02.08.2017	(97) EP 2117685	(47) 02.08.2017	(97) EP 2204194	(47) 02.08.2017
(97) EP 1709421	(47) 02.08.2017	(97) EP 1965946	(47) 02.08.2017	(97) EP 2119970	(47) 02.08.2017	(97) EP 2207248	(47) 02.08.2017
(97) EP 1719145	(47) 02.08.2017	(97) EP 1970717	(47) 02.08.2017	(97) EP 2120320	(47) 02.08.2017	(97) EP 2207323	(47) 02.08.2017
(97) EP 1722221	(47) 02.08.2017	(97) EP 1972120	(47) 02.08.2017	(97) EP 2126869	(47) 02.08.2017	(97) EP 2208335	(47) 02.08.2017
(97) EP 1724198	(47) 02.08.2017	(97) EP 1976181	(47) 02.08.2017	(97) EP 2127270	(47) 02.08.2017	(97) EP 2209674	(47) 02.08.2017
(97) EP 1730704	(47) 02.08.2017	(97) EP 1977338	(47) 02.08.2017	(97) EP 2127552	(47) 02.08.2017	(97) EP 2210001	(47) 02.08.2017
(97) EP 1739402	(47) 02.08.2017	(97) EP 1978182	(47) 02.08.2017	(97) EP 2128310	(47) 02.08.2017	(97) EP 2211651	(47) 02.08.2017
(97) EP 1743435	(47) 02.08.2017	(97) EP 1981925	(47) 02.08.2017	(97) EP 2130047	(47) 02.08.2017	(97) EP 2211743	(47) 02.08.2017
(97) EP 1745565	(47) 02.08.2017	(97) EP 1988566	(47) 02.08.2017	(97) EP 2131000	(47) 02.08.2017	(97) EP 2211868	(47) 02.08.2017
(97) EP 1746322	(47) 02.08.2017	(97) EP 1989042	(47) 02.08.2017	(97) EP 2131628	(47) 02.08.2017	(97) EP 2212178	(47) 02.08.2017
(97) EP 1755494	(47) 02.08.2017	(97) EP 1991733	(47) 02.08.2017	(97) EP 2134483	(47) 02.08.2017	(97) EP 2214164	(47) 02.08.2017
(97) EP 1759312	(47) 02.08.2017	(97) EP 1991834	(47) 02.08.2017	(97) EP 2134684	(47) 02.08.2017	(97) EP 2214422	(47) 02.08.2017
(97) EP 1764769	(47) 02.08.2017	(97) EP 1991859	(47) 02.08.2017	(97) EP 2135321	(47) 02.08.2017	(97) EP 2214614	(47) 02.08.2017
(97) EP 1765442	(47) 02.08.2017	(97) EP 1994345	(47) 02.08.2017	(97) EP 2137610	(47) 02.08.2017	(97) EP 2215326	(47) 02.08.2017
(97) EP 1809370	(47) 02.08.2017	(97) EP 1995465	(47) 02.08.2017	(97) EP 2138106	(47) 02.08.2017	(97) EP 2217186	(47) 02.08.2017
(97) EP 1810280	(47) 02.08.2017	(97) EP 2007349	(47) 02.08.2017	(97) EP 2138541	(47) 02.08.2017	(97) EP 2217407	(47) 02.08.2017
(97) EP 1818624	(47) 02.08.2017	(97) EP 2011033	(47) 02.08.2017	(97) EP 2138767	(47) 02.08.2017	(97) EP 2217861	(47) 02.08.2017
(97) EP 1829397	(47) 02.08.2017	(97) EP 2023824	(47) 02.08.2017	(97) EP 2138992	(47) 02.08.2017	(97) EP 2220292	(47) 02.08.2017
(97) EP 1830283	(47) 02.08.2017	(97) EP 2024349	(47) 02.08.2017	(97) EP 2140626	(47) 02.08.2017	(97) EP 2221741	(47) 02.08.2017
(97) EP 1830912	(47) 02.08.2017	(97) EP 2026696	(47) 02.08.2017	(97) EP 2140707	(47) 02.08.2017	(97) EP 2221867	(47) 02.08.2017
(97) EP 1832159	(47) 02.08.2017	(97) EP 2027306	(47) 02.08.2017	(97) EP 2141875	(47) 02.08.2017	(97) EP 2222752	(47) 02.08.2017
(97) EP 1833995	(47) 02.08.2017	(97) EP 2030396	(47) 02.08.2017	(97) EP 2141920	(47) 02.08.2017	(97) EP 2223168	(47) 02.08.2017
(97) EP 1834138	(47) 02.08.2017	(97) EP 2030460	(47) 02.08.2017	(97) EP 2142000	(47) 02.08.2017	(97) EP 2224863	(47) 02.08.2017
(97) EP 1835784	(47) 02.08.2017	(97) EP 2038671	(47) 02.08.2017	(97) EP 2142730	(47) 02.08.2017	(97) EP 2225097	(47) 02.08.2017
(97) EP 1838262	(47) 02.08.2017	(97) EP 2050550	(47) 02.08.2017	(97) EP 2143243	(47) 02.08.2017	(97) EP 2225155	(47) 02.08.2017
(97) EP 1838928	(47) 02.08.2017	(97) EP 2059743	(47) 02.08.2017	(97) EP 2147082	(47) 02.08.2017	(97) EP 2226004	(47) 02.08.2017
(97) EP 1840501	(47) 02.08.2017	(97) EP 2061311	(47) 02.08.2017	(97) EP 2147290	(47) 02.08.2017	(97) EP 2226344	(47) 02.08.2017
(97) EP 1840727	(47) 02.08.2017	(97) EP 2064841	(47) 02.08.2017	(97) EP 2147317	(47) 02.08.2017	(97) EP 2226721	(47) 02.08.2017
(97) EP 1848430	(47) 02.08.2017	(97) EP 2066889	(47) 02.08.2017	(97) EP 2147922	(47) 02.08.2017	(97) EP 2227599	(47) 02.08.2017
(97) EP 1858723	(47) 02.08.2017	(97) EP 2069086	(47) 02.08.2017	(97) EP 2148598	(47) 02.08.2017	(97) EP 2229211	(47) 02.08.2017
(97) EP 1859363	(47) 02.08.2017	(97) EP 2069751	(47) 02.08.2017	(97) EP 2148628	(47) 02.08.2017	(97) EP 2229987	(47) 02.08.2017
(97) EP 1861050	(47) 02.08.2017	(97) EP 2069916	(47) 02.08.2017	(97) EP 2149030	(47) 02.08.2017	(97) EP 2230135	(47) 02.08.2017
(97) EP 1863843	(47) 02.08.2017	(97) EP 2069941	(47) 02.08.2017	(97) EP 2150682	(47) 02.08.2017	(97) EP 2230390	(47) 02.08.2017















(97) EP 3017830	(47) 02.08.2017	(97) EP 3034052	(47) 02.08.2017	(97) EP 3050319	(47) 02.08.2017	(97) EP 3073305	(47) 02.08.2017
(97) EP 3017906	(47) 02.08.2017	(97) EP 3034442	(47) 02.08.2017	(97) EP 3050470	(47) 02.08.2017	(97) EP 3073875	(47) 02.08.2017
(97) EP 3017959	(47) 02.08.2017	(97) EP 3034662	(47) 02.08.2017	(97) EP 3050805	(47) 02.08.2017	(97) EP 3074176	(47) 02.08.2017
(97) EP 3018081	(47) 02.08.2017	(97) EP 3034910	(47) 02.08.2017	(97) EP 3051045	(47) 02.08.2017	(97) EP 3074282	(47) 02.08.2017
(97) EP 3018405	(47) 02.08.2017	(97) EP 3035003	(47) 02.08.2017	(97) EP 3051955	(47) 02.08.2017	(97) EP 3074574	(47) 02.08.2017
(97) EP 3018451	(47) 02.08.2017	(97) EP 3036426	(47) 02.08.2017	(97) EP 3052288	(47) 02.08.2017	(97) EP 3075490	(47) 02.08.2017
(97) EP 3019039	(47) 02.08.2017	(97) EP 3036774	(47) 02.08.2017	(97) EP 3052395	(47) 02.08.2017	(97) EP 3075091	(47) 02.08.2017
(97) EP 3019365	(47) 02.08.2017	(97) EP 3036789	(47) 02.08.2017	(97) EP 3052539	(47) 02.08.2017	(97) EP 3075253	(47) 02.08.2017
(97) EP 3019676	(47) 02.08.2017	(97) EP 3037661	(47) 02.08.2017	(97) EP 3052977	(47) 02.08.2017	(97) EP 3075254	(47) 02.08.2017
(97) EP 3019714	(47) 02.08.2017	(97) EP 3038148	(47) 02.08.2017	(97) EP 3053206	(47) 02.08.2017	(97) EP 3075870	(47) 02.08.2017
(97) EP 3020306	(47) 02.08.2017	(97) EP 3038199	(47) 02.08.2017	(97) EP 3053363	(47) 02.08.2017	(97) EP 3075976	(47) 02.08.2017
(97) EP 3020311	(47) 02.08.2017	(97) EP 3038279	(47) 02.08.2017	(97) EP 3054263	(47) 02.08.2017	(97) EP 3078311	(47) 02.08.2017
(97) EP 3020465	(47) 02.08.2017	(97) EP 3038594	(47) 02.08.2017	(97) EP 3054744	(47) 02.08.2017	(97) EP 3078615	(47) 02.08.2017
(97) EP 3020579	(47) 02.08.2017	(97) EP 3038770	(47) 02.08.2017	(97) EP 3054950	(47) 02.08.2017	(97) EP 3078451	(47) 02.08.2017
(97) EP 3020876	(47) 02.08.2017	(97) EP 3039016	(47) 02.08.2017	(97) EP 3055100	(47) 02.08.2017	(97) EP 3079464	(47) 02.08.2017
(97) EP 3020936	(47) 02.08.2017	(97) EP 3039018	(47) 02.08.2017	(97) EP 3055353	(47) 02.08.2017	(97) EP 3079622	(47) 02.08.2017
(97) EP 3021038	(47) 02.08.2017	(97) EP 3039100	(47) 02.08.2017	(97) EP 3055553	(47) 02.08.2017	(97) EP 3080177	(47) 02.08.2017
(97) EP 3021070	(47) 02.08.2017	(97) EP 3039244	(47) 02.08.2017	(97) EP 3055685	(47) 02.08.2017	(97) EP 3080498	(47) 02.08.2017
(97) EP 3021401	(47) 02.08.2017	(97) EP 3039787	(47) 02.08.2017	(97) EP 3055779	(47) 02.08.2017	(97) EP 3080777	(47) 02.08.2017
(97) EP 3021540	(47) 02.08.2017	(97) EP 3039994	(47) 02.08.2017	(97) EP 3055834	(47) 02.08.2017	(97) EP 3080790	(47) 02.08.2017
(97) EP 3022248	(47) 02.08.2017	(97) EP 3040010	(47) 02.08.2017	(97) EP 3055982	(47) 02.08.2017	(97) EP 3081671	(47) 02.08.2017
(97) EP 3023004	(47) 02.08.2017	(97) EP 3040339	(47) 02.08.2017	(97) EP 3057098	(47) 02.08.2017	(97) EP 3081868	(47) 02.08.2017
(97) EP 3023573	(47) 02.08.2017	(97) EP 3040782	(47) 02.08.2017	(97) EP 3057119	(47) 02.08.2017	(97) EP 3083276	(47) 02.08.2017
(97) EP 3023703	(47) 02.08.2017	(97) EP 3040785	(47) 02.08.2017	(97) EP 3057530	(47) 02.08.2017	(97) EP 3083353	(47) 02.08.2017
(97) EP 3024130	(47) 02.08.2017	(97) EP 3040941	(47) 02.08.2017	(97) EP 3057589	(47) 02.08.2017	(97) EP 3084144	(47) 02.08.2017
(97) EP 3024243	(47) 02.08.2017	(97) EP 3041021	(47) 02.08.2017	(97) EP 3057780	(47) 02.08.2017	(97) EP 3085166	(47) 02.08.2017
(97) EP 3024712	(47) 02.08.2017	(97) EP 3041674	(47) 02.08.2017	(97) EP 3057807	(47) 02.08.2017	(97) EP 3085272	(47) 02.08.2017
(97) EP 3025395	(47) 02.08.2017	(97) EP 3041749	(47) 02.08.2017	(97) EP 3057850	(47) 02.08.2017	(97) EP 3085276	(47) 02.08.2017
(97) EP 3025526	(47) 02.08.2017	(97) EP 3042599	(47) 02.08.2017	(97) EP 3058016	(47) 02.08.2017	(97) EP 3086341	(47) 02.08.2017
(97) EP 3025757	(47) 02.08.2017	(97) EP 3043382	(47) 02.08.2017	(97) EP 3058122	(47) 02.08.2017	(97) EP 3087634	(47) 02.08.2017
(97) EP 3025814	(47) 02.08.2017	(97) EP 3043729	(47) 02.08.2017	(97) EP 3059182	(47) 02.08.2017	(97) EP 3087795	(47) 02.08.2017
(97) EP 3025961	(47) 02.08.2017	(97) EP 3043845	(47) 02.08.2017	(97) EP 3059735	(47) 02.08.2017	(97) EP 3087876	(47) 02.08.2017
(97) EP 3026283	(47) 02.08.2017	(97) EP 3043980	(47) 02.08.2017	(97) EP 3060556	(47) 02.08.2017	(97) EP 3090278	(47) 02.08.2017
(97) EP 3026862	(47) 02.08.2017	(97) EP 3044100	(47) 02.08.2017	(97) EP 3060620	(47) 02.08.2017	(97) EP 3091048	(47) 02.08.2017
(97) EP 3027357	(47) 02.08.2017	(97) EP 3044124	(47) 02.08.2017	(97) EP 3060638	(47) 02.08.2017	(97) EP 3091557	(47) 02.08.2017
(97) EP 3028140	(47) 02.08.2017	(97) EP 3044611	(47) 02.08.2017	(97) EP 3060901	(47) 02.08.2017	(97) EP 3091744	(47) 02.08.2017
(97) EP 3028619	(47) 02.08.2017	(97) EP 3044852	(47) 02.08.2017	(97) EP 3060906	(47) 02.08.2017	(97) EP 3092069	(47) 02.08.2017
(97) EP 3028949	(47) 02.08.2017	(97) EP 3045058	(47) 02.08.2017	(97) EP 3061065	(47) 02.08.2017	(97) EP 3093094	(47) 02.08.2017
(97) EP 3028990	(47) 02.08.2017	(97) EP 3045478	(47) 02.08.2017	(97) EP 3061616	(47) 02.08.2017	(97) EP 3094292	(47) 02.08.2017
(97) EP 3029074	(47) 02.08.2017	(97) EP 3045953	(47) 02.08.2017	(97) EP 3061783	(47) 02.08.2017	(97) EP 3095713	(47) 02.08.2017
(97) EP 3029285	(47) 02.08.2017	(97) EP 3046472	(47) 02.08.2017	(97) EP 3061969	(47) 02.08.2017	(97) EP 3099398	(47) 02.08.2017
(97) EP 3029609	(47) 02.08.2017	(97) EP 3047213	(47) 02.08.2017	(97) EP 3062257	(47) 02.08.2017	(97) EP 3099445	(47) 02.08.2017
(97) EP 3029753	(47) 02.08.2017	(97) EP 3047815	(47) 02.08.2017	(97) EP 3063089	(47) 02.08.2017	(97) EP 3110006	(47) 02.08.2017
(97) EP 3029876	(47) 02.08.2017	(97) EP 3047965	(47) 02.08.2017	(97) EP 3063091	(47) 02.08.2017	(97) EP 3110742	(47) 02.08.2017
(97) EP 3030047	(47) 02.08.2017	(97) EP 3047990	(47) 02.08.2017	(97) EP 3063462	(47) 02.08.2017	(97) EP 3112879	(47) 02.08.2017
(97) EP 3030081	(47) 02.08.2017	(97) EP 3048081	(47) 02.08.2017	(97) EP 3063463	(47) 02.08.2017	(97) EP 3113477	(47) 02.08.2017
(97) EP 3030672	(47) 02.08.2017	(97) EP 3048307	(47) 02.08.2017	(97) EP 3063879	(47) 02.08.2017	(97) EP 3114296	(47) 02.08.2017
(97) EP 3031043	(47) 02.08.2017	(97) EP 3048311	(47) 02.08.2017	(97) EP 3064334	(47) 02.08.2017	(97) EP 3116195	(47) 02.08.2017
(97) EP 3031071	(47) 02.08.2017	(97) EP 3048760	(47) 02.08.2017	(97) EP 3064636	(47) 02.08.2017	(97) EP 3116792	(47) 02.08.2017
(97) EP 3032023	(47) 02.08.2017	(97) EP 3048861	(47) 02.08.2017	(97) EP 3066711	(47) 02.08.2017	(97) EP 3119681	(47) 02.08.2017
(97) EP 3032060	(47) 02.08.2017	(97) EP 3048981	(47) 02.08.2017	(97) EP 3067008	(47) 02.08.2017	(97) EP 3119886	(47) 02.08.2017
(97) EP 3032244	(47) 02.08.2017	(97) EP 3049218	(47) 02.08.2017	(97) EP 3067318	(47) 02.08.2017	(97) EP 3127224	(47) 02.08.2017
(97) EP 3032519	(47) 02.08.2017	(97) EP 3049305	(47) 02.08.2017	(97) EP 3068696	(47) 02.08.2017	(97) EP 3129554	(47) 02.08.2017
(97) EP 3032981	(47) 02.08.2017	(97) EP 3049644	(47) 02.08.2017	(97) EP 3069386	(47) 02.08.2017	(97) EP 3134028	(47) 02.08.2017
(97) EP 3033215	(47) 02.08.2017	(97) EP 3049647	(47) 02.08.2017	(97) EP 3069937	(47) 02.08.2017	(97) EP 3136878	(47) 02.08.2017
(97) EP 3033253	(47) 02.08.2017	(97) EP 3049659	(47) 02.08.2017	(97) EP 3071437	(47) 02.08.2017	(97) EP 3137758	(47) 02.08.2017
(97) EP 3033254	(47) 02.08.2017	(97) EP 3049674	(47) 02.08.2017	(97) EP 3071449	(47) 02.08.2017	(97) EP 3141277	(47) 02.08.2017
(97) EP 3033579	(47) 02.08.2017	(97) EP 3050143	(47) 02.08.2017	(97) EP 3072163	(47) 02.08.2017	(97) EP 3183133	(47) 02.08.2017
(97) EP 3033938	(47) 02.08.2017	(97) EP 3050148	(47) 02.08.2017	(97) EP 3072231	(47) 02.08.2017		
(97) EP 3033940	(47) 02.08.2017	(97) EP 3050272	(47) 02.08.2017	(97) EP 3072539	(47) 02.08.2017		
(97) EP 3033981	(47) 02.08.2017	(97) EP 3050312	(47) 02.08.2017	(97) EP 3072540	(47) 02.08.2017		

### Zveřejněné překlady evropských patentových spisů

U následujících udělených evropských patentů s účinky pro Českou republiku byl majitelem předložen překlad patentového spisu do českého jazyka (§ 35c odst. 2 až 4 zákona č. 527/1990 Sb., v platném znění). Údaje jsou řazeny vzestupně podle čísel evropských patentů.

(97) <b>EP 1579063</b>	(54) <b>Provozní pás a způsob jeho výroby</b>
(47) 03.05.2017	(32) 334167
(97) 22.07.2004	(31) 30.12.2002
(51) <b>D2IF 3/02</b>	(33) US
(96) 17.11.2003	
(96) 03786792.6	
(73) ALBANY INTERNATIONAL CORP., Albany, New York 12204, US	
(72) DAVIS, Trent, Mansfield, MA 02048, US	

- (86) PCT/US2003/036757  
(87) WO 2004/061214  
(74) Rott, Růžička & Guttman Patentové, známkové a advokátní kanceláře, Ing. Ivana Menšíková, Vinohradská 37/938, Praha 2, 12000
- 
- (97) **EP 1579288**  
(47) 15.03.2017  
(97) 21.05.2004  
(51) **G05B 17/02** (2006.01)  
**G05B 23/02** (2006.01)  
**G05B 13/02** (2006.01)  
(96) 03.11.2003  
(96) 03781728.5  
(73) GE Intelligent Platforms, Inc., Charlottesville, VA 22911-8300, US  
(72) WEGERICHT, Stephan, W., Glendale Heights, IL 60139, US  
XU, Xaio, Naperville, IL 60540, US  
(54) **Monitorování stavu systému pomocí rekurentního lokálního učícího se stroje**  
(32) 423476 P  
(31) 04.11.2002  
(33) US  
(86) PCT/US2003/035001  
(87) WO 2004/042531  
(74) Všeťečka, Zelený, Švorčík, Kalenský & Partners, JUDr. Michal Havlík, advokát, Hálkova 2, Praha 2, 12000
- 
- (97) **EP 1600070**  
(47) 05.07.2017  
(97) 30.11.2005  
(51) **A43B 3/10** (2006.01)  
**A43B 3/12** (2006.01)  
**A43B 13/14** (2006.01)  
**A43B 13/36** (2006.01)  
**A43B 17/18** (2006.01)  
(96) 04.05.2005  
(96) 05103769.5  
(73) Crocs, Inc., Niwot, CO 80503, US  
(72) FERNIANI, Aldo, 35138 Padova, IT  
FERNIANI, Stefano, 35138 Padova, IT  
(54) **Otevřená bota, jako například pantofel, sandál apod.**  
(32) PD20040044 U  
(31) 28.05.2004  
(33) IT  
(74) ŽOVICOVÁ & ŽOVIC IP, s.r.o., Záhradnícka 36, Bratislava, 82108
- 
- (97) **EP 1715709**  
(47) 03.05.2017  
(97) 15.09.2005  
(51) **H04W 74/08** (2009.01)  
H04W 36/16 (2009.01)  
H04W 74/00 (2009.01)  
(96) 28.02.2005  
(96) 05719646.1  
(73) Optis Wireless Technology, LLC, Plano, TX 75025, US  
(72) CHENG, Jun, Shiromi 1-chome, Chuo-ku, Osaka-shi, Osaka 540-6319, JP  
NISHIO, Akihiko, Shiromi 1-chome, Chuo-ku, Osaka-shi, Osaka 540-6319, JP  
MIYOSHI, Kenichi, Shiromi 1-chome, Chuo-ku, Osaka-shi, Osaka 540-6319, JP  
(54) **Způsob s náhodným přístupem a rádiové komunikační terminálové zařízení**  
(32) 2004065625  
(31) 09.03.2004  
(33) JP  
(86) PCT/JP2005/003329  
(87) WO 2005/086520  
(74) Traplová Hakr Kubát, advokátní a patentová kancelář, Ing. Eduard Hakr patentový zástupce, Přístavní 24, Praha 7, 17000
- 
- (97) **EP 1728771**  
(47) 10.05.2017  
(97) 06.12.2006  
(51) **C04B 24/02** (2006.01)  
**B02C 23/06** (2006.01)  
C04B 103/52 (2006.01)  
(96) 02.06.2006
- 
- (96) 06252854.2  
(73) GCP Applied Technologies Inc., Cambridge, MA 02140, US  
(72) Jardine, Leslie A., Salem, MA 01970, US  
Porteneuve, Charlotte, Boston, MA 02108, US  
Blond, Gerard, 59800 Lille, FR  
(54) **Prostředky k mletí odvozené z biomasy**  
(32) 686803 P  
(31) 02.06.2005  
(33) US  
(74) A. Holas & partner Patentová a známková kancelář, Ing. Mgr. Hana Holasová, Křížová 4, Brno, 60300
- 
- (97) **EP 1750662**  
(47) 21.06.2017  
(97) 17.11.2005  
(51) **A61K 8/04** (2006.01)  
**A61K 8/97** (2017.01)  
**A61Q 19/10** (2006.01)  
**B05B 7/00** (2006.01)  
**A61K 9/12** (2006.01)  
**A47K 5/14** (2006.01)  
**C11D 3/14** (2006.01)  
**C11D 3/382** (2006.01)  
**C11D 3/50** (2006.01)  
**C11D 3/00** (2006.01)  
**C11D 17/00** (2006.01)  
**C11D 17/04** (2006.01)  
**C11D 11/00** (2006.01)  
(96) 06.05.2005  
(96) 05741084.7  
(73) Deb IP Limited, Denby, Derbyshire DE5 8JZ, GB  
(72) MATTHEWS, Shaun Kerry, Lincoln LN2 5RP, GB  
BANKS, Stewart, 297-X, NR Lagoa P-84000 Algarve, PT  
STONEHOUSE, Kara Catherine, Nottinghamshire, NG17 4HG, GB  
GRASCHA, Pierre Bruno, 51350 Cormontreuil, FR  
GRIMADELL, Cynthia Louise, Derby DE22 2NU, GB  
BOWLEY, Elizabeth Ann, Derbyshire DE5 3JX, GB  
(54) **Pěnový čistič prostředek se suspendovanými částicemi, způsob pro jeho výrobu a jeho dávkovač**  
(32) 568739 P  
(31) 07.05.2004  
(33) US  
(86) PCT/CA2005/000690  
(87) WO 2005/107699  
(74) Všeťečka Zelený Švorčík Kalenský a partneři, advokátní a patentová kancelář, JUDr. Michal Havlík, advokát, Hálkova 2, Praha 2, 12000
- 
- (97) **EP 1862604**  
(47) 29.03.2017  
(97) 05.12.2007  
(51) **E03D 1/32** (2006.01)  
**F16K 31/34** (2006.01)  
**F16K 47/02** (2006.01)  
(96) 31.05.2007  
(96) 07010787.5  
(73) Sanitärtechnik Eisenberg GmbH, 07607 Eisenberg, DE  
Forkel, Frank, 96450 Coburg, DE  
(72) Krzyzanowski, Michael, 96472 Rödental, DE  
(54) **Plnicí ventil**  
(32) 102006026284  
(31) 02.06.2006  
(33) DE  
(74) PatentCentrum Sedlák & Partners s.r.o., Husova tř. 1847/5, České Budějovice, České Budějovice 3, 37001
- 
- (97) **EP 1928796**  
(47) 12.04.2017  
(97) 22.02.2007  
(51) **C03C 25/14** (2006.01)  
**D04H 1/4209** (2012.01)  
**D04H 1/4218** (2012.01)  
**D04H 1/732** (2012.01)  
**D04H 1/4226** (2012.01)  
**D04H 1/655** (2012.01)  
(96) 16.08.2006  
(96) 06776874.7

- (73) Rockwool International A/S, 2640 Hedehusene, DK  
(72) HANSEN, Lars Elmekilde, DK-4000 Roskilde, DK  
(54) **Metoda a zařízení pro výrobu produktů z umělých skleněných vláken**  
(32) 05018049  
(31) 19.08.2005  
(33) EP  
(86) PCT/EP2006/008068  
(87) WO 2007/020065  
(74) FISCHER & PARTNER IP s.r.o., Na Hrobci 294/5, Praha 2, 12800
- 
- (97) EP 2002177  
(47) 14.06.2017  
(97) 11.10.2007  
(51) F21V 15/01 (2006.01)  
F21V 21/00 (2006.01)  
F21V 23/00 (2015.01)  
F21S 2/00 (2016.01)  
H05K 5/00 (2006.01)  
H02B 1/26 (2006.01)  
(96) 28.03.2007  
(96) 07723694.1  
(73) Rittal GmbH & Co. KG, 35745 Herborn, DE  
(72) ALBERT, Sandor, 35236 Breidenbach, DE  
SEIBEL, Horst, 35236 Breidenbach, DE  
(54) Sestava svítidla  
(32) 202006005151 U, 06013449  
(31) 29.03.2006, 29.06.2006  
(33) DE, EP  
(86) PCT/EP2007/002748  
(87) WO 2007/112907  
(74) Rott, Růžička & Guttmann Patentové, známkové a advokátní kanceláře, Ing. Jiří Andera, Vinohradská 37/938, Praha 2, 12000
- 
- (97) EP 2071635  
(47) 03.05.2017  
(97) 17.06.2009  
(51) H01L 31/048 (2014.01)  
H01L 31/068 (2012.01)  
B32B 3/18 (2006.01)  
(96) 18.11.2008  
(96) 08450186.5  
(73) ICGH Investment and Consulting GmbH, 1150 Wien, AT  
(72) Hornbacher, Dieter, Dipl.-Ing. Dr.techn., 1170 Wien, AT  
Kirschner, Markus, Dipl.-Ing. Dr.techn., 2340 Mödling, AT  
(54) Zakřivené fotovoltaické moduly a postup pro jejich výrobu  
(32) 20032007  
(31) 11.12.2007  
(33) AT  
(74) Společná advokátní kancelář Všetěčka Zelený Švorčík Kalenský a partneři, JUDr. Otakar Švorčík, advokát, Hálkova 2, Praha 2, 12000
- 
- (97) EP 2137346  
(47) 17.05.2017  
(97) 30.10.2008  
(51) D04H 1/00 (2006.01)  
D04H 13/00 (2006.01)  
A44B 18/00 (2006.01)  
(96) 02.04.2008  
(96) 08744936.9  
(73) Aplix Inc., Charlotte, North Carolina 28273, US  
Dounor Sas, 59535 Neuville en Ferrain, FR  
(72) LESTER, Donald, H., Jr., Waxhaw, NC 28173, US  
HOYAS, Stephanie, F-59200 Tourcoing, FR  
(54) Smyčkový materiál pro suché zipy používané u výrobků či oděvních součástí na jedno použití  
(32) 912244 P, 60590  
(31) 17.04.2007, 01.04.2008  
(33) US, US  
(86) PCT/US2008/059130  
(87) WO 2008/130807  
(74) Všetěčka Zelený Švorčík Kalenský a partneři, advokátní a patentová kancelář, JUDr. Michal Havlík, advokát, Hálkova 2, Praha 2, 12000
- 
- (97) EP 2145109  
(47) 05.04.2017  
(97) 13.11.2008
- (51) F04B 43/067 (2006.01)  
**F04B 43/073** (2006.01)  
**F04B 43/00** (2006.01)  
(96) 01.05.2008  
(96) 08747303.9  
(73) WANNER ENGINEERING, INC., Minneapolis, MN 55403, US  
(72) HEMBREE, Richard D., Bellingham, WA 98229, US  
(54) **Rízení polohy membránového čerpadla s přesazenou ventilovou osou**  
(32) 743505  
(31) 02.05.2007  
(33) US  
(86) PCT/US2008/062169  
(87) WO 2008/137515  
(74) Pavel Reichel & kol., Ing. Pavel Reichel, Záhřebská 30, Praha 2, 12000
- 
- (97) **EP 2158322**  
(47) 03.05.2017  
(97) 18.12.2008  
(51) **C12N 15/86** (2006.01)  
**A61K 48/00** (2006.01)  
**A61K 38/47** (2006.01)  
(96) 02.06.2008  
(96) 08756596.6  
(73) Genzyme Corporation, Cambridge, MA 02142, US  
(72) DODGE, James, Worcester, MA 01603, US  
CHENG, Seng, H., Natick, MA 01760, US  
(54) **Genová léčba pro lysozomální střídavá onemocnění**  
(32) 924947 P  
(31) 06.06.2007  
(33) US  
(86) PCT/US2008/065481  
(87) WO 2008/154198  
(74) Traplová Hakr Kubát, advokátní a patentová kancelář, Ing. Eduard Hakr patentový zástupce, Přístavní 24, Praha 7, 17000
- 
- (97) EP 2212091  
(47) 10.05.2017  
(97) 02.04.2009  
(51) B29C 47/76 (2006.01)  
B29C 47/84 (2006.01)  
B01D 5/00 (2006.01)  
(96) 12.08.2008  
(96) 08803011.9  
(73) Evonik Röhm GmbH, 64293 Darmstadt, DE  
(72) CARLOFF, Rüdiger, 64291 Darmstadt, DE  
HEID, Joachim, 64407 Fränkisch-Crumbach, DE  
VETTER, Heinz, 64380 Rossdorf, DE  
(54) Odplyňovací extrudér pro odplyňování polymerního materiálu, jakož i způsob odplyňování sirupu složeného z polymerů, rozpouštědel a/nebo monomerů s využitím odplyňovacího extrudéru  
(32) 102007045156  
(31) 20.09.2007  
(33) DE  
(86) PCT/EP2008/060574  
(87) WO 2009/040189  
(74) Traplová Hakr Kubát, advokátní a patentová kancelář, Ing. Eduard Hakr patentový zástupce, Přístavní 24, Praha 7, 17000
- 
- (97) EP 2234751  
(47) 22.03.2017  
(97) 09.07.2009  
(51) B23K 26/04 (2014.01)  
B23K 26/08 (2014.01)  
B23K 26/24 (2014.01)  
B60N 2/68 (2006.01)  
(96) 16.12.2008  
(96) 08867434.6  
(73) KUKA Industries GmbH, 86165 Augsburg, DE  
Karosseriewerke Dresden GmbH, 01454 Radeberg, DE  
(72) EBERL, Martin, 86156 Augsburg, DE  
ENGLHARD, Anton, 86574 Petersdorf/Schönleiten, DE  
HERRMANN, Manfred, 86633 Neuburg/Donau, DE  
MENTEN, Rainer, 01468 Moritzburg, DE  
ULLRICH, Jens, 01259 Dresden, DE  
SCHNEIDER, Harald, 38548 Velpke, DE  
(54) Způsob a zařízení ke svařování sedacích struktur, jakož i sedačka

- |   |  |   |  |
|---|--|---|--|
| (32) 102007062952   |  | (96) 11003599.5   |  |
| (31) 21.12.2007   |  | (73) RLI-Rail Logistik Innovation Gbr mbH, 28725 Emden, DE  |  |
| (33) DE   |  | (72) Lichtnow, Bruno, 26759 Hinte, DE   |  |
| (86) PCT/EP2008/010709  |  | (54) Metoda a zařízení pro nakládání zboží na koleje  |  |
| (87) WO 2009/083137   |  | (32) 102010019002   |  |
| (74) Traplová Hakr Kubát, advokátní a patentová kancelář, Ing. Eduard Hakr, patentový zástupce, Přístavní 24, Praha 7, 17000              |  | (31) 03.05.2010   |  |
|   |  | (33) DE   |  |
|   |  | (74) Macek and Partners, Mgr. Jiří Macek, Sázavská 16, Praha 2, 12000   |  |
| <hr/>   |  |   |  |
| (97) EP 2358387   |  | (97) EP 2403953   |  |
| (47) 19.04.2017   |  | (47) 10.05.2017   |  |
| (97) 20.05.2010   |  | (97) 10.09.2010   |  |
| (51) A61K 39/285 (2006.01)  |  | (51) C12P 7/06 (2006.01)  |  |
| A61K 9/16 (2006.01)   |  | C12P 7/16 (2006.01)   |  |
| A61K 39/12 (2006.01)  |  | C12P 7/18 (2006.01)   |  |
| (96) 13.11.2009   |  | C12P 7/22 (2006.01)   |  |
| (96) 09752694.1   |  | C12P 7/42 (2006.01)   |  |
| (73) Nanotherapeutics, Inc., Alachua, FL 32615, US  |  | C12N 9/02 (2006.01)   |  |
| (72) OBERREITHER, Manfred, A-8010 Graz, AT  |  | C12P 7/02 (2006.01)   |  |
| TAUER, Christa, A-1220 Vienna, AT   |  | C12P 7/24 (2006.01)   |  |
| FALKNER, Falko-Guenter, A-2304 Orth/Donau, AT   |  | C12P 41/00 (2006.01)  |  |
| (54) Očkovací formulace a jejich použití  |  | (96) 03.03.2010   |  |
| (32) 271522   |  | (96) 10706255.6   |  |
| (31) 14.11.2008   |  | (73) Cambrex IEP GmbH, 65203 Wiesbaden, DE  |  |
| (33) US   |  | (72) GUPTA, Antje, 65207 Wiesbaden, DE  |  |
| (86) PCT/US2009/064382  |  | DUPONT, Maria, 50354 Hürth, DE  |  |
| (87) WO 2010/056991   |  | TSCHECHSCHER, Anke, 65347 Eltville - Hattenheim, DE   |  |
| (74) Čermák a spol., JUDr. Karel Čermák jr. Ph.D., LL.M., advokát, Elišky Peškové 735/15, Praha 5, 15000                                  |  | (54) Způsob stereoselektivní enzymatické redukce ketosloučenin  |  |
|   |  | (32) 09450050   |  |
|   |  | (31) 05.03.2009   |  |
|   |  | (33) EP   |  |
|   |  | (86) PCT/EP2010/052701  |  |
|   |  | (87) WO 2010/100195   |  |
|   |  | (74) Všeťečka Zelený Švorčík Kalenský a partneři, advokátní a patentová kancelář, JUDr. Michal Havlík, advokát, Hálkova 2, Praha 2, 12000 |  |
| <hr/>   |  |   |  |
| (97) EP 2359856   |  | (97) EP 2424473   |  |
| (47) 10.05.2017   |  | (47) 31.05.2017   |  |
| (97) 24.08.2011   |  | (97) 04.11.2010   |  |
| (51) A61K 39/395 (2006.01)  |  | (51) A61F 5/445 (2006.01)   |  |
| A61K 9/19 (2006.01)   |  | (96) 28.04.2010   |  |
| A61K 47/26 (2006.01)  |  | (96) 10717731.3   |  |
| (96) 15.08.2003   |  | (73) Ostomycure AS, 0349 Oslo, NO   |  |
| (96) 10182610.5   |  | (72) JOHANSSON, Martin, S-434 93 Vallda, SE   |  |
| (73) AbbVie Biotechnology Ltd., HM 11 Hamilton, BM  |  | EDWIN, Björn, N-3475 Satre, NO  |  |
| (72) Krause, Hans-Juergen, 67269 Gruenstadt, DE   |  | HULTEN, Leif, S-444 60 Stora Höga, SE   |  |
| Baust, Lisa, 67063 Ludwigshafen, DE   |  | THOMSEN, Peter, S-421 67 Västra Frölunda, SE  |  |
| Dickes, Michael, 67127 Rodersheim-Gronau, DE  |  | (54) Způsob výroby perkutánního implantátu  |  |
| (54) Farmaceutická formulace obsahující anti-tf-alfa protilátky   |  | (32) 173494 P   |  |
| (32) 222140   |  | (31) 28.04.2009   |  |
| (31) 16.08.2002   |  | (33) US   |  |
| (33) US   |  | (86) PCT/GB2010/000851  |  |
| (74) Všeťečka Zelený Švorčík Kalenský a partneři, advokátní a patentová kancelář, JUDr. Pavel Zelený, advokát, Hálkova 2, Praha 2, 12000  |  | (87) WO 2010/125346   |  |
|   |  | (74) Všeťečka Zelený Švorčík Kalenský a partneři, advokátní a patentová kancelář, JUDr. Michal Havlík, advokát, Hálkova 2, Praha 2, 12000 |  |
| <hr/>   |  |   |  |
| (97) EP 2365829   |  | (97) EP 2430912   |  |
| (47) 24.05.2017   |  | (47) 12.04.2017   |  |
| (97) 14.05.2010   |  | (97) 21.03.2012   |  |
| (51) A61K 41/00 (2006.01)   |  | (51) A01J 7/04 (2006.01)  |  |
| A61K 31/4166 (2006.01)  |  | A01K 13/00 (2006.01)  |  |
| A61K 31/7008 (2006.01)  |  | (96) 30.08.2011   |  |
| A61K 31/728 (2006.01)   |  | (96) 11250748.8   |  |
| A61P 17/02 (2006.01)  |  | (73) Alpha Technology U.S.A. Corporation, Longwood FL 32750, US   |  |
| (96) 06.11.2009   |  | (72) Dole, Kevin, Longwood Florida 23750, US  |  |
| (96) 09824315.7   |  | Herbin, Stanley B., Oviedo Florida 32765, US  |  |
| (73) KLOX Technologies, Inc., Laval QC H7V 4A7, CA  |  | (54) Systém a způsob pro čištění struků zvířat produkujících mléko  |  |
| (72) PIERGALLINI, Remigio, I -63038 Grottammare, IT   |  | (32) 883359   |  |
| LOUPIS, Nikolaos, GR-145 62 Athens, GR  |  | (31) 16.09.2010   |  |
| BELLINI, Francesco, Calgary, Alberta T2P 0C3, CA  |  | (33) US   |  |
| (54) Kombinace oxidantu a fotoaktivátoru pro hojení ran   |  | (74) PATENTSERVIS Praha a.s., Na Podkovce 281/10, Praha 4, 14700  |  |
| (32) 112235 P   |  |   |  |
| (31) 07.11.2008   |  |   |  |
| (33) US   |  |   |  |
| (86) PCT/CA2009/001608  |  |   |  |
| (87) WO 2010/051636   |  |   |  |
| (74) Všeťečka Zelený Švorčík Kalenský a partneři, advokátní a patentová kancelář, JUDr. Michal Havlík, advokát, Hálkova 2, Praha 2, 12000 |  |   |  |
| <hr/>   |  |   |  |
| (97) EP 2384947   |  | (97) EP 2432789   |  |
| (47) 01.03.2017   |  | (47) 26.04.2017   |  |
| (97) 09.11.2011   |  | (97) 25.11.2010   |  |
| (51) B61D 47/00 (2006.01)   |  | (51) C07F 9/6571 (2006.01)  |  |
| (96) 03.05.2011   |  |   |  |

C08K 5/00	(2006.01)	(72)	GARDELLE, Yves, F-38400 Saint-Martin d'Hères, FR
C08K 5/5313	(2006.01)		MARCELLIER, Pierre, F-69001 Lyon, FR
C08L 21/00	(2006.01)		OTTEMER, Xavier, F-38790 Saint Georges d'Espérance, FR
(96) 19.05.2010		(54)	Statické zařízení pro dočasné uložení dílů karoserie motorových vozidel
(96) 10720493.5		(32)	0954844
(73) Albemarle Corporation, Baton Rouge, LA 70801, US		(31)	10.07.2009
(72) ANGELL, Yu, Li, Pasadena, TX 77505, US		(33)	FR
WHITE, Kimberly, M., Baton Rouge, LA 70815, US		(86)	PCT/FR2010/051453
ANGELL, Scott, E., Pasadena, TX 77505, US		(87)	WO 2011/004131
MACK, Arthur, G., Prairieville, LA 70769, US		(74)	Rott, Růžička & Guttman Patentové, známkové a advokátní kanceláře, Ing. Ivana Menšíková, Vinohradská 37, Praha 2, 12000
(54) Derivát dopo jako zpomalovač hoření			
(32) 179519 P			
(31) 19.05.2009		(97)	EP 2490053
(33) US		(47)	03.05.2017
(86) PCT/US2010/035359		(97)	22.08.2012
(87) WO 2010/135398		(51)	G02B 6/245 (2006.01)
(74) Společná advokátní kancelář Všetečka Zelený Švorčík Kalenský a partneři, JUDr. Otakar Švorčík, advokát, Hájkova 2, Praha 2, 12000		(96)	07.02.2012
		(96)	12154313.6
(97) EP 2438087		(73)	CommaScope Connectivity Belgium BVBA, 3010 Kessel-Lo, BE
(47) 10.05.2017		(72)	Hilderink, André Johannes Maria, 7481 CE Haaksbergen, NL
(97) 09.12.2010			Jacobs, Hernes, 7596 LZ Rossum, NL
(51) C07K 16/10 (2006.01)			Krechting, Petrus Theodorus, 7532 AJ Enschede, NL
(96) 07.06.2010			Rutgers, Petrus Theodorus, 7556 BW Hengelo, NL
(96) 10724497.2			Wolbers, Martijn Johannes, 7558 HE Hengelo, NL
(73) Ablynx N.V., 9052 Ghent-Zwijnaarde, BE			Van Der Pol, Henk Jan Theodor, 7553 DW Hengelo, NL
(72) DEPLA, Erik, B-9070 Destelbergen, BE		(54)	Zařízení k odstraňování potahu z optického vlákna s využitím zahřívání svorek
STORTELEERS, Catelijne, B-9000 Gent, BE		(32)	201161443942 P
STAELENS, Stephanie, B-8560 Wevelgem, BE		(31)	17.02.2011
(54) Trivalentní konstrukty nanobody proti lidskému respiračnímu syncytiálnímu viru (hrsv) pro prevenci a / nebo léčbu infekci respiračního traktu		(33)	US
(32) 184396 P, 265014 P		(74)	Traplová Hakr Kubát, advokátní a patentová kancelář, Ing. Eduard Hakr patentový zástupce, Přístavní 24, Praha 7, 17000
(31) 05.06.2009, 30.11.2009			
(33) US, US		(97)	EP 2497984
(86) PCT/EP2010/057921		(47)	29.03.2017
(87) WO 2010/139808		(97)	12.09.2012
(74) Traplová Hakr Kubát, advokátní a patentová kancelář, Ing. Eduard Hakr patentový zástupce, Přístavní 24, Praha 7, 17000		(51)	<b>F16K 17/32</b> (2006.01)
		(96)	29.02.2012
(97) EP 2440692		(96)	12157500.5
(47) 10.05.2017		(73)	Tyczka Totalgaz GmbH, 82538 Geretsried, DE
(97) 16.12.2010		(72)	Munkhart, Zoltan, 82538 Geretsried, DE
(51) C25D 5/18 (2006.01)		(54)	<b>Bezpečnostní uzavírací ventil a způsob uzavírání plynového vedení</b>
C25D 15/02 (2006.01)		(32)	102011005260
C25D 21/12 (2006.01)		(31)	08.03.2011
C25D 21/14 (2006.01)		(33)	DE
C25D 5/20 (2006.01)		(74)	Traplová Hakr Kubát, advokátní a patentová kancelář, Ing. Eduard Hakr patentový zástupce, Přístavní 24, Praha 7, 17000
C25D 5/50 (2006.01)			
(96) 11.06.2010		(97)	<b>EP 2501888</b>
(96) 10737391.2		(47)	03.05.2017
(73) Modumetal, LLC, Seattle, WA 98103, US		(97)	26.05.2011
(72) LOMASNEY, Christina, Sammamish, WA 98074, US		(51)	<b>E06B 3/673</b> (2006.01)
WHITAKER, John D., Seattle, WA 98115, US		(96)	17.11.2010
FLINN, Brian, Seattle, WA 98115, US		(96)	10784474.8
BORDIA, Rajendra, Kumar, Seattle, WA 98115, US		(73)	AGC Glass Europe, 1348 Louvain-la-Neuve, BE
UNGER, Jesse, A., San Diego, CA 92109, US		(72)	BOUESNARD, Olivier, B-6040 Jumet, BE
(54) Funkčně gradientní ochranné a povlakové vrstvy pro ochranu proti korozi a vysokým teplotám			CLOSSET, François, B-6040 Jumet, BE
(32) 186057 P		(54)	<b>Způsob výroby izolačního zasklení</b>
(31) 11.06.2009		(32)	200900707, 201000050
(33) US		(31)	18.11.2009, 01.02.2010
(86) PCT/US2010/001677		(33)	BE, BE
(87) WO 2010/144145		(86)	PCT/EP2010/067633
(74) Čermák a spol., JUDr. Karel Čermák jr. Ph.D., LL.M., advokát, Elišky Peškové 735/15, Praha 5, 15000		(87)	WO 2011/061208
		(74)	Traplová Hakr Kubát, advokátní a patentová kancelář, Ing. Eduard Hakr patentový zástupce, Přístavní 24, Praha 7, 17000
(97) EP 2451727			
(47) 01.03.2017		(97)	<b>EP 2509759</b>
(97) 13.01.2011		(47)	17.05.2017
(51) B65G 1/04 (2006.01)		(97)	16.06.2011
B65G 1/08 (2006.01)		(51)	<b>B29B 11/16</b> (2006.01)
B65G 65/00 (2006.01)		(96)	09.12.2010
(96) 09.07.2010		(96)	10790422.9
(96) 10751987.8		(73)	SAERTEX GmbH & Co. KG, 48369 Saerbeck, DE
(73) Compagnie Plastic Omnium, 69007 Lyon, FR		(72)	ROTH, Ekkehard, 21423 Winsen, DE
		(54)	<b>Způsob výroby polotovaru pro kompozitní komponentu s vlákny</b>
		(32)	102009044834

(31) 09.12.2009  
(33) DE  
(86) PCT/EP2010/069291  
(87) WO 2011/070118  
(74) Traplová Hakr Kubát, advokátní a patentová kancelář, Ing. Eduard Hakr patentový zástupce, Přístavní 24, Praha 7, 17000

(97) **EP 2533655**  
(47) 03.05.2017  
(97) 18.08.2011  
(51) **A24C 5/35** (2006.01)  
(96) 08.02.2011  
(96) 11710578.3  
(73) International Tobacco Machinery Poland Sp. z o.o., 26-600 Radom, PL  
(72) CIESLIKOWSKI, Bartosz, PL-26-400 Przysucha, PL  
(54) **Způsob kontroly tečení hmoty a zařízení pro tečení hmoty**  
(32) 39041310  
(31) 10.02.2010  
(33) PL  
(86) PCT/PL2011/000012  
(87) WO 2011/099880  
(74) PATENTSERVIS Praha a.s., Na Podkovce 281/10, Praha 4, 14700

(97) **EP 2542047**  
(47) 10.05.2017  
(97) 09.09.2011  
(51) **A01P 21/00** (2006.01)  
**A01H 5/00** (2006.01)  
**C12N 15/01** (2006.01)  
**C12N 5/04** (2006.01)  
**C12R 1/125** (2006.01)  
**A01N 63/00** (2006.01)  
(96) 01.03.2011  
(96) 11751200.4  
(73) University of Delaware 1 Innovation Way Delaware Technology Park, Newark, DE 19711, US  
(72) BAIS, Harsh, Newark DE 19702, US  
SHERRIER, Darla, Janine, Hockessin DE 19707, US  
LAKSHMANAN, Venkatachalam, Newark, Delaware 19711, US  
(54) **Přípravky a metody pro zvýšení biomasy, koncentrace železa a tolerance vůči patogenům v rostlinách**  
(32) 414108 P, 309134 P, 416039 P  
(31) 16.11.2010, 01.03.2010, 22.11.2010  
(33) US, US, US  
(86) PCT/US2011/026683  
(87) WO 2011/109395  
(74) Čermák a spol., JUDr. Karel Čermák jr. Ph.D., LL.M., advokát, Elišky Peškové 735/15, Praha 5, 15000

(97) **EP 2543230**  
(47) 14.06.2017  
(97) 09.09.2011  
(51) **H05B 3/84** (2006.01)  
(96) 15.02.2011  
(96) 11703878.6  
(73) Saint-Gobain Glass France, 92400 Courbevoie, FR  
(72) ZIEGLER, Stefan, 45549 Sprockhövel, DE  
RATEICZAK, Mitja, 52146 Wurselen, DE  
REUL, Bernhard, 52134 Herzogenrath, DE  
SCHLARB, Andreas, 52134 Herzogenrath, DE  
(54) **Tabulovitý dílec s elektrickým přípojným prvkem**  
(32) 10155181  
(31) 02.03.2010  
(33) EP  
(86) PCT/EP2011/052196  
(87) WO 2011/107342  
(74) Všetěčka Zelený Švorčík Kalenský a partneři, advokátní a patentová kancelář, JUDr. Michal Havlík, advokát, Hálkova 2, Praha 2, 12000

(97) **EP 2550241**  
(47) 01.03.2017  
(97) 29.09.2011  
(51) **C04B 35/111** (2006.01)  
**C04B 35/26** (2006.01)  
**C04B 35/453** (2006.01)  
**C04B 35/58** (2006.01)

**C04B 38/06** (2006.01)  
(96) 18.03.2011  
(96) 11724360.0  
(73) Christian-Albrechts-Universität zu Kiel, 24118 Kiel, DE  
(72) ADELUNG, Rainer, 24147 Kiel, DE  
KAPS, Sören, 24232 Schönkirchen, DE  
MISHRA, Yogendra Kumar, 24114 Kiel, DE  
CLAUS, Maria, 24114 Kiel, DE  
PREUSSE, Thomas, 24113 Kiel, DE  
WOLPERT, Charline, 24536 Neumünster, DE  
(54) **Elastický materiál s porézním prostorem, překlenutým na rovině částic nanomůstky mezi částicemi**  
(32) 102010012385  
(31) 22.03.2010  
(33) DE  
(86) PCT/DE2011/000282  
(87) WO 2011/116751  
(74) Čermák a spol., JUDr. Karel Čermák jr. Ph.D., LL.M., advokát, Elišky Peškové 735/15, Praha 5, 15000

(97) **EP 2558435**  
(47) 07.06.2017  
(97) 20.10.2011  
(51) **C07C 67/52** (2006.01)  
**C07C 69/533** (2006.01)  
**A61K 31/22** (2006.01)  
**A61K 9/00** (2006.01)  
**A61K 9/06** (2006.01)  
(96) 18.04.2011  
(96) 11731076.3  
(73) Leo Pharma A/S, 2750 Ballerup, DK  
(72) OGBOURNE, Steven, Martin, Bunya Queensland 4055, AU  
(54) **Ortorombický krystalický ingenol mebutát**  
(32) 325032 P  
(31) 16.04.2010  
(33) US  
(86) PCT/IB2011/001277  
(87) WO 2011/128780  
(74) ŽOVICOVÁ & ŽOVIC IP, s.r.o., Záhradnícka 36, Bratislava, 82108

(97) **EP 2576752**  
(47) 12.07.2017  
(97) 01.12.2011  
(51) **C08F 220/34** (2006.01)  
**C11D 3/37** (2006.01)  
**C11D 3/00** (2006.01)  
(96) 27.05.2011  
(96) 11727273.2  
(73) S.P.C.M. SA, 42160 Andrézieux Bouthéon, FR  
(72) BLONDEL, Frédéric, F-42600 Lezigneux, FR  
(54) **Zahušťovací činidlo obsahující kationický polymer a změkčovací kompozice obsahující zahušťovací činidlo, zvláště pro textilie**  
(32) 1054095  
(31) 27.05.2010  
(33) FR  
(86) PCT/FR2011/051208  
(87) WO 2011/148110  
(74) Kania, Sedlák, Smola, Ing. Jiří Malůšek, Mendlovo náměstí 157/1, Brno, Staré Brno, 60300

(97) **EP 2576947**  
(47) 17.05.2017  
(97) 01.12.2011  
(51) **E05D 11/06** (2006.01)  
**E05D 3/14** (2006.01)  
(96) 18.05.2011  
(96) 11721293.6  
(73) Hettich-ONI GmbH & Co. KG, 32602 Vlotho, DE  
(72) SANDER, Felix, 32278 Kirchlengern, DE  
(54) **Nábytkový závěs**  
(32) 102010017121  
(31) 27.05.2010  
(33) DE



(86) PCT/EP2011/058053  
(87) WO 2011/147725  
(74) Společná advokátní kancelář Vsetečka Zelený Švorčík Kalenský a partneři, JUDr. Otakar Švorčík, advokát, Hálkova 2, Praha 2, 12000

(97) **EP 2580011**  
(47) 24.05.2017  
(97) 15.12.2011  
(51) **B23B 27/10** (2006.01)  
(96) 25.05.2011  
(96) 11730082.2  
(73) Iscar Ltd., 24959 Tefen, IL  
(72) NEIMAN, Grigori, 28013 Kiryat Ata, IL  
AMSTIBOVITSKY, Leonid, 25147 Kfar Vradim, IL  
(54) **Řezný nástroj a výstup chladicí tekutiny speciálního tvaru**  
(32) 20628310  
(31) 10.06.2010  
(33) IL  
(86) PCT/IL2011/000406  
(87) WO 2011/154933  
(74) Čermák a spol., JUDr. Karel Čermák jr. Ph.D., LL.M., advokát, Elišky Peškové 735/15, Praha 5, 15000

(97) **EP 2592192**  
(47) 15.02.2017  
(97) 15.05.2013  
(51) **E03D 5/06** (2006.01)  
(96) 10.11.2011  
(96) 11188677.6  
(73) ADCO Umweltdienste Holding GmbH, 40880 Ratingen, DE  
(72) Bonewitz, André, 99819 Förtha, DE  
(54) **Sanitární kabina**  
(74) Čermák a spol., JUDr. Karel Ph.D., LL.M., advokát, Elišky Peškové 735/15, Praha 5, 15000

(97) **EP 2597875**  
(47) 26.04.2017  
(97) 26.01.2012  
(51) **H04N 19/70** (2014.01)  
**H04N 19/119** (2014.01)  
**H04N 19/129** (2014.01)  
**H04N 19/625** (2014.01)  
**H04N 19/91** (2014.01)  
(96) 05.07.2011  
(96) 11809810.2  
(73) Sk Telecom Co., LTD, Seoul 100-999, KR  
(72) SONG, Jinhan, 100-999 Seoul, KR  
LIM, Jeongyeon, Seongnam-si Gyeonggi-do 463-010, KR  
KIM, Haekwang, Seoul 143-751, KR  
MOON, Joohee, Seoul 135-092, KR  
LEE, Yunglyul, Seoul 138-917, KR  
HAN, Jongki, Seoul 137-949, KR  
JEON, Byeungwoo, Seongnam-si Gyeonggi-do 463-922, KR  
(54) **Způsob a zařízení pro dekódování pomocí kódování dílčích pásem jednotky převodu frekvencí**  
(32) 20100069663  
(31) 19.07.2010  
(33) KR  
(86) PCT/KR2011/004906  
(87) WO 2012/011683  
(74) Rott, Růžička & Guttmann Patentové, známkové a advokátní kanceláře, Ing. Ivana Menšíková, Vinohradská 37/938, Praha 2, 12000

(97) **EP 2598274**  
(47) 21.06.2017  
(97) 23.02.2012  
(51) **B23K 1/002** (2006.01)  
(96) 21.07.2011  
(96) 11752271.4  
(73) Safran Helicopter Engines, 64510 Bordes, FR  
(72) MARTIN, Amanda, F-64340 Boucau, FR  
(54) **Způsob indukčního pájení dílů složitého tvaru a pájecí zařízení s jedním a více pájecími místy**  
(32) 1056270  
(31) 29.07.2010  
(33) FR

(86) PCT/FR2011/051768  
(87) WO 2012/022879  
(74) Vsetečka Zelený Švorčík Kalenský a partneři, advokátní a patentová kancelář, JUDr. Michal Havlík, advokát, Hálkova 2, Praha 2, 12000

(97) **EP 2604404**  
(47) 21.06.2017  
(97) 19.06.2013  
(51) **B29B 17/02** (2006.01)  
**B03B 5/02** (2006.01)  
**B08B 3/10** (2006.01)  
B08B 3/04 (2006.01)  
B08B 3/08 (2006.01)  
B29K 105/06 (2006.01)  
(96) 11.12.2012  
(96) 12196501.6  
(73) Kronos AG, 93073 Neutraubling, DE  
(72) Kirchhoff, Timm, 93073 Neutraubling, DE  
Rossen, Frank, 93073 Neutraubling, DE  
Seul, Matthias, 93073 Neutraubling, DE  
(54) **Zařízení a způsob k čištění plastových odřezků**  
(32) 102011056276  
(31) 12.12.2011  
(33) DE  
(74) Vsetečka Zelený Švorčík Kalenský a partneři, advokátní a patentová kancelář, JUDr. Michal Havlík, advokát, Hálkova 2, Praha 2, 12000

(97) **EP 2606088**  
(47) 19.04.2017  
(97) 23.02.2012  
(51) **C08L 15/00** (2006.01)  
**C09J 133/26** (2006.01)  
(96) 16.08.2011  
(96) 11818648.5  
(73) ConvaTec Technologies Inc., Las Vegas, NV 89169-6754, US  
(72) SAMBASIVAM, Mahesh, Skillman, New Jersey 08558, US  
YU, Xiang, San Antonio, TX 78245, US  
SALAMONE, Ann, Beal, San Antonio, TX 78230, US  
SALAMONE, Joseph, C., San Antonio, TX 78230, US  
(54) **Amfilní lepidla citlivá na tlak pro lepení na lidskou kůži**  
(32) 201113210038, 373951 P  
(31) 15.08.2011, 16.08.2010  
(33) US, US  
(86) PCT/US2011/047878  
(87) WO 2012/024273  
(74) Rott, Růžička & Guttmann Patentové, známkové a advokátní kanceláře, Ing. Jana Fuchsová, patentový zástupce, Vinohradská 37, Praha 2, 12000

(97) **EP 2610024**  
(47) 22.03.2017  
(97) 03.07.2013  
(51) **B23B 31/117** (2006.01)  
**B23Q 11/10** (2006.01)  
(96) 20.12.2012  
(96) 12198583.2  
(73) Leicht, Sascha, 89601 Schelklingen-Justingen, DE  
(72) Roth, Georg, verstorben, DE  
(54) **Držák pro frézovací a vrtací nástroj**  
(32) 102011057055  
(31) 27.12.2011  
(33) DE  
(74) Macek and Partners, Mgr. Jiří Macek, Sázavská 751/16, Praha 2, Vinohrady, 12000

(97) **EP 2622937**  
(47) 24.05.2017  
(97) 05.04.2012  
(51) **H05B 3/66** (2006.01)  
**H05B 3/68** (2006.01)  
(96) 23.09.2011  
(96) 11796908.9  
(73) Plansee SE, 6600 Reutte, AT  
(72) MALLAUN, Peter, A-6553 See, AT  
RAGGL, Karl, A-6604 Höfen, AT  
(54) **Uspořádání topného vodiče**  
(32) 6012010 U

(31) 27.09.2010		<b>C07D 491/10</b>	(2006.01)
(33) AT		<b>C07D 493/04</b>	(2006.01)
(86) PCT/AT2011/000392		<b>C07D 495/04</b>	(2006.01)
(87) WO 2012/040753		<b>C07D 513/04</b>	(2006.01)
(74) Všeťečka Zelený Švorčík Kalenský a partneři, advokátní a patentová kancelář, JUDr. Michal Havlík, advokát, Háľkova 2, Praha 2, 12000		<b>A61K 31/4178</b>	(2006.01)
		<b>A61K 31/4184</b>	(2006.01)
		<b>A61K 31/4188</b>	(2006.01)
		<b>A61P 31/12</b>	(2006.01)
(97) <b>EP 2627268</b>		(96) 16.11.2011	
(47) 12.04.2017		(96) 11791700.5	
(97) 19.04.2012		(73) Gilead Pharmasset LLC, Foster City, CA 94404, US	
(51) <b>A61B 17/29</b>	(2006.01)	(72) BACON, Elizabeth, M., Foster City, CA 94404, US	
<b>A61B 17/10</b>	(2006.01)	COTTELL, Jeromy, J., Foster City, CA 94404, US	
(96) 11.10.2011		KATANANA, Ashley, Anne, Foster City, CA 94404, US	
(96) 11774148.8		KATO, Darryl, Foster City, CA 94404, US	
(73) Cook Medical Technologies LLC, Bloomington, IN 47404, US		KRYGOWSKI, Evan, S., Foster City, CA 94404, US	
(72) MARTINEZ, Michelle, D., Winston-Salem, NC 27104, US		LINK, John, O., Foster City, CA 94404, US	
SURTI, Vihar, C., Winston-Salem, NC 27104, US		TAYLOR, James, Foster City, CA 94404, US	
MCLAWHORN, Tyler, Evans, Winston-Salem, NC 27106, US		TRAN, Chinh, Viet, Foster City, CA 94404, US	
(54) <b>Medicínské zařídění s odpojitelnými, otáčivými čelistmi</b>		TREJO MARTIN, Teresa, Alejandra, Foster City, CA 94404, US	
(32) 391881 P, 201013971873		YANG, Zheng-Yu, Foster City, CA 94404, US	
(31) 11.10.2010, 17.12.2010		ZIPFEL, Sheila, Foster City, CA 94404, US	
(33) US, US		(54) <b>Antivirová směs</b>	
(86) PCT/US2011/055800		(32) 414818 P, 201161504924 P	
(87) WO 2012/051200		(31) 17.11.2010, 06.07.2011	
(74) Traplová Hakr Kubát, advokátní a patentová kancelář, Ing. Eduard Hakr patentový zástupce, Přístavní 24, Praha 7, 17000		(33) US, US	
		(86) PCT/US2011/060966	
		(87) WO 2012/068234	
		(74) PATENTSERVIS Praha a.s., Na Podkovce 281/10, Praha 4, 14700	
(97) <b>EP 2638075</b>		(97) <b>EP 2659476</b>	
(47) 28.06.2017		(47) 22.03.2017	
(97) 18.05.2012		(97) 08.11.2012	
(51) <b>C08C 19/20</b>	(2006.01)	(51) <b>G09F 13/16</b>	(2006.01)
<b>C08C 19/22</b>	(2006.01)	<b>G09F 7/12</b>	(2006.01)
<b>C08C 19/30</b>	(2006.01)	(96) 30.04.2012	
<b>C08L 95/00</b>	(2006.01)	(96) 12719654.1	
<b>E01C 7/18</b>	(2006.01)	(73) Zeppelin Rental GmbH & Co. KG, 51065 Köln, DE	
(96) 08.11.2011		(72) SPENGLER, Michael, 53721 Siegburg, DE	
(96) 11799122.4		(54) <b>Cedule k zobrazení informací, zejména dopravního značení</b>	
(73) Total Raffinage Marketing, 92800 Puteaux, FR		(32) 202011100304 U	
Centre National de la Recherche Scientifique, 75794 Paris Cedex 16, FR		(31) 05.05.2011	
(72) HARDERS, Sylvia, 25712 Buccholz, DE		(33) DE	
LEIBLER, Ludwik, F-75006 Paris, FR		(86) PCT/EP2012/057907	
ILIOPOULOS, Ilias, F-75012 Paris, FR		(87) WO 2012/150210	
PREVOST, Julie, F-75014 Paris, FR		(74) Macek and Partners, Mgr. Jiří Macek, Sázaravská 751/16, Praha 2, 12000	
(54) <b>Termoreverzibilně zesíťované roubované polymery</b>		(97) <b>EP 2663585</b>	
(32) 1059335		(47) 19.04.2017	
(31) 12.11.2010		(97) 19.07.2012	
(33) FR		(51) <b>C08G 18/08</b>	(2006.01)
(86) PCT/IB2011/054974		<b>C08G 18/10</b>	(2006.01)
(87) WO 2012/063197		<b>C08G 18/12</b>	(2006.01)
(74) Všeťečka Zelený Švorčík Kalenský a partneři, advokátní a patentová kancelář, JUDr. Michal Havlík, advokát, Háľkova 2, Praha 2, 12000		<b>C08G 18/40</b>	(2006.01)
Všeťečka Zelený Švorčík Kalenský a partneři, advokátní a patentová kancelář, JUDr. Michal Havlík, advokát, Háľkova 2, Praha 2, 12000		<b>C08L 75/02</b>	(2006.01)
		<b>C08J 11/00</b>	(2006.01)
		<b>C08J 11/10</b>	(2006.01)
		<b>C08J 11/28</b>	(2006.01)
(97) <b>EP 2638874</b>		(96) 13.01.2012	
(47) 29.03.2017		(96) 12706440.0	
(97) 18.09.2013		(73) Klockemann, Werner, 21244 Buchholz, DE	
(51) <b>A61B 17/70</b>	(2006.01)	(72) Klockemann, Werner, 21244 Buchholz, DE	
(96) 14.03.2013		(54) <b>Oligomočovinnové sloučeniny, způsob jejich výroby a jejich použití</b>	
(96) 13466005.9		(32) 102011008535	
(73) Bertagnoli, Rudolf, 1190 Wien, AT		(31) 13.01.2011	
(72) Jirsák, Václav, 170 00 Praha 7, CZ		(33) DE	
Srámek, Jiri, 170 00 Praha 7, CZ		(86) PCT/DE2012/000025	
(54) <b>Transpedikulární polyaxiální šroub</b>		(87) WO 2012/095105	
(32) 20120192		(74) Všeťečka Zelený Švorčík Kalenský a partneři, advokátní a patentová kancelář, JUDr. Michal Havlík, advokát, Háľkova 2, Praha 2, 12000	
(31) 16.03.2012		(97) <b>EP 2677029</b>	
(33) CZ		(47) 10.05.2017	
(74) Ing. Milan Škoda, Nahořanská 308, Nové Město nad Metují, Krčín, 54901		(97) 25.12.2013	
(97) <b>EP 2640719</b>		(51) <b>C12N 9/52</b>	(2006.01)
(47) 10.05.2017		(96) 19.05.2011	
(97) 24.05.2012			
(51) <b>C07D 403/14</b>	(2006.01)		
<b>C07D 405/14</b>	(2006.01)		
<b>C07D 417/14</b>	(2006.01)		
<b>C07D 471/08</b>	(2006.01)		

(96) 13184864.0  
(73) Ipsen Bioinnovation Limited, Abingdon Oxfordshire OX14 3YS, GB  
(72) Rummel, Andreas, 30171 Hannover, DE  
(54) **Způsoby pro výrobu proteolyticky zpracovaných polypeptidů**  
(74) Společná advokátní kancelář Všeťečka Zelený Švorčík Kalenský a partneři, JUDr. Otakar Švorčík, advokát, Hálkova 2, Praha 2, 12000

(97) **EP 2705244**  
(47) 10.05.2017  
(97) 08.11.2012  
(51) **F02M 55/02** (2006.01)  
**F02M 69/46** (2006.01)  
**F02M 55/00** (2006.01)  
**B23K 26/00** (2014.01)  
(96) 15.03.2012  
(96) 12710066.7  
(73) Robert Bosch GmbH, 70442 Stuttgart, DE  
(72) FEIGL, Markus, 71706 Markgroeningen, DE  
UHRIG, Holger, 96117 Memmelsdorf, DE  
HAUTMANN, Nikolaus, 71254 Ditzingen, DE  
UHLENBROCK, Dietmar, 70439 Stuttgart, DE  
GOEHNER, Martin, 71665 Vaihingen, DE  
(54) **Distributor paliva**  
(32) 102011075050  
(31) 02.05.2011  
(33) DE  
(86) PCT/EP2012/054505  
(87) WO 2012/150071  
(74) Čermák a spol., JUDr. Karel Čermák jr. Ph.D., LL.M., advokát, Elišky Peškové 735/15, Praha 5, 15000

(97) **EP 2713734**  
(47) 03.05.2017  
(97) 06.12.2012  
(51) **A01N 43/54** (2006.01)  
**A01N 43/80** (2006.01)  
**A01N 43/653** (2006.01)  
**A01N 43/56** (2006.01)  
**A01P 3/00** (2006.01)  
(96) 30.05.2012  
(96) 12729043.5  
(73) Syngenta Participations AG, 4058 Basel, CH  
(72) CASSAYRE, Jérôme, Yves, CH-4332 Stein, CH  
EL QACEMI, Myriem, CH-4332 Stein, CH  
(54) **Pesticidní směsi obsahující deriváty isoxazolinu**  
(32) 11168220  
(31) 31.05.2011  
(33) EP  
(86) PCT/EP2012/060103  
(87) WO 2012/163945  
(74) Traplová Hadravská Kubát, advokátní a patentová kancelář, Ing. Jan Kubát patentový zástupce, Přístavní 24, Praha 7, 17000

(97) **EP 2731883**  
(47) 15.03.2017  
(97) 24.01.2013  
(51) **B65D 23/12** (2006.01)  
**B65D 23/14** (2006.01)  
**B65D 55/16** (2006.01)  
**G09F 3/06** (2006.01)  
(96) 16.07.2012  
(96) 12743921.4  
(73) Hoffbauer Crossmedia GmbH, 14467 Potsdam, DE  
Pösselt, Ulrich, 45894 Gelsenkirchen, DE  
(72) Brauner, Oliver, 45894 Gelsenkirchen, DE  
Pösselt, Ulrich, 45894 Gelsenkirchen, DE  
(54) **Označovací zařízení pro označování nádob na pitné kapaliny**  
(32) 102011051887  
(31) 15.07.2011  
(33) DE  
(86) PCT/EP2012/063869  
(87) WO 2013/010972  
(74) Všeťečka Zelený Švorčík Kalenský a partneři, advokátní a patentová kancelář, JUDr. Michal Havlík, advokát, Hálkova 2, Praha 2, 12000

(97) **EP 2749645**  
(47) 26.04.2017  
(97) 28.02.2013  
(51) **C12N 9/92** (2006.01)  
**C12N 15/61** (2006.01)  
**C12N 15/77** (2006.01)  
**C12P 19/02** (2006.01)  
(96) 21.08.2012  
(96) 12826072.6  
(73) CJ CheilJedang Corporation, Jung-gu Seoul 100-749, KR  
(72) KIM, Yang Hee, Bucheon-si Gyeonggi-do 422-708, KR  
KIM, Jin Ha, Bucheon-si Gyeonggi-do 420-845, KR  
LEE, Young Mi, Bucheon-si Gyeonggi-do 420-836, KR  
HONG, Young Ho, Gwangmyeong-si Gyeonggi-do 423-751, KR  
KIM, Min Hae, Incheon 407-050, KR  
KIM, Seong Bo, Seoul 120-830, KR  
PARK, Seung Won, Yongin-si Gyeonggi-do 446-727, KR  
OH, Seung Hyun, Bucheon-si Gyeonggi-do 420-756, KR  
OH, Deok Kun, Gwacheon-si Gyeonggi-do 427-731, KR  
CHOI, Jin Geun, Seoul 157-221, KR  
(54) **Mutant D-Psikosa 3-Epimerasy se zlepšenou tepelnou stabilitou a nepřerušovaná výroba D-Psikosy jejím použitím**  
(32) 20110084712  
(31) 24.08.2011  
(33) KR  
(86) PCT/KR2012/006637  
(87) WO 2013/027999  
(74) Všeťečka Zelený Švorčík Kalenský a partneři, advokátní a patentová kancelář, JUDr. Michal Havlík, advokát, Hálkova 2, Praha 2, 12000

(97) **EP 2766626**  
(47) 10.05.2017  
(97) 18.04.2013  
(51) **F16D 65/12** (2006.01)  
(96) 26.09.2012  
(96) 12773220.4  
(73) Daimler AG, 70327 Stuttgart, DE  
(72) ISENMANN, Bernd, 71263 Weil der Stadt, DE  
MAYER, Ralph, 71034 Böblingen, DE  
STEINRISSER, Niculo, 87058 Maennedorf, CH  
(54) **Brzdový kotouč**  
(32) 102011116118  
(31) 15.10.2011  
(33) DE  
(86) PCT/EP2012/004024  
(87) WO 2013/053432  
(74) Všeťečka Zelený Švorčík Kalenský a partneři, advokátní a patentová kancelář, JUDr. Michal Havlík, advokát, Hálkova 2, Praha 2, 12000

(97) **EP 2777671**  
(47) 28.06.2017  
(97) 17.09.2014  
(51) **A61G 7/005** (2006.01)  
**A61G 7/018** (2006.01)  
**A61G 13/02** (2006.01)  
(96) 28.02.2014  
(96) 14157130.7  
(73) Lojer Oy, 38210 Sastamala, FI  
(72) Savo, Matti, 38210 Sastamala, FI  
(54) **Pacientský stůl**  
(32) 20135231  
(31) 11.03.2013  
(33) FI  
(74) Všeťečka Zelený Švorčík Kalenský a partneři, advokátní a patentová kancelář, JUDr. Michal Havlík, advokát, Hálkova 2, Praha 2, 12000

(97) **EP 2777841**  
(47) 03.05.2017  
(97) 17.09.2014  
(51) **B22C 7/02** (2006.01)  
**B22C 9/10** (2006.01)  
**B22C 9/04** (2006.01)  
**B28B 7/34** (2006.01)  
**B29C 33/38** (2006.01)  
**B29C 33/40** (2006.01)  
**B29C 45/14** (2006.01)

- (96) **B28B 1/24** (2006.01)  
(96) **F01D 5/28** (2006.01)  
(96) 10.03.2014  
(96) 14158500.0  
(73) Howmet Corporation, Whitehall, MI 49461, US  
(72) Mueller, Boyd A., Whitehall, MI 49461, US  
Rogers, Darren K., Muskegon, MI 49441, US  
Molamphy, Timothy J., Morristown, TN 37814, US
- (54) **Keramické jádro s kompozitní prchavou vložkou pro lití profilů**  
(32) 201313815631  
(31) 13.03.2013  
(33) US  
(74) Čermák a spol., JUDr. Karel Čermák jr. Ph.D., LL.M., advokát, Elišky Peškové 735/15, Praha 5, 15000
- 
- (97) **EP 2780036**  
(47) 24.05.2017  
(97) 23.05.2013  
(51) **A61K 39/39** (2006.01)  
**A61K 9/14** (2006.01)  
**A61K 9/51** (2006.01)  
**A61K 9/107** (2006.01)  
**A61K 49/18** (2006.01)  
**C12N 5/0783** (2010.01)  
**A61K 51/12** (2006.01)  
(96) 14.11.2012  
(96) 12790425.8  
(73) Topas Therapeutics GmbH, 20251 Hamburg, DE  
(72) FREUND, Barbara, 22761 Hamburg, DE  
HEEREN, Jörg, 20249 Hamburg, DE  
NIELSEN, Peter, 19258 Besitz, DE  
CARAMBIA, Antonella, 20259 Hamburg, DE  
HERKEL, Johannes, 22393 Hamburg, DE  
BRUNS, Oliver, Boston, MA 02114, US  
LOHSE, Ansgar, 22453 Hamburg, DE  
LÜTH, Stefan, 22337 Hamburg, DE  
WELLER, Horst, 22393 Hamburg, DE  
SALMEN, Sunhild, 22527 Hamburg, DE
- (54) **Kompozice nanočástic ke generování regulačních T-lymfocytů k léčbě autoimunitních onemocnění a jiných chronických zánětlivých stavů**  
(32) 11009032  
(31) 14.11.2011  
(33) EP  
(86) PCT/EP2012/004735  
(87) WO 2013/072051  
(74) Traplová Hakr Kubát, advokátní a patentová kancelář, Ing. Eduard Hakr patentový zástupce, Přístavní 24, Praha 7, 17000
- 
- (97) **EP 2780128**  
(47) 17.05.2017  
(97) 23.05.2013  
(51) **B23C 5/20** (2006.01)  
**B23C 5/06** (2006.01)  
(96) 16.10.2012  
(96) 12784440.5  
(73) Ceratizit Luxembourg Sàrl, 8232 Mamer, LU  
(72) KISTER, Fabien, F-57000 Metz, FR
- (54) **Řezná vložka**  
(32) 6262011 U  
(31) 16.11.2011  
(33) AT  
(86) PCT/EP2012/004311  
(87) WO 2013/071998  
(74) Všeťečka Zelený Švorčík Kalenský a partneři, advokátní a patentová kancelář, JUDr. Michal Havlík, advokát, Hálkova 2, Praha 2, 12000
- 
- (97) **EP 2791539**  
(47) 29.03.2017  
(97) 20.06.2013  
(51) **F16D 65/12** (2006.01)  
(96) 13.11.2012  
(96) 12784262.3  
(73) Faiveley Transport Witten GmbH, 58454 Witten, DE  
(72) Wurth, Sebastian, 51688 Wipperfürth, DE  
Mehlan, Andreas, 59425 Unna, DE
- (54) **Sestavovaný kotouč hřidelové brzdy**
- (32) 202011052265 U  
(31) 12.12.2011  
(33) DE  
(86) PCT/EP2012/072472  
(87) WO 2013/087322  
(74) Traplová Hakr Kubát, advokátní a patentová kancelář, Ing. Eduard Hakr patentový zástupce, Přístavní 24, Praha 7, 17000
- 
- (97) **EP 2851420**  
(47) 26.04.2017  
(97) 21.11.2013  
(51) **C12M 1/40** (2006.01)  
**C12N 11/00** (2006.01)  
**B01J 2/08** (2006.01)  
**C12M 1/00** (2006.01)  
**C12N 11/04** (2006.01)  
(96) 10.05.2013  
(96) 13790475.1  
(73) CJ CheilJedang Corporation, Seoul 100-749, KR  
(72) KIM, Soon Chul, Incheon 403-785, KR  
KIM, Seong Bo, Seoul 120-830, KR  
LIM, Jae Youn, Gyeonggi-do 440-735, KR  
AN, Kwang Jin, Incheon 405-823, KR  
KIM, Jin Ha, Bucheon-si Gyeonggi-do 420-845, KR
- (54) **Zařízení pro výrobu kuliček imobilizovaného enzymu a způsob výroby kuliček imobilizovaného enzymu s jeho využitím**  
(32) 20120052385  
(31) 17.05.2012  
(33) KR  
(86) PCT/KR2013/004166  
(87) WO 2013/172601  
(74) Všeťečka Zelený Švorčík Kalenský a partneři, advokátní a patentová kancelář, JUDr. Michal Havlík, advokát, Hálkova 2, Praha 2, 12000
- 
- (97) **EP 2854497**  
(47) 01.03.2017  
(97) 12.12.2013  
(51) **A01C 1/08** (2006.01)  
**A61L 2/08** (2006.01)  
(96) 03.06.2013  
(96) 13726227.5  
(73) Evonta-Service GmbH, 01454 Radeberg, DE  
(72) KOTTE, Mathias, 01847 Lohmen, DE  
RÖDER, Olaf, Dr., 01326 Dresden, DE
- (54) **Způsob a zařízení pro dezinfekci granulovaných produktů, jako je osivo, se zrychlenými elektrony**  
(32) 102012209434  
(31) 04.06.2012  
(33) DE  
(86) PCT/EP2013/061338  
(87) WO 2013/182500  
(74) Macek and Partners, Mgr. Jiří Macek, Sázavská 751/16, Praha 2 - Vinohrady, 12000
- 
- (97) **EP 2868856**  
(47) 08.03.2017  
(97) 06.05.2015  
(51) **E06B 3/968** (2006.01)  
**E06B 3/972** (2006.01)  
(96) 04.11.2014  
(96) 14191634.6  
(73) Kawneer Aluminium Deutschland Inc., 58642 Iserlohn, DE  
(72) Jeanjean, Julien, 34130 Mauguio, FR  
Marsaglia, Eric, 34130 Mauguio, FR  
Amouroux, Bernard, 30250 Villevielle, FR
- (54) **Rohový spoj ke spojení zkoseně řezaných dutých profilů pro okna nebo dveřní rámy**  
(32) 13191369  
(31) 04.11.2013  
(33) EP  
(74) Macek and Partners, Mgr. Jiří Macek, Sázavská 16, Praha 2, 12000
- 
- (97) **EP 2870074**  
(47) 19.04.2017  
(97) 10.07.2014  
(51) **B65D 13/02** (2006.01)

	<b>C12H 1/22</b>	(2006.01)	(97) <b>EP 2915468</b>	
(96)	03.01.2013		(47)	17.05.2017
(96)	13703129.0		(97)	09.09.2015
(73)	Bauer, Alois, 94036 Passau, DE		(51)	<b>A47J 37/07</b>
(72)	Bauer, Alois, 94036 Passau, DE		(96)	19.05.2015
(54)	<b>Nádoba na tekutiny z materiálu, který je z přírodního kamene, způsob její výroby a použití ve způsobu výroby nebo skladování tekutin určených k pitným účelům a obsahujícím alkohol</b>		(96)	15168070.9
(86)	PCT/IB2013/000008		(73)	TEPRO Garten GmbH, 63322 Rödermark, DE
(87)	WO 2014/106764		(72)	WITSCH, Carsten, 52064 Aachen, DE
(74)	KOREJZOVA LEGAL v.o.s., JUDr. Petra KOREJZOVÁ, Korunní 810/104, Praha 10, Vinohrady, 10100		(54)	<b>Kulový gril s výškově nastavitelným grilovacím roštem</b>
			(74)	Všetečka Zelený Švorčík Kalenský a partneři, advokátní a patentová kancelář, JUDr. Michal Havlík, advokát, Hálkova 2, Praha 2, 12000
(97)	<b>EP 2876245</b>		(97) <b>EP 2916404</b>	
(47)	03.05.2017		(47)	12.04.2017
(97)	27.05.2015		(97)	09.09.2015
(51)	<b>E06B 9/00</b>	(2006.01)	(51)	<b>H02G 1/02</b>
	<b>E04H 9/14</b>	(2006.01)		<b>H02G 1/04</b>
	<b>E06B 9/02</b>	(2006.01)		<b>H02G 7/00</b>
(96)	24.11.2014		(96)	07.03.2014
(96)	14194577.4		(96)	14158285.8
(73)	F.W. Brökelmann Aluminiumwerk GmbH & Co. KG, 59469 Ense-Höingen, DE		(73)	LTB Leitungsbau GmbH, 01139 Dresden, DE
(72)	Schlenz, Rainer, 59457 Werl, DE		(72)	Horn, Hans-Erich, 09638 Lichtenberg, DE
	Schulte, Danny, 59757 Arnsberg, DE			Scheuner, Jens, 09638 Müdisdorf, DE
	Röwe, Dennis, 59494 Soest, DE			Petermann, Diemo, 09618 Brand-Erbisdorf, DE
	Fleischer, Dirk, 58640 Iserlohn, DE		(54)	<b>Zařízení a způsob polohování leteckých výstražných koulí na vedeních, zejména na zemnicích lanech vedení vysokého napětí</b>
(54)	<b>Systém ochrany před zaplavením</b>		(74)	Traplová Hakr Kubát, advokátní a patentová kancelář, Ing. Eduard Hakr, patentový zástupce, Přístavní 24, Praha 7, 17000
(32)	202013105343 U, 202014100290 U			
(31)	22.11.2013, 23.01.2014		(97) <b>EP 2923011</b>	
(33)	DE, DE		(47)	31.05.2017
(74)	Traplová Hakr Kubát, advokátní a patentová kancelář, Ing. Eduard Hakr patentový zástupce, Přístavní 24, Praha 7, 17000		(97)	22.05.2014
			(51)	<b>E04F 13/08</b>
			(96)	07.11.2013
(97) <b>EP 2895646</b>			(96)	13789183.4
(47)	19.04.2017		(73)	fischerwerke GmbH & Co. KG, 72178 Waldachtal, DE
(97)	13.03.2014		(72)	BURBACH, Jochen, 72160 Horb, DE
(51)	<b>D01H 1/115</b>	(2006.01)	(54)	<b>Kombinace s kotvou pro deskovité konstrukční části, jakož i upevňovací uspořádání</b>
(96)	16.08.2013		(32)	1020121110868
(96)	13783660.7		(31)	13.11.2012
(73)	Maschinenfabrik Rieter AG, 8406 Winterthur, CH		(33)	DE
(72)	HASKA, Petr, 560 02 Ceska Trebova, CZ		(86)	PCT/EP2013/003344
	GRIESSHAMMER, Christian, 8404 Winterthur, CH		(87)	WO 2014/075777
(54)	<b>Dopřádací místo vzduchového dopřádacího stroje</b>		(74)	Všetečka Zelený Švorčík Kalenský a partneři, advokátní a patentová kancelář, JUDr. Michal Havlík, advokát, Hálkova 2, Praha 2, 12000
(32)	16342012			
(31)	07.09.2012			
(33)	CH			
(86)	PCT/IB2013/001799		(97) <b>EP 2924154</b>	
(87)	WO 2014/037775		(47)	03.05.2017
(74)	Ing. Dobroslav Musil, patentová kancelář, Ing. Dobroslav Musil, Zábrdovická 801/11, Brno Židenice, Zábrdovice, 61500		(97)	30.09.2015
			(51)	<b>D01H 11/00</b>
				<b>B65H 54/70</b>
				<b>B65H 69/06</b>
				<b>B65H 67/08</b>
(97) <b>EP 2910487</b>			(96)	24.03.2015
(47)	07.06.2017		(96)	15160642.3
(97)	01.05.2014		(73)	Murata Machinery, Ltd., Kyoto-shi, Kyoto 601-8326, JP
(51)	<b>B31B 70/82</b>	(2017.01)	(72)	Toyoda, Takahiro, Kyoto-shi, Kyoto 612-8686, JP
	<b>B31B 70/86</b>	(2017.01)		Mekata, Tsutomu, Kyoto-shi, Kyoto 612-8686, JP
	<b>B31B 155/00</b>	(2017.01)	(54)	<b>Stroj pro navíjení příze</b>
	<b>B31B 160/20</b>	(2017.01)	(32)	2014063253
	<b>B65D 30/10</b>	(2006.01)	(31)	26.03.2014
	<b>B65D 33/02</b>	(2006.01)	(33)	JP
	B65D 33/01	(2006.01)	(74)	KANIA SEDLÁK SMOLA patentová kancelář Veronika Zemanová, Mendlovo náměstí 907/1a, Brno, Staré Brno, 60300
	B65D 33/04	(2006.01)		
(96)	08.08.2013			
(96)	13848845.7		(97) <b>EP 2944642</b>	
(73)	Cristóbal Meseguer, S.A., 30570 Beniaján Murcia, ES		(47)	10.05.2017
(72)	MESEGUER HUERTAS, José María, E-30570 Beniaján - Murcia, ES		(97)	18.11.2015
(54)	<b>Nepřerušovaný pás plastem potaženého papíru pro výrobu sáčků na ovoce a zeleninu a podobné produkty</b>		(51)	<b>C07F 7/18</b>
(32)	201231627		(96)	30.03.2015
(31)	22.10.2012		(96)	15161605.9
(33)	ES		(73)	Evonik Degussa GmbH, 45128 Essen, DE
(86)	PCT/ES2013/070588		(72)	Rosenstingl, Sebastian, 79618 Rheinfelden, DE
(87)	WO 2014/064308			Moser, Ralph, 79104 Freiburg i. Br., DE
(74)	ŽOVICOVÁ & ŽOVIC IP, s.r.o., Záhradnícka 36, Bratislava, 82108			Röben, Caren, 50670 Köln, DE

- Burger, Rosemarie, 79594 Inzlingen, DE
- (54) **Způsob přípravy silanů obsahujících močovinu**  
(32) 102014209215  
(31) 15.05.2014  
(33) DE  
(74) Traplová Hakr Kubát, advokátní a patentová kancelář, Ing. Eduard Hakr patentový zástupce, Přístavní 24, Praha 7, 17000
- 
- (97) **EP 2948499**  
(47) 14.06.2017  
(97) 31.07.2014  
(51) **C08J 5/24** (2006.01)  
(96) 21.01.2014  
(96) 14701948.3  
(73) Toho Tenax Europe GmbH, 42103 Wuppertal, DE  
(72) KUMMER-DÖRNER, Sabine, 58332 Schwelm, DE  
STÜSGEN, Silke, 41464 Neuss, DE  
WITZEL, Silke, 45665 Recklinghausen, DE  
PUSCH, Jens, 41844 Wegberg, DE  
SCHNEIDER, Markus, 40470 Düsseldorf, DE  
WOHLMANN, Bernd, 40627 Düsseldorf, DE  
(54) **Impregnovaná výztužná střížová příze a její použití pro zhotovování kompozitních materiálů**  
(32) 13152863  
(31) 28.01.2013  
(33) EP  
(86) PCT/EP2014/051084  
(87) WO 2014/114617  
(74) Všeťka Zelený Švorčík Kalenský a partneři, advokátní a patentová kancelář, JUDr. Michal Havlík, advokát, Hálkova 2, Praha 2, 12000
- 
- (97) **EP 2956681**  
(47) 05.04.2017  
(97) 17.09.2015  
(51) **F16B 25/00** (2006.01)  
**B21K 25/00** (2006.01)  
**B21K 1/44** (2006.01)  
(96) 10.02.2015  
(96) 15705004.8  
(73) EJOT GmbH & Co. KG, 57319 Bad Berleburg, DE  
(72) GROTMANN, Dieter, 57339 Erndtebrueck, DE  
KETTNER, Tobias, 57339 Erndtebrueck-Birkelbach, DE  
(54) **Dvouocelový šroub se spojením protlačováním za studena a způsob výroby takového šroubu**  
(32) 102014204598  
(31) 12.03.2014  
(33) DE  
(86) PCT/EP2015/052762  
(87) WO 2015/135710  
(74) Rott, Růžička & Guttmann Patentové, známkové a advokátní kanceláře, Ing. Jiří Andera, Vinohradská 37/938, Praha 2, 12000
- 
- (97) **EP 2956945**  
(47) 17.05.2017  
(97) 21.08.2014  
(51) **G21K 7/00** (2006.01)  
**G01N 23/04** (2006.01)  
(96) 15.01.2014  
(96) 14704421.8  
(73) Carl Zeiss X-Ray Microscopy, Inc., Pleasanton, CA 94588, US  
(72) CASE, Thomas A., Walnut Creek, California 94597, US  
CANDELL, Susan, Lafayette, California 94549, US  
SESHADRI, Srivatsan, San Ramon, California 94583, US  
MCGUINNESS, Paul, San Francisco, California 94114, US  
(54) **Víceenergetický rentgenový mikroskopový systém a způsob získávání dat a obrazové rekonstrukce**  
(32) 201313768689  
(31) 15.02.2013  
(33) US  
(86) PCT/US2014/011689  
(87) WO 2014/126672  
(74) Traplová Hakr Kubát, advokátní a patentová kancelář, Ing. Eduard Hakr patentový zástupce, Přístavní 24, Praha 7, 17000
- 
- (97) **EP 2964616**  
(47) 03.05.2017
- (97) 12.09.2014  
(51) **C07D 213/75** (2006.01)  
**C07C 243/38** (2006.01)  
**C07C 259/04** (2006.01)  
**C07D 309/08** (2006.01)  
**C07D 233/06** (2006.01)  
**A61K 31/42** (2006.01)  
**C07D 401/04** (2006.01)  
**A61K 31/4015** (2006.01)  
**C07D 239/36** (2006.01)  
**C07D 261/04** (2006.01)  
**C07C 235/78** (2006.01)  
**C07D 205/04** (2006.01)  
**C07D 265/30** (2006.01)  
**C07D 207/16** (2006.01)  
**C07D 211/62** (2006.01)  
**C07D 295/32** (2006.01)  
**C07D 307/68** (2006.01)  
**C07D 491/107** (2006.01)  
**A61K 31/5375** (2006.01)  
**A61K 31/495** (2006.01)  
**A61K 31/197** (2006.01)  
(96) 04.03.2014  
(96) 14713656.8  
(73) Theravance Biopharma R&D IP, LLC, South San Francisco, CA 94080, US  
(72) FENSTER, Erik, San Bruno, California 94066-4151, US  
FLEURY, Melissa, Brisbane, California 94005-1750, US  
HUGHES, Adam D., Belmont, California 94002, US  
(54) **Inhibitory neprilysinu**  
(32) 201361772721 P  
(31) 05.03.2013  
(33) US  
(86) PCT/US2014/020291  
(87) WO 2014/138053  
(74) Rott, Růžička & Guttmann Patentové, známkové a advokátní kanceláře, JUDr. Ing. Michal Guttmann, patentový zástupce, Vinohradská 37/938, Praha 2, 12000
- 
- (97) **EP 2964622**  
(47) 19.04.2017  
(97) 12.09.2014  
(51) **C07D 307/85** (2006.01)  
**A61K 31/343** (2006.01)  
**A61P 29/00** (2006.01)  
**A61P 35/00** (2006.01)  
(96) 03.03.2014  
(96) 14711833.5  
(73) Pharmacyclics LLC, Sunnyvale, CA 94085, US  
(72) PIMONT-GARRO, Anne, F-78000 Versailles, FR  
LETELLIER, Philippe, F-45000 Orléans, FR  
(54) **Nová abexinostátová sůl ve spojené krystalické formě, postup její přípravy a související farmaceutické přípravky**  
(32) 1351898, 201361772191 P  
(31) 04.03.2013, 04.03.2013  
(33) FR, US  
(86) PCT/FR2014/050455  
(87) WO 2014/135776  
(74) ŽOVICOVÁ & ŽOVIC IP, s.r.o., Záhradnicka 36, Bratislava, 82108
- 
- (97) **EP 2969550**  
(47) 26.04.2017  
(97) 02.10.2014  
(51) **B32B 17/10** (2006.01)  
**C08J 5/18** (2006.01)  
**C08L 29/14** (2006.01)  
(96) 04.03.2014  
(96) 14713982.8  
(73) Solutia Inc., St. Louis, Missouri 63141, US  
(72) MA, Yinong, Longmeadow, MA 01106, US  
CHEN, Wenjie, Amherst, MA 01002, US  
(54) **Peroxid vodíku jako reaktivní extruzní aditivum pro poly(vinyl butyral)**  
(32) 201361785409 P, 201414180911  
(31) 14.03.2013, 14.02.2014  
(33) US, US

(86) PCT/US2014/020134  
(87) WO 2014/158786  
(74) Všetěčka Zelený Švorčík Kalenský a partneři, advokátní a patentová kancelář, JUDr. Michal Havlík, advokát, Hálkova 2, Praha 2, 12000

(97) **EP 2983864**  
(47) 26.04.2017  
(97) 16.10.2014  
(51) **B24B 31/00** (2006.01)  
**B24B 31/027** (2006.01)

(96) 26.03.2014  
(96) 14719237.1  
(73) Otec Präzisionsfinish GmbH, 75334 Straubenhardt-Conweiler, DE  
(72) WOLK, Walfried, 75210 Kelttern, DE

(54) **Způsob a zařízení k povrchovému opracování obrobků**  
(32) 102013006010, 102013016053

(31) 09.04.2013, 27.09.2013  
(33) DE, DE  
(86) PCT/EP2014/000808  
(87) WO 2014/166594  
(74) Rott, Růžička & Guttmann Patentová, známková a advokátní kancelář, Ing. Václav Krmenčík, Vinohradská 37/938, Praha 2, 12000

(97) **EP 3001046**  
(47) 26.04.2017  
(97) 30.03.2016  
(51) **F16B 45/02** (2006.01)

(96) 28.07.2015  
(96) 15178721.5  
(73) Zedel, 38920 Crolles, FR  
(72) BRONNAZ, Alexandre, 73000 Bassens, FR

(54) **Zdokonalená karabina s okem**

(32) 1459089  
(31) 25.09.2014  
(33) FR  
(74) Společná advokátní kancelář Všetěčka Zelený Švorčík Kalenský a partneři, JUDr. Petr Kalenský, Hálkova 2, Praha 2, 12000

(97) **EP 3008727**  
(47) 14.06.2017  
(97) 05.03.2015  
(51) **G10L 21/0388** (2013.01)  
G10L 19/02 (2013.01)

(96) 11.08.2014  
(96) 14752293.2  
(73) Dolby International AB, 1101 CN Amsterdam, NL  
(72) EKSTRAND, Per, S-113 30 Stockholm, SE  
KJOERLING, Kristofer, S-113 30 Stockholm, SE

(54) **Provedení tabulky frekvenčního pásma pro algoritmy vysokofrekvenční rekonstrukce**

(32) 201361871575 P  
(31) 29.08.2013  
(33) US  
(86) PCT/EP2014/067168  
(87) WO 2015/028297  
(74) Traplová Hakr Kubát, advokátní a patentová kancelář, Ing. Eduard Hakr patentový zástupce, Přístavní 24, Praha 7, 17000

(97) **EP 3015002**  
(47) 12.07.2017  
(97) 04.05.2016  
(51) **A24C 5/34** (2006.01)  
**A24C 5/343** (2006.01)

(96) 13.10.2015  
(96) 15189591.9  
(73) International Tobacco Machinery Poland Sp. z o.o., 26-600 Radom, PL  
(72) RIEDEL, Michael, 47608 Geldern, DE

(54) **Způsob a zařízení pro měření kvality spojení ve výrobcích tabákového průmyslu**

(32) 40988514  
(31) 28.10.2014  
(33) PL  
(74) Všetěčka Zelený Švorčík Kalenský a partneři, advokátní a patentová kancelář, JUDr. Michal Havlík, advokát, Hálkova 2, Praha 2, 12000

(97) **EP 3016758**  
(47) 19.04.2017  
(97) 08.01.2015  
(51) **B21D 22/20** (2006.01)  
**B21D 35/00** (2006.01)  
**B62D 21/15** (2006.01)  
**B62D 29/00** (2006.01)  
**C21D 1/673** (2006.01)

(96) 04.07.2014  
(96) 14736776.7  
(73) Autotech Engineering, A.I.E., 48340 Amorebieta-Etxano, ES  
Honda Motor Co., Ltd., Tokyo 107-8556, JP

(72) CAZES, Christophe, F-78000 Versailles, FR  
GATARD, Gregory, F-91310 Leuville-sur-Orge, FR  
JONSSON, Martin, S-972 42 Lulea, SE

MIURA, Yusuke, Tokyo 102-0075, JP  
HASEGAWA, Atsushi, Saitama 351-0193, JP

(54) **Kovový díl sloužící ke kontrole deformace**  
(32) 1356633, 1356634

(31) 05.07.2013, 05.07.2013  
(33) FR, FR  
(86) PCT/EP2014/064384  
(87) WO 2015/001114  
(74) KOREJZOVA LEGAL v.o.s., JUDr. Petra KOREJZOVÁ, Korunní 810/104, Praha 10, Vinohrady, 10100

(97) **EP 3016893**  
(47) 26.04.2017  
(97) 08.01.2015  
(51) **B65G 47/71** (2006.01)  
**B65G 47/84** (2006.01)  
**B65G 47/86** (2006.01)

(96) 16.06.2014  
(96) 14731229.2  
(73) P.E. Labellers S.p.A., 46047 Porto Mantovano (MN), IT  
(72) BALLAROTTI, Mario, I-46045 Marmirolo, IT  
(54) **Zařízení pro třídění zásobování balčího stroje pro láhve a podobně**

(32) VR20130155  
(31) 04.07.2013  
(33) IT  
(86) PCT/EP2014/062554  
(87) WO 2015/000680  
(74) Rott, Růžička & Guttmann Patentové, známkové a advokátní kanceláře, Ing. Ivana Menšíková, Vinohradská 37/938, Praha 2, 12000

(97) **EP 3044073**  
(47) 03.05.2017  
(97) 19.03.2015  
(51) **B62D 15/02** (2006.01)

(96) 01.09.2014  
(96) 14786991.1  
(73) JTEKT Europe, 69540 Irigny, FR  
(72) PREGNIARD, Romaric, F-69360 St Symphorien d'Ozon, FR  
BASTIEN, Loïc, F-69005 Lyon, FR  
RAVIER, Christophe, F-69780 Saint Pierre de Chandieu, FR  
BOURDREZ, Sébastien, F-69510 Yzeron, FR

(54) **Způsob výpočtu absolutní polohy orgánu servořízení v reálném čase se zdokonalenou přesností**

(32) 1358705  
(31) 10.09.2013  
(33) FR  
(86) PCT/FR2014/052152  
(87) WO 2015/036675  
(74) Čermák a spol., JUDr. Karel Čermák jr. Ph.D., LL.M., advokát, Elišky Peškové 735/15, Praha 5, 15000

(97) **EP 3067402**  
(47) 26.04.2017  
(97) 14.09.2016  
(51) **C09J 175/04** (2006.01)

(96) 09.03.2015  
(96) 15158226.9  
(73) SWISS KRONO Tec AG, 6004 Luzern, CH  
(72) Dr. Gier, Andreas, 66399 Mandelbachtal, DE  
Kalwa, Norbert, 32805 Horn-Bad Meinberg, DE

(54) **Lepidlová kompozice a její použití v deskách z aglomerovaného dřeva**

(74) PATENTSERVIS Praha a.s., Na Podkovce 281/10, Praha 4, 14700

### **Evropské patenty zachované v pozměněném nebo omezeném znění**

V této části jsou uvedeny evropské patenty s účinky pro Českou republiku, které byly Evropským úřadem podle článku 102 Úmluvy o udělování evropských patentů zachovány v omezeném znění podle čl. 105a - 105c EPC 2000, nebo v pozměněném znění (§ 35f zákona č. 527/1990 Sb., v platném znění).

(97)	Datum oznámení o zachování patentu
EP 1951084	02.08.2017

### **Evropské patenty zrušené Evropským patentovým úřadem**

Následující evropské patenty udělené Evropským patentovým úřadem s účinky pro Českou republiku byly zrušeny Evropským patentovým úřadem podle článku 102 Úmluvy o udělování evropských patentů (§ 35f odst 2 zákona č. 527/1990 Sb., v platném znění).

(97) EP 1833768	(97) EP 2159323	(97) EP 2382056
-----------------	-----------------	-----------------



**FG1K**

**Zapsané užité vzory - přehled podle čísel zápisu**

V období uzávěrky tohoto čísla Věstníku zapsal Úřad průmyslového vlastnictví tyto užité vzory.

(11)	(51)		(11)	(51)		(11)	(51)	
30889	<b>E 04 C 2/04</b>	(2006.01)	30896	<b>C 12 Q 1/28</b>	(2006.01)	30903	<b>H 02 J 15/00</b>	(2006.01)
30890	<b>A 61 B 3/08</b>	(2006.01)	30897	<b>G 08 G 9/02</b>	(2006.01)	30904	<b>F 16 K 31/44</b>	(2006.01)
30891	<b>F 16 K 5/06</b>	(2006.01)	30898	<b>E 04 B 2/74</b>	(2006.01)	30905	<b>B 60 N 2/28</b>	(2006.01)
30892	<b>B 61 D 23/02</b>	(2006.01)	30899	<b>E 04 B 2/74</b>	(2006.01)	30906	<b>B 26 B 1/08</b>	(2006.01)
30893	<b>G 21 K 5/00</b>	(2006.01)	30900	<b>C 01 B 13/11</b>	(2006.01)	30907	<b>H 04 H 20/18</b>	(2008.01)
30894	<b>A 61 B 18/12</b>	(2006.01)	30901	<b>A 61 G 7/05</b>	(2006.01)			
30895	<b>C 12 Q 1/26</b>	(2006.01)	30902	<b>G 01 N 31/22</b>	(2006.01)			

**FG1K**

**Zapsané užité vzory - řazené podle MPT**

(51)	<b>A61B 18/12</b>	(2006.01)	(22)	23.06.2017
	<b>A61B 17/3209</b>	(2006.01)	(47)	08.08.2017
(11)	30894		(73)	Vacek Stanislav, Ostrava - Přívoz, CZ
(21)	<b>2017-33518</b>		(72)	Vacek Stanislav, Ostrava - Přívoz, CZ
(22)	17.03.2017		(54)	<b>Opěrka nohou pro dětskou sedačku</b>
(47)	08.08.2017			
(73)	Babinec Bohdan MUDr., CSc., Praha 9, CZ		(51)	<b>B61D 23/02</b>
	Zieschang Tomáš Ing., Ph.D., Sadská, CZ		(11)	30892
(72)	Babinec Bohdan MUDr., CSc., Praha 9, CZ		(21)	<b>2016-32962</b>
	Zieschang Tomáš Ing., Ph.D., Sadská, CZ		(22)	20.10.2016
(54)	<b>Zařízení pro odstraňování zhoubných a nezhoubných útvarů z orgánů a z těla</b>		(47)	08.08.2017
			(73)	ŠKODA VAGONKA a.s., Ostrava, CZ
(51)	<b>A61B 3/08</b>	(2006.01)	(72)	Horáková Eva, Dětmarovice, CZ
(11)	30890		(54)	<b>Zařízení pro vstup do a výstup z kolejového vozidla, zejména mimo nástupiště</b>
(21)	<b>2016-32049</b>		(74)	Loskotová & partneři, patentová a známková kancelář, Ing. Gabriela Loskotová, K Závětinám 727, Praha 5, 15500
(22)	28.01.2016			
(47)	08.08.2017		(51)	<b>C01B 13/11</b>
(73)	Dostálek Miroslav MUDr., Ph.D., Němčice, CZ		(11)	30900
	Novák Petr Ing., Ph.D., Ústí nad Labem, CZ		(21)	<b>2017-33789</b>
	Černý Rudolf MUDr., CSc., Kněžves, CZ		(22)	05.06.2017
(72)	Dostálek Miroslav MUDr., Ph.D., Němčice, CZ		(47)	08.08.2017
	Novák Petr Ing., Ph.D., Ústí nad Labem, CZ		(73)	Ústav fyziky plazmatu AV ČR, v. v. i., Praha 8 - Libeň, CZ
	Černý Rudolf MUDr., CSc., Kněžves, CZ		(72)	Šimek Milan RNDr., Ph.D., Praha 8, CZ
(54)	<b>Vyšetřovací značky Hessova testu pro měření cyklorotace oka</b>			Prukner Václav Ing., Ph.D., Praha 8, CZ
(74)	MUDr. Miroslav Dostálek Ph.D., Zhoř 124, Němčice, 56002		(54)	<b>Plazmochemický generátor ozónu</b>
			(74)	Ing. Václav Herman, Hlavní 43, Průhonice, 25243
(51)	<b>A61G 7/05</b>	(2006.01)		
	<b>A47C 21/08</b>	(2006.01)	(51)	<b>C12Q 1/26</b>
(11)	30901			<b>C12Q 1/30</b>
(21)	<b>2017-33792</b>			<b>C12Q 1/25</b>
(22)	06.06.2017			<b>C07C 209/10</b>
(47)	08.08.2017		(11)	30895
(73)	LINEET spol s r.o., Slaný, CZ		(21)	<b>2017-33693</b>
(72)	Sálus Michal Ing., Roudnice nad Labem, CZ		(22)	16.05.2017
(54)	<b>Sestava postranice, zejména pro nemocniční lůžko</b>		(47)	08.08.2017
			(73)	Prevention Medicals s.r.o., Studénka, CZ
(51)	<b>B26B 1/08</b>	(2006.01)	(72)	Uhlířová Dagmar, Brno, CZ
	<b>F41B 13/08</b>	(2006.01)		Dočekalová Michaela, Mutěnice, CZ
(11)	30906			Staňková Martina, Kuřim, CZ
(21)	<b>2017-33854</b>			Růžička Josef, Prostějov, CZ
(22)	26.06.2017			Kizek René, Černá Hora, CZ
(47)	08.08.2017		(54)	<b>Reakční směs pro kvantitativní stanovení kreatininu ve vzorku lidské moči, séra nebo plazmy</b>
(73)	Jonák Martin Mgr., Zlaté Hory, CZ		(74)	INPROCHES Patentová a známková kancelář, Mgr. Alžběta Jurtíková, patentová zástupkyně, Mezírka 1, Brno, 60200
(72)	Jonák Martin Mgr., Zlaté Hory, CZ			
(54)	<b>Nůž s výsuvnou čepelí</b>		(51)	<b>C12Q 1/28</b>
(74)	Ing. Petr Soukup, Videňská 635/8, Olomouc, 77900			<b>C12Q 1/26</b>
				<b>C12Q 1/25</b>
(51)	<b>B60N 2/28</b>	(2006.01)		<b>C07K 14/765</b>
	<b>A47C 7/52</b>	(2006.01)		<b>C07C 275/00</b>
	<b>B60N 3/06</b>	(2006.01)		
(11)	30905			
(21)	<b>2017-33845</b>			

- (11) 30896  
(21) **2017-33694**  
(22) 16.05.2017  
(47) 08.08.2017  
(73) Prevention Medicals s.r.o., Studénka, CZ  
(72) Uhlířová Dagmar, Brno, CZ  
Dočekalová Michaela, Mutěnice, CZ  
Staňková Martina, Kuřim, CZ  
Růžička Josef, Prostějov, CZ  
Kizek René, Černá Hora, CZ
- (54) **Reakční směs pro kvantitativní stanovení sarkosinu ve vzorku lidské moči, séra nebo plazmy**  
(74) INPROCHES Patentová a známková kancelář, Mgr. Alžběta Jurtíková, patentová zástupkyně, Mezírka 1, Brno, 60200
- 
- (51) **E04B 2/74** (2006.01)  
(11) 30898  
(21) **2017-33786**  
(22) 05.06.2017  
(47) 08.08.2017  
(73) LIKO-S, a.s., Slavkov u Brna, CZ  
(72) Musil Libor Ing., Slavkov u Brna, CZ  
Musil Jan, Slavkov u Brna, CZ  
Ravas Ladislav Ing., Žarošice, CZ
- (54) **Dělicí přička pro interiéry budov**  
(74) Patentový zástupce, doc. Ing. Jindřich Špaček CSc., Svatopluka Čecha 1939/106a, Brno, Královo Pole, 61200
- 
- (51) **E04B 2/74** (2006.01)  
**E04B 2/82** (2006.01)  
(11) 30899  
(21) **2017-33787**  
(22) 05.06.2017  
(47) 08.08.2017  
(73) LIKO-S, a.s., Slavkov u Brna, CZ  
(72) Musil Libor Ing., Slavkov u Brna, CZ  
Musil Jan, Slavkov u Brna, CZ  
Ravas Ladislav Ing., Žarošice, CZ
- (54) **Lehká mobilní přička s pružnými pneumatickými prvky**  
(74) Patentový zástupce, doc. Ing. Jindřich Špaček CSc., Svatopluka Čecha 1939/106a, Brno, Královo Pole, 61200
- 
- (51) **E04C 2/04** (2006.01)  
(11) 30889  
(21) **2015-31235**  
(22) 22.06.2015  
(47) 08.08.2017  
(73) BEST, a.s., Rybnice, CZ  
(54) **Betonová tvarovka**  
(74) Mgr. Ing. Marek Němec, advokát, Nádražní 106, Sedlčany, 26401
- 
- (51) **F16K 31/44** (2006.01)  
**F16K 1/30** (2006.01)  
**F16K 1/34** (2006.01)  
**A46B 11/02** (2006.01)  
(11) 30904  
(21) **2017-33842**  
(22) 27.07.2016  
(47) 08.08.2017  
(73) DCT Czech s.r.o., Černá Hora, CZ  
(72) Doušek Radek, Černá Hora, CZ  
Holík Jiří, Doubravice nad Svitavou, CZ
- (54) **Aplikátor čisticí kapaliny**  
(74) Ing. Libor Markes, patentový zástupce, Grohova 54, Brno, 60200
- 
- (51) **F16K 5/06** (2006.01)  
**F16K 5/20** (2006.01)  
(11) 30891  
(21) **2016-32685**  
(22) 09.08.2016  
(47) 08.08.2017  
(73) ARMATURY Group a.s., Dolní Benešov, CZ  
(72) Brož Miroslav Ing., Slavkov, CZ
- Halfar Jiří Ing., Skřípov, CZ  
Vašíček Vladimír Ing., Dolní Benešov, CZ
- (54) **Kulový kohout s odtlačovanými těsnícími sedly**  
(74) Silesia Patent, s.r.o., Soukromá 261, Václavovice, 73934
- 
- (51) **G01N 31/22** (2006.01)  
**C12Q 1/28** (2006.01)  
**C01G 7/00** (2006.01)  
**B82Y 5/00** (2011.01)  
(11) 30902  
(21) **2017-33824**  
(22) 19.06.2017  
(47) 08.08.2017  
(73) Prevention Medicals s.r.o., Studénka, CZ  
(72) Uhlířová Dagmar, Brno, CZ  
Dočekalová Michaela, Mutěnice, CZ  
Staňková Martina, Kuřim, CZ  
Melichar Lukáš, Kostice, CZ  
Růžička Josef, Prostějov, CZ  
Kizek René, Černá Hora, CZ
- (54) **Diagnostický proužek pro kvantitativní stanovení sarkosinu v biologickém vzorku pomocí protilátek proti sarkosinu a nanočástic zlata s peroxidázovou aktivitou nebo kvantových teček**  
(74) INPROCHES Patentová a známková kancelář, Mgr. Alžběta Jurtíková, patentová zástupkyně, Mezírka 1, Brno, 60200
- 
- (51) **G08G 9/02** (2006.01)  
(11) 30897  
(21) **2017-33706**  
(22) 19.05.2017  
(47) 08.08.2017  
(32) 20.05.2016  
(31) 50066-2016  
(33) SK  
(73) Křižan Martin Ing., Divina 01331, SK  
(72) Křižan Martin Ing., Divina 01331, SK  
(54) **Zařízení pro signalizaci přibližujících se dopravních prostředků**  
(74) Ing. Petr Soukup, Vídeňská 635/8, Olomouc, 77900
- 
- (51) **G21K 5/00** (2006.01)  
(11) 30893  
(21) **2016-33059**  
(22) 16.11.2016  
(47) 08.08.2017  
(73) Ústav jaderné fyziky AV ČR, v. v. i., odd. urychlovačů, Husinec, Řež, CZ  
(72) Pulec Zdeněk Ing., Kladno, CZ  
Štursa Jan Ing., Praha, CZ  
Zach Václav Ing., Nová Ves, CZ  
Čihák Milan Ing., CSc., Praha, CZ
- (54) **Vnitřní rotační terč pro ozařování vrstvy pevného materiálu**
- 
- (51) **H02J 15/00** (2006.01)  
**H02J 4/00** (2006.01)  
(11) 30903  
(21) **2017-33826**  
(22) 20.06.2017  
(47) 08.08.2017  
(73) C-Energy Planá s.r.o., Planá nad Lužnicí, CZ  
(72) Doležal Libor Ing., Praha 1, Staré Město, CZ  
Havlik Josef Ing., Sezimovo Ústí, CZ
- (54) **Kombinovaný zdroj elektrické energie**  
(74) artpatent, advokátní kancelář s.r.o., Mgr. Tomáš Bejček, Bubenská 1477/1, Praha 7, Holešovice, 17000
- 
- (51) **H04H 20/18** (2008.01)  
**H04N 21/43** (2011.01)  
**G06Q 30/00** (2012.01)  
(11) 30907  
(21) **2017-33861**  
(22) 28.06.2017  
(47) 08.08.2017  
(73) České Radiokomunikace a.s., Praha 6, Břevnov, CZ  
(54) **Systém pro časovou synchronizaci HbbTV spotů s lineárním vysíláním**  
(74) Havel, Holásek & Partners s.r.o., Mgr. Ivan Rámeš advokát, Na Florenci 2116/15, Praha 1, Nové Město, 11000

### Seznam majitelů zapsaných užitéch vzorů

(73)	(11)	(51)		(73)	(11)	(51)	
ARMATURY Group a.s., Dolní Benešov, CZ	30891	<b>F 16 K 5/06</b>	(2006.01)	Ústav fyziky plazmatu AV ČR, v. v. i., Praha 8 - Libeň, CZ	30900	<b>C 01 B 13/11</b>	(2006.01)
BEST, a.s., Rybnice, CZ	30889	<b>E 04 C 2/04</b>	(2006.01)	Ústav jaderné fyziky AV ČR, v. v. i., odd. urychlovačů, Husinec, Řež, CZ	30893	<b>G 21 K 5/00</b>	(2006.01)
C-Energy Planá s.r.o., Planá nad Lužnicí, CZ	30903	<b>H 02 J 15/00</b>	(2006.01)	Babinec Bohdan MUDr., CSc., Praha 9, CZ	30894	<b>A 61 B 18/12</b>	(2006.01)
České Radiokomunikace a.s., Praha 6, Břevnov, CZ	30907	<b>H 04 H 20/18</b>	(2008.01)	Černý Rudolf MUDr., CSc., Kněžves, CZ	30890	<b>A 61 B 3/08</b>	(2006.01)
DCT Czech s.r.o., Černá Hora, CZ	30904	<b>F 16 K 31/44</b>	(2006.01)	Dostálek Miroslav MUDr., Ph.D., Němčice, CZ	30890	<b>A 61 B 3/08</b>	(2006.01)
LIKO-S, a.s., Slavkov u Brna, CZ	30898	<b>E 04 B 2/74</b>	(2006.01)	Jonák Martin Mgr., Zlaté Hory, CZ	30906	<b>B 26 B 1/08</b>	(2006.01)
LIKO-S, a.s., Slavkov u Brna, CZ	30899	<b>E 04 B 2/74</b>	(2006.01)	Křižan Martin Ing., Divina 01331, SK	30897	<b>G 08 G 9/02</b>	(2006.01)
LINET spol s r.o., Slaný, CZ	30901	<b>A 61 G 7/05</b>	(2006.01)	Novák Petr Ing., Ph.D., Ústí nad Labem, CZ	30890	<b>A 61 B 3/08</b>	(2006.01)
Prevention Medicals s.r.o., Studénka, CZ	30895	<b>C 12 Q 1/26</b>	(2006.01)	Vacek Stanislav, Ostrava - Přívoz, CZ	30905	<b>B 60 N 2/28</b>	(2006.01)
Prevention Medicals s.r.o., Studénka, CZ	30896	<b>C 12 Q 1/28</b>	(2006.01)	Zieschang Tomáš Ing., Ph.D., Sadská, CZ	30894	<b>A 61 B 18/12</b>	(2006.01)
Prevention Medicals s.r.o., Studénka, CZ	30902	<b>G 01 N 31/22</b>	(2006.01)				
ŠKODA VAGONKA a.s., Ostrava, CZ	30892	<b>B 61 D 23/02</b>	(2006.01)				

## FG4Q

## Zapsané průmyslové vzory - přehled podle čísel zápisu

V období uzávěrky tohoto čísla Věstníku zapsal Úřad průmyslového vlastnictví tyto průmyslové vzory:

(11) (51)  
37083 02-04

## FG4Q

## Zapsané průmyslové vzory - přehled podle tříd

(51) **02-04**  
(11) 37083  
(21) 2015-40423  
(22) 22.10.2015  
(15) 07.08.2017  
(54) **Obuv**  
(28) 9  
(73) Skheybal Nikolay, Praha 10 - Michle, CZ  
(72) Skheybal Nikolay, Praha 10, CZ



5.1



1.1



6.1



2.1



7.1



3.1



8.1



4.1



9.1

---

**Seznam vlastníků zapsaných průmyslových vzorů**

(73)	(11)	(51)
Skheybal Nikolay, Praha 10 - Michle, CZ	37083	02-04

## Úřední rozhodnutí a oznámení

### MK4A, MK4F

### Zánik patentů a autorských osvědčení uplynutím doby platnosti

(11)	(21)	Int.Cl/(51)	(11)	(21)	Int.Cl/(51)
289457	1997-2491	8/G02B 6/38	297387	1999-403	8/C12N 15/28
293776	1999-345	8/B24B 9/00	298427	1998-1048	8/A61K 31/167
294679	1999-375	8/B02C 23/14	301044	1999-460	8/A61K 45/00
295330	1997-2510	8/F41C 7/00	301420	1999-398	8/C05G 3/08
296273	1997-2497	8/A24B 3/18			

### MM4A, MM4F

### Zániky patentů a autorských osvědčení pro nezaplacení udržovacích poplatků

(11)	(21)	Int.Cl/(51)	(11)	(21)	Int.Cl/(51)
292705	1999-325	8/E04F 17/02	305504	2014-64	8/G01T 1/02
295117	2003-251	8/C08F 20/06	305562	2014-787	8/G01T 1/02
298528	2000-2778	8/H04Q 7/38	305563	2014-788	8/G01T 1/02
300075	1999-263	8/B22D 11/22	306266	2007-209	8/C02F 3/28
304575	2011-49	8/H01M 8/06			

### MK1K

### Zániky užitečných vzorů uplynutím doby platnosti

(11)	(21)	(51)	(11)	(21)	(51)
17846	2007-19081	F28F 1/10 (2006.01)	25319	2013-27374	D21H 19/82 (2006.01)
17950	2007-19070	E04F 19/02 (2006.01)	25351	2013-27368	G01B 3/00 (2006.01)
17968	2007-19065	D01H 5/70 (2006.01)	25393	2013-27359	A23G 3/54 (2006.01)
20679	2010-22203	A45C 11/38 (2006.01)	25496	2013-27375	E02B 3/12 (2006.01)
20812	2010-22211	E04H 6/44 (2006.01)	25527	2013-27367	B65F 9/00 (2006.01)
25010	2013-27358	B62J 1/00 (2006.01)	25535	2013-27378	G02B 6/125 (2006.01)
25011	2013-27360	B21B 31/00 (2006.01)	25964	2013-27361	G08B 19/00 (2006.01)
25264	2013-27363	B60K 28/06 (2006.01)			

### MK4Q

### Zániky práva ze zapsaných průmyslových vzorů uplynutím doby ochrany

(11)	(21)	Int.Cl/(51)	(11)	(21)	Int.Cl/(51)
27445	1997-29848	6/25-01	35307	2012-38925	9/24-03
27702	1997-29871	6/03-03	35368	2012-38931	9/07-05
30824	2002-33678	7/03-99	35371	2012-38920	9/09-01
30913	2002-33689	7/09-01	35422	2012-38932	9/23-01
30996	2002-33702	7/09-01	35636	2012-38924	9/09-01

### ND1K

### První prodloužení doby platnosti užitečných vzorů

(51) <b>A47B 47/00</b>	(2006.01)	(51) <b>A47J 31/44</b>	(2006.01)
<b>A47B 96/14</b>	(2006.01)	<b>A47J 31/40</b>	(2006.01)
(11) 25694		<b>B08B 6/00</b>	(2006.01)
(21) 2013-27503		<b>G07F 13/00</b>	(2006.01)
(22) 26.02.2013		(11) 25983	
(73) Vachuda Jakub, Praha 4, CZ		(21) 2013-28035	
(54) Vestavná police a policový modulární systém		(22) 06.06.2013	
		(73) COSMETAL S.r.l., Recanati (MC), IT	
		(54) Nápojový automat	

(51) <b>E06B 1/04</b>	(2006.01)	(51) <b>B25B 5/00</b>	(2006.01)
<b>E06B 1/56</b>	(2006.01)	<b>B25B 5/08</b>	(2006.01)
(11) 26074		<b>B25B 1/00</b>	(2006.01)
(21) 2013-28189		<b>B25B 1/08</b>	(2006.01)
(22) 10.07.2013		(11) 26302	
(73) FOSHAN IDEAL CO., LTD, Foshan, Guangdong, CN		(21) 2013-28188	
(54) Sestava dveří		(22) 10.07.2013	
		(73) FOSHAN IDEAL CO., LTD, Foshan, Guangdong 528515, CN	
		(54) Svěrací zařízení	

## ND4Q

## První obnovy doby ochrany průmyslových vzorů

(51) 31-00	(51) 13-03
(11) 35415	(11) 35655
(21) 2012-39177	(21) 2012-39213
(22) 20.08.2012	(22) 25.09.2012
(54) Mobilní outdoorová kuchyně	(54) Přípojný čep
(51) 10-04	
(11) 35430	
(21) 2012-39169	
(22) 10.08.2012	
(54) Zařízení pro aerodynamické testy velmi malých objektů	

## ND4Q

## Třetí obnovy doby ochrany průmyslových vzorů

(51) 10-05
(11) 31449
(21) 2002-34109
(22) 30.07.2002
(54) Požární poplašné zařízení

## ND4Q

## Čtvrté obnovy doby ochrany průmyslových vzorů

(51) 13-03
(11) 28080
(21) 1997-30353
(22) 02.09.1997
(54) Zásuvkové a vypínačové (spínačové) kryty

## MC4A, MC4F

## Zrušení patentů a autorských osvědčení

Zrušení působí od počátku platnosti patentu

(11) 297570
(21) 2003-1660
(22)
(54) Farmaceutický přípravek obsahující 2-acetoxypyridinový derivát a aspirin, které spolu působí v synergickém účinku, kit jej obsahující a použití



### Zamítnuté a částečně zamítnuté přihlášky ochranných známek před zveřejněním

Kapitola obsahuje údaje o rozhodnutích o přihláškách ochranných známek, u kterých byly na základě provedeného věcného průzkumu shledány Úřadem důvody pro zamítnutí přihlášky ochranné známky podle ustanovení § 4 nebo 6 zákona č. 441/2003 Sb. Na základě toho Úřad vydal rozhodnutí o zamítnutí přihlášky podle ustanovení § 22 zákona č. 441/2003 Sb., a to pro celý seznam výrobků a služeb nebo pro jeho část. Údaje o výsledku rozhodnutí (zamítnutí přihlášky, částečné zamítnutí přihlášky) jsou uvedeny jako datum právní moci rozhodnutí/výsledek rozhodnutí.

(210) **O-530329**  
(540)

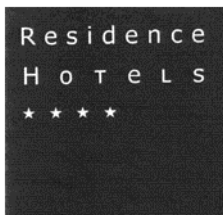

(210) **O-534330**  
(540)

**FC Teplice**

27.07.2017/NABYTÍ P.M. - ZAMÍTNUTÍ PŘIHLÁŠKY

---

01.08.2017/NABYTÍ P.M. - ZAMÍTNUTÍ PŘIHLÁŠKY

---

### Přehled zveřejněných přihlášek ochranných známek

Přihlášky ochranných známek, které byly na základě výsledků formálního a věcného průzkumu provedeného Úřadem shledány schopné zápisu do rejstříku ochranných známek, jsou obsaženy v této kapitole. Důležitou právní skutečností je, že zveřejněním přihlášky ochranné známky v této kapitole Věstníku (§ 23 zákona č. 441/2003 Sb.) začíná běžet zákonná tříměsíční lhůta pro podání námitek podle ustanovení § 25 zákona č. 441/2003 Sb.

Číselný přehled (210)											
O-520172	O-528073	O-528189	O-531766	O-534186	O-534520	O-534521	O-534827	O-534907	O-535537	O-536103	O-536104
O-536105	O-537142	O-537222	O-537223	O-537224	O-537271	O-537454	O-537582	O-537624	O-537637	O-537714	O-537716
O-537805	O-538046	O-538073	O-538178	O-538217	O-538331	O-538567	O-538688	O-538689	O-538725	O-538749	O-538761
O-538882	O-538883	O-538964	O-538982	O-539062	O-539264	O-539276	O-539327	O-539564	O-539572	O-539573	O-539586
O-539620	O-539748	O-539764	O-539770	O-539771	O-539772	O-539778	O-539779	O-539879	O-539932	O-539933	O-539934
O-539941	O-539975	O-540102	O-540123	O-540124	O-540181	O-540215	O-540226	O-540231	O-540234	O-540239	O-540240
O-540248	O-540272	O-540274	O-540276	O-540277	O-540278	O-540313	O-540314	O-540315	O-540327	O-540356	O-540358
O-540365	O-540380	O-540384	O-540433	O-540435	O-540436	O-540437	O-540439	O-540440	O-540441	O-540442	O-540483
O-540505	O-540539	O-540547	O-540549	O-540562	O-540578	O-540584	O-540602	O-540604	O-540606	O-540633	O-540636
O-540641	O-540672	O-540738	O-540743	O-540750	O-540751	O-540752	O-540753	O-540754	O-540763	O-540764	O-540774
O-540782	O-540783	O-540788	O-540793	O-540794	O-540795	O-540816	O-540828	O-540830	O-540831	O-540832	O-540844
O-540851	O-540852	O-540893	O-540895	O-540908	O-540915	O-540970	O-541016	O-541173	O-541174		

## Zveřejněné přihlášky ochranných známek

(210) **O-520172**  
(220) 18.02.2015  
(320) 18.02.2015  
(511) 5  
(540)



(554) Prostorová  
(510) (5) léky na zmírnění bolesti.  
(591) Barevná  
(730) **Zentiva, k.s.**, U Kabelovny 130, Praha 10 - Dolní Měcholupy, 10237, CZ  
(740) Čermák a spol., JUDr. Karel Čermák jr., Ph.D., LL.M., advokát, Elišky Peškové 15/735, Praha 5, 15000

(210) **O-528073**  
(220) 15.01.2016  
(320) 15.01.2016  
(511) 9, 16, 35, 39, 41, 43, 44  
(540)

### HOTEL SNĚŽKA

(510) (9) strojně čitelné nosiče dat a záznamů (nahrané i nenahrané), informace na strojně čitelných nosičích, informace a záznamy v elektronické podobě, software, interaktivní a grafické programy, elektronická periodika, elektronické katalogy a jiné neperiodické produkty v elektronické podobě; (16) periodické a neperiodické tiskoviny, jako noviny, katalogy, prospekty, kalendáře, mapy, atlasy, pohlednice, fotografie (tištěné), grafické reprodukce, časopisy, plakáty, letáky a jiné tištěné propagační, reklamní a informační materiály, obtisky, papírenské výrobky, jako obálky, samolepky, razítka, tiskopisy, vstupenky, šatní listky, jídelní a nápojové listky, včetně obalů, figurky a jiné dekorační předměty z papírové hmoty, odnosné tašky a sáčky z papíru a plastů jako obaly, papírové a plastové obaly všeho druhu, včetně obalů na nápoje a potraviny v jiné třídě neobsažené, pивní tácky, výrobky z papíru a to utěrky, ubrusy, ubrousky, ručníky, kapesníky a toaletní papír, psací potřeby, kancelářské potřeby (kromě nábytku), papírenské a polygrafické výrobky spadající do této třídy; (35) správa hotelů, marketing, marketingové studie, ekonomické poradenství týkající se provozu hotelů, gastronomických provozů, provozu léčebných a rekondačních zařízení; (39) pronájem garáží, pronájem parkovacích ploch, půjčování automobilů, motocyklů a jízdních kol; (41) poskytování informací o možnostech rekreace, půjčování sportovního nářadí a sportovních potřeb; (43) pronajímání jednacích místností, poskytování prostor pro pořádání akcí, dočasných kancelářských prostor a prostor pro jednání, půjčování židlí, stolů, prostírání, nápojového skla, poradenství v oboru provozování hotelů a gastronomických provozů; (44) ošetřovatelské služby, masáže, lázeňské a wellness služby, pronájem a provozování zařízení sloužících k regeneraci a rekondici a léčebné rehabilitaci, provozování a pronájem wellness zařízení.  
(730) **Belgravia a.s.**, Bohdalecká 1490/25, Praha 10 - Michle, 10100, CZ  
(740) Všečeka Zelený Švorčík Kalenský a partneři, advokátní a patentová kancelář, JUDr. Michal Havlík, advokát, Hájkova 2, Praha 2, 12000

(210) **O-528189**  
(220) 20.01.2016  
(320) 20.01.2016  
(511) 29, 30, 31, 32, 33, 35, 40  
(540)

### MEDEX

(510) (29) maso, ryby, drůbež a zvěřina, konzervované, mražené, sušené a vařené ovoce, zelenina a houby, želé, džemy, marmelády, kompoty, ovocné a zeleninové pomazánky, ovocné a zeleninové pyré, výrobky z

náhražek mléka, jedlé oleje a tuky, zpracované ovoce, houby a zelenina, loupané ovoce, houby a zelenina, nakládané ovoce, houby a zelenina, míchané ovoce, houby a zelenina, sušené ovoce nakládané v medu, sušené ovoce nakládané v alkoholu, sušená a nakládaná ovocná kůra, pražené, konzervované, solené, zpracované, loupané ořechy, blanširované ořechy, nakládané, kandované a ochucené ořechy, sušené kokosové ořechy, nakládaná a sušená ovocná semena, zahuštěná kořeněná zelenina, polévky a vývary, jídla z kombinace masa, ovoce a zeleniny připravované a servírované v jednom hrnci, konzervovaná rajčata, dipy, pyl zpracovaný jako potravina, svačiny z masa, ovoce a zeleniny, zpracovaná sója, hotová jídla z masa, ryb, mořských plodů, ovoce nebo zeleniny, svačiny a přílohy z brambor, polévkové přípravky, jídla na bázi dušeného masa, ovoce a zeleniny, masové výtažky a vývary; (30) káva, čaj, kakao a kávové náhražky, rýže, tapioka a ságo, polevy, cukr, melasa, přírodní sladidla s výjimkou medu, sladké polevy a náplně, čaje sušené, čaje pečené, ovocné čaje, čaje jako hotové výrobky, sladký fazolový džem pokrytý měkkou cukrovou krustou na bázi fazolí, sirupy pro potravinářské využití, a to sirupy jako přírodní sladidla, bylinné sirupy neléčivé, stolní sirup, čokoládový, javorový sirup, sirup jako poleva, glukózové potravinářské sirupy, sirupy do potravin, sirupy na ochucování, glutinózní škrobový sirup, škrobový sirup v prášku, sirup z ovocného cukru na výrobu potravin, glukózový sirup užívaný na podporu kvašení potravin, glukózový sirup užívaný ke zlepšení textury potravin, glukózový sirup používaný jako ochranný prostředek na potraviny, glukózový sirup užívaný jako želírovací činidlo k výrobě potravin, droždí, prášek do pečiva, sůl, hořčice, ocet, omáčky (chuťové přísady), chuťové přísady, ochucovadla, čokoláda a čokoládové výrobky, byliny sušené a nakládané, koření, ochucené omáčky, čatni a pasty, kečup, rajčatový kečup, omáčky a pasty z bylin, zmrzlina, hotová jídla a polotovary a jídla rychlého občerstvení, vše v rámci této třídy, svačiny z kukuřice, obilovin, mouky a sezamu, krekry, noky, knedlíky, palačinky, jídla z těstovin, rýže a obilovin, přílohy v rámci této třídy, mléčná ovesná kaše; (31) zemědělské a vodní plodiny, zahradnické a lesní produkty, rostliny, čerstvé ovoce, zelenina a bylinky, ořechy a oříšky, kolové oříšky, kokosové ořechy, mandle, ovocná semena, arašidy, citrusové plody, hrozny, brambory, svatojánský chléb, chmel, čerstvé kaštiny, kopřivy, čerstvé olivy, lískové oříšky, ječmen, pšenice, žito, oves, houby čerstvé, podhoubí (houbová kultura pro výsev), květiny, polévkové bylinky čerstvé (jako koření), rýže neopracovaná, semena rostlin, skořápky kokosového ořechu, třtina cukrová; (32) nealkoholické nápoje a přípravky nebo příchutě na výrobu nápojů, koncentráty a sirupy k výrobě nápojů, ovocné, zeleninové a bylinné šťávy a džusy a sirupy, šerbety (nápoje), mixované ovocné nebo zeleninové nápoje, nealkoholické nápoje s příchutí ovoce nebo zeleniny, nealkoholické nápoje obohacené vitamíny nebo minerály, iontové a energetické nápoje nealkoholické, proteinové nealkoholické nápoje, dietní nápoje (ne pro léčebné účely), tablety a prášky na přípravu šumivých nealkoholických nápojů, minerální vody, pramenité vody, sodová voda, voda, šumivé nealkoholické nápoje, míchané nápoje nealkoholické, rajčatová šťáva jako nápoj, nealkoholické aperitivy a likéry; (33) alkoholické nápoje (s výjimkou piva), destiláty, lihoviny, silné alkoholické nápoje, alkoholické energetické nápoje, alkoholové výtažky, extrakty, trestí, punče, alkoholické ovocné extrakty, alkoholické nápoje z ovoce, mošty alkoholizované (cidre), zejména hruškový a jablečný vinný mošt, alkoholické nápoje z rýže, alkoholické nápoje obsahující ovoce, alkoholické bylinné nápoje, alkoholické nápoje z medu a včelích produktů, medová vína a likéry, medovina včetně medoviny s příchutěmi a přísadami, míchané alkoholické nápoje, přípravky k výrobě alkoholu, vína, vína stolní, jakostní, odrůdová včetně přívlastkových a ledových, vína šumivá a perlivá, vína likérová a aromatizovaná, vína a nápoje se sníženým obsahem alkoholu, exotické a národní alkoholické nápoje zejména baijiu (čínský destilovaný alkoholický nápoj), neera (alkoholický nápoj z cukrové třtiny), mezcal (mexický alkoholický nápoj), cachaca (brazilský alkoholický nápoj), slivovice, borovička a další lokální a exotické alkoholické nápoje; (35) maloobchodní a velkoobchodní služby, dodavatelské služby, zprostředkování interaktivního obchodu pomocí globálních komunikačních sítí (internet), shromažďování různého zboží pro třetí osoby (kromě jejich přepravy) za účelem umožnění spotřebitelům, aby si tyto výrobky mohli pohodlně prohlížet a nakupovat, elektronický obchod prostřednictvím internetu (e-shop), vše výše uvedené s následujícími výrobky: chemické výrobky určené pro průmysl, vědu a fotografii, jakož i pro zemědělství, zahradnictví a lesnictví, umělé pryskyřice v surovém stavu, plastické hmoty v surovém stavu, hnojiva pro půdu, hasicí přístroje (složení), prostředky pro kalení a letování kovů, chemické výrobky určené ke konzervování potravin, tiskové materiály,

lepidla pro průmysl, barvy, nátěry, laky, ochranné výrobky proti korozi a proti deteriorizaci dřeva, barviva, mořidla, přírodní pryskyřice v surovém stavu, kovy listkové a práškové pro malíře, dekoratéry a umělce, přípravky pro bělení a jiné prací prostředky, přípravky pro čištění, leštění, odmašťování a broušení, mýdla, parfumerie, vonné oleje, kosmetika, vlasové vody (lotions), zubní pasty, průmyslové oleje a tuky, mazadla, výrobky pro pohlcování, zavlažování a vázání prachu, paliva včetně benzínu pro motory a osvětlovací látky, svíčky a knoty, farmaceutické a veterinářské výrobky, hygienické výrobky pro léčebné účely, dietní potraviny a dietetické přípravky pro léčebné nebo veterinární účely, potravní doplňky pro lidskou potřebu a pro zvířata, náplasti, obvazový materiál, materiály pro plombování zubů a pro zubní otisky, dezinfekční přípravky, výrobky pro hubnutí škodlivých zvířat, fungicidy, herbicidy, obecné kovy a jejich slitiny, kovové stavební materiály, kovové stavební materiály přenosné, kovové materiály pro železnice, kovové kabely a dráty neelektrické, kovové potřeby zámečnické a klempířské, kovové trubky, sejfy, rudy, obráběcí stroje, motory (s výjimkou motorů pro pozemní vozidla), spojky a transmisní zařízení mimo ta, která jsou pro pozemní vozidla, zemědělské nástroje, kromě nástrojů poháněných ručně, líhně pro vejce, prodejní automaty, nářadí a nástroje s ručním pohonem, nože, vidličky a lžíce, sečné zbraně, břitvy, přístroje a nástroje vědecké, námořní, geodetické, fotografické, filmové, optické, přístroje pro vážení, měření, signalizaci, kontrolu (inspekci), záchranu a přístroje pro vyučování, přístroje a nástroje pro vedení, přepínání, přeměnu, akumulaci, regulaci nebo řízení elektrického proudu, přístroje pro záznam, převod, reprodukci zvuku nebo obrazu, nosiče dat magnetické, záznamové disky, kompaktní disky, DVD a ostatní digitální záznamové nosiče, ústrojí pro přístroje na mince, pokladny registrační, kalkulačky, zařízení na zpracování dat, počítače, počítačový software, hasicí přístroje, přístroje a nástroje chirurgické, zubní a veterinářské, umělé údy, oči a zuby, ortopedické potřeby, materiál na sešívání ran, přístroje pro osvětlení, topení, výrobu páry, pro vaření, přístroje chladicí, pro sušení, ventilaci, rozvod vody a sanitární zařízení, vozidla, dopravní prostředky pozemní, vzdušné nebo vodní, střelné zbraně, střelivo (munice) a střely, výbušniny, ohňostroje, vzácné kovy a jejich slitiny, pozlacené nebo postříbřené výrobky, klenoty, bižuterie, drahokamy, hodinářské potřeby a chronometrické přístroje, hudební nástroje, papír, lepenka, tiskárenské výrobky, potřeby pro knižní vazby, fotografie, papírenské zboží, lepidla pro papírenství nebo domácnost, materiál pro umělce, štetce, psací stroje a kancelářské potřeby (s výjimkou nábytku), učební a vyučovací pomůcky (s výjimkou přístrojů), plastické obaly, tiskařské typy, štočky, kaučuk, gutaperča, guma, azbest, slída, polotovary z plastických hmot, materiály těsnící, ucpávací a izolační, ohebné trubky nekovové, kůže a její imitace, zvířecí kůže, usně, kufry a cestovní tašky, deštníky a slunečníky, vycházkové hole, biče, jezdecké postroje a sedla, stavební materiály nekovové, neohebné trubky nekovové pro stavebnictví, asfalt, směla, přenosné konstrukce nekovové, nekovové pomníky, nábytek, zrcadla, rámy, dřevěné výrobky, výrobky z přírodních materiálů zejména ze slonoviny, želvoviny, jantaru, perleti, mořské pěny a jejich náhražek, pomůcky a nádoby pro kuchyň, hřebeny a mycí houby, kartáče (s výjimkou štětců), materiály pro výrobu kartáčů, čistící potřeby, drátky na čištění parket, sklo surové nebo opracované (s výjimkou stavebního skla), sklo, porcelán a majolika, lana, provazy, sítky, stany, plachty, plachtoviny, pytle, materiál na vycpávky (s výjimkou kaučuku nebo plastických hmot), textilní materiály ze surových vláken, vlákna pro textilní účely, textil a textilní zboží, povlečení, ubrusy, oděvy, obuv, kloboučnické zboží, krajky a výšivky, stuhy a tkaničky, knoflíky, háčky a očka, poutka - galanterie, špendlíky a jehly, umělé květiny, koberce, rohožky, rohože, linoleum a jiné obklady podlah, tapety na stěny nikoliv textilní, hry, hračky, potřeby pro gymnastiku a sport, vánoční ozdoby, maso, ryby, drůbež a zvěřina, masové vřtačky, konzervované, mražené, sušené a vařené ovoce a zelenina, želé, džemy, kompoty, vejce, mléko a mléčné výrobky, jedlé oleje a tuky, káva, čaj, kakao a kávové náhražky, rýže, tapioka a ságo, mouka a obilninové přípravky, chléb, pečivo a cukrovinky, plevy, cukr, med, melasa, droždí, prášek do pečiva, sůl, hořčice, ocet, omáčky (chuťové přísady), koření, zmrzlina, zrní a zemědělské, zahradnické a lesní produkty, živá zvířata, čerstvé ovoce a zelenina, semena, rostliny a květiny, krmiva pro zvířata, slad, piva, minerální vody, šumivé nápoje a jiné nápoje nealkoholické, nápoje a šťávy ovocné, sirupy a jiné přípravky k zhotovování nápojů, alkoholické nápoje (s výjimkou pív), tabák, potřeby pro kuřáky, zápalky, inzerce, organizování a zajišťování obchodních předváděcích akcí výrobků a služeb, obchodní nebo podnikatelské informace, pomoc, propagační činnost, organizování komerčních a reklamních výstav, rozšiřování vzorků zboží, správa obchodních zájmů třetích osob, vypracování statistických přehledů, poradenství v oblasti organizace a ekonomiky podnikání,

marketing, průzkum a analýzy trhů, distribuce zboží k reklamním účelům, rozmnožování dokumentů, direct mailing, on-line propagace na datové komunikační síti, on-line inzerce, zajištění a realizace propagačních kampaní, předváděcí činnost, personální poradenství, export a import; (40) zpracování potravin a nápojů, konzervace, mražení potravin a nápojů, tepelná úprava potravin a nápojů, zejména zavařování, nakládání a hospodaření s odpady v rámci této třídy, příprava a zpracování, ovoce, zeleniny a bylin včetně koření, poskytování odborných informací o zpracování materiálů.

- (730) **HONEY PRODUCTS s.r.o.**, Přívozká 1135/2, Ostrava - Moravská Ostrava, 70200, CZ  
(740) Silesia Patent, s.r.o., Soukromá 261, Václavovice, 73934

- (210) **O-531766**  
(220) 08.06.2016  
(320) 08.06.2016  
(511) 20, 35, 37, 42  
(540)



- (510) (20) regály; (35) nákup a prodej polic, regálů, skladovacích systémů a zařízení; (37) montáže a instalace polic, regálů, skladovacích systémů a zařízení; (42) navrhování skladů a skladových systémů, zpracování výkresové dokumentace.  
(591) Barevná  
(730) **Fail Milan**, Pod Bručnou 14, Plzeň, 32600, CZ  
(740) Langrova, s.r.o., Skrětova 48, Plzeň, 30100

- (210) **O-534186**  
(220) 26.09.2016  
(320) 26.09.2016  
(511) 18, 25, 32  
(540)

# BLAKKWOOD

- (510) (18) cestovní vaky na oděvy; (25) bačkory, bundy sportovní, bundy sportovní s kapucí, čapka, čelenky, čepice, čepice se štítkem, cylindry, dřeváky, kabátky krátké, kalhotky, kalhoty, kapuce, korzety (kombinace podvazkového pásu a podprsenky), korzety (spodní prádlo), košile, kotníčkové boty, krátké kalhotové minisukně, kravaty, legíny, noční kabátky, oblečení, obuv plážová, obuv sportovní, obuv, oděv svrchní, oděvy plážové, oděvy pletené, oděvy z kůže, oděvy, opasky, opasky na peníze (oděvy), pánské plavky, pantofle, pásky ke kalhotám, pláště, pláštěnky, pláštěnky dámské (peleríny), plavky, plavky dámské, plavky pánské, pletené zboží (stávkové zboží), podprsenky, podvazky, ponča, ponožky, potítka, přehozy kolem ramen, punčochy, pytle na oděvy, pyžama, rukavice, rukavice bez prstů, rukavice palcové, šály, šály na krk (duté šály), sandály, šátky kolem krku, šátky, šatové sukně, šaty dámské, spodky pánské, spodní prádlo, sportovní kšilt, sportovní tílka, sukně, svetry (pulovry), svetry silně vlněné, svetry, bundy sportovní (dresy),

svrchní kabáty, tílka, košilky, trička, vesty, zástěry, závoje, župany; (32) koktejly nealkoholické, minerální vody (nápoje), nealkoholické nápoje, nápoje iontové, nealkoholické nápoje s příchutí čaje, nealkoholické nápoje s příchutí kávy, pivo, sladové nápoje, sladové pivo, syčená voda (soda), stolní vody, šumivá voda, voda (nápoje), zázvorové pivo, zeleninové šťávy (nápoje).

(730) **Jirkovský Lukáš**, Potoční 79/8, Kutná Hora, Karlov, 28401, CZ  
**Štolfa Miroslav Bc.**, Jiráskova 355, Hradec Králové, 50004, CZ

**Stelzer Jakub Bc.**, Vejprnická 67, Plzeň, 31800, CZ

(740) Lukáš Jirkovský, Potoční 79, Kutná Hora, 28401

(210) **O-534520**

(220) 12.10.2016

(320) 12.10.2016

(511) 9, 16, 35, 37, 41, 42

(540)

## CECH PODLAHÁŘŮ ČESKÉ REPUBLICKY

(510) (9) data, informace a databáze, nahrané zvukové a zvukově-obrazové záznamy, vše na elektronických, magnetických, optických a jiných nosičích v rámci třídy 9 nebo v elektronických, datových, informačních a telekomunikačních sítích, multimediální aplikace, aplikace pro mobilní telefony, elektronická periodika a knihy, stahovatelné obrazové soubory; (16) kancelářské, reklamní a propagační výrobky z papíru, plakáty, fotografie, kalendáře, pohlednice, gratulace, dopisní papíry, obálky, samolepky, obtisky, poznámkové bloky, desky na spisy, pořadače, omalovánky, balicí papír, obaly všeho druhu papírové, listy, pytlíky a sáčky pro obalovou techniku, školní sešity, skicáky, tužky, papírové tašky, umělohmotné tašky, papírové kapesníky, papírové ubrusy a ubrousky, mikrotenové sáčky, těžítka na papíry, tiskoviny, tiskopisy, časopisy, periodika, knihy, učebnice, databázové produkty v papírové formě, reklamní a informační výrobky v papírové formě, data a databáze obecně na papírových nosičích, tiskárenské výrobky, učební pomůcky v rámci této třídy, umělecké nebo ozdobné předměty z papíru, nálepky, etikety, formuláře, grafické reprodukce, grafické znaky (pro kopírování), oznámení; (35) reklama, inzerce, marketing, pomoc při řízení obchodní činnosti, odborné poradenské a konzultační služby v oblasti podnikání, aktualizování reklamních materiálů, koordinace a metodické řízení v oblasti racionalizace obchodních a podnikatelských činností, analýzy nákladů, analýzy výdajů, marketingové studie, pomoc při řízení obchodních nebo výrobních podniků, obchodní nebo podnikatelské poradenství, obchodní management a podnikové poradenství, poskytování obchodních a podnikatelských informací, kompilace obchodních dat, sestavování oborových statistik, obchodní nebo podnikatelský průzkum, posuzování efektivnosti provozu a racionalizace práce, průzkum trhu, předvádění zboží, obstaravatelské služby - export a import, styky s veřejností, organizování výstav a pořádání veletrhů pro reklamní a/nebo obchodní účely, služby komerčních informačních kanceláří, poskytování obchodních informací prostřednictvím webových stránek, kopírování nebo rozmnožování dokumentů, dokladů a podobně, zpracování textů, systemizace informací do počítačových databází, vyřizování korespondence a jiné kancelářské služby, vedení seznamů členů cechu, auditorů, pronájem reklamní doby v komunikačních médiích, pronájem reklamních ploch; (37) podlahářství, montáž, kladení a údržba podlah a podlahových krytin, renovace podlah, pronájem strojů a zařízení pro podlaháře a parketaře, konzultační a poradenské služby v podlahářství; (41) činnost vzdělávací, školicí, výchovná a rekvalifikační, vzdělávání a školení podlahářů včetně organizování mistrovských zkoušek v rámci této třídy, výchova a školení v oblasti obchodu a podnikání, provádění odborných zkoušek, provádění speciálních zkoušek, pořádání konferencí, seminářů a symposií, pořádání veletrhů a výstav kulturního a vzdělávacího zaměření, vydávání odborných publikací, vydávání tiskovin, bulletinů, vydávání audiovizuálních nosičů a jiných nosičů dat s odbornou tematikou, organizování odborných exkurzí a delegací, organizování sportovních a zábavných programů, turnajů, her a soutěží, organizování soutěží zručnosti, vydávání dekretů, osvědčení, profesní rekvalifikace, poradenství pro volbu povolání (výchova a vzdělávání), pořádání a řízení pracovních setkání, nakladatelská a vydavatelská činnost, obstaravatelská, zprostředkovatelská a poradenská činnost v oblasti výše uvedených služeb třídy 41; (42) rozhodčí a kontrolní činnost v oblasti technických posudků v rámci třídy, expertizy, zkušebnictví, návrhy norem, návrhy metodik pro správnou praxi, design, kontrola systému jakosti.

(730) **Cech podlahářů ČR z.s.**, Učňovská 100/1, Praha 9 - Hrdlořezy, 19000, CZ

(740) Ing. Radmila Baumová, nám. Republiky 75/2, Žďár nad Sázavou, 59101

(210) **O-534521**

(220) 12.10.2016

(320) 12.10.2016

(511) 9, 16, 35, 37, 41, 42

(540)



(510) (9) data, informace a databáze, nahrané zvukové a zvukově-obrazové záznamy, vše na elektronických, magnetických, optických a jiných nosičích v rámci třídy 9 nebo v elektronických, datových, informačních a telekomunikačních sítích, multimediální aplikace, aplikace pro mobilní telefony, elektronická periodika a knihy, stahovatelné obrazové soubory; (16) kancelářské, reklamní a propagační výrobky z papíru, plakáty, fotografie, kalendáře, pohlednice, gratulace, dopisní papíry, obálky, samolepky, obtisky, poznámkové bloky, desky na spisy, pořadače, omalovánky, balicí papír, obaly všeho druhu papírové, listy, pytlíky a sáčky pro obalovou techniku, školní sešity, skicáky, tužky, papírové tašky, umělohmotné tašky, papírové kapesníky, papírové ubrusy a ubrousky, mikrotenové sáčky, těžítka na papíry, tiskoviny, tiskopisy, časopisy, periodika, knihy, učebnice, databázové produkty v papírové formě, reklamní a informační výrobky v papírové formě, data a databáze obecně na papírových nosičích, tiskárenské výrobky, učební pomůcky v rámci této třídy, umělecké nebo ozdobné předměty z papíru, nálepky, etikety, formuláře, grafické reprodukce, grafické znaky (pro kopírování), oznámení; (35) reklama, inzerce, marketing, pomoc při řízení obchodní činnosti, odborné poradenské a konzultační služby v oblasti podnikání, aktualizování reklamních materiálů, koordinace a metodické řízení v oblasti racionalizace obchodních a podnikatelských činností, analýzy nákladů, analýzy výdajů, marketingové studie, pomoc při řízení obchodních nebo výrobních podniků, obchodní nebo podnikatelské poradenství, obchodní management a podnikové poradenství, poskytování obchodních a podnikatelských informací, kompilace obchodních dat, sestavování oborových statistik, obchodní nebo podnikatelský průzkum, posuzování efektivnosti provozu a racionalizace práce, průzkum trhu, předvádění zboží, obstaravatelské služby - export a import, styky s veřejností, organizování výstav a pořádání veletrhů pro reklamní a/nebo obchodní účely, služby komerčních informačních kanceláří, poskytování obchodních informací prostřednictvím webových stránek, kopírování nebo rozmnožování dokumentů, dokladů a podobně, zpracování textů, systemizace informací do počítačových databází, vyřizování korespondence a jiné kancelářské služby, vedení seznamů členů cechu, auditorů, pronájem reklamní doby v komunikačních médiích, pronájem reklamních ploch; (37) podlahářství, montáž, kladení a údržba podlah a podlahových krytin, renovace podlah, pronájem strojů a zařízení pro podlaháře a parketaře, konzultační a poradenské služby v podlahářství; (41) činnost vzdělávací, školicí, výchovná a rekvalifikační, vzdělávání a školení podlahářů včetně organizování mistrovských zkoušek v rámci této třídy, výchova a školení v oblasti obchodu a podnikání, provádění odborných zkoušek, provádění speciálních zkoušek, pořádání konferencí, seminářů a symposií, pořádání veletrhů a výstav kulturního a vzdělávacího zaměření, vydávání odborných publikací, vydávání tiskovin, bulletinů, vydávání audiovizuálních nosičů a jiných nosičů dat s odbornou tematikou, organizování odborných exkurzí a delegací, organizování sportovních a zábavných programů, turnajů, her a soutěží, organizování soutěží zručnosti, vydávání dekretů, osvědčení, profesní rekvalifikace, poradenství pro volbu povolání (výchova a vzdělávání), pořádání a řízení pracovních setkání, nakladatelská a vydavatelská činnost, obstaravatelská, zprostředkovatelská a poradenská činnost v oblasti výše uvedených služeb třídy 41; (42) rozhodčí a kontrolní činnost v oblasti technických posudků v rámci třídy, expertizy, zkušebnictví, návrhy norem, návrhy metodik pro správnou praxi, design, kontrola systému jakosti.

(591) Barevná

(730) **Cech podlahářů ČR z.s.**, Učňovská 100/1, Praha 9 - Hrdlořezy, 19000, CZ  
(740) Ing. Radmila Baumová, nám. Republiky 75/2, Žďár nad Sázavou, 59101

(210) **O-534827**  
(220) 24.10.2016  
(320) 24.10.2016  
(511) 9, 35, 36, 41, 42  
(540)



(510) (9) prodejní terminálový software pro použití při placení účtů a převodech peněz, počítačový software pro zpracování účetních plateb a transakcí spojených s převodem peněz, kódované magnetické karty, terminálové vybavení pro vykonávání služeb finančních, čtečky kreditních karet, debetních karet, hotovostních karet, bankovních karet, úvěrových karet, předplacených dávkovacích karet, jiných platebních karet a čtečky mikročipů obsahujících informace o účtu, počítačový software pro finanční služby, software pro zpracování elektronických převodů finančních prostředků, placení účtů, vyhledávání účetních plateb, analýzy a hlášení a související návody, prodávané jako celek; (35) zákaznické věrnostní služby pro komerční, propagační a/nebo reklamní účely, správa zákaznického věrnostního programu umožňujícího účastníkům získávat slevy nebo jiné výhody na zboží nebo služby prostřednictvím používání členské karty; (36) finanční analýzy, finanční transakce, bankovníctví a finanční operace, elektronický převod kapitálu, poskytování finančních informací, finanční odhady a oceňování, finanční poradenství, finanční řízení, finanční služby, finanční sponzorování, kapitálové investice, investování kapitálu, finanční konzultační služby, platební převody vykonávané elektronicky, směnářenské služby, zúčtovací banky (provádějící bezhotovostní operace), služby peněžní, zpracování plateb, platební služby, služby elektronické peněženky (platební služby), elektronické platební služby, finanční makléřství, platební příkazy prostřednictvím elektronických médií, poskytování finančních informací prostřednictvím počítačových terminálů, poskytování vícenásobných možností plateb prostřednictvím zákazníkem obsluhovaných terminálů dostupných na místě prodeje v maloobchodních prodejnách, zřízení a zpracování účtů, finanční služby, včetně elektronického převodu finančních prostředků, online převod finančních prostředků, elektronické zpracování kreditních a debetních transakcí, služby peněžních příkazů, elektronický přenos hlasu a dat pro finanční transakce, platební služby, jmenovitě elektronický příjem, dávkování, zpracování a přenos platebních dat, služby finančních clearingových společností, směnářenské poradenství, přímé vkladové služby, vydávání debetních, kreditních a telefonních předplacených karet, zpracování a finanční zprostředkování pro všechny výše uvedené služby, převod peněz, měn a plateb, služby telefonních volacích karet, vydávání dárkových certifikátů nebo dárkových karet, kterými je následně možné platit za zboží nebo služby; (41) praktické cvičení, elektronické publikování, poskytování informací o výchově a vzdělávání, organizování a vedení konferencí a kongresů, koučink (školení), organizování a vedení kolokvií a seminářů, organizování kulturních nebo vzdělávacích výstav, organizování sportovních soutěží, pořádání a řízení pracovních setkání (školení), poskytování on-line elektronických publikací, vyučování (instruktažní služby); (42) aktualizace počítačových programů, expertizy, instalace počítačových programů, konzultace v oblasti počítačového softwaru, kopírování počítačových programů, obnova počítačových dat (regenerace), počítačové programování, aktualizace, instalace a kopírování počítačových programů, počítačové systémové analýzy, tvorba počítačových systémů, počítačové programování, údržba počítačových programů, pronájem počítačového softwaru, tvorba a správa webových stránek (pro třetí osoby), tvorba počítačových systémů, tvorba softwaru (počítačových programů), vývoj počítačového softwaru, vývoj webových

stránek a softwaru, který mohou třetí strany použít při peněžních převodech, placení účtů a tvorbě peněžních poukázek přes počítačové sítě.

(591) Barevná  
(730) **BESTPAY s.r.o.**, Purkyňova 74/2, Praha 1, 11000, CZ

(210) **O-534907**  
(220) 27.10.2016  
(320) 27.10.2016  
(511) 7, 16, 35  
(540)



(510) (7) mixér (elektrický); (16) tiskoviny všech druhů - knihy, propagační materiály; (35) šíření reklamních tiskovin - knih, propagačních materiálů, šíření inzerce a reklamy.  
(591) Barevná  
(730) **HP TRONIC-prodejny elektro a.s.**, Kútíky 637, Zlín - Prštné, 76001, CZ  
(740) Ing. Jarmila Javoříková, Slunečná 4566, Zlín, 76005

(210) **O-535537**  
(220) 28.11.2016  
(320) 28.11.2016  
(511) 9, 35, 41, 45  
(540)



(510) (9) data, databáze a jiné informační produkty na magnetických, elektronických a optických nosičích, související software a hardware, nosiče dat všeho druhu spadající do třídy 9, a to databázový software, software elektronických tabulkových procesorů, software pro použití ve zpracování textu, elektronické pošty, kalendáři a plánování, DTP, úpravě obrázků, vytváření a úpravě grafiky, kreslení, projektování a návrhu na počítači, vytváření multimediálních prezentací, počítačové programy pro hledání, získávání, zobrazování a analýzu geografických a demografických informací a pro vytváření vlastních map a jiných zobrazení geografických a demografických informací, počítačový software, síťový software, software pro správu pracovních skupin a projektů, software pro návrh, vytváření, údržbu a přístup k přizpůsobeným vnitřním síťovým místům a místům v globálních komunikačních sítích, výukový počítačový software pro použití na vnitřních počítačových sítích a globálních počítačových sítích, a to software pro vytváření, úpravu a doručování textových a grafických informací, lokálně a vzdáleně, kompilační programy, ladící programy a pomocné programy pro vytváření síťových aplikací na vnitřní síti a globální komunikační síti, počítačové programy pro pomoc vývojářům při vytváření programového kódu pro použití ve vnitřních počítačových sítích a globálních komunikačních sítích, počítačové programy pro provádění vývojových programů a aplikačních programů ve společném vývojovém prostředí, software pro návrh, vytváření, údržbu a přístup ke správě dokumentů, tvorbě úložných

systémů a systémů pro zpřístupňování, software pro tvorbu dokumentů, ukládání, získávání, řízení kolizí, sledování historie verzí, profilování, řízení přístupu a zabezpečení, software pro automatické upozorňování uživatelů o aktualizaci dokumentů, software pro plánování schůzek a událostí a upozorňování a pro zveřejňování zpráv na vnitřních síťových místech a místech na globální komunikační síti, software pro odesílání odkazů na vnitřní síťová místa a místa v globální komunikační síti, software pro třídění do kategorií, vyhledávání a získávání dokumentů a dat na vnitřních počítačových sítích, počítačové programy pro použití na a spolu s počítačovými sítěmi a globálními komunikačními sítěmi, a to programy pro identifikaci, registraci a ověřování uživatelů, programy pro automatizaci procesu přihlašování pro přístup k webovým místům nebo vnitřním sítím, bezpečnostní a šifrovací programy, programy pro udržování soukromí uživatele, programy pro udržování a aktualizaci uživatelských profilů, programy pro udržování profilů serveru, počítačové programy pro použití a usnadnění elektronického obchodování a bezpečného přenosu finančních informací uživatele pro použití v jednotlivých nákupech, počítačový software pro použití ve vývoji počítačových programů, počítačové programy pro zajišťování vylepšených funkcí elektronické pošty a plánování, počítačové programy pro správu, zobrazování a úpravu souborů, dokumentů, zpráv elektronické pošty a komunikace na soukromých sítích a globální počítačové síti, počítačové programy pro plánování schůzek a událostí, správu skupinových kalendářů, delegování úkolů a vytváření sestav, záznam poznámek, přenos dat do a z databází a do a z počítačových programů a počítačových souborů, programy adresářů, programy pro vytáčení telefonu, programy pro opravu typografických chyb a chyb ve velikosti písmen, programy pro sčítání odpovědí na hlasování, instrukční příručky pro ně prodávané jako celek, počítačové programy, a to grafické, obrazové a prezentační programy pro tištěné a elektronické dokumenty a prezentace a uživatelské příručky prodávané spolu s programy jako jednotka, software pro vytváření, úpravu a udržování webových míst a míst na Intranetu, počítačové programy pro vývoj jiných počítačových programů, kompilátory, editory, ladicí programy a pomocné programy pro vytváření a testování jiných počítačových programů, počítačové programy pro provádění vývojových programů a aplikačních programů, úplná řada počítačových aplikačních programů pro obchodní a osobní použití, elektronické a datové sítě, multimediální informační katalogy, elektronické časopisy, programové vybavení pro informační technologie a pro komunikaci, programové vybavení umožňující elektronické obchodování, nahraný software na CD a DVD discích a magnetických médiích; (35) služby, poradenství v obchodní činnosti, poradenství pro spotřebitele (komerční informace a rady pro spotřebitele), spotřebitelská poradna, poradenské služby v rámci této třídy, personální poradenství, komerční informační kancelář, inzertní, reklamní a propagační činnost, organizování výstav a veletrhů k reklamním a obchodním účelům, organizování doprovodných programů a společenských akcí k reklamním a obchodním účelům, správa obchodních zájmů třetích osob, vypracování statistických přehledů, poradenství v oblasti organizace a ekonomiky podnikání, on-line reklama na datové komunikační síti, on-line inzerce, zajištění a realizace reklamních kampaní, výstavy komerční a reklamní, předváděcí činnost, vedení databáze účastníků, automatizované zpracování dat, vedení databáze, vyhledávání, indexování, spojování a uspořádání dat pro internet a po internetu, kompilace, uspořádání a třídění informací, poradenská a konzultační služba v oblasti reklamy v médiích a na internetu, aktualizace a údržba dat v počítačových databázích, aktualizace reklamních materiálů, aranžování výkladů, design reklamních materiálů, fotokopírování, inzerce poštou, komerční správa licencí na výrobky a služby ostatních, marketing, optimalizace provozu webových stránek, průzkum veřejného mínění, psaní reklamních textů, rozhlasová a televizní reklama, rozšiřování reklamních materiálů (letáky, prospekty, tisky, vzorky), styky s veřejností, vyhledávání sponzorů; (41) činnost vyučovací, výchovná, vzdělávací a zábavní, včetně pořádání specializačních doškolovacích kurzů, symposií a konferencí, doprovodné programy (zábavní, kulturní), provozování pracovních diskusního a zájmového klubu, organizování výstav, doprovodných programů, společenských akcí a školení ke vzdělávacím, kulturním, výchovným a zábavním účelům, pořádání zábavních soutěží, odborné poradenství vztahující se k organizování výstav a veletrhů ke kulturním a vzdělávacím účelům, činnost v oblasti sportovních aktivit, nakladatelská a vydavatelská činnost, vydávání elektronických publikací, půjčovná činnost spadající do této třídy, obstaravatelská a zprostředkovatelská činnost v této oblasti, provozování univerzity třetího věku, pořádání divadelních představení, informace o možnostech zábavy, informace o výchově a vzdělávání, o možnostech rekreace, rozptýlení a zábavy, provozování knihoven, muzeí a sportovních zařízení, organizování plesů, pořizování a půjčování

videozáznamů a fotografií, půjčování audiovizuálních přístrojů, knih, novin, časopisů, půjčování filmů, videokazet, promítání filmů, organizování a řízení rozhlasových a televizních kurzů, pořádání soutěží krásy, služby klubové (výchovně-zábavné), služby v oblasti prodeje vstupenek (zábava); (45) právní a sociální poradenství pro jednotlivce, osobní, sociální a společenské služby poskytované k uspokojení potřeb jednotlivců v rámci této třídy, a to péče o seniory, vaření (v souvislosti s péčí o seniory v domácnosti), hlídání a péče o domácí zvířata, doprovod, pochůzky spojené s péčí o domácnost, bezpečnostní služby na ochranu majetku a osob.

- (730) **Sun Drive Communications s.r.o.**, Harašтова 370/22, Brno, 62000, CZ  
 (740) Advokátní kancelář Svojanovská, Mgr. Jiřina Svojanovská, Šilingrovo náměstí 257/3, Brno, 60200

- (210) **O-536103**  
 (220) 16.12.2016  
 (320) 16.12.2016  
 (511) 6, 9, 14, 16, 18, 21, 25, 35, 38, 41, 42  
 (540)



- (510) (6) pomínkové a dárkové předměty z obecného kovu v rámci této třídy (zvonečky, kovové stojany, kovové zátky, klíče, pamětní desky, pokladničky, kovové poštovní schránky, poznávací značky, schránky, skříňky, štitky, zámky, kovové přívěsky); (9) záznamové nosiče, audio nebo audiovizuální díla, audiovizuální programy, audio nebo video kazety, hudební díla, LP desky, CD a DVD nosiče, programové vybavení pro počítače, software, elektronické databáze, databázové produkty, informace a záznamy v elektronické podobě, informace a záznamy na všech druzích elektronických nosičů, data, databáze, informační produkty v elektronických datových, informačních a telekomunikačních sítích všeho druhu a na elektronických nosičích dat všeho druhu, související software a hardware, elektronické sítě, multimediální aplikace, multimediální nebo elektronické informační katalogy, elektronické časopisy, elektronická periodika a knihy v elektronické podobě, počítačové hry v rámci této třídy, hrací skříně uváděné v činnost vhozením mince, vzpomínkové a pomínkové elektronické nosiče, magnetky, kovové dekorativní magnety; (14) vzácné kovy a jejich slitiny a výrobky z nich a to klenoty, bižuterie, drahokamy, hodinářské výrobky a potřeby, chronometrické přístroje, pouzdra na šperky, hodinky, hodiny a chronometrické přístroje, klíčenky, nekovové přívěsky, pomínkové mince, medaile, odznaky, pamětní medaile, kovové odznaky; (16) tiskárenské výrobky jako knižní publikace, příručky, katalogy, prospekty, letáky, plakáty, reprinty a jiné informační, propagační a reklamní materiály na papírovém nosiči, obaly a tašky papírové, kartonové a plastové, obálky, kancelářský papír, kalendáře, diáře, pohlednice, fotografie a jiná vyobrazení v rámci třídy, psací potřeby, pouzdra a stojánky na ně, zápisníky, poznámkové bloky, záznamní knihy, tiskopisy, pohledy ilustrované se zvukovou i vizuální nahrávkou; (18) plátěné tašky; (21) sochy, figurky, plakety a medaile a umělecké předměty vyrobené z materiálů jako porcelán, terakota nebo sklo, zahrnuté v této třídě, sklenice, nádoby na pití a barové příslušenství, stolní nádobí (jiné než nože, vidličky a lžice), skleněné stolní nádobí, šálky, ozdobné talíře, ozdobný porcelán, nádoby pro domácnost, lahve, keramika na použití v domácnosti, keramické stolní nádobí, hrnky, pouzdra na kosmetické potřeby, pouzdra na toaletní potřeby; (25) oblečení, trička, mikiny, pokrývky hlavy, vzpomínkové a pomínkové předměty v rámci této třídy; (35) reklamní, inzertní, propagační činnost, šíření a distribuce reklamních materiálů komerčních a reklamních informací a jiných informačních produktů všeho druhu, ambiente reklamní projekty, nákup a zprostředkování prostoru pro reklamu, venkovní reklama, reklama prostřednictvím múzických produktů a děl, reklama na internetu, reklama prostřednictvím telefonů, počítačových nebo telefonních sítí, šíření a distribuce reklamních materiálů, public relations, marketing, obchodní administrativa, zpracování dat, merchandising, velkoobchod a maloobchod

(včetně obchodu zásilkového a internetového) se zbožím výše uvedeným ve třídách 6, 9, 14, 16, 21, 25 a jeho zprostředkování, šíření reklamních kampaní; (38) komunikace prostřednictvím počítačů a internetu, služby v rámci komunikace, odesílání, výměna a přenos informací, zpráv, dat, zvuku a obrazu prostřednictvím sítě v rámci komunikace a šíření reklamních kampaní, elektronická pošta, zejména v rámci komunikace a šíření reklamních kampaní, služby elektronického zobrazování, informační kanceláře, pronájem přístupového času k dokumentům a aplikacím ke stažení; (41) nakladatelská a vydavatelská činnost, zpravodajství, poskytování elektronických publikací ke stažení poskytovaných on-line prostřednictvím databází, internetu nebo jiných komunikačních sítí všeho druhu, digitálních obsahů ke stažení a dalších elektronických dat s možností stažení, výchovná, školicí, konzultační, filmová i divadelní, zábavní a sportovní činnost, výstavy kulturní a vzdělávací, pořádání a organizace kulturních a společenských výstav a akcí, agenturní činnost v oblasti kultury, zprostředkování v oblasti kultury, klubové služby (výchovné, zábavní, umělecké, kulturní); (42) tvůrčí a umělecké práce a to grafické zpracování návrhů, výzdoba interiérů a exteriérů, umělecký design, tvorba, návrh, vývoj a programování počítačového hardwaru a softwaru, hostingové a související činnosti v rámci této třídy, provozování webových portálů, projektování elektronických zařízení, instalace a údržba softwaru pro rozpoznání obrazu a obsahu, převod informací z centrálního serveru, poradenská činnost v oblastech výše uvedených služeb.

(730) **BigMedia spol. s r.o.**, Štětškova 1638/18, Praha 4 Nusle, 14000, CZ

(včetně obchodu zásilkového a internetového) se zbožím výše uvedeným ve třídách 6, 9, 14, 16, 21, 25 a jeho zprostředkování, šíření reklamních kampaní; (38) komunikace prostřednictvím počítačů a internetu, služby v rámci komunikace, odesílání, výměna a přenos informací, zpráv, dat, zvuku a obrazu prostřednictvím sítě v rámci komunikace a šíření reklamních kampaní, elektronická pošta, zejména v rámci komunikace a šíření reklamních kampaní, služby elektronického zobrazování, informační kanceláře, pronájem přístupového času k dokumentům a aplikacím ke stažení; (41) nakladatelská a vydavatelská činnost, zpravodajství, poskytování elektronických publikací ke stažení poskytovaných on-line prostřednictvím databází, internetu nebo jiných komunikačních sítí všeho druhu, digitálních obsahů ke stažení a dalších elektronických dat s možností stažení, výchovná, školicí, konzultační, filmová i divadelní, zábavní a sportovní činnost, výstavy kulturní a vzdělávací, pořádání a organizace kulturních a společenských výstav a akcí, agenturní činnost v oblasti kultury, zprostředkování v oblasti kultury, klubové služby (výchovné, zábavní, umělecké, kulturní); (42) tvůrčí a umělecké práce a to grafické zpracování návrhů, výzdoba interiérů a exteriérů, umělecký design, tvorba, návrh, vývoj a programování počítačového hardwaru a softwaru, hostingové a související činnosti v rámci této třídy, provozování webových portálů, projektování elektronických zařízení, instalace a údržba softwaru pro rozpoznání obrazu a obsahu, převod informací z centrálního serveru, poradenská činnost v oblastech výše uvedených služeb.

(730) **BigMedia spol. s r.o.**, Štětškova 1638/18, Praha 4 Nusle, 14000, CZ

(210) **O-536104**

(220) 16.12.2016

(320) 16.12.2016

(511) 6, 9, 14, 16, 18, 21, 25, 35, 38, 41, 42

(540)

### GOTT, MY LIFE

(510) (6) upomínkové a dárkové předměty z obecného kovu v rámci této třídy (zvonečky, kovové stojany, kovové zátky, klíče, pamětní desky, pokladničky, kovové poštovní schránky, poznávací značky, schránky, skříňky, štítky, zámky, kovové přívěsky); (9) záznamové nosiče, audio nebo audiovizuální díla, audiovizuální programy, audio nebo video kazety, hudební díla, LP desky, CD a DVD nosiče, programové vybavení pro počítače, software, elektronické databáze, databázové produkty, informace a záznamy v elektronické podobě, informace a záznamy na všech druzích elektronických nosičů, data, databáze, informační produkty v elektronických datových, informačních a telekomunikačních sítích všeho druhu a na elektronických nosičích dat všeho druhu, související software a hardware, elektronické sítě, multimediální aplikace, multimediální nebo elektronické informační katalogy, elektronické časopisy, elektronická periodika a knihy v elektronické podobě, počítačové hry v rámci této třídy, hrací skříně uváděné v činnosti vhozením mince, vzpomínkové a upomínkové elektronické nosiče, magnetky, kovové dekorativní magnety; (14) vzácné kovy a jejich slitiny a výrobky z nich a to klenoty, bižuterie, drahokamy, hodinářské výrobky a potřeby, chronometrické přístroje, pouzdra na šperky, hodinky, hodiny a chronometrické přístroje, klíčenky, nekovové přívěsky, upomínkové mince, medaile, odznaky, pamětní medaile, kovové odznaky; (16) tiskářenské výrobky jako knižní publikace, příručky, katalogy, prospekty, letáky, plakáty, reprinty a jiné informační, propagační a reklamní materiály na papírovém nosiči, obaly a tašky papírové, kartonové a plastové, obálky, kancelářský papír, kalendáře, diáře, pohlednice, fotografie a jiná vyobrazení v rámci třídy, psací potřeby, pouzdra a stojánky na ně, zápisníky, poznámkové bloky, záznamní knihy, tiskopisy, pohledy ilustrované se zvukovou i vizuální nahrávkou; (18) plátěné tašky; (21) sochy, figurky, plakety a medaile a umělecké předměty vyrobené z materiálů jako porcelán, terakota nebo sklo, zahrnuté v této třídě, sklenice, nádoby na pití a barové příslušenství, stolní nádobí (jiné než nože, vidličky a lžíce), skleněné stolní nádobí, šálky, ozdobné talíře, ozdobné porcelán, nádoby pro domácnost, lahve, keramika na použití v domácnosti, keramické stolní nádobí, hrnky, pouzdra na kosmetické potřeby, pouzdra na toaletní potřeby; (25) oblečení, trička, mikiny, pokrývky hlavy, vzpomínkové a upomínkové předměty v rámci této třídy.; (35) reklamní, inzertní, propagační činnost, šíření a distribuce reklamních materiálů komerčních a reklamních informací a jiných informačních produktů všeho druhu, ambiente reklamní projekty, nákup a zprostředkování prostoru pro reklamu, venkovní reklama, reklama prostřednictvím muzických produktů a děl, reklama na internetu, reklama prostřednictvím telefonů, počítačových nebo telefonních sítí, šíření a distribuce reklamních materiálů, public relations, marketing, obchodní administrativa, zpracování dat, merchandising, velkoobchod a maloobchod

(210) **O-536105**

(220) 16.12.2016

(320) 16.12.2016

(511) 6, 9, 14, 16, 18, 21, 25, 35, 38, 41, 42

(540)



(510) (6) upomínkové a dárkové předměty z obecného kovu v rámci této třídy (zvonečky, kovové stojany, kovové zátky, klíče, pamětní desky, pokladničky, kovové poštovní schránky, poznávací značky, schránky, skříňky, štítky, zámky, kovové přívěsky); (9) záznamové nosiče, audio nebo audiovizuální díla, audiovizuální programy, audio nebo video kazety, hudební díla, LP desky, CD a DVD nosiče, programové vybavení pro počítače, software, elektronické databáze, databázové produkty, informace a záznamy v elektronické podobě, informace a záznamy na všech druzích elektronických nosičů, data, databáze, informační produkty v elektronických datových, informačních a telekomunikačních sítích všeho druhu a na elektronických nosičích dat všeho druhu, související software a hardware, elektronické sítě, multimediální aplikace, multimediální nebo elektronické informační katalogy, elektronické časopisy, elektronická periodika a knihy v elektronické podobě, počítačové hry v rámci této třídy, hrací skříně uváděné v činnosti vhozením mince, vzpomínkové a upomínkové elektronické nosiče, magnetky, kovové dekorativní magnety; (14) vzácné kovy a jejich slitiny a výrobky z nich a to klenoty, bižuterie, drahokamy, hodinářské výrobky a potřeby, chronometrické přístroje, pouzdra na šperky, hodinky, hodiny a chronometrické přístroje, klíčenky, nekovové přívěsky, upomínkové mince, medaile, odznaky, pamětní medaile, kovové odznaky; (16) tiskářenské výrobky jako knižní publikace, příručky, katalogy, prospekty, letáky, plakáty, reprinty a jiné informační, propagační a reklamní materiály na papírovém nosiči, obaly a tašky papírové, kartonové a plastové, obálky, kancelářský papír, kalendáře, diáře, pohlednice, fotografie a jiná vyobrazení v rámci třídy, psací potřeby, pouzdra a stojánky na ně, zápisníky, poznámkové bloky, záznamní knihy, tiskopisy, pohledy ilustrované se zvukovou i vizuální nahrávkou; (18) plátěné tašky; (21) sochy, figurky, plakety a medaile a umělecké předměty vyrobené z materiálů jako porcelán, terakota nebo sklo, zahrnuté v této třídě, sklenice, nádoby na pití a barové příslušenství, stolní nádobí (jiné než nože, vidličky a lžíce), skleněné stolní nádobí, šálky, ozdobné talíře,



ozdobný porcelán, nádoby pro domácnost, lahve, keramika na použití v domácnosti, keramické stolní nádoby, hrnky, pouzdra na kosmetické potřeby, pouzdra na toaletní potřeby; (25) oblečení, trička, mikiny, pokrývky hlavy, vzpomínkové a upomínkové předměty v rámci této třídy; (35) reklamní, inzertní, propagační činnost, šíření a distribuce reklamních materiálů komerčních a reklamních informací a jiných informačních produktů všeho druhu, ambiente reklamní projekty, nákup a zprostředkování prostoru pro reklamu, venkovní reklama, reklama prostřednictvím múzických produktů a děl, reklama na internetu, reklama prostřednictvím telefonů, počítačových nebo telefonních sítí, šíření a distribuce reklamních materiálů, public relations, marketing, obchodní administrativa, zpracování dat, merchandising, velkoobchod a maloobchod (včetně obchodu zásilkového a internetového) se zbožím výše uvedeným ve třídách 6, 9, 14, 16, 21, 25 a jeho zprostředkování, šíření reklamních kampaní; (38) komunikace prostřednictvím počítačů a internetu, služby v rámci komunikace, odesílání, výměna a přenos informací, zpráv, dat, zvuku a obrazu prostřednictvím sítí v rámci komunikace a šíření reklamních kampaní, elektronická pošta, zejména v rámci komunikace a šíření reklamních kampaní, služby elektronického zobrazování, informační kanceláře, pronájem přístupového času k dokumentům a aplikacím ke stažení; (41) nakladatelská a vydavatelská činnost, zpravodajství, poskytování elektronických publikací ke stažení poskytovaných on-line prostřednictvím databází, internetu nebo jiných komunikačních sítí všeho druhu, digitálních obsahů ke stažení a dalších elektronických dat s možností stažení, výchovná, školicí, konzultační, filmová i divadelní, zábavní a sportovní činnost, výstavy kulturní a vzdělávací, pořádání a organizace kulturních a společenských výstav a akcí, agenturní činnost v oblasti kultury, zprostředkování v oblasti kultury, klubové služby (výchovné, zábavní, umělecké, kulturní); (42) tvůrčí a umělecké práce a to grafické a tematické zpracování návrhů, výzdoba interiérů a exteriérů, umělecký design, tvorba, návrh, vývoj a programování počítačového hardwaru a softwaru, hostingové a související činnosti v rámci této třídy, provozování webových portálů, projektování elektronických zařízení, instalace a údržba softwaru pro rozpoznání obrazu a obsahu, převod informací z centrálního serveru, poradenská činnost v oblastech výše uvedených služeb.

(730) **BigMedia spol. s r.o.**, Štětškova 1638/18, Praha 4 Nusle, 14000, CZ

(210) **O-537142**

(220) 03.02.2017

(320) 03.02.2017

(511) 6, 7, 12, 35, 40, 42

(540)

**ingtera**

(510) (6) obecné kovy a jejich slitiny, železářské zboží a drobné kovové zboží; (7) obráběcí stroje, motory, spojky a transmisní zařízení, nástroje pro zemědělské stroje, obráběcí stroje, tvářecí stroje, hydraulické stroje, stroje na stlačený vzduch, manipulační stroje, stroje pro zpracování plastů, zemědělské stroje, stroje pro zemní práci, sněžné pluh, pivovarnické stroje; (12) vozidla, dopravní prostředky pozemní, vzdušné nebo vodní; (35) propagační činnost, reklama, pomoc při řízení obchodní činnosti, obchodní administrativa, kancelářské práce; (40) zpracování kovů, plastů, papíru, dřeva, látek, kůže, skla a povrchové úpravy těchto materiálů; (42) vědecké a technologické služby a související výzkum a projektování, analytické a výzkumné služby v průmyslu, navrhování a vývoj počítačového hardwaru a softwaru.

(730) **ingtera engineering s.r.o.**, Chyšky 129, Chyšky, 39853, CZ

(210) **O-537222**

(220) 07.02.2017

(320) 07.02.2017

(511) 16, 35, 41

(540)



(510) (16) časopisy (periodika), fotografie (tištěné), grafické reprodukce, kalendáře, kancelářské potřeby s výjimkou nábytku, karty, katalogy, knihy, letáky, manuály, noviny, papírnické zboží, plakáty, plány, potřeby pro vazbu knih, psací potřeby, školní potřeby, tiskoviny, tištěné publikace, učební pomůcky (s výjimkou zařízení); (35) administrativní služby, administrativní zpracování objednávek, marketing, obchodní informace, obchodní průzkum, online inzerce v počítačové síti, pořádání veletrhů pro obchodní či reklamní účely, pořádání výstav pro obchodní či reklamní účely, poskytování obchodních informací prostřednictvím webových stránek, prezentace výrobků v komunikačních médiích pro účely maloobchodu, propagace, průzkum trhu, předvádění zboží, reklama, sběr údajů do počítačových databází, sestavování katalogů informací pro obchodní či reklamní účely; (41) elektronické publikování (DTP), informace o vzdělávání, informace o zábavě, klubové služby (zábava nebo vzdělávání), knihovnické služby (půjčovny knih), korespondenční kurzy, koučink (školení), online vydávání elektronických knih a časopisů, pořádání a vedení kolokvií, pořádání a vedení konferencí, pořádání a vedení kongresů, pořádání a vedení osobních vzdělávacích fór, pořádání a vedení seminářů, pořádání a vedení symposií, pořádání a vedení workshopů (školení), pořádání soutěží (vzdělávacích nebo zábavných), pořádání výstav ke kulturním nebo vzdělávacím účelům, poradenství pro volbu povolání (v oblasti vzdělávání nebo školení), poskytování elektronických publikací online bez možnosti stažení, poskytování videí online bez možnosti stažení, prakticky výcvik (předvádění), profesní rekvalifikace, školení, školní vzdělávání, soukromá výuka, vydávání knih, vydávání textů s výjimkou reklamních, výroba filmů s výjimkou reklamních, výroba rozhlasových a televizních programů, výuka, vzdělávací služby, zábava, zkoušení (pedagogická činnost).

(730) **meg-cz, s.r.o.**, Československé armády 449/31, Hradec Králové, 50003, CZ

(740) Mgr. Petr Mucha, advokát, Štěpánská 540/7, Praha 2, 12000

(210) **O-537223**

(220) 07.02.2017

(320) 07.02.2017

(511) 16, 35, 41

(540)

**matika pro spolužáky**

(510) (16) časopisy (periodika), fotografie (tištěné), grafické reprodukce, kalendáře, kancelářské potřeby s výjimkou nábytku, karty, katalogy, knihy, letáky, manuály, noviny, papírnické zboží, plakáty, plány, potřeby pro vazbu knih, psací potřeby, školní potřeby, tiskoviny, tištěné publikace, učební pomůcky (s výjimkou zařízení); (35) administrativní služby, administrativní zpracování objednávek, marketing, obchodní informace, obchodní průzkum, online inzerce v počítačové síti, pořádání veletrhů pro obchodní či reklamní účely, pořádání výstav pro obchodní či reklamní účely, poskytování obchodních informací prostřednictvím webových stránek, prezentace výrobků v komunikačních médiích pro účely maloobchodu, propagace, průzkum trhu, předvádění zboží, reklama, sběr údajů do počítačových databází, sestavování katalogů informací pro obchodní či reklamní účely; (41) elektronické publikování (DTP), informace o vzdělávání, informace o zábavě, klubové služby (zábava nebo vzdělávání), knihovnické služby (půjčovny knih), korespondenční kurzy, koučink (školení), online vydávání elektronických knih a časopisů, pořádání a vedení kolokvií, pořádání a vedení konferencí, pořádání a vedení kongresů, pořádání a vedení osobních vzdělávacích fór, pořádání a vedení seminářů, pořádání a vedení symposií, pořádání a vedení

workshopů (školení), pořádání soutěží (vzdělávacích nebo zábavných), pořádání výstav ke kulturním nebo vzdělávacím účelům, poradenství pro volbu povolání (v oblasti vzdělávání nebo školení), poskytování elektronických publikací online bez možnosti stažení, poskytování videí online bez možnosti stažení, praktický výcvik (předvádění), profesní rekvalifikace, školení, školní vzdělávání, soukromá výuka, vydávání knih, vydávání textů s výjimkou reklamních, výroba filmů s výjimkou reklamních, výroba rozhlasových a televizních programů, výuka, vzdělávací služby, zábava, zkoušení (pedagogická činnost).

(730) **meg-cz, s.r.o.**, Československé armády 449/31, Hradec Králové, 50003, CZ

(740) Mgr. Petr Mucha, advokát, Štěpánská 540/7, Praha 2, 12000

(210) **O-537224**

(220) 07.02.2017

(320) 07.02.2017

(511) 16, 21, 29, 30

(540)

### TRY PRAGUE

(510) (16) filtrační materiály z papíru, papírové nosiče a dekorační materiály a materiály pro umělce, papírnické zboží a učební pomůcky, pytle a balicí a obalové materiály a materiály pro skladování z papíru, lepenky nebo z plastů, tiskoviny, umělecké předměty a figuríny z papíru a lepenky a architektonické modely, tiskárenské výrobky, fotoalba a alba pro sběratele, korekční a vymazávací pomůcky, poznámkové bloky, psací potřeby a razítka, psací soupravy (sada psacích potřeb), sešity, tiskárenské potřeby a potřeby pro vázání knih, zápisníky, vyučovací pomůcky a potřeby, diáře, kalendáře; (21) nádobí, kuchyňské náčiní a nádoby, sochy, figurky, plakety a medaile a umělecké předměty vyrobené z materiálů jako porcelán, terakota nebo sklo, zahrnuté v této třídě, kosmetické a toaletní pomůcky a potřeby do koupelny, kartáče a jiné pomůcky na čištění, materiály na výrobu kartáčů, čistící a úklidové potřeby, dózy na uskladňování, džbánky, šálky, džbány z drahých kovů, formy na cukrovinky, hrnky, hrnce, izolační poklapy na potraviny, jídelní soubory, kávové konvice, keramické hrnky, kořenky, košíky na chléb, kovové nádoby, krabice na jídlo, krabičky na čaj, krabice na sendviče, krabice na sušenky, krabice na bombóny, kuchyňské formy, lahve, louskáčky na ořechy, lžíce na míchání [kuchyňské náčiní], mačkadla na zeleninu, mlýnky na kávu, mlýnky na pepř, mlýnky na sůl, naběračky medu, nádobí kuchyňské (soupravy), nádobí ze skla, nádoby na cukr, nádoby na koření, nádoby na led, nádoby na nápoje, nálevky, trychtýře, nádoby pro domácnost, neelektrické kávovary, paličky na drcení ovoce, pařáky, pekáče, pepřenky, piknikové krabice, plnitelné čajové kapsle, plnitelné kávové kapsle, podložky na hrnce, podnosy, pohárky na vejce, poháry na ovoce, potřeby na pečení, příkrývky na čajové konvičky, prkénka na krájení, prkénka na sýr, pudinkové formy, ruční lisy na česnek, ruční mlýnky na potraviny, sady dóz, sady kořenek, schránky na chléb, servírovací nádoby, skleněné dózy, sklenice, nádoby na pití a barové příslušenství, skleněné svícní, smaltované dózy, solničky, špejle ze dřeva, stojánky na olej a ocet, stojánky na párátka, svícní, struhadla, stojany na kuchyňský papír v rolích, talíře, termosky na nápoje, termosky na jídlo, termo sáčky, univerzální přenosné domácí nádoby, užitkové nádoby, vakuové dózy, vály na těsto, vykrajovač jablek, vykrajovátka na pečivo (kuchyňské náčiní), vylupovače zeleninových jader, zásobníky na brčka, dózy na sušenky, dózy na potpourri; (29) mléčné výrobky a jejich náhražky, oleje a tuky, polévky a vývary, masové výtažky, ptačí vejce a vaječné výrobky, ryby, plody moře a měkkýši, upravený hmyz a larvy, zpracované ovoce, houby a zelenina (včetně ořechů a luštěnin), želé, džemy, kompoty, ovocné a zeleninové pomazánky, sýrové výrobky, pomazánky z ryb a mořských plodů, konzervované maso, klobásy, masové pomazánky, nasolené maso, paštiky, uzené maso, sušené maso, šunka, zpracované maso, zpracované masové výrobky, mandle mleté, mandle zpracované, olivy plněné mandlemi, olivy plněné červenou paprikou a mandlemi; (30) cukr, přírodní sladidla, sladké polevy a náplně, výrobky z včelích produktů, káva, čaj, kakao a jejich náhražky, led, zmrzlina, mražené jogurty a sorbety, soli, chuťové přísady, ochucovadla a koření, zpracované obilí, škrob a produkty z nich vyrobené, pečící přípravky a droždí, cereálie, cereální tyčinky a energetické tyčinky, chléb, čokoláda.

(730) **v2p2 s.r.o.**, Otakarova 207, Praha 4 - Nusle, 14000, CZ

(740) Dana Lukajová, patentový zástupce, Voršilská 10, Praha 1, 11000

(210) **O-537271**

(220) 09.02.2017

(320) 09.02.2017

(511) 35, 36, 37, 42, 43

(540)



(510) (35) správa zákaznických věrnostních programů, účetnictví, vedení účetních knih a revize účtů (audity), marketingové studie (vedení-), informace (obchodní nebo podnikatelské -), pomoc při řízení obchodní činnosti, pomoc při řízení obchodních nebo průmyslových podniků, řízení (poradenské služby obchodní nebo podnikatelské), obchodní nebo podnikatelský průzkum, ekonomické prognózy, poskytování obchodních informací prostřednictvím webových stránek, kompilace informací do počítačových databází, obchodní management hotelů, počítačová správa souborů, vedení podniků (poradenství), poradenství v obchodní činnosti, marketing, průzkum trhu, poskytování komerčních a obchodních kontaktních informací, poskytování obchodního prostoru on-line pro nakupující a prodávající výrobků a služeb, pronájem reklamních ploch, obchodní management a podnikové poradenství, subdavatelské služby (obchodní asistence), management obchodních projektů pro stavební projekty, obchodní zprostředkovatelské služby, pronájem billboardů (reklamních ploch), propagace prodeje pro třetí osoby, sjednávání a uzavírání obchodních transakcí pro třetí strany, poradenství (odborné obchodní -), marketingová analýza trhu s nemovitostmi, inzerce komerčních nebo obytných nemovitostí; (36) makléřské služby v oblasti nemovitostí, odhady (cen oprav), finanční oceňování, zajišťování financování pro stavební projekty, inkasování nájemného, kapitálové investice, správa nájemních a činžovních domů, správa nemovitostí, organizování sbírek, pronájem bytů, pronájem nemovitostí všeho druhu, pronajímání kanceláří (nemovitosti), oceňování nemovitostí, realitní kanceláře, finanční služby v oblasti výstavby nemovitostí, investice do nemovitostí, poradenství v oblasti nemovitostí; (37) stavební informace, konzultace ve stavebnictví, dozor (stavební), stavebnictví, stavební dozor pro realitní projekty, zástavba stavebních pozemků, developerské služby (stavebnictví); (42) projektování (stavební), inženýrské služby, počítačové programování, konzultace v oblasti počítačového software, údržba počítačových programů, aktualizace počítačových programů, software jako služba (SaaS), tvorba software (počítačových programů), vývoj software; (43) pronajímání jednacích místností, poskytování přechodného ubytování, ubytovací kanceláře (hotely, penziony), domovy důchodců, hotelové služby, pronájem přenosných staveb, služby rezervace pokojů.

(591) Barevná

(730) **LEARIS INVEST LIMITED**, 35 Barrack Road, Belize City, BZ

(740) JUDr. Tomáš Lejček MBA, Slezská 169/10, Praha 2, 12000

(210) **O-537454**  
(220) 17.02.2017  
(320) 17.02.2017  
(511) 6, 8, 35  
(540)



(510) (6) bedny na nářadí (kovové), železářské zboží a potřeby spadající do této třídy, kovové stavební materiály, kovové stavební materiály přenosné, kovové potřeby zámečnické a klempířské, kovové trubky, kovové výrobky spadající do této třídy a to: spojovací materiály kovové - šrouby, matky, podložky, nýty, hřebíky, vruty, kovové kotevni a upínací výrobky, kovové stavební a nábytkové kování, kovové kliky, madla, úchyty a lišty, zámky do dveří, zámky visací, plechy, tyče, trubky, pružiny, potrubí kovové, kovové lešení, žebříky a štafle, vodoinstalační materiál (z kovu) v rámci této třídy; (8) ruční nářadí a nástroje s ručním pohonem spadající do této třídy, brusivo (ruční nástroje), řezné a brusné kotouče (ruční nástroje), čepele a hroty (vrtáky) pro ruční nástroje, nožníkové výrobky v rámci této třídy, nože, vidličky a lžíce, sečné zbraně spadající do této třídy, přístroje, frézy (ruční nástroje), ruční zahradní technika spadající do této třídy; (35) analýzy nákladů, poskytování obchodních a podnikatelských informací, komerční informace a rady pro spotřebitele (spotřebitelská poradna), maloobchodní a velkoobchodní prodej železářství, nářadí, nástrojů, kování, vodoinstalačního materiálu, kuchyňských potřeb a domácích potřeb, zahradního příslušenství a potřeb pro zahradu, maloobchod a velkoobchod se zbožím výše uvedeným ve třídách 6 a 8, marketing, propagační činnost, reklama, organizování komerčních a reklamních akcí, předvádění zboží pro reklamní účely a podporu prodeje, poskytování obchodních informací prostřednictvím webových stránek, poskytování online tržního prostoru pro nakupující a prodávající výrobků a služeb.

(591) Barevná  
(730) **Samek Petr**, Lnářská 574/26, Uhřetěves, 10400, CZ  
(740) Advokátní kancelář CINK a partneři, s. r. o., Mgr. Ing. Pavel Cink - advokát, Veleslavínova 363/33, Plzeň, 30100

(210) **O-537582**  
(220) 22.02.2017  
(320) 22.02.2017  
(511) 28, 35, 41  
(540)

SHYBUJ.cz

(510) (28) cvičební a sportovní potřeby a příslušenství pro různá tělesná cvičení a posilování spadající do této třídy, sportovní potřeby a doplňky na posilovací a protahovací cvičení, závěsné posilovací systémy, dřevěné sportovní potřeby a potřeby pro různá tělesná cvičení a posilování; (35) zprostředkovatelská a marketingová činnost v oblasti obchodu s výše uvedenými výrobky ve tř. 28, maloobchod a velkoobchod zejména s vybavením a potřebami pro různé sporty a hry a dalšími výše uvedenými výrobky ve tř. 28, včetně jejich internetového prodeje, organizování komerčních nebo reklamních výstav a veletrhů, výroba reklamních nosičů, prezentace výrobků v komunikačních médiích pro účely maloobchodu,

pomoc při řízení obchodní činnosti, obchodní management a podnikové poradenství, průzkum trhu, průzkum veřejného mínění, poskytování obchodních informací prostřednictvím webových stránek, statistické informace, styky s veřejností, předvádění výrobků, předvádění zboží, služby obchodního zprostředkování, služby v oblasti grafické úpravy pro reklamní účely, subdodavatelské služby (obchodní pomoc), reklamní plochy (pronájem), poradenská a zprostředkovatelská činnost v oblasti reklamy a reklamní činnost v rámci této třídy; (41) vzdělávání, školení, zábava, sportovní a kulturní činnosti, pořádání a organizování akcí a závodů, provozování sportovních klubů a zařízení, koučink (školení), pořádání a vedení seminářů, pořádání a vedení workshopů (školení), poskytování elektronických publikací online bez možnosti stažení, poskytování videí online bez možnosti stažení, praktický výcvik (předvádění), pronájem sportovišť, půjčování herního vybavení, půjčování a pronájem sportovního vybavení v rámci této třídy, s výjimkou vozidel, služby klubů zdraví (zdravotní a kondiční cvičení), služby osobního trenéra (kondiční trénink), sportovní tábory, vedení kurzů kondičního cvičení, zprostředkování v oblasti sportu, konzultace a poskytování informací všech oblastí sportu, provozování posilovny a fitness centra.

(591) Barevná  
(730) **Novotný Petr**, T. G. Masaryka 170, Týniště nad Orlicí, 51721, CZ  
(740) Ing. Radmila Baumová, nám. Republiky 75/2, Žďár nad Sázavou, 59101

(210) **O-537624**  
(220) 23.02.2017  
(320) 23.02.2017  
(511) 9, 35, 38, 39, 41  
(540)

FILM  
popular

(510) (9) filmy a hudba v elektronické podobě na celoplošných telekomunikačních sítích (ke stažení), např. na internetu, přístroje pro záznam, převod a reprodukci zvuku a obrazu, filmová a televizní technika, zařízení pro úpravu zvuku a obrazu, přístroje digitální, kabelové a internetové televize, přístroje fotografické a optické, přístroje telekomunikační techniky, satelitní technika, hudební technika - reproduktory, zesilovače, přístroje pro vedení, výrobu, přepínání, přeměnu, akumulaci, regulaci nebo řízení elektrického proudu, zařízení pro vysílání, kódování a dekódování signálů, přístroje pro zpracování informací, počítače, počítačové programy, elektronické noviny a časopisy, elektronické tiskoviny se zaměřením na oblast filmu, televize, hudby, kultury a zábavy (ke stažení), paměťová média všeho druhu - nahraná (zejména filmy a hudba) i nenahraná, elektronické a magnetické audiovizuální záznamy; (35) činnost podnikatelských, organizačních a ekonomických poradců, služby public relations, reklamní, marketingová a inzertní činnost, zejména v oblasti zábavy, umění, televize a filmu, televizní, rozhlasová a internetová reklama, distribuce zboží k reklamním účelům, automatizované zpracování dat, obchodní zastoupení podnikatelských subjektů, provoz obchodu a elektronického obchodu (e-shopu) s audiovizuálními nahrávkami (zejména filmy) a s audio nahrávkami (zejména hudba); (38) televizní a rozhlasové vysílání, vysílání digitální, kabelové nebo internetové televize a rozhlasu, rozšiřování a zveřejňování informací, dat a zpráv prostřednictvím informačních a telekomunikačních sítí, počítačová digitální komunikace, elektronická pošta, zasilání elektronických novin/časopisů elektronickou formou, pronájem vysílacího času nebo komunikačního elektronického prostoru, služby zprostředkování audiovizuální komunikace; (39) doprava, skladování a balení výrobků, distribuce tisku, filmů a hudby (přeprava), zasilatelské služby zásilkového velkoobchodu; (41) nakladatelská a vydavatelská činnost, elektronické publikování, filmová a hudební produkce (kromě reklamní), provoz televizního kanálu v rámci této třídy (výroba televizních pořadů), kulturní, společenská, výchovná a zábavní činnost, činnost televizního studia, činnost nahrávacího hudebního studia, dabing, střih, filmová a hudební tvorba - výroba televizních, filmových a

rozhlasových programů (kromě reklamních), organizování a pořádání zábavních, soutěžních, sportovních, kulturních a společenských akcí, organizování a pořádání filmových a hudebních akcí, veletrhů a festivalů, filmový a hudební klub pro diváky a děti, půjčování a pronájem filmové, televizní a hudební techniky, půjčování a pronájem audiovizuálních záznamů - filmů a hudby, činnosti umělecké agentury v rámci této třídy, poskytování informací v oblasti filmu, hudby, vzdělávání a zábavy.

(730) **Československá filmová společnost, s.r.o.**, Václavské nám. 831/21, Praha 1, 11360, CZ

(740) Ing. Jiří Štřelák, Šumberova 42, Praha 6, 16200

(210) **O-537637**

(220) 24.02.2017

(320) 24.02.2017

(511) 35, 36, 37, 42

(540)

### CERTIFIS REALITY

(510) (35) inzertní a reklamní činnost, marketing, reklama, propagační činnost, komerční využití internetu v oblastech obchodu s nemovitostmi, reklama on-line v počítačové síti, poskytování a pronájem reklamních ploch, administrativní činnost, zprostředkování obchodních záležitostí, studium a průzkum trhu, franšizing; (36) činnost realitní agentury včetně zprostředkovatelské a příslušné obchodní činnosti, realitní kancelář, zprostředkování nákupu, prodeje a pronájmu nemovitostí, oceňování a odhady nemovitostí, makléřská činnost, finanční analýzy, správa budov, správa majetku, správa nemovitého majetku, konzultace při koupi nemovitosti, akvizice nemovitostí pro třetí osoby, makléřské služby v oblasti nemovitostí, služby spojené s nabyváním nemovitostí, sjednávání smluv pro pronájem obchodních nemovitostí, finanční odhady nemovitostí k daňovým účelům, konzultační služby při koupi nemovitostí a finančních podílů v nich, investice, pojištění, služby finanční, služby nemovitostní, poradenství, konzultace a zprostředkovatelská činnost vztahující se k výše uvedeným službám, správa domů, investorská činnost; (37) stavební inženýrské práce, stavebnictví, služby ve stavebnictví, služby, které se vztahují k výstavbě budov, na stavby projektované inženýry, na podniky specializované v oboru stavebnictví; (42) inženýrské práce, inženýrské expertizy, studie projektů, inženýrská činnost, odborné a znalecké posudky pro oblast nemovitostí, inspekce stavebních návrhů.

(730) **Tesařík Zdeněk**, V Zahradách 371, Stará Ves nad Ondřejnicí, 73924, CZ

(740) Jansa, Mokřý, Otevřel & partneři s.r.o., advokátní kancelář, Mgr. et Mgr. Petr Malíš, Sokola Tůmy 743/16, Ostrava - Mariánské Hory, 70900

(210) **O-537714**

(220) 28.02.2017

(320) 28.02.2017

(511) 16, 21, 24, 25, 32, 35, 41

(540)

### STAROPRAMEN SMÍCHOV

(510) (16) papírové ubrousky a pivní tácky, letáky, pasparty, plakáty, plakáty velké plošné, rozetky, účtenky, papírové tabule, papírové obaly na láhve, papírové vesačky, novoroční přání, letáky, tištěné jídelní listky; (21) tácky papírové, plastové kelímky, papírové kelímky, pohárky skleněné, sklenice, poháry keramické, holby keramické, stojany na jídelní listky, keramické a porcelánové tácky, porcelánové džbány, papírové láhve; (24) tkaniny, textilní výrobky v rámci této třídy; (25) oděvy, obuv, kloboučnické zboží; (32) pivo, nealkoholické nápoje, nápoje na bázi piva; (35) propagační činnost, reklama; (41) soutěžní a zábavní činnost, výchova, vzdělávání, sportovní a kulturní aktivity.

(730) **Pivovary Staropramen s.r.o.**, Nádražní 84/43, Praha 5, 15054, CZ

(740) Havel, Holásek & Partners s.r.o., Mgr. Ivan Rámeš advokát, Na Florenci 2116/15, Praha 1, Nové Město, 11000

managementu, poradenství v oblasti profesního růstu, reklama zasiláním on-line propagace třetím stranám prostřednictvím elektronických komunikačních sítí, šíření reklamy pro třetí osoby prostřednictvím on-line komunikačních sítí po internetu, rozšiřování reklamních, marketingových a propagačních materiálů, organizování veletrhů, výstav, obchodních přehlídek a předváděcích akcí pro obchodní a reklamní účely, služby předvádění výrobků a vystavování zboží, služby pracovní agentury, personální agentura, personální služby, personální poradenství, ekonomické a podnikatelské poradenství, tvorba analýz a optimalizací pracovních míst, zpracování motivačních projektů řízení lidských zdrojů, tvorba analýz a projektů řešení konfliktních situací na pracovištích, burza práce, internetová burza práce, správa administrativních, komerčních, ekonomických, statistických a se zaměstnáním souvisejících databází, poskytování, výzkum a sbírání obchodních, komerčních, administrativních a ekonomických informací, poskytování informací o sociálních statistikách v pracovních otázkách, makléřské služby vztahující se k informacím o zaměstnání, služby zprostředkovatelské práce, poradenské služby vztahující se k osobní kvalifikaci, výběru a náboru kadrů, poradenské služby vztahující se k zaměstnaneckým, administrativním otázkám, sestavování informací v počítačových databázích, systematizace informací počítačových databází, vyhledávání dat v počítačových souborech (pro třetí osoby), ekonomické prognózy, poradenství v oblasti řízení lidských zdrojů, všechno výše uvedené vztahující se k usnadnění pohybu pracujících a náboru pracovníků z jiných zemí v celé Evropské unii, vyhledávací služby v právních databázích vztahující se k zaměstnání, poradenské služby v oblasti administrace a managementu dotačních programů, administrativní pomoc při vypracování žádostí o dotace v rámci operačních programů a na řešení výzkumně vývojových projektů, zpracování odborných posudků vztahujících se ke společností a podnikům pro účely žádostí o dotace a pro zpracování žádostí o dotace; (41) výchova, vzdělávání, zábava, vzdělávací programy a kurzy, pořádání rekvalifikačních kurzů, pořádání a řízení školení a seminářů, organizování workshopů, plánování a pořádání večírků, společenských a kulturních akcí, pořádání firemních akcí, konferencí a soutěží, organizování kulturních a vzdělávacích výstav, organizování tiskových konferencí, poradenství v oblasti obchodního vzdělávání, poradenství v oblasti školení a dalšího vzdělávání, výukové služby zaměřené na komunikační dovednosti, pořádání kurzů a společenských akcí pro posílení týmové spolupráce a komunikace, překladatelské a tlumočnické služby, vydavatelská činnost a zpravodajství, sportovní a kulturní aktivity, organizování a podílení se na odborných školeních, nepřetržitém rozvoji a poradenství pro volbu povolání, poradenství při výběru povolání (poradenství ve výchově nebo školení); (42) zpracování odborných technických posudků pro účely žádostí o dotace a zpracování žádostí o dotace, projektování, projektová činnost a studie technických projektů, inženýrské práce - expertizy, tvorba a údržba webových stránek, služby provozování webových míst (webhosting), tvorba softwaru, služby pro spolupráci pracovních skupin a vytváření a správy dokumentů (webové místo), návrhy, strukturování a programování či jiné vytváření počítačových programů a počítačových systémů týkajících se pracovních příležitostí, vytváření internetových či intranetových počítačových stránek a nástěnek (webpages a websites) a internetových či intranetových aplikací, včetně jejich instalace, zavádění, aktualizace a údržby, hostování (poskytování volného prostoru) pro internetové či intranetové počítačové stránky a nástěnky (webpages a websites) nebo hostování (poskytování volného prostoru) v rámci těchto stránek či nástěnek, tvorba informačních databází a databází elektronických časopisů, periodik, knih.

(730) **Pelánek René Ing.**, Čs. exilu 473/17, Ostrava - Poruba, 70800, CZ

(740) Ing. Pavel Nádvorník s.r.o., Sokola Tůmy 1099/1, Ostrava - Mariánské Hory, 70900

(210) **O-537716**

(220) 28.02.2017

(320) 28.02.2017

(511) 35, 41, 42

(540)

### TECHNEESE

(510) (35) reklamní, marketingové a propagační služby, pomoc v obchodní a podnikatelské činnosti, management a administrativní služby, obchodní analýzy, průzkum a informační služby, provádění průzkumu trhu, marketingové analýzy, obchodní průzkumy a studie, obchodní management a podnikové poradenství, poradenství v oblasti

(210) **O-537805**  
(220) 03.03.2017  
(320) 03.03.2017  
(511) 12, 35, 38, 39  
(540)



(510) (12) dopravní prostředky; (35) pronájem reklamních ploch; (38) radiodispečink; (39) pronájem automobilů, automobilová doprava, zprostředkování přepravy, doručovací služby, kurýrní služby, zprostředkování dopravy, radiodispečink, zprostředkovatelská činnost v oblasti dopravy, pomocné a asistenční služby v dopravě zařazené v této třídě, doprovodné služby v oblasti dopravy, osobní nepravidelná přeprava a doprava, taxislužba, přeprava osob pro hotel, hotelová přeprava, přeprava osob, přeprava vozů.  
(730) **MODRÝ ANDĚL s.r.o.**, Českomoravská 1181/21, Praha 9 - Libeň, 19600, CZ

(210) **O-538046**  
(220) 14.03.2017  
(320) 14.03.2017  
(511) 8, 25, 29, 30, 31, 41, 42, 43, 44  
(540)



(510) (8) ruční nářadí a nástroje (na ruční pohon), přístroje, bodné a sečné zbraně, břitvy, žiletky a holicí strojky; (25) oděvy, obuv, pokrývky hlavy; (29) maso, ryby, drůbež a zvěřina, masové výtazky, konzervované, mražené, sušené a vařené ovoce a zelenina, želé, džemy, kompoty, vejce, mléko a mléčné výrobky, jedlé oleje a tuky; (30) káva, čaj, kakao a náhražky kávy, rýže, tapioka a ságo, mouka a přípravky vyrobené z obilnin chléb, pečivo a cukrovinky, produkty určené ke konzumaci v mraženém stavu, cukr, med, melasa, droždí, kypřící prášek do pečiva, sůl, hořčice, ocet, omáčky (ochucovadla), koření, led; (31) surové a nezpracované zemědělské, akvakulturní, zahradnické a lesní produkty, zrna a semena surová nebo nezpracovaná, čerstvé ovoce a zelenina, čerstvé bylinky, přírodní rostliny a květiny, cibule a hlízy, sazenice a semena pro pěstování rostlin, živá zvířata, krmiva a nápoje pro zvířata, slad; (41) vzdělávání, školení, zábava, sportovní a kulturní činnosti; (42) vědecké a technické služby a související výzkum a projektování, průmyslová analýza a výzkum, navrhování a vývoj počítačového hardwaru a softwaru; (43) služby zajišťující stravování a nápoje, dočasné ubytování; (44) lékařské služby, veterinární služby, péče o hygienu a krásu osob a zvířat, zemědělské, zahradnické a lesnické služby.

(730) **Kvapil Marek Mgr.**, Pňovice 55, Pňovice, 78401, CZ

(210) **O-538073**  
(220) 14.03.2017  
(320) 14.03.2017  
(511) 6, 7, 11, 17, 35, 40  
(540)

## GÜSCHU

(510) (6) kovové potrubní armatury, kovová těsnění pro potrubí, těsnící uzávěry kovové, kovové potrubí a jejich části spadající do této třídy, nátoky a savky kovové; (7) čerpadla všeho druhu zařazená v této třídě a jejich části, motory elektrické pro čerpadla, turbíny a jejich části, generátory, česle a jiná mechanická čistící zařízení zařazená v této třídě, kompresory a jejich součásti, elektromotory a součásti těchto strojů, ložiska, převodové řemeny všeho druhu, převodovky, variátory (převodovky pro stroje) a motory nikoliv pro vozidla, těsnící spoje a těsnění (součást strojů a motorů) zařazené v této třídě; (11) vodoinstalační materiál zařazený v této třídě, a to těsnění do vodovodních kohoutů a kohoutků, kohouty a kohoutky do potrubí a vodovodní filtry, sanitární přístroje a zařízení pro rozvod kapalin a plynů, včetně jejich součástí a příslušenství spadající do této třídy, potrubní armatury uzavírací, regulační, redukční, zpětné a pojistné a jejich součásti, kompenzátory a jejich součásti zařazené v této třídě, vzduchotechnická zařízení a jejich části obsažené v této třídě, zařízení topná, zařízení na výrobu a rozvod páry, teplovodní zařízení, zařízení pro rozvod vody a jiných kapalin, plynová zařízení a plynovody, tepelné výměníky a jiná teplosměnná zařízení, kotle, reaktory a součásti těchto uvedených zařízení zařazené v této třídě; (17) gufera, o-kroužky, těsnění všeho druhu zařazené v této třídě, těsnící kroužky, ucpávky, jiné výrobky z pryže a plastů, jiné těsnící, ucpávkové a izolační materiály a hmoty zařazené v této třídě, tepelné izolační materiály, nekovové hadice, gumové trubky a tvarovky v jiné třídě neuvedené, nekovové armatury pro ohebná potrubí, hadice a hadičky nekovové, trubkové tvarovky a fitinky, plastové redukce a trubkové přechody, nekovové potrubí a jejich části spadající do této třídy, nátoky a savky nekovové; (35) zprostředkování obchodu a internetový obchod s výše uvedenými výrobky ve třídách 6, 7, 11 a 17, reklamní, propagační a inzertní činnost, vydávání a šíření reklamních a propagačních materiálů, předvádění produktů a prezentace obchodních služeb, řízení obchodní společnosti, obchodní administrativa, vedení účetnictví; (40) zakázková výroba těsnění a výrobků z pryže, zpracování pryže.  
(730) **GÜSCHU - těsnící technika, s.r.o.**, Jáchymovská 1369, Ostrov, 36301, CZ  
(740) **ZEMAN** - podkrušnohorská patentová a známková kancelář, Mgr. Dita Fialová, Hradní 301, Loket, 35733

(210) **O-538178**  
(220) 17.03.2017  
(320) 17.03.2017  
(511) 1, 2, 35  
(540)

## Corton

(510) (1) chemikálie, chemikálie pro průmysl; (2) anorganický antikorozní pigment pro použití do rozpouštědlových i vodou ředitelných nátěrových systémů, totiž ochranný prostředek proti rezu v systémech vodou ředitelných a organicko-rozpouštědlových nátěrových hmot, barvy, laky, nátěry, nátěrové hmoty, pojiva pro barvy a laky, tónovací pasty, mořidla, přípravky pro povrchovou úpravu, nátěrové hmoty na betony a betonové podlahy, barviva pro průmysl; (35) maloobchod a velkoobchod s výrobky uvedenými výše ve třídách 1 a 2.  
(730) **Vodní sklo, a.s.**, Krakovská 1346/15, Praha 1, 11000, CZ  
(740) **Macek and Partners**, Mgr. Jiří Macek, Sázavská 16, Praha 2, 12000

(210) **O-538217**  
(220) 20.03.2017  
(320) 20.03.2017  
(511) 34, 35  
(540)



(510) (34) tabák, cigarety, potřeby pro kuřáky, zápalky; (35) prodej tabáku, cigaret, potřeb pro kuřáky a zápalek.  
(591) Barevná  
(730) **DanCzek Teplice a.s.**, Tolstého 474/1, Teplice, 41503, CZ  
(740) Pavel Reichel & kol., Ing. Pavel Reichel, Lopatecká 14, Praha 4, 14700

(210) **O-538331**  
(220) 23.03.2017  
(320) 23.03.2017  
(511) 32, 35, 43  
(540)



(510) (32) piva všeho druhu vyráběná v souladu se specifikací chráněného zeměpisného označení "ČESKÉ PIVO"; (35) reklama, propagace a inzerce prostřednictvím všech druhů médií, marketing, zprostředkovatelská činnost v oblasti obchodu s reklamními materiály všeho druhu, a to s výrobky ze skla, porcelánu a majoliky, s textilními výrobky jako jsou trička, mikiny, zástěry, čepice, ubrusy, s papírenským zbožím, tácky, papírovými kelímky a kelímky z umělých hmot, etiketami, kalendáři, tiskovinami, publikacemi, časopisy a knihami, s pivem a nealkoholickými nápoji; (43) služby zajišťující stravování a nápoje, provozování hostinských a restauračních činností a zařízení, restaurace, bary, kavárny, vinárny, služby zajišťující dočasné ubytování v hotelu, penzionu a podobném zařízení v rámci této třídy.  
(591) Barevná  
(730) **Wagner Jakub**, Teplice nad Bečvou 53, Hranice, 75301, CZ  
(740) Halaxová & Halaxová TETRAPAT, RNDr. Zdeňka Halaxová, Jinonická 80, Praha 5, 15800

(210) **O-538567**  
(220) 02.04.2017  
(320) 02.04.2017  
(511) 29, 30, 35, 40, 43  
(540)



(510) (29) zelenina, brambory, bramborové hranolky, smažené pokrmy z brambor, smažená zelenina, lůj pro potravinářské účely, jedlé tuky, maso, zpracování masa, masové kuličky, ryby, fish and chips, mléko, mléčné výrobky, sýry; (30) chléb, pečivo a cukrovinky, bagety, omáčky, domácí omáčky, ochucovadla, hořčice, hamburgery, cheesburgery, kečup, majonéza, marinády, čokoláda; (35) stánkový a pojezdový prodej potravin a nápojů; (40) zpracování čerstvých brambor, vč. mytí, loupání, krájení; (43) zajištění stravování, bary, bufety, restaurace, jídelny, poskytování fast food jídel, příprava čerstvých hranolek ke konzumaci.  
(730) **NA HRANÁCH s.r.o.**, Zahradnická 327/20, Brno, 60300, CZ

(210) **O-538688**  
(220) 05.04.2017  
(320) 05.04.2017  
(511) 9, 18, 24, 25, 28  
(540)

## CEDER

(510) (9) brýle, ochranné helmy pro sport, ochranné přilby; (18) kůže, imitace kůže, kufry, zavazadla, tašky, aktovky, peněženky, batohy, deštníky, slunečníky a hole, biče, postroje na koně a sedlářské výrobky; (24) nepromokavé a prodyšné textilní materiály, textilní membrány pro oděvy a batohy; (25) oděvy, prádlo osobní, rukavice, kusový textil spadající do třídy 25, obuv, kloboučnické zboží; (28) hry, hračky, potřeby pro gymnastiku a sport, které nejsou uvedeny v jiných třídách, snowboardy, vázání na snowboardy, skateboardy, sportovní chrániče páteře, sportovní chrániče kolena a loktů, vánoční ozdoby, kožené obaly na sportovní potřeby.  
(730) **S&H Group s.r.o.**, náměstí 14. října 1307/2, Praha 5, Smíchov, 15000, CZ

(210) **O-538689**  
(220) 05.04.2017  
(320) 05.04.2017  
(511) 9, 18, 24, 25, 28  
(540)

## NORDEND

(510) (9) brýle, ochranné helmy pro sport, ochranné přilby; (18) kůže, imitace kůže, kufry, zavazadla, tašky, aktovky, peněženky, batohy, deštníky, slunečníky a hole, biče, postroje na koně a sedlářské výrobky; (24) nepromokavé a prodyšné textilní materiály, textilní membrány pro oděvy a batohy; (25) oděvy, prádlo osobní, rukavice, kusový textil spadající do třídy 25, obuv, kloboučnické zboží; (28) hry, hračky, potřeby pro gymnastiku a sport, které nejsou uvedeny v jiných třídách, snowboardy, vázání na snowboardy, skateboardy, sportovní chrániče páteře, sportovní chrániče kolena a loktů, vánoční ozdoby, kožené obaly na sportovní potřeby.  
(730) **S&H Group s.r.o.**, náměstí 14. října 1307/2, Praha 5, Smíchov, 15000, CZ

(210) **O-538725**  
(220) 06.04.2017  
(320) 06.04.2017  
(511) 35, 39, 41, 43, 44  
(540)

### YDYKSEB

(510) (35) pronájem prodejních stánků, provozování prodejních automatů, propagace, řízení obchodní činnosti sportovců, vyhledávání sponzorů, zprostředkování obchodu s upomínkovými předměty (skleničky, poháry, talíře, talířky, hrníčky z keramiky nebo porcelánu, kuchyňské nádoby, vázy, přívěšky na klíče, oděvní doplňky, obrázky, sošky ze dřeva nebo porcelánu, fotografie, kalendáře, tiskoviny, psací potřeby, dárkové kazety s nápoji), zprostředkování obchodu s jezdeckou obuví a jezdeckými potřebami; (39) přeprava osob (taxíky, drožky, kočáry, koně, autobusy), pronájem koní, půjčování koní, pronájem koní k dopravním účelům, organizace a vedení výprav na koních, turistické prohlídky, zajišťování turistických průvodců; (41) informace o rekreaci, informace o zábavě, klubové služby (zábava, vzdělávání), organizace a pořádání soutěží (zábava a sport), organizování zábavy na svatebních oslavách, praktický výcvik (jezdecký), prázdninové tábory (zábava), organizace a pořádání tanečních zábav, předvádění živých vystoupení, pronájem sportovišť, pronájem tenisových dvorců, pronájem videokamer, pronájem vybavení na rekreační jízdu na koních, rekreační služby zaměřené na pěší turistiku, provozování golfových hřišť, provozování rekreačního zařízení, provozování sportovních zařízení, půjčování herního vybavení, půjčování sportovního vybavení (s výjimkou vozidel), školení, služby klubů zdraví (zdravotní a kondiční cvičení), služby osobního trenéra, soukromá výuka, sportovní tábory, školy v přírodě (vzdělávání, sport, zábava), výuka jízdy na koni, výcvik koní, zábava; (43) prázdninové tábory (ubytování), penziony, penziony pro zvířata, školy v přírodě (ubytování, stravování), jídelny, hotely, restaurace, provozování občerstvení, pronájem přechodného ubytování, pronájem stanů, pronájem přenosných staveb, provozování kempů, samoobslužné restaurace, služby barů, služby recepce pro přechodné ubytování (správa odjezdů a příjezdů), turistické ubytovny, pořádání svatebních recepcí (potrava, nápoje), pořádání svatebních recepcí (místo konání, ubytování), zajištění stravování (catering); (44) fyzioterapie, fyzická rehabilitace, chov zvířat, koňské farmy, kosmetické služby, kadeřnictví, masáže, ozdravovny, sauny, solária, služby v oblasti plemenitby koní.

(730) **GLOBAL SPORT ČUPA s.r.o.**, Nová Ves 35, Frýdlant nad Ostravicí, 73911, CZ  
(740) Ing. Iva Rylková, Polská 1525/12, Ostrava - Poruba, 70800

(210) **O-538749**  
(220) 07.04.2017  
(320) 07.04.2017  
(511) 35, 36  
(540)



(510) (35) příprava, organizování a provádění veřejných dražeb movitých a nemovitých věcí, provádění dobrovolných dražeb, provádění nedobrovolných dražeb, zprostředkování dražeb movitých a nemovitých věcí, poskytování konzultací a informací o dražbách, zprostředkování obchodních, ekonomických a organizačních záležitostí, poradenství v otázkách podnikání a organizace podnikání, pomoc při řízení obchodní činnosti, obchodní reklama, obchodní administrativa, obchodní nebo podnikatelské informace a poradenství k výše uvedeným službám ve třídě 35, obchodní nebo podnikatelský průzkum, obchodní zastupování tuzemských a zahraničních firem, posuzování efektivnosti provozu, hospodářské a ekonomické prognózy, využití Internetu v obchodě a v propagaci, informační servis prostřednictvím internetu o službách uvedených výše ve třídě 35, zprostředkovatelská činnost v oblasti obchodu a obchodních služeb prostřednictvím internetu v oblasti odhadu cen

předmětů dražeb, finančních odhadů a oceňování movitých věcí a nemovitostí v oblasti činnosti realitních agentur, správě majetku, zúčtování vzájemných pohledávek a závazků v oblasti finančních služeb, finančních informací a analýz ve finančním a investičním poradenství v oblasti vypořádání nákladů dražeb v oblasti úvěrových a hypotečních konzultací, rešerší, kapitálových investic, inkasování nájemného, inkasování pohledávek, odkupu pohledávek, správy pohledávek v oblasti poradenství a informací o výše uvedených činnostech v oblasti informačního servisu prostřednictvím internetu, marketingové poradenství, obchodní management, krizový management, marketingové strategie a studie, průzkumy a testování trhu, styky s veřejností, analýzy nákladů, analýzy cen, statistické informace, oceňování a odhady obchodních podniků; (36) odhady cen předmětů dražeb, finanční odhady a oceňování movitých věcí a nemovitostí, nákup, výkup, prodej a výměna nemovitostí, zprostředkování nákupu, prodeje a výměny nemovitostí, nájem, pronájem a zprostředkování nájmu a pronájmu nemovitostí, kauce, záruky, garance, zprostředkování záruk, činnost realitní agentury, agentura pro nemovitosti a zprostředkování nemovitostí, správa majetku, zúčtování vzájemných pohledávek a závazků, finanční služby, finanční informace a analýzy, finanční a investiční poradenství, vypořádání nákladů dražeb, správa a obhospodařování nemovitostí, zprostředkování správy a obhospodařování nemovitostí, úvěrové a hypoteční konzultace a rešerše, kapitálové investice, poskytování úvěrů a hypotečních výpůjček, zprostředkování úvěrů a hypotečních výpůjček, inkasování nájemného, inkasování pohledávek, odkup pohledávek, správa pohledávek, zprostředkování pojištění a záruk, poradenství a informace o výše uvedených činnostech, informační servis prostřednictvím internetu o službách výše uvedených ve třídě 36.

(730) **FINFIX a.s.**, Plaská 622/3, Praha 5 - Malá Strana, 15000, CZ  
(740) STRNAD Patentová a známková kancelář, Ing. Václav Strnad, Rychtářská 375/31, Liberec 14, 46014

(210) **O-538761**  
(220) 07.04.2017  
(320) 07.04.2017  
(511) 35, 43  
(540)

### SRDCOVKA

(510) (35) marketing, propagace, reklama, zprostředkování propagace, zprostředkování reklamy, vše v rozsahu služeb uvedených níže ve třídě 43; (43) bary, bufety, jídelny, kavárny, restaurace, samoobslužné jídelny, samoobslužné restaurace, zajištění stravování.

(730) **Plzeňský Prazdroj, a.s.**, U Prazdroje 64/7, Plzeň, 30497, CZ  
(740) Weil, Gotshal & Manges s.r.o., advokátní kancelář, JUDr. Karel Muzikář LL.M. (C.J.), Křižovnické náměstí 193/2, Praha 1, 11000

(210) **O-538882**  
(220) 12.04.2017  
(320) 12.04.2017  
(511) 9, 18, 24, 25, 28  
(540)

### EGNELL

(510) (9) brýle, brýlové obruby, pouzdra na brýle, ochranné helmy pro sport, ochranné přílby; (18) kůže, imitace kůže, kufry, zavazadla, tašky, aktovky, peněženky, batohy, deštníky, slunečníky a hole, biče, postroje na koně a sedlářské výrobky; (24) nepromokavé a prodyšné textilní materiály, textilní membrány pro oděvy a batohy; (25) oděvy, prádlo osobní, rukavice, kusový textil spadající do třídy 25, obuv, kloboučnické zboží; (28) hry, hračky, potřeby pro gymnastiku a sport, které nejsou uvedeny v jiných třídách, snowboardy, vázání na snowboardy, skateboardy, sportovní chrániče páteře, sportovní chrániče kolen a loktů, vánoční ozdoby, kožené obaly na sportovní potřeby.

(730) **S&H Group s.r.o.**, náměstí 14. října 1307/2, Praha 5 - Smíchov, 15000, CZ

(210) **O-538883**  
(220) 12.04.2017  
(320) 12.04.2017  
(511) 9, 18, 24, 25, 28  
(540)

### FRIBERG

(510) (9) brýle, brýlové obruby, pouzdra na brýle, ochranné helmy pro sport, ochranné přílby; (18) kůže, imitace kůže, kufry, zavazadla, tašky, aktovky,

peněženky, batohy, deštníky, slunečníky a hole, biče, stroje na koně a sedlářské výrobky; (24) nepromokavé a prodyšné textilní materiály, textilní membrány pro oděvy a batohy; (25) oděvy, prádlo osobní, rukavice, kusový textil spadající do třídy 25, obuv, kloboučnické zboží; (28) hry, hračky, potřeby pro gymnastiku a sport, které nejsou uvedeny v jiných třídách, snowboardy, vázání na snowboardy, skateboardy, sportovní chrániče páteře, sportovní chrániče kolen a loktů, vánoční ozdoby, kožené obaly na sportovní potřeby.

(730) **S&H Group s.r.o.**, náměstí 14. října 1307/2, Praha 5 - Smíchov, 15000, CZ

(210) **O-538964**

(220) 18.04.2017

(320) 18.04.2017

(511) 6, 35, 37, 40

(540)



(510) (6) kovové konstrukce, kovové potřeby zámečnické, kovové výrobky v rámci třídy 6, zahrnující svařovací, dovařovací a montážní přípravky, měřidla na obklady, lisovací matrice, stříhadla a prostřihovačidla, strojní součásti; (35) zprostředkování v oblasti obchodu se zámečnickými a kovovými výrobky a konstrukcemi, reklama, propagace, pomoc při řízení obchodní činnosti, marketing, obchodní poradenství, organizování a uzavírání obchodních transakcí pro jiné, organizování kontraktů pro nákup a prodej zboží, reklama a marketing prostřednictvím internetu, provozování virtuálních obchodních středisek na internetu, zejména elektronické přijímání objednávek zboží, organizování prodeje, prodej výrobků v rozsahu třídy 6; (37) služby opravářské a instalační zahrnující opravy a instalace strojních součástí z oceli, plastů a neželezných kovů a elektrických konektorů, služby montážní a údržbářské, zprostředkování služeb v oblasti oprav, údržby, instalace a montáže; (40) zpracování materiálů, zahrnující tepelné zpracování strojních součástí, povrchové úpravy, zahrnující pokovování, černění, lakování, nástrojařské práce, kovoobrábění, zahrnující soustružení, vrtání, frézování, broušení, svařování, dřevoobráběcí a zámečnické práce v rámci této třídy, zprostředkování zpracování výše uvedených výrobků ve tř. 6.

(591) Barevná

(730) **VAIDIŠ - KOVOOBRÁBĚČSTVÍ s.r.o.**, Čsl. armády 67, Lužná, 27051, CZ

(740) Pavel Reichel & kol., Ing. Pavel Reichel, Lopatecká 14, Praha 4, 14700

(210) **O-538982**

(220) 18.04.2017

(320) 18.04.2017

(511) 35, 39

(540)



(510) (35) propagační činnost; (39) doprava, balení a skladování zboží, organizování cest.

(591) Barevná

(730) **CZ cargo SE**, Sladkovského 383, Pardubice, 53002, CZ

(210) **O-539062**

(220) 21.04.2017

(320) 21.04.2017

(511) 6, 9, 35, 37, 40

(540)

## FestTech

(510) (6) kovové materiály pro stavebnictví a konstrukce, drobné kovové železářské výrobky, kovové kontejnery pro skladování nebo přepravu, sejfy; (9) mechanismy pro zařízení uváděná do chodu vhozením mincí, zařízení na zpracování dat, počítače, počítačové programy (software); (35) reklama, propagace, řízení obchodní činnosti, obchodní administrativa, kancelářské práce; (37) stavebnictví, opravy, instalační služby, a to trezorů, trezorových zámků, turniketů, depozitních schránek, pokladních přepážek, přesuvných misek, instalace trezorových místností – v rámci třídy 37; (40) zpracování ocelových a nerez materiálů, včetně leštění broušením, pokovování komponentů pro trezory, trezorové zámků, pokladní přepážky, přesuvné misky a nerez – sklo zábradlí – v rámci třídy 40.

(730) **FestTech,s.r.o.**, Cukrovarská 98, Praha 9 - Čakovice, 19600, CZ

(210) **O-539264**

(220) 27.04.2017

(320) 27.04.2017

(511) 12, 36, 37, 38, 39, 41

(540)

## Pospiech

(510) (12) vozidla, dopravní prostředky pozemní, vzdušné nebo vodní; (36) pojištění, služby finanční, služby peněžní, služby nemovitostní; (37) stavebnictví, opravy a instalační služby v silniční dopravě; (38) spoje (komunikace); (39) doprava, balení a skladování zboží, organizování cest; (41) výchova, vzdělávání, zábava, sportovní a kulturní aktivity.

(730) **Pospiech SD, s.r.o.**, Špitální 829/8, Slezská Ostrava, 71000, CZ

(210) **O-539276**

(220) 27.04.2017

(320) 27.04.2017

(511) 25, 28, 41

(540)

## Skidders

(510) (25) oděvy, pokrývky hlavy, ponožky, sportovní obuv, sportovní ponožky, barefoot obuv (bosá chůze), barefoot ponožky (bosá chůze); (28) cvičební a sportovní potřeby; (41) vzdělávání, školení, zábava, sportovní a kulturní činnosti, pořádání kulturně-sportovních akcí.

(730) **Skidders Technologies s.r.o.**, Cyrilská 508/7, Brno střed, Trnitá, 60200, CZ

(740) Mgr. Zuzana Šimonovská LL.M., Jaselská 311/25, Praha 6 - Dejvice, 16000



(210) **O-539327**  
(220) 02.05.2017  
(320) 02.05.2017  
(511) 6, 19, 20  
(540)



**Legat Trade, s.r.o.**

(510) (6) železářské zboží a drobné kovové zboží, sloupy (kovové), sloupy reklamní (kovové), kovové regály Racks; (19) sloupy reklamní (nekovové); (20) paravány (nábytek), nekovové regály Racks, vitríny (nábytek), vývěsní (návěštní) tabule, tabule s háčky na zavěšení klíčů.  
(730) **Legat Trade, s.r.o.**, Husova 819/12, Karviná, 73301, CZ

(210) **O-539564**  
(220) 11.05.2017  
(320) 11.05.2017  
(511) 19, 37, 39, 42  
(540)

**TRADIX**

(510) (19) stavební materiál (nekovový), betonová směs, betonové prefabrikáty, kámen přírodní a umělý, cement, vápno, malta, písek, šterk, kameninové nebo cementové roury, obkladová keramika (suroviny pro), sanitární keramika (suroviny pro), materiál na stavbu cest, asfalt, živec, mobilní buňky a ubytovny a kontejnery zařazené v této třídě, komíny (nekovové), polozpracované řezivo, stavební sklo; (37) stavební činnost, provádění stavebních prací, oprav a přestavěb nemovitostí, stavební rekonstrukce, demolice staveb, zprostředkování stavebních prací, zprostředkování oprav a přestavěb nemovitostí, montované stavby bytů a průmyslových prostor, vodo hospodářské stavby, stavební konstrukce, parkové úpravy zeleně v rámci dokončování staveb, pronájem a půjčování stavebních mechanismů; (39) přeprava a skladování zboží, materiálů a surovin, silniční motorová nákladní doprava, pronájem a půjčování motorových vozidel; (42) projektová činnost, projektování pozemkových úprav, projektování inženýrských sítí, projektování sadových a parkových úprav.  
(730) **TRADIX UH, a.s.**, Huštěnovská 2004, Staré Město, 68603, CZ  
(740) Ing. Zdeněk Kučera, Dlouhá 207 (P.O.Box 92), Slušovice, 76315

(210) **O-539572**  
(220) 11.05.2017  
(320) 11.05.2017  
(511) 32, 35, 43  
(540)

**Jiří Jelínek**

(510) (32) pivo; (35) propagační činnost, pomoc při řízení obchodní činnosti, služby reklamních agentur; (43) služby, které opatřují nápoje připravované ke konzumaci jako jsou služby restaurací.  
(730) **Jelínek Jiří**, Sentice 13, Těšnov, 66603, CZ  
(740) Ing. Jana Kepáková, Na Chobotě 1343, Praha 6 - Řepy, 16000

(210) **O-539573**  
(220) 11.05.2017  
(320) 11.05.2017  
(511) 29, 30, 32, 35, 43  
(540)



(510) (29) mléko do kávy, mléčné míchané nápoje s přísávkem kávy, kakaa, čokolády, sladu a/nebo aromatických přísávků; (30) káva, kávové výtažky, kávové náhražky, sladové nápoje, kakaové a čokoládové nápoje, také s přísávkem mléčných a/nebo ovocných výrobků a/nebo aromatických přísávků a/nebo sladidel, všechny uvedené výrobky také v instantní formě, kakao, čokoláda, čokoládové výrobky a cukrovinky, zejména tyčinky, také s přísávkem mléčných a ovocných výrobků, ořechů a/nebo přísávků z obilnin, pečivá a cukrovinek, přírodních sladidel a sladících látek, kávové, sladové, kakaové a čokoládové přísávků k zhotovování nealkoholických nápojů; (32) nealkoholické nápoje také s přísávkem kávy, kakaa, čokolády, mléčných a/nebo ovocných výrobků; (35) maloobchodní nebo velkoobchodní činnost se zaměřením na prodej výrobků výše uvedených ve třídách 30, 32 a výrobků ve třídě 31, a to: čerstvé ovoce, čerstvé pomeranče, mandle, ořechy, zprostředkovatelská obchodní činnost se zaměřením na výrobky uvedené výše ve třídách 30, 32 a na výrobky ve třídě 31, a to: čerstvé ovoce, čerstvé pomeranče, mandle, ořechy, e-shop se zaměřením na výrobky uvedené výše ve třídách 30, 32 a na výrobky ve třídě 31, a to: čerstvé ovoce, čerstvé pomeranče, mandle, ořechy, reklama, propagace, inzerce, reklama on-line v počítačové síti se zaměřením na výrobky uvedené výše ve třídách 30 a 32 a na výrobky ve třídě 31, a to: čerstvé ovoce, čerstvé pomeranče, mandle, ořechy, marketing, franchising, obchodní poradenství vztahující se k franchisingu konzultace, asistence a poradenství pro obchodní management, organizace a propagace ve vztahu k udělování franšíz; (43) služby zajišťující stravování a nápoje, hostinská činnost, služby restaurace, hotelové služby, pohostinství, provoz kavárny a služby s tím spojené.  
(591) Barevná  
(730) **Novák Jan**, Semická 3292, Praha 4, 14300, CZ

(210) **O-539586**  
(220) 12.05.2017  
(320) 12.05.2017  
(511) 9, 35, 42  
(540)

**PROTRONIX**

(510) (9) přístroje a nástroje vědecké, námořní, geodetické, fotografické, filmové, optické, přístroje pro vážení, měření, signalizaci, kontrolu, záchranu, přístroje a nástroje pro vedení, přepínání, přeměnu, akumulaci, regulaci nebo řízení elektrického proudu, přístroje pro záznam, převod, reprodukci zvuku nebo obrazu, magnetické nosiče zvukových záznamů, automatické distributory a mechanismy pro přístroje a mince, zapisovací pokladny, počítačové stroje, přístroje pro zpracování informací a počítače, elektrochemické zdroje proudu, pasivní součástky, zejména rezistory, termistory, potenciometry, kondenzátory, konektory, jiná spojovací zařízení, malé transformátory, tlumivky a jiné indukční, sdělovací relé, spínače, plošné spoje, jističi prvky, přerušovače proudu, desky plošných spojů (elektrické a tištěné), obvody (elektrické, integrované a tištěné), aktivní součástky, mikroelektronické obvody, zejména monolitické

integrovane obvodov, hybridni integrovane obvodov, spinaci integrovane obvodov, pamet'ove integrovane obvodov, procesory (CPU), optoelektronicke soucastky a zarizeni, zejmena fotoelektricke soucastky, displeje, elektroluminiscenni panely, mikrovlnne prvky a obvodov, magneticke a elektromagneticke soucastky a zarizeni, feritove prvky, ruzne elektronicke prvky, zejmena filtry, mikroskopy vctenne elektronovych, zarizeni pro terestrialni, kabelovy a satelitni prenos informaci, zarizeni lokalni a integrovane telekomunikačni sitě, zarizeni pro dalkovou signalizaci, ovladani a mereni, mobilni telefonni přístroje a příslušenství využívající sitě GSM, přístroje a zarizeni pro prenos dat po optickych vláknach, antény, prijímače a dekodéry pro satelitni prenos dat, vybaveni a zarizeni pro drátovou sdělovaci techniku, radiostanice, radiova spojovaci a ovladaci zarizeni, průmyslová televize, pozemni terminály pro družicové spoje, zarizeni pro příjem a distribuci televiznich a rozhlasovych signálů, magnetické karty, elektronické a elektrické zabezpečovací zarizeni proti vloupání, požaru a podobná bezpečnostni poplašná zarizeni, stroje a zarizeni pro automatizaci, regulaci a řízení průmyslové výroby vctenne zarizeni ovladaných hlasem, čidla, sensory, akční jednotky, řídicí jednotky, elektronické a elektrické přístroje, zejmena elektrické a elektronické registračni, indikačni, měřicí, kontrolni a testovací přístroje a zarizeni vctenne přístrojů pro měření neelektrických veličin, elektrické a elektronické vybaveni a příslušenství pro vozidla, lodě a letadla, speciální materiály pro použití v elektrotechnice a elektronice, zejmena polovodiče, feromagnetika, kabely, záznamová média, stroje a zarizeni pro sběr, prenos, zpracovani a uchovani dat a jejich vzájemné kombinace, zejmena počítače, servery, počítačové software a hardware vctenne interaktivnich multimediálních aplikaci, kalkulacký, modemy, terminály, tiskárny, kopírky, scannery, faxy a jiné kancelářské přístroje, počítačová periferní zarizeni, zobrazovaci jednotky, disketové mechaniky, pamet'ové karty, elektronické diáře, interaktivni set-top boxy pro příjem a odesilani dat, optické kabely a jejich příslušenství, součásti, díly a příslušenství všech zmíněnych výrobků; (35) obchodni činnost, maloobchod a velkoobchod s výrobky uvedenými výše ve třídě 9, internetový obchod s výrobky uvedenými výše ve třídě 9, zprostředkovatelská činnost v oblasti obchodu s výrobky uvedenými výše ve třídě 9, reklama a propagace; (42) vědecké a technologické služby a s nimi spojený výzkum a návrhy, průmyslové analýzy a výzkum, návrhy a vývoj počítačového hardwaru a softwaru, služby techniků, kteří provádějí vyhodnoceni, odhady, výzkum a posudky v oblasti vědy a techniky, vědecký výzkum pro lékařské účely, služby poskytované osobami, individuálně nebo kolektivně, ve vztahu k teoretickým a praktickým aspektům ucelených oblastí činnosti, služby chemiků, fyziků, techniků, počítačových specialistů, služby v oblasti metodiky a certifikace systémů řízení dle mezinárodních norem a jiných národních nebo speciálních standardů na základě akreditace, nezávislá kontrola výrobků i služeb vctenne expertizního posuzovani shody výrobků, inženýrské služby, prováděni hodnoceni systémů.

(591) Barevná

(730) **Protronix s.r.o.**, Pardubická 177, Chrudim IV, 53701, CZ

(740) PhDr. Ladislav Sudík, Polní 293, Letohrad, 56151

(210) **O-539620**

(220) 15.05.2017

(320) 15.05.2017

(511) 9, 35, 37

(540)

**HESPERIA**

(510) (9) nosiče informací (elektrické nebo elektronické) se záznamem zvuku a/nebo obrazu, audiovizuální programy, nosiče záznamů nahrané i nenahrané, videokazety nahrané i nenahrané, audiokazety nahrané i nenahrané, audioprogramy, audio přístroje a zarizeni, reproduktory, zesilovače, audiovizuální díla, hudebni díla na nosičích, CD a DVD disky, informace, data, databáze a informačni produkty na magnetických, elektronických a optických nosičích, související software a hardware nosičích, multimediální aplikace, elektronická periodika, časopisy a knihy v elektronické podobě, software pro počítače, výpočetni zarizeni, programové vybaveni pro informačni technologie a pro komunikaci, nahraný software na CD a DVD discích a magnetických médiích, aparáty a přístroje vědecké, námořni, geodetické, fotografické, filmové, optické, přístroje pro vážení, měření, signalizaci, kontrolu (inspekci), záchranu a přístroje učební, přístroje pro zpracovani informací a výpočetni technika, audio a video záznamy, audio a video přijímače, mediální přehrávače, telekomunikačni zarizeni, počítače a počítačové prvky, počítačová periferní zarizeni, pevné disky, počítačové skříně, notebooky a ultrabooky, tablety (počítače), mobilni telefony, navigačni přístroje a zarizeni, tiskárny

a multifunkčni tiskárenské přístroje, tiskové servery k počítačům, fotoaparáty a digitální kamery, objektivy, radiobudíky, radiomagnetofony, gramofony, multimediální projektory, elektrické rekordéry, set-top boxy, antény, parabolické antény, diktafony, autorádia, DVD přehrávače, audio přehrávače, alkoholometry, chrániče obrazovek v podobě folií a skel pro mobilni telefony, nabíječky, baterie, počítačové servery, počítačové hry (programy), televizni hry, software pro herní konzole, počítačové operačni systémy, zarizeni na zálohovani a ochranu dat, televizory, video a filmové přístroje, monitory a LCD obrazovky, zpětné projektory, projektory pro domácí kino, promítací plátna, základni desky pro počítače, procesory (centrální procesorové jednotky), paměti a pamet'ové karty, čtečky karet a elektronických knih, grafické karty, tunery signálů, elektronické tunery, meteorologické stanice, alarmy a výstražná zarizeni, monitorovací a sledovací přístroje, zarizeni spinavych zdrojů, poplašná a signalizačni zarizeni, bezpečnostni kamery, telekomunikačni a počítačové sitě a sit'ové prvky k telekomunikačnim a počítačovým sítim, kancelářská technika spadající do třídy 9, kalkulacký a počítačový stroje, kopírovací stroje a přístroje, faxy a faxovací přístroje, skenery, příslušenství, doplňky a kabely k počítačům a ostatni výpočetni a kancelářské technice uvedené v této třídě, klávesnice, počítačové myši, digitizéry, dalkové ovladače, elektrooptické senzory, sluchátka, obaly, pouzdra, držáky, tašky, brašny, kufříky na počítače, mobilni telefony, tablety, notebooky a na ostatni výrobky uvedené v této třídě; (35) internetový prodej (e-shop) s výše uvedenými výrobky ve třídě 9, velkoobchodni a maloobchodni prodej výše uvedených výrobků ve třídě 9, zprostředkovatelské služby v oblasti obchodu s výše uvedenými výrobky ve třídě 9, zprostředkovani obchodnich kontaktů v oblasti výrobků ve třídě 9; (37) servisni služby, instalace, opravy a servis elektrických a elektronických zarizeni, servisni služby v oblasti výpočetni techniky.

(730) **HESPERIA s.r.o.**, Průběžná 2507/50, České Budějovice 3, 37004, CZ

(740) PatentCentrum Sedláč &amp; Partners s.r.o., Husova tř. 1847/5, České Budějovice 3, 37001

(210) **O-539748**

(220) 19.05.2017

(320) 19.05.2017

(511) 1, 2, 3, 4, 9, 16, 25

(540)



(510) (1) čistící prostředky pro výrobu a průmysl, papírovina (papírenská drť), vláknina papírová, protikorozni aditiva do radiátorů, chemická aditiva do olejů, chemická aditiva do polymerů, chemická aditiva do maziv, latexová aditiva do lepidel, chemická aditiva do paliv, chemická aditiva do tuků, chemická aditiva do topných olejů, chemická aditiva do průmyslových olejů, chemická aditiva do motorovych olejů, chemická aditiva do barev a povrchovych nátěrů, chemická aditiva používaná do paliv pro motory s vnitřním spalováním; (2) antikorozi maziva; (3) čistící prostředky pro vozidla, čistící prostředky a vonné přípravky, čistící prostředky pro použití v domácnosti, čistící prostředky pro strojní mytí nádobí, přípravky pro odmašťování na bázi rozpouštědla, terpentýnový olej na odmašťování, ochranné přípravky proti slunci pro kosmetické účely, ochranné opalovací přípravky; (4) petrochemická aditiva do benzínu, aditiva (nechemická) do tuků, nechemická aditiva do paliv, nechemická aditiva do barev a motorovych olejů, nechemická aditiva pro motorová paliva, oleje obsahující rozpuštěné soli kovů používané jako aditiva do asfaltu, maziva k použití při strojním obrábění kovu, maziva na dopravníkové pásy obsahující dezinfekčni čididlo, maziva na dopravníkové pásy obsahující čistící prostředek, maziva na dopravníkové pásy obsahující inhibitor koroze, maziva na mazání nechráněnych ozubených soukolí, maziva k použití při strojovém řezání, maziva na chirurgické přístroje a zarizeni, maziva k použití v průmyslovych procesech, maziva na ochranu řetězů motorovych pil, tuhá maziva pro průmyslové účely, maziva na průmyslová strojní zarizeni, maziva v podobě převodovych olejů; (9) tepelné ochranné pomůcky (oděvy) na ochranu proti nehodám či zraněni, ochranné pokrývky hlavy

pro prevenci proti nehodám nebo úrazům, ochranné pracovní oděvy (na ochranu proti nehodám či zranění), ochranné rukavice proti nehodám nebo úrazům, pracovní ochranné štíty na obličej, ochranné a bezpečnostní prostředky, masky ochranné, ochranné helmy, ochranné rukavice, ochranné brýle, ochranné protipožární oděvy, svářečské ochranné štíty; (16) papír, papírovina, toaletní papír, kuchyňský papír, ubrouskový papír, obalový papír, papír sací, papír a papírenské zboží, papírové kapesníky, papírové ručníky, papírové utěrky, papírové podtácky, papírové krabice, papír a lepenka, papír pro domácnost, ručníky z papíru, role toaletního papíru, prostírání z papíru, toaletní papírové ubrousky, papírové ubrousky (stolní); (25) kšilty proti slunci (oblečení), oblečení pro volný čas, oděvy na ochranu oblečení, džíny a džínové oblečení, oblečení do deště, sportovní oblečení.

(730) **Must Have s.r.o.**, náměstí 28. října 1104/17, Brno, 60200, CZ

(210) **O-539764**

(220) 19.05.2017

(320) 19.05.2017

(511) 16, 21, 24, 25, 32

(540)



(510) (16) papírové kalendáře, papírové ubrousky a pivní tácky, letáky, pasparty, plakáty, plakáty velké plošné, rozetky, účtenky, papírové tabule, papírové obaly na láhve, papírové visačky, novoroční přání, letáky, jídelní listky, papírové ubrousky, tužky; (21) tácky papírové, plastové kelímky, papírové kelímky, pohárky skleněné, sklenice, poháry keramické, holby keramické, stojany na jídelní listky, keramické a porcelánové tácky, porcelánové džbány, papírové láhve; (24) tkaniny, textilní výrobky v rámci této třídy; (25) oděvy, obuv, kloboučnické zboží; (32) pivo, nealkoholické nápoje, nápoje na bázi piva.

(730) **Pivovary Staropramen s.r.o.**, Nádražní 84/43, Praha 5, 15054, CZ

(740) Havel, Holásek & Partners s.r.o., Mgr. Ivan Rámeš advokát, Na Florenci 2116/15, Praha 1, Nové Město, 11000

(210) **O-539770**

(220) 19.05.2017

(320) 19.05.2017

(511) 16, 25, 26, 31, 35, 44

(540)



(510) (16) katalogy, prospekty, plakáty, letáky, jiné propagační, reklamní a informační materiály, fotografie a jiná grafická vyobrazení, kalendáře, trojrozměrné reklamní předměty z papíru, plastů a papírové hmoty, vstupenky, šatní listky, jídelní listky, papírové ubrusy, banketní sukně, ubrousky a kapesníky, papírové etikety, výstupy počítačů na papírovém nosiči, reklamní tabule z kartónu, psací a kancelářské potřeby, kalendáře, obálky a kancelářský papír, papírové vlajky; (25) oděvy, svetry, šle, šály,

velké šátky, bundy, kabáty, vesty, rukavice, džíny, košile, šortky, čepice, klobouky, pokrývky hlavy, punčochové zboží, vázanky, noční košile, pyžama, kalhoty, oděvy do deště, mikiny, tepláky, krátká trička, trička, spodní prádlo, obleky a kostýmy, čelenky, návleky na lýtka, zástěry, palčáky, dámské spodní prádlo, kožené oděvy, plavky, sukně, obuv; (26) knoflíky, nášivky (galanterie), nažehlovací záplaty, odznaky, ne z drahých kovů, ozdobné knoflíky (odznaky), ozdoby na obuv a oděvy ne z drahých kovů, pásky na ruce (oděvní doplňky), přezky (oděvní doplňky), výšivky, přezky na opasky; (31) potrava pro zvířata, krmné směsi na výkrm zvířat, krmiva přírodní nebo umělá pro výživu zvířat, doplňkové krmné a minerální směsi na výkrm zvířat, suché krmivo pro zvířata, přísady do krmiv určené pro výkrm zvířat, posilující přípravky pro zvířata, bílkovinné a energetické koncentráty, minerálně vitamínové směsi a premixy, biofaktory a speciální premixy pro výživu zvířat, sůl pro zvířata, výživa pro zvířata, pochoutky a odměny ke žvýkání pro zvířata, nápoje pro domácí zvířata obohacené o minerály a vitamíny, suchary pro zvířata, moučka pro zvířata; (35) reklamní a propagační činnost, služby propagace prodeje, obchodní a zprostředkovatelská činnost s výživou pro zvířata, krmivý a krmnými směsi pro zvířata; (44) poskytování informací o výrobě krmných směsí, doplňkových krmných směsí a minerálních směsí a výživy pro zvířata, poradenská činnost v oblasti zemědělské prvovýroby pro krmné směsi, doplňkové krmné směsi, minerální směsi a výživy pro zvířata, výživové poradenství pro zvířata, péče o zvířata, chov zvířat, konzultační činnost v oblasti zemědělství.

(591) Barevná

(730) **VVS Verměřovice s.r.o.**, Verměřovice 159, Verměřovice, 56152, CZ

(740) Bohemia Patent, Ing. Jana Vandělková, Vodičkova 791/41, Praha 1 - Nové Město, 11000

(210) **O-539771**

(220) 19.05.2017

(320) 19.05.2017

(511) 16, 25, 26, 31, 35, 44

(540)



(510) (16) katalogy, prospekty, plakáty, letáky, jiné propagační, reklamní a informační materiály, fotografie a jiná grafická vyobrazení, kalendáře, trojrozměrné reklamní předměty z papíru, plastů a papírové hmoty, vstupenky, šatní listky, jídelní listky, papírové ubrusy, banketní sukně, ubrousky a kapesníky, papírové etikety, výstupy počítačů na papírovém nosiči, reklamní tabule z kartónu, psací a kancelářské potřeby, kalendáře, obálky a kancelářský papír, papírové vlajky; (25) oděvy, svetry, šle, šály, velké šátky, bundy, kabáty, vesty, rukavice, džíny, košile, šortky, čepice, klobouky, pokrývky hlavy, punčochové zboží, vázanky, noční košile, pyžama, kalhoty, oděvy do deště, mikiny, tepláky, krátká trička, trička, spodní prádlo, obleky a kostýmy, čelenky, návleky na lýtka, zástěry, palčáky, dámské spodní prádlo, kožené oděvy, plavky, sukně, obuv; (26) knoflíky, nášivky (galanterie), nažehlovací záplaty, odznaky, ne z drahých kovů, ozdobné knoflíky (odznaky), ozdoby na obuv a oděvy ne z drahých kovů, pásky na ruce (oděvní doplňky), přezky (oděvní doplňky), výšivky, přezky na opasky; (31) potrava pro zvířata, krmné směsi na výkrm zvířat, krmiva přírodní nebo umělá pro výživu zvířat, doplňkové krmné a minerální směsi na výkrm zvířat, suché krmivo pro zvířata, přísady do krmiv určené pro výkrm zvířat, posilující přípravky pro zvířata, bílkovinné a energetické koncentráty, minerálně vitamínové směsi a premixy, biofaktory a speciální premixy pro výživu zvířat, sůl pro zvířata, výživa pro zvířata, pochoutky a odměny ke žvýkání pro zvířata, nápoje pro domácí zvířata obohacené o minerály a vitamíny, suchary pro zvířata, moučka pro zvířata; (35) reklamní a propagační činnost, služby propagace prodeje, obchodní a zprostředkovatelská činnost s výživou pro zvířata, krmivý a krmnými směsi pro zvířata; (44) poskytování informací o výrobě krmných směsí, doplňkových krmných směsí a minerálních směsí a výživy pro zvířata, poradenská činnost v oblasti zemědělské prvovýroby

pro krmné směsi, doplňkové krmné směsi, minerální směsi a výživy pro zvířata, výživové poradenství pro zvířata, péče o zvířata, chov zvířat, konzultační činnost v oblasti zemědělství.

- (591) Barevná  
(730) **VVS Verměřovice s.r.o.**, Verměřovice 159, Verměřovice, 56152, CZ  
(740) Bohemia Patent, Ing. Jana Vandělková, Vodičkova 791/41, Praha 1 - Nové Město, 11000

(210) **O-539772**

- (220) 19.05.2017  
(320) 19.05.2017  
(511) 16, 25, 26, 31, 35, 44  
(540)

**Farma ve formě**

- (510) (16) katalogy, prospekty, plakáty, letáky, jiné propagační, reklamní a informační materiály, fotografie a jiná grafická vyobrazení, kalendáře, trojrozměrné reklamní předměty z papíru, plastů a papírové hmoty, vstupenky, šatní lístky, jídelní lístky, papírové ubrusy, banketní sukně, ubrousky a kapesníky, papírové etikety, výstupy počítačů na papírovém nosiči, reklamní tabule z kartónu, psací a kancelářské potřeby, kalendáře, obálky a kancelářský papír, papírové vlajky; (25) oděvy, svetry, šle, šály, velké šátky, bundy, kabáty, vesty, rukavice, džíny, košile, šortky, čepice, klobouky, pokrývky hlavy, punčochové zboží, vazanky, noční košile, pyžama, kalhoty, oděvy do deště, mikiny, tepláky, krátká trička, trička, spodní prádlo, obleky a kostýmy, čelenky, návleky na lýtka, zástěry, palčáky, dámské spodní prádlo, kožené oděvy, plavky, sukně, obuv; (26) knoflíky, nášivky (galanterie), nažehlovací záplaty, odznaky, ne z drahých kovů, ozdobné knoflíky (odznaky), ozdoby na obuv a oděvy ne z drahých kovů, pásky na ruce (oděvní doplňky), přezky (oděvní doplňky), výšivky, přezky na opasky; (31) potrava pro zvířata, krmné směsi na výživu zvířat, krmiva přírodní nebo umělá pro výživu zvířat, doplňkové krmné a minerální směsi na výživu zvířat, suché krmivo pro zvířata, přísady do krmiv určené pro výživu zvířat, posilující přípravky pro zvířata, bílkovinné a energetické koncentráty, minerálně vitamínové směsi a premixy, biofaktory a speciální premixy pro výživu zvířat, sůl pro zvířata, výživa pro zvířata, pochoutky a odměny ke žvýkání pro zvířata, nápoje pro domácí zvířata obohacené o minerály a vitamíny, suchary pro zvířata, moučka pro zvířata; (35) reklamní a propagační činnost, služby propagace prodeje, obchodní a zprostředkovatelská činnost s výživou pro zvířata, krmiv a krmnými směsmi pro zvířata; (44) poskytování informací o výrobě krmných směsí, doplňkových krmných směsí a minerálních směsí a výživy pro zvířata, poradenská činnost v oblasti zemědělské prvovýroby pro krmné směsi, doplňkové krmné směsi, minerální směsi a výživy pro zvířata, výživové poradenství pro zvířata, péče o zvířata, chov zvířat, konzultační činnost v oblasti zemědělství.

- (730) **VVS Verměřovice s.r.o.**, Verměřovice 159, Verměřovice, 56152, CZ  
(740) Bohemia Patent, Ing. Jana Vandělková, Vodičkova 791/41, Praha 1 - Nové Město, 11000

(210) **O-539778**

- (220) 21.05.2017  
(320) 21.05.2017  
(511) 18, 20, 24, 25, 28  
(540)



- (510) (18) dámské kabelky, nákupní tašky; (20) bytový textil (polštáře), postele a lůžka, lůžkoviny, matrace, polštáře a podušky; (24) krajkové záclony, ručníky, osušky, bytový textil (kusové zboží); (25) kravaty, motýlky, ozdobné kapesníčky do sak, límečky k šatům; (28) ozdoby na vánoční stromečky, vánoční ozdoby.

- (730) **Crochet Design s.r.o.**, Fibichova 901, Kadaň, 43201, CZ

(210) **O-539779**

- (220) 21.05.2017  
(320) 21.05.2017  
(511) 18, 20, 24, 25, 28  
(540)

**CROCHET Design**

- (510) (18) dámské kabelky, nákupní tašky; (20) bytový textil (polštáře), postele a lůžka, lůžkoviny, matrace, polštáře a podušky; (24) krajkové záclony, ručníky, osušky, bytový textil (kusové zboží); (25) kravaty, motýlky, ozdobné kapesníčky do sak, límečky k šatům; (28) ozdoby na vánoční stromečky, vánoční ozdoby.

- (730) **Crochet Design s.r.o.**, Fibichova 901, Kadaň, 43201, CZ

(210) **O-539879**

- (220) 24.05.2017  
(320) 24.05.2017  
(511) 35, 36, 41  
(540)

**21 BERE**

- (510) (35) inzertní, reklamní, propagační činnost, vydávání reklamních textů, provozování reklamních ploch, reklamních bannerů, reklamních balonů, reklamních klipů, vše v souvislosti s provozováním loterií a jiných podobných her, marketing k provozování loterií a jiných podobných her; (36) služby v oblasti nemovitostí, poradenské služby týkající se nemovitostí, služby spojené se správou nemovitostí; (41) provozování a organizování loterií a jiných podobných her v souladu s obecně závaznými právními předpisy prostřednictvím poboček sázkové kanceláře a dalších i smluvně zavázaných prodejních míst.

- (730) **Standstill Invest, SE**, Kaprova 42/14, Praha 1, 11000, CZ  
(740) Mgr. Miroslav Gejdoš, Vojtěcha Lanny 3269, Kladno, 27201

(210) **O-539932**

- (220) 25.05.2017  
(320) 25.05.2017  
(511) 7, 11, 35  
(540)

**LEEL**

- (510) (7) čerpadla pro topná zařízení, kondenzační zařízení, ovládací mechanismy pro stroje a motory (s výjimkou motorů pro dopravní prostředky), tepelné výměníky (části strojů), vzduchové chladiče, chladicí kondenzátory, kondenzátory radiálních ventilátorů, vzduchem chlazené kondenzátory (součást strojů); (11) vzduchové chladiče, chladicí přístroje a stroje, chladicí zařízení, ventilátory (součásti klimatizačních zařízení), výměníky tepla - ne části strojů, výparníky - odpařovače, chladicí výparníky, vodní výměníky tepla, plášťové výměníky tepla, výrobnyky chlazené vody, vzduchem chlazené kondenzační jednotky (součást chladírenských zařízení); (35) marketing, obchodní informace, poradna pro spotřebitele, on-line inzerce v počítačové síti, prezentace výše uvedených výrobků ve tř. 7 a 11 v komunikačních médiích pro účely maloobchodu a velkoobchodu, předvádění zboží výše uvedeného ve tř. 7 a 11, subdodavatelské služby (pomoc v obchodní činnosti), šíření reklamních materiálů.

- (730) **LLOYD COILS EUROPE s.r.o.**, Vrážská 143, Praha 5 - Radotín, 15300, CZ

- (740) Jiří Effmert, Družstevní 1424/12 C, Říčany, 25101

(210) **O-539933**

- (220) 25.05.2017  
(320) 25.05.2017  
(511) 7, 11, 35  
(540)

**LEEL RAIL SYSTEMS**

- (510) (7) čerpadla pro topná zařízení, kondenzační zařízení, ovládací mechanismy pro stroje a motory (s výjimkou motorů pro dopravní prostředky), tepelné výměníky (části strojů), vzduchové chladiče, chladicí kondenzátory, kondenzátory radiálních ventilátorů, vzduchem chlazené kondenzátory (součást strojů); (11) vzduchové chladiče, chladicí přístroje a stroje, chladicí zařízení, ventilátory (součásti klimatizačních zařízení), výměníky tepla - ne části strojů, výparníky - odpařovače, chladicí výparníky, vodní výměníky tepla, plášťové výměníky tepla, výrobnyky chlazené vody, vzduchem chlazené kondenzační jednotky (součást chladírenských zařízení); (35) marketing, obchodní informace, poradna

pro spotřebitele, on-line inzerce v počítačové síti, prezentace výše uvedených výrobků ve tř. 7 a 11 v komunikačních médiích pro účely maloobchodu a velkoobchodu, předvádění zboží výše uvedeného ve tř. 7 a 11, subdodavatelské služby (pomoc v obchodní činnosti), šíření reklamních materiálů.

(730) **LLOYD COILS EUROPE s.r.o.**, Vrážská 143, Praha 5 - Radotín, 15300, CZ

(740) Jiří Effmert, Družstevní 1424/12 C, Říčany, 25101

(210) **O-539934**

(220) 25.05.2017

(320) 25.05.2017

(511) 7, 11, 35

(540)

**LEEL**  
COILS

(510) (7) čerpadla pro topná zařízení, kondenzační zařízení, ovládací mechanismy pro stroje a motory (s výjimkou motorů pro dopravní prostředky), tepelné výměníky (části strojů), vzduchové chladiče, chladicí kondenzátory, kondenzátory radiálních ventilátorů, vzduchem chlazené kondenzátory (součást strojů); (11) vzduchové chladiče, chladicí přístroje a stroje, chladicí zařízení, ventilátory (součásti klimatizačních zařízení), výměníky tepla - ne částí strojů, výparníky - odpařovače, chladicí výparníky, vodní výměníky tepla, plášťové výměníky tepla, výrobnyky chlazené vody, vzduchem chlazené kondenzační jednotky (součást chladírenských zařízení); (35) marketing, obchodní informace, poradna pro spotřebitele, on-line inzerce v počítačové síti, prezentace výše uvedených výrobků ve tř. 7 a 11 v komunikačních médiích pro účely maloobchodu a velkoobchodu, předvádění zboží výše uvedeného ve tř. 7 a 11, subdodavatelské služby (pomoc v obchodní činnosti), šíření reklamních materiálů.

(591) Barevná

(730) **LLOYD COILS EUROPE s.r.o.**, Vrážská 143, Praha 5 - Radotín, 15300, CZ

(740) Jiří Effmert, Družstevní 1424/12 C, Říčany, 25101

(210) **O-539941**

(220) 25.05.2017

(320) 25.05.2017

(511) 9, 28, 35

(540)

**LONG-BOARDS.CZ**

(510) (9) elektronické publikace, ochranné prostředky proti nehodám, ochranné brýle, ochranné rukavice, ochranné přilby, helmy pro sportovce, sluneční brýle, kamery, sportovní kamery, freestyle kamery; (28) hry, hračky, sportovní potřeby a jejich díly, sportovní nářadí a náčiní, hlavolamy, frisbee, pogo, kendama, yoyo, spin top, bublifuky, létající draci, hrad žetony, modely hraček a vozidel, zábavné stroje a automaty, žertovné předměty, koloběžky a díly na koloběžky, elektrické koloběžky, skateboardy, longboardy, waveboardy, pennyboardy, hoverboardy a jejich díly, rampy a překážky jako vybavení sportovišť, skateparků, sportovních areálů a hřišť, kolenní, loketní a holenní chrániče; (35) reklama a

propagace, marketing, obchodní činnost, maloobchod a velkoobchod a internetový prodej, a to vše s výrobky uvedenými výše ve třídách 9 a 28.

(591) Barevná

(730) **Folta Pavel**, Štěpánov 119, Valašské Meziříčí, 75701, CZ

(740) Mgr. Zuzana Jugová, Podlesí 277, Valašské Meziříčí, 75701

(210) **O-539975**

(220) 29.05.2017

(320) 29.05.2017

(511) 2, 7, 37

(540)

**ASTOM**  
TRADE

(510) (2) lístkové a práškové kovy pro použití při malování, dekorování, tisku a umění; (7) stroje pro povrchové úpravy; (37) opravy zařízení pro povrchové úpravy.

(591) Barevná

(730) **ASTOM TRADE s.r.o.**, Fryčajova 4/9, Brno, 61400, CZ

(210) **O-540102**

(220) 02.06.2017

(320) 02.06.2017

(511) 39, 41, 43

(540)

**BOOK**  
**SMART**  
www.booksmart.eu

(510) (39) průvodcovské služby; (41) vzdělávací služby v oblasti poskytování restauračních služeb; (43) ubytovací kanceláře (služby), ubytovací služby (hotely, penziony), ubytovací služby na schůze, tábory prázdninové (ubytovací služby), ubytovací služby v rekreačních střediscích, ubytovací služby na zvláštní příležitosti, restaurační služby, hotelové restaurační služby, restaurační služby poskytované hotely, restaurační služby v oblasti rychlého občerstvení, služby restauračních klubů pro soukromé členy, restaurační služby nabízející washoku (tradiční japonskou kuchyni), restaurační služby zahrnující bary s povolením k prodeji alkoholu.

(591) Barevná

(730) **OLYMPIA Hotel, s.r.o.**, Ruská 88/8, Mariánské Lázně, 35301, CZ

(740) Advokátní kancelář Jirásek & Šup, JUDr. Ladislav Jirásek, Klíčová 199/2, Mariánské Lázně, 35301

(210) **O-540123**

(220) 05.06.2017

(320) 05.06.2017

(511) 32, 33, 43

(540)

**PUZZLE TEA**

(510) (32) piva, energetické a vitamínové nápoje nealkoholické, nealkoholické nápoje syčené i nesycené, včetně nápojů minerálních, šumivých, iontových a energetických, sorbety (jako nápoje), nápojové přípravky,

sirupy do nápojů, sirupy, koncentráty a jiné přípravky pro přípravu nápojů, ovocné a zeleninové šťávy - v rámci této třídy, mošty, ovocné nektary a nápoje z ovocných šťáv, stolní a minerální vody, diabetické a dietetické nápoje neléčebné, práškové nealkoholické nápoje, práškové přípravky a příchutě pro výrobu nealkoholických nápojů a likérů, obohacené vitamínové nápoje a koncentráty, nealkoholické aperitivy, šumivé nápoje a jiné nápoje nealkoholické, ovocné nápoje a šťávy, sirupy a jiné přípravky ke zhotovování nápojů, citronády, koktejly (nealkoholické), nápoje (přípravky na výrobu), sladové pivo, šerbety (nápoje), nízkoalkoholické pito, pito, tablety na přípravu šumivých nápojů, směsi na přípravu nápojů, prášek k přípravě nápojů, voda obsahující lithium a další prvky a nebo vitamíny, proteiny a enzymy, výtažky z chmele na výrobu piva, zeleninové šťávy (nápoje), nealkoholické nápoje s vůní lihu, nealkoholické nápoje s vůní alkoholu, nealkoholické nápoje se stopovou příměsí etanolu, přípravky k zhotovování nápojů, přísady a příchutě do nápojů, tabletované přípravky na výrobu nealkoholických nápojů, instantní nápoje, sušené koncentráty a jiné přípravky pro přípravu nápojů, rajčatová šťáva (nápoj), vše v rámci této třídy; (33) alkoholické nápoje (s výjimkou pív), vína, lihoviny, likéry, alkoholické esence, alkoholické výtažky z ovoce, alkoholové extrakty, aperitivy, destilované nápoje, alkoholické mošty, pálenky, nízkoalkoholické nápoje, alkoholické nápoje s pivní příchutí - v rámci této třídy, koktejly, medovina, nápoje obsahující ovoce (alkoholické), arak, brandy, curacao (pomerančový likér), alkoholizované nápoje jako limonády, mošty, džusy, šťávy, sirupy, matolinové vína a likéry, mentolové nápoje (alkoholické), rum, lihovina z rýže, saké, vodka, whisky, digestiva, gin, griotka, instantní nápoje (alkoholické), šumivé alkoholické nápoje, stolní a minerální vody (alkoholizované), vše v rámci této třídy; (43) příprava jídel a nápojů, zejména piva, pro spotřebu, služby zajišťující hygienické stravování a nápoje, restaurace, pohostinství, dočasné ubytování, rychlé občerstvení, jídelny, kavárny, hostinská činnost, samoobslužné restaurace a automaty, poskytování občerstvení, služby poskytující ubytování a stravování, gastroservis - zásobování restaurací a provozoven potravinářskými výrobky a nápoji, hromadné dodávání hotových jídel, nápojů do restaurací, jídelen, služby spojené s ubytováním, stravováním a občerstvením, provozování penzionů, hotelů, hostelů, motelů, hostinských činností, bary, snack bary, cafeterie, motoresty, hostince, kantýny, závodní jídelny, menzy, catering, zajištění stravování při společenských akcích a služby spojené s nákupem a obstaráváním potravin, nápojů a občerstvení, pohostinství, příprava jídel, společné stravování, podávání jídel a nápojů, příprava jídel a nápojů ke spotřebě, zejména steaků a zeleninových a ovocných salátů a pizz, těstovin, poskytování a obstarávání jídla a nápojů, automat pro občerstvení, zásobování v rámci této třídy, poskytování gastronomických služeb, příprava jídel a výrobků studené kuchyně, pořádání hostin, provozování pizzerie, bufetu, vinárny, poradenství v oboru hotelnictví, poradenství v oboru gastronomie, zajišťování hotelových pobytů, pronájem apartmánů, sálů, salonků a jiných nebytových prostor obsažených v této třídě, poradenství v oboru provozování hotelů a gastronomických provozů, vše v rámci této třídy.

(730) **Dlouhý Pavel Ing.**, Opavská 145, Dolní Benešov, Zábřeh, 74722, CZ

(740) DANĚK & PARTNERS Advokátní a patentová kancelář, Ing. Vilém Daněk Ph.D., LL.M., Vinohradská 17, Praha 2, 12000

(210) **O-540124**

(220) 05.06.2017

(320) 05.06.2017

(511) 32, 33, 43

(540)

**Puzzle Tea**

(510) (32) piva, energetické a vitamínové nápoje nealkoholické, nealkoholické nápoje sycené i nesycené, včetně nápojů minerálních, šumivých, iontových a energetických, šerbety (jako nápoje), nápojové přípravky, sirupy do nápojů, sirupy, koncentráty a jiné přípravky pro přípravu nápojů, ovocné a zeleninové šťávy - v rámci této třídy, mošty, ovocné nektary a

nápoje z ovocných šťáv, stolní a minerální vody, diabetické a dietetické nápoje neléčebné, práškové nealkoholické nápoje, práškové přípravky a příchutě pro výrobu nealkoholických nápojů a likérů, obohacené vitamínové nápoje a koncentráty, nealkoholické aperitivy, šumivé nápoje a jiné nápoje nealkoholické, ovocné nápoje a šťávy, sirupy a jiné přípravky ke zhotovování nápojů, citronády, koktejly (nealkoholické), nápoje (přípravky na výrobu), sladové pivo, šerbety (nápoje), nízkoalkoholické pito, pito, tablety na přípravu šumivých nápojů, směsi na přípravu nápojů, prášek k přípravě nápojů, voda obsahující lithium a další prvky a nebo vitamíny, proteiny a enzymy, výtažky z chmele na výrobu piva, zeleninové šťávy (nápoje), nealkoholické nápoje s vůní lihu, nealkoholické nápoje s vůní alkoholu, nealkoholické nápoje se stopovou příměsí etanolu, přípravky k zhotovování nápojů, přísady a příchutě do nápojů, tabletované přípravky na výrobu nealkoholických nápojů, instantní nápoje, sušené koncentráty a jiné přípravky pro přípravu nápojů, rajčatová šťáva (nápoj), vše v rámci této třídy; (33) alkoholické nápoje (s výjimkou pív), vína, lihoviny, likéry, alkoholické esence, alkoholické výtažky z ovoce, alkoholové extrakty, aperitivy, destilované nápoje, alkoholické mošty, pálenky, nízkoalkoholické nápoje, alkoholické nápoje s pivní příchutí - v rámci této třídy, koktejly, medovina, nápoje obsahující ovoce (alkoholické), arak, brandy, curacao (pomerančový likér), alkoholizované nápoje jako limonády, mošty, džusy, šťávy, sirupy, matolinové vína a likéry, mentolové nápoje (alkoholické), rum, lihovina z rýže, saké, vodka, whisky, digestiva, gin, griotka, instantní nápoje (alkoholické), šumivé alkoholické nápoje, stolní a minerální vody (alkoholizované), vše v rámci této třídy; (43) příprava jídel a nápojů, zejména piva, pro spotřebu, služby zajišťující hygienické stravování a nápoje, restaurace, pohostinství, dočasné ubytování, rychlé občerstvení, jídelny, kavárny, hostinská činnost, samoobslužné restaurace a automaty, poskytování občerstvení, služby poskytující ubytování a stravování, gastroservis - zásobování restaurací a provozoven potravinářskými výrobky a nápoji, hromadné dodávání hotových jídel, nápojů do restaurací, jídelen, služby spojené s ubytováním, stravováním a občerstvením, provozování penzionů, hotelů, hostelů, motelů, hostinských činností, bary, snack bary, cafeterie, motoresty, hostince, kantýny, závodní jídelny, menzy, catering, zajištění stravování při společenských akcích a služby spojené s nákupem a obstaráváním potravin, nápojů a občerstvení, pohostinství, příprava jídel, společné stravování, podávání jídel a nápojů, příprava jídel a nápojů ke spotřebě, zejména steaků a zeleninových a ovocných salátů a pizz, těstovin, poskytování a obstarávání jídla a nápojů, automat pro občerstvení, zásobování v rámci této třídy, poskytování gastronomických služeb, příprava jídel a výrobků studené kuchyně, pořádání hostin, provozování pizzerie, bufetu, vinárny, poradenství v oboru hotelnictví, poradenství v oboru gastronomie, zajišťování hotelových pobytů, pronájem apartmánů, sálů, salonků a jiných nebytových prostor obsažených v této třídě, poradenství v oboru provozování hotelů a gastronomických provozů, vše v rámci této třídy.

(730) **Dlouhý Pavel Ing.**, Opavská 145, Dolní Benešov, Zábřeh, 74722, CZ

(740) DANĚK & PARTNERS Advokátní a patentová kancelář, Ing. Vilém Daněk Ph.D., LL.M., Vinohradská 17, Praha 2, 12000

(210) **O-540181**

(220) 01.09.2015

(320) 01.09.2015

(511) 38, 41

(540)

**FASHION BOX**

(510) (38) telekomunikační služby, služby pro šíření rozhlasových a televizních programů, (digitální) přenos zvuku a obrazu (vysílání), mimo jiné prostřednictvím rozhlasu, televize, satelitu, kabelu, rozhlasových vln a elektronickou cestou, poskytování elektronických telekomunikačních spojů, poskytování přístupu do telekomunikačních sítí, služby takzvaného poskytovatele připojení k internetu, komunikační služby prostřednictvím počítačového terminálu, interaktivní komunikační služby prostřednictvím

internetu, kabelové sítě nebo jiné formy přenosu dat, vysílání kabelové televize, pronájem (tele)komunikačních přístrojů, služby telekomunikačních sítí také pro kabelové noviny, poskytování informací, informace a poradenství týkající se výše uvedených služeb, veškeré výše uvedené služby, poskytované elektronickou cestou nebo jinak, včetně rozhlasu, televize, teletextu a internetu, žádné z výše uvedených služeb v rámci hudebního televizního kanálu; (41) zábava, pobavení, sestavování, produkce, režie a prezentace rozhlasových a televizních pořadů, filmů a videí, sestavování, produkce a režie audiovizuálních produkcí, služby týkající se produkce filmů, organizování a realizace vzdělávacích, kulturních, hudebních a sportovních akcí a manifestací, mimo jiné seminářů, prezentace hudebních a zábavních programů, mimo jiné prostřednictvím rádia, televize, kabelu, ethernetu, satelitu a elektronické cesty, publikování, vydávání, zapůjčování a distribuce knih, novin, časopisů a jiných periodik v tištěné formě, poskytování interaktivních online počítačových her prostřednictvím počítačových sítí a celosvětových komunikačních sítí, online herní služby, poskytování informací, informace a poradenství týkající se výše uvedených služeb, veškeré výše uvedené služby, poskytované elektronickou cestou nebo jinak, včetně rozhlasu, televize, teletextu a internetu, žádné z výše uvedených služeb v rámci hudebního televizního kanálu.

- (591) Barevná  
(730) **Mediabox Broadcasting International Ltd.**, Building 3, Chiswick Park 566 Chiswick High Road, London, W4 5YA, GB  
(740) ROTT, RŮŽIČKA & GUTTMANN, patentová, známková a advokátní kancelář, Vinohradská 37/938, Praha 2, 12000

- (210) **O-540215**  
(220) 07.06.2017  
(320) 07.06.2017  
(511) 9, 16, 28, 35, 36, 38, 41, 42  
(540)



(510) (9) přístroje a nástroje vědecké, lodní, geodetické, fotografické, kinematografické, optické, přístroje a nástroje pro vážení, měření, kontrolu (dohled), záchranu a výuku, zařízení a přístroje pro vedení, přepínání, přeměnu, akumulaci, regulaci nebo řízení elektrického proudu, zařízení pro záznam, přenos, reprodukci zvuku nebo obrazu, magnetické datové nosiče, záznamové disky, kompaktní disky, DVD a jiná digitální záznamová média, mechanismy pro zařízení uváděná do chodu vhozením mincí, registrační pokladny, kalkulačky, zařízení na zpracování dat, počítače, počítačové programy (software), hasicí přístroje; (16) papír a lepenka, tiskárenské výrobky, potřeby pro vazbu knih, fotografie, papírové zboží a kancelářské potřeby s výjimkou nábytku, lepidla pro kancelářské potřeby nebo pro domácí použití, materiály pro umělce a malíře, malířské štětce, instruktážní a výukové materiály, plastové archy, fólie a sáčky pro balení a obaly, tiskařské typy, štočky; (28) hry, hračky a výrobky určené ke hraní, zařízení na videohry, cvičební a sportovní potřeby, vánoční ozdoby; (35) reklama, propagace, řízení obchodní činnosti, obchodní administrativa, kancelářské práce; (36) pojištění, finančníctví, peněžnictví, služby v oblasti nemovitostí; (38) telekomunikace; (41) vzdělávání, školení, zábava, sportovní a kulturní činnosti; (42) vědecké a technické služby a související výzkum a projektování, průmyslová analýza a výzkum, navrhování a vývoj počítačového hardwaru a softwaru.

- (591) Barevná  
(730) **Up Česká republika s.r.o.**, Zelený pruh 1560/99, Praha 4, Braník, 14000, CZ  
(740) Onisko & Partners s.r.o., Mgr. Jakub Onisko, Anny Letenské 34/7, Praha 2, Vinohrady, 12000

- (210) **O-540226**  
(220) 08.06.2017  
(320) 08.06.2017  
(511) 12, 39, 41  
(540)



(510) (12) jachty, motorové lodě, plachetnice, katamarány, námořní plavidla, vodní plavidla; (39) pronájem jachet, lodí, člunů a jiných vodních dopravních prostředků; (41) pořádání odborných kurzů, školení a jiných vzdělávacích akcí včetně lektorské činnosti, půjčování sportovního vybavení a potřeb.

- (591) Barevná  
(730) **VELA YACHTING, s.r.o.**, Říčanská 1984/5, Praha 10, Vinohrady, 10100, CZ

- (210) **O-540231**  
(220) 08.06.2017  
(320) 08.06.2017  
(511) 17, 19, 20  
(540)

**HOLECZECH**

(510) (17) plastické hmoty jako polotovary; (19) nekovové konstrukce a přenosné stavební prvky, výstražné bariéry varující před nebezpečím (nekovové, pevné), přenosné dopravní bariéry (nekovové); (20) plastové nádoby jako obaly, nekovové nádoby na skladování a přepravu, plastové skladovací nádrže, nekovové kanystry, nekovové uzávěry na lahve, plastové uzávěry pro průmyslové obalové nádoby, nekovové těsnící uzávěry, nekovové zátky.

- (730) **HOLECZECH MORAVIA s.r.o.**, Za Mlýnem 1396, Ratiškovice, 69602, CZ  
(740) Ing. Jarmila Strážnická, Ulička 110, Lukov, 76317

- (210) **O-540234**  
(220) 08.06.2017  
(320) 08.06.2017  
(511) 9, 16, 28, 35, 36, 38, 41, 42  
(540)

**AKTIVNÍ MĚSTO**

(510) (9) přístroje a nástroje vědecké, lodní, geodetické, fotografické, kinematografické, optické, přístroje a nástroje pro vážení, měření, kontrolu (dohled), záchranu a výuku, zařízení a přístroje pro vedení, přepínání, přeměnu, akumulaci, regulaci nebo řízení elektrického proudu, zařízení pro záznam, přenos, reprodukci zvuku nebo obrazu, magnetické datové nosiče, záznamové disky, kompaktní disky, DVD a jiná digitální záznamová média, mechanismy pro zařízení uváděná do chodu vhozením mincí, registrační pokladny, kalkulačky, zařízení na zpracování dat, počítače, počítačové programy (software), hasicí přístroje; (16) papír a lepenka, tiskárenské výrobky, potřeby pro vazbu knih, fotografie,

papírnické zboží a kancelářské potřeby s výjimkou nábytku, lepidla pro kancelářské potřeby nebo pro domácnost, materiály pro umělce a malíře, malířské štětce, instruktážní a výukové materiály, plastové archy, fólie a sáčky pro balení a obaly, tiskařské typy, štočky; (28) hry, hračky a výrobky určené ke hraní, zařízení na videohry, cvičební a sportovní potřeby, vánoční ozdoby; (35) reklama, propagace, řízení obchodní činnosti, obchodní administrativa, kancelářské práce; (36) pojištění, finančníctví, peněžnictví, služby v oblasti nemovitosti; (38) telekomunikace; (41) vzdělávání, školení, zábava, sportovní a kulturní činnosti; (42) vědecké a technické služby a související výzkum a projektování, průmyslová analýza a výzkum, navrhování a vývoj počítačového hardwaru a softwaru.

(730) **Up Česká republika s.r.o.**, Zelený pruh 1560/99, Praha 4, Braník, 14000, CZ

(740) Onisko & Partners s.r.o., Mgr. Jakub Onisko, Anny Letenské 34/7, Praha 2, Vinohrady, 12000

(210) **O-540239**

(220) 08.06.2017

(320) 08.06.2017

(511) 35, 41

(540)

### Engage Advisory

(510) (35) nábor zaměstnanců, obchodní informace, pomoc při řízení obchodní činnosti, poradenství v oblasti řízení lidských zdrojů, pořádání veletrhů pro obchodní či reklamní účely, pořádání výstav pro obchodní či reklamní účely, poskytování informací o obchodních kontaktech, poskytování obchodních informací prostřednictvím webových stránek, profesionální obchodní poradenství, psaní životopisů pro jiné osoby, psychologické testování za účelem výběru zaměstnanců, vyhledávání sponzorů, zprostředkování zaměstnání; (41) informace o vzdělání, koučink (školení), pořádání a vedení kolokvií, pořádání a vedení konferencí, pořádání a vedení kongresů, pořádání a vedení osobních vzdělávacích fór, pořádání a vedení seminářů, pořádání a vedení symposií, pořádání a vedení workshopů (školení), poradenství pro volbu povolání (v oblasti vzdělávání nebo školení), školení, vzdělávací služby.

(730) **Engage Advisory s.r.o.**, Jakubské náměstí 580/4, Brno, 60200, CZ

(740) JUDr. Vladimír Muzikář, advokát, Havlíčkova 127/13, Brno, 60200

(210) **O-540240**

(220) 08.06.2017

(320) 08.06.2017

(511) 35, 41

(540)

### EVOLVE! Summit

(510) (35) nábor zaměstnanců, obchodní informace, pomoc při řízení obchodní činnosti, poradenství v oblasti řízení lidských zdrojů, pořádání veletrhů pro obchodní či reklamní účely, pořádání výstav pro obchodní či reklamní účely, poskytování informací o obchodních kontaktech, poskytování obchodních informací prostřednictvím webových stránek, profesionální obchodní poradenství, psaní životopisů pro jiné osoby, psychologické testování za účelem výběru zaměstnanců, vyhledávání sponzorů, zprostředkování zaměstnání; (41) informace o vzdělání, koučink (školení), pořádání a vedení kolokvií, pořádání a vedení konferencí, pořádání a vedení kongresů, pořádání a vedení osobních vzdělávacích fór, pořádání a vedení seminářů, pořádání a vedení symposií, pořádání a vedení workshopů (školení), poradenství pro volbu povolání (v oblasti vzdělávání nebo školení), školení, vzdělávací služby.

(730) **Engage Advisory s.r.o.**, Jakubské náměstí 580/4, Brno, 60200, CZ

(740) JUDr. Vladimír Muzikář, advokát, Havlíčkova 127/13, Brno, 60200

(210) **O-540248**

(220) 08.06.2017

(320) 08.06.2017

(511) 35

(540)



(510) (35) průzkum trhu, propagace, profesionální obchodní poradenství, poskytování obchodních informací prostřednictvím webových stránek, poskytování informací o obchodních kontaktech, pořádání veletrhů pro obchodní či reklamní účely, poradenství v oblasti řízení obchodní činnosti, poradenství v oblasti řízení a organizace podniku, poradenské služby pro obchodní vedení, pomoc při řízení obchodních či průmyslových podniků, oceňování podniků, online inzerce v počítačové síti, administrativní služby, aktualizace a údržba dat v počítačových databázích, marketing, obchodní informace.

(591) Barevná

(730) **Hospodářská komora hl. m. Prahy**, Nám. Franze Kafky 17/7, Praha 1, Staré Město, 11000, CZ

(740) Daniela Toningarová, Kamenická 361/3, Praha 7, Holešovice, 17000

(210) **O-540272**

(220) 09.06.2017

(320) 09.06.2017

(511) 9, 28, 35, 38, 41, 42

(540)

### POCKET VIRTUALITY

(510) (9) herní software pro virtuální realitu, počítačový herní hardware pro virtuální realitu, počítačová periferní zařízení, počítačový software pro virtuální realitu umožňující počítačům, videoherním konzolím, ručním jednotkám pro hraní video her, tabletovým počítačům, mobilním zařízením a mobilním telefonům poskytovat zkušenost virtuální reality, počítačové programy pro videohry a počítačové hry, počítačová grafika, počítačové simulace, tabletové počítače, mobilní zařízení a mobilní telefony pro nošení na těle, jmenovitě konfigurovatelné displeje pro nasazení na hlavu, software pro počítačové hry, software pro virtuální realitu, software počítačový nahraný v mobilních telefonech, software pro stahovatelné obrazové soubory a pro zpracování dat, software elektronických her do bezdrátových zařízení, elektronický herní software pro kapesní elektronická zařízení, pro osobní počítače a domácí videoherní konzoly, softwarové programy na videohry, interaktivní multimediální počítačové herní programy, stahovatelné programy elektronických her, sluchátka s mikrofonom používaná s počítači, počítačové hry, počítačové programy a počítačový software, mobilní telefony, chytré telefony, čtečky zařízení (zpracování dat), magnetické nosiče dat, počítačové programy nahrané v mobilních telefonech, počítačové programy s možností stažení, počítačové, softwarové aplikace stahovatelné, aplikace klient-server určené pro průmysl, počítačový hardware, počítačový hardware nahraný v mobilních telefonech, programy operačních systémů nahraných v mobilních telefonech, programy počítačových her, náhlavní soupravy a přílby pro virtuální realitu upravené k použití při hraní videoher, náhlavní sady pro virtuální realitu pro připojení k počítačům, videoherním konzolím, ručním jednotkám pro hraní video her, tabletovým počítačům, mobilním zařízením a mobilním telefonům pro umožnění zkušenosti virtuální realit, mobilní headsety virtuální reality, zařízení pro zobrazování virtuální a rozšířené reality, jednotky dálkového ovládání pro interaktivní ovládání videoher, periferie k nošení na těle pro hraní videoher zvláště upravené pro počítače, tabletové počítače, mobilní zařízení a mobilní telefony; (28) konzoly videoher, videoherní konzole, ovladače pro herní konzole, hry (zařízení pro herní konzole), ruční jednotky pro hraní video her, herní ovladače pro počítačové hry, přístroje pro videohry, společenské hry; (35) marketingové, reklamní a propagační služby, marketing, mobilní marketing, marketingové studie, reklama (propagace), reklama on-line v



počítačové sítě, poskytování informací o průzkumu trhu, propagace zboží a služeb třetích osob prostřednictvím počítačových a komunikačních sítí, usnadňování výměny a prodeje služeb a výrobků třetích stran prostřednictvím počítačových a komunikačních sítí, on-line maloobchodní služby zaměřené na náhlavní sady pro virtuální realitu, hry a digitální média, jmenovitě nahranou hudbu, video, obrazy, texty a audiovizuální díla, poskytování on-line virtuálních obchodů pro prodejce zboží a/nebo služeb, poskytování on-line zařízení s cílem kontaktovat prodejce s kupujícími, vytváření sítí v oblasti podnikání, aktualizace a údržba dat v počítačových databázích, obchodní činnost (pomoc při řízení), obchodní činnost (služby, poradenství), obchodní management a podnikové poradenství, poradenství při vedení podniků, poradenství v obchodní činnosti, obchodní reklama pro třetí osoby, optimalizace provozu webových stránek, organizování výstav (komerčních nebo reklamních), počítačové databáze (překlad informací do mobilních telefonů), počítačové databáze (systemizace informací do mobilních telefonů), pořádání veletrhů pro obchodní a reklamní účely, poskytování obchodních informací prostřednictvím webových stránek, překlad a systemizace informací do počítačových databází, vyhledávání dat v počítačových souborech; (38) poskytování přístupu k počítačovým, elektronickým a online databázím, telekomunikační služby, jmenovitě: elektronický přenos obsahu a dat z virtuální reality, poskytování online fór pro komunikaci na témata obecného zájmu, poskytování elektronických vývěšek pro přenos zpráv v oblasti všeobecného zájmu mezi uživateli, přenos digitálních souborů, přenos zpráv a obrázků pomocí počítačů, přenos zpráv a obrazových informací pomocí počítače, přenos hlasu po internetu, telefonní spoje, mobilní telefony (komunikace), počítačová komunikace, pronájem zařízení pro přenos informací, půjčování telekomunikačních zařízení; (41) zábavní služby, jmenovitě: poskytování her z virtuální reality, interaktivní zábavy a obsahu z virtuální reality, organizování výstav v oboru interaktivní zábavy, virtuální reality, sportovní elektroniky a zábavního průmyslu z oboru videoher pro kulturní nebo vzdělávací účely, organizování soutěží (vzdělávacích nebo zábavných v mobilních hrách), výstavy (organizování kulturních nebo vzdělávacích výstav v mobilních hrách), zábava (služby v mobilních hrách), produkce software, videoher a počítačových her, poskytování počítačové hry pro celoplošné použití pro uživatele sítě, poskytování on-line her zveličené reality, zábavní služby, jmenovitě: poskytování online videoher, poskytování zábavních informací z prohlédávacího rejstříků a databází informací, včetně textů, elektronických dokumentů, databází, grafických materiálů, fotografických snímků a audiovizuálních informací prostřednictvím počítačových a komunikačních sítí, nahrávací studia (služby v oblasti mobilních telefonů), provozování her on-line (z počítačové sítě), služby v oblasti počítačové grafické úpravy, jiné než pro reklamní účely; (42) navrhování a vývoj hardwaru a softwaru počítačových her a hardwaru a softwaru virtuální reality, vývoj sofistikovaných systémů virtuální a rozšířené reality, služby počítačového programování pro tvorbu videí a her s rozšířenou realitou, návrh a vývoj softwaru počítačových her a softwaru videoher pro použití s počítači, systémy pro videoherní programy a počítačovými sítěmi, vývoj počítačového hardwaru pro počítačové hry, vývoj videoher, počítačové technologie k vytváření simulovaného prostředí, počítačové služby, jmenovitě vytváření virtuálních komunit pro registrované uživatele za účelem organizování skupin a akcí, účasti v diskusích, získávání zpětné vazby od kolegů a podílení se na vytváření sociálních, obchodních a komunitních sítí, počítačové služby, jmenovitě: poskytování elektronických prostředků druhým pro organizování a vedení setkání, akcí a interaktivních diskusí prostřednictvím komunikačních sítí, služby poskytovatele aplikačních služeb (ASP), jmenovitě: hosting počítačových softwarových aplikací pro druhé, poskytovatel aplikačních služeb (ASP) zaměřený na software umožňující nebo usnadňující nahrávání, stahování, streamování, zaslání, zobrazování, blogování, označování, modifikaci, sdílení nebo jiný způsob poskytování elektronických médií nebo informací prostřednictvím komunikačních sítí, poskytování on-line stránek obsahujících technologii umožňující on-line uživateli vytvářet osobní profily obsahující informace týkající se vytváření sociálních a obchodních sítí a přenášet a sdílet tyto informace mezi různými on-line stránkami, poskytování dočasně používaní softwarových aplikací bez možnosti stažení pro sociální sítě, vytváření virtuální komunity a přenos obsahu a dat virtuální reality, počítačové služby ve formě poskytování přizpůsobených on-line stránek zaměřených na uživatele definované nebo specifikované informace, osobní profily a obsah a data virtuální reality, služby v oblasti informačních technologií, poskytování vyhledávačů pro získávání dat na globálních počítačových a komunikačních sítích, poskytování softwaru k provozování elektronického obchodu bez možnosti stažení, který umožňuje svým uživatelům provádět elektronické obchodní transakce prostřednictvím globálních počítačových

a komunikačních sítí, poskytování on-line stránek zaměřených na technologii umožňující uživatelům nahrávat, modifikovat a sdílet obsah a data virtuální reality, aktualizace počítačových programů, elektronické ukládání dat, instalace počítačových programů, konzultace (v oblasti počítačového softwaru), konzultační služby v oblasti informačních technologií, obnova počítačových dat (regenerace), počítačové programování, počítačové programy (aktualizace, instalace a údržba v mobilních telefonech), počítačové systémy (tvorba v mobilních telefonech), počítačové systémové analýzy, poradenství v oblasti navrhování a vývoje počítačového hardwaru, pronájem počítačového softwaru, přenos dat nebo dokumentů z fyzických nosičů na elektronické nosiče, převod (konverze) dat a počítačových programů, software (tvorba), software jako služba (SaaS), tvorba počítačových systémů, tvorba v 3D prostředí, údržba počítačových programů.

(730) **POCKET VIRTUALITY s.r.o.**, Muchova 237/15, Praha 6, Dejvice, 16000, CZ

(740) Kateřina Velková, Ovcí hájek 2347/54, Praha 5, Stodůlky, 15800

(210) **O-540274**

(220) 09.06.2017

(320) 09.06.2017

(511) 9, 28, 35, 38, 41, 42

(540)



(510) (9) herní software pro virtuální realitu, počítačový herní hardware pro virtuální realitu, počítačová periferní zařízení, počítačový software pro virtuální realitu umožňující počítačům, videoherním konzolám, ručním jednotkám pro hraní video her, tabletovým počítačům, mobilním zařízením a mobilním telefonům poskytovat zkušenost virtuální reality, počítačové programy pro videohry a počítačové hry, počítačová grafika, počítačové simulace, tabletové počítače, mobilní zařízení a mobilní telefony pro nošení na těle, jmenovitě konfigurovatelné displeje pro nasazení na hlavu, software pro počítačové hry, software pro virtuální realitu, software počítačový nahraný v mobilních telefonech, software pro stahovatelné obrazové soubory a pro zpracování dat, software elektronických her do bezdrátových zařízení, elektronický herní software pro kapesní elektronická zařízení, pro osobní počítače a domácí videoherní konzoly, softwarové programy na videohry, interaktivní multimediální počítačové herní programy, stahovatelné programy elektronických her, sluchátka s mikrofonem používaná s počítači, počítačové hry, počítačové programy a počítačový software, mobilní telefony, chytré telefony, čtecí zařízení (zpracování dat), magnetické nosiče dat, počítačové programy nahrané v mobilních telefonech, počítačové programy s možností stažení, počítačové, softwarové aplikace stahovatelné, aplikace klient-server určené pro průmysl, počítačový hardware, počítačový hardware nahraný v mobilních telefonech, programy operačních systémů nahraných v mobilních telefonech, programy počítačových her, náhlavní soupravy a přílby pro virtuální realitu upravené k použití při hraní videoher, náhlavní sady pro virtuální realitu pro připojení k počítačům, videoherním konzolám, ručním jednotkám pro hraní video her, tabletovým počítačům, mobilním zařízením a mobilním telefonům pro umožnění zkušenosti virtuální realit, mobilní headsety virtuální reality, zařízení pro zobrazování virtuální a rozšířené reality, jednotky dálkového ovládání pro interaktivní ovládání videoher, periferie k nošení na těle pro hraní videoher zvláště upravené pro počítače, tabletové počítače, mobilní zařízení a mobilní telefony; (28) konzoly videoher, videoherní konzole, ovladače pro herní konzole, hry (zařízení pro herní konzole), ruční jednotky pro hraní video her, herní ovladače pro počítačové hry, přístroje pro videohry, společenské hry; (35) marketingové, reklamní a propagační služby, marketing, mobilní marketing, marketingové studie, reklama (propagace), reklama on-line v počítačové síti, poskytování informací o průzkumu trhu, propagace zboží a služeb třetích osob prostřednictvím počítačových a komunikačních sítí, usnadňování výměny a prodeje služeb a výrobků třetích stran

prostřednictvím počítačových a komunikačních sítí, on-line maloobchodní služby zaměřené na náhlavní sady pro virtuální realitu, hry a digitální média, jmenovitě nahranou hudbu, video, obrazy, texty a audiovizuální díla, poskytování on-line virtuálních obchodů pro prodejce zboží a/nebo služeb, poskytování on-line zařízení s cílem kontaktovat prodejce s kupujícími, vytváření sítí v oblasti podnikání, aktualizace a údržba dat v počítačových databázích, obchodní činnost (pomoc při řízení), obchodní činnost (služby, poradenství), obchodní management a podnikové poradenství, poradenství při vedení podniků, poradenství v obchodní činnosti, obchodní reklama pro třetí osoby, optimalizace provozu webových stránek, organizování výstav (komerčních nebo reklamních), počítačové databáze (překlad informací do mobilních telefonů), počítačové databáze (systemizace informací do mobilních telefonů), pořádání veletrhů pro obchodní a reklamní účely, poskytování obchodních informací prostřednictvím webových stránek, překlad a systemizace informací do počítačových databází, vyhledávání dat v počítačových souborech; (38) poskytování přístupu k počítačovým, elektronickým a online databázím, telekomunikační služby, jmenovitě: elektronický přenos obsahu a dat z virtuální reality, poskytování online fór pro komunikaci na témata obecného zájmu, poskytování elektronických vývěsek pro přenos zpráv v oblasti všeobecného zájmu mezi uživateli, přenos digitálních souborů, přenos zpráv a obrázků pomocí počítačů, přenos zpráv a obrazových informací pomocí počítače, přenos hlasu po internetu, telefonní spoje, mobilní telefony (komunikace), počítačová komunikace, pronájem zařízení pro přenos informací, půjčování telekomunikačních zařízení; (41) zábavní služby, jmenovitě: poskytování her z virtuální reality, interaktivní zábavy a obsahu z virtuální reality, organizování výstav v oboru interaktivní zábavy, virtuální reality, spotřební elektroniky a zábavního průmyslu z oboru videoher pro kulturní nebo vzdělávací účely, organizování soutěží (vzdělávacích nebo zábavných v mobilních hrách), výstavy (organizování kulturních nebo vzdělávacích výstav v mobilních hrách), zábava (služby v mobilních hrách), produkce software, videoher a počítačových her, poskytování počítačové hry pro celoplošné použití pro uživatele sítí, poskytování on-line her zveličené reality, zábavní služby, jmenovitě: poskytování online videoher, poskytování zábavních informací z prohledávatelných rejstříků a databází informací, včetně textů, elektronických dokumentů, databází, grafických materiálů, fotografických snímků a audiovizuálních informací prostřednictvím počítačových a komunikačních sítí, nahrávací studia (služby v oblasti mobilních telefonů), provozování her on-line (z počítačové sítě), služby v oblasti počítačové grafické úpravy, jiné než pro reklamní účely; (42) navrhování a vývoj hardwaru a softwaru počítačových her a hardwaru a softwaru virtuální reality, vývoj sofistikovaných systémů virtuální a rozšířené reality, služby počítačového programování pro tvorbu videí a her s rozšířenou realitou, návrh a vývoj softwaru počítačových her a softwaru videoher pro použití s počítači, systémy pro videoherní programy a počítačovými sítěmi, vývoj počítačového hardwaru pro počítačové hry, vývoj videoher, počítačové technologie k vytváření simulovaného prostředí, počítačové služby, jmenovitě vytváření virtuálních komunit pro registrované uživatele za účelem organizování skupin a akcí, účasti v diskusích, získávání zpětné vazby od kolegů a podílení se na vytváření sociálních, obchodních a komunitních sítí, počítačové služby, jmenovitě: poskytování elektronických prostředků druhých pro organizování a vedení setkání, akcí a interaktivních diskusí prostřednictvím komunikačních sítí, služby poskytovatele aplikačních služeb (ASP), jmenovitě: hosting počítačových softwarových aplikací pro druhé, poskytovatel aplikačních služeb (ASP) zaměřený na software umožňující nebo usnadňující nahrávání, stahování, streamování, zasilání, zobrazování, blogování, označování, modifikaci, sdílení nebo jiný způsob poskytování elektronických médií nebo informací prostřednictvím komunikačních sítí, poskytování on-line stránek obsahujících technologii umožňující on-line uživatelům vytvářet osobní profily obsahující informace týkající se vytváření sociálních a obchodních sítí a přenášet a sdílet tyto informace mezi různými on-line stránkami, poskytování dočasně používané softwarových aplikací bez možnosti stažení pro sociální sítě, vytváření virtuální komunity a přenos obsahu a dat virtuální reality, počítačové služby ve formě poskytování přizpůsobených on-line stránek zaměřených na uživateli definované nebo specifikované informace, osobní profily a obsah a data virtuální reality, služby v oblasti informačních technologií, poskytování vyhledávačů pro získávání dat na globálních počítačových a komunikačních sítích, poskytování softwaru k provozování elektronického obchodu bez možnosti stažení, který umožňuje svým uživatelům provádět elektronické obchodní transakce prostřednictvím globálních počítačových a komunikačních sítí, poskytování on-line stránek zaměřených na technologii umožňující uživatelům nahrávat, modifikovat a sdílet obsah a data virtuální reality, aktualizace počítačových programů, elektronické

ukládání dat, instalace počítačových programů, konzultace (v oblasti počítačového softwaru), konzultační služby v oblasti informačních technologií, obnova počítačových dat (regenerace), počítačové programování, počítačové programy (aktualizace, instalace a údržba v mobilních telefonech), počítačové systémy (tvorba v mobilních telefonech), počítačové systémové analýzy, poradenství v oblasti navrhování a vývoje počítačového hardwaru, pronájem počítačového softwaru, přenos dat nebo dokumentů z fyzických nosičů na elektronické nosiče, převod (konverze) dat a počítačových programů, software (tvorba), software jako služba (SaaS), tvorba počítačových systémů, tvorba v 3D prostředí, údržba počítačových programů.

(730) **POCKET VIRTUALITY s.r.o.**, Muchova 237/15, Praha 6, Dejvice, 16000, CZ

(740) Kateřina Velková, Ovčí hájek 2347/54, Praha 5, Stodůlky, 15800

(210) **O-540276**

(220) 09.06.2017

(320) 09.06.2017

(511) 9, 28, 35, 38, 41, 42

(540)



(510) (9) herní software pro virtuální realitu, počítačový herní hardware pro virtuální realitu, počítačová periferní zařízení, počítačový software pro virtuální realitu umožňující počítačům, videoherním konzolám, ručním jednotkám pro hraní video her, tabletovým počítačům, mobilním zařízením a mobilním telefonům poskytovat zkušenost virtuální reality, počítačové programy pro videohry a počítačové hry, počítačová grafika, počítačové simulace, tabletové počítače, mobilní zařízení a mobilní telefony pro nošení na těle, jmenovitě konfigurovatelné displeje pro nasazení na hlavu, software pro počítačové hry, software pro virtuální realitu, software počítačový nahraný v mobilních telefonech, software pro stahovatelné obrazové soubory a pro zpracování dat, software elektronických her do bezdrátových zařízení, elektronický herní software pro kapesní elektronická zařízení, pro osobní počítače a domácí videoherní konzoly, softwarové programy na videohry, interaktivní multimediální počítačové herní programy, stahovatelné programy elektronických her, sluchátka s mikrofonem používaná s počítači, počítačové hry, počítačové programy a počítačový software, mobilní telefony, chytré telefony, čtecí zařízení (zpracování dat), magnetické nosiče dat, počítačové programy nahrané v mobilních telefonech, počítačové programy s možností stažení, počítačové, softwarové aplikace stahovatelné, aplikace klient-server určené pro průmysl, počítačový hardware, počítačový hardware nahraný v mobilních telefonech, programy operačních systémů nahraných v mobilních telefonech, programy počítačových her, náhlavní soupravy a přílby pro virtuální realitu upravené k použití při hraní videoher, náhlavní sady pro virtuální realitu pro připojení k počítačům, videoherním konzolám, ručním jednotkám pro hraní video her, tabletovým počítačům, mobilním zařízením a mobilním telefonům pro umožnění zkušenosti virtuální realit, mobilní headsety virtuální reality, zařízení pro zobrazování virtuální a rozšířené reality, jednotky dálkového ovládání pro interaktivní ovládání videoher, periferie k nošení na těle pro hraní videoher zvláště upravené pro počítače, tabletové počítače, mobilní zařízení a mobilní telefony; (28) konzoly videoher, videoherní konzole, ovladače pro herní konzole, hry (zařízení pro herní konzole), ruční jednotky pro hraní video her, herní ovladače pro počítačové hry, přístroje pro videohry, společenské hry; (35) marketingové, reklamní a propagační služby, marketing, mobilní marketing, marketingové studie, reklama (propagace), reklama on-line v počítačové síti, poskytování informací o průzkumu trhu, propagace zboží a služeb třetích osob prostřednictvím počítačových a komunikačních sítí, usnadňování výměny a prodeje služeb a výrobků třetích stran prostřednictvím počítačových a komunikačních sítí, on-line maloobchodní služby zaměřené na náhlavní sady pro virtuální realitu, hry a digitální média, jmenovitě nahranou hudbu, video, obrazy, texty a audiovizuální díla, poskytování on-line virtuálních obchodů pro prodejce zboží a/nebo

služeb, poskytování on-line zařízení s cílem kontaktovat prodejce s kupujícími, vytváření sítí v oblasti podnikání, aktualizace a údržba dat v počítačových databázích, obchodní činnost (pomoc při řízení), obchodní činnost (služby, poradenství), obchodní management a podnikové poradenství, poradenství při vedení podniků, poradenství v obchodní činnosti, obchodní reklama pro třetí osoby, optimalizace provozu webových stránek, organizování výstav (komerčních nebo reklamních), počítačové databáze (překlad informací do mobilních telefonů), počítačové databáze (systemizace informací do mobilních telefonů), pořádání veletrhů pro obchodní a reklamní účely, poskytování obchodních informací prostřednictvím webových stránek, překlad a systemizace informací do počítačových databází, vyhledávání dat v počítačových souborech; (38) poskytování přístupu k počítačovým, elektronickým a online databázím, telekomunikační služby, jmenovitě: elektronický přenos obsahu a dat z virtuální reality, poskytování online fór pro komunikaci na témata obecného zájmu, poskytování elektronických vývěsek pro přenos zpráv v oblasti všeobecného zájmu mezi uživateli, přenos digitálních souborů, přenos zpráv a obrázků pomocí počítačů, přenos zpráv a obrazových informací pomocí počítače, přenos hlasu po internetu, telefonní spoje, mobilní telefony (komunikace), počítačová komunikace, pronájem zařízení pro přenos informací, půjčování telekomunikačních zařízení; (41) zábavní služby, jmenovitě: poskytování her z virtuální reality, interaktivní zábavy a obsahu z virtuální reality, organizování výstav v oboru interaktivní zábavy, virtuální reality, spotřební elektroniky a zábavního průmyslu z oboru videoher pro kulturní nebo vzdělávací účely, organizování soutěží (vzdělávacích nebo zábavných v mobilních hrách), výstavy (organizování kulturních nebo vzdělávacích výstav v mobilních hrách), zábava (služby v mobilních hrách), produkce software, videoher a počítačových her, poskytování počítačové hry pro celoplošné použití pro uživatele sítě, poskytování on-line her zveličené reality, zábavní služby, jmenovitě: poskytování online videoher, poskytování zábavních informací z prohlédávacích rejstříků a databází informací, včetně textů, elektronických dokumentů, databází, grafických materiálů, fotografických snímků a audiovizuálních informací prostřednictvím počítačových a komunikačních sítí, nahrávací studia (služby v oblasti mobilních telefonů), provozování her on-line (z počítačové sítě), služby v oblasti počítačové grafické úpravy, jiné než pro reklamní účely; (42) navrhování a vývoj hardwaru a softwaru počítačových her a hardwaru a softwaru virtuální reality, vývoj sofistikovaných systémů virtuální a rozšířené reality, služby počítačového programování pro tvorbu videí a her s rozšířenou realitou, návrh a vývoj softwaru počítačových her a softwaru videoher pro použití s počítači, systémy pro videoherní programy a počítačovými sítěmi, vývoj počítačového hardwaru pro počítačové hry, vývoj videoher, počítačové technologie k vytváření simulovaného prostředí, počítačové služby, jmenovitě vytváření virtuálních komunit pro registrované uživatele za účelem organizování skupin a akcí, účasti v diskusích, získávání zpětné vazby od kolegů a podílení se na vytváření sociálních, obchodních a komunitních sítí, počítačové služby, jmenovitě: poskytování elektronických prostředků druhým pro organizování a vedení setkání, akcí a interaktivních diskusí prostřednictvím komunikačních sítí, služby poskytovatele aplikačních služeb (ASP), jmenovitě: hosting počítačových softwarových aplikací pro druhé, poskytovatel aplikačních služeb (ASP) zaměřený na software umožňující nebo usnadňující nahrávání, stahování, streamování, zasílání, zobrazování, blogování, označování, modifikaci, sdílení nebo jiný způsob poskytování elektronických médií nebo informací prostřednictvím komunikačních sítí, poskytování on-line stránek obsahujících technologii umožňující on-line uživatelům vytvářet osobní profily obsahující informace týkající se vytváření sociálních a obchodních sítí a přenášet a sdílet tyto informace mezi různými on-line stránkami, poskytování dočasného používání softwarových aplikací bez možnosti stažení pro sociální sítě, vytváření virtuální komunity a přenos obsahu a dat virtuální reality, počítačové služby ve formě poskytování přizpůsobených on-line stránek zaměřených na uživateli definované nebo specifikované informace, osobní profily a obsah a data virtuální reality, služby v oblasti informačních technologií, poskytování vyhledávačů pro získávání dat na globálních počítačových a komunikačních sítích, poskytování softwaru k provozování elektronického obchodu bez možnosti stažení, který umožňuje svým uživatelům provádět elektronické obchodní transakce prostřednictvím globálních počítačových a komunikačních sítí, poskytování on-line stránek zaměřených na technologii umožňující uživatelům nahrávat, modifikovat a sdílet obsah a data virtuální reality, aktualizace počítačových programů, elektronické ukládání dat, instalace počítačových programů, konzultace (v oblasti počítačového softwaru), konzultační služby v oblasti informačních technologií, obnova počítačových dat (regenerace), počítačové programování, počítačové programy (aktualizace, instalace a údržba v

mobilních telefonech), počítačové systémy (tvorba v mobilních telefonech), počítačové systémové analýzy, poradenství v oblasti navrhování a vývoje počítačového hardwaru, pronájem počítačového softwaru, přenos dat nebo dokumentů z fyzických nosičů na elektronické nosiče, převod (konverze) dat a počítačových programů, software (tvorba), software jako služba (SaaS), tvorba počítačových systémů, tvorba v 3D prostředí, údržba počítačových programů.

(730) **POCKET VIRTUALITY s.r.o.**, Muchova 237/15, Praha 6, Dejvice, 16000, CZ

(740) Kateřina Velková, Ovčí hájek 2347/54, Praha 5, Stodůlky, 15800

(210) **O-540277**

(220) 09.06.2017

(320) 09.06.2017

(511) 9, 38, 42, 45

(540)

## BREAKER

(510) (9) počítačový software; (38) elektronický přenos počítačových programů prostřednictvím internetu; (42) tvorba software (počítačových programů), počítačový software - instalace a údržba, počítačový software (pronájem počítačového softwaru), konzultace v oblasti počítačového softwaru, tvorba internetových webových stránek, programování softwaru pro internetové platformy, vývoj počítačových programů; (45) poskytování licencí na počítačový software.

(730) **Mašek Roman**, Polská 1261/34, Praha 2 - Vinohrady, 12000, CZ

(210) **O-540278**

(220) 09.06.2017

(320) 09.06.2017

(511) 9, 38, 42, 45

(540)

## BREAKER SOFTWARE

(510) (9) počítačový software; (38) elektronický přenos počítačových programů prostřednictvím internetu; (42) tvorba software (počítačových programů), počítačový software - instalace a údržba, počítačový software (pronájem počítačového softwaru), konzultace v oblasti počítačového softwaru, tvorba internetových webových stránek, programování softwaru pro internetové platformy, vývoj počítačových programů; (45) poskytování licencí na počítačový software.

(730) **Mašek Roman**, Polská 1261/34, Praha 2 - Vinohrady, 12000, CZ

(210) **O-540313**

(220) 12.06.2017

(320) 12.06.2017

(511) 35, 37, 39

(540)

## CHCIJEZDIT

(510) (35) maloobchod a velkoobchod zaměřený na nákup a prodej automobilů, motocyklů a náhradních auto/motodílů; (37) opravy, údržba a tankování vozidel; (39) doprava a přeprava, nákladní doprava a stěhovací služby, pronájem dopravních prostředků, záchranné služby, vyprošťování a odtah, parkování a uskladnění vozidel.

(730) **Chlebecová Linda**, Strakonická 204, Písek, 39701, CZ

(210) **O-540314**  
(220) 12.06.2017  
(320) 12.06.2017  
(511) 35, 37, 39  
(540)



(510) (35) maloobchod a velkoobchod zaměřený na nákup a prodej automobilů, motocyklů a náhradních auto/motodílů; (37) opravy, údržba a tankování vozidel; (39) doprava a přeprava, nákladní doprava a stěhovací služby, pronájem dopravních prostředků, záchranné služby, vyprošťování a odtah, parkování a uskladnění vozidel.  
(591) Barevná  
(730) **Chlebecová Linda**, Strakonická 204, Pisek, 39701, CZ

(210) **O-540315**  
(220) 12.06.2017  
(320) 12.06.2017  
(511) 18, 22, 23, 24, 25, 35, 42  
(540)

welovenature  cz

(510) (18) zavazadla, cestovní tašky, peněženky a ostatní tašky; (22) pytle na přepravu a skladování sypkých materiálů, surový len, textilie ze surových vláken, textilní obaly (obálky, tašky, sáčky), textilní vlákna; (23) vlákna, nitě a příze; (24) lněná tkanina (látka), kašmírová tkanina, konopná tkanina, tkanina v rolích; (25) oděvy, čelenky (oděvy), clony proti slunci (oděvy), čelenky na uši (oděvy), cvičební oděvy, těhotenské oděvy, oděvy plážové, dětské oděvy, plážové oděvy, konfekční oděvy, pletené oděvy, chlapecké oděvy, šortky (oděvy), šátky (oděvy); (35) obchodní služby s výrobky výše uvedenými ve třídě 18, 22, 23, 24 a 25, informace pro spotřebitele; (42) průmyslový design, navrhování (průmyslový design), průmyslový design (umělecký), design průmyslových výrobků, grafický design.  
(591) Barevná  
(730) **abegos s.r.o.**, náměstí 14. října 1307/2, Praha 5, Smíchov, 15000, CZ

(210) **O-540327**  
(220) 13.06.2017  
(320) 13.06.2017  
(511) 29, 30, 32, 43  
(540)

Mada  
ice cream

(510) (29) mléko a mléčné výrobky, ovocné dřeně; (30) cukroví, čaj, čokoláda, čokoládové nápoje, kakao, kakaové nápoje, káva, káva nepražená, kávové náhražky, kávové nápoje, kávové nápoje s mlékem, led, zmrzlina, zmrzlinové poháry, mražené jogurty, sorbety; (32) nealkoholické nápoje, nápoje a šťávy ovocné, sirupy a jiné přípravky ke zhotovování nápojů, ledová tříšť; (43) zajišťování hromadného stravování (catering), gastronomické služby, služby spojené se stravováním a občerstvením, provozování restaurací, barů, kaváren, cukráren.  
(730) **ISS stavtrade s.r.o.**, Březinova 745/27a, Brno, 61600, CZ  
**Floková Martina**, Ypsilantiho 53/4, Brno, 60300, CZ  
(740) ISS stavtrade s.r.o., Březinova 745/27a, Brno, 61600

(210) **O-540356**  
(220) 14.06.2017  
(320) 14.06.2017  
(511) 9, 16, 35, 37, 41, 42  
(540)

 **VISION**

(510) (9) programové vybavení pro počítače, software a software na nosičích s výjimkou softwaru pro vedení informací o cestovních nákladech klientů cestovních kanceláří, počítačový hardware, hardware z oblasti výpočetní techniky, komunikační techniky, informační techniky a telekomunikační techniky zařazené v této třídě a všechny jejich náhradní díly a součásti, hardware včetně s ním spojených periferních zařízení, nosiče záznamů nahrané i nenahrané, databáze, databázové produkty; (16) manuály k počítačovým programům, výkladové pomůcky k počítačovému softwaru a hardwaru, názorné a výkladové pomůcky ke školení v oblasti práce se software a hardware; (35) obchodní činnost související s výše uvedenými výrobky ve tř. 9, 16 a níže uvedenými službami ve tř. 37, 41 a 42; (37) montáž, instalace, opravy, údržba a servis kancelářské, reprodukční, výpočetní, komunikační a informační techniky včetně hardwaru, montáž a údržba koncových telekomunikačních zařízení, instalace a servis datových sítí, konfigurace, instalace a údržba počítačů a počítačových sítí, zprostředkovatelská činnost v uvedených oborech tř. 37; (41) školení uživatelů a správců počítačového softwaru, školení pracovníků pro servisní služby v oblasti hardwaru a softwaru, zprostředkovatelská činnost v uvedených oborech tř. 41; (42) montáž, instalace, opravy, údržba a servis softwaru, navrhování a vývoj počítačového softwaru a hardwaru, tvorba a správa webu, poradenská činnost v oblasti aplikace výpočetní techniky, v oblasti informatiky, kancelářské a komunikační techniky a informačních technologií, navrhování a realizace automatizovaných systémů řízení, programátorská činnost, projekce datových sítí, pronájem softwaru, tvorba softwaru pro třetí osoby na objednávku, služby v oblasti softwarové ochrany proti počítačovým virům, konfigurace, instalace a údržba ekonomických, informačních a databázových systémů jejich aplikací, projektová, inženýrská, poradenská a expertní činnost související

s počítačovým hardware a software, zprostředkovatelská činnost v uvedených oborech tř. 42.  
(591) Barevná  
(730) **Vision Praha s.r.o.**, Všechromy 59, Strančice, 25163, CZ  
(740) Halaxová & Halaxová TETRAPAT, RNDr. Zdeňka Halaxová, Jinonická 804/80, Praha 5, Košíře, 15800

(210) **O-540358**  
(220) 14.06.2017  
(320) 14.06.2017  
(511) 9, 16, 35, 37, 41, 42  
(540)



(510) (9) programové vybavení pro počítače, software a software na nosičích s výjimkou software pro vedení informací o cestovních nákladech klientů cestovních kanceláří, počítačový hardware, hardware z oblasti výpočetní techniky, komunikační techniky, informační techniky a telekomunikační techniky zařazené v této třídě a všechny jejich náhradní díly a součásti, hardware včetně s ním spojených periferních zařízení, nosiče záznamů nahrané i nenahrané, databáze, databázové produkty; (16) manuály k počítačovým programům, výkladové pomůcky k počítačovému softwaru a hardwaru, názorné a výkladové pomůcky ke školení v oblasti práce se software a hardware; (35) obchodní činnost související s výše uvedenými výrobky ve tř. 9, 16 a níže uvedenými službami ve tř. 37, 41 a 42; (37) montáž, instalace, opravy, údržba a servis kancelářské, reprodukční, výpočetní, komunikační a informační techniky včetně hardwaru, montáž a údržba koncových telekomunikačních zařízení, instalace a servis datových sítí, konfigurace, instalace a údržba počítačů a počítačových sítí, zprostředkovatelská činnost v uvedených oborech tř. 37; (41) školení uživatelů a správců počítačového softwaru, školení pracovníků pro servisní služby v oblasti hardwaru a softwaru, zprostředkovatelská činnost v uvedených oborech tř. 41; (42) montáž, instalace, opravy, údržba a servis softwaru, navrhování a vývoj počítačového softwaru a hardwaru, tvorba a správa webu, poradenská činnost v oblasti aplikace výpočetní techniky, v oblasti informatiky, kancelářské a komunikační techniky a informačních technologií, navrhování a realizace automatizovaných systémů řízení, programátorská činnost, projekce datových sítí, pronájem softwaru, tvorba softwaru pro třetí osoby na objednávku, služby v oblasti softwarové ochrany proti počítačovým virům, konfigurace, instalace a údržba ekonomických, informačních a databázových systémů jejich aplikací, projektová, inženýrská, poradenská a expertní činnost související s počítačovým hardware a software, zprostředkovatelská činnost v uvedených oborech tř. 42.  
(591) Barevná  
(730) **Vision Praha s.r.o.**, Všechromy 59, Strančice, 25163, CZ  
(740) Halaxová & Halaxová TETRAPAT, RNDr. Zdeňka Halaxová, Jinonická 804/80, Praha 5, Košíře, 15800

(210) **O-540365**  
(220) 14.06.2017  
(320) 14.06.2017  
(511) 9  
(540)

# GuoMingXinke

(510) (9) sonometry, zvukoměry, elektrodynamická zařízení na dálkové řízení signalizace, optické přístroje a nástroje, výrobky oční optiky, mikroskopy, přijímače (audio - a video -), počítačový software (nahraný), zařízení pro přenášení zvuku, speciální pouzdra na fotografické aparáty a vybavení, přesné měřicí přístroje.  
(730) **Tianjin GuoMingXinke Technology Co., Ltd.**, Room 1235, No. 19 3rd Road, Tianjin Development Zone, Tianjin, CN  
(740) ROTT, RŮŽIČKA & GUTTMANN Patentové, známkové a advokátní kanceláře, JUDr. Vladimír Rott, Vinohradská 37, Praha 2, 12000

(210) **O-540380**  
(220) 14.06.2017  
(320) 14.06.2017  
(511) 5  
(540)

## ProVigor

(510) (5) doplňky stravy spadající do této třídy.  
(730) **BRAINWAY Inc. s.r.o.**, Washingtonova 1567/25, Praha 1 - Nové Město, 11000, CZ  
(740) Langrova, s.r.o., Skřetova 1011/48, Plzeň, Jižní Předměstí, 30100

(210) **O-540384**  
(220) 15.06.2017  
(320) 15.06.2017  
(511) 5, 29, 30, 32  
(540)



(510) (5) léčebné přípravky, dietetické potraviny a přípravky upravené pro léčebné účely, potravinové doplňky pro lidskou spotřebu; (29) konzervované, mražené, sušené a vařené ovoce a zelenina, džemy, kompoty, jedlé oleje a tuky; (30) káva, čaj, rýže, tapioka a ságo, mouka a přípravky vyrobené z obilnin, chléb, pečivo a cukrovinky, cukr, med, hořčice, omáčky (ochucovadla), koření; (32) ovocné nápoje a ovocné šťávy, sirupy a jiné přípravky pro přípravu nápojů.  
(591) Barevná  
(730) **Malhotra Sumit**, Tábořská 752/7, Praha 4, 14000, CZ

(210) **O-540433**  
(220) 16.06.2017  
(320) 16.06.2017  
(511) 35, 36, 41  
(540)



(510) (35) obchodní zprostředkovatelské služby, marketing, podpora prodeje jiných osob, poradenství v oblasti řízení obchodní činnosti, reklama, pořádání módních přehlídek pro reklamní účely; (36) bankovníctví, finanční poradenství, finanční řízení, financování; (41) pořádání soutěží krásy, sportovních soutěží, pořádání výstav ke kulturním nebo vzdělávacím účelům, předvádění varietních představení, produkce estrád.

(730) **Prokhorenko Ivan Ing.**, Hněvkovská 6/274, Praha, 14800, CZ

(210) **O-540435**  
(220) 16.06.2017  
(320) 16.06.2017  
(511) 16, 35, 36, 37, 38, 39, 40, 41, 42, 45  
(540)



(510) (16) časopisy, publikace; (35) reklamní, marketingové a propagační služby; (36) správa majetku, správa nemovitostí; (37) provádění staveb, jejich změn a odstraňování, zajišťování údržby, oprav, rozvoje a modernizace železniční dopravní cesty; (38) bezdrátové vysílání, komunikace po síti optických vláken, radiokomunikace; (39) balení zboží, doprava, informace o dopravě, logistika v dopravě, uskladnění zboží, provozování drah celostátních a regionálních, služby týkající se provozu dráhy, silniční, nákladní doprava, distribuce elektřiny a rozvod tepelné energie; (40) výroba tepelné energie; (41) pořádání a vedení seminářů, pořádání a vedení kongresů, vzdělávací služby; (42) projektová činnost ve výstavbě, kontrola užívání dopravní cesty, provozu a provozuschopnosti dráhy, revize a zkoušky určených technických zařízení v provozu, inženýrské služby, služby testování, služby ověřování a služby kontroly kvality; (45) bezpečnostní služby, záchranné služby, služby ostrahy, technicko-organizační činnost v oblasti požární ochrany.

(730) **Správa železniční dopravní cesty, státní organizace**, Dlážděná 1003/7, Praha I, Nové Město, 11000, CZ

(210) **O-540436**  
(220) 16.06.2017  
(320) 16.06.2017  
(511) 16, 35, 36, 37, 38, 39, 40, 41, 42, 45  
(540)



(510) (16) časopisy, publikace; (35) reklamní, marketingové a propagační služby; (36) správa majetku, správa nemovitostí; (37) provádění staveb, jejich změn a odstraňování, zajišťování údržby, oprav, rozvoje a modernizace železniční dopravní cesty; (38) bezdrátové vysílání, komunikace po síti optických vláken, radiokomunikace; (39) balení zboží, doprava, informace o dopravě, logistika v dopravě, uskladnění zboží, provozování drah celostátních a regionálních, služby týkající se provozu dráhy, silniční, nákladní doprava, distribuce elektřiny a rozvod tepelné energie; (40) výroba tepelné energie; (41) pořádání a vedení seminářů, pořádání a vedení kongresů, vzdělávací služby; (42) projektová činnost ve výstavbě, kontrola užívání dopravní cesty, provozu a provozuschopnosti dráhy, revize a zkoušky určených technických zařízení v provozu, inženýrské služby, služby testování, služby ověřování a služby kontroly kvality; (45) bezpečnostní služby, záchranné služby, služby ostrahy, technicko-organizační činnost v oblasti požární ochrany.

(730) **Správa železniční dopravní cesty, státní organizace**, Dlážděná 1003/7, Praha I, Nové Město, 11000, CZ

(210) **O-540437**  
(220) 16.06.2017  
(320) 16.06.2017  
(511) 16, 35, 36, 37, 38, 39, 40, 41, 42, 45  
(540)



(510) (16) časopisy, publikace; (35) reklamní, marketingové a propagační služby; (36) správa majetku, správa nemovitostí; (37) provádění staveb, jejich změn a odstraňování, zajišťování údržby, oprav, rozvoje a modernizace železniční dopravní cesty; (38) bezdrátové vysílání, komunikace po síti optických vláken, radiokomunikace; (39) balení zboží, doprava, informace o dopravě, logistika v dopravě, uskladnění zboží, provozování drah celostátních a regionálních, služby týkající se provozu dráhy, silniční, nákladní doprava, distribuce elektřiny a rozvod tepelné energie; (40) výroba tepelné energie; (41) pořádání a vedení seminářů, pořádání a vedení kongresů, vzdělávací služby; (42) projektová činnost ve výstavbě, kontrola užívání dopravní cesty, provozu a provozuschopnosti dráhy, revize a zkoušky určených technických zařízení v provozu, inženýrské služby, služby testování, služby ověřování a služby kontroly kvality; (45) bezpečnostní služby, záchranné služby, služby ostrahy, technicko-organizační činnost v oblasti požární ochrany.

(730) **Správa železniční dopravní cesty, státní organizace**, Dlážděná 1003/7, Praha I, Nové Město, 11000, CZ

(210) **O-540439**  
(220) 16.06.2017  
(320) 16.06.2017  
(511) 16, 35, 36, 37, 38, 39, 40, 41, 42, 45  
(540)



(510) (16) časopisy, publikace; (35) reklamní, marketingové a propagační služby; (36) správa majetku, správa nemovitostí; (37) provádění staveb, jejich změn a odstraňování, zajišťování údržby, oprav, rozvoje a modernizace železniční dopravní cesty; (38) bezdrátové vysílání, komunikace po síti optických vláken, radiokomunikace; (39) balení zboží, doprava, informace o dopravě, logistika v dopravě, uskladnění zboží, provozování drah celostátních a regionálních, služby týkající se provozu dráhy, silniční, nákladní doprava, distribuce elektřiny a rozvod tepelné energie; (40) výroba tepelné energie; (41) pořádání a vedení seminářů, pořádání a vedení kongresů, vzdělávací služby; (42) projektová činnost ve výstavbě, kontrola užívání dopravní cesty, provozu a provozuschopnosti dráhy, revize a zkoušky určených technických zařízení v provozu, inženýrské služby, služby testování, služby ověřování a služby kontroly kvality; (45) bezpečnostní služby, záchranné služby, služby ostrahy, technicko-organizační činnost v oblasti požární ochrany.

(591) Barevná  
(730) **Správa železniční dopravní cesty, státní organizace**, Dlážďená 1003/7, Praha 1, Nové Město, 11000, CZ

(210) **O-540440**  
(220) 16.06.2017  
(320) 16.06.2017  
(511) 16, 35, 36, 37, 38, 39, 40, 41, 42, 45  
(540)



(510) (16) časopisy, publikace; (35) reklamní, marketingové a propagační služby; (36) správa majetku, správa nemovitostí; (37) provádění staveb, jejich změn a odstraňování, zajišťování údržby, oprav, rozvoje a modernizace železniční dopravní cesty; (38) bezdrátové vysílání, komunikace po síti optických vláken, radiokomunikace; (39) balení zboží, doprava, informace o dopravě, logistika v dopravě, uskladnění zboží, provozování drah celostátních a regionálních, služby týkající se provozu dráhy, silniční, nákladní doprava, distribuce elektřiny a rozvod tepelné energie; (40) výroba tepelné energie; (41) pořádání a vedení seminářů, pořádání a vedení kongresů, vzdělávací služby; (42) projektová činnost ve výstavbě, kontrola užívání dopravní cesty, provozu a provozuschopnosti dráhy, revize a zkoušky určených technických zařízení v provozu, inženýrské služby, služby testování, služby ověřování a služby kontroly kvality; (45) bezpečnostní služby, záchranné služby, služby ostrahy, technicko-organizační činnost v oblasti požární ochrany.

(591) Barevná  
(730) **Správa železniční dopravní cesty, státní organizace**, Dlážďená 1003/7, Praha 1, Nové Město, 11000, CZ

(210) **O-540441**  
(220) 16.06.2017  
(320) 16.06.2017  
(511) 16, 35, 36, 37, 38, 39, 40, 41, 42, 45  
(540)



(510) (16) časopisy, publikace; (35) reklamní, marketingové a propagační služby; (36) správa majetku, správa nemovitostí; (37) provádění staveb, jejich změn a odstraňování, zajišťování údržby, oprav, rozvoje a modernizace železniční dopravní cesty; (38) bezdrátové vysílání, komunikace po síti optických vláken, radiokomunikace; (39) balení zboží, doprava, informace o dopravě, logistika v dopravě, uskladnění zboží, provozování drah celostátních a regionálních, služby týkající se provozu dráhy, silniční, nákladní doprava, distribuce elektřiny a rozvod tepelné energie; (40) výroba tepelné energie; (41) pořádání a vedení seminářů, pořádání a vedení kongresů, vzdělávací služby; (42) projektová činnost ve výstavbě, kontrola užívání dopravní cesty, provozu a provozuschopnosti dráhy, revize a zkoušky určených technických zařízení v provozu, inženýrské služby, služby testování, služby ověřování a služby kontroly kvality; (45) bezpečnostní služby, záchranné služby, služby ostrahy, technicko-organizační činnost v oblasti požární ochrany.

(591) Barevná  
(730) **Správa železniční dopravní cesty, státní organizace**, Dlážďená 1003/7, Praha 1, Nové Město, 11000, CZ

(210) **O-540442**  
(220) 16.06.2017  
(320) 16.06.2017  
(511) 9, 28, 35, 38, 41, 42  
(540)

### Fata Morgana

(510) (9) počítačový software pro virtuální realitu, programy a software pro videohry a počítačové hry, software pro stahovatelné obrazové soubory a pro zpracování dat, softwarové aplikace stahovatelné, počítačové programy a programy operačních systémů nahrané v mobilních telefonech s možností stažení, aplikace klient-server určené pro průmysl, počítačový hardware pro virtuální realitu, počítačový hardware nahraný v mobilních telefonech, počítačová periferní zařízení, počítačová grafika, počítačové modelování, počítačové simulace, zařízení pro zobrazování virtuální a rozšířené reality, náhlavní soupravy a přilby pro virtuální realitu upravené k použití při hraní videoher, náhlavní sady pro virtuální realitu pro připojení k počítačům, videoherním konzolím, ručním jednotkám pro hraní video her, tabletovým počítačům, mobilním zařízením a mobilním telefonům pro umožnění zkušenosti virtuální reality, mobilní headsety virtuální reality, periferie k nošení na těle pro hraní videoher zvláště upravené pro počítače, jednotky dálkového ovládání pro interaktivní ovládání videoher, sluchátka s mikrofonem používaná s počítači, počítačové hry, mobilní telefony, chytré telefony, počítače, tabletové počítače, čtecí zařízení, magnetické nosiče dat; (28) videoherní konzole, zařízení a ovladače pro herní konzole, přístroje pro videohry a společenské hry, herní ovladače pro počítačové hry, ruční jednotky pro hraní video her; (35) marketing, marketingové služby a marketingové studie v oboru počítačového modelování a simulací, reklama a propagace v oboru počítačového modelování a simulací, provádění měření a počítačových analýz prostoru, usnadňování výměny a prodeje výrobků a služeb třetích stran prostřednictvím počítačových a komunikačních sítí, on-line maloobchodní služby zaměřené na náhlavní sady pro virtuální realitu, hry a digitální média, jmenovitě nahranou hudbu, video, obrazy, texty a audiovizuální díla, poskytování on-line virtuálních obchodů pro prodejce zboží a/nebo služeb, poskytování on-line zařízení s cílem kontaktovat prodejce s kupujícími, vytváření sítí v oblasti podnikání, aktualizace a údržba dat v počítačových databázích, poradenství při vedení podniků,

poradenství v obchodní činnosti v oboru počítačového modelování a simulací, obchodní reklama pro třetí osoby, optimalizace provozu webových stránek, pořádání veletrhů pro obchodní a reklamní účely, poskytování obchodních informací prostřednictvím webových stránek, překlad a systematizace informací do počítačových databází, vyhledávání dat v počítačových souborech; (38) poskytování přístupu k počítačovým, elektronickým a online databázím, telekomunikační služby, jmenovitě, elektronický přenos obsahu a dat z virtuální reality, poskytování online fór pro komunikaci na témata obecného zájmu, poskytování elektronických vývěšek pro přenos zpráv v oblasti všeobecného zájmu mezi uživateli, přenos digitálních souborů, přenos zpráv a obrazových informací pomocí počítače, přenos hlasu po internetu, telefonní spoje, mobilní komunikace, počítačová komunikace, pronájem zařízení pro přenos informací, půjčování telekomunikačních zařízení; (41) zábavní služby, jmenovitě poskytování online videoher, mobilních her a virtuální reality, organizování kulturních a/nebo vzdělávacích akcí a výstav v oboru zábavního průmyslu, interaktivní zábavy, virtuální reality, spotřební elektroniky, mobilních her a videoher, produkce softwaru videoher a počítačových her, poskytování počítačových her pro celoplošné použití pro uživatele sítě, poskytování on-line her zveličené reality, poskytování zábavních informací z prohlédávacích rejstříků a databází, včetně textů, elektronických dokumentů, grafických materiálů, fotografických snímků a audiovizuálních informací prostřednictvím počítačových a komunikačních sítí, nahrávací studia (služby v oblasti mobilních telefonů), provozování her on-line (z počítačové sítě), služby v oblasti počítačové grafické úpravy, jiné než pro reklamní účely; (42) navrhování a vývoj hardwaru a softwaru počítačových her, videoher a virtuální reality, provádění počítačových simulovaných měření, vývoj sofistikovaných systémů virtuální a rozšířené reality, služby počítačového programování pro tvorbu videí a her s rozšířenou realitou, systémy pro videoherní programy a počítačové sítě, počítačové technologie k vytváření simulovaného prostředí, počítačové služby, jmenovitě vytváření virtuálních komunit pro registrované uživatele za účelem organizování skupin a akcí, účasti v diskusích, získávání zpětné vazby a podílení se na vytváření sociálních, obchodních a komunitních sítí, počítačové služby, jmenovitě poskytování elektronických prostředků druhým pro organizování a vedení setkání, akcí a interaktivních diskusí prostřednictvím komunikačních sítí, služby poskytovatele aplikačních služeb (asp), jmenovitě hosting počítačových softwarových aplikací pro druhé, poskytování aplikačních služeb (asp) zaměřených na software umožňující nebo usnadňující nahrávání, stahování, streamování, zasilání, zobrazování, blogování, označování, modifikaci, sdílení nebo jiný způsob poskytování elektronických médií nebo informací prostřednictvím komunikačních sítí, poskytování on-line stránek obsahujících technologii umožňující on-line uživatelům vytvářet osobní profily obsahující informace týkající se vytváření sociálních a obchodních sítí a přenášet a sdílet tyto informace mezi různými on-line stránkami, poskytování dočasného používání softwarových aplikací bez možnosti stažení pro sociální sítě, vytváření virtuální komunity a přenos obsahu a dat virtuální reality, počítačové služby ve formě poskytování přizpůsobených on-line stránek zaměřených na uživateli definované nebo specifikované informace, osobní profily a obsah a data virtuální reality, služby v oblasti informačních technologií, poskytování vyhledávačů pro získávání dat na globálních počítačových a komunikačních sítích, poskytování softwaru k provozování elektronického obchodu bez možnosti stažení, který umožňuje svým uživatelům provádět elektronické obchodní transakce prostřednictvím globálních počítačových a komunikačních sítí, poskytování on-line stránek zaměřených na technologii umožňující uživatelům nahrávat, modifikovat a sdílet obsah a data virtuální reality, elektronické ukládání dat, tvorba, instalace a aktualizace počítačových programů, konzultační služby v oblasti informačních technologií, obnova počítačových dat (regenerace), počítačové systémové analýzy, poradenství v oblasti navrhování a vývoje počítačového softwaru a hardwaru, pronájem počítačového softwaru, přenos dat nebo dokumentů z fyzických nosičů na elektronické nosiče, převod (konverze) dat a počítačových programů, tvorba softwaru, tvorba počítačových systémů, tvorba v 3d prostředí, údržba počítačových programů, konzultace (v oblasti počítačového softwaru a informačních technologií).

(730) **POCKET VIRTUALITY s.r.o.**, Muchova 237/15, Praha 6, Dejvice, 16000, CZ

(740) Kateřina Velková, Ovčích hájek 2347/54, Praha 5, Stodůlky, 15800

(210) **O-540483**

(220) 24.07.2017

(320) 24.07.2017

(511) 37, 42

(540)



(510) (37) stavební dozor, stavební poradenství; (42) inženýrské služby.

(591) Barevná

(730) **Nováček Miloš Bc.**, Smrková 1160, Starý Plzenec, 33202, CZ

(210) **O-540505**

(220) 20.06.2017

(320) 20.06.2017

(511) 35, 36

(540)

### TelcoScore

(510) (35) propagace, reklama, marketing, inzertní služby a on-line inzertní služby, obchodní administrativa, kancelářské práce, obchodní management, pomoc při řízení obchodní činnosti, služby a poradenství v obchodní a podnikatelské činnosti, organizace, uspořádání, provoz, správa, dohled a kontrola nad věrnostními a motivačním zákaznickými programy, ekonomické poradenství, poskytování informací (obchodních, ekonomických nebo podnikatelských), odhady k marketingovým účelům, automatické zpracování informací, sestavování, údržba a systematizace informací do počítačových databází, komerční využití internetu v oblastech komerčních internetových médií a vyhledávacích služeb, služby v oblasti vyhledávání dat, vyhledávání dat a informací v počítačových souborech pro třetí osoby, počítačová správa registrů (obchodní služby), správa rejstříků pro třetí osoby (obchodní služby), správa obchodních projektů pro druhé, správa osobních záznamů pro třetí osoby, marketingové studie, analýza trhu, průzkum veřejného mínění, prodejní průzkumy, pronájem reklamních ploch, provádění aukcí a dražeb, včetně těch na internetu, zprostředkování smluv o nákupu a prodeji zboží pro třetí strany, zprostředkování a uzavírání obchodů pro třetí strany, také v rámci internetového obchodu, přijímání a administrativně-technické zpracování objednávek, prezentace zboží a služeb, zprostředkování smluv o reklamě pro třetí strany, výzkumy spojené s reklamou, management reklamní činnosti, zprostředkování obchodních a hospodářských kontaktů, zjišťování cen zboží a služeb, realizace soutěží a výherních her pro reklamní účely, styk s veřejností, poradenský servis pro spotřebitele, informační, konzultační a poradenské služby ve vztahu k výše uvedeným službám; (36) služby finanční, služby peněžní, pojištění, správa plateb, správa investic, finanční informace, hodnocení úvěruschopnosti, poskytování finančních informací ohledně úvěrové bonity firem a jednotlivců, odhady pro finanční účely, finanční oceňování, informace a poradenství vztahující se k financím a pojištění, finanční platební služby, zpracování plateb, elektronické platební služby, automatizované platební služby, agentury pro inkaso plateb, zpracování platebních transakcí prostřednictvím internetu, služby v oblasti peněžních převodů, elektronický převod kapitálu, služby v oblasti platby účtů, internetové bankovníctví, bankovní služby spojené s mobilním telefonem, vydávání poukazů a kuponů, vydávání hodnotových poukázek v souvislosti s věrnostními programy pro zákazníky, správa pojistných plánů, pojištění pro telekomunikační přístroje a nástroje, pojištění pro digitální přístroje a nástroje, pojištění pro počítačový software a hardware, služby týkající se platebních karet, debetní karty (služby týkající se -), kreditní karty (služby týkající se -), kanceláře pro inkasování pohledávek, finanční sponzorování, informační, konzultační a poradenské služby vztahující se k výše uvedeným službám.

(730) **O2 Czech Republic a.s.**, Za Brumlovkou 266/2, Praha 4, Michle, 14000, CZ



(740) Jindra & Partners, JUDr. Tomáš Jindra, Rybná 678/9, Praha 1, Staré Město, 11000

(210) **O-540539**  
(220) 20.06.2017  
(320) 20.06.2017  
(511) 16, 35  
(540)

### RIPET

(510) (16) psací potřeby, pera (psací potřeby), psací soupravy, násadky na pera, kuličková pera, gelová pera, plnicí pera, náplně do kuličkových per, kancelářské psací potřeby, pouzdra na psací potřeby, násady na psací potřeby pro lepší uchycení, kreslicí potřeby a pomůcky, potřeby pro umělce, tužky, barevné tužky, soupravy tužek, zvyrazňovače, popisovače a značkovače, korekturní a mizíkovací prostředky, kreslicí křídly, papírenské zboží, učební, školní a kancelářské potřeby a pomůcky; (35) merchandising, reklamní, inzertní a propagační činnost, informačně-obchodní činnost, velkoobchodní a maloobchodní prodej související s psacími potřebami, pery jako psacími potřebami, kancelářskými psacími potřebami a papírenským zbožím, zásilkový prodej a elektronický obchod (e-shop) prostřednictvím komunikačních sítí (Internet) s psacími potřebami, pery jako psacími potřebami, kancelářskými psacími potřebami a papírenským zbožím, rozšiřování reklamních a propagačních materiálů související s psacími potřebami, pery jako psacími potřebami, kancelářskými psacími potřebami a papírenským zbožím, organizování propagačních nebo komerčních výstav a předvádění výrobků a služeb pro komerční a reklamní účely.

(730) **Kopečný Tomáš**, Pod Beránkou 2471/9, Praha 6, Dejvice, 16000, CZ  
(740) GATODE s. r. o., Ing. Mgr. Denisa Dudová, Vršovická 478/51, Praha 10, Vršovice, 10000

(210) **O-540547**  
(220) 21.06.2017  
(320) 21.06.2017  
(511) 1, 2, 3, 17  
(540)



(510) (1) chemické výrobky pro průmysl, vědu, fotografii a zemědělství, pryskyřice umělé a syntetické, hasební prostředky, prostředky pro kalení a přípravky pro svařování kovů, průmyslová lepidla a pojiva; (2) barvy, fermeže, laky, ochranné prostředky proti rzi a proti hnilobě dřeva, barviva, mořidla, pryskyřice přírodní; (3) prostředky bělicí a prací, přípravky k čištění, leštění, odmašťování a broušení; (17) tmely, hmoty těsnící, ucpávkové a izolační.

(591) Barevná  
(730) **ColorWest, s.r.o.**, Konzumní 207/14, Plzeň, Lhota, 30100, CZ  
(740) PatentCentrum Sedlák & Partners s.r.o., Husova tř. 1847/5, České Budějovice, České Budějovice 3, 37001

(210) **O-540549**  
(220) 21.06.2017  
(320) 21.06.2017  
(511) 9, 16, 28, 35  
(540)

### hra školou

(510) (9) učební pomůcky, software, počítačové hry; (16) kancelářské potřeby, knihy, tiskoviny, tiskárenské a kartonážní výrobky, krabice a obaly z papíru a umělých hmot; (28) hračky, individuální i společenské hry, hry stolní, hračky z plyše, dřeva, umělých hmot, z papíru a kartónu, hrací kostky, pouzdra a krabice vyplněné herními předměty; (35) zprostředkovatelská činnost v oblasti obchodu s výrobky uvedenými výše

ve tř. 16 a 28, marketing, distribuce prospektů a vzorků, reklama, inzerce a propagace všemi druhy médií.

(730) **Pech Marcel**, Skřivany, Příšimasy 91, Český Brod, 28201, CZ  
(740) Ing. Zdeněk Novotný, Měšínská 1638, Praha 9 - Újezd nad Lesy, 19016

(210) **O-540562**  
(220) 21.06.2017  
(320) 21.06.2017  
(511) 35, 38, 42  
(540)

## AIRWAYNET

(510) (35) reklama a propagace, reklama online, maloobchodní služby v oboru počítačového softwaru, velkoobchodní služby v souvislosti s počítačovým softwarem, internetový marketing; (38) automatický přenos digitálních dat s využitím telekomunikačních kanálů, bezdrátová širokopásmová komunikace, bezpečný přenos dat, zvuku nebo obrazu, digitální přenos dat, informace ohledně komunikace, kabelové komunikační služby, poradenské služby týkající se telekomunikací, poradenské služby v oblasti datových komunikací, poskytování přístupu k telekomunikačním sítím, přenos dat prostřednictvím telekomunikačních sítí, přenos informací na optických telekomunikačních sítích, bezdrátový přenos dat prostřednictvím bezdrátových aplikačních protokolů (WAP), bezdrátový přenos dat prostřednictvím internetu, elektrický přenos dat prostřednictvím vzdálené globální sítě na zpracování dat, včetně internetu, kabelový přenos dat, komunikace prostřednictvím virtuálních privátních sítí (VPN), komunikace prostřednictvím optovláknových sítí, poskytování přístupu k internetu a k jiným komunikačním sítím, přenos a vysílání dat, přenos digitálních dat prostřednictvím kabelu, služby poskytovatele internetových služeb (isp), pronájem modemů, služby televizního vysílání vztahující se k IPTV, vysílání televizních pořadů prostřednictvím internetu, poskytovatelé internetových služeb (ISPS), služby v oblasti bezdrátové komunikace, služby pevné telekomunikační linky; (42) aktualizace a údržba počítačového softwaru, poradenství v oblasti internetového zabezpečení, instalace a údržba softwaru pro internetový přístup, vývoj softwarových řešení pro poskytovatele a uživatele internetu, navrhování a vývoj bezdrátových přístrojů, nástrojů a zařízení pro přenos dat.

(591) Barevná  
(730) **AIRWAYNET a.s.**, Hládkov 920/12, Praha 6, Sřešovice, 16900, CZ  
(740) Advokátní kancelář CINK a partneři, s. r. o., Mgr. Ing. Pavel Cink, Veleslavínova 363/33, Plzeň, Vnitřní Město, 30100

(210) **O-540578**  
(220) 28.07.2017  
(320) 28.07.2017  
(511) 16, 35  
(540)



(510) (16) tiskoviny, fotografie, pohlednice, propagační materiály z papíru spadající do tř. 16; (35) reklama, propagace.

(591) Barevná  
(730) **Dobiášová Františka**, Sušilova 5, Brno, 60200, CZ

(210) **O-540584**  
(220) 22.06.2017  
(320) 22.06.2017  
(511) 12, 18, 25, 35, 40, 41  
(540)

**ENGELMÜLLER**

(510) (12) doplňky interiéru automobilů spadající do této třídy, potahy vozidel (tvarované), částečně přizpůsobené potahy na vozidla, potahy na volant, potahy na řadící páky, potahy na sedla pro auta, auta, automobily, závodní automobily, čtyřkolky, jízdní kola, motocykly, mini motorky, motokáry, tříkolky; (18) kůže a imitace kůže, zpracované kůže, popruhy z kůže, kůže na postroje, deštníky, dětské deštníky, obaly na deštníky, skládací deštníky, batohy, školní batohy, batůžky, ruksaky, brašny pro volný čas, dámské kabelky, cestovní tašky, kabelky, peněženky a náprsní tašky, klíčenky (pouzdra na klíče), kosmetické taštičky (prázdné), školní tašky (aktovky), tašky, sportovní tašky, kufry, cestovní kufry, diplomatické kufříky, kufříky na toaletní potřeby (prázdné), kosmetické kufříky (prázdné), aktovky (kožená galanterie), aktovky diplomatky, vaky na oděvy; (25) oděvy, oděvy z kůže, oděvní výrobky z kůže, oděvy pro automobilisty a motocyklisty z kůže, rukavice, včetně rukavic z kůže, surové kůže nebo kožešiny, opasky a pásy k oděvům, sportovní oděvy, sportovní obuv, kombinézy, bundy, kabáty, kalhoty, boty, pokrývky hlavy, sportovní čepice; (35) merchandising, reklamní, inzertní a propagační činnost, zásilkový prodej a elektronický obchod (e-shop) prostřednictvím komunikačních sítí (Internet) s doplňky interiérů automobilů, s kůží a imitacemi kůže, oděvy, rukavicemi, rozšiřování reklamních a propagačních materiálů související s doplňky interiérů automobilů, s kůží a imitacemi kůže, oděvy, rukavicemi; (40) zpracování kůže, krejčovství (výroba na zakázku), pánské a dámské krejčovství, aplikace ozdob na oděvy, aplikace výtvarných motivů a vzorů na tkaniny, barvení textilu, barvení látek nebo oděvů, kalandrování látek, kalandrování tkanin, textilií, nemačkávací úprava textilií (oděvů), potiskování textilií, tisk na textilie, příprava a zpracování textilií, úprava tkanin a textilií, zpracování a úprava textilu, textilií a textilních výrobků, úprava oděvů, tisk vzorů, vyšívání, poradenské služby týkající se barvení, poskytování informací o zpracování a úpravě materiálů; (41) zábava, sportovní a kulturní aktivity, organizování a pořádání sportovních soutěží, akcí, závodů a turnajů, klubové služby, volnočasové kroužky, organizování představení, koncertů a soutěží, organizování kulturních a vzdělávacích akcí, organizování seminářů a konferencí, pořádání a zajišťování odborných tematických seminářů, eventů, workshopů a konferencí, organizace a zajišťování společenských a firemních setkání, pořádání společenských plesů, gala večerů, koktejlů a zahradních party, včetně jejich odborné přípravy a doprovodných akcí v rámci této třídy, elektronické publikování, provoz elektronických portálů v oblasti sportu a zábavy, vydavatelská činnost a zpravodajství, vydávání knih, vydávání publikací, vydávání tiskovin, vydávání a publikace časopisů, on-line elektronické publikace knih a periodik.

(730) **Kopečný Tomáš**, Pod Beránkou 2471/9, Praha 6, Dejvice, 16000, CZ  
(740) **GATODE s. r. o.**, Ing. Mgr. Denisa Dudová, Vršovická 478/51, Praha 10, Vršovice, 10000

(210) **O-540602**  
(220) 22.06.2017  
(320) 22.06.2017  
(511) 9, 28, 42  
(540)



(510) (9) software pro virtuální realitu, brýle pro virtuální realitu, hardware pro virtuální realitu, herní software pro virtuální realitu, čelenky pro virtuální realitu; (28) ovladače herních konzolí, přístroje pro videohry; (42) navrhování softwaru pro virtuální realitu, vývoj softwaru virtuální reality.

(730) **ICFE CZ s.r.o.**, Pražská 810/16, Praha 10, Hostivař, 10200, CZ

(210) **O-540604**  
(220) 22.06.2017  
(320) 22.06.2017  
(511) 35, 41, 42  
(540)



(510) (35) reklama a propagace, reklamní materiály (šíření), reklamní materiály (příprava); (41) služby klubového vzdělávání, školení a vzdělávání, zábava, sportovní služby, zábavní, sportovní a kulturní aktivity; (42) technické kontroly vozidel.

(730) **Federace klubů historických vozidel ČR z. s.**, Nad Okrouhlíkem 2294/11, Praha 8, Libeň, 18000, CZ  
(740) **TAUBEL LEGAL**, advokátní kancelář s.r.o., Jan Täubel, Sokolovská 68/105, Praha 8, Karlín, 18600

(210) **O-540606**  
(220) 23.06.2017  
(320) 23.06.2017  
(511) 1, 40  
(540)

**GALJEVA**

(510) (1) galvanizační přípravky, galvanické lázně, přípravky na konečnou úpravu oceli; (40) výroba a povrchová úprava kovů (ne natírání), konečná povrchová úprava kovových předmětů.

(730) **Štefková Radka Ing.**, Kalendova 278, Hradec Králové, 50004, CZ

(210) **O-540633**  
(220) 24.06.2017  
(320) 24.06.2017  
(511) 32  
(540)

**Bezovina**

(510) (32) sirupy a jiné přípravky pro přípravu nápojů, ovocné nápoje a ovocné šťávy.

(730) **Medy Chlebiš s.r.o.**, Hlučínská 55/1092, Ludgeřovice, 74714, CZ

(210) **O-540636**

(220) 26.06.2017

(320) 26.06.2017

(511) 41

(540)



(510) (41) výchova, vzdělávání, zábava a sportovní činnost, umělecké výstavy, výstavy v muzeích, služby muzeí (prezentace, výstavy).

(730) **Spicker Glenn**, Haštalská 1072/6, Praha 1, Staré Město, 11000, CZ

(740) Mgr. Petr Horáček LLM, advokát, Navrátilova 1527/14, Praha 1, Nové Město, 11000

(210) **O-540641**

(220) 26.06.2017

(320) 26.06.2017

(511) 35, 36, 41

(540)

**MatiDal**

(510) (35) účetnictví, příprava a vyhotovení daňového přiznání, mzdy a výplatní listiny (příprava), nábor zaměstnanců, poradenství v obchodní činnosti, personální poradenství, sekretářské služby, vedení účetních knih; (36) finanční analýzy, konzultační služby finanční; (41) vzdělávání a školení v oblasti IT, v oblasti ekonomické a v oblasti právní.

(591) Barevná

(730) **MatiDal s.r.o.**, Týn 638/5, Praha 1, 11000, CZ

(210) **O-540672**

(220) 27.06.2017

(320) 27.06.2017

(511) 29, 30, 31

(540)



(510) (29) konzervované, sušené a zavařené ovoce a ořechy; (30) pochutiny obsahující ořechy a sušené, konzervované nebo zavařené ovoce - spadající do třídy 30; (31) zemědělské, zahradnické a lesní produkty nezahrnuté v jiných třídách, čerstvé ovoce a ořechy.

(591) Barevná

(730) **Penny Market s.r.o.**, Počernická 257, Radonice, 25073, CZ

(740) JUDr. Miroslav Kupka, JUDr. Miroslav Kupka, Levého 1532, Rakovník II, 26901

(210) **O-540738**

(220) 30.06.2017

(320) 30.06.2017

(511) 35, 36, 41

(540)

**TOMAN FINANCE GROUP**

(510) (35) reklama, propagace, řízení obchodní činnosti, obchodní administrativa, kancelářské práce; (36) pojištění, finančnictví, peněžnictví, služby v oblasti nemovitostí; (41) pořádání a vedení seminářů pro služby uvedené ve třídě 36.

(730) **TOMAN FINANCE GROUP s.r.o.**, Podsedliště 420/1a, Ostrava - Koblov, 71100, CZ

(740) HM PARTNERS s.r.o., Ing. Zdeněk Michálek, Štefánikova 1163/12, Koprivnice, 74221

(210) **O-540743**

(220) 30.06.2017

(320) 30.06.2017

(511) 30, 40, 43

(540)



(510) (30) mouka a obilné přípravky, koláče s náplní, chléb, pečivo, cukrovinky, dorty, jemné pečivo; (40) zpracování materiálů (pekárenství); (43) služby zajišťující stravování a nápoje.

(591) Barevná

(730) **Pekárna BACHAN s.r.o.**, č. p. 864, Blatnice pod Svatým Antonínkem, 69671, CZ

(740) Kania, Sedlák, Smola, Ing. Jiří Malůšek, Mendlovo náměstí 157/1, Brno, Staré Brno, 60300

(210) **O-540750**

(220) 30.06.2017

(320) 30.06.2017

(511) 9, 16, 35, 38, 41

(540)

**Kutil Adam**

(510) (9) audiovizuální programy, audiovizuální díla na nosičích, audiovizuální díla v digitální podobě; (16) tiskoviny, časopisy, periodika, knihy, databázové produkty v papírové formě; (35) reklamní, inzertní a propagační činnost, marketing; (38) telekomunikace, televizní vysílání, digitální vysílání, televizní vysílání programů, televizní vysílání zábavných, vzdělávacích, výchovných, soutěžních, diskusních a informačních pořadů, šíření, výměna nebo získávání zpráv a informací, šíření elektronických časopisů, informací, elektronických periodik, knih v elektronické podobě, nahrávání nosičů zvukových nebo obrazově zvukových, půjčování nahrávaných zvukových a zvukově obrazových záznamů, šíření audiovizuálních děl, filmová produkce, výchovná, vzdělávací, soutěžní a zábavní činnost, organizace, provozování a provádění her a soutěží i veřejných, výstavní činnost v oblasti kultury,

zábavy a vzdělávání, výuka a školení, kurzy, vydávání literatury k danému tématu, výstava knih, fejetonů a článků v periodikách.

(730) **Barrandov Televizní Studio a.s.**, Kříženeckého náměstí 322/5, Praha 5, Hlubočepy, 15200, CZ

(740) Mgr. Kateřina Čápková, advokát, Mikuleckého 1311/8, Praha 4, Braník, 14700

(210) **O-540751**

(220) 30.06.2017

(320) 30.06.2017

(511) 9, 16, 35, 38, 41

(540)

### Což takhle dát si VIP?

(510) (9) audiovizuální programy, audiovizuální díla na nosičích, audiovizuální díla v digitální podobě; (16) tiskoviny, časopisy, periodika, knihy, databázové produkty v papírové formě; (35) reklamní, inzertní a propagační činnost, marketing; (38) telekomunikace, televizní vysílání, digitální vysílání, televizní vysílání programů, televizní vysílání zábavných, vzdělávacích, výchovných, soutěžních, diskusních a informačních pořadů, šíření, výměna nebo získávání zpráv a informací, šíření elektronických časopisů, informací, elektronických periodik, knih v elektronické podobě, audio a audiovizuálních děl prostřednictvím informační, datové, elektronické, komunikační, telekomunikační nebo počítačové sítě, zejména internetu, pomocí satelitů a jiných sítí, informační služby na internetu související s televizním vysíláním, služby na internetu související s televizním vysíláním, komunikace, poradenská činnost v oblasti sdělovacích prostředků, telekomunikací a informační služby v oblasti telekomunikací, informační kancelář (poskytování informačních služeb prostřednictvím počítačů); (41) tvorba televizních a audiovizuálních pořadů, nakladatelství a vydavatelství, ediční činnost, publikační činnost, nahrávání nosičů zvukových nebo obrazových zvukových, půjčování nahraných zvukových a zvukově obrazových záznamů, šíření audiovizuálních děl, filmová produkce, výchovná, vzdělávací, soutěžní a zábavní činnost, organizace, provozování a provádění her a soutěží i veřejných, výstavní činnost v oblasti kultury, zábavy a vzdělávání, výuka a školení, kurzy, vydávání literatury k danému tématu, výstava knih, fejetonů a článků v periodikách.

(730) **Barrandov Televizní Studio a.s.**, Kříženeckého náměstí 322/5, Praha 5, Hlubočepy, 15200, CZ

(740) Mgr. Kateřina Čápková, advokát, Mikuleckého 1311/8, Praha 4, Braník, 14700

(210) **O-540752**

(220) 30.06.2017

(320) 30.06.2017

(511) 9, 16, 35, 38, 41

(540)

### Nůžky, prosím!

(510) (9) audiovizuální programy, audiovizuální díla na nosičích, audiovizuální díla v digitální podobě; (16) tiskoviny, časopisy, periodika, knihy, databázové produkty v papírové formě; (35) reklamní, inzertní a propagační činnost, marketing; (38) telekomunikace, televizní vysílání, digitální vysílání, televizní vysílání programů, televizní vysílání zábavných, vzdělávacích, výchovných, soutěžních, diskusních a informačních pořadů, šíření, výměna nebo získávání zpráv a informací, šíření elektronických časopisů, informací, elektronických periodik, knih v elektronické podobě, audio a audiovizuálních děl prostřednictvím informační, datové, elektronické, komunikační, telekomunikační nebo počítačové sítě, zejména internetu, pomocí satelitů a jiných sítí, informační služby na internetu související s televizním vysíláním, služby na internetu související s televizním vysíláním, komunikace, poradenská činnost v oblasti sdělovacích prostředků, telekomunikací a informační služby v oblasti telekomunikací, informační kancelář (poskytování informačních služeb prostřednictvím počítačů); (41) tvorba televizních a audiovizuálních pořadů, nakladatelství a vydavatelství, ediční činnost, publikační činnost, nahrávání nosičů zvukových nebo obrazových zvukových, půjčování nahraných zvukových a zvukově obrazových záznamů, šíření audiovizuálních děl, filmová produkce, výchovná, vzdělávací, soutěžní a zábavní činnost, organizace, provozování a provádění her a soutěží i veřejných, výstavní činnost v oblasti kultury, zábavy a vzdělávání, výuka a školení, kurzy, vydávání literatury k danému tématu, výstava knih, fejetonů a článků v periodikách.

(730) **Barrandov Televizní Studio a.s.**, Kříženeckého náměstí 322/5, Praha 5, Hlubočepy, 15200, CZ

(740) Mgr. Kateřina Čápková, advokát, Mikuleckého 1311/8, Praha 4, Braník, 14700

(210) **O-540753**

(220) 30.06.2017

(320) 30.06.2017

(511) 9, 16, 35, 38, 41

(540)

### Takhle si tu žijeme

(510) (9) audiovizuální programy, audiovizuální díla na nosičích, audiovizuální díla v digitální podobě; (16) tiskoviny, časopisy, periodika, knihy, databázové produkty v papírové formě; (35) reklamní, inzertní a propagační činnost, marketing; (38) telekomunikace, televizní vysílání, digitální vysílání, televizní vysílání programů, televizní vysílání zábavných, vzdělávacích, výchovných, soutěžních, diskusních a informačních pořadů, šíření, výměna nebo získávání zpráv a informací, šíření elektronických časopisů, informací, elektronických periodik, knih v elektronické podobě, audio a audiovizuálních děl prostřednictvím informační, datové, elektronické, komunikační, telekomunikační nebo počítačové sítě, zejména internetu, pomocí satelitů a jiných sítí, informační služby na internetu související s televizním vysíláním, služby na internetu související s televizním vysíláním, komunikace, poradenská činnost v oblasti sdělovacích prostředků, telekomunikací a informační služby v oblasti telekomunikací, informační kancelář (poskytování informačních služeb prostřednictvím počítačů); (41) tvorba televizních a audiovizuálních pořadů, nakladatelství a vydavatelství, ediční činnost, publikační činnost, nahrávání nosičů zvukových nebo obrazových zvukových, půjčování nahraných zvukových a zvukově obrazových záznamů, šíření audiovizuálních děl, filmová produkce, výchovná, vzdělávací, soutěžní a zábavní činnost, organizace, provozování a provádění her a soutěží i veřejných, výstavní činnost v oblasti kultury, zábavy a vzdělávání, výuka a školení, kurzy, vydávání literatury k danému tématu, výstava knih, fejetonů a článků v periodikách.

(730) **Barrandov Televizní Studio a.s.**, Kříženeckého náměstí 322/5, Praha 5, Hlubočepy, 15200, CZ

(740) Mgr. Kateřina Čápková, advokát, Mikuleckého 1311/8, Praha 4, Braník, 14700

(210) **O-540754**

(220) 30.06.2017

(320) 30.06.2017

(511) 9, 16, 35, 38, 41

(540)

### Roztoč to!

(510) (9) audiovizuální programy, audiovizuální díla na nosičích, audiovizuální díla v digitální podobě; (16) tiskoviny, časopisy, periodika, knihy, databázové produkty v papírové formě; (35) reklamní, inzertní a propagační činnost, marketing; (38) telekomunikace, televizní vysílání, digitální vysílání, televizní vysílání programů, televizní vysílání zábavných, vzdělávacích, výchovných, soutěžních, diskusních a informačních pořadů, šíření, výměna nebo získávání zpráv a informací, šíření elektronických časopisů, informací, elektronických periodik, knih v elektronické podobě, audio a audiovizuálních děl prostřednictvím informační, datové, elektronické, komunikační, telekomunikační nebo počítačové sítě, zejména internetu, pomocí satelitů a jiných sítí, informační služby na internetu související s televizním vysíláním, služby na internetu související s televizním vysíláním, komunikace, poradenská činnost v oblasti sdělovacích prostředků, telekomunikací a informační služby v oblasti telekomunikací, informační kancelář (poskytování informačních služeb prostřednictvím počítačů); (41) tvorba televizních a audiovizuálních pořadů, nakladatelství a vydavatelství, ediční činnost, publikační činnost, nahrávání nosičů zvukových nebo obrazových zvukových, půjčování nahraných zvukových a zvukově obrazových záznamů, šíření audiovizuálních děl, filmová produkce, výchovná, vzdělávací, soutěžní a zábavní činnost, organizace, provozování a provádění her a soutěží i veřejných, výstavní činnost v oblasti kultury, zábavy a vzdělávání, výuka a školení, kurzy, vydávání literatury k danému tématu, výstava knih, fejetonů a článků v periodikách.

(730) **Barrandov Televizní Studio a.s.**, Kříženeckého náměstí 322/5, Praha 5, Hlubočepy, 15200, CZ

(740) Mgr. Kateřina Čápková, advokát, Mikuleckého 1311/8, Praha 4, Braník, 14700

(210) **O-540763**

(220) 30.06.2017

(320) 30.06.2017

(511) 35, 36

(540)

**PRIVAT BANK DER  
RAIFFEISENLANDESBANK  
OBERÖSTERREICH**

(510) (35) reklama, propagace, řízení obchodní činnosti, obchodní administrativa, kancelářské práce; (36) finančnínictví, peněžnictví, služby v oblasti nemovitostí.

(730) **Raiffeisenlandesbank Oberösterreich Aktiengesellschaft**, Europaplatz 1a, 4020 Linec, AT

(740) BS Legal, advokátní kancelář, Mgr. Miroslav Švenda, advokát, Jánský vršek 323/13, Praha 1, 11800

(210) **O-540764**

(220) 30.06.2017

(320) 30.06.2017

(511) 35, 36

(540)

**PRIVAT BANK**

der Raiffeisenlandesbank Oberösterreich

(510) (35) reklama, propagace, řízení obchodní činnosti, obchodní administrativa, kancelářské práce; (36) finančnínictví, peněžnictví, služby v oblasti nemovitostí.

(730) **Raiffeisenlandesbank Oberösterreich Aktiengesellschaft**, Europaplatz 1a, 4020 Linec, AT

(740) BS Legal, advokátní kancelář, Mgr. Miroslav Švenda, advokát, Jánský vršek 323/13, Praha 1, 11800

(210) **O-540774**

(220) 03.07.2017

(320) 03.07.2017

(511) 1, 7, 37

(540)

**Dost kompresory**

(510) (1) stlačený vzduch; (7) kompresory, elektrické kompresory, plynové kompresory, pneumatické kompresory, vzduchové kompresory, pístové kompresory, rotační kompresory, kompresory (stroje), odstředivé kompresory; (37) opravy strojů na stlačený vzduch.

(730) **Dost s.r.o.**, Vápenická 487, Vrchlabí, 54301, CZ

(210) **O-540782**

(220) 03.07.2017

(320) 03.07.2017

(511) 43

(540)

**Royal Court**

(510) (43) hotelové služby, hotely, ubytovny a penziony, prázdninové a turistické ubytování, poskytování hotelového ubytování.

(730) **Royal Court s.r.o.**, Wenzigova 1873/6, Praha 2, Nové Město, 12000, CZ

(210) **O-540783**

(220) 03.07.2017

(320) 03.07.2017

(511) 39, 43

(540)



(510) (39) zajišťování exkurzí, výletů - v rámci třídy 39; (43) poskytování informací vztahujících se k hotelům - v rámci třídy 43.

(591) Barevná

(730) **Royal Court s.r.o.**, Wenzigova 1873/6, Praha 2, Nové Město, 12000, CZ

(210) **O-540788**

(220) 03.07.2017

(320) 03.07.2017

(511) 9, 11, 35, 37

(540)

**OZIRIS**

(510) (9) termoregulatory; (11) sálavé stropní panely, sálavé teplovzdušné topení, sálavé lineární vytápěcí systémy, elektrické přístroje na sálavé ohřívání, sálavá topná tělesa; (35) maloobchodní prodej topných těles, velkoobchodní prodej topných těles, reklama online, propagace a reklama; (37) údržba a opravy topení, opravy a údržba přístrojů pro topení, poradenské služby vztahující se k instalaci přístrojů k topení a chlazení, instalace a opravy topných zařízení.

(730) **Wagner Pavel**, Provazníkova 1243/27, Brno, Černá Pole, 61300, CZ

(740) Advokátní kancelář CINK a partneři, s. r. o., Mgr. Ing. Pavel Cink, Veleslavínova 363/33, Plzeň, Vnitřní Město, 30100

(210) **O-540793**

(220) 03.07.2017

(320) 03.07.2017

(511) 33

(540)



**PODĚBRADSKÁ  
SAMIČKA**

(510) (33) bylinné likéry, lihoviny a likéry, alkoholické nápoje (s výjimkou piva).

(591) Barevná

(730) **Voříšek Jiří**, Husova 7/19, Poděbrady II, 29001, CZ

(210) **O-540794**  
(220) 04.07.2017  
(320) 04.07.2017  
(511) 35, 38, 41  
(540)



(510) (35) poskytování reklamních materiálů a předmětů, reklamní a propagační činnost, marketing, inzerce; (38) audiovizuální komunikace, posílání zpráv a posílání informací prostřednictvím elektroniky či počítačových prostředků, posílání informací pomocí počítačových sítí, posílání informací prostřednictvím satelitu a geonavigace; (41) sportovní a kulturní činnost, výchovná a vzdělávací činnost, zábavní činnost, organizování fotbalových soutěží, služby pro organizování fotbalových akcí v rámci této třídy.  
(730) **Fotbalová asociace České republiky**, Diskařská 2431/4, Praha 6, Břevnov, 16900, CZ  
(740) Daniel Slanina, Mrázovka 7, Praha 5, 15000

(210) **O-540795**  
(220) 04.07.2017  
(320) 04.07.2017  
(511) 33  
(540)

**ŠVEJK**

(510) (33) alkoholické nápoje.  
(730) **R.Jelinek Group SE**, Hart van Brabantlaan 1216, Tilburg 5038 JL, NL  
(740) Mgr. Dagmar Maršíková, advokátka, Ševcovská 3246, Zlín, 76001

(210) **O-540816**  
(220) 05.07.2017  
(320) 05.07.2017  
(511) 5, 20, 27, 28  
(540)

**DAYDREAM KINGDOM**

(510) (5) látkové pleny; (20) vycpané polštáře; (27) rohože na hrani; (28) chrastítka (hračky), dětská chrastítka obsahující kroužky na prořezávání zubů, vycpané hračky.  
(730) **Mimi Déco s.r.o.**, Farského 1385/1, Praha 7, Holešovice, 17000, CZ

(210) **O-540828**  
(220) 07.07.2017  
(320) 07.07.2017  
(511) 44  
(540)



(510) (44) zdravotní péče, lékařské služby, pronájem zdravotnického vybavení.  
(591) Barevná

(730) **Zdravotnická záchranná služba Ústeckého kraje, příspěvková organizace**, Sociální péče 799/7A, Ústí nad Labem, 40011, CZ  
(740) Advokátní kancelář Pazdziora, Škoda a spol., JUDr. Otakar Pazdziora, Řetězová 195/2, Děčín, 40502

(210) **O-540830**  
(220) 07.07.2017  
(320) 07.07.2017  
(511) 28, 37, 41  
(540)

**DAMANI**

(510) (28) sportovní potřeby včetně příslušenství a náhradních dílů, zejména veškerá sportovní výstroj pro lyžování, snowboarding, ostatní zimní sporty a cyklistiku; (37) servis, opravy a údržba sportovních potřeb, zejména lyžařské a snowboardové výstroje a cyklistických potřeb; (41) pronájem a půjčování výstroje pro zimní sporty a cyklistiku.  
(730) **Kojzar David Bc.**, Slezákova 1519/14, Brno, 61300, CZ  
(740) Mgr. Alena Kojzarová Salinková Ph.D., Tř. Kpt. Jaroše 30, Brno, 60200

(210) **O-540831**  
(220) 07.07.2017  
(320) 07.07.2017  
(511) 9, 16, 28, 35, 41  
(540)

**Miloš Grey - Loutkové divadélko  
Pumprdel von Greybl Milvín**

(510) (9) animované filmy, DVD přehrávače, videotelefony, videokamery, videopásky; (16) blahopřání, časopisy, knihy, komiksy, letáky, listky, obrazy, pohlednice, figurky; (28) figurky, hračky, karnevalové masky, marionety, masky, plyšové hračky, společenské hry; (35) marketing, propagace, reklama, rozhlasová reklama, styk s veřejností, výroba reklamních filmů; (41) dabing, diskotéky, divadelní představení, elektronické publikování TP, filmové projekce, fotografování, hudební produkce, informace o rekreaci, nahrávání videokazet, plánování večírků (zábava), pořádání estrád, pořádání plesů, pořádání soutěží (vzdělávacích nebo zábavných), předprodej vstupenek, předvádění cirkusových vystoupení, předvádění varietních představení, předvádění živých vystoupení, produkce estrád, pronájem divadelních dekorací, psaní a skládání písní, psaní filmových scénářů, psaní scénářů s výjimkou reklamních, psaní textů, rozhlasová zábava, služby baviče, služby filmového studia, služby nahrávacího studia, televizní zábava, výroba filmů s výjimkou reklamních, výroba rozhlasových a televizních programů, zábava, zábavní parky.  
(730) **Grey Miloš**, Vinařice 6, Jirkov, 43111, CZ

(210) **O-540832**  
(220) 07.07.2017  
(320) 07.07.2017  
(511) 6  
(540)

**SOLOSTEEL**  
OCELOVÉ DVEŘE A ZÁRUBNĚ

(510) (6) ocelové dveře a zárubně.  
(591) Barevná  
(730) **European Property Group, a.s.**, Cejl 494/25, Brno, 60200, CZ



papírové nosiče dat, odborná literatura z oblasti rybařství, periodický a neperiodický tisk, kalendáře, fotografie, plakáty, alba, odborné příručky, papírové školící materiály, batohy, deštníky a slunečníky, brašny, tašky, hole, koše rybařské, rybařské stoličky, rybařské židle, kempingový nábytek, lehátka, kotlíky, nádobí, kuchyňské náčiní a nádoby, kempinkové grily, přenosné hrnce a pánve pro kempování, kbelíky, přístřešky k rybolovu, rybařské sítě, rybařské stany, sítě pro komerční rybaření, stany, spací pytle, cestovní příkrývky, plědy, sítě na ochranu proti hmyzu, nepromokavé rybařské boty vysoké, rybařská obuv, rybařské bundy, rybařské gumáky, rybařské holínky, rybařské košile, rybařské oděvy, rybařské pokrývky hlavy, rybařské vesty, oděvy, obuv, oděvy nepromokavé, oděvy odolné proti větru, pokrývky hlavy, punčochy a ponožky, rukavice, sportovní obuv, sportovní oděvy, vysoké rybařské holínky, vesty (rybařské -), termoprádlo, funkční prádlo, vybavení pro lov a rybolov, elektronické indikátory záběru k použití při rybolovu na udici, háčky na ryby, harpuny používané při rybolovu, indikátory záběru (rybařská výstroj), koncovka pro rybařské náčiní, krabičky na rybařské náčiní, krabičky na rybařské mušky, krabičky na rybařské návnady, nafukovací čluny na rybaření (float tube), nahazovací rybařské vlasce, návnady pro lov a rybolov, návnady umělé rybařské, (obrtlíky) rybařské náčiní, opěry na rybařské pruty, pouzdra na rybařské navijáky, pouzdra na rybařské pruty, proutěné košíky na ryby, pruty rybařské, rukojeti rybařských prutů, rybařská olůvka, rybařské brašny, rybařské koncové navijáky, rybařské koše, rybařské náčiní, rybařské návazce, rybařské navijáky, rybařské návnady, rybařské podběráky, rybařské pruty, rybařské rotační třípytky, rybařské splávky, rybařské udice, rybařské umělé návnady, rybařské vybavení, rybařské vlasce, senzory záběru (rybařská výstroj), signalizátory záběru pro rybolov na udici, skříňky na rybařské potřeby, splávky (plováky) (rybařské potřeby), splávky pro rybáře, umělé rybařské návnady, vrše (rybařské pasti), návazce na muškaření, plováky pro rybařský sport, rybařské harpuny, rybařské háčky, páternostery, návazce (rybařské náčiní), pruty na rybařské udice, závěsy na rybařské pruty, podpěry na rybařské pruty, rybařské brašny a brašny přizpůsobené pro rybaření, podložky pod ryby, vnařící systémy, podběráky, čeřeny, saky a vezíry, příslušenství k navijákům, rybařské nástrahy (živé), rybařské návnady, krmení (živé nebo přírodní); (37) servis, opravy a údržba těchto výrobků: repelenty proti hmyzu, rybařské háčky (kovové), plovoucí kovové rybařské klece, elektrické vrtáky na led pro rybolov na ledu, navijáky sítí (rybařské), nástroje na stříhání rybařských vlasců, nože na čištění ryb, rybařské harpuny, rybařské kleště, rybařské nože, škrabky na ryby, vidličky na ryby, vrtáky na led s ručním pohonem na rybaření na ledu, nože, vidličky, nůžky, baterie, nabíječky pro elektrické baterie, brýle, sluneční brýle a kontaktní čočky, digitální kamery/fotoaparáty, víceúčelové kamery, podvodní kamery, echolokátory, sonary, váhy a vázící zařízení, magnetické, optické a obdobné nosiče dat, CD, DVD, blu-ray, elektronické publikace, světelné rybařské návnady, svítidla, lampy, chladničky, chladírny, grily, ohříváče, osvětlovací zařízení a světelné reflektory, udirny, udicí jednotky, topné a sušící přístroje pro osobní potřebu, zařízení na vaření, ohřívání, chlazení a přípravu jídel a nápojů, rybařské čluny, elektromotory pro pohon dopravních prostředků, papírové nosiče dat, odborná literatura z oblasti rybařství, periodický a neperiodický tisk, kalendáře, fotografie, plakáty, alba, odborné příručky, papírové školící materiály, batohy, deštníky a slunečníky, brašny, tašky, hole, koše rybařské, rybařské stoličky, rybařské židle, kempingový nábytek, lehátka, kotlíky, nádobí, kuchyňské náčiní a nádoby, kempinkové grily, přenosné hrnce a pánve pro kempování, kbelíky, přístřešky k rybolovu, rybařské sítě, rybařské stany, sítě pro komerční rybaření, stany, spací pytle, cestovní příkrývky, plědy, sítě na ochranu proti hmyzu, nepromokavé rybařské boty vysoké, rybařská obuv, rybařské bundy, rybařské gumáky, rybařské holínky, rybařské košile, rybařské oděvy, rybařské pokrývky hlavy, rybařské vesty, oděvy, obuv, oděvy nepromokavé, oděvy odolné proti větru, pokrývky hlavy, punčochy a ponožky, rukavice, sportovní obuv, sportovní oděvy, vysoké rybařské holínky, vesty (rybařské -), termoprádlo, funkční prádlo, vybavení pro lov a rybolov, elektronické indikátory záběru k použití při rybolovu na udici, háčky na ryby, harpuny používané při rybolovu, indikátory záběru (rybařská výstroj), koncovka pro rybařské náčiní, krabičky na rybařské náčiní, krabičky na rybařské mušky, krabičky na rybařské návnady, nafukovací čluny na rybaření (float tube), nahazovací rybařské vlasce, návnady pro lov a rybolov, návnady umělé rybařské, (obrtlíky) rybařské náčiní, opěry na rybařské pruty, pouzdra na rybařské navijáky, pouzdra na rybařské pruty, proutěné košíky na ryby, pruty rybařské, rukojeti rybařských prutů, rybařská olůvka, rybařské brašny, rybařské koncové navijáky, rybařské koše, rybařské náčiní, rybařské návazce, rybařské navijáky, rybařské návnady, rybařské podběráky, rybařské pruty, rybařské rotační třípytky, rybařské splávky, rybařské udice, rybařské umělé

návnady, rybařské vybavení, rybařské vlasce, senzory záběru (rybařská výstroj), signalizátory záběru pro rybolov na udici, skříňky na rybařské potřeby, splávky (plováky) (rybařské potřeby), splávky pro rybáře, umělé rybařské návnady, vrše (rybařské pasti), návazce na muškaření, plováky pro rybařský sport, rybařské harpuny, rybařské háčky, páternostery, návazce (rybařské náčiní), pruty na rybařské udice, závěsy na rybařské pruty, podpěry na rybařské pruty, rybařské brašny a brašny přizpůsobené pro rybaření, podložky pod ryby, vnařící systémy, podběráky, čeřeny, saky a vezíry, příslušenství k navijákům, rybařské nástrahy (živé), rybařské návnady, krmení (živé nebo přírodní); (41) výuka rybaření, vydávání tiskovin vztahujících se k rybám chovaným v domácnosti, služby průvodců na hony a rybolov, organizace a vedení rybařských turnajů, organizování sportovních rybařských soutěží.

- (730) **NA SOUTOKU - Rybařské potřeby, s.r.o.**, Pražská 2079/59, Mělník, 27601, CZ  
(740) Chytilová & spol., patentová kancelář, s.r.o., Mgr. Michaela Chytilová, Revoluční 725/11, Praha 1 - Staré Město, 11000

- (210) **O-540915**  
(220) 11.07.2017  
(320) 11.07.2017  
(511) 35, 36, 43  
(540)



- (510) (35) administrativní služby, externí správa společností, poradenství v oblasti organizace podniku, poradenství v oblasti řízení a organizace podniku, poradenství v oblasti řízení lidských zdrojů, poradenství v oblasti řízení, profesionální obchodní poradenství, sjednávání obchodních smluv pro jiné osoby, služby odborníka na výkonnost podniku, vyhledávání sponzorů, zprostředkování obchodů, zprostředkování obchodů v oblasti propojení možných soukromých investorů s podnikateli, kteří potřebují financování; (36) dluhové poradenství, investování peněžních prostředků, kapitálové investice, pronájem bytů, pronájem kanceláří (nemovitosti), pronájem nemovitostí, pronájem sdílených kanceláří, služby realitní kanceláře, správa nemovitostí, zprostředkování v oblasti nemovitostí; (43) hotelové služby, kavárny, penziony, pronájem jednacích místností.  
(591) Barevná  
(730) **STATUS K s.r.o.**, Petřílkova 2704/36, Praha 5, Stodůlky, 15800, CZ

- (210) **O-540970**  
(220) 13.07.2017  
(320) 13.07.2017  
(511) 9, 42  
(540)



- (510) (9) aplikační software, počítačový aplikační software, aplikační software pro bezdrátová zařízení, aplikační software pro mobilní telefony, počítačový aplikační software do mobilních telefonů, aplikační software ke stažení pro chytré telefony, aplikační software pro služby sociálních sítí přes internet, počítačový aplikační software zaměřený na hry a hazardní hry, počítačový software pro použití jako aplikační programové rozhraní



(API), počítačový aplikační software pro použití s nositelnými počítačovými zařízeními; (42) vývoj softwaru, programování a implementace softwaru, vývoj softwaru virtuální reality, navrhování, vývoj a programování počítačového softwaru, výzkum, vývoj, navrhování a aktualizace počítačového softwaru, navrhování a vývoj softwaru pro počítačové hry a softwaru virtuální reality.

(730) **BadFly Interactive, a.s.**, Jaktáře 1475, Uherské Hradiště, Mařatice, 68601, CZ

---

(210) **O-541016**

(220) 14.07.2017

(320) 14.07.2017

(511) 39

(540)



(510) (39) průvodcovské služby, organizování prohlídek pamětihodností a okružních jízd, služby průvodců a organizování cest a výletů, služby v oblasti cestování a osobní doprava.

(591) Barevná

(730) **EuroTour Group s.r.o.**, Krakovská 593/19, Praha 1, Nové Město, 11000, CZ

---

(210) **O-541173**

(220) 24.07.2017

(320) 24.07.2017

(511) 5

(540)

**NITREMED**

(510) (5) farmaceutické přípravky.

(730) **PRO.MED.CS Praha a.s.**, Telčská 377/1, Praha 4, Michle, 14000, CZ

(740) Mgr. Klára Studená, advokátní a patentová kancelář, Na Poříčí 12, Praha 1, 11000

---

(210) **O-541174**

(220) 24.07.2017

(320) 24.07.2017

(511) 5

(540)

**НИТРЕМЕД**

(510) (5) farmaceutické přípravky.

(730) **PRO.MED.CS Praha a.s.**, Telčská 377/1, Praha 4, Michle, 14000, CZ

(740) Mgr. Klára Studená, advokátní a patentová kancelář, Na Poříčí 12, Praha 1, 11000

---

### Zamítnuté a částečně zamítnuté přihlášky ochranných známek po zveřejnění

Zjistí-li Úřad v průběhu řízení o námitkách, že přihlašovaná ochranná známka nespĺňuje podmínky pro zápis, přihlášku zamítne. Zjistí-li, že přihlašovaná ochranná známka nespĺňuje podmínky pro zápis jen pro některé výrobky nebo služby, přihlášku zamítne v rozsahu výrobků nebo služeb, pro které přihláška nespĺňuje podmínky zápisu. S ohledem na tuto skutečnost, obsahuje tato kapitola údaje o rozhodnutích o zamítnutí přihlášky ochranné známky v celém nebo částečném rozsahu na základě ustanovení § 26 zákona č. 441/2003 Sb.

Údaje o výsledku rozhodnutí (zamítnutí přihlášky, částečné zamítnutí přihlášky) jsou uvedeny jako datum právní moci rozhodnutí/výsledek rozhodnutí.

(210) **O-519116**

(540)

**Co dům dal**

01.08.2017/NABYTÍ P.M. - ČÁSTEČNÉ ZAMÍTNUTÍ PŘIHL. PO  
ZVEŘ.

---

(210) **O-527058**

(540)

(210) **O-520401**

(540)

**FLAME OF FORTUNE**

04.08.2017/NABYTÍ P.M. - ZAMÍTNUTÍ PŘIHLÁŠKY PO  
ZVEŘEJNĚNÍ

---



28.07.2017/NABYTÍ P.M. - ZAMÍTNUTÍ PŘIHLÁŠKY PO  
ZVEŘEJNĚNÍ

---

### Zamítnuté námitky týkající se ochranných známek

V průběhu řízení o námitkách může být Úřadem zjištěno, že přihlašovaná ochranná známka, která byla zveřejněna ve Věstníku, nezasahuje do zákonem chráněných starších práv třetích osob, tzv. namítajících, uvedených v ustanovení § 7 zákona č. 441/2003 Sb., a proto Úřad námitky zamítne. Údaje o rozhodnutích o zamítnutí námitek na základě ustanovení § 26 zákona č. 441/2003 Sb. jsou obsaženy v této kapitole.

(210) **O-522442**  
(540)

**GAMEE**

04.08.2017/ NABYTÍ P.M. – ZAMÍTNUTÍ NÁMITEK

---

(210) **O-525702**  
(540)

SLIX//

28.07.2017/ NABYTÍ P.M. – ZAMÍTNUTÍ NÁMITEK

---

### Přehled zápisů ochranných známek bez změny ve vztahu ke zveřejněným přihláškám

Kapitola obsahuje údaje o ochranných známkách zapsaných na základě ustanovení § 28 odst. 1 zákona č. 441/2003 Sb., u kterých nedošlo ke změně údajů oproti zveřejněné přihlášce ochranné známky.

Číselný přehled (111)											
361456	361458	361459	361460	361461	361462	361463	361464	361465	361466	361467	361468
361469	361470	361471	361472	361473	361474	361475	361476	361477	361478	361479	361480
361481	361482	361483	361484	361485	361486	361487	361488	361489	361490	361491	361492
361493	361494	361495	361496	361497	361500	361501	361502	361503	361504	361505	361506
361507	361508	361509	361510	361511	361512	361513	361514	361515	361516	361517	361518
361519	361520	361521	361522	361523	361524	361525	361526	361527	361528	361529	361530
361531	361532	361533	361534	361535	361536	361537	361538	361539	361540	361541	361542
361543	361544	361545	361546	361547	361548	361549	361550	361551	361552	361553	361554
361555	361556	361557	361558	361559	361560	361561	361562	361563	361564	361565	361566
361567	361568	361569	361570	361571	361572	361573					

## Zápis ochranných známek bez změny ve vztahu ke zveřejněným přihláškám

- (111) **361456**  
(220) 22.12.2014  
(320) 22.12.2014  
(442) 26.04.2017  
(151) 02.08.2017  
(730) **Slovenský potravinársky priemysel a.s.**, Havlíčkova 17, SK- 811 04 Bratislava, SK
- (210) O-524860
- (510) (29) banánové lupínky, blancmange (smetanový dezert), bombay mix (tradiční indická pochutina), bujóny, chilli con carne, chlazená jídla vyrobená z ryb, chlazené potraviny obsahující převážně ryby, chop suey (čínský pokrm), jednohubky obsahující ovoce, chuťovky na bázi brambor, dahl (indický pokrm z luštěnin), dezerty na bázi náhražkového mléka, omáčky (dipy), dušená jablka, gumbo (polévka), dušená jídla, rosti (zapékané brambory), vývar, hotová jídla obsahující (převážně) slaninu, hotová jídla obsahující (převážně) vejce, kapustové chipsy, hotová jídla obsahující převážně zvěřinu, hotová jídla obsahující převážně mořské plody, hotová jídla vyrobená z drůbeže (převážně z drůbeže), hotová jídla z masa, hotová vařená jídla obsahující výhradně nebo téměř výhradně maso, hotová vařená jídla obsahující výhradně nebo téměř výhradně zvěřinu, hotové saláty, krémová rybí polévka, polévky v prášku, zapékané pokrmy, jedlá ptačí hnízda, jogurtové dezerty, pudinkové jogurty, chipsy z juky, kondenzovaná rajčata, polévky v konzervách, konzervované hovězí haše (masová směs), krokety, mléčné pudinky, kuřecí salát, mražené bramborové hranolky, pastýřský koláč (zapečená směs masa a brambor), rosti (smažené placičky ze strouhaných brambor), ovocné dezerty, pečené kaštaný, plněné zelné listy, plněné brambory ve slupce, polévkové kostky, základy k přípravě polévek, polévky, smažené potraviny obalované v těstíčku, quenelle (francouzský pokrm), rebarbora v sirupu, ryby s bramborovými hranolky, rybí zákusky, rybí sušenky, ryby v olivovém oleji, pochutiny na bázi sóji, párky v těstíčku, sója (zpracovaná), sójové chipsy, smažené pokrmy z brambor, skotská vejce, pyl upravený k potravinářským účelům, tamale (tradiční mexický pokrm), vařená jídla obsahující převážně ryby, vařená masová jídla, vegetariánské párky, balené večere převážně z mořských plodů, pufované vepřové kůrky, cibulové kroužky, výtažky s příchutí pečene, zeleninové hamburgery, přípravky na výrobu zeleninových polévek, bramborová kaše, pochutiny z brambor, bramborové hranolky, bramborové knedlíky, nugety ze strouhaných brambor, bramborové lupínky, bramborové vločky, bramborový salát, dezerty z mléčných výrobků, ptačí vejce a vaječné výrobky, mléčné výrobky a jejich náhražky, maso a masné výrobky, arašídový olej, extra panenský olivový olej, hovězí lůj (jako potravina), hovězí tuk, vepřové sádlo, jedlé oleje, jedlé tuky, kokosový olej a tuk (jako potravina), olej ze sójových bobů jako potravina, lněný olej (jedlý), řepkový olej, kokosové máslo, kokosový olej, zahuštěné máslo, kostní olej, konzumní, kukuřičné tuky, kukuřičný olej, satujeková másla, lůj jako potravina, máslo na vaření, chilli olej, lněný olej pro kulinařské účely, přípravky z másla, máslový olej, olejové směsi (pro potravinářské účely), máslo ze semen, ořechové oleje, oleje na vaření, olivový olej, olivový olej (jedlý -), palmový olej jedlý, rostlinné tuky na vaření, řepkový olej, jedlý, přepuštěné máslo, sezamový olej, slunečnicový olej (jedlý -), olej ze sójových bobů, tukové pomazánky na chléb, tukový základ na výrobu jedlých tuků, tuky na vaření, ryby, plody moře a měkkýši, zpracované ovoce, houby a zelenina (včetně ořechů a luštěnin); (30) sirupy a melasa, sladké polevy a náplně, agávní sirup pro použití jako přírodní sladidlo, bílý cukr, biologický med pro lidskou spotřebu, bylinný med, cukr, cukrovinky (ke konzumaci), potravinářské přípravky z glukózy, potravinářská glukóza v prášku, granulovaný cukr, hroznový cukr, invertní cukr, invertní cukrový krém (umělý med), karamelizovaný cukr, kostkový cukr, krystalizovaná maltóza ve spreji do potravin, cukr krystal (ne jako cukrovinka), maltóza (sladový cukr), med, medové náhražky, ovocný cukr, palmový cukr, polysacharidy používané jako potraviny pro lidskou spotřebu, potraviny vyrobené z cukru ke slazení dezertů, potraviny vyrobené z cukru k přípravě dezertů, potravinové výrobky vyrobené ze sladidel ke slazení dezertů, potraviny vyrobené ze sladidel k přípravě dezertů, propolis, práškový cukr k přípravě izotonických nápojů, přírodní sladidla granulovaná, přírodní sladidla ve formě ovocných koncentrátů, přírodní med, rosol z pohanky (memilmuk), přírodní sladidla, náhražky cukru, tablety (neléčivé) vyrobené z glukózy s kofeínovým základem, tekutý cukr, vařený cukr, včelí mateří kašička, balené obědy sestávající zejména z rýže a obsahující také maso, ryby nebo zeleninu, burritos (pšeničné tortilly), calzone (plněná pizza), pochutiny s obsahem cereálií, cereální jednohubky se sýrovou příchutí, cereální lupínky, těstovinová jídla, chalupas (tradiční mexický pokrm), chimichanga (smažené mexické

burrito), chlazené pizzy, občerstvení (na bázi cereálií), pochutiny na bázi rýže, pochutiny obsahující převážně chléb, pochutiny obsahující převážně extrudované cereálie, pochutiny připravené z kukuřice, kukuřičné křupky (pochutiny), kukuřičné kroužky (pochutiny), pochutiny vyrobené z kukuřičné mouky, pochutiny vyrobené z mslí, pochutiny vyrobené z neloupané pšenice, čerstvá pizza, čerstvé roly s párkem, pochutiny vyrobené z obilné mouky, pochutiny vyrobené z obilného škrobu, pochutiny vyrobené z pšenice, pochutiny vyrobené z rýžové mouky, pochutiny vyrobené ze strouhanky, pochutiny vyrobené ze sójové mouky, pochutiny vyrobené z bramborové mouky, chuťovky z pražené kukuřice, rýžové krekry ve tvaru pelet (arare), enchiladas (plněné kukuřičné placky), fajitas, tyčinky z ova, knedlíčky s krevetkami, krevetové krekry, hamburgery v housce, horké párky s kečupem v rozkrojených rohlících, párky v rohlíku (sendviče), hotové hamburgery v housce, chipsy taco, čokoládové tyčinky určené k přímé spotřebě, knedlíčky won ton, čínské knedlíčky vařené v páře (shumai), čínské plněné knedlíky (gyoza, vařené), chow mein (čínské nudle), hotová jídla obsahující převážně rýži, hotová jídla obsahující těstoviny, hotová jídla v podobě pizzy, hotová slaná jídla vyrobená z bramborové mouky, hotová pizzová jídla, hotové potraviny v podobě omáček, hotová jídla z rýže, hotové slané pochutiny z extrudované kukuřičné mouky, tuhá a tekutá hotová jídla obsahující převážně těstoviny, jamí závitky, rýžové pokrmy, jednohubky, karamelový popcorn, kaše z červených fazolí (patjuk), koláče se zvěřinou, koláče z drůbeží, masové koláče, rybí koláče, koláče obsahující zeleninu, koláče plněné vepřovým masem, koláče s náplní (sladkou nebo pikantní), koláče (páje) se zvěřinou a drůbežím masem, koláče s náplní, koláčky z lepkavé rýže (chapsalttock), konzervované těstoviny, konzervované pizzy, konzervované špagety v rajčatové omáčce, korpusy na pizzu, krekry plněné sýrem, krekry ochucené bylinkami, krekry s masovou příchutí, krekry ochucené kofeínem, krekry vyrobené ze zpracovaných cereálií, obilnin, krekry ochucené sýrem, krekry ochucené zeleninou, kukuřice (pražená), kukuřičné lupínky s příchutí mořských řas, kukuřičné lupínky s příchutí zeleniny, polévka s těstovinami v korejském stylu (sujebi), tradiční korejský rýžový zákusek (injeolmi), slané pečivo, lasagne, chipsy vyrobené z obilnin, pečivo z listového těsta se šunkou, lupínky, vločky (obilné), salát z makarónů, makaróny se sýrem, mražená pizza, nachos (kukuřičné lupínky), polévka s plátky rýžového dortu teokguk, ochucený popcorn, nepéčená pizza, grilované sendviče, zapečený sýrový sendvič, drobenkový koláč, pařeně bocháňky plněné mletým masem (niku-manjuh), pečivo obsahující zeleninu a maso, pečivo obsahující zeleninu a ryby, roly s párkem, masové koláče, pizza, koláč se zelenou cibulí (pajeon), plněné bagety, pražená kukuřičná zrna, předpečené korpusy na pizzu, pizzy (hotové), popcorn pro přípravu v mikrovlnné troubě, karamelový popcorn s praženými ořechy, quesadillas (plněné tortilly), quiche (slaný koláč), ravioli, restované rýžové koláčky (topokki), rizoto, rýže se zeleninou a hovězím (bibimbap), rýžové chlebičky, rýžové knedlíčky polité džemem ze sladkých fazolí (ankoro), rýžové krekry, rýžové lupínky, rýžové sušenky, rýžový salát, pečivo s náplní trojúhelníkovitého tvaru (samosas), sendviče, sendviče s rybím masem, sendviče se salátem, sezamové chuťovky, buchty s džemem z červených fazolí, popcorn s cukrovou polevou, smažené kukuřice, roly ze sušených řas (gimbar), suši, sýrové křupky (jednohubky), pražená kukuřice se sýrovou příchutí, cheesburgery (sendviče), tabbouleh (arabský salát), tacos, tortila (chuťovky), tortillové chipsy, vaječné koláče, vaječné závitky, wrap (zavinutý sendvič), zeleninové koláče, špagety a masové knedlíčky, káva, čaj, kakao a jejich náhražky, cereální tyčinky a energetické tyčinky, chléb, sladkosti (bonbóny), sladké tyčinky a žvýkačky, moučníky, zákusky, dory a sušenky, arašídové cukrovinky, karamelové bonbony, chalva (cukrovinka), chlazené dezerty, pochutiny obsahující převážně cukrovinky, čokoláda, čokoládová pěna, čokoláda s líkěrem, čokoládová poleva, čokoládové cukrovinky bez léčivých přísad, čokoládové cukrovinky s příchutí pralinek, čokoládové fondue, čokoládové krémy, čokoládové pomazánky, čokoládové ozdoby na cukrářské výrobky, croissants, cukrářské výrobky bez léčivých přísad, cukrovinky na bázi pomerančů, cukrovinky ke zdobení vánočních stromků, cukrovinky obsahující džem, neléčivé cukrovinky s karamelovou náplní, cukrovinky s mátovou příchutí (neléčivé), cukrovinky obsahující čokoládu bez léčivých přísad, cukrovinky s příchutí lékořice, cukrovinky s tekutou ovocnou náplní, cukrovinky s tekutou alkoholovou náplní, cukrovinky s vinnou náplní, cukrovinky s čokoládovou polevou, cukrovinky s čokoládovou příchutí, cukrovinky tekuté, cukrová vata, sladké chipsy s arašídovým máslem, cukrovinky obsahující želé, čokoládové ozdoby na vánoční stromky, čokoládové přichutě, čokoládové vafle, čokoládová rýže, čokoládový marcipán, čokolády, cukrovinky vyrobené z cukru,

cukrovinky z bramborové mouky, suflé (dezert), dezerty Pavlova s liskovými oříšky, papadum (indické placky), vafle, náhražka pudinkového krému, náhražky čokolády, ozdoby na vánoční stromky (jedlé), kakaové krémy ve formě pomazánek, kandys, koláče obsahující maso, krekrý, kávová zrna s cukrovou polevou, tradiční korejské sladkosti a sušenky (hankwa), palačinky, makadamiové ořechy v čokoládě, měkké koláčky z rýžového těsta (gyuhi), mandle v čokoládě, mandlové cukrovinky, marcipán, náhražky marcipánu, rýžová kaše, mléčné cukrovinky, mražené cukrovinky obsahující zmrzlinu, zmrazené mléčné cukrárenské výrobky, zmrazené cukrovinky na tyče, mátové cukrovinky bez léčivých přísad, porézní čokoláda, čokoláda bez léčivých přísad, mléčné cukrovinky bez léčivých přísad, cukrovinky bez léčivých přísad jako součást nízkokalorických diet, cukrovinky s mléčnou příchutí bez léčivých přísad, cukrovinky ve formě vajíček bez léčivých přísad, moučné cukrovinky bez léčivých přísad, neléčivé moučné cukrovinky obsahující čokoládové náhražky, neléčivé moučné cukrovinky obsahující čokoládu, neléčivé moučné cukrovinky s polevou z náhražkové čokolády, neléčivé moučné cukrovinky s čokoládovou polevou, sladkosti v cukrové polevě (neléčivé), nugát, pomazánky z čokolády a oříšků, nugátové tyčinky v čokoládě, ochucené sladké cukrovinky, pralinky s oplatkou, ořechy s polevou (cukrovinky), oříškové cukrovinky, oříšky v čokoládě, ovoce s čokoládovou polevou, ovocné koláčky, želé ovocné (cukrovinky), panettone (italský moučník), pekárenské výrobky, pěnové cukrovinky, potraviny obsahující kakao (jako hlavní složku), potraviny obsahující čokoládu (jako hlavní složku), krupičná kaše, pudinky, rumové pralinky (cukrovinky), rýžové pudinky s rozinkami a muškátovým oříškem, pomazánka na sendviče z čokolády a oříšků, koláčky ze sladké drčené rýže (mochi-gashi), vídeňské pečivo (viennoiserie), skořicové závitky, sladký fazolový džem pokrytý měkkou cukrovou krustou na bázi fazolí (nerikiri), slané oplatkové sušenky, sopapillas (smažený chléb), suché cukrovinky z rýžové mouky (rakugan), tablet (skotská cukrovinka), tabulková čokoláda obsahující mletá kávová zrna, lokům (turecké želatinové cukrovinky), tvrdé cukrovinky, výrobky na bázi čokolády, yorkshirské pudinky (nákypy), kheer mix (rýžový pudink), zmrzlinové dezerty, mražené cukrovinky, instantní zmrzlinové směsi, zmrzlina neobsahující mléko, jedlé ovocné polevy, jedlý moučkový cukr k použití do zdobíček, mražený jogurt (mražená cukrovinka), mléčná zmrzlina, mražené pudinky, nanuky, náhražka zmrzliny, ochucené zmrzliny, organická pojava do zmrzliny, parfait (italský mražený dezert), led (přírodní nebo umělý), ledové nápoje na bázi kaka, ledové nápoje na bázi kávy, ledové nápoje na bázi čokolády, vodové zmrzliny s ovocnou příchutí ve formě lízátek, směsi na cukrové polevy, směsi k přípravě vodových zmrzlin, směsi na přípravu mražených cukrovek, směsi k přípravě zmrzlinových výrobků, pojava do zmrzlin, zmrzlina a led, nanuky, zmrzlinové náhražky na bázi sóji, zmrzlinové nápoje, zmrzlinové sendviče, zmrzlinové cukrovinky, zmrzlinové dorty, sorbety zmrzlinové, šumáky, výrobky ze zmrzliny na bázi sóji, zmrzlinové směsi, ochucené omáčky, čatni a pasty, achar pachranga (tradiční indické nakládané ovoce a zelenina), andělka lékařská, anýz (koření), aromatické přípravky do cukrovek, aromatické přípravky do koláčů, aromatické přípravky do pečiva, aromatické přípravky do potravin, aromatické přípravky do zmrzlin, příchutě do potravin, badyán, bylinkové marinády, bylinné příchutě ke zhotovování nápojů, pepř celý, chemická ochucovadla do pokrmů, chlorid sodný ke konzervování potravin, křen (doplňky k jídlu), chuťové přísady, potravinová koření, kořenící směsi, kouřové destiláty ze dřeva na ochucení potravin, čajové příchutě, pepř (koření), chilli olej k použití jako dochucovadlo nebo koření, mleté chilli, esence pro použití k přípravě potravin (jiné než esenciální oleje), potravinářská aromata (tresti), esence na vaření (jiné než esenciální oleje), glukóza pro kulinářské účely, hořčičný ocet, hořčičný prášek (koření), hořčičný prášek do potravin, japonské křenové koření v prášku (wasabi prášek), mletý japonský pepř (sansho), japonský arrowroot (jedlý škrobový prášek kudzu-ko z maranty), dashi-tsuyu (japonský polévkový základ), jedlé výtažky do potravin (kromě éterických látek a éterických olejů), výtažky z kaka a ochucování potravin, kandované zázvor, kapary, kari (koření), směsi kari, hřebíček (koření), sůl ke konzervaci ryb, konzervovaný zázvor, kořeněná sůl, ochucené polevy na maso, ryby, drůbež, pepřový ocet, kávové oleje, kávové příchutě, koření, zeleninové koření na těstoviny, koření na pizzu, koření na tacos, kořenící výtažky, kořenící přípravky, koření na popcorn, koření v prášku, směsi pudinkového krému, pudinkový krém v prášku, kuchyňská sůl, stolní sůl se sezamovými semínky, kurkuma, aromatické látky do potravin (jiné než silice), aromatické látky do nápojů (jiné než silice), přídatné látky do potravin (s výjimkou silic), přídatné látky do nápojů (s výjimkou silic), majonéza s nakládanou zeleninou, marinády, minerální soli pro konzervování potravin, změkčovací přípravky do masa, pro domácí použití, mletý hřebíček (koření), mletý pepř, mletý česnek,

jedlá mořská sůl, muškátový ořech, nakládaný zázvor (koření), nové koření, sladká paprika jako koření, ochucená kuchyňská sůl, ochucený ocet, ocet, omáčky, zálivky (na ochucení), ovocné příchutě, kromě esencí, ovocný ocet, paprika (koření), pepermint do cukrovek, pivní ocet, nádivkové směsi obsahující chléb, příchutě do krmiv pro zvířata (kromě éterických olejů), poleva z marshmallow, polevy na zmrzlinu, glazura na šunku, potravinové výtažky (kromě esenciálních olejů), potravinářské přísady (jiné než esenciální oleje), sůl k nakládání potravin, hořčicové přípravky do potravin, zvýrazňovače chuti do potravin (kromě esenciálních olejů), potravinářský glutamát, česnek v prášku, příchutě a koření, příchutě do másla, příchutě do nápojů, příchutě do nápojů, s výjimkou éterických olejů, ochucovadla do polévek, příchutě do potravin (s výjimkou éterických esencí a olejů), příchutě do sýrů, ochucovadla ve formě dehydrovaných omáček, ochucovadla ve formě koncentrovaných omáček, přísady/příchutě vyrobené z ovoce, příchutě vyrobené z ovoce (kromě esenciálních olejů), ochucovadla vyrobená z ryb, příchutě vyrobené z hlemýžďů, příchutě vyrobené ze zeleniny (jiné než esenciální oleje), citrónové příchutě, mandlové příchutě, přírodní příchutě do zmrzlin (jiné než éterické esence nebo silice), přísady/příchutě do koláčů, rostlinná zahušťovadla, chaluha (koření), sezamová semínka, sladidla složená z ovocných koncentrátů, sladký nálev (chuťová přísada), sladové výtažky k dochucování, kořeněné příchutě do potravin (kromě éterických olejů), šafrán (koření), skořice (koření), konzervanty do krmiv pro zvířata (sůl), nálev na nakládání, slaný nálev k použití na koktejly, sůl, celerová sůl, solné pelety ke konzervování potravin, solné pelety ke konzervování ryb, solný nálev na vaření, zpracované šalotky jako ochucovadlo, zpracované bylinky, upravený křen (koření), zpracovaný ženšen používaný jako bylina, koření nebo příchutě, sušené koření, sušená pažitka, sušené byliny, sušené chilli papričky (koření), syntetická zahušťovadla do potravin, vanilka, vanilkové lusky, vanilin, (vanilková náhražka), vinný kámen pro kulinářské účely, mořská voda na vaření, vinný ocet, výtažky k ochucování (kromě éterických olejů), rostlinné koncentráty používané k dochucování, kořenící směs na mleté maso sloppy joe (tradiční americký pokrm), koření na kraby a mořské plody, směsi náplní (potravinářské výrobky), zahradní bylinky (konzervované -) koření, základ pro výrobu mléčných koktejlů (příchutě), zázvor, zpracované obilí, škrob a produkty z nich vyrobené, pečicí přípravky a droždí; (31) čerstvé ovoce, oříšky (ovoce), mandle (ovoce), citrusové ovoce, nezpracované ovoce, mandarinky (ovoce, čerstvé), čerstvé tropické ovoce, čerstvé citrusové plody, ořechy, zelenina a bylinky, zelenina čerstvá, nezpracovaná zelenina, kořenová zelenina (čerstvá), čerstvá salátová zelenina, čerstvá asijská listová zelenina, krmiva a potrava pro zvířata, rostliny, kukuřice, lesnické výrobky nezařazené do jiných tříd, zemědělské plodiny (nezpracované), zemědělské výrobky nezařazené do jiných tříd, zahradnické výrobky nezařazené do jiných tříd, lanýže čerstvé, nezpracované houby, čerstvé houby, zemědělské a vodní plodiny, zahradnické a lesní produkty, chaluhu ke konzumaci pro lidi nebo zvířata, nezpracované řasy pro lidskou spotřebu, čerstvé mořské řasy, mléko arašídové (nápoje nealkoholické), mandlové mléko (jako nápoj); (32) nealkoholické nápoje, pivo a pivovarnické výrobky, přípravky k výrobě nápojů, ochucené sycené nápoje, vody, džusy, nealkoholické aperitivy, chininová voda, citrónová ječmenná voda, energetické nápoje, nápoje z guarany, nápoje iontové, izotonické nápoje (pro jiné než léčebné účely), nealkoholické nápoje na bázi medu, ovocné nebo zeleninové koktejly, cidre, nealkoholický, nealkoholické koktejly, nealkoholická vína, nápoje obsahující vitaminy, nápoje pro sportovce, ječmenná sladěnka pomerančová, sarsaparilla (nealkoholický nápoj), ledová tříšť, syrovátkové nápoje, sorbety jako nápoje, koktejly na bázi piva, kvas (nealkoholický nápoj), ležák, nealkoholické pivo, pivo s nízkým obsahem alkoholu, pivo s kávovou příchutí, pivo, piva obohacená minerály, porter (silné černé pivo), pšeničné pivo, ochucené pivo, sladové pivo, stout (silné černé pivo), chmelové výtažky pro použití při přípravě nápojů, citrónová šťáva, nápoje z ovocných šťáv, hroznový mošt (nekvašený), koncentráty k přípravě nealkoholických nápojů, přípravky k výrobě likérů, minerální vody (připravky na výrobu -), orgeada (nealkoholický nápoj), pivní mladina, pomerančová šťáva, šumivé nápoje v prášku, příchutě k přípravě nápojů, sirupy k přípravě limonády, sirupy na výrobu nápojů, sladina, sladký nápoj z limetkové šťávy, sladové sirupy do nápojů, přípravky na výrobu sodovky, tablety k přípravě šumivých nápojů, výtažky k přípravě nápojů; (33) alkoholické nápoje (s výjimkou piva), přípravky k výrobě alkoholických nápojů, lihoviny a likéry, mošt alkoholizovaný (cidre), alkopops (ochucené alkoholické nápoje), energetické nápoje obsahující alkohol, alkoholické nápoje obsahující ovoce, coolers (osvěžující nápoje z vína), alkoholické punče, alkoholické výtažky z ovoce, koktejly, rumový punč, předem namíchané alkoholické nápoje kromě piva, vinný punč, víno, alkoholické nápoje z rýže, alkoholové želé, aperitivy, baijiu (čínský

destilovaný alkoholický nápoj), hruškový mošt (s alkoholem), jedlé alkoholické nápoje, bittery (hořké likéry), medovina, neera (alkoholický nápoj na bázi cukrové třtiny), nízkalkoholické nápoje, saké, anýzový likér, arak, bourbon (whiskey), kirsch (višňový destilát), brandy, cachaca (brazilský alkoholický nápoj), calvados, curasao (pomerančový likér), destilované nápoje, digestiva (likéry a pálenky), gin, fermentované lihoviny, grappa (pálenka), krémové likéry, lihoviny, likéry, likéry ze skotské whisky, mentolový likér, míchaná whisky, rum, sladová whisky, vodka, skotská whisky, silné alkoholické nápoje; (35) maloobchodní prodej výživových doplňků, maloobchodní prodej cukrářských výrobků, maloobchodní prodej dezertů, maloobchodní prodej mléčných výrobků, maloobchodní prodej mořských plodů, maloobchodní prodej mražených jogurtových krémů, maloobchodní prodej pečiva, maloobchodní prodej zmrzliny, maloobchodní prodej čokolády, maloobchodní prodej alkoholických nápojů s výjimkou piva, maloobchodní prodej související s masem, maloobchodní prodej nealkoholických nápojů, maloobchodní prodej přípravků na výrobu nápojů, maloobchodní prodej kakaa, maloobchodní prodej kávy, maloobchodní prodej piva, maloobchodní prodej potravy (pro zvířata), maloobchodní prodej čajů, maloobchodní služby vztahující se k potravinám, velkoobchodní prodej dezertů, velkoobchodní prodej mléčných výrobků, velkoobchodní prodej mořských plodů, velkoobchodní prodej mražených jogurtových krémů, velkoobchodní prodej pečiva, velkoobchodní prodej cukrářských výrobků, velkoobchodní prodej kakaa, velkoobchodní prodej kávy, velkoobchodní prodej masa, velkoobchodní prodej nealkoholických nápojů, velkoobchodní prodej potravy (pro zvířata), velkoobchodní prodej zmrzliny, velkoobchodní prodej čajů, velkoobchodní prodej čokolády, velkoobchodní prodej alkoholických nápojů s výjimkou piva, velkoobchodní prodej přípravků na výrobu nápojů, velkoobchodní prodej piva, dodávání alkoholických nápojů třetím osobám (nákup produktů pro jiné firmy); (40) zpracování a úprava potravin a nápojů; (43) zpracování potravin a nápojů, poskytování jídla a nápojů, zajišťování hromadného stravování (catering), služby v oblasti banketů, bary (služby -), snack-bary, zásobování potravinami v podnicích rychlého občerstvení, firemní akce (poskytování jídel a nápojů), gril - restaurace, jídelny (závodní -), kavárny, klubové služby (poskytování jídla a nápojů), delikatesy (restaurace), mobilní cateringové služby, zajišťování jídel v hotelích, pořádání svatebních recepcí (potraviny a nápoje), pizzerie, služby v oblasti pohostinství (potraviny a nápoje), čajovny, poskytování jídla a nápojů prostřednictvím mobilního nákladního auta, příprava jídel, rezervace v restauracích (služby), restaurační služby, restaurační služby poskytované hotely, služby restaurací pro poskytování rychlého občerstvení a nápojů, restaurační služby zahrnující bary s povolením k prodeji alkoholu, restaurace servírující porcované maso, samoobslužné restaurace, služby barů s vodními dýmkami, bistra (služby), salátové bary, hotelové restaurační služby, služby denních barů, služby týkající se odnosu jídla s sebou, služby nočního klubu (poskytování jídel), služby ochutnávky vín (zajištění nápojů), služby osobního šéfkuchaře, služby týkající se restaurací s prodejem jídel s sebou, služby týkající se přípravy jídel a nápojů, služby vináren, služby zmrzlinových barů, dekorace potravin, smluvní gastronomické služby.

(511) 29, 30, 31, 32, 33, 35, 40, 43

(540)

(111) **361458**

(220) 02.03.2016

(320) 02.03.2016

(442) 26.04.2017

(151) 02.08.2017

(730) **INVISTA Craft s.r.o.**, 4. května 870, Vsetín, 75501, CZ

(740) Patentová a známková kancelář, ing. Jaromír Příkryl, Včelín 1161, Hulín, 76824

(210) O-529320

(510) (6) obecné kovy v surovém a polozpracovaném stavu a jejich slitiny, madla kovová, kryty rohů kovové, kovové konstrukce, slunolamy kovové, lamely, kryty a držáky pro slunolamy kovové, rolety kovové, zejména venkovní navíjecí s kovovými lamelami, navíjecí v kombinaci se sítí, ovládané ručně, elektricky i dálkově; (9) nábytek speciální laboratorní, skříňky se speciálním odsáváním nebezpečných látek, stoly se speciálním odsáváním nebezpečných látek, vitríny se speciálním odsáváním nebezpečných látek; (10) nábytek speciální do prostředí s vyššími nároky na hygienu prostředí, zejména pro farmaceutický průmysl, zejména vitrinové panely pro lékárny, skříňky a skříně na léky a zdravotnický materiál, operační stoly; (19) stavební materiály nekovové, nekovová okna a dveře, plastová okna a dveře, dřevěná okna a dveře a jejich zárubně, schody, zábradlí, dřevěné stavební prvky a konstrukce, stavebně truhlářské výrobky ze dřeva a plastu, zejména okna, dveře, vrata, zimní zahrady, interiérové stavební prvky, zejména interiérové příčky, kryty dilatačních spár, nástěnné ucpávky, nástěnné stavební ochranné prvky, svodidla nekovová, kryty rohů nekovové, slunolamy nekovové, lamely, kryty a držáky pro slunolamy nekovové, požární ucpávky; (35) maloobchodní a velkoobchodní prodej, zprostředkovatelská činnost v oblasti obchodu a internetový obchod, vše s výrobky uvedenými výše ve třídě 6, 9, 10; (37) stavby bytové, občanské a průmyslové, provádění staveb, včetně jejich změn, udržovacích prací na nich a jejich odstraňování, opravy, instalační služby s výrobky uvedenými ve třídách 6, 9, 10, restaurování objektů, montážně stavební práce, montování staveb a interiérů, speciální úpravy interiérů, instalace ve stavebnictví, zprostředkovatelská činnost ve stavebnictví, truhlářství, opravy, renovace, údržba a montáž nábytku a stavebně truhlářských výrobků, instalace elektrické, opravy a údržba elektrických zařízení, montáž stavebních konstrukčních systémů pro bezprašné, hygienické a sterilní pracoviště, montáž kontejnerových operačních jednotek a jejich zázemí, montáž tepelných, ventilačních a klimatizačních zařízení, klempířské, elektroinstalační, stavební, vodoinstalační a plynoinstalační práce a služby, rekonstrukce, přesuny a výstavby replik historických objektů a dřevostaveb; (40) zpracování a úprava materiálů, a to kovů - kovoobráběčství, kovovýroba, tváření, slévárnictví, galvanizérství, nástrojářství, kovářství, zpracování plastů a povrchové úpravy nekovových materiálů, zakázková výroba polotovarů pro stavební výrobky.

(511) 6, 9, 10, 19, 35, 37, 40

(540)

**INVISTA**

- (111) **361459**  
(220) 02.03.2016  
(320) 02.03.2016  
(442) 26.04.2017  
(151) 02.08.2017  
(730) **INVISTA Craft s.r.o.**, 4. května 870, Vsetín, 75501, CZ  
(740) Patentová a známková kancelář, ing. Jaromír Příkryl, Včelín 1161, Hulín, 76824  
(210) O-529323  
(510) (6) obecné kovy v surovém a polozpracovaném stavu a jejich slitiny, madla kovová, kryty rohů kovové, kovové konstrukce, slunolamy kovové, lamely, kryty a držáky pro slunolamy kovové, rolety kovové, zejména venkovní navíjecí s kovovými lamelami, navíjecí v kombinaci se sítí, ovládané ručně, elektricky i dálkově; (9) nábytek speciální laboratorní, skříňky se speciálním odsáváním nebezpečných látek, stoly se speciálním odsáváním nebezpečných látek, vitríny se speciálním odsáváním nebezpečných látek; (10) nábytek speciální do prostředí s vyššími nároky na hygienu prostředí, zejména pro farmaceutický průmysl, zejména vitrinové panely pro lékárny, skříňky a skříně na léky a zdravotnický materiál, operační stoly; (19) stavební materiály nekovové, nekovová okna a dveře, plastová okna a dveře, dřevěná okna a dveře a jejich zárubně, schody, zábradlí, dřevěné stavební prvky a konstrukce, stavebně truhlářské výrobky ze dřeva a plastu, zejména okna, dveře, vrata, zimní zahrady, interiérové stavební prvky, zejména interiérové příčky, kryty dilatačních spár, nástěnné ucpávky, nástěnné stavební ochranné prvky, svodidla nekovová, kryty rohů nekovové, slunolamy nekovové, lamely, kryty a držáky pro slunolamy nekovové, požární ucpávky; (35) maloobchodní a velkoobchodní prodej, zprostředkovatelská činnost v oblasti obchodu a internetový obchod, vše s výrobky uvedenými výše ve třídě 6, 9, 10; (37) stavby bytové, občanské a průmyslové, provádění staveb, včetně jejich změn, udržovacích prací na nich a jejich odstraňování, opravy, instalační služby s výrobky uvedenými ve třídách 6, 9, 10, restaurování objektů, montážně stavební práce, montování staveb a interiérů, speciální úpravy interiérů, instalace ve stavebnictví, zprostředkovatelská činnost ve stavebnictví, truhlářství, opravy, renovace, údržba a montáž nábytku a stavebně truhlářských výrobků, instalace elektrické, opravy a údržba elektrických zařízení, montáž stavebních konstrukčních systémů pro bezprašné, hygienické a sterilní pracoviště, montáž kontejnerových operačních jednotek a jejich zázemí, montáž tepelných, ventilačních a klimatizačních zařízení, klempířské, elektroinstalační, stavební, vodoinstalační a plynoinstalační práce a služby, rekonstrukce, přesuny a výstavby replik historických objektů a dřevostaveb; (40) zpracování a úprava materiálů, a to kovů - kovoobráběčství, kovovýroba, tváření, slévárství, galvanizérství, nástrojářství, kovářství, zpracování plastů a povrchové úpravy nekovových materiálů, zakázková výroba polotovarů pro stavební výrobky.  
(511) 6, 9, 10, 19, 35, 37, 40  
(540)

**INVISTA CRAFT**

- (111) **361460**  
(220) 07.03.2016  
(320) 07.03.2016  
(442) 26.04.2017  
(151) 02.08.2017  
(730) **PEJSKAR & spol., spol. s r.o.**, Dlouhá 614/10, Praha 1, 11000, CZ  
(740) LEGALE Advokátní kancelář Mimochoдек & spol. s r.o., Mgr. Petr Mimochoдек, Nuselská 375/98, Praha 4, 14000  
(210) O-529456  
(510) (29) ryby, zvěřina a výrobky z nich, smažené potraviny, jako smažené řízky, karbanátky, sekaná, bramborové lupínky, bujón, vývar, přípravky na bujóny, čočka konzervovaná, drůbež (neživá), dřeh (ovocná), džemy, fazole konzervované, hrách konzervovaný, hranolky bramborové, humři (neživí), huspeniny, játra, játrová paštika, paštika, jedlé oleje, jedlé tuky, jelita, tlačenka, kaviár, koblíhy plněné brambory, koncentráty bujónové, koncentrované vývary, konzervy masové, konzervy rybí, konzervy zeleninové, koryši (s výjimkou živých), krevety (neživé), krokety, kysané zelí, langusty neživé, lanýže konzervované, losos, lůj (jedlý), margarín, marmeláda, mekkýši (neživí), mražené ovoce, mušle (neživé), nakládaná zelenina, olivový olej, ovoce konzervované, ovoce zavažené, ovoce kandované, ovocně-zeleninové saláty, maso-zeleninové saláty, ovocné saláty, zeleninové saláty, rybí plátky, polévky, přípravky pro výrobu polévek, potraviny z ryb, ryby solené, ryby ve slaném nálevu, ryby s

výjimkou živých, řepkový olej jedlý, sardinky, slanečci, sledi, slanina, slunečnicový olej jedlý, sušené ovoce, šťávy zeleninové na vaření, tofu, tukové pomazánky na chléb, tuky jedlé, tuňák, ústřice s výjimkou živých, vejce, vepřové sádlo, vnitřnosti, droby, dršťky, zelenina v pikantním nálevu, zvěřina, žampiony konzervované, želatina, mražená zelenina, zelenina sušená; (30) popcorn (vločky obilné), cukr, cukroví, cukrovinky, čaj, čokoláda, dorty, hořčice, jemné pečivo, kakao, kakaové nápoje s výjimkou nápojů na bázi mléka, karamely, káva, kečup, keksy, koláče, koření, krekry, krupice, kuchyňská sůl, kvasnice, droždí v tabletách k nelékařským účelům, kypřicí prášek, led přírodní nebo umělý, led pro osvěžení, listové těsto, majonéza a majonézové saláty, dresinky, makaróny, mandlové těsto, marcipán, marinády (chuťové přísady), máslové tukové těsto, látky na zjemnění masa pro domácnost, masové paštiky v těstě, masové pirožky zapečené v těstě, med, medovníky, perníky, mouka potravinářská a výrobky z mouky, müsli, müsli tyčinky, corn-flakes, nápoje čokoládové, kakaové, kávové s výjimkou nápojů na bázi mléka, chuťové přísady do nápojů, nekynutý chléb, nudle, ocet, oplatky, ovesná kaše, potraviny na bázi ovesa, ovesné vločky, ozdoby na dorty jedlé, palačinky a pizzy čerstvé, chlazené a mražené, pralinky, přísady do zmrzlin, pudinky, rajčatová omáčka, ravioli, rýže a výrobky z rýže, rýžové koláčky, suchary, sušenky, biskvity, šerbet (cukrovinky), přípravky na ztužení šlehačky, špagety, šťávy s výjimkou dresinků, těsta, těstoviny, těstovinové saláty, vlasové nudle, vločky, zákusky, zálivky na ochucení, zmrzlina, zmrzlinové poháry, želé ovocné (cukrovinky), knedlíky, sójová mouka; (40) zpracování vlny, konzervování nápojů, porážka zvířat; (43) restaurace, restaurace samoobslužné, restaurace podávající pokrmy přes ulici, příprava lahůdek, služby poskytované v restauracích a jiných zařízeních podávající pokrmy a nápoje připravené ke konzumaci, jakož i při prodeji pokrmových specialit, služby, jejichž cílem je příprava jídel a nápojů pro spotřebu a služby poskytující ubytování a stravování v hotelech, penzionech a jiných zařízeních poskytujících dočasné ubytování.

(511) 29, 30, 40, 43

(540)

**OŘECHOVÁ KLOBÁSA**

- (111) **361461**  
(220) 08.03.2016  
(320) 08.03.2016  
(442) 26.04.2017  
(151) 02.08.2017  
(730) **PEJSKAR & spol., spol. s r.o.**, Dlouhá 61410, Praha 1, 11000, CZ  
(740) LEGALE Advokátní kancelář Mimochoдек & spol. s r.o., Mgr. Petr Mimochoдек, Nuselská 375/98, Praha 4, 14000  
(210) O-529486  
(510) (29) ryby, zvěřina a výrobky z nich, smažené potraviny, jako smažené řízky, karbanátky, sekaná, bramborové lupínky, bujón, vývar, přípravky na bujóny, čočka konzervovaná, drůbež (neživá), dřeh (ovocná), džemy, fazole konzervované, hrách konzervovaný, hranolky bramborové, humři (neživí), huspeniny, játra, játrová paštika, paštika, jedlé oleje, jedlé tuky, jelita, tlačenka, kaviár, koblíhy plněné brambory, koncentráty bujónové, koncentrované vývary, konzervy masové, konzervy rybí, konzervy zeleninové, koryši (s výjimkou živých), krevety (neživé), krokety, kysané zelí, langusty neživé, lanýže konzervované, losos, lůj (jedlý), margarín, marmeláda, mekkýši (neživí), mražené ovoce, mušle (neživé), nakládaná zelenina, olivový olej, ovoce konzervované, ovoce zavažené, ovoce kandované, ovocně-zeleninové saláty, maso-zeleninové saláty, ovocné saláty, zeleninové saláty, rybí plátky, polévky, přípravky pro výrobu polévek, potraviny z ryb, ryby solené, ryby ve slaném nálevu, ryby s výjimkou živých, řepkový olej jedlý, sardinky, slanečci, sledi, slanina, slunečnicový olej jedlý, sušené ovoce, šťávy zeleninové na vaření, tofu, tukové pomazánky na chléb, tuky jedlé, tuňák, ústřice s výjimkou živých, vejce, vepřové sádlo, vnitřnosti, droby, dršťky, zelenina v pikantním nálevu, zvěřina, žampiony konzervované, želatina, mražená zelenina, zelenina sušená; (30) popcorn (vločky obilné), cukr, cukroví, cukrovinky, čaj, čokoláda, dorty, hořčice, jemné pečivo, kakao, kakaové nápoje s výjimkou nápojů na bázi mléka, karamely, káva, kečup, keksy, koláče, koření, krekry, krupice, kuchyňská sůl, kvasnice, droždí v tabletách k nelékařským účelům, kypřicí prášek, led přírodní nebo umělý, led pro osvěžení, listové těsto, majonéza a majonézové saláty, dresinky, makaróny, mandlové těsto, marcipán, marinády (chuťové přísady), máslové tukové těsto, látky na zjemnění masa pro domácnost, masové paštiky v těstě, masové pirožky zapečené v těstě, med, medovníky, perníky, mouka potravinářská a výrobky z mouky, müsli, müsli tyčinky, corn-flakes, nápoje čokoládové, kakaové, kávové s výjimkou nápojů na



bázi mléka, chuťové přísady do nápojů, nekynutý chléb, nudle, ocet, oplatky, ovesná kaše, potraviny na bázi ovsu, ovesné vločky, ozdoby na dorty jedlé, palačinky a pizzy čerstvé, chlazené a mražené, pralinky, přísady do zmrzlin, pudinky, rajčatová omáčka, ravioli, rýže a výrobky z rýže, rýžové koláčky, suchary, sušenky, biskvity, šerbet (cukrovinky), přípravky na ztužení šlehačky, špagety, šňávy s výjimkou dresinků, těsta, těstoviny, těstovinové saláty, vlasové nudle, vločky, zákusky, zálivky na ochucení, zmrzlina, zmrzlinové poháry, želé ovocné (cukrovinky), knedlíky, sójová mouka; (40) zpracování vlny, konzervování nápojů, porážka zvířat; (43) restaurace, restaurace samoobslužné, restaurace podávající pokrmy přes ulici, příprava lahůdek, služby poskytované v restauracích a jiných zařízeních podávající pokrmy a nápoje připravené ke konzumaci, jakož i při prodeji pokrmových specialit, služby, jejichž cílem je příprava jídel a nápojů pro spotřebu a služby poskytující ubytování a stravování v hotelech, penzionech a jiných zařízeních poskytujících dočasné ubytování.

(511) 29, 30, 40, 43

(540)

## OŘECHOVÝ SALÁM

(111) **361462**

(220) 21.04.2016

(320) 21.04.2016

(442) 26.04.2017

(151) 02.08.2017

(730) **Baník Karol**, Čadečka 2228, Čadca, SK

(210) O-530566

(510) (16) plakáty, tabule reklamní z papíru nebo lepenky, fólie na balení potravin, katalogy, obaly - papírnické výrobky, balicí papír, ubrusy papírové, fólie z umělých hmot na balení, pytlíky jako obaly z papíru nebo umělých hmot, podložky na stůl papírové, krabice lepenkové nebo papírové, celofán celulósová fólie na balení, papírové ubrousky, etikety kromě textilních, fólie viskósová na balení, poutače z papíru nebo z lepenky, samolepky papírnické výrobky, absorbující fólie z papíru nebo plastu pro balení potravin, letáky; (35) venkovní reklama, reklamní nebo inzertní materiály (rozšiřování), zboží předvádění, reklamní materiály zasílání zákazníkům, reklama propagace, rozhlasová reklama, televizní reklama, obchodní reklama pro třetí osoby, reklama on-line v počítačové síti, prezentace výrobků v komunikačních médiích pro účely maloobchodu, poskytování obchodních informací prostřednictvím webových stránek.

(511) 16, 35

(540)

## Rybí párky

(111) **361463**

(220) 21.04.2016

(320) 21.04.2016

(442) 26.04.2017

(151) 02.08.2017

(730) **Baník Karol**, Čadečka 2228, Čadca, SK

(210) O-530567

(510) (16) plakáty, tabule reklamní z papíru nebo lepenky, fólie na balení potravin, katalogy, obaly - papírnické výrobky, balicí papír, ubrusy papírové, fólie z umělých hmot na balení, pytlíky jako obaly z papíru nebo umělých hmot, podložky na stůl papírové, krabice lepenkové nebo papírové, celofán celulósová fólie na balení, papírové ubrousky, etikety kromě textilních, fólie viskósová na balení, poutače z papíru nebo z lepenky, samolepky papírnické výrobky, absorbující fólie z papíru nebo plastu pro balení potravin, letáky; (35) venkovní reklama, reklamní nebo inzertní materiály (rozšiřování), zboží předvádění, reklamní materiály zasílání zákazníkům, reklama propagace, rozhlasová reklama, televizní reklama, obchodní reklama pro třetí osoby, reklama on-line v počítačové síti, prezentace výrobků v komunikačních médiích pro účely maloobchodu, poskytování obchodních informací prostřednictvím webových stránek.

(511) 16, 35

(540)

## Rybí klobásy

(111) **361464**

(220) 04.05.2016

(320) 04.05.2016

(442) 26.04.2017

(151) 02.08.2017

(730) **Jelínková Mlada**, Buzulucká 570/8, Praha 6 - Dejvice, 16000, CZ

(740) Rott, Růžička & Guttman Patentové, známkové a advokátní kanceláře, JUDr. Vladimír Rott, Vinohradská 37/938, Praha 2, 12000

(210) O-530905

(591) Barevná

(510) (16) periodické a neperiodické tiskoviny; (30) cukrovinky, cannabis cukrovinky, cannabis čaje; (32) nealkoholické nápoje, piva; (33) alkoholické nápoje (s výjimkou piv); (35) veškerá obchodní činnost s výše uvedenými výrobky ve třídách 16, 30, 32 a 33, propagační činnost, reklama.

(511) 16, 30, 32, 33, 35

(540)



(111) **361465**

(220) 04.05.2016

(320) 04.05.2016

(442) 26.04.2017

(151) 02.08.2017

(730) **Jelínková Mlada**, Buzulucká 570/8, Praha 6 - Dejvice, 16000, CZ

(740) Rott, Růžička & Guttman Patentové, známkové a advokátní kanceláře, JUDr. Vladimír Rott, Vinohradská 37/938, Praha 2, 12000

(210) O-530906

(591) Barevná

(510) (16) periodické a neperiodické tiskoviny; (30) cukrovinky, cannabis cukrovinky, cannabis čaje; (32) nealkoholické nápoje, piva; (33) alkoholické nápoje (s výjimkou piv); (35) veškerá obchodní činnost s výše uvedenými výrobky ve třídách 16, 30, 32 a 33, propagační činnost, reklama.

(511) 16, 30, 32, 33, 35

(540)



(111) **361466**

(220) 20.05.2016

(320) 20.05.2016

(442) 26.04.2017

(151) 02.08.2017

(730) **Cebadex SE**, Pod Sady 1547/9, Praha 4, 14300, CZ

(740) Macek and Partners, Mgr. Jiří Macek, Sázavská 16, Praha 2 - Vinohrady, 12000

(210) O-531352

(510) (3) přípravky pro leštění, odmašťování a broušení; (5) farmaceutické a veterinářské výrobky, hygienické výrobky pro léčebné účely, dietní potraviny a dietetické přípravky pro léčebné nebo veterinární účely, potraviny pro batolata, potravní doplňky pro lidskou potřebu a pro zvířata, náplastí, obvazový materiál, materiály pro plombování zubů a pro zubní

- otisky, dezinfekční přípravky, výrobky pro hubení škodlivých zvířat, fungicidy, herbicidy; (25) oděvy, obuv, kloboučnické zboží.  
(511) 3, 5, 25  
(540)

## EPIDERMA

- (111) **361467**  
(220) 26.05.2016  
(320) 26.05.2016  
(442) 26.04.2017  
(151) 02.08.2017  
(730) **Czech - East African Chamber of Commerce s.r.o.**, Palackého 70, Dobřichovice, 25229, CZ  
(740) Mgr. Dagmar Nováková, advokátka, Mgr. Dagmar Nováková, Vyšehradská 320/49, Praha 2, 12800  
(210) O-531485  
(510) (25) oděvy, obuv, kloboučnické zboží; (29) maso, ryby, drůbež a zvěřina, masové výtahy, konzervované, mražené, sušené a vařené ovoce a zelenina, želé, džemy, kompoty, mléko a mléčné výrobky, jedlé oleje a tuky; (30) káva, čaj, kakao a kávové náhražky, rýže, tapioka a ságo, mouka a obilninové přípravky, chléb, pečivo a cukrovinky, zmrzlina, cukr, med, melasa, droždí, prášek do pečiva, sůl, hořčice, ocet, omáčky (chuťové přísady), koření, led potravinářský; (31) zemědělské, zahradnické a lesní produkty, syrové a nezpracované zrní a semena, čerstvé ovoce a zelenina, rostliny a květiny; (32) piva, minerální vody, šumivé nápoje a jiné nápoje nealkoholické, nápoje a šťávy ovocné, sirupy a jiné přípravky k zhotovování nápojů; (34) tabák, potřeby pro kuřáky, zápalky.  
(511) 25, 29, 30, 31, 32, 34  
(540)



- (111) **361468**  
(220) 06.06.2016  
(320) 06.06.2016  
(442) 26.04.2017  
(151) 02.08.2017  
(730) **Pivovar Nad Kolčavkou a.s.**, Nad Kolčavkou 907/8, Praha 9 - Libeň, 19000, CZ  
(740) Ing. Radmila Baumová, nám. Republiky 75/2, Žďár nad Sázavou, 59101  
(210) O-531701  
(510) (16) reklamní, propagační a informační materiály z papíru a plastických hmot, zejména tiskoviny, kalendáře, plakáty, tácky, papírové ubrousky a ubrusy, pohlednice, billboardy, tužky; (20) sklenice, poháry, číše, láhve, püllitry; (32) piva, lehká piva a ležáky, nealkoholická a nízkalkoholická piva, sladová piva, piva s příchutí, míchané nápoje obsahující pivo zařazené do třídy 32, výtahy z chmele na výrobu piva, minerální vody, šumivé nápoje a jiné nealkoholické nápoje, sirupy a jiné přípravky na výrobu nealkoholických nápojů, ovocné a zeleninové šťávy jako nápoje nebo na výrobu nealkoholických nápojů; (35) zprostředkovatelská činnost v oblasti obchodu s výrobky uvedenými výše ve třídě 16, 20 a 32, maloobchodní a velkoobchodní prodej a zprostředkování v oblasti nákupu a prodeje, včetně prodeje prostřednictvím Internetu, vše s výrobky uvedenými výše ve třídě 16, 20 a 32; (40) pivovarnictví - výroba piva všeho druhu, sladovnictví; (43) hostinská činnost, bary, bufety, cukrárny, kavárny, restaurace.  
(511) 16, 20, 32, 35, 40, 43  
(540)

## KOLČAVKA

- (111) **361469**  
(220) 20.07.2016  
(320) 20.07.2016  
(442) 26.04.2017  
(151) 02.08.2017  
(730) **Misda, s.r.o.**, Sluneční náměstí 2561/3, Praha 13, 15800, CZ  
(210) O-532688  
(510) (35) propagační činnost, reklama, pomoc při řízení obchodní činnosti, obchodní administrativa, kancelářské práce, shromažďování, ve prospěch ostatních, různého zboží tak, aby si zákazníci mohli toto zboží pohodlně prohlédnout a nakoupit, takové služby mohou být poskytovány maloobchody, velkoobchody, pomocí objednávkových katalogů nebo elektronických médií, např. prostřednictvím internetových stránek nebo teleshoppingu; (39) doprava, balení a skladování zboží, organizování cest; (41) výchova, vzdělávání, zábava, sportovní a kulturní aktivity.  
(511) 35, 39, 41  
(540)

## VEMZU

- (111) **361470**  
(220) 16.08.2016  
(320) 16.08.2016  
(442) 26.04.2017  
(151) 02.08.2017  
(730) **Fricová Tereza, MBA**, Přední 427, Zvole, 25245, CZ  
**Gregorová Jana Ing.**, Libovice 24, Libovice, 27379, CZ  
(740) Tereza Fricová, MBA, Přední 427, Zvole, 25245  
(210) O-533265  
(510) (16) akvarely (malby), balicí papír, blahopřání, bloky (papírnické výrobky), brožury, bryndáčky (papírové -), desky (papírnické výrobky), desky na dokumenty (šanonny, pořadače), dopisní papír, fotografie (tištěné), grafické reprodukce, grafiky, kancelářské potřeby (kromě nábytku), karty, knihy, knihy k nalepování výstřížků (alba), knížky (brožované), knižní zarážky, kornouty (papírové -), krabice lepenkové nebo papírové, kryty papírové pro květináče, látky pro vázání knih, lepicí pásy pro kancelářské účely a použití v domácnosti, letáky, malby (obrazy) zarámované či nezarámované, nálepky (lepicí pásky) pro kancelářské použití nebo pro domácnost, obálky (papírnické výrobky), obaly (papírnické výrobky), olejotisky, oznámení (rodinné události) (papírnické výrobky), papírenské výrobky, papírová prostírání, papírové podložky pod sklenice, papírové ubrousky, papírové ubrusy, plakáty, podložky na stůl papírové, podložky pod pivní sklenice, pohlednice, pomůcky učební (kromě přístrojů), portréty, prospekty, pytlíky jako obaly (z papíru nebo umělých hmot), samolepky (papírnické výrobky), sešity, skicáky, školní potřeby, tiskoviny, tištěné publikace, výšivky (vzory pro -), záložky do knih, zápisníky (notesy); (18) nákupní tašky, tašky cestovní, tašky plážové, tašky, pouzdra na klíče, pouzdra na kreditní karty (peněženky), pouzdra na navštívenky, karty, průkazy (peněženky); (21) baňky, lahve (skleněné nádoby), čajové servisy (stolní nádobí), hluboké misky, hrnčířské zboží, hrnky, chňapky, jídlo (tepelně-izolační nádoby, termosky na -), karafy, stolní lahve, kávové servisy (stolní nádobí), keramika na použití v domácnosti, konvice, konvice na čaj, konvice na kávu, ne elektrické, korbele, kořenáče ozdobné (s výjimkou papírových), květináče, misky, misky (nádobí), nádoby skleněné, ozdobné stolní misky, podložky (kromě papírových a určených k prostírání), podnosy pro domácí použití, pohárky z papíru nebo umělých hmot, porcelán, předměty umělecké z porcelánu, keramiky, kameniny nebo skla, sklenice na pití, sklenice na svíčky (držáky), sklo malované, talíře - misky, termosky, vázy.  
(511) 16, 18, 21  
(540)

MD < > CZ

- (111) **361471**  
(220) 16.08.2016  
(320) 16.08.2016  
(442) 26.04.2017  
(151) 02.08.2017  
(730) **COOP Centrum družstvo**, Na Poříčí 30/1048, Praha 1, 11000, CZ  
(740) Dana Lukajová, patentový zástupce, Voršilská 10, Praha 1, 11000  
(210) O-533289  
(591) Barevná  
(510) (16) tiskoviny, tiskopisy, letáky, plakáty, fotografie, periodické i neperiodické tiskoviny, katalogy, alba, papírnické zboží, jednorázové papírové výrobky spadající do této třídy, papírové ubrusy, ubrusky papírové, pивní tácky, papírové tašky a obaly, reklamní nebo propagační materiály z papíru nebo lepenky; (32) piva, minerální vody, šumivé nápoje a jiné nápoje nealkoholické, nápoje a šťávy ovocné, sirupy a jiné přípravky ke zhotovování nápojů; (35) propagační činnost, reklama, pomoc při řízení obchodní činnosti, obchodní administrativa, kancelářské práce, maloobchod nebo velkoobchod s pivem, nealkoholickými nápoji, alkoholickými nápoji, zprostředkovatelská činnost v obchodu s alkoholickými i nealkoholickými nápoji.  
(511) 16, 32, 35  
(540)

### Královar

- (111) **361472**  
(220) 19.08.2016  
(320) 19.08.2016  
(442) 26.04.2017  
(151) 02.08.2017  
(730) **Kufa Roman MUDr.**, Nábřeží Svobody 4, Český Těšín, 73701, CZ  
(740) Ing. Pavel Nádvorník s.r.o., Sokola Tůmy 1099/1, Ostrava - Mariánské Hory, 70900  
(210) O-533393  
(510) (35) reklama, propagace, inzerce, rozesílání propagačního materiálu, publikace reklamních textů, poradenství v oblasti organizace obchodních aktivit, poskytování administrativní pomoci při organizaci charitativních kampaní, sjednávání, organizace, propagace, provoz a řízení komerčních akcí, výstav k obchodním a reklamním účelům, organizování prezentací, komerčních expozic, organizování obchodních akcí, vyhledávání dat a informací v počítačových souborech (pro třetí osoby), kopírování nebo rozmnožování (reprodukce) dokumentů a dokladů, obchodní nebo podnikatelské informace, marketingové studie, styky s veřejností; (36) organizování peněžních sbírek pro dobročinné účely, shromažďování a poskytování finančních prostředků na dobročinné účely a sponzorování, charitativní služby v oblasti peněžních darů, investice fondů pro charitativní účely, finanční podpora rozvoje zdravotnictví v oblasti výzkumu a vývoje, finanční správa fondů, řízení fondů, shromažďování finančních prostředků pro dobročinné fondy, služby v oblasti dobročinných fondů, poskytování peněžních grantů, služby v oblasti finančních grantů, finanční služby, finanční sponzorování, investování do fondů, poskytování finančních informací, správa svěřeného majetku, finanční podpora kulturních a vzdělávacích projektů; (41) organizování kulturních, zábavních a sportovních akcí, organizování kulturních nebo vzdělávacích výstav, seminářů, sympozií, charitativních a benefičních akcí, studijní a vzdělávací činnost, pořádání seminářů, kongresů a konferencí v oblasti zdravotnictví, výchovná a vzdělávací činnost, zajišťování studijních stáží, pořádání vzdělávacích akcí pro odbornou i laickou veřejnost v oblasti zdravotnictví a zdravotní osvěty, publikační činnost, poskytování informací a informačních služeb v oblasti kulturní, zábavní, vzdělávací, sportovní, nadační činnost v oblasti výchovy, kultury a vzdělávání; (44) poskytování zdravotní péče, lékařské služby, farmaceutické poradenství, chirurgie plastická a mikrochirurgie, péče o hygienu a krásu osob, poskytování on-line poradenství týkající se lékařských služeb, plastické chirurgie a mikrochirurgie i péče o hygienu a krásu osob, poskytování informací na webových stránkách týkajících se lékařských služeb, plastické chirurgie a mikrochirurgie i péče o hygienu a krásu osob, poradenství v oblasti péče o hygienu a krásu osob, poradenské a zdravotní služby pro zajištění lékařské humanitární pomoci v rozsahu této třídy, poskytování informací týkající se prevence zdraví.  
(511) 35, 36, 41, 44

(540)



- (111) **361473**  
(220) 24.08.2016  
(320) 24.08.2016  
(442) 26.04.2017  
(151) 02.08.2017  
(730) **insidecor, s.r.o.**, Sokolovská 366/84, Praha 8, 18600, CZ  
(210) O-533469  
(510) (35) reklamní, marketingové a propagační služby; (41) výchova, vzdělávání, zábava a sportovní činnost, organizace konferencí a soutěží v rámci této třídy.  
(511) 35, 41  
(540)

### SQUAT iD

- (111) **361474**  
(220) 30.08.2016  
(320) 30.08.2016  
(442) 26.04.2017  
(151) 02.08.2017  
(730) **COFFEA Drinks s.r.o.**, Kopernikova 15, 91700 Trnava, SK  
(740) JUDr. Petra Stupková LL.M., advokátka, Jáchymova 26/2, Praha 1, Staré Město, 11000  
(210) O-533578  
(591) Barevná  
(510) (30) káva, kávové nápoje s mlékem, kávové příchutě; (32) nealkoholické koktejly, smoothie (mixované nápoje z čerstvého ovoce nebo zeleniny), zeleninové šťávy, ovocné šťávy, nealkoholické nápoje, přípravky na výrobu nápojů, esence pro výrobu nápojů, nealkoholické nápoje z ovocných šťáv, nealkoholické ovocné nektary, nealkoholické výtažky z ovoce, orgeada; (35) administrativní zpracování objednávek, řízení obchodní činnosti výkonných umělců, aktualizace a údržba dat v počítačových databázích, aktualizace reklamních materiálů, grafická úprava pro reklamní účely, obchodní správa licencí k výrobkům a službám jiných osob, marketing, vyhotovování hospodářských prognóz; (43) bary, bufety, domovy pro seniory, hotelové služby, jídelny, restaurace, rezervace ubytování v hotelech, samoobslužné restaurace.  
(511) 30, 32, 35, 43  
(540)



- (111) **361475**  
(220) 17.10.2016  
(320) 17.10.2016  
(442) 28.12.2016  
(151) 02.08.2017  
(730) **Oliva Daniel Ing.**, U Soudu 6199/23, Ostrava - Poruba, 70800, CZ  
(210) O-534625

(510) (28) šipky, terče.  
(511) 28  
(540)

**WINDSON**

(111) **361476**  
(220) 02.11.2016  
(320) 02.11.2016  
(442) 26.04.2017  
(151) 02.08.2017  
(730) **IRM, s.r.o.**, Při Hranici 87/5, Praha 6 - Sedlec, 16000, CZ  
(740) Ing. Radmila Baumová, nám. Republiky 75/2, Žďár nad Sázavou, 59101  
(210) O-535010

(510) (7) strojní zařízení na úpravu a zpracování vodičů, kabelů a dalších výrobků nekonečné délky, krimpovací elektrické excentrické lisy, krimpovací pneumatické lisy, příslušenství pro všechny výše uvedené výrobky, vše zahrnuté do třídy 7; (9) zařízení pro měření a kontrolu elektrických, optických a mechanických vlastností kabelů, vodičů a dalších výrobků nekonečné délky a jejich díly spadající do této třídy, nahrané počítačové programy, nahráný počítačový software, řídicí a kontrolní panely, skříňové elektro rozvaděče; (42) projektování, projektové studie technické, odborné poradenství v oblasti technických projektů, zkoušky materiálů, tvorba software (počítačových programů), instalace počítačových programů, pronájem počítačového software a hardware.

(511) 7, 9, 42  
(540)

**TopCrimp**

(111) **361477**  
(220) 15.11.2016  
(320) 15.11.2016  
(442) 26.04.2017  
(151) 02.08.2017  
(730) **Institut pro evropskou politiku EUROPEUM**, Rytířská 31, Praha 1, 11000, CZ  
**Ústav mezinárodních vztahů, v.v.i.**, Nerudova 257/3, Praha 1 Malá Strana, 11800, CZ

(740) Nelly Tomčíková, M. Majerové 1631, Sokolov, 35605  
(210) O-535283  
(510) (35) pomoc při řízení obchodní činnosti, poskytování obchodních informací, poskytování obchodních informací prostřednictvím webových stránek, služby agentury zaměřené na obchodní informace, služby v oblasti šíření reklamních materiálů, propagační činnost, reklama, reklamní agentury, propagace prodeje pro třetí osoby, reklama on-line v počítačové síti, poradenství v oblasti obchodního managementu, služby v oblasti konzultace obchodního managementu, průzkum trhu a veřejného mínění, marketingové studie, ekonomické prognózy a analýzy, sběr informací do počítačových databází, vyhledávání sponzorů, služby spojené s informacemi o obchodních kontaktech; (38) poskytování online fór, poskytování internetových diskusních fór; (41) organizování a vedení konferencí a seminářů, organizování a vedení kongresů, organizování a vedení kolokvií, organizování kulturních nebo vzdělávacích výstav, organizování sportovních soutěží, organizování vzdělávacích a zábavných soutěží, služby spojené s živým vystoupením, organizování živého představení, informace o možnostech zábavy, organizování plesů, organizování vystoupení (manažerské služby), organizování a plánování večírků, organizace a pořádání koncertů, pořádání a řízení pracovních setkání (školení), půjčování filmů, kinofilmů a knih, informace o výchově a vzdělávání, služby provozování muzeí, psaní, vydávání a zveřejňování textů (jiných než reklamních), výukové služby, služby poskytované školami (vzdělání), elektronické publikování (dtp), profesní rekvalifikace.

(511) 35, 38, 41

(540)



(111) **361478**  
(220) 30.11.2016  
(320) 30.11.2016  
(442) 26.04.2017  
(151) 02.08.2017  
(730) **Lidl Stiftung & Co. KG**, Stiftsbergstrasse 1, D-74167 Neckarsulm, DE  
(740) KOREJZOVA LEGAL v.o.s., JUDr. Petra Korejzová, Korunní 810/104, Praha 10 - Vinohrady, 10100  
(210) O-535607

(510) (29) mléčné výrobky a jejich náhražky, mléčné výrobky, hotová jídla na bázi ryb, drůbeže, zvěřiny, mořských plodů, zpracovaných brambor, upraveného ovoce, zeleniny, vajec a sýra, polévky a bujóny, jednohubky obsahující ovoce, dezerty z mléčných výrobků, mléčné pudinky, jogurtové dezerty, chlazené mléčné dezerty, dezerty na bázi náhražkového mléka; (30) dezerty, a to dorty a koláče.

(511) 29, 30

(540)

**Amelia**

(111) **361479**  
(220) 14.12.2016  
(320) 14.12.2016  
(442) 26.04.2017  
(151) 02.08.2017  
(730) **F servis s.r.o.**, Bojkovice - Přeckovice 15, Bojkovice - Přeckovice, 68771, CZ

(740) Ing. Zdeněk Kučera, Dlouhá 207 (P.O.Box 92), Slušovice, 76315  
(210) O-536027  
(510) (7) obráběcí stroje, zemědělské stroje, dojící stroje, zcela automatické dojící systémy (zařízení), zařízení pro uskladnění mléka, všechno jako části dojících systémů (zařízení), stroje pro dávkování krmiva, odstředivá čerpadla, části a vybavení veškerého výše uvedeného zboží; (9) počítačový software, počítačový software a elektronické systémy pro použití v souvislosti s dojením, správou dobytka a kontrolou krmení, součásti a zařízení pro vše výše uvedené; (11) chladicí přístroje, mlékárenská zařízení na chlazení, nádrže na chlazení mléka, části a vybavení veškerého výše uvedeného zboží.

(511) 7, 9, 11

(540)

**F DAIRY SERVIS**

(111) **361480**  
(220) 24.12.2016  
(320) 24.12.2016  
(442) 26.04.2017  
(151) 02.08.2017  
(730) **Mendelova univerzita v Brně**, Zemědělská 1665/1, Brno, 61300, CZ  
(210) O-536257

(510) (16) odborné periodické a neperiodické publikace zveřejňované v tištěné podobě, papír, lepenka, tiskárenské výrobky, tiskoviny, časopisy, periodika, knihy, skripta, učebnice, učební pomůcky v tištěné formě, slovníky, manuály, sylaby, sborníky, katalogy, brožury, formuláře, ročenky, příručky, potřeby pro knižní vazby, fotografie, obrazy, kalendáře, diáře, plakáty, transparenty a další propagační materiály spadající do této třídy, papírenské zboží; (41) výchovná, vzdělávací a zábavní činnost, školení, školství, výchova, vyučování, vzdělávání, studium, zkoušení a přezkoušení, pořádání odborných seminářů, kurzů, konferencí, dálkových, internálních a korespondenčních kurzů, vědeckých kongresů a jiných vzdělávacích akcí, včetně lektorské činnosti, realizace akreditovaných

studijních programů všech tří stupňů studia - bakalářského, magisterského a doktorského a programů celoživotního vzdělávání, dálkové, distanční a kombinované studium, ediční činnost, publikační činnost, vydavatelská a nakladatelská činnost, vydávání novin, časopisů, knih, učebních textů, skript, učebnic, publikace výsledků odborných pedagogických a vědeckých aktivit včetně vydávání tiskovin prostřednictvím počítačových sítí, vydávání odborných periodik, monografií, odborných referátů, pořizování videozáznamů, fotografií, sportovní akce, sportovní a kulturní aktivity, výchovně-zábavné klubové služby, organizace společenských a kulturních akcí, organizace, provozování a provádění her a soutěží, provozování sportovních zařízení, knihovny, vydávání a půjčování knih, vydávání textů, s výjimkou reklamních a náborových, poskytování on-line elektronických publikací, poskytování poradenství v oboru vzdělávání, organizování a vedení kongresů, kolokvií, konferencí a symposií, organizování, vedení a řízení školení, pracovních setkání, seminářů, organizování plesů, organizování vzdělávacích nebo zábavných soutěží, nahrávání nosičů dat, překladatelské služby, služby pro oddech a rekreaci, plánování, pořádání, organizování a vedení večírků a pracovních setkání; (42) expertní, vědecké, výzkumné, vývojové a technologické služby a s nimi spojený výzkum a projektování, služby spojené s vyhledáváním a vyhodnocováním technických a vědeckých informací, výzkum, vývoj, tvorba a pronájem software, poradenství v oblasti hardware a software, půjčování software, výzkum a vývoj v oblasti přírodních věd a technických věd, programování a tvorba počítačových systémů pro sběr, zpracování a archivaci informací, technické testování, technické poradenství, provádění rešerší vědeckých a technických, vypracování technických zpráv, oponentní, konzultační a odborná poradenská činnost v rámci této třídy, vypracování odborných analýz, provádění chemických analýz, poradenství v oblasti chemických analýz, tvorba počítačových dat a počítačových databází, expertizní a znalecká činnost, návrh a vývoj počítačového softwaru, přenos a převod dat na elektronické nosiče, na audiokazety, na videokazety se záznamy obrazu a zvuku, tvorba a správa webových stránek.

(511) 16, 41, 42  
(540)



(111) **361481**  
(220) 24.12.2016  
(320) 24.12.2016  
(442) 26.04.2017  
(151) 02.08.2017  
(730) **Mendelova univerzita v Brně**, Zemědělská 1665/1, Brno, 61300, CZ  
(210) O-536258

(510) (36) finanční analýzy, finanční odhady a oceňování nemovitostí, realitní kanceláře, finanční konzultační služby, zprostředkování nemovitostí, obchodování s nemovitostmi, pronájem nemovitostí, správa nemovitostí, pronájem bytů, správa majetku, úschovní služby, vybírání nájemného, organizování sbírek (finanční služby); (41) výchovná, vzdělávací a zábavní činnost, školení, školství, výchova, vyučování, vzdělávání, studium, zkoušení a přezkoušení, pořádání odborných seminářů, kurzů, konferencí, dálkových, internátních a korespondenčních kurzů, vědeckých kongresů a jiných vzdělávacích akcí, včetně lektorské činnosti, realizace akreditovaných studijních programů všech tří stupňů studia - bakalářského, magisterského a doktorského a programů celoživotního vzdělávání, dálkové, distanční a kombinované studium, ediční činnost, publikační činnost, vydavatelská a nakladatelská činnost, vydávání novin, časopisů, knih, učebních textů, skript, učebnic, publikace výsledků odborných pedagogických a vědeckých aktivit včetně vydávání tiskovin prostřednictvím počítačových sítí, vydávání odborných periodik, monografií, odborných referátů, pořizování videozáznamů, fotografií, sportovní akce, sportovní a kulturní aktivity, výchovně-zábavné klubové služby, organizace společenských a kulturních akcí, organizace,

provozování a provádění her a soutěží, provozování sportovních zařízení, knihovny, vydávání a půjčování knih, vydávání textů, s výjimkou reklamních a náborových, poskytování on-line elektronických publikací, poskytování poradenství v oboru vzdělávání, organizování a vedení kongresů, kolokvií, konferencí a symposií, organizování, vedení a řízení školení, pracovních setkání, seminářů, organizování plesů, organizování vzdělávacích nebo zábavných soutěží, nahrávání nosičů dat, překladatelské služby, služby pro oddech a rekreaci, plánování, pořádání, organizování a vedení večírků a pracovních setkání; (42) expertní, vědecké, výzkumné, vývojové a technologické služby a s nimi spojený výzkum a projektování, služby spojené s vyhledáváním a vyhodnocováním technických a vědeckých informací, výzkum, vývoj, tvorba a pronájem software, poradenství v oblasti hardware a software, půjčování software, výzkum a vývoj v oblasti přírodních věd a technických věd, programování a tvorba počítačových systémů pro sběr, zpracování a archivaci informací, technické testování, technické poradenství, provádění rešerší vědeckých a technických, vypracování technických zpráv, oponentní, konzultační a odborná poradenská činnost v rámci této třídy, vypracování odborných analýz, provádění chemických analýz, poradenství v oblasti chemických analýz, tvorba počítačových dat a počítačových databází, expertizní a znalecká činnost, návrh a vývoj počítačového softwaru, přenos a převod dat na elektronické nosiče, na audiokazety, na videokazety se záznamy obrazu a zvuku, tvorba a správa webových stránek.

(511) 36, 41, 42  
(540)



(111) **361482**  
(220) 24.12.2016  
(320) 24.12.2016  
(442) 26.04.2017  
(151) 02.08.2017  
(730) **Mendelova univerzita v Brně**, Zemědělská 1665/1, Brno, 61300, CZ  
(210) O-536259

(510) (36) finanční analýzy, finanční odhady a oceňování nemovitostí, realitní kanceláře, finanční konzultační služby, zprostředkování nemovitostí, obchodování s nemovitostmi, pronájem nemovitostí, správa nemovitostí, pronájem bytů, správa majetku, úschovní služby, vybírání nájemného, organizování sbírek (finanční služby); (41) výchovná, vzdělávací a zábavní činnost, školení, školství, výchova, vyučování, vzdělávání, studium, zkoušení a přezkoušení, pořádání odborných seminářů, kurzů, konferencí, dálkových, internátních a korespondenčních kurzů, vědeckých kongresů a jiných vzdělávacích akcí, včetně lektorské činnosti, realizace akreditovaných studijních programů všech tří stupňů studia - bakalářského, magisterského a doktorského a programů celoživotního vzdělávání, dálkové, distanční a kombinované studium, ediční činnost, publikační činnost, vydavatelská a nakladatelská činnost, vydávání novin, časopisů, knih, učebních textů, skript, učebnic, publikace výsledků odborných pedagogických a vědeckých aktivit včetně vydávání tiskovin prostřednictvím počítačových sítí, vydávání odborných periodik, monografií, odborných referátů, pořizování videozáznamů, fotografií, sportovní akce, sportovní a kulturní aktivity, výchovně-zábavné klubové služby, organizace společenských a kulturních akcí, organizace, provozování a provádění her a soutěží, provozování sportovních zařízení, knihovny, vydávání a půjčování knih, vydávání textů, s výjimkou reklamních a náborových, poskytování on-line elektronických publikací, poskytování poradenství v oboru vzdělávání, organizování a vedení kongresů, kolokvií, konferencí a symposií, organizování, vedení a řízení školení, pracovních setkání, seminářů, organizování plesů, organizování vzdělávacích nebo zábavných soutěží, nahrávání nosičů dat, překladatelské služby, služby pro oddech a rekreaci, plánování, pořádání, organizování a vedení večírků a pracovních setkání; (42) expertní,

vědecké, výzkumné, vývojové a technologické služby a s nimi spojený výzkum a projektování, služby spojené s vyhledáváním a vyhodnocováním technických a vědeckých informací, výzkum, vývoj, tvorba a pronájem software, poradenství v oblasti hardware a software, půjčování software, výzkum a vývoj v oblasti přírodních věd a technických věd, programování a tvorba počítačových systémů pro sběr, zpracování a archivaci informací, technické testování, technické poradenství, provádění rešerší vědeckých a technických, vypracování technických zpráv, oponentní, konzultační a odborná poradenská činnost v rámci této třídy, vypracování odborných analýz, provádění chemických analýz, poradenství v oblasti chemických analýz, tvorba počítačových dat a počítačových databází, expertizní a znalecká činnost, návrh a vývoj počítačového softwaru, přenos a převod dat na elektronické nosiče, na audiokazety, na videokazety se záznamy obrazu a zvuku, tvorba a správa webových stránek.

(511) 36, 41, 42  
(540)



(111) **361483**  
(220) 24.12.2016  
(320) 24.12.2016  
(442) 26.04.2017  
(151) 02.08.2017  
(730) **Mendelova univerzita v Brně**, Zemědělská 1665/1, Brno, 61300, CZ  
(210) O-536260  
(510) (16) odborné periodické a neperiodické publikace zveřejňované v tištěné podobě, papír, lepenka, tiskárenské výrobky, tiskoviny, časopisy, periodika, knihy, skripta, učebnice, učební pomůcky v tištěné formě, slovníky, manuály, sylaby, sborníky, katalogy, brožury, formuláře, ročenky, příručky, potřeby pro knižní vazby, fotografie, obrazy, kalendáře, diáře, plakáty, transparenty a další propagační materiály spadající do této třídy, papírenské zboží; (41) výchovná, vzdělávací a zábavní činnost, školení, školství, výchova, vyučování, vzdělávání, studium, zkoušení a přezkoušení, pořádání odborných seminářů, kurzů, konferencí, dálkových, internálních a korespondenčních kurzů, vědeckých kongresů a jiných vzdělávacích akcí, včetně lektorské činnosti, realizace akreditovaných studijních programů všech tří stupňů studia - bakalářského, magisterského a doktorského a programů celoživotního vzdělávání, dálkové, distanční a kombinované studium, ediční činnost, publikační činnost, vydavatelská a nakladatelská činnost, vydávání novin, časopisů, knih, učebních textů, skript, učebnic, publikace výsledků odborných pedagogických a vědeckých aktivit včetně vydávání tiskovin prostřednictvím počítačových sítí, vydávání odborných periodik, monografií, odborných referátů, pořizování videozáznamů, fotografií, sportovní akce, sportovní a kulturní aktivity, výchovně-zábavné klubové služby, organizace společenských a kulturních akcí, organizace, provozování a provádění her a soutěží, provozování sportovních zařízení, knihovny, vydávání a půjčování knih, vydávání textů, s výjimkou reklamních a náborových, poskytování on-line elektronických publikací, poskytování poradenství v oboru vzdělávání, organizování a vedení kongresů, kolokvií, konferencí a symposií, organizování, vedení a řízení školení, pracovních setkání, seminářů, organizování plesů, organizování vzdělávacích nebo zábavných soutěží, nahrávání nosičů dat, překladatelské služby, služby pro oddech a rekreaci, plánování, pořádání, organizování a vedení večírků a pracovních setkání; (42) expertní, vědecké, výzkumné, vývojové a technologické služby a s nimi spojený výzkum a projektování, služby spojené s vyhledáváním a vyhodnocováním technických a vědeckých informací, výzkum, vývoj, tvorba a pronájem software, poradenství v oblasti hardware a software, půjčování software, výzkum a vývoj v oblasti přírodních věd a technických věd, programování a tvorba počítačových systémů pro sběr, zpracování a archivaci informací, technické testování, technické poradenství, provádění rešerší vědeckých a technických, vypracování

technických zpráv, oponentní, konzultační a odborná poradenská činnost v rámci této třídy, vypracování odborných analýz, provádění chemických analýz, poradenství v oblasti chemických analýz, tvorba počítačových dat a počítačových databází, expertizní a znalecká činnost, návrh a vývoj počítačového softwaru, přenos a převod dat na elektronické nosiče, na audiokazety, na videokazety se záznamy obrazu a zvuku, tvorba a správa webových stránek.

(511) 16, 41, 42  
(540)



(111) **361484**  
(220) 26.12.2016  
(320) 26.12.2016  
(442) 26.04.2017  
(151) 02.08.2017  
(730) **Mendelova univerzita v Brně**, Zemědělská 1665/1, Brno, 61300, CZ  
(210) O-536261  
(510) (16) odborné periodické a neperiodické publikace zveřejňované v tištěné podobě, papír, lepenka, tiskárenské výrobky, tiskoviny, časopisy, periodika, knihy, skripta, učebnice, učební pomůcky v tištěné formě, slovníky, manuály, sylaby, sborníky, katalogy, brožury, formuláře, ročenky, příručky, potřeby pro knižní vazby, fotografie, obrazy, kalendáře, diáře, plakáty, transparenty a další propagační materiály spadající do této třídy, papírenské zboží; (41) výchovná, vzdělávací a zábavní činnost, školení, školství, výchova, vyučování, vzdělávání, studium, zkoušení a přezkoušení, pořádání odborných seminářů, kurzů, konferencí, dálkových, internálních a korespondenčních kurzů, vědeckých kongresů a jiných vzdělávacích akcí, včetně lektorské činnosti, realizace akreditovaných studijních programů všech tří stupňů studia - bakalářského, magisterského a doktorského a programů celoživotního vzdělávání, dálkové, distanční a kombinované studium, ediční činnost, publikační činnost, vydavatelská a nakladatelská činnost, vydávání novin, časopisů, knih, učebních textů, skript, učebnic, publikace výsledků odborných pedagogických a vědeckých aktivit včetně vydávání tiskovin prostřednictvím počítačových sítí, vydávání odborných periodik, monografií, odborných referátů, pořizování videozáznamů, fotografií, sportovní akce, sportovní a kulturní aktivity, výchovně-zábavné klubové služby, organizace společenských a kulturních akcí, organizace, provozování a provádění her a soutěží, provozování sportovních zařízení, knihovny, vydávání a půjčování knih, vydávání textů, s výjimkou reklamních a náborových, poskytování on-line elektronických publikací, poskytování poradenství v oboru vzdělávání, organizování a vedení kongresů, kolokvií, konferencí a symposií, organizování, vedení a řízení školení, pracovních setkání, seminářů, organizování plesů, organizování vzdělávacích nebo zábavných soutěží, nahrávání nosičů dat, překladatelské služby, služby pro oddech a rekreaci, plánování, pořádání, organizování a vedení večírků a pracovních setkání; (42) expertní, vědecké, výzkumné, vývojové a technologické služby a s nimi spojený výzkum a projektování, služby spojené s vyhledáváním a vyhodnocováním technických a vědeckých informací, výzkum, vývoj, tvorba a pronájem software, poradenství v oblasti hardware a software, půjčování software, výzkum a vývoj v oblasti přírodních věd a technických věd, programování a tvorba počítačových systémů pro sběr, zpracování a archivaci informací, technické testování, technické poradenství, provádění rešerší vědeckých a technických, vypracování technických zpráv, oponentní, konzultační a odborná poradenská činnost v rámci této třídy, vypracování odborných analýz, provádění chemických analýz, poradenství v oblasti chemických analýz, tvorba počítačových dat a počítačových databází, expertizní a znalecká činnost, návrh a vývoj počítačového softwaru, přenos a převod dat na elektronické nosiče, na audiokazety, na videokazety se záznamy obrazu a zvuku, tvorba a správa webových stránek.

(511) 16, 41, 42

(540)



- (111) **361485**  
 (220) 26.12.2016  
 (320) 26.12.2016  
 (442) 26.04.2017  
 (151) 02.08.2017  
 (730) **Mendelova univerzita v Brně**, Zemědělská 1665/1, Brno, 61300, CZ  
 (210) O-536262  
 (510) (16) odborné periodické a neperiodické publikace zveřejňované v tištěné podobě, papír, lepenka, tiskárenské výrobky, tiskoviny, časopisy, periodika, knihy, skripta, učebnice, učební pomůcky v tištěné formě, slovníky, manuály, sylaby, sborníky, katalogy, brožury, formuláře, ročenky, příručky, potřeby pro knižní vazby, fotografie, obrazy, kalendáře, diáře, plakáty, transparenty a další propagační materiály spadající do této třídy, papírenské zboží; (41) výchovná, vzdělávací a zábavní činnost, školení, školství, výchova, vyučování, vzdělávání, studium, zkoušení a přezkoušení, pořádání odborných seminářů, kurzů, konferencí, dálkových, internálních a korespondenčních kurzů, vědeckých kongresů a jiných vzdělávacích akcí, včetně lektorské činnosti, realizace akreditovaných studijních programů všech tří stupňů studia - bakalářského, magisterského a doktorského a programů celoživotního vzdělávání, dálkové, distanční a kombinované studium, ediční činnost, publikační činnost, vydavatelská a nakladatelská činnost, vydávání novin, časopisů, knih, učebních textů, skript, učebnic, publikace výsledků odborných pedagogických a vědeckých aktivit včetně vydávání tiskovin prostřednictvím počítačových sítí, vydávání odborných periodik, monografií, odborných referátů, pořizování videozáznamů, fotografií, sportovní akce, sportovní a kulturní aktivity, výchovně-zábavné klubové služby, organizace společenských a kulturních akcí, organizace, provozování a provádění her a soutěží, provozování sportovních zařízení, knihovny, vydávání a půjčování knih, vydávání textů, s výjimkou reklamních a náborových, poskytování on-line elektronických publikací, poskytování poradenství v oboru vzdělávání, organizování a vedení kongresů, kolokvií, konferencí a symposií, organizování, vedení a řízení školení, pracovních setkání, seminářů, organizování plesů, organizování vzdělávacích nebo zábavních soutěží, nahrávání nosičů dat, překladatelské služby, služby pro oddech a rekreaci, plánování, pořádání, organizování a vedení večírků a pracovních setkání; (42) expertní, vědecké, výzkumné, vývojové a technologické služby a s nimi spojený výzkum a projektování, služby spojené s vyhledáváním a vyhodnocováním technických a vědeckých informací, výzkum, vývoj, tvorba a pronájem software, poradenství v oblasti hardware a software, půjčování software, výzkum a vývoj v oblasti přírodních věd a technických věd, programování a tvorba počítačových systémů pro sběr, zpracování a archivaci informací, technické testování, technické poradenství, provádění rešerší vědeckých a technických, vypracování technických zpráv, oponentní, konzultační a odborná poradenská činnost v rámci této třídy, vypracování odborných analýz, provádění chemických analýz, poradenství v oblasti chemických analýz, tvorba počítačových dat a počítačových databází, expertizní a znalecká činnost, návrh a vývoj počítačového softwaru, přenos a převod dat na elektronické nosiče, na audiokazety, na videokazety se záznamy obrazu a zvuku, tvorba a správa webových stránek.
- (511) 16, 41, 42

(540)



- (111) **361486**  
 (220) 26.12.2016  
 (320) 26.12.2016  
 (442) 26.04.2017  
 (151) 02.08.2017  
 (730) **Mendelova univerzita v Brně**, Zemědělská 1665/1, Brno, 61300, CZ  
 (210) O-536263  
 (510) (16) odborné periodické a neperiodické publikace zveřejňované v tištěné podobě, papír, lepenka, tiskárenské výrobky, tiskoviny, časopisy, periodika, knihy, skripta, učebnice, učební pomůcky v tištěné formě, slovníky, manuály, sylaby, sborníky, katalogy, brožury, formuláře, ročenky, příručky, potřeby pro knižní vazby, fotografie, obrazy, kalendáře, diáře, plakáty, transparenty a další propagační materiály spadající do této třídy, papírenské zboží; (41) výchovná, vzdělávací a zábavní činnost, školení, školství, výchova, vyučování, vzdělávání, studium, zkoušení a přezkoušení, pořádání odborných seminářů, kurzů, konferencí, dálkových, internálních a korespondenčních kurzů, vědeckých kongresů a jiných vzdělávacích akcí, včetně lektorské činnosti, realizace akreditovaných studijních programů všech tří stupňů studia - bakalářského, magisterského a doktorského a programů celoživotního vzdělávání, dálkové, distanční a kombinované studium, ediční činnost, publikační činnost, vydavatelská a nakladatelská činnost, vydávání novin, časopisů, knih, učebních textů, skript, učebnic, publikace výsledků odborných pedagogických a vědeckých aktivit včetně vydávání tiskovin prostřednictvím počítačových sítí, vydávání odborných periodik, monografií, odborných referátů, pořizování videozáznamů, fotografií, sportovní akce, sportovní a kulturní aktivity, výchovně-zábavné klubové služby, organizace společenských a kulturních akcí, organizace, provozování a provádění her a soutěží, provozování sportovních zařízení, knihovny, vydávání a půjčování knih, vydávání textů, s výjimkou reklamních a náborových, poskytování on-line elektronických publikací, poskytování poradenství v oboru vzdělávání, organizování a vedení kongresů, kolokvií, konferencí a symposií, organizování, vedení a řízení školení, pracovních setkání, seminářů, organizování plesů, organizování vzdělávacích nebo zábavních soutěží, nahrávání nosičů dat, překladatelské služby, služby pro oddech a rekreaci, plánování, pořádání, organizování a vedení večírků a pracovních setkání; (42) expertní, vědecké, výzkumné, vývojové a technologické služby a s nimi spojený výzkum a projektování, služby spojené s vyhledáváním a vyhodnocováním technických a vědeckých informací, výzkum, vývoj, tvorba a pronájem software, poradenství v oblasti hardware a software, půjčování software, výzkum a vývoj v oblasti přírodních věd a technických věd, programování a tvorba počítačových systémů pro sběr, zpracování a archivaci informací, technické testování, technické poradenství, provádění rešerší vědeckých a technických, vypracování technických zpráv, oponentní, konzultační a odborná poradenská činnost v rámci této třídy, vypracování odborných analýz, provádění chemických analýz, poradenství v oblasti chemických analýz, tvorba počítačových dat a počítačových databází, expertizní a znalecká činnost, návrh a vývoj počítačového softwaru, přenos a převod dat na elektronické nosiče, na audiokazety, na videokazety se záznamy obrazu a zvuku, tvorba a správa webových stránek.
- (511) 16, 41, 42

(540)



- (111) **361487**  
(220) 26.12.2016  
(320) 26.12.2016  
(442) 26.04.2017  
(151) 02.08.2017  
(730) **Mendelova univerzita v brně, Zemědělská 1/1665, Brno, 61300, CZ**  
(210) O-536264

(510) (16) odborné periodické a neperiodické publikace zveřejňované v tištěné podobě, papír, lepenka, tiskárenské výrobky, tiskoviny, časopisy, periodika, knihy, skripta, učebnice, učební pomůcky v tištěné formě, slovníky, manuály, sylaby, sborníky, katalogy, brožury, formuláře, ročenky, příručky, potřeby pro knižní vazby, fotografie, obrazy, kalendáře, diáře, plakáty, transparenty a další propagační materiály spadající do této třídy, papírenské zboží; (41) výchovná, vzdělávací a zábavní činnost, školení, školství, výchova, vyučování, vzdělávání, studium, zkoušení a přezkoušení, pořádání odborných seminářů, kurzů, konferencí, dálkových, internálních a korespondenčních kurzů, vědeckých kongresů a jiných vzdělávacích akcí, včetně lektorské činnosti, realizace akreditovaných studijních programů všech tří stupňů studia - bakalářského, magisterského a doktorského a programů celoživotního vzdělávání, dálkové, distanční a kombinované studium, ediční činnost, publikační činnost, vydavatelská a nakladatelská činnost, vydávání novin, časopisů, knih, učebních textů, skript, učebnic, publikace výsledků odborných pedagogických a vědeckých aktivit včetně vydávání tiskovin prostřednictvím počítačových sítí, vydávání odborných periodik, monografií, odborných referátů, pořizování videozáznamů, fotografií, sportovní akce, sportovní a kulturní aktivity, výchovně-zábavní klubové služby, organizace společenských a kulturních akcí, organizace, provozování a provádění her a soutěží, provozování sportovních zařízení, knihovny, vydávání a půjčování knih, vydávání textů, s výjimkou reklamních a náborových, poskytování on-line elektronických publikací, poskytování poradenství v oboru vzdělávání, organizování a vedení kongresů, kolokvií, konferencí a symposií, organizování, vedení a řízení školení, pracovních setkání, seminářů, organizování plesů, organizování vzdělávacích nebo zábavních soutěží, nahrávání nosičů dat, překladatelské služby, služby pro oddech a rekreaci, plánování, pořádání, organizování a vedení večírků a pracovních setkání; (42) expertní, vědecké, výzkumné, vývojové a technologické služby a s nimi spojený výzkum a projektování, služby spojené s vyhledáváním a vyhodnocováním technických a vědeckých informací, výzkum, vývoj, tvorba a pronájem software, poradenství v oblasti hardware a software, půjčování software, výzkum a vývoj v oblasti přírodních věd a technických věd, programování a tvorba počítačových systémů pro sběr, zpracování a archivaci informací, technické testování, technické poradenství, provádění rešerší vědeckých a technických, vypracování technických zpráv, oponentní, konzultační a odborná poradenská činnost v rámci této třídy, vypracování odborných analýz, provádění chemických analýz, poradenství v oblasti chemických analýz, tvorba počítačových dat a počítačových databází, expertizní a znalecká činnost, návrh a vývoj počítačového softwaru, přenos a převod dat na elektronické nosiče, na audiokazety, na videokazety se záznamy obrazu a zvuku, tvorba a správa webových stránek.

(511) 16, 41, 42

(540)

**MENDELU**

- (111) **361488**  
(220) 07.01.2017  
(320) 07.01.2017  
(442) 26.04.2017

(151) 02.08.2017

(730) **Ondřej Slowik Ing.,** Vyhonkovec 1471, Rychvald, 73532, CZ

(210) O-536495

(510) (42) web-design, grafický design, produktový design, průmyslový design, architektonická a projekční činnost.

(511) 42

(540)

**TVARY**



- (111) **361489**  
(220) 09.01.2017  
(320) 09.01.2017  
(442) 26.04.2017  
(151) 02.08.2017  
(730) **Artline corporation s.r.o.,** Na vysocině 829/10, Praha 10 - Uhřetěves, CZ  
(210) O-536501

(510) (25) barety, textilní bryndáčky, čapky, čelenky, čepice, čepice se štítkem, chrániče uší, kabátky krátké, kapuce, klapky na uši, klobouky, noční kabátky, oblečení, oděvy pletené, opasky, pletené zboží, punčochy, rukavice, šály, textilní slintáčky, svetry, svetry silně vlněné, svrchní kabáty, výbavička pro novorozence, čelenky; (26) bambule, brože (jako oděvní doplňky), etikety na prádlo a oděvy, galanterie textilní pro vyšívání, galanterie textilní vyjma vláken a přízí, háčky (textilní galanterie), háčky pro háčkování, jehlice pletací, kloboukové ozdoby, knoflíky, monogramy (značky na prádlo), očka na oděvy, oděvní šňůrky, ozdoby do vlasů, ozdoby kloboukové, ozdoby textilních výrobků, šňůrky do oděvů, šňůry pletené, šňůry pro oděvy, tkanice vlněné, žinylka; (28) zábavní a herní zařízení pro použití s externím displejem nebo monitorem, rybářské potřeby, nářadí pro sporty a různé hry.

(511) 25, 26, 28

(540)

**petronela**

- (111) **361490**  
(220) 09.01.2017  
(320) 09.01.2017  
(442) 26.04.2017  
(151) 02.08.2017  
(730) **Valenta Jindřich, Jana Žižky 634, Choceň, 56501, CZ**  
(210) O-536503

(510) (7) obráběcí stroje, myčky na kuchyňské potřeby (stroje); (11) přístroje pro osvětlení, topení, výrobu páry, pro vaření, přístroje chladící, pro sušení, ventilaci, rozvod vody a sanitární zařízení; (35) propagační činnost, reklama.

(511) 7, 11, 35

(540)

**INNOWASH**



(111) **361491**

(220) 10.01.2017

(320) 10.01.2017

(442) 26.04.2017

(151) 02.08.2017

(730) **GRIFFIN,s.r.o.**, Libušská 9/193, Praha 4 Libuš, 14200, CZ

(740) Advokátní kancelář Mgr. Liliana Křístková, Mgr. Liliana Křístková, advokátka, náměstí I. P. Pavlova 3/1785, Praha 2, 12000

(210) O-536524

(510) (35) prodej kávy, čaje, kakaa a náhražky kávy; (44) aranžování květin, kadeřnické salóny, salóny krásy, služby vizážistů; (45) plánování a pořádání svatebních obřadů, půjčování obleků a večerních šatů, půjčování oděvů, půjčovna šatů.

(511) 35, 44, 45

(540)

## NJ Wedding

(111) **361492**

(220) 18.01.2017

(320) 18.01.2017

(442) 26.04.2017

(151) 02.08.2017

(730) **HOTEL HRADEC a.s.**, Bohdalecká 1490/25, Praha 10, 10100, CZ

(210) O-536754

(510) (9) strojně čitelné nosiče dat a záznamů (nahrané i nenahrané), informace na strojně čitelných nosičích, informace a záznamy v elektronické podobě, software, interaktivní a grafické programy, elektronická periodika, elektronické katalogy a jiné neperiodické produkty v elektronické podobě; (16) periodické a neperiodické tiskoviny, jako noviny, katalogy, prospekty, kalendáře, mapy, atlasy, pohlednice, fotografie (tištěné), grafické reprodukce, časopisy, plakáty, letáky a jiné tištěné propagační, reklamní a informační materiály, obtisky, papírenské výrobky, jako obálky, samolepky, razítka, tiskopisy, vstupenky, šatní listky, jídelní a nápojové listky, včetně obalů, figurky a jiné dekorační předměty z papírové hmoty, odnosno tašky a sáčky z papíru a plastů jako obaly, papírové a plastové obaly všeho druhu, včetně obalů na nápoje a potraviny v jiné třídě neobsažené, papírové pивní tácky, výrobky z papíru, a to utěrky, ubrusy, ubrousky, ručníky, kapesníky a toaletní papír, psací potřeby, kancelářské potřeby (kromě nábytku), papírenské a polygrafické výrobky spadající do této třídy; (35) správa hotelů, marketing, marketingové studie, poskytování obchodních nebo podnikatelských informací, reklama (propagace), rozšiřování reklamních materiálů zákazníkům (letáky, prospekty, tisky, vzorky), pomoc při řízení obchodní činnosti, ekonomické poradenství týkající se provozu hotelů, gastronomických provozů a provozu léčebných a rekondičních zařízení; (36) pronájem nemovitostí, správa nemovitostí, pronájem bytů, směnárenské služby; (39) pronájem garáží, pronájem parkovacích ploch, doprava turistů, doprovázení turistů, organizování cestovních zájezdů, půjčování automobilů, motocyklů a jízdních kol, organizování a pořádání výletů a cest, průvodcovské služby, zajišťování jízdének, místenek, letenek a lodních listků, zajištění a zprostředkování přepravy osob, zavazadel a nákladů, pořádání poznávacích a vzdělávacích zájezdů; (41) pořádání a řízení pracovních setkání (školení), organizování a vedení kongresů, poskytování informací o možnostech rekreace, služby pro oddech a rekreaci, služby klubů zdraví (zdravotní a kondiční cvičení), půjčování sportovního nářadí a sportovních potřeb, provozování a pronájem fitness a sportovních zařízení, provoz a pronájem vzdělávacích, kulturních, společenských, zábavních nebo sportovních zařízení, provoz sportovních zařízení pro rekondici a regeneraci, organizování a pořádání vzdělávacích, výchovných, společenských, kulturních, zábavních nebo sportovních akcí, zajišťování vstupenek na sportovní, kulturní, společenské a jiné zábavní akce, výchovně-zábavné klubové služby; (43) služby zajišťující stravování a nápoje, pronajímání přechodného ubytování, ubytovací služby (hotely, penziony), rezervace přechodného ubytování, pronajímání jednacích místností, poskytování prostor pro pořádání akcí, dočasných kancelářských prostor a prostor pro jednání, půjčování židlí, stolů, prostírání, nápojového skla, poradenství v oboru provozování hotelů a gastronomických provozů; (44) salóny krásy, kadeřnické salóny, fyzioterapeutické služby, ošetrovatelské služby, zotavovny, sanatoria, služby péče o hygienu a krásu, služby vizážistů, masáže, zdravotní a lékařská péče, poradenské služby v oblasti dietologie, lázeňské a wellness služby, pronájem a provozování zařízení sloužících k regeneraci a rekondici a léčebné rehabilitaci, provozování a pronájem wellness zařízení.

(511) 9, 16, 35, 36, 39, 41, 43, 44

(540)

## HOTEL HRADEC

(111) **361493**

(220) 18.01.2017

(320) 18.01.2017

(442) 26.04.2017

(151) 02.08.2017

(730) **HOTEL HRADEC a.s.**, Bohdalecká 1490/25, Praha 10, 10100, CZ

(210) O-536755

(510) (9) strojně čitelné nosiče dat a záznamů (nahrané i nenahrané), informace na strojně čitelných nosičích, informace a záznamy v elektronické podobě, software, interaktivní a grafické programy, elektronická periodika, elektronické katalogy a jiné neperiodické produkty v elektronické podobě; (16) periodické a neperiodické tiskoviny, jako noviny, katalogy, prospekty, kalendáře, mapy, atlasy, pohlednice, fotografie (tištěné), grafické reprodukce, časopisy, plakáty, letáky a jiné tištěné propagační, reklamní a informační materiály, obtisky, papírenské výrobky, jako obálky, samolepky, razítka, tiskopisy, vstupenky, šatní listky, jídelní a nápojové listky, včetně obalů, figurky a jiné dekorační předměty z papírové hmoty, odnosno tašky a sáčky z papíru a plastů jako obaly, papírové a plastové obaly všeho druhu, včetně obalů na nápoje a potraviny v jiné třídě neobsažené, papírové pивní tácky, výrobky z papíru, a to utěrky, ubrusy, ubrousky, ručníky, kapesníky a toaletní papír, psací potřeby, kancelářské potřeby (kromě nábytku), papírenské a polygrafické výrobky spadající do této třídy; (35) správa hotelů, marketing, marketingové studie, poskytování obchodních nebo podnikatelských informací, reklama (propagace), rozšiřování reklamních materiálů zákazníkům (letáky, prospekty, tisky, vzorky), pomoc při řízení obchodní činnosti, ekonomické poradenství týkající se provozu hotelů, gastronomických provozů a provozu léčebných a rekondičních zařízení; (36) pronájem nemovitostí, správa nemovitostí, pronájem bytů, směnárenské služby; (39) pronájem garáží, pronájem parkovacích ploch, doprava turistů, doprovázení turistů, organizování cestovních zájezdů, půjčování automobilů, motocyklů a jízdních kol, organizování a pořádání výletů a cest, průvodcovské služby, zajišťování jízdének, místenek, letenek a lodních listků, zajištění a zprostředkování přepravy osob, zavazadel a nákladů, pořádání poznávacích a vzdělávacích zájezdů; (41) pořádání a řízení pracovních setkání (školení), organizování a vedení kongresů, poskytování informací o možnostech rekreace, služby pro oddech a rekreaci, služby klubů zdraví (zdravotní a kondiční cvičení), půjčování sportovního nářadí a sportovních potřeb, provozování a pronájem fitness a sportovních zařízení, provoz a pronájem vzdělávacích, kulturních, společenských, zábavních nebo sportovních zařízení, provoz sportovních zařízení pro rekondici a regeneraci, organizování a pořádání vzdělávacích, výchovných, společenských, kulturních, zábavních nebo sportovních akcí, zajišťování vstupenek na sportovní, kulturní, společenské a jiné zábavní akce, výchovně-zábavné klubové služby; (43) služby zajišťující stravování a nápoje, pronajímání přechodného ubytování, ubytovací služby (hotely, penziony), rezervace přechodného ubytování, pronajímání jednacích místností, poskytování prostor pro pořádání akcí, dočasných kancelářských prostor a prostor pro jednání, půjčování židlí, stolů, prostírání, nápojového skla, poradenství v oboru provozování hotelů a gastronomických provozů; (44) salóny krásy, kadeřnické salóny, fyzioterapeutické služby, ošetrovatelské služby, zotavovny, sanatoria, služby péče o hygienu a krásu, služby vizážistů, masáže, zdravotní a lékařská péče, poradenské služby v oblasti dietologie, lázeňské a wellness služby, pronájem a provozování zařízení sloužících k regeneraci a rekondici a léčebné rehabilitaci, provozování a pronájem wellness zařízení.

(511) 9, 16, 35, 36, 39, 41, 43, 44

(540)



HOTEL HRADEC

- (111) **361494**  
(220) 24.01.2017  
(320) 24.01.2017  
(442) 26.04.2017  
(151) 02.08.2017  
(730) **Lipa Learning s.r.o.**, Pod Krejčárkem 975/2, Praha 3 - Žižkov, 13000, CZ  
(740) JUDr. Jiří Vlasák, advokátní kancelář, JUDr. Jiří Vlasák, advokát, Jankovcova 1518/2, Praha 7, 17000  
(210) O-536883  
(591) Barevná  
(510) (9) počítačový software, vzdělávací software, dětský vzdělávací software, interaktivní multimediální počítačový herní program, počítačový program stažený prostřednictvím internetu, dětský počítačový herní program stažený prostřednictvím internetu; (28) elektronické hry, elektronické hry pro výuku dětí, elektronické vzdělávací hry, hračky pro děti, hračky pro rozvoj dětí, hry rozvíjející dovednosti dětí, kvízové hry; (41) předškolní vzdělávání, služby mateřské školy (výchova, vzdělávání a zábava), vzdělávání prostřednictvím elektronických vzdělávacích her, poradenství v oblasti předškolního vzdělávání, tvorba vzdělávacích materiálů a osnov, šíření vzdělávacích materiálů a osnov, poradenství v oblasti tvorby a šíření vzdělávacích her, materiálů a osnov.  
(511) 9, 28, 41  
(540)



- (111) **361495**  
(220) 26.01.2017  
(320) 26.01.2017  
(442) 26.04.2017  
(151) 02.08.2017  
(730) **Dočasky.cz, z.s.**, Nová 931/59, Lanžhot, 69151, CZ  
(740) Mgr. Lucie Macková, Jana Uhra 13, Brno, 60200  
(210) O-536933  
(510) (35) propagační činnost, reklama, pomoc při řízení obchodní činnosti, obchodní administrativa, kancelářské práce, rozšiřování reklamních materiálů zákazníkům, venkovní reklama, zpracování textů, management a administrativní služby, obchodní analýzy, obchodní průzkum a obchodní informační služby, vyhledávání sponzorů, organizování komerčních výstav, organizace módních přehlídek k obchodním účelům; (36) organizování dobročinných sbírek; (41) módní přehlídky pro zábavu, organizace a pořádání koncertů, organizování kulturních nebo vzdělávacích výstav, organizování plesů, organizování soutěží (vzdělávacích nebo zábavných) organizování sportovních soutěží, pořádání soutěží krásy, praktický výcvik, školení (pořádání a řízení), vydávání knih, kalendářů, vzdělávací informace, cvičení zvířat, organizování a vedení konferencí, organizování a vedení kongresů, vydávání textů (s výjimkou reklamních), vzdělávání; (44) služby v oblasti

chovu zvířat, péče o čistotu domácích zvířat, veterinární pomoc, zvířecí psycholog (služby), upravování zvířat (česání); (45) adopční agentury (služby), hlídání domácích zvířat, ztráty a nálezy.

(511) 35, 36, 41, 44, 45

(540)

## DOČASKY

- (111) **361496**  
(220) 26.01.2017  
(320) 26.01.2017  
(442) 26.04.2017  
(151) 02.08.2017  
(730) **Holešovický Trojúhelník a.s.**, Perlová 371/5, Praha 1 - Staré Město, 11000, CZ  
(210) O-536953  
(591) Barevná  
(510) (16) papír, karton, tiskoviny, potřeby k vázání knih, fotografie, kancelářské potřeby, lepidla pro kancelářské nebo domácí užití, potřeby pro umělce v rámci této třídy, štětce, psací stroje a kancelářské potřeby (s výjimkou nábytku), vzdělávací a učební pomůcky (s výjimkou přístrojů), plastové balicí materiály (neobsažené v jiných třídách), tiskařská písma, tiskařské štočky; (35) provozování obchodního a nákupního centra, inzertní, reklamní a propagační činnost prostřednictvím jakéhokoliv média, plánování obchodních a propagačních akcí, pronájem reklamních a informačních ploch, pronájem kancelářského nábytku, pronájem reklamních stojanů, pronájem mobilních prodejních stánků; (36) realitní činnost, pronájem nemovitostí, pronájem bytů, pronájem kanceláří, pronájem obchodních prostor, služby informační, poradenské a konzultační v rámci uvedených služeb v této třídě, financování staveb; (37) zprostředkovatelská činnost v oblasti stavebnictví, provádění bytových, nebytových a občanských staveb a jejich oprav, stavební činnosti; (39) pronájem parkovacích stání; (41) výchovná, vzdělávací, školicí, zábavní, kulturní, společenská a sportovní činnost, provozování a pořádání zábavních, vzdělávacích, kulturních a sportovních akcí a soutěží a loterií, nakladatelská a vydavatelská činnost; (42) konstrukční, projektová a inženýrská činnost v investiční výstavbě, porady a konzultace v této oblasti; (43) služby spojené s poskytováním jídla a pití, přechodné ubytování, pronájem nábytku společenských místností.  
(511) 16, 35, 36, 37, 39, 41, 42, 43  
(540)



- (111) **361497**  
(220) 26.01.2017  
(320) 26.01.2017  
(442) 26.04.2017  
(151) 02.08.2017  
(730) **Holešovický Trojúhelník a.s.**, Perlová 371/5, Praha 1 - Staré Město, 11000, CZ  
(210) O-536954  
(510) (16) papír, karton, tiskoviny, potřeby k vázání knih, fotografie, kancelářské potřeby, lepidla pro kancelářské nebo domácí užití, potřeby pro umělce v rámci této třídy, štětce, psací stroje a kancelářské potřeby (s výjimkou nábytku), vzdělávací a učební pomůcky (s výjimkou přístrojů), plastové balicí materiály (neobsažené v jiných třídách), tiskařská písma, tiskařské štočky; (35) provozování obchodního a nákupního centra, inzertní, reklamní a propagační činnost prostřednictvím jakéhokoliv média, plánování obchodních a propagačních akcí, pronájem reklamních a informačních ploch, pronájem kancelářského nábytku, pronájem reklamních stojanů, pronájem mobilních prodejních stánků; (36) realitní činnost, pronájem nemovitostí, pronájem bytů, pronájem kanceláří, pronájem obchodních prostor, služby informační, poradenské a

konzultační v rámci uvedených služeb v této třídě, financování staveb; (37) zprostředkovatelská činnost v oblasti stavebnictví, provádění bytových, nebytových a občanských staveb a jejich oprav, stavební činnosti; (39) pronájem parkovacích stání; (41) výchovná, vzdělávací, školicí, zábavní, kulturní, společenská a sportovní činnost, provozování a pořádání zábavních, vzdělávacích, kulturních a sportovních akcí a soutěží a loterií, nakladatelská a vydavatelská činnost; (42) konstrukční, projektová a inženýrská činnost v investiční výstavbě, porady a konzultace v této oblasti; (43) služby spojené s poskytováním jídla a pití, přechodné ubytování, pronájem nábytku společenských místností.

(511) 16, 35, 36, 37, 39, 41, 42, 43  
(540)



(111) **361500**

(220) 01.02.2017

(320) 01.02.2017

(442) 26.04.2017

(151) 02.08.2017

(730) **LARGE LIFE LIMITED**, 6 Bexley Square, Salford, Manchester, M3 GBZ, Velká Británie, GB

(740) Václav Müller, patentový zástupce, Filipova 2016, Praha 4, 14800

(210) O-537066

(510) (5) dietetické nápoje upravené pro lékařské účely, dietní a nutriční doplňky, dietní doplňky pro kojence, minerální potravinové doplňky, dietní doplňky a doplňky výživy, kapsle pro farmaceutické účely, nervová soustava (léčiva posilující -), tonika (léky), mléčný cukr pro léčebné účely (laktóza), léčivé čaje, vitamínové přípravky, želatina pro lékařské účely, přípravky na bázi aminokyselin pro léčebné účely, vitamínové nápoje, proteinové potravinové doplňky, dietní doplňkové nápoje, energetické tyčinky nahrazující jídlo jakožto doplňky stravy; (29) proteinové mléko, syrovátka, kumys (mléčný nápoj), mléko, mléčné výrobky, mléčné nápoje, tofu, želatina, jedlé oleje; (30) cereální tyčinky a energetické tyčinky, výživné nápojové směsi na bázi uhlohydrátů používané jako náhražky jídla, pochutiny vyrobené z mšlí; (32) nealkoholické nápoje, přípravky na výrobu nápojů, sirupy na výrobu nápojů, nápoje obsahující vitamíny, nápoje iontové, energetické nápoje, tablety k přípravě šumivých nápojů, ovocné nebo zeleninové koktejly, minerální vody (přípravky na výrobu -), voda, míchané ovocné džusy, rajčatová šťáva (nápoj), nealkoholické aperitivy, nápoje pro sportovce, nápoje pro sportovce s obsahem elektrolytů, džusy.

(511) 5, 29, 30, 32

(540)



(111) **361501**

(220) 01.02.2017

(320) 01.02.2017

(442) 26.04.2017

(151) 02.08.2017

(730) **LARGE LIFE LIMITED**, 6 Bexley Square, Salford, Manchester, M3 GBZ, Velká Británie, GB

(740) Václav Müller, patentový zástupce, Filipova 2016, Praha 4, 14800

(210) O-537068

(510) (5) dietetické nápoje upravené pro lékařské účely, dietní a nutriční doplňky, dietní doplňky pro kojence, minerální potravinové doplňky, dietní doplňky a doplňky výživy, kapsle pro farmaceutické účely, nervová soustava (léčiva posilující -), tonika (léky), mléčný cukr pro léčebné účely (laktóza), léčivé čaje, vitamínové přípravky, želatina pro lékařské účely, přípravky na bázi aminokyselin pro léčebné účely, vitamínové nápoje, proteinové potravinové doplňky, dietní doplňkové nápoje, energetické tyčinky nahrazující jídlo jakožto doplňky stravy; (29) proteinové mléko, syrovátka, kumys (mléčný nápoj), mléko, mléčné výrobky, mléčné nápoje, tofu, želatina, jedlé oleje; (30) cereální tyčinky a energetické tyčinky, výživné nápojové směsi na bázi uhlohydrátů používané jako náhražky jídla, pochutiny vyrobené z mšlí; (32) nealkoholické nápoje, přípravky na výrobu nápojů, sirupy na výrobu nápojů, nápoje obsahující vitamíny, nápoje iontové, energetické nápoje, tablety k přípravě šumivých nápojů, ovocné nebo zeleninové koktejly, minerální vody (přípravky na výrobu -), voda, míchané ovocné džusy, rajčatová šťáva (nápoj), nealkoholické aperitivy, nápoje pro sportovce, nápoje obsahující vitamíny, nápoje pro sportovce s obsahem elektrolytů, džusy.

(511) 5, 29, 30, 32

(540)



(111) **361502**

(220) 03.02.2017

(320) 03.02.2017

(442) 26.04.2017

(151) 02.08.2017

(730) **SaBaT Praha, z.s.**, U Vltavy 816/1, Praha 7 - Troja, 17000, CZ

(740) Jansa, Mokřý, Otevřel & partneři s.r.o., advokátní kancelář, Mgr. et Mgr. Petr Malíš, Sokola Tůmy 743/16, Ostrava - Mariánské Hory, 70900

(210) O-537125

(591) Barevná

(510) (16) papír, lepenka, pasparty, plakáty, plakáty velké plošné, papírové rozetky, papírové visačky, papírové tabule, novoroční přání, tužky, letáky, tiskárenské výrobky, fotografie, papírenské zboží, knihy, brožury, časopisy, plakáty, formuláře, kalendáře, katalogy, tiskoviny, vstupenky, poukazy, pozvánky, programy akcí, prospekty, reklamní plakáty, ročenky, tikety, známky, reklamní, propagační a informační materiály z papíru a plastických hmot, plastové karty (neelektrické); (18) surové kůže, kůže a imitace kůže, aktovky, tašky, kufry, cestovní brašny, vaky, batohy a ostatní příruční zavazadla, dámské kabelky, náprsní tašky, peněženky a jiná pouzdra z kůže, pásky, opasky, řemeny, kožené řemínky, módní doplňky a šperky z kůže; (25) oděvy, obuv, kloboučnické zboží, módní doplňky v rámci této třídy; (35) velkoobchodní a maloobchodní činnost se zaměřením na výrobky uvedené výše ve třídách 16, 18, 25, zprostředkovatelská obchodní činnost se zaměřením na výrobky uvedené výše ve třídách 16, 18, 25, komerční využití internetu v oblastech obchodu a nabídky se zaměřením na výrobky uvedené výše ve třídách 16, 18, 25, internetový obchod (e-shop) se zaměřením na výrobky uvedené výše ve třídách 16, 18, 25, inzertní, propagační služby a komerční informační služby prostřednictvím internetu za účelem obchodu se zaměřením na výrobky uvedené výše ve třídách 16, 18, 25, předvádění zboží, reklama on-line v počítačové síti, rozšiřování vzorků zboží, reklama, marketing; (41) vzdělávání, výchova, výuka, sportovní výuka, trénink a instruktáž, služby osobních trenérů, trenérské služby v oblasti sportovních aktivit, organizace a pořádání kulturních, společenských a vzdělávacích akcí, organizace pořádání soutěžních a sportovních akcí, organizace a pořádání školení a seminářů, provozování sportovních zařízení a fitness center,

konzultace a poradenství ohledně cvičení, posilování a zdravého životního stylu. (540)

(511) 16, 18, 25, 35, 41  
(540)



(111) **361503**

(220) 03.02.2017  
(320) 03.02.2017  
(442) 26.04.2017  
(151) 02.08.2017

(730) **Staněk Tomáš**, Za Zahradami 1400, Hostivice, 25301, CZ

(210) O-537129

(510) (37) opravy a údržba motorových vozidel; (39) skladování a vedlejší činnosti v dopravě v rámci této třídy; (40) destilace lihovin, rektifikace a míchání lihovin; (43) hostinská činnost, příprava jídel ke konzumaci, podávání alkoholických a nealkoholických nápojů, stravování v restauracích, u stánků a v mobilních zařízeních, pronájem a leasing zařízení a výrobků pro přípravu jídel, ubytování přechodné.

(511) 37, 39, 40, 43  
(540)



(111) **361504**

(220) 07.02.2017  
(320) 07.02.2017  
(442) 26.04.2017  
(151) 02.08.2017

(730) **Gül Zekir**, Ruprechtická 1334/77A, Liberec I-Staré Město, 46001, CZ

(210) O-537216

(591) Barevná

(510) (23) elastické nitě a příze na textilní použití, látací nitě a příze, nitě a příze jutové, nitě a příze na šití, nitě a příze na vyšívání, nitě a příze vlněné, nitě a příze bavlněné, nitě, příze, předená vlna, příze česaná vlněná, příze kaučuková pro textilní účely, příze tkalcovská, bavlněná, skleněná vlákna na textilní účely, umělohmotná vlákna na využití v textilním průmyslu, vlákna kokosová, vlákna konopná, vlákna kovová postříbřená nebo pozlacená k vyšívání a pro prýmkářství, vlákna žinylková; (25) bundy sportovní, bundy sportovní s kapucí (s kožešinou nebo plyšovou vložkou), čelenky, čepice, kabáty krátké, kabáty (svrchní), kalhoty, kalhoty jezdecké krátké, konfekce, košile, kostýmy, obleky, košilová sedla, krátké kalhotové minisukně, kůže, legíny, legíny (kalhoty), límečky (límece), náprsenky (části košile), oblečení, punčochy, pyžama, saka, sukně, svetry, pulovry, svetry silné vlněné, bundy sportovní (dresy), šály, šály na krk (duté šály), šátky kolem krku, šátky, šatové sukně, šaty dámské, tílka, košilky, trepky, trička, uniformy, vesty.

(511) 23, 25



(111) **361505**

(220) 07.02.2017  
(320) 07.02.2017  
(442) 26.04.2017  
(151) 02.08.2017

(730) **Gül Zekir**, Ruprechtická 1334/77A, Liberec I-Staré Město, 46001, CZ

(210) O-537217

(510) (23) elastické nitě a příze na textilní použití, látací nitě a příze, nitě a příze jutové, nitě a příze na šití, nitě a příze na vyšívání, nitě a příze vlněné, nitě a příze bavlněné, nitě, příze, předená vlna, příze česaná vlněná, příze kaučuková pro textilní účely, příze tkalcovská, bavlněná, skleněná vlákna na textilní účely, umělohmotná vlákna na využití v textilním průmyslu, vlákna kokosová, vlákna konopná, vlákna kovová postříbřená nebo pozlacená k vyšívání a pro prýmkářství, vlákna žinylková; (25) bundy sportovní, bundy sportovní s kapucí (s kožešinou nebo plyšovou vložkou), čelenky, čepice, kabáty krátké, kabáty (svrchní), kalhoty, kalhoty jezdecké krátké, konfekce, košile, kostýmy, obleky, košilová sedla, krátké kalhotové minisukně, kůže, legíny, legíny (kalhoty), límečky (límece), náprsenky (části košile), oblečení, punčochy, pyžama, saka, sukně, svetry, pulovry, svetry silné vlněné, bundy sportovní (dresy), šály, šály na krk (duté šály), šátky kolem krku, šátky, šatové sukně, šaty dámské, tílka, košilky, trepky, trička, uniformy, vesty.

(511) 23, 25

(540)



(111) **361506**

(220) 07.02.2017  
(320) 07.02.2017  
(442) 26.04.2017  
(151) 02.08.2017

(730) **Gül Zekir**, Ruprechtická 1334/77A, Liberec I-Staré Město, 46001, CZ

(210) O-537218

(591) Barevná

(510) (23) elastické nitě a příze na textilní použití, látací nitě a příze, nitě a příze jutové, nitě a příze na šití, nitě a příze na vyšívání, nitě a příze vlněné, nitě a příze bavlněné, nitě, příze, předená vlna, příze česaná vlněná, příze kaučuková pro textilní účely, příze tkalcovská, bavlněná, skleněná vlákna na textilní účely, umělohmotná vlákna na využití v textilním průmyslu, vlákna kokosová, vlákna konopná, vlákna kovová postříbřená nebo pozlacená k vyšívání a pro prýmkářství, vlákna žinylková; (25) bundy sportovní, bundy sportovní s kapucí (s kožešinou nebo plyšovou vložkou), čelenky, čepice, kabáty krátké, kabáty (svrchní), kalhoty, kalhoty jezdecké krátké, konfekce, košile, kostýmy, obleky, košilová sedla, krátké kalhotové minisukně, kůže, legíny, legíny (kalhoty), límečky (límece), náprsenky (části košile), oblečení, punčochy, pyžama, saka,

sukně, svetry, pulovry, svetry silné vlněné, bundy sportovní (dresy), šály, šály na krk (duté šály), šátky kolem krku, šátky, šatové sukne, šaty dámské, tílka, košilky, trepky, trička, uniformy, vesty.

(511) 23, 25  
(540)



(111) **361507**  
(220) 07.02.2017  
(320) 07.02.2017  
(442) 26.04.2017  
(151) 02.08.2017  
(730) **Gül Zekir**, Ruprechtická 1334/77A, Liberec I-Staré Město, 46001, CZ  
(210) O-537219

(510) (23) elastické nitě a příze na textilní použití, látačí nitě a příze, nitě a příze jutové, nitě a příze na šití, nitě a příze na vyšívání, nitě a příze vlněné, nitě a příze bavlněné, nitě, příze, předená vlna, příze česaná vlněná, příze kaučuková pro textilní účely, příze tkalcovská, bavlněná, skleněná vlákna na textilní účely, umělohmotná vlákna na využití v textilním průmyslu, vlákna kokosová, vlákna konopná, vlákna kovová postříbřená nebo pozlacená k vyšívání a pro prýmkářství, vlákna žinylková; (25) bundy sportovní, bundy sportovní s kapucí (s kožešinovou nebo plyšovou vložkou), čelenky, čepice, kabáty krátké, kabáty (svrchní), kalhoty, kalhoty jezdecké krátké, konfekce, košile, kostýmy, obleky, košilová sedla, krátké kalhotové minisukně, kůže, legíny, legíny (kalhoty), límečky (límcce), náprsenky (části košile), oblečení, punčochy, pyžama, saka, sukne, svetry, pulovry, svetry silné vlněné, bundy sportovní (dresy), šály, šály na krk (duté šály), šátky kolem krku, šátky, šatové sukne, šaty dámské, tílka, košilky, trepky, trička, uniformy, vesty.

(511) 23, 25  
(540)



(111) **361508**  
(220) 09.02.2017  
(320) 09.02.2017  
(442) 26.04.2017  
(151) 02.08.2017  
(730) **Poděšvová Magdaléna, DiS.**, Nad Alejí 11, Praha 6, 16200, CZ  
(210) O-537259

(510) (16) atlasy, časopisy, fotografie, katalogy, knihy, noviny, mapy, reprodukce, tiskoviny; (38) elektronická pošta, počítačová komunikace, přenos zpráv a obrazových informací pomocí počítače, distribuce informací pomocí komunikace mezi sítěmi, a to využitím internetu, přenos informací po internetu, služby přenosu publikací na nosičích přenášených po síti; (41) nakladatelská a vydavatelská činnost, vydávání knih, publikací, časopisů, a jiných titulů, také v elektronické formě, a to na CD-ROM, korespondenční kurzy, organizování a vedení seminářů, přednášek

a soutěží, zábava, vzdělávací informace, informace o možnostech zábavy a rekreace, klubové služby, organizování kulturních výstav.

(511) 16, 38, 41  
(540)



(111) **361509**  
(220) 09.02.2017  
(320) 09.02.2017  
(442) 26.04.2017  
(151) 02.08.2017  
(730) **Czech Photo Centre s.r.o.**, Bucharova 2641/14, Praha 5 - Stodůlky, 15800, CZ  
(740) PROPATENT, Ing. Vlasta Sedláčková, Pod Pekařkou 107/1, Praha 4, 14700

(210) O-537268  
(591) Barevná  
(510) (16) tiskoviny, plakáty, letáky, fotografie, knihy; (35) reklamní činnost, propagační činnost, pořádání reklamních a komerčních výstav a soutěží v oblasti fotografie; (40) vyvolávání fotografických filmů, kopírování snímků; (41) pořádání kulturních a vzdělávacích výstav a soutěží v oblasti fotografie, kulturní a vzdělávací služby, vydavatelská činnost, publikační činnost, fotoateliér (služby), fotografování.

(511) 16, 35, 40, 41  
(540)



(111) **361510**  
(220) 10.02.2017  
(320) 10.02.2017  
(442) 26.04.2017  
(151) 02.08.2017  
(730) **Vít Jakub Bc.**, Rybova 1900/8, Hradec Králové, 50009, CZ  
(210) O-537298

(510) (35) administrativní služby, marketing, online inzerce v počítačové síti, pořádání veletrhu pro obchodní či reklamní účely, poskytování obchodních informací prostřednictvím webových stránek, PPC reklama, prezentace výrobků v komunikačních médiích pro účely maloobchodu, pronájem prodejních automatů, pronájem prodejních stánků, pronájem reklamního času v komunikačních médiích, pronájem reklamního materiálu, pronájem reklamních ploch, propagace, reklama, rozhlasová reklama, řízení obchodní činnosti hotelu, sjednávání a uzavírání obchodních transakcí pro třetí strany, sjednávání obchodních smluv pro jiné osoby, styk s veřejností, subdavatelské služby (pomoc v obchodní činnosti), šíření reklamních materiálů, telemarketing, televizní reklama, účetnictví, venkovní reklama, vyhledávání sponzoru, vylepování plakátů, zprostředkování obchodů pro třetí strany, zprostředkování propagace, zprostředkování reklamy, organizování komerčních nebo reklamních výstav, poskytování obchodních informací prostřednictvím webových stránek; (36) pronájem nemovitostí; (41) pořádání a uvádění koncertů, pořádání soutěží, pořádání výstav ke kulturním nebo vzdělávacím účelům,

poskytování her online z počítačové sítě, poskytování videí online bez možnosti stažení, prázdninové tábory, předprodej vstupenek (zábava), produkce estrád, provozování muzea (předvádění, výstavy), provozování rekreačních zařízení, provozování sportovních zařízení, provozování zoologických zahrad, průvodcovské služby, služby grafické úpravy, nikoliv k reklamním účelům, zábava, zábavní parky, zkoušení (pedagogická činnost); (42) hosting webových stránek; (45) on-line služby sociálních sítí.

(511) 35, 36, 41, 42, 45

(540)

Česko na dlani

(111) **361511**

(220) 10.02.2017

(320) 10.02.2017

(442) 26.04.2017

(151) 02.08.2017

(730) **KERAMIKA SOUKUP a.s.**, Chebská 506/2, Plzeň 5-Křimice, 32200, CZ

(740) AK Svejkovský, Kabelková, Šlauf a spol., Mgr. Tomáš Radolf, Kamenická 1, Plzeň, 30112

(210) O-537307

(591) Barevná

(510) (19) dlaždice na podlahy, ne kovové, dřevěná dlažba, dveře, ne kovové, dveřní rámy, ne kovové, dveřní výplně, ne kovové, mozaiky pro stavebnictví, mramor, obkládačky pro stavebnictví, ne kovové, obklady stěn pro stavebnictví, ne kovové, obložení pro stavebnictví, ne kovové, odtokové sifony (ventily), ne kovové nebo z plastických hmot, odtokové trubky, ne kovové, odtokové žlaby, ne kovové, parkety, podlahy, ne kovové, umělý kámen, vinylové obklady, zárubně dveří, ne kovové; (20) stojany na ručníky (nábytek), stolky a skříňky s umyvadlem (nábytek), toaletní stolky, zrcadla, zrcadlové dlaždice; (27) koupelnové rohožky a předložky, linoleum, podlahové krytiny.

(511) 19, 20, 27

(540)

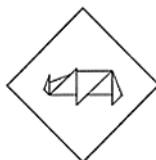

SOUKUP  
experience

(111) **361512**

(220) 10.02.2017

(320) 10.02.2017

(442) 26.04.2017

(151) 02.08.2017

(730) **Streetfood s.r.o.**, Průběžná 6178/2, Ostrava, 70800, CZ

(740) Ing. Pavel Nádvořník s.r.o., Sokola Tůmy 1099/1, Ostrava - Mariánské Hory, 70900

(210) O-537311

(510) (29) maso a masné výrobky, zpracované ovoce, houby a zelenina včetně ořechů a luštěnin, polévky a vývary, mléčné výrobky, masové chuťovky, chuťovky na bázi zeleniny, brambor nebo sušeného ovoce, rybí pokrmy, pomazánky z masa, ryb, plodů moře a zeleniny, ovocné dezerty, mléčné dezerty; (30) bagety, obložené chlebové bulky, párek v pečivu, pečivo s náplní, plněné housky, sendviče, chléb, chlebové sendvičové placky (wrap), toasty, masové koláče, bezmasé koláče, cereálie, cereální a energetické tyčinky, čerstvá pizza, chuťové přísady, čokoláda, čokoládové nápoje, cukrovinky, doplňky k jídlu, koláčky, led, zmrzlina, mražené jogurty a sorbety, marinády, masové omáčky, moučníky, zákusky, dorty a sušenky, hotová jídla z těstovin nebo rýže, sladkosti (bonbóny), sladké tyčinky a žvýkačky, káva, čaj, kakao a jejich náhražky; (43) gastronomické služby, poskytování občerstvení, provozování stravovacích zařízení, příprava polotovarů a hotových jídel, služby zajišťující

stravování a nápoje, kavárny, restaurace, bistra, restaurační služby v oblasti rychlého občerstvení.

(511) 29, 30, 43

(540)

eat  
meat

(111) **361513**

(220) 10.02.2017

(320) 10.02.2017

(442) 26.04.2017

(151) 02.08.2017

(730) **STEF GROUP s.r.o.**, Revoluční 127/1, Liberec IV - Perštýn, 46001, CZ

(740) Mgr. Bagrat Verdiyán, Rybná 9, Praha 1, 11000

(210) O-537316

(510) (22) rybářské sítě; (25) rybářské vesty; (28) rybářské navijáky, rybářské náčiní, indikátory záběru, čidla záběru, rybářské háčky, rybářské podběráky, rybářské pruty, rybářské splávky, rybářské vlasce, umělé rybářské návnady a nástrahy.

(511) 22, 25, 28

(540)

Shaniko

(111) **361514**

(220) 13.02.2017

(320) 13.02.2017

(442) 26.04.2017

(151) 02.08.2017

(730) **MK - mont illuminations s.r.o.**, Průmyslová 6, Klášterec nad Ohří, Vernéřov, 43151, CZ

(740) DANĚK & PARTNERS Advokátní a patentová kancelář, Ing. Vilém Daněk Ph.D., LL.M., Vinohradská 17, Praha 2, 12000

(210) O-537329

(510) (6) kovové dekorativní prvky, kovové konstrukce, kovové ozdobné předměty, přemístitelné konstrukce a kovové stavby, ocelové konstrukce ve strojírenství, kovové stavební a konstrukční materiály a prvky, trubky, potrubí, hadice a jejich příslušenství, včetně ventilů, vše kovové, kovové zámky s výjimkou elektrických, kovové zámky pro vozidla, zámky na řadicí páku převodovky vozidla, zámky na pedály a volant vozidla, západky zámků, kovové vložky, klíče, kovové bezpečnostní řetězy, kovové krovky, střešní krytiny (kovové), stropní desky (kovové), kovové konstrukce pro bazény, kovové konstrukce pro skleníky, dveře (kovové), dveřní kliky, dveřní kování, dveřní rámy, dveřní uzávěry, s výjimkou elektrických, dveřní zarážky a zástrčky, klepadla na dveře, vše z kovu, panty, závěsy (kovové), kovové okenní rámy, křídlová okna (vyhlídky) kovová, okenice (kovové), okenní kování, markýzy (kovové), okapní žlaby (kovové), okapové roury (kovové), okapy - žlaby (kovové), rolety vnější (kovové), vnější i vnitřní žaluzie (kovové), balicí fólie (kovové), barely (kovové), bedny (kovové), číslice a písmena z obecných kovů, s výjimkou tiskařského písma, domovní zvonky, s výjimkou elektrických, dopravní značky (kovové), s výjimkou světelných a mechanických, držadla (kovová), kladky (kovové), jiné než pro stroje, kolečka pro nábytek (kovová), kování pro nábytek (kovové), kovové nádoby na skladování a přepravu, kovové nádoby na stlačený plyn nebo zkupalný vzduch, krabice z obecných kovů, lešení (kovová), madla (kovová), mříže kovové, nábytkové kování (kovové), pouzdra z obecných kovů, schodiště kovová, schodišťové stupně (kovové), silniční svodidla (kovová), sochy a sošky z obecných kovů, tyče pro kovové zábradlí, zábradlí (kovová), jako části schodišť, zámky (kovové), s výjimkou elektrických, žebříky (kovové), kabely kovové neelektrické, dráty pro antény, dráty železné, dráty z obecných kovů, spojky a přichytky kovové pro kabely a roury, stavební materiály kovové a železářské zboží, jako jsou panely, desky, pláty, folie, plechy, trubky, roury, lišty, latě, sloupy, trámy, traverzy, přičky, překlady, tyče, výztuhy, výplně, dráty, pletiva, řetězy, háčky, háčky,

skoby, hřebíky, šrouby a matice, nýty, kroužky, klíče, kovové konstrukce stavební, včetně přenosných, formy na lisování plastů (kovové), obecné kovy a jejich slitiny a výrobky z nich v rámci této třídy, jako surový materiál nebo polotovary, alpaka (nové stříbro), bronz, cín, ferrochrom (slitina železa a chrómu), feromolybden, ferosilicium, ferotitan, ferowolfram, hafnium (kov), germanium, glucinium, hořčík (magnesium), chrom, indium, kadmium, kobalt (surovina), limonit (železná ruda), měď, mosaz, nikl, niklová mosaz, niob, ocel, olovo, rudy, rudy kovové, rudy železné, tantal, titan, vanad, wolfram, zinek, zirkonium, železo, podlahy a podlahové hmoty kovové, parkety, dlažby, dlažďení, dlaždice, obklady, obkladačky, obložení stěn a zdí, podlahové vlasy, lišty a rohy pro lemování podlah, vše z kovu, prahy dveřní kovové, klenby, dekorace spadající do této třídy, kovové potřeby zámečnické a klempířské, typové a atypické zámečnické konstrukce, železářské výrobky a drobné kovové zboží kupříkladu dráty, drátěné pletivo, kovová držadla, kovové kolejnice, kovové kolíky, kovové koše, kovová lana neelektrická, kovové potrubí, kovové rošty, kovové lamely, kovové slévárenské formy, výtuhové profily z kovu, profilové konzole pro stavebnictví z kovu, ocelové profily válcované za studena, kovové vyztužovací materiály pro řemeny, kovové části fasád, kovová okna a dveře včetně hliníkových, kovové části dveří a oken, okenní uzávěry z kovu, vrata všech typů z kovu, pohyblivé mříže kovové, kovové součásti zimních zahrad, kovové konstrukce prosklených fasád, skleníkové a jiné kovové konstrukce, garážová a průmyslová sekční vrata z kovu, zámečnické výrobky všeho druhu, kovové brány, kovové závory, kovové ploty, kovové a ocelové rolety, kovové kabely, kovové sejfy, ovládací zařízení pro vrata, rolety, mříže, kotvy, kovařiny, stavební materiál z válcovaného a litého kovu; (11) světelná výzdoba a světelné dekorativní prvky, osvětlení a svítidla všeho druhu, osvětlení pro dekorativní účely, ozdoby na osvětlení vánočního stromku (elektrická světla), elektrická světla na vánoční stromky, led dekory, dekory světelný kabel, dekory žárovkové, venkovní světélka žárovková, 3d led pruhy, světlovodné kabely, led sloupy, ohebný neon, led veřejné osvětlení, žárovky, led žárovky, led světla, úsporné žárovky, světelné trubice, reflektory, lampy, osvětlovací přístroje a zařízení, příslušenství pro žárovky, reflektory, osvětlování, svítidla a lampy, osvětlení stavebního lešení a výkopů, zdůrazňovací světla pro interiéry, přístroje na osvětlení, akvarijní lampy, akvarijní osvětlení, obloukové lampy, obloukové lampy (světelné instalace), příslušenství k osvětlení žárovkami, interiérová elektrická svítidla, interiérová fluorescenční elektrická svítidla, interiérová fluorescenční svítidla, osvětlení vánočních stromků, světla na elektrická zařízení, světla na slavnostní ozdoby, svítidla k venkovnímu použití, bezpečnostní lampy, rámy na stínidla lamp, lucerny, lucerny na svícení, keramické lucerny, laserové projektor, led kapesní svítilny, led lampy na venkovní osvětlení, led žárovky, přístroje s led světly, osvětlovací soustavy led pro osvětlené značky, zařízení pro osvětlení se světelnými diodami (led), led svítidla, náladové osvětlení led, podvodní led svítidla, sady svítidel, světelné lišty, žárovky do výbojkových lamp, rozptylovače světla (difuzéry), osvětlovací výbojky, elektroluminiscenční diody (led) světelné přístroje a zařízení, osvětlovací zařízení, osvětlovací příslušenství, dekorace spadající do této třídy, infračervené lampy, inspekční lampy, kontrolní světla, zařízení na osvětlení vánočních stromků, zařízení na pouliční osvětlení, japonské papírové lampióny, silné reflektory, laboratorní lampy, stojany lamp, svítidla (cylindry), cylindry na svítidla trubicovitého tvaru, skleněné cylindry na svítidla, ozdoby k lampám, objímky na žárovky, skla na svítidla, kulaté kryty na lampy, sloupy na lampy, světelné reflektory, stínidla na lampy, lampy, lampy s prodlužovacími stojany, chemiluminiscenční svítící tyčinky, kouřovody pro olejové lampy, cylindry na svítidla trubicovitého tvaru, lampióny pro slavnostní osvětlení - dekorativní, barevné filtry pro osvětlovací přístroje, kombinované ultrafialové a osvětlovací přístroje, trubice kompaktních fluorescenčních zářivek (cfl), počítačem řízená osvětlovací zařízení, závěsné šňůry (doplňky osvětlení), protizávaží pro závěsná svítidla, lampy k ondulaci vlasů, dekorativní elektrické světelné přístroje a zařízení, ozdobné plynové osvětlení, soupravy ozdobného plynového osvětlení, dekorativní osvětlení, ozdobné osvětlení na vánoční stromky, soupravy dekorativního osvětlení, dekorativní osvětlení, lampy na pracovní stoly, difuzéry jako části osvětlovacích zařízení, rozptylovače světla (difuzéry), výbojky, elektrické výbojkové trubice k osvětlení, osvětlení vystavovacích skříní, potápěčská světla, kopulovitě osvětlení na nábytek, stropní světla typu downlight, elektrické lampy, elektrické lustry, elektrické svíčky, elektrické lampióny, elektrické výbojky, elektrické světelné řetězy, světelné zařízení z elektrických vláken, kapesní svítilny elektrické, elektrické ruční lampy (k jinému použití než k fotografování), elektrická slavnostní osvětlení, elektrické a žhavicí lampy, elektrické interiérové osvětlovací zařízení, příslušenství elektrického osvětlení, doplňky elektrického osvětlení, elektrické osvětlení na slavnostní výzdobu,

elektrické noční osvětlení, světlomety, reflektory, bodová elektrická stropní svítidla, doplňky elektrického výbojkového osvětlení, elektrické lampy na osvětlení interiérů, elektrické lampy na venkovní osvětlení, doplňky elektrického osvětlení k použití na nebezpečných místech, elektrické svíčky, nouzové osvětlení, instalace nouzového osvětlení, lampióny pro slavnostní osvětlení - dekorativní, doplňky osvětlení z optických vláken, osvětlovací zařízení z optických vláken, žhavicí vlákna do elektrických lamp, hořčíková vlákna k osvětlení, přístroje na osvětlení filmových scén, filtry do osvětlovacích přístrojů, filtry pro jevištní osvětlení, filtry do lamp, filtry do osvětlovacích přístrojů, filtry do svítlen, světelné rybářské návnady, pevné podvodní osvětlovací zařízení do bazénů, příslušenství pro inkandescenční žárovky, bezplamenné svíčky, bezplamenné svíčky se světelnými diodami (led), doplňky okrajových světel, signalizační světla, žárovky do baterek, ukazovátka se svítlnou, kapesní svítilny využívající elektrické dobíjecí zařízení, osvětlovací zařízení s plochým panelem, ohebné lampy, světelné kužely, světlomety, fluorescenční elektrické žárovky, fluorescenční zářivkové trubice, fluorescenční zářivky, fluorescenční lampy s nízkým výstupem ultrafialového světla, fluorescenční světelná zařízení, stojací papírové lampy, plno spektrální světelné zdroje, zahradní osvětlení, plynové lampy, germicidní lampy, skleněné kryty jako doplňky na lampy pro horská sluníčka, skleněné kryty na lampy, kulaté kryty na lampy, svítící tyčinky, halogenové lampy, halogenové žárovky, ruční reflektory, závěsná stropní svítidla, závěsy na lampy, žárovky světlometů, přílbové svítilny, vysoce intenzivní výbojková svítidla, světelná domovní čísla, osvětlovací lampy do projektorů, osvětlené tlačítkové vypínače, aeruérů hořák, žárovky a jejich příslušenství, žárovky pro optické nástroje, světelné projektor, světelné zdroje elektroluminiscence, světelné zdroje (k jinému než lékařskému nebo fotografickému použití), světelné trubice jako části přístrojů na hubení hmyzu, osvětlené diskotékové koule, osvětlovací přístroje a zařízení, osvětlovací přístroje obsahující optická vlákna, osvětlení jako bezpečnostní systémy, osvětlovací zařízení do vitrín, světelné instalace ke komerčnímu použití, světelné instalace k domácímu použití, akvarijní osvětlení, osvětlení k vystavovacím účelům, osvětlení vodních nádrží, osvětlovací ornamenty (doplňky), osvětlovací panely, světelné kolejnice (osvětlovací zařízení), světelné transformátory, osvětlovací trubice, potápěčská světla, osvětlení externích instalací, světla do plynových výbojkových lamp, světla na stojany na noty, světla na kolejičkové systémy osvětlení, žaluzie k regulaci světla, žaluzie na odklonění světla, elektrická svítidla, instalace nouzového osvětlení, bezpečnostní svítidla, světelné výbojkové lampy, čtecí lampičky do vozidel, lampy na rtuťové výbojky, důlní lampy (baňské), miniaturní žárovky, zrcadlové koule jako doplňky osvětlení, mobilní stožary na osvětlení, osvětlení navozující náladu, neonové osvětlovací lampy, noční osvětlení (s výjimkou svíček), olejové lampy, matná stínítka na světla, osvětlovací zařízení s organickými světelnými diodami (led), venkovní elektrické osvětlovací doplňky, venkovní osvětlení, příslušenství venkovního osvětlení, lampy s podstavcem, tužkové svítilny, závěsná fluorescenční svítidla, bezpečnostní osvětlení na fotobuňky, přenosné ruční lampy (na osvětlení), přenosné lampióny, přenosné papírové lampióny (chochin), přenosné pátrací reflektory, světla do projektorů, čtecí lampičky, dobíjecí svítilny, rektifikační kolony, reflektorové žárovky, reflektory na regulaci světla, reflektory na odklon světla, reflektory do zařízení na osvětlení velkých ploch, silniční světla, střešní světla (lampy), bezpečnostní lampy k použití v podzemí, nástěnné svítilny (elektrická osvětlovací zařízení), zástěny k regulaci světla, zástěny na směrování světla, reflektory, bezpečnostní osvětlení, bezpečnostní osvětlení s tepelným senzorem, bezpečnostní osvětlení s pohybovým senzorem, bezpečnostní osvětlení s infračerveným senzorem, samo svítící světelné zdroje, stínítka na světelné zdroje, objímky na elektrická světla, lampy na solární energii, solární svítilny, bodové reflektory, bodová světla na osvětlení domácností, zařízení na osvětlení pódíí, stojací lampy, stojaté papírové lucerny (andon), světelné barevné řetězy, řetězy barevných světel pro dekorační účely, světelné řetězy, stroboskopická světla (na dekoraci), stroboskopická světla pro diskotéky, stroboskopická světla (na světelné efekty), stroboskopická světla (dekorace), studiová světla, závěsné kolejnice (neelektrické) pro elektrické osvětlovací doplňky, stínítka na stolní lampy, stolní lampy, ultrafialové ozařovače, lampy na ultrafialové paprsky, s výjimkou lamp pro lékařské účely, světla pro nepřímé osvětlení, UV halogenové výbojky s kovovými parami, vakuové lampy, osvětlovací zařízení a reflektory pro vozidla, doplňky k nástěnnému osvětlení (jiné než vypínače), lampy k umyvadlům, solární tepelné akumulátory - kolektory, lampová svítidla a lampióny, zahradní lampy a lampy pro osvětlování rostlin, lampy germicidní - ničící bakterie, kapesní svítilny, noční lampičky, směrové žárovky pro vozidla, krby, kamna, pece a sporáky na tuhá, kapalná a plynová paliva a na elektrický proud a jejich součástí a

příslušenství, přístroje pro pečení, opékání, grilování a příslušenství, zahradní grily, mikrovlnná zařízení, elektrické topné, chladicí a větrací systémy, klimatizace, přístroje a zařízení pro vaření, chlazení, větrání a ohřívání vzduchu nebo zařízení pro úpravu vzduchu, zařízení pro rozvod vody, topení, výrobu páry, digestoře, přístroje pro topení a větrání sklenic, zařízení na sušení krmiv, přístroje a zařízení pro chlazení bazénů, na úpravu, víření a ohřívání vody, zejména zásobníky a průtokové ohřivače vody, vanové a sprchové kabiny, vybavení koupelen, saunová zařízení, solária, sanitární zařízení včetně klimatizačních zařízení, zařízení proti oslnění, ventilační přístroje, zařízení na odmlžování a rozmrazování oken, tepelné výměníky, kompresory jako nedílné součásti topných a klimatizačních zařízení, lednice, mrazáky, bezpečnostní zařízení pro plynové nebo vodovodní zařízení a potrubí, grily, hořáky, hydranty, automatická splachovací zařízení pro pisoáry, podstavce upravené pro připevnění lamp, podstavce pro neelektrické lampy, fluorescenční nouzové osvětlovací zařízení na baterie, inkandescenční nouzové osvětlovací zařízení na baterie, noční lampičky, odrazky pro jízdní kola, čtecí lampičky k uchycení na knihu, vařiče nebo ohřivače se žhavým uhlím, žárovky, nástěnná světla, hořáky k lampám, svíčkové lampy, svíčkové lucerny, uhlík do obloukové lampy, svítidla (cylindry), stropní světla, přívěsky na lustry, lustry; (28) vánoční ozdoby na stromček, zvonky na vánoční stromčeky, vánoční stromčeky (umělé), betlémy v rámci této třídy, sportovní zboží v rámci této třídy, sportovní náčiní a nástroje jako jsou golfové hole, golfový simulátor povrchu, golfové a jiné sportovní tréninkové pomůcky, zejména překážky a terče, rukavice pro baseball, šerm, golf, box a pro sportovní hry, lyže, lyže vodní, obaly na lyže, snowboardy, skateboardy, prkna na surfing a windsurfing, brusle lední, kolečkové i in-line, boby, sáně, činky, disky, gymnastické zařízení, hokejky, hrácké pátky, hůlky pro mažoretky, chrániče a ochranné vycpávky jako části sportovní výstroje, kulečnicková tága, kuželky, lukostřelecké náčiní, náboje a pistole na paintball, ploutve na plavání, potápění, puky hokejové, rakety s pružným výpletem a výplety pro tyto rakety, stoly pro stolní tenis a stolní fotbal, šipky, talíře létající, tenisové a podobné sítě, terče, biliardové (kulečnickové) koule, horolezecká výstroj, sítě na motýly, rybářské náčiní, ozdoby a stojany na vánoční stromčeky (s výjimkou osvětlení a cukrovinek), hračky, dětské hrncířské kruhy, loutky, maňásci, marionety, loutková divadla a divadélka, společenské, deskové a stolní hry jako dáma, šachy, mahjong, puzzle, vrhčáby, hra v kostky, domino, dostihy, šachovnice, hrací karty, žetony, koule, kuličky a další příslušenství her, autíčka na hrani, automobilové modely zmenšené, balónky na hrani, bublifuk, panenky, domečky, šatičky, pokojíčky, postýlky, sací láhve pro panenky, drací létající, houpačky, hračky plyšové, hračky pohyblivé, chrastitka, káča, vlček, koloběžky, koně houpací, stavebnice a stavebnicové kostky, míče a míčky na hrani, pistole a systolky jako hračky, hračky pro domácí zvířata, hry automatické, s výjimkou těch, které se uvádějí do chodu vhozením mince nebo těch, které jsou užívány výhradně s televizním přijímačem, hry elektronické, s výjimkou her, které jsou používány výhradně ve spojení s televizním přijímačem, zábavné stroje, automatické a automaty, výrobky zábavné pyrotechniky jako rachejtle, petardy, rozbušky a kapsle, divadelní a karnevalové masky, kaleidoskopy, kanadské žertíky (atrapy), žertovné předměty, konfety, kouzelnické potřeby; (37) elektromontážní práce, stavby, montáž, údržba a opravy osvětlovací techniky a osvětlovacích přístrojů a zařízení, opravy svítidel, stavby a opravy osvětlovacích ramp, poradenství v oboru montáže, instalace a údržby svítidel, osvětlení a osvětlovacích přístrojů a zařízení, odborné poradenství pro montáže světelných mostů a osvětlování vnitřních a venkovních prostor, opravy a údržba laserových systémů, zařízení, přístrojů a nástrojů, optických a optomechanických systémů, zařízení, přístrojů a nástrojů, optoelektronických a měřicích systémů, zařízení, přístrojů a nástrojů, kompletních laserových systémů, stavebnictví, opravy, instalační služby ve stavebnictví, práce omítkářské a sádrovací, služby ve stavebnictví, provádění investorských staveb, pronájem stavebních strojů a zařízení, montáž technologických zařízení a ocelových konstrukcí, natěračské práce, provádění staveb, jejich změn a odstranění, montáž a údržba konstrukcí, montáž lešení, stavební práce, rekonstrukce, provádění povrchových úprav budov, rekonstrukce fasád, konzultační servis a poradenství ve stavebnictví, provádění zateplování fasád a střech, spárování a rekonstrukce spár panelových objektů, montáž skládaných a sendvičových obvodových pláštěů zateplených i nezateplených, opravy a izolování okenních spár, klempířské práce, zednické práce, kompletace a instalace oken a dveří včetně zárubní a okenních rámu, vrat všech typů, zimních zahrad, zasklených lodžii, prosklených fasád a jiných kovových a nekovových konstrukcí, servisní, údržbářské a opravářské práce ve stavebnictví, zprostředkování uvedených činností, pokrývačské služby; (41) pronájem sezónních a slavnostních dekorací, pronájem osvětlovacích zařízení, půjčování

dekorací včetně osvětlení, vydavatelská činnost, vydávání knih, elektronické publikování (dtp), poskytování on-line elektronických publikací (bez možnosti stažení), vydávání elektronických knih a časopisů on-line, informace a zprostředkování možností rekreace, rozptýlení, zábavy, pořádání divadelních představení, provozování kinosálů, koncertních sálů, provozování muzeí, knihovny (půjčovny knih), pořádání diskoték, provozování kasin a heren, provozování her on-line (z počítačové sítě), noční kluby, karaoke, výchovné zábavné klubové služby, kluby zdraví (služby), (zdravotní a kondiční cvičení), cirkusy, drezúra zvířat, provozování zoologických zahrad, půjčování filmů, umělecké módní agentury, estrády, pořádání loterií, organizování plesů, plánování a organizování večírků a oslav (zábava), organizování vzdělávacích, zábavných, sportovních soutěží nebo soutěží krásy, organizování kulturních nebo vzdělávacích výstav, organizování živých představení a vystoupení, předprodej vstupenek, filmová tvorba, filmová studia, dabing, digitální zpracování obrazu, nahrávací studia (služby), výroba rozhlasových a televizních programů, zpravodajské služby, obrazové zpravodajství, fotografování, pronájem rozhlasových a televizních přijímačů, půjčování přenosných videokamer, posunková řeč (tlumočení), překladatelské služby, organizování a vedení kolokvií, konferencí, kongresů, seminářů, symposií, informace o výchově a vzdělávání, školení, praktické cvičení, instruktážní výcvik, zkoušení, přezkoušení, dálkové studium, korespondenční kurzy, internátní školy, dětské jesle a školky, prázdninové tábory (služby, zábava), náboženská výchova, pomoc a poradenství pro volbu povolání, pořádání a řízení pracovních setkání, tělesná výchova, provozování a pronájem sportovních zařízení - golfových hřišť, stadiónů, tenisových dvorců, plaveckých bazénů, gymnastický výcvik, půjčování sportovního nářadí, s výjimkou dopravních prostředků, výchova, vzdělávání, zábava, sportovní a kulturní aktivity, pořádání sportovních závodů, vzdělávací a školící činnosti v rámci této třídy, pořádání festivalů, hudební produkce v rámci této třídy, služby pro oddech a rekreaci, výstavní a galerijní činnost v rámci této třídy, půjčování a pronájem divadelních a jiných dekorací včetně osvětlení, služby posiloven, fitness služby; (42) dekorace a výzdoba interiérů i exteriérů, služby aranžérské, vše v rámci této třídy, vypracování (návrhy) nápisů a log, návrhy a vypracování reklamních a propagačních poučků (design), návrhy výzdoby interiérů i exteriérů, návrhy osvětlování a svítidel všeho druhu, vánočních světél, led dekorů, návrhářství v oblasti osvětlení, grafické návrhy, interiérová výzdoba, vývoj a výzkum nových výrobků, vývoj a výzkum osvětlení, osvětlovací techniky a dekorací, grafický design, design průmyslový, umělecký design, ilustrace a návrhy pohlednic, balícího papíru, tapet, bytových dekorací, návrhářství v oblasti textilního průmyslu a interiérového designu, grafické práce související s textilním průmyslem, oděvní návrhářství, dárkové balení (služby), navrhování obalů, zkoušení textilu, technické dozory, počítačové programování, tvorba software, instalace, aktualizace, kopírování počítačových programů, pronájem počítačového software, výroba, správa a hosting webových stránek (pro třetí osoby), obnova počítačových dat, pronájem počítačů, zkoušky materiálů, tvorba a analýza počítačových systémů, poradenské služby v oblasti počítačového hardware, přenos dat nebo dokumentů z fyzických nosičů na elektronické nosiče, převod dat a počítačových programů (ne fyzický), kalibrování (měření), kontrola kvality, inženýrské práce (expertizy), architektura, architektonické poradenství, geologické a kartografické práce, vědecké a technologické služby, průmyslové analýzy, plánování městské výstavby, projekce (stavební), studie technických projektů, expertizy, analýzy a výzkum fyzikální, chemický, biologický výzkum, bakteriologický výzkum, geodézie, geologické expertizy, geologický průzkum a výzkum, výzkum v oblasti kosmetiky, výzkum v oboru strojírenství, ověřování pravosti uměleckých děl, poradenství (výzkum) o ochraně životního prostředí, meteorologické informace, design internetových stránek a prezentací, vypracovávání technických zpráv, dobrozdání, expertizy a posudků, technické kreslení, odborné technické poradenství a vypracovávání posudků (v oblasti přírodovědné, architektonické a inženýrské činnosti, expertizy a tvorba předpisů pro provoz a údržbu strojů a zařízení, konstruktérská a projekční činnost, tvorba programového vybavení, návrh a vývoj počítačového hardwaru a softwaru, průzkum a projektování, výzkum a vývoj nových výrobků, konzultační, asistenční, analytické, designéřské, vyhodnocovací a programovací služby týkající se počítačového software, firmware, hardware a informačních technologií, konzultace týkající se hodnocení, výběru a zavádění počítačového software, firmware, hardware, informačních technologií a systému zpracování dat, informačních technologií a to i prostřednictvím telekomunikačních sítí, dodávkou on-line, internetem a sítí world wide web, webhosting, webdesign, výzkumné služby, kódování a dekódování zabezpečovacích systémů (tvorba software), poradenská činnost v oblasti



aplikace výpočetní techniky, v oblasti informatiky, vytváření virtuálních počítačových 3d animací a modelů, informačních technologií, navrhování a realizace automatizovaných systémů řízení, projekce počítačových sítí, poskytování práva užití software a pronájem software, instalace, opravy, údržba a servis software, vytváření interaktivních aplikací umožňující předávání a tvorbu grafické podoby prostřednictvím sítě internet, převod a konverze údajů a dokumentů z fyzických médií na elektronická média, tvorba a údržba počítačových stránek web pro zákazníky, hostování na počítačových stránkách web, instalace počítačových programů, programování internetových databázových systémů a internetových aplikací, konstrukce www prezentací a řešení www serverů, aktualizace a údržba počítačových programů, pronájem času, dat a údajů na přístup do počítačových databází, zhotovování kopií počítačových programů, technické studie v oblasti počítačů a programového vybavení, výzkum, vývoj a tvorba systémů pro elektronické obchodování, včetně příslušného software a hardware, poskytování know-how pro oblast elektronického obchodování a informačních technologií, programování multimediálních aplikací, vytváření interaktivních a grafických programů, počítačové animace a vizualizace, grafický design, zavádění, aktualizace, návrhy, strukturování a programování či jiné vytváření databází, jiných datových systémů a aplikací pro jejich zpracování, včetně jejich poskytování, přístupu k nim a jejich instalace, zavádění, aktualizace a údržby, návrhy, strukturování a programování či jiné vytváření internetových či intranetových počítačových stránek a nástěnek (webpages a websites) a internetových či intranetových aplikací, hostování (poskytování volného prostoru) pro internetové či intranetové informace, stránky a nástěnky (webpages a websites), hostování (poskytování volného prostoru) pro internetové či intranetové aplikace, převod (konverze) počítačových programů, dat či jiných údajů v elektronické podobě z různých formátů do jiných formátů, převod (konverze) dokumentů, dat či jiných údajů z fyzických médií na elektronická média, zálohování dat a informací elektronickými a počítačovými prostředky a prostřednictvím elektronické pošty, poradenství v oblasti výpočetní a informační techniky.

(511) 6, 11, 28, 37, 41, 42  
(540)



(111) **361515**  
(220) 13.02.2017  
(320) 13.02.2017  
(442) 26.04.2017  
(151) 02.08.2017  
(730) **Moučková Wanda Ing.**, Libčická 273, Úholičky, 25264, CZ  
**Moučka Jaroslav Ing.**, Libčická 273, Úholičky, 25264, CZ  
**Zimák Matěj**, Libčická 273, Úholičky, 25264, CZ  
(740) Ing. Wanda Moučková, Libčická 273, Úholičky, 25264  
(210) O-537340  
(510) (2) barvy, barviva a laky pro průmysl, řemesla a umění a barvy a barviva na oděvy; (16) materiály pro umělce a malíře, malířské štětce, papírnické zboží, papír a lepenka, lepidla pro kancelářské potřeby, papírové instruktážní a výukové materiály, malířské stojany a palety; (35) reklama, propagace, řízení obchodní činnosti, prodej po internetu i v kamenném obchodě výše uvedených výrobků ve třídách 2 a 16.

(511) 2, 16, 35

(540)

ALTAMIRA

(111) **361516**  
(220) 13.02.2017  
(320) 13.02.2017  
(442) 26.04.2017  
(151) 02.08.2017  
(730) **Majorská Zuzana Ing.**, Dýšinská 295, Praha 10, 10900, CZ  
(740) AK Tycová & Dvořák, Mgr. Lucie Tycová Rambousková, Žitná 1575/49, Praha 1 - Nové Město, 11000  
(210) O-537347  
(510) (35) agentury umělecké (obchodní vedení), aktualizování reklamních materiálů, komunikační média (prezentace výrobků v komunikačních médiích) pro účely maloobchodu, marketing, organizování výstav k reklamním a obchodním účelům, produkce reklamních filmů, předvádění (služby modelek) pro reklamní účely a podporu prodeje, předvádění zboží, reklama, reklamní agentury, rozhlasová reklama, rozšiřování reklamních nebo inzertních materiálů, televizní reklama, venkovní reklama, vydávání reklamních nebo náborových, propagačních a inzertních textů, výstavy komerční a reklamní (organizování); (41) agentury (umělecké módní), estrády (služby v oblasti), fotografování, hudební produkce, kurzy fitness, módní přehlídky pro zábavu (organizace), organizace a pořádání koncertů, organizování kulturních nebo vzdělávacích výstav, organizování představení (manažerské služby), organizování soutěží (vzdělávacích nebo zábavných), organizování sportovních soutěží, plánování a organizování večírků, pořádání soutěží krásy, služby osobního trenéra, zábava, pobavení, zábava (televizní), živé představení, živé vystoupení (organizování -); (45) doprovod (služby), doprovod do společnosti, duševní vlastnictví (licence -), vypouštění holubic pro zvláštní příležitosti.

(511) 35, 41, 45  
(540)

Č E Š K A }  
ROKU X

(111) **361517**  
(220) 13.02.2017  
(320) 13.02.2017  
(442) 26.04.2017  
(151) 02.08.2017  
(730) **Dual-D Agency s.r.o.**, Chalupkova 1367/1, Praha 4, 14900, CZ  
(740) Mgr. Iva Pokorná, A. Kabátové 258, Stehelčevy, 27342  
(210) O-537348  
(591) Barevná  
(510) (38) elektronické nástěnky (telekomunikační služby), informace o telekomunikaci, poskytování diskusních místností na internetu, poskytování online fór, poskytování přístupu do databází, poskytování uživatelského přístupu do globální počítačové sítě, pronájem doby přístupu do globální počítačové sítě, přenos digitálních souborů, přenos zpráv a obrázků pomocí počítačů, zaslání zpráv; (42) tvorba počítačového

softwaru, tvorba počítačových systémů, ukládání elektronických dat; (45) plánování a organizování svatebních obřadů, poradenství v oblasti návrhu osobního šatníku, sestavování horoskopů, seznamovací služby, služby sociálních sítí online, zprostředkování sňatků.

(511) 38, 42, 45  
(540)



(111) **361518**  
(220) 14.02.2017  
(320) 14.02.2017  
(442) 26.04.2017  
(151) 02.08.2017  
(730) **RISS COMPANY, s.r.o.**, Nádražní 24, Plzeň, 30100, CZ  
(210) O-537355  
(591) Barevná  
(510) (36) správa nemovitostí, pojištění, služby nemovitostí; (37) mytí automobilů, čištění automobilů, čištění interiérů, čištění oken, instalování a opravy elektrických spotřebičů, klempířství a instalatérství, lakování, malování a natírání, opravy a údržba nábytku, štukování, sádrování, tapetování, opravy zámků, zednické služby, žehlení, poradenství v oblasti úpravy a opravy interiérů, sádkartonářské práce, zámečnictví (opravy), elektrikářské práce, drobné opravy zařízení interiérů, vrtání otvorů, úklid interiérů (budov), čištění budov (interiérů); (39) dovoz, doprava, doručování zboží, nábytek (přeprava), stěhování a uskladňování.  
(511) 36, 37, 39  
(540)



(111) **361519**  
(220) 14.02.2017  
(320) 14.02.2017  
(442) 26.04.2017  
(151) 02.08.2017  
(730) **Česká republika - Ministerstvo vnitra**, Nad Štolou 936/3, Praha 7, 17034, CZ  
(210) O-537371  
(510) (9) optické datové nosiče, optické disky, USB flash disky, stahovatelné elektronické publikace; (16) brožury, papírnické zboží, periodika, psací potřeby - nástroje na psaní, tiskoviny, tištěné publikace, kancelářské potřeby, s výjimkou nábytku, učební pomůcky (s výjimkou zařízení); (35) nábor zaměstnanců, propagace, styk s veřejností; (41) online vydávání elektronických knih a časopisů, školení, vydávání knih, vydávání textů, s výjimkou reklamních, výuka, vzdělávací služby; (42) vědecký výzkum; (45) poradenství v oblasti zabezpečení fyzické ochrany.  
(511) 9, 16, 35, 41, 42, 45



(111) **361520**  
(220) 14.02.2017  
(320) 14.02.2017  
(442) 26.04.2017  
(151) 02.08.2017  
(730) **Česká republika - Ministerstvo vnitra**, Nad Štolou 936/3, Praha 7, 17034, CZ  
(210) O-537372  
(591) Barevná  
(510) (9) optické datové nosiče, optické disky, USB flash disky, stahovatelné elektronické publikace; (16) brožury, papírnické zboží, periodika, psací potřeby - nástroje na psaní, tiskoviny, tištěné publikace, kancelářské potřeby, s výjimkou nábytku, učební pomůcky (s výjimkou zařízení); (35) nábor zaměstnanců, propagace, styk s veřejností; (41) online vydávání elektronických knih a časopisů, školení, vydávání knih, vydávání textů, s výjimkou reklamních, výuka, vzdělávací služby; (42) vědecký výzkum; (45) poradenství v oblasti zabezpečení fyzické ochrany.  
(511) 9, 16, 35, 41, 42, 45  
(540)



(111) **361521**  
(220) 14.02.2017  
(320) 14.02.2017  
(442) 26.04.2017  
(151) 02.08.2017  
(730) **Česká republika - Ministerstvo vnitra**, Nad Štolou 936/3, Praha 7, 17034, CZ  
(210) O-537374  
(510) (9) optické datové nosiče, optické disky, USB flash disky, stahovatelné elektronické publikace; (16) brožury, papírnické zboží, periodika, psací potřeby - nástroje na psaní, tiskoviny, tištěné publikace, kancelářské potřeby, s výjimkou nábytku, učební pomůcky (s výjimkou zařízení); (35) nábor zaměstnanců, propagace, styk s veřejností; (41) online vydávání elektronických knih a časopisů, školení, vydávání knih, vydávání textů, s výjimkou reklamních, výuka, vzdělávací služby; (42) vědecký výzkum; (45) poradenství v oblasti zabezpečení fyzické ochrany.  
(511) 9, 16, 35, 41, 42, 45  
(540) **Centrum proti terorismu a hybridním hrozbám Ministerstva vnitra**

- (111) **361522**  
(220) 14.02.2017  
(320) 14.02.2017  
(442) 26.04.2017  
(151) 02.08.2017  
(730) **Česká republika - Ministerstvo vnitra**, Nad Štolou 936/3, Praha 7, 17034, CZ  
(210) O-537375  
(510) (9) optické datové nosiče, optické disky, USB flash disky, stahovatelné elektronické publikace; (16) brožury, papírnické zboží, periodika, psací potřeby - nástroje na psaní, tiskoviny, tištěné publikace, kancelářské potřeby, s výjimkou nábytku, učební pomůcky (s výjimkou zařízení); (35) nábor zaměstnanců, propagace, styk s veřejností; (41) online vydávání elektronických knih a časopisů, školení, vydávání knih, vydávání textů, s výjimkou reklamních, výuka, vzdělávací služby; (42) vědecký výzkum; (45) poradenství v oblasti zabezpečení fyzické ochrany.
- (511) 9, 16, 35, 41, 42, 45  
(540)

### CTHH

- (111) **361523**  
(220) 14.02.2017  
(320) 14.02.2017  
(442) 26.04.2017  
(151) 02.08.2017  
(730) **Česká republika - Ministerstvo vnitra**, Nad Štolou 936/3, Praha 7, 17034, CZ  
(210) O-537376  
(510) (9) optické datové nosiče, optické disky, USB flash disky, stahovatelné elektronické publikace; (16) brožury, papírnické zboží, periodika, psací potřeby - nástroje na psaní, tiskoviny, tištěné publikace, kancelářské potřeby, s výjimkou nábytku, učební pomůcky (s výjimkou zařízení); (35) nábor zaměstnanců, propagace, styk s veřejností; (41) online vydávání elektronických knih a časopisů, školení, vydávání knih, vydávání textů, s výjimkou reklamních, výuka, vzdělávací služby; (42) vědecký výzkum; (45) poradenství v oblasti zabezpečení fyzické ochrany.
- (511) 9, 16, 35, 41, 42, 45  
(540)

### CTHH MV

- (111) **361524**  
(220) 15.02.2017  
(320) 15.02.2017  
(442) 26.04.2017  
(151) 02.08.2017  
(730) **Ochvarov Boris**, U Obory 758, Zeleneč, 25091, CZ  
(740) Ing. Francis Jupa, patentový zástupce, Měchenická 4/2554, Praha 4, 14100  
(210) O-537401  
(510) (3) kosmetické, hygienické a voňavkářské přípravky a prostředky spadající do třídy 3; (5) farmaceutické a parafarmaceutické výrobky, desinfekční, deodorizační, antibakteriální a antivirové přípravky, hygienické výrobky, potravinové doplňky, vše pro lékařské a nelékařské účely a vše spadající do třídy 5; (35) zprostředkovatelská činnost v oblasti obchodu, velkoobchod - maloobchod, internetový obchod ( e-shop), export-import, vše s výše uvedenými výrobky ve třídách 3 a 5, marketing, distribuce reklamních prospektů a vzorků, výstavní akce reklamního a obchodního charakteru, reklama, inzerce, propagace všemi druhy médií, zprostředkovatelská činnost ve výše uvedených oblastech ve třídě 35.
- (511) 3, 5, 35  
(540)

### nanoclo 2

- (111) **361525**  
(220) 15.02.2017  
(320) 15.02.2017  
(442) 26.04.2017  
(151) 02.08.2017  
(730) **Plamínek Jiří**, Národní 10, Praha 1, 11000, CZ  
(210) O-537404  
(510) (9) nosiče záznamů, videokazety, audiokazety, kompaktní disky audio-video, kompaktní optické disky, CD ROM, informace a záznamy na jakémkoli nosiči v rámci třídy 9; (16) publikace a tiskoviny, vstupenky, pozvánky a průkazy, průkazy tanečních týmů, pohlednice, tištěné

programy a programové brožury, letáky, papírové vlajky, klubové vlajky papírové, razítka, pohlednice, diplomy, děkovné a pamětní listy; (41) výchovná, vzdělávací, kulturní, sportovní a zábavná činnost, organizování společenských, kulturních a sportovních akcí, organizování a pořádání veřejných vystoupení a soutěží, agenturní činnost v oblasti kultury, sportu a vzdělávání, zprostředkování v oblasti kultury, výchovy, zábavy a sportu, zábavná a výchovná činnost tanečního klubu a školy, organizace tréninku tanečního sportu, výuka a trénování tanečního sportu, výuka tance, organizování živých vystoupení, plesů, představení, soutěží, organizování a pořádání národních a mezinárodních soutěží, pořádání vzdělávacích akcí, organizování a vedení kongresů, konferencí, seminářů, metodické vedení v rámci výuky a vzdělávání.

(511) 9, 16, 41

(540)

### Taneční škola Lucerna

- (111) **361526**  
(220) 16.02.2017  
(320) 16.02.2017  
(442) 26.04.2017  
(151) 02.08.2017  
(730) **ČEZ, a.s.**, Duhová 1444/2, Praha 4, 14053, CZ  
(740) JUDr. Aleš Zábrš, advokát, Na Beránce 2, Praha 6, 16000  
(210) O-537438  
(591) Barevná  
(510) (1) chemické výrobky určené pro průmysl; (4) elektřina, elektrická energie, plyn, teplo a uhlí; (35) inzertní, reklamní a propagační činnost, poskytování pomoci při provozu obchodu, a to v oblasti energetiky, obchodní činnost s elektrickou energií, plynem, uhlím a teplem, včetně nabízení elektrické energie, plynu, uhlí a tepla k odběru (k prodeji), agentury pro dovoz a vývoz elektrické energie, plynu, uhlí a tepla; (36) služby finanční, peněžní a pojišťovací a nemovitostní, a to veškeré služby v oblasti pojišťovnictví, pojišťovací a zajišťovací činnost, poradenské a zprostředkovatelské služby v oblasti finančnictví a pojišťovnictví, tvorba a poskytování cenových tarifů elektřiny, plynu, uhlí a tepla; (37) stavby, opravy a realizace staveb, zateplování staveb; (39) doprava a skladování, a to distribuce a transfer elektřiny, plynu, uhlí a tepla, rozvod elektřiny, plynu a tepla, doprava a skladování radioaktivních odpadů; (40) výroba elektřiny, plynu a tepla; (42) vědecké a technologické služby a související výzkum a projektování, a to v oblasti energetiky, navrhování a vývoj počítačového hardwaru a softwaru, analytické a výzkumné služby v oblasti energetiky, navrhování a realizace virtuálních elektráren.

(511) 1, 4, 35, 36, 37, 39, 40, 42

(540)



- (111) **361527**  
(220) 17.02.2017  
(320) 17.02.2017  
(442) 26.04.2017  
(151) 02.08.2017  
(730) **Agrobiosfer, s.r.o.**, Sartorisova č. ev. 46208925/11, Bratislava, 82108, SK  
(740) PROPATENT, Ing. Vlasta Sedláčková, Pod Pekařkou 107/1, Praha 4, 14700  
(210) O-537469  
(510) (1) půdní hnojiva, hnojiva z rybí moučky, hnojiva z chaluh, organické digestáty; (31) plody obilovin a zemědělské, zahradnické a lesnické produkty, které nejsou zahrnuté v jiných třídách, živá zvířata, čerstvé ovoce a zelenina, semena, rostliny a květiny, potrava pro zvířata, slad, vše vyráběné v souladu s předpisy o ekologickém zemědělství; (44) zemědělské, zahradnické a lesnické služby.
- (511) 1, 31, 44

(540)

## LIFIO

- (111) **361528**  
(220) 17.02.2017  
(320) 17.02.2017  
(442) 26.04.2017  
(151) 02.08.2017  
(730) **Agrobiosfer, s.r.o.**, Sartorisova č. ev. 46208925/11, Bratislava, 82108, SK  
(740) PROPATENT, Ing. Vlasta Sedláčková, Pod Pekařkou 107/1, Praha 4, 14700  
(210) O-537470  
(510) (1) půdní hnojiva, hnojiva z rybí moučky, hnojiva z chaluh, organické digestáty; (31) plody obilovin a zemědělské, zahradnické a lesnické produkty, které nejsou zahrnuté v jiných třídách, živá zvířata, čerstvé ovoce a zelenina, semena, rostliny a květiny, potrava pro zvířata, slad, vše vyráběné v souladu s předpisy o ekologickém zemědělství; (44) zemědělské, zahradnické a lesnické služby.  
(511) 1, 31, 44  
(540)

## STIMIO

- (111) **361529**  
(220) 17.02.2017  
(320) 17.02.2017  
(442) 26.04.2017  
(151) 02.08.2017  
(730) **Boháč Martin**, Průběžná 27, Praha 10, 10000, CZ  
(740) Patentová a známková kancelář Novotný, Ing. Jaroslav Novotný, Římská 45/2135, Praha 2, 12000  
(210) O-537471  
(510) (14) šperky, hodinky, klíčenky a přívěsky na klíče, korálky a další komponenty na výrobu šperků, drahokamy, bižuterie, klenoty, náušnice, náramky, prsteny, řetízky, brože, spony na kravatu; (16) papírnické zboží, učební pomůcky a kancelářské potřeby s výjimkou nábytku, diáře a bloky, kalendáře, obaly (papírnické výrobky); (25) oděvy a obuv, pokrývky hlavy.  
(511) 14, 16, 25  
(540)

## om charm

- (111) **361530**  
(220) 17.02.2017  
(320) 17.02.2017  
(442) 26.04.2017  
(151) 02.08.2017  
(730) **Vrána Tomáš**, Havlíčkova 3, Horní Moštěnice, 75117, CZ  
(740) Ing. Petr Soukup, Videňská 8, Olomouc, 77200  
(210) O-537472  
(510) (18) batohy, kabely, torby, vaky, cestovní tašky, tašky na kolečkách, ledvinky, klíčenky, přívěsky na klíče, peněženky, slunečníky, deštníky; (21) přepravky na jídlo, plastové krabičky na jídlo, plastové lahve pro sportovce, nádoby na jídlo a nápoje, a to kelímky, hrnky, misky, tácky, sklenice, talíře, talířky; (25) pánská a dámská obuv, sportovní obuv, gumová obuv, bačkory, sandály, plážová obuv, pánské, dětské a sportovní oblečení, a to obleky, kabáty, saka, blejzry, kalhoty, vesty, košile, polokošile, nepromokavé pláště, nepromokavé bundy, nepromokavé kalhoty, plážové oblečení, župany, bikiny, plavky, bermudy, tepláky, teplákové soupravy, tílka, mikiny, trička, body, dresy, legíny, sportovní kompresní kalhoty, sportovní kompresní trička, technická trička, spodní prádlo, nátláčky, ponožky, punčochy, pokrývky hlavy, a to šátky, šály, čepice, klobouky, kšiltovky; (35) reklamní, marketingové a propagační služby, velkoobchod, maloobchod a obchodní služby s výrobky výše uvedenými ve třídách 18, 21 a 25, informace pro spotřebitele, poradenství a informace o zákaznických službách a řízení prodeje výrobků a jejich cen na internetových stránkách v souvislosti s nákupem přes Internet, internetový obchod (e-shop) s výrobky výše uvedenými ve třídách 18, 21 a 25, prezentace zboží, prezentace zboží a služeb elektronickou cestou, teleshopping a homeshopping, prezentace výrobků prostřednictvím sdělovacích prostředků, inzerce a inzertní služby.  
(511) 18, 21, 25, 35  
(540)

## FITPORN

- (111) **361531**  
(220) 17.02.2017  
(320) 17.02.2017  
(442) 26.04.2017  
(151) 02.08.2017  
(730) **Byznys pro společnost, forum odpovědných firem**, V tůních 1357/11, Praha 2, 12000, CZ  
(740) JUDr. Aleš Zábrš, advokát, Na Beránce 2, Praha 6, 16000  
(210) O-537478  
(591) Barevná  
(510) (35) obstaravatelská, zprostředkovatelská a obchodní činnost s nepotřebnými a darovanými potravinami a nápoji; (41) pořádání specializovaných konferencí, seminářů a školení v oblasti plýtvání potravinami; (42) vědecká a výzkumná činnost a projektování v oblasti zamezení vzniku potravinového odpadu; (43) sběr a poskytování potravin a nápojů potřebným osobám, charitativní sbírky potravin, nápojů a předmětů denní spotřeby.  
(511) 35, 41, 42, 43  
(540)



- (111) **361532**  
(220) 20.02.2017  
(320) 20.02.2017  
(442) 26.04.2017  
(151) 02.08.2017  
(730) **Jurek Lubomír Ing.**, Nad Sv. Josefem 243/20, Velké Meziříčí, 59401, CZ  
(740) Ing. Jiří Langhans, patentový zástupce, Krajínova 805/7, Třebíč, 67401  
(210) O-537499  
(510) (29) maso všeho druhu, maso z chovu, maso z divokých zvířat, hmyz a jiná havěť určená ke konzumaci, hadí, ještěři, ryby, ryby mořské, ryby sladkovodní, žáby, raci, škeble, mořští živočichové, mořské řasy, drůbež, chovní ptáci, holubi, zvěřina, ptactvo, vše neživé, masové výtažky, masné a uzenářské výrobky, paštiky, saláty, pomazánky, konzervované, mražené, sušené a vařené maso, ryby, hmyz, ovoce a zelenina, želé, džemy, marmelády, kompoty, vejce výrobky z vajec, mléko a mléčné výrobky, jedlé oleje a tuky, semena určená pro konzumaci lidmi, ořechy, sušené potraviny, sušené maso, ryby, hmyz, mléko, vejce, ovoce a zelenina, kvašené a kysané potraviny, lyofilizované potraviny, houby, sušené a konzervované houby, pokrmy z hub, knedlíky bramborové, margarín, sušené potraviny vymrazováním, náhražky mléka, nasolená masa a ryby, ovocné želé, párky, klobásy, salámy, polévky, vývary, šťávy, pyré, pěny masové a zeleninové, protlaký rajské a ovocné, rozinky, sádlo, špek, slanina, smažené pokrmy, kaviár, šnečí vejce, šnečí jikry, ústřice, sépie, chobotnice, morek, želatina, aspiky, rosoly masové; (32) pivo, piva všeho druhu a vyrobené či zpracované podle všech možných technologií, nápoje obsahující podíl piva, nápoje jejichž surovinou pro výrobu je podíl piva, nebo pivo, piva vyrobená z různých surovin, piva s různým podílem alkoholu, nealkoholická piva, minerální vody, syčené vody, nealkoholické nápoje, ovocné nápoje a ovocné šťávy, zeleninové šťávy (nápoje), sirupy a jiné přípravky pro přípravu nápojů, chmelové výtažky pro výrobu piva, izotonický nápoj, kvas, koktejly na bázi piva, limonády, mošt, koktejly nealkoholické, orgeada (nealkoholický nápoj), perlivé nápoje, pивní mladina, tablety, prášky a přípravky pro výrobu nápojů, sladina, sladové pivo, sirupy, rajčatová šťáva (nápoj), chmelové nápoje pro nealkoholické, stolní vody, sodová voda, sorbety (nápoj), šerbety (nápoj), zázvorové pivo; (43) stravovací služby, přechodné ubytování, příprava jídel a nápojů ke konzumaci, služby poskytované za účelem zajištění ubytování a stravy v hotelech, penzionech či jiných zařízeních poskytujících přechodné ubytování, rezervace ubytování pro cestující, zejména prostřednictvím cestovních kanceláří či zprostředkovatelů, penziony pro zvířata, hotely,

jidelný, bufety, rychlé občerstvení, kavárny, restaurace, výčepy, bary, dětské jesle, domovy pro seniory, modelování potravin, prázdninové tábory (ubytovací služby), penziony, motely, botely, poskytování parkovacích míst pro obytné autobusy a služby obytných autobusů, provozování kempů, samoobslužné jídelny a restaurace, pronájem jednacích místností, nábytku a nádobí, kuchyňských přístrojů, přechodného ubytování, přenosných staveb, stanů, přenosného osvětlení, zásobníků na pitnou vodu, rezervace přechodného ubytování, ubytování v hotelech a penzionech, turistické ubytovny; (44) chov zvířat, zdravotnické služby, veterinární služby, péče o hygienu a krásu osob a zvířat, zemědělské, zahradnické a lesnické služby, zdravotní péče a péče o hygienu a krásu poskytovanou osobami nebo institucemi lidem a zvířatům, služby v oblasti zemědělství, zahradnictví, lesnictví, lékařské analýzy týkající se léčby osob (například rentgenová vyšetření a odběry krevních vzorků), umělé oplodnění, farmaceutické poradenství, služby spojené s pěstováním rostlin, například zahrádkářství, služby spojené s květinovým uměním, například květinové kompozice a zahradní design, chov ryb, služby spojené s chovem ryb, umělý chov sladkovodních a mořských ryb, alternativní medicína, aranžování květin, aromaterapie, domy s pečovatelskou službou, fyzioterapie, hospice, hubení škůdců v zemědělství, akvakultuře, farmaceutické poradenství, kadeřnictví, léčba narkomanů, lázeňství, lékařské služby, léčba toxikomanů, manikúra, masáže, ošetrovatelské služby, ozdravovny, péče o vzhled zvířat, plastická chirurgie, sauny, sanatoria, salony krásy, služby vizážistů, solária, stomatologické služby, terapeutické služby, turecké lázně, veterinární služby, zahradní architektura, zotavovny, zhotovování věnců, zdravotnická střediska.

(511) 29, 32, 43, 44  
(540)

### Jelínkova vila hotel pivovar

(111) **361533**  
(220) 20.02.2017  
(320) 20.02.2017  
(442) 26.04.2017  
(151) 02.08.2017  
(730) **Jurek Martin Ing.**, Nad Stanicí 74/7, Praha 6, 16200, CZ  
(740) Ing. Jiří Langhans, patentový zástupce, Krajínova 805/7, Třebíč, 67401  
(210) O-537500  
(510) (29) maso všeho druhu, maso z chovu, maso z divokých zvířat, hmyz a jiná havěť určená ke konzumaci, hadí, ještěři, ryby, ryby mořské, ryby sladkovodní, žáby, raci, škeble, mořští živočichové, mořské řasy, drůbež, chovní ptáci, holubi, zvěřina, ptactvo, vše neživé, masové výtažky, masné a uzenářské výrobky, paštiky, saláty, pomazánky, konzervované, mražené, sušené a vařené maso, ryby, hmyz, ovoce a zelenina, želé, džemy, marmelády, kompoty, vejce výrobky z vajec, mléko a mléčné výrobky, jedlé oleje a tuky, semena určená pro konzumaci lidmi, ořechy, sušené potraviny, sušené maso, ryby, hmyz, mléko, vejce, ovoce a zelenina, kvašené a kysané potraviny, lyofilizované potraviny, houby, sušené a konzervované houby, pokrmy z hub, knedlíky bramborové, margarín, sušené potraviny vymrazováním, náhražky mléka, nasolená masa a ryby, ovocné želé, párky, klobásy, salámy, polévky, vývary, šťávy, špýr, pěny masové a zeleninové, protlaky rajské a ovocné, rozinky, sádlo, špek, slanina, smažené pokrmy, kaviár, šneči vejce, šneci, jikry, ústřice, sépie, chobotnice, morek, želatina, aspiky, rosoly masové; (32) pivo, piva všeho druhu a vyrobené či zpracované podle všech možných technologií, nápoje obsahující podíl piva, nápoje jejichž surovinou pro výrobu je podíl piva, nebo pivo, piva vyrobená z různých surovin, piva s různým podílem alkoholu, nealkoholická piva, minerální vody, sycené vody, nealkoholické nápoje, ovocné nápoje a ovocné šťávy, zeleninové šťávy (nápoje), sirupy a jiné přípravky pro přípravu nápojů, chmelové výtažky pro výrobu piva, izotonický nápoj, kvas, koktejly na bázi piva, limonády, mošt, koktejly nealkoholické, orgeada (nealkoholický nápoj), perlivé nápoje, pивní mladina, tablety, prášky a přípravky pro výrobu nápojů, sladina, sladové pivo, sirupy, rajčatová šťáva (nápoj), mixované nápoje nealkoholické, stolní vody, sodová voda, sorbety (nápoj), šerbety (nápoj), zázvorové pivo; (43) stravovací služby, přechodné ubytování, příprava jídel a nápojů ke konzumaci, služby poskytované za účelem zajištění ubytování a stravy v hotelech, penzionech či jiných zařízeních poskytujících přechodné ubytování, rezervace ubytování pro cestující, zejména prostřednictvím cestovních kanceláří či zprostředkovatelů, penziony pro zvířata, hotely, jídelny, bufety, rychlé občerstvení, kavárny, restaurace, výčepy, bary, dětské jesle, domovy pro seniory, modelování potravin, prázdninové tábory (ubytovací služby), penziony, motely, botely, poskytování parkovacích míst pro obytné autobusy a služby obytných autobusů,

provozování kempů, samoobslužné jídelny a restaurace, pronájem jednacích místností, nábytku a nádobí, kuchyňských přístrojů, přechodného ubytování, přenosných staveb, stanů, přenosného osvětlení, zásobníků na pitnou vodu, rezervace přechodného ubytování, ubytování v hotelech a penzionech, turistické ubytovny; (44) chov zvířat, zdravotnické služby, veterinární služby, péče o hygienu a krásu osob a zvířat, zemědělské, zahradnické a lesnické služby, zdravotní péče a péče o hygienu a krásu poskytovanou osobami nebo institucemi lidem a zvířatům, služby v oblasti zemědělství, zahradnictví, lesnictví, lékařské analýzy týkající se léčby osob (například rentgenová vyšetření a odběry krevních vzorků), umělé oplodnění, farmaceutické poradenství, služby spojené s pěstováním rostlin, například zahrádkářství, služby spojené s květinovým uměním, například květinové kompozice a zahradní design, chov ryb, služby spojené s chovem ryb, umělý chov sladkovodních a mořských ryb, alternativní medicína, aranžování květin, aromaterapie, domy s pečovatelskou službou, fyzioterapie, hospice, hubení škůdců v zemědělství, akvakultuře, farmaceutické poradenství, kadeřnictví, léčba narkomanů, lázeňství, lékařské služby, léčba toxikomanů, manikúra, masáže, ošetrovatelské služby, ozdravovny, péče o vzhled zvířat, plastická chirurgie, sauny, sanatoria, salony krásy, služby vizážistů, solária, stomatologické služby, terapeutické služby, turecké lázně, veterinární služby, zahradní architektura, zotavovny, zhotovování věnců, zdravotnická střediska.

(511) 29, 32, 43, 44

(540)

### Harrach pivo z Velkého Meziříčí

(111) **361534**  
(220) 21.02.2017  
(320) 21.02.2017  
(442) 26.04.2017  
(151) 02.08.2017  
(730) **JANOŠÍK OKNA - DVEŘE s.r.o.**, Na Kopci 81, Lačnov, 75612, CZ  
(210) O-537532  
(510) (19) okna nekovová; (35) zprostředkování obchodu s výše uvedenými výrobky ve třídě 19.  
(511) 19, 35  
(540)

### SKYWALL

(111) **361535**  
(220) 21.02.2017  
(320) 21.02.2017  
(442) 26.04.2017  
(151) 02.08.2017  
(730) **JANOŠÍK OKNA - DVEŘE s.r.o.**, Na Kopci 81, Lačnov, 75612, CZ  
(210) O-537533  
(510) (19) okna nekovová; (35) zprostředkování obchodu s výše uvedenými výrobky ve třídě 19.  
(511) 19, 35  
(540)

### RAND

(111) **361536**  
(220) 21.02.2017  
(320) 21.02.2017  
(442) 26.04.2017  
(151) 02.08.2017  
(730) **JANOŠÍK OKNA - DVEŘE s.r.o.**, Na Kopci 81, Lačnov, 75612, CZ  
(210) O-537535  
(510) (19) okna nekovová, špaletová okna, dveře nekovové; (35) zprostředkování obchodu s výše uvedenými výrobky ve třídě 19.  
(511) 19, 35

(540)



- (111) **361537**  
(220) 21.02.2017  
(320) 21.02.2017  
(442) 26.04.2017  
(151) 02.08.2017  
(730) **Zrucká Lucie**, Biskupská 1141/8, Praha - Nové Město, 11000, CZ  
(740) KOREJZOVA LEGAL v.o.s., JUDr. Petra Korejzová, Korunní 810/104, Praha 10 - Vinohrady, 10100  
(210) O-537541  
(591) Barevná  
(510) (30) cukrářské výrobky, dorty, cukrovinky, zmrzlinové cukrovinky, zmrzlina, káva, čaj; (39) doprava, balení a skladování výše uvedených výrobků ve třídě 30; (43) stravovací služby v cukrárnách a kavárnách, provozování cukrárny a kavárny, příprava cukrářských výrobků a nápojů s možností odnosu s sebou.  
(511) 30, 39, 43  
(540)



- (111) **361538**  
(220) 21.02.2017  
(320) 21.02.2017  
(442) 26.04.2017  
(151) 02.08.2017  
(730) **Zrucká Lucie**, Biskupská 1141/8, Praha - Nové Město, 11000, CZ  
**Novák Miroslav**, Koněvova 129/10, Praha - Žižkov, 13000, CZ  
(740) KOREJZOVA LEGAL v.o.s., JUDr. Petra Korejzová, Korunní 810/104, Praha 10 - Vinohrady, 10100  
(210) O-537543  
(510) (35) reklama a propagace; (43) služby zajišťující stravování a nápoje, dočasné ubytování, hotelové rezervace.  
(511) 35, 43

(540)



- (111) **361539**  
(220) 22.02.2017  
(320) 22.02.2017  
(442) 26.04.2017  
(151) 02.08.2017  
(730) **Alfréd Jobs s.r.o.**, Křižíkova 213/44, Praha 8 - Karlín, 18600, CZ  
(210) O-537569  
(591) Barevná  
(510) (9) počítačový software, aplikační software, software pro mobilní telefony, databáze a jiné informační a databázové produkty, multimediální aplikace, multimediální informační publikace, vše z výše uvedeného bude užíváno výlučně v souvislosti s inzercí pracovních míst a náborem pracovníků v České republice a na Slovensku; (35) reklama, reklama on-line v počítačové síti, publikování reklamních textů, propagační a inzertní činnost, vydávání reklamních nebo náborových, propagačních a inzertních textů, administrativní zpracování informací, automatizované zpracování dat, online pracovní inzerce, zprostředkování zaměstnanců online, marketingové služby, vše z výše uvedeného bude poskytováno výlučně v souvislosti s inzercí pracovních míst a náborem pracovníků v České republice a na Slovensku; (38) příjem a šíření informací prostřednictvím internetu, mobilní telekomunikační služby, datové služby, internetové portálové služby, služby a poskytování interaktivní webové stránky, informační, konzultační a poradenské služby, vše z výše uvedeného bude poskytováno výlučně v souvislosti s inzercí pracovních míst a náborem pracovníků v České republice a na Slovensku; (42) design, návrh a vývoj počítačového softwaru, programování multimediálních aplikací, vývoj internetových aplikací, aktualizace a údržba dat v počítačových databázích, systematizace informací do počítačových dat, tvorba informačních databází, tvorba a správa webových (internetových) stránek a mobilních aplikací, vše z výše uvedeného bude poskytováno výlučně v souvislosti s inzercí pracovních míst a náborem pracovníků v České republice a na Slovensku.  
(511) 9, 35, 38, 42  
(540)



- (111) **361540**  
(220) 23.02.2017  
(320) 23.02.2017  
(442) 26.04.2017  
(151) 02.08.2017  
(730) **Štěpán Miloš Mgr.**, Na vyhlídce 588, Jablonné nad Orlicí, 56164, CZ  
(210) O-537589  
(510) (29) maso, ryby, drůbež a zvěřina, masové výtazky, konzervované, mražené, sušené a vařené ovoce a zelenina, želé, džemy, kompoty, vejce, mléko a mléčné výrobky, jedlé oleje a tuky; (30) káva, čaj, kakao a

náhražky kávy, rýže, mouka a přípravky vyrobené z obilnin, chléb, zákusky a cukrovinky, produkty určené ke konzumaci v mraženém stavu, cukr, med, melasa, droždí, kypřicí prášek do pečiva, sůl, hořčice, ocet, omáčky (ochucovadla), koření, led; (31) surové a nezpracované zemědělské produkty, akvakulturní produkty a lesní produkty, zrna a semena surová nebo nezpracovaná, čerstvé ovoce a zelenina, čerstvé bylinky, přírodní rostliny a květiny, cibule a hlízy, sazenice a semena pro pěstování rostlin, živá zvířata, krmiva a nápoje pro zvířata, slad.

(511) 29, 30, 31

(540)

## Venkovan CZ

(111) **361541**

(220) 23.02.2017

(320) 23.02.2017

(442) 26.04.2017

(151) 02.08.2017

(730) **WAY SERVICE s.r.o.**, Vítězné náměstí 576/1, Praha 6, 16000, CZ

(740) JUDr. Miroslav Bartoš, advokát, Bílinská 1, Ústí nad Labem, 40001

(210) O-537617

(591) Barevná

(510) (19) stavební materiály nekovové, neohebné trubky nekovové pro stavebnictví, asfalt, směla, přenosné konstrukce nekovové, nekovové pomníky; (37) stavebnictví, opravy a instalační služby ve stavebnictví; (40) zpracování materiálů ve stavebnictví.

(511) 19, 37, 40

(540)



(111) **361542**

(220) 24.02.2017

(320) 24.02.2017

(442) 26.04.2017

(151) 02.08.2017

(730) **MEICO SYSTEM'S s.r.o.**, Na Hroudě 1043/27, Praha 10, 10000, CZ

(210) O-537645

(510) (9) data, databáze a jiné informační produkty na magnetických, elektronických a optických nosičích, software a hardware, nosiče dat všeho druhu spadající do třídy 9, nenahrané i nahrané nosiče pro elektromagnetický a optický záznam obrazu a zvuku, magnetické nosiče dat, disky a diskety, zip média, videokazety, nosiče CD-ROM, DVD-ROM a VDV nosiče, programové vybavení pro informační technologie a pro komunikaci, programové vybavení umožňující elektronické obchodování; (35) studie a průzkum trhu, marketing, obchodní statistické studie, analýzy nákladů, obchodní poradenství, reklama a inzertní činnost, on-line reklama prostřednictvím datové komunikační sítě, shromažďování a poskytování obchodních informací a informačních produktů reklamního charakteru, administrativní provozování obchodního, nákupního a kancelářského centra, pronájem reklamních a informačních ploch, pomoc při řízení obchodní činnosti, obchodní administrativa, kancelářské práce, tvorba reklamy, poskytování propagačních informací, reklamní, inzertní a propagační činnost prostřednictvím jakéhokoliv média, rozšiřování a poskytování reklamních a inzertních materiálů, periodických a neperiodických tiskovin, novin a časopisů určených pro reklamu a propagaci, reklamních prospektů, letáků a katalogů, reklamní literatury a jiných nosných médií i prostřednictvím sítě Internet, reklama on-line v počítačové síti, inzerce, obchodní rešerše, příprava a vkládání informací o realitních nabídkách a poptávkách do počítačových databází, systemizace informací do počítačové databáze, vytváření, zpracovávání a třídění obchodních dat v rámci databází, provozování dražeb, tržní ohodnocování podniků; (36) realitní kanceláře pro nájem a pronájem nemovitostí, správa realit, správa domů, správa budov, správa majetku, správa nemovitého majetku, kapitálové investice, realitní služby, tržní ohodnocování cenných

papírů, pozemků a nemovitostí, oceňování a odhady nemovitostí, finanční analýzy, zprostředkování obchodu za provizi v oblasti realit, zprostředkování prodeje, koupě, výměny, pronájmu, nájmu, podnájmu nemovitostí, pozemků, parcel a podniků v tuzemsku i zahraničí, správa pozemků, realitní kancelář, zprostředkování finančních operací, zástavy, leasingové financování koupě, zprostředkování půjček, poradenská činnost v oblasti realit, finanční poradenství; (37) zprostředkovatelská činnost ve stavebnictví, provádění bytových a občanských staveb, stavební inženýrské práce, služby ve stavebnictví, služby, které se vztahují k výstavbě budov a staveb projektovaných inženýry, služby podniků specializovaných v oboru stavebnictví - vše v rámci třídy 37, provádění inženýrských staveb, inženýrské práce (ve stavebnictví); (41) organizování, produkce a uvádění komponovaných uměleckých pořadů; (42) inspekce stavebních návrhů, inženýrské expertizy, studie technických projektů.

(511) 9, 35, 36, 37, 41, 42

(540)



(111) **361543**

(220) 24.02.2017

(320) 24.02.2017

(442) 26.04.2017

(151) 02.08.2017

(730) **MEICO SYSTEM'S s.r.o.**, Na Hroudě 1043/27, Praha 10, 10000, CZ

(210) O-537646

(510) (9) data, databáze a jiné informační produkty na magnetických, elektronických a optických nosičích, software a hardware, nosiče dat všeho druhu spadající do třídy 9, nenahrané i nahrané nosiče pro elektromagnetický a optický záznam obrazu a zvuku, magnetické nosiče dat, disky a diskety, zip média, videokazety, nosiče CD-ROM, DVD-ROM a VDV nosiče, programové vybavení pro informační technologie a pro komunikaci, programové vybavení umožňující elektronické obchodování; (35) studie a průzkum trhu, marketing, obchodní statistické studie, analýzy nákladů, obchodní poradenství, reklama a inzertní činnost, on-line reklama prostřednictvím datové komunikační sítě, shromažďování a poskytování obchodních informací a informačních produktů reklamního charakteru, administrativní provozování obchodního, nákupního a kancelářského centra, pronájem reklamních a informačních ploch, pomoc při řízení obchodní činnosti, obchodní administrativa, kancelářské práce, tvorba reklamy, poskytování propagačních informací, reklamní, inzertní a propagační činnost prostřednictvím jakéhokoliv média, rozšiřování a poskytování reklamních a inzertních materiálů, periodických a neperiodických tiskovin, novin a časopisů určených pro reklamu a propagaci, reklamních prospektů, letáků a katalogů, reklamní literatury a jiných nosných médií i prostřednictvím sítě Internet, reklama on-line v počítačové síti, inzerce, obchodní rešerše, příprava a vkládání informací o realitních nabídkách a poptávkách do počítačových databází, systemizace informací do počítačové databáze, vytváření, zpracovávání a třídění obchodních dat v rámci databází, provozování dražeb, tržní ohodnocování podniků; (36) realitní kanceláře pro nájem a pronájem nemovitostí, správa realit, správa domů, správa budov, správa majetku, správa nemovitého majetku, kapitálové investice, realitní služby, tržní ohodnocování cenných papírů, pozemků a nemovitostí, oceňování a odhady nemovitostí, finanční analýzy, zprostředkování obchodu za provizi v oblasti realit, zprostředkování prodeje, koupě, výměny, pronájmu, nájmu, podnájmu nemovitostí, pozemků, parcel a podniků v tuzemsku i zahraničí, správa pozemků, realitní kancelář, zprostředkování finančních operací, zástavy, leasingové financování koupě, zprostředkování půjček, poradenská činnost v oblasti realit, finanční poradenství; (37) zprostředkovatelská činnost ve stavebnictví, provádění bytových a občanských staveb, stavební inženýrské práce, služby ve stavebnictví, služby, které se vztahují k výstavbě budov a staveb projektovaných inženýry, služby podniků specializovaných v oboru stavebnictví - vše v rámci třídy 37, provádění

inženýrských staveb, inženýrské práce (ve stavebnictví); (41) organizování, produkce a uvádění komponovaných uměleckých pořadů; (42) inspekce stavebních návrhů, inženýrské expertizy, studie technických projektů.  
(511) 9, 35, 36, 37, 41, 42  
(540)

PRÁŽSKÉ  
REZIDENCE

(111) **361544**  
(220) 28.02.2017  
(320) 28.02.2017  
(442) 26.04.2017  
(151) 02.08.2017  
(730) **Novák Pavel Ing., Dr. E. Beneše 607, Kralupy nad Vltavou – Lobeček, 27801, CZ**  
(740) Advokátní kancelář CINK a partneři, s. r. o., Mgr. Ing. Pavel Cink - advokát, Veleslavínova 363/33, Plzeň, 30100  
(210) O-537773  
(591) Barevná  
(510) (41) služby diskoték, provozování golfových hřišť, poskytování golfového vybavení, hudební produkce, informace o možnostech rozptýlení, rekreace a zábavy, poskytování služeb karaoke, služby kempinků, klubové služby (výchovně zábavné), služby klubů zdraví (zdravotní a kondiční cvičení), knihovny (půjčovny knih), koncertní sítě, sály, organizování a vedení konferencí a kongresů, kurzy fitness, noční kluby, organizování a pořádání koncertů, organizování kulturních a vzdělávacích výstav, organizování plesů, organizování představení (manažerské služby), organizování soutěží (vzdělávacích, zábavných, sportovních), plánování a organizování večírků, pořádání a organizování pracovních setkání (školení), pořádání soutěží krásy, provozování bazénů, služby prázdninových táborů (zábava), pronájem herních zařízení, pronájem sportovních hřišť, pronajímání tenisových dvorců, provozování sportovních zařízení, zábava, pobavení, organizování živých vystoupení, zábavní služby poskytované hotely, vzdělávání v oblasti zdraví a wellness; (43) služby barů, bufety, hotelové služby, hotelové ubytování, jídelny, bistra, kavárny, provozování kempů, penziony, poskytování přechodného ubytování, prázdninové tábory (ubytovací služby), provoz hotelového ubytování, půjčování stanů, půjčování židlí, stolů, prostírání, nápojového skla, restaurace, samoobslužné restaurace, restaurační služby, rezervace hotelů a penzionů, catering, ubytovací služby, služby v oblasti pohostinství, služby vináren, služby zajišťující stravování a nápoje; (44) aromaterapeutické služby, fyzioterapie, depilační služby, depilace voskem, kadernické salóny, lázeňské služby, manikúra, pedikúra, solárium, masáže, salóny krásy, služby v oblasti sauny, provozování sauny a parních lázní, služby vizážistů, služby wellness, péče o krásu, zdraví a hygienu osob.  
(511) 41, 43, 44  
(540)

HOTEL  
Na Pláži

(111) **361545**  
(220) 03.03.2017

(320) 03.03.2017  
(442) 26.04.2017  
(151) 02.08.2017  
(730) **ŽALUZIE NEVA s.r.o., Háj 370, Kralice na Hané, 79812, CZ**  
(740) Ing. Michal Jupa, patentový zástupce, Na Baních 1385, Praha 5 - Zbraslav, 15600  
(210) O-537816  
(510) (6) žaluzie vnitřní, vnější, okenní, dveřní, vodorovné, svislé, sklopné, otáčivé a svinovací, termoizolační žaluzie, rolety, markýzy, navíjecí svinovací systémy pro žaluzie, rolety a markýzy, veškerá stínící technika okenní, dveřní a střešní, síť proti hmyzu - vše kovové; (19) žaluzie vnitřní, vnější, okenní, dveřní, vodorovné, svislé, sklopné, otáčivé a svinovací, termoizolační žaluzie, rolety, markýzy, navíjecí svinovací systémy pro žaluzie, rolety a markýzy, veškerá stínící technika okenní, dveřní a střešní, síť proti hmyzu - vše nekovové; (22) markýzy a žaluzie všeho druhu textilní i ze syntetických materiálů - v rámci této třídy, lištové žaluzie okenní; (37) instalace, opravy a údržba výrobků uvedených výše ve třídách 6, 19 a 22.  
(511) 6, 19, 22, 37  
(540)

NEVA

(111) **361546**  
(220) 03.03.2017  
(320) 03.03.2017  
(442) 26.04.2017  
(151) 02.08.2017  
(730) **ŽALUZIE NEVA s.r.o., Háj 370, Kralice na Hané, 79812, CZ**  
(740) Ing. Michal Jupa, patentový zástupce, Na Baních 1385, Praha 5 - Zbraslav, 15600  
(210) O-537817  
(510) (6) žaluzie vnitřní, vnější, okenní, dveřní, vodorovné, svislé, sklopné, otáčivé a svinovací, termoizolační žaluzie, rolety, markýzy, navíjecí svinovací systémy pro žaluzie, rolety a markýzy, veškerá stínící technika okenní, dveřní a střešní, síť proti hmyzu - vše kovové; (19) žaluzie vnitřní, vnější, okenní, dveřní, vodorovné, svislé, sklopné, otáčivé a svinovací, termoizolační žaluzie, rolety, markýzy, navíjecí svinovací systémy pro žaluzie, rolety a markýzy, veškerá stínící technika okenní, dveřní a střešní, síť proti hmyzu - vše nekovové; (22) markýzy a žaluzie všeho druhu textilní i ze syntetických materiálů - v rámci této třídy, lištové žaluzie okenní; (37) instalace, opravy a údržba výrobků uvedených výše ve třídách 6, 19 a 22.  
(511) 6, 19, 22, 37  
(540)

NEVA

(111) **361547**  
(220) 06.03.2017  
(320) 06.03.2017  
(442) 26.04.2017  
(151) 02.08.2017  
(730) **Pechlák Tomáš, Nad Rokoskou 1342/10, Praha 10, 18200, CZ**



(740) JUDr. Lukáš Jansa, advokát, Sokola Tůmy 743/16, Ostrava - Mariánské Hory, 70900

(210) O-537855

(510) (16) tiskoviny, knihy, brožury, katalogy, časopisy, knihy, fotografie, plakáty, samolepky (papírnické výrobky), obtisky (obtisky na hladké povrchy), papír, lepenka, kancelářské potřeby zařazené do této třídy (vyjímaje nábytek), výukový a učební materiál (kromě přístrojů), lístky (vstupenky), propagační tiskoviny, prospekty; (25) oděvy, obuv, kloboučnické zboží, módní doplňky k oděvům v rámci této třídy; (35) velkoobchodní a maloobchodní činnost se zaměřením na výrobky výše uvedené ve třídách 16 a 25, zprostředkovatelská obchodní činnost s výrobky výše uvedenými ve třídách 16 a 25, komerční využití internetu v oblastech obchodu a nabídky výrobků uvedených ve třídách 16 a 25, Internetový obchod (e-shop) s výrobky výše uvedenými ve třídách č. 16 a 25, inzertní, propagační služby a komerční informační služby prostřednictvím Internetu za účelem obchodu, předvádění zboží, reklama on-line v počítačové síti, rozšiřování vzorků zboží, reklama, marketing, administrativní činnost, franchising.

(511) 16, 25, 35

(540)

### Golden Touch

(111) **361548**

(220) 06.03.2017

(320) 06.03.2017

(442) 26.04.2017

(151) 02.08.2017

(730) **Mr. Donut s.r.o.**, Švihovská 264/1, Praha 4 - Písnice, 14200, CZ

(740) Advokátní kancelář CINK a partneři, s.r.o., Mgr. Ing. Pavel Cink, advokát, Veleslavínova 363/33, Plzeň, 30100

(210) O-537873

(591) Barevná

(510) (30) cukrové ozdoby na dorty, cukroví, cukrovinky, čokoláda, dorty, donuty, americké donuty, jemné pečivo, káva, kávové nápoje, kávové příchutě, koblihy, příchutě do pečiva (s výjimkou esenci a éterických olejů), polevy, těsto na dorty, těsto na koláče, koláče, sladké žemle; (35) poskytování obchodních a podnikatelských informací, dodavatelské služby pro třetí osoby v této třídě, maloobchod a velkoobchod se zbožím výše uvedeným ve třídě 30, marketing, organizování komerčních a reklamních akcí, výstav a veletrhů, poskytování obchodních informací prostřednictvím webových stránek, pomoc pro řízení obchodní činnosti, průzkum trhu, předvádění zboží pro reklamní účely a podporu prodeje, pronájem prodejních automatů, pronájem prodejních stánků, pronájem vybavení prodejen, prodej prodejních stánků, kiosků a vybavení prodejen, prodej obalových materiálů, propagační činnost, reklama, rozšiřování a distribuce vzorků (zboží), služby obchodního zprostředkování, franchising; (45) poskytování licencí k právům duševního vlastnictví, poradenství v oblasti duševního vlastnictví.

(511) 30, 35, 45

(540)



(111) **361549**

(220) 06.03.2017

(320) 06.03.2017

(442) 26.04.2017

(151) 02.08.2017

(730) **MiG Kristal s.r.o.**, Mládežnická 2/876, Karlovy Vary, 36005, CZ

(210) O-537876

(591) Barevná

(510) (21) výrobky z křišťálového skla, malované skleněné výrobky, sklenice na pití.

(511) 21

(540)



(111) **361550**

(220) 08.03.2017

(320) 08.03.2017

(442) 26.04.2017

(151) 02.08.2017

(730) **Kotlán Igor prof. JUDr. Ing., Ph.D.**, 17. listopadu 1110/34, Havířov - Podlesí, 73601, CZ

(210) O-537911

(591) Barevná

(510) (16) učební a vyučovací pomůcky, učebnice všeho druhu, sešity, skripta, školní potřeby spadající do této třídy, periodické a neperiodické tiskoviny - odborná literatura, knihy, časopisy, brožury, plakáty, prospekty, letáky, publikace, fotografie; (41) školství, dálkové studium, výchova, vzdělávání, zejména vysokoškolská výchova a vzdělávání a celoživotní vzdělávání, služby týkající se výchovy a vzdělávání, sportovní a kulturní aktivity, pořádání konferencí, seminářů, kurzů a školení, manažerské kurzy, ediční činnost, vydavatelská a nakladatelská činnost, zejména učebních textů, skript, učebnic a knih, publikace výsledků odborných pedagogických a vědeckých aktivit, poradenství pro vzdělávací a školicí činnost, pořádání výstav ke kulturním a výchovným účelům, vedení a provozování knihoven, zkoušení, přezkoušení, provoz vzdělávacího zařízení - vysoké školy, informace o výchově a vzdělávání; (42) vědecká, výzkumná, expertizní a znalecká činnost v akreditovaných studijních oborech, vydávání odborných posudků, poskytování odborného poradenství a konzultační činnost v oblastech akreditovaných oborů, oponentní, konzultační a odborná poradenská činnost v rámci uvedeného, spadající do této třídy.

(511) 16, 41, 42

(540)



(111) **361551**

(220) 08.03.2017

(320) 08.03.2017

(442) 26.04.2017

(151) 02.08.2017

(730) **Keiretsu Forum Prague SE**, Křižovnická 86/6, Praha 1, 11000, CZ

(210) O-537918

(591) Barevná

(510) (35) reklama, propagace, řízení obchodní činnosti, obchodní administrativa, kancelářské práce; (41) vzdělávání, školení, zábava, sportovní a kulturní činnosti; (42) vědecké a technické služby a související výzkum a projektování, průmyslová analýza a výzkum, navrhování a vývoj počítačového hardwaru a softwaru.

(511) 35, 41, 42  
(540)



(111) **361552**  
(220) 08.03.2017  
(320) 08.03.2017  
(442) 26.04.2017  
(151) 02.08.2017  
(730) **Novotný Petr**, Staré Jesenčany 38, Pardubice, 53002, CZ  
**Konfršt Pavel**, Staré Jesenčany 3, Pardubice, 53002, CZ  
(740) PatentCentrum Sedlák & Partners s.r.o., Husova 5, České Budějovice, 37001  
(210) O-537922  
(591) Barevná  
(510) (7) tepelná čerpadla (části strojů); (11) topná, ventilační a klimatizační zařízení, chladicí přístroje a zařízení, tepelná čerpadla (pumpy); (37) montáž, instalace, servis a opravy topných, ventilačních a klimatizačních zařízení, chladicích přístrojů a zařízení, tepelných čerpadel.  
(511) 7, 11, 37  
(540)



(111) **361553**  
(220) 08.03.2017  
(320) 08.03.2017  
(442) 26.04.2017  
(151) 02.08.2017  
(730) **Elixír studio s.r.o.**, Holšická 1327, Praha, 19016, CZ  
(740) BEHENSKÝ & PARTNERS s.r.o., advokátní kancelář, JUDr. Filip Behenský, Blažimská 1781/4, Praha, 14900  
(210) O-537927  
(510) (35) reklama, zprostředkování reklamy, administrativní služby, cílené zasílání reklamních materiálů, marketing, modeling pro reklamní účely nebo podporu prodeje, pořádání veletrhů pro obchodní či reklamní účely, předvádění zboží; (39) doprava, dopravní informace, rezervace místenek, zprostředkování dopravy, přeprava cestujících, doprava při prohlídkách památek, pořádání zájezdů, přeprava, rezervace dopravy, zprostředkování přepravy; (41) informace o rekreaci, služby klubů zdraví (zdravotní a kondiční cvičení), pořádání a vedení konferencí, koučink (školení), vedení kurzů kondičního cvičení, služby osobního trenéra, pořádání a vedení seminářů, pořádání sportovních soutěží, profesní rekvalifikace, překladatelské služby, pronájem sportovišť, provozování sportovních zařízení, půjčování sportovního vybavení, s výjimkou vozidel, pořádání a vedení workshopů (školení), tělesná výchova, psaní textů, vydávání knih, vydávání textů, s výjimkou reklamních, plánování večírků (zábava), pořádání sportovních soutěží, pořádání modních přehlídek pro zábavu, školní vzdělávání, sportovní tábory; (43) pronájem přechodného ubytování, rezervace přechodného ubytování, rezervace ubytování v

hotelech, provozování kempů, restaurace, rezervace ubytování v penziónech, služby ubytovací kanceláře (hotely, penzióny), zajištění stravování; (44) lékařské služby, farmaceutické poradenství, fyzioterapie, léčba toxikomanů, salóny krásy, alternativní medicína, služby vizážistů, terapeutické služby, zdravotní péče, zdravotní poradenství.

(511) 35, 39, 41, 43, 44  
(540)



(111) **361554**  
(220) 08.03.2017  
(320) 08.03.2017  
(442) 26.04.2017  
(151) 02.08.2017  
(730) **Elixír studio s.r.o.**, Holšická 1327, Praha, 19016, CZ  
(740) BEHENSKÝ & PARTNERS s.r.o., advokátní kancelář, JUDr. Filip Behenský, Blažimská 1781/4, Praha, 14900  
(210) O-537928  
(510) (35) reklama, zprostředkování reklamy, administrativní služby, cílené zasílání reklamních materiálů, marketing, modeling pro reklamní účely nebo podporu prodeje, pořádání veletrhů pro obchodní či reklamní účely, předvádění zboží; (39) doprava, dopravní informace, rezervace místenek, zprostředkování dopravy, přeprava cestujících, doprava při prohlídkách památek, pořádání zájezdů, přeprava, rezervace dopravy, zprostředkování přepravy; (41) informace o rekreaci, služby klubů zdraví (zdravotní a kondiční cvičení), pořádání a vedení konferencí, koučink (školení), vedení kurzů kondičního cvičení, služby osobního trenéra, pořádání a vedení seminářů, pořádání sportovních soutěží, profesní rekvalifikace, překladatelské služby, pronájem sportovišť, provozování sportovních zařízení, půjčování sportovního vybavení, s výjimkou vozidel, pořádání a vedení workshopů (školení), tělesná výchova, psaní textů, vydávání knih, vydávání textů, s výjimkou reklamních, plánování večírků (zábava), pořádání sportovních soutěží, pořádání modních přehlídek pro zábavu, školní vzdělávání, sportovní tábory; (43) pronájem přechodného ubytování, rezervace přechodného ubytování, rezervace ubytování v hotelech, provozování kempů, restaurace, rezervace ubytování v penziónech, služby ubytovací kanceláře (hotely, penzióny), zajištění stravování; (44) lékařské služby, farmaceutické poradenství, fyzioterapie, léčba toxikomanů, salóny krásy, alternativní medicína, služby vizážistů, terapeutické služby, zdravotní péče, zdravotní poradenství.

(511) 35, 39, 41, 43, 44  
(540)

**elixírky**

(111) **361555**  
(220) 09.03.2017  
(320) 09.03.2017  
(442) 26.04.2017  
(151) 02.08.2017  
(730) **Sportovní hokejový klub mládeže Hodonín**, Tyršova 3214/8, Hodonín, 69501, CZ  
(210) O-537936  
(591) Barevná  
(510) (16) katalogy, prospekty, plakáty, letáky, jiné propagační, reklamní a informační materiály, fotografie a jiná grafická vyobrazení, kalendáře, trojrozměrné reklamní předměty z papíru, plastů a papírové hmoty, vstupenky, šatní listy, jídelní listy, papírové ubrusy, banketní sukně, ubrusky a kapesníky, papírové etikety, výstupy počítačů na papírovém nosiči, reklamní tabule z kartónu, psací a kancelářské potřeby, kalendáře, obálky a kancelářský papír; (25) oděvy, včetně oděvů sportovních, obuv, včetně obuvi sportovní, pokrývky hlavy, klobouky, čepice, oděvní doplňky, a to čelenky, šály a šátky, opasky, dresy a ostatní součásti

hokejové výstroje zařazené ve třídě 25; (28) sportovní vybavení a doplňky v rámci třídy 28, brusle, hokejové hole, hokejové puky a jiné součásti hokejové výzbroje zařazené ve třídě 28, míče a jiné sportovní a posilovací náčiní, posilovací stroje; (35) propagační, informační a reklamní činnost, včetně reklamy mediální a velkoplošné, zprostředkování obchodu s výrobky výše uvedenými ve třídách 16, 25, 28 a dále s výrobky: ochranné helmy pro sportovce, chrániče zubů, identifikační karty v rámci třídy 16, nosiče obrazových a zvukových záznamů, časopisy, formuláře, karty v rámci třídy 16, hráček kartičky, knihy, nálepky, papírenské výrobky, pohlednice, praporky, razítka, papírové vlajky, batohy, kufry, diplomatky, kabelky, klíčenky, peněženky, sportovní tašky, slunečníky, výrobky z umělého a užitkového skla a porcelánu, suvenýry spadající do třídy 21, sklenice, šálky, hrnky, vlajky, ručníky, utěrky, vlajky, kusové textilní zboží - ručníky, utěrky, etikety textilní, výšivky, nášivky na oděv a zažehlovací obtisky jako etikety vetkané v látce, stuhy, odznaky a ozdobné knoflíky a plastické špendlíky na oblečení, zprostředkování obchodu se suvenýry a jinými reklamními a propagačními předměty, včetně předmětů užitných pro reklamní účely, vedení účetnictví, obchodní administrativa, pořádání výstav a veletrhů komerčního charakteru; (41) provozování činnosti hokejového oddílu, provozování veřejných tělovýchovných škol, pořádání kurzů pro cvičitele, trenéry a rozhodčí, činnost sportovních instruktorů, pořádání sportovních utkání, soutěží a turnajů, provozování tělovýchovných zařízení a zařízení sloužících k regeneraci a rekondici (tělocvičny, plavecké bazény).

(511) 16, 25, 28, 35, 41  
(540)



(111) **361556**  
(220) 09.03.2017  
(320) 09.03.2017  
(442) 26.04.2017  
(151) 02.08.2017  
(730) **HOTEL RĚVA s.r.o.**, Česká 2, Mikulov, 69201, CZ  
(210) O-537946  
(510) 43 ubytovací a pohostinské služby.  
(511) 43  
(540)

**Hotel Piano**

(111) **361557**  
(220) 09.03.2017  
(320) 09.03.2017  
(442) 26.04.2017  
(151) 02.08.2017  
(730) **Jaga Media, s.r.o.**, Pražská 1279/18, Praha 10 Hostivař, 10200, CZ  
(740) Prof. Dr. Alexander Bělohávek, advokát, Jana Zajice 32, Praha 7, 17000  
(210) O-537960  
(591) Barevná  
(510) (9) časopisy a jiné tiskoviny v elektronické podobě, nosiče záznamů nahrané, nenahrané, software, přístroje pro záznam, převod, přenos nebo reprodukci zvuku nebo obrazu, elektronické databáze, audiovizuální díla na nosičích, hudební díla na nosičích, elektronické multimediální aplikace; (16) tiskoviny, tiskárenské výrobky, tiskopisy, periodika, knihy, publikace neperiodické, periodické, fotografie, kalendáře, plakáty, letáky, nosiče informací v papírové formě, informace v papírové formě, databázové produkty v papírové formě, databáze v papírové formě, informační produkty obecně v papírové formě, drobné reklamní předměty z papíru, tašky papírové nebo umělohmotné; (35) propagační činnost, reklamní činnost, inzertní činnost, reklama na internetu, prezentace uživatelů na stránkách www v počítačové síti internet; (41) nakladatelská a vydavatelská činnost, publikační činnost, organizace soutěží a her,

organizace spotřebitelských soutěží, vyhlašování soutěží a vyhlašování jejich výsledků, čtenářská anketa, výchovná, vzdělávací a zábavní činnost, soutěže, výstavní činnost.

(511) 9, 16, 35, 41  
(540)

**Zahradka**  
PRIMA NÁPĚV

(111) **361558**  
(220) 09.03.2017  
(320) 09.03.2017  
(442) 26.04.2017  
(151) 02.08.2017  
(730) **PEKAS - Handmade, s.r.o.**, Celetná 557/10, Praha 1, 11000, CZ  
(740) Advokátní kancelář Krejčík & partneři, Mgr. Daniela Vlčková, advokát, Londýnská 730/59, Praha 2, 12000  
(210) O-537979  
(510) (41) výchova, vzdělávání, zábava, sportovní a kulturní aktivity, provozování herny, výchovně zábavné klubové služby, muzea (služby), organizování kulturních nebo vzdělávacích výstav, organizování vzdělávacích a zábavných soutěží, provozování atrakcí, zábavní parky, (43) restaurace, služby zajišťující stravování, občerstvení.  
(511) 41, 43  
(540)

**CHOCOTOPIA**

(111) **361559**  
(220) 13.03.2017  
(320) 13.03.2017  
(442) 26.04.2017  
(151) 02.08.2017  
(730) **HP TRONIC s.r.o.**, Kútiky 637, Zlín - Prštné, 76001, CZ  
(740) Ing. Jarmila Javoříková, Slunečná 4566, Zlín, 76005  
(210) O-538010  
(591) Barevná  
(510) (16) pohlednice, mapy, průvodcovské brožury, tiskoviny, časopisy, periodika, knihy, fotografie, papírové složky (papírenské výrobky), obaly papírové, obaly z plastických hmot; (35) reklamní činnost, zejména v oblasti gastronomie, vydávání periodických a neperiodických propagačních tiskovin pro podporu prodeje; (36) směnárenské služby, pojištění, finanční služby, nemovitostní služby (realitní služby); (37) opravy, montáž a servis sportovních zařízení, potřeb a vybavení, SKI servis; (39) zprostředkovatelské služby v cestovním ruchu, a zprostředkovatelské služby v cestovním ruchu provozované prostřednictvím Internetu, a to služby cestovních kancelářů a turistických kancelářů pro organizování a rezervace služebních cest, rezervace cestovních cenin, služby cestovního průvodce, organizování a rezervace exkurzí, zájezdů, okružních výletů, plaveb a turistických prohlídek, organizování vyhlídkových letů, automobilová doprava, autobusová doprava včetně dopravy autokary, parkovací služby, pronájem parkovacích ploch, pronájem dopravních prostředků, taxislužba, provozování lyžařských vleků a lanovek, půjčování jízdních kol; (41) organizování seminářů, vzdělávacích akcí, kongresů a sympozií, pořádání letních a zimních prázdninových táborů, herní kasina (provozování), herních a výherních automatů (herny), noční kluby, organizování a pořádání kulturních, výchovných, vzdělávacích, zábavních a sportovních akcí a soutěží, organizování a pořádání festivalů, zprostředkování a organizování divadelních, hudebních a filmových představení, kluby zdraví (zdravotní a kondiční cvičení), sportovní kluby, služby pro oddech a rekreaci, lyžařská škola, organizování pěší turistiky a cykloturistiky, provozování letních a zimních sportovních areálů a lyžařského areálu, služby bowlingového centra, služby squashového centra, půjčování sportovních zařízení, potřeb a vybavení včetně lyžařského vybavení s

výjimkou dopravních prostředků, jízdních kol, služby plaveckých a relaxačních bazénů, vydávání periodických a neperiodických propagačních tiskovin pro podporu prodeje; (43) pohostinské služby, zejména v restauracích, kavárnách, barech a nočních klubech, provozování společenských středisek poskytujících služby v oblasti konzumace stravy a nápojů, cateringové služby, zprostředkovatelská a poradenská činnost, a to v oboru gastronomie, pronájem společenských místností, hotelové služby, ubytovací služby, poskytování hromadného stravování, služby motelů, provozování kempů, provozování prázdninových táborů v rámci této třídy (ubytování a stravování), provozování turistických nocleháren, provozování penzionů, provozování hostelů, služby cestovních a turistických kanceláří pro rezervaci dočasného ubytování; (44) služby rehabilitační jako koupele, zábaly, masáže, relaxační masáže, služby solónů krásy, solárií a saun.

(511) 16, 35, 36, 37, 39, 41, 43, 44  
(540)

RESORT  VALACHY ...relaxujte a nechejte se hýčkat

(111) **361560**  
(220) 13.03.2017  
(320) 13.03.2017  
(442) 26.04.2017  
(151) 02.08.2017  
(730) **Česká spořitelna, a.s.**, Olbrachtova 1929/62, Praha 4, 14000, CZ  
(210) O-538019  
(510) (35) reklamní a propagační činnost prostřednictvím všech médií, obchodní marketing, reklamní nebo inzertní materiály (rozšiřování), sestavování výpisů z účtu, zaslání reklamních materiálů zákazníkům, aktualizování reklamních materiálů, pronájem reklamních ploch, fakturace, komunikační média (prezentace výrobků v komunikačních médiích) pro účely maloobchodu, automatizované zpracování dat a informací; (36) bankovníctví, finanční a peněžní služby, finanční poradenství; (41) školicí, vzdělávací a lektorská činnost, provoz vzdělávacího zařízení, výchova a vzdělávání v oblasti pojišťovacích, finančních a peněžních služeb, důchodového a penzijního spoření fyzických i právnických osob, finančního, peněžního a pojišťovacího poradenství.

(511) 35, 36, 41  
(540)

**FRIN**

(111) **361561**  
(220) 13.03.2017  
(320) 13.03.2017  
(442) 26.04.2017  
(151) 02.08.2017  
(730) **Plzeňský Prazdroj, a.s.**, U Prazdroje 7, Plzeň, 30497, CZ  
(740) Weil, Gotshal & Manges s.r.o., advokátní kancelář, JUDr. Karel Muzikář LL.M. (C.J.), Křižovnické náměstí 193/2, Praha 1, 11000  
(210) O-538025  
(510) (32) chmelové výtažky pro výrobu piva, koktejly na bázi piva, limonády, minerální vody (nápoje), mošt, nealkoholické koktejly, nealkoholické nápoje, nealkoholický cider, nekvašený hroznový mošt, ovocné šťávy, perlivé vody, pивní mladina, pivo, sirupy pro přípravu limonád, sirupy pro přípravu nápojů, sladina, sladové pivo, vody (nápoje), zázvorové pivo, zeleninové šťávy (nápoje); (33) alkoholické nápoje obsahující ovoce, alkoholické nápoje s výjimkou piva, alkoholové esence, alkoholové výtažky, aperitivy, cider, destilované nápoje, digestivy (likéry a lihoviny), koktejly, lihoviny (nápoje), likéry, vína; (35) prezentace výrobků v komunikačních médiích pro účely maloobchodu, propagace, předvádění zboží, reklama, rozhlasová reklama, styk s veřejností, telemarketing, televizní reklama, venkovní reklama.

(511) 32, 33, 35  
(540)

**EXCELENT ICE BEER**

(111) **361562**  
(220) 13.03.2017  
(320) 13.03.2017  
(442) 26.04.2017  
(151) 02.08.2017  
(730) **Plzeňský Prazdroj, a.s.**, U Prazdroje 7, Plzeň, 30497, CZ  
(740) Weil, Gotshal & Manges s.r.o., advokátní kancelář, JUDr. Karel Muzikář LL.M. (C.J.), Křižovnické náměstí 193/2, Praha 1, 11000  
(210) O-538026  
(510) (32) chmelové výtažky pro výrobu piva, koktejly na bázi piva, limonády, minerální vody (nápoje), mošt, nealkoholické koktejly, nealkoholické nápoje, nealkoholický cider, nekvašený hroznový mošt, ovocné šťávy, perlivé vody, pивní mladina, pivo, sirupy pro přípravu limonád, sirupy pro přípravu nápojů, sladina, sladové pivo, vody (nápoje), zázvorové pivo, zeleninové šťávy (nápoje); (33) alkoholické nápoje obsahující ovoce, alkoholické nápoje s výjimkou piva, alkoholové esence, alkoholové výtažky, aperitivy, cider, destilované nápoje, digestivy (likéry a lihoviny), koktejly, lihoviny (nápoje), likéry, vína; (35) prezentace výrobků v komunikačních médiích pro účely maloobchodu, propagace, předvádění zboží, reklama, rozhlasová reklama, styk s veřejností, telemarketing, televizní reklama, venkovní reklama.

(511) 32, 33, 35  
(540)

**BIRELL BOTANICALS**

(111) **361563**  
(220) 15.03.2017  
(320) 15.03.2017  
(442) 26.04.2017  
(151) 02.08.2017  
(730) **FITNESS CHABRY s.r.o.**, Na Žertvách 898/10, Praha 8 - Libeň, 18000, CZ  
(740) Mgr. Bc. Zuzana Ságnerová, advokátka, Václavské náměstí 837/11, Praha 1, 11100  
(210) O-538103  
(510) (35) reklama, propagace, řízení obchodní činnosti, obchodní administrativy, kancelářské práce; (41) vzdělávání, školení, zábava, sportovní a kulturní činnosti; (43) služby zajišťující stravování a nápoje, dočasné ubytování; (44) lékařské služby, veterinární služby, péče o hygienu a krásu osob a zvířat, zemědělské, zahradnické a lesnické služby.

(511) 35, 41, 43, 44  
(540)

**Dream Fit**

(111) **361564**  
(220) 15.03.2017  
(320) 15.03.2017  
(442) 26.04.2017  
(151) 02.08.2017  
(730) **RF HOBBY s.r.o.**, Bohdalecká 6/1420, Praha 10, 10100, CZ  
(740) Rada & Partner advokátní kancelář, s.r.o., JUDr., Ing. Eva Radová, advokátka, Na příkopě 988/31, Praha 1, 11000  
(210) O-538109  
(591) Barevná  
(510) (16) tiskoviny, periodické a neperiodické publikace na papírových nosičích, časopisy, noviny, knihy, prospekty, plakáty, data a databáze na papírových nosičích, kalendáře, fotografie (tištěné), pohlednice, samolepky, knihařské výrobky, informační a propagační výrobky z papíru, včetně dekorativních předmětů z papíru, obalový materiál z papíru a balicí fólie z plastu, papírové a plastové sáčky a tašky, kancelářské potřeby (vyjma nábytku); (38) šíření elektronických informací, zpráv textových, zvukových a zvukově - obrazových, elektronických časopisů, knih a děl prostřednictvím počítačové sítě internet a satelitů, výměna elektronických zpráv a informací, služby zabezpečující audiovizuální komunikaci prostřednictvím informačních a telekomunikačních sítí, prostřednictvím počítačové sítě Internet a satelitů, šíření audiovizuálních děl, zpráv a informací, anket a soutěží v rámci této třídy, poskytování odborných informací a poradenských služeb k výše uvedeným službám v rámci této třídy, televizní vysílání; (41) nakladatelství a vydavatelství periodických a neperiodických publikací, společenských, zábavních, vzdělávacích a odborných časopisů, a to tištěných na papírových nosičích i v elektronické podobě, včetně textových, zvukových a zvukově - obrazových zpráv a informací na elektronických, magnetických a optických nosičích všeho

druhu, ediční a publikační činnost, včetně nahrávání zvukových a zvukově - obrazových nosičů a pořadů pro rozhlasové a televizní vysílání, půjčování publikací a nahraných zvukových a zvukově - obrazových nosičů, produkční a agenturní činnost v oblasti zábavy, vzdělávání, kultury a sportu, včetně pořádání zábavních a vzdělávacích soutěží a akcí, hobby - soutěží, poskytování služeb zájmových klubů, organizování setkání a přednášek, včetně akcí na podporu zdravého životního stylu a společenského uplatnění a aktivity zájmových skupin, organizování kulturních a/nebo vzdělávacích výstav, informační, konzultační, poradenské a obstaravatelské služby v oboru nakladatelské, vydavatelské, produkční a agenturní činnost v oblasti zábavy, kultury, vzdělávání, zájmové činnosti a společenských aktivit.

(511) 16, 38, 41  
(540)



(111) **361565**  
(220) 15.03.2017  
(320) 15.03.2017  
(442) 26.04.2017  
(151) 02.08.2017  
(730) **RF HOBBY s.r.o.**, Bohdalecká 6/1420, Praha 10, 10100, CZ  
(740) Rada & Partner advokátní kancelář, s.r.o., JUDr., Ing. Eva Radová, advokátka, Na příkopě 988/31, Praha 1, 11000

(210) O-538110  
(591) Barevná  
(510) (16) tiskoviny, periodické a neperiodické publikace na papírových nosičích, časopisy, noviny, knihy, prospekty, plakáty, data a databáze na papírových nosičích, kalendáře, fotografie (tištěné), pohlednice, samolepky, knihařské výrobky, informační a propagační výrobky z papíru, včetně dekoračních předmětů z papíru, obalový materiál z papíru a balicí fólie z plastu, papírové a plastové sáčky a tašky, kancelářské potřeby (vyjma nábytku); (38) šíření elektronických informací, zpráv textových, zvukových a zvukově - obrazových, elektronických časopisů, knih a děl prostřednictvím počítačové sítě internet a satelitů, výměna elektronických zpráv a informací, služby zabezpečující audiovizuální komunikaci prostřednictvím informačních a telekomunikačních sítí, prostřednictvím počítačové sítě Internet a satelitů, šíření audiovizuálních děl, zpráv a informací, anket a soutěží v rámci této třídy, poskytování odborných informací a poradenských služeb k výše uvedeným službám v rámci této třídy, televizní vysílání; (41) nakladatelství a vydavatelství periodických a neperiodických publikací, společenských, zábavních, vzdělávacích a odborných časopisů, a to tištěných na papírových nosičích i v elektronické podobě, včetně textových, zvukových a zvukově - obrazových zpráv a informací na elektronických, magnetických a optických nosičích všeho druhu, ediční a publikační činnost, včetně nahrávání zvukových a zvukově - obrazových nosičů a pořadů pro rozhlasové a televizní vysílání, půjčování publikací a nahraných zvukových a zvukově - obrazových nosičů, produkční a agenturní činnost v oblasti zábavy, vzdělávání, kultury a sportu, včetně pořádání zábavních a vzdělávacích soutěží a akcí, hobby - soutěží, poskytování služeb zájmových klubů, organizování setkání a přednášek, včetně akcí na podporu zdravého životního stylu a společenského uplatnění a aktivity zájmových skupin, organizování kulturních a/nebo vzdělávacích výstav, informační, konzultační, poradenské a obstaravatelské služby v oboru nakladatelské, vydavatelské, produkční a agenturní činnost v oblasti zábavy, kultury, vzdělávání, zájmové činnosti a společenských aktivit.

(511) 16, 38, 41

(540)



(111) **361566**  
(220) 15.03.2017  
(320) 15.03.2017  
(442) 26.04.2017  
(151) 02.08.2017  
(730) **Včelařský spolek Moravy a Slezska z.s.**, tř. Těřeškovové 2347/50, Karviná, 73401, CZ  
(210) O-538118  
(510) (16) instruktážní a výukové materiály s výjimkou přístrojů v souvislosti se službami uvedenými ve třídě 41; (35) reklama, propagace ve spojení se službami uvedenými ve třídě 41; (41) vzdělávání, školení, zábava, sportovní a kulturní činnosti.  
(511) 16, 35, 41  
(540)



**VČELAŘSKÁ AKADEMIE**

(111) **361567**  
(220) 15.03.2017  
(320) 15.03.2017  
(442) 26.04.2017  
(151) 02.08.2017  
(730) **Ďatka Lukáš**, Václavovická 1071, Šenov, 73934, CZ  
(740) **KLIMUS & PARTNERS s.r.o.**, Mgr. Aleš Vejr, Heršpická 813/5, Brno, 63900  
(210) O-538120  
(510) (18) batohy, batohy na pěší turistiku, batohy pro horolezce, batohy s kolečky, batohy turistické, batůžky, brašny přes rameno, cestovní kabelky, cestovní kufry, cestovní kufry (velké lodní), cestovní soupravy, cestovní tašky do letadla, cestovní tašky na sportovní oděvy, dámské peněženky, klíčenky, klíčenky jako pouzdra, látkové cestovní vaky, látkové vaky, ledvinky, malá příruční zavazadla, malá zavazadla, malé batohy/ruksaky, malé pánské tašky, malé peněženky, měkké kabelky, módní kabelky, nepromokavé tašky, nosítka na nošení malých dětí na těle, postroje na nošení dětí na těle, ruksaky na pěší turistiku, ruksaky, ruksaky turistické, tašky na boty, toaletní tašky, zavazadla; (22) pytle na ukládání obuvi; (25) baseballové čepice, bekovky, čapky, čelenky proti pocení, čepice s bambulí, čepice s kšiltem, čepice se štítkem, čepice s uzlíky, čepice (pokrývky hlavy), klapky na uši, kšiltly proti slunci (oblečení), kukly, lyžařské čepice, pletené čepice, šátky, šátky na hlavu, šátky na krk, sportovní čepice a klobouky, boxerské trenýrky, bundy, bundy bez rukávů, bundy na rozcvičení, bundy na snowboard, bundy prošívané, bundy s dlouhým rukávem (mikiny), bundy s rukávy, bundy z flísy (fleece), dámské kabáty, dámské kalhotky, dámské košile, dámské nátlélníky (živůtky), dámské oděvy, dámské plavky, dámské podvlekové kalhoty, dámské spodní prádlo, dětské oblečení, dětské oděvy, dětské spodní

prádlo, dětské svrchní oděvy, dlouhé bundy, domácí oděvy, džíny a džínové oblečení, elastické kalhoty, flísové oděvy, flísové vesty, havajské košile, joggingové kalhoty, kalhotové sukně, kalhoty do deště, kalhoty, krátké kalhoty, kalhoty, šortky, kamaše, kapsáčové kalhoty, klínky pro nízké ponožky (části oděvů), kombinézy (oděvy), košile (neformální), košile s krátkým rukávem, kotníčkové ponožky, legíny (kalhoty), lehké venkovní bundy, lyžařské kalhoty, lyžařské kombinézy, lyžařské kukly, lyžařské oděvy, lyžařské rukavice, mikiny, mikiny s kapucí, minisukně, náteřníky, návleky, neformální oblečení, oblečení do deště, oblečení na běhání, oděvní opasky, opasky, pánské ponožky, pánské spodní prádlo, oteplovací kalhoty, oteplovací oděvy, pláštěnky, pásy vyrobené z imitace kůže, plavky, plážové oblečení, pletené oděvy, pletené oděvní výrobky, pletené rukavice, pletené spodní prádlo, pletené zboží (oděvy), podkolenky, ponča, ponča do deště, ponožky a punčochy, ponožky zabraňující pocení, prádlo spodní pohlcující pot, pulovry, pulovry s kapucí, punčochové kalhoty, rukavice, rukavice s vodivým materiálem na konečcích prstů k ovládní přenosných elektronických zařízení s dotykovým displejem, šály, šály a šátky na hlavu, slipy, snowboardové rukavice, šortky, šortky na plavání, soupravy do deště, spodky, spodní prádlo, spodní prádlo pohlcující pot, spodní prádlo pro malé děti, sportovní bundy, sportovní kalhoty, sportovní kalhoty odvádějící vlhkost, sportovní kalhoty (pumpky), sportovní košile, sportovní oblečení, sportovní kšilt (pokrývka hlavy), sportovní legíny, sportovní mikiny s kapucí, sportovní oděvy, sportovní ponožky, sportovní trička odvádějící vlhkost, štóly (oděvy), šušťákové kalhoty, šušťákové soupravy, svetry, svetry se zipem, tanga, tepláky, teplákové šortky, teplé vesty, termo ponožky, trenýrky, trička, trička s krátkým a dlouhým rukávem, tuniky, turistické kalhoty, vesty, vesty proti větru, vesty s prachovým peřím, větrovky, vlněné oděvy, vlněné ponožky, vlněné punčochy, vnější nepromokavé oděvy, voděodolné oděvy, zimní bundy, zimní rukavice, běžecká obuv, boty do deště, boty do terénu, boty do vody, boty na snowboard, dámská obuv, dětská obuv a obuvní doplňky, domácí obuv, horolezecká obuv, kotníčková obuv, koupací obuv, lyžařské a snowboardové boty a jejich části, nazouvací obuv, nepromokavé boty, obuv na hory, obuv plážová, obuv pro volný čas, obuv sportovní, tenisky, trekkingové boty, turistická obuv, sandály, vycházkové (turistické) boty, žabky.

(511) 18, 22, 25  
(540)



(111) **361568**  
(220) 21.03.2017  
(320) 21.03.2017  
(442) 26.04.2017  
(151) 02.08.2017  
(730) **Pa a Ha - opravy a revize zdvihacích zařízení a jeřábových drah s.r.o.**, Dukelská 5910, Chomutov, 43001, CZ  
(210) O-538132  
(510) (7) jeřáby (zdvihová a zvedací zařízení); (37) instalace, údržby a opravy strojů.  
(511) 7, 37



(111) **361569**  
(220) 16.03.2017  
(320) 16.03.2017  
(442) 26.04.2017  
(151) 02.08.2017  
(730) **Cap Ivan Ing.**, Veseličko 294, Brušperk, 73944, CZ  
(210) O-538134  
(591) Barevná  
(510) (28) potřeby pro gymnastiku a sport, hrany na lyže, lyžařské vázání, lyže, obaly na lyže, snowboardy, tělocvičná nářadí, trenážery na cvičení, vodní lyže; (35) propagační činnost, reklama, marketing, sjednávání obchodních smluv pro jiné osoby, vyhledávání sponzorů, zprostředkování obchodu s výše uvedenými výrobky ve třídě 28, zprostředkování propagace a reklamy; (41) výchova, vzdělávání, zábava, sportovní a kulturní aktivity, měření času při sportovních akcích, pořádání a vedení seminářů, pořádání plesů, pořádání soutěží, pořádání sportovních soutěží, praktický výcvik, prázdninové tábory (zábava), půjčování sportovního vybavení (s výjimkou vozidel), školení, sportovní tábory.  
(511) 28, 35, 41  
(540)



(111) **361570**  
(220) 16.03.2017  
(320) 16.03.2017  
(442) 26.04.2017  
(151) 02.08.2017  
(730) **Adámek Luděk**, Rokycanova 129, Beroun, 26601, CZ  
(210) O-538137  
(510) (9) zvukové a audiovizuální nahrávky a písně, včetně jejich rozmnožení na nosičích všeho druhu; (41) diskotéky (služby), informace o možnostech zábavy, nahrávací studia (služby), organizování plesů, kulturních akcí, večírků, pronájem audio nahrávek, pronájem rozhlasových a televizních přijímačů, pronájem video-rekordérů, půjčování audio zařízení, půjčování videokamer, půjčování videopásek, rozhlasová zábava, výroba rozhlasových programů, střih videopásků, zábava, pobavení, živé představení, živé vystoupení (organizování), živé vystoupení hudební, vystoupení z playbacku, veřejné vystupování hudebních skupin, jednotlivců nebo sdružení.  
(511) 9, 41  
(540)

**VITACIT**

(111) **361571**  
(220) 16.03.2017  
(320) 16.03.2017  
(442) 26.04.2017

- (151) 02.08.2017  
(730) **Dvořáková Pavlína**, Pod Javory 2052/10, Blansko, 67801, CZ  
**Galová Klára**, Nádražní 1243, Sušice - Sušice II, 34201, CZ  
(740) Pavlína Dvořáková, Pod Javory 2052/10, Blansko, 67801  
(210) O-538144  
(591) Barevná  
(510) (35) výstavy k obchodním a reklamním účelům (pořádání a organizování), inzertní, reklamní a propagační činnost, poskytování pomoci při provozu obchodu; (41) výstavy ke kulturním a vzdělávacím účelům (pořádání a organizování), umělecké a módní agentury, organizování, pořádání a vedení módních přehlídek, plesů, představení, soutěží, koncertů, konferencí, předprodej vstupenek, služby v oblasti grafické úpravy, jiné než pro reklamní účely, fotografování; (42) oděvní návrhářství, grafický, umělecký a průmyslový design, výzkum v oblasti kosmetiky, výzdoba interiéru.  
(511) 35, 41, 42  
(540)



- (111) **361572**  
(220) 16.03.2017  
(320) 16.03.2017  
(442) 26.04.2017  
(151) 02.08.2017  
(730) **SportsCoach s.r.o.**, Dobrovského 874/29, Ostrava, 70200, CZ  
(210) O-538146  
(591) Barevná  
(510) (35) řízení obchodních činností sportovců; (41) koučink (školení); (42) software jako služba (SaaS), tvorba počítačového softwaru, tvorba počítačových systémů.  
(511) 35, 41, 42  
(540)



- (111) **361573**  
(220) 20.03.2017  
(320) 20.03.2017  
(442) 26.04.2017  
(151) 02.08.2017  
(730) **Vávra Ladislav**, K Vltavě 21/8, Praha 4 - Modřany, 14300, CZ  
(210) O-538219  
(510) (5) farmaceutika, léčebné a veterinární přípravky, hygienické přípravky pro zdravotnické účely, dietetické potraviny a přípravky upravené pro léčebné či veterinární účely, potraviny pro kojence a batolata, potravinové doplňky pro lidskou spotřebu a zvířata, náplastí, obvazové materiály a krytí, materiály pro plombování zubů, dentální vosky, dezinfekční přípravky, přípravky na hubení škůdců, fungicidy, herbicidy; (29) maso, ryby, drůbež a zvěřina, masové výtahy, konzervované, mražené, sušené a vařené ovoce a zelenina, želé, džemy, kompoty, vejce, mléko a mléčné výrobky, jedlé oleje a tuky; (30) káva, čaj, kakao a náhražky kávy, rýže, tapioka a ságo, mouka a přípravky vyrobené z obilnin, chléb, pečivo a cukrovinky, produkty určené ke konzumaci v mraženém stavu, cukr, med, melasa, droždí; (31) surové a nezpracované zemědělské, akvakulturní, zahradnické a lesní produkty; (32) piva, minerální a sycené vody a jiné nealkoholické nápoje, ovocné nápoje a ovocné šťávy, sirupy a jiné přípravky pro přípravu nápojů; (35) propagační činnost, reklama, pomoc při řízení obchodní činnosti, obchodní administrativa, kancelářské práce; (39) doprava, balení a skladování zboží; (41) výchova, vzdělávání, zábava, sportovní a kulturní aktivity; (42) vědecké a technologické služby v průmyslu, navrhování a vývoj počítačového hardwaru a softwaru; (43) služby zajišťující stravování a nápoje, dočasné ubytování.  
(511) 5, 29, 30, 31, 32, 35, 39, 41, 42, 43  
(540)



HODNĚ DOBRÉ JÍDLŮ

### **Přehled zápisů ochranných známek se změnou ve vztahu ke zveřejněným přihláškám**

Kapitola obsahuje údaje o ochranných známkách zapsaných na základě ustanovení § 28 odst. 1 zákona č. 441/2003 Sb., u kterých došlo ke změně údajů oproti zveřejněné přihlášce ochranné známky.

Číselný přehled (111)	
361455	361457



### Zápisy ochranných známek se změnou ve vztahu ke zveřejněným přihláškám

(111) **361455**  
(220) 23.06.2015  
(320) 23.06.2015  
(442) 07.10.2015  
(151) 02.08.2017  
(540)



(730) **Bohemia Liqueur s.r.o.**, Žerotín 102, Žerotín, 78401, CZ  
(740) Ing. Petr Soukup, Videňská 8, Olomouc, 77200  
(510) (35) reklama v oblasti alkoholických nápojů.  
(511) 35

(210) O-523360

(111) **361457**  
(220) 10.11.2015  
(320) 10.11.2015  
(442) 27.04.2016  
(151) 02.08.2017  
(540)

### EGOIST FASHION

(730) **SNOB FASHION s.r.o.**, U Družstva práce 1734/92, Praha 4 - Braník, 14700, CZ  
(740) Ing. Jiří Střelák, Šumberova 42, Praha 6, 16200  
(510) (35) maloobchodní, velkoobchodní a elektronický prodej kosmetiky, obrazů, uměleckých děl.  
(511) 35  
(210) O-526622

### Zápisy licenčních smluv k ochranným známkám

V této kapitole jsou zveřejněny zápisy licenčních smluv podle ustanovení § 18 odst. 1 zákona č. 441/2003 Sb.

Číslo zápisu (111)	Vlastník (730)	Nabyvatel licence (791)	Druh licence (793)	Datum uzavření licenční smlouvy (793)	S účinností od data (580)
176206	OVEXIM, spol. s r. o., Kojetínská 3881/84, Kroměříž, 76701, CZ	FRUTA Bohemia, a.s., Kojetínská 3881/84, Kroměříž, 76701, CZ	výlučná	16.06.2017	07.08.2017
182992	OVEXIM, spol. s r. o., Kojetínská 3881/84, Kroměříž, 76701, CZ	FRUTA Bohemia, a.s., Kojetínská 3881/84, Kroměříž, 76701, CZ	výlučná	16.06.2017	07.08.2017
239082	Verizon Trademark Services LLC, 1320 North Courthouse Road, Arlington, VA, US	Verizon Licensing Company, 1320 North Courthouse Road, 9th Floor, 22201 Arlington, VA, US	nevýlučná	27.06.2017	07.08.2017
239082	Verizon Trademark Services LLC, 1320 North Courthouse Road, Arlington, VA, US	Verizon Czech s.r.o., Ke Štvanici 656/3, Praha 8, Karlín, 18600, CZ	sublicence	04.07.2017	07.08.2017
239965	OVEXIM, spol. s r. o., Kojetínská 3881/84, Kroměříž, 76701, CZ	FRUTA Bohemia, a.s., Kojetínská 3881/84, Kroměříž, 76701, CZ	výlučná	16.06.2017	07.08.2017
254657	OVEXIM, spol. s r. o., Kojetínská 3881/84, Kroměříž, 76701, CZ	FRUTA Bohemia, a.s., Kojetínská 3881/84, Kroměříž, 76701, CZ	výlučná	16.06.2017	07.08.2017
297959	OVEXIM, spol. s r. o., Kojetínská 3881/84, Kroměříž, 76701, CZ	FRUTA Bohemia, a.s., Kojetínská 3881/84, Kroměříž, 76701, CZ	výlučná	16.06.2017	07.08.2017
340553	Ristovský Tom, Nademlejská 1064/4, Praha 9, Hloubětín, 19800, CZ	ZR Games, s.r.o., Nademlejská 1064/4, Praha 9, Hloubětín, 19800, CZ	výlučná	15.06.2017	08.08.2017
345339	Ristovský Tom, Nademlejská 1064/4, Praha 9, Hloubětín, 19800, CZ	ZR Games, s.r.o., Nademlejská 1064/4, Praha 9, Hloubětín, 19800, CZ	výlučná	15.06.2017	08.08.2017
345340	Ristovský Tom, Nademlejská 1064/4, Praha 9, Hloubětín, 19800, CZ	ZR Games, s.r.o., Nademlejská 1064/4, Praha 9, Hloubětín, 19800, CZ	výlučná	15.06.2017	08.08.2017
349325	Ristovský Tom, Nademlejská 1064/4, Praha 9, Hloubětín, 19800, CZ	ZR Games, s.r.o., Nademlejská 1064/4, Praha 9, Hloubětín, 19800, CZ	výlučná	15.06.2017	08.08.2017
355856	Ristovský Tom, Nademlejská 1064/4, Praha 9, Hloubětín, 19800, CZ	ZR Games, s.r.o., Nademlejská 1064/4, Praha 9, Hloubětín, 19800, CZ	výlučná	15.06.2017	08.08.2017



### Obnovy zápisu ochranných známek

(111) **157712**  
(220) 17.08.1967  
(151) 13.11.1967  
(540)

#### MILTON

(730) **Milton TM Limited**, 1 Stokes Place, St Stephen's Green, Dublin, IE  
(740) Všetečka Zelený Švorčík Kalenský a partneři, advokátní a patentová kancelář, JUDr. Pavel Zelený, advokát, Hálkova 2, Praha 2, 12000  
(510) Léčivý antiseptický tekutý přípravek a léčivá antiseptická mast, vesměs pro léčení lidí, při čemž žádný z nich není k použití pro upravení krevního tlaku nebo jako prostředek k uvolnění svalstva nebo proti křečím.  
(511) 3, 5  
(210) O-40509

(111) **157772**  
(220) 30.08.1967  
(151) 15.12.1967  
(540)



(730) **Jan Becher - Karlovarská Becherovka, a.s.**, T.G. Masaryka 282/57, Karlovy Vary, 36001, CZ  
(740) PATENTSERVIS Praha a.s., Na Podkovce 281/10, Praha 4, 14700  
(510) (33) lihoviny.  
(511) 33  
(210) O-40546

(111) **157849**  
(220) 02.11.1967  
(151) 09.02.1968  
(540)

#### LUTEX

(730) **PARAMO, a.s.**, Přerovská 560, Pardubice, 53006, CZ  
(510) Asfaltový tmel na střešní krytinu.  
(511) 2, 17, 19  
(210) O-40176

(111) **158085**  
(220) 22.01.1968  
(151) 14.05.1968  
(540)

## UNDERBERG

(730) **Underberg GmbH & Co. KG**, Underbergstrasse 1, 47495 Rheinberg, DE  
(740) Rott, Růžička & Guttman Patentové, známkové a advokátní kanceláře, JUDr. Michal Růžička, Vinohradská 37, Praha 2, 12000  
(510) (33) lihoviny, likéry, zejména hořké likéry.  
(511) 33  
(210) O-41261

(111) **163661**  
(220) 15.08.1977  
(151) 06.05.1978  
(540)

#### SILEMBIT

(730) **PARAMO, a.s.**, Přerovská 560, Pardubice, 53006, CZ  
(510) Asfaltové silniční emulze.  
(511) 1, 19  
(210) O-50155

(111) **163678**  
(220) 25.11.1977  
(151) 22.05.1978  
(540)



(730) **OEZ s.r.o.**, Šedivská 339, Letohrad, 56151, CZ  
(740) Čermák a spol., Mgr. Lukáš Lorenc, Elišky Peškové 15/735, Praha 5, 15000  
(510) Jističe všeho druhu, relé, stykače, pojistky s příslušenstvím, pružné pojistky, náhradní díly, drobné jističe, velké jističe, vačkové spínače a ovladače, tlakové spínače, plovákové spínače, vodárenské komplety, koncové spínače, jističe kataraktové, nadproudová kataraktová relé, spojky topné, pružné, kolejnicové.  
(511) 6, 9, 11  
(210) O-50349

(111) **163738**  
(220) 15.08.1977  
(151) 07.07.1978  
(540)

#### ANTIVIBRAL

(730) **PARAMO, a.s.**, Přerovská 560, Pardubice, 53006, CZ  
(510) (2) nátěrová hmota.  
(511) 2  
(210) O-50154

(111) **163757**  
(220) 13.10.1977  
(151) 11.08.1978  
(540)

### BOBCAT

(730) **Clark Equipment Company**, 250 East Beaton Drive, West Fargo, ND, US  
(740) PATENTSERVIS Praha a.s., Na Podkovce 281/10, Praha 4, 14700  
(510) Traktory s pohonem všech kol všech druhů, části a příslušenství.  
(511) 7, 12  
(210) O-50244

(111) **163819**  
(220) 23.11.1977  
(151) 11.09.1978  
(540)

*Cadbury's*

(730) **Cadbury UK Limited**, P.O.Box 12, Bournville Lane, Bournville, Birmingham, GB  
(740) Čermák Hořejš Matějka a spol., JUDr. Jan Matějka, advokát, Národní 32, Praha 1, 11000  
(510) (30) kakao, čokoláda, čokoládové cukrovinky a cukrovinky neurčené pro lékařské účely, sušenky (kromě sušenek pro zvířata).  
(511) 30  
(210) O-50345

(111) **166964**  
(220) 29.09.1987  
(151) 23.06.1988  
(540)

### ALBRITE

(730) **RHODIA OPERATIONS**, 25 rue de Clichy, 75009 Paris, FR  
(740) TRAPLOVÁ-HAKR-KUBÁT Advokátní a patentová kancelář, Mgr. Jana Šuranová Traplová, Přístavní 24, Praha 7, 17000  
(510) (1) chemické výrobky pro průmysl, vědu a fotografii, chemické výrobky pro zemědělství, zahradnictví a lesnictví, hnojiva, umělá a průmyslová hnojiva, chemikálie pro konzervaci potravin, chemikálie pro úpravu vody.  
(511) 1  
(210) O-55323

(111) **210734**  
(220) 15.07.1997  
(151) 29.06.1998  
(540)

### STA

(730) **TVD-Technická výroba, a.s.**, č.p. 203, Rokytnice, 76321, CZ  
(740) Ing. Zdeněk Kučera, Dlouhá 207 (P.O.Box 92), Slušovice, 76315  
(510) (6) plechy a zámečnické výrobky z nich, plechové skříně pro průmyslové účely, skříně pro elektroinstalaci; (9) elektrorozvodné skříně, elektrorozvaděče, skříně elektronické požární signalizace, skříně pro telefonní ústředny, zabezpečovací systémy, skříně a skřínky elektronické zabezpečovací signalizace.  
(511) 6, 9  
(210) O-123967

(111) **211476**  
(220) 29.08.1997  
(151) 27.07.1998  
(540)

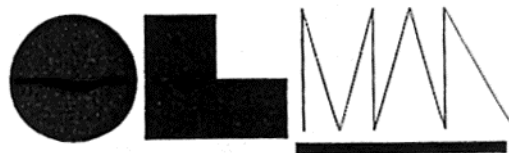

(730) **Olejář Štefan**, Bolzanova 19, Brno, 61800, CZ  
(740) Karel Voda, patentový zástupce, Bolzanova 13, Brno, 61800  
(510) (3) přípravky k čištění, leštění, odmašťování a broušení; (7) stroje a zařízení pro velkokapacitní čištění, mytí, leštění, voskování, konzervaci, broušení a pro další ošetřování a údržbu stavebních povrchů, zejména vnitřních ploch, stěnových obkladů, podlah, oken a vnějších fasád nebo fasádových obkladů průmyslových objektů, výstavních pavilonů, velkoprodejen, velkoskladů, administrativních budov a center, nemocnic, velkokapacitních garáží a objektů občanské vybavenosti, stroje a zařízení pro čištění a údržbu exteriérových prostranství, kogenerační jednotky; (12) ruční úklidové vozíky; (27) koberce, rohože, rohožky, linolea a jiné podlahové krytiny, tapety /kromě z textilu/; (37) služby údržbářské, zvláště velkokapacitní čištění, mytí, leštění, voskování, konzervace, broušení a další ošetřování stavebních povrchů, zejména vnitřních ploch, podlah, oken a vnějších fasád nebo fasádových obkladů průmyslových objektů, výstavních pavilonů, velkoprodejen, velkoskladů, administrativních budov a center, nemocnic, velkokapacitních garáží a objektů občanské vybavenosti, výškové čištění fasád, mytí a leštění oken bez použití lešení nebo horolezeckého náčiní, údržba a čištění exteriérových prostranství, půjčování strojů a zařízení k provádění těchto údržbářských služeb, čištění podlahových krytin, zvláště pak koberců.  
(511) 3, 7, 12, 27, 37  
(210) O-125010

(111) **211511**  
(220) 11.09.1997  
(151) 27.07.1998  
(540)

### DYNATECH

(730) **DYNATECH s.r.o.**, Londýnské náměstí 853/1, Brno, Štýřice, 63900, CZ  
(740) Ing. Dobroslav Musil, patentová kancelář, Zábrdovická 11, Brno, 61500  
(510) (9) software a nosiče informací pro počítače, počítače, jejich příslušenství a periferie; (16) tiskoviny související s počítači a jejich programovým vybavením; (35) činnost organizačních a ekonomických poradců; (41) školicí a konzultační činnost v oblasti výpočetní techniky; (42) tvorba a poskytování software.  
(511) 9, 16, 35, 41, 42  
(210) O-125382

(111) **212133**  
(220) 28.07.1997  
(151) 25.08.1998  
(540)



(730) **I.W.S. Nominee Company Limited**, New Wing, Somerset House, Strand, London, WC2R 1LA, GB  
(740) KOREJZOVA LEGAL v.o.s., JUDr. Petra Korejzová, Korunní 810/104, Praha 10 - Vinohrady, 10100  
(510) (27) koberce, rohožky, rohože, linoleum a jiné obklady podlah, tapety na stěny nikoliv textilní.  
(511) 27  
(210) O-124272

(111) **212918**  
(220) 12.09.1997  
(151) 28.09.1998  
(540)

(730) **Softmarket, spol.s r.o.**, Jerevanská 723/6, Praha 10, 10000, CZ  
(510) (9) přístroje pro zpracování informací a počítače; (37) opravy přístrojů pro zpracování informací a počítačů; (42) programování počítači.  
(511) 9, 37, 42  
(210) O-125415

(111) **213386**  
(220) 27.05.1997  
(151) 29.10.1998  
(540)

(591) Barevná  
(730) **Břenda Václav**, Malešická 2816/45, Praha 3, Žižkov, 13000, CZ  
(740) JUDr. Zítek Adam, advokát, Habrová 6/2656, Praha 3, 13000  
(510) (6) kovové stavební materiály, kabely a kovové dráty neelektrické, kovové potřeby zámečnické a klempířské, kovové trubky, safes, kovové výrobky v této třídě, spojovací materiál pro stavby i domácnost; (7) stroje a obráběcí stroje, motory mimo pro pozemní vozidla, spojky a transmisní zařízení mimo pro pozemní vozidla, zemědělské nářadí, nářadí poháněné motorem, malé elektrické aparáty k sekání masa, mletí a lisování; (8) nářadí a přístroje s ručním pohonem, pily, nože, strojky na stříhání, ruční vrtačky, šroubováky, dláta, pilníky, kladiva, palice, sekery, speciální nářadí pro práci se dřevem a kovem, kleště, ploché i nástrčkové klíče; (9) měřicí přístroje; (12) jízdní kola; (17) ohebné trubky nekovové, materiály k těsnění a izolaci; (21) náčiní a nádoby pro domácnost a kuchyň, kuchyňské nádoby, vědra, plechové džberky z hliníku, plastických hmot a jiných hmot, malé kuchyňské aparáty s ručním pohonem, elektrické zubní kartáčky a hřebeny.  
(511) 6, 7, 8, 9, 12, 17, 21  
(210) O-122520

(111) **213554**  
(220) 19.08.1997  
(151) 29.10.1998  
(540)

(591) Barevná  
(730) **Hájek a Boušová, spol. s r.o.**, Vodičkova 791/39, Praha 1, 11000, CZ  
(740) PROPATENT, Ing. Vlasta Sedláčková, Pod Pekařkou 1, Praha 4, 14700  
(510) (30) zmrzliny a mražené krémy všeho druhu; (35) propagační a reklamní činnost.  
(511) 30, 35  
(210) O-124781

(111) **213558**  
(220) 21.08.1997  
(151) 29.10.1998  
(540)

### AUTOELEGANCE BRNO

(730) **AUTOELEGANCE BRNO, s.r.o.**, Hapalova 21, Brno, 62100, CZ  
(740) Karel Voda, patentový zástupce, Bolzanova 13, Brno, 61800  
(510) (2) tmely, laky, lepicí a správkové prostředky, konzervační látky; (3) autokosmetika; (8) drobné nářadí, zvláště pro automobilisty; (9) autorádia, magnetofony, antény, autoalarmy a bezpečnostní zařízení, autotelefony, mobilní telefony, elektrické a elektronické součásti automobilů; (12) osobní, užitková, speciální vozidla a přívěsy k nim, speciální nástavby pro vozidla, náhradní díly, autopříslušenství a autodoplňky, tažná zařízení, posuvné střechy, potahy, ráfky, brzdové destičky; (17) výrobky z gumy, duše a pneumatiky, výrobky z plastu pro automobily; (21) mycí houby, toaletní potřeby, kartáče, pomůcky na uklízení a čištění, zvláště vozidel; (27) autokoberce textilní a gumové; (35) ekonomické poradenství a konzultace; (36) leasing s osobními, užitkovými, speciálními vozidly a s přívěsy k nim, leasing se strojními, manipulačními a technologickými zařízeními jež jsou ve vztahu k vozidlům, finanční odhady v oboru vozidel; (37) instalace bezpečnostních systémů, autoalarmů, bezpečnostních kódových označení, autorádií, magnetofonů, CD přehrávačů, radiotelefonů, tažných zařízení, skel a autodoplňků, posuvných střech, klimatizace, zajišťování oprav a údržby vozidel včetně oprav karosářských a lakýrnických, úplný pneuservis, mytí a konzervace vozidel, poskytování pohonných hmot, maziv a ostatních automobilových kapalin (čerpací stanice); (39) odtahování a přeprava vozidel, autodoprava, skladování automobilů; (41) výuka učňů pro autoopravenství, výstavy aut a přehlídky, vernisáže; (42) služby motoristům: provádění nebo zprostředkování technických kontrol vozidel, měření emisí, diagnostika vozidel, zajišťování evidence vozidel na dopravních inspektorátech a v pojišťovnách, technické poradenství a konzultace.  
(511) 2, 3, 8, 9, 12, 17, 21, 27, 35, 36, 37, 39, 41, 42  
(210) O-124816

(111) **214026**  
(220) 08.08.1997  
(151) 23.11.1998  
(540)

# SALUS

(730) **Sládek Vlastimil**, 74, Ostravice, 73914, CZ  
(740) JUDr. Aleš Zábřeh, advokát a patentový zástupce, Na Beránce 2, Praha 6, 16000  
(510) (9) teploměry, vlhkoměry, tepelné kontrolní přístroje, elektrická zařízení a vybavení saun; (11) zařízení topná, větrací, chladicí, sušící a klimatizační, kamna, saunová kamna, saunové kabiny; (19) přenosné domky, saunové kabiny.  
(511) 9, 11, 19  
(210) O-124530

(111) **214570**  
(220) 06.08.1997  
(151) 28.12.1998  
(540)



(591) Barevná  
(730) **Stichting Wilde Ganzen/IKON**, Heuvellaan 36, Hilversum, NL  
(740) ZIVKO MIJATOVIĆ & PARTNERS s.r.o., Jugoslávských partyzánů 639/26, Praha 6, 16000  
(510) (36) finanční záležitosti, shromažďování peněz a zboží z darovaných prostředků, z dědictví a jiné příspěvky za účelem poskytnutí finanční pomoci nebo jiné pomoci na místě potřeby osobám a institucím; (41) produkce a scénáře rádiových a televizních programů; (42) služby v oblasti sociální práce.  
(511) 36, 41, 42  
(210) O-124477

(111) **214594**  
(220) 26.08.1997  
(151) 28.12.1998  
(540)

# TEMPSTAR

(730) **Carrier Corporation**, One Carrier Place, Farmington, 06034, CT, US  
(510) (11) kotle, klimatizační zařízení a tepelná čerpadla.  
(511) 11  
(210) O-124943

(111) **214595**  
(220) 26.08.1997  
(151) 28.12.1998  
(540)

### COMFORTMAKER

(730) **Carrier Corporation**, One Carrier Place, Farmington, 06034, CT, US  
(510) (11) bytové klimatizační a vytápěcí soupravy a jejich části.  
(511) 11  
(210) O-124944

(111) **214596**  
(220) 26.08.1997  
(151) 28.12.1998  
(540)

### TEMPSTAR

(730) **Carrier Corporation**, One Carrier Place, Farmington, 06034, CT, US  
(510) (11) kotle, klimatizační zařízení, tepelná čerpadla.  
(511) 11  
(210) O-124945

(111) **214636**  
(220) 22.09.1997  
(151) 28.12.1998  
(540)



(730) **DYNATECH s.r.o.**, Londýnské náměstí 853/1, Brno, Štýřice, 63900, CZ  
(740) Ing. Dobroslav Musil, patentová kancelář, Zábrdovická 11, Brno, 61500  
(510) (9) software a nosiče informací pro počítače, počítače, jejich příslušenství a periferie; (16) tiskoviny související s počítači a jejich programovým vybavením; (35) činnost organizačních a ekonomických poradců; (41) školicí a konzultační činnost v oblasti výpočetní techniky; (42) tvorba a poskytování software.  
(511) 9, 16, 35, 41, 42  
(210) O-125628

(111) **214697**  
(220) 19.11.1997  
(151) 28.12.1998  
(540)



(591) Barevná  
(730) **PREMOT Františkovy Lázně a.s.**, Na Pankráci 1062/58, Praha 4, Nusle, 14000, CZ  
(510) (7) stroje a obráběcí stroje pro energetiku; (35) činnost organizačních, ekonomických a účetních poradců, zprostředkovatelská činnost v oblasti obchodu; (37) provádění inženýrských a průmyslových staveb, inženýrská činnost ve stavebnictví (kompletace prací), zprostředkovatelská činnost v oblasti investiční výstavby; (42) inženýrská činnost v energetice a stavebnictví.  
(511) 7, 35, 37, 42  
(210) O-127461

(111) **215504**  
(220) 07.04.1997  
(151) 22.02.1999  
(540)

## DUNA

(730) **DUNA, a.s. Děčín**, Čs. legii 876/18, Děčín IV., 40502, CZ  
(740) Macek and Partners, Mgr. Jiří Macek, Sázavská 751/16, Praha 2 Vinohrady, 12000  
(510) (7) stroje a obráběcí stroje (s výjimkou těch, které jsou zahrnuty ve tř. 9-12, 16), motory, soukolí a hnací řemeny, zemědělské stroje a lůhny, mazačky, elektrotechnická zařízení a přístroje pro domácnost (drtiče, mixery, mlynky) zejména prožezávačky pneumatik; (9) přístroje a nástroje k vědeckým a laboratorním účelům, přístroje a nástroje navigační, t.j. přístroje a nástroje určené k přenášení rozkazů, k měření a přístroje všeobecně užívané při řízení lodí a letadel, přístroje a nástroje geodetické a přístroje pro bezdrátovou telegrafii, přístroje fotografické, kinematografické, optické, včetně promítačů obrazů a zvětšovacích přístrojů, přístroje a nástroje k vážení a měření, přístroje a nástroje signalizační včetně signálních píšťal, přístroje a nástroje pro účely záchranné a učební, automaty uváděné v činnost vhozením mince nebo známky, přístroje pro záznam a reprodukci mluveného slova, zapisovací pokladny a počítačové stroje včetně kancelářských a děrovacích strojů, hasicí přístroje, speciální pouzdra pro přístroje a nástroje, které jsou zařazeny do této třídy, elektrotermické nástroje a přístroje, jako: ruční elektrické svářečky, elektrické žehličky, elektrické přístroje a zařízení, elektromechanická zařízení pro domácí účely určená k čištění jako: vysavače prachu, leštiče parket, technika: reprodukční, kancelářská, výpočetní a telekomunikační, zejména: elektrotermické přístroje a zařízení (prožezávačky pneumatik); (12) pozemní vozidla, motory pro pozemní vozidla, poháněcí soukolí a hnací řemeny pro pozemní vozidla, zařízení pro leteckou, lodní a pozemní dopravu; (19) stavební materiál včetně polozpracovaného řeziva (trámy, prkna, dřevěné panely, překližka, skleněné cihly, dlaždice apod.), přírodní a umělý kámen, cement, vápno, malta, sádra, šterk, kameninové a cementové roury, stavební materiál pro stavbu cest, asfalt, smola, živec, přenosné domy, kamenné pomníky, krby, okna jiná než kovová, plastová okna, posuvná okna; (35) služby propagační a pomocné, služby při obchodu a provozu, výběr personálního obsazení, automatické zpracování dat; (36) služby - pojišťovnictví a finance, realitní kancelář, leasingové služby; (37) provádění oprav a údržby s výjimkou instalace a oprav ústředního vytápění a větrání, deratizace, desinsekce, úprava veřejné zeleně; (39) služby - doprava a skladování, cestovní kancelář; (42) služby nezařazené v jiných třídách, zejména hotelnictví, příprava jídel, společné stravování, pohřební ústavy, cestovní kanceláře, odborné posudky, speciální software, rychlé občerstvení.  
(511) 7, 9, 12, 19, 35, 36, 37, 39, 42  
(210) O-121006

(111) **216276**  
(220) 04.09.1997  
(151) 29.03.1999  
(540)

## BUNNYPEOPLE

(730) **Intel Corporation**, 2200 Mission College Boulevard, Santa Clara, CA, US  
(740) Čermák a spol., JUDr. Karel Čermák jr. Ph.D., LL.M., advokát, Elišky Peškové 735/15, Praha 5, 15000  
(510) (28) hry, hračky, zejména vycpané hračky, plyšové hračky, loutky, panenky, vaky plněné zrnem určené ke hře, hry, stolní hry, video hry, auta na hraní a výzdoba pro slavnostní příležitosti, potřeby pro gymnastiku a sport, které nejsou uvedeny v jiných třídách, vánoční ozdoby.  
(511) 28  
(210) O-125236



(111) **216277**  
(220) 04.09.1997  
(151) 29.03.1999  
(540)

### INTEL

(730) **Intel Corporation**, 2200 Mission College Boulevard, Santa Clara, CA, US  
(740) Čermák a spol., JUDr. Karel Čermák jr. Ph.D., LL.M., advokát, Elišky Peškové 735/15, Praha 5, 15000  
(510) (28) hry, hračky, zejména vycpané hračky, plyšové hračky, loutky, panenky, vaky plněné zrnem určené ke hře, hry, stolní hry, video hry, auta na hraní a výzdoba pro slavnostní příležitosti, potřeby pro gymnastiku a sport, které nejsou uvedeny v jiných třídách, vánoční ozdoby.  
(511) 28  
(210) O-125237

(111) **216298**  
(220) 15.09.1997  
(151) 29.03.1999  
(540)

### BEATRIX

(730) **CIDEMAT Hranice, s.r.o.**, Skalní 1088, Hranice, 75301, CZ  
(740) Ing. Markes Libor, Grohova 54, Brno, 60200  
(510) (19) betonová a teracová dlažba, betonové stavební prvky.  
(511) 19  
(210) O-125440

(111) **216299**  
(220) 15.09.1997  
(151) 29.03.1999  
(540)

### ORNELA

(730) **CIDEMAT Hranice, s.r.o.**, Skalní 1088, Hranice, 75301, CZ  
(740) Ing. Markes Libor, Grohova 54, Brno, 60200  
(510) (19) betonová a teracová dlažba, betonové stavební prvky.  
(511) 19  
(210) O-125441

(111) **216792**  
(220) 10.06.1998  
(151) 29.03.1999  
(540)



(591) Barevná  
(730) **CZ LOKO, a.s.**, Semanínská 580, Česká Třebová, 56002, CZ  
(740) PROPATENT, Ing. Vlasta Sedláčková, Pod Pekařkou 1, Praha 4, 14700  
(510) (6) kovové stavební materiály a haly; (37) stavebnictví, údržba a rekonstrukce železničních kolejových vozidel, opravy a údržba silničních motorových vozidel; (40) svářečské práce.  
(511) 6, 37, 40  
(210) O-133444

(111) **216838**  
(220) 14.07.1998  
(151) 29.03.1999  
(540)

### PUNKTUM

(730) **Punktum, spol. s r.o.**, Otická 758/19, Opava-Předměstí, 74601, CZ  
(510) (35) ekonomické a účetní poradenství; (36) daňové a finanční poradenství, pronájem prostor; (41) vydávání odborných tiskovin (časopis s daňovou specializací).

(511) 35, 36, 41  
(210) O-134420

(111) **216847**  
(220) 20.07.1998  
(151) 29.03.1999  
(540)

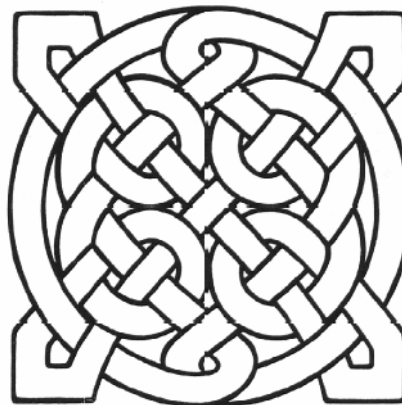

(730) **Punktum, spol. s r.o.**, Otická 758/19, Opava-Předměstí, 74601, CZ  
(510) (35) ekonomické a účetní poradenství; (36) daňové a finanční poradenství, pronájem prostor; (41) vydávání odborných tiskovin (časopis s daňovou specializací).  
(511) 35, 36, 41  
(210) O-134573

(111) **217068**  
(220) 25.07.1997  
(151) 23.04.1999  
(540)



(730) **Oldřich Sedlák**, Brodská 10, Žďár nad Sázavou, 59101, CZ  
(740) Ing. Vítězslav Žák, patentový zástupce, Ostopovická 4, Troubsko, 66441  
(510) (1) chemické výrobky pro průmyslové a vědecké účely, pro fotografii, zemědělství, zahradnictví a lesnictví, pryskyřice umělé, plastické hmoty v surovém stavu / v prášku, pastách nebo tekutém stavu/, půdní hnojiva přírodní a umělá, prostředky pro hašení, kalení, svařování, chemické prostředky pro konzervaci potravin, třísloviny, průmyslová pojidla; (2) barvy, laky, fermeže pro průmyslové a umělecké použití, textilní barvy, barviva, antikoroziční a impregnační nátěry, barvířské přípravky, mořidla, přírodní pryskyřice, kovové folie a kovy v prášku pro účely malířské a dekoratérské; (3) prací a bělicí přípravky, čisticí přípravky, mýdla, lešticí a odmašťovací přípravky, výrobky kosmetické všeho druhu, voňavkářské, včetně éterických olejů, vodičky na vlasy, zubní pasty a prášky, veškeré druhy autokosmetiky; (4) průmyslové oleje a tuky, mazadla, paliva, oleje a pohonné látky, prostředky na vázání prachu, prostředky pro svícení, svíčky, noční lampičky, knoty; (5) výrobky farmaceutické, zejména vitamínové preparáty, medicínální čaje a vína, výrobky dietetické pro děti a nemocné, zvěrolékařské a zdravotnické, náplastí, obvazový materiál, desodorizační prostředky, desinfekční prostředky, prostředky k hubení rostlinných a živočišných škůdců; (6) obecné kovy v surovém a polozpracovaném stavu a jejich slitiny, stavební materiál z válcovaného a litého kovu, kovové kabely a dráty, zámečnické výrobky, kovové roury, kabely, řetězy, drátěné zboží a pletivo, plechové zboží, kovové rámy a dveře, klempířské zboží, zámečnické výrobky, kování a zámky všeho druhu, petlice, kovové mříže, nedobytné pokladny a schránky, ocelové

kuličky, hřebíky a šrouby; (7) stroje a obráběcí stroje spadající do této třídy pro profesionály i pro použití v domácnosti, např. pračky, ždímačky, mandly, myčky nádobí, šicí stroje a jejich součásti, pletací stroje, mixery, roboty, hnětače, elektrické mlýnky, kávomlýnky, kráječe chleba, elektrické nože, elektrické vrtačky, brusky, pily, frézky, žací stroje, sekačky, drtiče a jiné zahrádkářské a zemědělské stroje, svářečské přístroje, čerpadla a soukolí a hnací řemeny; (8) ruční nástroje a nástroje spadající do této třídy, např. nože, škrabky, sekačky, hoblíky, brusky, pilníky, ruční pily, dláta, kleště, kladiva, vrtáky, nebozezy, francouzské klíče, žací nástroje a vidle a jiné drobné zemědělské a zahrádkářské nářadí, nožířské výrobky, včetně nožířských výrobků z drahých kovů, břitvy a elektrické holicí strojky, epilátory, elektrické natáčky; (9) přístroje a nástroje k vědeckým a laboratorním nástrojům, přístroje a nástroje navigační, přístroje určené k měření, přístroje a nástroje geodetické a elektrické, přístroje a nástroje pro bezdrátovou telegrafii, přístroje fotografické, kinematografické, optické včetně promítačů obrazu a zvětšovací přístrojů, přístroje a nástroje k vážení a měření, přístroje a nástroje signalizační přístroje a nástroje pro účely záchranné a učební, přístroje a nástroje určené ke kontrolním účelům, automaty uváděné v činnost vhozením mince nebo známky, přístroje pro záznam a reprodukci mluveného slova, zapisovací pokladny a počítačové stroje, včetně kancelářských strojů, hasicí přístroje; (11) topná zařízení a zařízení pro výrobu páry, zařízení pro vaření, chlazení, větrání, včetně klimatizačních zařízení nebo zařízení pro úpravu vzduchu, zařízení pro rozvod vody a zařízení zdravotnická; (12) pozemní vozidla, jejich náhradní díly a jejich příslušenství, motory pro pozemní vozidla, poháněcí soukolí a hnací řemeny pro pozemní vozidla, zařízení pro pozemní dopravu a jejich náhradní díly, jízdní kola, jejich náhradní díly a příslušenství, dětské kočárky, tříkolky, nafukovací čluny včetně vesel a pádel, přívěsy, pojízdná kola pro invalidy, nákupní vozíčky; (14) drahé kovy a jejich slitiny, předměty z drahých kovů, jejich slitin a plátovaných kovů, bižuterie z umělých a plastických hmot, hodiny a chronometrická zařízení včetně speciálních pouzder, umělecké předměty z bronzu; (15) hudební nástroje včetně mechanických klavírů a jejich příslušenství, hudební skříně s výjimkou gramofonů a magnetofonů; (16) papír a výrobky z papíru, lepenka a kartonážní výrobky, tiskoviny, časopisy, periodika, knihy, zboží knihařské, fotografie, kalendáře, pohlednice, předtištěná přání a oznámení, atlasy, globusy, mapy, alba, plakáty, psací potřeby, kancelářská lepidla, potřeby pro umělce, štětce, psací stroje a kancelářská lepidla, potřeby pro umělce, štětce, psací stroje a kancelářské potřeby s výjimkou nábytku, učební a školní potřeby a pomůcky, hrací karty, tiskací písma, štočky; (17) gutaperča, guma, balata a náhražky těchto hmot, výrobky z těchto hmot, polotovary z plastických hmot, folie, desky, tyče, těsnící hmoty, ucpávky a izolace, osinek, slída a výrobky z osinku a slídy, hadice s výjimkou kovových; (18) kůže a náhražky, výrobky z kůže a náhražek, pokud nejsou obsaženy v jiných třídách, surové kůže a kožesíny, kufrы a cestovní brašny, deštníky, slunečníky a hole, sedlářské výrobky; (19) stavební materiál, včetně polozpracovaného řeziva, /trámy, prkna, dřevěné panely, překližka, skleněné cihly a dlaždice/, přírodní kámen, umělý kámen, cement, vápno, malta, sádra, šterk, kameninové a cementové roury, asfalt, smola, živice, kamenné pomníky, krby, stavební sklo; (20) nábytek dřevěný, kovový, kancelářský, kempingový, broušená skla, zrcadla, rámy, výrobky ze dřeva, korku, třtiny, vrbového proutí, kostí, slonoviny, kostic, želvoviny, jantaru, perleti, mořské pěny, buničiny, výrobky z náhražek těchto materiálů, včetně výrobků z plastických hmot, ložní potřeby, matrace, zíněnky, podhlavníky; (21) drobné nářadí a přenosné nádoby pro domácnost a kuchyni, např. vědra, dřezy, kuchyňské nádobí všeho druhu, včetně forem na pečení, pánví, pekáčů, hrnců, kastrolů, tácu žehlicí prkna, květináče, kropící konve, hřebeny a mycí houby, toaletní potřeby, kartáče, kartáčnický materiál, pomůcky k úklidu, včetně košťat, mopů, utěrek, neelektrických přístrojů k vysávání, leštění, čistící látky, drátěnky, zboží skleněné, porcelánové, keramické a kameninové neobsažené v jiných třídách; (22) lana a motouzy z přírodních, umělých nebo plastických látek, sítě, stany včetně stanů pro táboření, lodní plachty, plachtovina, pytle, vycpávkový materiál jako je kapok, peří, mořská tráva, textilní vlákna přírodní a umělá; (23) nitě všeho druhu k textilním účelům; (24) látky a tkaniny všeho druhu, plst', pokrývky ložní a stolní, lůžkoviny, záclony všeho druhu, cestovní pokrývky, vlajky, prapory, textilní zboží nezařazené v jiných třídách; (25) oděvy všeho druhu včetně spodního prádla, boty, střevice, trepky, kloboučnické zboží, pokrývky hlavy; (26) krajky, výšivky, stuhy, šněrovadla, prýmařské zboží, knoflíky, stiskací knoflíky, háčky, zdrhovací uzávěry, jehly k šití, pletací jehlice všeho druhu a jiné galanterní zboží, oděvní ozdoby a drobné ozdobné předměty, umělé květiny, vlasové paruky a přičesky; (27) koberce, rohože, linoleum a jiné podlahové krytiny, čalouny včetně barevných papírových tapet, paravány, potahové

voskovaná plátina; (28) hry a hračky všeho druhu včetně zmenšených modelů vozidel, tělocvičné a sportovní potřeby všeho druhu, např. tělocvičné nářadí, gymnastické nástroje a náčiní, kulečnické stoly, golfové hole a míčky, hrací míče, rakety, pálky, rybářské potřeby, náčiní pro zimní sporty, nářadí pro různé hry, kolečkové brusle, přenosné bazény, zboží plážové a koupací, umělé vánoční stromky, ozdoby na vánoční stromky; (29) uzeniny a masové konzervy, masové výtažky, vejce, konzervované, sušené či vařené ovoce a zelenina, rosoly, zavařeniny, mléko včetně mléčných nápojů, mlékárenské výrobky všeho druhu, jedlé oleje, tuky, potraviny v konzervách; (30) káva a kávové náhražky, kakao, čokolády, bonbony, žvýkačky, cukr, rýže, tapioka, ságo, mouka a mlynářské výrobky, obilní přípravky včetně vloček, těstoviny, chléb, pečivo, sušary a sušenky, koláče, jemné pečivo a cukrovinky, kvasnice, prášky do pečiva, aroma do potravin, sůl, kofení, hořčice, kečupy a chuťové omáčky; (31) výrobky zemědělské, zahradnické, lesnické a semena neobsažené v jiných třídách jako je např. čerstvé ovoce a zelenina včetně brambor, živá zvířata, živé rostliny, semena, přírodní květiny, ovocné stromy a ozdobné stromy a keře, přírodní vánoční stromy, kmeny stromů a nezpracované dřevo, píce a krmiva pro zvířata, podhouby žampionů a jiných hub; (32) pivo, lehká piva i ležáky, nealkoholické nápoje všeho druhu včetně pramenité vody, vody minerální přírodní a strojené, šumivé nápoje limonády, ovocné šťávy a koncentráty, sirupy a jiné přípravky k výrobě nápojů; (33) vína, aperitivy, lihoviny, likéry včetně žaludečních likérů, destiláty včetně ovocných destilátů, alkoholové esence a extrakty; (34) tabák v surovém nebo zpracovaném stavu, cigarety, doutníky, kuřácké potřeby, kuřácké soupravy, zápalky, zapalovače; (35) inzertní, propagační a reklamní činnost, poskytování pomoci při provozu obchodu, včetně marketingu, zprostředkování obchodních kontaktů, provádění obchodních operací včetně dovozu a vývozu, informační a poradenská činnost organizačních a ekonomických poradců.

(511) 1, 2, 3, 4, 5, 6, 7, 8, 9, 11, 12, 14, 15, 16, 17, 18, 19, 20, 21, 22, 23, 24, 25, 26, 27, 28, 29, 30, 31, 32, 33, 34, 35

(210) O-124217

(111) **217105**

(220) 25.09.1997

(151) 23.04.1999

(540)



(730) **Novotný Robert Ing.**, Javorová 1858/45, Praha 8, Kobylisy, 18200, CZ

(510) (9) přístroje pro zpracování informací a počítače; (37) opravy, instalační služby; (38) provozování počítačových sítí.

(511) 9, 37, 38

(210) O-125733

(111) **217752**  
(220) 08.08.1997  
(151) 27.05.1999  
(540)



(730) **Textron Innovations Inc.**, 400 Westminster Street, Providence, RI, US  
(740) KOREJZOVÁ LEGAL v.o.s., JUDr. Petra Korejzová advokátka, Korunní 810/104, Praha 10, Vinohrady, 10100  
(510) (4) mazadla pro tažná lana a hydraulické oleje; (6) skříňky na nářadí z obecných kovů a kovové konstrukční kotvy; (7) stroje, zejména rozdělovače drátů a navíjecí stojany na drátové cívky a vřetena, části strojů, zejména podávací kotouče drátů a válce, potrubní a trubkové ohýbače, pásové pily a listy pil, kabelové tahače, vrtací korunky a sady vrtacích korunek, pily na vyřezávání otvorů, závrtné děrovače, elektricky, hydraulicky a pneumaticky poháněné nářadí, zejména hydraulicky poháněné děrovače, elektricky poháněné aparáty pro spojování trubek v potrubí, kabelové řezačky, výkonové stahovače pro odstraňování izolace z elektrických kabelů, hydraulická tvarovací zařízení a hydraulické pumpy; (8) ruční nástroje a nářadí, zejména rámové pily na kov, okružní pily, nářadí pro připojování svorkovnic, ohebné kabelové řezačky a břity, holiče vodičů, stříhačky vodičů, kabelové stříhačky, stříhačky šroubů, ruční ohybačky pro trubková vedení, spojovací pásy, vyrážecí průbojníky a pohony pro vyrážecí průbojníky, kabelové nože, řezačky panelů a vykrajovače, koaxiální drátové konektory, opticko-vláknové řezačky, shrnovačky a lisovačky, šroubováky, izolované kleště, řezačky, klíče a rohátky; (9) testovací přístroje, zejména testovací přístroje na elektrické napětí, ampérmetry, ohmmetry, rozdělovače vodičů, kabelové měřiče délek, testovací přístroje obvodů a mnohonásobné upevňovače a multimetry, panelové měřiče, měřiče uběhnutého času, proudové transformátory, měřicí pásy, obvodové analyzátoři, obvodové indikátory, motorové rotátorové a fázové indikátory, testovací přístroje plynových lamp, měřiče úrovně zvuku, voltmetry, měřiče světla, hydraulické a pneumatické výkonové zdrojové jednotky pro výkonové nářadí, chrániče elektrických motorů pro prevenci poškození motorů ovládním napětí, fázové ztráty, fázové nevyváženosti a obraceče fáze; (22) lana pro natahování kabelů a elektrických vedení.

(511) 4, 6, 7, 8, 9, 22  
(210) O-124543

(111) **217845**  
(220) 04.12.1997  
(151) 27.05.1999  
(540)

### RUMBY

(730) **Mondelez Slovakia Intellectual Property s.r.o.**, Račianska 44, 83242 Bratislava-Nové Mesto, SK  
(510) (30) kakao, čokoláda, čokoládové a kakaové výrobky, pečivo, jemné pečivo a cukrářské výrobky, bonbony, zmrzliny, káva, kávové výtahy, kávové náhražky, čajové, kávové nebo čokoládové nápoje a přípravky pro tyto nápoje.  
(511) 30  
(210) O-128120

(111) **218389**  
(220) 26.01.1998  
(151) 23.06.1999  
(540)



(730) **Mgr. Irena Doleželová Sokolíková**, Suchdolské nám. 445/7, Praha 6 - Suchdol, 16500, CZ  
(510) (19) stavební materiály nekovové, trámy, prkna, panely; (31) výrobky zemědělské, zahradnické, lesní, zrní, živá zvířata, osivo, syrové dřevo; (42) dočasné ubytování.  
(511) 19, 31, 42  
(210) O-129491

(111) **218746**  
(220) 12.09.1997  
(151) 26.07.1999  
(540)

### LAKTAMYL

(730) **ARTIFEX INSTANT, s.r.o.**, Plzeňská 529, Toužim, 36401, CZ  
(740) TOCIK ŠINDELÁŘ & PARTNEŘI, advokátní kancelář, Mgr. Petr Šindelář, LL.M., Moskevská 66, Karlovy Vary, 36001  
(510) (5) nápojové přípravky pro batolata; (29) mléko a mléčné výrobky; (30) kakao, káva, kávové náhražky.  
(511) 5, 29, 30  
(210) O-125417

(111) **221176**  
(220) 03.04.1997  
(151) 22.11.1999  
(540)



(730) **Südwestdeutsche Salzwerke AG**, Salzgrund 67, 74076 Heilbronn, DE  
(740) Rott, Růžička & Guttman Patentové, známkové a advokátní kanceláře, JUDr. Michal Růžička, Vinohradská 37, Praha 2, 12000  
(510) (30) sůl.  
(511) 30  
(210) O-120938

(111) **221198**  
(220) 03.10.1997  
(151) 22.11.1999  
(540)



(730) **FRIGOCOM spol. s r.o.**, Na Výšině 949/12, Praha 4, 14300, CZ  
(740) PROPATENT, Ing. Vlasta Sedláčková, Pod Pekařkou 1, Praha 4, 14700  
(510) (11) chladicí a klimatizační přístroje, přístroje pro osvětlení a topení, přístroje pro vaření, ventilaci, sušení, zdravotní zařízení; (37) montážní a servisní činnost v oborech chladicí a klimatizační techniky; (42) poradenská a konzultační činnost v oborech chladicí a klimatizační techniky.  
(511) 11, 37, 42  
(210) O-125973

(111) **221569**  
(220) 22.09.1997  
(151) 27.12.1999  
(540)



(730) **Mayr-Melnhof Karton AG**, Brahmssplatz 6, Wien, AT  
(740) Rott, Růžička & Guttman Patentové, známkové a advokátní kanceláře, JUDr. Michal Růžička, Vinohradská 37, Praha 2, 12000  
(510) (16) papír, karton a výrobky z těchto materiálů řazené do třídy 16.  
(511) 16  
(210) O-125641

(111) **222171**  
(220) 16.12.1997  
(151) 24.01.2000  
(540)



(591) Barevná  
(730) **Plastservis Mobilla spol. s r.o.**, Vrchlického 520, Řevničov, 27054, CZ  
(740) Müller Václav, patentový zástupce, Filipova 2016, Praha 4, 14800  
(510) (12) autodoplňky spadající do třídy 12.  
(511) 12  
(210) O-128480

(111) **222551**  
(220) 05.11.1997  
(151) 28.02.2000  
(540)



(730) **Ševčík Ladislav**, Třešňová 623/12, Liberec, 46014, CZ  
(740) Čermák a spol., JUDr. Karel Čermák jr. Ph.D., LL.M., Elišky Peškové 735/15, Praha 5, 15000  
(510) (14) klenoty, bižuterie, drahokamy; (16) rytiny, papír, lepenka a výrobky z těchto materiálů, tiskárenské výrobky, potřeby pro knižní vazby, fotografie, papírenské zboží, lepidla pro papírenství nebo domácnost, plastické modelovací hmoty zařazené ve tř.16, štetce, psací stroje a kancelářské potřeby, plastické obaly, hrací karty, písmena pro tiskárny, štočky; (17) polotovary z plastických hmot; (19) stavební sklo, alabastrové sklo; (20) sklo zrcadlové; (21) skleněné umělecko-průmyslové výrobky zařazené ve tř.21, sklorytina, skleněné poháry a číše, skleněné mozaiky, skleněné nádoby, sklo broušené, leštěné, sklo barevné, sklo pískové, sklo malované a ryté, drobnůstky umělecké z jiných hmot, hutní sklo, skleněné figurky, keramické výrobky; (40) povrchové zušlechťování a úprava skla, výtvarné zušlechťování skla, kovové potažení skla, barvení skla, matování skla, pískování skla, rytí skla, tavení plastik.  
(511) 14, 16, 17, 19, 20, 21, 40  
(210) O-126893

(111) **223634**  
(220) 03.04.1997  
(151) 19.04.2000  
(540)

**ALPSKÁ**

(730) **Südwestdeutsche Salzwerke AG**, Salzgrund 67, 74076 Heilbronn, DE  
(740) Rott, Růžička & Guttman Patentové, známkové a advokátní kanceláře, JUDr. Michal Růžička, Vinohradská 37, Praha 2, 12000  
(510) (30) sůl.

(511) 30  
(210) O-120936

(111) **291118**  
(220) 25.01.2007  
(151) 27.06.2007  
(540)

### Delpharmae Naxin

(730) **LEVISTO s.r.o.**, náměstí Jiřího z Poděbrad 1561/9, Praha 3 - Vinohrady, 13000, CZ  
(740) Mgr. David Tauš, Pod Stadiony 2719/19, Praha 5, 15000  
(510) (5) výrobky dietetické pro muže pro lékařské účely, chemické přípravky pro účely lékařské, léčebná kosmetika na bázi přírodních látek, léčivé rostliny a výrobky z nich, vitamínové přípravky, minerální přípravky, multivitamíny, multiminerály, směsi uvedených látek a přípravků, posilující a povzbuzující potraviny s léčivými účinky, energeticko-výživné poživatiny pro léčebné účely; (30) posilující a povzbuzující potraviny, výrobky s obsahem bylin (určené pro lidskou spotřebu), potraviny a poživatiny a přísady do jídla vyrobené za účelem doplnění běžné stravy konzumenta, které mohou příznivě ovlivnit zdraví konzumenta, spadající do této třídy.  
(511) 5, 30  
(210) O-444783

(111) **291119**  
(220) 25.01.2007  
(151) 27.06.2007  
(540)

### Naxin

(730) **LEVISTO s.r.o.**, náměstí Jiřího z Poděbrad 1561/9, Praha 3 - Vinohrady, 13000, CZ  
(740) Mgr. David Tauš, Pod Stadiony 2719/19, Praha 5, 15000  
(510) (5) výrobky dietetické pro muže pro lékařské účely, chemické přípravky pro účely lékařské, léčebná kosmetika na bázi přírodních látek, léčivé rostliny a výrobky z nich, vitamínové přípravky, minerální přípravky, multivitamíny, multiminerály, směsi uvedených látek a přípravků, posilující a povzbuzující potraviny s léčivými účinky, energeticko-výživné poživatiny pro léčebné účely; (30) posilující a povzbuzující potraviny, výrobky s obsahem bylin (určené pro lidskou spotřebu), potraviny a poživatiny a přísady do jídla vyrobené za účelem doplnění běžné stravy konzumenta, které mohou příznivě ovlivnit zdraví konzumenta, spadající do této třídy.  
(511) 5, 30  
(210) O-444784

(111) **292432**  
(220) 23.04.2007  
(151) 05.09.2007  
(540)

**ZVĚROKRUH**  
CHOVATELSKÉ POTŘEBY

(591) Barevná  
(730) **Samohýl group a.s.**, Smetanova 1058, Lomnice nad Popelkou, 51251, CZ  
(740) Ing. Pavel Reichel, Lopatecká 14, Praha 4, 14700  
(510) (3) kosmetické přípravky pro zvířata, šampóny pro domácí zvířata; (5) přípravky pro mytí zvířat, protiparazitické obojky pro zvířata; (18) oblečky pro domácí zvířata, obojky pro zvířata, pokrývky pro zvířata; (20) boudy pro domácí zvířata, hnízda pro domácí zvířata, pelechy pro domácí zvířata, polštáře pro domácí zvířata; (21) klece pro domácí zvířata, klece a voliéry pro ptáky, akvária - v rámci této třídy, hřebeny a česadla na

zvířata, hygienické toaletní nádoby pro domácí zvířata, mísy hygienické na vylučování pro domácí zvířata, koryta na krmení zvířat; (28) hračky pro domácí zvířata; (31) stelivo pro domácí zvířata, krmivo pro zvířata, živá zvířata; (35) zprostředkovatelská činnost v oblasti obchodu s chovatelskými potřebami (výše uvedenými).

(511) 3, 5, 18, 20, 21, 28, 31, 35  
(210) O-447566

(111) **293150**  
(220) 15.05.2007  
(151) 03.10.2007  
(540)



(730) **Bohušovická mlékárna, a.s.**, Na Pláni 41/1997, Praha 5 - Smíchov, 15000, CZ  
(510) (29) mléko a mléčné výrobky; (30) mražené mléčné a smetanové zmrzliny a krémy; (32) nealkoholické nápoje, nápoje a šťávy ovocné.  
(511) 29, 30, 32  
(210) O-448074

(111) **293875**  
(220) 25.06.2007  
(151) 07.11.2007  
(540)

### REUAL Value

(730) **REUAL - European Real Estate Listings s.r.o.**, Jindřišská 874/25, Praha 1, Nové Město, 11000, CZ  
(740) Dr. Mgr. Daniel Mališ, LL.M., advokát, Longin Business Center, Na Rybníčku 5, Praha 2, 12000  
(510) (35) tvorba reklamy, shromažďování, poskytování a třídění obchodních nebo podnikatelských informací, překládání informací do počítačových databází nebo jiné zpracování obchodních nebo podnikatelských informací, včetně vytváření, zpracování a třídění dat v rámci databází, reklama on-line v počítačové síti, aktualizování reklamních materiálů, administrativní zpracování nákupních objednávek, komerční informační kanceláře, marketingové studie, obchodní nebo podnikatelské informace, obchodní nebo podnikatelský průzkum, profesionální obchodní nebo podnikatelské poradenství, pronájem reklamních ploch, průzkum trhu, reklamní agentury, rozšiřování reklamních nebo inzertních materiálů, sestavování statistiky, služby v oblasti grafické úpravy pro reklamní účely, služby v oblasti srovnávání cen, vydávání reklamních nebo náborových, propagačních a inzertních textů, vyhledávání dat v počítačových souborech pro třetí osoby, zpracování textů; (36) zprostředkování obchodování s nemovitostmi, zprostředkování pronájmů, správy a pojišťování nemovitostí, poradenské a informační služby v oblasti obchodování s nemovitostmi, poradenské a informační služby v oblasti oceňování a odhadů nemovitostí, poradenské a informační služby v oblasti pronájmu nemovitostí, poradenské a informační služby v oblasti realitních kanceláří, poradenské a informační služby v oblasti správy nemovitostí, poradenské a informační služby v oblasti ubytovacích kanceláří, realitní kanceláře; (38) poskytování přístupu k databázím, přenos zpráv a obrazových informací pomocí počítače, šíření a zpřístupňování elektronických tiskovin prostřednictvím Internetu, informační služby na Internetu včetně provozování elektronických nástěnek, diskusních skupin a fór a poskytování přístupu k on-line informačním službám a databázím.  
(511) 35, 36, 38  
(210) O-449393

(111) **293876**  
(220) 25.06.2007  
(151) 07.11.2007  
(540)



The logo for REUAL features the word 'REUAL' in a stylized, blue, serif font. The letter 'U' is significantly larger and positioned centrally below the 'E' and 'A'.

- (591) Barevná  
(730) **REUAL - European Real Estate Listings s.r.o.**, Jindřišská 874/25, Praha 1, Nové Město, 11000, CZ  
(740) Dr. Mgr. Daniel Malíš, LL.M., advokát, Longin Business Center, Na Rybníčku 5, Praha 2, 12000  
(510) (35) tvorba reklamy, shromažďování, poskytování a třídění obchodních nebo podnikatelských informací, překlad informací do počítačových databází nebo jiné zpracovávání obchodních nebo podnikatelských informací, včetně vytváření, zpracovávání a třídění dat v rámci databází, reklama on-line v počítačové síti, aktualizování reklamních materiálů, administrativní zpracování nákupních objednávek, komerční informační kanceláře, marketingové studie, obchodní nebo podnikatelské informace, obchodní nebo podnikatelský průzkum, profesionální obchodní nebo podnikatelské poradenství, pronájem reklamních ploch, průzkum trhu, reklamní agentury, rozšiřování reklamních nebo inzertních materiálů, sestavování statistiky, služby v oblasti grafické úpravy pro reklamní účely, služby v oblasti srovnávání cen, vydávání reklamních nebo náborových, propagačních a inzertních textů, vyhledávání dat v počítačových souborech pro třetí osoby, zpracování textů; (36) zprostředkování obchodování s nemovitostmi, zprostředkování pronájmů, správy a pojišťování nemovitostí, poradenské a informační služby v oblasti obchodování s nemovitostmi, poradenské a informační služby v oblasti oceňování a odhadů nemovitostí, poradenské a informační služby v oblasti pronájmu nemovitostí, poradenské a informační služby v oblasti realitních kanceláří, poradenské a informační služby v oblasti správy nemovitostí, poradenské a informační služby v oblasti ubytovacích kanceláří, realitní kanceláře; (38) poskytování přístupu k databázím, přenos zpráv a obrazových informací pomocí počítače, šíření a zpřístupňování elektronických tiskovin prostřednictvím Internetu, informační služby na Internetu včetně provozování elektronických nástěnek, diskusních skupin a fór a poskytování přístupu k on-line informačním službám a databázím.  
(511) 35, 36, 38  
(210) O-449394

(111) **294039**  
(220) 21.06.2007  
(151) 14.11.2007  
(540)



The logo for WELHIT features a stylized eye graphic above the word 'WELHIT' in a bold, sans-serif font.

- (730) **Bumbálek Michal**, Novoveská 7, Oslavany, 66412, CZ  
(740) JUDr. Lukáš Jansa, Sokola Tůmy 16, Ostrava, 70900  
(510) (35) propagační činnost a reklama, vydávání reklamních textů, inzerce v časopisech a denících, e-shopy, inzertní a propagační služby poskytované on-line na Internetu, předvádění zboží prostřednictvím Internetu, komerční využití Internetu v oblastech obchodu a nabídky služeb, inzertní, propagační služby a informační služby prostřednictvím Internetu za účelem obchodu; (38) přenos dat nebo informací prostřednictvím telekomunikačních zařízení, počítačů, mobilních telefonů, služby zabezpečující audiovizuální komunikaci prostřednictvím informačních telekomunikačních sítí, kupř. počítačové sítě Internet, poskytování přístupu k databázím, elektronická pošta, počítačová komunikace, telefonní komunikace, přenos zpráv a obrazových informací pomocí počítače nebo Internetu, poskytování telekomunikačních kanálů pro teleshoppingové služby; (42) grafický design, návrh a vývoj počítačových programů, instalace počítačových programů, poradenská činnost v oblasti výpočetní techniky, počítačových sítí a informačních technologií.  
(511) 35, 38, 42  
(210) O-449302

(111) **294169**  
(220) 13.06.2007  
(151) 21.11.2007  
(540)

### AVOCADO

- (730) **HOTEL ANDĚL s.r.o.**, Radlická 40/857, Praha 5, 15000, CZ  
(740) Macek and Partners, Mgr. Jiří Macek, Sázkavská 751/16, Praha 2, Vinohrady, 12000  
(510) (43) hotelové, restaurační a barové služby včetně poskytování stravy, restaurační a stravovací služby v nočních klubech, provozování společenských středisek poskytujících služby v oblasti konzumace pokrmů a nápojů, ubytovací služby v hotelích, penzionech a jiných ubytovacích zařízeních, služby cestovní kanceláře spojené se zajišťováním ubytování a stravování.  
(511) 43  
(210) O-449047

(111) **294170**  
(220) 13.06.2007  
(151) 21.11.2007  
(540)

### PURPUR

- (730) **HOTEL ANDĚL s.r.o.**, Radlická 40/857, Praha 5, 15000, CZ  
(740) Macek and Partners, Mgr. Jiří Macek, Sázkavská 751/16, Praha 2, Vinohrady, 12000  
(510) (43) hotelové, restaurační a barové služby včetně poskytování stravy, restaurační a stravovací služby v nočních klubech, provozování společenských středisek poskytujících služby v oblasti konzumace pokrmů a nápojů, ubytovací služby v hotelích, penzionech a jiných ubytovacích zařízeních, služby cestovní kanceláře spojené se zajišťováním ubytování a stravování.  
(511) 43  
(210) O-449048

(111) **294415**  
(220) 02.07.2007  
(151) 04.12.2007  
(540)

### PERFETTO

(730) **Templářské sklepy Čejkovice, vinařské družstvo**, Na Bařině 945, Čejkovice, 69615, CZ  
(740) Ing. Zdeněk Kučera, Dlouhá 207 (P.O.Box 92), Slušovice, 76315  
(510) (33) alkoholické nápoje, víno, lihoviny, likéry, míchané alkoholické nápoje.  
(511) 33  
(210) O-449642

(111) **294560**  
(220) 23.07.2007  
(151) 11.12.2007  
(540)

### CAZAPROL

(730) **KRKA, tovarna zdravil, d.d.**, Šmarješka cesta 6, Novo Mesto, SI  
(740) ROTT, RŮŽIČKA & GUTTMANN Patentové, známkové a advokátní kanceláře, JUDr. Vladimír Rott, Vinohradská 37, Praha 2, 12000  
(510) (5) farmaceutické přípravky.  
(511) 5  
(210) O-450232

(111) **294910**  
(220) 02.08.2007  
(151) 27.12.2007  
(540)

CORUM  
CREDIT

Consulting Division  
Investment Division  
Development Division  
Solution Division

(730) **CORUM CREDIT, a.s.**, Opletalova 1284/37, Praha 1 Nové Město, 11000, CZ  
(510) (35) propagační činnost, reklama, pomoc při řízení obchodní činnosti, obchodní administrativa, kancelářské práce; (36) pojištění, služby finanční, služby peněžní, služby nemovitostní.  
(511) 35, 36  
(210) O-450566

(111) **294918**  
(220) 03.08.2007  
(151) 27.12.2007  
(540)



(591) Barevná  
(730) **Opavia - LU, s.r.o.**, Karolinská 661, Praha 8, 18600, CZ  
(740) JUDr. Tomáš Kučirek, Petřská 1168/29, Praha 1 - Nové Město, 11000  
(510) (30) pekařské výrobky, jemné pečivo, trvanlivé pečivo sladké i slané, cukrářské výrobky, kakaové, čokoládové, kávové a ovocné náplně, krémy a polevy, cukrovinky, výrobky z obilovin, cereální výrobky; (35) akviziční, marketingová, propagační, reklamní, informační a inzertní činnost, distribuce zboží k reklamním účelům, zejména v oblasti výrobků trvanlivého pečiva; (41) organizování a pořádání soutěží pro veřejnost na podporu prodeje výrobků trvanlivého pečiva.  
(511) 30, 35, 41  
(210) O-450612

(111) **295009**  
(220) 01.08.2007  
(151) 02.01.2008  
(540)



DOTACE NA DOSAH

(591) Barevná  
(730) **RENARDS dotační, s.r.o.**, Vídeňská 228/7, Brno, 63900, CZ  
(510) (35) analýza nákladů, marketingové studie, podnikové poradenství, poskytování obchodních nebo podnikatelských informací, systemizace informací do počítačových databází; (36) finanční analýzy, finanční informace, související konzultační služby.  
(511) 35, 36  
(210) O-450535

(111) **295013**  
(220) 03.08.2007  
(151) 02.01.2008  
(540)



The logo for AV auditing features the letters 'AV' in a large, bold, sans-serif font. Below 'AV', the word 'auditing' is written in a smaller, lowercase, sans-serif font. The 'V' in 'AV' is stylized with a horizontal bar extending to the right.

(730) **AV-AUDITING, spol. s r.o.**, Tolarova 317, Pardubice, 53351, CZ  
(510) (35) účetnictví, revize účtů (audit), obchodní management a podnikové poradenství, daňové příznání (příprava a vyhotovení-); (36) daňové odhady (služby), analýzy (finanční-); (41) organizování a vedení seminářů, školení (pořádání a řízení).  
(511) 35, 36, 41  
(210) O-450604

(111) **295201**  
(220) 17.08.2007  
(151) 09.01.2008  
(540)



The logo for CiMS features the letters 'CiMS' in a bold, sans-serif font. Above the letters, there is a stylized graphic element consisting of a thick black line that curves over the top of the letters, resembling a semi-circle or a stylized 'C'.

(730) **CiMS, a.s.**, Plánská 5, Plzeň, 30164, CZ  
(740) Vrchlavský & Pašek, advokátní kancelář, Mgr. David Pašek, Pražská 79/5, Plzeň, 31200  
(510) (4) dřevo palivové; (9) počítače a jejich periferní zařízení včetně tiskáren, programové vybavení počítačů, čtecí zařízení pro zpracování dat, elektrické měniče, monitorovací přístroje elektrické, nosiče dat magnetické, optické apod., nahrané i nenahrané, radiotelefonní zařízení, pobočkové telefonní ústředny, vysílače a přijímače elektronických signálů, přístroje na nahrávání a reprodukci zvuku, zařízení a stroje pro fotografické, elektrostatické a termické kopírování; (16) reprografická technika zařazená do třídy 16 jako jsou hektografy, chromolitografy, cyklostyly, psací stroje; (19) dřevo opracované, dřevo užitkové, dřevo jako polotovary, dřevo stavební, řezivo, dřevo tvárné, dřevo na obklady, parkety, dřevěné podlahy apod; (31) stromy, kmeny stromů, kulatina neodkorněná, řezivo neočištěné od kůry, dřevo surové, dřevěné piliny, třísky, štěpky k dalšímu zpracování; (35) oceňování a odhady lesního dřeva - nastojato, analýzy nákladů, hospodářské prognózy, obchodní a podnikatelské informace, marketingové studie, průzkum trhu, poradenství při řízení obchodních a průmyslových podniků, vedení účetnictví, revize účtů, činnost účetních poradců, zprostředkovatelská činnost v oblasti obchodu s počítači včetně software, jejich příslušenstvím, nosiči dat, elektrickými měniči, monitorovacími el. přístroji, radiotelekomunikačními, nahrávacími a reprodukčními přístroji, stroji a přístroji pro kopírování fotografickými, elektrostatickými a termickými, jakož i hektografy, chomolitografy, cyklostyly a psacími stroji, dřevem neopracovaným, opracovaným i palivovým, kulatinou, řezivem a odpadem ze zpracování dřeva; (36) obchodní jednání v rámci této třídy, finanční informace, finanční analýzy, finanční poradenství, zprostředkovatelská činnost ve finančnictví; (37) počítačové služby, zejm. instalace, údržba a opravy technického

vybavení počítačů a počítačových sítí, zařazené do této třídy, elektroinstalátérství, instalace, údržba a opravy telekomunikačních zařízení zařazené do této třídy, zprostředkovatelská činnost v oblasti montáží, údržby; (38) telekomunikační služby, zajišťování telekomunikačního přístupu k Internetu, umožňování jiným zobrazení na Internetu, počítačová komunikace, přenos zpráv a obrazových informací pomocí počítače, zprostředkovatelská činnost v oblasti telekomunikačních služeb; (40) montáž (sestavování) zařízení na zakázku pro třetí osoby, zprostředkování montáží na zakázku; (41) kurzy, přednášky a odborné semináře, školení, výuková a související publikační činnost, výcvik, testování a zkoušení pracovníků, hodnocení jejich odborné způsobilosti, zprostředkovatelská činnost v oblasti vzdělávání, výuky, výcviku apod; (42) projekty počítačových sítí, instalace, údržba, opravy a úpravy počítačového vybavení zařazené do této třídy, odborné poradenství a technické konzultace poskytované počítačovými specialisty; (43) ubytovací služby.

(511) 4, 9, 16, 19, 31, 35, 36, 37, 38, 40, 41, 42, 43  
(210) O-450999

(111) **295212**  
(220) 23.08.2007  
(151) 09.01.2008  
(540)



The logo for TOP SOLAR systems features the word 'TOP' in a bold, sans-serif font, followed by a stylized sun icon consisting of a semi-circle and a vertical line. To the right of the sun icon, the words 'SOLAR' and 'systems' are written in a smaller, sans-serif font. 'SOLAR' is in all caps, and 'systems' is in lowercase.

(730) **K.T.O. International spol. s r.o.**, Orlická 245, Třebechovice pod Orebem, 50346, CZ  
(510) (6) kolena (kovová) pro potrubí, kovové potrubí, spojky (kovové) pro potrubí, ústřední topení; (7) čerpadla pro vytápěcí zařízení; (11) solární kolektory, ohřivače vody, regulátory (topení), teplovodní vytápěcí zařízení, výměníky tepla.  
(511) 6, 7, 11  
(210) O-451168

(111) **295316**  
(220) 16.08.2007  
(151) 16.01.2008  
(540)

## ASTROLOGY WINE

(730) **Templářské sklepy Čejkovice, vinařské družstvo**, Na Bařině 945, Čejkovice, 69615, CZ  
(740) Ing. Zdeněk Kučera, Dlouhá 207 (P.O.Box 92), Slušovice, 76315  
(510) (33) alkoholické nápoje, víno, alkoholické nápoje s obsahem vína.  
(511) 33  
(210) O-450972

(111) **295481**  
(220) 20.08.2007  
(151) 24.01.2008  
(540)

## Redot reality

(730) **REDOT, s.r.o.**, Lucemburská 1024/1, Praha 3, 13000, CZ  
(740) Mgr. Tomáš Krejčí, advokát, Pařížská 204/21, Praha 1 - Josefov, 11000  
(510) (16) papír, lepenka a výrobky z těchto materiálů, které nejsou zařazeny do jiných tříd, tiskárenské výrobky, potřeby pro knižní vazby, fotografie, papírenské zboží, lepidla pro papírenství nebo domácnost, materiál pro umělce, štetce, psací stroje a kancelářské potřeby (vyjímaje nábytek), učební a vyučovací pomůcky s výjimkou přístrojů, plastické obaly (nezařazené do jiných tříd), tiskařské typy, štočky; (35) propagační činnost, reklama, pomoc při řízení obchodní činnosti, obchodní



administrativa, kancelářské práce; (36) pojištění, služby finanční, služby peněžní, služby nemovitostní; (37) stavebnictví, opravy, instalační služby; (41) výchova, vzdělávání, zábava, sportovní a kulturní aktivity.

(511) 16, 35, 36, 37, 41  
(210) O-451047

(111) **295482**

(220) 20.08.2007

(151) 24.01.2008

(540)

### Redot - jistota v džungli realit

(730) **REDOT, s.r.o.**, Lucemburská 1024/1, Praha 3, 13000, CZ

(740) Mgr. Tomáš Krejčí, advokát, Pařížská 204/21, Praha 1 - Josefov, 11000

(510) (16) papír, lepenka a výrobky z těchto materiálů, které nejsou zařazeny do jiných tříd, tiskárenské výrobky, potřeby pro knižní vazby, fotografie, papírenské zboží, lepidla pro papírenství nebo domácnost, materiál pro umělce, štetce, psací stroje a kancelářské potřeby (vyjímaje nábytek), učební a vyučovací pomůcky s výjimkou přístrojů, plastické obaly (nezařazené do jiných tříd), tiskařské typy, štočky; (35) propagační činnost, reklama, pomoc při řízení obchodní činnosti, obchodní administrativa, kancelářské práce; (36) pojištění, služby finanční, služby peněžní, služby nemovitostní; (37) stavebnictví, opravy, instalační služby; (41) výchova, vzdělávání, zábava, sportovní a kulturní aktivity.

(511) 16, 35, 36, 37, 41

(210) O-451048

(111) **295483**

(220) 20.08.2007

(151) 24.01.2008

(540)

### Redot - reality do týdne

(730) **REDOT, s.r.o.**, Lucemburská 1024/1, Praha 3, 13000, CZ

(740) Mgr. Tomáš Krejčí, advokát, Pařížská 204/21, Praha 1 - Josefov, 11000

(510) (16) papír, lepenka a výrobky z těchto materiálů, které nejsou zařazeny do jiných tříd, tiskárenské výrobky, potřeby pro knižní vazby, fotografie, papírenské zboží, lepidla pro papírenství nebo domácnost, materiál pro umělce, štetce, psací stroje a kancelářské potřeby (vyjímaje nábytek), učební a vyučovací pomůcky s výjimkou přístrojů, plastické obaly (nezařazené do jiných tříd), tiskařské typy, štočky; (35) propagační činnost, reklama, pomoc při řízení obchodní činnosti, obchodní administrativa, kancelářské práce; (36) pojištění, služby finanční, služby peněžní, služby nemovitostní; (37) stavebnictví, opravy, instalační služby; (41) výchova, vzdělávání, zábava, sportovní a kulturní aktivity.

(511) 16, 35, 36, 37, 41

(210) O-451049

(111) **295531**

(220) 06.09.2007

(151) 24.01.2008

(540)



(730) **Byznys software, s.r.o.**, Žižkova 708, Příbram II, 26101, CZ

(740) MIRA - patentová a známková kancelář, Blanka Fišerová, V Kapslovně 11, Praha 3, 13000

(510) (9) programové vybavení, periodické a neperiodické publikace v elektronické podobě a nosičích dat, jako součást programového vybavení, sestavy výpočetní techniky, podnikové informační systémy, související databáze a jiné související informační produkty na nosičích, vše pro účely ekonomických agend a podnikových informačních systémů; (16) manuály,

tiskárenské výrobky, papír, lepenka, výrobky z těchto materiálů, tiskoviny všeho druhu, knihy, noviny, časopisy, příručky, periodické a neperiodické publikace, učebnice, kalendáře, obchodní a propagační tiskoviny, katalogy, plakáty, vše jako součást ekonomických agend a jejich programového vybavení; (35) internetový obchod, obchodní činnost v oblasti podnikových informačních systémů a jejich programového vybavení, marketing, reklamní, propagační a inzertní služby i rozesílání propagačních materiálů, včetně poskytování informací v oblasti podnikových informačních systémů a jejich programového vybavení, reklama, propagace a inzerce prostřednictvím elektronických médií, počítačových a telekomunikačních sítí v oblasti podnikových informačních systémů a jejich programového vybavení, organizování komerčních akcí pro členy klubu, ekonomické agendy a administrativní služby; (37) servisní služby a údržba v oblasti podnikových informačních systémů a jejich programového vybavení; (38) přenos zpráv a obrazových informací pomocí počítačů a pomocí komunikace mezi sítěmi, počítačová a telefonní komunikace, elektronická pošta, provozování serveru BYZNYS VR na Internetu, získávání, šíření a výměna informací, zpráv a publikací v elektronické podobě prostřednictvím telekomunikačních, datových a počítačových sítí, šíření elektronických tiskovin prostřednictvím elektronických médií; (42) instalace, servisní služby a údržba počítačových sítí, instalace v oblasti podnikových informačních systémů a jejich programového vybavení, návrh, vývoj, tvorba, implementace a aktualizace počítačového hardware a software na zakázku v oblasti podnikových informačních systémů a jejich programového vybavení, pronájem, půjčování počítačového hardware a software, tvorba databází a www stránek, ochrana a obnova počítačových dat, konzultační služby v oblasti hardware i software.

(511) 9, 16, 35, 37, 38, 42

(210) O-451602

(111) **295635**

(220) 06.08.2007

(151) 30.01.2008

(540)



(730) **Baláz Přemysl**, Hazlov 431, Hazlov, 35132, CZ

(740) Ing. Vladimír Čmejla, patentový zástupce, Pavlická 160/1, Praha 5 - Sobín, 15521

(510) (11) přístroje pro osvětlení jako kapesní svítilny, osvětlovací zařízení, žárovky, stropní světla, akumulátory, přístroje pro ohřev jako topné články, radiátory, teplovodní vytápění, hořáky, kotle výhřevné, krby, zapalovače plynu kuchyňských sporáků, výměníky tepla, expanzní nádrže, tlakové nádrže, generátory, tepelné regenerátory, bojler, zařízení a přístroje na ohřev a vaření, solária, spalovny a spalovací pece, šetřiče paliva, sušící zařízení, bezpečnostní zařízení pro kontrolu vody nebo plynová potrubí, výparníky, klimatizační zařízení, chladicí stroje, přístroje a zařízení na výrobu ledu, mrazicí boxy, zařízení na výrobu páry, zařízení a stroje pro ventilaci větrání, čistírny odpadních vod, filtry, zařízení a stroje na úpravu vod, čerpací pumpy, tepelná čerpadla, kolektory solární, odsolovací zařízení, zařízení pro úpravu vody, sauny, lázeňské vybavení, sanitární zařízení a armatury pro sanitu a vytápění, fitinky a trubky, atomové reaktory, jaderné palivo a moderátory; (16) plakáty, letáky, tiskopisy, vstupenky, šatní lístky, jídelní, nápojové a nabídkové lístky včetně obalů, fotografie, grafická díla, grafické reprodukce a jiná vyobrazení, mapy, katalogy, knihy, noviny, figurky a jiné dekorativní předměty z papírové hmoty, úložné krabice papírové, papírové utěrky, ubrousky, ubrusy, ručníky, kapesníky, záclony, záclonky a banketní sukně, toaletní papír, svačinové sáčky, papírové obaly všeho druhu včetně obalů na nápoje a potraviny, psací a kancelářské potřeby, pouzdra na psací potřeby, držáky a stojánky na psací potřeby, stojánky na

fotografie, různé stojánky na kancelářské potřeby, školní potřeby v rámci této třídy jako sešity, diáře, poznámkové bloky, zápisníky, kalendáře, dopisní papír, dopisní obálky, kancelářský papír všeho druhu, obaly na knihy, pořadače, papírové praporečky a vlaječky, samolepky, sáčky všeho druhu jako obaly z papíru a umělých hmot v jiné třídě nezařazené; (32) nápoje jako minerální vody, stolové vody, šťávy, iontové nápoje, mléko arašídové (nealkoholický nápoj), pivo; (35) reklamní a propagační a informační činnost, včetně on-line inzerce a prezentace v počítačové síti Internet, v rozhlasu a v jiných médiích, pořádání komerčních a reklamních výstav a jiných přehlídek zboží a služeb komerčního charakteru, zprostředkovatelská činnost v oblasti obchodu v oblasti výrobků uvedených ve tř. 11, 16 a 32 a zprostředkovatelská činnost v oblasti služeb uvedených ve tř. 35, 40, 42, 43 a 44, systemizace informací do počítačových databází, zprostředkování interaktivního obchodu pomocí globálních komunikačních sítí (Internet), dovozní a vývozní činnost, odhady a oceňování obchodních podniků, průzkum trhu, daňové poradenství, účetnictví, vydavatelská činnost - reklamní materiály, vyhledávání pozice vozů, kopírovací služby; (40) výroba elektrické energie, úprava vody, čištění vzduchu, osvěžování vzduchu, odstraňování pachů, zpracování odpadů recyklací, dekontaminace nebezpečných odpadů, třídění odpadů, likvidace odpadů spalováním, svařování, poradenství z oboru zpracování odpadů; (42) stavební inženýrská činnost a poradenství, projekční činnost, služby architekta a urbanisty, expertizy v oboru stavebnictví, průmyslový design, oděvní návrhářství, tvorba a správa webových stránek, hosting webových stránek, programování, instalace PC programů, pronájem počítačů, vývoj a výzkum nových výrobků v oboru strojírenství, zvláště se zaměřením na solární systémy, technická kontrola vozidel, odborné poradenství v odvětví alternativních zdrojů, předpovídání počasí; (43) služby spojené s ubytováním a stravováním, hostinská činnost, hotelové služby, provozování kempů, penzionů a restaurací, pronájem apartmánů, sálů, salónek a jiných nebytových prostor; (44) provozování lázeňského sanatoria, tj. poskytování služeb lázeňských, léčebných a rehabilitačních, rovněž s využitím přírodních minerálních vod, kysličníků, soli a výrobků z nich, fyziatrie, balneologie a léčebná rehabilitace jako koupele, zábaly, poradenství v oblasti zdravotnictví, ošetrovatelská, diagnostická, preventivní a léčebná komplexní péče lázeňská ústavní i ambulantní, provozování salónů krásy, odborné služby kadernické, kosmetické, manikérské, pedikérské a maséřské.

(511) 11, 16, 32, 35, 40, 42, 43, 44  
(210) O-450684

(111) **296014**  
(220) 13.08.2007  
(151) 13.02.2008  
(540)



(730) **Centrum stavebního inženýrství a.s.**, Pražská 16, Praha 10, 10221, CZ  
(510) (35) dodavatelské služby pro třetí osoby [nákup výrobků a služeb pro jiné podniky], informace (obchodní nebo podnikatelské -), komerční informace a rady pro spotřebitele (spotřebitelská poradna), obchodní činnost (služby, poradenství v -), obchodní management a podnikové poradenství, obchodní nebo podnikatelské informace, obchodní nebo podnikatelské informace (poskytování -), obchodní nebo podnikatelské poradenství (profesionální -), obchodní nebo podnikatelský průzkum, obchodní reklama (pro třetí osoby -), organizování výstav (komerčních nebo reklamních), poradenství (odborné obchodní -), rady pro spotřebitele (komerční informace a rady pro -) (spotřebitelská poradna), reklamní materiály (rozšiřování -) zákazníkům (letáky, prospekty, tisky, vzorky), řízení (poradenské služby obchodní nebo podnikatelské), vydávání reklamních nebo náborových, propagačních a inzertních textů, zaslání

reklamních materiálů zákazníkům; (37) budovy (demolice -), budovy (utěšňování, čištění budov (fasád, vnějších povrchů a ploch), dozor nad stavbami, dveře a okna (instalace), chladicí zařízení (instalace a opravy -), informace (stavební -), informace o opravách, instalace dveří a oken, izolování proti vlhkosti, izolování staveb, klempířství a instalatérství, klimatizační zařízení (instalace a opravy -), kotle (čištění a opravy), malování a natírání (interiérů a exteriérů -), montáže lešení, okna (instalace dveří a oken), povrchové čištění budov (fasád, vnějších ploch), požární hlásiče (instalace a opravy -), stavby (izolace), stavební dozor, stavební informace, stavebnictví, stavitelství, výtahy (instalace a opravy), zedníci (zednické služby), zednické služby; (41) konference (organizování a vedení -), kongresy (organizování a vedení -), konzultace v oblasti úspor energie, organizování a vedení konferencí, organizování a vedení seminářů, organizování a vedení sympozií, pořádání a řízení pracovních setkání (školení), úspory energie (konzultace v oblasti úspor energie), vydávání textů, s výjimkou reklamních nebo náborových, vzdělávací informace; (42) inženýrské práce (expertizy), kalibrování (měření), kontrola kvality, projekce (stavební), projektová činnost, studie technických projektů, projektování, projektové studie technické, průzkum (technický -).

(511) 35, 37, 41, 42  
(210) O-450839

(111) **296021**  
(220) 21.08.2007  
(151) 13.02.2008  
(540)

## APOS

(730) **Ing. Ivan Honč - H - TRADE**, Starohorská 47, 974 11 Banská Bystrica, SK  
(740) INPARTNERS GROUP, Ing. Dušan Kendereški, Koliště 1965/13a, Brno, 60200  
(510) (7) stroje na odvětvování lesních stromů protahováním s autonomním pohonem.  
(511) 7  
(210) O-451115

(111) **296050**  
(220) 06.09.2007  
(151) 13.02.2008  
(540)

## SVATOMARTINSKÉ

(730) **Vinařský fond**, Žerotínovo náměstí 3/5, Brno, 60182, CZ  
(740) INPARTNERS GROUP, Ing. Dušan Kendereški, Koliště 1965/13a, Brno, 60200  
(510) (33) vína, sekty, lihoviny, zejména vinné destiláty z hroznů, kvasnic, aperitivy, alkoholické nápoje s výjimkou pív, výtažky z ovoce alkoholické, likéry, medovina, mošty s alkoholem; (35) pomoc při obchodní činnosti, propagační činnost, organizování výstav komerčních a reklamních, doprovodné, prezentační a reklamní programy, provádění aukcí a vedení dražeb, zejména vín, distribuce vzorků zboží, odborné a obchodní poradenství, obchod s vínem; (41) pořádání soutěží a přehlídek, degustace vína, provozování klubů - vinoték, klubové služby související s vedením vinoték, výchovná a vzdělávací činnost, organizování seminářů, kongresů, sympozií, zejména o víně, slavnosti vína, odborné posuzování a hodnocení vína.  
(511) 33, 35, 41  
(210) O-451616

(111) **296369**  
(220) 27.07.2007  
(151) 27.02.2008  
(540)

## Hostel Downtown

(730) **JSC Travel, s.r.o.**, Sokolská 11/1500, Praha 2, 12000, CZ  
(740) Macek and Partners, Mgr. Jiří Macek, Sázkavská 751/16, Praha 2, Vinohrady, 12000  
(510) (38) šíření informací prostřednictvím veřejných datových sítí, např. Internetu; (39) služby cestovní kanceláře v rámci této třídy; (43) služby zajišťující stravování a nápoje, služby poskytující ubytování a stravování v hotelech a jiných zařízeních poskytujících dočasné ubytování, rezervace ubytování pro cestující, zejména prostřednictvím cestovních kanceláří a zprostředkovatelů.

(511) 38, 39, 43  
(210) O-450479

(111) **296378**  
(220) 06.08.2007  
(151) 27.02.2008  
(540)

**pSp**

PORADENSKÁ SPOLEČNOST PARDUBICE S.R.O.

(730) **Poradenská společnost Pardubice s.r.o.**, Tolarova 317, Pardubice, 53351, CZ  
(510) (35) účetnictví, obchodní management a podnikové poradenství, personální poradenství, příprava mezd a výplatních listin, příprava a vyhotovení daňových přiznání; (36) daňové odhady (služby), finanční analýzy a finanční poradenství; (42) poradenství v oblasti počítačového hardware, konzultace v oblasti počítačového softwaru.  
(511) 35, 36, 42  
(210) O-450642

(111) **296468**  
(220) 19.09.2007  
(151) 27.02.2008  
(540)

### BOŽKOV RUMOVÉ PRALINKY

(730) **STOCK Plzeň-Božkov s.r.o.**, Palirenská 641/2, Plzeň-Božkov, 32600, CZ  
(740) Čermák a spol., Mgr. Lukáš Lorenc, advokát, Elišky Peškové 15, Praha 5, 15000  
(510) (16) propagační předměty z papíru a plastických hmot, zejména kalendáře, letáky, karty, tužky, pera, svorky; (33) alkoholické nápoje s výjimkou piva; (35) propagační činnost, reklama.  
(511) 16, 33, 35  
(210) O-452024

(111) **296627**  
(220) 29.08.2007  
(151) 05.03.2008  
(540)

### POLYFIX

(730) **BETOSAN s.r.o.**, Na Dolinách 28, Praha 4 - Podolí, 14700, CZ  
(510) (37) stavebnictví.  
(511) 37  
(210) O-451322

(111) **296727**  
(220) 31.10.2007  
(151) 05.03.2008  
(540)

### Teplík

(730) **Teplárny Brno, a.s.**, Okružní 25, Brno, 63800, CZ  
(510) (6) trubky (kovové, kotlové), zámečnické výrobky; (7) elektrické stroje v rámci této třídy; (9) měřidla; (11) zařízení pro větrání, ústřední topení; (36) pronájem nemovitostí, bytových a nebytových prostor; (37) zednictví, tesařství, provádění tepelných a hlukových izolací, vodoinstalatérství, opravy motorových vozidel, klempířství, montáž a opravy měřidel, montáž, opravy a údržba vyhrazených elektrických zařízení, montáž a opravy měřicí a regulační techniky, revize elektrických zařízení, instalace a opravy ústředního vytápění a větrání, provádění inženýrských staveb, provádění průmyslových staveb, stavitelství, stavební dozor, stavební

informace, instalace a opravy elektrických strojů; (39) přenos a odbyt elektřiny a tepla, silniční motorová doprava; (40) výroba tepla, zámečnictví v rámci této třídy, kovoobrábění, nakládání s odpady; (42) projektování elektrických zařízení, projektová činnost v investiční výstavbě, úřední měření, revize a zkoušky provozovaných kotlů a tlakových nádob, provozování středisek kalibrační služby.

(511) 6, 7, 9, 11, 36, 37, 39, 40, 42  
(210) O-453285

(111) **296758**  
(220) 06.11.2007  
(151) 05.03.2008  
(540)



### GRAND HOTEL BOHEMIA

(730) **AUSTRIA Hotels Betriebs-GmbH**, Hessgasse 7, Vídeň, AT  
(510) (41) rekreace (služby pro oddech a rekreaci), kasina (provozování kasin); (43) služby zajišťující stravování a nápoje, dočasné ubytování.  
(511) 41, 43  
(210) O-453490

(111) **296982**  
(220) 26.09.2007  
(151) 18.03.2008  
(540)

### BROUK chráněná dílna

(730) **BROUK s.r.o.**, Haviřská 350/101, Ústí nad Labem, Všebořice, 40010, CZ  
(740) Ing. Iva Rylková, Polská 1525, Ostrava - Poruba, 70800  
(510) (3) čisticí přípravky, čisticí prostředky v rámci této třídy, prací přípravky, odmašťovací a mycí přípravky, mýdla, avivážní přípravky (na prádlo), lešticí přípravky, bělicí přípravky, přípravky na odstraňování vodního kamene pro použití v domácnosti, mýdla, přípravky pro namáčení prádla, přípravky na odstraňování barev, vosky na podlahy, prostředky na odstraňování rzi, zjasňovače barev pro použití v domácnosti; (8) ruční nářadí a nástroje v rámci této třídy, dláta, kladiva (ruční), kleště, krbové náčiní, kosačky, lopaty, přibory, rýče, sekery, strojky na mletí masa (ruční), svěráky, špachtle malířské, vrtáky, zahradnické nářadí (ruční); (21) kartáče, kartáčky, kartáčnické zboží v rámci této třídy, kartáčky zubní, čisticí nástroje ruční, drátěnky na použití v kuchyni, hadry na umývání nebo čištění, houby mycí, kbelíky, kbelíky na odpadky, lešticí materiály (s výjimkou přípravků, papíru a kamene), lešticí rukavice, mlýnky ruční pro domácnost, mopy, nádoby na smetí, nástroje na čištění, otvíráky na láhve, podložky pro krájení, potřeby kuchyňské v rámci této třídy, prádelní količky, potřeby domácí s výjimkou potřeb z drahých kovů, rukavice pro práce na zahradě, rukavice pro domácnost, štetky na čištění záchodů, utěrky na nábytek, utěrky na čištění, vývrtky, zátky, zoubáky, žehlicí prkna, kuchyňské nádobí; (25) oděvy, obuv, pracovní oděvy, osobní prádlo, oděvní doplňky v rámci této třídy, čepice a jiné pokrývky hlavy, rukavice, obuv, pracovní obuv.  
(511) 3, 8, 21, 25  
(210) O-452197

(111) **297079**  
(220) 19.08.2007  
(151) 25.03.2008  
(540)



- (730) **HON a.s.**, Srbská 347/2, Praha 6 - Dejvice, 16000, CZ  
(740) INPARTNERS GROUP, Ing. Dušan Kendereški, Koliště 1965/13a, Brno, 60200
- (510) (7) dřevoobráběcí stroje, sušící stroje na dřevo a truhlářské stroje včetně součástí a příslušenství; (16) kancelářské potřeby, zejména děrovačky, dávkovače lepicí pásky, desky na dokumenty, psací desky, dopisní papír, balicí papír, držáky na psací potřeby, ruční etiketovací přístroje, štítky pro adresy, gumičky - kancelářské potřeby, inkousty, kancelářské sponky, skříňky na kancelářské potřeby, kartotéční listky, karty a pásky papírové na zaznamenání počítačových programů, katalogy, klávesy psacích strojů, knihy, záložky do knih, výrobky z lepenky, nálepky pro kancelář, podložky psací, pohlednice, pomůcky učební kromě přístrojů, prospekty, publikace, psací potřeby, psací stroje, ručníky papírové, sešivačky (kancelářské potřeby), sešity, obtisky, plakáty, papírenské výrobky, kartonážní výrobky, filtrační papír, fólie z umělých hmot na balení, fotografie, stojany na fotografie, grafiky; (20) truhlářské výrobky, nábytek, nábytek kancelářský, nábytek bytový, součásti a příslušenství nábytku, stolový nábytek, skříňový nábytek, nábytek sedací, nábytek lůžkový, nábytek kuchyňský, obývací stěny, příborníky, psací stoly, toaletní stolky, skříně, nábytek z kovu, kovové díly k zařizování interiérů, zejména drátěné panely a dělicí stěny, části nábytku nekovové, části nábytku ze dřeva, čepy nekovové, kolečka k nábytku nekovová, lišty nábytkové z umělých hmot, obložení nábytku, schody nekovové, palety nakládací nekovové, nekovová kování, zámky kromě kovových a elektrických, zrcadla, rámy na obrazy a na vyšívání, přepravky nekovové, přepravní kontejnery nekovové, kontejnery na použití v domácnosti, kuchyni nebo kanceláři spadající do této třídy, podstavce pro počítací stroje, podnožky, police na knihy, regály, hmoždinky nekovové, stojany odkládací, časopisy, na deštníky, na klobouky, na lahve, vývěsní tabule, držáky na záclony z jiných než textilních materiálů, vnitřní žaluzie, zrcadla k zařizování a vybavování obchodů, kanceláří a jiných interiérů, aranžovací figuríny, lůžka kromě lůžek pro léčebné účely, matrace, gauče, pohovky, čalouněné nábytkové soupravy, ostatní výrobky ze dřeva, korku, rákosu, vrbového proutí a plastických hmot spadající do této třídy; (37) restaurování a opravy nábytku, rekonstrukce interiérů, včetně montáže nábytku a ostatních prvků interiérů; (42) průmyslový design, nábytkové návrhářství, bytové a interiérové poradenství, navrhování interiérů
- (511) 7, 16, 20, 37, 42  
(210) O-451027

(111) **297153**  
(220) 14.11.2007  
(151) 25.03.2008  
(540)



- (730) **Helma 365, s.r.o.**, Dlouhá 730/35, Praha 1, Staré Město, 11000, CZ  
(740) Václav Müller, patentový zástupce, Filipova 2016, Praha 4, 14800  
(510) (16) veškeré druhy kalendářů, veškeré druhy diářů, periodický a neperiodický tisk, knihy, časopisy; (41) vydavatelská a nakladatelská činnost, včetně vydávání kalendářů, tiskovin a časopisů i prostřednictvím počítačových sítí.
- (511) 16, 41  
(210) O-453730

(111) **297168**  
(220) 23.11.2007  
(151) 25.03.2008  
(540)

### Gerocel

- (730) **DIOCHI spol. s r.o.**, Weilova 2/1144, Praha 10, 10200, CZ  
(740) JUDr. Tomáš Lejček MBA, Slezská 169/10, Praha 2, 12000  
(510) (3) přípravky pro bělení a jiné prací prostředky, přípravky pro čištění, leštění, odmašťování a broušení, mýdla, parfumerie, vonné oleje, kosmetika, vlasové vody (lotions), zubní pasty; (16) papír, lepenka a výrobky z těchto materiálů, které nejsou zařazeny do jiných tříd, tiskárenské výrobky, potřeby pro knižní vazby, fotografie, papírenské zboží, lepidla pro papírenství nebo domácnost, materiál pro umělce, štětce, psací stroje a kancelářské potřeby (vyjímaje nábytek), učební a vyučovací pomůcky s výjimkou přístrojů, plastické obaly (nezařazené do jiných tříd), tiskařské typy, štočky; (30) káva, čaj, kakao, cukr, rýže, tapioka, ságo, kávové náhražky, mouka a přípravky z obilnin, chléb, pečivo, cukrovinky, zmrzlina, med, sirup melasový, droždí, prášky do těsta, sůl, hořčice, ocet, nálevy (k ochucení), koření, led pro osvěžení; (32) piva, minerální vody, šumivé nápoje a jiné nápoje nealkoholické, nápoje a šťávy ovocné, sirupy a jiné přípravky k zhotovení nápojů.
- (511) 3, 16, 30, 32  
(210) O-454010

(111) **297169**  
(220) 23.11.2007  
(151) 25.03.2008  
(540)

### Levamin

- (730) **DIOCHI spol. s r.o.**, Weilova 2/1144, Praha 10, 10200, CZ  
(740) JUDr. Tomáš Lejček MBA, Slezská 169/10, Praha 2, 12000  
(510) (3) přípravky pro bělení a jiné prací prostředky, přípravky pro čištění, leštění, odmašťování a broušení, mýdla, parfumerie, vonné oleje, kosmetika, vlasové vody (lotions), zubní pasty; (16) papír, lepenka a výrobky z těchto materiálů, které nejsou zařazeny do jiných tříd, tiskárenské výrobky, potřeby pro knižní vazby, fotografie, papírenské zboží, lepidla pro papírenství nebo domácnost, materiál pro umělce, štětce, psací stroje a kancelářské potřeby (vyjímaje nábytek), učební a vyučovací pomůcky s výjimkou přístrojů, plastické obaly (nezařazené do jiných tříd), tiskařské typy, štočky; (30) káva, čaj, kakao, cukr, rýže, tapioka, ságo, kávové náhražky, mouka a přípravky z obilnin, chléb, pečivo, cukrovinky, zmrzlina, med, sirup melasový, droždí, prášky do těsta, sůl, hořčice, ocet, nálevy (k ochucení), koření, led pro osvěžení; (32) piva, minerální vody, šumivé nápoje a jiné nápoje nealkoholické, nápoje a šťávy ovocné, sirupy a jiné přípravky k zhotovení nápojů.

(511) 3, 16, 30, 32  
(210) O-454012

(111) **297212**  
(220) 30.08.2007  
(151) 07.04.2008  
(540)

### OVOCNÝ SVĚTOZOR

(730) **HÁJEK a BOUŠOVÁ, spol. s r.o.**, Vodičkova 791/39, Praha 1, 11000, CZ  
(740) PROPATENT, Ing. Vlasta Sedláčková, Pod Pekařkou 1, Praha 4, 14700  
(510) (16) veškeré výrobky z papíru spadající do této třídy, papírové ubrusy, papírové podložky; (29) ovoce konzervované, sušené, zmražené a zavařené, želé, džemy, kompoty, mléko a mléčné výrobky, mražené smetanové krémy i s rostlinným tukem, jogurtové, s přídavkem ovoce, ovocné krémy mražené samostatně, ovocné dřeně; (30) cukrovinky, cukrářské výrobky všeho druhu, káva, čaj, kakao, kávové náhražky, led pro osvěžení, vodové zmrzliny; (32) nealkoholické nápoje; (35) zprostředkovatelská činnost v oblasti obchodu s výše uvedenými výrobky; (43) restaurace, provozování cukráren, provozování rychlého občerstvení.  
(511) 16, 29, 30, 32, 35, 43  
(210) O-451370

(111) **297963**  
(220) 22.08.2007  
(151) 19.05.2008  
(540)



(591) Barevná  
(730) **INCHEBA EXPO PRAHA spol. s r.o.**, Areál Výstaviště 67, Praha 7, 17000, CZ  
(510) (9) nosiče informací všeho druhu v rozsahu třídy 9, např. dat, obrazu a zvuku, elektronické publikace, software, to vše v oblasti výstavnictví; (16) nosiče informací všeho druhu v rozsahu třídy 16, např. tiskoviny a polygrafické výrobky, informační letáky a brožury, katalogy, vstupenky, fotografie, plakáty, to vše v oblasti výstavnictví; (35) výstavy a veletrhy pro obchodní a reklamní účely v oblasti zdravé výživy a zdravého životního stylu, zahrnující biopotraviny a produkty zdravé výživy a související ekologické aktivity jako například eko a agroturistiku, kosmetiku na bázi přírodních produktů, ekologické technologie, jejich organizování a pořádání, odborné poradenství, vztahující se k organizování uvedených komerčních výstav a veletrhů, inzertní, reklamní a propagační služby, poskytování pomoci při provozu obchodu, včetně zprostředkování obchodních a obchodně personálních záležitostí, marketing, průzkumy a analýzy trhu, to vše ve výše uvedené oblasti výstavnictví; (38) šíření informací v oblasti výstavnictví v oblasti zdravé výživy a zdravého životního stylu, zahrnující biopotraviny a produkty zdravé výživy a související ekologické aktivity jako například eko a agroturistiku, kosmetiku na bázi přírodních produktů a ekologické technologie, prostřednictvím datových sítí, např. Internetem, bezdrátovými, kabelovými nebo satelitními sítěmi; (41) výchovná, vzdělávací a zábavní činnost, pořádání odborných setkání, např. školení, kurzů, konferencí a sympozií, přednášek, organizování a pořádání výstav a veletrhů ke vzdělávacím, kulturním, výchovným a zábavním účelům, to vše v oblasti zdravé výživy a zdravého životního stylu, zahrnující biopotraviny a produkty zdravé výživy a související ekologické aktivity jako například eko a agroturistiku, kosmetiku na bázi přírodních produktů, ekologické technologie, odborné poradenství, vztahující se k organizování uvedených vzdělávacích, kulturních, výchovných a zábavních výstav a veletrhů, pořádání soutěží, nakladatelská a vydavatelská činnost..

(511) 9, 16, 35, 38, 41  
(210) O-451172

(111) **298149**  
(220) 29.10.2007  
(151) 26.05.2008  
(540)

### Mistral Paints

(730) **Mistral Paints, s.r.o.**, Poděbradská 65a, Praha 9, 19800, CZ  
(740) JUDr. Hodková Iveta, Pod Klikovkou 4, Praha 5, 15000  
(510) (1) chemické výrobky určené pro průmysl, zejména umělé pryskyřice, plastické hmoty, lepidla, vše v rámci této třídy; (2) barvy, nátěry, laky, ochranné výrobky proti korozi, proti deteriorizaci dřeva pro stavebnictví; (17) barvy a laky izolační, omítky izolační.  
(511) 1, 2, 17  
(210) O-453206

(111) **298154**  
(220) 21.11.2007  
(151) 26.05.2008  
(540)



(730) **EKOL ENERGO s.r.o.**, Křenová 65, Brno, 60200, CZ  
(740) KANIA, SEDLÁK, SMOLA Patentová a známková kancelář, Ing. Jiří Malůšek, Mendlovo nám. 1a, Brno, 60300  
(510) (7) zařízení pro výrobu elektrické energie, zařízení pro přečerpávání plynu, parní turbíny s příslušenstvím, spalovací turbíny s příslušenstvím, ovládací a řídicí systémy pro turbínová zařízení, kotle, výměníky tepla, generátory, turboalternátory, potrubní systémy, regenerační výměníky pro spalovací turbíny, chladiče oleje, kondenzátory, sací a výfukové systémy pro spalovací turbíny, systémy řízení a ovládání (součást zařízení); (11) zařízení pro výrobu tepla, tepelně energetická zařízení, spalovací komory s příslušenstvím; (37) montáže energetických zařízení, revize, opravy a rekonstrukce turbínových zařízení; (42) projekty, konstrukční podklady, technické zprávy, technické podklady, výpočty, zkušební protokoly, revizní nálezy, posudky a studie, vše v oboru uvedených zařízení.  
(511) 7, 11, 37, 42  
(210) O-453914

(111) **298228**  
(220) 07.09.2007  
(151) 03.06.2008  
(540)

## TRIUMPH BOARD

(730) **TRIUMPH BOARD a.s.**, Neklanova 122/15, Praha 2, 12800, CZ  
(740) JUDr. Hana Smutná, advokátka, Vodičkova 41, Praha 1, 11000  
(510) (9) interaktivní tabule, interaktivní dotykové panely pro LCD/ plasmové monitory, neinteraktivní prezentační tapety (wall covering); (35) propagační činnost, reklama.  
(511) 9, 35  
(210) O-451661

(111) **298274**  
(220) 16.10.2007  
(151) 04.06.2008  
(540)



(730) **CIMEX INVEST s.r.o.**, Na Pankráci 1062/58, Praha 4, 14000, CZ  
(510) (35) dodavatelské služby pro třetí osoby (nákup výrobků a služeb pro jiné podniky), obchodní management a podnikové poradenství, rozšiřování reklamních materiálů (letáků, prospektů, tisků, vzorků) zákazníkům, venkovní reklama, vydávání reklamních nebo náborových, propagačních a inzertních textů, vylepování plakátů, aranžování výkladů, pomoc při řízení obchodní činnosti, pomoc při řízení obchodních a průmyslových podniků, obchodní nebo podnikatelské informace, komerční informační kanceláře, obchodní nebo podnikatelský průzkum, hospodářské (ekonomické) prognózy, marketingové studie, analýzy nákupních a velkoobchodních cen, průzkum trhu, průzkum veřejného mínění, statistické informace, styky s veřejností, účetnictví, revize účtů (audit), analýzy nákladů, oceňování obchodních podniků, provádění výpisů z účtů, dražby, personální poradenství, posuzování efektivnosti provozu a racionalizace práce, nábor zaměstnanců, psychologické testování pro výběr zaměstnanců, příprava a vyhotovení daňových přiznání, příprava mezd a výplatních listin, zprostředkovatelný práce, služby reklamních agentur a propagace jako je zajišťování reklamy on-line v počítačové síti Internet, rozhlasové reklamy, televizní reklamy, pronájem reklamní doby v komunikačních médiích, organizování komerčních nebo reklamních výstav a veletrhů, aktualizování a pronájem reklamních materiálů a reklamních ploch, inzerce poštou, předvádění zboží, služby modelů - předvádění pro reklamní účely a podporu prodeje, obchodní vedení uměleckých agentur, správa hotelů, dovozní a vývozní kanceláře, sekretářské služby, vyřizování telefonních vzkazů a dotazů, těsnopis, stenografie, přepisování, psaní na stroji (zpracování textů), překlad a systemizace informací do počítačových databází, vedení kartoték a souborů v počítači, vyhledávání dat v počítačových souborech, kopírování nebo rozmnožování (reprodukce) dokumentů, dokladů apod.,

fotokopírování, zajišťování předplatného novin a časopisů, pronájem fotokopírovacích a kancelářských strojů a zařízení, pronájem prodejních automatů; (36) směnárenské služby, finančníctví a bankovníctví - služby v rámci této třídy, služby finančního trhu, finanční služby (analýzy, transakce, operace, finanční informace, poradenství a řízení), daňové odhady, finanční odhady a oceňování v oblastech pojišťovnictví, bankovníctví, nemovitostí, burzovní makléřství, kurzovní záznamy na burze, finanční sponzorování, financování koupí na splátky, poskytování hypotečních půjček, finanční pronájem - leasing, garance, záruky, kauce, bankovníctví, úvěrové banky, bezhotovostní operace, platební převody vykonávané elektronicky, clearing (zúčtování vzájemných pohledávek a závazků), elektronický převod kapitálu, kapitálové investice, domácí bankovní služby, vydávání cenin, vydávání cestovních šeků, vydávání cenných papírů, vydávání kreditních karet, měnové služby a operace, realitní činnost, zejména pronájem bytových a nebytových prostor, zprostředkování nákupu a prodeje nemovitostí, oceňování a odhady nemovitostí, zprostředkování nemovitostí, pronájem bytů, pronájem nájemních a činžovních domů, pronajímání kanceláří, správa nemovitostí, leasing zařízení pro zpracování dat, finance a peněžní operace, finanční poradenství, poradenství a zprostředkování pojišťovnictví, úvěrování zbožových nákupů, úvěrové poradenství, služby týkající se sdělování informací ohledně proclení zboží, celního tarifu a tarifu zaručení celního dluhu, pomoc při celním řízení, obstaravatelství v rámci komplementace finančních služeb, pronájem nemovitostí, pozemků a kanceláří, realitní kancelář, investorská činnost ve stavebnictví, vše v rámci této třídy; (43) hostinská činnost, ubytovací činnost, gastroservis - zásobování restaurací a provozoven potravinářskými výrobky a nápoji, hromadné dodávání hotových jídel, nápojů do restaurací, jídelen, služby spojené s ubytováním, stravováním a občerstvením, provozování penzionů, hotelů, hostelů, motelů, hostinských činností, restaurace, bary, snack bary, cafeterie, motoresty, hostince, kantýny, závodní jídelny, menzy, rychlé občerstvení, catering, zajištění stravování při společenských akcích a služby spojené s nákupem a obstaráváním potravin, nápojů a občerstvení, pohostinství, příprava jídel, společné stravování, podávání jídel a nápojů, příprava jídel a nápojů ke spotřebě, zejména steaků a zeleninových a ovocných salátů a pizz, těstovin, poskytování a obstarávání jídla a nápojů, služby zajišťující stravování, automaty (rychlé občerstvení), zásobování v rámci této třídy, poskytování gastronomických služeb, příprava jídel a výrobků studené kuchyně, pořádání hostin, provozování pizzerie, bufetu, samoobslužné restaurace, kavárny, vinárny, poradenství v oboru hotelnictví, poradenství v oboru gastronomie, zajišťování hotelových pobytů, pronájem apartmánů, sálů, salónek a jiných nebytových prostor obsažených v této třídě, poradenství v oboru provozování hotelů a gastronomických provozů.

(511) 35, 36, 43  
(210) O-452824

(111) **298367**  
(220) 25.01.2008  
(151) 04.06.2008  
(540)



(730) **Samohýl group a.s.**, Smetanova 1058, Lomnice nad Popelkou, 51251, CZ  
(740) Ing. Pavel Reichel, Lopatecká 14, Praha 4, 14700  
(510) (3) kosmetické přípravky pro zvířata, šampóny pro domácí zvířata; (5) přípravky pro mytí zvířat, protiparazitické obojky pro zvířata; (18) oblečky pro domácí zvířata, obojky pro zvířata, pokrývky pro zvířata; (20) boudy pro domácí zvířata, hnízda pro domácí zvířata, pelechy pro domácí zvířata, polštáře pro domácí zvířata; (21) klece pro domácí zvířata, klece a voliery pro ptáky, akvária, hřebeny a česadla na zvířata, hygienické toaletní nádoby pro domácí zvířata, mísy hygienické na vylučování pro domácí zvířata, koryta na krmení zvířat; (28) hračky pro domácí zvířata;

(31) stelivo pro domácí zvířata, krmivo pro zvířata, živá zvířata; (35) zprostředkovatelská činnost v oblasti obchodu s chovatelskými potřebami (výše uvedenými).  
(511) 3, 5, 18, 20, 21, 28, 31, 35  
(210) O-455666

(111) **298908**  
(220) 22.01.2008  
(151) 01.07.2008  
(540)

(111) **298881**  
(220) 20.11.2007  
(151) 01.07.2008  
(540)

### MILKA GOLD

(730) **Kraft Foods Schweiz Holding GmbH**, Chollerstrasse 4, 6301 Zug, CH  
(740) Čermák Hořejš Myslíl a spol., JUDr. Jan Matějka, Národní 32, Praha 1, 11000  
(510) (30) kakao, čokoláda, kakaové nápoje, čokoládové nápoje a přípravky pro takové nápoje, pekařské výrobky, sušenky, pečivo a cukrářské výrobky, zejména sladké a čokoládové cukroví, výrobky z těsta, přípravky z obilovin, zmrzlina a mražené výrobky spadající do této třídy.  
(511) 30  
(210) O-453901

(111) **298882**  
(220) 20.11.2007  
(151) 01.07.2008  
(540)

### MILKA BRONZE

(730) **Kraft Foods Schweiz Holding GmbH**, Chollerstrasse 4, 6301 Zug, CH  
(740) Čermák Hořejš Myslíl a spol., JUDr. Jan Matějka, Národní 32, Praha 1, 11000  
(510) (30) kakao, čokoláda, kakaové nápoje, čokoládové nápoje a přípravky pro takové nápoje, pekařské výrobky, sušenky, pečivo a cukrářské výrobky, zejména sladké a čokoládové cukroví, výrobky z těsta, přípravky z obilovin, zmrzlina a mražené výrobky spadající do této třídy.  
(511) 30  
(210) O-453902

(111) **298883**  
(220) 20.11.2007  
(151) 01.07.2008  
(540)

### MILKA SILVER

(730) **Kraft Foods Schweiz Holding GmbH**, Chollerstrasse 4, 6301 Zug, CH  
(740) Čermák Hořejš Myslíl a spol., JUDr. Jan Matějka, Národní 32, Praha 1, 11000  
(510) (30) kakao, čokoláda, kakaové nápoje, čokoládové nápoje a přípravky pro takové nápoje, pekařské výrobky, sušenky, pečivo a cukrářské výrobky, zejména sladké a čokoládové cukroví, výrobky z těsta, přípravky z obilovin, zmrzlina a mražené výrobky spadající do této třídy.  
(511) 30  
(210) O-453903

**ReachSpektrum** 

(591) Barevná  
(730) **ReachSpektrum, s.r.o.**, Rubeška 393/7, Praha 9, Vysočany, 19000, CZ  
(740) PROPATENT, Ing. Vlasta Sedláčková, Pod Pekařkou 1, Praha 4 - Podolí, 14700  
(510) (35) obchodní činnost (pomoc při řízení-), obchodní nebo podnikatelské informace (poskytování-), komerční informační kanceláře, obchodní management a podnikové poradenství, obchodní a průmyslové podniky (pomoc při řízení-), kopírování dokumentů, aktualizování reklamních materiálů, marketingové studie, obchodní nebo podnikatelský průzkum, obchodní činnost (služby, poradenství v-), obchodní nebo podnikatelské poradenství (profesionální-), informace (obchodní nebo podnikatelské-), nábor zaměstnanců, obchodní reklama (pro třetí osoby-), sekretářské služby, překlad informací do počítačových databází, dodavatelské služby pro třetí osoby (nákup výrobků a služeb), data (vyhledávání-) v počítačových souborech (pro třetí osoby), služby v oblasti srovnávání cen, komerční informace a rady pro spotřebitele, sestavování statistiky; (41) texty (zveřejňování-) kromě reklamních, školení, vydávání knih, organizování a vedení kolokvií, konference (organizování a vedení-), kongresy (organizování a vedení-), vzdělávací informace, cvičení (praktické-), organizování a vedení seminářů, organizování a vedení sympozií, školení (pořádání a řízení); (42) chemie (služby v oblasti-), výzkum v oblasti chemie, konzultace (v oblasti počítačového softwaru), ochrana životního prostředí (výzkum).  
(511) 35, 41, 42  
(210) O-455593

(111) **299048**  
(220) 22.01.2008  
(151) 08.07.2008  
(540)

### REACHSPEKTRUM

(730) **ReachSpektrum, s.r.o.**, Rubeška 393/7, Praha 9, Vysočany, 19000, CZ  
(740) PROPATENT, Ing. Vlasta Sedláčková, Pod Pekařkou 1, Praha 4 - Podolí, 14700  
(510) (35) obchodní činnost (pomoc při řízení-), obchodní nebo podnikatelské informace (poskytování-), komerční informační kanceláře, obchodní management a podnikové poradenství, obchodní a průmyslové podniky (pomoc při řízení-), kopírování dokumentů, aktualizování reklamních materiálů, marketingové studie, obchodní nebo podnikatelský průzkum, obchodní činnost (služby, poradenství v-), obchodní nebo podnikatelské poradenství (profesionální-), informace (obchodní nebo podnikatelské-), nábor zaměstnanců, obchodní reklama (pro třetí osoby-), sekretářské služby, překlad informací do počítačových databází, dodavatelské služby pro třetí osoby (nákup výrobků a služeb), data (vyhledávání-) v počítačových souborech (pro třetí osoby), služby v oblasti srovnávání cen, komerční informace a rady pro spotřebitele, sestavování statistiky; (41) texty (zveřejňování-) kromě reklamních, školení, vydávání knih, organizování a vedení kolokvií, konference (organizování a vedení-), kongresy (organizování a vedení-), vzdělávací informace, cvičení (praktické-), organizování a vedení seminářů, organizování a vedení sympozií, školení (pořádání a řízení); (42) chemie (služby v oblasti-), výzkum v oblasti chemie, konzultace (v oblasti počítačového softwaru), ochrana životního prostředí (výzkum).  
(511) 35, 41, 42  
(210) O-455594

(111) **299133**  
(220) 23.07.2007  
(151) 15.07.2008  
(540)



(591) Barevná  
(730) **Templářské sklepy Čejkovice, vinařské družstvo**, Na Bařině 945, Čejkovice, 69615, CZ  
(740) Ing. Zdeněk Kučera, Dlouhá 207 (P.O.Box 92), Slušovice, 76315  
(510) (33) alkoholické nápoje, víno, sekt, lihoviny, likéry, míchané alkoholické nápoje.  
(511) 33  
(210) O-450212

(111) **299665**  
(220) 20.08.2007  
(151) 06.08.2008  
(540)

### Redot

(730) **REDOT, s.r.o.**, Lucemburská 1024/1, Praha 3, 13000, CZ  
(740) Mgr. Tomáš Krejčí, advokát, Pařížská 204/21, Praha 1 - Josefov, 11000  
(510) (16) materiál pro umělce, štětce, psací stroje, učební a vyučovací pomůcky s výjimkou přístrojů; (35) propagační činnost, reklama, pomoc při řízení obchodní činnosti, obchodní administrativa, kancelářské práce; (36) pojištění, služby finanční, služby peněžní, služby nemovitostní; (37) stavebnictví, opravy, instalační služby; (41) sportovní aktivity.  
(511) 16, 35, 36, 37, 41  
(210) O-451046

(111) **300594**  
(220) 28.04.2008  
(151) 17.09.2008  
(540)



(730) **Veratex Česká republika s.r.o.**, Kubelíkova 1224/42, Praha 3 - Žižkov, 13000, CZ  
(740) DANĚK & PARTNERS Advokátní a patentová kancelář, Ing. Dr. Vilém Daněk Ph.D., LL.M., patentový zástupce, Vinohradská 17, Praha 2, 12000  
(510) (24) lůžkoviny, prostěradla, povlečení, textilní ručníky, stolní ubrusy látkové, stolní ubrusy (ne z papíru), ubrusy textilní pod talíře, potahy na matrace, kapesníky látkové; (40) zpracování a úprava textilních materiálů.  
(511) 24, 40  
(210) O-458575

(111) **300976**  
(220) 02.04.2008  
(151) 08.10.2008  
(540)



(591) Barevná  
(730) **Vágnér Luděk Mgr.**, M.R. Štefánika 3, Šumperk, 78701, CZ  
(740) HALAXOVÁ & HALAXOVÁ, TETRAPAT, RNDr. Zdeňka Halaxová, Dukelská 891/4, Olomouc, 77200  
(510) (35) zprostředkovatelská činnost v oblasti obchodu s rekondičními, rehabilitačními a dietetickými výrobky; (41) nakladatelská a vydavatelská činnost, pořádání odborných kurzů, školení a jiných vzdělávacích akcí, pořádání a řízení pracovních setkání, kongresů a symposií, vzdělávací činnost, expertní, poradenské a konzultační služby v oblasti vzdělávání, přednášková a lektorská činnost, výuka; (44) služby fyzioterapeutické, rekondiční, rekonvalescenční, rehabilitační a relaxační, poradenské služby v oblasti dietologie, tvarování postavy, hubnutí a redukce váhy, provozování solárií, saun a whirlpoolu, poradenská lékařská činnost, masáže všeho druhu jako relaxační, rehabilitační, sportovní, vodní, plynové, rašelinové a uhlíkové zábaly, farmaceutické poradenství, ošetrovatelské služby, psychologické služby, diagnostika a poradenství v oblasti masáže a optimalizace životního stylu, poradenské služby v oblasti zvýšení imunity organismu, jeho regenerace a detoxikace, přírodní a alternativní medicína, cvičení ve vyhříváných lůžkách a kyslíkoozónová terapie, zajišťování léčebných pobytů.  
(511) 35, 41, 44  
(210) O-457787

(111) **301624**  
(220) 01.08.2007  
(151) 12.11.2008  
(540)

### VELMISTR

(730) **Templářské sklepy Čejkovice, vinařské družstvo**, Na Bařině 945, Čejkovice, 69615, CZ  
(740) Ing. Zdeněk Kučera, Dlouhá 207 (P.O.Box 92), Slušovice, 76315  
(510) (33) víno.  
(511) 33  
(210) O-450530



(111) **301743**  
(220) 24.06.2008  
(151) 12.11.2008  
(540)

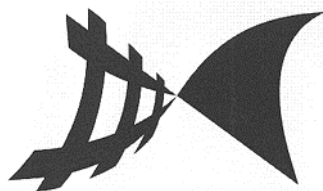

Reprezentační ples  
železničářů

- (730) **Unie železničních zaměstnanců**, Hyberská 1014/13, Praha 1, Nové Město, 11000, CZ
- (740) DANĚK & PARTNERS Advokátní a patentová kancelář, Ing. Dr. Vilém Daněk Ph.D., LL.M., patentový zástupce, Vinohradská 17, Praha 2, 12000
- (510) (35) pořádání výstav a veletrhů k obchodním a reklamním účelům, činnost reklamní, propagační a inzertní i prostřednictvím Internetu, zejména v oblasti cestovního ruchu, průzkum a analýzy trhů, distribuce zboží k reklamním účelům, marketing, poradenská činnost v oblasti obchodu, poskytování inzertních služeb, zejména v oblasti cestovního ruchu, zprostředkovatelská činnost v oblasti dodavatelských služeb pro třetí osoby, zprostředkovatelská činnost v oblasti správy hotelů, aktualizace reklamních materiálů, aranžování výkladů, komerční informační kanceláře, kopírování nebo rozmnožování dokumentů, pronájem reklamních materiálů a ploch, předvádění zboží, překlad informací do počítačových databází, přepisování, sekretářské služby, vedení kartoték v počítači, inzerce všemi druhy médií; (41) pořádání kulturních akcí, zejména plesů, tombol na plesech, organizování výstav a veletrhů ke vzdělávacím, kulturním, výchovným a zábavním účelům, organizování společensko-kulturních akcí, pořádání zábavních soutěží, organizování soutěží a oceňování nejlepších exponátů, jakož i nejlepších expozic, organizování výstav doprovázejících semináře, školení a další kulturní a vzdělávací akce, provozování pracovního diskusního a zájmového klubu, školení, organizování výstav a veletrhů, organizování módních přehlídek pro výchovné, vzdělávací, kulturní a zábavní účely, kromě módních přehlídek pro reklamní účely, činnost vzdělávací a zábavní včetně pořádání specializačních doškolovacích kurzů, symposií a konferencí, nakladatelská a vydavatelská činnost, provozování galerií, školící činnost, zejména v oblasti výpočetní techniky, informatiky, kancelářské a komunikační techniky a informačních technologií, pořádání a řízení školení, pořádání a řízení kurzů, filmová studia a filmová tvorba, filmová reprodukce, fotoateliéry, video (služby - pronájem video pásků, pronájem videorekordérů, video-tvorba, střih video-pásků), nahrávání nosičů zvukových nebo obrazově zvukových, převádění médií do elektronické podoby a jejich šíření, půjčování nahranych zvukových nebo obrazově zvukových záznamů, tvorba a šíření audiovizuálních děl, fotografování na mikrofilm, výchova, vzdělávání; (43) gastroservis - zásobování restaurací a provozování potravinářskými výrobky a nápoji, hromadné dodávání hotových jídel, nápojů do restaurací, jídelen, služby spojené s ubytováním, stravováním a občerstvením, provozování penzionů, hotelů, hostelů, motelů, hostinských činností, restaurace, bary, snack bary, cafeterie, motoresty, hostince, kantýny, závodní jídelny, menzy, rychlé občerstvení, catering, zajištění stravování při společenských akcích a služby spojené s nákupem a obstaráváním potravin, nápojů a občerstvení, pohostinství, příprava jídel, společné stravování, podávání jídel a nápojů, příprava jídel a nápojů ke spotřebě, zejména steaků a zeleninových a ovocných salátů a pizz, těstovin, poskytování a obstarávání jídla a nápojů, služby zajišťující stravování, automat pro občerstvení, zásobování v rámci této třídy, poskytování gastronomických služeb, příprava jídel a výrobků studené kuchyně, pořádání hostin, provozování pizzerie, bufetu, samoobslužné restaurace, kavárny, vinárny, poradenství v oboru hotelnictví, poradenství v oboru gastronomie, zajišťování hotelových pobytů, pronájem apartmánů, sálů, salónek a jiných nebytových prostor obsažených v této třídě, poradenství v oboru provozování hotelů a gastronomických provozů.

(511) 35, 41, 43  
(210) O-460232

(111) **301786**  
(220) 15.10.2007  
(151) 19.11.2008  
(540)

## MIRELON PRO

- (730) **Mirel Vratimov a.s.**, Mourová 114/7, Vratimov, 73932, CZ
- (740) Patentová a známková kancelář, Ing. Jaromír Příkryl, Včelín 1161, Hulín, 76824
- (510) (16) obalové materiály z plastických hmot, obaly papírové, polyetylenové folie na balení a fixaci zboží (bublínkové obaly), obalové materiály z pěnového polyetylénu, obalové materiály z pěnového polyetylénu laminované mikrotenem, PET folií, papírem, hliníkovou folií, vše v rámci této třídy; (17) folie, desky, tyče a pásy z plastických hmot, izolační hmoty tepelné a zvukové, termoizolační pásy - holé, laminované hliníkovou folií, PET folií, opatřené samolepicí vrstvou, termoizolační trubice, termoizolační trubice z pěnového polyetylénu s povrchem opatřeným hliníkovou folií, termoizolační pásy - holé, laminované hliníkovou folií, PET folií, opatřené samolepicí vrstvou; (20) výrobky z pěnových hmot a výrobky z pěnového polyetylénu v rámci třídy 20, plastové výrobky v rámci třídy 20; (35) zprostředkovatelské služby v oblasti obchodu s výše uvedenými výrobky ve tř. 16, 17 a 20, pomoc při provozování obchodu a obchodních činností; (37) provádění tepelných izolací.
- (511) 16, 17, 20, 35, 37  
(210) O-452766

(111) **302361**  
(220) 17.06.2008  
(151) 15.12.2008  
(540)

**LEACREE**

- (730) **Leacree (Chengdu) Co., Ltd.**, Chengdu Economic and Technological Development Zone, Longquanyji District, Chengdu City, Sichuan Province, CN
- (740) GATODE s. r. o., Ing. Mgr. Denisa Dudová, Vršovická 478/51, Praha 10, Vršovice, 10100
- (510) (2) ochranné nátěry pro podvozky vozidel a automobilů; (12) tlumiče pro vozidla a automobily, závěsné tlumiče kmitů pro vozidla, tlumící pružiny a tlumiče pérování pro vozidla, prodvozky vozidel a automobilů, nárazníky pro vozidla, převodovky a převody pro vozidla, pružiny vozidel.
- (511) 2, 12  
(210) O-460036

(111) **302900**  
(220) 21.01.2008  
(151) 13.01.2009  
(540)



(111) **304101**  
(220) 28.03.2008  
(151) 03.03.2009  
(540)



(591) Barevná  
(730) **MVV Energie CZ a.s.**, Kutvirtova 339/5, Praha 5, 15000, CZ  
(510) (4) elektrická energie; (39) rozvod energie, rozvod elektřiny, rozvod vody, zásobování vodou; (40) výroba energie, úprava vody; (41) konzultace v oblasti úspor energie (výuka, školení).  
(511) 4, 39, 40, 41  
(210) O-455535

(111) **303106**  
(220) 27.09.2007  
(151) 21.01.2009  
(540)

### MIRELON AKUSTIK

(730) **Mirel Vratimov a.s.**, Mourová 114/7, Vratimov, 73932, CZ  
(740) Patentová a známková kancelář, Ing. Jaromír Píkrýl, Včelín 1161, Hulín, 76824  
(510) (16) obalové materiály z plastických hmot, obaly papírové, polyetylenové folie na balení a fixaci zboží (bublínkové obaly), obalové materiály z pěnového polyetylenu, obalové materiály z pěnového polyetylenu laminované mikroténem, PET folií, papírem, hliníkovou folií, vše v rámci této třídy; (17) folie, desky, tyče a pásy z plastických hmot, izolační hmoty tepelné a zvukové, termoizolační pásy - holé, laminované hliníkovou folií, PET folií, opatřené samolepicí vrstvou, termoizolační trubice, termoizolační trubice z pěnového polyetylenu s povrchem opatřeným hliníkovou folií, termoizolační pásy - holé, laminované hliníkovou folií, PET folií, opatřené samolepicí vrstvou; (20) výrobky z pěnových hmot a výrobky z pěnového polyetylenu v rámci třídy 20, plastové výrobky v rámci třídy 20; (35) zprostředkovatelské služby v oblasti obchodu s výše uvedenými výrobky ve tř. 16, 17 a 20, pomoc při provozování obchodu a obchodních činností; (37) provádění tepelných izolací.  
(511) 16, 17, 20, 35, 37  
(210) O-452292

(730) **Zástěra Miloš Mgr.**, Vnější 1389, Liberec, Liberec XXX-Vratislavice nad Nisou, 46311, CZ  
(740) Mgr. Lukáš Dlabáček, patentový zástupce, Bolzanova 5, Brno, 61800  
(510) (20) interiérový a exteriérový nábytek náležící do této třídy, sedadla, lůžka, lehátka, stoly, křesla, židle, postele, výrobky ze dřeva, korku, rákosu, třtiny, vrbového proutí, rohoviny, kosti, slonoviny, kostic, želvoviny, jantaru, perleti, mořské pěny, buničiny, pokud nejsou zařazeny v jiných třídách, kování na okna nekovové, stolky na květiny, lišty u nábytku z umělých hmot, školní nábytek, nábytkové police, police do registračních skříní, bambusové závěsy, barely nekovové, bečky nekovové, bedny nekovové, bidla nekovová, boudy, pelechy, hnízda a klece pro domácí zvířata, stojany na časopisy, části nábytku ze dřeva, čepy nekovové, čísla domovní kromě kovových a svíticích, dávkovače ručníků upevněné nekovové, dekorativní předměty přenosné, desky stolní, desky k vystavování zboží, desky pod psací stroje, stojany na deštníky, držáky na kartáče, držáky na noviny, držáky na záclony a závěsy kromě držáků z textilních materiálů, dřevěné rolety, dvířka k nábytku, fitinky na rakve nekovové, gauče, háčky na oděvy nekovové, háčky na záclony, háky k věšákům nekovové, skříňky na hračky, chodítka dětská, věšáky na kabáty, kancelářský nábytek, kartotéky (nábytek), kazety na šperky kromě kazet z drahých kovů, tabule s háčky na zavěšení klíčů, stojany na klobouky, sloupky na drápání pro kočky, kolébky, kolečka k nábytku nekovová, komody, kontejnery nekovové, kontejnery přepravní nekovové, konzole na záclony a závěsy, ozdobné závěsy z korálků, koše, košíky nekovové, krabice ze dřeva nebo z umělých hmot, kryty ochranné proti žaru pro domácnost, křesla kadeřnická, podstavce na květináče, stojany na lahve, lavičky (nábytek), lehátka skládací, lékárníčky, lenošky, lištové rolety vnitřní (žaluzie), lůžka vodní nikoliv pro léčebné účely, lůžkoviny (s výjimkou ložního prádla), stoly na masáže, matrace, matrace nafukovací kromě matrací k léčebným účelům, nábytek (bytové zařízení), stojany na odkapávání nádobí, obaly ochranné na oděvy, obložení nábytku nekovové, ramínka na oděvy, ohrádky pro děti, opěrky na hlavu (u nábytku), ošatky, ozdoby nástěnné (bytové zařízení), ozdoby pohyblivé (ozdobné pohyblivé předměty vydávající zvuky, zpravidla zvonečky nebo tyčinky), ozdoby z umělých hmot pro potraviny, palety nakládací nekovové, palety na manipulaci se zbožím nekovové, paravány (nábytek), pelesti postelí dřevěné, stolky pojízdné pro počítače, podhlavníky, podnožky, podušky, podušky nafukovací kromě podušek k léčebným účelům, pohovky, pohovky čalouněné s podnožkou, police, police na knihy, polštáře pro domácí zvířata, poštovní schránky kromě zděných a kovových, poutače ze dřeva nebo z umělých hmot, prádelníky (se zásuvkami), prkénka na krájení a sekání masa, proutěné zboží, přiborníky, psací stoly, pultičky pro zpěváky, pulty, rakve, rámy (na obrazy), rámy na vyšívání, rátaň, regály, registratury, reklamní předměty nafukovací, sekretáře, servírovací stolky pojízdné, schody (stupně) nekovové, schůdky pohyblivé pro nastupování cestujících nekovové, stříbřené sklo (pro výrobu zrcadel), skříně, skříňky na jídlo (spížky) nekovové, sláma pletená (s výjimkou rohoží), sofa, spací pytle na kempování, stojany na střelné zbraně, stolky odkládací, stolky toaletní, stoly rýsovací, stoly pracovní, stoly zámečnické nekovové, šoupátka nekovová (kromě šoupátek jako součástí strojů), špalky na krájení a sekání masa (pro řezníky), štítky identifikační nekovové, štíty vývěsní ze dřeva nebo umělých hmot, tabule vývěsní, truhlářské umělecké výrobky, truhly nekovové, tyčky k rostlinám, umělecká díla ze dřeva, vosku, sádry nebo umělých hmot, urny pohřební, váhy na nošení břemen, vějíře, vitríny (nábytek), vycpaná zvířata, zámky (kromě kovových a elektrických), zástěny, zástěny ochranné u topenišť pro domácnost, zásuvky, zrcadla, žebříky ze dřeva nebo z umělých hmot, žerď (vlajkové),

židle vysoké pro děti; (37) montáž, úpravy a opravy nábytku, úprava interiérů spadající do této třídy, práce omítkářské a sádrovací, služby ve stavebnictví, provádění investorských staveb, provádění stavebních prací, pronájem stavebních strojů, pronájem technologických a provozních zařízení pro stavebnictví, montáž technologických zařízení a ocelových konstrukcí, natěračské práce, provádění staveb, jejich změn a odstraňování, montáž a údržba konstrukcí, montáž lešení, stavební práce, rekonstrukce, opravy a servisní služby ve stavebnictví, provádění povrchových úprav budov, rekonstrukce fasád, konzultační servis a poradenství ve stavebnictví, provádění zateplování fasád a střech, spárování a rekonstrukce spár panelových objektů, montáž skládaných a sendvičových obvodových pláště zateplených i nezateplených, opravy a izolování okenních spár, klempířské práce, zednické práce, stavebnictví, opravy, instalační služby, kompletace a instalace oken a dveří včetně zárubní a okenních rámu, vrat všech typů, zimních zahrad, zasklených lodžii, prosklených fasád a jiných kovových a nekovových konstrukcí, servisní, údržbářské a opravárenské práce, zprostředkování uvedených činností v této třídě, pokrývačské služby; (42) projektování, projektové studie technické, konstrukční činnost v nábytkářství, strojírenství a zámečnictví, výzkum a vývoj v oblasti přírodních a technických věd nebo společenských věd, architektonické poradenství, návrhy interiérové výzdoby, inženýrské práce (expertizy), kontrola kvality, zkoušky materiálu, navrhování (průmyslový design), výzkum v oboru strojírenství, technický průzkum, vývoj a výzkum nových výrobků, konzultační, asistenční, analytické, designéřské, vyhodnocovací a programovací služby týkající se počítačového software, firmware, hardware a informačních technologií, konzultace týkající se hodnocení, výběru a zavádění počítačového software, firmware, hardware, informačních technologií a systému zpracování dat a informačních technologií, a to i prostřednictvím telekomunikačních sítí, dodávkou on-line, Internetem a sítí World Wide Web, webhosting, webdesign, výzkumné služby, kódování a dekodování zabezpečovacích systémů (tvorba software), poradenská činnost v oblasti aplikace výpočetní techniky, v oblasti informatiky, vytváření virtuálních-počítačových 3 D animací a modelů, informačních technologií, navrhování a realizace automatizovaných systémů řízení, programátorská činnost, projekce počítačových sítí, poskytování práva užití software a pronájem software, instalace, opravy, údržba a servis software, vytváření interaktivních aplikací umožňující předávání a tvorbu grafické podoby prostřednictvím sítě Internet, programování, software - návrhy, převod a konverze počítačových programů a údajů (kromě fyzické konverze), převod a konverze údajů a dokumentů z fyzických médií na elektronická média, tvorba a údržba počítačových stránek WEB pro zákazníky, hostování na počítačových stránkách WEB, instalace počítačových programů, návrh počítačových systémů, programování internetových databázových systémů a internetových aplikací, konstrukce WWW prezentací a řešení WWW serverů, aktualizace a údržba počítačových programů, zhotovování kopií počítačových programů, technické studie v oblasti počítačů a programového vybavení, výzkum, vývoj a tvorba systémů pro elektronické obchodování, včetně příslušného software a hardware, poskytování know-how pro oblast informačních technologií, programování multimediálních aplikací, vytváření interaktivních a grafických programů, počítačové animace a vizualizace, grafický design, zavádění, aktualizace, návrhy, strukturování a programování či jiné vytváření databází, jiných datových systémů a aplikací pro jejich zpracování, včetně poskytování přístupu k nim a jejich instalace, zavádění, aktualizace a údržby, návrhy, strukturování a programování či jiné vytváření internetových či intranetových počítačových stránek a nástěnek (webpages a websites) a internetových či intranetových aplikací, hostování (poskytování volného prostoru) pro internetové či intranetové informace, stránky a nástěnk (webpages a websites), hostování (poskytování volného prostoru) pro internetové či intranetové aplikace, převod (konverze) počítačových programů, dat či jiných údajů v elektronické podobě z různých formátů do jiných formátů, poradenství v oblasti výpočetní a informační techniky.

(511) 20, 37, 42  
(210) O-457694

(111) **304251**  
(220) 23.08.2007  
(151) 11.03.2009  
(540)

## REVITAL FENOMEN

(730) **VITAR, s.r.o.**, třída Tomáše Bati 385, Zlín, Louky, 76302, CZ  
(740) JUDr. Lucie Miklová, advokátka, tř. T. Bati 385, Zlín, 76302  
(510) (5) farmaceutické a vitamínové přípravky, diabetické přípravky pro léčebné účely, potraviny pro batolata, homeopatické výrobky; (30) cukrovinky všeho druhu, cukrářské výrobky; (32) nealkoholické nápoje, přípravky k zhotovování nápojů.  
(511) 5, 30, 32  
(210) O-451188

(111) **305254**  
(220) 21.07.2008  
(151) 11.05.2009  
(540)



(591) Barevná  
(730) **Alpika s.r.o.**, Nádražní 271, Chodov, 35735, CZ  
(740) PROPATENT, Ing. Vlasta Sedláčková, Pod Pekařkou 1, Praha 4 - Podolí, 14700  
(510) (3) mýdla, parfumerie, kosmetika, vlasové vody (lotions), zubní pasty, vše výše uvedené v této třídě pouze pro lidi; (5) farmaceutické výrobky, hygienické výrobky pro léčebné účely, náplasti, obvazový materiál, vše výše uvedené v této třídě pro lidi; (30) káva, čaj, kakao, cukr, med, sirup melasový, sůl, koření, led pro osvěžení.  
(511) 3, 5, 30  
(210) O-460932

(111) **308231**  
(220) 25.06.2007  
(151) 14.10.2009  
(540)

## REUAL DB

(730) **REUAL - European Real Estate Listings s.r.o.**, Jindřišská 874/25, Praha 1, Nové Město, 11000, CZ  
(740) Dr. Mgr. Daniel Mališ, LL.M., advokát, Longin Business Center, Na Rybníčku 5, Praha 2, 12000  
(510) (35) tvorba reklamy, shromažďování, poskytování a třídění obchodních nebo podnikatelských informací, překlad informací do počítačových databází nebo jiné zpracování obchodních nebo podnikatelských informací, včetně vytváření, zpracování a třídění dat v rámci databází, reklama on-line v počítačové síti, aktualizování reklamních materiálů, administrativní zpracování nákupních objednávek, komerční informační kanceláře, marketingové studie, obchodní nebo podnikatelské informace, obchodní nebo podnikatelský průzkum, profesionální obchodní nebo podnikatelské poradenství, pronájem reklamních ploch, průzkum trhu, reklamní agentury, rozšiřování reklamních nebo inzertních materiálů, sestavování statistiky, služby v oblasti grafické úpravy pro reklamní účely, služby v oblasti srovnávání cen, vydávání reklamních nebo náborových, propagačních a inzertních textů, vyhledávání dat v počítačových souborech pro třetí osoby, zpracování textů; (36) zprostředkování obchodování s nemovitostmi, zprostředkování pronájmů, správy a pojišťování nemovitostí, poradenské a informační služby v oblasti obchodování s nemovitostmi, poradenské a informační služby v oblasti oceňování a odhadů nemovitostí, poradenské a informační služby v oblasti pronájmu nemovitostí, poradenské a informační služby v oblasti realitních kanceláří, poradenské a informační služby v oblasti správy nemovitostí,

poradenské a informační služby v oblasti ubytovacích kanceláří, realitní kanceláře; (38) poskytování přístupu k databázím, přenos zpráv a obrazových informací pomocí počítače, šíření a zpřístupňování elektronických tiskovin prostřednictvím Internetu, informační služby na Internetu včetně provozování elektronických nástěnek, diskusních skupin a fór a poskytování přístupu k on-line informačním službám a databázím.

(511) 35, 36, 38  
(210) O-449392

(111) **311136**  
(220) 25.09.2007  
(151) 24.03.2010  
(540)



(730) **Tesco Stores ČR a.s.**, Vršovická 1527/68b, Praha 10, 10000, CZ  
(510) (16) potřeby pro knižní vazby, lepidla pro papírenství nebo domácnost, materiál pro umělce, štětce, učební a vyučovací pomůcky s výjimkou přístrojů, tiskařské typy, štočky; (36) pojištění, služby finanční, služby peněžní; (37) stavebnictví, opravy, instalační služby - vše s výjimkou v oblasti bytové výstavby; (39) doprava, balení a skladování zboží, organizování cest; (41) výchova, vzdělávání.  
(511) 16, 36, 37, 39, 41  
(210) O-452177

(111) **323832**  
(220) 16.06.2008  
(151) 28.03.2012  
(540)

### VERATEX

(730) **Veratex Česká republika s.r.o.**, Kubelíkova 1224/42, Praha 3 - Žižkov, 13000, CZ  
(740) **DANĚK & PARTNERS** Advokátní a patentová kancelář, Ing. Dr. Vilém Daněk Ph.D., LL.M., patentový zástupce, Vinohradská 17, Praha 2, 12000  
(510) (24) povlečení z papíru, mycí rukavice, sprchové závěsy z umělé hmoty, závěsy plastové; (25) pokrývky hlavy, kloboučnické zboží, zejména barety, cylindry, čapky, čepice, klobouky, klobouky textilní; (42) návrhářství v oblasti textilního průmyslu, technické dozory, grafické práce související s textilním průmyslem, grafický design, design průmyslový,

umělecký design, oděvní návrhářství, interiérová výzdoba, dárkové balení, navrhování obalů, vývoj a výzkum nových výrobků, zkoušení textilu, počítačové programování, tvorba software, instalace, aktualizace, konzultační, asistenční, analytické, designérské, vyhodnocovací a programovací služby týkající se počítačového software, firmware, hardware a informačních technologií, konzultace týkající se hodnocení, výběru a zavádění počítačového software, firmware, hardware, informačních technologií a systému zpracování dat, právních záležitostí, informačních technologií a duševního vlastnictví, a to i prostřednictvím telekomunikačních sítí, dodávkou on-line, Internetem a sítí Word Wide Web, webhosting, webdesing, výzkumné služby, kódování a dekódování zabezpečovacích systémů (tvorba software), poradenská činnost v oblasti aplikace výpočetní techniky, v oblasti informatiky, vytváření virtuálních/počítačových 3 D animací a modelů, informačních technologií, navrhování a realizace automatizovaných systémů řízení, programátorská činnost, projekce počítačových sítí, poskytování práva užití software a pronájem software, instalace, opravy, údržba a servis software, vytváření interaktivních aplikací umožňující předávání a tvorbu grafické podoby prostřednictvím sítí Internet, programování, software - návrhy, převod a konverze počítačových programů a údajů (kromě fyzické konverze), převod a konverze údajů a dokumentů z fyzických médií na elektronická média, tvorba a údržba počítačových stránek WEB pro zákazníky, hostování na počítačových stránkách WEB, instalace počítačových programů, návrh počítačových systémů, programování internetových databázových systémů a internetových aplikací, konstrukce WWW prezentací a řešení WWW serverů, aktualizace a údržba počítačových programů, pronájem času dat a údajů na přístup do počítačových databází, zhotovování kopií počítačových programů, technické studie v oblasti počítačů a programového vybavení, výzkum, vývoj a tvorba systémů pro elektronické obchodování, včetně příslušného software a hardware, poskytování know-how pro oblast elektronického obchodování a informačních technologií, programování multimediálních aplikací, vytváření interaktivních a grafických programů, počítačové animace a vizualizace, grafický design, zavádění, aktualizace, návrhy, strukturování a programování či jiné vytváření databází, jiných datových systémů a aplikací pro jejich zpracování, včetně jejich poskytování přístupu k nim a jejich instalace, zavádění, aktualizace a údržby, návrhy, strukturování a programování či jiné vytváření internetových či intranetových počítačových stránek a nástěnek (webpages a websites) a internetových či intranetových aplikací, hostování (poskytování volného prostoru) pro internetové či intranetové informace, stránky a nástěnky (webpages a websites), hostování (poskytování volného prostoru) pro internetové či intranetové aplikace, převod (konverze) počítačových programů, dat či jiných údajů v elektronické podobě z různých formátů do jiných formátů, převod (konverze) dokumentů, dat či jiných údajů z fyzických médií na elektronická média, zálohování dat a informací elektronickými a počítačovými prostředky a prostřednictvím elektronické pošty, poradenství v oblasti výpočetní a informační techniky.

(511) 24, 25, 42  
(210) O-460003

### Zániky ochranných známek uplynutím doby platnosti

Kapitola obsahuje údaje o ochranných známkách, které zanikly uplynutím doby platnosti podle ustanovení § 29 odst. 1 zákona č. 441/2003 Sb.

Číslo zápisu (111)	Datum zániku (141)	Číslo zápisu (111)	Datum zániku (141)	Číslo zápisu (111)	Datum zániku (141)	Číslo zápisu (111)	Datum zániku (141)
93316	17.01.2017	214425	09.01.2017	290531	18.01.2017	291952	11.01.2017
93318	06.01.2017	214426	09.01.2017	290659	12.01.2017	292052	04.01.2017
157339	10.01.2017	215446	17.01.2017	290662	15.01.2017	292053	08.01.2017
157340	10.01.2017	215447	17.01.2017	290665	16.01.2017	292054	08.01.2017
157691	09.01.2017	220735	14.01.2017	290666	17.01.2017	292055	08.01.2017
163327	05.01.2017	222504	13.01.2017	290667	17.01.2017	292056	08.01.2017
166755	07.01.2017	225289	10.01.2017	290790	11.01.2017	292057	09.01.2017
202540	14.01.2017	290097	04.01.2017	290794	12.01.2017	292058	11.01.2017
205186	08.01.2017	290099	04.01.2017	290795	12.01.2017	292059	17.01.2017
206613	07.01.2017	290101	08.01.2017	290796	15.01.2017	292060	17.01.2017
206616	10.01.2017	290104	11.01.2017	290797	15.01.2017	292061	17.01.2017
206618	10.01.2017	290223	09.01.2017	290798	15.01.2017	292220	15.01.2017
206625	14.01.2017	290225	10.01.2017	290925	04.01.2017	292221	15.01.2017
206629	17.01.2017	290227	10.01.2017	290927	08.01.2017	292222	16.01.2017
206630	17.01.2017	290229	11.01.2017	290928	08.01.2017	292367	16.01.2017
207858	16.01.2017	290232	15.01.2017	290930	11.01.2017	292373	17.01.2017
208690	06.01.2017	290233	15.01.2017	290931	15.01.2017	292478	17.01.2017
208700	10.01.2017	290236	16.01.2017	290932	15.01.2017	293050	15.01.2017
208707	13.01.2017	290238	17.01.2017	290933	16.01.2017	293052	17.01.2017
209112	09.01.2017	290380	04.01.2017	290934	17.01.2017	293665	08.01.2017
209117	15.01.2017	290383	08.01.2017	290935	17.01.2017	293666	12.01.2017
209121	16.01.2017	290386	10.01.2017	290936	18.01.2017	293787	10.01.2017
209122	17.01.2017	290387	10.01.2017	290937	18.01.2017	293788	17.01.2017
209124	17.01.2017	290394	12.01.2017	290940	18.01.2017	294109	18.01.2017
209126	17.01.2017	290396	12.01.2017	291102	07.01.2017	294487	14.01.2017
209848	10.01.2017	290399	12.01.2017	291107	12.01.2017	294595	17.01.2017
209853	17.01.2017	290401	17.01.2017	291108	12.01.2017	294596	17.01.2017
210431	15.01.2017	290404	18.01.2017	291110	12.01.2017	295385	04.01.2017
210433	16.01.2017	290406	18.01.2017	291248	09.01.2017	295386	10.01.2017
210438	17.01.2017	290407	18.01.2017	291249	09.01.2017	295587	17.01.2017
211038	07.01.2017	290500	08.01.2017	291250	16.01.2017	295937	18.01.2017
211039	08.01.2017	290501	08.01.2017	291251	16.01.2017	296780	18.01.2017
211049	13.01.2017	290503	08.01.2017	291395	08.01.2017	296948	11.01.2017
211830	08.01.2017	290506	10.01.2017	291396	08.01.2017	296949	16.01.2017
211835	14.01.2017	290509	11.01.2017	291398	16.01.2017	304713	08.01.2017
212512	07.01.2017	290511	12.01.2017	291516	09.01.2017	306297	09.01.2017
212516	07.01.2017	290518	17.01.2017	291517	09.01.2017	310089	16.01.2017
212517	08.01.2017	290519	18.01.2017	291530	18.01.2017	310090	16.01.2017
212518	09.01.2017	290520	18.01.2017	291752	04.01.2017		
212520	10.01.2017	290521	18.01.2017	291753	05.01.2017		
212525	15.01.2017	290522	18.01.2017	291756	10.01.2017		
213186	13.01.2017	290523	18.01.2017	291757	15.01.2017		
213193	15.01.2017	290526	18.01.2017	291950	08.01.2017		
214424	09.01.2017	290530	18.01.2017	291951	09.01.2017		

### Vzdání se práv k ochranné známce

Vlastník ochranné známky se může podle ustanovení § 30 zákona č. 441/2003 Sb. u Úřadu písemným prohlášením vzdát práv k ochranné známce v rozsahu všech výrobků nebo služeb, pro které byla zapsána, nebo některých z nich. Účinky tohoto prohlášení nastávají dnem doručení prohlášení vlastníka ochranné známky Úřadu a nelze je vzít zpět. V této kapitole je tedy uvedeno datum účinnosti vzdání se práv k ochranné známce. Pokud se vlastník vzdal práv k ochranné známce jen v rozsahu některých výrobků a služeb, je pod příslušným INID kódem zveřejněn rovněž zbývající seznam výrobků a služeb, pro které ochranné známka zůstává zapsána. Tato kapitola dále zahrnuje údaje o ochranných známkách, u kterých vlastník písemným prohlášením omezil rozsah ochrany ve vztahu k prvku ochranné známky.

(111) 217752  
(540)



(510) (4) mazadla pro tažná lana a hydraulické oleje; (6) skříňky na nářadí z obecných kovů a kovové konstrukční kotvy; (7) stroje, zejména rozdělovače drátů a navíjecí stojany na drátové cívky a vřetena, části strojů, zejména podávací kotouče drátů a válce, potrubní a trubkové ohýbače, pásové pily a listy pil, kabelové tahače, vrtací korunky a sady vrtacích korunek, pily na vyřezávání otvorů, závrtné děrovače, elektricky, hydraulicky a pneumaticky poháněné nářadí, zejména hydraulicky poháněné děrovače, elektricky poháněné aparáty pro spojování trubek v potrubí, kabelové řezačky, výkonové stahovače pro odstraňování izolace z elektrických kabelů, hydraulická tvarovací zařízení a hydraulické pumpy; (8) ruční nástroje a nářadí, zejména rámové pily na kov, okružní pily, nářadí pro připojování svorkovnic, ohebné kabelové řezačky a břity, holiče vodičů, stříhačky vodičů, kabelové stříhačky, stříhačky šroubů, ruční ohybačky pro trubková vedení, spojovací pásy, vyrážecí průbojníky a pohony pro vyrážecí průbojníky, kabelové nože, řezačky panelů a vykrajovače, koaxiální drátové konektory, opticko-vláknové řezačky, shrnovačky a lisovačky, šroubováky, izolované kleště, řezačky, klíče a rohátky; (9) testovací přístroje, zejména testovací přístroje na elektrické napětí, ampérmetry, ohmmetry, rozdělovače vodičů, kabelové měřiče délek, testovací přístroje obvodů a mnohonásobné upevňovače a multimetry, panelové měřiče, měřiče uběhnutého času, proudové transformátory, měřicí pásy, obvodové analyzátory, obvodové indikátory, motorové rotátorové a fázové indikátory, testovací přístroje plynových lamp, měřiče úrovně zvuku, voltmetry, měřiče světla, hydraulické a pneumatické výkonové zdrojové jednotky pro výkonové nářadí, chrániče elektrických motorů pro prevenci poškození motorů ovládním napětí, fázové ztráty, fázové nevyváženosti a obraceče fáze; (22) lana pro natahování kabelů a elektrických vedení.

(511) 4, 6, 7, 8, 9, 22  
(210) O-124543  
(580) s účinností ode dne 04.08.2017/prohlášení vlastníka o částečném vzdání se práv

(111) 338301  
(540)



(510) (35) automatizované zpracování obchodních a technických dat, distribuce vzorků, maloobchod, velkoobchod a elektronický prodej strojů a technologií pro výpočetní numerické řízení; (36) finanční řízení, finanční poradenství, finanční služby, finanční analýzy, finanční informace, kapitálové investice, finanční kauce, záruky a garance, finanční daňové odhady, leasing, makléřství, jednatelství, realitní činnosti, správa nemovitostí, finanční oceňování (bankovníctví, reality a pojištění); (40) zpracování a konečná úprava materiálů - zejména kovu, plastu, dřeva, kamene a skla, zpracování odlitků a polotovarů, kovoobráběčství, obrábění na zakázku, obrábění pomocí obráběcích CNC strojů, frézování, svařování, rytí, řezání, vrtání, děrování, broušení, leštění, povrchová úprava materiálů, pokovování, tisk, potisk výrobků, recyklace materiálů, odborné poradenství a konzultace v těchto oblastech - kovoobráběčství, svařování a povrchová úprava materiálů; (42) konstrukční a projektová činnost ve strojírenství, inženýrská činnost ve strojírenství, výzkum a vývoj obráběcích strojů, počítačové programování, programování CNC obráběcích strojů, 3D a 2D počítačová grafika, počítačové návrhy výrobků, průmyslový design, přesné měření ve strojírenství, kalibrace měřidel, kalibrace obráběcích strojů, zkoušky materiálů, odborné poradenství a konzultace v těchto oblastech - strojírenství, obráběcí stroje, CNC obráběcí stroje.

(511) 35, 36, 40, 42  
(210) O-509836  
(580) s účinností ode dne 04.08.2017/prohlášení vlastníka o částečném vzdání se práv

### Změny vlastníků ochranných známek

Kapitola obsahuje údaje o ochranných známkách, které byly převedeny nebo přešly ve smyslu ustanovení § 15 odst. 1, 2 a § 16 zákona č. 441/2003 Sb. na jiného vlastníka v rozsahu všech zapsaných výrobků nebo služeb.

Číslo zápisu (111)	Dřívější vlastník (770)	Nynější vlastník (730)	S účinností od (580)
203364	Office Depot, Inc. (a Delaware corporation), 6600 North Military Trail, Boca Raton, 33496, FL, US	AURELIUS RHO GTM DEVELOPMENT LIMITED, 35 Rosemount Business Park, Ballycoolin, Dublin 11, IE	08.08.2017
204311	Office Depot, Inc., 6600 North Military Trail, Boca Raton, 33496, FL, US	AURELIUS RHO GTM DEVELOPMENT LIMITED, 35 Rosemount Business Park, Ballycoolin, Dublin 11, IE	08.08.2017
210815	Viking Office Products, Inc., 6600 North Military Trail, Boca Raton, FL 33496, FL, US	AURELIUS RHO GTM DEVELOPMENT LIMITED, 35 Rosemount Business Park, Ballycoolin, Dublin 11, IE	08.08.2017
211311	Air Bohemia a.s., Chrastavská 263/8, Liberec II-Nové Město, 46001, CZ	L - Consult s.r.o., Chrastavská 263/8, Liberec, Liberec II-Nové Město, 46001, CZ	08.08.2017
215415	Viking Office Products, Inc., 6600 North Military Trail, Boca Raton, FL 33496, FL, US	AURELIUS RHO GTM DEVELOPMENT LIMITED, 35 Rosemount Business Park, Ballycoolin, Dublin 11, IE	08.08.2017
215416	Viking Office Products, Inc., 6600 North Military Trail, Boca Raton, FL 33496, FL, US	AURELIUS RHO GTM DEVELOPMENT LIMITED, 35 Rosemount Business Park, Ballycoolin, Dublin 11, IE	08.08.2017
227312	COMPANHIA CACIQUE DE CAFÉ SOLÚVEL, Rua Horácio Sabino Coimbra No. 100, City of Londrina, BR	GRANISSIMO CONSULTORIA EMPRESARIAL LTDA, Av. Fernando Cerqueira Cesar Coimbra 100, Sala 01, Barueri, SP, BR	04.08.2017
300340	MUDr. Iliia Hristov Ivanov, Legerova 42/1831, Praha 2, 12000, CZ	ORTHOPRAGUE s.r.o., Kodaňská 572/47, Praha 10 - Vršovice, 10100, CZ	08.08.2017
309268	UM EVENTS s.r.o., Revoluční 1082/8, Praha 1, 11000, CZ	Lexová Lenka, U Lužického semináře 98/20, Praha 1, 11800, CZ	03.08.2017
323731	Lupham s.r.o., Ovocný trh 1096/8, Praha 1, 10000, CZ	KetoDiet CZ s.r.o., Kolovratská 58/1, Praha 10 - Strašnice, 10000, CZ	08.08.2017
338620	KAFE KODÓ s.r.o., Dolní náměstí 54/34, Olomouc, 77200, CZ	SAVELLI s.r.o., Dolní náměstí 54/34, Olomouc, 77200, CZ	07.08.2017
338621	KAFE KODÓ s.r.o., Dolní náměstí 54/34, Olomouc, 77200, CZ	SAVELLI s.r.o., Dolní náměstí 54/34, Olomouc, 77200, CZ	07.08.2017
338622	KAFE KODÓ s.r.o., Dolní náměstí 54/34, Olomouc, 77200, CZ	SAVELLI s.r.o., Dolní náměstí 54/34, Olomouc, 77200, CZ	07.08.2017
338623	KAFE KODÓ s.r.o., Dolní náměstí 54/34, Olomouc, 77200, CZ	SAVELLI s.r.o., Dolní náměstí 54/34, Olomouc, 77200, CZ	07.08.2017
340553	ZR Games, s.r.o., Pod Krejčárkem 975/2, Praha 3, Žižkov, 13000, CZ	Ristovský Tom, Nademlejská 1064/4, Praha 9, Hloubětín, 19800, CZ	02.08.2017
345339	ZR Games s.r.o., Pod Krejčárkem 975/2, Praha 3 - Žižkov, 13000, CZ	Ristovský Tom, Nademlejská 1064/4, Praha 9, Hloubětín, 19800, CZ	02.08.2017
345340	ZR Games s.r.o., Pod Krejčárkem 975/2, Praha 3 - Žižkov, 13000, CZ	Ristovský Tom, Nademlejská 1064/4, Praha 9, Hloubětín, 19800, CZ	02.08.2017
349325	ZR Games, s.r.o., Pod Krejčárkem 975/2, Praha 3 - Žižkov, 13000, CZ	Ristovský Tom, Nademlejská 1064/4, Praha 9, Hloubětín, 19800, CZ	02.08.2017
355856	ZR Games, s.r.o., Pod Krejčárkem 975/2, Praha 3 - Žižkov, 13000, CZ	Ristovský Tom, Nademlejská 1064/4, Praha 9, Hloubětín, 19800, CZ	02.08.2017
361514	Karlíková Milada, Budovatelská 484, Klášterec nad Ohří, 43151, CZ	MK - mont illuminations s.r.o., Průmyslová 6, Klášterec nad Ohří, Verněřov, 43151, CZ	03.08.2017

### Změny v údajích o vlastnících ochranných známek

Kapitola obsahuje ochranné známky, u kterých byla v rejstříku ochranných známek vyznačena změna v údajích o vlastnících ve smyslu ustanovení § 27 odst. 2 a 7 zákona č. 441/2003 Sb.

Číslo zápisu (111)	Vlastník (730)	S účinností od (580)
93653	LYBAR s.r.o., Nedvědovo náměstí 1164/14, Praha 4, Podolí, 14700, CZ	07.08.2017
106718	Fresenius Kabi s.r.o., Na strži 1702/65, Praha 4, Nusle, 14000, CZ	08.08.2017
151501	Řebíček Tomáš PhDr., Stará Riviera 757, Frýdek-Místek, Místek, 73801, CZ	07.08.2017
157772	Jan Becher - Karlovarská Becherovka, a.s., T.G. Masaryka 282/57, Karlovy Vary, 36001, CZ	04.08.2017
157972	LYBAR s.r.o., Nedvědovo náměstí 1164/14, Praha 4, Podolí, 14700, CZ	07.08.2017
158085	Underberg GmbH & Co. KG, Underbergstrasse 1, 47495 Rheinberg, DE	07.08.2017
160713	Fresenius Kabi s.r.o., Na strži 1702/65, Praha 4, Nusle, 14000, CZ	08.08.2017
166964	RHODIA OPERATIONS, 25 rue de Clichy, 75009 Paris, FR	08.08.2017
173733	LYBAR s.r.o., Nedvědovo náměstí 1164/14, Praha 4, Podolí, 14700, CZ	07.08.2017
181150	GPN Commercial, LLC, 3500 Lacey Road, Suite 1200, Downers Grove 60515, IL, US	08.08.2017
182305	Řebíček Tomáš PhDr., Stará Riviera 757, Frýdek-Místek, Místek, 73801, CZ	07.08.2017
186771	Fresenius Kabi s.r.o., Na strži 1702/65, Praha 4, Nusle, 14000, CZ	08.08.2017
187109	LYBAR s.r.o., Nedvědovo náměstí 1164/14, Praha 4, Podolí, 14700, CZ	07.08.2017
191564	GPN Commercial, LLC, 3500 Lacey Road, Suite 1200, Downers Grove 60515, IL, US	08.08.2017
210734	TVD-Technická výroba, a.s., č.p. 203, Rokytnice, 76321, CZ	07.08.2017
210815	Viking Office Products, Inc., 6600 North Military Trail, Boca Raton, FL 33496, FL, US	08.08.2017
211511	DYNATECH s.r.o., Londýnské náměstí 853/1, Brno, Štýřice, 63900, CZ	08.08.2017
211893	Fresenius Kabi s.r.o., Na strži 1702/65, Praha 4, Nusle, 14000, CZ	08.08.2017
212133	I.W.S. Nominee Company Limited, New Wing, Somerset House, Strand, London, WC2R 1LA, GB	07.08.2017
214026	Sládek Vlastimil, 74, Ostravice, 73914, CZ	07.08.2017
214636	DYNATECH s.r.o., Londýnské náměstí 853/1, Brno, Štýřice, 63900, CZ	08.08.2017
214697	PREMOT Františkovy Lázně a.s., Na Pankráci 1062/58, Praha 4, Nusle, 14000, CZ	02.08.2017
216594	Abbott Medical Optics Inc., 1700 E. St. Andrew Place, Santa Ana, 92705, CA, US	03.08.2017
216595	Abbott Medical Optics Inc., 1700 E. St. Andrew Place, Santa Ana, 92705, CA, US	03.08.2017
216596	Abbott Medical Optics Inc., 1700 E. St. Andrew Place, Santa Ana, 92705, CA, US	03.08.2017
218880	Abbott Medical Optics Inc., 1700 E. St. Andrew Place, Santa Ana, 92705, CA, US	03.08.2017
219190	ICV - Institut certifikovaného vzdělávání s.r.o., Kubánské náměstí 1391/11, Praha 10, Vršovice, 10000, CZ	08.08.2017
219191	ICV - Institut certifikovaného vzdělávání s.r.o., Kubánské náměstí 1391/11, Praha 10, Vršovice, 10000, CZ	08.08.2017
219192	ICV - Institut certifikovaného vzdělávání s.r.o., Kubánské náměstí 1391/11, Praha 10, Vršovice, 10000, CZ	08.08.2017
219193	ICV - Institut certifikovaného vzdělávání s.r.o., Kubánské náměstí 1391/11, Praha 10, Vršovice, 10000, CZ	08.08.2017
219194	ICV - Institut certifikovaného vzdělávání s.r.o., Kubánské náměstí 1391/11, Praha 10, Vršovice, 10000, CZ	08.08.2017
220816	Řebíček Tomáš PhDr., Stará Riviera 757, Frýdek-Místek, Místek, 73801, CZ	07.08.2017
221176	Südwestdeutsche Salzwerte AG, Salzgrund 67, 74076 Heilbronn, DE	07.08.2017
222171	Plastservis Mobilla spol. s r.o., Vrchlického 520, Řevničov, 27054, CZ	02.08.2017
222336	Mádr Dan Ing., Černopolní 229/37b, Brno, Černá Pole, 61300, CZ	08.08.2017
223634	Südwestdeutsche Salzwerte AG, Salzgrund 67, 74076 Heilbronn, DE	07.08.2017
225687	Řebíček Tomáš PhDr., Stará Riviera 757, Frýdek-Místek, Místek, 73801, CZ	07.08.2017
231194	Fresenius Kabi s.r.o., Na strži 1702/65, Praha 4, Nusle, 14000, CZ	08.08.2017
233973	Řebíček Tomáš PhDr., Stará Riviera 757, Frýdek-Místek, Místek, 73801, CZ	07.08.2017
238273	Řebíček Tomáš PhDr., Stará Riviera 757, Frýdek-Místek, Místek, 73801, CZ	07.08.2017
240955	Řebíček Tomáš PhDr., Stará Riviera 757, Frýdek-Místek, Místek, 73801, CZ	07.08.2017
242629	Řebíček Tomáš PhDr., Stará Riviera 757, Frýdek-Místek, Místek, 73801, CZ	07.08.2017
244339	Řebíček Tomáš PhDr., Stará Riviera 757, Frýdek-Místek, Místek, 73801, CZ	07.08.2017
246242	Řebíček Tomáš PhDr., Stará Riviera 757, Frýdek-Místek, Místek, 73801, CZ	07.08.2017
247419	LYBAR s.r.o., Nedvědovo náměstí 1164/14, Praha 4, Podolí, 14700, CZ	07.08.2017
247420	LYBAR s.r.o., Nedvědovo náměstí 1164/14, Praha 4, Podolí, 14700, CZ	07.08.2017
247421	LYBAR s.r.o., Nedvědovo náměstí 1164/14, Praha 4, Podolí, 14700, CZ	07.08.2017
247422	LYBAR s.r.o., Nedvědovo náměstí 1164/14, Praha 4, Podolí, 14700, CZ	07.08.2017
247423	LYBAR s.r.o., Nedvědovo náměstí 1164/14, Praha 4, Podolí, 14700, CZ	07.08.2017



Číslo zápisu (111)	Vlastník (730)	S účinností od (580)
247427	LYBAR s.r.o., Nedvědovo náměstí 1164/14, Praha 4, Podolí, 14700, CZ	07.08.2017
252199	LYBAR s.r.o., Nedvědovo náměstí 1164/14, Praha 4, Podolí, 14700, CZ	07.08.2017
253826	Fresenius Kabi s.r.o., Na strži 1702/65, Praha 4, Nusle, 14000, CZ	08.08.2017
257252	Fresenius Kabi s.r.o., Na strži 1702/65, Praha 4, Nusle, 14000, CZ	08.08.2017
257918	Řebíček Tomáš PhDr., Stará Riviera 757, Frýdek-Místek, Místek, 73801, CZ	07.08.2017
257919	Řebíček Tomáš PhDr., Stará Riviera 757, Frýdek-Místek, Místek, 73801, CZ	07.08.2017
258938	Řebíček Tomáš PhDr., Stará Riviera 757, Frýdek-Místek, Místek, 73801, CZ	07.08.2017
265941	Řebíček Tomáš PhDr., Stará Riviera 757, Frýdek-Místek, Místek, 73801, CZ	07.08.2017
266589	LYBAR s.r.o., Nedvědovo náměstí 1164/14, Praha 4, Podolí, 14700, CZ	07.08.2017
271566	Fresenius Kabi s.r.o., Na strži 1702/65, Praha 4, Nusle, 14000, CZ	08.08.2017
282436	Řebíček Tomáš PhDr., Stará Riviera 1557/757, Frýdek-Místek, Místek, 73801, CZ	07.08.2017
282919	LYBAR s.r.o., Nedvědovo náměstí 1164/14, Praha 4, Podolí, 14700, CZ	07.08.2017
289787	Řebíček Tomáš PhDr., Stará Riviera 757, Frýdek-Místek, Místek, 73801, CZ	07.08.2017
292882	Řebíček Tomáš PhDr., Stará Riviera 757, Frýdek-Místek, Místek, 73801, CZ	07.08.2017
293367	LYBAR s.r.o., Nedvědovo náměstí 1164/14, Praha 4, Podolí, 14700, CZ	07.08.2017
293875	REUAL - European Real Estate Listings s.r.o., Jindřišská 874/25, Praha 1, Nové Město, 11000, CZ	08.08.2017
293876	REUAL - European Real Estate Listings s.r.o., Jindřišská 874/25, Praha 1, Nové Město, 11000, CZ	08.08.2017
294910	CORUM CREDIT, a.s., Opletalova 1284/37, Praha 1 Nové Město, 11000, CZ	03.08.2017
295531	Byznys software, s.r.o., Žižkova 708, Příbram II, 26101, CZ	07.08.2017
296982	BROUK s.r.o., Havířská 350/101, Ústí nad Labem, Všebořice, 40010, CZ	07.08.2017
297153	Helma 365, s.r.o., Dlouhá 730/35, Praha 1, Staré Město, 11000, CZ	07.08.2017
298149	Mistral Paints, s.r.o., Poděbradská 65a, Praha 9, 19800, CZ	03.08.2017
298228	TRIUMPH BOARD a.s., Neklanova 122/15, Praha 2, 12800, CZ	03.08.2017
298774	LYBAR s.r.o., Nedvědovo náměstí 1164/14, Praha 4, Podolí, 14700, CZ	07.08.2017
298908	ReachSpektrum, s.r.o., Rubeška 393/7, Praha 9, Vysočany, 19000, CZ	02.08.2017
299048	ReachSpektrum, s.r.o., Rubeška 393/7, Praha 9, Vysočany, 19000, CZ	02.08.2017
299709	Řebíček Tomáš PhDr., Stará Riviera 757, Frýdek-Místek, Místek, 73801, CZ	07.08.2017
300088	LYBAR s.r.o., Nedvědovo náměstí 1164/14, Praha 4, Podolí, 14700, CZ	07.08.2017
300819	Řebíček Tomáš PhDr., Stará Riviera 757, Frýdek-Místek, Místek, 73801, CZ	07.08.2017
300885	Řebíček Tomáš PhDr., Stará Riviera 757, Frýdek-Místek, Místek, 73801, CZ	07.08.2017
304101	Zástěra Miloš Mgr., Vnější 1389, Liberec, Liberec XXX-Vratislavice nad Nisou, 46311, CZ	07.08.2017
304251	VITAR, s.r.o., třída Tomáše Bati 385, Zlín, Louky, 76302, CZ	07.08.2017
304294	Řebíček Tomáš PhDr., Stará Riviera 757, Frýdek-Místek, Místek, 73801, CZ	07.08.2017
304720	Řebíček Tomáš PhDr., Stará Riviera 757, Frýdek-Místek, Místek, 73801, CZ	07.08.2017
307723	Trsek Stanislav Ing., Balasova 1251/6, Slaný, 27401, CZ	07.08.2017
307775	Řebíček Tomáš PhDr., Stará Riviera 757, Frýdek-Místek, Místek, 73801, CZ	07.08.2017
308231	REUAL - European Real Estate Listings s.r.o., Jindřišská 874/25, Praha 1, Nové Město, 11000, CZ	08.08.2017
308989	Řebíček Tomáš PhDr., Stará Riviera 757, Frýdek-Místek, Místek, 73801, CZ	07.08.2017
315592	LYBAR s.r.o., Nedvědovo náměstí 1164/14, Praha 4, Podolí, 14700, CZ	07.08.2017
315715	LYBAR s.r.o., Nedvědovo náměstí 1164/14, Praha 4, Podolí, 14700, CZ	07.08.2017
319879	LYBAR s.r.o., Nedvědovo náměstí 1164/14, Praha 4, Podolí, 14700, CZ	07.08.2017
325154	Uhlíř Josef, Hradešín 205, Český Brod, 28201, CZ	08.08.2017
336619	Maříková Kristýna, Hasičská 50, Jiloviště, 25202, CZ	08.08.2017
338450	LYBAR s.r.o., Nedvědovo náměstí 1164/14, Praha 4, Podolí, 14700, CZ	07.08.2017
338456	LYBAR s.r.o., Nedvědovo náměstí 1164/14, Praha 4, Podolí, 14700, CZ	07.08.2017
338457	LYBAR s.r.o., Nedvědovo náměstí 1164/14, Praha 4, Podolí, 14700, CZ	07.08.2017
353270	ICV - Institut certifikovaného vzdělávání s.r.o., Kubánské náměstí 1391/11, Praha 10, Vršovice, 10000, CZ	08.08.2017
359348	Česká asociace adventure outdoor extreme sport z.s., Příčná 2828/10, Opava, Předměstí, 74601, CZ	08.08.2017
359349	Česká asociace adventure outdoor extreme sport z.s., Příčná 2828/10, Opava, Předměstí, 74601, CZ	08.08.2017
359350	Česká asociace adventure outdoor extreme sport z.s., Příčná 2828/10, Opava, Předměstí, 74601, CZ	08.08.2017
359351	Česká asociace adventure outdoor extreme sport z.s., Příčná 2828/10, Opava, Předměstí, 74601, CZ	08.08.2017
359352	Česká asociace adventure outdoor extreme sport z.s., Příčná 2828/10, Opava, Předměstí, 74601, CZ	08.08.2017
359633	GREI, investiční skupina a.s., náměstí Před bateriemi 860/16, Praha 6, Střešovice, 16200, CZ	04.08.2017
361212	Fojtík Jaromír, Slavíkova 1390, Ostrava, Poruba, 70800, CZ	08.08.2017

### **Ostatní rozhodné údaje a úřední opravy**

Kapitola zahrnuje zejména přetřídění seznamu výrobků a služeb v návaznosti na mezinárodní zápis, opravu chyb ve formulaci, přepisů a zjevných nesprávností za účelem uvedení do souladu se skutečností. V této kapitole jsou zveřejňovány jen takové údaje, které nemohou být zveřejněny spolu se zveřejněním přihlášky nebo se zápisem ochranné známky. Dále kapitola obsahuje důležitá úřední sdělení.

(210) O-535537

Technickým nedopatřením došlo při zveřejnění ochranné známky ve věstníku 10/2017 dne 8.3.2017 k publikaci neúplného seznamu výrobků a služeb. Toto zveřejnění a následný zápis ochranné známky do rejstříku ochranných známek provedený dne 14.6.2017 pod číslem 360577, publikovaný ve věstníku 26/2017, byly zrušeny.

---