

### Číselné INID kódy pro označování bibliografických dat technických řešení

### INID Codes for the identification of bibliographic data of technical solutions

(Standard WIPO ST. 9 a ST. 80)

|      |  |      |  |
|------|--|------|--|
| (11) | číslo patentu/zápisu/osvědčení   | (11) | Number of the patent/registration/certification  |
| (15) | datum zápisu průmyslového vzoru  | (15) | Industrial design registration date  |
| (21) | číslo přihlášky/žádosti  | (21) | .Application number  |
| (22) | datum podání přihlášky/žádosti   | (22) | Date of application filling  |
| (23) | údaje o výstavní prioritě  | (23) | Exhibition priority data   |
| (28) | počet průmyslových vzorů   | (28) | Number of industrial designs included in the application   |
| (31) | číslo prioritní přihlášky  | (31) | Number of priority application   |
| (32) | datum podání prioritní přihlášky   | (32) | Filing date of priority application  |
| (33) | země priority  | (33) | Priority country   |
| (40) | datum zveřejnění přihlášky vynálezu  | (40) | Date of publication of patent application  |
| (45) | datum zveřejnění zapsaného průmyslového vzoru  | (45) | Publication date of the registered industrial design   |
| (47) | datum zveřejnění udělení patentu a zápisu užitého vzoru, datum zápisu užitého vzoru, datum oznámení udělení evropského patentu v Evropském patentovém věstníku | (47) | Publication date of patent granting and publication date of utility model registration, registration date of utility model, publication date of European patent granting in the European patent bulletin |
| (51) | mezinárodní patentové třídění/Locarnské třídění průmyslových vzorů   | (51) | International Patent Classification/ Locarno Classification for Industrial Designs   |
| (54) | Název  | (54) | Title  |
| (55) | vyobrazení průmyslového vzoru  | (55) | Reproduction of the industrial design  |
| (57) | Anotace  | (57) | Abstract   |
| (68) | číslo základního patentu   | (68) | Number of the basic patent   |
| (71) | označení přihlašovatele/žadatele   | (71) | Applicant  |
| (72) | označení původce   | (72) | Inventor   |
| (73) | označení majitele/vlastníka  | (73) | Owner  |
| (74) | označení zástupce  | (74) | Attorney's name and address  |
| (86) | číslo mezinárodní přihlášky  | (86) | International application number   |
| (87) | číslo mezinárodního zveřejnění   | (87) | International publication number   |
| (92) | datum a číslo první registrace přípravku pro Českou republiku  | (92) | Date and number(s) of the first authorization to market the product in the CZ  |
| (93) | datum, číslo a země první registrace přípravku v rámci Společenství  | (93) | Date, number(s) and country of the first authorization to market the product in the EEC  |
| (94) | doba platnosti osvědčení   | (94) | Term of certification validity   |
| (95) | označení a typ přípravku   | (95) | Name of the product and product type   |
| (96) | datum podání a číslo evropské patentové přihlášky  | (96) | European patent application filling date and number  |
| (97) | datum zveřejnění a číslo zveřejnění evropské patentové přihlášky v Evropském patentovém věstníku   | (97) | European patent application publication date and publication number in the European patent bulletin  |

### Číselné INID kódy pro označování bibliografických dat ochranných známek

### INID codes and minimum required for the identification of bibliographic data relating to marks

(Standard WIPO ST.60)

|       |  |       |   |
|-------|--|-------|---|
| (111) | Číslo zápisu ochranné známky (registrace)  | (111) | Number of registration  |
| (151) | Datum zápisu ochranné známky   | (151) | Date of the registration  |
| (210) | Číslo přihlášky ochranné známky (spisu)  | (210) | Number of the application   |
| (220) | Datum podání přihlášky   | (220) | Date of filing of the application   |
| (320) | Datum vzniku práva přednosti   | (320) | Date of the first application   |
| (442) | Datum zveřejnění přihlášky po průzkumu   | (442) | Date of the publication of the examined application   |
| (450) | Datum zveřejnění zápisu ochranné známky ve Věstníku  | (450) | Date of publication of the registration   |
| (510) | Seznam výrobků a služeb  | (510) | List of goods and/or services   |
| (511) | Číslo třídy výrobků a služeb   | (511) | Number of the class of goods and/or services  |
| (526) | Omezení rozsahu ochrany o prvek  | (526) | Disclaimer  |
| (540) | Znění nebo vyobrazení ochranné známky  | (540) | Reproduction of the mark  |
| (551) | Kolektivní ochranná známka   | (551) | Collective mark   |
| (554) | Prostorová ochranná známka   | (554) | Three-dimensional mark  |
| (558) | Ochranná známka tvořená pouze barvou nebo kombinací barev  | (558) | Mark consisting exclusively of one or several colours   |
| (580) | Datum zápisu jakékoliv transakce v souvislosti s přihláškou nebo zápisem ochranné známky do rejstříku, např. změna majitele, změna jména nebo adresy, vzdání se práv k ochranné známce atd. (účinnost) | (580) | Date of recording of any kind of transaction in respect of applications or registrations (e.g. change in ownership, change in name or address, renunciation, termination of protection) |
| (591) | Údaje o barevnosti ochranné známky   | (591) | Information concerning colour claimed   |
| (730) | Přihlašovatel/vlastník ochranné známky   | (730) | The applicant or the holder of the mark   |
| (740) | Zástupce   | (740) | Name and address of the representative  |
| (770) | Jméno a adresa dřívějšího přihlašovatele nebo vlastníka (v případě změny vlastnictví)  | (770) | Name and address of the previous applicant or holder (in case of change in ownership)   |
| (791) | Jméno a adresa nabyvatele licence  | (791) | Name and address of the licensee  |
| (793) | Podmínky a omezení licence   | (793) | Indication of conditions and/or restrictions under the license  |
| (800) | Mezinárodní zápis ochranné známky  | (800) | International registration  |

# Kódy pro kódování záhlaví oznámení publikovaných ve Věstníku

(Standard WIPO ST. 17)

|      |                                       |      |   |
|------|---------------------------------------|------|---|
| BB9A | zveřejněné přihlášky vynálezů         | MK1K | zánik užitého vzoru uplynutím doby platnosti                |
| FG1K | zapsané užité vzory                   | MK4A | zánik patentů uplynutím doby platnosti                      |
| FG4A | udělené patenty                       | MK4F | zánik autorských osvědčení uplynutím doby platnosti         |
| FG4Q | zapsané průmyslové vzory              | MK4Q | zánik průmyslového vzoru uplynutím doby ochrany             |
| LD3K | částečný výmaz užitého vzoru          | MM4A | zánik patentů pro nezaplacení ročních poplatků              |
| LD4Q | částečný výmaz průmyslového vzoru     | MM4F | zánik autorských osvědčení pro nezaplacení ročních poplatků |
| MA4A | zánik patentů vzdáním se              | ND1K | prodloužení platnosti užitého vzoru                         |
| MA4F | zánik autorských osvědčení vzdáním se | ND4Q | obnova doby ochrany průmyslového vzoru                      |
| MC3K | výmaz užitého vzoru                   | PA4A | změna autorského osvědčení na patent                        |
| MC4A | zrušení patentu                       | PC9A | změna dispozičního práva k vynálezu                         |
| MC4F | zrušení autorského osvědčení          | PD1K | převod práv a ostatní změny majitelů užitého vzoru          |
| MC4Q | výmaz průmyslového vzoru              | PD4A | převod práv a ostatní změny majitelů patentů                |
| MH1K | zánik užitého vzoru vzdáním se        | PD4Q | převod práv a ostatní změny vlastníků průmyslových vzorů    |
| MH4A | částečné zrušení patentu              | QA9A | nabídka licence   |
| MH4F | částečné zrušení autorského osvědčení | SB4A | zapsané patenty do rejstříku po odtajnění                   |
| MH4Q | zánik průmyslového vzoru vzdáním se   | SB4F | zapsaná autorská osvědčení do rejstříku po odtajnění        |

## Opravy Změny Různé

### Opravy u přihlášek vynálezů s žádostí o udělení patentu

|      |                     |      |                                     |
|------|---------------------|------|-------------------------------------|
| HA9A | jmenování vynálezce |      |                                     |
| HB9A | oprava jmen         | HG9A | oprava chyb v třídění               |
| HC9A | změna jmen          | HH9A | oprava nebo změna všeobecně         |
| HD9A | oprava adres        | HK9A | tiskové chyby v úředních věstnících |
| HE9A | změna adres         |      |                                     |
| HF9A | oprava dat          |      |                                     |

### Opravy ochranných dokumentů

| Patenty | autorská osvědčení | užité vzory | průmyslové vzory |                                  |
|---------|--------------------|-------------|------------------|----------------------------------|
| TA4A    | TA4F               | TA1K        | TA4Q             | jmenování vynálezce              |
| TB4A    | TB4F               | TB1K        | TB4Q             | oprava jmen                      |
| TC4A    | TC4F               | TC1K        | TC4Q             | změna jmen                       |
| TD4A    | TD4F               | TD1K        | TD4Q             | oprava adres                     |
| TE4A    | TE4F               | TE1K        | TE4Q             | změna adres                      |
| TF4A    | TF4F               | TF1K        | TF4Q             | oprava dat                       |
| TG4A    | TG4F               | TG1K        | TG4Q             | oprava chyb v třídění            |
| TH4A    | TH4F               | TH1K        | TH4Q             | oprava nebo změna všeobecně      |
| TK9A    | TK9F               | TK1K        | TK4Q             | tiskové chyby v úřed. věstnících |

**Kódy pro označování zemí a mezinárodních organizací použité ve věstníku**

|    |                            |
|----|----------------------------|
| AT | Rakousko                   |
| BS | Bahamy                     |
| CH | Švýcarsko                  |
| CN | Čína                       |
| CY | Kypr                       |
| CZ | Česká republika            |
| DE | Spolková republika Německo |
| FR | Francie                    |
| GB | Velká Británie             |
| HK | Hongkong                   |
| IL | Izrael                     |
| JP | Japonsko                   |
| LU | Lucembursko                |
| SK | Slovensko                  |
| TR | Turecko                    |
| US | Spojené státy americké     |
| XY | Neuvedeno                  |

**Kódy pro označování států USA použité ve věstníku**

|    |            |
|----|------------|
| CA | California |
| DE | Delaware   |
| FL | Florida    |
| IL | Illinois   |
| OH | Ohio       |

**BB9A**

**Zveřejněné přihlášky vynálezů - přehled podle čísel přihlášek**

Dále uvedené přihlášky vynálezů byly zveřejněny dnem, uvedeným v Věstníku podle zákona č. 527/1990 Sb., o vynálezech a zlepšovacích návrzích, ve znění pozdějších předpisů, a jsou k dispozici v patentové knihovně Úřadu průmyslového vlastnictví, Antonína Čermáka 2a, 160 68, Praha 6.

|          |                               |          |                               |
|----------|-------------------------------|----------|-------------------------------|
| (21)     | (51)                          | (21)     | (51)                          |
| 2016-208 | <b>D 01 H 13/14</b> (2006.01) | 2016-535 | <b>C 04 B 18/08</b> (2006.01) |
| 2016-251 | <b>A 23 L 21/25</b> (2016.01) | 2016-551 | <b>G 01 B 11/02</b> (2006.01) |
| 2016-257 | <b>C 07 H 19/10</b> (2006.01) | 2016-555 | <b>C 09 K 17/50</b> (2006.01) |
| 2016-258 | <b>A 61 B 5/02</b> (2006.01)  | 2016-615 | <b>B 60 R 21/38</b> (2011.01) |
| 2016-534 | <b>C 04 B 18/08</b> (2006.01) |          |                               |

**Zveřejněné přihlášky vynálezů - řazené podle MPT**

- (51) **A23L 21/25** (2016.01)  
 (21) **2016-251**  
 (71) Rech Václav, Blansko, CZ  
 (72) Rech Václav, Blansko, CZ  
 (54) **Balený včelí med rozpustný ve vodě**  
 (22) 03.05.2016  
 (57) Balený včelí med rozpustný ve vodě pro slazení teplých nápojů.
- 
- (51) **A61B 5/02** (2006.01)  
**A61B 5/024** (2006.01)  
**A61B 5/0402** (2006.01)  
**A61B 5/0404** (2006.01)  
 (21) **2016-258**  
 (71) Kranz Vladimír Ing., Praha 4, CZ  
 (72) Kranz Vladimír Ing., Praha 4, CZ  
 (54) **Univerzální monitor pro všestranné použití i ve vozidle**  
 (22) 05.05.2016  
 (57) Univerzální monitor přijímá srdeční signály při umístění na hrudním pásu nebo v pouzdru.

- jedním z ramen (2, 3) je uspořádán roztažný válcový pyrotechnický aktuátor (50) pro zdvih horní konzoly (20) z výchozí pasivní polohy do aktivní polohy. Horní konzola (20) je opatřena dvěma pevnými vodicími výstupky (26, 27), mezi které v výchozí pasivní poloze horní konzoly (20) zasahuje vodicí výstupek (8) spojovací konzoly (4). Mezi vodicími výstupky (26, 27) horní konzoly (20) a vodicím výstupkem (8) spojovací konzoly (4) je uspořádán tlumicí element (41, 42) ukotvený v otvoru (28) vytvořeném ve stěně vodicího výstupku (26, 27). Tlumicí element (41) může být opatřen hmoždinkou (43) zasahující do otvoru (28) vytvořeného ve vodicím výstupku (26, 27). Tlumicí element (42) může být (41) opatřen hmoždinkou (43) zasahující do otvoru (28) vytvořeného ve vodicím výstupku (26, 27). Tlumicí element (42) může být opatřen žebry (44). Tlumicí elementy (41, 42) tvoří jeden pryžový kus ve tvaru U s patou (45) uspořádanou pro doraz vodicího výstupku (8) ve výchozí pasivní poloze horní konzoly (20).
- (74) FISCHER & PARTNER Intellectual Property s.r.o., Na Hrobci 294/5, Praha 2, 12800

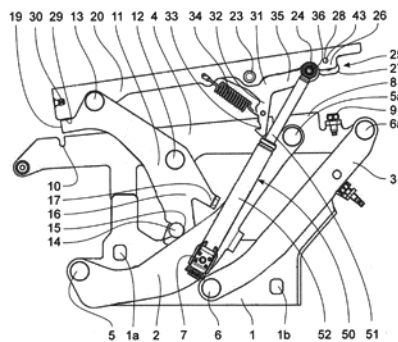
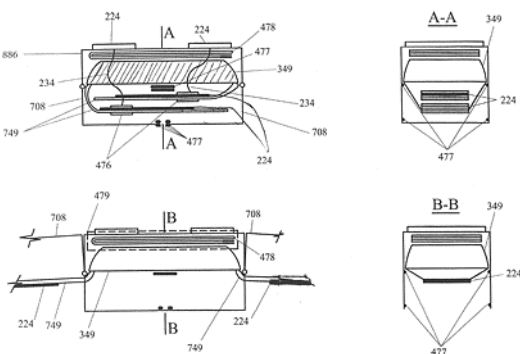

- (51) **B60R 21/38** (2011.01)  
**B60R 21/34** (2011.01)  
 (21) **2016-615**  
 (71) BRANO a.s., Hradec nad Moravicí, CZ  
 (72) Kovařík Vlastimil Ing., Bílovec, CZ  
 (54) **Aktivní závěs kapoty automobilu**  
 (22) 30.09.2016  
 (57) Aktivní závěs kapoty automobilu, zejména pro ochranu chodců, zahrnuje dolní konzolu (1) spojenou s pevnou částí karoserie, ramena (2, 3) uložená jedněmi konci otočně na dolní konzoli (1) a druhými konci otočně na spojovací konzoli (4) a horní konzolu (20) spojenou pevně s kapotou a otočně s jedním koncem aktivačního ramene (11) uloženého druhým koncem otočně na spojovací konzoli (4). Mezi horní konzolou (20) a

- (51) **C04B 18/08** (2006.01)  
**C04B 24/24** (2006.01)  
 (21) **2016-534**  
 (71) Vysoké učení technické v Brně, Brno, CZ  
 (72) Ptáček Petr doc. Ing., Ph.D., Brno - Nový Lískovec, CZ  
 Opravil Tomáš Ing., Ph.D., Popůvky, CZ  
 Šoukal František doc. Ing., Ph.D., Oslavice, CZ  
 Galvánková Lucie Ing., Přerov - Přerov I - Město, CZ  
 Hanisková Denisa Ing., 05401 Levoča, SK  
 (54) **Způsob stabilizace zbytkového amoniaku ve směsi obsahující vedlejší energetické produkty pomocí taninu**  
 (22) 02.09.2016  
 (57) Popisuje se způsob stabilizace zbytkového amoniaku ve směsi obsahující vedlejší energetické produkty, kdy se ke směsi cementu nebo páleného vápna nebo vápenné vody nebo plastifikační přísady pro stavební hmoty

nebo jejich směsi a vedlejšího energetického produktu nebo směsi vedlejších energetických produktů přidá tanin v množství  $1 \times 10^{-3}$  kg až  $3 \times 10^2$  kg na 1000 kg vedlejšího energetického produktu nebo směsi vedlejších energetických produktů obsahujících zbytkový amoniak za vzniku nerozpustné amonné soli. Zbytkový amoniak je ve formě reakčních produktů čpavkového skluzu přítom ve vedlejších energetických produktech, zejména pak popílku, z procesu konverze  $\text{NO}_x$  na dusík a vodu. Reakcí taninu a amoniaku, který je v bazickém prostředí hydratovaného pojiva vytěsněný z amonné soli, vzniká nerozpustná sloučenina, bez negativního vlivu na průběh hydratace pojivového systému. Směsi připravené způsobem podle vynálezu jsou využitelné převážně ve stavebnictví, v oblasti nakládání se sekundárními surovinami z průmyslu a energetiky, které obsahují nežádoucí zbytkový amoniak.

- (51) **C04B 18/08** (2006.01)  
**C04B 22/00** (2006.01)  
**C01G 51/00** (2006.01)
- (21) **2016-555**  
(71) Vysoké učení technické v Brně, Brno, CZ  
(72) Ptáček Petr doc. Ing., Ph.D., Brno - Nový Lískovec, CZ  
Opravil Tomáš Ing., Ph.D., Popůvky, CZ  
Šoukal František doc. Ing., Ph.D., Oslavice, CZ  
Hajzler Jan Ing., Horní Třešňovec, CZ
- (54) **Způsob stabilizace zbytkového amoniaku ve směsi obsahující vedlejší energetické produkty pomocí hexanitrokobaltitu sodného**  
(22) 02.09.2016  
(57) Popisuje se způsob stabilizace zbytkového amoniaku ve směsi obsahující vedlejší energetické produkty, cementu nebo pálenému vápnu nebo vápenné vodě nebo plastifikační přísadě pro stavební hmoty nebo jejich směsi a vedlejšímu energetickému produktu nebo směsi vedlejších energetických produktů se přidá hexanitrokobaltitan sodný v množství  $1 \times 10^{-3}$  kg až  $3 \times 10^2$  kg na 1000 kg vedlejšího energetického produktu nebo směsi vedlejších energetických produktů obsahujících zbytkový amoniak za vzniku nerozpustné amonné soli. Zbytkový amoniak je ve formě reakčních produktů čpavkového skluzu přítomen ve vedlejších energetických produktech, zejména pak popílku, z procesu konverze  $\text{NO}_x$  na dusík a vodu. Reakcí hexanitrokobaltitanu sodného a amoniaku, který je v bazickém prostředí hydratovaného pojiva vytěsněný z amonné soli, vzniká nerozpustná sloučenina, bez negativního vlivu na průběh hydratace pojivového systému. Směsi připravené způsobem podle vynálezu jsou využitelné převážně ve stavebnictví, v oblasti nakládání se sekundárními surovinami z průmyslu a energetiky, které obsahují nežádoucí zbytkový amoniak.

- (51) **C07H 19/10** (2006.01)  
**C07F 9/24** (2006.01)
- (21) **2016-257**  
(71) Zentiva, k.s., Praha 10 - Dolní Měcholupy, CZ  
(72) Obadalová Iva, Praha 6, CZ  
Krejčík Lukáš, Praha 9 - Vinohř, CZ
- (54) **Amorfní forma sofobuviru, způsob její přípravy a její stabilizace**  
(22) 05.05.2016  
(57) Způsob přípravy amorfní formy sofobuviru vzorce I, (S)-isopropyl 2-((S)-(((2R,3R,4R,5R)-5-(2,4-dioxo-3,4-dihydropyrimidin-1(2H)-yl)-4-fluoro-3-hydroxy-4-methyltetrahydrofuran-2-yl) methoxy)-(fenoxy)fosforylamino)propanoátu, zahrnuje zrání amorfní formy při teplotě 0 až 90 °C v prostředí vzduchu a relativní vlhkosti 0 až 50% RH po dobu 1 až 90 dnů a použití sofobuviru do lékové formy.
- (74) Rott, Růžička & Guttmann Patentové, známkové a advokátní kanceláře, Ing. Jana Fuchsová, Vinohradská 37, Praha 2, 12000

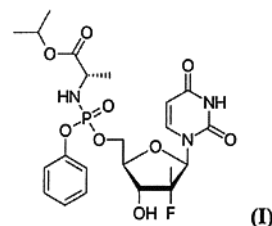

- (51) **C09K 17/50** (2006.01)  
(21) **2016-555**  
(71) AIVOTEC s.r.o., Kroměříž, CZ  
Jüttnerová Vendula, Ostrava, Třebovice, CZ
- (72) Klouda Karel Ing. et Ing., CSc., Ph.D., M.B.A., Praha 4, CZ  
Roupcová Petra Ing., Olomouc, CZ
- (54) **Materiál na bázi biocharu a způsob jeho přípravy**  
(22) 12.09.2016  
(57) Popisuje se materiál na bázi biocharu a grafen oxidu, vhodný zejména jako absorbent či katalyzátor, tvořený kompozitem biocharu a grafen oxidu připraveným společnou oxidací směsi grafitu k biocharu v poměru hmotností 1:2 až 3:1, má na svém povrchu vázány hydroxylové funkční skupiny. Způsob přípravy tohoto materiálu spočívá v tom, že se smísí biochar a grafit a směs se podrobí působení kyseliny sírové a dusičnanu alkalického kovu, následně se přidá manganistan draselný a směs se ponechá v těchto oxidačních podmínkách po dobu alespoň 12 hodin, poté se směs podrobí působení peroxidu vodíku v kyselém prostředí, následně se ze směsi odstraní síranové ionty a pH se upraví na neutrální, s výhodou promýváním vodou, odstředováním a dekantací.
- (74) Ing. Libor Markes, patentový zástupce, Grohova 54, Brno, 60200
- (51) **D01H 13/14** (2006.01)  
**G01B 11/04** (2006.01)  
**G01B 11/10** (2006.01)  
**B65H 63/02** (2006.01)  
**B65H 63/028** (2006.01)
- (21) **2016-208**  
(71) Rieter CZ s.r.o., Ústí nad Orlicí, CZ  
(72) Pilař Evžen Ing., Litomyšl, CZ
- (54) **Způsob řízení textilního stroje obsahujícího řadu vedle sebe uspořádaných pracovních míst a textilní stroj**  
(22) 12.04.2016  
(57) Způsob řízení textilního stroje obsahujícího řadu vedle sebe uspořádaných pracovních míst (1), při kterém se na každém pracovním místě kontinuálně sleduje přítomnost pramene (2) vláken před vstupem do vstupního ústrojí pramene (2) vláken nezávisle na ostatních pracovních místech. Přítomnost pramene (2) vláken se na každém pracovním místě (1) sleduje nejméně ve vzdálenosti (Y) před orgánem pro tvorbu příze. Vzdálenost (Y) je určena rychlostí pohybu pramene (2) a dobou potřebnou pro řízené zastavení pracovního místa s přízí (P) v pracovní dráze na pracovním místě, kdy nedojde k navinutí konce příze (P) na cívku (C) po tomto zastavení. Textilní stroj obsahující řadu vedle sebe uspořádaných pracovních míst (1), z nichž každé obsahuje orgán pro tvorbu příze, za kterým jsou ve směru postupu vlákenného materiálu uspořádány další uzly pro tvorbu příze (P), pro odtahování příze a pro navijení příze na cívku (C). Na každém pracovním místě je uspořádán snímač (6) přítomnosti pramene (2) vláken, který je situován ve vzdálenosti (Y) před orgánem pro tvorbu příze.
- (74) Ing. Dobroslav Musil, patentová kancelář, Ing. Dobroslav Musil, Zábřevická 11, Brno, 61500

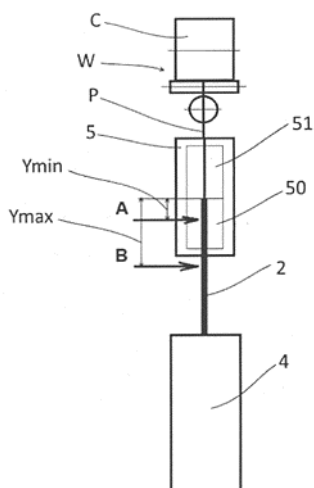

teplota vzorků ustálí s teplotou v prostoru a poté se bezkontaktně opticky změří jejich délkové rozměry. Poté se opakovaně zvýší vlhkost vzduchu o 5 až 20 % a pravidelně se bezkontaktně opticky měří jejich délkové rozměry v intervalu minimálně jeden den až do ustálení jejich délky, až do dosažení vlhkosti vzduchu v klimatické komoře 95 %. Dále se týká zařízení k provádění tohoto způsobu, které obsahuje klimatickou komoru ve které je umístěna základní deska (31) se zaváděcím rastroem (29) pro vzorky stavebních materiálů, nad kterými je mostová konstrukce (1). Na jejím příčniku (19) je umístěn vozík (23) k němuž je připevněna snímací hlav (24) s laserovým snímačem (25). Mostová konstrukce (1) je tvořena dvojicí rovnoběžných kluzných vedení (8) a samostatným kluzným vedením (9). Dvojice rovnoběžných kluzných vedení (8) je vybavena zařízením pro lineární posuv, tvořeným lineárním trapézovým vedením (10). Most je spojen s dvojicí rovnoběžných kluzných vedení (8) pomocí příruby (15) a vozíku (16) a se samostatným kluzným vedením (9) na druhé straně pomocí kluzného zámku (17) a distančního bloku (18). Laserový snímač (25) je propojen s měřicí jednotkou spojenou s vyhodnocovací jednotkou.

- (51) **G01B 11/02** (2006.01)  
**G01B 9/00** (2006.01)  
**G01B 21/02** (2006.01)

(21) **2016-551**

(71) České vysoké učení technické v Praze, Fakulta stavební, Experimentální centrum, Praha 6, CZ

(72) Hadraba Daniel Mgr. Ing., Neratovice, CZ  
Sovják Radoslav Ing., Ph.D., Praha 6, CZ  
Hošek Jan doc. Ing., Ph.D., Říčany, CZ  
Černý Robert prof. Ing., DrSc., Praha 4, CZ  
Vejmelková Eva doc. Ing., Ph.D., Praha 6, CZ  
Konvalinka Petr prof. Ing., CSc., Praha 10, CZ

(54) **Způsob měření délkových změn stavebních materiálů v modelových extrémních podmínkách a zařízení k provádění tohoto způsobu**

(22) 09.09.2016

(57) Vynález se týká způsobu měření délkových změn stavebních materiálů, při kterém se vzorky stavebních materiálů suší minimálně sedm dní při teplotě 100 až 115 °C a po vychladnutí na 18 až 24 °C se umístí do prostoru s nulovou vlhkostí a konstantní teplotou. Zde se ponechají, dokud se

(74) Ing. Václav Kratochvíl, Husníkova 2086/22, Praha 13, 15800

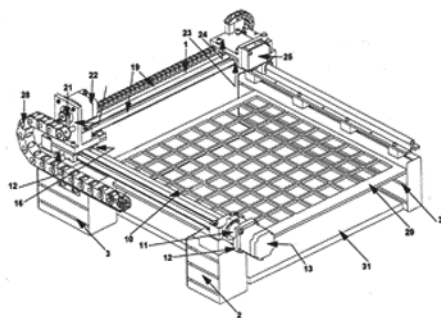

### Zveřejněné přihlášky vynálezů - přehled podle třídících znaků

|               |           |          |  |              |           |          |
|---------------|-----------|----------|--|--------------|-----------|----------|
| (51)          |           | (21)     |  | (51)         |           | (21)     |
| A 61 B 5/024  | (2006.01) | 2016-258 |  | C 04 B 22/00 | (2006.01) | 2016-535 |
| A 61 B 5/0402 | (2006.01) | 2016-258 |  | C 04 B 24/24 | (2006.01) | 2016-534 |
| A 61 B 5/0404 | (2006.01) | 2016-258 |  | C 07 F 9/24  | (2006.01) | 2016-257 |
| B 60 R 21/34  | (2011.01) | 2016-615 |  | G 01 B 9/00  | (2006.01) | 2016-551 |
| B 65 H 63/02  | (2006.01) | 2016-208 |  | G 01 B 11/04 | (2006.01) | 2016-208 |
| B 65 H 63/028 | (2006.01) | 2016-208 |  | G 01 B 11/10 | (2006.01) | 2016-208 |
| C 01 G 51/00  | (2006.01) | 2016-535 |  | G 01 B 21/02 | (2006.01) | 2016-551 |

### Seznam přihlašovatelů zveřejněných přihlášek vynálezů

|  |          |                     |           |  |                              |           |
|--|----------|---------------------|-----------|--|------------------------------|-----------|
| (71)   | (21)     | (51)                | (71)      | (21)   | (51)                         |           |
| AIVOTEC s.r.o., Kroměříž,<br>CZ  | 2016-555 | <b>C 09 K 17/50</b> | (2006.01) | Vysoké učení technické v<br>Brně, Brno, CZ       | 2016-534 <b>C 04 B 18/08</b> | (2006.01) |
| BRANO a.s., Hradec nad<br>Moravicí, CZ   | 2016-615 | <b>B 60 R 21/38</b> | (2011.01) | Vysoké učení technické v<br>Brně, Brno, CZ       | 2016-535 <b>C 04 B 18/08</b> | (2006.01) |
| České vysoké učení technické<br>v Praze, Fakulta stavební,<br>Experimentální centrum, Praha<br>6, CZ | 2016-551 | <b>G 01 B 11/02</b> | (2006.01) | Zentiva, k.s., Praha 10 - Dolní<br>Měcholupy, CZ | 2016-257 <b>C 07 H 19/10</b> | (2006.01) |
| Rieter CZ s.r.o., Ústí nad<br>Orlicí, CZ   | 2016-208 | <b>D 01 H 13/14</b> | (2006.01) | Kranz Vladimír Ing., Praha 4,<br>CZ              | 2016-258 <b>A 61 B 5/02</b>  | (2006.01) |
|  |          |                     |           | Rech Václav, Blansko, CZ                         | 2016-251 <b>A 23 L 21/25</b> | (2016.01) |

**FG4A**

**Udělené patenty - přehled podle čísel patentů**

V období uzávěrky tohoto čísla Věstníku udělil Úřad průmyslového vlastnictví tyto patenty.

|        |                     |           |        |                     |           |        |                     |           |
|--------|---------------------|-----------|--------|---------------------|-----------|--------|---------------------|-----------|
| (11)   | (51)                |           | (11)   | (51)                |           | (11)   | (51)                |           |
| 307011 | <b>F 16 J 15/18</b> | (2006.01) | 307015 | <b>C 12 P 7/62</b>  | (2006.01) | 307019 | <b>C 04 B 18/08</b> | (2006.01) |
| 307012 | <b>F 16 L 55/10</b> | (2006.01) | 307016 | <b>C 12 Q 1/68</b>  | (2006.01) | 307020 | <b>G 01 B 11/02</b> | (2006.01) |
| 307013 | <b>A 24 B 3/18</b>  | (2006.01) | 307017 | <b>D 01 H 13/14</b> | (2006.01) | 307021 | <b>B 60 R 21/38</b> | (2011.01) |
| 307014 | <b>C 12 N 7/01</b>  | (2006.01) | 307018 | <b>C 04 B 18/08</b> | (2006.01) | 307022 | <b>C 09 K 17/50</b> | (2006.01) |

**FG4A**

**Udělené patenty - přehled podle MPT**

|      |   |           |      |  |           |
|------|---|-----------|------|--|-----------|
| (51) | <b>A24B 3/18</b>  | (2006.01) |      | <b>C01G 51/00</b>  | (2006.01) |
|      | <b>A23F 3/34</b>  | (2006.01) | (11) | 307019   |           |
|      | <b>B29C 47/08</b>   | (2006.01) | (40) | 15.11.2017   |           |
|      | <b>B29C 47/12</b>   | (2006.01) | (21) | <b>2016-535</b>  |           |
|      | <b>A23L 1/00</b>  | (2006.01) | (73) | Vysoké učení technické v Brně, Brno, CZ  |           |
|      | <b>A23P 1/12</b>  | (2006.01) | (72) | Ptáček Petr doc. Ing., Ph.D., Brno - Nový Lískovec, CZ   |           |
| (11) | 307013  |           |      | Opravit Tomáš Ing., Ph.D., Popůvky, CZ   |           |
| (40) | 21.03.2012  |           |      | Šoukal František doc. Ing., Ph.D., Oslavice, CZ  |           |
| (21) | <b>2011-399</b>   |           |      | Hajzler Jan Ing., Horní Třešňovec, CZ  |           |
| (73) | British American Tobacco (Germany) GmbH, 20354 Hamburg, DE  |           | (54) | <b>Způsob stabilizace zbytkového amoniaku ve směsi obsahující vedlejší energetické produkty pomocí hexanitrokobaltitu sodného</b>  |           |
| (72) | Franke Dietmar, 95445 Bayreuth, DE  |           | (22) | 02.09.2016   |           |
|      | Schmekel Gerald, 25337 Elmshorn, DE   |           |      |  |           |
|      | Plückhahn Frank, 95445 Bayreuth, DE   |           |      |  |           |
| (54) | <b>Způsob dodávání tvaru a velikosti u rostlinného materiálu obsahujícího celulózu, použití procesu vytlačování a použití ucpávkového šnekového výtlačného lisu</b> |           | (51) | <b>C09K 17/50</b>  | (2006.01) |
| (32) | 18.12.2008  |           | (11) | 307022   |           |
| (31) | 2008 063613   |           | (40) | 15.11.2017   |           |
| (33) | DE  |           | (21) | <b>2016-555</b>  |           |
| (86) | PCT/PCT/EP2009/065191   |           | (73) | AIVOTEC s.r.o., Kroměříž, CZ   |           |
| (87) | WO 2010/069686 A3   |           |      | Jüttnerová Vendula, Ostrava, Třebovice, CZ   |           |
| (22) | 16.11.2009  |           | (72) | Klouda Karel Ing. et Ing., CSc., Ph.D., M.B.A., Praha 4, CZ  |           |
| (74) | Čermák a spol., JUDr. Karel Čermák, advokát, Národní 32, Praha 1, 11000   |           |      | Roupcová Petra Ing., Olomouc, CZ   |           |
|      |   |           | (54) | <b>Materiál na bázi biocharu a způsob jeho přípravy</b>  |           |
|      |   |           | (22) | 12.09.2016   |           |
|      |   |           | (74) | Ing. Libor Markes, patentový zástupce, Grohova 54, Brno, 60200   |           |
| (51) | <b>B60R 21/38</b>   | (2011.01) |      |  |           |
|      | <b>B60R 21/34</b>   | (2011.01) | (51) | <b>C12N 7/01</b>   | (2006.01) |
| (11) | 307021  |           |      | <b>C12Q 1/68</b>   | (2006.01) |
| (40) | 15.11.2017  |           | (11) | 307014   |           |
| (21) | <b>2016-615</b>   |           | (40) | 17.09.2014   |           |
| (73) | BRANO a.s., Hradec nad Moravicí, CZ   |           | (21) | <b>2013-174</b>  |           |
| (72) | Kovařík Vlastimil Ing., Bílovec, CZ   |           | (73) | Výzkumný ústav rostlinné výroby, v. v. i., Praha 6 - Ruzyně, CZ  |           |
| (54) | <b>Aktivní závěs kapoty automobilu</b>  |           | (72) | Cejnar Pavel RNDr., Praha 5, CZ  |           |
| (22) | 30.09.2016  |           |      | Kumar Jiban Ing., Ph.D., Buštěhrad, CZ   |           |
| (74) | FISCHER & PARTNER Intellectual Property s.r.o., Na Hrobcí 294/5, Praha 2, 12800   |           | (54) | <b>Infekční klon viru zakrslosti pšenice, reakční směsi a primery pro jeho detekci</b>   |           |
|      |   |           | (22) | 08.03.2013   |           |
| (51) | <b>C04B 18/08</b>   | (2006.01) |      |  |           |
|      | <b>C04B 24/24</b>   | (2006.01) | (51) | <b>C12P 7/62</b>   | (2006.01) |
| (11) | 307018  |           |      | <b>C08G 63/06</b>  | (2006.01) |
| (40) | 15.11.2017  |           |      | <b>C08G 63/90</b>  | (2006.01) |
| (21) | <b>2016-534</b>   |           | (11) | 307015   |           |
| (73) | Vysoké učení technické v Brně, Brno, CZ   |           | (40) | 16.12.2015   |           |
| (72) | Ptáček Petr doc. Ing., Ph.D., Brno - Nový Lískovec, CZ  |           | (21) | <b>2014-384</b>  |           |
|      | Opravit Tomáš Ing., Ph.D., Popůvky, CZ  |           | (73) | NAFIGATE Corporation, a.s., Praha 9, Prosek, CZ  |           |
|      | Šoukal František doc. Ing., Ph.D., Oslavice, CZ   |           |      | Vysoká škola chemicko-technologická v Praze, Praha 6, CZ   |           |
|      | Galvánková Lucie Ing., Přerov - Přerov I - Město, CZ  |           | (72) | Trejbal Jiří Ing., Ph.D., Kralupy nad Vltavou, CZ  |           |
|      | Hanisková Denisa Ing., 05401 Levoča, SK   |           |      | Zapletal Martin Ing., Ph.D., Vsetín, CZ  |           |
| (54) | <b>Způsob stabilizace zbytkového amoniaku ve směsi obsahující vedlejší energetické produkty pomocí taninu</b>   |           | (54) | <b>Způsob izolace polyhydroxyalkanoátů z biomasy fermentované mikroorganismy produkujícími polyhydroxyalkanoáty a/nebo z biomasy obsahující alespoň jednu plodinu produkující polyhydroxyalkanoáty</b> |           |
| (22) | 02.09.2016  |           | (22) | 03.06.2014   |           |
|      |   |           | (74) | Ing. Dobroslav Musil, patentová kancelář, Zábřdovická 11, Brno, 61500  |           |
| (51) | <b>C04B 18/08</b>   | (2006.01) |      |  |           |
|      | <b>C04B 22/00</b>   | (2006.01) |      |  |           |



|   |  |
|---|--|
| (51) <i>C12Q 1/68</i> (2006.01)<br><i>G01N 33/53</i> (2006.01)<br><i>C12N 9/16</i> (2006.01)<br><i>C12Q 1/34</i> (2006.01)  | (72) Stehlik Miroslav, Nová Ves I, pošta Kolín, CZ<br>Žárský Pavel, Sendražice, pošta Kolín, CZ  |
| (11) 307016<br>(40) 21.09.2016<br>(21) <b>2015-183</b><br>(73) Univerzita Palackého v Olomouci, Olomouc, CZ<br>(72) Koberna Karel RNDr., CSc., Velký Újezd, CZ<br>Ligasová Anna RNDr., Ph.D., Velký Újezd, CZ   | (54) <b>Prostředek pro opravování poškozeného potrubí</b><br>(22) 13.11.2008<br>(74) Jan Brykner, Resslova 741, Hradec Králové, 50002  |
| (54) <b>Způsob stabilizace protilátek rozeznávajících 5-bromo-2'-deoxyuridin a/nebo 5-chloro-2'-deoxyuridin a/nebo 5-jodo-2'-deoxyuridin v místech inkorporace těchto nukleosidů do DNA po působení jednomocnou mědí a/nebo exonukleázou III</b><br>(22) 13.03.2015 |  |
| (51) <i>D01H 13/14</i> (2006.01)<br><i>G01B 11/04</i> (2006.01)<br><i>G01B 11/10</i> (2006.01)<br><i>B65H 63/02</i> (2006.01)<br><i>B65H 63/028</i> (2006.01)   | (51) <i>F16L 55/10</i> (2006.01)<br><i>F16L 55/11</i> (2006.01)<br><i>F17D 3/10</i> (2006.01)<br><i>F16L 55/18</i> (2006.01)<br><i>F16L 55/134</i> (2006.01)   |
| (11) 307017<br>(40) 15.11.2017<br>(21) <b>2016-208</b><br>(73) Rieter CZ s.r.o., Ústí nad Orlicí, CZ<br>(72) Pilař Evžen Ing., Litomyšl, CZ   | (11) 307012<br>(40) 02.06.2010<br>(21) <b>2008-745</b><br>(73) FASTRA, s. r. o., Libenice, pošta Kolín, CZ<br>(72) Stehlik Miroslav, Nová Ves I, Kolín, CZ<br>Žárský Pavel, Sendražice, Kolín, CZ  |
| (54) <b>Způsob řízení textilního stroje obsahujícího řadu vedle sebe uspořádaných pracovních míst a textilní stroj</b><br>(22) 12.04.2016<br>(74) Ing. Dobroslav Musil, patentová kancelář, Ing. Dobroslav Musil, Zábrdovická 11, Brno, 61500                       | (54) <b>Zařízení pro uzavření potrubí</b><br>(22) 25.11.2008<br>(74) Jan Brykner, Resslova 741, Hradec Králové, 50002  |
| (51) <i>F16J 15/18</i> (2006.01)<br><i>F16L 55/18</i> (2006.01)<br><i>F16L 55/16</i> (2006.01)<br><i>F16L 55/17</i> (2006.01)<br><i>F16L 55/168</i> (2006.01)   | (51) <i>G01B 11/02</i> (2006.01)<br><i>G01B 9/00</i> (2006.01)<br><i>G01B 21/02</i> (2006.01)  |
| (11) 307011<br>(40) 26.05.2010<br>(21) <b>2008-722</b><br>(73) FASTRA, s. r. o., Libenice, pošta Kolín, CZ  | (11) 307020<br>(40) 15.11.2017<br>(21) <b>2016-551</b><br>(73) České vysoké učení technické v Praze, Fakulta stavební, Experimentální centrum, Praha 6, CZ<br>(72) Hadraba Daniel Mgr. Ing., Neratovice, CZ<br>Sovják Radoslav Ing., Ph.D., Praha 6, CZ<br>Hošek Jan doc. Ing., Ph.D., Říčany, CZ<br>Černý Robert prof. Ing., DrSc., Praha 4, CZ<br>Vejmelková Eva doc. Ing., Ph.D., Praha 6, CZ<br>Konvalinka Petr prof. Ing., CSc., Praha 10, CZ |
|   | (54) <b>Způsob měření délkových změn stavebních materiálů v modelových extrémních podmínkách a zařízení k provádění tohoto způsobu</b><br>(22) 09.09.2016<br>(74) Ing. Václav Kratochvíl, Husníkova 2086/22, Praha 13, 15800   |

### Seznam majitelů udělených patentů

|   |             |                                    |   |             |                                    |
|---|-------------|------------------------------------|---|-------------|------------------------------------|
| (73) AIVOTEC s.r.o., Kroměříž, CZ   | (11) 307022 | (51) <i>C 09 K 17/50</i> (2006.01) | (73) Rieter CZ s.r.o., Ústí nad Orlicí, CZ                      | (11) 307017 | (51) <i>D 01 H 13/14</i> (2006.01) |
| BRANO a.s., Hradec nad Moravicí, CZ   | 307021      | <i>B 60 R 21/38</i> (2011.01)      | Univerzita Palackého v Olomouci, Olomouc, CZ                    | 307016      | <i>C 12 Q 1/68</i> (2006.01)       |
| British American Tobacco (Germany) GmbH, 20354 Hamburg, DE                                  | 307013      | <i>A 24 B 3/18</i> (2006.01)       | Vysoká škola chemicko-technologická v Praze, Praha 6, CZ        | 307015      | <i>C 12 P 7/62</i> (2006.01)       |
| České vysoké učení technické v Praze, Fakulta stavební, Experimentální centrum, Praha 6, CZ | 307020      | <i>G 01 B 11/02</i> (2006.01)      | Vysoké učení technické v Brně, Brno, CZ                         | 307018      | <i>C 04 B 18/08</i> (2006.01)      |
| FASTRA, s. r. o., Libenice, pošta Kolín, CZ   | 307011      | <i>F 16 J 15/18</i> (2006.01)      | Vysoké učení technické v Brně, Brno, CZ                         | 307019      | <i>C 04 B 18/08</i> (2006.01)      |
| FASTRA, s. r. o., Libenice, pošta Kolín, CZ   | 307012      | <i>F 16 L 55/10</i> (2006.01)      | Výzkumný ústav rostlinné výroby, v. v. i., Praha 6 - Ruzyně, CZ | 307014      | <i>C 12 N 7/01</i> (2006.01)       |
| NAFIGATE Corporation, a.s., Praha 9, Prosek, CZ   | 307015      | <i>C 12 P 7/62</i> (2006.01)       | Jüttnerová Vendula, Ostrava, Třebovice, CZ                      | 307022      | <i>C 09 K 17/50</i> (2006.01)      |

















|                 |                 |                 |                 |                 |                 |                 |                 |
|-----------------|-----------------|-----------------|-----------------|-----------------|-----------------|-----------------|-----------------|
| (97) EP 3094827 | (47) 01.11.2017 | (97) EP 3108864 | (47) 01.11.2017 | (97) EP 3118031 | (47) 01.11.2017 | (97) EP 3142833 | (47) 01.11.2017 |
| (97) EP 3095392 | (47) 01.11.2017 | (97) EP 3109568 | (47) 01.11.2017 | (97) EP 3119167 | (47) 01.11.2017 | (97) EP 3144555 | (47) 01.11.2017 |
| (97) EP 3095622 | (47) 01.11.2017 | (97) EP 3110464 | (47) 01.11.2017 | (97) EP 3124696 | (47) 01.11.2017 | (97) EP 3147333 | (47) 01.11.2017 |
| (97) EP 3095623 | (47) 01.11.2017 | (97) EP 3110540 | (47) 01.11.2017 | (97) EP 3124920 | (47) 01.11.2017 | (97) EP 3148346 | (47) 01.11.2017 |
| (97) EP 3096581 | (47) 01.11.2017 | (97) EP 3111001 | (47) 01.11.2017 | (97) EP 3125035 | (47) 01.11.2017 | (97) EP 3151290 | (47) 01.11.2017 |
| (97) EP 3097285 | (47) 01.11.2017 | (97) EP 3112154 | (47) 01.11.2017 | (97) EP 3125500 | (47) 01.11.2017 | (97) EP 3153434 | (47) 01.11.2017 |
| (97) EP 3097348 | (47) 01.11.2017 | (97) EP 3112399 | (47) 01.11.2017 | (97) EP 3126838 | (47) 01.11.2017 | (97) EP 3154790 | (47) 01.11.2017 |
| (97) EP 3097812 | (47) 01.11.2017 | (97) EP 3112587 | (47) 01.11.2017 | (97) EP 3128435 | (47) 01.11.2017 | (97) EP 3154869 | (47) 01.11.2017 |
| (97) EP 3098009 | (47) 01.11.2017 | (97) EP 3112786 | (47) 01.11.2017 | (97) EP 3130197 | (47) 01.11.2017 | (97) EP 3155045 | (47) 01.11.2017 |
| (97) EP 3098357 | (47) 01.11.2017 | (97) EP 3113068 | (47) 01.11.2017 | (97) EP 3131526 | (47) 01.11.2017 | (97) EP 3156105 | (47) 01.11.2017 |
| (97) EP 3099430 | (47) 01.11.2017 | (97) EP 3113188 | (47) 01.11.2017 | (97) EP 3131527 | (47) 01.11.2017 | (97) EP 3161529 | (47) 01.11.2017 |
| (97) EP 3099667 | (47) 01.11.2017 | (97) EP 3115077 | (47) 01.11.2017 | (97) EP 3132889 | (47) 01.11.2017 | (97) EP 3162422 | (47) 01.11.2017 |
| (97) EP 3099999 | (47) 01.11.2017 | (97) EP 3115347 | (47) 01.11.2017 | (97) EP 3132986 | (47) 01.11.2017 | (97) EP 3164871 | (47) 01.11.2017 |
| (97) EP 3102957 | (47) 01.11.2017 | (97) EP 3115367 | (47) 01.11.2017 | (97) EP 3135731 | (47) 01.11.2017 | (97) EP 3164890 | (47) 01.11.2017 |
| (97) EP 3103664 | (47) 01.11.2017 | (97) EP 3115644 | (47) 01.11.2017 | (97) EP 3135751 | (47) 01.11.2017 | (97) EP 3167225 | (47) 01.11.2017 |
| (97) EP 3105495 | (47) 01.11.2017 | (97) EP 3115838 | (47) 01.11.2017 | (97) EP 3136928 | (47) 01.11.2017 | (97) EP 3169266 | (47) 01.11.2017 |
| (97) EP 3105812 | (47) 01.11.2017 | (97) EP 3116245 | (47) 01.11.2017 | (97) EP 3137800 | (47) 01.11.2017 | (97) EP 3174622 | (47) 01.11.2017 |
| (97) EP 3105993 | (47) 01.11.2017 | (97) EP 3117455 | (47) 01.11.2017 | (97) EP 3140482 | (47) 01.11.2017 | (97) EP 3175680 | (47) 01.11.2017 |
| (97) EP 3108563 | (47) 01.11.2017 | (97) EP 3117637 | (47) 01.11.2017 | (97) EP 3141400 | (47) 01.11.2017 | (97) EP 3179149 | (47) 01.11.2017 |
| (97) EP 3108645 | (47) 01.11.2017 | (97) EP 3117797 | (47) 01.11.2017 | (97) EP 3141955 | (47) 01.11.2017 |                 |                 |

### Zveřejněné překlady evropských patentových spisů

U následujících udělených evropských patentů s účinky pro Českou republiku byl majitelem předložen překlad patentového spisu do českého jazyka (§ 35c odst. 2 až 4 zákona č. 527/1990 Sb., v platném znění). Údaje jsou řazeny vzestupně podle čísel evropských patentů.

|   |           |   |
|---|-----------|---|
| (97) <b>EP 1633172</b>  |           | HÖENTRUP, Jobst, 30974 Wennigsen, DE  |
| (47) 24.05.2017   |           | SCHEWZOW, Andrej, 30163 Hannover, DE  |
| (97) 08.03.2006   |           | JANSSEN, Uwe, 30926 Seelze, DE  |
| (51) <b>H05H 1/34</b>   | (2006.01) | (54) <b>Způsob a zařízení pro manipulaci s více proudy videa s použitím metadat</b>   |
| (96) 02.09.2005   |           | (32) 05015576   |
| (96) 05019097.4   |           | (31) 18.07.2005   |
| (73) THE ESAB GROUP, INC., Florence, South Carolina 29501-0545, US  |           | (33) EP   |
| (72) Severance, Wayne Stanley Jr., Darlington, SC 29532, US   |           | (86) PCT/EP2006/063884  |
| (54) <b>Elektroda a držák elektrody se závitovým spojem</b>   |           | (87) WO 2007/009876   |
| (32) 933877   |           | (74) Všeťečka Zelený Švorčík Kalenský a partneři, advokátní a patentová kancelář, JUDr. Michal Havlík, advokát, Hálkova 2, Praha 2, 12000 |
| (31) 03.09.2004   |           |   |
| (33) US   |           |   |
| (74) Čermák a spol., JUDr. Karel Čermák jr. Ph.D., LL.M., advokát, Elišky Peškové 735/15, Praha 5, 15000                                  |           |   |
| <hr/>   |           |   |
| (97) <b>EP 1678479</b>  |           | (97) <b>EP 1921077</b>  |
| (47) 05.07.2017   |           | (47) 26.07.2017   |
| (97) 06.05.2005   |           | (97) 08.02.2007   |
| (51) <b>G01N 3/08</b>   | (2006.01) | (51) <b>C07D 417/14</b>   |
| <b>G01N 33/46</b>   | (2006.01) | <b>A61K 31/4439</b>   |
| <b>G01L 1/22</b>  | (2006.01) | <b>A61K 31/444</b>  |
| <b>G01L 1/24</b>  | (2006.01) | <b>A61K 31/506</b>  |
| <b>G01B 7/16</b>  | (2006.01) | <b>A61K 31/5377</b>   |
| <b>G01B 11/16</b>   | (2006.01) | <b>A61P 25/20</b>   |
| (96) 21.10.2004   |           | (96) 02.08.2006   |
| (96) 04761077.9   |           | (96) 06782197.5   |
| (73) Leitinger, Hans-Peter, 8551 Wies, AT   |           | (73) Kyowa Hakko Kirin Co., Ltd., Tokyo 100-8185, JP  |
| (72) LEITINGER, Hans-Peter, 8551 Wies, AT   |           | (72) UESAKA, Noriaki, Chiyoda-ku, Tokyo 101-8185, JP  |
| LEITINGER, Sebastian, 8551 Wies, AT   |           | ICHIKAWA, Shunji, Chiyoda-ku, Tokyo 101-8185, JP  |
| (54) <b>Způsob k zajištění kvality dlouhého dřeva</b>   |           | NAKAJIMA, Takao, Chiyoda-ku, Tokyo 101-8185, JP   |
| (32) 16992003, 10552004, 10542004   |           | (54) <b>Prostředek k léčení a/nebo prevenci poruchy spánku</b>  |
| (31) 27.10.2003, 22.06.2004, 22.06.2004   |           | (32) 2005223547   |
| (33) AT, AT, AT   |           | (31) 02.08.2005   |
| (86) PCT/AT2004/000362  |           | (33) JP   |
| (87) WO 2005/040766   |           | (86) PCT/JP2006/315328  |
| (74) Všeťečka Zelený Švorčík Kalenský a partneři, advokátní a patentová kancelář, JUDr. Michal Havlík, advokát, Hálkova 2, Praha 2, 12000 |           | (87) WO 2007/015528   |
| <hr/>   |           |   |
| (97) <b>EP 1905233</b>  |           | (97) <b>EP 1990405</b>  |
| (47) 06.09.2017   |           | (47) 26.07.2017   |
| (97) 25.01.2007   |           | (97) 12.11.2008   |
| (51) <b>H04N 5/45</b>   | (2011.01) | (51) <b>C12N 1/21</b>   |
| (96) 05.07.2006   |           | <b>C12P 19/56</b>   |
| (96) 06777576.7   |           | <b>C12R 1/46</b>  |
| (73) Thomson Licensing, 92130 Issy-les-Moulineaux, FR   |           | (96) 08.05.2007   |
| (72) WINTER, Marco, 30659 Hannover, DE  |           | (96) 07009217.6   |
| GANDOLPH, Dirk, 30952 Ronnenberg, DE  |           | (73) Provivo Oy, 04601 Mäntsälä, FI   |
| PETERS, Hartmut, 30890 Barsinghausen, DE  |           | (72) Lambert, Michael, Dr., 63584 Gründau, DE   |
| OSTERMANN, Ralf, 30657 Hannover, DE   |           | Ylihonko, Kristiina, Dr., 20781 Kaarina, FI   |
|   |           | (54) <b>Geneticky modifikované kmeny produkující antracyklinové metabolity využitelné jako léky proti rakovině</b>                        |

(74) Všeťečka Zelený Švorčík Kalenský a partneři, advokátní a patentová kancelář, JUDr. Michal Havlík, advokát, Hálkova 2, Praha 2, 12000

(97) **EP 2078032**

(47) 02.08.2017

(97) 05.06.2008

(51) **A61K 31/573** (2006.01)

**A61P 5/34** (2006.01)

**A61P 5/36** (2006.01)

**A61K 31/56** (2006.01)

**A61K 45/06** (2006.01)

**A61K 31/57** (2006.01)

**A61K 31/567** (2006.01)

(96) 24.10.2007

(96) 07871232.0

(73) Repros Therapeutics Inc., The Woodlands, TX 77380, US

(72) PODOLSKI, Joseph, S., The Woodlands, TX 77381, US

(54) **Kompozice a způsoby pro potlačení proliferace endometria**

(32) 862632 P, 885348 P

(31) 24.10.2006, 17.01.2007

(33) US, US

(86) PCT/US2007/082432

(87) WO 2008/067086

(74) Všeťečka Zelený Švorčík Kalenský a partneři, advokátní a patentová kancelář, JUDr. Michal Havlík, advokát, Hálkova 2, Praha 2, 12000

(97) **EP 2080965**

(47) 20.09.2017

(97) 22.07.2009

(51) **F24J 2/52** (2006.01)

(96) 14.01.2009

(96) 09100037.2

(73) Vaillant GmbH, 42859 Remscheid, DE

(72) Meiske, Gerhard, 42855, Remscheid, DE

(54) **Zařízení pro připevnění solárního kolektoru**

(32) 782008

(31) 21.01.2008

(33) AT

(74) Všeťečka Zelený Švorčík Kalenský a partneři, advokátní a patentová kancelář, JUDr. Michal Havlík, advokát, Hálkova 2, Praha 2, 12000

(97) **EP 2099102**

(47) 14.06.2017

(97) 09.09.2009

(51) **H01R 39/36** (2006.01)

(96) 29.01.2009

(96) 09151585.8

(73) Schunk Kohlenstofftechnik GmbH, 35452 Heuchelheim, DE

(72) Tontsch, Klaus-Georg, 35444 Biebertal, DE

Pfeiffer, Reiner, 35435 Wetztenberg, DE

Sauer, Wolfgang, 35452 Heuchelheim, DE

(54) **Způsob výroby kontaktní jednotky a kontaktní jednotka**

(32) 102008012963

(31) 06.03.2008

(33) DE

(74) Čermák a spol., JUDr. Karel Čermák jr. Ph.D., LL.M., advokát, Elišky Peškové 735/15, Praha 5, 15000

(97) **EP 2099862**

(47) 05.07.2017

(97) 06.12.2007

(51) **C08L 23/10** (2006.01)

**C08L 71/12** (2006.01)

**C08K 3/40** (2006.01)

**B29C 45/00** (2006.01)

(96) 16.05.2007

(96) 07731468.0

(73) Sumika Polymer Compounds (France) SA, 13310 Saint Martin de Crau, FR

(72) GAALOUL, Enis, 13310 Saint Martin de Crau, FR

BOLLAERT, Franck, 30000 Nîmes, FR

(54) **Nové termoplastické kompozice a jejich použití**

(32) 0604877

(31) 01.06.2006

(33) FR

(86) PCT/FR2007/000832

(87) WO 2007/138177

(74) Všeťečka Zelený Švorčík Kalenský a partneři, advokátní a patentová kancelář, JUDr. Michal Havlík, advokát, Hálkova 2, Praha 2, 12000

(97) **EP 2102398**

(47) 27.09.2017

(97) 19.06.2008

(51) **D04B 1/26** (2006.01)

(96) 26.11.2007

(96) 07825756.5

(73) Steps Holding B.V., 5091 BK Oost West en Middelbeers, NL

(72) BUSI, Mauro, Botticino Sera (Brescia), IT

(54) **Způsob výroby kotníkových ponožek a kotníková ponožka získaná tímto způsobem**

(32) MI20062383

(31) 12.12.2006

(33) IT

(86) PCT/IB2007/003680

(87) WO 2008/072048

(74) Všeťečka Zelený Švorčík Kalenský a partneři, advokátní a patentová kancelář, JUDr. Michal Havlík, advokát, Hálkova 2, Praha 2, 12000

(97) **EP 2136151**

(47) 30.08.2017

(97) 16.10.2008

(51) **F24H 1/18** (2006.01)

**F24H 1/00** (2006.01)

**F24H 9/00** (2006.01)

**F28D 1/047** (2006.01)

**F28D 1/06** (2006.01)

**F28F 13/08** (2006.01)

**F24D 3/08** (2006.01)

**F24D 11/02** (2006.01)

**F28D 20/00** (2006.01)

(96) 24.03.2008

(96) 08738755.1

(73) Daikin Industries, Ltd., Osaka 530-8323, JP

(72) FURUI, Syuuji, Sakai-shi Osaka 591-8511, JP

NUMATA, Mitsuharu, Sakai-shi Osaka 591-8511, JP

(54) **Zařízení tepelného čerpadla k dodávání horké vody do zařízení k topení a poskytování horké vody**

(32) 2007081210, 2008066068

(31) 27.03.2007, 14.03.2008

(33) JP, JP

(86) PCT/JP2008/055416

(87) WO 2008/123187

(74) PATENTSERVIS Praha a.s., Na Podkovce 281/10, Praha 4, 14700

(97) **EP 2148598**

(47) 02.08.2017

(97) 27.11.2008

(51) **A47J 31/00** (2006.01)

**A47J 31/06** (2006.01)

(96) 16.05.2008

(96) 08755631.2

(73) Koninklijke Douwe Egberts B.V., 3532 AD Utrecht, NL

(72) TANNER, Roger Geoffrey, Banbury Oxfordshire OX16 1FQ, GB

SAXTON, Paul Adrian, Towcester Northamptonshire NN12 7AX, GB

(54) **Stroj pro přípravu nápojů a nápojové kapsle**

(32) 0709590, 940118 P

(31) 18.05.2007, 25.05.2007

(33) GB, US

(86) PCT/US2008/063818

(87) WO 2008/144462

(74) Traplová Hakr Kubát, advokátní a patentová kancelář, Ing. Eduard Hakr patentový zástupce, Přístavní 24, Praha 7, 17000

(97) **EP 2152147**

(47) 23.08.2017

(97) 06.11.2008

(51) **A61B 5/00** (2006.01)

(96) 30.04.2008

(96) 08749252.6

(73) F. Hoffmann-La Roche AG, 4070 Basel, CH

(72) HAUETER, Ulrich, CH-3506 Grenchen, CH

|   |  |           |
|---|--|-----------|
| KASIELKE, Joachim, 68782 Brühl, DE  | <b>B60G 17/0165</b>  | (2006.01) |
| KAMECKE, Ulrike, 68167 Mannheim, DE   | <b>B60G 17/018</b>   | (2006.01) |
| HOF, Christian, CH-3007 Bern, CH  | <b>B60G 17/0185</b>  | (2006.01) |
| REYNOLDS, Matthew, Medford Massachusetts 02155, US  | (96) 23.10.2008  |           |
| KASIELKE, Timon, 76187 Karlsruhe, DE  | (96) 08841892.6  |           |
| GRAY, Steven, Sullivans Island, South Carolina 29482, US  | (73) Volkswagen Aktiengesellschaft, 38440 Wolfsburg, DE  |           |
| BUCK, Harvey, B., Indianapolis, IN 46256, US  | (72) ARENZ, Andrea, 38458 Velpke, DE   |           |
| LUKIN, Michael, Hertfordshire, SG8 6EE, GB  | (54) <b>Způsob a systém pro ovlivňování pohybu nastavby motorového vozidla, říditelné nebo regulovatelné v průběhu svých pohybů, a vozidlo</b> |           |
| (54) <b>Senzor k monitorování stavu pacienta</b>  | (32) 102007051226  |           |
| (32) 742998   | (31) 26.10.2007  |           |
| (31) 01.05.2007   | (33) DE  |           |
| (33) US   | (86) PCT/EP2008/008996   |           |
| (86) PCT/EP2008/003505  | (87) WO 2009/053080  |           |
| (87) WO 2008/131963   | (74) Traplová Hakr Kubát, advokátní a patentová kancelář, Ing. Eduard Hakr patentový zástupce, Přístavní 24, Praha 7, 17000                    |           |
| (74) KOREJZOVA LEGAL v.o.s., JUDr. Petra Sauvage de Brantes, Korunní 810/104, Praha 10, Vinohrady, 10100                    |  |           |
| <hr/>   |  |           |
| (97) <b>EP 2152426</b>  | (97) <b>EP 2210097</b>   |           |
| (47) 12.07.2017   | (47) 24.05.2017  |           |
| (97) 11.12.2008   | (97) 07.05.2009  |           |
| (51) <b>B02C 19/00</b>  | (51) <b>G01N 33/50</b>   | (2006.01) |
| <b>C02F 1/00</b>  | <b>G01N 33/569</b>   | (2006.01) |
| <b>C09C 1/02</b>  | (96) 29.10.2008  |           |
| <b>C09C 3/04</b>  | (96) 08844542.4  |           |
| <b>C09D 5/02</b>  | (73) Autoimmun Diagnostika GmbH, 72479 Strassberg, DE  |           |
| (96) 27.05.2008   | (72) SCHÖLLHORN, Volkmar, 72458 Albstadt, DE   |           |
| (96) 08760081.3   | (54) <b>Způsob diagnostiky in vitro a/nebo monitorování infekcí in vitro</b>   |           |
| (73) Mondo Minerals B.V., 1041 AR Amsterdam, NL   | (32) 102007052518  |           |
| (72) GANE, Patrick A.C., 4852 Rothrist, CH  | (31) 29.10.2007  |           |
| GANTENBEIN, Daniel, 4145 Gempen, CH   | (33) DE  |           |
| SCHOELKOPF, Joachim, 8956 Killwangen, CH  | (86) PCT/EP2008/009113   |           |
| (54) <b>Způsob zpracování mastku v rozpouštědle</b>   | (87) WO 2009/056283  |           |
| (32) 07109909   | (74) Čermák a spol., JUDr. Karel Čermák jr. Ph.D., LL.M., advokát, Elišky Peškové 735/15, Praha 5, 15000                                       |           |
| (31) 08.06.2007   |  |           |
| (33) EP   |  |           |
| (86) PCT/EP2008/056483  | (97) <b>EP 2233820</b>   |           |
| (87) WO 2008/148666   | (47) 28.09.2016  |           |
| (74) PATENTSERVIS Praha a.s., Na Podkovce 281/10, Praha 4, 14700  | (97) 29.09.2010  |           |
| <hr/>   |  |           |
| (97) <b>EP 2188152</b>  | (51) <b>F21K 99/00</b>   | (2016.01) |
| (47) 25.01.2017   | <b>G02B 3/10</b>   | (2006.01) |
| (97) 19.02.2009   | <b>G02B 27/00</b>  | (2006.01) |
| (51) <b>B60R 13/02</b>  | <b>H01L 25/075</b>   | (2006.01) |
| <b>B21D 53/88</b>   | <b>F21V 14/06</b>  | (2006.01) |
| (96) 08.08.2008   | <b>G02B 27/09</b>  | (2006.01) |
| (96) 08795170.3   | F21Y 105/00  | (2016.01) |
| (73) Johnson Controls Technology Company, Holland, MI 49423, US   | (96) 26.03.2010  |           |
| (72) VANHOUTEN, Dennis, J., Wyoming, MI 49509, US   | (96) 10157957.1  |           |
| BAGBY, Bobby, Zeeland, MI 49464, US   | (73) JB-Lighting Lichtenlagentechnik GmbH, 89134 Blaustein, DE   |           |
| DEVRIES, Julie, M., Zeeland, MI 49464, US   | (72) Nikolaus, Ines, 85457 Hörlkofen, DE   |           |
| SAPAK, Ben, Edward, West Olive, MI 49460, US  | Timinger, Andreas, 80807 München, DE   |           |
| TOMASEK, Kevin, A., Zeeland, MI 49464, US   | (54) <b>Osvětlovací zařízení se světelným zdrojem obsahující několik LED čipů, kuželový reflektor a pohyblivou čočku</b>                       |           |
| OOSTING, Peter, Kentwood, MI 49512, US  | (32) 102009015424  |           |
| ROCKAFELLOW, Brent, Donald, Holland, MI 49424, US   | (31) 27.03.2009  |           |
| HAAK, Albert, Charles, Holland, MI 49424, US  | (33) DE  |           |
| SCHOLTEN, Jason, M., Hudsonville, MI 49426, US  | (74) INVENTIA s.r.o., Kateřina Hartvichová, Na bělidle 64/3, Praha 5 Smíchov, 15000  |           |
| MILANOVIC, Rade, Holland, MI 49424, US  |  |           |
| HOMIK, William, J., West Olive, MI 49460, US  |  |           |
| JOHNSON, Jack, Lawrence, Holland, MI 49424, US  | (97) <b>EP 2249757</b>   |           |
| KRING, Christopher, Scott, Zeeland, MI 49464, US  | (47) 09.08.2017  |           |
| KRING, Christopher, Scott, Zeeland, MI 49464, US  | (97) 13.08.2009  |           |
| NELLIS, Todd, D., Zeeland, MI 49464, US   | (51) <b>A61P 15/08</b>   | (2006.01) |
| (54) <b>Panel vozidla</b>   | <b>A61K 31/57</b>  | (2006.01) |
| (32) 935413 P   | <b>A61K 9/52</b>   | (2006.01) |
| (31) 10.08.2007   | A61F 6/08  | (2006.01) |
| (33) US   | (96) 03.02.2009  |           |
| (86) PCT/US2008/009561  | (96) 09707504.8  |           |
| (87) WO 2009/023147   | (73) Ferring B.V., 2132 JX Hoofddorp, NL   |           |
| (74) Traplová Hakr Kubát, advokátní a patentová kancelář, Ing. Eduard Hakr patentový zástupce, Přístavní 24, Praha 7, 17000 | (72) AHMED, Salah, U., New City, NY 10956, US  |           |
| <hr/>   |  |           |
| (97) <b>EP 2205457</b>  | (97) 13.08.2009  |           |
| (47) 12.07.2017   | (51) <b>A61P 15/08</b>   | (2006.01) |
| (97) 30.04.2009   | <b>A61K 31/57</b>  | (2006.01) |
| (51) <b>B60G 17/016</b>   | <b>A61K 9/52</b>   | (2006.01) |
| (2006.01)   | A61F 6/08  | (2006.01) |
|   | (96) 03.02.2009  |           |
|   | (96) 09707504.8  |           |
|   | (73) Ferring B.V., 2132 JX Hoofddorp, NL   |           |
|   | (72) AHMED, Salah, U., New City, NY 10956, US  |           |
|   | TSAO, Jiaxiang, Nanuet, NY 10954, US   |           |
|   | MAHASHABDE, Anu, Kendall Park, NJ 08824, US  |           |
|   | HARRISON, Diane, D., Villanova, PA 19085, US   |           |
|   | (54) <b>Monolitické intravaginální kroužky obsahující progesteron a způsoby jejich výroby a použití</b>  |           |
|   | (32) 26115 P, 139454 P   |           |

(31) 04.02.2008, 19.12.2008  
(33) US, US  
(86) PCT/US2009/000672  
(87) WO 2009/099586  
(74) KOREJZOVA LEGAL v.o.s., JUDr. Petra Sauvage de Brantes, Korunní 810/104, Praha 10, Vinohrady, 10100

(97) **EP 2261267**  
(47) 10.05.2017  
(97) 15.12.2010  
(51) **C08F 10/00** (2006.01)  
**C08F 4/651** (2006.01)  
**C08F 4/649** (2006.01)  
(96) 24.03.2004  
(96) 10180083.7  
(73) Ineos Technologies USA LLC, Lisle, Illinois 60532, US  
(72) Ernst, Andreas, South Elgin, IL 60177, US  
Streeky, Jerome, Bolingbrook, IL 60490, US  
Oliver, Wallace, Wilmette, IL 60091, US  
(54) **Katalyticky aktivní složka obsahující jako donor elektronů substituovaný cykloalkandikarboxylát**  
(32) 457657 P  
(31) 26.03.2003  
(33) US  
(74) Čermák a spol., JUDr. Karel Čermák jr. Ph.D., LL.M., advokát, Elišky Peškové 735/15, Praha 5, 15000

(97) **EP 2328988**  
(47) 19.07.2017  
(97) 11.03.2010  
(51) **B32B 27/08** (2006.01)  
**B32B 7/12** (2006.01)  
**B32B 27/30** (2006.01)  
**B32B 27/32** (2006.01)  
**B32B 27/36** (2006.01)  
**C09J 7/02** (2006.01)  
**G09F 3/04** (2006.01)  
(96) 02.09.2009  
(96) 09753052.1  
(73) CCL Label Meerane GmbH, 08393 Meerane, DE  
(72) SCHNEIDER, Steffen, 09569 Oederan, DE  
JOHLKE, Harry, 83646 Bad Tölz, DE  
(54) **Štítek**  
(32) 102008045547  
(31) 03.09.2008  
(33) DE  
(86) PCT/EP2009/061351  
(87) WO 2010/026163  
(74) KOREJZOVA LEGAL v.o.s., JUDr. Petra SAUVAGE DE BRANTES, Korunní 810/104, Praha 10, Vinohrady, 10100

(97) **EP 2359807**  
(47) 26.07.2017  
(97) 24.08.2011  
(51) **A61K 31/57** (2006.01)  
**A61K 9/52** (2006.01)  
**A61P 15/08** (2006.01)  
A61F 6/08 (2006.01)  
(96) 03.02.2009  
(96) 10187686.0  
(73) Ferring B.V., 2132 JX Hoofddorp, NL  
(72) Ahmed, Salah, U, New City, NY 10956, US  
Tsao, Jiaxiang, Nanuet, NY 10954, US  
Mahashabde, Anu, Kendall Park, NJ 08824, US  
Harrison, Diane, D, Villanova, PA 19085, US  
(54) **Monolitické intravaginální kroužky obsahující progesteron a způsoby jejich výroby a použití**  
(32) 26115 P, 139454 P  
(31) 04.02.2008, 19.12.2008  
(33) US, US  
(74) KOREJZOVA LEGAL v.o.s., JUDr. Petra Sauvage de Brantes, Korunní 810/104, Praha 10, Vinohrady, 10100

(97) **EP 2377396**  
(47) 30.08.2017  
(97) 19.10.2011

(51) **A61K 9/00** (2006.01)  
**A01N 25/10** (2006.01)  
**A01C 1/00** (2006.01)  
**A01M 1/20** (2006.01)  
**A01N 43/40** (2006.01)  
**A01N 47/40** (2006.01)  
**A01N 47/42** (2006.01)  
**A01N 51/00** (2006.01)  
**A01N 53/00** (2006.01)  
**A01P 7/04** (2006.01)  
**A01N 25/08** (2006.01)  
(96) 02.02.2007  
(96) 11168112.8  
(73) NIPPON SODA CO., LTD., Chiyoda-ku, Tokyo 100-8165, JP  
(72) ENDO, Yoshihisa, Shizuoka-ken, 4210412, JP  
YAMAMURA, Satoru, Shizuoka-ken, 4210412, JP  
MAEKAWA, Yuichi, Shizuoka-ken, 4210412, JP  
(54) **Pryskyřičná směs s řízeným uvolňováním obsahující zemědělskou chemikálii, způsob její výroby a zemědělský chemický přípravek**  
(32) 2006028904, 2006029006  
(31) 06.02.2006, 06.02.2006  
(33) JP, JP  
(74) KOREJZOVA LEGAL v.o.s., JUDr. Petra Sauvage de Brantes, Korunní 810/104, Praha 10, Vinohrady, 10100

(97) **EP 2398606**  
(47) 09.08.2017  
(97) 26.08.2010  
(51) **B21D 19/00** (2006.01)  
**B21D 22/02** (2006.01)  
**C21D 1/18** (2006.01)  
**C21D 1/673** (2006.01)  
(96) 27.01.2010  
(96) 10701860.8  
(73) ThyssenKrupp Steel Europe AG, 47166 Duisburg, DE  
(72) LENZE, Franz-Josef, 57368 Lennestadt, DE  
SIKORA, Sascha, 44534 Lünen, DE  
ULRICH, Andreas, 47443 Moers, DE  
PATBERG, Lothar, 47445 Moers, DE  
(54) **Způsob výroby při lisování vytvrzeného kovového konstrukčního dílu**  
(32) 102009003508  
(31) 19.02.2009  
(33) DE  
(86) PCT/EP2010/050931  
(87) WO 2010/094538  
(74) Traplová Hakr Kubát, advokátní a patentová kancelář, Ing. Eduard Hakr, patentový zástupce, Přístavní 24, Praha 7, 17000

(97) **EP 2418220**  
(47) 02.08.2017  
(97) 15.02.2012  
(51) **C07K 16/24** (2006.01)  
**A61K 39/395** (2006.01)  
**A61K 51/10** (2006.01)  
(96) 10.12.2004  
(96) 11183602.9  
(73) E. R. Squibb & Sons, L.L.C., Princeton, NJ 08540, US  
(72) Witte, Alison, Scotts Valley, CA California 95066, US  
Williams, Denise, San Jose, CA California 95123, US  
Cardarelli, Josephine, M, San Carlos, CA California 94070, US  
King, David, Belmont, CA California 94002, US  
Passmore, David, Mountain View, CA California 94041, US  
(54) **Protilátky proti interferonu alfa a jejich použití**  
(32) 528757 P  
(31) 10.12.2003  
(33) US  
(74) PATENTSERVIS Praha a.s., Na Podkovce 281/10, Praha 4, 14700

(97) **EP 2451486**  
(47) 03.05.2017  
(97) 13.01.2011  
(51) **A61K 47/60** (2017.01)  
**C12N 9/82** (2006.01)  
**A61P 35/02** (2006.01)  
(96) 06.07.2010  
(96) 10730170.7

(73) Jazz Pharmaceuticals II SAS, 69006 Lyon, FR  
(72) ABRIBAT, Thierry, F-69110 Sainte Foy Les Lyon, FR  
(54) **Pegylovaná L-ASPARAGINÁZA**  
(32) 223320 P, PCT/EP2010/054156  
(31) 06.07.2009, 30.03.2010  
(33) US, EP  
(86) PCT/EP2010/059599  
(87) WO 2011/003886  
(74) INPARTNERS GROUP, Ing. Ivan Lukšiček, Koliště 1965/13a, Brno, Černá Pole, 60200

(97) **EP 2468716**  
(47) 19.07.2017  
(97) 27.06.2012  
(51) **C07C 235/12** (2006.01)  
**C07D 235/12** (2006.01)  
**C07C 227/16** (2006.01)  
**C07C 227/18** (2006.01)  
(96) 15.12.2011  
(96) 11009886.0  
(73) Heraeus Deutschland GmbH & Co. KG, 63450 Hanau, DE  
(72) Groh, Kai, Dr., 65428 Rüsselsheim, DE  
Rauter, Holger, Dr., 36103 Flieden, DE  
Born, Dirk, 63599 Biebergemünd, DE  
(54) **Způsob výroby bendamustinalkylesteru, bendamustinu a také jeho derivátů**  
(32) 102010055499, 201061426098 P  
(31) 22.12.2010, 22.12.2010  
(33) DE, US  
(74) KOREJZOVA LEGAL v.o.s., JUDr. Petra SAUVAGE DE BRANTES, Korunní 810/104, Praha 10, Vinohrady, 10100

(97) **EP 2478896**  
(47) 06.09.2017  
(97) 25.07.2012  
(51) **A61K 9/20** (2006.01)  
(96) 06.02.2006  
(96) 12001792.6  
(73) Grünenthal GmbH, 52078 Aachen, DE  
(72) Ashworth, Judy, Dr., 52064 Aachen, DE  
Arkenau-Maric, Elisabeth, Dr., 50931 Köln, DE  
Bartholomäus, Johannes, Dr., 52080 Aachen, DE  
Kugelman, Heinrich, D-52068 Aachen, DE  
(54) **Podávací formy odolné proti rozlomení s opožděným uvolňováním**  
(32) 102005005446  
(31) 04.02.2005  
(33) DE  
(74) Všeťečka Zelený Švorčík Kalenský a partneři, advokátní a patentová kancelář, Dr. Petr Kalenský, advokát, Hálkova 2, Praha 2, 12000

(97) **EP 2480505**  
(47) 26.07.2017  
(97) 31.03.2011  
(51) **C02F 3/12** (2006.01)  
(96) 23.09.2010  
(96) 10757101.0  
(73) INVENT Umwelt- und Verfahrenstechnik AG, 91058 Erlangen, DE  
(72) DURST, Franz, 91094 Langensendelbach, DE  
HÖFKEN, Marcus, 91054 Erlangen, DE  
(54) **Zařízení k čištění odpadních vod**  
(32) 102009044918  
(31) 23.09.2009  
(33) DE  
(86) PCT/EP2010/064076  
(87) WO 2011/036221  
(74) Traplová Hakr Kubát, advokátní a patentová kancelář, Ing. Eduard Hakr patentový zástupce, Přístavní 24, Praha 7, 17000

(97) **EP 2491035**  
(47) 30.08.2017  
(97) 28.04.2011  
(51) **C07D 473/16** (2006.01)  
**C07D 473/18** (2006.01)  
**C07D 473/24** (2006.01)  
**A61K 31/522** (2006.01)  
**A61P 31/12** (2006.01)

**C07D 473/34** (2006.01)  
(96) 15.10.2010  
(96) 10771608.6  
(73) Gilead Sciences, Inc., Foster City, CA 94404, US  
(72) HALCOMB, Randall, L., Foster City, CA 94404, US  
ROETHLE, Paul, A., San Francisco, CA 94110, US  
(54) **Biarylové purinové a 3-deazapurinové deriváty a farmaceutická kompozice, selektivně modulující receptory podobné Toll**  
(32) 254103 P, 366790 P  
(31) 22.10.2009, 22.07.2010  
(33) US, US  
(86) PCT/US2010/052802  
(87) WO 2011/049825  
(74) PATENTSERVIS Praha a.s., Na Podkovce 281/10, Praha 4, 14700

(97) **EP 2494302**  
(47) 09.08.2017  
(97) 05.05.2011  
(51) **F41A 9/60** (2006.01)  
(96) 12.10.2010  
(96) 10767943.3  
(73) Rheinmetall Landsysteme GmbH, 29345 Unterlüß, DE  
(72) BRUHN, Ralf, 24259 Westensee, DE  
(54) **Odebírací zařízení pro nábojnice a/nebo spojky**  
(32) 102009051064  
(31) 28.10.2009  
(33) DE  
(86) PCT/EP2010/006231  
(87) WO 2011/050905  
(74) Rott, Růžička & Guttman Patentové, známkové a advokátní kanceláře, Ing. Jiří Andera, Vinohradská 37/938, Praha 2, 12000

(97) **EP 2494681**  
(47) 02.08.2017  
(97) 05.05.2011  
(51) **H02K 9/20** (2006.01)  
(96) 22.10.2010  
(96) 10775758.5  
(73) Siemens Aktiengesellschaft, 80333 München, DE  
(72) BÜTTNER, Klaus, 97618 Hollstadt, DE  
DANOV, Vladimír, 91056 Erlangen, DE  
REHME, Olaf, 20148 Hamburg, DE  
SCHÄFER, Martin, 10557 Berlin, DE  
(54) **Elektrický stroj**  
(32) 102009051114  
(31) 28.10.2009  
(33) DE  
(86) PCT/EP2010/065966  
(87) WO 2011/051183  
(74) Čermák a spol., JUDr. Karel Čermák jr. Ph.D., LL.M., advokát, Elišky Peškové 735/15, Praha 5, 15000

(97) **EP 2501070**  
(47) 02.08.2017  
(97) 19.09.2012  
(51) **H04L 1/00** (2006.01)  
**H04L 1/18** (2006.01)  
(96) 18.12.2008  
(96) 12172265.6  
(73) Optis Wireless Technology, LLC, Plano, TX 75025, US  
(72) Wengert, Christian, 63225 Langen, DE  
Nishio, Akihiko, Shiromi, Osaka 540-6207, JP  
Suzuki, Hidetoshi, Shiromi, Osaka 540-6207, JP  
Loehr, Joachim, 63225 Langen, DE  
Hiramatsu, Katsuhiko, Shiromi, Osaka 540-6207, JP  
(54) **Signalizování řídicího kanálu použitím společného signalizačního pole pro přenosový formát a pro verzi redundance**  
(32) 07024829  
(31) 20.12.2007  
(33) EP  
(74) Traplová Hakr Kubát, advokátní a patentová kancelář, Ing. Eduard Hakr patentový zástupce, Přístavní 24, Praha 7, 17000

(97) **EP 2501381**  
(47) 26.07.2017  
(97) 26.05.2011

- (51) **A61K 31/4025** (2006.01)  
**A61K 31/402** (2006.01)  
**A61K 31/40** (2006.01)  
**A61K 9/22** (2006.01)  
**A61K 9/20** (2006.01)  
**A61K 9/08** (2006.01)  
**A61P 9/00** (2006.01)  
**A61P 9/06** (2006.01)  
**A61K 31/18** (2006.01)
- (96) 16.11.2010  
(96) 10832058.1  
(73) Huya Bioscience International LLC, San Diego, CA 92130, US  
Shanghai Institute of Materia Medica, Chinese Academy of Sciences,  
Pudong, Shanghai 201203, CN
- (72) ELLIOT, Gary, T., San Diego, CA 92130, US  
WANG, Yiping, Shanghai 201203, CN  
BAI, Donglu, Shanghai 200030, CN
- (54) **Léčba fibrilace síní**  
(32) 261925 P  
(31) 17.11.2009  
(33) US  
(86) PCT/US2010/056857  
(87) WO 2011/062906  
(74) Všeťečka Zelený Švorčík Kalenský a partneři, advokátní a patentová  
kancelář, JUDr. Michal Havlík, advokát, Hálkova 2, Praha 2, 12000
- 
- (97) **EP 2526230**  
(47) 26.07.2017  
(97) 28.07.2011  
(51) **E01H 5/06** (2006.01)  
**E01H 10/00** (2006.01)  
(96) 21.01.2011  
(96) 11709185.0  
(73) Giletta S.p.A., Revello, IT  
(72) GILETTA, Enzo, I-12038 Revello, IT  
(54) **Sněžný pluh**  
(32) TO20100039  
(31) 22.01.2010  
(33) IT  
(86) PCT/IB2011/000089  
(87) WO 2011/089513  
(74) Rott, Růžička & Guttmann Patentové, známkové a advokátní kanceláře,  
Ing. Ivana Menšíková, Vinohradská 37/938, Praha 2, 12000
- 
- (97) **EP 2540431**  
(47) 02.08.2017  
(97) 02.01.2013  
(51) **B23K 11/04** (2006.01)  
(96) 22.05.2012  
(96) 12168782.6  
(73) Ideal-Werk C. & E. Jungeblodt GmbH & Co.KG, 59557 Lippstadt, DE  
(72) Jungeblodt Max Clemens, 59555 Lippstadt, DE  
(54) **Svářečka pro odtahovací stykové svařování s křivkovým  
mechanismem, poháněným servomotorem**  
(32) 202011050606 U  
(31) 01.07.2011  
(33) DE  
(74) Všeťečka Zelený Švorčík Kalenský a partneři, advokátní a patentová  
kancelář, JUDr. Michal Havlík, advokát, Hálkova 2, Praha 2, 12000
- 
- (97) **EP 2542257**  
(47) 05.07.2017  
(97) 09.09.2011  
(51) **C07K 16/38** (2006.01)  
**A61K 39/00** (2006.01)  
**A61K 39/395** (2006.01)  
(96) 01.03.2011  
(96) 11751244.2  
(73) Bayer Healthcare LLC, Whippany, NJ 07981, US  
(72) SCHOLZ, Peter, 47533 Kleve, DE  
WANG, Zhuozhi, Millbrae California 94030, US  
PAN, Junliang, Moraga California 94556, US  
GRUDZINSKA, Joanna, 10407 Berlin, DE  
VOTSMEIER, Christian, 50823 Köln, DE  
TEBBE, Jan, 50733 Köln, DE  
BIRKENFELD, Jörg, 60486 Frankfurt am Main, DE
- (54) **Optimalizované monoklonální protilátky proti inhibitoru dráhy  
tkáňového faktoru (TFPI)**  
(32) 309290 P  
(31) 01.03.2010  
(33) US  
(86) PCT/US2011/026766  
(87) WO 2011/109452  
(74) Traplová Hakr Kubát, advokátní a patentová kancelář, Ing. Eduard Hakr  
patentový zástupce, Přístavní 24, Praha 7, 17000
- 
- (97) **EP 2553242**  
(47) 26.07.2017  
(97) 06.10.2011  
(51) **F02B 75/32** (2006.01)  
**F02B 41/04** (2006.01)  
**F02B 75/04** (2006.01)  
(96) 30.03.2011  
(96) 11763395.8  
(73) Yan Engines, Inc., Austin, 78701, TX, US  
(72) YAN, Miin, Jeng, Dublin, OH 43016, US  
(54) **Zdokonalený motor s vnitřním spalováním s diferenčním zdvihem**  
(32) 319754 P  
(31) 31.03.2010  
(33) US  
(86) PCT/US2011/030594  
(87) WO 2011/123571  
(74) Traplová Hakr Kubát, advokátní a patentová kancelář, Ing. Eduard Hakr  
patentový zástupce, Přístavní 24, Praha 7, 17000
- 
- (97) **EP 2559766**  
(47) 18.10.2017  
(97) 20.02.2013  
(51) **C12N 15/82** (2006.01)  
**C07K 14/415** (2006.01)  
**A01H 5/00** (2006.01)  
(96) 11.12.2008  
(96) 12191891.6  
(73) Philip Morris Products S.A., 2000 Neuchâtel, CH  
(72) Hayes, Alec J., Chesterfield, VA 23832, US  
Kudithipudi, Chengalrayan, Midlothian, VA 23112, US  
van der Hoeven, Rutger S., 38723 Seesen, DE  
(54) **Rostliny modifikované pro sníženou přepravu kadmia, derivované  
produkty a související způsoby**  
(32) 996982 P  
(31) 13.12.2007  
(33) US  
(74) PatentEnter s.r.o., Koliště 1965/13a, Brno, Černá Pole, 60200
- 
- (97) **EP 2560972**  
(47) 20.09.2017  
(97) 27.10.2011  
(51) **C07D 471/04** (2006.01)  
**C07D 487/04** (2006.01)  
**A61K 31/437** (2006.01)  
**A61K 31/506** (2006.01)  
**A61K 31/519** (2006.01)  
**A61P 19/00** (2006.01)  
**A61P 25/00** (2006.01)  
**A61P 35/00** (2006.01)  
(96) 20.04.2011  
(96) 11772612.5  
(73) Plexxikon Inc., Berkeley, CA 94710, US  
(72) ZHANG, Jiazhong, Foster City, CA 94404, US  
IBRAHIM, Prabha, N., Mountain View, CA 94040, US  
SPEVAK, Wayne, Berkeley, CA 94708, US  
TSAI, James, Vallejo, CA 94591, US  
EWING, Todd, Walnut Creek, CA 94596, US  
ZHANG, Ying, Fremont, CA 94538, US  
ZHANG, Chao, Moraga, CA 94556, US  
(54) **Sloučeniny a způsoby pro modulaci kináz a jejich indikace**  
(32) 326626 P  
(31) 21.04.2010  
(33) US

(86) PCT/US2011/033192  
(87) WO 2011/133637  
(74) INPARTNERS GROUP, Ing. Ivan Lukšiček, Koliště 1965/13a, Brno, Černá Pole, 60200

(97) **EP 2566930**  
(47) 02.08.2017  
(97) 10.11.2011  
(51) **C09K 5/04** (2006.01)  
**C07C 19/08** (2006.01)  
(96) 05.05.2011  
(96) 11778316.7  
(73) Honeywell International Inc., Morris Plains, NJ 07950, US  
(72) MOTTA, Samuel F. Yana, Morristown New Jersey 07962-2245, US  
SPATZ, Mark W., Morristown New Jersey 07962-2245, US  
SINGH, Rajiv Ratna, Morristown New Jersey 07962-2245, US  
RICHARD, Robert Gerard, Morristown New Jersey 07962-2245, US  
BECERRA, Elizabet del Carmen Vera, Morristown New Jersey 07962-2245, US  
BURGER, Daniel, Morristown New Jersey 07962-2245, US  
(54) **Chladicí kompozice**  
(32) 776320  
(31) 07.05.2010  
(33) US  
(86) PCT/US2011/035283  
(87) WO 2011/140289  
(74) Traplová Hakr Kubát, advokátní a patentová kancelář, Ing. Eduard Hakr patentový zástupce, Přístavní 24, Praha 7, 17000

(97) **EP 2567029**  
(47) 19.07.2017  
(97) 10.11.2011  
(51) **E01F 8/00** (2006.01)  
**E01F 15/08** (2006.01)  
(96) 05.05.2011  
(96) 11718984.5  
(73) REBLOC GmbH, 3571 Gars/Kamp, AT  
(72) Redlberger Alfred, 3631 Scheib, AT  
(54) **Zádržný systém pro vozidla v oblasti komunikací**  
(32) 7682010  
(31) 06.05.2010  
(33) AT  
(86) PCT/EP2011/057216  
(87) WO 2011/138401  
(74) Ing. Petr Soukup, Vídeňská 635/8, Olomouc, 77900

(97) **EP 2569802**  
(47) 12.07.2017  
(97) 17.11.2011  
(51) **H01L 21/67** (2006.01)  
**H01L 31/18** (2006.01)  
**H01L 31/0236** (2006.01)  
(96) 11.05.2011  
(96) 11724988.8  
(73) Ultra High Vacuum Solutions Ltd. T/A Nines Engineering, Dublin 24, IE  
(72) DUFFY, Edward, Dublin 24, IE  
CLOCHARD, Laurent, Dublin 24, IE  
(54) **Způsob řízení modifikace povrchové textury křemíkových desek pro zařízení s fotovoltaickými články**  
(32) 201021693, 20100287  
(31) 22.12.2010, 11.05.2010  
(33) GB, IE  
(86) PCT/EP2011/057633  
(87) WO 2011/141516  
(74) Všeťečka Zelený Švorčík Kalenský a partneři, advokátní a patentová kancelář, JUDr. Michal Havlík, advokát, Hálkova 2, Praha 2, 12000

(97) **EP 2573017**  
(47) 09.08.2017  
(97) 27.03.2013  
(51) **B65H 51/22** (2006.01)  
**B65H 54/71** (2006.01)  
**B65H 63/06** (2006.01)  
**B65H 69/06** (2006.01)  
**D01H 1/115** (2006.01)  
(96) 29.06.2012

(96) 12174300.9  
(73) Murata Machinery, Ltd., Kyoto-shi, Kyoto 601-8326, JP  
(72) Yokota, Itaru, Kyoto, 612-8686, JP  
(54) **Jednotka pro navíjení příže, zařízení pro navíjení příže a sprádací stroj**  
(32) 2011204556  
(31) 20.09.2011  
(33) JP  
(74) KANIA SEDLÁK SMOLA patentová kancelář, Ing. Veronika Zemanová, Mendlovo náměstí 907/1a, Brno, Staré Brno, 60300

(97) **EP 2585768**  
(47) 19.07.2017  
(97) 29.12.2011  
(51) **F24F 12/00** (2006.01)  
**F24F 11/00** (2006.01)  
(96) 24.05.2011  
(96) 11798442.7  
(73) QTF Sweden AB, 393 53 Kalmar, SE  
(72) CARLSSON, Björn, S-392 43 Kalmar, SE  
(54) **Způsob průběžné regulace hladiny sloučenin pro snížení bodu mrazu v energetických systémech, jako například v systémech rekuperace tepla v budovách**  
(32) 1050680  
(31) 23.06.2010  
(33) SE  
(86) PCT/SE2011/050644  
(87) WO 2011/162669  
(74) INPARTNERS GROUP, Ing. Dušan Kendereški, Koliště 1965/13a, Brno, Černá Pole, 60200

(97) **EP 2587179**  
(47) 16.08.2017  
(97) 01.05.2013  
(51) **F24F 13/068** (2006.01)  
**F24F 13/08** (2006.01)  
(96) 08.10.2012  
(96) 12187596.7  
(73) Caverion Deutschland GmbH, 80992 München, DE  
(72) Göbel, Andre, 52223 Stolberg, DE  
(54) **Vzduchová propust**  
(32) 102011054808  
(31) 26.10.2011  
(33) DE  
(74) Všeťečka Zelený Švorčík Kalenský a partneři, advokátní a patentová kancelář, JUDr. Michal Havlík, advokát, Hálkova 2, Praha 2, 12000

(97) **EP 2594981**  
(47) 10.05.2017  
(97) 22.05.2013  
(51) **G02B 21/00** (2006.01)  
**G01N 21/64** (2006.01)  
(96) 21.11.2006  
(96) 13155085.7  
(73) Illumina Inc., San Diego, 92122, CA, US  
(72) Kotseroglou, Theofilos, Menlo Park, CA 94025, US  
Wang, Mark, San Diego, CA 92122, US  
Triener, Alexander, San Diego, CA 92130, US  
Che, Diping, San Ramon, CA 94582, US  
Kain, Robert, San Diego, CA 92130, US  
(54) **Zobrazovací přístroj**  
(32) 286309  
(31) 23.11.2005  
(33) US  
(74) Čermák a spol., JUDr. Karel Čermák jr. Ph.D., LL.M., advokát, Elišky Peškové 735/15, Praha 5, 15000

(97) **EP 2615266**  
(47) 02.08.2017  
(97) 17.07.2013  
(51) **F01K 25/08** (2006.01)  
**F01D 15/10** (2006.01)  
**F01K 27/02** (2006.01)  
**H02K 7/18** (2006.01)  
**H02K 9/19** (2006.01)  
**H02K 9/20** (2006.01)

- (96) 03.12.2012  
(96) 12195282.4  
(73) Nanjing TICA Climate Solutions Co., Ltd., Nanjing, Jiangsu 210046, CN  
(72) Cogswell, Frederick J., Glastonbury, CT Connecticut 06033, US  
Biederman, Bruce P., Meriden, CT Connecticut 06451, US  
(54) **Chlazení hermetického motoru pro vysokoteplotní systémy využívající organický Rankinův cyklus**  
(32) 201113335053  
(31) 22.12.2011  
(33) US  
(74) Rott, Růžička & Guttman Patentové, známkové a advokátní kanceláře, Ing. Ivana Menšíková, Vinohradská 37/938, Praha 2, 12000
- 
- (97) **EP 2626407**  
(47) 02.08.2017  
(97) 14.08.2013  
(51) **C10M 141/04** (2006.01)  
**B22C 3/00** (2006.01)  
**B22D 11/07** (2006.01)  
**C10M 169/00** (2006.01)  
**C10M 169/04** (2006.01)  
**C10M 125/00** (2006.01)  
**C10M 125/04** (2006.01)  
**C10M 125/10** (2006.01)  
C10N 10/02 (2006.01)  
C10N 10/04 (2006.01)  
C10N 10/06 (2006.01)  
C10N 20/02 (2006.01)  
C10N 20/06 (2006.01)  
C10N 40/24 (2006.01)  
C10N 40/36 (2006.01)  
C10N 50/02 (2006.01)  
C10N 70/00 (2006.01)  
(96) 07.02.2013  
(96) 13154413.2  
(73) Prosimet S.p.A., 24040 Filago (BG), IT  
(72) CARLI, Riccardo, I-24040 Filago, BERGAMO, IT  
(54) **Mazací látka pro postupy plynulé odlévání**  
(32) 12425029  
(31) 13.02.2012  
(33) EP  
(74) ŽOVICOVÁ & ŽOVIC IP, s.r.o., Záhradnícka 36, Bratislava, 82108
- 
- (97) **EP 2635592**  
(47) 16.08.2017  
(97) 10.05.2012  
(51) **C07J 75/00** (2006.01)  
**C07D 311/72** (2006.01)  
**C07J 9/00** (2006.01)  
(96) 02.11.2011  
(96) 11784965.3  
(73) Verbio Vereinigte Bioenergie AG, 04109 Leipzig, DE  
(72) LEMP, Joachim, 04509 Delitzsch, DE  
BAADE, Nico, 06449 Aschersleben / OT Schackstedt, DE  
PÖHLS, Emanuel, 04155 Leipzig, DE  
(54) **Způsob získávání fytoosterolů a/nebo tokoferolů ze zbytků destilace esterů rostlinných olejů, s výhodou z destilačních zbytků z transesterifikace rostlinných olejů**  
(32) 102010050293  
(31) 03.11.2010  
(33) DE  
(86) PCT/EP2011/069236  
(87) WO 2012/059512  
(74) Traplová Hakr Kubát, advokátní a patentová kancelář, Ing. Eduard Hakr patentový zástupce, Přístavní 24, Praha 7, 17000
- 
- (97) **EP 2637156**  
(47) 30.08.2017  
(97) 10.05.2012  
(51) **G01D 11/24** (2006.01)  
**G01J 1/04** (2006.01)  
(96) 09.06.2011  
(96) 11837782.9  
(73) EIZO Corporation, Ishikawa 924-8566, JP  
(72) HOGO, Hidekazu, Hakusan-shi Ishikawa 9248566, JP  
KITAMURA, Makoto, Hakusan-shi Ishikawa 9248566, JP
- 
- (54) **Poháněcí mechanismus senzorové jednotky a zařízení s displejem z tekutých krystalů vybavené poháněcím mechanismem senzorové jednotky**  
(32) 2010249141  
(31) 05.11.2010  
(33) JP  
(86) PCT/JP2011/063276  
(87) WO 2012/060129  
(74) Traplová Hakr Kubát, advokátní a patentová kancelář, Ing. Eduard Hakr patentový zástupce, Přístavní 24, Praha 7, 17000
- 
- (97) **EP 2637965**  
(47) 14.06.2017  
(97) 18.05.2012  
(51) **B67D 3/04** (2006.01)  
**B67D 1/14** (2006.01)  
(96) 28.10.2011  
(96) 11778568.3  
(73) Anheuser-Busch InBev S.A., 1000 Brussels, BE  
(72) VANDEKERCKHOVE, Stijn, B-1000 Brussels, BE  
Peirsman, Daniel, B-1000 Brussels, BE  
(54) **Zařízení ke stáčení tekutin vybavená systémem proti odkapávání**  
(32) 10014452  
(31) 10.11.2010  
(33) EP  
(86) PCT/EP2011/069000  
(87) WO 2012/062609  
(74) ŽOVICOVÁ & ŽOVIC IP, s.r.o., Záhradnícka 36, Bratislava, 82108
- 
- (97) **EP 2645106**  
(47) 14.06.2017  
(97) 02.10.2013  
(51) **G01N 33/68** (2006.01)  
(96) 04.04.2006  
(96) 13158951.7  
(73) Biogen MA Inc., Cambridge, MA 02142, US  
(72) Subramanyam, Meena, Stoneham, MA 02180, US  
Amaravadi, Lakshmi, Natick, Massachusetts 01760, US  
Wakshull, Eric, Princeton, MA 01541, US  
Lynn, Frances, Somerville, MA 02143, US  
Panzara, Michael, Winchester, MA 01890, US  
Barbour, Robin McDaid, Walnut Creek, CA 94598, US  
Taylor, Julie Elizabeth, San Francisco, CA 94122, US
- 
- (54) **Způsoby hodnocení imunitní odpovědi na terapeutické činidlo**  
(32) 668404 P  
(31) 04.04.2005  
(33) US  
(74) INPARTNERS GROUP, Ing. Ivan Lukšiček, Koliště 1965/13a, Brno, Černá Pole, 60200
- 
- (97) **EP 2655043**  
(47) 02.08.2017  
(97) 28.06.2012  
(51) **B29C 65/16** (2006.01)  
**B29C 65/82** (2006.01)  
**G01B 11/06** (2006.01)  
**G01B 17/02** (2006.01)  
(96) 21.12.2011  
(96) 11805501.1  
(73) bielomatik Leuze GmbH + Co. KG, 72639 Neuffen, DE  
(72) HEPP, Franz, 72581 Dettingen, DE  
(54) **Způsob zajišťování kvality svařovaných plastových montážních prvků**  
(32) 102010055294  
(31) 21.12.2010  
(33) DE  
(86) PCT/EP2011/073658  
(87) WO 2012/085131  
(74) Všetečka Zelený Švorčík Kalenský a partneři, advokátní a patentová kancelář, JUDr. Michal Havlík, advokát, Hálkova 2, Praha 2, 12000
- 
- (97) **EP 2661276**  
(47) 02.08.2017  
(97) 12.07.2012  
(51) **A61K 8/02** (2006.01)  
**A61K 8/29** (2006.01)



**A61Q 19/08** (2006.01)  
**A61K 8/20** (2006.01)  
 (96) 22.12.2011  
 (96) 11855190.2  
 (73) Revance Therapeutics, Inc., Newark, CA 94560, US  
 (72) WAUGH, Jacob, San Francisco California 94105, US  
 RUEGG, Curtis, Redwood City California 94062, US  
 (54) **Lokální kompozice obsahující botulotoxin a barvivo**  
 (32) 201161430868 P  
 (31) 07.01.2011  
 (33) US  
 (86) PCT/US2011/066728  
 (87) WO 2012/094163  
 (74) A. Holas & partner Patentová a známková kancelář, Ing. Mgr. Hana Holasová, Křížová 4/105, Brno, 60300

(97) **EP 2684154**  
 (47) 16.08.2017  
 (97) 29.11.2012  
 (51) **G06F 21/00** (2013.01)  
 (96) 15.05.2012  
 (96) 12726036.2  
 (73) Siemens Aktiengesellschaft, 80333 München, DE  
 (72) BEYER, Ralf, 91096 Mörendorf, DE  
 FALK, Rainer, 85586 Poing, DE  
 (54) **Způsob a kontrolní jednotka pro detekci manipulací na elektrickém obvodu vozidla**  
 (32) 102011076350  
 (31) 24.05.2011  
 (33) DE  
 (86) PCT/EP2012/059051  
 (87) WO 2012/159940  
 (74) Čermák a spol., JUDr. Karel Čermák jr. Ph.D., LL.M., advokát, Elišky Peškové 735/15, Praha 5, 15000

(97) **EP 2686514**  
 (47) 02.08.2017  
 (97) 05.01.2012  
 (51) **E21B 17/10** (2006.01)  
**B23K 20/12** (2006.01)  
**B23K 31/02** (2006.01)  
 (96) 14.03.2011  
 (96) 11801279.8  
 (73) RDT, Inc., Beasley, TX 77417, US  
 (72) AUNG, Thein, Htun, Houston TX 77095, US  
 GARZA, Raul, G., Sugar Land TX 77479, US  
 ALLEN, Andrew, J., Wharton TX 77488, US  
 MOORE, R., Thomas, College Station TX 77840, US  
 (54) **Integrovaná podložka proti opotřebení a způsob**  
 (86) PCT/US2011/028326  
 (87) WO 2012/003016  
 (74) A. Holas & partner Patentová a známková kancelář, Ing. Mgr. Hana Holasová, Křížová 4, Brno, 60300

(97) **EP 2693983**  
 (47) 28.06.2017  
 (97) 11.10.2012  
 (51) **A61F 2/18** (2006.01)  
**A61F 11/00** (2006.01)  
 (96) 28.03.2012  
 (96) 12719022.1  
 (73) Northwood Medical Innovation Limited, London N3 1QA, GB  
 (72) KANG, Norbert, London N3 1QA, GB  
 HAINES, Marie-Claire, London N3 1QA, GB  
 (54) **Ušní výztuž**  
 (32) 201105744, 201105745, 201105746  
 (31) 05.04.2011, 05.04.2011, 05.04.2011  
 (33) GB, GB, GB  
 (86) PCT/GB2012/000282  
 (87) WO 2012/136950  
 (74) ŽOVICOVÁ & ŽOVIC IP, s.r.o., Záhradnícka 36, Bratislava, 82108

(97) **EP 2697084**  
 (47) 14.06.2017  
 (97) 18.10.2012  
 (51) **B60G 15/06** (2006.01)

**F16F 1/12** (2006.01)  
**B60G 11/14** (2006.01)  
 (96) 30.01.2012  
 (96) 12701522.0  
 (73) Thyssenkrupp Federn und Stabilisatoren GmbH, 58119 Hagen, DE  
 (72) SCHÜSSLER, Daniel, 78399 San Luis Potosí, MX  
 LECHNER, Dieter, 40470 Düsseldorf, DE  
 (54) **Uspořádání pružinového systému podvozku motorových vozidel**  
 (32) 102011002065  
 (31) 14.04.2011  
 (33) DE  
 (86) PCT/EP2012/051459  
 (87) WO 2012/139782  
 (74) Traplová Hakr Kubát, advokátní a patentová kancelář, Ing. Eduard Hakr patentový zástupce, Přístavní 24, Praha 7, 17000

(97) **EP 2700418**  
 (47) 22.03.2017  
 (97) 26.02.2014  
 (51) **A61L 15/28** (2006.01)  
**A61L 15/42** (2006.01)  
**A61L 15/44** (2006.01)  
 (96) 11.09.2012  
 (96) 12006367.2  
 (73) Celther Polska Sp. z o.o., 95-050 Konstancinów Łódzki, PL  
 (72) Rieske, Piotr, 91-013 Lodz, PL  
 Stoczynska-Fidelus, Ewelina, 96-124 Makow, PL  
 Skolucka, Karolina, 41-216 Sosnowiec, PL  
 Piaskowski, Sylwester, 95-050 Konstancinow, PL  
 (54) **Aktivní vrstva polymeru vyrobená z chitininých derivátů, zejména pro obvazy, a její použití**  
 (32) 40050912  
 (31) 24.08.2012  
 (33) PL  
 (74) Vsetečka Zelený Švorčík Kalenský a partneři, advokátní a patentová kancelář, JUDr. Michal Havlík, advokát, Hálkova 2, Praha 2, 12000

(97) **EP 2700932**  
 (47) 16.08.2017  
 (97) 26.02.2014  
 (51) **G01N 17/04** (2006.01)  
 (96) 20.08.2013  
 (96) 13180987.3  
 (73) Epple, Bernd, 64395 Brensbach, DE  
 (72) Epple, Bernd, 64395 Brensbach, DE  
 (54) **Korozní sonda pro kotel nebo výměník tepla**  
 (32) 102012107792  
 (31) 23.08.2012  
 (33) DE  
 (74) Vsetečka Zelený Švorčík Kalenský a partneři, advokátní a patentová kancelář, JUDr. Michal Havlík, advokát, Hálkova 2, Praha 2, 12000

(97) **EP 2702412**  
 (47) 26.07.2017  
 (97) 01.11.2012  
 (51) **G01N 33/68** (2006.01)  
**C07K 16/28** (2006.01)  
**A61K 39/395** (2006.01)  
 (96) 27.04.2012  
 (96) 12722557.1  
 (73) SBI Biotech Co., Ltd., Minato-ku, Tokyo 106-6018, JP  
 (72) YAMAZAKI, Tomohide, Tokyo 108-0071, JP  
 ZHAO, Jing, Tokyo 108-0071, JP  
 ISHIDA, Koji, Tokyo 108-0071, JP  
 SHIBATA, Yasue, Chiba, JP  
 CHO, Minkwon, Osaka-shi, Osaka, JP  
 ENDO, Mayuki, Tokyo 108-0071, JP  
 (54) **Protilátka proti lidské proteintyrosinofosfatase receptorového typu**  
 (32) 2011101752  
 (31) 28.04.2011  
 (33) JP  
 (86) PCT/JP2012/061795  
 (87) WO 2012/148003  
 (74) PATENTSERVIS Praha a.s., Na Podkovce 281/10, Praha 4, 14700

(97) **EP 2714861**  
(47) 17.05.2017  
(97) 06.12.2012  
(51) **C10L 5/06** (2006.01)  
**C10L 5/46** (2006.01)  
**C10L 5/40** (2006.01)  
**C10L 5/36** (2006.01)  
**B02C 23/18** (2006.01)  
**B02C 23/30** (2006.01)  
**C10L 5/08** (2006.01)  
**C10L 5/48** (2006.01)  
**B02C 23/14** (2006.01)  
(96) 01.06.2012  
(96) 12727511.3  
(73) Accordant Energy, LLC, Rutland, VT 05701, US  
(72) BAI, Dingrong, Rutland, Vermont 05701, US  
(54) **Způsob výroby konstruované palivové suroviny z odpadního materiálu**  
(32) 201161493071 P, 201261645931 P  
(31) 03.06.2011, 11.05.2012  
(33) US, US  
(86) PCT/US2012/040447  
(87) WO 2012/167070  
(74) Čermák a spol., JUDr. Karel Čermák jr. Ph.D., LL.M., advokát, Elišky Peškové 735/15, Praha 5, 15000

(97) **EP 2723568**  
(47) 27.09.2017  
(97) 27.12.2012  
(51) **B29C 55/02** (2006.01)  
**B32B 5/02** (2006.01)  
**B32B 27/12** (2006.01)  
B29C 47/56 (2006.01)  
E04D 12/00 (2006.01)  
(96) 22.06.2012  
(96) 12802977.4  
(73) Fiberweb, LLC, Wilmington, DE 19808, US  
(72) AFSHARI, Mehdi, Midlothian, VA 23112, US  
(54) **Paropropustný a v podstatě vodonepropustný vícevrstvý výrobek**  
(32) 201161500476 P  
(31) 23.06.2011  
(33) US  
(86) PCT/US2012/043731  
(87) WO 2012/177996  
(74) ŽOVICOVÁ & ŽOVIC IP, s.r.o., Záhradnícka 36, Bratislava, 82108

(97) **EP 2739655**  
(47) 02.08.2017  
(97) 14.02.2013  
(51) **C08F 110/02** (2006.01)  
**C08F 10/00** (2006.01)  
**C07F 7/00** (2006.01)  
**B01J 31/18** (2006.01)  
**C07C 251/40** (2006.01)  
**C08F 4/64** (2006.01)  
(96) 02.08.2012  
(96) 12741027.2  
(73) Total Research & Technology Feluy, 7181 Seneffe, BE  
(72) WASSENAAR, Jeroen, B - 1040 Bruxelles, BE  
(54) **Katalyzátory pro přípravu ultravysokomolekulárního polyethylenu (UHMWPE)**  
(32) 11176732  
(31) 05.08.2011  
(33) EP  
(86) PCT/EP2012/065172  
(87) WO 2013/020896  
(74) KOREJZOVA LEGAL v.o.s., JUDr. Petra Sauvage de Brantes, Korunní 810/104, Praha 10, Vinohrady, 10100

(97) **EP 2747391**  
(47) 16.08.2017  
(97) 25.06.2014  
(51) **H04M 1/725** (2006.01)  
(96) 21.12.2012  
(96) 12199195.4  
(73) GDV Dienstleistungs-GmbH, 20095 Hamburg, DE

(72) Bartenwerfer, Jens, 16540 Hohen Neuendorf, DE  
Chiachiarella, Fred, 16766 Kremmen, DE  
Redlich, Jürgen, 12527 Berlin, DE  
Jenny, Walter, 71139 Ehningen, DE  
(54) **Zařízení k nouzovému signalizování při nárazu vozidla a způsob provozování**  
(74) Rott, Růžička & Guttmann Patentové, známkové a advokátní kanceláře, Ing. Jiří Andera, Vinohradská 37/938, Praha 2, 12000

(97) **EP 2749282**  
(47) 09.08.2017  
(97) 02.07.2014  
(51) **A61K 31/343** (2006.01)  
**A61K 31/495** (2006.01)  
**A61P 9/06** (2006.01)  
(96) 20.12.2010  
(96) 14161300.0  
(73) GILEAD SCIENCES, INC., Foster City, California 94404, US  
(72) Antzelevitch, Charles, New Hartford, NY New York 13413, US  
Belardinelli, Luiz, Palo Alto, CA California 94304, US  
Burashnikov, Alexander, New Hartford, NY New York 13413, US  
Shryock, John, East Palo Alto, CA California 94303, US  
Zeng, Dewan, Palo Alto, CA California 94303, US  
(54) **Metoda léčby fibrilace předsíní**  
(32) 288739 P  
(31) 21.12.2009  
(33) US  
(74) PATENTSERVIS Praha a.s., Na Podkovce 281/10, Praha 4, 14700

(97) **EP 2765990**  
(47) 06.09.2017  
(97) 18.04.2013  
(51) **A61K 9/00** (2006.01)  
**A61K 9/10** (2006.01)  
**A61K 9/14** (2006.01)  
**A61K 9/16** (2006.01)  
**A61K 9/20** (2006.01)  
**A61K 31/498** (2006.01)  
**A61K 31/517** (2006.01)  
**A61K 47/32** (2006.01)  
**A61K 47/38** (2006.01)  
**A61P 35/00** (2006.01)  
(96) 12.10.2012  
(96) 12809373.9  
(73) Array Biopharma, Inc., Boulder, CO 80301, US  
(72) FRY, David Shank, Colorado, 80301, US  
LINDEMANN, Christopher M., Colorado, 80301, US  
PREIGH, Michael, Colorado, 80301, US  
BLOOM, Corey Jay, Bend, Oregon 97701, US  
CRAIG, Christopher Donovan, Bend, Oregon 97701, US  
DUBOSE, Devon Brevard, Bend, Oregon 97701, US  
GAUTSCHI, Jeff, Bend, Oregon 97701, US  
SMITHEY, Dan, Bend, Oregon 97701, US  
(54) **Pevná disperze**  
(32) 201161547620 P, 201261606207 P  
(31) 14.10.2011, 02.03.2012  
(33) US, US  
(86) PCT/US2012/060044  
(87) WO 2013/056108  
(74) Traplová Hakr Kubát, advokátní a patentová kancelář, Ing. Jan Kubát patentový zástupce, Přístavní 24, Praha 7, 17000

(97) **EP 2766779**  
(47) 26.07.2017  
(97) 18.04.2013  
(51) **G05B 19/404** (2006.01)  
**G05B 19/416** (2006.01)  
H02P 31/00 (2006.01)  
(96) 15.10.2012  
(96) 12808454.8  
(73) GIMA TT S.p.A., 40064 Ozzano dell'Emilia (Bologna), IT  
(72) MONARI, Iuri, 40061 Minerbio, IT  
DRAGHETTI, Fiorenzo, 40059 Medicina, IT  
(54) **Způsob příkazů a kontroly pro elektrický motor a automatická jednota s odpovídajícím systémem**  
(32) MI20111867

(31) 13.10.2011  
(33) IT  
(86) PCT/IB2012/002045  
(87) WO 2013/054179  
(74) Kania, Sedláček, Smola, Ing. Jiří Malůšek, Mendlovo náměstí 157/1, Brno, Staré Brno, 60300

(97) **EP 2781424**  
(47) 02.08.2017  
(97) 24.09.2014  
(51) **B61D 23/02** (2006.01)  
(96) 20.03.2014  
(96) 14160918.0  
(73) ALSTOM Transport Technologies, 93400 Saint-Ouen, FR  
(72) Fievet, Hugues, Jean-Michel, 59235 Bersée, FR  
Jung, Jérôme, 59494 Petite-Forêt, FR  
(54) **Vůz kolejového vozidla obsahující vstupní systém**  
(32) 1352595  
(31) 22.03.2013  
(33) FR  
(74) A. Holas & partner Patentová a známková kancelář, Ing. Mgr. Hana Holasová, Křížová 4, Brno, 60300

(97) **EP 2787814**  
(47) 09.08.2017  
(97) 13.06.2013  
(51) **A01N 25/30** (2006.01)  
**A01N 43/50** (2006.01)  
**A01P 13/00** (2006.01)  
(96) 14.11.2012  
(96) 12784279.7  
(73) BASF Agrochemical Products B.V., 6835 EA Arnhem, NL  
(72) SCHNABEL, Gerhard, 63820 Elsenfeld, DE  
PFENNING, Matthias, 67365 Schwegenheim, DE  
POLZIN, Jörg, 11070 Belgrade, RS  
BREMER, Hagen, 67346 Speyer, DE  
(54) **Kompozice obsahující imidazolinony a pomocné látky a způsoby jejich použití**  
(32) 11191969  
(31) 05.12.2011  
(33) EP  
(86) PCT/EP2012/072641  
(87) WO 2013/083377  
(74) Traplová Hakr Kubát, advokátní a patentová kancelář, Ing. Eduard Hakr patentový zástupce, Přístavní 24, Praha 7, 17000

(97) **EP 2792599**  
(47) 02.08.2017  
(97) 22.10.2014  
(51) **B65B 9/13** (2006.01)  
**B65B 59/00** (2006.01)  
(96) 02.04.2014  
(96) 14163123.4  
(73) Officina Bocedi S.R.L., 42019 Scandiano (Reggio Emilia), IT  
(72) Bocedi, Stefano, 42123 Reggio Emilia, IT  
Busato, Federico, 42010 Rio Saliceto (Reggio Emilia), IT  
(54) **Stroj pro balení palet**  
(32) MO20130096  
(31) 15.04.2013  
(33) IT  
(74) PATENTSERVIS Praha a.s., Na Podkovce 281/10, Praha 4, 14700

(97) **EP 2800567**  
(47) 27.09.2017  
(97) 27.06.2013  
(51) **A61K 31/46** (2006.01)  
**A61K 9/12** (2006.01)  
**A61P 11/00** (2006.01)  
**A61K 47/10** (2017.01)  
**A61K 47/12** (2006.01)  
**A61K 9/00** (2006.01)  
**A61M 11/04** (2006.01)  
**A61M 15/00** (2006.01)  
(96) 12.12.2012  
(96) 12805442.6

(73) Teva Branded Pharmaceutical Products R & D, Inc., Frazer, Pennsylvania 19355, US  
(72) ZENG, Xian-Ming, Miami, Florida 33169-5043, US  
FENLON, Derek, Mile House, Co.Wexford, IE  
(54) **Inhalátor zahrnující kompozici obsahující tiotropium**  
(32) 201161577314 P, 201200504  
(31) 19.12.2011, 13.01.2012  
(33) US, GB  
(86) PCT/EP2012/075230  
(87) WO 2013/092345  
(74) Všeťečka Zelený Švorčík Kalenský a partneři, advokátní a patentová kancelář, JUDr. Michal Havlík, advokát, Hálkova 2, Praha 2, 12000

(97) **EP 2800811**  
(47) 10.05.2017  
(97) 28.11.2013  
(51) **C12N 15/11** (2006.01)  
**C12N 15/63** (2006.01)  
**C07K 19/00** (2006.01)  
**C12N 15/10** (2006.01)  
**C12N 15/90** (2006.01)  
(96) 15.03.2013  
(96) 13793997.1  
(73) The Regents of the University of California, Oakland, CA 94607, US  
University of Vienna, 1010 Vienna, AT  
Charpentier, Emmanuelle, 10117 Berlin, DE  
(72) JINEK, Martin, Berkeley, California 94709, US  
DOUDNA CATE, James Harrison, Berkeley, California, US  
LIM, Wendell, San Francisco, California 94118, US  
QI, Lei, Albany, California 94706, US  
CHARPENTIER, Emmanuelle, 38124 Braunschweig, DE  
CHYLINSKI, Krzysztof, 1110 Vienna, AT  
DOUDNA, Jennifer A., Berkeley, California 94705, US  
(54) **Způsoby a směsi pro RNA-směrovanou modifikaci cílové DNA a pro RNA-směrovanou modulaci transkripce**  
(32) 201261652086 P, 201261716256 P, 201361757640 P, 201361765576 P  
(31) 25.05.2012, 19.10.2012, 28.01.2013, 15.02.2013  
(33) US, US, US, US  
(86) PCT/US2013/032589  
(87) WO 2013/176772  
(74) KOREJZOVA LEGAL v.o.s., JUDr. Petra Sauvage de Brantes, advokátka, Korunní 810/104, Praha 10, Vinohrady, 10100

(97) **EP 2813604**  
(47) 16.08.2017  
(97) 17.12.2014  
(51) **D01H 1/115** (2006.01)  
(96) 04.06.2014  
(96) 14001936.5  
(73) MASCHINENFABRIK RIETER AG, 8406 Winterthur, CH  
(72) Griesshammer, Christian, 8404 Winterthur, CH  
Haska, Petr, 560 02 Ceska Trebova, CZ  
Betz, Dorothee, 72793 Pfullingen, DE  
Küppers, Simon, 70469 Stuttgart, DE  
(54) **Spřádací tryska a spřádací jednotka tryskového dopřádacího stroje opatřená spřádací tryskou**  
(32) 11212013  
(31) 14.06.2013  
(33) CH  
(74) Ing. Dobroslav Musil, patentová kancelář, Ing. Dobroslav Musil, Zábřdovická 801/11, Brno, Zábřdovice, 61500

(97) **EP 2817065**  
(47) 05.04.2017  
(97) 29.08.2013  
(51) **A61N 5/06** (2006.01)  
(96) 04.02.2013  
(96) 13703874.1  
(73) Polyphotonix Limited, Sedgefield County, Durham TS21 3FG, GB  
(72) SNELL, Thomas, Sedgefield Durham TS21 3FG, GB  
HILL, Duncan, Sedgefield Durham TS21 3FG, GB  
BARCLAY, Luke Stuart, Sedgefield Durham TS21 3FG, GB  
KIRK, Richard Anthony, Sedgefield Durham TS21 3FG, GB  
HOLLAND, Martin Neil, Sedgefield Durham TS21 3FG, GB  
(54) **Lékařské zařízení**  
(32) 201203005

(31) 22.02.2012  
(33) GB  
(86) PCT/GB2013/050254  
(87) WO 2013/124615  
(74) ŽOVICOVÁ & ŽOVIC IP, s.r.o., Záhradnícka 36, Bratislava, 82108

(97) **EP 2817468**  
(47) 17.05.2017  
(97) 29.08.2013  
(51) **E06B 9/307** (2006.01)  
**E06B 9/308** (2006.01)  
**E06B 9/78** (2006.01)  
**E06B 9/90** (2006.01)  
**E06B 9/30** (2006.01)  
**E06B 9/32** (2006.01)  
**E06B 9/322** (2006.01)  
**E06B 9/262** (2006.01)

(96) 31.05.2012  
(96) 12869449.4  
(73) Teh Yor Co., Ltd., 10418 Taipei, TW  
(72) YU, Fu-lai, New Taipei City Taiwan 23743, TW  
HUANG, Chin-tien, New Taipei City Taiwan 23743, TW  
(54) **Okenní žaluzie a řídicí moduly používané pro jejich ovládání**  
(32) 101106084  
(31) 23.02.2012  
(33) TW  
(86) PCT/US2012/040105  
(87) WO 2013/126091  
(74) Čermák a spol., JUDr. Karel Čermák jr. Ph.D., LL.M., advokát, Elišky Peškové 735/15, Praha 5, 15000

(97) **EP 2818270**  
(47) 19.07.2017  
(97) 31.12.2014  
(51) **B23H 7/26** (2006.01)  
**B23Q 3/18** (2006.01)  
**B23Q 16/08** (2006.01)  
(96) 17.03.2014  
(96) 14160202.9  
(73) Cherg Jin Technology Co., Ltd., 500 Changhua City, TW  
(72) Lin, Chien-Chih, 500 Changhua City, Changhua County, TW  
(54) **Umístování desky upínacího prvku**  
(32) 102122774  
(31) 26.06.2013  
(33) TW  
(74) Všetěčka Zelený Švorčík Kalenský a partneři, advokátní a patentová kancelář, JUDr. Michal Havlík, advokát, Hálkova 2, Praha 2, 12000

(97) **EP 2819663**  
(47) 05.07.2017  
(97) 06.09.2013  
(51) **A61K 31/185** (2006.01)  
**A61K 31/195** (2006.01)  
**A61P 25/16** (2006.01)  
(96) 28.02.2013  
(96) 13706549.6  
(73) Pharmext, 92130 Issy-les-Moulineaux, FR  
(72) COHEN, Daniel, 92210 Saint Cloud, FR  
NABIROCHKIN, Serguei, 92290 Châtenay Malabry, FR  
CHUMAKOV, Ilya, 77000 Vaux le Pénil, FR  
HAJJ, Rodolphe, 78100 St Germain en Laye, FR  
(54) **Nové terapeutické přístupy pro léčení Parkinsonovy choroby**  
(32) PCT/EP2012/053565, PCT/EP2012/053568, PCT/EP2012/053570, 12306063, 201261696992 P  
(31) 01.03.2012, 01.03.2012, 01.03.2012, 05.09.2012, 05.09.2012  
(33) EP, EP, EP, EP, US  
(86) PCT/EP2013/054026  
(87) WO 2013/127918  
(74) Všetěčka Zelený Švorčík Kalenský a partneři, advokátní a patentová kancelář, JUDr. Michal Havlík, advokát, Hálkova 2, Praha 2, 12000

(97) **EP 2839198**  
(47) 23.08.2017  
(97) 24.10.2013  
(51) **F16L 21/035** (2006.01)  
**F16L 21/08** (2006.01)

**F16L 27/08** (2006.01)  
**F16L 41/00** (2006.01)  
**F16L 41/12** (2006.01)  
**F16L 37/14** (2006.01)  
**F16L 37/53** (2006.01)

(96) 18.04.2013  
(96) 13727809.9  
(73) AVK Holding A/S, 8464 Galten, DK  
(72) FREUDENDAHL, Erling Arnum, DK-8464 Galten, DK  
(54) **Bezzávitová potrubní spojka se zajišťovacím prvkem**  
(32) 12164542  
(31) 18.04.2012  
(33) EP  
(86) PCT/EP2013/058037  
(87) WO 2013/156542  
(74) ŽOVICOVÁ & ŽOVIC IP, s.r.o., Záhradnícka 36, Bratislava, 82108

(97) **EP 2857404**  
(47) 23.08.2017  
(97) 12.12.2013  
(51) **C07D 487/04** (2006.01)  
**A61K 31/5025** (2006.01)  
**A61P 35/00** (2006.01)  
**A61P 35/02** (2006.01)  
**A61P 43/00** (2006.01)

(96) 03.06.2013  
(96) 13801320.6  
(73) Daiichi Sankyo Co., Ltd., Chuo-ku Tokyo 103-8426, JP  
(72) TAKEDA, Yasuyuki, Tokyo 140-8710, JP  
YOSHIKAWA, Kenji, Tokyo 140-8710, JP  
KAGOSHIMA, Yoshiko, Tokyo 140-8710, JP  
YAMAMOTO, Yuko, Tokyo 140-8710, JP  
TANAKA, Ryoichi, Tokyo 140-8710, JP  
TOMINAGA, Yuichi, Tokyo 140-8710, JP  
KIGA, Masaki, Tokyo 140-8710, JP  
HAMADA, Yoshito, Tokyo 140-8710, JP  
(54) **IMIDAZO[1,2-b] Pyridazinové deriváty jako kinázové inhibitory**  
(32) 2012127079  
(31) 04.06.2012  
(33) JP  
(86) PCT/JP2013/065328  
(87) WO 2013/183578  
(74) PATENTSERVIS Praha a.s., Na Podkovce 281/10, Praha 4, 14700

(97) **EP 2858456**  
(47) 06.09.2017  
(97) 05.12.2013  
(51) **H04W 76/04** (2009.01)  
**H04W 76/02** (2009.01)  
**H04B 7/26** (2006.01)

(96) 16.07.2012  
(96) 12878102.8  
(73) ZTE Corporation, Shenzhen, Guangdong 518057, CN  
(72) LIU, Haiwei, Shenzhen Guangdong 518057, CN  
(54) **Způsob a zařízení zvyšující kapacitu vzduchového rozhraní**  
(32) 201210173633  
(31) 30.05.2012  
(33) CN  
(86) PCT/CN2012/078682  
(87) WO 2013/177853  
(74) PatentEnter s.r.o., Koliště 1965/13a, Brno, Černá Pole, 60200

(97) **EP 2861074**  
(47) 12.07.2017  
(97) 28.11.2013  
(51) **A01N 47/30** (2006.01)  
**A01P 21/00** (2006.01)  
**A01N 59/06** (2006.01)

(96) 24.05.2013  
(96) 13726480.0  
(73) LANXESS DISTRIBUTION GmbH, 51369 Leverkusen, DE  
(72) SAALFELD, Frank, 51515 Kürten-Dürscheid, DE  
(54) **Probírkový prostředek obsahující diuron**  
(32) 12169559  
(31) 25.05.2012  
(33) EP

(86) PCT/EP2013/060778  
(87) WO 2013/174993  
(74) Traplová Hakr Kubát, advokátní a patentová kancelář, Ing. Eduard Hakr patentový zástupce, Přístavní 24, Praha 7, 17000

(97) **EP 2867228**  
(47) 26.07.2017  
(97) 03.01.2014  
(51) **C07D 403/12** (2006.01)  
**C07D 405/14** (2006.01)  
**C07D 403/14** (2006.01)  
**C07D 405/12** (2006.01)  
**C07D 407/12** (2006.01)  
**C07D 407/14** (2006.01)  
**C07D 409/12** (2006.01)  
**C07D 409/14** (2006.01)  
**C07D 417/12** (2006.01)  
**C07D 417/14** (2006.01)  
**A01N 43/78** (2006.01)  
**C07D 411/14** (2006.01)

(96) 10.06.2013  
(96) 13730448.1  
(73) E. I. du Pont de Nemours and Company, Wilmington, DE 19805, US  
(72) BEREZNAK, James, Francis, Newtown Square, PA 19073, US  
GUTTERIDGE, Steven, Wilmington, DE 19810, US  
TAGGI, Andrew, Edmund, Newark, DE 19711, US  
REDDY, Ravisekhara, P., Sainikpuri Secunderabad Telangana 500094, IN  
CAMPBELL, Matthew, James, Rising Sun, MD 21911, US  
KAR, Moumita, Kapra Hyderabad Andhra Pradesh 500062, IN  
DESAEGER, Johan, A., J., Elkton, MD 21921, US  
(54) **Fungicidní heterocyklické karboxamidy**  
(32) 201261666531 P, 201361780401 P, 201361819217 P  
(31) 29.06.2012, 13.03.2013, 03.05.2013  
(33) US, US, US  
(86) PCT/US2013/044951  
(87) WO 2014/004064  
(74) PATENTSERVIS Praha a.s., Na Podkovce 281/10, Praha 4, 14700

(97) **EP 2882232**  
(47) 04.10.2017  
(97) 06.02.2014  
(51) **H04W 48/02** (2009.01)  
(96) 29.07.2013  
(96) 13826226.6  
(73) NTT DOCOMO, INC., Chiyoda-ku, Tokyo 100-6150, JP  
(72) UEKI, Atsushi, Tokyo 100-6150, JP  
IDA, Takehiro, Tokyo 100-6150, JP  
AOYAGI, Kenichiro, Tokyo 100-6150, JP  
(54) **Mobilní stanice, síťový přístroj a způsob mobilní komunikace**  
(32) 2012173047  
(31) 03.08.2012  
(33) JP  
(86) PCT/JP2013/070488  
(87) WO 2014/021266  
(74) Všetěčka Zelený Švorčík Kalenský a partneři, advokátní a patentová kancelář, JUDr. Michal Havlík, advokát, Hálkova 2, Praha 2, 12000

(97) **EP 2887670**  
(47) 06.09.2017  
(97) 24.06.2015  
(51) **H04N 19/593** (2014.01)  
**H04N 19/46** (2014.01)  
**H04N 19/44** (2014.01)  
(96) 27.06.2012  
(96) 15153503.6  
(73) Samsung Electronics Co., Ltd., Gyeonggi-do 443-742, KR  
(72) Kim, Il-koo, Gyeonggi-do, KR  
Seregin, Vadim, Gyeonggi-do, KR  
(54) **Způsob a zařízení pro kódování videa a způsob a zařízení pro dekódování videa ve spojení s intra predikcí**  
(32) 201161501974 P  
(31) 28.06.2011  
(33) US  
(74) PATENTSERVIS Praha a.s., Na Podkovce 281/10, Praha 4, 14700

(97) **EP 2888136**  
(47) 05.07.2017  
(97) 27.02.2014  
(51) **B60R 21/264** (2006.01)  
(96) 15.08.2013  
(96) 13752796.6  
(73) Key Safety Systems, Inc., Sterling Heights, MI 48314, US  
(72) NORMAN, Kent, III, St. Petersburg, Florida 33710, US  
(54) **Zařízení pro nafukování airbagu**  
(32) 201213591298  
(31) 22.08.2012  
(33) US  
(86) PCT/US2013/055127  
(87) WO 2014/031437  
(74) PATENTSERVIS Praha a.s., Na Podkovce 281/10, Praha 4, 14700

(97) **EP 2892900**  
(47) 16.08.2017  
(97) 13.03.2014  
(51) **C07D 487/04** (2006.01)  
**C07D 519/00** (2006.01)  
**A61K 31/519** (2006.01)  
**A61P 37/00** (2006.01)  
**A61P 29/00** (2006.01)  
**A61P 35/00** (2006.01)  
(96) 06.09.2013  
(96) 13762703.0  
(73) Principia Biopharma Inc., South San Francisco, CA 94080, US  
(72) OWENS, Tim, South San Francisco California 94080, US  
VERNER, Erik, Belmont, CA 94002, US  
(54) **Pyrazolopyrimidinové sloučeniny jako kinázové inhibitory**  
(32) 201261699038 P, 201261728693 P, 201361782605 P  
(31) 10.09.2012, 20.11.2012, 14.03.2013  
(33) US, US, US  
(86) PCT/US2013/058614  
(87) WO 2014/039899  
(74) Traplová Hakr Kubát, advokátní a patentová kancelář, Ing. Eduard Hakr patentový zástupce, Přístavní 24, Praha 7, 17000

(97) **EP 2894364**  
(47) 17.05.2017  
(97) 13.03.2014  
(51) **F16D 41/20** (2006.01)  
(96) 09.09.2013  
(96) 13789698.1  
(73) ZEN S/A Indústria Metalúrgica, 88355-100 Brusque SC, BR  
(72) CANTO MICHELOTTI, Alvaro, 88355-100 Brusque SC, BR  
(54) **Systém rozpojovače s volnoběžným chodem a mechanismus tlumení vibrací**  
(32) 1222803  
(31) 10.09.2012  
(33) BR  
(86) PCT/BR2013/000349  
(87) WO 2014/036625  
(74) PATENTSERVIS Praha a.s., Na Podkovce 281/10, Praha 4, 14700

(97) **EP 2903273**  
(47) 11.10.2017  
(97) 05.08.2015  
(51) **H04N 19/105** (2014.01)  
**H04N 19/122** (2014.01)  
**H04N 19/96** (2014.01)  
**H04N 19/593** (2014.01)  
**H04N 19/11** (2014.01)  
**H04N 19/186** (2014.01)  
(96) 05.04.2011  
(96) 15160767.8  
(73) Samsung Electronics Co., Ltd., Gyeonggi-do 443-742, KR  
(72) Min, Jung-Hye, Suwon-si, Gyeonggi-do, KR  
Alshina, Elena, Suwon-si, Gyeonggi-do, KR  
Han, Woo-Jin, Suwon-si, Gyeonggi-do, KR  
(54) **Stanovení intra prediktivního režimu kódovací jednotky obrazu a dekódovací jednotky obrazu**  
(32) 20100031145  
(31) 05.04.2010  
(33) KR

(74) PATENTSERVIS Praha a.s., Na Podkovce 281/10, Praha 4, 14700

(97) **EP 2903274**  
(47) 13.09.2017  
(97) 05.08.2015  
(51) **H04N 19/105** (2014.01)  
**H04N 19/122** (2014.01)  
**H04N 19/96** (2014.01)  
**H04N 19/593** (2014.01)  
**H04N 19/11** (2014.01)  
**H04N 19/186** (2014.01)  
(96) 05.04.2011  
(96) 15160769.4  
(73) Samsung Electronics Co., Ltd., Gyeonggi-do 443-742, KR  
(72) Min, Jung-Hye, Suwon-si, Gyeonggi-do, KR  
Alshina, Elena, Suwon-si, Gyeonggi-do, KR  
Han, Woo-Jin, Suwon-si, Gyeonggi-do, KR  
(54) **Stanovení intra prediktivního režimu kódovací jednotky obrazu a dekódovací jednotky obrazu**  
(32) 20100031145  
(31) 05.04.2010  
(33) KR  
(74) PATENTSERVIS Praha a.s., Na Podkovce 281/10, Praha 4, 14700

(97) **EP 2903275**  
(47) 11.10.2017  
(97) 05.08.2015  
(51) **H04N 19/105** (2014.01)  
**H04N 19/122** (2014.01)  
**H04N 19/96** (2014.01)  
**H04N 19/593** (2014.01)  
**H04N 19/11** (2014.01)  
**H04N 19/186** (2014.01)  
(96) 05.04.2011  
(96) 15160770.2  
(73) Samsung Electronics Co., Ltd., Gyeonggi-do 443-742, KR  
(72) Min, Jung-Hye, Suwon-si, Gyeonggi-do, KR  
Alshina, Elena, Suwon-si, Gyeonggi-do, KR  
Han, Woo-Jin, Suwon-si, Gyeonggi-do, KR  
(54) **Stanovení intra prediktivního režimu kódovací jednotky obrazu a dekódovací jednotky obrazu**  
(32) 20100031145  
(31) 05.04.2010  
(33) KR  
(74) PATENTSERVIS Praha a.s., Na Podkovce 281/10, Praha 4, 14700

(97) **EP 2905338**  
(47) 02.08.2017  
(97) 12.08.2015  
(51) **C12N 15/85** (2006.01)  
**A01K 67/027** (2006.01)  
**C07K 16/00** (2006.01)  
**C07K 16/46** (2006.01)  
**C07K 16/18** (2006.01)  
(96) 22.06.2011  
(96) 14198318.9  
(73) Regeneron Pharmaceuticals, Inc., Tarrytown, NY 10591, US  
(72) Murphy, Andrew J., Croton-on-Hudson, NY 10520, US  
Stevens, Sean, San Diego, CA 92122, US  
Gurer, Cagan, Valhalla, NY 10595, US  
Macdonald, Lynn, White Plains, NY 10605, US  
Hosiawa, Karolina A., Tarrytown, NY 10591, US  
(54) **Transgenní myši s modifikovaným endogenním imunoglobulinovým lokusem lambda**  
(32) 357314 P, 357317 P  
(31) 22.06.2010, 22.06.2010  
(33) US, US  
(74) A. Holas & partner Patentová a známková kancelář, Ing. Mgr. Hana Holasová, Křížová 4, Brno, 60300

(97) **EP 2905962**  
(47) 11.10.2017  
(97) 12.08.2015  
(51) **H04N 19/105** (2014.01)  
**H04N 19/122** (2014.01)  
**H04N 19/96** (2014.01)

**H04N 19/593** (2014.01)  
**H04N 19/11** (2014.01)  
**H04N 19/186** (2014.01)  
(96) 05.04.2011  
(96) 15160768.6  
(73) Samsung Electronics Co., Ltd., Gyeonggi-do 443-742, KR  
(72) Min, Jung-Hye, Suwon-si, Gyeonggi-do, KR  
Alshina, Elena, Suwon-si, Gyeonggi-do, KR  
Han, Woo-Jin, Suwon-si, Gyeonggi-do, KR  
(54) **Stanovení intra prediktivního režimu kódovací jednotky obrazu a dekódovací jednotky obrazu**  
(32) 20100031145  
(31) 05.04.2010  
(33) KR  
(74) PATENTSERVIS Praha a.s., Na Podkovce 281/10, Praha 4, 14700

(97) **EP 2909340**  
(47) 02.08.2017  
(97) 24.04.2014  
(51) **C12Q 1/68** (2006.01)  
(96) 18.10.2013  
(96) 13789899.5  
(73) Egis Gyógyszergyár Zrt., 1106 Budapest, HU  
(72) NAGY, László, 4028 Debrecen, HU  
MESKÓ, Bertalan, 4600 Kisvárd, HU  
STEINER, László, 4028 Debrecen, HU  
ZAHUCZKY, Gábor, 4241 Bocskai kert, HU  
HOLLÓ, Zsolt, 2145 Kerepes, HU  
(54) **Diagnostická metoda prognózování reakce na inhibitor TNF alfa**  
(32) P1200607  
(31) 19.10.2012  
(33) HU  
(86) PCT/HU2013/000101  
(87) WO 2014/060785  
(74) Rott, Růžička & Guttmann Patentové, známkové a advokátní kanceláře, Ing. Ivana Jirotková, patentová zástupkyně, Vinohradská 37, Praha 2, 12000

(97) **EP 2910679**  
(47) 17.05.2017  
(97) 26.08.2015  
(51) **D21F 3/02** (2006.01)  
**D21F 11/00** (2006.01)  
**D21F 11/14** (2006.01)  
**D21F 3/08** (2006.01)  
(96) 07.12.2011  
(96) 15160204.2  
(73) Valmet Aktiebolag, 851 94 Sundsvall, SE  
(72) Gustavsson, Tord, 664 95 Borgvik, SE  
(54) **Rozšířený svěrný válec**  
(74) PATENTSERVIS Praha a.s., Na Podkovce 281/10, Praha 4, 14700

(97) **EP 2917381**  
(47) 19.04.2017  
(97) 15.05.2014  
(51) **B05D 5/00** (2006.01)  
**B05D 7/14** (2006.01)  
**C23C 8/04** (2006.01)  
**C23C 16/04** (2006.01)  
**B05C 21/00** (2006.01)  
**C23C 16/22** (2006.01)  
**C23C 16/513** (2006.01)  
**B05D 1/32** (2006.01)  
(96) 31.10.2013  
(96) 13785462.6  
(73) AREVA NP, 92400 Courbevoie, FR  
Nitruvid, 69800 Saint-Priest, FR  
(72) DELMAS, Bernard, F-92110 Clichy, FR  
HERTZ, Dominique, F-69110 Sainte Foy Les Lyon, FR  
LEBRUN, Jean-Paul, F-78380 Bougival, FR  
LIS, Bernard, F-84110 Buisson, FR  
POIRIER, Laurent, F-78600 Maisons Laffitte, FR  
(54) **Způsob termochemického ošetřování dílu při současném maskování části a odpovídající maska**  
(32) 12290386  
(31) 07.11.2012

|   |           |  |           |
|---|-----------|--|-----------|
| (33) EP   |           | E04F 13/06   | (2006.01) |
| (86) PCT/EP2013/072795  |           | (96) 08.04.2015  |           |
| (87) WO 2014/072221   |           | (96) 15162713.0  |           |
| (74) A. Holas & partner Patentová a známková kancelář, Ing. Mgr. Hana Holasová, Křížová 4, Brno, 60300                      |           | (73) Schmitt Reiner, 97737 Gemünden, DE  |           |
|   |           | (72) Schmitt, Reiner, 97737 Gemünden am Main, DE   |           |
| (97) <b>EP 2920083</b>  |           | (54) <b>Spojovací profil a prefabrikovaná deska pro použití při suché výstavbě</b>   |           |
| (47) 30.08.2017   |           | (32) 202014101817 U  |           |
| (97) 22.05.2014   |           | (31) 16.04.2014  |           |
| (51) <b>B65D 49/00</b>  | (2006.01) | (33) DE  |           |
| <b>B65D 51/24</b>   | (2006.01) | (74) Čermák a spol., JUDr. Karel Čermák jr. Ph.D., LL.M., advokát, Elišky Peškové 735/15, Praha 5, 15000                     |           |
| <b>B65D 55/02</b>   | (2006.01) |  |           |
| (96) 05.11.2013   |           |  |           |
| (96) 13805633.8   |           | (97) <b>EP 2935135</b>   |           |
| (73) Owens-Brockway Glass Container Inc., Perrysburg, OH 43551, US  |           | (47) 30.08.2017  |           |
| (72) COOPER, Scott, Perrysburg, OH 43551, US  |           | (97) 26.06.2014  |           |
| FEYGENSON, Oleg, Saint Petersburg, RU   |           | (51) <b>C03B 33/033</b>  | (2006.01) |
| BRYANT, Jessica, R., Toledo, OH 43606, US   |           | <b>C03B 18/02</b>  | (2006.01) |
| CLARK, Terence, J., Sanford, MI 48657, US   |           | <b>C03B 33/10</b>  | (2006.01) |
| ANDERSON, Chris, D., Perrysburg, OH 43551, US   |           | <b>C03B 33/037</b>   | (2006.01) |
| SOLUNIN, Anatoly, Saint Petersburg, RU  |           | <b>C03B 33/027</b>   | (2006.01) |
| SMITH, Roger, P., Perrysburg, OH 43551, US  |           | (96) 02.12.2013  |           |
| (54) <b>Výrobek a obal s na světlo citlivým znkem signalizujícím zřejmé použití</b>   |           | (96) 13824293.8  |           |
| (32) 201213679506   |           | (73) Grenzebach Maschinenbau GmbH, 86663 Asbach-Baemenheim, DE   |           |
| (31) 16.11.2012   |           | (72) LINNHOF, Winhold, D-14476 Postdam, DE   |           |
| (33) US   |           | SCHÖNHEITS, Klaus, D-89434 Blindheim, DE   |           |
| (86) PCT/US2013/068472  |           | MÜLLER, Michael, D-86609 Donauwörth, DE  |           |
| (87) WO 2014/078128   |           | (54) <b>Zařízení k řezání skleněných tabulí</b>  |           |
| (74) Traplová Hakr Kubát, advokátní a patentová kancelář, Ing. Eduard Hakr patentový zástupce, Přístavní 24, Praha 7, 17000 |           | (32) 102012025091  |           |
|   |           | (31) 20.12.2012  |           |
| (97) <b>EP 2920088</b>  |           | (33) DE  |           |
| (47) 12.07.2017   |           | (86) PCT/DE2013/000718   |           |
| (97) 22.05.2014   |           | (87) WO 2014/094704  |           |
| (51) <b>B65G 1/04</b>   | (2006.01) | (74) Traplová Hakr Kubát, advokátní a patentová kancelář, Ing. Eduard Hakr, patentový zástupce, Přístavní 24, Praha 7, 17000 |           |
| (96) 04.11.2013   |           |  |           |
| (96) 13786231.4   |           | (97) <b>EP 2937490</b>   |           |
| (73) Autostore Technology AS, 5578 Nedre Vats, NO   |           | (47) 09.08.2017  |           |
| (72) HOGNALAND, Ingvar, N-5578 Nedre Vats, NO   |           | (97) 28.10.2015  |           |
| (54) <b>Skladovací systém</b>   |           | (51) <b>E04F 10/00</b>   | (2006.01) |
| (32) 20121335   |           | (96) 26.04.2014  |           |
| (31) 13.11.2012   |           | (96) 14001495.2  |           |
| (33) NO   |           | (73) Bangratz, René, 74861 Neudenu, DE   |           |
| (86) PCT/EP2013/072887  |           | (72) Bangratz, René, 74861 Neudenu, DE   |           |
| (87) WO 2014/075937   |           | Schönig, Helge, 74861 Neudenu, DE  |           |
| (74) ŽOVICOVÁ & ŽOVIC IP, s.r.o., Záhradnícka 36, Bratislava, 82108   |           | (54) <b>Nadhlavová konstrukce s přídržovacími zařízeními</b>   |           |
|   |           | (74) PatentEnter s.r.o., Koliště 1965/13a, Brno, Černá Pole, 60200   |           |
| (97) <b>EP 2932484</b>  |           | (97) <b>EP 2937491</b>   |           |
| (47) 19.07.2017   |           | (47) 09.08.2017  |           |
| (97) 19.06.2014   |           | (97) 28.10.2015  |           |
| (51) <b>G07F 17/32</b>  | (2006.01) | (51) <b>E04F 10/00</b>   | (2006.01) |
| (96) 10.12.2013   |           | (96) 26.04.2014  |           |
| (96) 13805339.2   |           | (96) 14001496.0  |           |
| (73) Novomatic AG, 2352 Gumpoldskirchen, AT   |           | (73) Bangratz, René, 74861 Neudenu, DE   |           |
| (72) GRAF, Johann, F., A-2352 Gumpoldskirchen, AT   |           | (72) Bangratz, René, 74861 Neudenu, DE   |           |
| GAWEL, Marek, A-2352 Gumpoldskirchen, AT  |           | (54) <b>Vyrovňovací zařízení pro nadhlavovou konstrukci</b>  |           |
| GUTMANN, Benjamin, A-2352 Gumpoldskirchen, AT   |           | (74) PatentEnter s.r.o., Koliště 1965/13a, Brno, Černá Pole, 60200   |           |
| (54) <b>Hrací zařízení</b>  |           |  |           |
| (32) 505752012  |           | (97) <b>EP 2972049</b>   |           |
| (31) 11.12.2012   |           | (47) 14.06.2017  |           |
| (33) AT   |           | (97) 18.09.2014  |           |
| (86) PCT/EP2013/076145  |           | (51) <b>F28F 21/06</b>   | (2006.01) |
| (87) WO 2014/090834   |           | <b>F02B 29/04</b>  | (2006.01) |
| (74) ŽOVICOVÁ & ŽOVIC IP, s.r.o., Záhradnícka 36, Bratislava, 82108   |           | <b>F28F 21/08</b>  | (2006.01) |
|   |           | <b>F28D 9/00</b>   | (2006.01) |
| (97) <b>EP 2933397</b>  |           | <b>F28D 21/00</b>  | (2006.01) |
| (47) 31.05.2017   |           | (96) 12.03.2014  |           |
| (97) 21.10.2015   |           | (96) 14709661.4  |           |
| (51) <b>E04F 19/06</b>  | (2006.01) | (73) Valeo Systemes Thermiques, 78320 Le Mesnil Saint Denis, FR  |           |
| <b>E04F 13/14</b>   | (2006.01) | (72) FERLAY, Benjamin, F-78720 Cernay La Ville, FR   |           |
| <b>E05D 1/02</b>  | (2006.01) | ODILLARD, Laurent, F-72390 Le Luart, FR  |           |
| <b>E04B 2/72</b>  | (2006.01) | BLANCHARD, Jérôme, F-28700 Bleury, FR  |           |
| <b>E04C 2/40</b>  | (2006.01) | VALLEE, Nicolas, F-51110 Bazancourt, FR  |           |
| <b>E04C 2/04</b>  | (2006.01) | NAUDIN, Yoann, F-08300 Saint Loup En Champagne, FR   |           |
| <b>E04C 2/32</b>  | (2006.01) | ONETTI, Demetrio, F-51370 Saint-Brice Courcelles, FR   |           |

DUBOIS, Sylvain, F-92000 Nanterre, FR  
 DEVEDEUX, Sébastien, F-78000 Versailles, FR  
 GUERRA, Julio, F-91760 Itteville, FR  
 GROSJEAN, Denis, F-92190 Meudon, FR  
 (54) **Tepelný výměník, zejména chladič vzduchu přepřlňování**  
 (32) 1352205  
 (31) 12.03.2013  
 (33) FR  
 (86) PCT/EP2014/054874  
 (87) WO 2014/140119  
 (74) Všetečka Zelený Švorčík Kalenský a partneři, advokátní a patentová kancelář, JUDr. Michal Havlík, advokát, Hálkova 2, Praha 2, 12000

(97) **EP 2976552**  
 (47) 02.08.2017  
 (97) 25.09.2014  
 (51) **F16H 55/08** (2006.01)  
 (96) 04.03.2014  
 (96) 14707767.1  
 (73) Voith Patent GmbH, 89522 Heidenheim, DE  
 (72) SCHNEIDER, Lars, 01219 Dresden, DE  
 ROTH, Zsolt, 89518 Heidenheim, DE  
 MÜNZER, Michael, 01069 Dresden, DE  
 LUBOS, Florian, 89542 Herbrechtingen, DE  
 (54) **Ozubení ozubeného kola**  
 (32) 102013004861  
 (31) 21.03.2013  
 (33) DE  
 (86) PCT/EP2014/054110  
 (87) WO 2014/146892  
 (74) Traplová Hakr Kubát, advokátní a patentová kancelář, Ing. Eduard Hakr patentový zástupce, Přístavní 24, Praha 7, 17000

(97) **EP 2981400**  
 (47) 07.06.2017  
 (97) 09.10.2014  
 (51) **B27N 3/18** (2006.01)  
 (96) 04.04.2014  
 (96) 14717710.9  
 (73) Brav-O-Tech GmbH, 47179 Duisburg, DE  
 (72) GEHRER, Udo, 52146 Würselen, DE  
 HICKER, Johannes, 47179 Duisburg, DE  
 HICKER, Roland, 44789 Bochum, DE  
 (54) **Zařízení a způsob pro nanášení kapaliny**  
 (32) 102013205974  
 (31) 04.04.2013  
 (33) DE  
 (86) PCT/EP2014/056792  
 (87) WO 2014/161981  
 (74) Všetečka Zelený Švorčík Kalenský a partneři, advokátní a patentová kancelář, JUDr. Michal Havlík, advokát, Hálkova 2, Praha 2, 12000

(97) **EP 2983542**  
 (47) 26.07.2017  
 (97) 16.10.2014  
 (51) **A43C 1/06** (2006.01)  
**F16G 11/12** (2006.01)  
 (96) 26.03.2014  
 (96) 14720050.5  
 (73) Northwave S.r.l., 31050 Onigo Di Pederobba (TV), IT  
 (72) PIVA, Gianni, I-32040 Cavaso Del Tomba (TV), IT  
 MANZATO, Alessandro, I-31046 Oderzo (TV), IT  
 (54) **Upínací zařízení**  
 (32) TV20130045  
 (31) 09.04.2013  
 (33) IT  
 (86) PCT/EP2014/056065  
 (87) WO 2014/166743  
 (74) Rott, Růžička & Guttmann Patentové, známkové a advokátní kanceláře, Ing. Ivana Menšíková, Vinohradská 37/938, Praha 2, 12000

(97) **EP 2997323**  
 (47) 05.07.2017  
 (97) 12.09.2014  
 (51) **F41A 17/72** (2006.01)  
 (96) 06.03.2014

(96) 14715671.5  
 (73) Arsenal Firearms Finance Limited, Road Town, Tortola, VG  
 (72) REZTSOV, Alexander, Moscow 129336, RU  
 REZTSOV, Leonid, British Virgin Islands, VG  
 STRESHINSKIY, Dimitry, F-75008 Paris, FR  
 YAKOVLEV, Evgeniy, British Virgin Islands, VG  
 KLOKOV, Sergei, British Virgin Islands, VG  
 (54) **Střelná zbraň a zápalník**  
 (32) BS20130030  
 (31) 08.03.2013  
 (33) IT  
 (86) PCT/IB2014/059499  
 (87) WO 2014/136084  
 (74) ŽOVICOVÁ & ŽOVIC IP, s.r.o., Záhradnícka 36, Bratislava, 82108

(97) **EP 3004082**  
 (47) 02.08.2017  
 (97) 04.12.2014  
 (51) **C07D 405/12** (2006.01)  
**C07D 211/56** (2006.01)  
**A61K 31/455** (2006.01)  
 (96) 28.05.2014  
 (96) 14730591.6  
 (73) Idorsia Pharmaceuticals Ltd, 4123 Allschwil, CH  
 (72) FRETZ, Heinz, CH-4123 Allschwil, CH  
 GUERRY, Philippe, CH-4123 Allschwil, CH  
 KIMMERLIN, Thierry, CH-4123 Allschwil, CH  
 LEHEMBRE, Francois, CH-4123 Allschwil, CH  
 POTHIER, Julien, CH-4123 Allschwil, CH  
 SIENDT, Hervé, CH-4123 Allschwil, CH  
 VALDENNAIRE, Anja, CH-4059 Basel, CH  
 (54) **Modulátory receptoru CXCR7**  
 (32) PCT/IB2013/054478  
 (31) 30.05.2013  
 (33) IB  
 (86) PCT/IB2014/061774  
 (87) WO 2014/191929  
 (74) Čermák a spol., JUDr. Karel Čermák jr. Ph.D., LL.M., advokát, Elišky Peškové 735/15, Praha 5, 15000

(97) **EP 3006829**  
 (47) 12.07.2017  
 (97) 13.04.2016  
 (51) **F23K 3/14** (2006.01)  
**F23B 40/00** (2006.01)  
**F23L 5/02** (2006.01)  
 (96) 07.10.2015  
 (96) 15460093.6  
 (73) PellasX Spółka z o.o. Spółka Komandytowa, 64-920 Pila, PL  
 (72) Brzeski, Michal, 64-920 Pila, PL  
 (54) **Hnací jednotka podavače do spalovací komory peletového hořáku**  
 (32) 40972514  
 (31) 07.10.2014  
 (33) PL  
 (74) Halaxová & Halaxová TETRAPAT, RNDr. Zdeňka Halaxová, Jinonická 804/80, Praha 5, Košiče, 15800

(97) **EP 3008122**  
 (47) 09.08.2017  
 (97) 18.12.2014  
 (51) **C08J 9/16** (2006.01)  
**C08J 9/34** (2006.01)  
**C08J 9/12** (2006.01)  
 B29C 44/34 (2006.01)  
 B29B 9/06 (2006.01)  
 B29B 9/12 (2006.01)  
 (96) 11.06.2014  
 (96) 14729348.4  
 (73) BASF SE, 67056 Ludwigshafen am Rhein, DE  
 (72) DAESCHLEIN, Christian, 68199 Mannheim, DE  
 GUTMANN, Peter, 76199 Karlsruhe, DE  
 PRISSOK, Frank, 49448 Lemförde, DE  
 KEPPELER, Uwe, 67126 Hochdorf-Assenheim, DE  
 AHLERS, Juergen, 68649 Groß-Rohrheim, DE  
 (54) **Způsob pro výrobu expandovaného granulátu**  
 (32) 13171855



(31) 13.06.2013  
(33) EP  
(86) PCT/EP2014/062144  
(87) WO 2014/198779  
(74) Všeťečka Zelený Švorčík Kalenský a partneři, advokátní a patentová kancelář, JUDr. Petr Kalenský, Háľkova 2, Praha 2, 12000

(97) **EP 3009367**  
(47) 02.08.2017  
(97) 20.04.2016  
(51) **B65D 1/24** (2006.01)  
(96) 14.10.2015  
(96) 15189800.4  
(73) LOGIPACK Partner GmbH, 18439 Stralsund, DE  
(72) HILLER, Torsten Wilhelm, 28279 Bremen, DE  
(54) **Nosič nákladu**  
(32) 202014104885 U  
(31) 14.10.2014  
(33) DE  
(74) Všeťečka Zelený Švorčík Kalenský a partneři, advokátní a patentová kancelář, JUDr. Michal Havlík, advokát, Háľkova 2, Praha 2, 12000

(97) **EP 3010962**  
(47) 26.07.2017  
(97) 24.12.2014  
(51) **C08J 3/12** (2006.01)  
**A61K 9/16** (2006.01)  
**B01J 13/02** (2006.01)  
**C08J 3/14** (2006.01)  
(96) 18.06.2014  
(96) 14733524.4  
(73) Pharmathen S.A., 15351 Pallini Attikis, GR  
(72) KARAVAS, Evangelos, GR- 153 51 Pallini Attikis, GR  
KOUTRIS, Eftymios, GR- 153 51 Pallini Attikis, GR  
HAITIDOU, Sotiria, GR- 153 51 Pallini Attikis, GR  
MANTOURLIAS, Theofanis, GR- 153 51 Pallini Attikis, GR  
PAPANIKOLAOU, Georgia, GR- 153 51 Pallini Attikis, GR  
(54) **Připrava polyaktid-polyglykolidových mikročastic se sigmoidálním profilem uvolňování**  
(32) PCT/EP2013/001821  
(31) 20.06.2013  
(33) EP  
(86) PCT/EP2014/001652  
(87) WO 2014/202214  
(74) KOREJZOVA LEGAL v.o.s., JUDr. Petra Sauvage de Brantes, Korunní 810/104, Praha 10, Vinohrady, 10100

(97) **EP 3019054**  
(47) 16.08.2017  
(97) 15.01.2015  
(51) **A47G 21/02** (2006.01)  
(96) 08.07.2014  
(96) 14739745.9  
(73) Greiner Packaging International GmbH, 4550 Kremsmünster, AT  
(72) EBLI, Stefan, 4845 Rutenmoos, AT  
(54) **Díl přiboru s délkově měnitelnou rukojetí**  
(32) 504472013  
(31) 10.07.2013  
(33) AT  
(86) PCT/EP2014/064570  
(87) WO 2015/004118  
(74) Všeťečka Zelený Švorčík Kalenský a partneři, advokátní a patentová kancelář, JUDr. Otakar Švorčík, Háľkova 2, Praha 2, 12000

(97) **EP 3023093**  
(47) 26.07.2017  
(97) 25.05.2016  
(51) **A61K 35/02** (2015.01)  
**A61K 9/00** (2006.01)  
**A61K 47/36** (2006.01)  
**A61K 9/10** (2006.01)  
(96) 16.11.2015  
(96) 15194697.7  
(73) S.I.I.T. S.r.l.-Servizio Internazionale Imballaggi Termosaldanti, 20090 Trezzano sul Naviglio MI, IT  
(72) COSTA, ANDREA, 20090 TREZZANO SUL NAVIGLIO (MI), IT

MARCELLONI, LUCIANO, 20090 TREZZANO SUL NAVIGLIO (MI), IT  
MADARO, ELENA, 20090 TREZZANO SUL NAVIGLIO (MI), IT  
DOMINONI, MIRKO, 20090 TREZZANO SUL NAVIGLIO (MI), IT  
(54) **Léčivý prostředek na bazi diosmektitu**  
(32) MI20142008  
(31) 20.11.2014  
(33) IT  
(74) KOREJZOVA LEGAL v.o.s., JUDr. Petra Sauvage de Brantes, Korunní 810/104, Praha 10, Vinohrady, 10100

(97) **EP 3023703**  
(47) 02.08.2017  
(97) 25.05.2016  
(51) **F24D 19/02** (2006.01)  
(96) 20.11.2014  
(96) 14194169.0  
(73) Sigarth AB, 330 33 Hillerstorp, SE  
(72) Thorn, Håkan, 570 15 Holsbybrunn, SE  
(54) **Zařizování pro připevnění radiátoru k podkladu**  
(74) Traplová Hakr Kubát, advokátní a patentová kancelář, Ing. Eduard Hakr patentový zástupce, Přístavní 24, Praha 7, 17000

(97) **EP 3050055**  
(47) 13.09.2017  
(97) 02.04.2015  
(51) **G10L 19/24** (2013.01)  
**G10L 19/008** (2013.01)  
**G10L 19/018** (2013.01)  
**H04S 3/02** (2006.01)  
(96) 26.09.2014  
(96) 14781027.9  
(73) Dolby Laboratories Licensing Corporation, San Francisco, CA 94103, US  
(72) LAW, Malcolm J., Steyning West Sussex BN44 8QG, GB  
MELKOTE, Vinay, San Mateo, California 94401, US  
WILSON, Rhonda, San Francisco, California 94103, US  
PLAIN, Simon, San Francisco, California 94103, US  
JASPAR, Andy, San Francisco, California 94103, US  
(54) **Renderování vícekanálového audia pomocí interpolovaných matic**  
(32) 201361883890 P  
(31) 27.09.2013  
(33) US  
(86) PCT/US2014/057611  
(87) WO 2015/048387  
(74) Traplová Hakr Kubát, advokátní a patentová kancelář, Ing. Eduard Hakr patentový zástupce, Přístavní 24, Praha 7, 17000

(97) **EP 3051814**  
(47) 26.07.2017  
(97) 03.08.2016  
(51) **H04N 19/105** (2014.01)  
**H04N 19/176** (2014.01)  
**H04N 19/70** (2014.01)  
**H04N 19/172** (2014.01)  
**H04N 19/46** (2014.01)  
**H04N 19/51** (2014.01)  
**H04N 19/61** (2014.01)  
**H04N 19/103** (2014.01)  
**H04N 19/107** (2014.01)  
**H04N 19/127** (2014.01)  
**H04N 19/136** (2014.01)  
**H04N 19/137** (2014.01)  
**H04N 19/157** (2014.01)  
**H04N 19/16** (2014.01)  
**H04N 19/44** (2014.01)  
**H04N 19/423** (2014.01)  
**H04N 19/43** (2014.01)  
**H04N 19/573** (2014.01)  
**H04N 19/58** (2014.01)  
**H04N 19/577** (2014.01)  
(96) 26.02.2003  
(96) 16156344.0  
(73) Panasonic Intellectual Property Corporation of America, Torrance, CA 90503, US  
(72) HAGAI, Makoto, Osaka, 540-6207, JP  
ABE, Kiyofumi, Osaka, 540-6207, JP

(54) KONDO, Satoshi, Osaka, 540-6207, JP  
KADONO, Shinya, Osaka, 540-6207, JP  
**Způsob kódování pohyblivého obrazu a způsob dekódování pohyblivého obrazu**  
(32) 2002056919, 2002118598, 2002193027  
(31) 04.03.2002, 19.04.2002, 02.07.2002  
(33) JP, JP, JP  
(74) KOREJZOVA LEGAL v.o.s., JUDr. Petra Sauvage de Brantes, Korunní 810/104, Praha 10, Vinohrady, 10100

(97) **EP 3063332**  
(47) 09.08.2017  
(97) 07.05.2015  
(51) **E01B 27/17** (2006.01)  
(96) 02.10.2014  
(96) 14781818.1  
(73) Plasser & Theurer Export von Bahnbaumaschinen Gesellschaft m.b.H., 1010 Wien, AT  
(72) SCHÖNAIGNER, Alfred, A-4020Linz, AT  
(54) **Podbíječka s otočně uloženým pracovním rámem**  
(32) 8282013  
(31) 28.10.2013  
(33) AT  
(86) PCT/EP2014/002682  
(87) WO 2015/062696  
(74) Traplová Hakr Kubát, advokátní a patentová kancelář, Ing. Eduard Hakr patentový zástupce, Přístavní 24, Praha 7, 17000

(97) **EP 3068003**  
(47) 06.09.2017  
(97) 14.09.2016  
(51) **H02G 3/04** (2006.01)  
**C04B 28/14** (2006.01)  
**C04B 111/28** (2006.01)  
(96) 11.03.2015  
(96) 15158658.3  
(73) RF-Technologies, 9860 Oosterzele, BE  
(72) Santens, Bernard, 9860 Oosterzele, BE  
Vandenheede, Pascal, 9860 Oosterzele, BE  
(54) **Sestava sádrových desek**  
(74) ŽOVICOVÁ & ŽOVIC IP, s.r.o., Záhradnícka 36, Bratislava, 82108

(97) **EP 3074984**  
(47) 16.08.2017  
(97) 06.08.2015  
(51) **H01B 7/00** (2006.01)  
(96) 09.01.2015  
(96) 15700086.0  
(73) Dürr Systems AG, 74321 Bietigheim-Bissingen, DE  
(72) POPPE, Siegfried, 71706 Markgröningen - Unterriexingen, DE  
KAMP, Heiko, 71691 Freiberg a. N., DE  
(54) **Vysokonapěťový kabel**  
(32) 202014100412 U, 102014010777  
(31) 30.01.2014, 21.07.2014  
(33) DE, DE  
(86) PCT/EP2015/000030  
(87) WO 2015/113729  
(74) Čermák a spol., JUDr. Karel Čermák jr. Ph.D., LL.M., advokát, Elišky Peškové 735/15, Praha 5, 15000

(97) **EP 3095362**  
(47) 23.08.2017  
(97) 23.11.2016  
(51) **A47J 37/07** (2006.01)  
(96) 26.04.2016  
(96) 16167094.8  
(73) TEPRO Garten GmbH, 63322 Rödermark, DE  
(72) Witsch, Carsten, 52064 Aachen, DE  
(54) **Gril na dřevěné uhlí**  
(32) 102015107796  
(31) 19.05.2015  
(33) DE  
(74) Všetěčka Zelený Švorčík Kalenský a partneři, advokátní a patentová kancelář, JUDr. Michal Havlík, advokát, Hálkova 2, Praha 2, 12000

(97) **EP 3105755**  
(47) 26.07.2017  
(97) 20.08.2015  
(51) **G10L 19/012** (2013.01)  
G10L 19/008 (2013.01)  
G10L 25/03 (2013.01)  
(96) 14.02.2014  
(96) 14707857.0  
(73) Telefonaktiebolaget LM Ericsson (publ), 164 83 Stockholm, SE  
(72) ERIKSSON, Anders, 754 18 Uppsala, SE  
(54) **Generování komfortního šumu**  
(86) PCT/SE2014/050179  
(87) WO 2015/122809  
(74) KOREJZOVA LEGAL v.o.s., JUDr. Petra Sauvage de Brantes, Korunní 810/104, Praha 10, Vinohrady, 10100

(97) **EP 3119886**  
(47) 02.08.2017  
(97) 24.09.2015  
(51) **C12N 15/10** (2006.01)  
**C12Q 1/68** (2006.01)  
(96) 20.03.2015  
(96) 15711509.8  
(73) Lexogen GmbH, 1030 Vienna, AT  
(72) MOLL, Pamela, A-1200 Vienna, AT  
(54) **Počet kopií získaných způsobem analýzy RNA**  
(32) 14161135  
(31) 21.03.2014  
(33) EP  
(86) PCT/EP2015/055961  
(87) WO 2015/140307  
(74) Patentová kancelář Ing. M. Buršík, Ing. Milan Buršík, Plzeňská 220/1924, Praha 5, 15000

(97) **EP 3127389**  
(47) 26.07.2017  
(97) 08.10.2015  
(51) **H04W 72/14** (2009.01)  
(96) 28.10.2014  
(96) 14799056.8  
(73) Telefonaktiebolaget LM Ericsson (publ), 164 83 Stockholm, SE  
(72) KONUSKAN, Cagatay, 0572 Oslo, NO  
MEDINA ACOSTA, Gerardo Agni, SE-195 56 Märsta, SE  
HOGAN, Billy, SE-191 33 Sollentuna, SE  
KWONG, Waikwok, SE-171 51 Solna, SE  
(54) **Způsoby a uzly pro řízení vysílání na vzestupné lince**  
(32) 201461973439 P  
(31) 01.04.2014  
(33) US  
(86) PCT/SE2014/051267  
(87) WO 2015/152784  
(74) KOREJZOVA LEGAL v.o.s., JUDr. Petra Sauvage de Brantes, Korunní 810/104, Praha 10, Vinohrady, 10100

(97) **EP 3144088**  
(47) 13.09.2017  
(97) 22.03.2017  
(51) **B23D 55/08** (2006.01)  
**B23D 53/08** (2006.01)  
(96) 02.09.2016  
(96) 16187052.2  
(73) KEURO Besitz GmbH & Co. EDV-Dienstleistungs KG, 77855 Achern, DE  
(72) Stolzer, Armin, 76530 Baden-Baden, DE  
Krebber-Stolzer, Nicole-Désirée, 76530 Baden-Baden, DE  
Krebber, Sönke Florian, 76530 Baden-Baden, DE  
(54) **Pásová pila a způsob řezání kovové trubky**  
(32) 102015115820  
(31) 18.09.2015  
(33) DE  
(74) Všetěčka Zelený Švorčík Kalenský a partneři, advokátní a patentová kancelář, JUDr. Michal Havlík, advokát, Hálkova 2, Praha 2, 12000

### Zveřejněné opravené překlady evropských patentových spisů

U následujících udělených evropských patentů s účinky pro Českou republiku byl majitelem předložen opravený překlad patentového spisu do českého jazyka (§35d odst. 2 zákona č. 527/1990 Sb., v platném znění).

Datem zveřejnění opraveného překladu evropského patentového spisu je datum publikace tohoto Věstníku.

(97) EP 1632109                      (97) EP 2445522                      (97) EP 2903754

### Zveřejněné překlady pozměněného, nebo omezeného znění evropských patentových spisů

U následujících udělených evropských patentů s účinky pro Českou republiku byl majitelem předložen opravený překlad patentového spisu do českého jazyka (§ 35d odst. 2 zákona č. 527/1990 Sb., v platném znění).

Datem zveřejnění opraveného překladu evropského patentového spisu je datum publikace tohoto Věstníku.

(97) EP 2272739

### Evropské patenty zachované v pozměněném nebo omezeném znění

V této části jsou uvedeny evropské patenty s účinky pro Českou republiku, které byly Evropským úřadem podle článku 102 Úmluvy o udělování evropských patentů zachovány v omezeném znění podle čl. 105a - 105c EPC 2000, nebo v pozměněném znění (§ 35f zákona č. 527/1990 Sb., v platném znění).

| (97)       | Datum oznámení o zachování patentu | (97)       | Datum oznámení o zachování patentu |
|------------|------------------------------------|------------|------------------------------------|
| EP 1893416 | 01.11.2017                         | EP 2296686 | 01.11.2017                         |
| EP 2169186 | 01.11.2017                         | EP 2671649 | 01.11.2017                         |

### Evropské patenty zrušené Evropským patentovým úřadem

Následující evropské patenty udělené Evropským patentovým úřadem s účinky pro Českou republiku byly zrušeny Evropským patentovým úřadem podle článku 102 Úmluvy o udělování evropských patentů (§ 35f odst. 2 zákona č. 527/1990 Sb., v platném znění).

(97) EP 1831435                      (97) EP 2276483                      (97) EP 2496653  
(97) EP 2251231                      (97) EP 2354015

### MM4A Zánik evropských patentů nezaplacením poplatků za udržování platnosti patentu

Následující evropské patenty udělené Evropským patentovým úřadem s účinky pro Českou republiku zanikly pro nezaplacení poplatků za udržování platnosti patentu (§ 22 písm. b) zákona č. 527/1990 Sb., v platném znění).

|                 |                 |                 |                 |
|-----------------|-----------------|-----------------|-----------------|
| (97) EP 1361621 | (97) EP 1878426 | (97) EP 2147159 | (97) EP 2425418 |
| (97) EP 1497582 | (97) EP 1992776 | (97) EP 2150464 | (97) EP 2425987 |
| (97) EP 1504625 | (97) EP 2010783 | (97) EP 2152358 | (97) EP 2702208 |
| (97) EP 1549379 | (97) EP 2015977 | (97) EP 2210983 | (97) EP 2703183 |
| (97) EP 1591079 | (97) EP 2018218 | (97) EP 2269321 | (97) EP 2704792 |
| (97) EP 1591724 | (97) EP 2018495 | (97) EP 2276485 | (97) EP 2717684 |
| (97) EP 1624756 | (97) EP 2024335 | (97) EP 2280920 | (97) EP 2796749 |
| (97) EP 1631723 | (97) EP 2041139 | (97) EP 2285391 | (97) EP 2841412 |
| (97) EP 1731240 | (97) EP 2113254 | (97) EP 2383197 | (97) EP 2841827 |
| (97) EP 1748779 | (97) EP 2120006 | (97) EP 2383377 | (97) EP 2841828 |
| (97) EP 1749061 | (97) EP 2142732 | (97) EP 2424538 | (97) EP 2847498 |
| (97) EP 1855286 | (97) EP 2144544 | (97) EP 2424679 |                 |
| (97) EP 1876906 | (97) EP 2144727 | (97) EP 2424754 |                 |

### PD4A Převod práv a ostatní změny majitelů evropských patentů

(97) EP 1534475  
(73) Belron International Limited, Egham, Surrey, TW20 9EL, GB

(97) EP 1588615  
(73) Heatweed Technologies GmbH, 72555 Metzingen, DE

(97) EP 1714812  
(73) Belron International Limited, Egham, Surrey, TW20 9EL, GB

(97) EP 1737764  
(73) Belron International Limited, Egham, Surrey, TW20 9EL, GB

(97) EP 1789274  
(73) Belron International Limited, Egham, Surrey, TW20 9EL, GB

(97) EP 1879187  
(73) Intellectual Discovery Co., Ltd., Gangnam-gu, Seoul 135-090, KR

(97) EP 1932046  
(73) M.M. Klerks IP Holding B.V., 5251 ZB Vlijmen, NL

(97) EP 1969127  
(73) Aptevo BioTherapeutics LLC, Seattle, 98121, WA, US

(97) **EP 2186664**  
(73) Belron International Limited, Egham, Surrey, TW20 9EL, GB

---

(97) **EP 2215213**  
(73) Procell Investment Limited, Road Town, Tortola, VG

---

(97) **EP 2262627**  
(73) voestalpine Precision Strip GmbH, 3333 Böhlerwerk, AT

---

(97) **EP 2355961**  
(73) Belron International Limited, Egham, Surrey, TW20 9EL, GB

---

(97) **EP 2409573**  
(73) Pedroia Stefano, 6648 Minusio, CH

---

(97) **EP 2409573**  
(73) Pedroia Luigi, 6648 Minusio, CH

---

(97) **EP 2427303**  
(73) Belron International Limited, Egham, Surrey, TW20 9EL, GB

---

(97) **EP 2451486**  
(73) Jazz Pharmaceuticals II SAS, 69006 Lyon, FR

---

(97) **EP 2553242**  
(73) Yan Engines, Inc., Austin, 78701, TX, US

---

(97) **EP 2576368**  
(73) Belron International Limited, Egham, Surrey, TW20 9EL, GB

---

(97) **EP 2590791**  
(73) NESTEC S.A., 1800 Vevey, CH

---

(97) **EP 2594981**  
(73) Illumina Inc., San Diego, 92122, CA, US

---

(97) **EP 2615266**  
(73) Nanjing TICA Climate Solutions Co., Ltd., Nanjing, Jiangsu 210046, CN

---

(97) **EP 2615266**  
(73) Nanjing TICA Environmental equipment Co., Ltd., Nanjing, Jiangsu 210046, CN

---

(97) **EP 2649048**  
(73) Tisbury Pharmaceuticals, Inc., West Tisbury, 02575-1626, MA, US

---

(97) **EP 2812256**  
(73) Belron International Limited, Egham, Surrey, TW20 9EL, GB

---

(97) **EP 2879878**  
(73) Frankenberg Mario, 49124 Georgsmarienhütte, DE

---

(97) **EP 2913153**  
(73) Belron International Limited, Egham, Surrey, TW20 9EL, GB

---

(97) **EP 2933397**  
(73) Schmitt Reiner, 97737 Gemünden, DE

---

(97) **EP 2989019**  
(73) Montfort Solutions GmbH, 6842 Koblach, AT

---

(97) **EP 3013799**  
(73) Pimco 2664 Limited, London, EC4N 8AF, GB

---

**FG1K**

**Zapsané užité vzory - přehled podle čísel zápisu**

V období uzávěrky tohoto čísla Věstníku zapsal Úřad průmyslového vlastnictví tyto užité vzory.

|       |                     |           |       |                     |           |       |                      |           |
|-------|---------------------|-----------|-------|---------------------|-----------|-------|----------------------|-----------|
| (11)  | (51)                |           | (11)  | (51)                |           | (11)  | (51)                 |           |
| 31156 | <b>B 60 J 3/00</b>  | (2006.01) | 31162 | <b>E 04 C 2/08</b>  | (2006.01) | 31168 | <b>F 16 J 15/328</b> | (2016.01) |
| 31157 | <b>F 04 D 1/12</b>  | (2006.01) | 31163 | <b>C 08 L 27/06</b> | (2006.01) | 31169 | <b>C 02 F</b>        | (2006.01) |
| 31158 | <b>F 04 D 29/22</b> | (2006.01) | 31164 | <b>C 04 B 28/04</b> | (2006.01) |       | <b>101/10</b>        |           |
| 31159 | <b>B 28 B 3/12</b>  | (2006.01) | 31165 | <b>A 01 K 29/00</b> | (2006.01) | 31170 | <b>E 03 F 3/06</b>   | (2006.01) |
| 31160 | <b>B 64 C 39/02</b> | (2006.01) | 31166 | <b>H 01 B 9/00</b>  | (2006.01) |       |                      |           |
| 31161 | <b>C 12 G 3/04</b>  | (2006.01) | 31167 | <b>C 04 B 26/26</b> | (2006.01) |       |                      |           |

**FG1K**

**Zapsané užité vzory - řazené podle MPT**

|      |  |           |      |  |
|------|--|-----------|------|--|
| (51) | <b>A01K 29/00</b>  | (2006.01) | (47) | 07.11.2017   |
| (11) | 31165  |           | (73) | Vysoké učení technické v Brně, Brno, CZ  |
| (21) | <b>2017-34038</b>  |           | (72) | Křiška-Dunajský Michal Ing., Ph.D., Prostějov, CZ  |
| (22) | 23.08.2017   |           |      | Pumpřlová Němcová Miroslava Ing., Brno - Rečkovice, CZ   |
| (47) | 07.11.2017   |           | (54) | <b>Zařízení pro eliminaci vstupu vybraných rizikových látek z malých vodních nádrží do vodních toků</b>  |
| (73) | Biologické centrum, AV ČR, v.v.i., České Budějovice, České Budějovice 2, CZ                                  |           |      |  |
| (72) | Kučera Matěj Mgr., Dýšina, CZ<br>Perner Jan Mgr., Ph.D., Hrob, CZ<br>Kropáček Petr RNDr., CSc., Ledenice, CZ |           | (51) | <b>C04B 26/26</b> (2006.01)<br><b>C04B 22/16</b> (2006.01)<br><b>C04B 24/26</b> (2006.01)<br><b>C08L 95/00</b> (2006.01)<br><b>C08K 3/32</b> (2006.01)<br><b>C08L 9/06</b> (2006.01)                                     |
| (54) | <b>Zařízení pro chov a testování klíčat</b>  |           | (11) | 31167  |
| (74) | PatentCentrum Sedlák & Partners s.r.o., Husova tř. 1847/5, České Budějovice, České Budějovice 3, 37001       |           | (21) | <b>2017-34053</b>  |
|      |  |           | (22) | 28.08.2017   |
| (51) | <b>B28B 3/12</b>   | (2006.01) | (47) | 07.11.2017   |
| (11) | 31159  |           | (73) | Unipetrol výzkumně vzdělávací centrum, a.s., Ústí nad Labem, Ústí nad Labem-centrum, CZ  |
| (21) | <b>2017-33542</b>  |           | (72) | Matoušek Luboš, Most, CZ<br>Černý Radek, Želenice, CZ<br>Jiša Petr, Mariánské Lázně, Úšovice, CZ   |
| (22) | 23.03.2017   |           | (54) | <b>Modifikované asfaltové pojivo</b>   |
| (47) | 07.11.2017   |           | (74) | Mgr. Ing. Stanislav Babický Ph.D., tř. Budovatelů 2407/20, Most, 43401   |
| (73) | Hydraulické stroje a zařízení s. r. o., Blansko, CZ  |           |      |  |
| (72) | Tomášek Pavel Ing., Černá Hora, CZ   |           | (51) | <b>C04B 28/04</b> (2006.01)<br><b>C04B 18/08</b> (2006.01)<br><b>E04B 5/00</b> (2006.01)   |
| (54) | <b>Zařízení pro výrobu duté keramické tvarovky lisováním ze sytké keramické směsi</b>                        |           | (11) | 31164  |
| (74) | Patentový zástupce, doc. Ing. Jindřich Špaček CSc., Svatopluka Čecha 106A, Brno, 61200                       |           | (21) | <b>2017-33983</b>  |
|      |  |           | (22) | 02.08.2017   |
| (51) | <b>B60J 3/00</b>   | (2006.01) | (47) | 07.11.2017   |
| (11) | 31156  |           | (73) | Vysoké učení technické v Brně, Brno, CZ<br>BETOSAN s.r.o., Praha 4, Podolí, CZ   |
| (21) | <b>2017-33336</b>  |           | (72) | Drochytka Rostislav prof. Ing., CSc., MBA, Brno, Líšeň, CZ<br>Bydžovský Jiří doc. Ing., CSc., Brno, Starý Lískovec, CZ<br>Pumpř Václav Ing., CSc., Praha 4, Podolí, CZ<br>Dohnálek Pavel Ing., Ph.D., Praha 4, Točná, CZ |
| (22) | 24.01.2017   |           | (54) | <b>Podlahový systém pro extrémní mechanické namáhání a chemickou odolnost</b>  |
| (47) | 07.11.2017   |           | (74) | INVENTIA s.r.o., RNDr. Kateřina Hartvichová, Na bělidle 64/3, Praha 5, Smíchov, 15000  |
| (73) | TODEX COMPANY SERVICES, s.r.o., Hradčovice, CZ   |           |      |  |
| (72) | Bukovský Pavol Ing., Borová 91961, SK<br>Držka Michal Ing., Holíč 90851, SK<br>Nádeníček Roman, Těšany, CZ   |           | (51) | <b>C08L 27/06</b> (2006.01)<br><b>C08L 67/00</b> (2006.01)<br><b>C08K 7/02</b> (2006.01)<br><b>B32B 5/02</b> (2006.01)<br><b>B32B 27/02</b> (2006.01)<br><b>B32B 27/30</b> (2006.01)<br><b>B32B 27/36</b> (2006.01)      |
| (54) | <b>Čep sluneční clony dopravních prostředků</b>  |           | (11) | 31163  |
| (74) | INPARTNERS GROUP, Ing. Leopold Dadej, patentový zástupce, Na Valtické 339/6, Břeclav 4, 69141                |           | (21) | <b>2017-33967</b>  |
|      |  |           | (22) | 28.07.2017   |
| (51) | <b>B64C 39/02</b>  | (2006.01) | (47) | 07.11.2017   |
|      | <b>B64C 27/00</b>  | (2006.01) | (73) | Fatra, a.s., Napajedla, CZ   |
|      | <b>B64C 27/12</b>  | (2006.01) |      |  |
| (11) | 31160  |           |      |  |
| (21) | <b>2017-33860</b>  |           |      |  |
| (22) | 27.06.2017   |           |      |  |
| (47) | 07.11.2017   |           |      |  |
| (73) | Tsarev Vadim Ing, Praha 4, Krč, CZ   |           |      |  |
| (72) | Tsarev Vadim Ing, Praha 4, Krč, CZ   |           |      |  |
| (54) | <b>Létající platforma pro automatické logistické sítě</b>  |           |      |  |
| (51) | <b>C02F 101/10</b>   | (2006.01) |      |  |
|      | <b>C02F 3/32</b>   | (2006.01) |      |  |
| (11) | 31169  |           |      |  |
| (21) | <b>2017-34059</b>  |           |      |  |
| (22) | 30.08.2017   |           |      |  |

|  |   |
|--|---|
| (72) Univerzita Tomáše Bati ve Zlíně, Zlín, CZ<br>Tupý Michael Ing., Ph.D., Zlín, CZ<br>Novák Jaromír Ing., Napajedla, CZ<br>Měřinská Dagmar doc. Ing., Ph.D., Uherský Brod, CZ<br>Tesaříková Svobodová Alice Ing., Kroměříž, CZ | (51) <b>F04D 1/12</b> (2006.01)<br><b>F04D 29/24</b> (2006.01)<br><b>F04D 29/42</b> (2006.01)   |
| (54) <b>Univerzální podložka pro stavebnictví</b>  | (11) 31157<br>(21) <b>2017-33493</b><br>(22) 10.03.2017<br>(47) 07.11.2017  |
| (74) Ing. Jan Görig, Korábová 98, Fryšták, Horní Ves, 76316  | (73) Česká zemědělská univerzita v Praze, Praha 6 - Suchdol, CZ<br>(72) Polák Martin doc. Ing., Ph.D., Praha 9, CZ<br>(54) <b>Úprava odstředivého čerpadla</b><br>(74) Ing. Libor Šimek, Vinohradská 194, Praha 3 - Vinohrady, 13000      |
| (51) <b>C12G 3/04</b> (2006.01)<br><b>C12G 3/06</b> (2006.01)  | (51) <b>F04D 29/22</b> (2006.01)<br><b>F04D 29/24</b> (2006.01)   |
| (11) 31161<br>(21) <b>2017-33897</b><br>(22) 11.07.2017<br>(47) 07.11.2017   | (11) 31158<br>(21) <b>2017-33494</b><br>(22) 10.03.2017<br>(47) 07.11.2017  |
| (73) Sobota Jindřich Ing., Jablonec nad Nisou, CZ<br>Žďárský Roman Ing., Valtice, CZ   | (73) Česká zemědělská univerzita v Praze, Praha 6 - Suchdol, CZ<br>(72) Polák Martin doc. Ing., Ph.D., Praha 9, CZ<br>(54) <b>Oběžné kolo odstředivého čerpadla</b><br>(74) Ing. Libor Šimek, Vinohradská 194, Praha 3 - Vinohrady, 13000 |
| (72) Sobota Jindřich Ing., Jablonec nad Nisou, CZ<br>Žďárský Roman Ing., Valtice, CZ   |   |
| (54) <b>Alkoholický nápoj s podílem ovocných šťáv a medu</b>   |   |
| (74) RETROPATENT s.r.o., Dobiášova 1246/29, Liberec, Liberec VI-Rochlice, 46006  |   |
| (51) <b>E03F 3/06</b> (2006.01)<br><b>E03F 3/02</b> (2006.01)<br><b>E03F 1/00</b> (2006.01)  | (51) <b>F16J 15/328</b> (2016.01)<br><b>F16J 15/3268</b> (2016.01)<br><b>B25B 27/12</b> (2006.01)<br><b>B25B 11/02</b> (2006.01)  |
| (11) 31170<br>(21) <b>2017-34128</b><br>(22) 22.09.2017<br>(47) 07.11.2017   | (11) 31168<br>(21) <b>2017-34055</b><br>(22) 29.08.2017<br>(47) 07.11.2017  |
| (73) Vysoké učení technické v Brně, Brno, CZ   | (73) VÚTS, a.s., Liberec, Liberec XI-Růžodol I, CZ  |
| (72) Raclavský Jaroslav doc. Ing., Ph.D., Břeclav, CZ<br>Novotná Jitka RNDr., Brno, CZ<br>Vylamová Pavlína Mgr., Habrovany, CZ<br>Janků Hynek Ing., Ph.D., Habrovany, CZ<br>Polásek Jan Ing., Jehnice, CZ                        | (72) Fábera Jaroslav Ing., Ph.D., Liberec, Liberec XIV-Ruprechtice, CZ<br>Prýl Stanislav Ing., Višňová, CZ<br>Bomba Tomáš, Liberec, Liberec V-Kristiánov, CZ  |
| (54) <b>Zábrana prostupu podzemní vody podél kanalizačního potrubí</b>   | (54) <b>Zařízení k navlékání kruhových toroidních pružinek do vnějších drážek pracovních dílů</b>   |
| (74) Ing. Libor Markes, patentový zástupce, Grohova 54, Brno, 60200  | (74) Ing. Dobroslav Musil, patentová kancelář, Ing. Dobroslav Musil, Zábrdovická 801/11, Brno, Zábrdovice, 61500  |
| (51) <b>E04C 2/08</b> (2006.01)<br><b>E04C 2/20</b> (2006.01)<br><b>E04C 2/284</b> (2006.01)<br><b>E04B 1/86</b> (2006.01)   | (51) <b>H01B 9/00</b> (2006.01)<br><b>H01B 11/22</b> (2006.01)<br><b>G02B 6/44</b> (2006.01)  |
| (11) 31162<br>(21) <b>2017-33938</b><br>(22) 19.07.2017<br>(47) 07.11.2017   | (11) 31166<br>(21) <b>2017-34041</b><br>(22) 31.03.2016<br>(47) 07.11.2017  |
| (73) B.M.N. spol. s r.o., Praha 8, Kyje, CZ  | (73) PREdistribuce, a.s., Praha 5, Smíchov, CZ  |
| (72) Plachý Michael Ing., Praha 10, Vršovice, CZ<br>Razima Josef, Praha 9 - Kyje, CZ   | (72) Trojan Jaroslav, Říčany, CZ  |
| (54) <b>Univerzální akusticky pohltivý panel</b>   | (54) <b>Kombinovaný silový kabel</b>  |
| (74) APT, spol. s r. o., JUDr. Vratislav Jeništa, Poděbradská 470/62, Praha 9 - Hloubětín, 198 00  | (74) Ing. Milan Škoda, Nahořanská 308, Nové Město nad Metují, Krčín, 54901  |

### Seznam majitelů zapsaných užitéch vzorů

|   |            |                                    |   |            |                                   |
|---|------------|------------------------------------|---|------------|-----------------------------------|
| (73) BETOSAN s.r.o., Praha 4, Podolí, CZ                                    | (11) 31164 | (51) <b>C 04 B 28/04</b> (2006.01) | (73) PREdistribuce, a.s., Praha 5, Smíchov, CZ  | (11) 31166 | (51) <b>H 01 B 9/00</b> (2006.01) |
| Biologické centrum, AV ČR, v.v.i., České Budějovice, České Budějovice 2, CZ | 31165      | <b>A 01 K 29/00</b> (2006.01)      | TODEX COMPANY SERVICES, s.r.o., Hradčovice, CZ  | 31156      | <b>B 60 J 3/00</b> (2006.01)      |
| B.M.N. spol. s r.o., Praha 8, Kyje, CZ                                      | 31162      | <b>E 04 C 2/08</b> (2006.01)       | Unipetrol výzkumně vzdělávací centrum, a.s., Ústí nad Labem, Ústí nad Labem-centrum, CZ | 31167      | <b>C 04 B 26/26</b> (2006.01)     |
| Česká zemědělská univerzita v Praze, Praha 6 - Suchdol, CZ                  | 31157      | <b>F 04 D 1/12</b> (2006.01)       | Univerzita Tomáše Bati ve Zlíně, Zlín, CZ   | 31163      | <b>C 08 L 27/06</b> (2006.01)     |
| Česká zemědělská univerzita v Praze, Praha 6 - Suchdol, CZ                  | 31158      | <b>F 04 D 29/22</b> (2006.01)      | VÚTS, a.s., Liberec, Liberec XI-Růžodol I, CZ   | 31168      | <b>F 16 J 15/328</b> (2016.01)    |
| Fatra, a.s., Napajedla, CZ  | 31163      | <b>C 08 L 27/06</b> (2006.01)      | Vysoké učení technické v Brně, Brno, CZ   | 31164      | <b>C 04 B 28/04</b> (2006.01)     |
| Hydraulické stroje a zařízení s. r. o., Blansko, CZ                         | 31159      | <b>B 28 B 3/12</b> (2006.01)       |   |            |                                   |

|  |       |                      |           |   |       |                     |           |
|--|-------|----------------------|-----------|---|-------|---------------------|-----------|
| (73)                                       | (11)  | (51)                 | (73)      | (11)  | (51)  |                     |           |
| Vysoké učení technické v Brně,<br>Brno, CZ | 31169 | <b>C 02 F 101/10</b> | (2006.01) | Sobota Jindřich Ing., Jablonec nad<br>Nisou, CZ | 31161 | <b>C 12 G 3/04</b>  | (2006.01) |
| Vysoké učení technické v Brně,<br>Brno, CZ | 31170 | <b>E 03 F 3/06</b>   | (2006.01) | Tsarev Vadim Ing, Praha 4, Krč,<br>CZ           | 31160 | <b>B 64 C 39/02</b> | (2006.01) |
|  |       |                      |           | Žďárský Roman Ing., Valtice, CZ                 | 31161 | <b>C 12 G 3/04</b>  | (2006.01) |

**FG4Q**

**Zapsané průmyslové vzory - přehled podle čísel zápisu**

V období uzávěrky tohoto čísla Věstníku zapsal Úřad průmyslového vlastnictví tyto průmyslové vzory:

|       |       |       |       |       |       |
|-------|-------|-------|-------|-------|-------|
| (11)  | (51)  | (11)  | (51)  | (11)  | (51)  |
| 37121 | 13-03 | 37124 | 32-00 | 37127 | 21-01 |
| 37122 | 26-06 | 37125 | 06-06 |       |       |
| 37123 | 09-05 | 37126 | 06-06 |       |       |

**FG4Q**

**Zapsané průmyslové vzory - přehled podle tříd**

- (51) **06-06**  
(11) 37125  
(21) 2017-40938  
(22) 10.05.2017  
(15) 01.11.2017  
(54) **Části nábytku**  
(28) 1  
(73) Vysoká škola báňská - Technická univerzita Ostrava, Ostrava-Poruba, CZ  
(72) Jurgová Kamila, Jablunkov, CZ  
Plchová Anna Dr. Ing., Paskov, CZ  
Nenička Petr MgA., Ostrava-Zábřeh, CZ

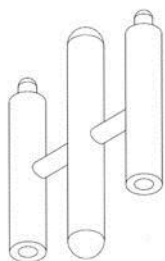

1.1

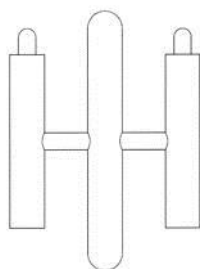

1.2



1.3

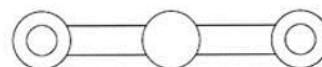

1.4

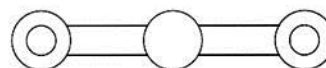

1.5

- 
- (51) **06-06**  
(11) 37126  
(21) 2017-40939  
(22) 10.05.2017  
(15) 01.11.2017  
(54) **Části nábytku**  
(28) 1  
(73) Vysoká škola báňská-Technická univerzita Ostrava, Ostrava-Poruba, CZ  
(72) Jurgová Kamila, Jablunkov, CZ  
Plchová Anna Dr. Ing., Paskov, CZ  
Nenička Petr MgA., Ostrava-Zábřeh, CZ



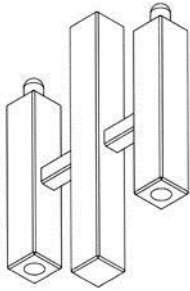

1.1

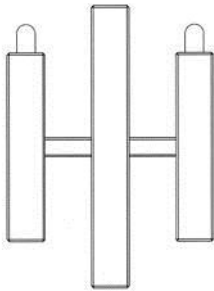

1.2



1.3

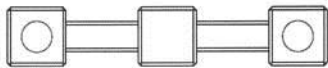

1.4

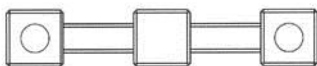

1.5

- (51) **09-05**
- (11) 37123
- (21) 2017-40880
- (22) 24.02.2017
- (15) 01.11.2017
- (54) **Sáček na potraviny a byliny**
- (28) 6
- (73) Melišková Kateřina, Praha 10, CZ
- (72) Melišková Kateřina, Praha 10, CZ
- (74) DANĚK & PARTNERS Advokátní a patentová kancelář, Ing. Dr. Vilém Daněk LL.M., Vinohradská 17, Praha 2, 12000



1.1

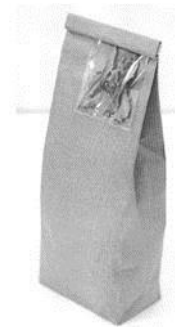

1.2



1.3

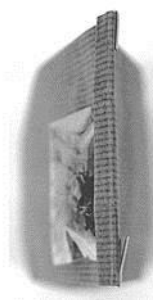

1.4

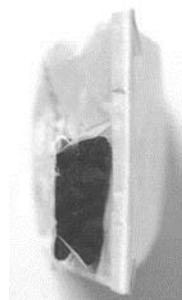

2.4



2.1



2.5

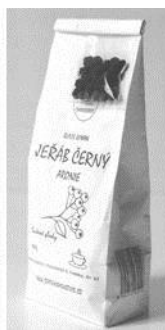

2.2



3.1



2.3



3.2



3.3



4.2



3.4

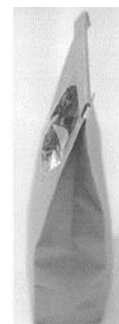

4.3



3.5



4.4



4.1



4.5



4.6



5.4



5.1

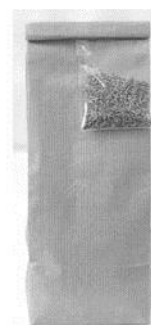

5.5



5.2



5.6



5.3



5.7



6.1



6.5



6.2



6.6



6.3



6.7



6.4

- 
- (51) **13-03**  
(11) 37121  
(21) 2016-40832  
(22) 23.12.2016  
(15) 01.11.2017  
(54) **Elektroda pro chlorační a alkalizační jednotku**  
(28) 1  
(73) Vysoká škola chemicko-technologická v Praze, Praha 6, CZ  
(72) Páidar Martin doc. Ing., Ph.D., Praha 5, CZ  
Mališ Jakub Ing., Železný Brod, CZ



1.1



1.2



1.3



1.4



1.5

- (51) **21-01**  
(11) 37127  
(21) 2017-41005  
(22) 08.08.2017  
(15) 01.11.2017  
(54) **Počítadlo životů pro deskové a karetní hry**  
(28) 1  
(73) Drahoňovský Tomáš Mgr., Liberec 1, CZ  
(72) Drahoňovský Tomáš Mgr., Liberec 1, CZ

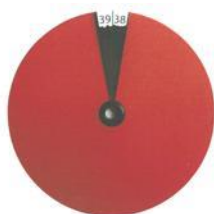

1.1

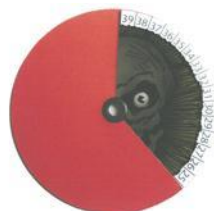

1.2

- (51) **26-06**  
(11) 37122  
(21) 2016-40808  
(22) 30.11.2016  
(15) 01.11.2017  
(54) **Světlomety pro vozidla a koncová světla vozidel**  
(28) 4  
(73) MAN Truck & Bus AG, München, DE  
(72) Vzdal se práva být uveden - §35(2)(c) zák.č.207/2000 Sb., neuvedeno, XY  
(74) Všeťečka Zelený Švorčík Kalenský a partneři, advokátní a patentová kancelář, JUDr. Michal Havlík, advokát, Hálkova 2, Praha 2, 12000



1.1



1.2



1.7

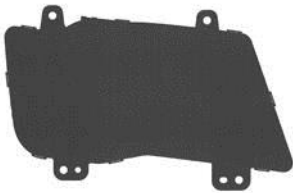

1.3



2.1

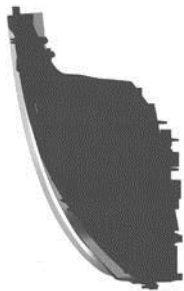

1.4



2.2



1.5

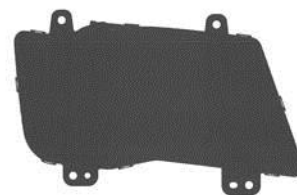

2.3



1.6

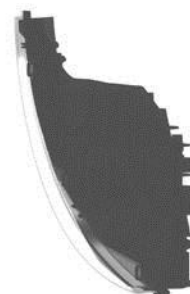

2.4



2.5

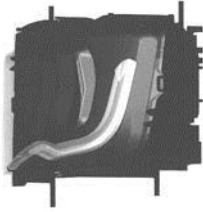

2.6



2.7



3.1



3.2



3.3

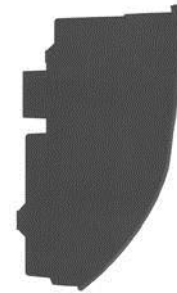

3.4



3.5



3.6





3.7

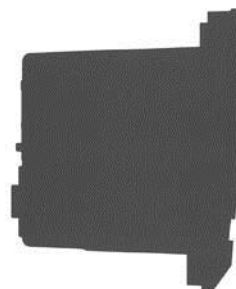

4.4

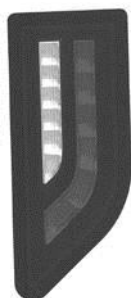

4.1



4.5



4.2



4.6



4.3



4.7

---

- (51) **32-00**  
(11) 37124  
(21) 2017-40919  
(22) 06.04.2017  
(15) 01.11.2017  
(54) **Logo, značka, firemní označení**  
(28) 6  
(73) HOME Hunters, s.r.o., Brno střed, město, CZ  
(72) Musil Tomáš, Brno střed, Veveří, CZ  
(74) \*moraviapatent\*, Martin Kořistka, patentový zástupce, Karpatská 241/3, Brno, 62500



4.1



1.1



5.1



2.1



6.1



3.1

**Seznam vlastníků zapsaných průmyslových vzorů**

| (73)   | (11)  | (51)  | (73)   | (11)  | (51)  |
|--|-------|-------|--|-------|-------|
| Drahoňovský Tomáš Mgr., Liberec 1, CZ                    | 37127 | 21-01 | Melišková Kateřina, Praha 10, CZ                                       | 37123 | 09-05 |
| HOME Hunters, s.r.o., Brno střed, město, CZ              | 37124 | 32-00 | Vysoká škola báňská - Technická univerzita Ostrava, Ostrava-Poruba, CZ | 37125 | 06-06 |
| MAN Truck & Bus AG, München, DE                          | 37122 | 26-06 | Vysoká škola báňská-Technická univerzita Ostrava, Ostrava-Poruba, CZ   | 37126 | 06-06 |
| Vysoká škola chemicko-technologická v Praze, Praha 6, CZ | 37121 | 13-03 |  |       |       |

## Dodatková ochranná osvědčení pro léčiva a pro přípravky na ochranu rostlin

### Podání žádosti o udělení osvědčení

- (22) 27.10.2017
  - (21) SPC/CZ2017/544
  - (71) AbbVie Bahamas Ltd., New Providence, Nassau, BS
  - (68) 2692346
  - (54) **Antivirový derivát 1-fenyl-2,5-dibenzimidazol-5-yl-pyrrolidinu**
  - (92) EU/1/17/1213, 28.07.2017
  - (93) EU/1/17/1213, 28.07.2017, EU
  - (95) **Maviret - pibrentasvir nebo jeho farmaceuticky vhodná sůl, léčivý přípravek**
- 

### Udělení osvědčení

- (68) 2787345
  - (11) 2787345/490
  - (54) **Léčebné možnosti u Fabryho choroby**
  - (92) EU/1/15/1082, 31.05.2016
  - (93) EU/1/15/1082, 31.05.2016, EU
- (95) **Galafold - migalastat nebo jeho sůl, včetně hydrochloridu, léčivý přípravek**
  - (94) 31.05.2031
-

## Úřední rozhodnutí a oznámení

### MK4A, MK4F

### Zánik patentů a autorských osvědčení uplynutím doby platnosti

| (11)   | (21)      | Int.Cl/(51)  | (11)   | (21)      | Int.Cl/(51)   |
|--------|-----------|--------------|--------|-----------|---------------|
| 295954 | 1999-1640 | 8/A61K 39/10 | 296303 | 1999-1615 | 8/C07D 207/16 |

### MM4A, MM4F

### Zániky patentů a autorských osvědčení pro nezaplacení udržovacích poplatků

| (11)   | (21)      | Int.Cl/(51)   | (11)   | (21)      | Int.Cl/(51)   |
|--------|-----------|---------------|--------|-----------|---------------|
| 294153 | 2000-1511 | 8/F16D 43/02  | 301877 | 1999-4430 | 8/C04B 41/89  |
| 297225 | 2000-1409 | 8/A01G 23/08  | 301934 | 2009-271  | 8/C07C 253/24 |
| 297317 | 1999-3827 | 8/A61K 31/315 | 302900 | 2010-336  | 8/B32B 5/08   |
| 297974 | 2001-4292 | 8/A01G 1/00   | 303313 | 2000-1568 | 8/C10G 45/62  |
| 300928 | 1999-3952 | 8/A43B 7/12   | 304139 | 2012-285  | 8/E04B 1/76   |
| 300946 | 2008-807  | 8/A43B 7/08   | 306470 | 2003-2997 | 8/G06Q 30/00  |

### MK1K

### Zániky užitných vzorů uplynutím doby platnosti

| (11)  | (21)       | (51)                 | (11)  | (21)       | (51)                  |
|-------|------------|----------------------|-------|------------|-----------------------|
| 18165 | 2007-19351 | B60N 2/433 (2006.01) | 25585 | 2013-27834 | G09B 23/14 (2006.01)  |
| 18630 | 2007-19355 | B64D 11/06 (2006.01) | 25586 | 2013-27836 | A63F 9/10 (2006.01)   |
| 21053 | 2010-22611 | A23L 1/064 (2006.01) | 25631 | 2013-27830 | D04B 9/10 (2006.01)   |
| 21054 | 2010-22612 | F16J 3/00 (2006.01)  | 25686 | 2013-27815 | E06B 9/40 (2006.01)   |
| 21098 | 2010-22627 | B62K 25/10 (2006.01) | 25752 | 2013-27832 | B01F 13/00 (2006.01)  |
| 21368 | 2010-22830 | G01N 7/14 (2006.01)  | 25753 | 2013-27835 | C12N 1/20 (2006.01)   |
| 21503 | 2010-22625 | A61F 2/30 (2006.01)  | 25754 | 2013-27837 | H04M 1/12 (2006.01)   |
| 21536 | 2010-23042 | A47B 91/00 (2006.01) | 25776 | 2013-27822 | C04B 35/634 (2006.01) |
| 25472 | 2013-27811 | F01K 23/10 (2006.01) | 25777 | 2013-27842 | G05F 1/67 (2006.01)   |
| 25510 | 2013-27825 | G01N 1/10 (2006.01)  | 25833 | 2013-27823 | A47G 1/24 (2006.01)   |
| 25561 | 2013-27849 | C23C 20/04 (2006.01) | 26134 | 2013-27816 | B66D 1/00 (2006.01)   |
| 25562 | 2013-27824 | A23L 2/39 (2006.01)  | 26154 | 2013-27845 | B65G 35/00 (2006.01)  |
| 25563 | 2013-27828 | A24D 1/00 (2006.01)  | 26439 | 2013-27821 | A01G 23/099 (2006.01) |
| 25565 | 2013-27839 | E04C 5/16 (2006.01)  |       |            |                       |

### MK4Q

### Zániky práva ze zapsaných průmyslových vzorů uplynutím doby ochrany

| (11)  | (21)       | Int.Cl/(51) | (11)  | (21)       | Int.Cl/(51) |
|-------|------------|-------------|-------|------------|-------------|
| 27582 | 1997-30067 | 6/23-01     | 35445 | 2012-39037 | 9/10-04     |
| 31244 | 2002-33892 | 7/12-02     | 35446 | 2012-39042 | 9/10-04     |
| 35379 | 2012-39040 | 9/09-03     | 35485 | 2012-39038 | 9/25-01     |
| 35389 | 2012-39026 | 9/02-02     | 35531 | 2012-39035 | 9/21-02     |
| 35426 | 2012-39034 | 9/24-03     | 35535 | 2012-39036 | 9/21-02     |
| 35438 | 2012-39022 | 9/12-10     | 35564 | 2012-39039 | 9/32-00     |

**ND1K**

**První prodloužení doby platnosti užitečných vzorů**

- |  |   |
|--|---|
| (51) <b>E04F 13/074</b> (2006.01)  | (51) <b>H04W 88/02</b> (2009.01)  |
| <b>E04F 13/072</b> (2006.01)   | <b>H01Q 21/24</b> (2006.01)   |
| (11) 25972   | (11) 26321  |
| (21) 2013-27844  | (21) 2013-28547   |
| (22) 25.04.2013  | (22) 30.09.2013   |
| (73) Pejchal Jaroslav, Kamenice, CZ  | (73) RNDr. CSc. Zbyněk Vedral, Káraný, CZ   |
| (54) Průchodka pro vzduchotěsné a parotěsné systémy  | (54) Zařízení pro připojení k LTE 4G bezdrátovým sítím telekomunikačních operátorů  |
| (51) <b>G01R 31/28</b> (2006.01)   | (51) <b>A23C 19/09</b> (2006.01)  |
| <b>G01R 1/06</b> (2006.01)   | (11) 26324  |
| <b>G01R 31/26</b> (2006.01)  | (21) 2013-28613   |
| (11) 26145   | (22) 10.10.2013   |
| (21) 2013-28624  | (73) Neudek Pavel, Nýrsko, CZ   |
| (22) 15.10.2013  | (54) Tavený sýr s amarantovou moukou  |
| (73) České vysoké učení technické v Praze, Fakulta elektrotechnická, Praha, CZ                             | (51) <b>A61B 8/04</b> (2006.01)   |
| (54) Měřicí systém pro zrychlený proces charakterizace životnosti koncentrických plošných spojů            | (11) 26328  |
| (51) <b>B29C 53/80</b> (2006.01)   | (21) 2013-28675   |
| <b>B29C 53/08</b> (2006.01)  | (22) 29.10.2013   |
| (11) 26217   | (73) České vysoké učení technické v Praze, Fakulta biomedicínského inženýrství, Kladno, CZ  |
| (21) 2013-28703  | (54) Systém pro měření a dlouhodobé sledování krevního tlaku  |
| (22) 30.10.2013  | (51) <b>E04G 23/02</b> (2006.01)  |
| (73) MSV SYSTEMS CZ s. r. o., Liberec - Růžodol, CZ  | <b>E04B 1/32</b> (2006.01)  |
| (54) Zařízení pro parní ohýbání plastových trubek a gumových hadic   | <b>E04C 5/07</b> (2006.01)  |
| (51) <b>B23Q 13/00</b> (2006.01)   | (11) 26331  |
| <b>B23Q 3/155</b> (2006.01)  | (21) 2013-28725   |
| (11) 26220   | (22) 05.11.2013   |
| (21) 2013-28720  | (73) České vysoké učení technické v Praze, Fakulta stavební, Katedra konstrukcí pozemních staveb, Praha, CZ   |
| (22) 05.11.2013  | (54) Sanace historických zděných kleneb porušených trhlinami  |
| (73) TOSHULIN, a.s., Hulín, CZ   | (51) <b>E04G 23/02</b> (2006.01)  |
| (54) Zařízení pro automatickou výměnu nástrojových adaptérů  | <b>E04B 1/32</b> (2006.01)  |
| (51) <b>G08B 21/02</b> (2006.01)   | <b>E04C 5/07</b> (2006.01)  |
| <b>A61B 5/11</b> (2006.01)   | (11) 26332  |
| <b>G01S 19/42</b> (2010.01)  | (21) 2013-28726   |
| <b>H04W 88/02</b> (2009.01)  | (22) 05.11.2013   |
| (11) 26256   | (73) České vysoké učení technické v Praze, Fakulta stavební, Katedra konstrukcí pozemních staveb, Praha, CZ   |
| (21) 2013-28677  | (54) Sanace historických zděných kleneb porušených trhlinami pásy z vysokopevnostních tkanin  |
| (22) 29.10.2013  | (51) <b>C12M 1/34</b> (2006.01)   |
| (73) České vysoké učení technické v Praze, Fakulta biomedicínského inženýrství, Kladno, CZ                 | <b>G02B 21/34</b> (2006.01)   |
| (54) Zařízení pro podporu pacientů s onemocněním sclerosis multiplex                                       | (11) 26349  |
| (51) <b>A63C 19/02</b> (2006.01)   | (21) 2013-28882   |
| (11) 26258   | (22) 05.12.2013   |
| (21) 2013-28698  | (73) Masarykova univerzita, Brno, CZ  |
| (22) 29.10.2013  | (54) Průtoková kultivační komůrka pro mikroskopii živých buněk  |
| (73) Kv. Řezáč, s.r.o., Tišnov, CZ   | (51) <b>F16H 55/00</b> (2006.01)  |
| (54) Upínací systém pro popruhové vymezení hrací plochy hřiště   | <b>F16H 3/083</b> (2006.01)   |
| (51) <b>H05H 1/24</b> (2006.01)  | (11) 26351  |
| (11) 26261   | (21) 2013-28724   |
| (21) 2013-28742  | (22) 05.11.2013   |
| (22) 08.11.2013  | (73) ZETOR TRACTORS a.s., Brno, CZ  |
| (73) Univerzita Tomáše Bati ve Zlíně, Zlín, CZ   | (54) Redukční převodovka s výstupem pro pohon přední hnací nápravy  |
| (54) Zařízení pro povrchovou úpravu plazmatem generovaným za normálního tlaku                              | (51) <b>G01B 7/14</b> (2006.01)   |
| (51) <b>E04C 2/06</b> (2006.01)  | <b>E05F 15/02</b> (2006.01)   |
| <b>E04B 1/04</b> (2006.01)   | <b>B60J 5/00</b> (2006.01)  |
| <b>E04B 5/04</b> (2006.01)   | <b>E05F 15/50</b> (2015.01)   |
| (11) 26289   | (11) 26377  |
| (21) 2013-28728  | (21) 2013-28887   |
| (22) 05.11.2013  | (22) 09.12.2013   |
| (73) České vysoké učení technické v Praze Univerzitní centrum energeticky efektivních budov, Buštěhrad, CZ | (73) Poličské strojírný, a.s., Polička, CZ  |
| (54) Prefabrikovaný stavební dílec pro vodorovné konstrukce  | (54) Zařízení pro plynulé sledování polohy křídel dveří dveřních systémů prostředků pro hromadnou přepravu osob integrované v pneumatickém pohonu dveří |

- |   |   |
|---|---|
| (51) <b>E02B 9/00</b> (2006.01)   | (51) <b>H04L 12/40</b> (2006.01)  |
| <b>E02B 3/00</b> (2006.01)  | <b>H04B 3/50</b> (2006.01)  |
| <b>E02B 5/00</b> (2006.01)  | (11) 26571  |
| (11) 26392  | (21) 2013-28591   |
| (21) 2013-28989   | (22) 07.10.2013   |
| (22) 19.12.2013   | (73) ELKO EP UTILITY, s.r.o., Holešov, Všetuly, CZ  |
| (73) Cechl Martin, Praha, CZ  | (54) Dvou vodičová sběrnice   |
| (54) Zařízení tlakového přiváděče   |   |
| (51) <b>F16K 31/52</b> (2006.01)  | (51) <b>B25J 9/00</b> (2006.01)   |
| <b>F16K 31/122</b> (2006.01)  | <b>B25J 18/00</b> (2006.01)   |
| <b>F15B 13/00</b> (2006.01)   | <b>B23Q 7/04</b> (2006.01)  |
| (11) 26410  | (11) 26572  |
| (21) 2013-28647   | (21) 2013-28654   |
| (22) 21.10.2013   | (22) 22.10.2013   |
| (73) LAVAT a.s., Radim, CZ  | (73) protechnik s.r.o., Staré Město, CZ   |
| (54) Lineární pneumatický pohon motýlkového ventilu   | (54) Automatické manipulační zařízení   |
| (51) <b>E01C 5/06</b> (2006.01)   | (51) <b>C10J 3/02</b> (2006.01)   |
| <b>E01D 19/12</b> (2006.01)   | <b>C10J 3/20</b> (2006.01)  |
| (11) 26426  | (11) 26592  |
| (21) 2013-29006   | (21) 2013-28958   |
| (22) 23.12.2013   | (22) 18.12.2013   |
| (73) Skanska a.s., Praha 8, Karlín, CZ  | (73) TARPO spol.s r.o., Kněževs u Rakovníka, CZ   |
| (54) Cementobetonový kryt vozovky mostů   | (54) Zařízení pro víceúrovňové zplyňování uhlíkatých paliv  |
| (51) <b>B60R 9/04</b> (2006.01)   | (51) <b>G01L 1/00</b> (2006.01)   |
| (11) 26455  | <b>G01L 5/10</b> (2006.01)  |
| (21) 2013-28826   | <b>G01L 1/14</b> (2006.01)  |
| (22) 25.11.2013   | <b>G01L 1/12</b> (2006.01)  |
| (73) ACL Technology s.r.o., Liberec 23 - Doubí, CZ  | (11) 26618  |
| (54) Montážní spojení příčného a podélného střešního nosiče vozidla                                     | (21) 2013-28672   |
| (51) <b>B61L 29/28</b> (2006.01)  | (22) 28.10.2013   |
| <b>B61L 29/24</b> (2006.01)   | (73) České vysoké učení technické v Praze, Fakulta biomedicínského inženýrství, Kladno, CZ                        |
| <b>B61L 29/00</b> (2006.01)   | CASRI, Vědecké a servisní pracoviště tělesné výchovy a sportu, p.o., Praha 6, CZ                                  |
| (11) 26477  | (54) Elektronické zařízení pro sledování průběhu síly tahu na posilovacím stroji                                  |
| (21) 2013-28509   |   |
| (22) 23.09.2013   | (51) <b>E06B 3/04</b> (2006.01)   |
| (73) Centrum dopravního výzkumu, v.v.i., Brno, CZ   | <b>E06B 3/32</b> (2006.01)  |
| Trakce, a.s., Ostrava, CZ   | <b>E05D 15/00</b> (2006.01)   |
| (54) Rozhraní pro bezpečné vyvedení stavového binárního signálu z přejezdového zabezpečovacího zařízení | (11) 26656  |
| (51) <b>F04B 37/08</b> (2006.01)  | (21) 2013-28632   |
| (11) 26481  | (22) 16.10.2013   |
| (21) 2013-28648   | (73) FOSHAN IDEAL CO., LTD, Gaoming, Foshan Guangdong, 528515, CN   |
| (22) 21.10.2013   | (54) Kladkostroj  |
| (73) LAVAT a.s., Radim, CZ  |   |
| (54) Kryogenní vývěva   | (51) <b>E04G 3/30</b> (2006.01)   |
| (51) <b>H04L 12/28</b> (2006.01)  | (11) 26659  |
| <b>H04L 27/00</b> (2006.01)   | (21) 2013-28823   |
| <b>H04L 29/12</b> (2006.01)   | (22) 22.11.2013   |
| (11) 26483  | (73) Metrostav a.s., Praha, CZ  |
| (21) 2013-28678   | (54) Uspořádání pro demontáž a/nebo instalaci těžkého technologického zařízení                                    |
| (22) 29.10.2013   |   |
| (73) České vysoké učení technické v Praze, Fakulta biomedicínského inženýrství, Kladno, CZ              | (51) <b>G21F 5/008</b> (2006.01)  |
| (54) Systém pro šifrovanou komunikaci s mobilními biotelemetrickými jednotkami v reálném čase.          | (11) 26663  |
| (51) <b>E04C 2/292</b> (2006.01)  | (21) 2013-29014   |
| <b>E04C 2/26</b> (2006.01)  | (22) 23.12.2013   |
| <b>E04C 2/288</b> (2006.01)   | (73) ŠKODA JS a.s., Plzeň, CZ   |
| (11) 26537  | (54) Tvarový profil pro vnitřní vestavbu kontejneru a vnitřní vestavba kontejneru obsahující tento tvarový profil |
| (21) 2013-28607   |   |
| (22) 09.10.2013   | (51) <b>A47K 7/02</b> (2006.01)   |
| (73) GALOA s.r.o., Praha, CZ  | <b>A61H 7/00</b> (2006.01)  |
| (54) Zpevněné stavební panely   | (11) 26685  |
|   | (21) 2013-28688   |
|   | (22) 25.10.2013   |
|   | (73) Honěk Josef, Ostrava - Kunčice, CZ   |
|   | (54) Mycí a masážní kartáčovací zařízení  |

- |   |   |
|---|---|
| (51) <b>F24D 19/06</b> (2006.01)  | (51) <b>C08L 23/12</b> (2006.01)  |
| (11) 26709  | <b>C08L 67/00</b> (2006.01)   |
| (21) 2013-28718   | <b>C08L 27/16</b> (2006.01)   |
| (22) 04.11.2013   | <b>C08K 7/02</b> (2006.01)  |
| (73) LICON HEAT s.r.o., Praha, CZ   | <b>C08K 5/09</b> (2006.01)  |
| (54) Krycí mřížka, především pro podlahové topení   | <b>B82B 1/00</b> (2006.01)  |
|   | <b>B82Y 30/00</b> (2011.01)   |
| (51) <b>C08L 67/04</b> (2006.01)  | (11) 26736  |
| <b>C08K 7/02</b> (2006.01)  | (21) 2013-28777   |
| <b>B82Y 30/00</b> (2011.01)   | (22) 17.11.2013   |
| <b>C08L 77/12</b> (2006.01)   | (73) Technická univerzita v Liberci, Katedra strojírenské technologie, oddělení tváření kovů a zpracování plastů, Liberec, CZ |
| <b>C08K 5/09</b> (2006.01)  | Magna Exteriors (Bohemia) s.r.o., Liberec VI - Rochlice, CZ   |
| (11) 26710  | (54) Kompozitní materiál se syntetickou polymerní matricí a PES/PVDF nanovlákný   |
| (21) 2013-28774   |   |
| (22) 17.11.2013   | (51) <b>C08L 23/06</b> (2006.01)  |
| (73) Technická univerzita v Liberci, Katedra strojírenské technologie, oddělení tváření kovů a zpracování plastů, Liberec, CZ | <b>C08L 23/12</b> (2006.01)   |
| Magna Exteriors (Bohemia) s.r.o., Liberec VI - Rochlice, CZ   | <b>C08K 3/04</b> (2006.01)  |
| (54) Kompozitní materiál s PLA matricí a PA nanovlákný  | <b>C08K 3/26</b> (2006.01)  |
|   | <b>C08K 7/16</b> (2006.01)  |
| (51) <b>D06M 10/00</b> (2006.01)  | <b>C08K 9/00</b> (2006.01)  |
| (11) 26731  | (11) 26752  |
| (21) 2013-28662   | (21) 2014-29105   |
| (22) 24.10.2013   | (22) 20.01.2014   |
| (73) Masarykova univerzita, Brno, CZ  | (73) GASCONTROL PLAST, a.s., Havířov - Suchá, CZ  |
| (54) Zařízení pro zlepšení adheze polypropylenových vláken pomocí plazmové úpravy   | (54) Termoplastický kompozit a trubka z něho vyrobená   |
|   |   |
| (51) <b>D01H 1/20</b> (2006.01)   | (51) <b>C08L 67/02</b> (2006.01)  |
| <b>D01H 4/42</b> (2006.01)  | <b>C08K 5/09</b> (2006.01)  |
| <b>D01H 13/14</b> (2006.01)   | <b>C08K 11/00</b> (2006.01)   |
| (11) 26733  | <b>B82Y 30/00</b> (2011.01)   |
| (21) 2013-28771   | (11) 26831  |
| (22) 15.11.2013   | (21) 2013-28773   |
| (73) Rieter CZ s.r.o., Ústí nad Orlicí, CZ  | (22) 17.11.2013   |
| (54) Spínací prostředek k ovládání elektricky napájených ústrojí textilního stroje  | (73) Technická univerzita v Liberci, Katedra strojírenské technologie, oddělení tváření kovů a zpracování plastů, Liberec, CZ |
|   | Magna Exteriors (Bohemia) s.r.o., Liberec VI - Rochlice, CZ   |
| (51) <b>C08L 23/12</b> (2006.01)  | (54) Biokompozit s PLA matricí a nanoplínivem na bázi kokosu  |
| <b>C08K 5/09</b> (2006.01)  |   |
| <b>C08K 11/00</b> (2006.01)   | (51) <b>H03J 3/02</b> (2006.01)   |
| <b>B82B 1/00</b> (2006.01)  | <b>H04B 1/02</b> (2006.01)  |
| <b>B82Y 30/00</b> (2011.01)   | <b>H04B 1/04</b> (2006.01)  |
| (11) 26734  | (11) 26855  |
| (21) 2013-28775   | (21) 2014-29329   |
| (22) 17.11.2013   | (22) 14.03.2014   |
| (73) Technická univerzita v Liberci, Katedra strojírenské technologie, oddělení tváření kovů a zpracování plastů, Liberec, CZ | (73) TESLA Electron tubes s.r.o., Říčany, CZ  |
| (54) Kompozitní materiál se syntetickou polymerní matricí a nanoplínivem na bázi kokosu                                       | (54) Laděné obvody pro modulátor vysílače   |
|   |   |
| (51) <b>C08L 23/12</b> (2006.01)  | (51) <b>B65D 90/24</b> (2006.01)  |
| <b>C08K 5/09</b> (2006.01)  | (11) 26886  |
| <b>C08K 7/02</b> (2006.01)  | (21) 2013-28839   |
| <b>C08L 77/00</b> (2006.01)   | (22) 27.11.2013   |
| <b>B82Y 30/00</b> (2011.01)   | (73) STAZEPO a. s., Drásov, CZ  |
| <b>B82B 1/00</b> (2006.01)  | (54) Nosný kryt záchytné jímky  |
| (11) 26735  |   |
| (21) 2013-28776   | (51) <b>B65H 54/26</b> (2006.01)  |
| (22) 17.11.2013   | <b>D01H 1/20</b> (2006.01)  |
| (73) Technická univerzita v Liberci, Katedra strojírenské technologie, oddělení tváření kovů a zpracování plastů, Liberec, CZ | <b>D01H 15/013</b> (2006.01)  |
| Magna Exteriors (Bohemia) s.r.o., Liberec VI - Rochlice, CZ   | <b>D01H 4/48</b> (2006.01)  |
| (54) Kompozitní materiál se syntetickou polymerní matricí a PA nanovlákný   | (11) 26910  |
|   | (21) 2013-28817   |
|   | (22) 22.11.2013   |
|   | (73) Rieter CZ s.r.o., Ústí nad Orlicí, CZ  |
|   | (54) Systém parkování obslužných zařízení na textilním stroji   |
|   |   |
|   | (51) <b>F21V 21/108</b> (2006.01)   |
|   | <b>F21V 5/06</b> (2006.01)  |
|   | <b>C03C 27/04</b> (2006.01)   |
|   | <b>C03C 27/06</b> (2006.01)   |
|   | (11) 26911  |
|   | (21) 2013-28835   |
|   | (22) 26.11.2013   |
|   | (73) ALDIT s.r.o., Lučany nad Nisou, CZ   |
|   | (54) Konstrukční uspořádání lustrů s kovovou kostrou  |



- |  |  |
|--|--|
| (51) <b>A61B 5/11</b> (2006.01)  | (51) <b>H02G 1/02</b> (2006.01)  |
| <b>A61B 5/0205</b> (2006.01)   | <b>H02G 7/05</b> (2006.01)   |
| (11) 26942   | <b>H01B 17/06</b> (2006.01)  |
| (21) 2013-28674  | (11) 28053   |
| (22) 28.10.2013  | (21) 2013-28633  |
| (73) České vysoké učení technické v Praze, Fakulta biomedicínského inženýrství, Kladno, CZ | (22) 17.10.2013  |
| I. LF UK Praha, Praha 2, CZ  | (73) MARSTEEL spol. s r.o., 040 17 Košice, SK  |
| (54) Zařízení pro snímání managementu dýchacích pohybů pacienta během radioterapie         | (54) Zařízení k omezení horizontálních výkyvů samonosných izolátorů elektrického vedení napětí   |
| (51) <b>G01C 13/00</b> (2006.01)   | (51) <b>C12C 3/00</b> (2006.01)  |
| <b>G01C 19/00</b> (2013.01)  | (11) 28090   |
| <b>G01C 19/28</b> (2006.01)  | (21) 2014-30041  |
| <b>B63B 35/73</b> (2006.01)  | (22) 01.10.2014  |
| (11) 27007   | (73) TOP HOP spol. s r.o., Praha 1, CZ   |
| (21) 2013-28673  | (54) Rychlorozpustná polyfenolová granule na bázi nevyužitých frakcí chmelu odrůdy Žatecký poloraný červeňák s vysokým obsahem polyfenolů a nízkým obsahem hořkých látek, zejména pro studené chmelení                           |
| (22) 28.10.2013  | (51) <b>C12C 3/00</b> (2006.01)  |
| (73) České vysoké učení technické v Praze, Fakulta biomedicínského inženýrství, Kladno, CZ | (11) 28091   |
| CASRI, Vědecké a servisní pracoviště tělesné výchovy a sportu, p.o., Praha, CZ             | (21) 2014-30042  |
| (54) Elektronické zařízení pro sledování závodní lodě                                      | (22) 01.10.2014  |
| (51) <b>F15B 3/00</b> (2006.01)  | (73) TOP HOP spol. s r.o., Praha 1, CZ   |
| (11) 27040   | (54) Rychlorozpustná polyfenolová granule na bázi nevyužitých frakcí chmelu odrůdy Žatecký poloraný červeňák s vysokým obsahem polyfenolů a nízkým obsahem hořkých látek, zejména pro studené chmelení, a zařízení k její výrobě |
| (21) 2013-28767  | (51) <b>B65G 19/10</b> (2006.01)   |
| (22) 14.11.2013  | <b>B65G 49/00</b> (2006.01)  |
| (73) Ústav teoretické a aplikované mechaniky AV ČR, v.v.i., Praha, CZ                      | (11) 28348   |
| RCP Praha, s.r.o., Praha, CZ   | (21) 2015-30888  |
| (54) Zařízení zajišťující kontinuální dodávku vysokotlaké vody pro purifikační účely       | (22) 17.12.2013  |
| (51) <b>G06Q 50/22</b> (2012.01)   | (73) Vysoká škola báňská - Technická univerzita Ostrava, Ostrava- Poruba, CZ   |
| <b>G06Q 50/24</b> (2012.01)  | (54) Validační řetězový dopravník s unášecí  |
| (11) 27057   | (51) <b>H02G 1/02</b> (2006.01)  |
| (21) 2013-28676  | (11) 28582   |
| (22) 29.10.2013  | (21) 2013-28598  |
| (73) České vysoké učení technické v Praze, Fakulta biomedicínského inženýrství, Kladno, CZ | (22) 08.10.2013  |
| (54) Systém pro vzdálenou kontrolu užívání a dodávek léčiv                                 | (73) MARSTEEL spol. s r.o., 040 17 Košice, SK  |
| (51) <b>A41B 9/02</b> (2006.01)  | (54) Zařízení pro montáže, opravy nebo údržbu izolátorů na stožárech elektrické rozvodné soustavy  |
| (11) 27088   | (51) <b>A63B 67/04</b> (2006.01)   |
| (21) 2013-28847  | <b>A63B 69/00</b> (2006.01)  |
| (22) 28.11.2013  | (11) 28768   |
| (73) MOIRA CZ, a.s., Praha 4, CZ   | (21) 2015-31159  |
| (54) Pánské spodní prádlo kalhotového typu se zvýšeným komfortem                           | (22) 13.11.2013  |
| (51) <b>B01D 46/40</b> (2006.01)   | (73) TEQBALL HOLDING S.A.R.L., Luxembourg L-1855, LU   |
| (11) 27130   | (54) Víceúčelový sportovní přístroj  |
| (21) 2013-29022  | (51) <b>G02C 5/12</b> (2006.01)  |
| (22) 30.12.2013  | (11) 30397   |
| (73) TECHNICKÉ SLUŽBY OCHRANY OVZDUŠÍ OSTRAVA spol. s r.o., Ostrava - Moravská Ostrava, CZ | (21) 2016-32424  |
| (54) Víceúčelový zachycovač částic   | (22) 06.06.2011  |
| (51) <b>G01F 17/00</b> (2006.01)   | (73) SILROC CZ, a. s., Tanvald - Šumburk nad Desnou, CZ  |
| (11) 27189   | (54) Skleněné brýlové sedýlko  |
| (21) 2013-28729  | (51) <b>G02C 5/12</b> (2006.01)  |
| (22) 06.11.2013  | <b>G02C 5/06</b> (2006.01)   |
| (73) Šmejkal Pavel Ing., Praha 1, CZ   | (11) 30398   |
| (54) Měřicí zařízení množství tekutin v láhvi  | (21) 2016-32474  |
| (51) <b>A61N 5/06</b> (2006.01)  | (22) 18.10.2012  |
| (11) 28017   | (73) SILROC CZ, a. s., Tanvald - Šumburk nad Desnou, CZ  |
| (21) 2013-28704  | (54) Pružné brýlové sedýlko  |
| (22) 30.10.2013  |  |
| (73) Univerzita Karlova v Praze, Praha 1, CZ   |  |
| (54) Systém pro vícebodové sledování fyzické aktivity                                      |  |

**ND1K**

**Druhé prodloužení doby platnosti užitečných vzorů**

- |  |  |
|--|--|
| (51) <b>A01G 9/02</b> (2006.01)  | (51) <b>E01F 9/011</b> (2006.01)   |
| (11) 21558   | <b>G09F 7/18</b> (2006.01)   |
| (21) 2010-23369  | <b>E01F 9/604</b> (2016.01)  |
| (22) 21.10.2010  | (11) 21762   |
| (73) PLASTIA s.r.o., Praha, CZ   | (21) 2010-23418  |
| (54) Plastový samozavlažovací truhlík  | (22) 04.11.2010  |
|  | (73) Plastika SV s.r.o., Zdounky, CZ   |
| (51) <b>A23C 9/123</b> (2006.01)   | (54) Silniční směrový sloupek stavebnicové konstrukce  |
| <b>A23C 9/13</b> (2006.01)   |  |
| (11) 21584   | (51) <b>A01G 9/02</b> (2006.01)  |
| (21) 2010-23493  | (11) 21811   |
| (22) 22.11.2010  | (21) 2010-23366  |
| (73) Výzkumný ústav mlékárenský, s.r.o., Praha 6- Vokovice, CZ                               | (22) 21.10.2010  |
| (54) Jogurtový výrobek se sníženým obsahem kyseliny D(-)-mléčné                              | (73) PLASTIA s.r.o., Praha, CZ   |
|  | (54) Samozavlažovací výsuvný květináč  |
| (51) <b>A61K 36/355</b> (2006.01)  |  |
| <b>A61K 8/97</b> (2006.01)   | (51) <b>D01H 4/10</b> (2006.01)  |
| <b>A61P 1/02</b> (2006.01)   | (11) 21818   |
| <b>A61K 131/00</b> (2006.01)   | (21) 2010-23605  |
| <b>A61K 8/9783</b> (2017.01)   | (22) 10.12.2010  |
| (11) 21604   | (73) Rieter CZ s.r.o., Ústí nad Orlicí, CZ   |
| (21) 2010-23377  | (54) Spřádací rotor pro bezvřetenové dopřádací zařízení  |
| (22) 25.10.2010  |  |
| (73) WALMARK, a.s., Třinec, CZ   | (51) <b>F24H 9/12</b> (2006.01)  |
| Univerzita Palackého v Olomouci, Olomouc, CZ   | <b>F24D 10/00</b> (2006.01)  |
| (54) Přípravek ústní hygieny pro snížení rizika vzniku zánětlivého onemocnění dásní          | (11) 21820   |
|  | (21) 2010-23621  |
| (51) <b>F24F 3/00</b> (2006.01)  | (22) 14.12.2010  |
| <b>F24F 12/00</b> (2006.01)  | (73) MS Schwarz GmbH, Kufstein, AT   |
| (11) 21640   | (54) Zařízení pro připojení výměníku tepla   |
| (21) 2010-23397  |  |
| (22) 28.10.2010  | (51) <b>A61K 36/45</b> (2006.01)   |
| (73) Cifrinec Ivan Ing., Praha, CZ   | <b>A23L 1/30</b> (2006.01)   |
| (54) Systém centrálního a/nebo decentrálního větrání, zejména v bytových a panelových domech | <b>A61P 13/02</b> (2006.01)  |
|  | <b>A23L 33/115</b> (2016.01)   |
| (51) <b>H03H 11/20</b> (2006.01)   | (11) 21886   |
| <b>H01L 31/08</b> (2006.01)  | (21) 2010-23412  |
| <b>H01L 31/12</b> (2006.01)  | (22) 02.11.2010  |
| (11) 21681   | (73) WALMARK, a.s., Třinec, CZ   |
| (21) 2010-23282  | Univerzita Palackého v Olomouci, Olomouc, CZ   |
| (22) 04.10.2010  | (54) Doplněk stravy s účinkem na bakteriální infekce dolních cest močových                       |
| (73) České vysoké učení technické v Praze, Fakulta elektrotechnická, Praha, CZ               |  |
| (54) Posouvač fáze   | (51) <b>G01N 27/84</b> (2006.01)   |
|  | <b>G01N 27/72</b> (2006.01)  |
| (51) <b>A61M 37/00</b> (2006.01)   | (11) 21957   |
| <b>A61M 31/00</b> (2006.01)  | (21) 2010-23415  |
| (11) 21698   | (22) 02.11.2010  |
| (21) 2010-23511  | (73) Štarman Stanislav Ing., Praha, CZ   |
| (22) 24.11.2010  | (54) Zkušební zařízení pro zjišťování vad rotačních kovových těles magnetickou práškovou metodou |
| (73) Luye Pharma AG, Miesbach, DE  |  |
| (54) Kanyla a kanylové zařízení k implantaci implantátu                                      | (51) <b>A23G 1/50</b> (2006.01)  |
|  | (11) 22006   |
| (51) <b>G09F 7/12</b> (2006.01)  | (21) 2011-23803  |
| <b>G09F 7/02</b> (2006.01)   | (22) 14.01.2011  |
| <b>G09F 3/02</b> (2006.01)   | (73) Syrový Daniel Mgr., Praha 4, CZ   |
| <b>B32B 15/04</b> (2006.01)  | (54) Čokoládová pečeť k nápojům  |
| <b>A44C 3/00</b> (2006.01)   |  |
| (11) 21707   | (51) <b>C22C 38/24</b> (2006.01)   |
| (21) 2010-23594  | (11) 22107   |
| (22) 08.12.2010  | (21) 2010-23452  |
| (73) Nožička Antonín, Staré Město, CZ  | (22) 11.11.2010  |
| (54) Kovový štít s informačními a reklamními motivy  | (73) PILANA Knives a.s., Hulín, CZ   |
|  | (54) Nástrojová ocel pro průmyslové nože na obrábění dřeva                                       |
|  | (51) <b>H02H 9/04</b> (2006.01)  |
|  | (11) 22115   |
|  | (21) 2010-23422  |
|  | (22) 04.11.2010  |
|  | (73) České vysoké učení technické v Praze Fakulta elektrotechnická, Praha, CZ                    |
|  | (54) Výkonový polovodičový omezovač přepětí  |

|  |           |   |           |
|--|-----------|---|-----------|
| (51) <b>G01N 27/82</b>   | (2006.01) | (51) <b>B09B 3/00</b>   | (2006.01) |
| <b>G01N 27/90</b>  | (2006.01) | <b>C04B 18/04</b>   | (2006.01) |
| (11) 22150   |           | (11) 22319  |           |
| (21) 2010-23425  |           | (21) 2010-23598   |           |
| (22) 05.11.2010  |           | (22) 09.12.2010   |           |
| (73) VUJE, a.s., Trnava, SK  |           | (73) UJP Praha a.s., Praha - Zbraslav, CZ   |           |
| (54) Zařízení pro zkoušení teplosměnných trubek parogenerátorů     |           | (54) Jednotka pro uchycení velkoplošného zobrazovacího detektoru fotonového záření k rotačnímu kobaltovému ozařovači nebo k rentgenovému simulátoru |           |
| (51) <b>E02D 17/20</b>   | (2006.01) | (51) <b>E04B 1/14</b>   | (2006.01) |
| (11) 22278   |           | <b>E04B 1/04</b>  | (2006.01) |
| (21) 2010-23706  |           | (11) 22333  |           |
| (22) 27.12.2010  |           | (21) 2010-23488   |           |
| (73) Centrum dopravního výzkumu, v.v.i., Brno, CZ                  |           | (22) 19.11.2010   |           |
| Univerzita Pardubice, Dopravní fakulta Jana Pernera, Pardubice, CZ |           | (73) Saint-Gobain Construction Products CZ a.s., Praha 10, CZ   |           |
| (54) Kolík na uchycení geomříže                                    |           | (54) Cementová deska  |           |
| (51) <b>B60Q 7/00</b>  | (2006.01) | (51) <b>E01C 11/22</b>  | (2006.01) |
| <b>B60Q 11/00</b>  | (2006.01) | <b>E03F 1/00</b>  | (2006.01) |
| <b>B60Q 1/24</b>   | (2006.01) | <b>E01F 5/00</b>  | (2006.01) |
| <b>B60Q 1/52</b>   | (2006.01) | (11) 22448  |           |
| <b>G09F 7/04</b>   | (2006.01) | (21) 2011-24358   |           |
| (11) 22281   |           | (22) 17.05.2011   |           |
| (21) 2011-23828  |           | (73) HYDRO BG, s.r.o., Kuchyňa, SK  |           |
| (22) 24.01.2011  |           | (54) Přejezdový žlabový sběrač vody   |           |
| (73) TriCars company, s.r.o., Pečky, CZ                            |           | (51) <b>F01P 7/16</b>   | (2006.01) |
| (54) Bezpečnostní prvek, zejména pro vozidla                       |           | (11) 27324  |           |
|  |           | (21) 2014-29817   |           |
|  |           | (22) 23.12.2010   |           |
|  |           | (73) Kirpart Otomotiv Parcalari Sanayi Ve Ticaret A.S., Orhangazi, Bursa, TR  |           |
|  |           | (54) Sestava termostatu pro spalovací motory  |           |

## ND4Q

## První obnovy doby ochrany průmyslových vzorů

- (51) 13-03
- (11) 35575
- (21) 2012-39251
- (22) 07.11.2012
- (54) Dvouzásuvka elektrického proudu

## ND4Q

## Druhé obnovy doby ochrany průmyslových vzorů

- (51) 02-02
- (11) 34083
- (21) 2007-37082
- (22) 17.05.2007
- (54) Bunda pro odstřelovače

## PD4A

## Převod práv a ostatní změny majitelů patentů

- (11) 300246
- (21) 2002-1632
- (73) Belron International Limited, Egham, Surrey, TW20 9EL, GB

## PD1K

## Převod práv a ostatní změny majitelů užitečných vzorů

(11) 28023  
(21) 2014-29868  
(73) CREDIT GLOBAL, s.r.o., 811 09 Bratislava, SK

(11) 29367  
(21) 2015-31806  
(73) Šebesta Jan, České Budějovice, CZ

(11) 28145  
(21) 2015-30642  
(73) MAXWARE Re, a.s., Pardubice, Zelené Předměstí, CZ

(11) 30255  
(21) 2016-33122  
(73) Nuledo s.r.o., Praha 4, Kunratice, CZ

## QA9A

## Nabídka licence

(73) Vysoká škola báňská-Technická univerzita Ostrava, Ostrava-Poruba, CZ  
(11) 307048  
(54) Adaptivní metoda pro vyhledávání pohřešovaných objektů, zejména pak osob, s využitím soustavy bezpilotních systémů

(73) EKOTES TRADE spol. s r.o., Zahořany, CZ  
(11) 307049  
(54) Způsob ovládání dveří bez dotyku lidské ruky a zařízení k provádění tohoto způsobu

## Zamítnuté a částečně zamítnuté přihlášky ochranných známek před zveřejněním

Kapitola obsahuje údaje o rozhodnutích o přihláškách ochranných známek, u kterých byly na základě provedeného věcného průzkumu shledány Úřadem důvody pro zamítnutí přihlášky ochranné známky podle ustanovení § 4 nebo 6 zákona č. 441/2003 Sb. Na základě toho Úřad vydal rozhodnutí o zamítnutí přihlášky podle ustanovení § 22 zákona č. 441/2003 Sb., a to pro celý seznam výrobků a služeb nebo pro jeho část. Údaje o výsledku rozhodnutí (zamítnutí přihlášky, částečné zamítnutí přihlášky) jsou uvedeny jako datum právní moci rozhodnutí/výsledek rozhodnutí.

(210) **O-531215**

(540)

**Asistence Bez Starosti**

04.11.2017/NABYTÍ P.M. - ZAMÍTNUTÍ PŘIHLÁŠKY

---

(210) **O-532938**

(540)

**doublepower**

20.06.2017/NABYTÍ P.M. - ZAMÍTNUTÍ PŘIHLÁŠKY

---

(210) **O-533091**

(540)

**Nikdo vám nediktuje, na co se máte dívat**

20.06.2017/NABYTÍ P.M. - ZAMÍTNUTÍ PŘIHLÁŠKY

---

(210) **O-534151**

(540)

**Concierge Medicine**

20.06.2017/NABYTÍ P.M. - ZAMÍTNUTÍ PŘIHLÁŠKY

---

(210) **O-535036**

(540)

**Dobříš** ✓

20.06.2017/NABYTÍ P.M. - ZAMÍTNUTÍ PŘIHLÁŠKY

---

(210) **O-535593**

(540)

**Centrála cestovního ruchu - Jižní Morava**

19.10.2017/NABYTÍ P.M. - ZAMÍTNUTÍ PŘIHLÁŠKY

---

(210) **O-536229**

(540)

**teplikedorty.cz**

20.06.2017/NABYTÍ P.M. - ZAMÍTNUTÍ PŘIHLÁŠKY

---

(210) **O-537561**

(540)

**my VeggyFood**

01.10.2017/NABYTÍ P.M. - ZAMÍTNUTÍ PŘIHLÁŠKY

---

(210) **O-538468**

(540)

**Míra finančního zdraví**

31.10.2017/NABYTÍ P.M. - ZAMÍTNUTÍ PŘIHLÁŠKY

---

(210) **O-538469**

(540)

**Index finančního zdraví**

31.10.2017/NABYTÍ P.M. - ZAMÍTNUTÍ PŘIHLÁŠKY

---

(210) **O-538729**

(540)

**Krimi Noviny**

27.10.2017/NABYTÍ P.M. - ČÁSTEČNĚ ZAMÍTNUTÍ PŘIHLÁŠKY

---

### Přehled zveřejněných přihlášek ochranných známek

Přihlášky ochranných známek, které byly na základě výsledků formálního a věcného průzkumu provedeného Úřadem shledány schopné zápisu do rejstříku ochranných známek, jsou obsaženy v této kapitole. Důležitou právní skutečností je, že zveřejněním přihlášky ochranné známky v této kapitole Věstníku (§ 23 zákona č. 441/2003 Sb.) začíná běžet zákonná tříměsíční lhůta pro podání námitek podle ustanovení § 25 zákona č. 441/2003 Sb.

| Číselný přehled<br>(210) |          |          |          |          |          |          |          |          |          |          |          |
|--------------------------|----------|----------|----------|----------|----------|----------|----------|----------|----------|----------|----------|
| O-525098                 | O-527909 | O-534093 | O-534956 | O-535531 | O-535532 | O-536602 | O-537163 | O-537185 | O-537631 | O-538409 | O-538434 |
| O-538729                 | O-539166 | O-539305 | O-539306 | O-539337 | O-539595 | O-539596 | O-539597 | O-539972 | O-539973 | O-540057 | O-540453 |
| O-540607                 | O-540717 | O-540718 | O-540829 | O-540842 | O-540944 | O-540945 | O-540946 | O-540947 | O-540957 | O-541202 | O-541204 |
| O-541264                 | O-541321 | O-541341 | O-541537 | O-541576 | O-541716 | O-541721 | O-541802 | O-541814 | O-541824 | O-541825 | O-541854 |
| O-541876                 | O-541897 | O-541898 | O-542070 | O-542071 | O-542075 | O-542076 | O-542191 | O-542229 | O-542230 | O-542231 | O-542232 |
| O-542233                 | O-542234 | O-542235 | O-542236 | O-542257 | O-542271 | O-542272 | O-542299 | O-542302 | O-542313 | O-542315 | O-542320 |
| O-542328                 | O-542329 | O-542331 | O-542332 | O-542343 | O-542345 | O-542360 | O-542363 | O-542367 | O-542368 | O-542374 | O-542375 |
| O-542394                 | O-542402 | O-542403 | O-542406 | O-542423 | O-542424 | O-542435 | O-542450 | O-542464 | O-542467 | O-542482 | O-542483 |
| O-542484                 | O-542485 | O-542491 | O-542495 | O-542502 | O-542504 | O-542514 | O-542516 | O-542517 | O-542518 | O-542530 | O-542531 |
| O-542532                 | O-542541 | O-542550 | O-542551 | O-542560 | O-542561 | O-542562 | O-542580 | O-542581 | O-542582 | O-542583 | O-542584 |
| O-542588                 | O-542590 | O-542598 | O-542599 | O-542600 | O-542611 | O-542657 | O-542658 | O-542661 | O-542662 | O-542663 | O-542666 |
| O-542711                 | O-542724 | O-542726 | O-542742 | O-542743 | O-542744 | O-542745 | O-542746 | O-542762 | O-542815 | O-542823 | O-542862 |
| O-542886                 | O-542913 | O-542919 | O-542920 | O-543088 | O-543089 | O-543123 | O-543129 | O-543130 | O-543266 |          |          |

## Zveřejněné přihlášky ochranných známek

(210) **O-525098**

(220) 04.09.2015

(320) 04.09.2015

(511) 9, 12, 16, 18, 21, 25, 35, 36

(540)

### WHISKY EXPERT

(510) (9) přístroje a nástroje vědecké, námořní, geodetické, fotografické, filmové, optické, přístroje pro vážení, měření, signalizaci, kontrolu (inspekci), záchranu a přístroje pro vyučování, přístroje pro záznam, převod, reprodukci zvuku nebo obrazu, nosiče dat magnetické, záznamové disky, kompaktní disky, DVD a ostatní digitální záznamové nosiče, pokladny registrační, kalkulačky, zařízení na zpracování dat, počítače, počítačový software; (12) vozidla, dopravní prostředky pozemní, vzdušné nebo vodní; (16) papír, lepenka, kartonové reklamní tabule, papírové nálepky a samolepky, obaly na láhve z lepenky nebo papíru, lepenkové nebo papírové krabice, papírové sáčky, tašky a pytle, tiskárenské výrobky, potřeby pro knižní vazby, fotografie, papírenské zboží, lepidla pro papírenství nebo domácnost, materiál pro umělce, psací stroje a kancelářské potřeby (vyjímaje nábytek), učební a vyučovací pomůcky s výjimkou přístrojů, plastické obaly (nezařazené do jiných tříd); (18) kůže a její imitace, aktovky (kožená galanterie), kabelky, klíčenky (pouzdra na klíče), krabice kožené nebo z kožené lepenky, náprsní tašky, peněženky, zvířecí kůže, usně, kufry a cestovní tašky, deštníky a slunečníky, vycházkové hole, biče, jezdecké postroje a sedla; (21) pomůcky a nádoby pro domácnost a kuchyň, sklo surové nebo opracované (s výjimkou stavebního skla), sklo, porcelán a majolika neobsažené v jiných třídách; (25) oděvy, obuv, kloboučnické zboží; (35) propagační činnost, reklama, pomoc při řízení obchodní činnosti; (36) služby pojišťovací, služby finanční, služby peněžní, služby nemovitostní.

(730) **REMY COINTREAU CZECH REPUBLIC s.r.o.**, Pod Klaudiánkou 1174/4b, Praha 4 - Podolí, 14700, CZ

(740) Mgr. Eva Hodáková, Nitranská 988/19, Praha 3, 13000

(210) **O-527909**

(220) 10.01.2016

(320) 10.01.2016

(511) 9, 16, 38

(540)

### TOULKY ČESKOU MINULOSTÍ

(510) (9) nosiče informací, zvuku a/nebo obrazu všeho druhu v rozsahu třídy 9, elektronické publikace, poskytované například online z databází, komunikačních sítí typu Internet nebo jiné sítě bezdrátové, kabelové nebo satelitní, elektronický časopis nebo kniha; (16) nosiče informací všeho druhu v rozsahu třídy 16, zahrnující tiskoviny a polygrafické výrobky; (38) šíření informací prostřednictvím komunikačních sítí, například Internetu, bezdrátových, kabelových nebo satelitních sítí.

(730) **Hořejš Petr**, Řehořova 33, Praha 3, 13000, CZ

(740) JUDr. Miroslav Kupka, patentový zástupce, Levého 1532, Rakovník, 26901

(210) **O-534093**

(220) 21.09.2016

(320) 21.09.2016

(511) 3, 5, 32, 35, 39, 40, 43, 44

(540)



(510) (3) kosmetika, toaletní vody, přípravky pro péči o tělo a pleť, přípravky pro péči o krásu a vlasy, pleťové krémy, tělové krémy, krémy hydratační, make-up, oční linky a stíny, odličovací prostředky, sypké a kompaktní pudry, laky na nehty, rtěnky, kosmetické výrobky zajišťující hydrataci a zvlhčení těla a pleti, pleťové vody a tonika, sprchové gely, šampóny, tělová kosmetika, koupelová kosmetika, pleťová kosmetika, šampóny na vlasy, krémy, kosmetické papírové kapesníčky, parfémované i neparfémované; (5) výrobky veterinářské, nápoje, potraviny a potravinové doplňky určené pro zvláštní výživu s léčebnými nebo preventivními účinky, diabetické přípravky pro léčebné účely, potraviny pro batolata, extrakty (potravinové doplňky pro zvláštní výživu v rámci této třídy), extrakty (potravinové doplňky pro zlepšení fyzické, psychické a zdravotní kondice v rámci této třídy), speciální doplňkové potraviny pro rekonvalescenty, sportovce a osoby se zvýšenou fyzickou a pracovní zátěží, hygienické výrobky pro léčebné účely, výrobky lékárnické - dezinfekční přípravky, léčivé bonbóny bedníkové, jitrocelové, proti kašli, výrobky pro prevenci nebo ulehčení (utišení) nemoci, výrobky pro zmírňování bolesti, prostředky proti bolesti, nápoje pro léčivé účely, zředění sůl a přírodní minerální vody, exploatované z přírodních léčivých zdrojů s léčebnými účinky, k provozování rehabilitační, lázeňské a léčebné péče, minerální doplňky a přípravky s léčebnými účinky; (32) minerální vody, pramenité vody, stolní vody, limonády, nealkoholické, šumivé nápoje, šťávy ovocné (nealkoholické nápoje), sirupy na výrobu nápojů, sirupy pro limonády, minerální vody ochucené a jiné nealkoholické nápoje, přípravky na výrobu minerální vody, přírodní či perlivé vody (minerální nebo neminerální), zeleninové šťávy (nápoje), ovocné nebo zeleninové nápoje, sodovky, zázvorové limonády, šerbeta, nápojové přípravky, nealkoholické ovocné nebo zeleninové výtažky v rámci této třídy, nealkoholické nápoje obsahující činidla pro mléčné kvašení, nápoje a šťávy ovocné, výrobky z minerálních vod; (35) propagační činnost, pomoc při řízení obchodní činnosti, obchodní administrativa, kancelářské práce, propagační publikace - rozšiřování, obchodní informace, inzerece reklamní, výstavy - organizování výstav na pomoc obchodu a výstav reklamních, zprostředkování obchodu v oblasti potravin a nápojů; (39) stáčení a plnění minerální vody do nádob, čerpání vody, doprava, a to silniční, skladování, balení, doprava a distribuce zboží, nealkoholických a alkoholických nápojů s výjimkou piv a potravin, doručovací služby, organizace cest a výletů, zabezpečování a zprostředkování skladování, provoz skladů, pronájem skladovacích kontejnerů a nádob, zprostředkování balení a dopravy zboží a osob; (40) zpracování a úprava vody, zejména minerální, zvláště sycení a obohacování o minerální přísady, a to o jód, konzervování nápojů; (43) služby zajišťující stravování a nápoje - stánky, restaurace, bary, služby zajišťující dočasné ubytování - hotely, penziony, ubytovny, hostinská a kavárenská činnost, zprostředkovatelské služby v oblasti cestovního ruchu v rámci této třídy, jako obstarávání poukázek na stravování, zajišťování ubytování, pronájem potřeb pro provoz restauračních zařízení, rychlé občerstvení, služby barů, bufetů, jídelen, cukráren, kaváren, restaurací, gastronomie (služby), provoz stravovacích zařízení, organizační zajištění gastronomických akcí (cateringové služby); (44) provozování zdravotnického zařízení, péče poradenská, ošetřovatelská, diagnostická, preventivní, rehabilitační, lázeňská a léčebná, zprostředkování lázeňských služeb, poradenství v oboru lázeňských služeb, provozování sauny, provozování termária, provozování solária, služby lázeňské, léčebné a rehabilitační, rovněž s využitím přírodních léčivých zdrojů minerálních vod, kysličníků, solí a

výrobků z nich, koupele vřidelní, perličkové, jodové, uhličité, včetně koupelí horních a dolních končetin, skotské stříky, vodoléčba, klasické, reflexní a podvodní masáže, pneuakupunktura, elektroakupunktura, akupresura, irigace dásní, parafango, laseroterapie, oxygenoterapie, magnetoterapie, lymfodrenáž přístrojová, inhalace a jiná elektroléčba, skupinové léčebné cvičení v bazénu, léčebný tělocvik a plavání, zajišťování léčebných pobytů, odborné služby - kadeřnictví, manikúra a pedikúra, masáže, poradenství ve věci provozu léčebných a rekondičních zařízení, služby správy a využití přírodních léčivých zdrojů v rámci této třídy, poskytování komplexní ústavní a ambulantní lázeňské péče (preventivní, diagnostické, léčebné a rehabilitační), koupele a léčba minerální vodou, poskytování odborných zdravotnických služeb.

(730) **RETROPATENT s.r.o.**, Dobiášova 1246/29, Liberec VI, 46006, CZ

(210) **O-534956**

(220) 31.10.2016

(320) 31.10.2016

(511) 35, 36

(540)

**INEM**

(510) (35) propagační činnost, reklama, pomoc při řízení obchodní činnosti; (36) služby nemovitostní, služby finanční.

(730) **XP invest, s. r. o.**, Mánesova 1374/53, Praha 2, 12000, CZ

(210) **O-535531**

(220) 28.11.2016

(320) 28.11.2016

(511) 9, 35, 37, 41, 42

(540)

**IMApporter**

(510) (9) stroje, přístroje a nástroje k vědeckým účelům (zejména měřicí, regulační a signalizační technika), přístroje a nástroje k dokumentaci, zobrazování a účetní stroje, nástroje na zpracování dat, elektronika, zejména kompletní elektronické a platební systémy, identifikační magnetické a čipové karty a jejich snímače, přístroje určené k vědeckým účelům, zobrazování, dokumentaci a na zpracování dat, čtečky karet, občanských průkazů, biometrických pasů, řídicí elektronika, docházkové systémy, klíčové trezory, samoobslužné automaty na placení pasů; (35) informace statistické - sestavování, pomoc při provozu obchodu; (37) servis hardwarových elektronických produktů; (41) ediční činnost v oblasti výpočetní techniky; (42) výzkum a vývoj softwarových a hardwarových elektronických produktů, řídicí elektroniky u průmyslového zboží, zejména kompletních elektronických identifikačních a platebních systémů, identifikačních magnetických a čipových karet a jejich snímačů, vývoj systémů používajících biometrické a identifikační technologie, servis softwarových elektronických produktů, služby poradenské, konzultační a informační v oblasti výpočetní techniky.

(730) **Institut mikroelektronických aplikací s.r.o.**, Na Valentince 1003/1, Praha 5 - Smíchov, 15000, CZ

(740) Bohemia Patent, Ing. Jana Vandělíková, Vodičkova 791/41, Praha 1 - Nové Město, 11000

(210) **O-535532**

(220) 28.11.2016

(320) 28.11.2016

(511) 9, 35, 37, 41, 42

(540)

**IMAccheck**

(510) (9) stroje, přístroje a nástroje k vědeckým účelům (zejména měřicí, regulační a signalizační technika), přístroje a nástroje k dokumentaci, zobrazování a účetní stroje, nástroje na zpracování dat, elektronika,

zejména kompletní elektronické a platební systémy, identifikační magnetické a čipové karty a jejich snímače, přístroje určené k vědeckým účelům, zobrazování, dokumentaci a na zpracování dat, čtečky karet, občanských průkazů, biometrických pasů, řídicí elektronika, docházkové systémy, klíčové trezory, samoobslužné automaty na placení pasů; (35) informace statistické - sestavování, pomoc při provozu obchodu; (37) servis hardwarových elektronických produktů; (41) ediční činnost v oblasti výpočetní techniky; (42) výzkum a vývoj softwarových a hardwarových elektronických produktů, řídicí elektroniky u průmyslového zboží, zejména kompletních elektronických identifikačních a platebních systémů, identifikačních magnetických a čipových karet a jejich snímačů, vývoj systémů používajících biometrické a identifikační technologie, servis softwarových elektronických produktů, služby poradenské, konzultační a informační v oblasti výpočetní techniky.

(730) **Institut mikroelektronických aplikací s.r.o.**, Na Valentince 1003/1, Praha 5 - Smíchov, 15000, CZ

(740) Bohemia Patent, Ing. Jana Vandělíková, Vodičkova 791/41, Praha 1 - Nové Město, 11000

(210) **O-536602**

(220) 12.01.2017

(320) 12.01.2017

(511) 16, 41, 45

(540)

**OSMIČKA  
SOBĚ**

(510) (16) tištěné materiály, letáky, oběžníky, zpravodaje; (41) klubové služby, vzdělávání, psaní textů včetně uveřejnění v tiskové podobě i on-line, pořádání vzdělávacích a kulturních akcí pro veřejnost; (45) on-line služby sociálních sítí, a to komunikace s občany, sdílení informací a dat v oblasti veřejné správy, činnost a služby v politické a veřejné oblasti, konzultační a informační služby v oblasti veřejné správy.

(730) **Pavlu Tomáš Mgr.**, Na Sypkém 89/7, Praha 8, 18000, CZ

(210) **O-537163**

(220) 06.02.2017

(320) 06.02.2017

(511) 6, 11, 17, 19, 20, 35, 39

(540)

**proTImex  
CS**

(510) (6) obecné kovy a jejich slitiny, kovové stavební materiály, kovové stavební materiály přenosné, fitinky a spojky kovové, kovové trubky, vodovodní potrubí kovové, kovové odtokové sifony, odpadní potrubí kovové, armatury z kovu na plyn, vodu a vzduch, kovové koše, kovové zpětné klapky, šoupata a spojovací kolena (pokud nejsou součástí strojů), ventily klasické i pákové z kovu, kovové úchytky na trubky, výztuže pro potrubí kovové; (11) výrobky tepelné techniky a jejich součásti, přístroje pro osvětlení, topení (topné články, hořáky, kohouty, trubky do vytápěcích zařízení, radiátory, radiátorové uzávěry, termostatické ventily, tvarovky pro rozvody topení, sanitární zařízení na rozvod vody a jejich součásti,



těsnění vodovodní, zařízení na výrobu páry, vaření, chladicí přístroje, přístroje pro sušení, ventilaci a distribuci vody, armatury pro vodovodní a plynové potrubí, vodovodní baterie, sprchové přístroje a zařízení, tepelná čerpadla pro ústřední topení, dřezy, výlevky, vany, umyvadla, záchody, záchodová sedátka; (17) armatury, potrubí a trubky z umělých hmot, rozvody topení z umělých hmot, materiály izolační tepelné, těsnící a ucpávací, gumové a plastové, objímky na potrubí nekovové, těsnění na potrubí, výztuže pro potrubí nekovové, trubky ohebné nekovové, tmělé těsnící, kaučuk, gutaperča, slída, guma, azbest zejména k těsnění, izolační materiály, ohebné nekovové hadice, fitinky pro rozvod vody plastové, rozvody pro topení nekovové; (19) vodovodní trubky nekovové, tlakové potrubí nekovové, tvarovky nekovové, trubky pro drenáže nekovové, roury kameninové, nekovové spádové potrubí, pevné nekovové trubky, ventily drenážních trubek s výjimkou kovových a plastových, nekovové obklady, dlažba; (20) úchytky pro trubky z umělých hmot; (35) maloobchod, velkoobchod, internetový obchod a zprostředkování s výrobky výše uvedenými ve třídách 6, 11, 17, 19 a 20 a v oblasti: armatury, kompletní systémy pro vytápění, vodoinstalační materiál, rozvody vody a plynu, univerzální spojky a tvarovky, kovové, plastové a vícevrstvé trubky, rozdělovače pro topné systémy, čerpadla, sifony, odpady, WC, systémy podlahového vytápění, upevňovací technika, expanzní nádoby, kohouty, klapy, filtry, vodovodní baterie, sprchové soupravy, těsnění pro vodu a plyn, propojovací a připojovací hadice, organizování komerčních výstav v oblasti vytápění, rozvodů vody, plynu a jiných médií; (39) doprava a přeprava, balení a skladování zboží.

(730) **PROTIMEX CS spol. s r.o.**, Zimní 97, Liberec, 46015, CZ

(210) **O-537185**

(220) 06.02.2017

(320) 06.02.2017

(511) 35, 41, 42

(540)

### Nine Orchestra - Nineo

(510) (35) služby uměleckých agentur (obchodní management výkonných umělců), agentury umělecké (obchodní vedení -), marketing, obstaravatelská a zprostředkovatelská služba v rámci propagace, reklamy, kancelářských prací a obchodní činnosti (prodej reklamních a upomínkových předmětů - merchandise, hudebních nosičů), účetnictví, zpracování počítačových dat a spravování databází, marketingové služby v oblasti správy nemovitostí, logistiky, obchodní administrativy a kancelářské práce, průzkum trhu pro jiné firmy a zákazníky, rozesílání prospektů, vydávání informačních tiskovin pro reklamní účely, účetní služby, poradenské služby vztahující se ke komerčním transakcím, interní činnost, poskytování pomoci při provozu obchodu, včetně zprostředkování obchodních a souvisejících obchodně personálních záležitostí, kontrola, vedení, vypracování statistických přehledů, poradenství v oblasti organizace a ekonomiky podnikání, poradenské služby při výběru zaměstnání, provádění aukcí a dražeb, pronájem kancelářských strojů a zařízení, distribuce zboží k reklamním účelům, vykonávání administrativních prací pomocí výpočetní techniky, zprostředkování nákupu a prodeje v oblasti výpočetní techniky (hardware i software), kopírování nebo rozmnožování dokumentů, dokladů apod., příprava a vyhotovení daňových přiznání, pronájem reklamních ploch, půjčování fotokopírovacích strojů, obchodní management turistických ubytovacích komplexů, revize účtů (audit), administrativní pomoc při celním řízení, zajištění reklamy za účelem prezentace podnikatelů v oblasti vnitrostátní a mezinárodní dopravy, přepravy, zasilatelství a skladních zařízení, pronájem prodejních automatů; (41) hudební aranžérství, veřejná vystoupení, hudební produkce, služby výkonných umělců, výstavní činnost podporující výkonné umělce, pořádání festivalů, organizování kulturních nebo vzdělávacích výstav, provozování bazénů a koupališť, výchova, vzdělávání, zábava, sportovní a kulturní aktivity, organizování vzdělávacích, zábavních, sportovních soutěží nebo soutěží krásy, pořádání sportovních závodů, tělesná výchova, provozování a pronájem sportovních zařízení, golfových hřišť, stadiónů, tenisových dvorců, gymnastický výcvik, půjčování sportovního nářadí, s výjimkou dopravních prostředků, služby pro oddech a rekreace, informace a zprostředkování možností rekreace, rozptýlení, zábavy, organizování živých představení a vystoupení, pořádání divadelních představení, provozování kinosálů, koncertní síně, provozování muzeí, knihovny (půjčovny knih), pořádání diskoték, organizování a vedení kolokvií, konferencí, kongresů, seminářů, symposií, informace o výchově a vzdělávání, školení, praktické cvičení, instruktážní výcvik, zkoušení, přezkoušení, dálkové studium, korespondenční kurzy, internátní školy, dětské jesle a školky (vzdělávací služby), prázdninové tábory (zábava), náboženská výchova, pomoc a

poradenství pro volbu povolání (vzdělávací služby), vzdělávací a školicí činnosti v rámci této třídy, výstavní a galerijní činnost v rámci této třídy, provozování kasin a heren, provozování her on-line (z počítačové sítě), noční kluby, karaoke, výchovně-zábavné klubové služby, kluby zdraví (zdravotní a kondiční cvičení), cirkusy, dezéra zvířat, provozování zoologických zahrad, půjčování filmů, umělecké a módní agentury, estrády, pořádání loterií, organizování plesů, plánování a organizování večírků a oslav, předprodej vstupenek, filmová tvorba (kromě reklamní), filmová studia, dabing, digitální zpracování obrazu, nahrávací studia, výroba rozhlasových a televizních programů, zpravodajské služby, obrazové zpravodajství, fotografování, půjčování a pronájem divadelních a jiných dekorací včetně osvětlení, pronájem rozhlasových a televizních přijímačů, půjčování přenosných videokamer, vydávání knih, elektronické publikování (DTP), poskytování on-line elektronických publikací (bez možnosti stažení), vydávání elektronických knih a časopisů on-line, posunková řeč (tlumočení), překladatelské služby, pořádání a řízení školicích pracovních setkání, služby posiloven, fitness služby, výroba zvukových a obrazových záznamů na elektronických nosičích informací (zejména hudba, hudební skladby); (42) přenos dat nebo dokumentů z fyzických nosičů na elektronické nosiče, vědecké a technologické služby a s ním spojený výzkum a návrhy, průmyslové analýzy a výzkum, design internetových stránek a prezentací, vypracovávání technických zpráv, dohodování, expertiz a posudků, technické kreslení, odborné technické poradenství a vypracovávání posudků (v oblasti přírodovědné, architektonické a inženýrské činnosti), průmyslový, umělecký design, design interiérů, zkoušky materiálů, expertizy a tvorba předpisů pro provoz a údržbu strojů a zařízení, konstruktérská a projekční činnost, tvorba programového vybavení, návrh a vývoj počítačového hardwaru a softwaru, analýzy chemické, přírodovědný výzkum, průzkum a projektování, výzkum a vývoj nových výrobků, konzultační, asistenční, analytické, designérské, vyhodnocovací a programovací služby týkající se počítačového software, firmware, hardware a informačních technologií, konzultace týkající se hodnocení, výběru a zavádění počítačového software, firmware, hardware, informačních technologií a systému zpracování dat, informačních technologií a to i prostřednictvím telekomunikačních sítí, dodávkou on-line, internetem a sítí World Wide Web, webhosting, webdesing, výzkumné služby, kódování a dekódování zabezpečovacích systémů (tvorba software), poradenská činnost v oblasti aplikace výpočetní techniky, v oblasti informatiky, vytváření virtuálních počítačových 3D animací a modelů, informačních technologií, navrhování a realizace automatizovaných systémů řízení, projekce počítačových sítí, poskytování dočasně používaní softwaru a pronájem software, instalace, opravy, údržba a servis software, vytváření interaktivních aplikací umožňující předávání a tvorbu grafické podoby prostřednictvím sítě Internet, tvorba a údržba webových stránek pro zákazníky, instalace počítačových programů, programování internetových databázových systémů a internetových aplikací, konstrukce www prezentací a řešení www serverů, aktualizace a údržba počítačových programů, zhotovování kopií počítačových programů, technické studie v oblasti počítačů a programového vybavení, výzkum, vývoj a tvorba systémů pro elektronické obchodování, včetně příslušného software a hardware, poskytování know-how pro oblast elektronického obchodování a informačních technologií programování multiplikací, vytváření interaktivních a grafických programů, počítačové animace a vizualizace, grafický design, zavádění, aktualizace, návrhy, strukturování a programování či jiné vytváření databází, jiných datových systémů a aplikací pro jejich zpracování a jejich instalace, zavádění, aktualizace a údržby, návrhy, strukturování a programování či jiné vytváření internetových či intranetových počítačových stránek a nástěnek (webpages a websites) a internetových či intranetových aplikací, převod (konverze) počítačových programů, dat či jiných údajů v elektronické podobě z různých formátů do jiných formátů, převod (konverze) dokumentů, dat či jiných údajů z fyzických médií na elektronická média, zálohování dat a informací elektronickými a počítačovými prostředky a prostřednictvím elektronické pošty, poradenství v oblasti výpočetní a informační techniky.

(730) **Nine z.s.**, Stavbařů 153, Pardubice, 53009, CZ

(210) **O-537631**

(220) 24.02.2017

(320) 24.02.2017

(511) 35, 36, 43

(540)

### EDEN REAL

(510) (35) administrativní služby, poskytování obchodních informací, služby plánování a upomínání schůzek (kancelářské služby), podpora prodeje

jiných osob, administrativní služby v oblasti vyřizování poptávek, poskytování informací o obchodních kontaktech, pronájem reklamních ploch, služby spojené s podáváním daňového přiznání, srovnávání cen, venkovní reklama, obstarávání obchodních informací; (36) finanční hodnocení (pojištění, bankovníctví, nemovitosti), hodnocení nákladů na opravy (finanční odhad), informace o pojištění, investování peněžních prostředků, oceňování nemovitostí, pronájem bytů, pronájem kanceláří (nemovitosti), pronájem nemovitostí, služby realitní kanceláře, služby ubytovací kanceláře (byty), správa bytového domu, správa nemovitostí, výběr nájemného, zprostředkování v oblasti nemovitostí; (43) pronájem přechodného ubytování, pronájem jednacích místností, rezervace přechodného ubytování, služby recepce pro přechodné ubytování (správa odjezdů a příjezdů), služby ubytovací kanceláře.

(730) EDEN REAL s.r.o., Horní 100/9, Brno, 63900, CZ

(210) O-538409

(220) 27.03.2017

(320) 27.03.2017

(511) 9, 16, 35, 36, 38, 41, 42, 45

(540)



(510) (9) software, všechny sítě z oblasti výpočetní techniky, nosiče záznamů zvuku, obrazu, textu nebo jiných dat či informací, data, databáze, databázové produkty, databázové systémy, informace a záznamy v elektronické podobě, elektronické časopisy, elektronická periodika a knihy v elektronické podobě; (16) tiskoviny, časopisy, periodika, knihy, tiskopisy, databáze a databázové produkty v papírové formě; (35) zpracování dat, zejména zpracování edicí právních, podnikatelských nebo ekonomických informací, činnost podnikatelských poradců, zpřístupňování nebo poskytování informací z oblasti podnikání nebo z oblasti ekonomické, zprostředkování prací a služeb v oblasti pomoci při řízení podniku nebo v oblasti obchodní činnosti, zprostředkování prací a služeb v oblasti ekonomiky, poskytování ekonomických informací na papírových nosičích, zpřístupňování a poskytování ekonomických informací; (36) finanční odhady, analýzy, daňové odhady a oceňování, zprostředkovatelská činnost v oblasti financí; (38) šíření informací prostřednictvím pagingové sítě, šíření edicí právních, ekonomických, obchodních nebo podnikatelských informací písemnou formou v rámci této třídy, komunikace a přenos dat prostřednictvím veřejné nebo neveřejné telekomunikační sítě včetně Internetu, pomocí telefonů, mobilních telefonů, telefaxů, satelitů, počítačů či terminálů, poskytování a zprostředkovávání služeb s tím spojených, včetně poskytování přístupu a připojení k těmto telekomunikačním sítím včetně Internetu, provozování veřejné nebo neveřejné telekomunikační sítě, shromažďování, zpracovávání a poskytování informačních služeb na Internetu, poskytování přístupu k on-line informačním službám a databázím; (41) nakladatelská a vydavatelská činnost, služby v oblasti vzdělávání, pořádání konferencí, kongresů, školení a seminářů, elektronické publikování; (42) návrhy, strukturování a programování či jiné vytváření počítačových programů, počítačových systémů a databází, včetně jejich instalace, zavádění, aktualizace a údržby; (45) zprostředkování prací a služeb v oblasti práva, poskytování legislativních informací na papírových nosičích, zpřístupňování a poskytování právních a legislativních informací.

(591) Barevná

(730) ATLAS consulting spol. s r.o., Výstavní 292/13, Ostrava - Moravská Ostrava, 70916, CZ

(740) JUDr. Miroslav Kupka, Levého 1532, Rakovník, 26901

(210) O-538434

(220) 28.03.2017

(320) 28.03.2017

(511) 6, 9, 14, 28, 35, 36, 37, 39, 40, 42, 43, 45

(540)



(510) (6) kovové konstrukce, kovové stavební materiály, stavební kování, kovové konzoly, kovové skříně a sejfy, kovové výztuže a výplně, kovové stavební dílce, regály, police, svodidla a ploty, kovové lišty, kovová vrata, kovové nádrže a nádoby, montované a přenosné kovové haly a stavby, kovová lešení všech druhů, kovové potřeby zámečnické a klempířské, kovové trubky a kovové kabely a dráty neelektrické; (9) elektrické ovládací a rozvodné desky a panely, řídicí panely, elektrické rozvodné a spínací skříně a jejich komponenty, rozvaděče, svorkovnice, elektrické a elektronické spínače, vypínače, přerušovače a regulátory, elektrická vedení, vysílače a přijímače elektronických signálů, zabezpečovací, monitorovací, regulační, kontrolní a řídicí přístroje, zařízení a systémy, určené zejména pro automatické řízení chodu a vybavení domácností, kanceláří a jiných objektů, bezpečnostní pulty ostrahy objektů a pozemků, zařízení pro zpracování a přenos dat, elektronické datové, informační a telekomunikační sítě, multimediální aplikace, řídicí počítačové programy, software počítačových her, elektrická, elektronická a optickoelektronická čidla, zařízení pro bezdrátové ovládání osvětlení, stínění a topení, dálkové ovladače, poplašná a signalizační zařízení, stmívače a regulátory světla; (14) chytré hodinky a náramky, chytré prsteny, pásky k hodinkám a přívěsky; (28) hračky a hry, zejména elektronické a robotické hračky, kapesní počítačové hry a herní zařízení, počítačové herní konzole; (35) pomoc při řízení obchodní činnosti, obchodní management a podnikové poradenství, správa počítačových souborů, franchizing; (36) ekonomicko-finanční služby, finanční plánování, poskytování a zprostředkování půjček, úvěrů a hypoték, leasing; (37) služby v oblasti stavebnictví, provádění elektromontážních a elektroinstalačních prací, instalace slaboproudých a silnoproudých rozvodů či zařízení včetně systémů centrálního vysávání, pokládka kabelů a telekomunikačních sítí, montáž a opravy elektrických vedení, kompletace, jakož i montáže a opravy elektrických rozvaděčů, řídicích systémů a datových sítí, provádění zemních, zednických, bouracích a stavebních prací včetně prací malířských a úklidových, stavební dozor a řízení staveb; (39) doprava elektromontážního, elektroinstalačního a stavebního materiálu, odvoz odpadového materiálu po stavebních a elektromontážních pracích včetně odvozu stavební suti; (40) zpracování elektroodpadu, jeho likvidace a recyklace; (42) projektování a projektové studie, engineering, návrh a instalace počítačových programů a provádění jejich aktualizace, vývoj počítačového hardwaru a softwaru, tvorba počítačových systémů; (43) služby v oblasti stravování, poskytování nápojů a dočasného ubytování; (45) monitorování bezpečnostních a poplašných zařízení, obsluha bezpečnostních pultů ostrahy.

(730) SUP-TECHNIK spol. s r.o., K Libuši 4/24, Praha 4, 14800, CZ

(740) Ing. Vladimír Belfín, Litovická 305, Hostivice, 25301

(210) O-538729

(220) 06.04.2017

(320) 06.04.2017

(511) 9, 16, 35, 38, 41

(540)

### Krimi Noviny

(510) (9) přístroje a nástroje vědecké, námořní, geodetické, fotografické, filmové, optické, přístroje pro vážení, měření, signalizaci, kontrolu (inspekci), záchranu a přístroje pro vyučování, přístroje a nástroje pro vedení, přepínání, přeměnu, akumulaci, regulaci nebo řízení elektrického proudu, přístroje pro záznam, převod, reprodukci zvuku nebo obrazu, ústrojí pro přístroje na mince, pokladny registrační, kalkulačky, zařízení na zpracování dat, počítače, počítačový software, hasicí přístroje; (16) papír a lepenka, papírenské zboží, lepidla pro papírenství nebo domácnost,

materiál pro umělce, štetce, psací stroje a kancelářské potřeby (vyjímaje nábytek), učební a vyučovací pomůcky s výjimkou přístrojů, plastické obaly (nezařazené do jiných tříd), tiskařské typy, štočky; (35) propagační činnost, reklama, pomoc při řízení obchodní činnosti, obchodní administrativní práce; (38) spoje (komunikace); (41) výchova, vzdělávání, zábava, sportovní a kulturní aktivity.

(730) Slovenská produkčná, a.s., Brečtanová 1, 831 01 Bratislava, SK  
(740) JUDr. Martina Kirin, advokátka, Soukenická 1088/10, Praha 1, 11000

(210) **O-539166**

(220) 24.04.2017

(320) 24.04.2017

(511) 35, 36, 37, 41, 42, 43

(540)

## ODETA

(510) (35) zprostředkování obchodu v oblasti výrobků výpočetní techniky a informační techniky; (36) pronájem nemovitostí, správa nemovitostí, služby realitní kanceláře, zprostředkování v oblasti prodeje nemovitostí; (37) konzultační činnost v oblasti oprav výpočetní techniky a servis výpočetní techniky, výstavba; (41) školicí činnost v oblasti výpočetní techniky a informační techniky, pořádání a vedení konferencí; (42) projekty organizační a informační v oblasti výpočetní techniky, poradenství zaměřené na počítačové informační systémy; (43) pronájem přechodného ubytování.

(730) PONCA spol. s r. o., Drahobejlova 1142/34, Praha 9 Libeň, 19000, CZ

(740) Advokátní kanceláře Moreno Vlk & Asociados, JUDr. Václav Vlk, Sokolovská 22, Praha 8 - Karlín, 18600

(210) **O-539305**

(220) 28.04.2017

(320) 28.04.2017

(511) 17, 22, 37

(540)



(510) (17) polotovary z plastických hmot, materiály těsnící, ucpávací a izolační, ohebné trubky nekovové; (22) lana, provazy, stany, plachty, plachtoviny, pytle, materiál na vycpávky, textilní materiál ze surových vláken; (37) stavebnictví, opravy poškození vaků, instalace vaků.

(591) Barevná

(730) FT vaky, s.r.o., náměstí I. P. Pavlova 1785/3, Praha 2, 12000, CZ

(740) Alena Honová, Jakobiho 325, Praha 10, 10900

(210) **O-539306**

(220) 28.04.2017

(320) 28.04.2017

(511) 17, 22, 37

(540)

## FTVAKY

(510) (17) polotovary z plastických hmot, materiály těsnící, ucpávací a izolační, ohebné trubky nekovové; (22) lana, provazy, stany, plachty, plachtoviny, pytle, materiál na vycpávky, textilní materiál ze surových vláken; (37) stavebnictví, opravy poškození vaků, instalace vaků.

(730) FT vaky, s.r.o., náměstí I. P. Pavlova 1785/3, Praha 2, 12000, CZ

(740) Alena Honová, Jakobiho 325, Praha 10, 10900

(210) **O-539337**

(220) 02.05.2017

(320) 02.05.2017

(511) 3, 5, 18, 22, 24, 25, 28, 32

(540)



(510) (3) kosmetické přípravky, masti, oleje, tuky a vazelína pro kosmetické účely, lněná a konopná semena pro kosmetické účely, kosmetické krémy a balzámy, mléko pro kosmetické účely, pleťová voda pro kosmetické účely, rtěnky, pomády pro kosmetické účely, opalovací přípravky, parfém, parfémové a toaletní vody, mýdla, oleje pro toaletní účely, toaletní přípravky, šampóny, zubní pasty, přípravky pro čištění zubní protězy, ústní vody (nikoliv pro lékařské účely), vlasové vody, deodoranty pro osobní potřebu; (5) farmaceutické přípravky, léčiva ve formě tablet, krémů i tekutin, antibakteriální a bakteriální přípravky pro lékařské a zvěrolékařské účely, biologické přípravky pro lékařské účely, dezinfekční přípravky, deodoranty jiné než pro osobní potřebu, krémy a balzámy pro lékařské účely, oleje pro lékařské účely a použití, oleje proti ovadům, pomády pro lékařské účely, vazelína pro lékařské účely, tuky pro lékařské a zvěrolékařské účely, masti pro farmaceutické účely, masti na popáleniny, diagnostické přípravky pro lékařské účely, léčiva na zuby, přípravky pro vyplachování očí, léčivé přípravky pro péči o ústní dutinu, utišující prostředky, léčivé cukrovinky a pastilky, léčivé přípravky do koupelí, léčivé rostliny a rostlinná vlákna (ne pro výživu), vazelína z ropy pro farmaceutické účely, lněná a konopná semena pro farmaceutické účely, bílkovinami obohacené mléko, bílkovinná potrava pro lékařské účely, bílkovinné přípravky pro lékařské účely, dietetické potraviny a nápoje, nápoje a látky upravené pro lékařské účely, diabetický chléb, vitamínové přípravky, léčivé byliny, léčivé kořeny, léčivé čaje, nápoje léčivé, mléko pro farmaceutické účely, mateří kašička pro lékařské účely, laktóza pro léčebné účely, chemické přípravky pro farmaceutické účely, farmaceutické přípravky veterinární, potraviny pro batolata; (18) zavazadla, kufr, tašky, cestovní tašky, nákupní tašky, nákupní tašky na kolečkách, aktovky, batohy, školní tašky, kabelky, ledvinky, peněženky, klíčenky, kosmetické taštičky (prázdné), nosítka na kojence, deštníky, slunečníky, vycházkové hole; (22) lana, provazy, šňůry a provázky, markýzy, stany, plátěné střechy, pytle a vaky na balení, uskladnění a přepravu, surová textilní vlákna a jejich náhražky; (24) látky a textilie spadající do třídy 24, kuchyňský textil a stolní prádlo, koupelnový textil, ložní prádlo a přikrývky, záclony a závěsy, textilní etikety; (25) oděvy, obuv; (28) hračky a hry, sportovní potřeby a vybavení; (32) pivo a pivovarnické výrobky, nealkoholické nápoje, minerální vody, perlivá voda, neperlivá voda, ochucené vody, džusy.

(730) Parenteral a.s., Přívozní 1054/2, Praha 7 - Holešovice, 17000, CZ

(740) FISCHER & PARTNER IP s.r.o., Na Hrobci 294/5, Praha 2, 12800

(210) **O-539595**  
(220) 12.05.2017  
(320) 12.05.2017  
(511) 35, 36, 37  
(540)



(510) (35) průzkum trhu, reklama, řízení průmyslových nebo obchodních podniků, prodej motorových vozidel - osobních automobilů a motocyklů; (36) poskytování financí na nákup na splátky; (37) údržba, servis a opravy motorových vozidel - osobních automobilů a motocyklů.  
(730) **Chatenet Automobile CZ s.r.o.**, Úzká 128, Sulice - Želivec, 25168, CZ  
(740) JUDr. Miloš Boháč, Polská 1675/52, Praha 2, 12000

(210) **O-539596**  
(220) 12.05.2017  
(320) 12.05.2017  
(511) 35, 36, 37  
(540)



(510) (35) průzkum trhu, reklama, řízení průmyslových nebo obchodních podniků, prodej motorových vozidel - osobních automobilů a motocyklů; (36) poskytování financí na nákup na splátky; (37) údržba, servis a opravy motorových vozidel - osobních automobilů a motocyklů.  
(591) Barevná  
(730) **Chatenet Automobile CZ s.r.o.**, Úzká 128, Sulice - Želivec, 25168, CZ  
(740) JUDr. Miloš Boháč, Polská 1675/52, Praha 2, 12000

(210) **O-539597**  
(220) 12.05.2017  
(320) 12.05.2017  
(511) 35, 36, 37  
(540)



(510) (35) průzkum trhu, reklama, řízení průmyslových nebo obchodních podniků, prodej motorových vozidel - osobních automobilů a motocyklů; (36) poskytování financí na nákup na splátky; (37) údržba, servis a opravy motorových vozidel - osobních automobilů a motocyklů.  
(730) **Chatenet Automobile CZ s.r.o.**, Úzká 128, Sulice - Želivec, 25168, CZ

(740) JUDr. Miloš Boháč, Polská 1675/52, Praha 2, 12000

(210) **O-539972**  
(220) 29.05.2017  
(320) 29.05.2017  
(511) 3, 21, 37  
(540)



(554) Prostorová  
(510) (3) barviva toaletní, bělicí přípravky na praní, čisticí prostředky, mýdla, oleje pro toaletní účely, pasty lešticí, přípravky pro chemické čištění; (21) čisticí nástroje, dávkovače mýdla, dávkovače toaletního papíru, zásobníky na dávkování papírových ručníků, držáky na mýdlo, lešticí stroje a zařízení pro domácnost, náčiní pro použití v domácnosti, obaly na mýdlo; (37) čištění, čištění oken, čištění šatstva, dezinfekce, chemické čištění, praní, úklid interiérů (budov).  
(730) **SANS Products s.r.o.**, Březhradská 148/3, Hradec Králové - Březhrad, 50332, CZ  
(740) Marčišin & partneři - advokátní kancelář, JUDr. Marcel Marčišin, Gočárova 1013, Hradec Králové, 50002

(210) **O-539973**  
(220) 29.05.2017  
(320) 29.05.2017  
(511) 3, 21, 37  
(540)



(554) Prostorová  
(510) (3) barviva toaletní, bělicí přípravky na praní, čisticí prostředky, mýdla, oleje pro toaletní účely, pasty lešticí, přípravky pro chemické čištění; (21) čisticí nástroje, dávkovače mýdla, dávkovače toaletního papíru, zásobníky na dávkování papírových ručníků, držáky na mýdlo, lešticí stroje a zařízení pro domácnost, náčiní pro použití v domácnosti, obaly na mýdlo; (37) čištění, čištění oken, čištění šatstva, dezinfekce, chemické čištění, praní, úklid interiérů (budov).  
(730) **SANS Products s.r.o.**, Březhradská 148/3, Hradec Králové - Březhrad, 50332, CZ

(740) Marčišin & partneři - advokátní kancelář, JUDr. Marcel Marčišin,  
Gočárova 1013, Hradec Králové, 50002

(210) **O-540057**  
(220) 31.05.2017  
(320) 31.05.2017  
(511) 12, 35, 39, 41  
(540)



(510) (12) vozidla a dopravní prostředky, vozidla pro přepravu cestujících, vozidla pro přepravu dětí a nepohyblivých osob, automobily, nákladní a dodávková vozidla, motocykly, skútry, koloběžky (vozidla), jízdní kola; (35) reklama, marketing a propagační služby, reklama umístěná na vozidlech a dopravních prostředcích, automobilech, motocyklech a jízdních kolech, služby v oblasti obchodu, a to uzavírání smluv v oblasti sdílení automobilů a samohybných vozidel, poskytování obchodních a podnikatelských informací a poradenství; (39) služby pro sdílení automobilů a samohybných vozidel, umožňující dočasné používání samohybných vozidel, služby v oblasti pronajímání a najímání si samohybných vozidel; (41) zajišťování služeb týkajících se povolání a zaměstnání, poskytování vzdělávacích, školicích služeb, organizování a provádění kurzů a školení týkajících se povolání a zaměstnání, organizování a provádění vzdělávacích kurzů a školení, pořádání a vedení seminářů a konferencí týkajících se podnikání, zajišťování školicích seminářů poskytovaných on-line.

(730) **WoOw Group s.r.o.**, Zámocká 3, 81101 Bratislava, SK  
(740) KOREJZOVA LEGAL v.o.s., JUDr. Petra Sauvage de Brantes, advokátka,  
Korunní 810/104, Praha 10, Vinohrady, 10100

(210) **O-540453**  
(220) 19.06.2017  
(320) 19.06.2017  
(511) 16, 21, 25, 32, 33  
(540)



(510) (16) papírové tácky, kelímky, pasparty, plakáty, plakáty velké plošné, rozetky, účtenky, papírové tabule, papírové láhve, papírové visačky, novoroční přání, letáky, jídelní lístky, papírové ubrusy, tužky; (21) pohárky skleněné, sklenice, poháry keramické, holby keramické, stojany na jídelní lístky, keramické porcelánové tácky, porcelánové džbány; (25) oděvy, obuv, pokrývky hlavy; (32) alkoholické, nealkoholické, světlé, tmavé a další druhy piva v rámci třídy 32, nízkoalkoholické pivo, výtažky z chmele na výrobu piva, nealkoholické nápoje s vůní lihu, nealkoholické nápoje s vůní alkoholu, nealkoholické nápoje se stopovou příměsí etanolu, balená pitná voda, soda, šumivá voda, nealkoholické nápoje sycené i nesycené, včetně nápojů minerálních, šumivých, iontových a energetických, sirupy do nápojů, sirupy, koncentráty a jiné přípravky pro přípravu nápojů, ovocné a zeleninové šťávy, mošty, ovocné nektary a nápoje z ovocných šťáv, stolní a minerální vody, diabetické a dietetické

nápoje neléčebné, práškové nealkoholické nápoje, práškové přípravky a příchutě pro výrobu nealkoholických nápojů a likérů, obohacené vitamínové nápoje a koncentráty, nealkoholické aperitivy, kvasné mošty, ovocné nápoje, citronády, koktejly nealkoholické, sladové pivo, šerbety (nápoje), tablety na přípravu šumivých nápojů, voda obsahující lithium, zeleninové šťávy (nápoje); (33) alkoholické nápoje s výjimkou pív, vína, lihoviny, likéry, alkoholické esence, alkoholické výtažky z ovoce, alkoholové extrakty, aperitivy, destilované nápoje, alkoholické mošty, pálenky, nízkoalkoholické nápoje, alkoholické nápoje s pivní příchutí, alkoholické koktejly, medovina, alkoholické nápoje obsahující ovoce, arak, brandy, curacao (pomerančový likér), digestiva, gin, griotka, matolinová vína a likéry, mentolové nápoje alkoholické, rum, lihovina z rýže, saké, vodka, whisky.

(591) Barevná  
(730) **Goldšmíd Jiří**, Horní Nemojov 375, Nemojov, 54401, CZ  
(740) JUDr. Pavel Moník, Sítělecká 672, Hradec Králové, 50002

(210) **O-540607**  
(220) 23.06.2017  
(320) 23.06.2017  
(511) 35, 41, 43  
(540)



(510) (35) reklamní, inzertní a propagační činnost, komerční informační servis, zajišťování předplatného, rozšiřování reklamních nebo inzertních materiálů, pronájem reklamní doby v komunikačních médiích, pronájem reklamních materiálů, pronájem reklamních ploch, marketing, průzkum a analýza trhu, průzkum veřejného mínění, předvádění zboží, činnost reklamní agentury, rozhlasová reklama, televizní reklama, venkovní reklama, vyhledávání sponzorů, zaslání reklamních materiálů zákazníkům, pořádání komerčních výstav a veletrhů, poradenství v otázkách organizování obchodní činnosti a propagace, tvorba reklamy, podpora prodeje reklamou, reklamní služby s využitím internetu, poradenství v oblasti reklamy; (41) organizování a zprostředkování společenských, kulturních, politických, sportovních, zábavných, soutěžních a vzdělávacích akcí (kurzy, školení, semináře, prezentace), organizování výstav, přehlídek, trhů a veletrhů nekomerčního charakteru, služby vydavatelství a nakladatelství periodických a neperiodických publikací v tištěné i elektronické podobě, vydávání a publikování dat a publikací na internetu spadající do této třídy, tvorba rozhlasových a televizních pořadů, nahrávání zvukových nebo obrazově zvukových nosičů, šíření a půjčování nahranych zvukových a zvukově obrazových záznamů, agentury umělecké módní, diskotéky (služby), elektronické publikování, provoz kin a kinosálů, filmové projekce, promítací stroje a jejich příslušenství (pronájem), organizace a pořádání koncertů, pronájem audio nahrávek, pronájem kinematografických filmů, předprodej vstupenek, půjčování filmů, půjčování filmů pro kinosály, rozhlasová zábava, rozhlasové a televizní programy (výroba), služby v oblasti grafické úpravy, jiné než pro reklamní účely, služby v oblasti prodeje vstupenek (zábava), studia filmová, pořádání filmových festivalů; (43) bary (služby), bufety, kavárny, restaurace.

(591) Barevná  
(730) **CINEMA TIME, s.r.o.**, Radotínská 69/34, Praha 5, Velká Chuchle,  
15900, CZ

(210) **O-540717**  
(220) 29.06.2017  
(320) 03.05.2017  
(511) 5  
(540)

**AGODEPRIN**

(510) (5) farmaceutické přípravky pro humánní užití.

(730) **Novartis AG**, CH-4002 Basel, CH  
(740) Všetečka, Zelený, Švorčík, Kalenský & Partners, JUDr. Michal Havlík, advokát, Hálkova 2, Praha 2, 12000

(210) **O-540718**

(220) 29.06.2017

(320) 21.04.2017

(511) 5

(540)

**GATEMEEN**

(510) (5) farmaceutické přípravky pro humánní užití, zejména antidepresiva.

(730) **Novartis AG**, CH-4002 Basel, CH

(740) Všetečka, Zelený, Švorčík, Kalenský & Partners, JUDr. Michal Havlík, advokát, Hálkova 2, Praha 2, 12000

(210) **O-540829**

(220) 07.07.2017

(320) 07.07.2017

(511) 25, 34, 35

(540)



(510) (25) oděvy, obuv, oděvní doplňky spadající do této třídy; (34) cigarety, tabák; (35) maloobchodní služby týkající se prodeje zboží, a to čajů, kávy, výrobků určených pro lidskou výživu, cukrovinek, alkoholu, piva, nealkoholických nápojů, parfémů, kosmetiky, oděvů, obuvi, oděvních doplňků, cestovních potřeb, upomínkových předmětů, tabákových výrobků a pomůcek pro kuřáky, reklama, předvádění zboží, zaslání reklamních materiálů, pronájem reklamních ploch, poradenské a konzultační služby v oblasti prodeje zboží a reklamy.

(591) Barevná

(730) **TOP TANK s.r.o.**, Janáčkovo nábřeží 13/1153, Praha 5, 15000, CZ

(210) **O-540842**

(220) 07.07.2017

(320) 07.07.2017

(511) 28, 35, 41, 44

(540)

*Smavimi*

(510) (28) hry, hračky, potřeby pro sport zařazené v této třídě; (35) zprostředkování zaměstnání, personalistické služby, konzultační služby v oblasti zprostředkování zaměstnání a personalistických služeb; (41) vzdělávání v oblasti personalistiky, vzdělávání v oblasti zprostředkování zaměstnání a vzdělávání v oblasti psychologické diagnostiky; (44) psychologická diagnostika a poradenství, konzultační služby v oblasti psychologické diagnostiky a poradenství.

(730) **Černohorský Ivan Dr.**, Opatovická 180/8, Praha 1 - Nové Město, 11000, CZ

**Lang Ondřej**, Ludovíta Štúra 1074/7, Ostrava - Poruba, 70800, CZ

(740) JUDr. Jindřiška Šulcová, patentový zástupce, U Statku 77, Mnichovo Hradiště, Hněvousice, 29501

(210) **O-540944**

(220) 12.07.2017

(320) 12.07.2017

(511) 12, 37, 42

(540)

**i10 Best of Family**

(510) (12) auta, automobilové pneumatiky, automobilové podvozky, automobilové řetězy, automobily, sluneční clony pro automobily, bezpečnostní pásy pro sedadla vozidel, bezpečnostní popruhy, pásy pro sedadla vozidel, bezpečnostní sedačky pro děti (automobilové), brzdy vozidel, čalounění vozidel, čelní ochranná skla, lepicí kaučukové záplaty na opravy duší pneumatik, nářadí na opravu duší, duše pneumatik, dveře dopravních prostředků, hlavy kol, hnací (pohonné) mechanismy pro pozemní vozidla, motory pro pozemní vozidla, kapoty (víka) na automobilové motory, kapoty (vozidel), kapoty, střechy automobilové, karosérie automobilů, elektrické motory pro pozemní vozidla, nápravy vozidel, nárazníky pro vozidla, nárazníky automobilů, zavazadlové nosiče pro vozidla, nosiče jízdních kol, automobilové nosiče lyží, okna pro vozidla, opěrky hlavy na sedadla vozidel, opravářské nářadí na opravu pneumatik, osobní automobily, paprsky kol vozidel, pásy na protektorování pneumatik, tlumiče pérování automobilů, pláště pneumatik, pneumatiky, pneumatiky pozemních vozidel, pneumatiky pro kola vozidel, podvozky (rámy) vozidel, podvozky vozidel, poplašná zabezpečovací zařízení pro vozidla (alarmy), potahy na sedadla vozidel, potahy vozidel, protioslňovací zařízení (pomůcky do vozidel), protismyková zařízení na pneumatiky vozidel, vzduchové pumpy (výstroj vozidel), ráčky kol vozidel, rychlostní převodové skříně pro vozidla, protismykové sněhové řetězy, sedadla pro vozidla, signalizační zařízení automobilů pro jízdu vzad, směrovky pro dopravní prostředky, směrovky vozidel, jiné než části motorů (strojů), sportovní auta, stěrače skel, torzní tyče pro vozidla, volanty vozidel, vyvažovací zařízení kol pozemních vozidel, zabezpečovací zařízení proti zcizení vozidel a zvedání zadních dveří pozemních vozidel, zpětná zrcátka; (37) údržba a opravy automobilů, zařízení oprav automobilů, instalace automobilového příslušenství, instalace automobilových interiérů na objednávku, instalace elektrického a elektronického vybavení, úpravy vozidel, opravy a finální úpravy karoserií pro třetí osoby; (42) služby v oblasti designu, automobilového designu, designu vozidel, technického designu, grafického designu, designu průmyslových výrobků a spotřebního zboží včetně elektroniky a včetně veškerého příslušenství a doplňků v rozsahu této třídy, služby v oblasti designu vozidel jejich interiérů a příslušenství, tvorba a příprava skic a vizualizací pro designy uvedené v této třídě, služby v oblasti výzkumu a vývoje v rozsahu této třídy.

(730) **Hyundai Motor Czech s.r.o.**, Siemensova 2717/4, Praha 5, 15500, CZ

(740) Havel, Holásek & Partners s.r.o., advokátní kancelář, Mgr. Robert Nešpárek LL.M., advokát, Na Florenci 2116/15, Praha 1, 11000

(210) **O-540945**

(220) 12.07.2017

(320) 12.07.2017

(511) 12, 37, 42

(540)

**i20 Best of Family**

(510) (12) auta, automobilové pneumatiky, automobilové podvozky, automobilové řetězy, automobily, sluneční clony pro automobily, bezpečnostní pásy pro sedadla vozidel, bezpečnostní popruhy, pásy pro sedadla vozidel, bezpečnostní sedačky pro děti (automobilové), brzdy vozidel, čalounění vozidel, čelní ochranná skla, lepicí kaučukové záplaty na opravy duší pneumatik, nářadí na opravu duší, duše pneumatik, dveře dopravních prostředků, hlavy kol, hnací (pohonné) mechanismy pro pozemní vozidla, motory pro pozemní vozidla, kapoty (víka) na automobilové motory, kapoty (vozidel), kapoty, střechy automobilové, karosérie automobilů, elektrické motory pro pozemní vozidla, nápravy vozidel, nárazníky pro vozidla, nárazníky automobilů, zavazadlové nosiče pro vozidla, nosiče jízdních kol, automobilové nosiče lyží, okna pro vozidla, opěrky hlavy na sedadla vozidel, opravářské nářadí na opravu pneumatik, osobní automobily, paprsky kol vozidel, pásy na protektorování pneumatik, tlumiče pérování automobilů, pláště pneumatik, pneumatiky, pneumatiky pozemních vozidel, pneumatiky pro kola vozidel, podvozky (rámy) vozidel, podvozky vozidel, poplašná zabezpečovací zařízení pro vozidla (alarmy), potahy na sedadla vozidel, potahy vozidel, protioslňovací zařízení (pomůcky do vozidel), protismyková zařízení na pneumatiky vozidel, vzduchové pumpy (výstroj vozidel), ráčky kol

vozidel, rychlostní převodové skříně pro vozidla, protismykové sněhové řetězy, sedadla pro vozidla, signalizační zařízení automobilů pro jízdu vzad, směrovky pro dopravní prostředky, směrovky vozidel, jiné než části motorů (strojů), sportovní auta, stěrače skel, torzní tyče pro vozidla, volanty vozidel, vyvažovací zařízení kol pozemních vozidel, zabezpečovací zařízení proti zcizení vozidel a zvedání zadních dveří pozemních vozidel, zpětná zrcátka; (37) údržba a opravy automobilů, zařízení oprav automobilů, instalace automobilového příslušenství, instalace automobilových interiérů na objednávku, instalace elektrického a elektronického vybavení, úpravy vozidel, opravy a finální úpravy karoserií pro třetí osoby; (42) služby v oblasti designu, automobilového designu, designu vozidel, technického designu, grafického designu, designu průmyslových výrobků a spotřebního zboží včetně elektroniky a včetně veškerého příslušenství a doplňků v rozsahu této třídy, služby v oblasti designu vozidel jejich interiérů a příslušenství, tvorba a příprava skic a vizualizací pro designy uvedené v této třídě, služby v oblasti výzkumu a vývoje v rozsahu této třídy.

(730) **Hyundai Motor Czech s.r.o.**, Siemensova 2717/4, Praha 5, 15500, CZ

(740) Havel, Holásek & Partners s.r.o., advokátní kancelář, Mgr. Robert Nešpůrek LL.M., advokát, Na Florenci 2116/15, Praha 1, 11000

(210) **O-540946**

(220) 12.07.2017

(320) 12.07.2017

(511) 12, 37, 42

(540)

### i30 Best of Czech

(510) (12) auta, automobilové pneumatiky, automobilové podvozky, automobilové řetězy, automobily, sluneční clony pro automobily, bezpečnostní pásy pro sedadla vozidel, bezpečnostní popruhy, pásy pro sedadla vozidel, bezpečnostní sedačky pro děti (automobilové), brzdy vozidel, čalounění vozidel, čelní ochranná skla, lepicí kaučukové záplaty na opravy duší pneumatik, nářadí na opravu duší, duše pneumatik, dveře dopravních prostředků, hlavy kol, hnací (pohonné) mechanismy pro pozemní vozidla, motory pro pozemní vozidla, kapoty (víka) na automobilové motory, kapoty (vozidel), kapoty, střechy automobilové, karosérie automobilů, elektrické motory pro pozemní vozidla, nápravy vozidel, nárazníky pro vozidla, nárazníky automobilů, zavazadlové nosiče pro vozidla, nosiče jízdních kol, automobilové nosiče lyží, okna pro vozidla, opěrky hlavy na sedadla vozidel, opravářské nářadí na opravu pneumatik, osobní automobily, paprsky kol vozidel, pásy na protektorování pneumatik, tlumiče pérování automobilů, pláště pneumatik, pneumatiky, pneumatiky pozemních vozidel, pneumatiky pro kola vozidel, podvozky (rámy) vozidel, podvozky vozidel, poplašná zabezpečovací zařízení pro vozidla (alarmy), potahy na sedadla vozidel, potahy vozidel, protioslňovací zařízení (pomůcky do vozidel), protismyková zařízení na pneumatiky vozidel, vzduchové pumpy (výstroj vozidel), ráfky kol vozidel, rychlostní převodové skříně pro vozidla, protismykové sněhové řetězy, sedadla pro vozidla, signalizační zařízení automobilů pro jízdu vzad, směrovky pro dopravní prostředky, směrovky vozidel, jiné než části motorů (strojů), sportovní auta, stěrače skel, torzní tyče pro vozidla, volanty vozidel, vyvažovací zařízení kol pozemních vozidel, zabezpečovací zařízení proti zcizení vozidel a zvedání zadních dveří pozemních vozidel, zpětná zrcátka; (37) údržba a opravy automobilů, zařízení oprav automobilů, instalace automobilového příslušenství, instalace automobilových interiérů na objednávku, instalace elektrického a elektronického vybavení, úpravy vozidel, opravy a finální úpravy karoserií pro třetí osoby; (42) služby v oblasti designu, automobilového designu, designu vozidel, technického designu, grafického designu, designu průmyslových výrobků a spotřebního zboží včetně elektroniky a včetně veškerého příslušenství a doplňků v rozsahu této třídy, služby v oblasti designu vozidel jejich interiérů a příslušenství, tvorba a příprava skic a vizualizací pro designy uvedené v této třídě, služby v oblasti výzkumu a vývoje v rozsahu této třídy.

(730) **Hyundai Motor Czech s.r.o.**, Siemensova 2717/4, Praha 5, 15500, CZ

(740) Havel, Holásek & Partners s.r.o., advokátní kancelář, Mgr. Robert Nešpůrek LL.M., advokát, Na Florenci 2116/15, Praha 1, 11000

(210) **O-540947**

(220) 12.07.2017

(320) 12.07.2017

(511) 12, 37, 42

(540)

### ix20 Best of Czech

(510) (12) auta, automobilové pneumatiky, automobilové podvozky, automobilové řetězy, automobily, sluneční clony pro automobily, bezpečnostní pásy pro sedadla vozidel, bezpečnostní popruhy, pásy pro sedadla vozidel, bezpečnostní sedačky pro děti (automobilové), brzdy vozidel, čalounění vozidel, čelní ochranná skla, lepicí kaučukové záplaty na opravy duší pneumatik, nářadí na opravu duší, duše pneumatik, dveře dopravních prostředků, hlavy kol, hnací (pohonné) mechanismy pro pozemní vozidla, motory pro pozemní vozidla, kapoty (víka) na automobilové motory, kapoty (vozidel), kapoty, střechy automobilové, karosérie automobilů, elektrické motory pro pozemní vozidla, nápravy vozidel, nárazníky pro vozidla, nárazníky automobilů, zavazadlové nosiče pro vozidla, nosiče jízdních kol, automobilové nosiče lyží, okna pro vozidla, opěrky hlavy na sedadla vozidel, opravářské nářadí na opravu pneumatik, osobní automobily, paprsky kol vozidel, pásy na protektorování pneumatik, tlumiče pérování automobilů, pláště pneumatik, pneumatiky, pneumatiky pozemních vozidel, pneumatiky pro kola vozidel, podvozky (rámy) vozidel, podvozky vozidel, poplašná zabezpečovací zařízení pro vozidla (alarmy), potahy na sedadla vozidel, potahy vozidel, protioslňovací zařízení (pomůcky do vozidel), protismyková zařízení na pneumatiky vozidel, vzduchové pumpy (výstroj vozidel), ráfky kol vozidel, rychlostní převodové skříně pro vozidla, protismykové sněhové řetězy, sedadla pro vozidla, signalizační zařízení automobilů pro jízdu vzad, směrovky pro dopravní prostředky, směrovky vozidel, jiné než části motorů (strojů), sportovní auta, stěrače skel, torzní tyče pro vozidla, volanty vozidel, vyvažovací zařízení kol pozemních vozidel, zabezpečovací zařízení proti zcizení vozidel a zvedání zadních dveří pozemních vozidel, zpětná zrcátka; (37) údržba a opravy automobilů, zařízení oprav automobilů, instalace automobilového příslušenství, instalace automobilových interiérů na objednávku, instalace elektrického a elektronického vybavení, úpravy vozidel, opravy a finální úpravy karoserií pro třetí osoby; (42) služby v oblasti designu, automobilového designu, designu vozidel, technického designu, grafického designu, designu průmyslových výrobků a spotřebního zboží včetně elektroniky a včetně veškerého příslušenství a doplňků v rozsahu této třídy, služby v oblasti designu vozidel jejich interiérů a příslušenství, tvorba a příprava skic a vizualizací pro designy uvedené v této třídě, služby v oblasti výzkumu a vývoje v rozsahu této třídy.

(730) **Hyundai Motor Czech s.r.o.**, Siemensova 2717/4, Praha 5, 15500, CZ

(740) Havel, Holásek & Partners s.r.o., advokátní kancelář, Mgr. Robert Nešpůrek LL.M., advokát, Na Florenci 2116/15, Praha 1, 11000

(210) **O-540957**

(220) 12.07.2017

(320) 12.07.2017

(511) 29, 35, 40

(540)

### TEMPLÁŘ

(510) (29) maso, ryby, drůbež, zvířina a výrobky z nich jako masné výrobky, klobásy, salámy, párky, šunka, uzeniny, masové konzervy, veškeré zabijačkové výrobky, balené masové zboží, masové polotovary, paštiky, výtažky masové, slanina, potravinové polotovary a jídla na báze masa chlazené, mražené a konzervované; (35) počítačové on-line maloobchodní a velkoobchodní služby s výrobky ve tř. 29, pomoc při řízení obchodní činnosti, obchodní konzultace v oblasti distribuce zboží, zaslání katalogů, objednávky zboží, dovozní a vývozní kancelář, obchodní nebo podnikatelské poradenství, reklama, administrativní práce, zprostředkovatelská činnost v oblasti obchodu a obchodních služeb s výrobky ve tř. 29, činnost ekonomických poradců, maloobchodní, velkoobchodní a elektronický prodej potravin, zejména masa a masných výrobků a hotových jídel, zprostředkování v oblasti nákupu a prodeje potravin a potravinářských surovin, poskytování obchodních informací, průzkumy trhu, předvádění výrobků, organizování a pořádání prodejních a reklamních akcí a výstav, automatizované i ruční zpracování dat; (40) zpracování masa a masných výrobků, uzení potravin, řeznictví, sušení a mražení potravin.

(730) **Maso-závod Hovorany, spol. s r.o.**, Okružní 814, Čejkovice, 69615, CZ

(740) Ing. Zdeněk Kučera, Dlouhá 207 (P.O.Box 92), Slušovice, 76315

(210) **O-541202**

(220) 26.07.2017

(320) 26.07.2017

(511) 35, 36, 41

(540)

### LiteCom

(510) (35) obchodní analýzy, průzkum a informační služby, obchodní zprostředkovatelské služby služby a obchodní informace pro spotřebitele, pomoc v obchodní a podnikatelské činnosti, management a administrativní služby, reklama, marketing a propagační služby, reklamní, marketingové a propagační služby; (36) finanční a peněžní služby a bankovní služby, finanční odhady, služby nemovitostní (realitní služby), služby úschovy, získávání finančních prostředků a sponzorování, akvizice a převod peněžních pohledávek, alokace aktiv, bankovní a finanční služby, agentury pro vymáhání dluhů, bankovní služby v oblasti přijímání vkladů s pevným splátkovým kalendářem, diskontní faktoring (odkupování pohledávek se slevou), dluhové poradenství, faktoring, faktoring finančních projektů, faktoring pohledávek, faktoringové služby, faktoringové služby týkající se faktur, administrativní služby v oblasti investic, akvizice pro finanční investice, finanční a investiční služby, finanční investiční služby, finanční poradenství v oblasti investic do nemovitostí, finanční řízení zaměstnaneckých penzijních plánů, finanční služby související s investicemi, finanční služby správy investic, finanční služby týkající se investic, finanční služby v oblasti investic, finanční správa kolektivních investičních programů, finanční správa v oblasti investic, financování investic, investice do nemovitostí, investice do podílových fondů, analýza finančních investic a průzkum v oblasti cenných papírů, daňové poradenství (nikoliv účetnictví), daňové plánování (ne účetnictví), ekonomická a finanční analýza, ekonomické a finanční poradenské služby, ekonomické finanční výzkumné služby, ekonomicko-finanční výzkumné služby, rizikový kapitál (služby vztahující se k jeho poskytování), služby týkající se hledání rizikového kapitálu, služby týkající se poskytování rizikového kapitálu, finanční a realitní oceňování, finanční oceňování nemovitostí, finanční oceňování osobního vlastnictví a nemovitostí, finanční oceňování pronajatých nemovitostí, hodnocení a oceňování majetku, finanční odhady nemovitosti k daňovým účelům, hodnocení nemovitostí (oceňování); (41) vydavatelská činnost a zpravodajství, editování psaných textů, elektronická nakladatelská činnost (služby), elektronická vydavatelská činnost, elektronické on-line publikace periodik a knih, služby v oblasti vzdělávání, zábavy a sportu, dětské školy, akademické poradenství pro děti ve školním věku, vzdělávací a školící služby, akademie (vzdělávání), analýza výsledků vzdělávacích testů a dat pro třetí osoby, budování týmů (vzdělávání), další vzdělávání, doučování, překladatelské a tlumočnické služby, poskytování překladatelských služeb.

(730) **LiteCom s.r.o.**, Kopaniny 58/47, Popůvky, 66441, CZ

(740) Mgr. Zuzana Matulová, advokát, Mgr. Zuzana Matulová, Koliště 55, Brno, 60200

(210) **O-541204**

(220) 26.07.2017

(320) 26.07.2017

(511) 9, 16, 36, 45

(540)

### Do toho

(510) (9) multimediální záznamy, audio a video záznamy; (16) tiskoviny, časopisy, fotografie, letáky, plakáty; (36) pořádání dobročinných sbírek, získávání finančních prostředků a sponzorování, získávání finančních prostředků pro politické účely, finanční sponzorství, rozvoj a koordinace dobrovolnických projektů pro charitativní organizace; (45) duchovní poradenství, služby v oblasti politického lobování, lobbistické služby, s výjimkou těch pro komerční účely.

(730) **S&P Media Holding, s.r.o.**, Revoluční 1082/8, Praha 1, 11000, CZ

(210) **O-541264**

(220) 28.07.2017

(320) 28.07.2017

(511) 9, 16, 35, 38, 39, 41, 43, 45

(540)



(510) (9) data, databáze a jiné informační produkty na magnetických, elektronických a optických nosičích, související software a hardware, nosiče dat všeho druhu spadající do třídy 9, a to databázový software, software elektronických tabulkových procesorů, software pro použití ve zpracování textu, elektronické pošty, kalendáři a plánování, dtp, úprave obrázků, vytváření a úprave grafiky, kreslení, projektování a návrhu na počítači, vytváření multimediálních prezentací, počítačové programy pro hledání, získávání, zobrazování a analýzu geografických a demografických informací a pro vytváření vlastních map a jiných zobrazení geografických a demografických informací, počítačový software, síťový software, software pro správu pracovních skupin a projektů, software pro návrh, vytváření, údržbu a přístup k přizpůsobeným vnitřním síťovým místům a místům v globálních komunikačních sítích, výukový počítačový software pro použití na vnitřních počítačových sítích a globálních počítačových sítích, a to software pro vytváření, úpravu a doručování textových a grafických informací, lokálně a vzdáleně, kompilační programy, ladící programy a pomocné programy pro vytváření síťových aplikací na vnitřní síti a globální komunikační síti, počítačové programy pro pomoc vývojářům při vytváření programového kódu, pro použití ve vnitřních počítačových sítích a globálních komunikačních sítích, počítačové programy pro provádění vývojových programů a aplikačních programů ve společném vývojovém prostředí, software pro návrh, vytváření, údržbu a přístup ke správě dokumentů, tvorbě úložných systémů a systémů pro zpřístupňování, software pro tvorbu dokumentů, ukládání, získávání, řízení kolizí, sledování historie verzí, profilování, řízení přístupu a zabezpečení, software pro automatické upozorňování uživatelů o aktualizaci dokumentů, software pro plánování schůzek a událostí a upozorňování a pro zveřejňování zpráv na vnitřních síťových místech a místech na globální komunikační síti, software pro odesílání odkazů na vnitřní síťová místa a místa v globální komunikační síti, software pro třídění do kategorií, vyhledávání a získávání dokumentů a dat na vnitřních počítačových sítích, počítačové programy pro použití na spolu s počítačovými sítěmi a globálními komunikačními sítěmi, a to programy pro identifikaci, registraci a ověřování uživatelů, programy pro automatizaci procesu přihlašování pro přístup k webovým místům nebo vnitřním sítím, bezpečnostní a šifrovací programy, programy pro udržování soukromí uživatele, programy pro udržování a aktualizaci uživatelských profilů, programy pro udržování profilů serveru, počítačové programy pro použití a usnadnění elektronického obchodování a bezpečného přenosu finančních informací uživatele pro použití v jednotlivých nákupech, počítačový software pro použití ve vývoji počítačových programů, počítačové programy pro zajišťování vylepšených funkcí elektronické pošty a plánování, počítačové programy pro správu, zobrazování a úpravu souborů, dokumentů, zpráv elektronické pošty a komunikace na soukromých sítích a globální počítačové síti, počítačové programy pro plánování schůzek a událostí, správu skupinových kalendářů, delegování úkolů a vytváření sestav, záznam poznámek, přenos dat do a z databází a do a z počítačových programů a počítačových souborů, programy adresářů, programy pro vytáčení telefonu, programy pro opravu typografických chyb a chyb ve velikosti písmen, programy pro sčítání odpovědí na hlasování, instrukční příručky pro ně prodávané jako celek, počítačové programy, a to grafické, obrazové a prezentační programy pro tištěné a elektronické dokumenty a prezentace a uživatelské příručky prodávané spolu s programy jako jednotka, software pro vytváření, úpravu a udržování webových míst a míst na intranetu, počítačové programy pro vývoj jiných počítačových programů, kompilátory, editory, ladící programy a pomocné programy pro vytváření a testování jiných počítačových programů, počítačové programy pro



provádění vývojových programů a aplikačních programů, úplná řada počítačových aplikačních programů pro obchodní a osobní použití, elektronické a datové sítě, multimediální informační katalogy, elektronické časopisy, programové vybavení pro informační technologie a pro komunikaci, programové vybavení umožňující elektronické obchodování, nahraný software na CD a DVD discích a magnetických médiích; (16) papír, lepenka a výrobky z těchto materiálů (a to bločky, formuláře, karty, krabice, letáky, listky, návody, prospekty, podložky, poutače, štítky, informační seznamy, pozvánky, věrnostní karty, trubky, výplňové balicí materiály, visáčky, reklamní tabule), tiskárenské výrobky, tiskoviny všeho druhu, časopisy, periodika, sešity, knihy, brožury, potřeby pro knižní vazby, tištěné propagační materiály a publikace, papírenské zboží, fotografie, kalendáře, katalogy, prospekty, plakáty, razítka, pohlednice, obaly na spisy, zápisníky, záložky do knih, desky na dokumenty, dopisní papír, držáky na psací potřeby, etikety kromě textilních, samolepky, vlajky papírové, papír balicí, papírové ubrusky, psací potřeby, psací podložky, psací soupravy, kancelářské pořadače, učební a školní potřeby a pomůcky s výjimkou přístrojů, šablony, seznamy, adresáře, registry, plastické obaly, které nejsou zařazeny do jiných tříd, billboardy v rámci této třídy; (35) služby, poradenství v obchodní činnosti, poradenství pro spotřebitele (komerční informace a rady pro spotřebitele), spotřebitelská poradna, poradenské služby v rámci této třídy, personální poradenství, poskytování pomoci při provozu obchodu včetně zprostředkování obchodních a souvisejících obchodně personálních záležitostí (i pomocí elektronických sítí), poskytování obchodních nebo podnikatelských informací, komerční informační kancelář, inzertní, reklamní a propagační činnost, zajištění a realizace reklamních kampaní, organizování výstav a veletrhů k reklamním a obchodním účelům, organizování doprovodných programů a společenských akcí k reklamním a obchodním účelům, správa obchodních zájmů třetích osob, vypracování statistických přehledů, poradenství v oblasti organizace a ekonomiky podnikání, on-line reklama na datové komunikační síti, on-line inzerce, výstavy komerční a reklamní, předváděcí činnost, vedení databáze účastníků, automatizované zpracování dat, vedení databáze, vyhledávání, indexování, spojování a uspořádání dat pro internet a po internetu, kompilace, uspořádání a třídění informací, poradenská a konzultační služba v oblasti reklamy v médiích a na Internetu, aktualizace a údržba dat v počítačových databázích, aktualizace reklamních materiálů, aranžování výkladů, design reklamních materiálů, fotokopírování, inzerce poštou, komerční správa licencí na výrobky a služby ostatních, marketing, optimalizace provozu webových stránek, průzkum veřejného mínění, průzkum a analýzy trhů, distribuce zboží k reklamním účelům, rozmnožování dokumentů, obstaravatelská a zprostředkovatelská činnost v této oblasti, direkt mailing, psaní reklamních textů, rozhlasová a televizní reklama, rozšiřování reklamních materiálů (letáky, prospekty, tisky, vzorky), styky s veřejností, vyhledávání sponzorů, vylepování plakátů; (38) šíření informací, a to prostřednictvím webových stránek, počítačové komunikace, elektronická pošta, přenos zpráv a obrazových informací pomocí počítačů, powerpointové prezentace, komunikace prostřednictvím terminálů, služby přenosu v oblasti poskytování informačních služeb prostřednictvím spojových počítačových sítí v podobě elektronických informačních katalogů, elektronických novin a časopisů, knih v elektronické podobě, provozování serverů, a to mapový server, poskytování internetových diskusních fór, informační kanceláře, posílání zpráv, poskytování přístupu k databázím, telekomunikačních připojení a uživatelského přístupu ke globální počítačové síti, pronájem zařízení pro přenos informací, rozhlasové vysílání, služby hlasové pošty, provozování konferenčních linek a fór, provoz vyhledávacích zařízení pro Internet, zprostředkování a pronájem přístupových časů k databázím; (39) přeprava a doprava, a to autobusová, automobilová a letecká, informační činnost o cestování a dopravě, organizování cest, rezervace dopravy a místenek, organizování okružních výletů a plaveb, turistické prohlídky, služby turistických kancelářů v rámci této třídy, pořádání zájezdů, poradenství v oblasti dopravy, zprostředkování dopravy a přepravy, pronájem vozidel a dopravních prostředků; (41) činnost vyučovací, výchovná, vzdělávací a zábavní, včetně pořádání specializačních doškolovacích kurzů, sympozií a konferencí, doprovodné programy (zábavní, kulturní), provozování pracovních diskusních a zájmového klubu, organizování výstav, doprovodných programů, společenských akcí a školení ke vzdělávacím, kulturním, výchovným a zábavním účelům, pořádání zábavních soutěží, odborné poradenství vztahující se k organizování výstav a veletrhů ke kulturním a vzdělávacím účelům, činnost v oblasti sportovních aktivit, nakladatelská a vydavatelská činnost, vydávání elektronických publikací, půjčovná činnost spadající do této třídy, obstaravatelská a zprostředkovatelská činnost v této oblasti, provozování univerzity třetího

věku, pořádání divadelních představení, informace o možnostech zábavy, informace o výchově a vzdělávání, o možnostech rekreace, rozptýlení a zábavy, provozování knihoven, muzeí a sportovních zařízení, organizování plesů, pořizování a půjčování videozáznamů a fotografií, půjčování audiovizuálních přístrojů, knih, novin, časopisů, půjčování filmů, videokazet, herního vybavení, promítání filmů, organizování a řízení rozhlasových a televizních kurzů, pořádání soutěží krásy, služby klubové (výchovně-zábavné), služby v oblasti prodeje vstupenek (zábava), tlumočnické služby, služby klubů zdraví (zdravotní a kondiční cvičení), průvodcovské služby, profesní rekvalifikace, překladatelské služby; (43) hotelové služby, hotely (rezervace), kempy (provozování), motely (služby), ubytovny (turistické), penziony, penziony (rezervace), motely, poskytování přechodného ubytování, prázdninové tábory (ubytovací služby), provoz hotelového ubytování, přechodné ubytování (rezervace), provozování barů, bufetů, domovů pro seniory, provozování jídelen, restaurací a kaváren, pronajímání jednacích místností, židlí, stolů, ubrusů, skleněného nádobí, osvětlovacího zařízení, kuchyňských přístrojů, půjčování stanů, zajištění stravování, služby recepce pro přechodné ubytování, samoobslužné restaurace a jídelny; (45) právní a sociální poradenství pro jednotlivce, osobní, sociální a společenské služby poskytované k uspokojení potřeb jednotlivců v rámci této třídy, a to péče o seniory, vaření (v souvislosti s péčí o seniory v domácnosti), hlídání a péče o domácí zvířata, hlídání domů, doprovod, pochůzky spojené s péčí o domácnost, bezpečnostní služby na ochranu majetku a osob.

- (730) **Ad fontem, z.s.**, Klecandova 712/11, Brno, Černá Pole, 61300, CZ  
 (740) Advokátní kancelář Mgr. Jiřina Svojanovská, Mgr. Jiřina Svojanovská, Šilingrovo náměstí 257/3, Brno, Brno-město, 60200

- (210) **O-541321**  
 (220) 01.08.2017  
 (320) 01.08.2017  
 (511) 16, 24, 25, 28  
 (540)



- (510) (16) jednorázové papírové výrobky, kancelářská lepidla a lepidla pro domácnost, gluten (kancelářské lepidlo nebo lepidlo pro domácnost), nosiče a dekorační materiály a materiály pro umělce, papír a lepenka, papírnické zboží a učební pomůcky, pasty a jiná lepidla pro kancelářské nebo domácí účely, pasty a jiná lepidla pro papírenství nebo domácnost, pasty a jiná lepidla pro kancelářské nebo domácí použití, pytle a balicí a obalové materiály a materiály pro skladování z papíru, lepenky nebo z plastů, tiskoviny, tiskárenské výrobky, umělecké předměty a figuríny z papíru a lepenky a architektonické modely, klovatiny (lepidla) pro kancelářské účely nebo pro domácnost, lepidla (kancelářská nebo pro domácnost), lepidla ke kancelářským účelům nebo pro domácnost, lepidla na papír a domácí potřeby, lepidla pro kancelářské účely nebo pro použití v domácnosti, lepidla pro kancelářské účely nebo pro domácnost, lepidla pro papírenství a domácnost, lepidla pro papírenství nebo domácnost, lepidla pro použití v kanceláři a v domácnosti, vše spadající do této třídy; (24) látky, textilie, textilní výrobky a náhradní součásti pro textilní výrobky, vše spadající do této třídy; (25) obuv, oděvy, pokrývky hlavy; (28) hračky, hry a žertovné předměty, ozdoby pro slavnostní příležitosti a umělé vánoční stromky, přístroje a zařízení pro zábavní parky a hřiště, sportovní potřeby a vybavení, vybavení pro dětská hřiště, vše spadající do této třídy.  
 (591) Barevná  
 (730) **Medek David**, Zelená 586/21, Olomouc, Neředín, 77900, CZ

(210) **O-541341**  
(220) 02.08.2017  
(320) 02.08.2017  
(511) 9, 14, 16, 18, 21, 24, 25, 28  
(540)

**ELTON**  
1969

(510) (9) teploměry, barometry; (14) kapesní hodinky, hodiny, budíky, stopky, náramkové hodinky a jejich části, přezky na hodinky, pouzdra na hodinky, řemínky na hodinky, krabičky na hodinky, pásky na hodinky, manžetové knoflíčky; (16) papírenské zboží, a to papírové etikety, papírové tašky, umělohmotné tašky, těžítka, i papírové ubrousky, psací potřeby, reklamní a ozdobné předměty z papíru, billboardy, mapy, modely z papíru, samolepky, fotografie, pohlednice, kalendáře, dopisní papír, obálky, obalové materiály z papíru nebo umělých hmot, blahopřání, kancelářské potřeby kromě nábytku, brožury; (18) aktovky, batohy, kufrý, deštníky, kabelky, klíčenky, kufříky, pouzdra na navštivenky, obaly na deštníky, peněženky, řemínky kožené, slunečníky, tašky; (21) šálky, hrníčky; lahve, sklenice, půllitry, vázičky, karafy, poháry, pohárky z papíru nebo umělých hmot, keramické a porcelánové tácky, podtácky kromě papírových a určených k prostírání, džbány, tácy (podnosy), otvíráky na lahve, tácky papírové k použití v domácnosti, termosky; (24) cestovní příkrývky, lůžkové přehozy, podložky na stůl pod sklenice, talíře (prostírání), ubrusy, ručníky, vlaječky (ne z papíru), propagační předměty z textilu; (25) pásky z kůže; (28) hry, hračky, hrací karty, sportovní vybavení, golfové hole, golfové rukavice, golfové vaky na kolečkách nebo bez koleček, golfové míčky.

(730) **ELTON hodinářská, a.s.**, Náchodská 2105, Nové Město nad Metují, 54901, CZ

(740) Nypl, Novák, Kavalírová a partneři, JUDr. Ing. Tomáš Matoušek, advokát, Dukelská 15, Hradec Králové, 50002

(210) **O-541576**  
(220) 11.08.2017  
(320) 11.08.2017  
(511) 35, 36, 43  
(540)

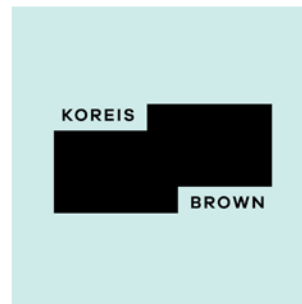

(510) (35) marketing nemovitostí, marketingové poradenství, marketingové služby; (36) správa nájemních, činžovních domů, pronájem a nájem trvalého ubytování, pronájem a nájem nemovitostí, sjednávání nájemních smluv a smluv o pronájmu nemovitostí, poradenství v oblasti nemovitostí, poradenství týkající se nemovitostí, poradenství v oblasti majetku (nemovitostí), poradenství v oblasti hypoték na obytné nemovitosti, finanční poradenství v oblasti investic do nemovitostí, sdružování nemovitostí, investice do nemovitostí, financování rozvoje nemovitostí, konzultace o nemovitostech, správa investic do nemovitostí, řízení investic do nemovitostí, získávání nemovitostí pro druhé, konzultace při koupi nemovitostí, pronájem nemovitostí všeho druhu, nemovitostní (realitní) konzultační služby, makléřské služby v oblasti nemovitostí, reklamní služby v oblasti nemovitostí; (43) dočasné ubytování (služby), poskytování dočasného ubytování, poskytování přechodného ubytování, poskytování rekreačního ubytování

(591) Barevná

(730) **Koreis-Brown Investment s.r.o.**, Plachého 880/26, Plzeň, 30100, CZ

(740) Mgr. Vojtěch Metelka advokát, Martinská 608/8, Plzeň, 30100

(210) **O-541537**  
(220) 09.08.2017  
(320) 09.08.2017  
(511) 32, 33, 43  
(540)



(510) (32) pivo a pivovarnické výrobky, sladové pivo, ochucené pivo, nealkoholické pivo, pšeničné pivo, ječmenné víno (pivo), černé pivo (pivo z praženého sladu), pivo s příchutí kávy, porter (silné černé pivo), stout (silné černé pivo), světlé pivo (svrchně kvašené), piva z rukodělných pivovarů, pivo s nízkým obsahem alkoholu, root beer (nealkoholické pivo s rostlinnými výtažky); (33) lihoviny (alkoholické nápoje), destilované lihoviny, fermentované lihoviny, pivní pálenka; (43) pivnice, restaurace (služby), hotely, ubytovny a penziony, prázdninové a turistické ubytování, zajišťování přechodného ubytování, poskytování přechodného ubytování, ubytování o dovolených, apartmánové ubytování.

(730) **Pivovar Vranov s.r.o.**, Vranov č. p. 67, Vranov, 66432, CZ

(740) Patentový zástupce, Doc. Ing. Jindřich Špaček CSc., Svatopluka Čecha 1939/106a, Brno, Královo Pole, 61200

(210) **O-541716**  
(220) 18.08.2017  
(320) 18.08.2017  
(511) 9, 37, 42  
(540)

## DOMOTRON

(510) (9) přístroje a nástroje vědecké, námořní, geodetické, fotografické, filmové, optické, přístroje pro vážení, měření, signalizaci, kontrolu (inspekci), záchranu a přístroje pro vyučování, přístroje a nástroje pro vedení, přepínání, přeměnu, akumulaci, regulaci nebo řízení elektrického proudu, přístroje pro záznam, převod, reprodukci zvuku nebo obrazu, magnetické nosiče dat, záznamové disky, kompaktní disky, DVD a ostatní digitální záznamové nosiče, mincové mechanismy, pokladny registrační, kalkulačky, zařízení na zpracování dat, počítače, počítačový software, hasicí přístroje, osobní ochranné prostředky proti nehodám, akumulátorové skříně, hustoměry, hydroměry, akustická poplašná zařízení, aktinometry, elektromagnetické cívky, elektrická zařízení pro dálkové zapalování, baterie na zapalování, zesilovače, ampérmetry, antény, měřidla, požární hlásiče, signalizační zařízení, komparátory, ukazatele výšky hladiny vody, ztrát elektrické energie a plynu, barometry, magnetické pásky, koncovky (elektrotechnika), galvanometry, tlačítka ke zvonkům, pláště elektrických kabelů, kalkulačky, kolektory elektrické, usměrňovače, zástrčky, zásuvky (elektrické), zástrčky, zásuvky (elektrické -), omezovače (elektrotechnika), přerušovače, vypínače, elektrické vodiče, měřicí přístroje, počítadla, světelná signalizace, blikáče, detektory, kreslené filmy, reproduktory, amplióny, rozvodné panely (elektřina), štíty fluorescenční, telefonní sluchátka, napájecí dráty, spojky elektrického vedení, konektory, elektronická relé, vysílací zařízení, vysílačky (telekomunikace), vysílače elektronických signálů, pásky pro zvukové záznamy, cívky (fotografie), přístroje kontrolující teplotu, ergometry, elektrické kabely, bezpečnostní sítě (ochranné), ochranné plachty, nabíječky baterií, vysokofrekvenční přístroje, rádia, pojistky, jističe, plynoměry (měřicí přístroje), audiovizuální přijímače, hologramy, vlhkoměry, hygrometry, záchranné přístroje a zařízení, indikátory

množství, tlumivky (elektrina), induktory, zařízení ke zpracování dat, promítací žárovky, diaprojektory, lasery, mikrofony, zrcadla (optika), spínače časové (automatické), s výjimkou těchto pro hodinářství, galvanické články, ohmmetry, optické přístroje a nástroje, počítače, nahrané počítačové programy, přepětové pojistky, videokazety, přístroje na nahrávání zvuku, přístroje na přenos zvuku, sirény, teploměry, s výjimkou lékařských, telefony, radarová zařízení, promítací přístroje, zámky (elektrické -), voltmetry, totalizátory, čas (přístroje na zaznamenávání -), přístroje pro indikaci teploty, televizní přijímače, dálkové ovladače, přístroje na dálkové ovládání, výstražná zařízení proti krádeži, bzučáky, magnetické disky, identifikační karty (magnetické -), pružné disky, diskety, magnetoskopy, videorekordéry, počítačové klávesnice, integrované obvody, polovodiče, čipy integrovaných obvodů, čipy s integrovanými obvody, elektrické vedení (materiály na -), solární články, elektrické dveřní zvonky, čtečky čárového kódu, wafery pro integrované obvody, CD-ROMy, nahrané programy operačních systémů, počítačová periferní zařízení, počítačový software (nahrané programy), počítačové programy, elektronická pera (vizuální zobrazovací zařízení), kódované magnetické karty, faxy, faxovací přístroje, magnetická média, magnetická kódovací zařízení, mikroprocesory, modemy, monitory (počítačový hardware), monitory (počítačové programy), myš (počítačové příslušenství), optické snímače, optické disky, optické nosiče dat, tiskárny pro použití s počítači, centrální procesorové jednotky (procesory), přehrávače kompaktních disků, přehrávače kazet, videokamery, telefonické záznamníky, elektronické diáře, detektory dýmu, skenery (přístroje pro zpracování informací), ukazatele stavu, přenosné počítače, poznámkové bloky, elektronické oznamovací tabule, videotelefony, publikace (elektronické -) (s možností stažení), počítačové programy, ke stažení, dekorativní magnety, bezdrátové telefony, podložky pod myš, optická vlákna, software pro počítačové hry, koaxiální kabely, kuchyňské časovače, stahovatelné soubory s hudbou, GPS (navigační přístroje), USB disky, tašky na počítače, obaly na přenosné počítače, rámečky na digitální fotografie, počítačové softwarové aplikace, ke stažení, chytré telefony (smartphony), tabletky, kódované odemykací karty, mobilní telefony, počítačový hardware, digitální panely, chytré brýle, přístroje pro hašení ohně, chytré hodinky, černé skříňky (záznamníky údajů), termální kamery, bezpečnostní tokeny (šifrovací zařízení), digitální meteorologické stanice, chytré prsteny, humanoidní roboti s umělou inteligencí, výstražná zařízení proti krádeži, osobní alarmy, akustická poplašná zařízení, alarmy kouře, alarmy pro monitorování dětí, klávesnice pro bezpečnostní poplašná zařízení, elektrické zámky s poplašným zařízením, osobní bezpečnostní poplašná zařízení, ovládací panely pro bezpečnostní poplašná zařízení, elektronická poplašná zařízení proti vloupání, nosiče zvukových nahrávek, nahraný obsah (počítačové programy, data a informace), záznamy (zvukové záznamy), hudební zvukové záznamy, zvukové záznamy, gramofonové desky, nahrané optické disky, zvukové pásky, přístroje a nástroje pro přehrávání desek, regulátory tepla (termostaty), přístroje ke kontrole spotřeby tepla, zařízení na programování ústředního vytápění, elektrická ovládací zařízení pro řízení vytápění, monitory teploty (ventily) pro radiátory ústředního topení, monitory teploty (ventily) pro ústřední topné těleso radiátor, redukce (elektrina), článkový přepínač (elektrotechnika), redukce (adaptéry na kabely), elektrické jističe (vypínače), elektrické jističe (vypínače), jističe elektrických obvodů, požární únikové žebříky (bezpečnostní zařízení), požární únikové žebříky (bezpečnostní zařízení), promítací plátna, elektrické obvody a deskové obvody, zabezpečovací zařízení proti krádeži, elektrická, poplašná zařízení s dálkovým ovládáním (jiná než zařízení proti krádežím vozidel), chronografy, přístroje zaznamenávající čas, spojovací skříňky, svorkovnice (elektrotechnika), startovací kabely na motory, spojovací jednotky (elektrické kontakty), spojovací jednotky (elektrické kontakty), svorkovnice (elektrické spojovací -), vazební členy (zařízení na zpracování dat), vazební členy (zařízení pro zpracování dat), software pro dálkovou diagnostiku, přístroje pro diagnostiku elektrických instalací, software pro diagnostiku a odstraňování problémů, diagnostické přístroje jiné než k lékařským účelům, testovací přístroje pro diagnostické účely (jiné než lékařské), mechaniky pro optické disky, protipožární sprinklerové systémy, sprinklery (automatická rozstříkovací zařízení k hašení požárů), přepětové ochrany, bleskojistky, regulátory osvětlení, spínače elektrického osvětlení, regulátory osvětlení jeviště, tlumivky pro elektrické osvětlovací příslušenství, videochůvičky, zařízení na poslouchání pro monitorování malých dětí, chůvičky, pákové ovladače k počítačům, interaktivní terminály, interaktivní video přístroje, interaktivní počítačové systémy, elektronické interaktivní bílé tabule, interaktivní počítačové herní programy, přístroje na dálkové ovládání, elektrické přístroje na dálkové ovládání, dálkové monitorovací přístroje, multifunkční dálková ovládání, univerzální dálkové ovladače, dálkové ovladače pro klimatizační zařízení,

přístroje na dálkové ovládání pro ovládání osvětlení, dálkové ovladače pro okenní rolety, přístroje na dálkové ovládání vstupních míst, přijímače dálkového ovládání, vysílače dálkového ovládání; (37) stavebnictví, údržba nábytku, instalace a opravy elektrických spotřebičů, úklid interiérů (budov), oprava výrobků uvedených výše ve třídě 9 tohoto seznamu, opravy centrálních řídicích systémů budov, instalace výrobků uvedených výše ve třídě 9 tohoto seznamu, instalace centrálních řídicích systémů budov, instalace a opravy požárních hlásičů, montáž a opravy topných zařízení, bezpečnostní schránky (údržba a opravy -), trezorové místnosti (údržba a opravy -), instalace a opravy klimatizačních zařízení, instalace kuchyňského zařízení, stroje (montáž, údržba a opravy), instalační služby, údržba a opravy strojů, malování a natírání (interiérů a exteriérů -), instalace a opravy mrazicích zařízení, konzultace v oblasti stavitelství a stavebnictví, informace o opravách, instalace, údržba a opravy počítačového hardwaru, odrušování elektrických přístrojů, konzultace týkající se stavebnictví a stavitelství, opravy elektrického vedení; (42) vědecké a technologické služby a související výzkum a projektování, analytické a výzkumné služby v průmyslu, návrhy a vývoj počítačového hardwaru a softwaru, architektonické poradenství, projektování, technický průzkum, počítačové programování, pronájem zařízení na zpracování dat, průmyslový design, kalibrování (měření), aktualizování softwaru, poradenství v oblasti navrhování a vývoje počítačového hardwaru, pronájem počítačového softwaru, údržba softwaru, obnova počítačových dat (regenerace), analýzy počítačových systémů, navrhování počítačových systémů, tvorba a údržba webových stránek pro třetí osoby, hosting internetových stránek, počítačové programy (instalace -), monitorování počítačových systémů na dálku, pronájem počítačového serveru (serverhosting), uchovávání dat v elektronické podobě, technologické poradenství, poradenství v oblasti počítačových technologií, poradenství v oblasti telekomunikačních technologií, konzultace zaměřené na počítačovou bezpečnost, interiérová výzdoba, monitorování počítačových systémů za účelem odhalování selhání, poradenství v oblasti internetového zabezpečení, poradenství v oboru ochrany dat, služby kódování dat, monitorování počítačových systémů za účelem odhalování nepovoleného přístupu nebo narušení dat, elektronické monitorování osobních identifikačních údajů za účelem odhalování krádeže identity na Internetu, elektronické monitorování pohybů na platební kartě za účelem odhalování podvodů na Internet.

(730) **BVC Dom s.r.o.**, Kozi 916/5, Praha 1, Staré Město, 11000, CZ  
(740) Ing. Róbert Porubčan, Puškinova 19, Ivanka pri Dunaji, 90028

(210) **O-541721**  
(220) 18.08.2017  
(320) 18.08.2017  
(511) 10, 35, 41  
(540)



(510) (10) laserové přístroje pro lékařské účely, pro léčebné účely, zařízení na provedení dermabraze, laserové epilátory, laserový přístroj na odstranění tetování, přístroje pro fyzioterapeutickou léčbu, mezoterapeutický přístroj, ultrazvukové léčebné přístroje, galvanická terapeutická zařízení, masážní nástroje, elektrické přístroje ke kosmetické masáži; (35) velkoobchodní a maloobchodní prodej lékařských kosmetologických strojů a zařízení, obchodní informační služby, online obchodování s výrobky výše uvedenými ve tř. 10, poskytování poradenství spotřebitelům v souvislosti s kosmetickými přístroji, reklama, obchodní propagace; (41) organizování konferencí, výstav, vzdělávací a školicí služby, účast na výstavě, vydávání katalogů.  
(591) Barevná  
(730) **ALVI Praha s.r.o.**, Kurzova 2202/20, Praha 5 - Stodůlky, 15500, CZ  
(740) Anna Iakupova, Blanická 28/206, Praha 2, 12000

(210) **O-541802**

(220) 23.08.2017

(320) 23.08.2017

(511) 1, 2, 9, 16, 20, 40, 41

(540)

### FotoFast

(510) (1) chemické látky pro fotografii, chemické preparáty pro fotografii, fotografická média (filmy neexponované); (2) tonery, tiskařský toner; (9) fotobuňky, fototiskárny, fotoaparáty, fotografické fólie, fotografické blesky, fotografické diapozitivy, fotografické přístroje, fotografické vybavení, fotografické objektivy, fotografické negativy, fotografické zvětšovací přístroje, zařízení na vyvolávání fotografií, rámečky na digitální fotografie, pouzdra na fotografické přístroje, pouzdra na fotografická zařízení, fotografická média (exponované filmy), rámečky na fotografické diapozitivy, fotografická zařízení, dalekohledy, stativy (pro dalekohledy), pouzdra přizpůsobená pro dalekohledy, videokamery, paměťové karty, paměťová zařízení, čtečky paměťových karet, informační technologie a audiovizuální, multimediální a fotografické přístroje; (16) tiskárenské výrobky, materiály pro vazbu knih, papírnické zboží a učební pomůcky (s výjimkou přístrojů), kancelářské potřeby (s výjimkou nábytku), potřeby pro umělce, tištěné instruktážní manuály, tiskařské typy, tiskařské štočky, fotoalba, papírové rámečky na fotografie (pasparty), stojany na fotografie, obrazy, obrázky, přístroje na paspartování fotografií, rytiny (tisky), fotografie, paspartované a nepaspartované; (20) rámečky na fotografie, držáky na fotografie (rámečky), držáky (rámy) na fotografie; (40) tiskárenské služby, vyvolávání a zpracování fotografií a kinematografických filmů, tisk digitálně uložených obrázků a fotografií, vyvolávání fotografických filmů, kopírování fotografií, zpracování fotografických diapozitivů a snímků; (41) fotografování, fotografování na mikrofilm, editování fotografií, služby studia pro nahrávání kinofilmů.

(730) **Mládek Václav**, Radimovice u Želče č. p. 68, Radimovice u Želče, 39002, CZ

(740) Doucha Šikola advokáti s.r.o., Mezibranská 579/7, Praha 1, Nové Město, 11000

(210) **O-541814**

(220) 24.08.2017

(320) 24.08.2017

(511) 35, 41

(540)

PRESTO

(510) (35) inzertní, reklamní a propagační činnost, vydávání reklamních textů, pronájem reklamních ploch, reklamních bannerů a reklamních balonů, výroba reklamních klipů, vše v souvislosti s provozováním hazardních her, marketing k provozování hazardních her; (41) provozování a organizování hazardních her.

(730) **FORTUNA GAME a.s.**, Na Florenci 2116/15, Praha 1 - Nové Město, 11000, CZ

(740) Mgr. Radek Schmitz, advokátní kancelář s.r.o., Mgr. Radek Schmitz, Podkovářská 933/3, Praha 9, 19000

(210) **O-541824**

(220) 24.08.2017

(320) 24.08.2017

(511) 35, 36

(540)

### CRANE CONSTANCY CAPITAL

(510) (35) analýzy nákladů, příprava a vyhotovení daňových přiznání, dodavatelské služby pro třetí osoby (nákup výrobků a služeb pro jiné podniky), dražby, fakturace, hospodářské (ekonomické) prognózy, obchodní nebo podnikatelské informace, licence na výrobky a služby ostatních (komerční správa), analýzy nákupních a velkoobchodních cen, administrativní zpracování nákupních objednávek, pomoc při řízení

obchodních a průmyslových podniků, poradenství v obchodní činnosti, obchodní management a podnikové poradenství, obchodní nebo podnikatelský průzkum, oceňování obchodních podniků, oceňování a odhady v oblasti podnikání, řízení průmyslových nebo obchodních podniků; (36) finanční analýzy, finanční informace, finanční odhady a oceňování (pojišťovnictví, bankovníctví, nemovitosti), finanční poradenství, finanční řízení, finanční služby, kapitálové investice, finanční konzultační služby, půjčky (financování).

(730) **Martinko Michal Mgr.**, Vinohradská 343/6, Praha 2, 12000, CZ

(210) **O-541825**

(220) 24.08.2017

(320) 24.08.2017

(511) 35, 36

(540)

### CRANE CONSTANCY HOLDING

(510) (35) analýzy nákladů, příprava a vyhotovení daňových přiznání, dodavatelské služby pro třetí osoby (nákup výrobků a služeb pro jiné podniky), dražby, fakturace, hospodářské (ekonomické) prognózy, obchodní nebo podnikatelské informace, licence na výrobky a služby ostatních (komerční správa), analýzy nákupních a velkoobchodních cen, administrativní zpracování nákupních objednávek, pomoc při řízení obchodních a průmyslových podniků, poradenství v obchodní činnosti, obchodní management a podnikové poradenství, obchodní nebo podnikatelský průzkum, oceňování obchodních podniků, oceňování a odhady v oblasti podnikání, řízení průmyslových nebo obchodních podniků; (36) finanční analýzy, finanční informace, finanční odhady a oceňování (pojišťovnictví, bankovníctví, nemovitosti), finanční poradenství, finanční řízení, finanční služby, kapitálové investice, finanční konzultační služby, půjčky (financování).

(730) **Martinko Michal Mgr.**, Vinohradská 343/6, Praha 2, 12000, CZ

(210) **O-541854**

(220) 25.08.2017

(320) 25.08.2017

(511) 9, 25, 35, 36, 37, 42

(540)



(510) (9) speciální ochranné oděvy a ochranná obuv, vše v rámci této třídy; (25) oděvy, obuv, kloboučnické zboží; (35) účetnictví, vedení účetních knih a revize účtů; (36) pronájem nemovitostí, bytů a nebytových prostor; (37) instalační a montážní služby, čištění, opravy a údržba, vše v oblasti stavebnictví, stavebnictví a demolice staveb; (42) provádění technických projektových studií pro stavební projekty.

(591) Barevná

(730) **ALSTAP s.r.o.**, V Korytech 972/12, Praha 10, Strašnice, 10000, CZ

(210) **O-541876**  
(220) 28.08.2017  
(320) 28.08.2017  
(511) 9, 16, 35, 38, 41, 42  
(540)



(510) (9) počítačový software (nahraný), počítačové programy (stahovatelné), stahovatelné počítačové aplikace, stahovatelné elektronické publikace; (16) tiskoviny, periodika, brožury, časopisy (periodika), desky na dokumenty, desky na dokumenty (kancelářské potřeby), šanony (kancelářské potřeby), kancelářské desky, formuláře (tištěné), fotografie (tištěné), grafické tisky, kalendáře, kancelářské potřeby, s výjimkou nábytku, katalogy, knihy, letáky, noviny, razítka, seznamy, adresáře, registry, tikety, tištěné publikace, tužky; (35) administrativní služby, aktualizace a údržba údajů v rejstřících, aktualizace a údržba dat v počítačových databázích, aktualizace reklamních materiálů, cílené zaslání reklamních materiálů, grafická úprava pro reklamní účely, indexace webových stránek pro obchodní nebo reklamní účely, marketing, návrh reklamních materiálů, obchodní informace, obchodní průzkum, obchodní správa licencí k výrobkům a službám jiných osob, obchodní zprostředkovatelské služby, online inzerce v počítačové síti, optimalizace návštěvnosti webových stránek, poradenství v oblasti komunikační strategie při styku s veřejností, poradenství v oblasti komunikační strategie v reklamě, poradenství v oblasti řízení lidských zdrojů, pořádání veletrhů pro obchodní či reklamní účely, poskytování obchodních informací prostřednictvím webových stránek, poskytování informací o obchodních kontaktech, PPC reklama, propagace, průzkum trhu, průzkum veřejného mínění, reklama, sběr údajů do počítačových databází, sestavování statistiky, sestavování katalogů informací pro obchodní či reklamní účely, styk s veřejností, šíření reklamních materiálů, systematizace údajů do počítačových databází, televizní reklama, venkovní reklama, zaznamenávání písemných sdělení a údajů, zpracování textu, zprostředkování obchodních informací, zprostředkování propagace, zprostředkování reklamy; (38) poskytování diskusních místností na internetu, poskytování online fór, poskytování přístupu do databází, služby zpravodajské agentury, streaming dat, televizní vysílání, zaslání zpráv; (41) elektronické publikování (DTP), koučink (školení), obrazové zpravodajství, online vydávání elektronických knih a časopisů, pořádání a uvádění koncertů, pořádání a vedení konferencí, pořádání a vedení kongresů, pořádání a vedení osobních vzdělávacích fór, pořádání a vedení seminářů, pořádání a vedení workshopů (školení), pořádání výstav ke kulturním nebo vzdělávacím účelům, poskytování elektronických publikací online bez možnosti stažení, poskytování televizních programů bez možnosti stažení prostřednictvím přenosu videa na objednávku, poskytování videí online bez možnosti stažení, vydávání knih, výuka, vzdělávací služby; (42) aktualizace počítačového software, analýza počítačových systémů, cloud computing, elektronické sledování osobních identifikačních údajů za účelem odhalení internetové krádeže identity, externí zálohování dat, hosting webových stránek, instalace počítačového software, konverze počítačových programů a dat, s výjimkou fyzické konverze, obnova počítačových dat, poradenství v oblasti počítačového software, poradenství v oblasti počítačových technologií, poskytování informací o počítačových technologiích a programování prostřednictvím webových stránek, provádění průzkumů, provádění studií technických projektů, sledování počítačových systémů za účelem odhalení nepovoleného přístupu nebo úniku dat, sledování počítačových systémů za účelem odhalení poruch, tvorba počítačového software, tvorba počítačových systémů, údržba počítačového software, ukládání elektronických dat, vytváření a navrhování webových katalogů informací pro jiné osoby (služby v oblasti informačních technologií).

(730) **Šalitroš Radomír Ing.**, Slovenskej Jednoty 1, Košice, SK  
(740) Mgr. Tomáš Jenčík, advokát, Vladislavova 1390/17, Praha 1, Nové Město, 11000

(210) **O-541897**  
(220) 28.08.2017  
(320) 28.08.2017  
(511) 29, 32, 33  
(540)

## Utopia

(510) (29) maso, ryby, drůbež a zvěřina, masové výtazky, konzervované, mražené, sušené a važené ovoce a zelenina, želé, džemy, kompoty, vejce, mléko a mléčné výrobky, jedlé oleje a tuky; (32) piva, minerální vody, šumivé nápoje a jiné nápoje nealkoholické, nápoje a šťávy ovocné, sirupy a jiné přípravky ke zhotovování nápojů; (33) alkoholické nápoje.  
(730) **1490 s.r.o.**, Sudkův Důl 10, Obrataň, 39501, CZ  
(740) JUDr. Petr Stoklásek, Pod stadiony 2719/19, Praha 5, Smíchov, 15000

(210) **O-541898**  
(220) 28.08.2017  
(320) 28.08.2017  
(511) 9, 16, 28, 35, 38, 41  
(540)

## HEBTYL



(510) (9) antény, audiovizuální zařízení pro výuku, automaty hudební, hrací skříně uváděné do chodu vhozením mince, nástroje na určování azimutu, barometry, brýle, pouzdra na brýle, brýle sluneční, brýle proti slunci, brýlové řetízky, buzoly, směrové kompas, clony na oči, čističe nosičů zvukových záznamů, čočky kontaktní, čočky optické, čtecí zařízení v televizi, dalekohledy, promítací přístroje na diapositivu, kreslené filmy, diktafony, gramofonové jehly, DVD přehrávače, elektronická pera (vizuální zobrazovací jednotky), elektronické publikace, elektronické oznamovací tabule, epidiaskopy, filmové kamery, střihací zařízení na filmy, fotoaparáty, hologramy, audiovizuální programy, audiovizuální díla v digitální podobě, obaly na cd disky nebo DVD disky nebo na nosiče záznamů, jezdecké přilby, kalkulačky, kalkulačky kapesní, klávesnice počítačové, krokoměry, magnetofony, magnety, magnety dekorativní, interaktivní databáze, elektronické databáze, mincové mechanismy pro televizory, monitory, mikrofony, nosiče informací všeho druhu v rozsahu třídy 9, programové vybavení pro počítače, interaktivní software, software, hardware výpočetní techniky, multimediální aplikace, ochranné brýle pro sport, ochranné helmy pro sport, obrazovky, plátna promítací, počítače, počítačové hry (programy), počítačové tiskárny, podložky pod myš, potápěčské masky, potápěčské oděvy, potápěčské rukavice, pravítka (měřicí přístroje), pravítka logaritmická, přehrávače kompaktních disků, přilby ochranné, přístroje pro reprodukci zvuku, rádia, signalizační pišťalky, sluchátka, snímače obrazu, skenery (zpracování dat), tampóny do uší pro potápěče, televizní přístroje, trojúhelníky výstražné pro vozidla, videokamery, vyučovací stroje, zápisník elektronický, závaží; (16) alba, atlasy, pouzdra s barvami (školní pomůcky), blahopřání, blahopřání hudební, bloky (papírnické výrobky), papírové bryndáčky, čínská tuš, desky (papírnické výrobky), psací desky s klipsem na přidržování papíru, desky na dokumenty (šanony, pořadače), dopisní papír, držáky na psací potřeby, figurky (sošky) z papírové hmoty, fólie hliníková na balení potravin, fotografie, stojany na fotografie, zemské globusy, grafické reprodukce, grafiky, gumy na mazání, hlína modelovací, houbičky navlhčovací (kancelářské potřeby), hroty psacích per, chrániče prstů (kancelářské potřeby), inkoust v tyčince, inkousty, kalamáře, kalendáře, kalendáře trhací, kancelářské potřeby, kromě nábytku, kancelářské sponky, papírové kapesníky, výrobky z kartónu, spadající do této třídy, karty, kelímky papírové na mléčné výrobky, krabice na klobouky z lepenky, záložky do knih, knižní zarážky, vzory na kopírování, papírové kornouty, krabice lepenkové nebo papírové, kružitka, křída na psaní, laminovačky na dokumenty pro použití v kanceláři, výrobky z lepenky spadající do této třídy, a to krabice, desky a transparenty, malířská plátna,

malířské stojany, malířské štětky, štětky, štětky na psaní, mapy, zeměpisné mapy, mašle papírové, materiály na pečetení, pomůcky na mazání, a to gumy a opravné pásky a opravné laky, sáčky pro mikrovlnné trouby, misky na vodové barvy, materiály na modelování, nálepky (lepící pásky) pro kancelářské použití nebo pro domácnost, papírnáčky, násadky na pera, nože na papír, obálky, obaly (papírné výrobky), obaly na spisy, obtisky, ocelová pera, opěradla na ruce pro malíře, ořezávací strojky na tužky, ořezávátka na tužky, oznámení rodinných událostí (papírné výrobky), palety pro malíře, papír, dopisní papír, papír kopírovací (pauzovací), pergamenový papír, papír sací, svítící papír, toaletní papír, papír voskovaný, papír Xuan, papírenské výrobky spadající do této třídy, papírová prostírání, papírové ubrusy, papírové podložky pod sklenice, podložky pod pívni sklenice, papírové ubrusky, pastelky, pouzdra na pasy, pečeti, penály, pera (kancelářské potřeby), pera plnicí, periodika, plány, psací podložky, pomůcky učební (kromě přístrojů), pohlednice, poštovní známky, potřeby na psaní, pouzdra na doklady, pouzdra na pera, pouzdra s psacími potřebami, papírové praporky, pravítka, psací podložky, psací soupravy (sada psacích potřeb), papírové pytlíky jako obaly, razítka, razítka datovací, pouzdra na razítka, razítkovací pouzdra, papírové ručníky, rýsovací nástroje, samolepky, samolepky pro domácnost a pro kancelářské potřeby, sešity, sešivačky, skicáky, stírátka na tabule, školní potřeby, tabule školní, těžítka, etikety, tiskové typy, tužky, tuhy do tužek, držátka na tužky, patentní tužky, uhly na kreslení, zápisníky, nosiče informací všeho druhu v rozsahu třídy 16, periodické a neperiodické tiskoviny, plakáty, programy a informační letáky, vstupenky, katalogy; (28) autička (rádiem řízená autička), autička na hraní, zmenšené automobilové modely, balónky na hraní, potřeby pro hry v plaveckých bazénech, biliárové stoly, biliárové koule, biliardová tága, karty na bingo, boby, zařízení a náčiní pro bowling, in-line brusle, kolečkové brusle, lední brusle, bublifuk (hračka), cvičební prkna, cvičební pytle, činky, společenské a stolní hry, domečky pro panenky, létající draci, elektronické terče, terče, golfové hole, háčky na ryby, harpunovací puška (jako sportovní potřeba), hokejky, holenní chrániče (sportovní zboží), chrániče kolen (sportovní zboží), horolezecká výstroj, houpačky, hra v kostky, hra v kuželky, hrací karty, hrací koule, hrací kuličky, hračky, hračky plyšové, hračky pohyblivé, hračky pro domácí zvířata, hry, hry společenské, hry stolní, zařízení pro hry, chraštítka, jízdní kola nehybná určená pro trénink, kaleidoskopy, kanadské žertíky (atrapy), karnevalové masky, koloběžky, houpací koně, konfety, stavebnice (hračky), stavebnicové kostky (hračky), kouzelnické potřeby, kryty na lyže, sací lahve pro panenky, loutky, luky na lukostřelbu, lukostřelecké náčiní, lyžařské vosky, lyže, lyže vodní, lyže - surfování, míče na hraní, pistole na paintball (sportovní nářadí), panenky, ploutve na plavání, posilovací stroje, rakety s pružným výpletem (sportovní náčiní), rukavice pro sportovní hry, rybářské náčiní spadající do této třídy, sánky, skateboardy, skluzavky (hry), snowboardy, šatíčky pro panenky, šipky (hra), trampolíny, tobogán (hry), vánoční ozdoby na stromček (s výjimkou osvětlení a cukrovinek), vánoční stroměčky umělé, vycpané hračky, vrhcáby (lurč) - hra s kostkami a kameny, zvonky na vánoční stroměčky, žetony hrací; (35) reklamní agentura, reklamní a propagační činnost v oblasti audiovizuálních a filmových děl, licence na výrobu a služby ostatních (komerční správa), nábor zaměstnanců, pomoc při řízení obchodní činnosti, obchodní nebo podnikatelské informace, obchodní nebo podnikatelský průzkum, personální poradenství, pořádání veletrhů pro obchodní účely, průzkum trhu, průzkum veřejného mínění, zajišťování předplatného telekomunikačních služeb pro ostatní, organizační zabezpečování televizního vysílání, příprava inzertních sloupků, sekretářské služby, obchodní vedení uměleckých agentur, zajišťování novinového předplatného (pro předplatitele); (38) šíření informací prostřednictvím datových sítí, zejména pomocí www stránek v internetu, telekomunikace, služby umožňující komunikaci jedné osoby s druhou, elektronická pošta, služby elektronických nástěnek (telekomunikační služby), informační kanceláře, vysílání kabelové televize, služby dálkových konferencí, počítačová komunikace, posílání zpráv, poskytování internetových diskusních fór, pronájem přístrojů pro přenos zpráv, pronájem přístupového času ke globálním počítačovým sítím, pronájem zařízení pro přenos informací, přenášení pomocí satelitních družic, přenos zpráv a obrazových informací pomocí počítače, půjčování telekomunikačních zařízení, telekonference (služby dálkových konferencí), teleshoppingové služby (poskytování televizních kanálů pro teleshoppingové služby), televizní vysílání, digitální vysílání, televizní vysílání programů, televizní vysílání zábavných, vzdělávacích, výchovných, soutěžních, diskusních a informačních pořadů, informační služby na internetu související s televizním vysíláním, služby na internetu související s televizním vysíláním, poskytování přístupu k internetovému portálu, zajištění prostoru pro webové stránky, poskytování on-line platformy pro nahrávání, zpracování, přenos a aktualizaci dat, obrázků,

fotografií, 3D aplikací, telexové služby, radiové vysílání, výzvy (služby poskytované rádiem, telefonem nebo jinými elektronickými komunikačními prostředky), zasilání zpráv; (41) výchovná a zábavná činnost a služby, filmová a audiovizuální tvorba, vzdělávací a konzultační činnost v oblasti audiovizuální a filmové tvorby, výroba a půjčování nahraných zvukových a audiovizuálních nosičů informací a filmů, nakladatelství a vydavatelství, ediční činnost, publikační činnost, elektronické publikování (DTP), kluby zdraví (služby cvičení), knihovny (půjčování knih), vydávání knih, koncertní síně, sály, organizování a vedení konference, organizování a vedení kongresu, korespondenční kurzy, provozování muzea, organizování kulturních nebo vzdělávacích výstav, organizace zábavně-společenských a kulturních akcí, provozování kina, organizování plesů, organizování vzdělávacích nebo soutěží, výstavní činnost v oblasti kultury nebo vzdělávání, plánování a organizování večírků, pořádání soutěží krásy, poskytování on-line elektronických publikací (bez možnosti stažení), pronájem rozhlasových a televizních přijímačů, provozování her on-line (z počítačové sítě), předprodej vstupenek, pronájem rozhlasových a televizních přijímačů, organizování a vedení seminářů, služby v oblasti grafické úpravy v oblasti vydavatelství, jiné než pro reklamní účely, školení, vyučování, zveřejňování textů, kromě reklamních, výuka, vzdělávací informace, vydávání elektronických knih a časopisů on-line, vydávání textů, s výjimkou reklamních nebo náborových, živé představení, organizování živých vystoupení.

(730) **Podolský Cyril**, U Nemocnice 3373/6b, Břeclav, 69002, CZ

(210) **O-542070**

(220) 06.09.2017

(320) 06.09.2017

(511) 9, 16, 35, 36, 38, 39, 41, 42

(540)



(510) (9) systémy dálkového přenosu dat, programy na zpracování dat, dešifrovací soustavy, platební karty, čipy, informační produkty v elektronické podobě, bezpečnostní zařízení pro úschovu svěřených peněz, cenných listin, dokumentů i ostatních cenností spadající do této třídy, přístroje a zařízení pro směnu a výměnu peněz spadající do této třídy; (16) tiskoviny všeho druhu, včetně cenných papírů, šeků, smének, burzovních listů, informační produkty na papírových nosičích; (35) inzertní, reklamní a propagační činnost, uskutečňovaná prostřednictvím jakýchkoliv médií, marketing, informační servis a poradenské služby v oblasti obchodu, obchodní management a obchodní administrativa, automatizované zpracování dat v oblasti bankovníctví, prezentace akcí pro reklamní a obchodní účely; (36) služby finanční, peněžní, nemovitostní a pojišťovací, včetně příslušných on-line služeb spadajících do této třídy, charitativní shromažďování finančních prostředků, veřejné sbírky a grantové rozdělování finančních prostředků, organizování a pořádání dobročinných sbírek; (38) telekomunikace, systém dálkového přenosu dat prostřednictvím všech dostupných médií; (39) přeprava peněz, cenných papírů a jiných cenností; (41) výchova a vzdělávání, pořádání společenských, kulturních, zábavních i sportovních akcí, dobročinná činnost a charitativní humanitární činnost v oblasti kulturní, výchovná a vzdělávací i sportovní, organizování a pořádání kulturních dobročinných humanitárních akcí, organizování a pořádání veřejných sbírek nefinančního rázu v rámci této třídy; (42) tvorba, zavádění, adaptace, aktualizace a údržba softwaru, kódování a dekódování zabezpečovacích systémů, tvorba www stránek.

(730) **Československá obchodní banka, a. s.**, Radlická 333/150, Praha 5, 15057, CZ

(740) **Baker & McKenzie s.r.o.**, advokátní kancelář, JUDr. Jiří Čermák, advokát, Klimentská 46, Praha 1, 11002

(210) **O-542071**  
(220) 06.09.2017  
(320) 06.09.2017  
(511) 9, 16, 35, 36, 38, 39, 41, 42  
(540)



(510) (9) systémy dálkového přenosu dat, programy na zpracování dat, dešifrovací systémy, platební karty, čipy, informační produkty v elektronické podobě, bezpečnostní zařízení pro úschovu svěřených peněz, cenných listin, dokumentů i ostatních cenností spadající do této třídy, přístroje a zařízení pro směnu a výměnu peněz spadající do této třídy; (16) tiskoviny všeho druhu, včetně cenných papírů, šeků, směnec, burzovních listů, informační produkty na papírových nosičích; (35) inzertní, reklamní a propagační činnost, uskutečňovaná prostřednictvím jakýchkoliv médií, marketing, informační servis a poradenské služby v oblasti obchodu, obchodní management a obchodní administrativa, automatizované zpracování dat v oblasti bankovníctví, prezentace akcí pro reklamní a obchodní účely; (36) služby finanční, peněžní, nemovitostní a pojišťovací, včetně příslušných on-line služeb spadajících do této třídy, charitativní shromažďování finančních prostředků, veřejné sbírky a grantové rozdělování finančních prostředků, organizování a pořádání dobročinných sbírek; (38) telekomunikace, systém dálkového přenosu dat prostřednictvím všech dostupných médií; (39) přeprava peněz, cenných papírů a jiných cenností; (41) výchova a vzdělávání, pořádání společenských, kulturních, zábavních i sportovních akcí, dobročinná činnost a charitativní humanitární činnost v oblasti kulturní, výchovné a vzdělávací i sportovní, organizování a pořádání kulturních dobročinných humanitárních akcí, organizování a pořádání veřejných sbírek nefinančního rázu v rámci této třídy; (42) tvorba, zavádění, adaptace, aktualizace a údržba softwaru, kódování a dekodování zabezpečovacích systémů, tvorba www stránek.

(591) Barevná  
(730) **Československá obchodní banka, a. s.**, Radlická 333/150, Praha 5, 15057, CZ  
(740) Baker & McKenzie s.r.o., advokátní kancelář, JUDr. Jiří Čermák, advokát, Klimentská 46, Praha 1, 11002

(210) **O-542075**  
(220) 06.09.2017  
(320) 06.09.2017  
(511) 9, 16, 35, 36, 38, 39, 41, 42  
(540)



(510) (9) systémy dálkového přenosu dat, programy na zpracování dat, dešifrovací systémy, platební karty, čipy, informační produkty v elektronické podobě, bezpečnostní zařízení pro úschovu svěřených peněz, cenných listin, dokumentů i ostatních cenností spadající do této třídy, přístroje a zařízení pro směnu a výměnu peněz spadající do této třídy; (16)

tiskoviny všeho druhu, včetně cenných papírů, šeků, směnec, burzovních listů, informační produkty na papírových nosičích; (35) inzertní, reklamní a propagační činnost, uskutečňovaná prostřednictvím jakýchkoliv médií, marketing, informační servis a poradenské služby v oblasti obchodu, obchodní management a obchodní administrativa, automatizované zpracování dat v oblasti bankovníctví, prezentace akcí pro reklamní a obchodní účely; (36) služby finanční, peněžní, nemovitostní a pojišťovací, včetně příslušných on-line služeb spadajících do této třídy, charitativní shromažďování finančních prostředků, veřejné sbírky a grantové rozdělování finančních prostředků, organizování a pořádání dobročinných sbírek; (38) telekomunikace, systém dálkového přenosu dat prostřednictvím všech dostupných médií; (39) přeprava peněz, cenných papírů a jiných cenností; (41) výchova a vzdělávání, pořádání společenských, kulturních, zábavních i sportovních akcí, dobročinná činnost a charitativní humanitární činnost v oblasti kulturní, výchovné a vzdělávací i sportovní, organizování a pořádání kulturních dobročinných humanitárních akcí, organizování a pořádání veřejných sbírek nefinančního rázu v rámci této třídy; (42) tvorba, zavádění, adaptace, aktualizace a údržba softwaru, kódování a dekodování zabezpečovacích systémů, tvorba www stránek.

(591) Barevná  
(730) **Československá obchodní banka, a. s.**, Radlická 333/150, Praha 5, 15057, CZ  
(740) Baker & McKenzie s.r.o., advokátní kancelář, JUDr. Jiří Čermák, advokát, Klimentská 46, Praha 1, 11002

(210) **O-542076**  
(220) 06.09.2017  
(320) 06.09.2017  
(511) 9, 16, 35, 36, 38, 39, 41, 42  
(540)



(510) (9) systémy dálkového přenosu dat, programy na zpracování dat, dešifrovací systémy, platební karty, čipy, informační produkty v elektronické podobě, bezpečnostní zařízení pro úschovu svěřených peněz, cenných listin, dokumentů i ostatních cenností spadající do této třídy, přístroje a zařízení pro směnu a výměnu peněz spadající do této třídy; (16) tiskoviny všeho druhu, včetně cenných papírů, šeků, směnec, burzovních listů, informační produkty na papírových nosičích; (35) inzertní, reklamní a propagační činnost, uskutečňovaná prostřednictvím jakýchkoliv médií, marketing, informační servis a poradenské služby v oblasti obchodu, obchodní management a obchodní administrativa, automatizované zpracování dat v oblasti bankovníctví, prezentace akcí pro reklamní a obchodní účely; (36) služby finanční, peněžní, nemovitostní a pojišťovací, včetně příslušných on-line služeb spadajících do této třídy, charitativní shromažďování finančních prostředků, veřejné sbírky a grantové rozdělování finančních prostředků, organizování a pořádání dobročinných sbírek; (38) telekomunikace, systém dálkového přenosu dat prostřednictvím všech dostupných médií; (39) přeprava peněz, cenných papírů a jiných cenností; (41) výchova a vzdělávání, pořádání společenských, kulturních, zábavních i sportovních akcí, dobročinná činnost a charitativní humanitární činnost v oblasti kulturní, výchovné a vzdělávací i sportovní, organizování a pořádání kulturních dobročinných humanitárních akcí, organizování a pořádání veřejných sbírek nefinančního rázu v rámci této třídy; (42) tvorba, zavádění, adaptace, aktualizace a údržba softwaru, kódování a dekodování zabezpečovacích systémů, tvorba www stránek.

(591) Barevná  
(730) **Československá obchodní banka, a. s.**, Radlická 333/150, Praha 5, 15057, CZ  
(740) Baker & McKenzie s.r.o., advokátní kancelář, JUDr. Jiří Čermák, advokát, Klimentská 46, Praha 1, 11002

(210) **O-542191**

(220) 12.09.2017

(320) 12.09.2017

(511) 9

(540)

### Inputwish

(510) (9) herní software pro použití s videoherními konzolemi, programy videoher (počítačový software), software videoher, software a programy videoher, stahovatelný software interaktivní zábavy na hraní videoher, vzdělávací software, software.

(730) **Inputwish s.r.o.**, Drtinova 557/10, Praha 5, Smíchov, 15000, CZ

(210) **O-542229**

(220) 13.09.2017

(320) 13.09.2017

(511) 12, 35, 36, 37, 39, 40, 42

(540)

### AR SERVIS

(510) (12) vozidla, části a příslušenství pozemních vozidel spadající do této třídy, doplňky interiéru automobilů spadající do této třídy; (35) velkoobchodní prodej vozidel, maloobchodní prodej vozidel; (36) půjčky a úvěry, leasing - nákup na splátky, vyřizování pojistných nároků a služby vypořádání pojistných událostí, pojištění, financování automobilů, poskytování záruk na ojetá motorová pozemní vozidla, likvidace pojistných škod; (37) údržba, servis a opravy vozidel, lakování vozidel, montáž částí pro vozidla, služby pneuservisu, mytí motorových vozidel, služby v oblasti čištění motorových pozemních vozidel, pískování nekovových ploch, poradenské služby v oblasti údržby vozidel, poradenské služby v oblasti oprav vozidel, služby v oblasti tuningu vozidel, kontrola vozidel před údržbou, kontrola vozidel před opravou, silniční opravy automobilů, zařizování oprav automobilů, služby autoservisů pro automobily, opravy karosérií; (39) služby uskladnění zboží ve skladištích, půjčování vozidel, zajišťování pronájmu vozidel, půjčování jízdních kol, odtahové služby pro vozidla; (40) tónování autoskel; (42) testování vozidel, environmentální testování výfukových emisí, kontroly automobilů spadající do této třídy.

(730) **tibiQ AI s.r.o.**, Sokolovská 979/209, Praha 9, Vysočany, 19000, CZ

(740) AK Jan Bárta, JUDr. Jan Bárta, advokát, Bartolomějská 304/1, Praha 1, 11000

(210) **O-542230**

(220) 13.09.2017

(320) 13.09.2017

(511) 12, 35, 36, 37, 39, 40, 42

(540)



(510) (12) vozidla, části a příslušenství pozemních vozidel spadající do této třídy, doplňky interiéru automobilů spadající do této třídy; (35) velkoobchodní prodej vozidel, maloobchodní prodej vozidel; (36) půjčky a úvěry, leasing - nákup na splátky, vyřizování pojistných nároků a služby vypořádání pojistných událostí, pojištění, financování automobilů, poskytování záruk na ojetá motorová pozemní vozidla, likvidace pojistných škod; (37) údržba, servis a opravy vozidel, lakování vozidel, montáž částí pro vozidla, služby pneuservisu, mytí motorových vozidel, služby v oblasti čištění motorových pozemních vozidel, pískování nekovových ploch, poradenské služby v oblasti údržby vozidel, poradenské služby v oblasti oprav vozidel, služby v oblasti tuningu vozidel, kontrola vozidel před údržbou, kontrola vozidel před opravou, silniční opravy automobilů, zařizování oprav automobilů, služby autoservisů pro automobily, opravy karosérií; (39) služby uskladnění zboží ve skladištích, půjčování vozidel, zajišťování pronájmu vozidel, půjčování jízdních kol, odtahové služby pro vozidla; (40) tónování autoskel; (42)

testování vozidel, environmentální testování výfukových emisí, kontroly automobilů spadající do této třídy.

(591) Barevná

(730) **tibiQ AI s.r.o.**, Sokolovská 979/209, Praha 9, Vysočany, 19000, CZ

(740) AK Jan Bárta, JUDr. Jan Bárta, advokát, Bartolomějská 304/1, Praha 1, 11000

(210) **O-542231**

(220) 13.09.2017

(320) 13.09.2017

(511) 12, 35, 36, 37, 39, 40, 42

(540)

### UNI AUTA

(510) (12) vozidla, části a příslušenství pozemních vozidel spadající do této třídy, doplňky interiéru automobilů spadající do této třídy; (35) velkoobchodní prodej vozidel, maloobchodní prodej vozidel; (36) půjčky a úvěry, leasing - nákup na splátky, vyřizování pojistných nároků a služby vypořádání pojistných událostí, pojištění, financování automobilů, poskytování záruk na ojetá motorová pozemní vozidla; (37) údržba, servis a opravy vozidel, lakování vozidel, montáž částí pro vozidla, služby pneuservisu, mytí motorových vozidel, služby v oblasti čištění motorových pozemních vozidel, pískování nekovových ploch, poradenské služby v oblasti údržby vozidel, poradenské služby v oblasti oprav vozidel, služby v oblasti tuningu vozidel, kontrola vozidel před údržbou, kontrola vozidel před opravou, silniční opravy automobilů, zařizování oprav automobilů, služby autoservisů pro automobily, opravy karosérií; (39) služby uskladnění zboží ve skladištích, půjčování vozidel, zajišťování pronájmu vozidel, půjčování jízdních kol, odtahové služby pro vozidla; (40) tónování autoskel; (42) testování vozidel, environmentální testování výfukových emisí, kontroly automobilů spadající do této třídy.

(730) **tibiQ AI s.r.o.**, Sokolovská 979/209, Praha 9, Vysočany, 19000, CZ

(740) AK Jan Bárta, JUDr. Jan Bárta, advokát, Bartolomějská 304/1, Praha 1, 11000

(210) **O-542232**

(220) 13.09.2017

(320) 13.09.2017

(511) 12, 35, 36, 37, 39, 40, 42

(540)



(510) (12) vozidla, části a příslušenství pozemních vozidel spadající do této třídy, doplňky interiéru automobilů spadající do této třídy; (35) velkoobchodní prodej vozidel, maloobchodní prodej vozidel; (36) půjčky a úvěry, leasing - nákup na splátky, vyřizování pojistných nároků a služby vypořádání pojistných událostí, pojištění, financování automobilů, poskytování záruk na ojetá motorová pozemní vozidla; (37) údržba, servis a opravy vozidel, lakování vozidel, montáž částí pro vozidla, služby pneuservisu, mytí motorových vozidel, služby v oblasti čištění motorových pozemních vozidel, pískování nekovových ploch, poradenské služby v oblasti údržby vozidel, poradenské služby v oblasti oprav vozidel, služby v oblasti tuningu vozidel, kontrola vozidel před údržbou, kontrola vozidel před opravou, silniční opravy automobilů, zařizování oprav automobilů, služby autoservisů pro automobily, opravy karosérií; (39) služby uskladnění zboží ve skladištích, půjčování vozidel, zajišťování pronájmu vozidel, půjčování jízdních kol, odtahové služby pro vozidla; (40) tónování autoskel; (42) testování vozidel, environmentální testování výfukových emisí, kontroly automobilů spadající do této třídy.

(591) Barevná

(730) **tibiQ AI s.r.o.**, Sokolovská 979/209, Praha 9, Vysočany, 19000, CZ

(740) AK Jan Bárta, JUDr. Jan Bárta, advokát, Bartolomějská 304/1, Praha 1, 11000



(210) **O-542233**  
(220) 13.09.2017  
(320) 13.09.2017  
(511) 42  
(540)

**AR**PARTNER

(510) (42) testování vozidel, environmentální testování výfukových emisí, kontroly automobilů spadající do této třídy.  
(591) Barevná  
(730) **tibiQ AI s.r.o.**, Sokolovská 979/209, Praha 9, Vysočany, 19000, CZ  
(740) AK Jan Bárta, JUDr. Jan Bárta, advokát, Bartolomějská 304/1, Praha 1, 11000

(210) **O-542234**  
(220) 13.09.2017  
(320) 13.09.2017  
(511) 36, 39  
(540)

**DIFFORD**

(510) (36) půjčky a úvěry, leasing - nákup na splátky, vyřizování pojistných nároků a služby vypořádání pojistných událostí, pojištění; (39) pronájem vozidel, půjčování vozidel.  
(730) **tibiQ Automotive Holding s.r.o.**, Šitkova 233/1, Praha 1, Nové Město, 11000, CZ  
(740) AK Jan Bárta, JUDr. Jan Bárta, advokát, Bartolomějská 304/1, Praha 1, 11000

(210) **O-542235**  
(220) 13.09.2017  
(320) 13.09.2017  
(511) 35, 36, 37, 39  
(540)

**tibiQ GO**

(510) (35) velkoobchodní prodej vozidel, maloobchodní prodej vozidel; (36) půjčky a úvěry, leasing - nákup na splátky, vyřizování pojistných nároků a služby vypořádání pojistných událostí, pojištění, financování automobilů, poskytování záruk na ojetá motorová pozemní vozidla, likvidace pojistných škod; (37) údržba, servis a opravy vozidel, lakování vozidel, montáž částí pro vozidla, služby pneuservisu, mytí motorových vozidel, služby v oblasti čištění motorových pozemních vozidel, pískování nekovových ploch, poradenské služby v oblasti údržby vozidel, poradenské služby v oblasti oprav vozidel, služby v oblasti tuningu vozidel, kontrola vozidel před údržbou, kontrola vozidel před opravou, silniční opravy automobilů, zařizování oprav automobilů, služby autoservisů pro automobily, opravy karosérií; (39) služby uskladnění zboží ve skladištích, půjčování vozidel, zajišťování pronájmu vozidel, půjčování jízdních kol, odtahové služby pro vozidla.  
(730) **tibiQ Automotive Holding s.r.o.**, Šitkova 233/1, Praha 1, Nové Město, 11000, CZ  
(740) AK Jan Bárta, JUDr. Jan Bárta, advokát, Bartolomějská 304/1, Praha 1, 11000

(210) **O-542236**  
(220) 13.09.2017  
(320) 13.09.2017  
(511) 35, 36, 37, 39  
(540)

t i b i Q  
GO!

(510) (35) velkoobchodní prodej vozidel, maloobchodní prodej vozidel; (36) půjčky a úvěry, leasing - nákup na splátky, vyřizování pojistných nároků a služby vypořádání pojistných událostí, pojištění, financování automobilů, poskytování záruk na ojetá motorová pozemní vozidla, likvidace pojistných škod; (37) údržba, servis a opravy vozidel, lakování vozidel, montáž částí pro vozidla, služby pneuservisu, mytí motorových vozidel, služby v oblasti čištění motorových pozemních vozidel, pískování nekovových ploch, poradenské služby v oblasti údržby vozidel, poradenské služby v oblasti oprav vozidel, služby v oblasti tuningu vozidel, kontrola vozidel před údržbou, kontrola vozidel před opravou, silniční opravy automobilů, zařizování oprav automobilů, služby autoservisů pro automobily, opravy karosérií; (39) služby uskladnění zboží ve skladištích, půjčování vozidel, zajišťování pronájmu vozidel, půjčování jízdních kol, odtahové služby pro vozidla.  
(591) Barevná  
(730) **tibiQ Automotive Holding s.r.o.**, Šitkova 233/1, Praha 1, Nové Město, 11000, CZ  
(740) AK Jan Bárta, JUDr. Jan Bárta, advokát, Bartolomějská 304/1, Praha 1, 11000

(210) **O-542257**  
(220) 14.09.2017  
(320) 14.09.2017  
(511) 36, 39  
(540)

 **DIFFORD**  
FLEET FINANCE

(510) (36) půjčky a úvěry, leasing - nákup na splátky, vyřizování pojistných nároků a služby vypořádání pojistných událostí, pojištění; (39) pronájem vozidel, půjčování vozidel.  
(591) Barevná  
(730) **tibiQ Automotive Holding s.r.o.**, Šitkova 233/1, Praha 1, Nové Město, 11000, CZ  
(740) AK Jan Bárta, JUDr. Jan Bárta, advokát, Bartolomějská 304/1, Praha 1, 11000

(210) **O-542271**  
(220) 14.09.2017  
(320) 14.09.2017  
(511) 2, 9, 20  
(540)



(510) (2) inkoustové kazety, naplněné, do tiskáren, inkousty do kopírek, kazety naplněné tonerem, kazety plněné tonerem do počítačových tiskáren, toner, toner do kopírek, toner v kazetách, toner v kazetách k použití do počítačových tiskařských zařízení, tonerové kazety k použití s počítačem, tonerové náplně do laserových tiskáren, tonerové náplně do inkoustových tiskáren, plně, tonerové náplně do laserových tiskáren (plně), tonerové náplně do tiskáren a kopírovacích přístrojů, tonerové náplně pro jehličkové tiskárny, tonery do kopírovacích strojů a zařízení; (9) informační technologie a audiovizuální, multimediální a fotografické přístroje, nahraný obsah (počítačové programy, data a informace), počítačový software, zařízení a příslušenství na zpracování dat (elektrická a mechanická), signální kabely pro zařízení informačních technologií, pro audiovizuální zařízení a pro telekomunikace, přístroje na uchování dat, kopírovací přístroje, komunikační zařízení, audiovizuální a fotografické přístroje, počítače a počítačový hardware, počítačová periferní zařízení, kalkulačky, prvky a součásti počítačů, brašny (kufříky) na počítače, chytré brýle, dokovací stanice pro tablety, elektronické záznamníky, kapesní počítače, komunikační počítače, minipočítače, netbooky (počítače), notebooky (počítače), obaly na přenos počítačů, obaly na tablety, osobní počítače, počítače, počítače (laptopy), počítačové systémy, počítačový hardware, počítačový hardware pro hry a hazardní hry, pouzdra na tabletové počítače, přenosné počítače, tablety (počítače), tašky na notebooky, tenký klient (thin client), stojany na počítačová zařízení, cd-rom mechaniky, chladiče do počítačů, chladičí podložky pro bezdrátové počítače, čipové karty s integrovaným obvodem, disková mechanika počítače, grafické karty, hard disky, faxové modemové karty do počítačů, hardware počítačové paměti, interní modemy, karty rozhraní do přístrojů na zpracování dat, karty s elektronickým čipem, karty s mikroprocesorem, mikroprocesory, modemy, optické paměti, pc karty, pevné disky, počítačová paměťová zařízení, počítačové grafické karty, počítačové komponenty, počítačové prvky, počítačové základní desky, přehrávače kompaktních disků, rozšiřující desky (daughterboards), síťové karty, základní desky (základní karty), zvukové karty, počítačové hardwarové moduly pro použití v elektronických zařízeních používajících internet věci, paměti pro zařízení na zpracování dat, mechaniky na digitální disky, bezdrátová počítačová periferní zařízení, elektronická pera, filtry obrazovek, grafické terminály, joysticky k počítači, karty do pc, klávesnice pro tablety, klávesnicové terminály, monitory, multifunkční počítačové klávesnice, myš (počítačové příslušenství), nositelné počítačové periferie, ochrana proti prachu na počítače, opěrky zápěstí pro uživatele počítačových myši, otočné stojany na počítače, pera (světelná), počítačové displeje, počítačové interaktivní tabule, počítačové klávesnice, podložky pod myš, přehrávače kompaktních disků používané s počítači, reproduktory na počítače, sluchátka s mikrofonem používaná s počítači, stroje na kódování kreditních karet (periferní zařízení počítačů), tiskárny k počítačům, touchpady pro počítače, vstupní zařízení pro počítače, zálohovací mechaniky pro počítače, zařízení na zálohování a ochranu dat, zařízení pro telefonování přes počítač, zobrazovací terminály, fotokopírovací stroje, skenery (snímače obrazů), tiskárny, cd-rom, cartridge na video hry (software), cartridge (paměťové zásuvné moduly) na videohry, čtečky karet, datové kompaktní disky, digitální záznamy, disketové jednotky, diskety, diskové paměti, disky optické, dvd, disky (ssd), elektronické nosiče dat, karty na rozšíření paměti, hybridní pevné disky (sshd), identifikační štítky (kódované), identifikační karty (magnetické -), magnetická média, magnetické nosiče dat, záznamové disky, nosiče dat, optické nosiče dat, optické disky, obaly na počítačové disky, pořadače na cd, pouzdra na dvd, prázdňná dvd, přenosná flash paměťová zařízení, síťová úložiska (nas), telefonní karty (kódované), usb

disky, videoherní cartridge (software), zařízení na ukládání počítačových dat, zařízení a vybavení pro počítačové sítě a pro datovou komunikaci, zařízení a vybavení pro dvoubodovou (point-to-point) komunikaci, antény jako komunikační zařízení, zařízení a vybavení pro vysílání, počítačové modemy, mobilní datové přístroje, telefonní modemy, baterie do mobilních telefonů, automobilové držáky telefonů, bezdrátové telefonní přístroje, chytré hodinky, chytré náramky, chytré telefony (smartphony), chytré telefony v podobě oční optiky, chytré telefony ve formě brýlí, displeje pro mobilní telefony, domácí telefony, držáky na mobilní telefony, elektronické pagery, faxy, faxovací přístroje, hands-free sady pro mobilní telefony, interkomy, zařízení pro vnitřní spojení, klávesnice pro mobilní telefony, kryty na mobilní telefony, mobily, obaly na telefony, pouzdra na telefony, přenosné telefony, satelitní telefony, šňůrky na mobilní telefony, telefonické záznamníky, telefony, databáze, obsah médií, počítačové operační systémy, firmware (mikroprogramové vybavení), software počítačových her, software pro počítačové hry, programy pro interaktivní multimediální hry, interaktivní programy pro video hry, nahraná dvd obsahující hry, navigační, řídicí, sledovací, zaměřovací a kartografická zařízení, optické přístroje, zvětšovače a korektory, měřicí, detekční a monitorovací přístroje, indikátory a ovladače, bezpečnostní, zabezpečovací, ochranná a signalizační zařízení, přístroje, nástroje a kabely pro oblast elektřiny, zařízení v oblasti informačních technologií a audiovizuální zařízení, elektrické a elektronické prvky, přístroje a zařízení pro řízení elektrického proudu, kabely a dráty, elektrické obvody a deskové obvody, antény jako dílčí prvky; (20) nábytek a bytové zařízení, židle, kancelářské židle, otočné židle, pracovní židle, křesla, kancelářská křesla, polohovací křesla (nábytek), sedačky a křesla, počítačový nábytek, kancelářský nábytek, kancelářské stoly, počítačové stoly.

(591) Barevná  
(730) **IT HOLDING, a.s.**, Štěrboholská 184/28, Praha 10, 10200, CZ  
(740) Dana Lukajová, patentový zástupce, Voršilská 130/10, Praha 1, Nové Město, 11000

(210) **O-542272**  
(220) 14.09.2017  
(320) 14.09.2017  
(511) 2, 9, 20  
(540)



(510) (2) inkoustové kazety, naplněné, do tiskáren, inkousty do kopírek, kazety naplněné tonerem, kazety plněné tonerem do počítačových tiskáren, toner, toner do kopírek, toner v kazetách, toner v kazetách k použití do počítačových tiskařských zařízení, tonerové kazety k použití s počítačem, tonerové náplně do laserových tiskáren, tonerové náplně do inkoustových tiskáren, plně, tonerové náplně do laserových tiskáren (plně), tonerové náplně do tiskáren a kopírovacích přístrojů, tonerové náplně pro jehličkové tiskárny, tonery do kopírovacích strojů a zařízení; (9) informační technologie a audiovizuální, multimediální a fotografické přístroje, nahraný obsah (počítačové programy, data a informace), počítačový software, zařízení a příslušenství na zpracování dat (elektrická a mechanická), signální kabely pro zařízení informačních technologií, pro audiovizuální zařízení a pro telekomunikace, přístroje na uchování dat, kopírovací přístroje, komunikační zařízení, audiovizuální a fotografické přístroje, počítače a počítačový hardware, počítačová periferní zařízení, kalkulačky, prvky a součásti počítačů, brašny (kufříky) na počítače, chytré brýle, dokovací stanice pro tablety, elektronické záznamníky, kapesní počítače, komunikační počítače, minipočítače, netbooky (počítače), notebooky (počítače), obaly na přenos počítačů, obaly na tablety, osobní počítače, počítače, počítače (laptopy), počítačové systémy, počítačový hardware, počítačový hardware pro hry a hazardní hry, pouzdra na tabletové počítače, přenosné počítače, tablety (počítače), tašky na notebooky, tenký klient (thin client), stojany na počítačová zařízení, cd-rom mechaniky, chladiče do počítačů, chladičí podložky pro bezdrátové počítače, čipové karty s integrovaným obvodem, disková mechanika

počítače, grafické karty, hard disky, faxové modemové karty do počítačů, hardware počítačové paměti, interní modemy, karty rozhraní do přístrojů na zpracování dat, karty s elektronickým čipem, karty s mikroprocesorem, mikroprocesory, modemy, optické paměti, pc karty, pevné disky, počítačová paměťová zařízení, počítačové grafické karty, počítačové komponenty, počítačové prvky, počítačové základní desky, přehrávače kompaktních disků, rozšiřující desky (daughterboardy), síťové karty, základní desky (základní karty), zvukové karty, počítačové hardwarové moduly pro použití v elektronických zařízeních používajících internet věci, paměti pro zařízení na zpracování dat, mechaniky na digitální disky, bezdrátová počítačová periferní zařízení, elektronická pera, filtry obrazovek, grafické terminály, joysticky k počítači, karty do pc, klávesnice pro tablety, klávesnicové terminály, monitory, multifunkční počítačové klávesnice, myš (počítačové příslušenství), nositelné počítačové periferie, ochrana proti prachu na počítače, opěrky zápěstí pro uživatele počítačových myši, otočné stojany na počítače, pera (světelná), počítačové displeje, počítačové interaktivní tabule, počítačové klávesnice, podložky pod myš, přehrávače kompaktních disků používané s počítači, reproduktory na počítače, sluchátka s mikrofonem používaná s počítači, stroje na kódování kreditních karet (periferní zařízení počítačů), tiskárny k počítačům, touchpady pro počítače, vstupní zařízení pro počítače, zálohovací mechaniky pro počítače, zařízení na zálohování a ochranu dat, zařízení pro telefonování přes počítač, zobrazovací terminály, fotokopirovací stroje, skenery (snímače obrazů), tiskárny, cd-rom, cartridge na video hry (software), cartridge (paměťové zásuvné moduly) na videohry, čtečky karet, datové kompaktní disky, digitální záznamy, disketové jednotky, diskety, diskové paměti, disky optické, dvd, disky (ssd), elektronické nosiče dat, karty na rozšíření paměti, hybridní pevné disky (sshd), identifikační štítky (kódované), identifikační karty (magnetické -), magnetická média, magnetické nosiče dat, záznamové disky, nosiče dat, optické nosiče dat, optické disky, obaly na počítačové disky, pořadače na cd, pouzdra na dvd, prázdná dvd, přenosná flash paměťová zařízení, síťová úložiska (nas), telefonní karty (kódované), usb disky, videoherní cartridge (software), zařízení na ukládání počítačových dat, zařízení a vybavení pro počítačové sítě a pro datovou komunikaci, zařízení a vybavení pro dvoubodovou (point-to-point) komunikaci, antény jako komunikační zařízení, zařízení a vybavení pro vysílání, počítačové modemy, mobilní datové přístroje, telefonní modemy, baterie do mobilních telefonů, automobilové držáky telefonů, bezdrátové telefonní přístroje, chytré hodinky, chytré náramky, chytré telefony (smartphony), chytré telefony v podobě oční optiky, chytré telefony ve formě brýlí, displeje pro mobilní telefony, domácí telefony, držáky na mobilní telefony, elektronické pagery, faxy, faxovací přístroje, hands-free sady pro mobilní telefony, interkomy, zařízení pro vnitřní spojení, klávesnice pro mobilní telefony, kryty na mobilní telefony, mobily, obaly na telefony, pouzdra na telefony, přenosné telefony, satelitní telefony, šňůrky na mobilní telefony, telefonické záznamníky, telefony, databáze, obsah médií, počítačové operační systémy, firmware (mikroprogramové vybavení), software počítačových her, software pro počítačové hry, programy pro interaktivní multimediální hry, interaktivní programy pro video hry, nahraná dvd obsahující hry, navigační, řídicí, sledovací, zaměřovací a kartografická zařízení, optické přístroje, zvětšovače a korektory, měřicí, detekční a monitorovací přístroje, indikátory a ovladače, bezpečnostní, zabezpečovací, ochranná a signalizační zařízení, přístroje, nástroje a kabely pro oblast elektřiny, zařízení v oblasti informačních technologií a audiovizuální zařízení, elektrické a elektronické prvky, přístroje a zařízení pro řízení elektrického proudu, kabely a dráty, elektrické obvody a deskové obvody, antény jako dílčí prvky; (20) nábytek a bytové zařízení, židle, kancelářské židle, otočné židle, pracovní židle, křesla, kancelářská křesla, polohovací křesla (nábytek), sedačky a křesla, počítačový nábytek, kancelářský nábytek, kancelářské stoly, počítačové stoly.

(591) Barevná

(730) **IT HOLDING, a.s.**, Štěrboholská 184/28, Praha 10, 10200, CZ

(740) Dana Lukajová, patentový zástupce, Voršílská 130/10, Praha 1, Nové Město, 11000

(210) **O-542299**  
(220) 15.09.2017  
(320) 15.09.2017  
(511) 5, 9, 35, 38, 44  
(540)



(510) (5) oční kapky, roztoky na kontaktní čočky, čisticí přípravky na kontaktní čočky, oftalmické přípravky pro čištění kontaktních čoček, dezinfekční přípravky na kontaktní čočky, roztoky na oplachování kontaktních čoček, roztoky na sterilizaci kontaktních čoček, roztoky na neutralizaci kontaktních čoček, roztoky na zvlhčování kontaktních čoček; (9) kontaktní čočky, crazy kontaktní čočky, polotovary na kontaktní čočky, pouzdra na kontaktní čočky, pouzdra upravená pro kontaktní čočky, databáze, elektronické databáze; (35) poskytování obchodních informací on-line, reklama a propagace prodeje vztahující se ke zboží a službám, nabízená a objednávaná prostřednictvím telekomunikací nebo elektronicky, reklama zasíláním on-line propagace třetím stranám prostřednictvím elektronických komunikačních sítí, reklama, včetně on-line reklamy na počítačové síti, reklama prostřednictvím elektronických médií, a to internetu, maloobchodní služby obchodních domů související s prodejem kosmetických výrobků, toaletních přípravků, strojů pro domácnost, ručních nástrojů, optických výrobků, domácích elektrických a elektronických zařízení, maloobchodní nebo velkoobchodní služby pro farmaceutické, veterinární a sanitární přípravky a lékařské potřeby, produktový marketing, výrobový marketing, propagační marketing, přímý marketing, marketingové poradenství, marketingové služby, propagace, reklama a marketing on-line webových stránek, on-line reklama prostřednictvím počítačových komunikačních sítí, on-line reklama v počítačových komunikačních sítích, poradenství a informace o zákaznických službách a řízení prodeje výrobků a jejich cen na internetových stránkách v souvislosti s nákupem přes internet; (38) poskytování přístupu k webovým stránkám na internetu nebo na jakýchkoliv jiných komunikačních sítích, počítačová komunikace a poskytování přístupu k internetu; (44) služby péče o hygienu a krásu, služby zdravotní péče, zdravotnické služby, poradenské služby týkající se zdravotních problémů, informační služby vztahující se ke kontaktním čočkám, poradenství, konzultace a informace v oboru kontaktních čoček, služby korekce zraku a léčby očí.

(591) Barevná

(730) **Maternia, s.r.o.**, Vídeňská 12, Nová Bystřice, 37833, CZ

(740) Vogl & Partners s.r.o., advokátní kancelář, JUDr. Mário Vogl, Čelakovského sady 1580/4, Praha 1, 11000

(210) **O-542302**  
(220) 18.09.2017  
(320) 18.09.2017  
(511) 14, 16, 18, 25, 35  
(540)



(510) (14) amulety, brože, jehlice (šperky), jehlice do kravat, kabošony, klíčenky (dělené kroužky s ozdobou nebo jako přívěsek), manžetové knoflíčky, medailonky (šperky), náhrdelníky (šperky), náramky (šperky), náramky z vyšívaného textilu, náušnice, odznaky, ozdobné jehlice, prsteny

(šperky), přívěšky (šperky), přívěšky ke kroužkům na klíče, prsteny, řetízkové šperky, skleněná bižuterie (imitace drahokamů), šperky; (16) akvarelové malby, alba, balicí papír, blahopřání, bloky (kancelářské potřeby), bloky na kreslení, desky na dokumenty, brožury, brožurky, fotografie (tištěné), grafická znázornění, grafické reprodukcce, grafické tisky, gumy na mazání, karty, knihy, komiksy (knihy), křeččovské střihy, kroužkové zápisníky kroužkové bloky, litografie, malby (obrazy), zarámované i nezarámované, obálky, obrazy, obtisky, oznámení (papírnické zboží), papírnické zboží, papírové lepicí pásy, plakáty, pohlednice, potřeby pro psaní, psací potřeby nástroje na psaní, sáčky (obálky, váčky) z papíru nebo plastických hmot na balení, razítka, samolepky (papírnické zboží), sešity, tisky (rytina), tiskoviny, tužky, záložky do knih, zápisníky; (18) aktovky, batohy, cestovní tašky, dámské peněženky, diplomatické kufříky, imitace kůže, kabelky, kožené šňůrky, kufry, malá cestovní zavazadla, nákupní tašky, náprsní tašky, plážové tašky, pouzdra na klíče - klíčenky, pouzdra z kůže nebo kožené lepenky, řetízkové kabelky, sportovní tašky, školní tašky, tašky, toaletní kufříky, nevybavené, turistické batohy; (25) body (spodní prádlo), boty, bryndáčky, ne papírové slintáčky, ne papírové, bundy a krátké kabáty s výplní, čapky, čelenky, čepice, dámská přiléhavá tílka (body), dámské spodní kalhotky, dámské šaty, kabáty, kalhoty, kalhoty kratší délky, kombiné, košile, košile s krátkým rukávem, kožené oděvy, kravaty, legíny (kalhoty), obuv, oděvy z imitací kůže, oděvy, palčáky, pánské krátké spodky pánské trenýrky, pánské plavky, pásky opasky, pletené oděvní výrobky, plážové oděvy, podprsenky, pokrývky hlavy, ponča, ponožky, pulovry, punčocháče, punčochové kalhoty, punčochové zboží, pyžama, rukavice, saka (oděvy), spodní prádlo, spodničky, sportovní dresy, sportovní tílka, sukně, svetry, svetry (oděvy), svrchníky, šály, šátky a šály, šátky a šály (na krk), šatové sukně, šle kšandy, šortkové sukně, trička, trikoty, uniformy, vesty, výbavy pro novorozence (oděvy), župany; (35) prezentace výrobků pro účely maloobchodu, propagace, reklama, telemarketing, televizní reklama, šíření reklamních materiálů, venkovní reklama.

(730) **Křikavová Lenka MgA.**, Axmanova 530/11, Brno, 62300, CZ  
(740) JUDr. Milan Švejda Ph.D., advokát, Dřevařská 855/12, Brno, 60200

(210) **O-542313**  
(220) 18.09.2017  
(320) 18.09.2017  
(511) 29, 30, 32  
(540)



(510) (29) mléko, smetana, máslo, sýry a další potraviny vyrobené převážně z mléka zařazené v této třídě, mléčné náhražky, mléčné nápoje s vysokým obsahem mléka, dezerty (sýry, ovoce zařazené v této třídě), jogurty, sójové mléko (mléčné náhražky); (30) kakao a kakaové přípravky a nápoje, čokoláda, čokoládové výrobky, čokoládové přípravky a nápoje, sladké výrobky, cukrářské výrobky, sladkosti, cukr, žvýkačky ne pro lékařské účely, přírodní sladidla, pekařské výrobky, jemné pečivo, sušenky, moučníky, dorty, karamely, dezerty vyrobené s mlékem a dezerty vyrobené se smetanou, pudinky, jedlý led, vodové zmrzliny, sorbety (zmrzlinové nápoje), mražené jogurty, ledové cukrovinky, zmrzlé moučníky, zmrzliny, jogurtové zmrzliny, prášky a pojiva (zahrnuté v této třídě) pro výrobu jedlého ledu a/nebo vodové zmrzliny a/nebo sorbetů a/nebo ledových cukrovinek a/nebo zmražených moučnicků a/nebo zmrzlin a/nebo mražených dezertů a/nebo mražených jogurtů, cereálie určené ke snídani, müsli, kukuřičné vločky, tyčinky z cereálií, cereálie k přímé spotřebě, přípravky z cereálií; (32) sorbety (nápoje).

(591) Barevná  
(730) **Société des Produits Nestlé S.A.**, Vevey 1800, CH  
(740) Zeiner & Zeiner v.o.s., Mgr. Alexandr Vališ, Maiselova 15, Praha 1, 11000

(210) **O-542315**  
(220) 18.09.2017  
(320) 18.09.2017  
(511) 21, 29, 30  
(540)

### Šafránka

(510) (21) zavařovací sklenice; (29) želé, džemy, kompoty, ovocné a zeleninové pomazánky, ovocná marmeláda, zavařené ovoce, marmeláda, konzervovaná zelenina; (30) med, přírodní med, ochucené omáčky, čatni a pasty.  
(730) **Marmelády Šafránka s.r.o.**, Drahobejlova 1894/52, Praha 9, Libeň, 19000, CZ

(210) **O-542320**  
(220) 18.09.2017  
(320) 18.09.2017  
(511) 1, 2, 4, 17  
(540)

### ESMOIL

(510) (1) brzdové oleje; (2) antikorozní oleje; (4) průmyslová maziva, mazací oleje (průmyslová maziva), maziva na průmyslová strojní zařízení, turbínové oleje, převodové oleje, automobilové oleje, penetrační oleje; (17) izolační oleje.  
(730) **LUBSTAR, a.s.**, Zlosyň č. p. 166, Zlosyň, 27744, CZ

(210) **O-542328**  
(220) 18.09.2017  
(320) 18.09.2017  
(511) 5, 10, 41, 44  
(540)

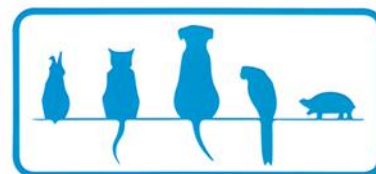

(510) (5) léčiva a veterinární přípravky a výrobky, farmaceutické přípravky a přírodní léčiva; (10) lékařské a veterinární přístroje a nástroje; (41) vzdělávací a školicí služby; (44) veterinární služby, veterinární chirurgické služby, veterinární poradenské služby, služby v oblasti veterinární chirurgie, odborné konzultační služby v oblasti veterinárních služeb, veterinární informační služby poskytované prostřednictvím internetu, informační služby v oblasti veterinárního farmaceutického průmyslu, veterinární stomatologie, ortodontické služby, poradenské služby v oblasti stomatologických nástrojů, poradenství týkající se stomatologie, služby stomatologické kliniky.

(591) Barevná  
(730) **Slabý Jan MVDr.**, V Portyči 450, Písek, Pražské Předměstí, 39701, CZ  
(740) Mgr. Jaroslav Kazbunda, advokát, Bohunická 67, Brno, 61900

(210) **O-542329**  
(220) 18.09.2017  
(320) 18.09.2017  
(511) 9, 35, 42, 44  
(540)



- (510) (9) počítačové programy, počítačový software, aplikační software, počítačový telefonní software, počítačový software pro správu databází, databáze, platformy počítačového softwaru, počítačový komunikační software; (35) maloobchodní prodej výživových doplňků, maloobchodní prodej dietetických přípravků; (42) služby v oblasti informačních technologií pro farmaceutický průmysl a zdravotnictví, design softwaru, vývoj softwaru, aktualizování softwaru, instalace softwaru, údržba softwaru, software (tvorba), opravy počítačového softwaru, vývoj softwaru, programování a implementace softwaru, testování počítačového softwaru, webhostingové služby a software jako služba a pronájem softwaru, poradenství vztahující se k softwaru, navrhování webu, správa webových stránek, vývoj webových stránek pro třetí osoby; (44) služby zdravotní péče, zdravotní střediska, zdravotní screening, zdravotnické služby, služby zdravotnického personálu, služby posuzování zdravotního stavu, služby zdravotnických klinik (lékařské), zdravotní poradenství a informační služby, výzkum v oblasti zdravotního poradenství, zdravotnické služby nabízené prostřednictvím sítě poskytovatelů zdravotní péče na smluvním základě, poskytování zdravotní péče v domácím prostředí, poradenské služby týkající se zdravotních problémů, příprava zpráv vztahujících se k záležitostem v oblasti zdravotní péče, poskytování informací týkajících se dietních a výživových doplňků, dietetické služby.
- (591) Barevná  
(730) **IMP-RS, s.r.o.**, třída Edvarda Beneše 1549/34, Hradec Králové - Nový Hradec Králové, 50012, CZ  
(740) AK Jan Bárta, JUDr. Jan Bárta, advokát, Bartolomějská 304/1, Praha 1, 11000

(210) **O-542331**  
(220) 18.09.2017  
(320) 18.09.2017  
(511) 35, 42, 44  
(540)



- (510) (35) maloobchodní prodej výživových doplňků, maloobchodní prodej dietetických přípravků; (42) služby v oblasti informačních technologií pro farmaceutický průmysl a zdravotnictví; (44) služby zdravotní péče, zdravotní střediska, zdravotní screening, zdravotnické služby, služby zdravotnického personálu, služby posuzování zdravotního stavu, služby zdravotnických klinik (lékařské), zdravotní poradenství a informační služby, výzkum v oblasti zdravotního poradenství, zdravotnické služby nabízené prostřednictvím sítě poskytovatelů zdravotní péče na smluvním základě, poskytování zdravotní péče v domácím prostředí, poradenské služby týkající se zdravotních problémů, příprava zpráv vztahujících se k záležitostem v oblasti zdravotní péče, poskytování informací týkajících se dietních a výživových doplňků, dietetické služby.
- (591) Barevná  
(730) **IMP-RS, s.r.o.**, třída Edvarda Beneše 1549/34, Hradec Králové - Nový Hradec Králové, 50012, CZ

(740) AK Jan Bárta, JUDr. Jan Bárta, advokát, Bartolomějská 304/1, Praha 1, 11000

(210) **O-542332**  
(220) 18.09.2017  
(320) 18.09.2017  
(511) 35, 42, 44  
(540)

### Doktor Testosteron

- (510) (35) maloobchodní prodej výživových doplňků, maloobchodní prodej dietetických přípravků; (42) služby v oblasti informačních technologií pro farmaceutický průmysl a zdravotnictví; (44) služby zdravotní péče, zdravotní střediska, zdravotní screening, zdravotnické služby, služby zdravotnického personálu, služby posuzování zdravotního stavu, služby zdravotnických klinik (lékařské), zdravotní poradenství a informační služby, výzkum v oblasti zdravotního poradenství, zdravotnické služby nabízené prostřednictvím sítě poskytovatelů zdravotní péče na smluvním základě, poskytování zdravotní péče v domácím prostředí, poradenské služby týkající se zdravotních problémů, příprava zpráv vztahujících se k záležitostem v oblasti zdravotní péče, poskytování informací týkajících se dietních a výživových doplňků, dietetické služby.
- (730) **IMP-RS, s.r.o.**, třída Edvarda Beneše 1549/34, Hradec Králové - Nový Hradec Králové, 50012, CZ  
(740) AK Jan Bárta, JUDr. Jan Bárta, advokát, Bartolomějská 304/1, Praha 1, 11000

(210) **O-542343**  
(220) 19.09.2017  
(320) 19.09.2017  
(511) 9, 35, 41  
(540)

### VĚNOVANKA

- (510) (9) nahraný obsah (počítačové programy, data a informace), digitální hudba ke stažení, digitální hudba (ke stažení) z internetu, digitální stahovatelná hudba dodávaná z počítačové databáze nebo z internetu, digitální stahovatelná hudba dodávaná z mp3 webových stránek na internetu, digitální hudba (která se dá stahovat) dodávaná z internetových mp3 stránek, audio cd, video cd, nahrané cd disky, nahrané disky, nahrávky na audio a video nosičích, zvukové a obrazové nahrávky všeho druhu na nosičích, cd, dvd, video kazety, mc, lp desky; (35) reklamní, marketingové a propagační služby, šíření reklamních materiálů (prospekty, brožury a tiskoviny), rozšiřování reklamních marketingových a propagačních materiálů, a to propagačních brožur, plakátů, samolepek, letáků a odborných propagačních publikací zaměřených na klasickou, dechovou i moderní hudbu, vydávání reklamních, propagačních a inzertních listů, reklamní a propagační činnost, předvádění zboží, rozšiřování vzorků zboží, zprostředkovatelská činnost v oblasti obchodu s výrobky uvedenými výše ve třídě 9; (41) služby v oblasti vzdělávání, zábavy a sportu, živá hudba, digitální hudba (bez možnosti stažení) poskytovaná z internetu, digitální hudba (bez možnosti stažení) poskytovaná z mp3 webových stránek na internetu, zvuková, obrazová a multimediální produkce a fotografie (služby), vydavatelská činnost a zpravodajství, živá hudební produkce, tvorba audio a video nahrávek, provozování dechových i klasických hudebních těles, orchestry, výroba videofilmů, výroba zábavných rozhlasových a televizních pořadů, půjčování nahraných a zvukově obrazových záznamů, výroba audiovizuálních programů, vydávání textů a knih, publikační činnost, pronájem hudebních nástrojů, dabing, informace o možnostech zábavy, výchovně-zábavné klubové služby, služby nahrávacího studia, organizování kulturních výstav a soutěží, výroba rozhlasových a televizních programů, zábava, organizování živých vystoupení, zprostředkovatelské služby v oblasti kultury, výchovy, sportu a zábavy, agenturní činnost v oblasti kultury.
- (730) **Musílek Václav Ing.**, 5.května 373, Vrды, 28571, CZ

(210) **O-542345**  
(220) 19.09.2017  
(320) 19.09.2017  
(511) 9, 16, 35, 38, 41  
(540)



(510) (9) aparáty a přístroje vědecké, geodetické, fotografické, filmové, optické, přístroje pro vážení, měření, signalizaci, kontrolu, záchranu a přístroje učební, aparáty pro záznam, uchování, převod, přenos nebo reprodukci zvuku nebo obrazu, nosiče záznamů nahrané i nenahrané, audiovizuální programy, audioprogramy, audiovizuální díla na nosičích, audiovizuální díla v digitální podobě, filmy, hudební díla na nosičích nebo v elektronické podobě nebo ke stažení, cd disky, dvd disky, mp3 přehrávače, usb flash disky, blue-ray disky, elektronické publikace (stažitelné), magnetické karty, kódované karty, obaly na cd disky nebo dvd disky nebo na nosiče záznamů, programové vybavení pro počítače, software, hardware výpočetní techniky nebo komunikační nebo informační techniky, interaktivní software, interaktivní databáze, elektronické databáze a databázové produkty, informace a data a databáze a záznamy v elektronické podobě, elektronické nebo datové nebo informační nebo komunikační nebo výpočetní sítě včetně jednotlivých součástí a náhradních dílů obsažených ve třídě 9, multimediální aplikace, elektronické multimediální nebo elektronické informační katalogy, elektronické časopisy, elektronická periodika a knihy v elektronické podobě, počítačový software pro nahrávání, stahování a zpracování obrázků a obrazových dat, software pro tvorbu a organizaci fotografií a obrázků, software pro zacházení s fotografiemi a pro jejich editaci, software a hardware pro digitální zobrazování, software pro tvorbu fotografických alb; (16) papír, lepenka, plakáty, fotografie, kalendáře, diáře, pohlednice, gratulace, blahopřání, zápisníky, dopisní papíry, obálky, samolepky, obtisky, poznámkové bloky, skicáky, propisky, tužky, papírenské výrobky, papírové tašky, tiskoviny, tiskopisy, časopisy, periodika, knihy, databázové produkty a databáze v papírové formě, tiskárenské výrobky, umělecké nebo ozdobné předměty z papíru; (35) reklamní, inzertní a propagační činnost, marketing, reklamní, inzertní a propagační činnost prostřednictvím jakéhokoliv média, prostřednictvím telefonní sítě nebo datové sítě nebo informační sítě nebo elektronické sítě nebo komunikační sítě nebo počítačové sítě, poskytování informací komerčního nebo reklamního charakteru, multimediálních informací komerčního charakteru, komerční využití Internetu v oblastech komerčních internetových médií a vyhledávacích služeb, on-line inzerce, pronájem komerčních informačních míst v rámci této třídy, činnost reklamní agentury, činnost ekonomických a/nebo organizačních poradců, zprostředkování v obchodních vztazích, merchandising, franchising, pomoc při využívání a řízení obchodního podniku, automatizované zpracování dat, organizační zabezpečování televizního vysílání v rámci této třídy, výstavy komerční nebo reklamní nebo propagační; (38) telekomunikace, služby umožňující komunikaci jedné osoby s druhou, televizní vysílání, rozhlasové vysílání, digitální vysílání, televizní vysílání programů, televizní vysílání zábavných, vzdělávacích, výchovných, soutěžních, diskusních a informačních pořadů, telematika, šíření, výměna nebo získávání zpráv a informací, šíření elektronických časopisů, informací, elektronických periodik, knih v elektronické podobě, audio nebo audiovizuálních děl prostřednictvím informační nebo datové nebo elektronické nebo komunikační nebo telekomunikační nebo počítačové sítě, a to internetu, pomocí satelitů, informační služby na internetu související s televizním vysíláním, služby na internetu související s televizním vysíláním, provozování internetového serveru, provozování internetového portálu, zajištění prostoru pro webové stránky, poskytování portálu na internetu, poskytování on-line platformy pro nahrávání, uchovávání, zpracování, přenos a aktualizaci dat, obrázků, fotografií, 3d aplikací, zprostředkovatelská činnost v oblasti informačního servisu, komunikace a přenos dat prostřednictvím veřejné nebo neveřejné telekomunikační sítě, komunikace, poradenská činnost v oblasti sdělovacích prostředků, telekomunikací, informační služby v oblasti

telekomunikací, informační kancelář, poskytování informačních služeb prostřednictvím počítačů - v rámci této třídy, pronájem komunikačních míst, telekomunikační služby umožňující on-line v sítích dálkové nahrávání a zpracování obrázků a obrazových dat a tvorbu a zpracování fotografických alb a fotoknih, telekomunikační služby umožňující on-line v sítích dálkově objednávání a dodávání výrobků, na kterých jsou nanesená obrazová data objednatel; (41) nakladatelství a vydavatelství, ediční činnost, publikační činnost, nahrávání nosičů zvukových nebo obrazově zvukových, půjčování nahraných zvukových a zvukově obrazových záznamů, tvorba a šíření audiovizuálních děl, zpravodajství, publicistika, televizní zpravodajství, rozhlasové zpravodajství, obrazové zpravodajství, tv produkce, filmová produkce, tvorba programů, tvorba a výroba televizních a audiovizuálních programů, agenturní činnost v oblasti kultury, vzdělávací, soutěžní a zábavní činnost, zábavní nebo kulturní nebo vzdělávací představení, organizace společenských a kulturních akcí, organizace, provozování a provádění her a soutěží i veřejných, provozování divadla, provozování kina, výstavní činnost v oblasti kultury nebo zábavy nebo výchovy nebo vzdělávání, digitální zpracování obrazu (služby -), elektronické publikování (dtp), nahrávací studia (služby -), poskytování on-line elektronických publikací a děl (bez možnosti stažení), poskytování on-line audiovizuálních děl bez možnosti stažení, poskytování on-line elektronických publikací, vydávání elektronických knih a on-line časopisů, poskytování publikací z celosvětové počítačové sítě nebo internetu s možností prohledávání v rámci této třídy, pronájem kinematografických filmů, rozhlasové a televizní programy (výroba -), texty (psaní, zveřejňování -) kromě reklamních, vydávání textů, s výjimkou reklamních nebo náborových, výroba divadelních a/nebo jiných představení, výstavy (organizování kulturních nebo vzdělávacích -), poskytování služeb výchovných, vzdělávacích, soutěžních, kulturních a zábavních prostřednictvím internetu a jiných sítí.

(730) **CZECH TOP 100, a.s.**, Revoluční 767/25, Praha 1, Staré Město, 11000, CZ  
(740) JUDr. Gabriela Vendlová Ph.D., Lužická 1792/32, Praha 2, Vinohrady, 12000

(210) **O-542360**  
(220) 19.09.2017  
(320) 19.09.2017  
(511) 3, 5, 35  
(540)



(510) (3) kosmetické přípravky, parfumerie, deodoranty pro osobní spotřebu, antiperspiranty, krémy, krémy z bambuckého másla, hydratační krémy, toaletní vody, balzámy, masti s vysokým obsahem přírodních surovin, mýdla, vonné oleje, vlasové vody, hygienické přípravky jako toaletní potřeby, konopná kosmetika; (5) lékařská kosmetika pro léčebné účely a oblast zdravotnictví ve formě krémů, emulzí, mastí, roztoků, a to přípravky k ošetřování citlivé a poškozené kůže pro lékařské účely; (35) propagační činnost, reklama, pomoc při řízení obchodní činnosti, obchodní administrativa, kancelářské práce, maloobchod a velkoobchod a provozování e-shopu s kosmetickými a hygienickými přípravky, obchodní informační služby pro spotřebitele, prezentace výrobků prostřednictvím sdělovacích prostředků nebo internetu nebo katalogu nebo výstav pro propagační a maloobchodní účely, předvádění zboží pro účely maloobchodu (prezentace výrobků v komunikačních médiích pro účely maloobchodu), výstavy komerční nebo reklamní nebo propagační, přeskupování a shromažďování (kromě dopravy) různých výrobků pro třetí osoby za účelem umožnit spotřebiteli pohodlně vybrat a prohlížet a kupovat (kromě přepravy) prostřednictvím katalogu a/nebo internetu a/nebo zásilkového prodeje, zásilkový prodej zboží v rámci této třídy.

(730) **KULISH RADOMÍR s.r.o.**, Kaštanová 253, Návsi, 73992, CZ

(210) **O-542363**

(220) 19.09.2017

(320) 19.09.2017

(511) 9

(540)



(510) (9) mobilní telefony, tablety (počítače), galvanické články, nabíječky baterií, elektronická pera (vizuální zobrazovací jednotky), handsfree sady pro telefony, elektrické kabely, myši (počítačové periferie), podložky pod myš, opěrky zápěstí k práci s počítači, sluchátka, elektrické dráty, šňůrky na mobilní telefony, USB disky, bezdrátové telefony, videotelefony, počítače, přenosné počítače, notebooky, přístroje pro interní komunikaci, vysílací zařízení, vysílačky (telekomunikace), vysílače elektronických signálů, chytré telefony (smartphony), elektrické akumulátory, počítačová periferní zařízení, tašky přizpůsobené na počítače, obaly na přenosné počítače, elektrické adaptéry, elektronické přístroje a příslušenství k nim, jmenovitě diaprojektory, průhledové projekční přístroje, krokoměry, stativy pro fotografické aparáty, speciální pouzdra na fotografické aparáty a přístroje, stojany pro fotografické aparáty.

(730) **Promate Technologies LTD - Hong Kong**, Flat/RM, 21/F, CMA

Building 64 Connaught Road Central, Hong Kong, HK

(740) Rott, Růžička & Guttmann Patentové, známkové a advokátní kanceláře,

JUDr. Vladimír Rott, Vinohradská 37, Praha 2, 12000

(210) **O-542367**

(220) 19.09.2017

(320) 19.09.2017

(511) 25, 29, 30

(540)



(510) (25) čepice, trička, uniformy, zástěry; (29) mléčné výrobky, mléčné nápoje s převážujícím podílem mléka, mléčné koktejly, mražené ovoce, ovocné saláty, ovocná dřev, smetana; (30) bonbóny, cukrářské výrobky, cukrovinky, ledový čaj, mražený jogurt (mražená cukrovinka), sorbety, sušenky, zmrzlina.

(730) **Drbohlav Jan**, Pod Kesnerkou 2827/31, Praha, 15000, CZ

(210) **O-542368**

(220) 19.09.2017

(320) 19.09.2017

(511) 35, 36

(540)



(510) (35) pomoc v obchodní a podnikatelské činnosti, management a administrativní služby, účetnictví, administrativní účetnictví, vedení účetnictví, provozní účetnictví, kontrola účetnictví, automatizované účetnictví, bilanční účetnictví, daňové konzultace (účetnictví), daňové poradenství (účetnictví), vedení obchodního účetnictví, účetnictví managementu nákladů, příprava automatizovaného účetnictví, daňové plánování (účetnictví), účetnictví na počítači, příprava a vyhotovení daňového přiznání a poradenské služby, daň z příjmu (příprava přiznání k -), daňová přiznání (příprava -), automatizované audit, finanční audit, kontrola poplatků za veřejné služby pro třetí osoby, obchodní audit; (36) daňové služby (nikoliv účetnictví), poskytování daňového poradenství (nikoliv účetnictví), finanční poradenství v oblasti daňového plánování.

(591) Barevná

(730) **TAXTORRO s.r.o.**, Za potokem 46/4, Praha 10, Záběhlice, 10600, CZ

(210) **O-542374**

(220) 20.09.2017

(320) 20.09.2017

(511) 9, 10, 25

(540)

## SURIKATY

(510) (9) ochranná obuv, vložky a stélky do ochranné obuvi; (10) ortopedická obuv, stélky a vložky do ortopedické obuvi, ortopedické stélky a vložky do obuvi; (25) obuv, včetně sportovní obuvi, vložky a stélky do obuvi.

(730) **Boty J HANÁK R, s.r.o.**, Snovídky č. p. 20, Snovídky, 68333, CZ

(740) Ing. Dobroslav Musil, patentová kancelář, Ing. Dobroslav Musil, Zábřdovická 801/11, Brno, Zábřdovice, 61500

(210) **O-542375**

(220) 20.09.2017

(320) 20.09.2017

(511) 35, 41, 42

(540)



(510) (35) propagační a reklamní služby, příprava a realizace mediálních a reklamních plánů a koncepcí, služby reklamní grafiky, návrhy reklamních materiálů, marketingové služby, produktový marketing, přímý marketing, obchodní poradenské služby, poskytování komerčních informací; (41) grafické zpracování informací (služby DTP), školení a poradenství v oblasti průmyslového designu, fotografování; (42) průmyslový design, design průmyslových výrobků, design produktů pro malosérii i velkovýrobu, design produktů pro plastikářský průmysl, technický design, technické návrhy a konzultace, stavební design, architektonický design, automobilový design, design exteriéru a interiéru dopravních prostředků, design a styling karosérii automobilů, design a styling zemědělské techniky, design a styling těžké techniky, letecký design, design a styling

karosérii letadel, design lodí, design a styling karosérii lodí, design strojů a přístrojů, design lékařských přístrojů a vybavení, umělecký design, komerční umělecký design, design skla a skleněných výrobků, design audiovizuální techniky, design elektroniky a elektrotechniky, design domácích elektrospotřebičů, design ergonomických součástí a dílů, design měřicích přístrojů a senzorů, design bezpečnostních systémů, terminálů a turniketů, grafický design, design korporátního vizuálního stylu firem, design log, logotypů a obchodních značek, design webových stránek, design softwaru, obalový design, návrhy obalů a krytů produktů, design nábytku, návrhy interiéru, navrhování nástrojů, design ručních nářadí a nástrojů, design pracovních pomůcek a vybavení, navrhování modelů, návrhy tiskovin, služby oděvního návrhářství, design obuvi, design sportovního vybavení, design mobiliáře a instalací pro veřejný prostor, design hraček, design produktů pro handicapované, design osvětlení pro interiér a exteriér, design specializovaných přístrojů a vybavení, koncepční design, design pro zábavní průmysl, hry a film, inženýrské služby týkající se návrhu konstrukcí, design konstrukcí ve formě koncepce, výzkum v oblasti designu, odborné poradenství v oblasti designu produktů.

(730) **Polášek David MgA.**, Lhotka 48, Hradčovice, 68733, CZ

(740) Ing. Jarmila Strážnická, Ulička 110, Lukov, 76317

(210) **O-542394**

(220) 20.09.2017

(320) 20.09.2017

(511) 29, 33, 43

(540)



(510) (29) sýry, džemy, olivový olej, maso konzervované, paštika, ryby, šunka, sušené ovoce, zvěřina, olivy konzervované, oříšky zpracované, rybí plátky, slanina, uzeniny, zelenina konzervovaná; (33) alkoholické nápoje, víno; (43) provozování vináren a vinoték, organizování degustací vín a jiných alkoholických nápojů, poradenství v oblasti ochutnávek vín a alkoholických nápojů.

(730) **Mádr Dan Ing.**, Černopolní 229/37b, Brno, Černá Pole, 61300, CZ

(740) Kania, Sedlák, Smola, Ing. Jiří Malůšek, Mendlovo náměstí 157/1, Brno, Staré Brno, 60300

(210) **O-542402**

(220) 20.09.2017

(320) 20.09.2017

(511) 9, 35, 42

(540)



(510) (9) počítače a počítačový hardware pro sdílení zdravotnické dokumentace, počítačový software pro sdílení zdravotnické dokumentace; (35) maloobchodní a velkoobchodní činnost s výrobky ve tř. 9 - počítače a počítačový hardware pro sdílení zdravotnické dokumentace, počítačový software pro sdílení zdravotnické dokumentace, internetový obchod s těmito výrobky; (42) návrhy počítačového software, programování a implementace software, poradenské služby pro počítačový software a hardware.

(591) Barevná

(730) **OR - CZ s.r.o.**, Brněnská 19/20, Moravská Třebová, Předměstí, 57101, CZ

(740) Jiří Effmert, Družstevní 1424/12, Říčany, 25101

(210) **O-542403**

(220) 20.09.2017

(320) 20.09.2017

(511) 3, 9, 35, 44

(540)



(510) (3) čisticí prostředky a vonné přípravky, čisticí tekutiny, čisticí tekutiny na objektivy fotografických přístrojů, přípravky pro čištění, leštění, parfumerie a kosmetika, čisticí přípravky na brýle a oční optiku, přípravky na údržbu kontaktních čoček, vše v rámci třídy 3; (9) optické přístroje, zvětšovače a korektory, kontaktní čočky, optické prostředky na korekci zrakových vad, oční optika na předpis, přístroje a nástroje vědecké, námořní, geodetické, fotografické, filmové, optické, navigační, přístroje a nástroje pro měření, vážení, signalizaci, kontrolu, oční optika všeho druhu zařazená do třídy 9, jako brýle, brýlové obruby, brýlová skla a čočky, sluneční a sportovní brýle, řetízky a šňůry na brýle, pouzdra na brýle, lupy, dalekohledy, kukátka, mikroskopy, optické pomůcky, optické čočky, zvětšovací pomůcky pro slabozraké, přístroje pro korekci zraku a oftalmologické přístroje spadající do této třídy, pouzdra na oční optiku, stínítka na oči, čisticí zařízení na optiku spadající do této třídy; (35) maloobchod a velkoobchod s výše uvedenými výrobky ve třídách 3 a 9; (44) konzultační služby týkající se lékařské zdravotní péče, služby lékařského vyšetření, služby lékařské péče, lékařské služby, služby v oblasti poskytování lékařského vybavení, služby očního optika, optické služby, poradenská a zprostředkovatelská činnost v oblasti oční optiky.

(730) **Falhar Martin Mgr., Ph.D.**, Žerotínovo nám. 24/12, Třebíč, Podklášteří, 67401, CZ

(210) **O-542406**

(220) 21.09.2017

(320) 21.09.2017

(511) 9, 15, 41

(540)



(510) (9) ekvalizéry (audio přístroje), gramofony, gramofonové desky, hudební automaty (jukeboxy), přehrávače kazet, kompaktní disky (audio video), magnetické pásky, magnetofony, měřiče hluku, mikrofony, nahrané počítačové programy, nosiče zvukových záznamů, pásky pro zvukové záznamy, přehrávače kompaktních disků, přenosné multimediální přehrávače, přenosné stereopřehrávače, přístroje pro reprodukci zvuku, přístroje pro záznam zvuku, rádia, radiopřijímače, sluchátka, zařízení pro přenos zvuku, zesilovače, zesilovací elektronky; (15) elektronické hudební nástroje, hudební nástroje, hudební syntezátory; (41) hudební produkce, informace o zábavě, klubové služby (zábava nebo vzdělávání), pořádání a vedení workshopů (školení), poskytování hudby on-line bez možnosti stažení, předvádění živých vystoupení, pronájem audio zařízení, psaní a skládání písní, psaní textů, skládání hudby, služby diskžokejů, služby nahrávacího studia, zábava.

(730) **Daťka Vladimír**, Tržek 66, Litomyšl, 57001, CZ

(740) Mgr. Jan Pokorný, Pernerova 293/11, Praha 8, 18600



(210) **O-542423**  
(220) 21.09.2017  
(320) 21.09.2017  
(511) 29, 30, 32, 39, 43  
(540)



(510) (29) maso, ryby, drůbež a zvěřina, masové omáčky, polévky, instantní polévky, saláty ovocné, saláty zeleninové, guacamole, humus, falafel, nápoje na bázi kokosového mléka, nápoje na bázi mandlového mléka, vše v rámci této třídy; (30) káva, čaj, kakao a kávové náhražky, ledový čaj, pasta miso, nekynutý chléb, pečivo, quiche, rýže, kuskus, tapioka, ocet, omáčky (chuťové přísady); (32) minerální vody, limonády, šumivé nápoje a jiné nealkoholické nápoje, šťávy ovocné a šťávy zeleninové (nápoje), smoothie, sirupy do nápojů; (39) automobilová doprava, balení zboží, balíky (doručování), dodávky zboží, doručovací a kurýrní služby, logistika v dopravě, pronájem mrazicích boxů, pronájem skladů, přeprava a doručování výrobků výše uvedených ve třídách 29, 30 a 32, služby v oblasti doručování potravin, rozvoz jídel restauracemi; (43) příprava pokrmů, příprava a poskytování stravování a nápojů pro okamžitou spotřebu, catering, podávání jídel a nápojů v restauracích, restaurace (služby), restaurace s odnosem jídel s sebou, zásobování.

(591) Barevná  
(730) **Central Food Service, s.r.o.**, Jankovcova 938/18a, Praha 7, 17000, CZ  
(740) JUDr. Richard Gürlich Ph.D., Politických vězňů 19, Praha 1, 11000

(210) **O-542424**  
(220) 21.09.2017  
(320) 21.09.2017  
(511) 29, 30, 32, 39, 43  
(540)



(510) (29) maso, ryby, drůbež a zvěřina, koryši neživí, knedlíky na bázi brambor, kimčchi, masové omáčky, kvašená zelenina, polévky, instantní polévky, tekuté omáčky (dipy), ochucené ořechy, ovocné saláty, tofu, zeleninové saláty, jedlé mořské řasy, ramen; (30) káva, čaj, kakao a kávové náhražky, rýže, tapioka, mouka a obilninové přípravky, chléb, pečivo a cukrovinky, jamí závitky, lívance, palačinky, ochucovadla, pelmeně, vareniki (plněné knedlíky), ravioly, gyoza, quesadillas (plněné tortilly), miso (pasta); (32) šumivé nápoje a jiné nápoje nealkoholické, nápoje a šťávy ovocné, sirupy a jiné přípravky k zhotovení nápojů; (39) automobilová doprava, balení zboží, balíky (doručování), dodávky zboží, doručovací a kurýrní služby, logistika v dopravě, pronájem mrazicích boxů, pronájem skladů, přeprava a doručování výrobků výše uvedených ve třídách 29, 30 a 32, služby v oblasti doručování potravin, rozvoz jídel

restauracemi; (43) příprava pokrmů, příprava a poskytování stravování a nápojů pro okamžitou spotřebu, catering, podávání jídel a nápojů, poskytování jídel a nápojů v restauracích, restaurace (služby), restaurace s odnosem jídel s sebou, zásobování.

(591) Barevná  
(730) **Central Food Service, s.r.o.**, Jankovcova 938/18a, Praha 7, 17000, CZ  
(740) JUDr. Richard Gürlich Ph.D., Politických vězňů 19, Praha 1, 11000

(210) **O-542435**  
(220) 21.09.2017  
(320) 21.09.2017  
(511) 3, 5, 16, 21, 29, 30, 31, 32, 33, 35, 43, 44  
(540)



(510) (3) přípravky pro péči o pleť, oči a nehty, přípravky pro péči o vlasy, kosmetické výživné krémy, přípravky pro výživu vlasů, kosmetické přípravky, přípravky pro osobní hygienu, vonné oleje a aromatické výtažky, čisticí prostředky a vonné přípravky; (5) byliny, bylinné přípravky pro léčebné účely, léčivé rostliny, bylinné čaje pro lékařské účely, čaje léčivé, čaje odtučňovací pro lékařské účely, eukalyptus pro farmaceutické účely, přípravky proti hemeroidům, farmaceutické a léčivé přípravky, vitaminové přípravky, potravinové doplňky na bylinné bázi pro lékařské účely, doplňky potravy minerální a doplňky výživové pro lékařské účely, bylinné tinktury pro lékařské účely, tinktury pro farmaceutické účely, léčebné roztoky k výplachům a masážím dásní, léčivé masti, potravinové doplňky výživové pro lékařské účely, přípravky s posilujícím a podpůrným léčivým účinkem, dietetické přípravky pro lékařské účely, dietní potraviny upravené pro lékařské účely, potravina pro kojenice, výtažky z chmele pro lékařské účely, kapsle pro farmaceutické účely, kúry a výtažky pro farmaceutické účely, kořeny léčivé, léčivé přípravky do koupele, soli minerální do koupele a jiné koupelové soli, lněná semena pro lékařské účely, léčivé nápoje, obklady a odvary pro lékařské účely, sirupy pro farmaceutické účely, sladké dřevo pro lékařské účely, léčebná kosmetika; (16) tiskoviny, periodické a neperiodické publikace, časopisy, brožury, katalogy, letáky, prospekty, návody, vizitky, obchodní papíry, papírové bannery, tištěné informační materiály, plakáty, kalendáře, noviny, papírové ubrusky; (21) domácí a kuchyňské potřeby a nádoby, kosmetické a toaletní pomůcky a potřeby do koupelny, hřebeny a mycí houby, kartáče, ne však malířské, úklidové prostředky, sklo v surovém stavu nebo částečně zpracované, kromě stavebního skla, zeleniky ze skla, porcelánu a kameniny; (29) zpracované ovoce, houby a zelenina (včetně ořechů a luštěnin), želé, marmelády, džemy, kompoty, ovocné a zeleninové pomazánky, ovoce a zelenina konzervované, sušené, mražené a zavařené, bio ovoce a zelenina zpracované, kandované ovoce, mléko a mléčné výrobky a jejich náhražky, ptačí vejce a vaječné výrobky, sýrové výrobky, oleje a tuky, ryby, plody moře a měkkýši, pomazánky z ryb a mořských plodů, maso a masné výrobky, masové pomazánky, polévky a vývary, masové výtažky, chlazené a mražené vegetariánské pokrmy, hotová jídla na bázi masa, ryb, zvěřiny, drůbeže a zeleniny v konzervách, omáčky (dipy); (30) káva, čaj, kakao a jejich náhražky, nápoje připravované na základě kávy, kakaa, čaje nebo čokolády, čajové směsi, čaj ledový, cukr, přírodní sladidla, sladké polevy a náplně, výrobky z velkých produktů – med, mateří kašička, propolis pro lidskou potřebu, melasový sirup, soli, chuťové přísady, ochucovadla a koření, hořčice, lněná semena určená pro lidskou spotřebu, tapioka, ságo, aromatické přípravky do potravin, ochucené omáčky a pasty, bonbóny, cukrovinky, cukrovinky, moučníky, zákusky, sušenky, cereální tyčinky a energetické tyčinky, pudink, pečivo, chléb, žvýkačky (ne pro lékařské účely), lékořice, mák, mouka, výrobky z mouky, kukuřičná kaše, ovesná kaše a jiné obilné kaše, ovesné vločky, zpracované obilí, škrob a produkty z nich vyrobené, pečící přípravky a droždí, sušené a čerstvé těstoviny, nudle a knedlíky, těsta, těstíčka a jejich směsi, cereálie, müsli, bezlepkové potraviny v rámci této třídy, zmrazené jogurty a sorbety; (31) výrobky zemědělské,

zahradnické, lesní a zrní neuvedené v jiných třídách, čerstvé ovoce, ořechy, zelenina a bylinky, rostliny a přírodní květiny, slad na výrobu piva a lihovin, rostlinný odpad (surovina), cukrová třtina; (32) nealkoholické nápoje v rámci této třídy, přípravky na přípravu nápojů obsahující dietetické, výživové, posilující a podpůrné doplňky pro lidskou potřebu (nikoliv pro lékařské nebo veterinární účely), sirupy, ovocné šťávy, mošty, džusy, vody, šumivé nápoje, ochucené sycené nápoje, nápoje na bázi ořechů a sóji, nápojové směsi a prášky, ovocné koncentráty k přípravě nealkoholických nápojů, pivo a pivovarnické výrobky; (33) přípravky k výrobě alkoholických nápojů, alkoholické nápoje (s výjimkou piva), lihoviny a likéry, víno, mošt alkoholizovaný (cidre), alkoholické sekty, předpřipravené alkoholické nápoje; (35) propagační činnost, reklama, marketing, pomoc při řízení obchodní činnosti, obchodní administrativa, kancelářské práce, provozování maloobchodů a velkoobchodů s následujícími výrobky: potraviny, pokrmy, nápoje, výživa, zdravá výživa, dietetické přípravky, potraviny a nápoje, farmaceutické a parafarmaceutické přípravky, kosmetika, přípravky k péči o tělo a zdraví a krásu a výrobky zařazené výše do tříd 3, 5, 29, 30, 31, 32, 33, prezentace výrobků v komunikačních médiích pro účely maloobchodu, předvádění zboží prostřednictvím Internetu nebo katalogu nebo výstav za účelem reklamy a/nebo prodeje, přeskupování a shromažďování (kromě dopravy) výrobků uvedených výše ve třídách 3, 5, 10, 29, 30, 31, 32 a 33 pro třetí osoby za účelem umožnit spotřebiteli pohodlně vybrat a prohlížet a kupovat (kromě přepravy) prostřednictvím katalogu a/nebo Internetu a/nebo zásilkového prodeje, zásilkový prodej výrobků uvedených výše ve třídách 3, 5, 29, 30, 31, 32 a 33, merchandising, franchising, internetový obchod se zdravou výživou, reklama v časopisech, katalozích, služby předplatného periodických publikací a časopisů, šíření obchodních informací, šíření reklamních materiálů; (43) služby zajišťující stravování a nápoje, provozování stravovacích zařízení, zajišťování hromadného stravování (catering), restaurace, samoobslužné restaurace, výroba studené a teplé kuchyně, bufety, bary, kavárny, vinárny, cukrárny, pizzerie, fast food, snack bary, bistra, hospody, hostinská činnost, pořádání recepcí, rautů, restaurační a hotelové služby, dočasné ubytování, hotely, ubytovny a penziony, poskytování prostor pro pořádání akcí, dočasných kancelářských prostor a prostor pro jednání, poradenská činnost v oblasti gastronomie; (44) poskytování informací o zdraví, služby péče o duševní zdraví, poradenské služby týkající se zdraví, poradenství v oblasti diety, stravování a výživy, konzultační služby v oblasti výživy, poskytování informací o potravinových doplňcích a výživě.

- (591) Barevná  
(730) **NATURPUR spol. s r.o.**, Dražovice 250, Dražovice, 68301, CZ  
(740) Ing. Pavel Nádvořník s.r.o., Sokola Tůmy 1099/1, Ostrava - Mariánské Hory, 70900

- (210) **O-542450**  
(220) 22.09.2017  
(320) 22.09.2017  
(511) 11, 35, 42  
(540)

**MULTI VAC**

- (510) (11) vzduchotechnická zařízení, jejich součásti a příslušenství, zařízení a přístroje pro osvětlení, topení, výrobu páry, pro vaření, chlazení, pro ventilaci, pro rozvod vody a zařízení sanitární; (35) inzertní, reklamní a propagační činnost, obstaravatelská a zprostředkovatelská činnost v oblasti obchodu, a to s výrobky vzduchotechnickými, vystavování a nabízení zboží, a to vzduchotechnického pro účely obchodu a reklamy, obchodní administrativa, marketing; (42) poradenská a konzultační činnost v oblasti vzduchotechniky.  
(591) Barevná  
(730) **Multi-VAC spol. s r.o.**, Poděbradská 289, Pardubice, 53009, CZ  
(740) JUDr. Aleš Zábřeh, advokát, Na Beránce 2, Praha 6, 16000

- (210) **O-542464**  
(220) 24.09.2017  
(320) 24.09.2017  
(511) 5, 33  
(540)



- (510) (5) bylinné léky, bylinné a rostlinné výtažky pro léčebné účely; (33) bylinné likéry.  
(591) Barevná  
(730) **Jindřich Koubek Koubek Jindřich Bc., M.B.A.**, Urešova 1384/8, Praha 4, Kunratice, 14800, CZ

- (210) **O-542467**  
(220) 25.09.2017  
(320) 25.09.2017  
(511) 9, 38, 42  
(540)

**TVINET**

- (510) (9) elektrické vodiče - kabely, optické kabely, xDSL přípojky na metalické síti, přístroje a zařízení pro kabelovou televizi a jejich součásti, informace a záznamy na nosičích zařazených ve třídě 9, elektronická data, informační produkty v elektronických, datových, informačních a telekomunikačních sítích všeho druhu, software a hardware, periodika a knihy v elektronické podobě, databázové produkty zařazené ve tř. 9, nosiče dat či záznamů, včetně audiokazet, nahrané i nenahrané, elektronické, datové nebo informační sítě, multimediální aplikace na nosičích zařazených ve tř. 9 nebo v sítích, interaktivní a grafické programy, software pro systémy pro přenos dat, dešifrovací soustavy, platební karty nebo magnetické a čipové karty pro použití v bankovníctví, pojišťovnictví, v oblasti služeb a v obchodním styku, mezinárodní platební karty, elektronické peněženky, čipy, multimediální nebo informační katalogy, audiovizuální programy a díla, exponované filmy, hudební díla na nosičích, CD disky, programové vybavení pro počítače, software, hardware výpočetní, komunikační nebo informační techniky, elektronické databáze a databázové produkty, informace a záznamy na nosičích s výjimkou nosičů papírových ze třídy 16, informace a data na nosičích nebo i v elektronických, datových, informačních, počítačových a komunikačních sítích, související software a hardware, elektronické, datové nebo informační nebo komunikační nebo výpočetní sítě včetně jednotlivých součástí a náhradních dílů, obsažených ve třídě 9, multimediální aplikace, počítačové hry, hlasovými elektrické nebo elektronické - v rámci této třídy; (38) telekomunikační technologie (Voice over IP, bezdrátové technologie, hlasové GSM služby), komunikační nebo elektronické služby techniky nebo satelitů nebo kabelu, komunikační služby prostřednictvím Internetu, vnějších sítí a vnitřních sítí a dalších elektronických prostředků, telekomunikace, komunikace pomocí terminálů nebo počítačů, počítačový přenos pošty a obrazu, komunikace a transakce v síti, tisková agentura, dálkový přenos obrazu a video obrazu, provozování datové sítě, provozování veřejné mobilní radiotelefonní sítě, poradenství v oblasti telekomunikační techniky, zprostředkovatelská činnost v oblasti telekomunikací, výměna, získávání a šíření informací a

zpráv prostřednictvím telekomunikační sítě nebo datové sítě nebo sítě výpočetní, informační, šíření tiskovin a knih prostřednictvím počítačové, datové, elektronické, telekomunikační nebo informační sítě, informační a telekomunikační služby na Internetu, uvedené v této třídě, včetně provozování elektronických nástěnek, diskusních skupin a fór a poskytování přístupu k on-line informačním službám a databázím, služby hlasové schránky, telekomunikační služby, včetně přímého propojení lokální zákaznické pevné sítě se sítí mobilních telefonů, služby krátkých textových zpráv, teletext a služby s ním spojené, poskytování informací (informační kancelář), komunikace spočívající ve výměně, šíření, získávání a poskytování informací a zpráv prostřednictvím telekomunikačních sítí, provozování informačních a komunikačních sítí, provozování internetového vyhledávače, pronájem telekomunikačních zařízení a přístrojů včetně telefonů, služby zasilání zpráv, přenos dat a informací, služby přístupu a připojení k datovým a informačním sítím a internetu, poskytování nebo vyvolávání informací z počítačové databáze - v rámci této třídy; (42) konzultační, asistenční, analytické, designérské, vyhodnocovací a programovací služby, týkající se počítačového software, firmware, hardware a informačních technologií, konzultace týkající se hodnocení, výběru a zavádění počítačového software, firmware, hardware, informačních technologií a systému zpracování dat, informačních technologií, a to i prostřednictvím telekomunikačních sítí, dodávkou on-line, Internetem a sítí Word Wide Web, webhosting, webdesign, výzkumné služby, kódování a dekodování zabezpečovacích systémů (tvorba software), poradenská činnost v oblasti aplikace výpočetní techniky, v oblasti informatiky, vytváření virtuálních/počítačových 3 D animací a modelů, informačních technologií, navrhování a realizace automatizovaných systémů řízení, programátorská činnost, projekce počítačových sítí, poskytování práva užití software a pronájem software, instalace, opravy, údržba a servis software, vytváření interaktivních aplikací, umožňujících předávání a tvorbu grafické podoby prostřednictvím sítě Internet, programování, software -návrhy, převod a konverze počítačových programů a údajů (kromě fyzické konverze), převod a konverze údajů a dokumentů z fyzických médií na elektronická média, tvorba a údržba počítačových stránek WEB pro zákazníky, hostování na počítačových stránkách WEB, instalace počítačových programů, návrh počítačových systémů, programování internetových databázových systémů a internetových aplikací, konstrukce WWW prezentací a řešení WWW serverů, aktualizace a údržba počítačových programů, pronájem času, dat a údajů na přístup do počítačových databází, zhotovování kopií počítačových programů, technické studie v oblasti počítačů a programového vybavení, výzkum, vývoj a tvorba systémů pro elektronické obchodování, včetně příslušného software a hardware, programování multimediálních aplikací, vytváření interaktivních a grafických programů, počítačové animace a vizualizace, grafický design, zavádění, aktualizace, návrhy, strukturování a programování či jiné vytváření databází, jiných datových systémů a aplikací pro jejich zpracování, včetně jejich poskytování přístupu k nim a jejich instalace, zavádění, aktualizace a údržby, návrhy, strukturování a programování či jiné vytváření internetových či intranetových počítačových stránek a nástěnek (webpages a websites) a internetových či intranetových aplikací, hostování (poskytování volného prostoru) pro internetové či intranetové informace, stránky a nástěnky (webpages a websites), hostování (poskytování volného prostoru) pro internetové či intranetové aplikace, převod (konverze) počítačových programů, dat či jiných údajů v elektronické podobě z různých formátů do jiných formátů, převod (konverze) dokumentů, dat či jiných údajů z fyzických médií na elektronická média, zálohování dat a informací elektronickými a počítačovými prostředky a prostřednictvím elektronické pošty, poradenství v oblasti výpočetní a informační techniky.

(730) **GTT a.s.**, Hornátecká 1772/19, Praha 8, Kobylisy, 18200, CZ

(740) **DANĚK & PARTNERS** Advokátní a patentová kancelář, Ing. Vilém Daněk Ph.D., LL.M., Vinohradská 17, Praha 2, 12000

(210) **O-542482**

(220) 25.09.2017

(320) 25.09.2017

(511) 9, 35, 38, 42

(540)

**InfoDnes.cz**  
Sdružení regionálních portálů

(510) (9) internetový portál, internetový časopis, elektronický informační portál, interaktivní a grafické programy, software, informační produkty v elektronických, datových, informačních a telekomunikačních sítích všeho druhu, software, periodika a knihy v elektronické podobě, elektronické, datové nebo informační sítě, multimediální nebo elektronické informační katalogy, audiovizuální programy a díla, elektronické databáze a databázové produkty, informace a data na nosičích nebo i v elektronických, datových, informačních, počítačových a komunikačních sítích, související software; (35) reklamní, inzertní a propagační činnost, propagace zboží a služeb pro třetí osoby, marketing, reklamní, inzertní a propagační činnost prostřednictvím jakéhokoliv média, prostřednictvím telefonní sítě nebo datové sítě nebo informační sítě, poskytování komerčních informací a jiných komerčních informačních produktů všeho druhu, informačních produktů reklamního charakteru, poskytování multimediálních informací komerčního charakteru, komerční využití Internetu v oblastech komerčních internetových médií a vyhledávacích služeb, on-line inzerce, zprostředkování v obchodních vztazích, organizování komerčních výstav, merchandising, obchodní služby zahrnující záznam, přenos, prepis, převod, vypracování, kompilaci, přenášeni nebo systematickosti písemných sdělení a nebo záznamů, využívání nebo kompilaci matematických a statistických údajů, pomoc při řízení obchodního podniku, průzkum trhu, zprostředkovatelská činnost v oblasti reklamy, pomoc při řízení průmyslových podniků, pomoc při řízení obchodní činnosti, služby a poradenství v obchodní činnosti, obchodní management a podnikové poradenství, obchodní nebo podnikatelské informace, marketingové studie, podnikové organizační poradenství, zprostředkování obchodu v oblasti výše uvedených výrobků ve třídě 9, zprostředkování v oblasti provozování sítě obchodů, prezentace uživatelů na stránkách World Wide Web v počítačové síti internet, e-business, on-line inzerce, systemizace informací do počítačových databází; (38) Internet (provozování), telekomunikace prostřednictvím počítačových terminálů, telematických systémů, satelitů, rozhlasu, telegrafu, telefonu, přenos dat prostřednictvím telekomunikace, telekomunikace prostřednictvím elektronické pošty, poskytování přístupu k obsahu internetových portálů Facebook a Twitter; (42) vývoj a tvorba systémů pro elektronické obchodování včetně příslušného software a hardware, know-how pro oblast informačních technologií, tvorba software, programování internetových databázových systémů a internetových aplikací, programování multimediálních aplikací, vytváření a modelování 3D animací, interaktivní a grafické programy (tvorba), tvorba multimediálních dokumentů, prezentací, aplikací, katalogů, konstrukce www prezentací a řešení www serverů, počítačové animace a vizualizace, programové projekty (tvorba), elektronický portál (tvorba), internetová doména (tvorba), tvorba informačních databází, konfigurace a vývoj počítačových sítí, informačních databázových systémů a jejich aplikací.

(591) Barevná

(730) **M+MP spol. s r.o.**, Štrampouch 78, Žáky, 28601, CZ

(740) Jiří Effmert, Družstevní 1424/12, Říčany, 25101

(210) **O-542483**  
(220) 25.09.2017  
(320) 25.09.2017  
(511) 29  
(540)



(510) (29) maso, ryby, drůbež a zvěřina, masové výtažky, zavařované, mražené, sušené a vařené ovoce a zelenina, želé, džemy, vejce, mléko a mléčné výrobky, oleje a tuky jedlé.  
(591) Barevná  
(730) **ACCOM Holding, s.r.o.**, Na pláni 1997/41, Praha 5, Smíchov, 15000, CZ

(210) **O-542484**  
(220) 25.09.2017  
(320) 25.09.2017  
(511) 29  
(540)



(510) (29) maso, ryby, drůbež a zvěřina, masové výtažky, zavařované, mražené, sušené a vařené ovoce a zelenina, želé, džemy, vejce, mléko a mléčné výrobky, oleje a tuky jedlé.  
(591) Barevná  
(730) **ACCOM Holding, s.r.o.**, Na pláni 1997/41, Praha 5, Smíchov, 15000, CZ

(210) **O-542485**  
(220) 25.09.2017  
(320) 25.09.2017  
(511) 24, 25, 40  
(540)



(510) (24) textilní výrobky a náhradní součásti pro textilní výrobky, dárková balení z látky, kompozitní textilní materiály, kusové zboží z tkaného umělého materiálu, kusový textil na výrobu oděvů, kusový textil na výrobu ručníků, látky na podšívky oděvů, materiály používané při výrobě oděvů, náhražky textilu ze syntetických materiálů, osušky, plastové reklamní plakáty, podšívky pro oděvní účely, praporovina, vlajkovina, ručníky, syntetické materiály (náhražkové tkaniny), textilní štítky na identifikaci oděvů, tkaniny pro oděvy, vlajky, prapory; (25) atletické

úborny, čepice (pokrývky hlavy), dámské oděvy, japonská kimona, kalhoty na jogging, konfekční oděvy, legíny, mikiny, nátláčky, neformální oblečení, oblečení pro volný čas, oděvy na bojová umění, overaly, pánské oděvy, pánská konfekce, plavky, pokrývky hlavy s kšiletem, pokrývky hlavy s tepelnou izolací, ponožky do obuvi, pytle na oděvy, rukavice, šortky, spodní části oblečení, sportovní dresy a krátké kalhoty, sportovní oblečení, sportovní podprsenky, sportovní pokrývky hlavy (jiné než helmy), trička, trikotové kombinézy (úplé oblečení s nohavicemi), trikoty, tvarovací prádlo, zápasnické oděvy; (40) aplikace povrchových úprav na textil, apretace tkanin a textilií, barvení textilu a textilií, konečná úprava textilu, látky (barvení -), pivovarnické služby, poskytování informací vztahujících se k tiskařským službám, poskytování informací vztahujících se k pronájmu tiskařských strojů a přístrojů, pronájem šicích strojů, pronájem strojů a přístrojů na barvení textilu, pronájem strojů a přístrojů na apretování textilií, pronájem tiskařských strojů a zařízení, recyklace oděvů, rotační hlubotisk, ruční práce (zakázková výroba), stříhání textilií, stříhání tkanin, stříhání látek (služby -), textilie (úprava a zpracování -), textilní tisk, tisk reklamních materiálů, trvalé lisování oděvních výrobků, úprava oděvů, úprava tkanin a textilií, vaření piva, zakázková výroba zboží, zpětné získávání materiálu z odpadu, zpracování textilií, kůže a kožešin.

(730) **DRILL COMPANY, s.r.o.**, Tupolevova 710, Praha 9, Letňany, 19900, CZ

(210) **O-542491**  
(220) 25.09.2017  
(320) 25.09.2017  
(511) 14, 18, 25, 28  
(540)



(510) (14) klenoty, bižuterie, drahokamy, šperky, hodinářské zboží; (18) kůže a její imitace, usně, kufry, cestovní tašky, kabelky, peněženky, deštníky; (25) oděvy, obuv, kloboučnické zboží; (28) hry, hračky, potřeby pro gymnastiku a sport nezařazené v jiných třídách, vánoční ozdoby.  
(591) Barevná  
(730) **Šabková Martina Bc.**, K. J. Erbena 109/26, Most, 43401, CZ  
(740) Rott, Růžička & Guttman Patentové, známkové a advokátní kanceláře, JUDr. Vladimír Rott, Vinohradská 37, Praha 2, 12000

(210) **O-542495**  
(220) 25.09.2017  
(320) 25.09.2017  
(511) 29, 30, 31, 32, 43  
(540)



(510) (29) mléčné nápoje, jogurtové nápoje, ochucené mléčné nápoje, nápoje vyrobené z mléka, nápoje na bázi jogurtu, mléčné nápoje obsahující ovoce, nápoje na bázi mléka, nápoje z kokosového mléka, nápoje vyrobené z mléčných výrobků, nápoje vyrobené na bázi mléka, mléčné nápoje (s vysokým obsahem mléka), nápoje na bázi mléka ochucené čokoládou, nápoje vyrobené z mléka nebo obsahující mléko, s nápoje na bázi mléka s obsahem kávy, nápoje na bázi mléka s obsahem ovocné šťávy, maso, krutí maso, sušené maso, solené maso, mražené maso, hovězí maso, telecí maso, konzervované maso, čerstvé maso, uzené maso, vepřové maso, smažené maso, zavařené maso, maso (konzervované -), zpracované maso, balené maso, zavařené maso, lyofilizované maso, ryby, zpracované ryby, mražené ryby, uzené ryby, drůbež, upravené ovoce, kandované ovoce, mražené ovoce, sušené ovoce, ovoce (přislazené -), mražená zelenina, loupaná zelenina, nakládaná zelenina, zelenina, sušená, konzervovaná zelenina, míchaná zelenina, zpracovaná zelenina, zelenina (konzervovaná -), grilovaná zelenina, krájená zelenina, zelenina, vařená, lyofilizovaná zelenina, nakrájená zelenina, solená zelenina, zpracované ovoce, houby a zelenina (včetně ořechů a luštěnin), vejce, mléčné výrobky, mléčné výrobky a jejich náhražky, smetana do kávy obsahující převážně mléčné výrobky; (30) vídeňské pečivo, trvanlivé pečivo, toasty (pečivo), slané pečivo, makronky (pečivo), dánské pečivo, mandlové pečivo, mražené pečivo, křehké pečivo, plněné pečivo, čokoládové pečivo, makové pečivo, pečivové směsi, pečivo (skořápky/mušle), chléb a pečivo, pečivo plněné ovocem, pečivo obsahující krémy, trubičky (sladké pečivo), cukrářské piškoty (pečivo), měkké chlebové pečivo, hotové zákusky (pečivo), vídeňské pečivo (viennoiserie), pečivo obsahující ovoce, pečivo s ovocem, brownie (čokoládové pečivo), pečivo obsahující zeleninu a drůbeží maso, pečivo s náplní trojúhelníkovitého tvaru (samosas), mražené pečivo plněné masem a zeleninou, sladké pečivo a cukrářské výrobky, pečivo z listového těsta se šunkou, pečivo obsahující krémy a ovoce, čajové pečivo z mléčné čokolády, pečivo obsahující zeleninu a ryby, pečivo obsahující zeleninu a maso, bábovka pandoro (sladké pečivo), pečivo z těsta filo, sladké italské pečivo biscotti, pečivo na bázi pomerančů, pečivo s masovou náplní, chlebové pečivo plněné ovocem, sladké pečivo (obvykle kulaté), mražené pečivo plněné masem, mražené pečivo plněné zeleninou, sopapillas (smažené pečivo), bagel (chlebové pečivo), pečivo s náplní, čerstvé plněné pečivo, čajové pečivo (sušenky), chuťovky z křehkého chleba, tenké plátky nekynutého chleba, krutony (kousky opečeného bílého chleba), hushpuppies (teplně zpracované kuličky z kukuřičného chleba), káva, zrnková káva, instantní káva, vařená káva, mletá káva, ochucená káva, lyofilizovaná káva, sladová káva, káva (nepražená), ledová káva, káva bez kofeinu, káva s čokoládou, hotová káva a kávové nápoje, káva, čaj, kakao a jejich náhražky, zmrzlinové nápoje, čokoládové nápoje, kakaové nápoje, kávové nápoje, nápoje obsahující čokoládu, nápoje obsahující kakao, nápoje ochucené čokoládou, hotové kávové nápoje, nápoje z heřmánku, kakaové nápoje s mlékem, čokoládové nápoje s mlékem, kávové nápoje obsahující mléko, nápoje připravené z čokolády, nápoje vyrobené z čokolády, nápoje na bázi čokolády, nápoje na bázi kakaa, nápoje vyrobené z kakaa, nápoje obsahující převážně kávu, nápoje na bázi kávy, nápoje vyrobené z kávy, nápoje připravené z kakaa, kávové nápoje s mlékem, nápoje s čokoládovou příchutí, nápoje s čajovým základem, hotové kakao a kakaové nápoje, ledové nápoje na bázi kávy, nápoje v prášku obsahující kakao, ledové nápoje na bázi kakaa, čajové nápoje s ovocnou příchutí, ledové nápoje na bázi čokolády, čajové nápoje (bez léčivých účinků), nápoje na bázi čaje (neléčivé), kávové nápoje obsahující zmrzlinu (affogato), nápoje na bázi kávových náhražek, nápoje skládající se převážně z čokolády, nápoje na bázi čokolády s mlékem, nápoje skládající

se převážně z kakaa, sycené nápoje (na bázi kávy, kakaa nebo čokolády), čokoládové nápoje, které nejsou na bázi mléčných výrobků nebo zeleniny, kakao (pražené, v prášku, granulované nebo ve formě nápoje), nakládaná zelenina, cukrovinky, plněné cukrovinky, mražené cukrovinky, šerbet (cukrovinky), mentolové cukrovinky, tyčinky (cukrovinky), pěnové cukrovinky, roksové cukrovinky, lízátka (cukrovinky), mléčné cukrovinky, zmrzlinové cukrovinky, cukrovinky mražené, arašídové cukrovinky, oříškové cukrovinky, pastilky (cukrovinky), trufle (cukrovinky), cukrovinky tekuté, tvrdé cukrovinky, cukrovinky, tvrdé, mandlové cukrovinky, čokoládové cukrovinky; (31) nápoje pro domácí zvířata, syrové ovoce, nezpracované ovoce, mandle (ovoce), oříšky (ovoce), čerstvé ovoce, citrusové ovoce, syrová zelenina, nezpracovaná zelenina, čerstvá zelenina, zelenina čerstvá, salátové zelenina, čerstvé ovoce, ořechy, zelenina a bylinky; (32) odalkoholizované nápoje, nealkoholické nápoje, vody (nápoje), syrovátkové nápoje, energetické nápoje, izotonické nápoje, zeleninové nápoje, nápoje iontové, šerbet (nápoje), ovocné nápoje, kolové nápoje, nápoje pro sportovce, nízkokalorické nealkoholické nápoje, nápoje ze syrovátky, šťávy zeleninové (nápoje), chlazené ovocné nápoje, nápoje z guarany, ovocné šťávy (nápoje), minerální voda (nápoje), nápoje (medové) nealkoholické, sorbety jako nápoje, nealkoholické ovocné nápoje, nápoje obsahující vitamíny, nealkoholické sycené nápoje, nealkoholické perlivé nápoje, ochucené sycené nápoje, nesyčené nealkoholické nápoje, nealkoholické sladové nápoje, tonik (neléčivé nápoje), šumivé nápoje v prášku, nápoje z ananasové šťávy, nápoje s ovocnou příchutí, nápoje z hroznové šťávy, ovocné šťávy jako nápoje, nápoje z ovocných šťáv, nápoje na bázi ovoce, ovocné šťávy (nealkoholické nápoje), nápoje z pomerančové šťávy, nápoje na bázi piva, nápoje z jablečné šťávy, ramune (japonské sycené nápoje), nápoje z uzených švestek, ovocné sirupovité nápoje, nealkoholické, nealkoholické ochucené sycené nápoje, nápoje na bázi kokosu, nápoje a šťávy ovocné, nealkoholické nápoje s ovocnou příchutí, nealkoholické nápoje z aloe vera, nápoje obsahující převážně ovocné šťávy, ovocné šťávy používané jako nápoje, nealkoholické nápoje na bázi medu, nealkoholické nápoje z ovocných šťáv, nealkoholické nápoje z ovocných šťáv, nealkoholické nápoje s kávovou příchutí, nealkoholické nápoje z hroznové šťávy, nealkoholické nápoje s příchutí piva, mražené nápoje na bázi ovoce, nealkoholické nápoje s příchutí čaje, nealkoholické nápoje obsahující zeleninové šťávy, perlivá voda obohacená vitamíny (nápoje), funkční nápoje na bázi vody, voda obohacená o minerály (nápoje), nealkoholické nápoje obohacené o vitamíny, nápoje pro sportovce obohacené proteiny, nealkoholické nápoje na bázi zeleninových šťáv, nápoje pro sportovce s obsahem elektrolytů, nealkoholické nápoje s obsahem ovocných šťáv, nápoje ze šťávy z aloe vera, nápoje ze šťávy z červeného ženšenu, nealkoholické sodové nápoje s příchutí čaje, nealkoholické perlivé nápoje z ovocných šťáv, nápoje na bázi ořechů a sóji, nealkoholické nápoje na bázi ovoce ochucené čajem, nápoje ze směsi ovocných a zeleninových džusů, nápoje na bázi vody obsahující čajové výtažky, nápoje na bázi šťávy ze zelené zeleniny, nealkoholické nápoje bezsladové (pro jiné než léčebné účely), nápoje z celozrnné rýže, jiné než náhražky mléka, nápoje na bázi sóji, jiné než náhražky mléka, nápoje na bázi rýže, jiné než náhražky mléka, piva, nealkoholická piva, ochucená piva; (43) podávání stravování a nápojů v restauracích a barech, zajišťování stravování a nápojů v restauracích a barech, příprava a poskytování stravování a nápojů pro okamžitou spotřebu, zajišťování stravování a nápojů hostům v restauracích, zajišťování stravování a nápojů v bistrech, zajišťování stravování a nápojů pro hosty, kavárny, kavárna, služby kaváren, kavárny (služby), pronájem automatů na nápoje.

(591) Barevná  
(730) **Mužátko Jan**, U Bažantnice 550/45, Praha 5 - Velká Chuchle, 15900, CZ  
(740) AK Pajerová s.r.o., Fügnerovo náměstí 3, Praha 2, 12000

(210) **O-542502**  
(220) 25.09.2017  
(320) 25.09.2017  
(511) 17, 19, 39, 40  
(540)

## ELVENTA

(510) (17) umělé hmoty jako polotovary, izolační materiály, pryskyřice akrylátové (polotovary), pryskyřice syntetické (polotovary); (19) stavební materiály nekovové, stavební plasty, stavební dřevo, stavební prvky nekovové, sklo a plexisklo pro stavební účely, akrylátové desky, desky nekovové pro stavební účely, obklady podlah, stěn a stropů nekovové, stavební konstrukce nekovové, nosníky nekovové, polyethylenové a polypropylenové výrobky pro stavební účely; (39) dopravní služby, doprava zboží, skladování a balení zboží, provoz skladů, poradenství v

oblasti dopravy; (40) zpracování stavebních materiálů, zpracování plastu, kovu, skla a dřeva v rámci této třídy, finální úprava výrobků - obrábění, frézování, tepelné tváření a ohýbání materiálů, řezání, řezání laserem, vrtání, broušení, leštění, vakuování, děrování, gravírování, tisk a potisk výrobků, poradenství v oblasti zpracování materiálů, konečné úpravy materiálů a tisku.

(730) **ELVENTA LV, s.r.o.**, Tovární 157, Velký Týnec, 78372, CZ

(740) Ing. Jiří Střelák, patentový zástupce, Šumberova 42, Praha 6, 16200

(210) **O-542504**

(220) 25.09.2017

(320) 25.09.2017

(511) 5

(540)

### LOPRIDAM

(510) (5) léčiva, farmaceutické přípravky humánní.

(730) **Zentiva Group, a.s.**, U kabelovny 130/22, Praha 10, Dolní Měcholupy, 10200, CZ

(740) C|K|T ČERVENKA TURKOVÁ & PARTNERS Advokátní, patentová a známková kancelář, Mgr. Radka Červenková advokátka, Anny Letenské 34/7, Praha 2, Vinohrady, 12000

(210) **O-542514**

(220) 26.09.2017

(320) 26.09.2017

(511) 35, 36

(540)



(510) (35) pomoc v obchodní a podnikatelské činnosti, management a administrativní služby; (36) finanční a peněžní služby a bankovní služby.

(591) Barevná

(730) **Privatbanka, a.s.**, Einsteinova 25, Bratislava, SK

(210) **O-542516**

(220) 26.09.2017

(320) 26.09.2017

(511) 33, 40, 43

(540)



(510) (33) alkoholické nápoje (s výjimkou piva), víno; (40) zpracování potravin a nápojů, lisování ovoce, výroba vín pro druhé, výroba moštu; (43) dočasné ubytování, poskytování jídla a nápojů, restaurační služby, služby v oblasti pohostinství (ubytování), pohostinství (služby), služby ochutnávky vín (zajištění nápojů).

(591) Barevná

(730) **Buchtová Eva**, Ořeřchová 218/23, Velké Pavlovice, 69106, CZ

(740) Mgr. Bc. Lukáš Doležal, Zahradní 925/23, Velké Pavlovice, 69106

(210) **O-542517**

(220) 26.09.2017

(320) 26.09.2017

(511) 41

(540)



(510) (41) akademie (vzdělávání), informace o vzdělávání, koučink (školení), služby mateřské školy (vzdělávání nebo zábava), pořádání a vedení konferencí, pořádání a vedení kongresů, pořádání a vedení seminářů, pořádání a vedení workshopů (školení, vzdělávání), pořádání a vedení vzdělávacích konferencí, pořádání soutěží (vzdělávacích nebo zábavních), pořádání výstav pro vzdělávací účely, výstavy (pořádání -) pro kulturní účely, praktický výcvik (ukázka), prázdninové tábory (zábava), vyučování, vzdělávání, výuka, výuka jazyků, vzdělávací služby poskytované školou, poskytování vzdělávání, organizování zkoušek (vzdělávání), školení a vzdělávání, individuální výuka (vzdělávání), zkoušení, testování (v oblasti vzdělávání), pořádání a vedení kolokvií.

(591) Barevná

(730) **ZuZu English s.r.o.**, U Humpolky 1505, Tišnov, 66601, CZ

(740) Frank Bold advokáti, s.r.o., Údolní 567/33, Brno, Brno-město, 60200

(210) **O-542518**

(220) 26.09.2017

(320) 26.09.2017

(511) 41

(540)

### ZuZu

(510) (41) akademie (vzdělávání), informace o vzdělávání, koučink (školení), služby mateřské školy (vzdělávání nebo zábava), pořádání a vedení konferencí, pořádání a vedení kongresů, pořádání a vedení seminářů, pořádání a vedení workshopů (školení, vzdělávání), pořádání a vedení vzdělávacích konferencí, pořádání soutěží (vzdělávacích nebo zábavních), pořádání výstav pro vzdělávací účely, výstavy (pořádání -) pro kulturní účely, praktický výcvik (ukázka), prázdninové tábory (zábava), vyučování, vzdělávání, výuka, výuka jazyků, vzdělávací služby poskytované školou, poskytování vzdělávání, organizování zkoušek (vzdělávání), školení a vzdělávání, individuální výuka (vzdělávání), zkoušení, testování (v oblasti vzdělávání), pořádání a vedení kolokvií.

(730) **ZuZu English s.r.o.**, U Humpolky 1505, Tišnov, 66601, CZ

(740) Frank Bold advokáti, s.r.o., Údolní 567/33, Brno, Brno-město, 60200

(210) **O-542530**

(220) 26.09.2017

(320) 26.09.2017

(511) 20, 42, 43

(540)



(510) (20) nábytek všeho druhu spadající do této třídy, nábytkové doplňky spadající do této třídy; (42) architektonické služby, návrhy interiérů a exteriérů, nábytkový a průmyslový design; (43) hostinská a ubytovací činnost - provoz a pronájem restaurantů, barů, vináren, kaváren, cukráren,

zařízení rychlého stravování a jiných stravovacích zařízení, provoz a pronájem hotelů, penzionů a jiných ubytovacích zařízení.

- (591) Barevná  
(730) **DONATE, spol. s r.o.**, Nad Primaskou 1006/19, Praha 10, Strašnice, 10000, CZ  
(740) Mgr. Michal Kucharič advokát, Husovo náměstí 468/16, Praha 10, Uhřetěves, 10400

(210) **O-542531**

(220) 26.09.2017

(320) 26.09.2017

(511) 5

(540)

### Bactrovid

- (510) (5) farmaceutika, léčebné a veterinární přípravky, hygienické přípravky pro zdravotnické účely, náplasti, obvazové materiály a krytí, materiály pro plombování zubů, dentální vosky, dezinfekční přípravky.

(730) **Pharmacy point s.r.o.**, Vrázová 2243/7, Praha 5 - Smíchov, 15000, CZ

(210) **O-542532**

(220) 26.09.2017

(320) 26.09.2017

(511) 12

(540)



- (510) (12) elektrické skútry, skútry (na přepravu), skútry, odrážedlo s elektrickým pohonem.

(730) **GEKKO PROMOTION**, Hostovická 194, Pardubice, Černá za Bory, 53301, CZ

(210) **O-542541**

(220) 27.09.2017

(320) 27.09.2017

(511) 5

(540)

### Posiformin

- (510) (5) farmaceutické, lékařské a veterinární přípravky, hygienické přípravky pro lékařské účely, dietetické potraviny a látky pro lékařské nebo veterinární použití, potraviny pro kojení, doplňky stravy pro lidi a doplňky stravy pro zvířata, náplasti, obvazové materiály, zubní výplně, zubní vosk, dezinfekční prostředky, přípravky k ničení škůdců, fungicidy, herbicidy, oftalmologické přípravky, oční kapky, oční masti.

(730) **Ursapharm Arzneimittel GmbH**, Industriestraße 35, Saarbrücken, DE

(740) **KANIA SEDLÁK SMOLA** patentová kancelář, Veronika Zemanová, Mendlovo náměstí 907/1a, Brno, Staré Brno, 60300

(210) **O-542550**

(220) 27.09.2017

(320) 27.09.2017

(511) 25, 35, 41

(540)

### OSTRAVÁČEK

- (510) (25) sportovní oblečení, ponožky, krátké kalhoty, tepláky, trička, mikiny, sportovní dresy a jejich imitace; (35) reklamní činnost, marketingová činnost; (41) výchovná a zábavní činnost, sportovní činnost a zprostředkovatelská činnost v oblasti sportu, organizační činnost v oblasti sportu, zřizování a provozování volejbalových mužstev, nakladatelství a vydavatelství, pronájem sportovních zařízení např. sportovních hal, hřišť, sportovní aktivity, organizování sportovních a sportovních akcí, služby sportovních klubů, provozování sportovních zařízení, pořádání

sportovních akcí, organizování sportovních akcí, organizování sportovních turnajů, služby v oblasti trénování sportů, zábavní, sportovní a kulturní aktivity, tábory (kursy) se sportovním zaměřením, služby týkající se sportovních klubů.

(730) **Blue Volley Ostrava, z.s.**, Ludovíta Štúra 1085/8, Ostrava, Poruba, 70800, CZ

(210) **O-542551**

(220) 27.09.2017

(320) 27.09.2017

(511) 25, 35, 41

(540)

### BESKYDÁČEK

- (510) (25) sportovní oblečení, ponožky, krátké kalhoty, tepláky, trička, mikiny, sportovní dresy a jejich imitace; (35) reklamní činnost, marketingová činnost; (41) výchovná a zábavní činnost, sportovní činnost a zprostředkovatelská činnost v oblasti sportu, organizační činnost v oblasti sportu, zřizování a provozování volejbalových mužstev, nakladatelství a vydavatelství, pronájem sportovních zařízení např. sportovních hal, hřišť, sportovní aktivity, organizování sportovních a sportovních akcí, služby sportovních klubů, provozování sportovních zařízení, pořádání sportovních akcí, organizování sportovních akcí, organizování sportovních turnajů, služby v oblasti trénování sportů, zábavní, sportovní a kulturní aktivity, tábory (kursy) se sportovním zaměřením, služby týkající se sportovních klubů.

(730) **Green Volley Beskydy, z.s.**, 28. října 1639, Frýdek-Místek, Místek, 73801, CZ

(210) **O-542560**

(220) 27.09.2017

(320) 27.09.2017

(511) 16, 35, 36, 38, 39

(540)



- (510) (16) papír, lepenka, papírové nebo lepenkové krabice, obaly používané k balení zásilek, krabice na poštu, cedule, tiskoviny a reklamní a dárkové předměty z papíru; (35) propagační činnost, reklama, včetně reklamy ve sdělovacích prostředcích (inzeráty i prohlášení), distribuce reklamních a dárkových předmětů, zaslání a rozšiřování reklamních materiálů zákazníkům (letáky, prospekty, tisky, vzorky) aktualizování reklamních materiálů, rozšiřování inzertních materiálů, psaní, vydávání, zveřejňování, oznámení, vyhlášení, publikování reklamních textů, vydávání reklamních nebo náborových, propagačních a inzertních textů; (36) služby finanční a peněžní; (38) provozování poštovních služeb v rámci této třídy, a to elektronické podávání poštovních zásilek, komunikace - předávání vzkazů či věcí jedné strany druhé straně, přenášení elektronických písemných sdělení; (39) provozování poštovních služeb v rámci této třídy, a to přeprava a dodávání zboží, balení a skladování zboží, organizování cest, přeprava a dodání poštovních a balíkových zásilek, zaslání, zpracování (doprava), skladování poštovních a balíkových zásilek, expresní a kurýrní doprava zásilek včetně mezinárodního styku, dodávka zboží poštou, doprava zboží z jednoho místa na druhé (doprava železniční, silniční, vodní, vzdušná nebo potrubím) a nutné služby spojené s těmito druhy dopravy, sledování informací ohledně cesty nebo dopravy zboží, přenášení fyzických věcí.

(591) Barevná

(730) **Česká pošta, s. p.**, Politických vězňů 909/4, Praha 1, Nové Město, 11000, CZ

(210) **O-542561**  
(220) 27.09.2017  
(320) 27.09.2017  
(511) 16, 35, 36, 38, 39  
(540)



(510) (16) papír, lepenka, papírové nebo lepenkové krabice, obaly používané k balení zásilek, krabice na poštu, cedule, tiskoviny a reklamní a dárkové předměty z papíru; (35) propagační činnost, reklama, včetně reklamy ve sdělovacích prostředcích (inzeráty i prohlášení), distribuce reklamních a dárkových předmětů, zasilání a rozšiřování reklamních materiálů zákazníkům (letáky, prospekty, tisky, vzorky) aktualizování reklamních materiálů, rozšiřování inzertních materiálů, psaní, vydávání, zveřejňování, oznámení, vyhlášení, publikování reklamních textů, vydávání reklamních nebo náborových, propagačních a inzertních textů; (36) služby finanční a peněžní; (38) provozování poštovních služeb v rámci této třídy, a to elektronické podávání poštovních zásilek, komunikace - předávání vzkazů či věci jedné strany druhé straně, přenášení elektronických písemných sdělení; (39) provozování poštovních služeb v rámci této třídy, a to přeprava a dodávání zboží, balení a skladování zboží, organizování cest, přeprava a dodání poštovních a balíkových zásilek, zasilání, zpracování (doprava), skladování poštovních a balíkových zásilek, expresní a kurýrní doprava zásilek včetně mezinárodního styku, dodávka zboží poštou, doprava zboží z jednoho místa na druhé (doprava železniční, silniční, vodní, vzdušná nebo potrubím) a nutné služby spojené s těmito druhy dopravy, sledování informací ohledně cesty nebo dopravy zboží, přenášení fyzických věcí.  
(591) Barevná  
(730) **Česká pošta, s. p.**, Politických vězňů 909/4, Praha 1, Nové Město, 11000, CZ

(210) **O-542562**  
(220) 27.09.2017  
(320) 27.09.2017  
(511) 9, 16, 25, 28, 35, 36, 39, 41, 43  
(540)



**DOVOLENÁ, KTERÁ LETÍ**

(510) (9) nosiče zvukových a zvukově obrazových záznamů, počítačové databáze; (16) cestovní a propagační brožury a knihy, časopisy, katalogy služeb cestovní kanceláře, cestovní manuály, prospekty, plakáty, letáky, pouzdra na doklady a pasy, reklamní tabule zařazené v této třídě; (25) oděvy, obuv, kloboučnické zboží; (28) hry, hračky, potřeby pro gymnastiku a sport, vánoční ozdoby; (35) reklama v oblasti cestovního ruchu, propagační činnost, reklama, zasilání reklamních a propagačních materiálů zákazníkům, vydávání reklamních, propagačních a inzertních textů, pomoc při řízení obchodní činnosti, poradenství v obchodní činnosti, obchodní administrativa, kancelářské práce, organizování výstav a veletrhů k obchodním a reklamním účelům; (36) obstarávání akreditivů a cestovních šeků, obstarávání a zprostředkování cestovního pojištění osob a zavazadel, obstarávání výměny platidel; (39) přeprava zahraničních návštěvníků i tuzemských zákazníků a jejich zavazadel, prodej a rezervace jízdenek, místenek a jiných cenin pro železniční, automobilové, letecké, lodní cesty v České republice i v zahraničí, prodej a rezervace lůžkových

poukázek pro mezinárodní a místní přepravu, zprostředkování služeb cestovního ruchu, organizování i zprostředkování zájezdů a cest dopravními prostředky, zprostředkování přepravy turistů a jejich zavazadel, zprostředkování autobusové a automobilové dopravy, poskytování informací ohledně cest a autobusové, železniční, letecké a lodní dopravy, zprostředkování doprovázení turistů, organizování a zprostředkování výletů, zprostředkování turistických prohlídek, okružních plaveb, obstarávání ostatních služeb v oblasti dopravy v rámci této třídy souvisejících s cestováním, zprostředkování rekreačních pobytů v ČR i v zahraničí v oblasti přepravy turistů, poskytování pronájmu automobilů a autobusů, zprostředkování pronájmu autobusů, automobilů, lodí, zprostředkování viz, obstarávání poukázek (voucherů) na služby zařazené ve třídě 39, doprava, balení a skladování zboží, rezervace, informace o možnostech rekreace, organizování zájezdů, organizování cesty, cestování (rezervace), poradenská činnost v oblasti cestovního ruchu; (41) informace o možnostech rekreace, informace o možnostech rozptýlení, informace o možnostech zábavy, výchova, vzdělávání, zábava, sportovní a kulturní aktivity; (43) rezervace ubytování v hotelech, penzionech a jiných ubytovacích zařízeních v ČR i v zahraničí, dočasné ubytování, zajišťování rekreačních pobytů v ČR a v zahraničí v oblasti ubytování a stravování turistů, obstarávání ostatních služeb v oblasti ubytování a stravování souvisejících s cestováním, zajišťování rekreačních pobytů v oblasti ubytování a stravování turistů, hostinská činnost v rámci cestovní kanceláře, služby poskytující ubytování a stravování, zajišťování hotelových pobytů, pronájem apartmánu.

(730) **Blue Style k.s.**, Jindřišská 873/27, Praha 1, Nové Město, 11000, CZ  
(740) Mgr. Michal Hanzlík, advokát, Mgr. Michal Hanzlík, Na Hřebenech II 1718/8, Praha 4, 14000

(210) **O-542580**  
(220) 27.09.2017  
(320) 27.09.2017  
(511) 35, 38, 44  
(540)



(510) (35) poskytování obchodních informací on-line, reklama a propagace prodeje vztahující se ke zboží a službám nabízená a objednávaná prostřednictvím telekomunikací nebo elektronicky, reklama zasiláním on-line propagace třetími stranami prostřednictvím elektronických komunikačních sítí, reklama, včetně on-line reklamy na počítačové síti, reklama prostřednictvím elektronických médií, a to internetu, maloobchodní služby související s prodejem kosmetických výrobků, toaletních přípravků, strojů pro domácnost, ručních nástrojů, optických výrobků, domácích elektrických a elektronických zařízení, maloobchodní nebo velkoobchodní služby s farmaceutickými, veterinárními a sanitárními přípravky a s lékařskými potřebami, produktový marketing, výrobový marketing, propagační marketing, přímý marketing, marketingové poradenství, marketingové služby, reklama a marketing, propagace, reklama a marketing on-line webových stránek, propagační služby, reklama on-line, on-line reklama prostřednictvím počítačových komunikačních sítí, poradenství a informace o zákaznických službách a řízení prodeje výše uvedených výrobků a jejich cen na internetových stránkách v souvislosti s nákupem přes internet; (38) poskytování přístupu k webovým stránkám na internetu nebo na jakýchkoliv jiných komunikačních sítích, počítačová komunikace a poskytování přístupu k internetu; (44) služby péče o hygienu a krásu, služby zdravotní péče, zdravotnické služby, poradenské služby týkající se zdravotních problémů, informační služby vztahující se k aplikaci kontaktních čoček, zdravotní poradenství, konzultace a informace v oboru kontaktních čoček, korekce zraku a léčby očí.  
(591) Barevná  
(730) **Maternia, s.r.o.**, Vídeňská 12, Nová Bystřice, 37833, CZ  
(740) Vogl & Partners s.r.o., advokátní kancelář, JUDr. Mário Vogl, advokát, Čelakovského sady 1580/4, Praha 1, 11000



(210) **O-542581**  
(220) 27.09.2017  
(320) 27.09.2017  
(511) 35, 38, 44  
(540)

### Čočkovník

- (510) (35) poskytování obchodních informací on-line, reklama a propagace prodeje vztahující se ke zboží a službám nabízená a objednávaná prostřednictvím telekomunikací nebo elektronicky, reklama zasiláním on-line propagace třetím stranám prostřednictvím elektronických komunikačních sítí, reklama, včetně on-line reklamy na počítačové síti, reklama prostřednictvím elektronických médií, a to internetu, maloobchodní služby související s prodejem kosmetických výrobků, toaletních přípravků, strojů pro domácnost, ručních nástrojů, optických výrobků, domácích elektrických a elektronických zařízení, maloobchodní nebo velkoobchodní služby s farmaceutickými, veterinárními a sanitárními přípravky a s lékařskými potřebami, produktový marketing, výrobkový marketing, propagační marketing, přímý marketing, marketingové poradenství, marketingové služby, reklama a marketing, propagace, reklama a marketing on-line webových stránek, propagační služby, reklama on-line, on-line reklama prostřednictvím počítačových komunikačních sítí, poradenství a informace o zákaznických službách a řízení prodeje výše uvedených výrobků a jejich cen na internetových stránkách v souvislosti s nákupem přes internet; (38) poskytování přístupu k webovým stránkám na internetu nebo na jakýchkoliv jiných komunikačních sítích, počítačová komunikace a poskytování přístupu k internetu; (44) služby péče o hygienu a krásu, služby zdravotní péče, zdravotnické služby, poradenské služby týkající se zdravotních problémů, informační služby vztahující se k aplikaci kontaktních čoček, zdravotní poradenství, konzultace a informace v oboru kontaktních čoček, korekce zraku a léčby očí.
- (730) **Maternia, s.r.o.**, Videňská 12, Nová Bystřice, 37833, CZ  
(740) Vogl & Partners s.r.o., advokátní kancelář, JUDr. Mário Vogl, advokát, Čelakovského sady 1580/4, Praha 1, 11000

(210) **O-542582**  
(220) 29.09.2017  
(320) 29.09.2017  
(511) 2, 3, 4, 6, 7, 11, 12, 16, 17, 24, 28, 35  
(540)



- (510) (2) barvy, laky, mořidla na dřevo, ochranné přípravky pro kovy, ochranné přípravky proti korozi; (3) přípravky pro odstraňování barev, přípravky pro odstraňování rzi; (4) maziva; (6) kovové znaky automobilů, ocelové plechy, ocelové trubky, ocelový drát, zvonky domovní kovové, jiné než elektrické; (7) brzdové segmenty, jiné než pro vozidla, formy (součásti strojů), ohýbací stroje; (11) osvětlovací zařízení pro vozidla, světla pro jízdní kola, světla pro motocykly, světlomety; (12) adhezivní gumové záplaty na opravy duší, automobilové kapoty, automobilové karoserie, automobilové podvozky, bezdušové pneumatiky pro jízdní kola, bezpečnostní pásy k sedadlům vozidel, bezpečnostní popruhy pro sedadla vozidel, blatníky (ochrana proti blátu), blatníky na jízdní kola, boční zpětná zrcátka pro vozidla, brzdové čelisti, brzdy na jízdní kola, čalounění do vozidel, dětské kočárky (hluboké), dětské kočárky (sportovní a skládací), duše do pneumatik jízdních kol, elektrická jízdní kola, elektrická vozidla, hustilky (výbava vozidel), invalidní vozíky, jízdní kola, kliky k jízdním kolům, kola pro jízdní kola, kolečka pro vozíky (dopravní prostředky), koloběžky (dopravní prostředky), košíky na jízdní kola, kryty

na dětské kočárky (sportovní a skládací), kryty na sedla jízdních kol, manipulační vozíky, náboje kol jízdních kol, ochranné kryty kol pro jízdní kola, paprsky pro kola jízdních kol, pneumatiky na jízdní kola, převody pro jízdní kola, pumpičky na pneumatiky jízdních kol, ráfky pro jízdní kola, rámy jízdních kol, řetězy na jízdní kola, řídítka na jízdní kola, sedla pro jízdní kola, sedlové brašny pro jízdní kola, sklápňné stříšky na kočárky (sportovní a skládací), soupravy na opravu duší, stěrače skel, stojánky jízdních kol, šlapky k jízdním kolům, pedály k jízdním kolům, tlumiči pružiny pro vozidla, tlumiče pro vozidla, tříkolky (vozidla), ukazatele směru pro jízdní kola, ventilky do pneumatik vozidel, vozíky, zvonky pro jízdní kola; (16) brožury, kalendáře, katalogy, letáky, návody, manuály, poutače z papíru nebo lepenky, prospekty, tiskoviny, kancelářské výrobky sloužící k mazání; (17) těsnění, těsnící kroužky; (24) čalounické látky; (28) autička na hrani, dětské tříkolky (hračky), hračky, koloběžky (hračky), modely (hračky), modely vozidel, skateboards; (35) obchodní informace a obchodní rady pro spotřebitele, on-line inzerce v počítačové síti, pořádání výstav pro obchodní či reklamní účely, poskytování obchodních informací prostřednictvím webových stránek, prezentace výrobků v komunikačních médiích pro účely maloobchodu, profesionální obchodní poradenství, propagace, průzkum trhu, předvádění zboží, reklama, sestavování katalogů informací pro obchodní či reklamní účely, zásilková reklama, rozhlasová reklama, televizní reklama, venkovní reklama.

(730) **Planka Václav Ing.**, Hraničky 1087/6, Ostrava - Polanka nad Odrou, 72525, CZ  
(740) Mgr. Kamila Kolaříková, U Mostu 1139/5, Ostrava - Zábřeh, 70030

(210) **O-542583**  
(220) 29.09.2017  
(320) 29.09.2017  
(511) 2, 3, 4, 6, 7, 11, 12, 16, 17, 24, 28, 35  
(540)



- (510) (2) barvy, laky, mořidla na dřevo, ochranné přípravky pro kovy, ochranné přípravky proti korozi; (3) přípravky pro odstraňování barev, přípravky pro odstraňování rzi; (4) maziva; (6) kovové znaky automobilů, ocelové plechy, ocelové trubky, ocelový drát, zvonky domovní kovové, jiné než elektrické; (7) brzdové segmenty, jiné než pro vozidla, formy (součásti strojů), ohýbací stroje; (11) osvětlovací zařízení pro vozidla, světla pro jízdní kola, světla pro motocykly, světlomety; (12) adhezivní gumové záplaty na opravy duší, automobilové kapoty, automobilové karoserie, automobilové podvozky, bezdušové pneumatiky pro jízdní kola, bezpečnostní pásy k sedadlům vozidel, bezpečnostní popruhy pro sedadla vozidel, blatníky (ochrana proti blátu), blatníky na jízdní kola, boční zpětná zrcátka pro vozidla, brzdové čelisti, brzdy na jízdní kola, čalounění do vozidel, dětské kočárky (hluboké), dětské kočárky (sportovní a skládací), duše do pneumatik jízdních kol, elektrická jízdní kola, elektrická vozidla, hustilky (výbava vozidel), invalidní vozíky, jízdní kola, kliky k jízdním kolům, kola pro jízdní kola, kolečka pro vozíky (dopravní prostředky), koloběžky (dopravní prostředky), košíky na jízdní kola, kryty

(28) autíčka na hraní, dětské tříkolky (hračky), hračky, koloběžky (hračky), modely (hračky), modely vozidel, skateboardy; (35) obchodní informace a obchodní rady pro spotřebitele, on-line inzerce v počítačové síti, pořádání výstav pro obchodní či reklamní účely, poskytování obchodních informací prostřednictvím webových stránek, prezentace výrobků v komunikačních médiích pro účely maloobchodu, profesionální obchodní poradenství, propagace, průzkum trhu, předvádění zboží, reklama, sestavování katalogů informací pro obchodní či reklamní účely, zásilková reklama, rozhlasová reklama, televizní reklama, venkovní reklama.

(730) **Planka Václav Ing.**, Hraničky 1087/6, Ostrava - Polanka nad Odrou, 72525, CZ

(740) Mgr. Kamila Kolaříková, U Mostu 1139/5, Ostrava - Zábřeh, 70030

(210) **O-542584**

(220) 29.09.2017

(320) 29.09.2017

(511) 2, 3, 4, 6, 7, 11, 12, 16, 17, 24, 28, 35

(540)



(510) (2) barvy, laky, mořidla na dřevo, ochranné přípravky pro kovy, ochranné přípravky proti korozi; (3) přípravky pro odstraňování barev, přípravky pro odstraňování rzi; (4) maziva; (6) kovové znaky automobilů, ocelové plechy, ocelové trubky, ocelový drát, zvonky domovní kovové, jiné než elektrické; (7) brzdové segmenty, jiné než pro vozidla, formy (součásti strojů), ohýbací stroje; (11) osvětlovací zařízení pro vozidla, světla pro jízdní kola, světla pro motocykly, světlomety; (12) adhezivní gumové záplaty na opravy duší, automobilové kapoty, automobilové karoserie, automobilové podvozky, bezdušové pneumatiky pro jízdní kola, bezpečnostní pásy k sedadlům vozidel, bezpečnostní popruhy pro sedadla vozidel, blatníky (ochrana proti blátu), blatníky na jízdní kola, boční zpětná zrcátka pro vozidla, brzdové čelisti, brzdy na jízdní kola, čalounění do vozidel, dětské kočárky (hluboké), dětské kočárky (sportovní a skládací), duše do pneumatik jízdních kol, elektrická jízdní kola, elektrická vozidla, hustilky (výbava vozidel), invalidní vozíky, jízdní kola, kliky k jízdním kolům, kola pro jízdní kola, kolečka pro vozíky (dopravní prostředky), koloběžky (dopravní prostředky), košíky na jízdní kola, kryty na dětské kočárky (sportovní a skládací), kryty na sedla jízdních kol, manipulační vozíky, náboje kol jízdních kol, ochranné kryty kol pro jízdní kola, paprsky pro kola jízdních kol, pneumatiky na jízdní kola, převody pro jízdní kola, pumpičky na pneumatiky jízdních kol, ráfky pro jízdní kola, rámy jízdních kol, řetězy na jízdní kola, řídicíky na jízdní kola, sedla pro jízdní kola, sedlové brašny pro jízdní kola, sklopné stříšky na kočárky (sportovní a skládací), soupravy na opravu duší, stěrače skel, stojánky jízdních kol, šlapky k jízdním kolům, pedály k jízdním kolům, tlumičí pružiny pro vozidla, tlumiče pro vozidla, tříkolky (vozidla), ukazatele směru pro jízdní kola, ventilký do pneumatik vozidel, vozíky, zvonky pro jízdní kola; (16) brožury, kalendáře, katalogy, letáky, návody, manuály, poutače z papíru nebo lepenky, prospekty, tiskoviny, kancelářské výrobky sloužící k mazání; (17) těsnění, těsnící kroužky; (24) čalounické látky; (28) autíčka na hraní, dětské tříkolky (hračky), hračky, koloběžky (hračky), modely (hračky), modely vozidel, skateboardy; (35) obchodní informace a obchodní rady pro spotřebitele, on-line inzerce v počítačové síti, pořádání výstav pro obchodní či reklamní účely, poskytování obchodních informací prostřednictvím webových stránek, prezentace výrobků v komunikačních médiích pro účely maloobchodu, profesionální obchodní poradenství, propagace, průzkum trhu, předvádění zboží, reklama, sestavování katalogů informací pro obchodní či reklamní účely, zásilková reklama, rozhlasová reklama, televizní reklama, venkovní reklama.

(730) **Planka Václav Ing.**, Hraničky 1087/6, Ostrava - Polanka nad Odrou, 72525, CZ

(740) Mgr. Kamila Kolaříková, U Mostu 1139/5, Ostrava - Zábřeh, 70030

(210) **O-542588**

(220) 29.09.2017

(320) 29.09.2017

(511) 3, 35, 43, 44

(540)

**TAWAN**

(510) (3) kosmetické výrobky, parfémy, vůně, esenciální oleje, vonné směsi, mýdla, líčidla, masážní gely, pleťová kosmetika, krémy, vlasová kosmetika, kosmetické barvy, přípravky ústní hygieny, kosmetické přípravky do koupele, přípravky proti pocení (deodoranty), osvěžovače vzduchu, přípravky pro bělení, čištění a praní; (35) reklamní, marketingová a inzertní činnost, obchodní management a podnikové poradenství, činnost podnikatelských, organizačních a ekonomických poradců, distribuce zboží k reklamním účelům, automatizované zpracování a správa obchodních dat, obchodní zastoupení podnikatelských subjektů, poskytování obchodních slev zákazníkům - slevový portál, elektronické obchodní zprostředkování - elektronický prodej masážních a relaxačních služeb a dále hostinských a ubytovacích služeb, maloobchodní, velkoobchodní a elektronický prodej kosmetických výrobků, doplňků stravy, potravin, nápojů, hygienických potřeb, oděvů, textilií a potřeb pro domácnost a kuchyň; (43) služby ubytovací - provoz hotelů, penzionů a jiných ubytovacích zařízení, služby hostinské - provoz restaurací, kaváren, vináren, barů, cukráren, zařízení rychlého stravování a samoobslužných stravovacích zařízení, cateringové služby (zásobování potravinami a skladování potravin na zakázku) v rámci této třídy, pořádání rautů a hostin, poradenství v oblasti pohostinství a ubytování; (44) masážní služby, kosmetické služby, relaxační, regenerační a rekondiční služby, provoz sauny, whirlpoolu, parních lázní a solária, péče o hygienu a krásu, zkrášlovací služby, provoz salónů krásy, služby vizážistů, služby kadeřnické a holičské, manikúra, pedikúra, lázeňské služby, provoz lázní, provoz lékařských a zdravotních zařízení, zdravotní péče poradenská, ošetřovatelská, diagnostická, preventivní a léčebná, rehabilitační služby, fyzioterapie, balneoterapie, relaxační terapie, služby alternativní medicíny, naturopatické poradenství, výživové a nutriční poradenství, služby redukce váhy, dietetické poradenství, detoxikační zdravotní poradenství, poradenství v oblasti masáže, kosmetiky, relaxace, lázeňství, zdraví a krásy.

(730) **TAWAN s.r.o.**, Bubenská 575/23, Praha 7, 17000, CZ

(740) Ing. Jiří Štřelák, patentový zástupce, Šumberova 42, Praha 6, 16200

(210) **O-542590**

(220) 29.09.2017

(320) 29.09.2017

(511) 35, 41

(540)



(510) (35) filmová reklama, propagační činnost, reklama pro firmy; (41) předvádění živých vystoupení, divadelní představení, vzdělávací kurzy a semináře, organizování koncertů, taneční vystoupení, taneční, pěvecká a herecká škola (výuka).

(730) **Urválková Natalie, Dis.**, Velichovská 1701/9, Praha 5, 15500, CZ

(210) **O-542598**  
(220) 02.10.2017  
(320) 02.10.2017  
(511) 29, 30, 32  
(540)



(510) (29) maso, neživé ryby, drůbež a zvěřina, masové výtažky, konzervované, mražené, sušené, vařené, zavařené ovoce a zelenina, základy pro polévky ve formě želé, bujóny ve formě želé, polévkové koncentráty ve formě želé, dehydrovaná želatina v prášku nebo v plátcích, džemy, kompoty, vejce, mléko a mléčné výrobky, jedlé oleje a tuky, luštěniny s výjimkou čerstvých, bujóny a vývary, gelové bujóny, polévky, instantní polévky, směsi v prášku a v pastě pro přípravu hotových pokrmů a šťáv k masům připravených na základě živočišných surovin (masné a mléčné suroviny, vejce) a jejich směsí, přísady do polévek jako granulované směsi a zavařky na masovém základu, masné polotovary, masové kuličky, výrobky z ryb, sezamový olej, bramborové knedlíky v prášku, instantní bramborová kaše, směsi v prášku a v pastě pro přípravu hotových pokrmů a šťáv k masům připravených na základě rostlinných surovin (především zeleniny a bylin) a jejich směsí; (30) káva, čaj, kakao a kávové náhražky, rýže, tapioka a ságo, mouka a obilninové přípravky, chléb, pečivo a cukrovinky, zmrzlina, cukr, med, melasa, droždí, prášek do pečiva, sůl, hořčice, ocet, konzumní led, koření, kořenící směsi, směsi koření a bylin, upravená sezamová semínka, houskové knedlíky v prášku, moučníky v prášku, pudinky v prášku, směs na čokoládové, kakaové a kávové polevy, instantní krupicová, ovesná a obilninová kaše, mléčná rýže, tekuté kořenící přípravky, chilli omáčky, sojové omáčky, marinády, zálivky na ochucení, tekutá ochucovadla, tatarské omáčky, majonézy, kuskus, těstoviny, tortellini, škrob jako potrava, studené omáčky spadající do této třídy a další hotové omáčky a jejich základy podávané po tepelné úpravě, chuťové přísady, sladké omáčky toppingy, cukrářské výrobky, směsi v prášku a v pastě pro přípravu hotových pokrmů, omáček a šťáv k masům připravených především na základě rostlinných surovin (především mouky, obilovin, luštěnin, koření) a jejich směsí, přísady do polévek jako granulované směsi a zavařky na rostlinném základu (převažující směs mouky, strouhanky, koření a s přídavkem zeleniny), krutónky (kousky osmaženého chleba nebo housky), zlepšující a přídavné látky na kuchyňské použití (zahušťovadla, aromata) kromě éterických esencí a esenciálních olejů; (32) piva, minerální vody, šumivé nápoje a jiné nápoje nealkoholické, nápoje a šťávy ovocné, sirupy a jiné přípravky ke zhotovování nápojů, nápoje v prášku.

(730) **VITANA, a.s.**, Mělnická 133, Byšice, 27732, CZ

(210) **O-542599**  
(220) 02.10.2017  
(320) 02.10.2017  
(511) 29, 30, 32  
(540)

*Momentea*

(510) (29) maso, neživé ryby, drůbež a zvěřina, masové výtažky, konzervované, mražené, sušené, vařené, zavařené ovoce a zelenina, základy pro polévky

ve formě želé, bujóny ve formě želé, polévkové koncentráty ve formě želé, dehydrovaná želatina v prášku nebo v plátcích, džemy, kompoty, vejce, mléko a mléčné výrobky, jedlé oleje a tuky, luštěniny s výjimkou čerstvých, bujóny a vývary, gelové bujóny, polévky, instantní polévky, směsi v prášku a v pastě pro přípravu hotových pokrmů a šťáv k masům připravených na základě živočišných surovin (masné a mléčné suroviny, vejce) a jejich směsí, přísady do polévek jako granulované směsi a zavařky na masovém základu, masné polotovary, masové kuličky, výrobky z ryb, sezamový olej, bramborové knedlíky v prášku, instantní bramborová kaše, směsi v prášku a v pastě pro přípravu hotových pokrmů a šťáv k masům připravených na základě rostlinných surovin (především zeleniny a bylin) a jejich směsí; (30) káva, čaj, kakao a kávové náhražky, rýže, tapioka a ságo, mouka a obilninové přípravky, chléb, pečivo a cukrovinky, zmrzlina, cukr, med, melasa, droždí, prášek do pečiva, sůl, hořčice, ocet, konzumní led, koření, kořenící směsi, směsi koření a bylin, upravená sezamová semínka, houskové knedlíky v prášku, moučníky v prášku, pudinky v prášku, směs na čokoládové, kakaové a kávové polevy, instantní krupicová, ovesná a obilninová kaše, mléčná rýže, tekuté kořenící přípravky, chilli omáčky, sojové omáčky, marinády, zálivky na ochucení, tekutá ochucovadla, tatarské omáčky, majonézy, kuskus, těstoviny, tortellini, škrob jako potrava, studené omáčky spadající do této třídy a další hotové omáčky a jejich základy podávané po tepelné úpravě, chuťové přísady, sladké omáčky toppingy, cukrářské výrobky, směsi v prášku a v pastě pro přípravu hotových pokrmů, omáček a šťáv k masům připravených především na základě rostlinných surovin (především mouky, obilovin, luštěnin, koření) a jejich směsí, přísady do polévek jako granulované směsi a zavařky na rostlinném základu (převažující směs mouky, strouhanky, koření a s přídavkem zeleniny), krutónky (kousky osmaženého chleba nebo housky), zlepšující a přídavné látky na kuchyňské použití (zahušťovadla, aromata) kromě éterických esencí a esenciálních olejů; (32) piva, minerální vody, šumivé nápoje a jiné nápoje nealkoholické, nápoje a šťávy ovocné, sirupy a jiné přípravky ke zhotovování nápojů, nápoje v prášku.

(730) **VITANA, a.s.**, Mělnická 133, Byšice, 27732, CZ

(210) **O-542600**  
(220) 02.10.2017  
(320) 02.10.2017  
(511) 29, 30, 32  
(540)

*Vitana*  
**POCTIVÝ  
VÝVAR**

(510) (29) maso, neživé ryby, drůbež a zvěřina, masové výtažky, konzervované, mražené, sušené, vařené, zavařené ovoce a zelenina, základy pro polévky ve formě želé, bujóny ve formě želé, polévkové koncentráty ve formě želé, dehydrovaná želatina v prášku nebo v plátcích, džemy, kompoty, vejce, mléko a mléčné výrobky, jedlé oleje a tuky, luštěniny s výjimkou čerstvých, bujóny a vývary, gelové bujóny, polévky, instantní polévky, směsi v prášku a v pastě pro přípravu hotových pokrmů a šťáv k masům připravených na základě živočišných surovin (masné a mléčné suroviny, vejce) a jejich směsí, přísady do polévek jako granulované směsi a zavařky na masovém základu, masné polotovary, masové kuličky, výrobky z ryb, sezamový olej, bramborové knedlíky v prášku, instantní bramborová kaše, směsi v prášku a v pastě pro přípravu hotových pokrmů a šťáv k masům připravených na základě rostlinných surovin (především zeleniny a bylin) a jejich směsí; (30) káva, čaj, kakao a kávové náhražky, rýže, tapioka a ságo, mouka a obilninové přípravky, chléb, pečivo a cukrovinky, zmrzlina, cukr, med, melasa, droždí, prášek do pečiva, sůl, hořčice, ocet, konzumní led, koření, kořenící směsi, směsi koření a bylin, upravená sezamová semínka, houskové knedlíky v prášku, moučníky v prášku, pudinky v prášku, směs na čokoládové, kakaové a kávové polevy, instantní krupicová, ovesná a obilninová kaše, mléčná rýže, tekuté kořenící přípravky, chilli omáčky, sojové omáčky, marinády, zálivky na ochucení, tekutá ochucovadla, tatarské omáčky, majonézy, kuskus,

těstoviny, tortellini, škrob jako potrava, studené omáčky spadající do této třídy a další hotové omáčky a jejich základy podávané po tepelné úpravě, chuťové přísady, sladké omáčky, cukrářské výrobky, směsi v prášku a v pastě pro přípravu hotových pokrmů, omáček a šřáv k masům připravených především na základě rostlinných surovin (především mouky, obilovin, luštěnin, koření) a jejich směsí, přísady do polévek jako granulované směsi a zavářky na rostlinném základu (převažující směs mouky, strouhanky, koření a s přidavkem zeleniny), krutónky (kousky osmaženého chleba nebo housky), zlepšující a přidavné látky na kuchyňské použití (zahušťovadla, aromata) kromě éterických esencí a esenciálních olejů; (32) piva, minerální vody, šumivé nápoje a jiné nápoje nealkoholické, nápoje a šřavy ovocné, sirupy a jiné přípravky ke zhotovování nápojů, nápoje v prášku.

(730) VITANA, a.s., Mělnická 133, Byšice, 27732, CZ

(210) O-542611

(220) 02.10.2017

(320) 02.10.2017

(511) 9, 35, 38, 41, 42

(540)



(510) (9) vědecké a vyučovací přístroje a nástroje, magnetická média, disky pro nahrávání dat, nezařazené do jiných tříd, magnetické karty, kompaktní disky, pásky pro nahrávání počítačových programů, nezařazené do jiných tříd, počítače, počítačový software, počítačové periferie, nosiče dat, nezařazené do jiných tříd, zařízení na zpracování elektronických dat, přístroje a nástroje pro záznam, přenos, zobrazení, ukládání, kódování, dekódování, přeměnu a zpracování zvukových nebo obrazových programů, komunikační a telekomunikační přístroje, audiovizuální služby, telekomunikace, přenos dat, televizní přístroje a nástroje, dálkové ovládání, magnetofony, videorekordéry, fotoaparáty (kamery), telefony, mobilní telefony, osobní organizéry (PDA), elektronické diáře, rádia, stereo vybavení pro osobní potřebu, projektorů, promítací zařízení, antény, satelitní antény, reproduktory, amplióny, zesilovače, počítače, počítačové obrazovky, monitory, počítačové klávesnice, počítačová periferní zařízení, modemy, dekódovací přístroje, šifrovací zařízení, zařízení pro přístup a pro kontrolu přístupu k zařízení na zpracování dat, ověřovací zařízení (authentication devices) týkající se telekomunikačních sítí, zařízení pro kódování a dekódování signálů a vysílání, digitální terminál, nahané filmy, CD - ROMY, nahrávací disky, DVD, video a audio disky, digitální disky, videokazety, přehrávací zařízení pro CD - ROMY, DVD, digitální disky, magnetické disky, video a audio disky, nahrávací disky, kódované magnetické karty, čipové karty, elektronické karty, integrované obvody a mikroobvody, čtečky karet, elektronické komponenty, automatické prodejní automaty pro mincové přístroje, satelity pro vědecké využití a telekomunikační satelity, čipové karty (karty s integrovaným obvodem), paměťové a mikroprocesorové karty, soupravy dálkových ovládání (do ruky) pro televize, interaktivní televize, počítačový software (nahané programy), optická vlákna a optické kabely, elektronické baterie a galvanické články, herní software, software pro počítačové hry včetně on-line hraní her a interaktivní použití, všechno výše uvedené zboží určené k použití ve spojení s nebo pro podporu streamingové kabelové televize, rozhlasu a telefonování (širokopásmové služby), webových a osobních údajů, mezi televizory, počítači, notebooky, tablety, telefony a smartphony a/nebo jinými multimediálními prostředky hardwaru prostřednictvím set-top boxu; (35) služby v oblasti reklamy a propagace, organizace, provozování a řízení věcných schémat zákazníků, organizace, provozování a kontrola prodeje a propagačních motivačních programů, služby přijímání a předávání telefonních zpráv, sestavování seznamů určených k publikování na internetu, poskytování prostoru na webových stránkách k reklamě na výrobky a služby, pořádání a řízení výstav pro obchodní účely, zpracování dat, služby řízení dat, obchodní propagace, průzkum trhu, řízení, administrativní, asistenční a informační služby, služby v oblasti obchodní strategie a plánování, ekonomické prognózy,

marketingové služby, průzkum trhu, analýza trhu a služby průzkumu, vydávání reklamních textů, sběr statistických informací, poskytování komerčních informací, informační a poradenské služby vztahující se k výše uvedeným službám, zpracování dat, shromažďování dat pro třetí osoby, sběr dat a systemizace dat k obchodním a reklamním účelům (pro druhé), propagační činnost, reklama, zejména adresovatelné reklamní služby, které umožňují inzerci v rámci obsahových služeb za účelem poskytnutí cílené reklamy vlastníky obsahu určitým domácím nebo jednotlivcům, zajišťování předplatného telekomunikačních služeb (pro třetí osoby), maloobchodní služby, online maloobchodní služby v oblasti vědeckých a vyučovacích přístrojů a nástrojů, magnetických nosičů dat, záznamových disků, magnetických karet, kompaktních disků, pásků pro záznam počítačových programů, počítačů, počítačových periférií, nosičů dat, zařízení na zpracování elektronických dat, přístrojů a nástrojů pro záznam, přenos, zobrazení, ukládání, kódování, dekódování, přeměnu a zpracování zvukových nebo obrazových programů, komunikačních a telekomunikačních přístrojů, audiovizuálních služeb, telekomunikací, přenosu dat, televizních přístrojů a nástrojů, dálkového ovládání, magnetofonů, videorekordérů, fotoaparátů (kamer), telefonů, mobilních telefonů, osobních organizérů (PDA), elektronických diářů, rádií, stereo vybavení pro osobní potřebu, projektorů, promítacích zařízení, antén, satelitních antén, reproduktorů, ampliónů, zesilovačů, počítačů, počítačových obrazovek, monitorů, počítačových klávesnic, počítačových periferní zařízení, modemů, dekódovacích přístrojů, šifrovacích zařízení, zařízení pro přístup a pro kontrolu přístupu k zařízení na zpracování dat, ověřovacích zařízení (authentication devices) týkajících se telekomunikačních sítí, zařízení pro kódování a dekódování signálů a vysílání, digitálních terminálů, video filmů, CD - ROMŮ, nahrávacích disků, DVD, video a audio disků, digitálních disků, videokazet, přehrávacích zařízení pro CD - ROMY, DVD, digitálních disků, magnetických disků, video a audio disků, nahrávacích disků, kódovaných magnetických karet, čipových karet, elektronických karet, integrovaných obvodů a mikroobvodů, čteček karet, elektronických komponentů, automatických prodejních automatů pro mincové přístroje, satelity pro vědecké využití a telekomunikačních satelitů, čipových karet (karet s integrovaným obvodem), paměťových a mikroprocesorových karet, souprav dálkových ovládání (do ruky) pro televize, interaktivní televize, počítačového software (nahaných programů), optických vláken a optických kabelů, elektronických baterií a galvanických článků, herního software, software pro počítačové hry včetně on-line hraní her a interaktivní použití, notebooků, tabletů, telefonů a smartphonů, multimediálního hardwaru a set-top boxů; (38) telekomunikační služby, včetně služby mobilní telekomunikační sítě, telefonní služby a mobilní telefonní služby, rozhlasové a televizní vysílání, služby v oblasti přenosu videa na objednávku, služby kabelového operátora, služby poskytovatele přístupu na internet, poskytování přístupu k telekomunikačním sítím (včetně internetu), pronájem telekomunikačních přístrojů, poskytování informací o telekomunikacích také prostřednictvím televize a internetu, elektronické výměny a přenos zpráv a komunikací, interaktivní komunikační služby prostřednictvím internetu, přenos dat prostřednictvím kabelových sítí nebo jiné formy přenosu dat, vysílání kabelové televize, přenos dat, audia a videa také prostřednictvím rozhlasu, televize, satelitu, kabelu, éteru a elektronických prostředků, poskytování a pronájem telekomunikační infrastruktury třetím osobám včetně (mobilních) telefonních sítí, služby informací a poradenství v oblasti telekomunikací (včetně interaktivních telekomunikací), tisková kancelář, pronájem přístupového času do telekomunikačních sítí, poskytování přístupu ke stahování video her a digitálních dat, komunikace (přenosy) na otevřených (internet) nebo uzavřených (intranet) celosvětových počítačových sítích, on-line stahování filmů a jiných audio a audiovizuálních programů, vysílání televizních programů, poskytování přístupu k počítačové síti, poskytování telekomunikačního připojení k internetu a databázím, všechny výše uvedené služby určené k použití ve spojení s nebo pro podporu streamingové kabelové televize, rozhlasu a telefonování (širokopásmové služby), webových a osobních údajů, mezi televizory, počítači, notebooky, tablety, telefony a smartphony a/nebo jinými multimediálními službami hardwaru prostřednictvím set-top boxu; (41) výchova, vzdělávání a zábava, zábavní služby, vytváření, výroba, řízení a provádění rozhlasových, televizních, audiovizuálních, hudebních, zábavných a divadelních programů, výroba filmů a videí, vzdělávací, výchovné kurzy a školení, organizování a pořádání kongresů, seminářů, přednášek a jiných vzdělávacích aktivit, organizování sportovních, kulturních, hudebních a vzdělávacích akcí, organizování výstav a veletrhů pro kulturní, sportovní nebo vzdělávací účely, pronájem filmů a videí, publikování, vydávání, půjčování a distribuce knih, časopisů, novin, brožur a jiných periodik, ať již jsou nebo nejsou v elektronické nebo

digitální podobě, poradenství k výše uvedeným službám, služby interaktivní zábavy, poskytované online nebo jiným způsobem, zveřejňování informací, všechny výše uvedené služby určené k použití ve spojení s nebo pro podporu streamingové kabelové televize, rozhlasu a telefonování (širokopásmové služby), webových a osobních údajů, mezi televizory, počítači, notebooky, tablety, telefony a smartphony a/nebo jinými multimediálními službami hardwaru prostřednictvím set-top boxu; (42) služby poskytované specialisty v oblasti ICT v souvislosti s kódováním a dekódováním zvukových, obrazových a jiných datových signálů, poskytování poradenství v oblasti informačních a telekomunikačních technologií, poskytování informací týkajících se informačních a telekomunikačních technologií, rozvoj síťových a telekomunikačních služeb, navrhování telekomunikačních a automatizačních konceptů, pronájem softwaru, pronájem počítačového hardwaru včetně zpracování dat, poskytování internetových vyhledávačů, vývoj, aktualizace a pronájem softwaru, návrh a vývoj kódovacích a dekódovacích systémů a systémů pro řízení přístupu k televizním, rozhlasovým, internetovým a/nebo jiným multimediálním programům.

(591) Barevná

(730) **UPC Česká republika, s.r.o.**, Závašova 502/5, Praha 4, Nusle, 14000, CZ(210) **O-542657**

(220) 03.10.2017

(320) 03.10.2017

(511) 16, 21, 24, 25, 32, 35, 41

(540)

**GRIFEL**

(510) (16) papírové ubrousky a pivní tácky, letáky, pasparty, plakáty, plakáty velké plošné, rozetky, účtenky, papírové tabule, papírové obaly na láhve, papírové visačky, novoroční přání, letáky, tištěné jídelní listky; (21) tácky papírové, plastové kelímky, papírové kelímky, pohárky skleněné, sklenice, poháry keramické, holby keramické, stojany na jídelní listky, keramické a porcelánové tácky, porcelánové džbány, papírové láhve; (24) tkaniny, textilní výrobky v rámci této třídy; (25) oděvy, obuv, kloboučnické zboží; (32) pivo, nealkoholické nápoje, nápoje na bázi piva; (35) propagační činnost, reklama, reklama na bannerech, webová reklama, reklama na sociálních sítích; (41) soutěžní a zábavní činnost, výchova, vzdělávání, sportovní a kulturní aktivity.

(730) **Pivovary Staropramen s.r.o.**, Nádražní 43/84, Praha 5, 15000, CZ

(740) Havel, Holásek &amp; Partners s.r.o., Mgr. Ivan Rámeš advokát, Na Florenci 2116/15, Praha 1, Nové Město, 11000

(210) **O-542658**

(220) 03.10.2017

(320) 03.10.2017

(511) 16, 21, 24, 25, 32, 35, 41

(540)



(510) (16) papírové ubrousky a pivní tácky, letáky, pasparty, plakáty, plakáty velké plošné, rozetky, účtenky, papírové tabule, papírové obaly na láhve, papírové visačky, novoroční přání, letáky, tištěné jídelní listky, polepy na auta; (21) tácky papírové, plastové kelímky, papírové kelímky, pohárky skleněné, sklenice, poháry keramické, holby keramické, stojany na jídelní listky, keramické a porcelánové tácky, porcelánové džbány, papírové láhve; (24) tkaniny, textilní výrobky v rámci této třídy; (25) oděvy, obuv, kloboučnické zboží; (32) pivo, nealkoholické nápoje, nápoje na bázi piva; (35) propagační činnost, reklama, reklama na bannerech, webová reklama, reklama na sociálních sítích; (41) soutěžní a zábavní činnost, výchova, vzdělávání, sportovní a kulturní aktivity.

(730) **Pivovary Staropramen s.r.o.**, Nádražní 43/84, Praha 5, 15000, CZ

(740) Havel, Holásek &amp; Partners s.r.o., Mgr. Ivan Rámeš advokát, Na Florenci 2116/15, Praha 1, Nové Město, 11000

(210) **O-542661**

(220) 03.10.2017

(320) 03.10.2017

(511) 9, 16, 35, 38, 41

(540)

**Duel Jaromíra Soukupa VOLBY  
SPECIÁL**

(510) (9) audiovizuální programy, audiovizuální díla na nosičích, audiovizuální díla v digitální podobě; (16) tiskoviny, časopisy, periodika, knihy, databázové produkty v papírové formě; (35) reklamní, inzertní a propagační činnost, marketing; (38) telekomunikace, televizní vysílání, digitální vysílání, televizní vysílání programů, televizní vysílání zábavných, vzdělávacích, výchovných, soutěžních, diskusních a informačních pořadů, šíření, výměna nebo získávání zpráv a informací, šíření elektronických časopisů, informací, elektronických periodik, knih v elektronické podobě, audio a audiovizuálních děl prostřednictvím informační, datové, elektronické, komunikační, telekomunikační nebo počítačové sítě, zejména internetu, pomocí satelitů a jiných sítí, informační služby na internetu související s televizním vysíláním, služby na internetu související s televizním vysíláním, komunikace, poradenská činnost v oblasti sdělovacích prostředků, telekomunikací a informační služby v oblasti telekomunikací, informační kancelář (poskytování informačních služeb prostřednictvím počítačů); (41) tvorba televizních a audiovizuálních pořadů, nakladatelství a vydavatelství, ediční činnost, publikační činnost, nahrávání nosičů zvukových nebo obrazově zvukových, půjčování nahraných zvukových a zvukově obrazových záznamů, šíření audiovizuálních děl, filmová produkce, výchovná, vzdělávací, soutěžní a zábavní činnost, organizace, provozování a provádění her a soutěží i veřejných, výstavní činnost v oblasti kultury, zábavy a vzdělávání, výuka a školení, kurzy, vydávání literatury k danému tématu, výstava knih, fejetonů a článků v periodikách.

(730) **EMPRESA MEDIA, a.s.**, Mikuleckého 1309/4, Praha 4, Braník, 14700, CZ

(740) Mgr. Kateřina Čápková, advokát, Mgr. Kateřina Čápková, Mikuleckého 1311/8, Praha 4, Braník, 14700

(210) **O-542662**

(220) 03.10.2017

(320) 03.10.2017

(511) 9, 16, 35, 38, 41

(540)

**Instinkty Jaromíra Soukupa**

(510) (9) audiovizuální programy, audiovizuální díla na nosičích, audiovizuální díla v digitální podobě; (16) tiskoviny, časopisy, periodika, knihy, databázové produkty v papírové formě; (35) reklamní, inzertní a propagační činnost, marketing; (38) telekomunikace, televizní vysílání, digitální vysílání, televizní vysílání programů, televizní vysílání zábavných, vzdělávacích, výchovných, soutěžních, diskusních a informačních pořadů, šíření, výměna nebo získávání zpráv a informací, šíření elektronických časopisů, informací, elektronických periodik, knih v elektronické podobě, audio a audiovizuálních děl prostřednictvím informační, datové, elektronické, komunikační, telekomunikační nebo počítačové sítě, zejména internetu, pomocí satelitů a jiných sítí, informační služby na internetu související s televizním vysíláním, služby na internetu související s televizním vysíláním, komunikace, poradenská činnost v oblasti sdělovacích prostředků, telekomunikací a informační služby v oblasti telekomunikací, informační kancelář (poskytování informačních služeb prostřednictvím počítačů); (41) tvorba televizních a audiovizuálních pořadů, nakladatelství a vydavatelství, ediční činnost, publikační činnost, nahrávání nosičů zvukových nebo obrazově zvukových, půjčování nahraných zvukových a zvukově obrazových záznamů, šíření audiovizuálních děl, filmová produkce, výchovná, vzdělávací, soutěžní a zábavní činnost, organizace, provozování a provádění her a soutěží i veřejných, výstavní činnost v oblasti kultury, zábavy a vzdělávání, výuka a školení, kurzy, vydávání literatury k danému tématu, výstava knih, fejetonů a článků v periodikách.

(730) **Barrandov Televizní Studio a.s.**, Kříženeckého náměstí 322/5, Praha 5, Hlubočepy, 15200, CZ

(740) Mgr. Kateřina Čápková, advokát, Mgr. Kateřina Čápková, Mikuleckého 1311/8, Praha 4, Braník, 14700

(210) **O-542663**  
(220) 03.10.2017  
(320) 03.10.2017  
(511) 9, 16, 35, 38, 41  
(540)

### Život na houpačce

- (510) (9) audiovizuální programy, audiovizuální díla na nosičích, audiovizuální díla v digitální podobě; (16) tiskoviny, časopisy, periodika, knihy, databázové produkty v papírové formě; (35) reklamní, inzertní a propagační činnost, marketing; (38) telekomunikace, televizní vysílání, digitální vysílání, televizní vysílání programů, televizní vysílání zábavných, vzdělávacích, výchovných, soutěžních, diskusních a informačních pořadů, šíření, výměna nebo získávání zpráv a informací, šíření elektronických časopisů, informací, elektronických periodik, knih v elektronické podobě, audio a audiovizuálních děl prostřednictvím informační, datové, elektronické, komunikační, telekomunikační nebo počítačové sítě, zejména internetu, pomocí satelitů a jiných sítí, informační služby na internetu související s televizním vysíláním, služby na internetu související s televizním vysíláním, komunikace, poradenská činnost v oblasti sdělovacích prostředků, telekomunikací a informační služby v oblasti telekomunikací, informační kancelář (poskytování informačních služeb prostřednictvím počítačů); (41) tvorba televizních a audiovizuálních pořadů, nakladatelství a vydavatelství, ediční činnost, publikační činnost, nahrávání nosičů zvukových nebo obrazově zvukových, půjčování nahraných zvukových a zvukově obrazových záznamů, šíření audiovizuálních děl, filmová produkce, výchovná, vzdělávací, soutěžní a zábavní činnost, organizace, provozování a provádění her a soutěží i veřejných, výstavní činnost v oblasti kultury, zábavy a vzdělávání, výuka a školení, kurzy, vydávání literatury k danému tématu, výstava knih, fejetonů a článků v periodikách.
- (730) **Barrandov Televizní Studio a.s.**, Křiženeckého náměstí 322/5, Praha 5, Hlubočepy, 15200, CZ
- (740) Mgr. Kateřina Čápková, advokát, Mgr. Kateřina Čápková, Mikuleckého 1311/8, Praha 4, Braník, 14700

(210) **O-542666**  
(220) 03.10.2017  
(320) 03.10.2017  
(511) 9, 16, 35, 38, 41  
(540)

### Jak to dopadlo!?

- (510) (9) audiovizuální programy, audiovizuální díla na nosičích, audiovizuální díla v digitální podobě; (16) tiskoviny, časopisy, periodika, knihy, databázové produkty v papírové formě; (35) reklamní, inzertní a propagační činnost, marketing; (38) telekomunikace, televizní vysílání, digitální vysílání, televizní vysílání programů, televizní vysílání zábavných, vzdělávacích, výchovných, soutěžních, diskusních a informačních pořadů, šíření, výměna nebo získávání zpráv a informací, šíření elektronických časopisů, informací, elektronických periodik, knih v elektronické podobě, audio a audiovizuálních děl prostřednictvím informační, datové, elektronické, komunikační, telekomunikační nebo počítačové sítě, zejména internetu, pomocí satelitů a jiných sítí, informační služby na internetu související s televizním vysíláním, služby na internetu související s televizním vysíláním, komunikace, poradenská činnost v oblasti sdělovacích prostředků, telekomunikací a informační služby v oblasti telekomunikací, informační kancelář (poskytování informačních služeb prostřednictvím počítačů); (41) tvorba televizních a audiovizuálních pořadů, nakladatelství a vydavatelství, ediční činnost, publikační činnost, nahrávání nosičů zvukových nebo obrazově zvukových, půjčování nahraných zvukových a zvukově obrazových záznamů, šíření audiovizuálních děl, filmová produkce, výchovná, vzdělávací, soutěžní a zábavní činnost, organizace, provozování a provádění her a soutěží i veřejných, výstavní činnost v oblasti kultury, zábavy a vzdělávání, výuka a školení, kurzy, vydávání literatury k danému tématu, výstava knih, fejetonů a článků v periodikách.
- (730) **Barrandov Televizní Studio a.s.**, Křiženeckého náměstí 322/5, Praha 5, Hlubočepy, 15200, CZ
- (740) Mgr. Kateřina Čápková, advokát, Mgr. Kateřina Čápková, Mikuleckého 1311/8, Praha 4, Braník, 14700

(210) **O-542711**  
(220) 04.10.2017  
(320) 04.10.2017  
(511) 17  
(540)



- (510) (17) izolační a bariérové výrobky a materiály, panely z izolačních materiálů.  
(591) Barevná  
(730) **X-FLAX LINTER s.r.o.**, Olšanská 2643/1a, Praha 3, 13000, CZ

(210) **O-542724**  
(220) 05.10.2017  
(320) 05.10.2017  
(511) 45  
(540)

### GK - obrazy

- (510) (45) právní služby.  
(730) **Konečná Gabriela Mgr.**, Tolstého 1135, Valašské Meziříčí, 75701, CZ

(210) **O-542726**  
(220) 05.10.2017  
(320) 05.10.2017  
(511) 9, 35, 38, 42, 45  
(540)



- (510) (9) počítačový software, počítačové softwarové aplikace, ke stažení, aplikační software pro služby sociálních sítí přes Internet, databáze; (35) průzkum veřejného mínění, shromažďování a systematizace písemné komunikace a údajů, aktualizace a údržba dat v počítačových databázích, správa databází, styk s veřejností; (38) poskytování on-line fór, diskusní fóra (poskytování internetových diskusních fór), služby diskusních místností pro sociální sítě, poskytování přístupu do počítačových databází, služby týkající se elektronické pošty a přenosu zpráv, elektronická pošta, zaslání zpráv, poskytování on-line chatových místností ke komunikaci v rámci sociálních sítí; (42) software jako služba, tvorba databází; (45) služby sociálních sítí on-line, služby on-line sociálních sítí, dostupné prostřednictvím mobilních aplikací ke stažení.
- (730) **Kuk Martin**, Lužická 1688/40, Praha 2, 12000, CZ  
(740) **PELIKÁN KROFTA KOHOUTEK** advokátní kancelář s.r.o., Mgr. David Krofta, Újezd 450/40, Praha 1 - Malá Strana, 11801

(210) **O-542742**  
(220) 05.10.2017  
(320) 05.10.2017  
(511) 6, 9, 14, 16, 18, 20, 21, 24, 28, 30, 34, 35, 38, 41  
(540)



(510) (6) reklamní a propagační výrobky kovové; (9) přístroje pro vyučování, přístroje pro záznam, převod, reprodukci zvuku nebo obrazu, magnetické nosiče zvukových záznamů, kompaktní disky, DVD a ostatní digitální záznamové nosiče, gramofonové desky, zapisovací pokladny, počítačové stroje, přístroje pro zpracování informací a počítače, počítačový software; (14) medaile, medailony (šperky), měděné žetony, mince, pouzdra na hodiny a hodinky; (16) kancelářské, reklamní a propagační výrobky z papíru, papír, lepenka, výrobky z lepenky určené k reklamě a propagaci, tiskárenské výrobky, fotografie, papírenské zboží, plastické obaly spadající do této třídy, štočky, blahopřání, blahopřání hudební, bloky (papírnické výrobky), brožury, desky (papírnické výrobky), dopisní papír, etikety s výjimkou textilních, formuláře, fotografie, grafické reprodukce, grafické znaky (pro kopírování), grafiky, gumy na mazání, kancelářské potřeby s výjimkou nábytku, kalendáře, karty, knihy, krabice lepenkové nebo papírové, lepty, letáky, lístky, manuály, mapy, nálepky (lepící pásky) pro kancelářské použití nebo pro domácnost, noviny, nože na papír (kancelářské potřeby), obálky (papírnické výrobky), obaly na spisy, oběžníky, obtisky, oznámení, papírové ubrusy, páska lepicí (papírenské výrobky), pastelky, pečeti, periodika, plakáty, psací podložky, psací potřeby, podušky na razítkování, pohlednice, pořadače, praporečky papírové, pravítka, prospekty, příručky, publikace, razítka, ročenky, samolepky (papírnické výrobky), sešity, štítky pro adresy, šanony, těžítka, tikety, tiskopisy, tiskoviny, učební a vyučovací pomůcky s výjimkou přístrojů, záložky do knih, zpěvníky; (18) kufry a zavazadla, deštníky, slunečníky, hole, aktovky, batohy, brašny, klíčenky (kožená galanterie), sáčky jako obaly (kožené), diplomatky, nákupní tašky, obaly na deštníky, pouzdra na navštívenky, karty a průkazy; (20) reklamní předměty nafukovací; (21) výrobky ze skla a porcelánu určené k propagaci spadající do této třídy, hrnčičské zboží; (24) propagační a reklamní výrobky z tkaniny a textilií; (28) potřeby pro gymnastiku a sport, hračky; (30) cukr, cukrovinky, bonbóny, čaj, čokoláda, nápoje kávové, kakaové, čokoládové, nápoje na bázi čaje, přísady do nápojů jiné než esence, žvýkačky; (34) zápalky, křesadla, tabatěrky; (35) propagační činnost, reklama, obchodní administrativa, kancelářské práce, nábor zaměstnanců, personální poradenství, překlad a systematizace informací do počítačových databází, poradenství odborné obchodní, personální, při vedení podniků, v obchodní činnosti a podnikové (obchodní management), průzkum trhu, průzkum veřejného mínění, příprava mezd a výplatních listin, reklama (propagace), pronájem, aktualizování, zasílání a rozšiřování reklamních materiálů zákazníkům (letáky, prospekty, tisky, vzorky), sekretářské služby, správa hotelů, styky s veřejností, televizní reklama, testování (psychologické) pro výběr zaměstnanců, venkovní reklama; (38) spoje (komunikace), poskytování a zprostředkování informací prostřednictvím sítě elektronických komunikací, elektronická pošta, komunikace (telefonní), mobilní telefony (komunikace), počítačová komunikace, posílání zpráv, přenos faxem, přenos zpráv a obrázků pomocí počítačů, telefonické služby, telekonference; (41) výchova, vzdělávání, sportovní a kulturní aktivity, organizování a vedení konferencí, pořádání a řízení školení, vyučování, školství, tělesná výchova, výcvik, vydávání elektronických knih a časopisů on-line, vydávání knih, vyučování, živá vystoupení, vydavatelská a nakladatelská činnost.

(730) **Zařízení služeb pro Ministerstvo vnitra, Přípotoční, P.O.Box 45 300/12, Praha 10, 10100, CZ**

(210) **O-542743**  
(220) 05.10.2017  
(320) 05.10.2017  
(511) 5  
(540)

**STOCKER**

(510) (5) insekticidy.  
(730) **E.I. du Pont de Nemours and Company**, Chestnut Run Plaza, 974 Centre Road, Wilmington, DE, US  
(740) Čermák a spol., JUDr. Karel Čermák jr. Ph.D., LL.M., advokát, Elišky Peškové 735/15, Praha 5, 15000

(210) **O-542744**  
(220) 05.10.2017  
(320) 05.10.2017  
(511) 5  
(540)

**EXPLICIT**

(510) (5) insekticidy.  
(730) **E.I. du Pont de Nemours and Company**, Chestnut Run Plaza, 974 Centre Road, Wilmington, DE, US  
(740) Čermák a spol., JUDr. Karel Čermák jr. Ph.D., LL.M., advokát, Elišky Peškové 735/15, Praha 5, 15000

(210) **O-542745**  
(220) 05.10.2017  
(320) 05.10.2017  
(511) 9, 12, 18, 22, 24, 25, 26  
(540)



(510) (9) tašky na přenosné počítače (laptopy); (12) tašky k dětským kočárkům (sportovním a skládacím); (18) batohy, cestovní tašky, cestovní vaky na oděvy, dámské peněženky, nákupní tašky, malá cestovní zavazadla, aktovky, kabelky, řetízkové kabelky; (22) textilní obaly (obálky, tašky, sáčky); (24) povlaky a potahy na nábytek z plastu, povlaky na dekorální polštáře, povlaky na polštáře, prostěradla (textilie), spací pytle pro kojence, textilie, tkaniny, textilní čalouny, textilní ručníky, textilní stolní běhouny, textilní stolní ubrusy, textilní štítky, textilní etikety, tkaniny, textilní látky; (25) bryndáčky, ne papírové, slintáčky, ne papírové, gabardénové pláště (oděvy), hotové podšívky (části oděvů), kalhoty, kalhoty kratší délky, oděvy z imitací kůže, trička; (26) brože (oděvní doplňky), odznaky na oděvy, ne ze vzácných kovů.  
(730) **Hudec Ladislav**, Novákových 32, Praha 8, 18000, CZ

(210) **O-542746**  
(220) 05.10.2017  
(320) 05.10.2017  
(511) 9, 35, 41, 42  
(540)

**XTDESIGN Weby, které Vás dostanou**

(510) (9) software pro vývoj webových stránek, počítačový software na vytváření dynamických webových stránek, software pro pronájem reklamního prostoru na webových stránkách, usb klíče k webu pro automatické spuštění naprogramovaných internetových adres, software pro vkládání on-line reklamy na webové stránky; (35) propagace, reklama a marketing on-line webových stránek, pronájem reklamního prostoru na webových stránkách, optimalizace provozu na webových stránkách, poskytování obchodních informací prostřednictvím webových stránek, sestavování inzerátů používaných jako webové stránky na Internetu, kompilování reklam k použití na internetových webových stránkách, on-line propagace počítačových sítí a webových stránek, indexování

webových stránek pro komerční nebo reklamní účely, propagace hudby druhých prostřednictvím poskytování on-line portfolií přes webovou stránku, propagace návrhů druhých prostřednictvím poskytování on-line portfolií přes webovou stránku, poskytování prostoru na webových stránkách k reklamě na výrobky a služby; (41) vydávání webových časopisů, organizování webinářů, poskytování multimediální zábavy prostřednictvím webových stránek, poskytování digitální hudby z internetových mp3 webových stránek, zábavní služby ve formě televizních programů z webových kamer, poskytování digitální hudby (bez možnosti stažení) z internetových webových stránek mp3, poskytování informací hráčům o stavu jejich herního skóre prostřednictvím webových stránek, poskytování informací hráčům o jejich skóre ve hrách prostřednictvím webových stránek, poskytování informací vztahujících se k tělesnému cvičení prostřednictvím on-line webové stránky; (42) webhosting, navrhování webu, hosting weblogů, ux design, správa webových stránek, navrhování webových stránek, pronájem webových serverů, programování webových stránek, hosting webových portálů, hosting webových stránek, umísťování webových stránek, navrhování webových portálů, navrhování počítačových webových stránek, služby designu webových stránek, vývoj webových stránek (služby), tvorba internetových webových stránek, hosting webových stránek pro třetí osoby, tvorba, navrhování a údržba webových stránek, aktualizace webových stránek pro třetí osoby, služby designu a tvorby webových stránek, konzultace v oblasti navrhování webových stránek, vývoj webových stránek pro třetí osoby, údržba webových stránek a hosting on-line webových zařízení pro třetí osoby, poskytování dočasného používání webových aplikací, poskytování dočasného používání webového softwaru, služby zátěžového testování webových stránek, konstrukce a údržba webových stránek, sestavování webových stránek na Internetu, design domovských a webových stránek, hosting on-line webových prostorů pro druhé, hosting on-line webové stránky pro vytváření a hosting mikro-webových stránek pro podniky, poskytování prostoru na Internetu pro webové blogy, pronájem softwaru pro vývoj webových stránek, programování softwaru pro vývoj webových stránek, programování webových stránek upravených na zakázku, hosting webových stránek upravených na zakázku, poradenství v oblasti designu webových stránek, hosting a pronájem paměťového prostoru pro webové stránky, poskytování webové stránky s informacemi o interiérovém designu, služby týkající se designu webových stránek na Internetu, tvorba a navrhování webových stránek pro třetí osoby, grafický design na sestavování webových stránek na Internetu, návrh a implementace webových stránek pro třetí osoby, navrhování a vývoj softwaru pro vývoj webových stránek, tvorba a údržba webových stránek pro mobilní telefony, navrhování a tvorba domovských stránek a webových stránek, design a grafický design pro tvorbu webových stránek, poskytování nebo pronájem elektronického paměťového prostoru (webového prostoru) na Internetu, poskytování informací o počítačových technologiích a programování prostřednictvím webových stránek, tvorba elektronicky uložených webových stránek pro on-line služby a Internet, hosting webové stránky k elektronickému ukládání digitálních fotografií a videozáznamů, webhostingové služby a software jako služba a pronájem softwaru, poradenství vztahující se k tvorbě a navrhování webových stránek, hosting on-line webových zařízení pro ostatní subjekty pro sdílení on-line obsahu, hosting on-line webových zařízení pro ostatní subjekty pro pořádání interaktivních diskusí, poskytování dočasného používání softwarových aplikací bez možnosti stažení dostupných prostřednictvím webové stránky, poskytování dočasného používání on-line softwaru bez možnosti stažení pro vývoj webových stránek, zakázková tvorba počítačových programů, softwaru a kódů pro tvorbu webových stránek na Internetu, vytváření a navrhování webových rejstříků informací pro třetí strany (služby v oblasti informačních technologií), návrhy brožur, návrhářství, návrhy obalů, navrhování tiskovin, navrhování vizitek, technické navrhování, obalový design, navrhování webu, návrhářské služby, návrh studií proveditelnosti, návrhy ochranných známek, grafický design, návrhy grafických ilustrací, navrhování papírenského zboží, návrh audiovizuálních tvůrčích prací.

(730) **Rotter Erik**, Videňská 1014/18b, Brno, Štýřice, 63900, CZ

(740) Patentový zástupce, Doc. Ing. Jindřich Špaček CSc., Svatopluka Čecha 1939/106a, Brno, Královo Pole, 61200

(210) **O-542762**

(220) 06.10.2017

(320) 06.10.2017

(511) 16, 35, 41

(540)

## BUSINESS PLES

(510) (16) tiskoviny všeho druhu, vstupenky, plakáty, letáky, brožury, fotografie, kalendáře, firemní tiskoviny, reklamní tiskoviny; (35) reklamní a marketingová činnost, reklamní a prodejní akce, průzkum trhu, administrativní práce, automatizované zpracování dat, organizační, ekonomické a podnikatelské poradenství, obchodní management, služby umělecké agentury, obchodní zastoupení jiných podnikatelských subjektů, obchodní poradenství a poskytování obchodních informací, prodej a elektronický prodej oděvů, oděvních doplňků a obuvi, zejména společenských a tanečních; (41) organizování a pořádání plesů, organizování a pořádání tanečních akcí, organizování a pořádání hudebních a společenských akcí, umělecké činnosti, živá umělecká vystoupení - zpěv, tanec, hudba, divadlo, koncertní představení, představení iluzionistů, zábavní činnosti, kulturní, sportovní a společenské činnosti a soutěže, provoz kulturních, společenských a vzdělávacích zařízení, vzdělávací činnosti, vydavatelská činnost, elektronické publikování, taneční kluby, výuka tance, audiovizuální produkce, filmová představení, předprodej vstupenek na společenská představení, pořádání loterií a sázek, zprostředkování v oblasti zábavy, umění, kultury a vzdělávání, pronájem hudby a filmů, poradenství a poskytování informací v oblasti zábavy, umění, kultury a vzdělávání.

(730) **Business ples Marketing & Management s.r.o.**, Krapkova 1159/3, Olomouc, 77900, CZ

(210) **O-542815**

(220) 09.10.2017

(320) 09.10.2017

(511) 35, 36, 41

(540)



**PSÍ AKADEMIE**

Dance and Jump

(510) (35) reklama, propagace; (36) pronájem nemovitostí; (41) výchova, vzdělávání, zábava, sportovní a kulturní aktivity, drezúra zvířat, pořádání a vedení seminářů, pořádání sportovních soutěží, pořádání výstav ke kulturním nebo vzdělávacím účelům, pronájem sportovišť, pronájem stadionů, provozování sportovních zařízení.

(730) **DANCE AND JUMP, spol. s r.o.**, Milady Horákové 452/11, Praha 7, 17000, CZ

(210) **O-542823**

(220) 09.10.2017

(320) 09.10.2017

(511) 9, 16, 35, 37, 41, 42

(540)

## FastBuilder Soft

(510) (9) monitorovací počítačové programy, nahrané počítačové programy, nahrané programy operačních systémů, počítačové programy (stahovatelné), počítačový software (nahráný), počítačový hardware, stahovatelné počítačové aplikace, periferní zařízení počítačů, počítače, přenosné počítače (laptopy), tablety (počítače), kompaktní disky (CD ROM - pouze pro čtení); (16) bloky (kancelářské potřeby), brožury, brožurky, časopisy (periodika), formuláře (tištěné), grafická znázornění, grafické reprodukce, grafické tisky, katalogy, letáky, návody - manuály, razítka, psací potřeby - nástroje na psaní, samolepky (papírnické zboží); (35) marketing, administrativní služby, administrativní zpracování objednávek, aktualizace a údržba dat v počítačových databázích, cílené zasílání reklamních materiálů, obchodní informace a rady pro spotřebitele (poradna pro spotřebitele), obchodní zprostředkovatelské služby,



poradenství v oblasti organizace podniku, propagace, předvádění zboží, šíření vzorků, zásilková reklama; (37) instalace, údržba a opravy počítačového hardwaru, stavební informace, stavební poradenství; (41) pořádání a vedení osobních vzdělávacích fór, poskytování elektronických publikací online bez možnosti stažení, školení; (42) aktualizace počítačového softwaru, kopírování počítačových programů, obnova počítačových dat, poskytování informací o počítačových technologiích a programování prostřednictvím webových stránek, pronájem počítačového softwaru, pronájem počítačů, klinické studie, software jako služba (SaaS), sledování počítačových systémů za účelem odhalení poruch, údržba počítačového softwaru, počítačové programování, tvorba počítačového softwaru.

- (730) **ZEROSOFT s.r.o.**, U Trati 414/23, Svatobořice, Místřín, 69604, CZ  
(740) **SEDLAKOVA LEGAL s.r.o.**, Mgr. Jana Sedláková, Purkyňova 648/125, Brno, Medlánky, 61200

- (210) **O-542862**  
(220) 10.10.2017  
(320) 10.10.2017  
(511) 35, 36, 41, 42  
(540)

**K|o|n|t|o|B|a|r|i|é|r|y**

(510) (35) reklamní, marketingové a inzertní služby, služby public relations, průzkumy trhu a veřejného mínění, činnost ekonomických a organizačních poradců, daňové služby v rámci této třídy, administrativní (sekretářské) služby, služby v oblasti managementu, řízení podniku, obchodní strategie, účetní služby, personální služby, organizování a pořádání obchodních a reklamních akcí, organizování výstav k obchodním a reklamním účelům, poskytování obchodních dat - jejich pronájem, prodej, správa a třídění, obchodně-informační servis (komerční) - služby databank/databází, poskytování statistických informací, automatizované i ruční zpracování dat, kopírovací služby; (36) poskytování finanční pomoci, financování projektů všeho druhu, finanční zabezpečení charitativních projektů, finanční podpora seniorů, organizování a pořádání veřejných sbírek finančního rázu, grantové rozdělování finančních prostředků, investiční činnost, správa finančních prostředků a kontrola jejich pohybu, správa nemovitého majetku a služby realitního rázu, finanční transakce a operace všeho druhu, finanční konzultace, poskytování informací v oblasti financí, nadační činnost v oblasti finanční; (41) nadační činnost - dobročinná činnost a charitativní-humanitární činnost v oblasti kulturní, výchovné a vzdělávací, podpora rozvoje a rozšiřování všech forem umění, podpora rozvoje, rozšiřování a zvyšování úrovně vzdělanosti, podpora rozvoje občanské společnosti a ochrana lidských práv v oblasti vzdělání, kultury a výchovy, organizování a pořádání kulturních dobročinných/humanitárních akcí, organizování a pořádání veřejných sbírek nefinančního rázu v rámci této třídy, organizování a pořádání kulturních, společenských, zábavních a sportovních akcí, seminářů a výstav ke kulturním a vzdělávacím účelům, školicí, vzdělávací a lektorská činnost, provoz vzdělávacího zařízení, pořádání školení a kurzů, rekvalifikační kurzy, výuka jazyků, výuka používání počítačů, informačních technologií a spotřební elektroniky, služby zprostředkování vzdělávání osobně či elektronicky - přes Internet, služby překladatelské, tlumočnické a stenografické, vydavatelská a nakladatelská činnost, elektronické publikování, činnosti umělecké agentury, umělecká činnost a audio-vizuální produkce, výroba televizních a rozhlasových pořadů, výroba vzdělávacích, výchovných, kulturních, sportovních a zábavních pořadů, služby půjčování knih a jiných tiskovin, půjčování filmů a hudby, archivace knih a tiskovin s událostmi osobního, místního a celospolečenského významu, provoz archivu knih a tiskovin, udělování cen za dobročinné, humanitární, celospolečensky prospěšné, výchovné, vzdělávací, kulturní, společenské, zábavní či sportovní činnosti, organizování a pořádání sportovních akcí, zejména pro charitativní účely, organizování a pořádání sportovních akcí pro postižené, provoz sportovních klubů, poskytování informací seniorům o vzdělávacích, výchovných, kulturních, společenských, sportovních a

zábavních aktivitách, provoz klubů a kulturních center pro seniory v rámci této třídy, poradenství, konzultace a poskytování informací v oblasti vzdělávací, výchovné, kulturní, společenské, sportovní a zábavní; (42) počítačové programování, služby počítačových programátorů, tvorba počítačových programů a informačních systémů, výzkum a vývoj v oblasti v oblasti společenských věd, ekologie, tvorba a návrhy projektů v oblasti životního prostředí, tvorba webových (internetových) stránek, grafické práce, počítačová grafika a design, provoz webových stránek v nadační, charitativní, vzdělávací, kulturní, společenské, zábavní a sportovní oblasti, webhosting.

- (730) **Nadace Charty 77**, Melantrichova 504/5, Praha 1, Staré Město, 11000, CZ  
(740) Ing. Jiří Štělák, patentový zástupce, Šumberova 42, Praha 6, 16200

- (210) **O-542886**  
(220) 11.10.2017  
(320) 11.10.2017  
(511) 7, 9, 16, 35, 40, 42  
(540)



(510) (7) stroje na výrobu a zpracování materiálu, zejména magnetické separátory (rozdružovače), magnetické sběrače kovových předmětů a částic, magnetické čerpiče plechů, filtrační stroje, odlučovače a odstředivky, dopravníky, manipulační zařízení, zejména manipulační zařízení na principu vzduchového polštáře, stroje na třídění odpadu, stroje pro nakládání s odpady a jejich recyklaci; (9) měřicí, detekční a monitorovací přístroje, indikátory a ovladače, přístroje pro měření magnetických veličin, magnety, magnetizéry, demagnetizéry, magnetické filtry, detektory; (16) tiskoviny, učební a výukové pomůcky s výjimkou přístrojů, zejména pro výuku fyzikálních principů působení magnetického pole, pytle a balící a obalové materiály a materiály pro skladování z papíru, lepenky nebo z plastů; (35) velkoobchodní a maloobchodní prodej strojů na výrobu a zpracování materiálu, zejména magnetických separátorů (rozdružovačů), magnetických sběračů kovových předmětů a částic, magnetických čerpičů plechů, filtračních strojů, odlučovačů a odstředivek, dopravníků, manipulačních zařízení, zejména manipulačních zařízení na principu vzduchového polštáře, strojů na třídění odpadu, strojů pro nakládání s odpady a jejich recyklaci, měřicích, detekčních a monitorovacích přístrojů, indikátorů a ovladačů, přístrojů pro měření magnetických veličin, magnetů, magnetizérů, demagnetizérů, magnetických filtrů a detektorů; (40) recyklace a zpracování odpadu, třídění odpadů a recyklovatelných materiálů, zpracování materiálů, zejména magnetická úprava tekutin, odželezňování a rozdrůžování; (42) vědecké a technologické služby a související výzkum a projektování, zejména v oblasti technologií pro zpracování nerostných surovin a odpadů, průmyslová analýza a výzkum, služby technického měření a testování, zejména měření a výpočty magnetických veličin.

- (730) **WAMAG, spol. s r.o.**, Pražská 270, Mníšek pod Brdy, 25210, CZ  
(740) Šindelka & Lachmannová, advokáti, Mgr. Karel Šindelka, Římská 103/12, Praha 2, Vinohrady, 12000

- (210) **O-542913**  
(220) 12.10.2017  
(320) 12.10.2017  
(511) 20, 41, 42  
(540)

**SKIRA DESIGN**

(510) (20) nábytek všeho druhu, kancelářský nábytek, bytový nábytek, sedací nábytek, dětský nábytek, kuchyňský nábytek, nábytek do koupelny, kovový nábytek, campingový nábytek, ratanový nábytek, postele a matrace, postelové rošty, zrcadla a rámy, stolní desky, nábytkové doplňky v rámci této třídy, nekovové bedny, nekovové boxy, nekovové palety jako

nábytek; (41) provozování galerie, organizace a provozování výstav uměleckých děl, fotografií, audiovizuálních děl, výtvarných děl, výstavní činnost - představování a předvádění uměleckých děl, umělecké fotografování, tvorba výtvarných uměleckých děl, agenturní činnost v oblasti kultury, poradenská a konzultační činnost v oblasti umění, semináře, workshopy, vzdělávání a školení, e-learning, mentoring, koučink, organizování a vedení kolokvií, konferencí, kongresů, symposií, výukových a motivačních programů, školení, kurzů a podobných vzdělávacích a konzultačních akcí, přednášky a studijní akce, lektorská činnost, nakladatelství a vydavatelství, ediční činnost, publikační činnost, agenturní činnost v oblasti kultury, zprostředkování v oblasti kultury, výchovy, zábavy a sportu, soutěžní a zábavní činnost, zábavní nebo kulturní nebo vzdělávací představení, organizace společenských a kulturních akcí, organizace, provozování a provádění her a soutěží i veřejných, výstavní činnost v oblasti kultury nebo zábavy nebo výchovy nebo vzdělávání; (42) interiérový design, průmyslový design, návrhy v oblasti výrobků ze skla, soch a nábytku, design skla, design průmyslový a grafický, návrhy šperků a bižuterie, návrh interiéru a exteriéru, poradenství a poskytování informací v oblasti designu, počítačová grafika (služby), počítačové modelování, 3D návrhy a studie, měřicí, zkušební a kontrolní činnosti, geodetické činnosti, počítačové programování.

(730) MELVINSTON, SE, Za vokovickou vozovnou 362/19, Praha 6, Liboc, 16100, CZ

(740) PatentCentrum Sedláč & Partners s.r.o., Husova tř. 1847/5, České Budějovice, České Budějovice 3, 37001

(210) O-542919

(220) 12.10.2017

(320) 12.10.2017

(511) 32, 33

(540)

**KUBAO**

(510) (32) nealkoholické nápoje, pivo a pivovarnické výrobky, přípravky k výrobě nápojů; (33) alkoholické nápoje (s výjimkou piva), přípravky k výrobě alkoholických nápojů.

(730) Fruko-Schulz s.r.o., Jiráskovo předměstí 629, Jindřichův Hradec, Jindřichův Hradec III, 37701, CZ

(210) O-542920

(220) 12.10.2017

(320) 12.10.2017

(511) 32, 33

(540)

**KUBAR**

(510) (32) nealkoholické nápoje, pivo a pivovarnické výrobky, přípravky k výrobě nápojů; (33) alkoholické nápoje (s výjimkou piva), přípravky k výrobě alkoholických nápojů.

(730) Fruko-Schulz s.r.o., Jiráskovo předměstí 629, Jindřichův Hradec, Jindřichův Hradec III, 37701, CZ

(210) O-543088

(220) 18.10.2017

(320) 18.10.2017

(511) 18, 25, 35

(540)



(510) (18) batohy, sportovní tašky, sportovní vaky, náprsní tašky, kabelky, klíčenky, kufry, pásky (kožené), imitace kůže, peněženky, obaly na oděvy (cestovní), kožená pouzdra; (25) oděvy, sportovní oblečení, oblečení pro volný čas, sportovní obuv, pokrývky hlavy, čelenky; (35) maloobchodní služby zaměřené na prodej oděvů a oděvních doplňků, maloobchodní

služby zásilkového prodeje oděvů, velkoobchodní prodej oblečení, propagační činnost, reklama, reklama on-line v počítačové síti, marketing, prezentace výrobků v komunikačních médiích pro účely maloobchodu, zpracování (administrativní) nákupních objednávek, obchodní administrativa, kancelářské práce, průzkum trhu, reklamační služby (obchod).

(730) FIORRI TEMPI s.r.o., U Hrubků 251/119, Ostrava, Nová Ves, 70900, CZ

(740) Ing. Pavel Nádvořník s.r.o., Sokola Tůmy 1099/1, Ostrava - Mariánské Hory, 70900

(210) O-543089

(220) 18.10.2017

(320) 18.10.2017

(511) 18, 25, 35

(540)



(510) (18) batohy, sportovní tašky, sportovní vaky, náprsní tašky, kabelky, klíčenky, kufry, pásky (kožené), imitace kůže, peněženky, obaly na oděvy (cestovní), kožená pouzdra; (25) oděvy, sportovní oblečení, oblečení pro volný čas, sportovní obuv, pokrývky hlavy, čelenky; (35) maloobchodní služby zaměřené na prodej oděvů a oděvních doplňků, maloobchodní služby zásilkového prodeje oděvů, velkoobchodní prodej oblečení, propagační činnost, reklama, reklama on-line v počítačové síti, marketing, prezentace výrobků v komunikačních médiích pro účely maloobchodu, zpracování (administrativní) nákupních objednávek, obchodní administrativa, kancelářské práce, průzkum trhu, reklamační služby (obchod).

(730) FIORRI TEMPI s.r.o., U Hrubků 251/119, Ostrava, Nová Ves, 70900, CZ

(740) Ing. Pavel Nádvořník s.r.o., Sokola Tůmy 1099/1, Ostrava - Mariánské Hory, 70900

(210) O-543123

(220) 19.10.2017

(320) 19.10.2017

(511) 3, 5, 16, 35, 38

(540)



(510) (3) mýdla, tekutá mýdla, šampóny, kondicionéry, šampóny tělové, pěny do koupele, pleťová a tělová kosmetika, krémy, přípravky pro bělení, prací prostředky (i tekuté), aviváže, tekuté mycí a čisticí prostředky, zubní pasty, přípravky pro čištění, leštění, odmašťování a broušení, čisticí, lešticí a broušící přípravky pro automobily, autokosmetika, tělová mléka, čisticí mléka, pleťové vody, dětská kosmetika, všechny uvedené výrobky s výjimkou přípravků na odstraňování skvrn v tekuté, pastové a práškové formě; (5) přípravky pro čištění a osvěžování vzduchu, deodoranty (jiné než pro osobní potřebu), hygienické výrobky pro osobní hygienu zařazené do třídy 5, antibakteriální a dezinfekční přípravky; (16) tiskoviny a

výrobky z papíru, a to letáky, katalogy, kalendáře, fotografie, etikety, tašky papírové, plakáty, kartóny, pohlednice, gratulace, obálky, samolepky, tašky umělohmotné; (35) šíření reklamy počítačovou sítí a Internetem, radiovými a televizními programy; (38) šíření informací počítačovou sítí a Internetem, radiovými a televizními programy.

(730) **TOMIL s.r.o.**, Gen. Svatoně 149/IV, Vysoké Mýto, Litomyšlské Předměstí, 56601, CZ

(740) Rott, Růžička & Guttman Patentové, známkové a advokátní kanceláře, JUDr. Vladimír Rott, Vinohradská 37/938, Praha 2, 12000

(210) **O-543266**

(220) 25.10.2017

(320) 25.10.2017

(511) 12, 16, 35, 40

(540)

(210) **O-543129**

(220) 19.10.2017

(320) 19.10.2017

(511) 5

(540)

**ALSIZA**

(510) (5) farmaceutické přípravky.

(730) **PRO.MED.CS Praha a.s.**, Telčská 377/1, Praha 4, Michle, 14000, CZ

(740) STUDENÁ - LABALESTRA, advokátní a patentová kancelář, Mgr. Klára Labalestra, advokát, Na Poříčí 12, Praha 1, 11000



(210) **O-543130**

(220) 19.10.2017

(320) 19.10.2017

(511) 5

(540)

**АЛСИЗА**

(510) (5) farmaceutické přípravky.

(730) **PRO.MED.CS Praha a.s.**, Telčská 377/1, Praha 4, Michle, 14000, CZ

(740) STUDENÁ - LABALESTRA, advokátní a patentová kancelář, Mgr. Klára Labalestra, advokát, Na Poříčí 12, Praha 1, 11000

(510) (12) dopravní prostředky a jejich součásti, motorová vozidla; (16) papír, papírenské zboží, fólie pro balení, fólie k polepení dopravních prostředků pro změnu barvy a image v rámci této třídy, samolepky, fotografie, reklamní tiskoviny, reklamní předměty v rámci této třídy, tiskoviny všeho druhu, firemní tiskoviny; (35) reklamní a marketingové činnosti, maloobchodní, velkoobchodní a elektronický prodej autofólií, autopotrěb a reklamních předmětů, předvádění výrobků, obchodní zastoupení jiných podnikatelských subjektů, automatizované zpracování dat, činnosti organizačních a ekonomických poradců, podnikové a obchodní poradenství, obchodní administrativa, kancelářské práce, pořádání reklamních a prodejních akcí, distribuce reklamních materiálů a vzorků výrobků, poskytování obchodních a prodejních informací; (40) zpracování a úprava materiálů - papíru, plastu, skla, kovu, textilu a dřeva, tisk, potisk výrobků, potisk dopravních prostředků, provádění polepů dopravních prostředků (wrapping) v rámci této třídy, tónování autoskel, finální úprava materiálů - leštění, broušení, gravírování, pokovení, poradenství a poskytování informací v uvedených činnostech.

(730) **Štraus Marek**, Čimická 776/72, Praha 8, Kobyličky, 18200, CZ

(740) Ing. Jiří Štělák, Šumberova 42, Praha 6, 16200



## Zápisy ochranných známek bez změny ve vztahu ke zveřejněným přihláškám

- (111) **363123**  
(220) 24.06.2015  
(320) 24.06.2015  
(442) 16.09.2015  
(151) 01.11.2017  
(730) **Vinařství Mutěnice, s.r.o.**, Údolní 1174, Mutěnice, 69611, CZ  
(740) **RETROPATENT s.r.o.**, Mgr. Kamil Kolátor, Dobiášova 1246/29, Liberec VI, 46006  
(210) O-523388  
(510) (32) nealkoholické nápoje; (33) alkoholické nápoje s výjimkou piv; (35) maloobchod, velkoobchod a zprostředkování obchodu s nápoji zahrnutými ve třídách 32 a 33, propagační činnost, pomoc při řízení obchodní činnosti.  
(511) 32, 33, 35  
(540)



- (111) **363125**  
(220) 30.07.2015  
(320) 30.07.2015  
(442) 26.07.2017  
(151) 01.11.2017  
(730) **Společnost Fryderyka Chopina**, Hlavní třída 47/28, Mariánské Lázně, 35301, CZ  
(740) **DANĚK & PARTNERS** Advokátní a patentová kancelář, Ing. Vilém Daněk Ph.D., LL.M., patentový zástupce, Vinohradská 17, Praha 2, 12000  
(210) O-524211  
(510) (41) poskytování informací o možnostech rekreace, rozptýlení a zábavy, zprostředkování rekreace, rozptýlení a zábavy, provozování a pronájem sportovních zařízení, golfových hřišť, stadiónů, tenisových dvorců, plaveckých bazénů, poskytování informací o výchově a vzdělávání, půjčování sportovního nářadí, s výjimkou dopravních prostředků, služby nahrávacího studia, výroba rozhlasových a televizních programů, zpravodajské služby, obrazové zpravodajství, fotografování, půjčování a pronájem divadelních a jiných dekorací včetně osvětlení spadající do této třídy, pronájem rozhlasových a televizních přijímačů, půjčování přenosných videokamer, vydávání knih, elektronické publikování (DTP), poskytování on-line elektronických publikací (bez možnosti stažení), vydávání elektronických knih a časopisů on line, posunková řeč (tlumočení), překladatelské služby.  
(511) 41  
(540) **CHOPIN GOLF CUP**

- (111) **363127**  
(220) 05.04.2016  
(320) 05.04.2016  
(442) 26.07.2017  
(151) 01.11.2017  
(730) **CBRE s.r.o.**, nám. Republiky 1a 1079, Praha 1 - Nové Město, 11000, CZ  
(210) O-530199  
(510) (35) správa managementu podniku, účetnictví; (36) daňové odhady (služby), finanční analýzy, finanční konzultační služby, finanční oceňování (pojištění, bankovníctví), oceňování a odhady (daňové), pronájem farem; (41) organizování a pořádání soutěží.  
(511) 35, 36, 41  
(540) **Zasedačka roku**

- (111) **363128**  
(220) 12.07.2016  
(320) 12.07.2016  
(442) 26.07.2017  
(151) 01.11.2017  
(730) **PSÍ HVĚZDA s.r.o.**, Bednařikova 2893/1a, Brno - Lišeň, 62800, CZ  
(210) O-532530  
(591) Barevná  
(510) (31) krmiva a potrava pro zvířata; (35) reklamní, marketingové a propagační služby, obchodní služby a informace pro spotřebitele, a to služby maloobchodu a velkoobchodu s chovatelskými potřebami a krmivý pro zvířata včetně farmaceutickými, veterinárními a sanitárními přípravky, internetový obchod s těmito výrobky, objednávkové služby, dodavatelské služby pro třetí osoby (nákup výrobků a služeb pro jiné podniky), služby předplatného, organizování komerčních nebo reklamních výstav a veletrhů, pronájem reklamní doby v komunikačních médiích, aktualizování a pronájem reklamních materiálů a reklamních ploch, inzerce, rozšiřování reklamních materiálů zákazníkům, venkovní reklama, zpracování textů, dražební služby, pomoc v obchodní a podnikatelské činnosti, management a administrativní služby, obchodní analýzy, obchodní průzkum a obchodní informační služby; (36) získávání finančních prostředků za účelem sponzorování útulků pro psy a podpory opuštěných a týraných zvířat; (44) služby péče o vzhled a čistotu zvířat, služby péče o zdraví zvířat.  
(511) 31, 35, 36, 44  
(540)



- (111) **363129**  
(220) 17.08.2016  
(320) 17.08.2016  
(442) 26.07.2017  
(151) 01.11.2017  
(730) **MeaVita s.r.o.**, Fillova 260/1, Brno, 63800, CZ  
(740) Advokátní kancelář Svojanovská, Mgr. Jiřina Svojanovská, Šilingrovo nám. 257/3, Brno, 60200  
(210) O-533308  
(591) Barevná  
(510) (1) chemické látky určené pro průmysl, průmyslové chemikálie, chemické prvky, aceton, propanon, dimetylketon, adhezivní přípravky na chirurgické bandážování, agrochemikálie, s výjimkou fungicidů, herbicidů, insekticidů a přípravků na hubení parazitů, akumulátory, alkalické jodidy pro průmyslové účely, alkalické kovy, alkohol, amoniak (čpavek), amonné soli, antistatické přípravky, s výjimkou přípravků pro domácnost, bakteriální přípravky jiné než pro lékařské a zvěrolékařské účely, bílkoviny, biologické přípravky, jiné než pro lékařské a zvěrolékařské účely, biochemické katalyzátory, činidla chemická, čisticí chemické preparáty, chemické prostředky pro čištění olejů, plynu, tekutin, vody, přípravky proti zakalení, zamžení čoček, dehydratační prostředky pro průmyslové účely, destilovaná voda, detergenty průmyslové, diagnostické preparáty, diastáza (enzym) pro průmyslové účely, drahé kovy pro průmyslové účely, elektroforézní gely, emulgátory, enzymatické přípravky a enzymy pro průmyslové účely, farmaceutické konzervační přísady, filtrační materiály a přípravky, galvanizační přípravky, glukóza pro průmyslové účely, hasící směsi, hydraulické kapaliny, chemické přípravky na čištění, chemikálie pro laboratorní analýzy, vědecké účely, impregnační chemické přípravky, indikátorový papír, izotopy pro průmyslové účely, jod pro chemické a průmyslové účely, prostředky pro kalení kovů,

kapalina pro ovládnání řízení, katalyzátory, chemické látky pro kondenzaci, kondenzaci zabraňující chemikálie, konzervační oleje pro potraviny, konzervační přísady do farmaceutických přípravků, kovy, kultury mikroorganismů, chemické přípravky pro laboratorní analýzy, lakmusový papír, rozpouštědla pro laky, přípravky z mikroorganismů, mořská voda pro průmyslové účely, namáčeční přípravky, nemrzoucí látky (chemikálie), odlitky, oleje, přípravky pro pájení, peroxidy, plyny ztužené pro průmyslové účely, polokovy, nekovy, povrchové aktivní chemická činidla, proteiny, reagenční papír, rtuť, silikony, soli, škrob pro průmyslové účely, vulkanizační přípravky, zásady; (3) antiperspirační mýdlo, kosmetické barvy, přípravky pro odstraňování barvy, bělicí a čistící přípravky na kůži, čistící mléko pro toaletní účely, čistící oleje, prostředky, roztoky, dezodoranty pro osobní potřebu nebo pro potřebu zvířat, depilační přípravky, dezodorizační mýdlo, dezinfekční mýdla, zubní bělicí gely, přípravky na holení a po holení, kosmetické přípravky, kosmetika, koupelové soli, nikoliv pro medicínální účely, kráslicí masky, kosmetické krémy, výtažky z květín (parfumerie), lak na vlasy, laky na nehty, lepidla pro kosmetické účely, lesky, líčidla, mandlové mléko pro kosmetické účely, medicínální mýdla, mycí přípravky pro intimní hygienu a deodorizační přípravky, opalovací přípravky, odlakovače, oleje pro toaletní účely, parfémy, parfémovaná voda, pemza, pleťová voda pro kosmetické účely, přípravky proti pocení (toaletní potřeby), přípravky pro čištění zubní protězy, přípravky pro chemické čištění, rtěnky, suché šampóny, šampóny, šampóny pro domácí zvířata, toaletní přípravky, ubrousky kosmetické napuštěné pleťovou vodou, ústní vody, nikoliv pro lékařské účely, vata na nohavčářské výrobky, vatové tyčinky pro kosmetické účely, vata pro kosmetické účely, vazelína z ropy pro kosmetické účely, vosky, kosmetické přípravky pro zeštíhlení, zubní pasty; (5) farmaceutické výrobky a jiné výrobky pro léčebné humánní nebo veterinární účely, absorpční tampony, absorpční vata, adjuvanta pro lékařské účely (pomocné látky), aldehydy pro farmaceutické účely, algináty (potravinové doplňky), alkaloidy pro lékařské účely, alkohol pro farmaceutické potřeby, aminokyseliny pro lékařské a veterinární účely, analgetika, anestetika, anthelmintika (léky na vypuzení červů z těla), antibakteriální, dezinfekční přípravky, antibiotika, antikoncepční přípravky (chemické), antipyretika, antiseptika, antiurika, léčivé bahno, bahno pro koupele, bakteriální přípravky pro lékařské a zvěrolékařské účely, bakteriologické kultury, balzámy pro lékařské účely, bílkovinné přípravky pro lékařské účely, biologické přípravky pro lékařské a zvěrolékařské účely, biocidy, bizmutové přípravky pro farmaceutické účely, prostředky proti bolesti hlavy, bronchodilatační přípravky, brusné prostředky (na zuby), bylinné čaje pro lékařské účely, léčivé byliny, netabákové cigarety pro lékařské účely, cukrovinky s léčivými přísadami, cupanina pro farmaceutické účely, léčivé čaje, číhací soli, čípky, čistící přípravky pro kontaktní čočky, diabetické potraviny, deodoranty jiné než pro lidskou potřebu nebo pro zvířata, detergenty pro lékařské účely, dětské plenkové kalhotky, dezinfekční přípravky pro hygienické účely, diagnostické přípravky pro lékařské účely, chemické přípravky pro diagnostikování těhotenství, dietetické látky upravené pro lékařské účely, dietní potraviny upravené pro lékařské účely, digestiva pro farmaceutické účely, doplňky výživové, narkotika pro léčebné účely, enzymatické přípravky pro lékařské a zvěrolékařské účely, eukalyptol pro farmaceutické účely, farmaceutické přípravky, fenyl pro lékařské účely, fermenty pro farmaceutické účely, formaldehyd pro farmaceutické účely, fungicidy, gáza na obvazování, glukóza, potravinové doplňky, glycerin pro lékařské účely, guajakol pro farmaceutické účely, gumiguta pro lékařské účely, přípravky proti hemeroidům, hemostatické tyčinky, hojivé (léčivé) houby (ne potraviny), hormony pro lékařské účely, hygienické kalhotky, hygienické ubrousky, hygienické vložky, chemické přípravky pro farmaceutické a lékařské účely, chemicko-farmaceutické přípravky, chinin pro lékařské účely, chirurgické obvazy, chirurgické roušky, chloralhydrát pro farmaceutické účely, chloroform, jedy, jodidy a jod pro farmaceutické účely, jodová tinktura, jojoba, absorpční kalhotky pro inkontinentní pacienty, kapsle pro léky, karbol (přípravek na hubení parazitů), kolodium pro farmaceutické účely, léčivé kofeny, léčivé koupelové soli, kurare, léčiva na kuří oka, laktóza pro farmaceutické účely, zubní laky, laxativa, lecitin pro lékařské účely, léčiva na zuby, léčiva pro humánní medicínu, léčiva pro zvěrolékařské účely, lékárníčky včetně obsahu, lékařské přípravky pro podporu růstu vlasů, lepidla pro umělé chrupy, leptací tyčinky, leukoplast, linimenty (tekuté masti), magnezie (oxid hořečnatý) pro farmaceutické účely, masti na popáleniny od slunce, masti pro farmaceutické účely, mateří kašička pro lékařské účely, medicínální infuze, menstruační tampóny, mentol pro léčebné účely, mikroorganismy pro použití v lékařství a zvěrolékařství, minerální vody pro lékařské účely, mléko sušené (pro kojence), přípravky na mozoły, náplastí, nápoje dietetické upravené pro lékařské účely, náramky

protirevmatické, obklady, obvazy tlakové, octany pro farmaceutické účely, oleje pro lékařské použití, opalovací tablety, opiáty pro léčebné účely, oplátkové kapsle pro farmaceutické účely, opodeldok, osobní sexuální lubrikanty, pásky přilnavé pro lékařské účely, pastilky pro farmaceutické účely, pásy pro hygienické vložky, pektin pro farmaceutické účely, peptony pro farmaceutické účely, peroxid vodíku pro lékařské účely, plenky, pleny pro domácí mazlíčky, chemické přípravky pro ošetřování plísně, polštářek pro kojení, projimadla, propolis pro farmaceutické účely, protiparazitické obojky pro zvířata, protiparazitické přípravky, protirevmatické náramky a prsteny, přípravky na hubení roztoců, přípravky potlačující chuť k jídlu pro lékařské účely, reagenční papír pro lékařské nebo veterinární účely, repelenty proti hmyzu, ricinový olej pro lékařské účely, roztoky pro kontaktní čočky, sedativa, sirupy a slad pro farmaceutické účely, soli minerálních vod, steroidy, sulfonamidy (léčiva), styptika (přípravky pro zastavení krvácení), škrob pro dietetické nebo farmaceutické účely, tinktury (farmaceutické přípravky), tyčinky proti bradavicím, uhří živočišné pro farmaceutické účely, uspávací přípravky, vitamínové přípravky, dietetické vlákniny, minerální vody pro lékařské účely, zvěrolékařské přípravky, žvýkací gummy i pro lékařské účely, homeopatické výrobky, zubolékařské výrobky; (10) lékařské přístroje, nástroje a potřeby, přístroje a nástroje na lékařské analýzy, materiál pro lékařské použití, aerosolové dávkoavače pro lékařské účely, anesteziologické masky, anesteziologické přístroje, antikoncepční prostředky, s výjimkou chemických, bandáže, baňky lékařské, berle pro invalidy a tělesně postižené, dávkoavače pilulek, dětské dudlíky, defibrilátory, diagnostické přístroje pro lékařské účely, chirurgické dlahy, drenáže pro lékařské účely, dudlíky na dětské lahve, elastické punčochy pro chirurgické účely, elektrokardiografy, hematimetry, chirurgické přístroje a nástroje, chirurgické nitě, svorky a jehly, chrániče sluchu, inhalátory, injekční stříkačky pro lékařské účely, irrigátory pro lékařské účely, kanyly, kapátka pro lékařské účely, katétr, kondomy, prezervativy, kýlní pásy, lahve pro kojence, přístroje na měření krevního tlaku, masážní přístroje, misky pro lékařské účely, nádoby pro aplikaci a podávání léků, nafukovací matrace pro lékařské účely, nádoby na moč, elastické obvazy, odsávačky mateřského mléka, ochranné podušky proti proležením, ortopedické pomůcky a obuv, pesary, podušky pro lékařské účely, prostěradla pro pomočující se osoby, pulzometry, punčochy na křečové žíly, resuscitační přístroje, roušky chirurgické, rukavice pro lékařské účely, stříkačky injekční pro lékařské účely, pumpy pro lékařské účely, špachtle krční, těhotenské pásy, teploměry pro lékařské účely, radioléčebné přístroje, zařízení pro rozbor krve, rozprašovače a rozstříkovače pro lékařské účely, materiály pro sešívání ran, lancety, těhotenské pásy, vložky pro ploché nohy, ušní ucpávky, zábaly ohřívací pro první pomoc; (35) administrativní zpracování nákupních objednávek, aktualizování reklamních materiálů, analýzy nákladů, aranžování výkladů, dodavatelské služby pro třetí osoby (nákup výrobků a služeb pro jiné podniky), design reklamních materiálů, fakturace, inzerce poštu, maloobchodní nebo velkoobchodní služby pro farmaceutické, veterinární a sanitární přípravky a zdravotní materiál, komerční informace a rady pro spotřebitele, komerční správa licencí na výrobky a služby ostatních, komunikační média (prezentace výrobků v komunikačních médiích) pro účely maloobchodu, kopírování dokumentů, marketing, marketingové studie, poskytování obchodních nebo podnikatelských informací, obchodní nebo podnikatelský průzkum, organizování výstav (komerčních nebo reklamních), překlad informací do počítačových databází, systematizace informací do počítačových databází, pořádání veletrhů pro obchodní a reklamní účely, reklama, reklama online v počítačové síti, rozšiřování reklamních materiálů zákazníkům (letáky, prospekty, tisky, vzorky), zaslání reklamních materiálů zákazníkům, prezentace výrobků v komunikačních médiích pro účely maloobchodu, poskytování obchodních informací prostřednictvím webových stránek, rozšiřování vzorků (zboží), služby v oblasti grafické úpravy pro reklamní účely, subdodavatelské služby (obchodní pomoc), vedení kartoték v počítači, venkovní reklama, psaní a vydávání reklamních nebo náborových, propagačních a inzertních textů, vylepování plakátů, předvádění zboží, zpracování textů, služby související s provozováním online obchodu pro třetí osoby s výrobky výše uvedenými ve třídách 1, 3, 5 a 10, online obchod s výrobky výše uvedenými ve třídách 1, 3, 5 a 10, teleshoppingové služby (televizní reklama), analýza nákupních a velkoobchodních cen, personální poradenství, pronájem reklamní doby v komunikačních médiích, pronájem reklamních materiálů a ploch, příprava inzertních sloupků, styky s veřejností, distribuce vzorků zboží; (44) farmaceutické poradenství, zdravotní poradenství, služby lékárníků při přípravě receptů, individuální příprava léčiva, adjustace lékových forem pro veřejnost, telemedicínské služby, provoz lékáren, provoz výdejen léků, lékařské služby, veterinární služby, kontrola léčiv, péče o hygienu a krásu osob a zvířat, rentgenová

vyšetření a odběry krevních vzorků, služby týkající se umělého oplodnění, lékařské poradenství, lékařské poradenství pro osoby se zdravotním postižením, ošetrovatelské služby, služby v oblasti alternativní medicíny.

(511) 1, 3, 5, 10, 35, 44  
(540)



(111) **363130**  
(220) 13.09.2016  
(320) 13.09.2016  
(442) 26.07.2017  
(151) 01.11.2017  
(730) **INCORP a.s.**, Argentinská 286/38, Praha 7, Holešovice, 17000, CZ  
(740) Mgr. Karel Šebesta, Klimentská 1, Praha 1, 11000  
(210) O-533908  
(510) (9) data, databáze a jiné informační produkty na nosičích dat v elektronických sítích, nosiče dat všeho druhu, elektronické sítě, elektronické časopisy, elektronická periodika a knihy, internetové magazíny, software; (16) tiskoviny všeho druhu, fotografie; (35) reklamní, inzertní, propagační a marketingová činnost, on - line inzertní činnost, vyhledávání obchodních informací, poskytování informací a informačních produktů reklamního charakteru, propagačního tisku, zprostředkovatelská činnost v reklamě, propagaci a obchodu; (38) telekomunikační služby, přenos veřejných informací, zpráv a obrázků pomocí počítačů, zprostředkování v oblasti telekomunikací, šíření elektronických časopisů a jiných periodik, knih a dalších informací v počítačových sítích, počítačová komunikace, elektronická pošta, obrazové zpravodajství, poradenské a konzultační služby v oboru informačních sítí a databází, provozování informačních sítí, systémů a databází; (41) nakladatelské, vydavatelské služby, redakční a reportérské služby, fotografování, fotoreportáže; (42) tvorba informačních databází, tvorba software, programování, instalace, pronájem počítačů, tvorba a využívání programů pro počítače spočívající v update a upgrade.

(511) 9, 16, 35, 38, 41, 42

(540) **mediální skupina INCORP**

(111) **363131**  
(220) 13.09.2016  
(320) 13.09.2016  
(442) 26.07.2017  
(151) 01.11.2017  
(730) **INCORP a.s.**, Argentinská 286/38, Praha 7, Holešovice, 17000, CZ  
(740) Mgr. Karel Šebesta, Klimentská 1, Praha 1, 11000  
(210) O-533909  
(510) (9) data, databáze a jiné informační produkty na nosičích dat v elektronických sítích, nosiče dat všeho druhu, elektronické sítě, elektronické časopisy, elektronická periodika a knihy, internetové magazíny, software; (16) tiskoviny všeho druhu, fotografie; (35) reklamní, inzertní, propagační a marketingová činnost, on - line inzertní činnost, vyhledávání obchodních informací, poskytování informací a informačních produktů reklamního charakteru, propagačního tisku, zprostředkovatelská činnost v reklamě, propagaci a obchodu; (38) telekomunikační služby, přenos veřejných informací, zpráv a obrázků pomocí počítačů, zprostředkování v oblasti telekomunikací, šíření elektronických časopisů a jiných periodik, knih a dalších informací v počítačových sítích, počítačová komunikace, elektronická pošta, obrazové zpravodajství, poradenské a konzultační služby v oboru informačních sítí a databází, provozování informačních sítí, systémů a databází; (41) nakladatelské, vydavatelské služby, redakční a reportérské služby, fotografování, fotoreportáže; (42) tvorba informačních databází, tvorba software, programování, instalace,

pronájem počítačů, tvorba a využívání programů pro počítače spočívající v update a upgrade.

(511) 9, 16, 35, 38, 41, 42

(540)

**INCORP**

(111) **363132**  
(220) 16.09.2016  
(320) 16.09.2016  
(442) 26.07.2017  
(151) 01.11.2017  
(730) **Hyundai Motor Czech s.r.o.**, Siemsenova 2717/4, Praha 5, 15500, CZ  
(740) Havel, Holásek & Partners s.r.o., advokátní kancelář, Mgr. Robert Nešpírek LL.M., Na Florenci 2116/15, Praha 1, 110 00  
(210) O-534000  
(510) (12) auta, automobilové pneumatiky, automobilové podvozky, automobilové řetězy, automobily, sluneční clony pro automobily, bezpečnostní pásy pro sedadla vozidel, bezpečnostní popruhy, pásy pro sedadla vozidel, bezpečnostní sedačky pro děti (automobilové), brzdy vozidel, čalounění vozidel, čelní ochranná skla, lepicí kaučukové záplaty na opravy duší pneumatik, nářadí na opravu duší, duše pneumatik, dveře dopravních prostředků, hlavy kol, hnací (pohonné) mechanismy pro pozemní vozidla, motory pro pozemní vozidla, kapoty (víka) na automobilové motory, kapoty (vozidel), kapoty, střechy automobilové, karosérie automobilů, elektrické motory pro pozemní vozidla, nápravy vozidel, nárazníky pro vozidla, nárazníky automobilů, zavazadlové nosiče pro vozidla, nosiče jízdních kol, automobilové nosiče lyží, okna pro vozidla, opěrky hlavy na sedadla vozidel, opravářské nářadí na opravu pneumatik, osobní automobily, paprsky kol vozidel, pásy na protektorování pneumatik, tlumiče pérování automobilů, pláště pneumatik, pneumatiky, pneumatiky pozemních vozidel, pneumatiky pro kola vozidel, podvozky (rámy) vozidel, podvozky vozidel, poplašná zabezpečovací zařízení pro vozidla (alarmy), potahy na sedadla vozidel, potahy vozidel, protioslňovací zařízení (pomůcky do vozidel), protismyková zařízení na pneumatiky vozidel, vzduchové pumpy (výstroj vozidel), ráfky kol vozidel, rychlostní převodové skříně pro vozidla, protismykové sněhové řetězy, sedadla pro vozidla, signalizační zařízení automobilů pro jízdu vzad, směrovky pro dopravní prostředky, směrovky vozidel, jiné než části motorů (strojů), sportovní auta, stěrače skel, torzní tyče pro vozidla, volanty vozidel, vyvažovací zařízení kol pozemních vozidel, zabezpečovací zařízení proti zcizení vozidel, zvedání zadních dveří pozemních vozidel, zpětná zrcátka; (37) údržba a opravy automobilů, zařízení oprav automobilů, instalace automobilového příslušenství, instalace automobilových interiérů na objednávku, instalace elektrického a elektronického vybavení, úpravy vozidel, opravy a finální úpravy karoserií pro třetí osoby; (42) služby v oblasti designu automobilového designu, designu vozidel, technického designu, grafického designu, designu průmyslových výrobků a spotřebního zboží včetně elektroniky včetně veškerého příslušenství a doplňků v rozsahu této třídy, služby v oblasti designu vozidel i jejich interiérů a příslušenství, tvorba a příprava skic a vizualizací pro designy uvedené v této třídě, služby v oblasti výzkumu a vývoje v rozsahu této třídy.

(511) 12, 37, 42

(540)

**i30 STATUS**

(111) **363133**  
(220) 29.09.2016  
(320) 29.09.2016  
(442) 26.07.2017  
(151) 01.11.2017  
(730) **Fronc Jan**, Ke Mlýnu 24, Tuklaty - Tlustovousy, 25082, CZ  
(740) PatentCentrum Sedlák & Partners s.r.o., Husova 5, České Budějovice, 37001  
(210) O-534242  
(510) (9) nosiče informací v rozsahu třídy 9 se záznamem zvuku a/nebo obrazu, audiovizuální programy, nosiče záznamů nahrané i nenahrané, videokazety nahrané i nenahrané, audiokazety nahrané i nenahrané, audio programy, audiovizuální díla, audiovizuální díla v digitální podobě, hudební díla na nosičích, CD disky, informace, data, databáze a informační produkty na nosičích nebo i v elektronických, datových, informačních, počítačových a komunikačních sítích všeho druhu, multimediální aplikace, elektronická periodika a knihy v elektronické podobě; (35) reklamní, inzertní a propagační služby, marketing, reklamní,

inzerční a propagační činnost prostřednictvím jakéhokoliv média, prostřednictvím telefonní sítě nebo datové sítě nebo informační sítě nebo elektronické sítě nebo komunikační sítě nebo počítačové sítě, televizní reklama, poskytování informací a jiných informačních produktů komerčního nebo reklamního charakteru, organizační zabezpečování televizního vysílání, shromažďování dat a informací elektronicky, pomoc při řízení obchodní činnosti, personální poradenství, organizační zabezpečování televizního vysílání; (38) služby rozhlasového a televizního vysílání, služby televizního a rozhlasového vysílání přes internet, šíření, výměna nebo získávání zpráv a informací, informační služby týkající se vysílání, šíření informací prostřednictvím datových sítí, šíření elektronických časopisů, informací, audio nebo audiovizuálních děl prostřednictvím informační nebo datové nebo elektronické nebo komunikační nebo telekomunikační nebo počítačové sítě; (41) vydavatelská a nakladatelská činnost, publikační činnost, výchovná, vzdělávací, soutěžní a zábavní činnost, výroba rozhlasových a televizních programů, dabing, filmová tvorba, střih a zpracování videopásků, nahrávání nosičů zvukových nebo obrazově zvukových, tvorba audiovizuálních děl, organizace společenských a kulturních akcí, produkce a režie televizních a rozhlasových pořadů, produkce audia a videa, pořádání hudebních představení, produkce zábavných pořadů a filmů, organizování a pořádání představení, živých představení a událostí s účastí diváků, pořádání rozhlasové a televizní zábavy zahrnující účast živého obecnstva, posluchačů a diváků, castingová činnost, zprostředkování a organizování castingů a konkurzů, zajišťování a organizace komparsů, služby hostesek, režie divadelních, hudebních a televizních představeních, pomocná a pódiová režie.

(511) 9, 35, 38, 41  
(540)



(111) **363134**  
(220) 12.10.2016  
(320) 12.10.2016  
(442) 26.07.2017  
(151) 01.11.2017  
(730) **CHEMFUTURE spol. s r.o.**, Sportovní 630/13, Karlovy Vary, 36009, CZ  
(210) O-534488

(510) (1) čisticí prostředky pro průmyslové účely, čisticí prostředky k průmyslovému použití, čisticí prostředky k použití při výrobním procesu, tekuté čisticí prostředky používané ve výrobních procesech, čisticí prostředky k použití při úklidu (součást výrobních operací), čisticí prostředky k průmyslovým účelům jako součást výrobních operací, čisticí prostředky k použití v průmyslových a výrobních procesech, čisticí prostředky s deodorizujícími vlastnostmi k použití ve výrobních procesech, čisticí prostředky s antibakteriálními vlastnostmi k použití ve výrobních procesech, čisticí prostředky s dezinfekčními vlastnostmi k použití při výrobních procesech, čisticí prostředky na bázi rozpouštědel k odstraňování mastnoty během výrobních operací, čisticí prostředky na bázi rozpouštědel k odstraňování mastnoty během výrobního procesu, průmyslové čisticí prostředky (přípravky) k použití ve výrobních procesech; (3) čisticí prostředky, žíravé čisticí prostředky, tekuté čisticí prostředky, baktericidní čisticí prostředky, pěnové čisticí prostředky, čisticí prostředky na trouby, čisticí prostředky pro vozidla, čisticí prostředky pro domácnost, čisticí prostředky na koberce, čisticí prostředky pro domácí účely, čisticí prostředky na mytí nádobí, čisticí prostředky pro použití v domácnosti; (7) vysokotlaké čisticí přístroje, příslušenství vysokotlakých čisticích přístrojů, náhradní díly vysokotlakých čisticích přístrojů, mechanické zemetací stroje spadající do této třídy, příslušenství a náhradní díly mechanických zemetacích strojů spadajících do této třídy, vysavače, příslušenství a náhradní díly vysavačů; (16) formuláře, fotografie, katalogy, obálky (papírenské výrobky), manuály, nálepky,

plakáty, prospekty, publikace, razítka, brožury, etikety (kromě textilních), kalendáře, tiskoviny; (35) administrativní zpracování nákupních objednávek, poskytování obchodních nebo podnikatelských informací, komerční informace a rady pro spotřebitele (spotřebitelská poradna), analýzy nákupních a velkoobchodních cen, obchodní reklama pro třetí osoby, profesionální obchodní nebo podnikatelské poradenství, obchodní nebo podnikatelský průzkum, odborné obchodní poradenství, prezentace výrobků v komunikačních médiích pro účely maloobchodu, průzkum trhu, předvádění zboží, reklama, propagace, zaslání reklamních materiálů zákazníkům, aktualizování reklamních materiálů, rozšiřování reklamních materiálů zákazníkům (letáky, prospekty, tisky, vzorky), rozšiřování inzerčních materiálů, pronájem reklamní plochy, vydávání, zveřejňování, oznámení, vyhlášení a publikování reklamních textů, rozhlasová reklama, styky s veřejností, televizní reklama, venkovní reklama, aranžování výkladů, vylepování plakátů; (37) pronájem strojů, uvedených ve třídě 7, opravárenský servis, montáž, opravy a údržby strojů, uvedených ve třídě 7.

(511) 1, 3, 7, 16, 35, 37

(540)

**chemfuture**

(111) **363135**  
(220) 19.10.2016  
(320) 19.10.2016  
(442) 26.07.2017  
(151) 01.11.2017  
(730) **Czech Sampo Security s.r.o.**, 123, Bělá, 74723, CZ  
(210) O-534694  
(511) Barevná

(510) (35) pomoc při řízení obchodní činnosti, obchodní administrativa, kancelářské práce, služby zahrnující záznam, přepis, vypracování, kompilaci, přenášeni nebo systemizaci písemných sdělení a záznamů, služby reklamních agentur, distribuce prospektů přímo nebo poštou nebo distribuce vzorků a jiné služby týkající se reklamy, informace obchodní nebo podnikatelské, komerční informační kanceláře, marketing, obchodní management a podnikové poradenství, poradenství (odborné obchodní, služby obchodního zprostředkování); (41) výchova, vzdělávání, zábava, sportovní a kulturní aktivity, služby týkající se výchovy osob nebo drezžury zvířat ve všech formách, služby, jejichž hlavním cílem jsou zábavy, rozptýlení nebo rekreace osob, prezentace vizuálního umění nebo literatury veřejnosti pro kulturní a vzdělávací účely, drezžura zvířat, informace o výchově a vzdělávání, klubové služby (výchovně zábavné, koučink (školení), organizování sportovních soutěží, praktický výcvik, školení (pořádání a řízení); (45) bezpečnostní služby pro ochranu majetku a jednotlivců, služby týkající se vyšetřování a dohledu v souvislosti s bezpečností osob a objektů, služby poskytované jednotlivcům ve vztahu ke společenským událostem, bezpečnost (poradenství v oblasti), detektivní kanceláře, hlídací noční služba, osobní strážce, sledování ukradeného majetku.

(511) 35, 41, 45

(540)



(111) **363136**  
(220) 24.10.2016  
(320) 24.10.2016  
(442) 26.07.2017  
(151) 01.11.2017  
(730) **Klein Tomáš**, Závada 65, Petrovice u Karviné, 73572, CZ  
(740) František Čermák, S. K. Neumanna 1378, Kladno 7 - Švermrov, 27309  
(210) O-534804



(510) (19) nekovové dveře, vrata, okna a okenní kryty, nekovové podlahy a podlahové krytiny všeho druhu, dýhy a podlahové desky ze dřeva, nekovové konstrukční a stavební materiály a prvky, části a příslušenství uvedených výrobků zahrnuté v této třídě; (35) obchodní činnosti - maloobchod, velkoobchod a elektronické obchodování vše s výrobky uvedenými výše ve třídě 19 a dále s nábytkem a jeho částmi, bytovým a kancelářským zařízením, dveřmi, kováním, nábytkovým příslušenstvím, automatizované zpracování a správa obchodních dat, obchodní zastoupení výrobních firem, obchodně organizační a administrativní činnosti, pomoc při řízení obchodní činnosti, obchodní administrativa, kancelářské práce, reklamní a propagační činnost, reklamní, inzertní a propagační činnost prostřednictvím jakéhokoliv média, propagační a informační služby prostřednictvím internetu za účelem obchodu, marketing, průzkumy trhu, distribuce reklamy a výrobků k reklamním účelům, předvádění výrobků, pořádání komerčních akcí a výstav; (40) nábytkářství, zakázková výroba nábytku a nábytkových částí, tvarování nábytku, informační a konzultační činnost vztahující se k uvedeným službám této třídy.

(511) 19, 35, 40  
(540)



(111) **363137**  
(220) 27.11.2016  
(320) 27.11.2016  
(442) 26.07.2017  
(151) 01.11.2017  
(730) **Pokorný Marek**, Nádražní 772, Chropyně, 76811, CZ  
(210) O-535498

(510) (5) přípravky na hubnutí, potravinové doplňky pro sportovní a výživové účely, dietní potraviny pro léčebné účely, potraviny pro sportovní užití pro léčebné účely; (25) oděvy, bundy, bundy do deště, lyžařské bundy, termo prádlo, sportovní bundy, čepice, legíny, oděvy tělocvičné, ponožky, pytle na oděvy, trička, tepláky, rukavice, ponožky, vaky, vaky na oděvy, vesty, spodní prádlo, podprsenky, oblečení, potítka, prádlo pohlcující pot, sportovní tílka, tílka, dresy, košile, tenisky, boty, obuv, obuv na kopanou, kožená obuv; (28) činky, zařízení pro kulturistiku, posilovací pásy, posilovací stroje, sílice svalů, cvičební prkna, sportovní míče, fotbalové míče, baseballové míče, gymnastické stuhy, chrániče hrudníku, chrániče, chrániče nohou, chrániče loktů.

(511) 5, 25, 28  
(540)



(111) **363138**  
(220) 28.11.2016  
(320) 28.11.2016  
(442) 26.07.2017  
(151) 01.11.2017  
(730) **COMFEEL s.r.o.**, č.p. 315, Klášter Hradiště nad Jizerou, 29415, CZ

(740) PatentCentrum Sedlák & Partners s.r.o., Husova 5, České Budějovice, 37001

(210) O-535512

(510) (9) zařízení v oblasti informačních technologií a audiovizuální zařízení, nosiče informací v rozsahu třídy 9 se záznamem zvuku a/nebo obrazu, audiovizuální programy, nosiče záznamů nahrané i nenahrané, data, databáze a informační produkty na nosičích nebo i v elektronických, datových, informačních, počítačových a komunikačních sítích všeho druhu, digitální televize, tiskárny, počítače, tablety, notebooky (počítače), a části a příslušenství všech uvedených výrobků; (35) marketing, reklamní, inzertní a propagační činnost prostřednictvím jakéhokoliv média, prostřednictvím telefonní sítě nebo datové sítě nebo informační sítě nebo elektronické sítě nebo komunikační sítě nebo počítačové sítě, poskytování informací a jiných informačních produktů komerčního nebo reklamního charakteru, organizační zabezpečování televizního vysílání, shromažďování dat a informací elektronicky, internetový prodej (e-shop) s výše uvedenými výrobky ve tř. 9; (37) instalace, montáž, údržba a opravy počítačového hardwaru a telekomunikačních přístrojů, instalace počítačových sítí, instalace, opravy a správa telekomunikačních sítí, údržba a servis počítačů; (38) služby rozhlasového a televizního vysílání, vysílání kabelové a satelitní televize, služby televizního a rozhlasového vysílání přes internet, šíření, výměna nebo získávání zpráv a informací, informační služby týkající se vysílání, šíření informací prostřednictvím datových sítí, šíření elektronických časopisů, informací, audio nebo audiovizuálních děl prostřednictvím informační nebo datové nebo elektronické nebo komunikační nebo telekomunikační nebo počítačové sítě, služby připojení k internetu pro domácnost a podniky, přenos digitálních dat prostřednictvím televize, poradenství, konzultační a informační činnost týkající se uvedených služeb; (42) služby v oblasti informačních technologií, a to vývoj software, programování a implementace softwaru, konzultační, poradenské a informační služby v oblasti informačních technologií, správa projektů v oblasti informačních technologií.

(511) 9, 35, 37, 38, 42

(540)

**COMFEEL**

(111) **363139**  
(220) 28.11.2016  
(320) 28.11.2016  
(442) 26.07.2017  
(151) 01.11.2017  
(730) **COMFEEL s.r.o.**, č.p. 315, Klášter Hradiště nad Jizerou, 29415, CZ  
(740) PatentCentrum Sedlák & Partners s.r.o., Husova 5, České Budějovice, 37001

(210) O-535513

(591) Barevná

(510) (9) zařízení v oblasti informačních technologií a audiovizuální zařízení, nosiče informací v rozsahu třídy 9 se záznamem zvuku a/nebo obrazu, audiovizuální programy, nosiče záznamů nahrané i nenahrané, data, databáze a informační produkty na nosičích nebo i v elektronických, datových, informačních, počítačových a komunikačních sítích všeho druhu, digitální televize, tiskárny, počítače, tablety, notebooky (počítače), a části a příslušenství všech uvedených výrobků; (35) marketing, reklamní, inzertní a propagační činnost prostřednictvím jakéhokoliv média, prostřednictvím telefonní sítě nebo datové sítě nebo informační sítě nebo elektronické sítě nebo komunikační sítě nebo počítačové sítě, poskytování informací a jiných informačních produktů komerčního nebo reklamního charakteru, organizační zabezpečování televizního vysílání, shromažďování dat a informací elektronicky, internetový prodej (e-shop) s výše uvedenými výrobky ve tř. 9; (37) instalace, montáž, údržba a opravy počítačového hardwaru a telekomunikačních přístrojů, instalace počítačových sítí, instalace, opravy a správa telekomunikačních sítí, údržba a servis počítačů; (38) služby rozhlasového a televizního vysílání, vysílání kabelové a satelitní televize, služby televizního a rozhlasového vysílání přes internet, šíření, výměna nebo získávání zpráv a informací, informační služby týkající se vysílání, šíření informací prostřednictvím datových sítí, šíření elektronických časopisů, informací, audio nebo audiovizuálních děl prostřednictvím informační nebo datové nebo elektronické nebo komunikační nebo telekomunikační nebo počítačové sítě, služby připojení k internetu pro domácnost a podniky, přenos digitálních dat prostřednictvím televize, poradenství, konzultační a informační činnost týkající se uvedených služeb; (42) služby v oblasti informačních technologií, a to vývoj software, programování a implementace softwaru, konzultační, poradenské a informační služby v

oblasti informačních technologií, správa projektů v oblasti informačních technologií.

(511) 9, 35, 37, 38, 42  
(540)



dorty, koláče, cukroví, cukrovinky, pečivo, sladké pečivo, sušenky, domácí pekařské a cukrárenské výrobky, čokoláda, zmrzlina, pralinky; (40) pekárenská, lahůdkářská a cukrárenská činnost, výroba zákusků a pekárenských výrobků na objednávku, pekařství, cukrářství, pečení dortů a zákusků, zpracování potravin; (43) provozování penzionu, provozování hotelu, zajišťování rezervace ubytování a navazujících služeb, hostinská činnost, ubytovací a stravovací služby, provozování restaurací, provozování kaváren a cukráren, provozování vináren, pivnic, barů, jídelen a občerstvení, poskytování a obstarávání jídla a nápojů, pořádání hostin, rautů a gastronomických akcí, hotelové služby, pronájem jednacích místností, rychlé občerstvení, restaurační služby, kavárenské služby, snack barové služby, catering, pohostinství, pohostinská činnost v oblasti gastronomie, dočasné ubytování, rezervace a zprostředkování dočasného ubytování a stravování.

(511) 16, 21, 30, 40, 43  
(540)

(111) **363140**

(220) 07.12.2016  
(320) 07.12.2016  
(442) 26.07.2017  
(151) 01.11.2017

(730) **Vaše DEDRA, s.r.o.**, Podhradní 69, Česká Skalice, 55203, CZ  
(210) O-535789

(510) (7) elektrické mechanické kuchyňské spotřebiče (drtiče a mixery) pro potraviny, elektrické odšťavňovače, elektrické roboty, mlýnky elektrické pro domácnost, elektrické šlehače, elektrické mixery, vysavače, elektrické otvírače konzerv, elektromechanické spotřebiče pro domácnost a elektrické potravinářské přístroje pro sekání, stloukání, mísení, míchání, hnětení, mletí, rozmačkávání, strouhání, šlehání, krájení, vymačkávání, rozmělnování a emulgování potravin a ovoce a zeleniny, elektrické nože, odstředivé mlýny a škrabací stroje na zeleninu; (11) kuchyňské potřeby elektrické a to elektrické varné náčiní, elektrické hrnce, elektrické kávovary, překapávače na kávu, varné konvice, elektrické toustovače, elektrické sendvičovače, mikrovlnné trouby, sušiče na vlasy, fény na vlasy, ventilátory pro použití v domácnosti, elektrické zařízení pro vaření, pečení, smažení, topení, ohřívání, chlazení, větrání, ledničky, mrazničky, chladničky, elektrické fritézy, elektrické vařiče, pražiče na ovoce; (21) náčiní a nádoby pro domácnost, lisy na ovoce pro domácnost s výjimkou elektrických, ruční mixéry (šejkry), ruční mlýnky, kuchyňské potřeby a náčiní neelektrické.

(511) 7, 11, 21  
(540)

**RAWBOT**

(111) **363141**

(220) 15.12.2016  
(320) 15.12.2016  
(442) 12.04.2017  
(151) 01.11.2017

(730) **FARMEX EU SE**, Jihoslovanská 1617, Vrchlabí, 54301, CZ  
(740) Mgr. Jitka Vejražková, patentový zástupce, Podkovářská 6, Praha 9, 19000

(210) O-536047  
(510) (35) maloobchod a velkoobchod s farmaky a potravními doplňky, maloobchodní služby v oblasti farmak, potravních a výživových doplňků, prezentace výrobků prostřednictvím sdělovacích prostředků pro maloobchodní účely, předvádění zboží pro účely maloobchodu.

(511) 35  
(540)

**FARMED**

(111) **363142**

(220) 06.01.2017  
(320) 06.01.2017  
(442) 26.07.2017  
(151) 01.11.2017

(730) **PAVLAPOS, s.r.o.**, Šemberova 46/2, Olomouc, 77900, CZ  
(210) O-536480

(591) Barevná  
(510) (16) pohlednice, obrázkové pohlednice, upomínkové předměty z papíru, dárkové poukazy, papírové obaly na potraviny, papírové krabice na potraviny; (21) papírové kelímky na nápoje; (30) zákusky, moučníky,



(111) **363143**

(220) 06.01.2017  
(320) 06.01.2017  
(442) 26.07.2017  
(151) 01.11.2017

(730) **PAVLAPOS, s.r.o.**, Šemberova 46/2, Olomouc, 77900, CZ  
(210) O-536481

(510) (16) pohlednice, obrázkové pohlednice, upomínkové předměty z papíru, dárkové poukazy, papírové obaly na potraviny, papírové krabice na potraviny; (21) papírové kelímky na nápoje; (30) zákusky, moučníky, dorty, koláče, cukroví, cukrovinky, pečivo, sladké pečivo, sušenky, domácí pekařské a cukrárenské výrobky, čokoláda, zmrzlina, pralinky; (40) pekárenská, lahůdkářská a cukrárenská činnost, výroba zákusků a pekárenských výrobků na objednávku, pekařství, cukrářství, pečení dortů a zákusků, zpracování potravin; (43) provozování penzionu, provozování hotelu, zajišťování rezervace ubytování a navazujících služeb, hostinská činnost, ubytovací a stravovací služby, provozování restaurací, provozování kaváren a cukráren, provozování vináren, pivnic, barů, jídelen a občerstvení, poskytování a obstarávání jídla a nápojů, pořádání hostin, rautů a gastronomických akcí, hotelové služby, pronájem jednacích místností, rychlé občerstvení, restaurační služby, kavárenské služby, snack barové služby, catering, pohostinství, pohostinská činnost v oblasti gastronomie, dočasné ubytování, rezervace a zprostředkování dočasného ubytování a stravování.

(511) 16, 21, 30, 40, 43  
(540)

**PENZION a KAVÁRNA BELLIS**

(111) **363144**

(220) 24.01.2017  
(320) 24.01.2017  
(442) 26.07.2017  
(151) 01.11.2017

(730) **RPM BETON s.r.o.**, Hlaváčova 207, Pardubice, 53002, CZ  
(210) O-536869

(510) (35) prodej stavebních materiálů (nekovových) jako cement, beton, kamenivo; (39) dopravní služby pro transport betonu, dodávka betonu připraveného k lití.  
(511) 35, 39

(540)

(111) **363145**

(220) 01.02.2017

(320) 01.02.2017

(442) 26.07.2017

(151) 01.11.2017

(730) **Logline Production s.r.o.**, Štítňeho 1233/34, Praha 3 Žižkov, 13000, CZ

(740) Ing. Jana Tomčišínová, Hlavní 21, Veleň, 25063

(210) O-537094

(510) (9) nosiče dat všeho druhu, zejména magnetické nosiče zvukových záznamů, nosiče obrazových záznamů, magnetické nosiče obrazových záznamů, CD nosiče, DVD nosiče, počítačový software, software určený k organizování a kontrole práce, diagnostický software, analyzační software, software určený k publikování dokumentů, archivační software, software určený ke kontrole a ovládání počítačových serverů, prohlížeč určený pro počítačové sítě, šifrovací a kódovací software, logistický software, software určený ke spravování zásob, software určený k výpočtu nákladů, fakturační, expertní software, paměťové karty nebo karty s mikroprocesorem, magnetické karty, audio-video kompaktní disky, optické kompaktní disky, magnetické nosiče dat, počítačové programy, počítačové programy (software ke stažení), elektronické publikace (ke stažení), audiovizuální nosiče, audiovizuální technika, audiovizuální technologie, přístroje pro záznam, převod a reprodukci zvuku a obrazu, přístroje spojové, filmové, fotografické, optické a telekomunikační, přístroje pro zpracování informací, počítače, software, přístroje pro rozhlasové, televizní a satelitní vysílání, veškeré nosiče informací v rozsahu třídy 9, včetně audiovizuálních děl, aparáty a přístroje vědecké, geodetické, fotografické, filmové, optické, přístroje pro vážení, měření, signalizaci, kontrolu, záchranu a přístroje učební, aparáty pro záznam, uchování, převod, přenos nebo reprodukci zvuku nebo obrazu, magnetické nebo optické suporty zvukových nebo zvukově obrazových záznamů, přístroje pro zpracování informací a počítače, včetně jejich jednotlivých součástí a náhradních dílů ze třídy 9, baterie a články elektrické, elektrické akumulátory, pohledy ilustrované se zvukovou nahrávkou, hrací skříně uváděné v činnosti vhozením mince, reklamní světelné přístroje, nosiče záznamů nahrané i nenahrané, videokazety nahrané i nenahrané, audiokazety nahrané i nenahrané, audiovizuální programy, audioprogramy, audiovizuální díla na nosičích, audiovizuální díla v digitální podobě, filmy, hudební díla na nosičích nebo v elektronické podobě, CD disky, programové vybavení pro počítače, software (s výjimkou počítačových her), hardware výpočetní techniky nebo komunikační nebo informační techniky, elektronické databáze a databázové produkty, informace a data a databáze a záznamy v elektronické podobě, elektronické nebo datové nebo informační nebo komunikační nebo výpočetní sítě, včetně jednotlivých součástí a náhradních dílů obsažených ve třídě 9, multimediální aplikace, elektronické multimediální nebo elektronické informační katalogy, elektronické časopisy, elektronická periodika a knihy v elektronické podobě; (16) tiskoviny všeho druhu, včetně propagačních materiálů, propagačních tiskovin, katalogy, neperiodický tisk, programy, bulletiny, drobné propagační předměty, vše spadající do této třídy, brožury, letáky, noviny, komixy, periodické a neperiodické publikace, formuláře, grafické reprodukce, mapy, obrazy a malby, prospekty, ročenky, seznamy, papír, lepenka a výrobky z těchto materiálů patřící do třídy 16, a to plakáty, fotografie, pohlednice, gratulace, dopisní papíry, obálky, kalendáře, zejména nástěnná a stolní, samolepky, obtisky, poznámkové bloky, desky na spisy, pořadače, omalovánky, aktivity books, balicí papír, školní sešity, skicáky, tužky, pastelky, tuhy, gummy, ořezávátko na tužky, penály, papírové tašky, umělohmotné tašky, papírové kapesníčky, tiskoviny,

časopisy, periodika, knihy, tiskárenské výrobky, tiskařské typy, potřeby pro knižní vazby, lepidla na papír a pro domácnost, materiály pro umělce, štetce, psací stroje a kancelářské potřeby, učební pomůcky (s výjimkou přístrojů), papírové obaly, obaly z plastických hmot (zařazené v této třídě); (35) informační komerční kancelář, shromažďování a poskytování obchodních informací, marketingové studie a průzkum trhu z veřejného mínění, reklamní služby, public relations, reklamní, inzertní a propagační činnost, marketing, inzertní, sales promotion a propagační činnost prostřednictvím jakéhokoliv média, prostřednictvím telefonní sítě nebo datové sítě nebo informační sítě nebo elektronické sítě nebo komunikační sítě nebo počítačové sítě, poskytování informací komerčního nebo reklamního charakteru, multimediálních informací komerčního charakteru, komerční využití Internetu v oblastech komerčních internetových médií a vyhledávacích služeb, on-line inzerce, pronájem reklamních ploch, činnost reklamní agentury, činnost ekonomických a/ nebo organizačních poradců, zprostředkování v obchodních vztazích, merchandising, franchising, pomoc při využívání a řízení obchodního podniku, personální agentura, personální poradenství, automatizované zpracování dat, pomoc při provozování obchodů a obchodních činnostech průmyslového nebo obchodního podniku, služby, které zahrnují záznam, přepis, vypracování, kompilaci, přenášení nebo systematickosti písemných či datových či elektronických sdělení a záznamů, jakož i využívání nebo kompilaci matematických a statistických údajů, organizační zabezpečování televizního vysílání, organizování výstav a veletrhů pro obchodní a reklamní účely, reklamního prostoru a reklamního času, předplatné periodik, tvorba a distribuce reklamních materiálů, vydávání reklamních textů a publikací obsahující reklamu, distribuce reklamních materiálů a publikací obsahující reklamu, tvorba a zpracování textů, vylepování plakátů, výstřižková a rešeršní služby obchodního charakteru, propagační činnost multimediálních formátů a systémů, WWW titulů, zprostředkovatelská činnost v odvětví reklamy a propagace multimediálních formátů a systémů, WWW titulů, velkoobchod-maloobchod provozovaný mimo řádné provozovny, vše s potravinářskými výrobky a reklamními předměty, šíření reklamních předmětů a textů; (41) zpracování zvuku, obrazu, televizi a rozhlasová tvorba, elektronické publikování, výroba a zpracování filmů a videopřehledů a audionahrávek, fotografování a fotografické služby, vydávání knih, periodik i neperiodických publikací a textů, pořádání a organizování konferencí, seminářů, symposií, školení, korespondenční kurzy, organizování kulturních a vzdělávacích výstav, pronájem audio, video a filmových děl, psaní scénářů, knih, příběhů a textů, s výjimkou reklamních textů, nakladatelství a vydavatelství, ediční činnost, publikační činnost, nahrávání nosičů zvukových nebo obrazově zvukových, půjčování nahraných zvukových a zvukově obrazových záznamů, tvorba a šíření audiovizuálních děl, televizní zpravodajství, produkční činnost, TV produkce, filmová produkce, tvorba programů, tvorba a výroba televizních a audiovizuálních programů, služby při výrobě filmu, video nahrávek, zpracování programů pro digitální televizi, přepisy filmů a videa, animace, kreslená animace, on-line, off-line střihy, školící služby v těchto oborech agenturní činnost v oblasti kultury, zprostředkování v oblasti kultury, výchovy, zábavy a sportu, výchovná, vzdělávací, soutěžní a zábavní činnost, zábavní nebo kulturní nebo vzdělávací představení, organizace společenských a kulturních akcí, organizace, provozování a provádění her (s výjimkou počítačových her provozovaných prostřednictvím GPS) a soutěží i veřejných, výstavní činnost v oblasti kultury nebo zábavy nebo výchovy nebo vzdělávání, provozování tělovýchovných zařízení, pronájem a půjčování sportovních potřeb, s výjimkou dopravních prostředků, půjčování knih, tiskovin, pronájem a půjčování audiopřístrojů, videopřístrojů, videorekordérů, videokamer, fotoaparátů, promítaček, rozhlasových a televizních přijímačů, filmů, kulturních a vzdělávacích potřeb a přístrojů, půjčování a pronájem obrazů a dekorací; (42) vývoj a tvorba software, počítačové programování, konzultační a poradenské služby v oboru počítačové grafiky a informačních systémů, tvorba aplikací v oboru počítačové grafiky, elektronického zpracování signálů, tvorba triků a speciálních efektů, produkce multimediálních formátů a systémů, WWW titulů, zprostředkovatelská činnost v oblasti počítačové grafiky, služba zhotovování fotokoláží a diapositivů, analýza instalace počítačových systémů a softwaru, rekonstrukce databází, převod dat a počítačových programů, poradenství v oblasti počítačů a softwaru, vytváření a správa webových stránek pro druhé, vytváření a údržba počítačových sítí, vytváření a navrhování softwaru, vytváření počítačových systémů, technické projektové studie ve vztahu k informatické a organizační práce, hosting webových stránek, instalace softwaru, údržba softwaru, údržba počítačových programů, údržba počítačových programů a softwaru na dálku, počítačové programování, rekonstrukce databází, stahování softwaru.

(511) 9, 16, 35, 41, 42

(540) **PUTOVÁNÍ ZA PIVEM**

(111) **363146**

(220) 02.02.2017

(320) 02.02.2017

(442) 26.07.2017

(510) 01.11.2017

(730) **ŘEMESLNÝ PIVOVAR Lomnice nad Popelkou s.r.o.**, Smetanova 1075, Lomnice nad Popelkou, 51251, CZ

(210) O-537108

(510) (16) periodické a neperiodické tiskoviny, etikety (kromě textilních), štítky (papírové nálepky), samolepky (papírové výrobky), obtisky, razítka, papírové propagační materiály, a to katalogy, kalendáře, letáky, plakáty, pohlednice, paragony, papírové podložky pod sklenice, pivní tácky, papírové tašky, umělohmotné tašky, obaly na lahve lepenkové nebo papírové a z plastických hmot, krabice lepenkové nebo papírové, pytlíky jako obaly (z papíru nebo umělých hmot); (21) skleněné a keramické nádoby, lahve, džbány a džbánky, püllitry, žejdlíky na pivo, sklenice na pití, pohárky z papíru nebo umělých hmot, otvíráky na lahve elektrické a neelektrické; (32) piva, nealkoholická piva, nápoje na bázi piva, míchané nápoje s obsahem piva, výtažky z chmele na výrobu piva, sladové nápoje, nealkoholické nápoje, minerální vody, stolní vody, kvas (nealkoholické nápoje); (40) sladovnictví a pivovarnictví, příprava surovin pro výrobu piva, výroba a zpracování sladu, fermentace, odborné poradenství a konzultační služby v oboru vaření piva; (43) hostinská činnost, služby barů, bufetů a restaurací, provozování rychlého občerstvení, čepování piva a nealkoholických nápojů.

(511) 16, 21, 32, 40, 43

(540)



(111) **363147**

(220) 22.02.2017

(320) 22.02.2017

(442) 26.07.2017

(510) 01.11.2017

(730) **Hofbauerová Jana**, Trmická 836/1, Praha, 19000, CZ

(210) O-537563

(510) (3) přípravky pro bělení a jiné práci prostředky, přípravky pro čištění, leštění, odmašťování a broušení, mýdla, parfumerie, vonné oleje, kosmetika, vlasové vody (lotions), zubní pasty, přípravky na péči o vlasy, přípravky pro modeláž nehtů, barviva pro kosmetické účely; (5) farmaceutické, lékařské a veterinářské výrobky, hygienické výrobky pro léčebné účely, dietní potraviny a dietetické přípravky pro léčebné nebo veterinární účely, potraviny pro batolata, potravní doplňky pro lidskou potřebu a pro zvířata, náplasti, obvazový materiál, materiály pro plombování zubů a pro zubní otisky, dezinfekční přípravky, výrobky pro hubnutí škodlivých zvířat, fungicidy, herbicidy, léčivé koupele, léčivé přípravky na popáleniny od slunce, lékařské a farmaceutické přípravky; (10) zubní modelovací pomůcky; (21) pomůcky a nádoby pro domácnost a kuchyň, hřebeny a mycí houby, kartáče (s výjimkou štětců), materiály pro výrobu kartáčů, čisticí potřeby, ocelová vlna, sklo surové nebo opracované (s výjimkou stavebního skla), sklo (nádoby), porcelán a majolika v rámci této třídy, kosmetické pomůcky, toaletní potřeby; (25) oděvy, obuv, pokrývky hlavy.

(511) 3, 5, 10, 21, 25

(540)

**LOPLI**

(111) **363148**

(220) 22.02.2017

(320) 22.02.2017

(442) 26.07.2017

(510) 01.11.2017

(730) **Haník Petr**, Vítkovská 2103, Sokolov, 35601, CZ

(740) Advokátní kancelář CINK a partneři, s. r. o., Mgr. Ing. Pavel Cink - advokát, Veleslavínova 363/33, Plzeň, 30100

(210) O-537564

(510) (18) batohy, turistické batohy, deštníky, kabelky, klíčenky (pouzdra na klíče), kufry, cestovní kufry, nákupní tašky, náprsní tašky, pásky kožené, peněženky, ruksaky, ruksaky turistické, sportovní tašky, cestovní tašky; (25) bundy, sportovní bundy, čepice, kabáty, kalhoty, kombinézy (oděvy), kožené oděvy a oděvy z napodobenin kůže, oděvy, sportovní oděvy, oděvy s tematikou metalové hudby a s tematikou historie vikingské éry, oděvy s potiskem a vyšivkou, obuv, sportovní obuv, obuv s tematikou metalové hudby a s tematikou historie vikingské éry, opasky, pláštěnky, ponožky, rukavice, spodní prádlo, šály, šátky, šněrovací boty, trička, vesty; (35) poskytování obchodních a podnikatelských informací, on-line inzerce, komerční informace a rady pro spotřebitele (spotřebitelská poradna), maloobchod a velkoobchod se zbožím výše uvedeným ve třídách 18 a 25, on-line prodej zboží výše uvedeného ve třídách 18 a 25, marketing, organizování výstav komerčních a reklamních, pořádání veletrhů pro obchodní a reklamní účely, poskytování obchodních informací prostřednictvím webových stránek, propagační činnost, reklama, předvádění zboží pro reklamní účely a podporu prodeje, služby obchodního zprostředkování.

(511) 18, 25, 35

(540)

**Åsgårdsrei**

(111) **363149**

(220) 23.02.2017

(320) 23.02.2017

(442) 26.07.2017

(510) 01.11.2017

(730) **Bednářová Martina Ing., Ph.D.**, Železné 34, Železné, 66601, CZ

(740) Mgr. Kateřina Vaňková, patentový zástupce, Nerudova 1095, Kuřim, 66434

(210) O-537611

(510) (9) nosiče zvukových a obrazových záznamů, elektronická periodika, elektronické časopisy, noviny, katalogy a knihy, elektronické diáře a záznamníky, elektronické kalendáře, stahovatelné elektronické publikace, software počítačových her; (10) elastické obvazy, elastické punčochy (chirurgie), chirurgické nitě, chirurgické implantáty, materiály na šití (chirurgie), umělá kůže pro chirurgické účely; (16) reklamní předměty, a to kancelářské potřeby, dárkové papírenské zboží, tiskoviny, včetně reklamních a propagačních, plakáty, letáky, prospekty, lístky (vstupenky), katalogy, brožury, příručky (návodů), alba, kalendáře, knihy, časopisy, učební pomůcky (s výjimkou přístrojů), poutače z papíru nebo lepenky, papírenské výrobky, obtisky, nálepky, samolepky, etikety (kromě textilních), štítky z papíru nebo lepenky, fóliové polepy, dopisní papír, blahopřání, oznámení (papírové zboží), vizitky, fotografie (tištěné), obálky (papírové výrobky), balicí papír, fólie z umělých hmot na balení, dárkové krabičky (papírové), bloky (papírové výrobky), lepenka dřevitá (papírenské výrobky), krabice lepenkové nebo papírové, obaly (papírové výrobky), obaly bublinové (z umělých hmot), obrazy, razítka, pečeti, biologické vzorky pro účely mikroskopie (učební pomůcky); (28) hračky, figurky (hračky), plyšové hračky, hračky na dálkové ovládání, házedla, chraštítka (hračky), loutky, maňasci, masky divadelní a karnevalové, stavebnice (hračky), hrací kostky, pexesa, hlavolamy, puzzle, vkládačky, bublifuky (hračky), hry společenské, deskové a karetní, domina, hrací karty, hrací podložky, soupravy na rozvíjení umělecké, technické a řemeslné zručnosti a tvořivosti, elektronické hry s výjimkou her, které jsou používány výhradně ve spojení s televizním přijímačem, elektronické hračky, tablety (hračky), mobily (hračky), míče, dětské nafukovací válce, dětská nafukovací plavací kola, dětské plavací vesty a rukávky, nafukovací lehátka, nafukovací čluny, nafukovací míče, kanadské žertíky (předměty a atrapy pro pobavení), ozdoby na vánoční stromček (s výjimkou osvětlení a cukrovinek); (29) jedlý hmyz, ne živý, pokrm a potraviny z hmyzu, hmyzích larev, hmyzích kukel, hmyzích těl nebo jejich částí pro lidskou spotřebu, hmyz konzervovaný určený k lidské spotřebě, vajíčka hmyzu, larvy nebo kukly konzervované určené ke konzumaci, sušený hmyz určený pro lidskou spotřebu, bujóny, bujónové koncentráty, bujónové přípravky, masové konzervy, nasolená masa, masové výtažky,

masové paštiky, bílkoviny pro kulinářské použití, polévky, pomazánky na bázi hmyzu, vývary, vývarové koncentráty, želé, aspiky, rosoly jedlé, míchané saláty na bázi ovoce, zeleniny, vajec, ryb a drůbeže; (30) mouka, pečivo, jemné pečivo, těstoviny, těsta, pizza, tyčinky, oplatky, sušenky, perníky, müsli, cukrovinky, bonbony, pudinky, želé (cukrovinky), zmrzlina, zmrzlinové prášky, žvýkačky (ne pro lékařské účely), čokoláda, směsi na výrobu pekárenských výrobků, instantní kaše, omáčky na těstoviny, sladké pomazánky, kakao, čaj, čokoláda, nápoje na bázi kakaa, kávy čaje a čokolády, veškeré uvedené výrobky ve tř. 30 s obsahem hmyzu, hmyzích larev, hmyzích kukel, hmyzích těl nebo jejich částí pro lidskou spotřebu; (35) dodavatelské služby pro třetí osoby (nákup výrobků a služeb pro jiné podniky), pomoc při řízení obchodní činnosti, pomoc pro řízení obchodních a průmyslových podniků, poradenské služby obchodní nebo podnikatelské, obchodní nebo podnikatelské informace, obchodní management, posuzování efektivnosti provozu a racionalizace práce, marketingové studie, reklama (propagace), prodejní předváděcí akce, zpracování textů, kopírování nebo rozmnožování dokumentů, pronájem prodejních automatů; (41) publikační a přednášková činnost, vzdělávací služby, pořádání a vedení kurzů, školení a seminářů, pořádání soutěží (vzdělávacích nebo zábavných), pořádání výstav ke kulturním nebo vzdělávacím účelům, praktický výcvik (předvádění), pořádání a organizování degustace potravin a nápojů pro účely zábavy, vydávání knih, on-line vydávání elektronických knih, elektronické publikování (DTP), vydávání textů s výjimkou reklamních, tvorba populárně naučných pořadů s tematikou entomofágie, fotografování, předprodej vstupenek, klubové služby (zábavně-vzdělávací), plánování večírků (zábava), informace o zábavě a vzdělávání; (42) vědecký výzkum, biologický výzkum, výzkum a vývoj v oblasti entomofágie, ekologický výzkum chovu hmyzu, služby vědecké laboratoře, chemické analýzy, inženýrské práce (expertizy), kontrola kvality, výzkum a vývoj nových výrobků pro jiné osoby, výzkum v oblasti kosmetiky, klinické studie (vědecký výzkum); (43) zajištění stravování, degustace potravin a nápojů (gastronomické služby), bary, bufety, restaurace, provozování kempů, pronájem stanů, pronájem kuchyňských přístrojů, pronájem židlí, stolů, ubrusů, skleněného nádobí, pronájem přechodného ubytování, rezervace přechodného ubytování, prázdninové tábory (ubytování), turistické ubytovny.

(511) 9, 10, 16, 28, 29, 30, 35, 41, 42, 43  
(540)

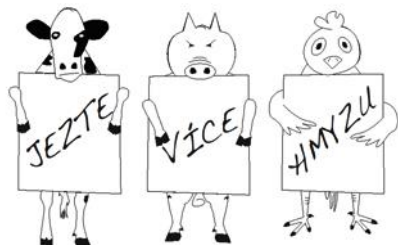

(111) **363150**  
(220) 23.02.2017  
(320) 23.02.2017  
(442) 26.07.2017  
(151) 01.11.2017  
(730) **Bednářová Martina Ing., Ph.D.**, Železná 34, Železná, 66601, CZ  
(740) Mgr. Kateřina Vaňková patentový zástupce, Nerudova 1095, Kuřim, 66434

(210) O-537615  
(510) (9) nosiče zvukových a obrazových záznamů, elektronická periodika, elektronické časopisy, noviny, katalogy a knihy, elektronické diáře a záznamníky, elektronické kalendáře, stahovatelné elektronické publikace, software počítačových her; (10) elastické obvazy, elastické punčochy (chirurgie), chirurgické nítě, chirurgické implantáty, materiály na šití (chirurgie), umělá kůže pro chirurgické účely; (28) hračky, figurky (hračky), plyšové hračky, hračky na dálkové ovládání, házedla, chrastítka (hračky), loutky, maňásci, masky divadelní a karnevalové, stavebnice (hračky), hrací kostky, pexesa, hlavolamy, puzzle, vkládačky, bublifuky (hračky), hry společenské, deskové a karetní, domina, hrací karty, hrací podložky, soupravy na rozvíjení umělecké, technické a řemeslné zručnosti

a tvořivosti, elektronické hry s výjimkou her, které jsou používány výhradně ve spojení s televizním přijímačem, elektronické hračky, tablety (hračky), mobily (hračky), míče, dětské nafukovací válce, dětská nafukovací plavací kola, dětské plavací vesty a rukávky, nafukovací lehátka, nafukovací čluny, nafukovací míče, kanadské žertíky (předměty a atrapy pro pobavení), ozdoby na vánoční stromček (s výjimkou osvětlení a cukrovinek); (29) jedlý hmyz, ne živý, pokrmy a potraviny z hmyzu, hmyzích larev, hmyzích kukel, hmyzích těl nebo jejich částí pro lidskou spotřebu, hmyz konzervovaný určený k lidské spotřebě, vajíčka hmyzu, larvy nebo kukly konzervované určené ke konzumaci, sušený hmyz určený pro lidskou spotřebu, bujóny, bujónové koncentráty, bujónové přípravky, masové konzervy, nasolená masa, masové výtazky, masové paštiky, bílkoviny pro kulinářské použití, polévky, pomazánky na bázi hmyzu, vývary, vývarové koncentráty, želé, aspiky, rosoly jedlé, míchané saláty na bázi ovoce, zeleniny, vajec, ryb a drůbeže; (30) mouka, pečivo, jemné pečivo, těstoviny, těsta, pizza, tyčinky, oplatky, sušenky, perníky, müsli, cukrovinky (s výjimkou čokoládových), bonbony (s výjimkou čokoládových), pudinky, želé (cukrovinky), žvýkačky (ne pro lékařské účely), směsi na výrobu pekárenských výrobků, instantní kaše, omáčky na těstoviny, sladké pomazánky, čaj, nápoje na bázi čaje, veškeré uvedené výrobky ve tř. 30 s obsahem hmyzu, hmyzích larev, hmyzích kukel, hmyzích těl nebo jejich částí pro lidskou spotřebu; (35) dodavatelské služby pro třetí osoby (nákup výrobků a služeb pro jiné podniky), posuzování efektivnosti provozu a racionalizace práce, prodejní předváděcí akce, zpracování textů, pronájem prodejních automatů; (41) publikační a přednášková činnost, vzdělávací služby, pořádání a vedení kurzů, školení a seminářů, pořádání soutěží (vzdělávacích nebo zábavných), pořádání výstav ke kulturním nebo vzdělávacím účelům, praktický výcvik (předvádění), pořádání a organizování degustace potravin a nápojů pro účely zábavy, vydávání knih, on-line vydávání elektronických knih, elektronické publikování (DTP), vydávání textů s výjimkou reklamních, tvorba populárně naučných pořadů s tematikou entomofágie, fotografování, předprodej vstupenek, klubové služby (zábavně-vzdělávací), plánování večírků (zábava), informace o zábavě a vzdělávání; (42) vědecký výzkum, biologický výzkum, výzkum a vývoj v oblasti entomofágie, ekologický výzkum chovu hmyzu, služby vědecké laboratoře, chemické analýzy, inženýrské práce (expertizy), kontrola kvality, výzkum a vývoj nových výrobků pro jiné osoby, výzkum v oblasti kosmetiky, klinické studie (vědecký výzkum); (43) zajištění stravování, degustace potravin a nápojů (gastronomické služby), bary, bufety, restaurace, provozování kempů, pronájem stanů, pronájem kuchyňských přístrojů, pronájem židlí, stolů, ubrusů, skleněného nádobí, pronájem přechodného ubytování, rezervace přechodného ubytování, prázdninové tábory (ubytování), turistické ubytovny.

(511) 9, 10, 28, 29, 30, 35, 41, 42, 43  
(540)

## BROUČEK

(111) **363151**  
(220) 28.02.2017  
(320) 28.02.2017  
(442) 26.07.2017  
(151) 01.11.2017  
(730) **ATT Investments CZ SE**, Pod Altánem 34, Praha 10, 10000, CZ  
(210) O-537729  
(510) (14) vzácné kovy a jejich slitiny, šperky, drahokamy a polodrahokamy, horologické a chronometrické přístroje, amulety, bižuterní zapínání ke šperkům, brože, diamanty, drahé kovy, dráty z drahých kovů (šperky), hodinky, náramkové hodinky, ingoty z drahých kovů, jehlice do kravát, manžetové knoflíčky, medaile náramky, náušnice, kazety na šperky, medailony, mince, náhrdelníky, jehlice (šperky), perly, prsteny, přívěšky, řetízký, spony na kravaty; (35) reklama, řízení obchodní činnosti, obchodní administrativa, kancelářské práce, administrativní služby, cílené zaslání reklamních materiálů, fakturace, marketing, plánování schůzek, podpora prodeje jiných osob, pořádání módních přehlídek pro reklamní účely, prezentace výrobků v komunikačních médiích, propagace, předvádění zboží, telemarketing, televizní reklama; (36) pojištění, finančnínictví, peněžnictví, služby v oblasti nemovitosti, finanční analýza, finanční poradenství, finanční sponzoring, makléřské služby, oceňování šperků, poskytování bezpečnostních schránek, úschova cenností, finanční zprostředkování.

(511) 14, 35, 36

(540)



ATT INVESTMENTS

- (111) **363152**  
(220) 01.03.2017  
(320) 01.03.2017  
(442) 26.07.2017  
(151) 01.11.2017  
(730) **PRAGUE TRIATLON TEAM z.s.**, Plickova 880/19, Praha 4, 14900, CZ  
**Hlavatá Kateřina PhDr.**, S.K.Neumanna 1/2008, Praha 8, 18200, CZ  
(740) Karel Hájek, Plickova 880/19, Praha 4, 14900  
(210) O-537752  
(591) Barevná  
(510) (16) papír, lepenka, časopisy, dopisní papír, figurky (sošky) z papírové hmoty, fotografie (tištěné), grafické reprodukce, kapesníky papírové, knížky, komiksy, kornouty papírové, krabice lepenkové nebo papírové, křídélka (papírové pásy pro vlepování příloh v knihařství), letáky, listky, manuály, nálepky (lepící pásy) pro kancelářské použití nebo pro domácnost, noviny, obálky (papírnické výrobky), obaly na lahve (lepenkové nebo papírové), obaly na spisy, obtisky, sáčky na odpadky z papíru, papír balící, papír kopírovací, papírenské výrobky, papírová prostírání, papírové archy, papírové fólie, papírové pásy, papírové podložky pod sklenice, papírové ubrusy, papírové ubrusy, papírové pásy lepící pro kancelářské účely a použití v domácnosti, periodika, plakáty, pohlednice, poutače z papíru nebo z lepenky, praporky papírové, prospekty, příručky, papírové psací podložky, pytlíky jako obaly z papíru, papírové reprodukce, ručníky papírové, papírové samolepky pro domácnost a pro kancelářské účely, papírové seznamy - rejstříky, školní potřeby papírové, štíty vývěsní z papíru nebo z lepenky, tikety, tiskopisy, tištěné publikace, vlajky papírové, papírové záložky do knih, zápisníky (notesy), tiskárenské výrobky, potřeby pro knižní vazby, fotografie, papírenské zboží, lepidla pro papírenství nebo domácnost, materiál pro umělece v rámci této třídy, štětce, psací stroje a kancelářské potřeby (vyjímaje nábytek), učební a vyučovací pomůcky s výjimkou přístrojů, plastické obaly (nezařazené do jiných tříd), tiskařské typy, štočky; (25) sportovní a rekreační oblečení; (41) sportovní a kulturní aktivity.  
(511) 16, 25, 41  
(540)



- (111) **363153**  
(220) 03.03.2017  
(320) 03.03.2017  
(442) 26.07.2017  
(151) 01.11.2017  
(730) **SEMO a.s.**, Smržice 414, Smržice, 79817, CZ  
(740) Ing. Zdeněk Kučera, Dlouhá 207 (P.O.Box 92), Slušovice, 76315  
(210) O-537796  
(591) Barevná  
(510) (1) hnojiva pro zemědělství a zahradnictví, komposty, rašelina, zemina pro zahradní účely; (31) osiva, semena; (44) služby v zahradnictví, aranžování

květin a rostlin, zahradní poradenství, zahradnické služby všeho druhu, aranžérská činnost v zahradnictví, zahradnictví, projekce (zahradní architektura), výsadba zahrad, parků a trávníků, údržba trávníků, údržba zahrad a parků (jejich vegetačních částí, tj. stromů, keřů a rostlin), šlechtění rostlin.

- (511) 1, 31, 44  
(540)



- (111) **363154**  
(220) 03.03.2017  
(320) 03.03.2017  
(442) 26.07.2017  
(151) 01.11.2017  
(730) **SEMO a.s.**, Smržice 414, Smržice, 79817, CZ  
(740) Ing. Zdeněk Kučera, Dlouhá 207 (P.O.Box 92), Slušovice, 76315  
(210) O-537797  
(510) (1) hnojiva pro zemědělství a zahradnictví, komposty, rašelina, zemina pro zahradní účely; (31) produkty zemědělské, zahradnické a lesní, semena, osivo, sazenice, hlízy, cibule, živé rostliny a květiny, materiál pro vegetativní množení, čerstvá zelenina a ovoce, okrasné stromy a keře, ovocné stromy, palmy, travní drny, trávníky, mulčovací kůra; (44) služby v zahradnictví, aranžování květin a rostlin, zahradní poradenství, zahradnické služby všeho druhu, aranžérská činnost v zahradnictví, zahradnictví, projekce (zahradní architektura), výsadba zahrad, parků a trávníků, údržba trávníků, údržba zahrad a parků (jejich vegetačních částí, tj. stromů, keřů a rostlin), šlechtění rostlin.  
(511) 1, 31, 44  
(540)

LTPT

- (111) **363155**  
(220) 03.03.2017  
(320) 03.03.2017  
(442) 26.07.2017  
(151) 01.11.2017  
(730) **ipsuum prestige s.r.o.**, Rybná 716/24, Praha - Staré Město, 11000, CZ  
(210) O-537807  
(510) (3) přípravky pro bělení a jiné prací prostředky, přípravky pro čištění, leštění, odmašťování a broušení, mýdla, parfumerie, vonné oleje, kosmetika, vlasové vody (lotions), zubní pasty; (39) doprava, balení a skladování zboží, organizování cest.  
(511) 3, 39  
(540)

**IPSUUM**  
P R E S T I G E

- (111) **363156**  
(220) 03.03.2017  
(320) 03.03.2017  
(442) 26.07.2017

- (151) 01.11.2017  
(730) **Ústav pro státní kontrolu veterinárních biopreparátů a léčiv Bureš Jiří MVDr.**, Hudcova 232/56a, Brno, 62100, CZ  
(210) O-537813  
(591) Barevná  
(510) (10) přístroje a nástroje chirurgické, zubní a veterinářské, umělé údy, oči a zuby, ortopedické potřeby, materiál na sešívání ran; (35) propagační činnost, reklama, obchodní administrativa, kancelářské práce, služby související s koncepční, řídicí a metodickou činností pro podnikatelské subjekty v oboru farmacie a medicíny, pomoc při řízení obchodních činností, vydávání propagačních, reklamních a inzertních textů, příprava a pořádání veletrhů, výstav a jiných veřejných akcí zaměřených na prezentaci výrobků a služeb, systemizace informací do počítačových databází; (38) provozování webových stránek, šíření informací z oboru farmacie a medicíny prostřednictvím komunikačních sítí; (41) vzdělávací, výchovná a osvětová činnost v oboru farmacie a medicíny, organizování a vedení konferencí, seminářů, vzdělávacích akcí a školení v těchto oborech, zábava, sportovní a kulturní aktivity; (42) vědecké a technologické služby a s nimi spojený výzkum a návrhy, vědecký výzkum pro lékařské účely, kontrola kvality léčiv, správa software; (44) lékařské služby, veterinární služby, péče o hygienu a krásu osob a zvířat, zemědělské, zahradnické a lesnické služby; (45) právní služby v oboru farmacie a medicíny.  
(511) 10, 35, 38, 41, 42, 44, 45  
(540)



- (111) **363157**  
(220) 03.03.2017  
(320) 03.03.2017  
(442) 26.07.2017  
(151) 01.11.2017  
(730) **Ústav pro státní kontrolu veterinárních biopreparátů a léčiv Bureš Jiří MVDr.**, Hudcova 232/56a, Brno, 62100, CZ  
(210) O-537814  
(591) Barevná  
(510) (10) přístroje a nástroje chirurgické, zubní a veterinářské, umělé údy, oči a zuby, ortopedické potřeby, materiál na sešívání ran; (35) propagační činnost, reklama, obchodní administrativa, kancelářské práce, služby související s koncepční, řídicí a metodickou činností pro podnikatelské subjekty v oboru farmacie a medicíny, pomoc při řízení obchodních činností, vydávání propagačních, reklamních a inzertních textů, příprava a pořádání veletrhů, výstav a jiných veřejných akcí zaměřených na prezentaci výrobků a služeb, systemizace informací do počítačových databází; (38) provozování webových stránek, šíření informací z oboru farmacie a medicíny prostřednictvím komunikačních sítí; (41) vzdělávací, výchovná a osvětová činnost v oboru farmacie a medicíny, organizování a vedení konferencí, seminářů, vzdělávacích akcí a školení v těchto oborech, zábava, sportovní a kulturní aktivity; (42) vědecké a technologické služby a s nimi spojený výzkum a návrhy, vědecký výzkum pro lékařské účely, kontrola kvality léčiv, správa software; (44) lékařské služby, veterinární služby, péče o hygienu a krásu osob a zvířat, zemědělské, zahradnické a lesnické služby; (45) právní služby v oboru farmacie a medicíny.  
(511) 10, 35, 38, 41, 42, 44, 45

(540)



- (111) **363158**  
(220) 03.03.2017  
(320) 03.03.2017  
(442) 26.07.2017  
(151) 01.11.2017  
(730) **Ústav pro státní kontrolu veterinárních biopreparátů a léčiv Bureš Jiří MVDr.**, Hudcova 232/56a, Brno, 62100, CZ  
(210) O-537815  
(591) Barevná  
(510) (10) přístroje a nástroje chirurgické, zubní a veterinářské, umělé údy, oči a zuby, ortopedické potřeby, materiál na sešívání ran; (35) propagační činnost, reklama, obchodní administrativa, kancelářské práce, služby související s koncepční, řídicí a metodickou činností pro podnikatelské subjekty v oboru farmacie a medicíny, pomoc při řízení obchodních činností, vydávání propagačních, reklamních a inzertních textů, příprava a pořádání veletrhů, výstav a jiných veřejných akcí zaměřených na prezentaci výrobků a služeb, systemizace informací do počítačových databází; (38) provozování webových stránek, šíření informací z oboru farmacie a medicíny prostřednictvím komunikačních sítí; (41) vzdělávací, výchovná a osvětová činnost v oboru farmacie a medicíny, organizování a vedení konferencí, seminářů, vzdělávacích akcí a školení v těchto oborech, zábava, sportovní a kulturní aktivity; (42) vědecké a technologické služby a s nimi spojený výzkum a návrhy, vědecký výzkum pro lékařské účely, kontrola kvality léčiv, správa software; (44) lékařské služby, veterinární služby, péče o hygienu a krásu osob a zvířat, zemědělské, zahradnické a lesnické služby; (45) právní služby v oboru farmacie a medicíny.  
(511) 10, 35, 38, 41, 42, 44, 45  
(540)



- (111) **363159**  
(220) 06.03.2017  
(320) 06.03.2017  
(442) 26.07.2017  
(151) 01.11.2017  
(730) **Hajtol Radek**, Nové Chalupy 76, Nová Pec, 38462, CZ  
(210) O-537856  
(591) Barevná  
(510) (35) administrativní služby, kancelářské práce, aktualizace a údržba dat v počítačových databázích, plánování schůzek, pomoc při řízení obchodní činnosti, poradenství v oblasti řízení obchodní činnosti, sběr údajů do počítačových databází, sjednávání a uzavírání obchodních transakcí pro třetí strany, sjednávání obchodních smluv pro jiné osoby, styk s veřejností, subdodavatelské služby, systematizace údajů do počítačových databází, vedení dražeb, vedení počítačové evidence, vyhledávání údajů v počítačových souborech pro jiné osoby, zaznamenávání písemných sdělení a údajů; (36) informace o pojištění, makléřské služby, oceňování nemovitostí, poradenství v oblasti pojištění, pronájem kanceláří, pronájem nemovitostí; (41) pořádání a organizování pracovních setkání, pořádání a

vedení seminářů, školení, vzdělávací služby; (42) instalace počítačového softwaru, počítačové programování, poradenství v oblasti informačních technologií, poradenství v oblasti počítačového softwaru, převod dat nebo dokumentů z fyzických nosičů na elektronická média, pronájem počítačového softwaru, software jako služba, tvorba počítačového softwaru, tvorba počítačových systémů, údržba počítačového softwaru, ukládání elektronických dat; (45) právní služby spojené s insolvenčním řízením, právní služby v oblasti sjednávání smluv pro jiné osoby.

(511) 35, 36, 41, 42, 45

(540)



(111) **363160**

(220) 06.03.2017

(320) 06.03.2017

(442) 26.07.2017

(151) 01.11.2017

(730) **CWTC s.r.o.**, Tovární 500, Strakonice II, 38601, CZ

(740) PatentCentrum Sedláč & Partners s.r.o., Husova 5, České Budějovice, 37001

(210) O-537859

(510) (4) paliva a pohonné látky spadající do této třídy, zemní plyn; (35) maloobchodní, velkoobchodní a internetový prodej zemního plynu, zprostředkovatelské služby v oblasti obchodu se zemním plynem, reklamní a marketingová činnost, průzkumy trhu, předvádění výrobků, zaslání reklamních materiálů, pořádání reklamních a prodejních akcí, administrativní služby, správa obchodních dat; (39) dovoz, doprava, balení, skladování a distribuce zemního plynu, poskytování informací o skladování, dopravní informace.

(511) 4, 35, 39

(540)



(111) **363161**

(220) 07.03.2017

(320) 07.03.2017

(442) 26.07.2017

(151) 01.11.2017

(730) **Centrum Krakov a.s.**, Lodžská 850/6, Praha 8, 18100, CZ

(210) O-537896

(510) (16) papířské zboží a kancelářské potřeby s výjimkou nábytku, lepidla pro kancelářské potřeby nebo pro domácnost, materiály pro umělce a malíře, malířské štetce, instruktážní a výukové materiály, plastové archy, fólie a sáčky pro balení a obaly, tiskařské typy, štočky; (35) administrativní zpracování nákupních objednávek, aktualizování reklamních materiálů, analýzy nákladu, dodavatelské služby pro třetí osoby (nákup výrobků a služeb pro jiné podniky), informační kanceláře (komerční -), komerční informace a rady pro spotřebitele (spotřebitelská poradna), kopírování nebo rozmnožování (reprodukce) dokumentů, dokladů, marketing, marketingové studie, módní přehlídky pro reklamní účely (organizace -), obchodní činnost (pomoc při řízení -), obchodní

management a podnikové poradenství, obchodní nebo podnikatelský průzkum, obchodní reklama (pro třetí osoby -), organizování výstav (komerčních nebo reklamních), poradenství (odborné obchodní -), pořádání veletrhů pro obchodní a reklamní účely, prezentace výrobků v komunikačních médiích pro účely maloobchodu, prodejní automaty (pronájem -), pronájem reklamní doby v komunikačních médiích, pronájem reklamních materiálů, pronájem reklamních ploch, průzkum trhu, předvádění zboží, psaní reklamních textů, reklama, reklama on-line v počítačové síti, reklamní materiály (zasílání zákazníkům -), reklamní nebo inzertní materiály (rozšiřování -), inzertní, propagační, náborové texty (psaní), reklamní texty (vydávání, zveřejňování, oznámení, vyhlášení, publikování -), rozhlasová reklama, rozšiřování reklamních nebo inzertních materiálů zákazníkům (letáky, prospekty, tisky, vzorky), rozšiřování reklamních nebo inzertních materiálů, řízení obchodních nebo průmyslových podniků (poskytování pomoci při -), služby v oblasti grafické úpravy pro reklamní účely, televizní reklama, venkovní reklama, vydávání reklamních nebo náborových, propagačních a inzertních textů, výstavy komerční a reklamní (organizování -); (36) pronájem nemovitostí, pronajímání kanceláří (nemovitosti), správa nemovitostí, vybírání nájemného; (41) fotografování, módní přehlídky pro zábavu (organizace), organizace a pořádání koncertů, organizování a vedení konferencí, organizování a vedení kongresů, zábavné parky, zábava, pobavení; (43) bary (služby -), kavárny, restaurace, samoobslužné restaurace.

(511) 16, 35, 36, 41, 43

(540)



(111) **363162**

(220) 09.03.2017

(320) 09.03.2017

(442) 26.07.2017

(151) 01.11.2017

(730) **VINIUM a.s.**, Hlavní 666/2, Velké Pavlovice, 69106, CZ

(740) JUDr. Iveta Sokolová, Mládeže 12, Praha 6, 16900

(210) O-537971

(591) Barevná

(510) (16) tiskoviny, reklamní propagační a informační materiály spadající do této třídy, etikety s výjimkou textilních, obaly papírové a z plastů jinde neuvedené, obaly a tašky z papíru a plastů; (33) alkoholické nápoje (s výjimkou piva); (43) hostinské služby, ochutnávka vín a alkoholických nápojů (zajištění nápojů).

(511) 16, 33, 43

(540)



\_\_\_\_\_



- (111) **363163**  
(220) 09.03.2017  
(320) 09.03.2017  
(442) 26.07.2017  
(151) 01.11.2017  
(730) **VINIUM a.s.**, Hlavní 666/2, Velké Pavlovice, 69106, CZ  
(740) JUDr. Iveta Sokolová, Mládeže 12, Praha 6, 16900  
(210) O-537972  
(510) (16) tiskoviny, reklamní propagační a informační materiály spadající do této třídy, etikety s výjimkou textilních, obaly papírové a z plastů jinde neuvedené, obaly a tašky z papíru a plastů; (33) alkoholické nápoje (s výjimkou piva); (43) hostinské služby, ochutnávka vín a alkoholických nápojů (zajištění nápojů).  
(511) 16, 33, 43  
(540)



- (111) **363164**  
(220) 09.03.2017  
(320) 09.03.2017  
(442) 26.07.2017  
(151) 01.11.2017  
(730) **VINIUM a.s.**, Hlavní 666/2, Velké Pavlovice, 69106, CZ  
(740) JUDr. Iveta Sokolová, Mládeže 12, Praha 6, 16900  
(210) O-537973  
(591) Barevná  
(510) (16) tiskoviny, reklamní propagační a informační materiály spadající do této třídy, etikety s výjimkou textilních, obaly papírové a z plastů jinde neuvedené, obaly a tašky z papíru a plastů; (33) alkoholické nápoje (s výjimkou piva); (43) hostinské služby, ochutnávka vín a alkoholických nápojů (zajištění nápojů).  
(511) 16, 33, 43  
(540)



- (111) **363165**  
(220) 09.03.2017  
(320) 09.03.2017  
(442) 26.07.2017  
(151) 01.11.2017  
(730) **VINIUM a.s.**, Hlavní 666/2, Velké Pavlovice, 69106, CZ

- (740) JUDr. Iveta Sokolová, Mládeže 12, Praha 6, 16900  
(210) O-537974  
(510) (16) tiskoviny, reklamní propagační a informační materiály spadající do této třídy, etikety s výjimkou textilních, obaly papírové a z plastů jinde neuvedené, obaly a tašky z papíru a plastů; (33) alkoholické nápoje (s výjimkou piva); (43) hostinské služby, ochutnávka vín a alkoholických nápojů (zajištění nápojů).  
(511) 16, 33, 43  
(540)



- (111) **363166**  
(220) 15.03.2017  
(320) 15.03.2017  
(442) 26.07.2017  
(151) 01.11.2017  
(730) **Zubaj Petr, DiS.**, Na Dolinách 30/8, Praha 4, 14700, CZ  
(210) O-538077  
(510) (25) kalhoty, kravaty, košile, opasky, vesty, bundy, šněrovací boty, šátky pro bundy, svetry, sportovní oblek, šátek, spodní prádlo, kožichy, čepice; (41) art model agentura (umělecká), hudební produkce, hudební doprovod písní, nahrávací studio, organizování a vedení koncertů, hudební kompozice (tvorba), psaní textů, živá vystoupení a jejich organizace; (43) rychlé občerstvení, prodejní automaty, bar, jídelna, motely, restaurace, penziony, ubytování, stravování, hotelové služby.  
(511) 25, 41, 43  
(540)



- (111) **363167**  
(220) 15.03.2017  
(320) 15.03.2017  
(442) 26.07.2017  
(151) 01.11.2017  
(730) **KKIG UK, LTD.**, 207 Regent Street 3rd Floor, London, GB  
(740) Ing. Radmila Baumová, nám. Republiky 75/2, Žďár nad Sázavou, 59101  
(210) O-538116  
(591) Barevná  
(510) (16) papír, papírenské výrobky, tiskárenské výrobky, tiskopisy, knihy, periodické a neperiodické tiskoviny, časopisy, katalogy, prospekty, plakáty, letáky a jiné propagační, informační a reklamní materiály na papírovém nosiči, kancelářské a psací potřeby, kalendáře, diáře, pohlednice, fotografie a jiná vyobrazení, upomínkové předměty z papíru, papírové hmoty a plastů náležející do třídy 16, papírové ručníky,

kapesníky, ubrousky, ubrusy, banketní sukně, sáčky a tašky papírové a z plastů náležející do třídy 16; (21) výrobky ze skla, porcelánu a keramiky, stolní nádoby a nápojové sklo, stolní a kuchyňské nádoby kovové (nikoliv z drahých kovů), výrobky ze skla, porcelánu a keramiky ozdobné náležející do třídy 21, upomínkové předměty ze skla, porcelánu a keramiky náležející do třídy 21, reklamní a propagační předměty ze skla, porcelánu a keramiky náležející do třídy 21, kelímky z papíru a plastů, tácky z papíru a plastů; (29) mléčné nápoje, mléčné dezerty, mléčné výrobky, zpracované masové výrobky, klobásy, salámy, párky, masové snacky, výrobky ze sušeného ovoce, konzervovaná zelenina, ovoce konzervované, pochutiny z brambor, potraviny z ryb, zeleninové saláty, omelety, sýrové pomazánky, rybí pomazánky; (30) výrobky mlynářské, těstářské, pekařské a cukrářské, káva, kakao, čaj, čokoláda, čokoládové nápoje, kakaové nápoje, kávové nápoje, med, pekárenské extrudované výrobky, cukrovinky, zmrzlina, mražené krémy, obložené chleby a chlebičky a bagety, pečivo s masovou náplní, čerstvé, chlazené, mražené, zapékané, zapečené pečivo s masovou náplní, zapečené pečivo se zeleninovou náplní, zapečené pečivo se salámovou náplní, zapečené pečivo se sýrovou náplní, zákusky, koláče, moučníky, sendviče, cukrovinky, obložené chlebové bulky, obložené housky, chléb, pekárenské výrobky, potravinové tyčinky na bázi obilnin; (32) pivo, lehká piva a ležáky, vody minerální a šumivé a jiné nealkoholické nápoje, nealkoholické koktejly, nealkoholické nápoje z ovocných šťáv, nápoje iontové, nápoje na bázi piva; (33) lihoviny (alkoholické nápoje), vína, alkoholické nápoje z ovoce, aperitivy, nízkoalkoholické nápoje; (35) propagační činnost, reklama, pomoc při řízení obchodní činnosti, služby velkoobchodního maloobchodního prodeje a prodeje po internetu pro výše uvedené výrobky ve třídách 16, 21, 29, 30, 32 a 33, prodej potravin; (39) doprava, balení a skladování zboží, organizování cest, distribuce a doručování zboží, a to potravinářských výrobků, hotových jídel, lahůdek, nápojů, cukrářských výrobků, služby donášení a rozvozu jídel a nápojů do domu, zásilkové služby v rámci této třídy přes internet pro výše uvedené výrobky ve třídách 16, 21, 29, 30, 32 a 33; (43) služby v oblasti pohostinství, zajišťování stravování a podávání nápojů, služby bister a rychlého občerstvení, restaurace, podávání jídel a nápojů, příprava lahůdek, provoz cukrárny, kavárny, cateringové služby.

(511) 16, 21, 29, 30, 32, 33, 35, 39, 43  
(540)



(111) **363168**  
(220) 16.03.2017  
(320) 16.03.2017  
(442) 26.07.2017  
(151) 01.11.2017  
(730) **APPCB GROUP LTD**, Faneromenis Avenue 145, Flat/Office 102, 1st Floor, Patsias Court, 6031 Lamaca, CY  
(210) O-538126  
(510) (9) počítačové hry (software), počítačový herní software, interaktivní počítačové herní programy, interaktivní hry pro použití s televizními přijímači (software), multimediální optické disky, disky čtené laserem, digitální videodisky, počítačový software (nahrané počítačové programy), počítačové programy; (35) merchandising a marketing, reklamní a propagační činnost, reklamní, inzertní a propagační činnost prostřednictvím jakéhokoliv média, propagační a informační služby prostřednictvím Internetu za účelem obchodu marketing, průzkumy trhu, distribuce reklamy a výrobků k reklamním účelům, předvádění výrobků, pořádání komerčních akcí a výstav, maloobchod, velkoobchod, elektronické obchodování a obchodní zastoupení v oblasti počítačových her (software), počítačového herního softwaru, interaktivních počítačových herních programů, interaktivních her pro použití s televizními přijímači (software), multimediálních optických disků, disků čtených laserem, digitálních videodisků, počítačového softwaru

(nahraných počítačových programů), počítačových programů, nosičů dat; (42) tvorba, vývoj a aktualizace počítačového software, tvorba, vývoj a aktualizace herních aplikací a software, počítačové programování, navrhování a vývoj videoherního softwaru, programování a tvorba multimediálních aplikací, vytváření a modelování 3D animací, tvorba interaktivních a grafických programů, návrhy a tvorba software pro počítačové animace a vizualizace.

(511) 9, 35, 42  
(540)



(111) **363169**  
(220) 16.03.2017  
(320) 16.03.2017  
(442) 26.07.2017  
(151) 01.11.2017  
(730) **SALTIC, s.r.o.**, nám. T.G.Masaryka 5500, Zlín, 76001, CZ  
(740) Ing. Jarmila Javoříková, Slunečná 4566, Zlín, 76005  
(210) O-538129  
(510) (5) pásky tejpovací, antibakteriální spreje; (6) kovové karabiny, kovové karabiny se šroubem, kovová stoupací železa (mačky), spojky, kotvící zařízení, skoby pro horolezce kovové, kladky (kovové), kotevní kovové prostředky proti pádům z výšky; (18) sportovní batohy, tašky, ledvinky (tašky k upnutí kolem pasu), vycházkové hole, skládací vycházkové hole, teleskopické hole, trekové hole, cepíny, batohy turistické, batohy pro horolezce, dětské batohy, batohy pro skialpinisty, postroje sedací v rámci této třídy; (22) provazy, lana s výjimkou kovových, šňůry, provazy z textilních vláken surových nebo umělých, z papíru nebo plastické hmoty, lana bezpečnostní (zajišťovací), lana horolezecká, lana dynamická, lana žíněná a vláknitá, lana statická, lana speleologická a pracovní, motouzy, provazové žebříky, pytle na přepravu a uskladnění volně loženého (sypaného) zboží, pytlíky textilní na balení, nízkoprůtažná lana, horolezecké úvazy (lana), tašky textilní a obaly; (25) oděvy pro sport, zejména oděvy pro běhání, horolezectví, turistiku, camping a ostatní sporty, včetně outdoorového oblečení, oděvy pro horolezce, jako jsou horolezecké kalhoty, trika, dresy, bundy, čepice a šátky, rukavice, pláštěnky, oděvnícké zboží z elastických tkanin se speciální úpravou, bundy sportovní s kapucí, kombinézy sportovní, mikiny, tepláky, sportovní soupravy a dresy, šortky, šátky, vesty, legíny, kamaše na boty, oděvy z pleteniny, oděvy nepromokavé, větrovky, tílka, sportovní dresy, pulovry, vesty, opasky, prádlo (osobní spodní), ponožky, oděvní doplňky – čelenky, pásky absorbující pot, pokrývky hlavy, rukavice, vše v rámci této třídy určené pro sport, zejména skialpinismus, horolezectví, turistiku, camping, ostatní sporty a lyžování, obuv, obuv sportovní, zejména pro turistiku, camping, horolezecká obuv, lezecká obuv, trekkingová obuv, outdoorová obuv, sandály, teplé spodní prádlo, vše v rámci této třídy, oděvy z kůže, včetně napodobenin z kůže, vše v rámci této třídy; (28) sportovní potřeby, magnézium pro sportovní účely, magnézium pro horolezce, vklíněnce, friendly (speciální rozpínací přípravek pro horolezce), slaňovací zařízení pro horolezce, lyže, alpinistické lyže, kroužky pro sport posilovací, rukavice ke sportu v rámci této třídy, zejména pro horolezectví, horolezecké úvazy, slaňovací zařízení, pohyblivé a zatahovací zachycovače pádu, spojovací prostředky, tlumiče pádu, polohovací systémy horolezecké, zachycovací postroje, sedací postroje (sportovní potřeby), navazovací úvazy; (40) vodězdorná impregnace textilií a kůže.

(511) 5, 6, 18, 22, 25, 28, 40

(540)



- (111) **363170**  
(220) 22.03.2017  
(320) 22.03.2017  
(442) 26.07.2017  
(151) 01.11.2017  
(730) **Canna b2b, s.r.o.**, Cafourkova 525/11, Praha 8, 18100, CZ  
(210) O-538261

(510) (5) akné (přípravky pro léčbu), bolest hlavy (prostředky proti -), bylinné čaje pro lékařské účely, byliny (léčivé), byliny na kouření pro lékařské účely, cigarety (netabákové) pro lékařské účely, čaje léčivé, drogy pro léčebné účely, kokain, kuřácké bylinky pro lékařské účely, masti na popáleniny od slunce, masti pro farmaceutické účely, obojky pro zvířata (protiparazitické), repelent pro psy, repelent proti hmyzu, uklidňující (přípravky pro -), vitamínové přípravky, zvířata (přípravky pro mytí); (34) byliny na kouření, cigaretová pouzdra, cigaretové filtry, cigaretové papíry (bloky -), cigaretový papír, cigaretové špičky, cigarety s obsahem tabákových náhražek (bez léčebného účelu), dózy na tabák, dýmky na tabák, krabičky na zápalky, popelníky pro kuřáky, tabatěrky, zápalky, zapalovače pro kuřáky; (35) komunikační média (prezentace výrobků v komunikačních médiích) pro účely maloobchodu, licence na výrobky a služby ostatních (komerční správa), marketing, nákupní objednávky (administrativní zpracování), organizování výstav (komerčních nebo reklamních), pořádání veletrhů pro obchodní a reklamní účely, poskytování on-line tržního prostoru pro nakupující a prodávající výrobků a služeb, produkce (výroba) reklamních filmů, pronájem reklamních ploch, reklama, reklama on-line v počítačové síti, reklamní texty (vydávání, zveřejňování, oznámení, vyhlášení, publikování), sjednávání a uzavírání obchodních transakcí pro třetí strany, texty (psaní reklamních textů), účely maloobchodu (prezentace výrobků v komunikačních médiích pro účely maloobchodu), vzorky zboží (distribuce -); (38) poskytování internetových diskusních fór, poskytování on-line fór, radiokomunikace, rozhlasové vysílání, televizní vysílání, zprávy (zasílání); (41) divadelní představení, organizování a vedení konferencí, organizování a vedení kongresů, organizování a vedení osobních vzdělávacích fór, organizování a vedení seminářů, organizování kulturních nebo vzdělávacích výstav, pořádání koncertů (organizace), pronájem dekorací, předprodej vstupenek, služby diskžokejů, soutěže (organizování vzdělávacích zábavných), sympozia (organizování a vedení), večírky (organizování a plánování), vydávání knih, zábava, pobavení, zábavní parky.

(511) 5, 34, 35, 38, 41

(540)

**CANATURA**

- (111) **363171**  
(220) 22.03.2017  
(320) 22.03.2017  
(442) 26.07.2017  
(151) 01.11.2017  
(730) **Student Science, s.r.o.**, Horní Podluží 237, Horní Podluží, 40757, CZ  
(740) Mgr. Václav Karlíček, advokát, Vinohradská 6, Praha 2, 12000  
(210) O-538270

(510) (5) absorpční tampóny, gáza na obvazování a gáza na krytí, kolagen pro léčebné účely, kultury mikroorganismů pro lékařské a veterinární účely, kůry pro farmaceutické účely, lepicí pásky pro léčebné účely, masti pro farmaceutické účely, náplasti, obklady, obvazy (zdravotnické potřeby) krytí (zdravotnické potřeby), obvazy na ošetření ran, přípravky zastavující krvácení, ubrousky napuštěné farmaceutickými lotiony, vata pro zdravotnické účely, veterinární přípravky; (22) surové textilní materiály a jejich náhražky, filtrační vata, materiály na vycpávání a výplně ne z gumy,

plastu, papíru a lepenky; (24) gázovina (látka), ubrusy a ubrousky ne papírové, žínky, látkové kapesníky, látkové odličovací ubrousky.

(511) 5, 22, 24

(540)

**NanoGauze**

- (111) **363172**  
(220) 22.03.2017  
(320) 22.03.2017  
(442) 26.07.2017  
(151) 01.11.2017  
(730) **Gutdyl s.r.o. Čech Petr**, Tobručká 715/29, Praha 6, 16000, CZ  
(210) O-538273

(510) (25) alby (liturgické oděvy), barety, boa (kožešinové límce), body (spodní prádlo), boty, bryndáčky ne papírové, slintáčky ne papírové, bundy a krátké kabáty s výplní, cylindry, čapky, čelenky (oděvy), čepice, čepice do sprchy, dámská přiléhavá tílka (bodice), dámské spodní kalhotky, dámské šaty, dětské kalhotky (spodní prádlo), domácí obuv, dřeváky, fotbalová obuv, gabardénové pláště (oděvy), galoše, gymnastická obuv, gymnastické oděvy, hotové podšívky (části oděvů), hřejivé návleky na nohy, kabáty, kadeřnické pláštětky, kalhoty, kalhoty, kalhoty kratší délky, kamaše na boty (psi dečky), kapesníčky do horní kapsy saka, kapsy pro oděvy, kapuce, kimona, klapky na uši (oděvy), klobouky, kolíky do kopaček, kombiné (spodní prádlo), kombinézy (oděvy), konfekční oděvy konfekce, kopačky, korzety (typu corselet), korzety (spodní prádlo), kostry na klobouky formy na klobouky, košile, košile s krátkým rukávem, kotníková obuv, koupací čepice, koupací pantofle, koupací pláště, koupací sandály, kovové obuvní kování, kožené oděvy, kožešinové štolky, kožešiny (oděvy), kožichy, kravaty, kšiltly (k nošení na hlavě), kšiltly k čepicím, legíny (kalhoty), límce a límečky (oděvy), livreje, lyžařské boty, lyžařské rukavice, manipuly (součásti kněžských rouch), mantily (krajkové přehozy přes hlavu a prsa), manžety, masky na spaní, maškami kostýmy, mešní roucha (ornáty), mitry (pokrývky hlavy), montérky, pracovní pláště a haleny, nánožníky, ne elektricky vyhřívané, náprsenky, návleky na nohy, neoprenové obleky pro vodní lyžování, nepromokavé oděvy, obleky na judo, obleky na karate, obuv, obuv s provázkovou podešví, oděvy pro cyklisty, oděvy pro motoristy, oděvy z imitací kůže, oděvy z papíru, oděvy, odnímatelné límečky, okolky k obuvi, opasky na peníze (oděvy), palčáky (rukavice), pánské krátké spodky, pánské trenýrky, pánské obleky, dámské kostýmy, pánské plavky, boxerky, papírové klobouky (oděvy), parky, pásky (oděvy) opasky (oděvy), pásky k uchycení nohavic kalhot, paty k punčochám, peleríny, plachetky, plastrony (kravatové šátky), plavky, plavecké oděvy, plavecké oděvy, plážová obuv, plážové oděvy, pletené oděvní výrobky, podpatky, podpatky k obuvi, podpažní potítka podpažní vložky, podprsenky, podrážky k obuvi, podvazkové pásy, podvazky, podvazky na ponožky pánské, podvazky na punčochy, pokrývky hlavy, ponča, ponožky, ponožky absorbující pot, protiskluzové pomůcky na obuv, pulovry, punčochové kalhoty punčocháče, punčochové zboží, punčochy, punčochy absorbující pot, pyžama, rukavice (oděvy), rukávničky (oděvy), rybářské vesty, feminky (pásky) k uchycení nohavic kalhot pod botou, saka (oděvy), sandály, sáři, sarongy, sedla košil, spodní prádlo, spodní prádlo absorbující pot, spodničky, sportovní dresy, sportovní obuv, sportovní tílka, sportovní vyšší obuv, středně vysoká obuv, sukně, svetry, svrchní oděvy, svrchníky, svršky k obuvi, šály, šátky, šátky na bundy, šatové sukně, šerpy, šle, kšandy, šněrovací vyšší obuv, šortkové sukně, špičky k obuvi, tógy, trička, trikoty, turbany, uniformy, válenky (vysoká obuv z plsti), vesty, vnitřní podrážky, výbavy pro novorozence (oděvy), vyšší obuv, zástěry (oděvy), závoje (oděvy), živůtky, šněrovačky, župany.

(511) 25

(540)

**CONVERTIBLES**

- (111) **363173**  
(220) 22.03.2017  
(320) 22.03.2017  
(442) 26.07.2017  
(151) 01.11.2017  
(730) **Baboon reality, s. r. o.**, 28. října 59/42, Liberec VII - Horní Růžodol, 46007, CZ  
(740) Advokátní kancelář CINK a partneři, s. r. o., Mgr. Ing. Pavel Cink, advokát, Veleslavínova 363/33, Plzeň, 30100  
(210) O-538283

(510) (14) brože (šperky), diamanty, drahé kameny, drahé kovy, slitiny z drahých kovů, hodinky, hodiny, klenoty, komponenty pro výrobu šperků, korálky pro výrobu šperků, náhrdelníky, náramky (šperky), náušnice, ozdoby (šperky), perly (klenoty), polodrahokamy, pouzdra na šperky, pouzdra na hodinky, prsteny, přívěsky (šperky), řetízký (šperky), řetízký k hodinkám, zlato, stříbro, zapínání pro šperky, šperky a zlatnické výrobky spadající do této třídy; (35) propagace, marketing, reklama, administrativní zpracování nákupních objednávek, poskytování obchodních a podnikatelských informací, prezentace výrobků v komunikačních médiích pro účely maloobchodu, maloobchod a velkoobchod se zbožím výše uvedeným ve třídě 14, on-line prodej zboží výše uvedeného ve třídě 14, organizování komerčních a reklamních výstav, poskytování obchodních informací prostřednictvím webových stránek, předvádění zboží pro reklamní účely a podporu prodeje, služby obchodního zprostředkování.

(511) 14, 35

(540)

**Ulbrych**

(111) **363174**

(220) 24.03.2017

(320) 24.03.2017

(442) 26.07.2017

(151) 01.11.2017

(730) **NOVENTES LIMITED**, Avlonos, 1, Maria House, 1075, Nicosia, CY

(740) **ROTT, RŮŽIČKA & GUTTMANN** Patentové, známkové a advokátní kanceláře, JUDr. Vladimír Rott, Vinohradská 37/938, Praha 2, 12000

(210) O-538356

(510) (1) chemické látky používané v průmyslu a vědě, chemické přípravky pro konzervování potravin, tříslicí látky; (3) kosmetika, parfumerie, drogerie, přípravky pro bělení a jiné prací a mycí prostředky, přípravky pro čištění, leštění, odmašťování a broušení, avivážní prostředky, mýdla, šampóny, vonné oleje, vlasová kosmetika, tělová kosmetika, deodoranty, antiperspiranty, tělové krémy, oční krémy a gely, masážní oleje a gely, zubní pasty, přípravky pro péči o tělo a jeho zkrášlení, čisticí prostředky pro tělo a pleť; (5) léčiva, farmaceutické přípravky humánní i veterinární, diabetické přípravky pro léčebné účely, homeopatické a vitamínové přípravky, léčivé výrobky s obsahem bylin, léčivé čaje, dietetické přípravky pro léčebné účely, potravinové doplňky pro léčebné účely spadající do této třídy a to včetně doplňků potravy sloužících k posílení imunity organismu a zlepšení fyzického zdraví, potravinové doplňky obsahující látky živočišného původu, potravinové doplňky obsahující látky rostlinného původu, potraviny pro děti do tří let, náplasti, obvazový materiál, materiály pro plombování zubů a pro zubní otisky, dezinfekční přípravky, výrobky pro hubnutí škodlivých zvířat, fungicidy, herbicidy, obaly na léky jedlé, obaly na léky ze želatiny, měkké želatinové tobolky na léky a doplňky stravy, potraviny a pochutiny z jedlé želatiny jako doplňky stravy; (10) chirurgické, lékařské, stomatologické a veterinární přístroje a nástroje, umělé končetiny, oční a zubní protézky, ortopedické potřeby, materiály na šití, terapeutické a pomocné přístroje uzpůsobené pro osoby se zdravotním postižením, masážní přístroje, přístroje, zařízení a výrobky pro kojení, přístroje, zařízení a výrobky pro sexuální aktivity.

(511) 1, 3, 5, 10

(540)

 **Noventis**

(111) **363175**

(220) 30.03.2017

(320) 30.03.2017

(442) 26.07.2017

(151) 01.11.2017

(730) **Výhodné reality - finance s.r.o.**, Vítězná 649/17, Liberec, 46001, CZ

**Dušánek Ondřej**, Národní 369/25, Liberec, 46008, CZ

(740) Ondřej Dušánek, Národní 369/25, Liberec, 46008

(210) O-538493

(591) Barevná

(510) (36) pojištění, finančnictví, peněžnictví, služby v oblasti nemovitostí.

(511) 36

(540)



(111) **363176**

(220) 03.04.2017

(320) 03.04.2017

(442) 26.07.2017

(151) 01.11.2017

(730) **Hong De Vu**, Soukalova 22, Praha 4, 14300, CZ

(210) O-538619

(591) Barevná

(510) (29) maso, ryby, drůbež a zvěřina, masové výtažky, mražené, sušené a vařené ovoce a zelenina, želé, kompoty, vejce, mléko a mléčné výrobky, jedlé oleje a tuky; (30) káva, čaj, kakao a náhražky kávy, rýže, tapioka a šágo, mouka a přípravky vyrobené z obilnin, chléb, pečivo a cukrovinky, produkty určené ke konzumaci v mraženém stavu (zmrzlina), cukr, med, droždí, sůl, ocet, omáčky (ochucovadla), koření, led; (43) služba zajišťující stravování a nápoje.

(511) 29, 30, 43

(540)



(111) **363177**

(220) 04.04.2017

(320) 04.04.2017

(442) 26.07.2017

(151) 01.11.2017

(730) **Schlindenbuchová Kateřina**, Raisova 3, Praha 6, 16000, CZ

(210) O-538627

(591) Barevná

(510) (35) psaní reklamních textů, reklama (propagace), reklamní materiály (zasílání zákazníkům), reklamní nebo inzertní materiály (rozšiřování), reklamní texty (psaní), řízení (poradenské služby obchodní nebo podnikatelské), texty (zpracování); (39) autobusová doprava, automobilová doprava, cestování (rezervace), doprava (letecká), doprava (lodní), doprovázení turistů, doprava (rezervace), jízda výletní lodí, okružní plavby (organizování), okružní výlety (organizování), organizace cestovních zájezdů, organizování výletů, osobní doprava, prohlídky (turistické), přeprava turistů, rezervace místenek, řidiči (služby), turisté (doprava), zprostředkování přepravy, poradenská činnost v oblasti cestovního ruchu, průvodcovská činnost, služby cestovní kanceláře - organizování zájezdů v ČR i v zahraničí, zprostředkování zájezdů, dopravy; (41) informace o možnostech rekreace, informace o možnostech zábavy, organizování prohlídek s průvodcem, předprodej vstupenek; (43) poskytování přechodného ubytování, provoz hotelového ubytování,

rezervace hotelů, rezervace penzionů, rezervace přechodného ubytování, ubytovací služby (hotely, penziony), ubytování (pronajímání a přechodné), služby cestovní kanceláře – zprostředkování ubytování.

(511) 35, 39, 41, 43  
(540)



CESTOVNÍ KANCELÁŘ

(111) **363178**

(220) 04.04.2017  
(320) 04.04.2017  
(442) 26.07.2017  
(151) 01.11.2017

(730) **Vítek Václav**, Nová 739, Náchod, 54701, CZ  
**Vítková Ivana Mgr.**, Lípí 14, Náchod, 54701, CZ

(740) Václav Vítek, Nová 739, Náchod, 54701

(210) O-538631

(510) (29) maso a masné výrobky, masové steaky, hovězí maso, zpracované maso, mléčné výrobky a mléko, vejce, oleje a tuky jedlé, maso, ryby, drůbež a zvěřina, mleté maso; (31) živá zvířata a živé organismy k chovným účelům, zemědělské a vodní plodiny, zahradnické a lesní produkty, krmiva pro dojná zvířata, krmiva pro hospodářská zvířata, krmiva pro telata, krmiva pro zvířata obsahující seno, krmiva suchá pro zvířata, zvířecí krmiva získaná ze sena sušeného na vzduchu, seno sušené na vzduchu v balících, podestýlky a stelivo pro zvířata, potraviny a krmiva pro zvířata; (35) maloobchodní a velkoobchodní prodej výrobků uvedených výše ve tř. 29 a 31; (40) zpracování potravin a nápojů, porážka zvířat; (44) zemědělské služby, služby akvakultury, zahradnické a lesnické služby, zemědělské služby (pěstování plodin), zemědělské služby (chov zvířat), chov zvířat.

(511) 29, 31, 35, 40, 44  
(540)

RODINNÝ STATEK



MASO OD NÁS-NIČ NEŽ  
PŘÍRODA A PÉČE ♥

(111) **363179**

(220) 04.04.2017  
(320) 04.04.2017  
(442) 26.07.2017  
(151) 01.11.2017

(730) **Sojka Josef Mgr.**, Nerudova 789/9, Slaný, 27401, CZ

(740) Pavlína Hubáčková, Jugoslávská 17/6, Praha 2, 120 00

(210) O-538641

(591) Barevná

(510) (35) reklama, propagace, řízení obchodní činnosti, obchodní administrativy, kancelářské práce; (41) vzdělávání, školení, zábava, sportovní a kulturní činnost; (45) právní služby, bezpečnostní služby pro fyzickou ochranu hmotného majetku a osob, osobní a sociální služby

poskytované jinými osobami za účelem uspokojování potřeb fyzických osob, a to mimoškolní výchova a vzdělávání, sociální péče, právní služby.

(511) 35, 41, 45  
(540)



(111) **363180**

(220) 04.04.2017  
(320) 04.04.2017  
(442) 26.07.2017  
(151) 01.11.2017

(730) **KATEK s.r.o.**, Dukelských hrdinů 904/44, Praha 7, 170 00, CZ

(740) Pavlína Hubáčková, Jugoslávská 17/6, Praha 2, 120 00

(210) O-538642

(591) Barevná

(510) (35) reklama, propagace, řízení obchodní činnosti, obchodní administrativy, kancelářské práce; (43) služby zajišťující stravování a nápoje, dočasné ubytování; (45) právní služby, bezpečnostní služby pro fyzickou ochranu hmotného majetku osob, osobní a sociální služby poskytované jinými osobami za účelem uspokojování potřeb fyzických osob, a to mimoškolní výchova a vzdělávání, sociální péče, právní služby.

(511) 35, 43, 45  
(540)



(111) **363181**

(220) 04.04.2017  
(320) 04.04.2017  
(442) 24.05.2017  
(151) 01.11.2017

(730) **AGRO ALIANCE s.r.o.**, V Zálesí 304, Třebotov, 25226, CZ

(210) O-538654

(510) (5) fungicidy, herbicidy, insekticidy, jiné přípravky na ochranu rostlin, pomocné prostředky na ochranu rostlin nabízené nebo prodávané profesionálním nebo neprofesionálním uživateli.

(511) 5

(540)

**AgriFox**

(111) **363182**

(220) 05.04.2017  
(320) 05.04.2017  
(442) 26.07.2017  
(151) 01.11.2017

(730) **KONIM CZ spol. s r.o.**, Rooseveltova 1206/36, Opava, 74601, CZ

(210) O-538667

(510) (18) aktovky, batohy, batohy pro horolezce, cestovní tašky, cestovní vaky na oděvy, dámské peněženky, deštníky, diplomatické kufříky, kabelky, kufry, kufry na kolečkách, malá cestovní zavazadla - aktovky, nákupní síťovky, nákupní tašky, nákupní tašky na kolečkách, pouzdra na platební karty (peněženky), pouzdra na klíče a klíčenky, pouzdra na vizitky,

sportovní tašky, školní tašky, turistické batohy; (24) bytový textil, látkové kapesníky, látkové prostírání, látkové ručníky na obličej, ochranné povlaky na nábytek, spací pytle, utěrky na nádobí; (25) obuv, oděvy, pokrývky hlavy, šněrovací boty, dřeváky, fotbalová obuv, holínky vysoké, holínky, kamaše, ovinovačky a kamaše, lyžařská obuv, barety, boa, body (spodní prádlo), sportovní bundy, parky (bundy s kapucí), čapky (přiléhavé), čelenky (oděvy), koupací čepice, čepice se štítkem, čepice, kloboučnické zboží, chrániče uší (proti chladu, jako pokrývka hlavy), krátké kožené kabátky, svrchníky (kabáty), kalhotky, kalhotky dětské (oděvy), kalhoty, kapuce, klapky na uši (oděvy), kombiné (spodní prádlo), kombinézy (oděvy), kombinézy (montérky), korzety (tvarovací spodní prádlo s podprsenkou), maškarní kostýmy, kostýmy, obleky, košile, košilová sedla, koupací pláště, kožešinové štolky, kožešiny (oděvy), kravaty, oděvy z kůže, oděvy z napodobenin kůže, legíny (kalhoty), lyžařské rukavice, manžety, náprsenky (části košile), noční kabátky, kování na obuv, okolky pro obuv, podpatky pro obuv, protiskluzné pomůcky na obuv, svršky obuvi, špičky na obuv, obuv gymnastická, koupací obuv, plátěná obuv, obuv plážová, sandály, sportovní obuv, svrchní oděvy, podpažní potítka, nepromokavé oděvy, papírové oděvy, plážové oděvy, pletené oděvy, oděvy pro cyklisty, oděvy pro motoristy, opasky, opasky na peníze (oděvy), pánské plavky, pánské plavky (krátké kalhoty), pantofle, klobouky (papírové) oděvy, pásky na nohavice kalhot, pláště, pláštěnky, plavky, dámské plavky, podešve pro obuv, vnitřní podešve, podprsenky, hotové podšívky (části oděvů), podvazky, galoše, punčocháče (punčochové kalhoty), punčochy, punčochy (absorbující pot), pytle na oděvy, pyžama, ramínka na podprsenky (části oděvu), rukavice, palčáky (rukavice), rukávničky, rybářské vesty, vesty, saka, spodky pánské, spodky, spodní prádlo, spodní prádlo (proti pocení), spodní prádlo pohlcující pot, sportovní kšiltky (pokrývka hlavy), sportovní tílka, sukně, svetry, roláky (svetry), námořnické vlněné svetry, sportovní svetry, šály, šály (šátky na krk), šály (tlusté na krk), šátky, šátky kolem krku, šatové sukně, dámské slavnostní šaty, tílka, trička, turbany, uniformy, válenky (zimní boty z plsti), zástěry, závoje (oblečení), domácí župany, župany, ponča, ponožky, přehozy (přes ramena), převlečníky.

(511) 18, 24, 25  
(540)



(111) **363183**  
(220) 05.04.2017  
(320) 05.04.2017  
(442) 26.07.2017  
(151) 01.11.2017  
(730) **EIM Control s.r.o.**, Běchovická 701/26, Praha 10, 10000, CZ  
(210) O-538673  
(510) (7) tepelné výměníky (části strojů), regulátory, trubky ke kotlům; (9) regulátory tepla, elektrické regulátory; (11) výměníky tepla (ne části strojů), regulační zařízení pro vodovodní a plynová zařízení a potrubí, kotle.  
(511) 7, 9, 11  
(540)

### Subregulace EIM

(111) **363184**  
(220) 06.04.2017  
(320) 06.04.2017  
(442) 26.07.2017  
(151) 01.11.2017  
(730) **NICOMA s.r.o.**, Osvobození 54, Slavičín, 76321, CZ  
(740) Ing. Zdeněk Kučera, Dlouhá 207 (P.O.Box 92), Slušovice, 76315  
(210) O-538743  
(591) Barevná

(510) (43) hostinská činnost, služby dočasného ubytování, hotelové služby, penziony, restaurace, bary, kavárny, vinárny, vinotéky (poskytování nápojů).

(511) 43  
(540)



(111) **363185**  
(220) 07.04.2017  
(320) 07.04.2017  
(442) 26.07.2017  
(151) 01.11.2017  
(730) **Hypoteční banka, a.s.**, Radlická 333/150, Praha 5, 15057, CZ  
(740) MIRA Patentová a známková kancelář, Blanka Fišerová, V Kapslovně 11, Praha 3, 13000  
(210) O-538760  
(510) (9) multifunkční magnetické a čipové karty pro oblast bankovních a finančních služeb i pro obchodní síť, elektronické peněženky, magnetické karty a karty s pamětí nebo s mikroprocesorem, počítačové programy, elektronické operační a expertní systémy včetně speciálních programů k ukládání, přenosu, výběru a kontrole dat i informací, nosiče informací a edice uživatelských i odborných informací šířených na veškerých paměťových médiích spadajících do této třídy, nosiče digitálních podpisů k identifikaci odesílatele, elektronické reklamní, inzertní, propagační, uživatelské a instruktážní materiály na nosičích dat, databázové produkty, (16) reklamní tabule z papíru nebo z lepenky, plakáty, papírové vlaječky, tištěné reklamní, propagační a inzertní materiály, katalogy, periodické i neperiodické tiskoviny, papír, papírové dárkové tašky, novoročenky, psací potřeby, obaly a obalový materiál spadající do této třídy, cenné papíry (tiskoviny), kancelářský papír (papírnické zboží), tiskoviny a polygrafické výrobky spadající do této třídy; (35) televizní a rozhlasová reklama, pořádání komerčních výstav, marketing, obchodní management, obchodní informační servis, propagační, reklamní a inzertní činnost prostřednictvím jakéhokoliv média, prostřednictvím telefonní, datové nebo informační sítě, pomoc při řízení zahraničně-obchodní činnosti, administrativní služby, automatizované zpracování dat a informací v oborech bankovníctví, peněžnictví i v oblasti ochrany finančních prostředků k nemovitostem, k bytům a nebytovým prostorům, zprostředkovatelské služby v oblasti vydávání reklamních tiskovin; (36) bankovní a peněžní služby spojené s poskytnutím nadstandardních investičních instrumentů a finančních produktů, bankovní, finanční a makléřské služby, peněžní služby a obchodování s cizími měnami, přijímání peněžních prostředků od třetích osob do správy ve formě vkladů, vkladové operace včetně poskytování záruk, operace a služby v oblasti bezhotovostního platebního styku - clearing, uzavírání úvěrových smluv a úvěrový obrát, finanční sponzorování a leasing, vydávání zástavních listů i dluhopisů a související zástavní operace, finanční operace a služby finančního managementu, úvěrové obchody a produkty včetně souvisejících služeb v rámci této třídy, poskytované rovněž on-line, poskytování speciálních úvěrů využívajících zástavu nemovitostí, v kombinaci se stavebním spořením, s odloženou splátkou jistiny, s investicí do hypotečních zástavních listů, se zabezpečením movitého i nemovitého majetku, se zabezpečením schopnosti splácení úvěru a/nebo s jinými investičními instrumenty, úvěry s podporou jejich bezproblémového splácení, finanční analýzy, veškeré služby poskytované v souvislosti s vyhledáváním vhodných úvěrových zdrojů a poskytováním úvěrů, výkon funkce depozitáře majetku firem, kapitálové investice a obchody, správa kapitálových vkladů, finanční expertízy, služby týkající se vyhodnocení, odhadů a posudků v oblasti bytů, nemovitostí a nebytových prostor, konzultační a poradenské služby v celé oblasti financí, bydlení, úvěrů a schopnosti jejich splácení, komplexní služby bankovních a finančních produktů, poskytování finančních služeb na výstavách a veletrzích v oblasti bankovníctví i nemovitostí, finanční sponzorování a patronace, leasing a půjčky, pojištění a zprostředkování

pojištění, činnost osobních hypotečních poradců, poskytované rovněž on-line, nepřetržitý peněžní i úvěrový informační servis a úvěrové peněžní doplňkové služby poskytované on-line; (37) služby developerů (služby spojené se stavební činností) v oblasti výstavby bytů, nemovitostí a nebytových staveb; (38) šíření informací v oblasti nemovitostí, bydlení, spojení, poskytování úvěrů a státního příspěvku, šíření finančních a bankovních informací i záznamů v elektronické podobě, šíření elektronických tiskovin, vše prostřednictvím počítačové sítě, satelitů, Internetu a jiných telekomunikačních sítí a všech dostupných médií, šíření elektronických tiskovin v rámci této třídy, poskytování přístupu a pronajímání přístupového času k počítačovým sítím; (41) lektorská činnost, výchova a vzdělávání, organizování komerčních školení, zprostředkovatelské služby v oblasti vydávání uživatelských tiskovin, informační služby v oblasti kultury, společenských akcí a v oblasti sportu, organizování a účast na společenských, kulturních a sportovních aktivitách i při pořádání sportovních turnajů, her a soutěží; (42) tvorba a správa webových stránek, provozování webové stránky [www.hypotecnibanka.cz](http://www.hypotecnibanka.cz), programování počítačové, počítačové systémy (tvorba), služby v oblasti kódování a dekódování zabezpečovacích systémů, služby techniků (vyhodnocení, odhady, posudky v oblasti bytů, nemovitostí a nebytových prostor), tvorba automatizovaných konfiguračních skriptů.

(511) 9, 16, 35, 36, 37, 38, 41, 42  
(540)



- (111) **363186**  
(220) 07.04.2017  
(320) 07.04.2017  
(442) 14.06.2017  
(151) 01.11.2017  
(730) **Emco spol. s r. o.**, Türkova 2319/5b, Praha 4 - Chodov, 14900, CZ  
(740) Halaxová & Halaxová TETRAPAT, RNDr. Zdeňka Halaxová, Jinonická 80, Praha 5, 15800  
(210) O-538767  
(591) Barevná  
(510) (29) maso, ryby, drůbež a zvěřina, masové výtazky, konzervované, sušené a zavařené ovoce a zelenina, želé, džemy a marmelády, kompoty, mléčné výrobky a mléko, vejce, zpracovaná sója; (30) káva, čaj, kakao, kávové náhražky, med, cukr, sirup melasový, rýže, tapioka, ságo, droždí pro kynutí, pečivo, cukrovinky, kaše ovesná, kukuřičné a obilné vločky a lupínky, müsli, oplatky, sušenky, čokoládové výrobky, mouka a přípravky z obilovin, chléb, zmrzlina, droždí, prášky do těsta, obilniny připravené pro osobní konzumaci, obilniny k snídani a ochucené obilniny, připravené z pšenice, žita, ječmene, ovsa, kukuřice a rýže a ochucené medem, kakaem, oříšky, cukrem, ovocem, čokoládou, sůl, hořčice, ocet, omáčky (k ochucení), octové a kořeněné nálevy, koření, led pro osvěžení; (32) piva, minerální vody, šumivé nápoje a jiné nápoje nealkoholické, nápoje a šťávy ovocné, sirupy a jiné přípravky ke zhotovování nápojů, instantní nápoje.
- (511) 29, 30, 32  
(540)



- (111) **363187**  
(220) 07.04.2017  
(320) 07.04.2017  
(442) 26.07.2017  
(151) 01.11.2017  
(730) **Muchomůrka červená s.r.o.**, Jiráskova 209/1a, Brno - Veverí, 60200, CZ  
(740) Mgr. Tomáš Gartšík, advokát, Divadelní 616/4, Brno, 60200  
(210) O-538785  
(510) (29) arašídové máslo, dušené ovoce, džemy, jablečné pyré, jedlé kytice ze zpracovaného ovoce, jogurt, kandované ořechy, kandované ovoce, kefir, kokosové máslo, kokosové mléko, kokosové mléko pro kulinářské použití, kokosový olej potravinářský, kompoty, kondenzované mléko, konzervované ovoce, konzervované plody bobulovin, krémy se zeleninovým základem, mandlové mléko, marmeláda, mléčné koktejly, mléčné nápoje s převažujícím podílem mléka, mléčné výrobky, mléko, mleté mandle, mražené ovoce, náhražky mléka, nápoje na bázi arašídového, kokosového a mandlového mléka, nealkoholický vaječný likér, ochucené ořechy, olivový olej potravinářský, ovesné mléko, ovoce konzervované v alkoholu, ovoce obalené v cukru, ovocná dřev, ovocná kůra, ovocné konzervy, ovocné lupínky, ovocné saláty, ovocné želé, pomazánky na bázi ořechů, rozinky, rýžové mléko, rýžové mléko pro kulinářské použití, smetana (potravinářský výrobek), smetana (zakysaná), sójové mléko, sušený kokos, tofu, šlehačka, tvaroh, upravené arašidy, upravené ořechy, zázvorový džem, želé, aspiky, rosoly jedlé; (30) agávový sirup, arašídové cukrovinky, baozi (nádívané bocháňky), bonbony, burritos, cereální tyčinky, cereální tyčinky s vysokým obsahem proteinů, cukr, cukrářské polevy (na dorty), cukrářské výrobky, cukrovinkové ozdoby na dorty, cukrovinky, cukrovinky ke zdobení vánočního stromčeka, čaj, čokoláda, čokoládové nápoje s mlékem, čokoládové ozdoby a dorty, čokoládové pěny, čokoládové pomazánky, dezertní pěny (cukrářské výrobky), dochucovadla, dorty, fondány (cukrovinky), jedlý papír, jedlý rýžový papír, kakao, kakaové nápoje s mlékem, kandys, karamely (bonbony), káva, kávové nápoje s mlékem, kokosový karamel, koláče, květy nebo listy jako náhražka čaje, ledový čaj, lékořice (cukrovinka), lívance, palačinky, makronky (cukroví), mandlové cukrovinky, marcipán, menší koláče, mentolové cukrovinky, minizákusky, mražený jogurt, müsli, náhražky kávy, nápoje na bázi čaje, čokolády, heřmánku, kakaa a kávy, nepražená káva, ořechy v čokoládě, ovocné želé (cukrovinky), palmový cukr, pendrek (cukrovinka), pečivo, permík, pomazánky na bázi čokolády, pralinky, produkty určené ke konzumaci v mraženém stavu, příchutě do dortů, kávy, nápojů - jiné než esenciální oleje, pudinky, quiche (slaný koláč), rostlinné přípravky používané jako náhražky kávy, rýžový pudink, ságo, sendviče, sladké žemle briošky, sorbety (zmrzlina), sušenky, svačtinové občerstvení na bázi cereálií, rýže, těsta na dorty, vafle, vareniki (plněné knedlíčky), zmrzlina, žvýkačky; (32) esence na výrobu nápojů, limonády, mošt, nápoje na bázi rýže, jiné než náhražky mléka, nealkoholické aperitivy, nealkoholické koktejly, nealkoholické nápoje, nealkoholické nápoje na bázi medu, s příchutí čaje, s příchutí kávy, z aloe vera, z ovocných šťáv, nealkoholické ovocné nektary, nealkoholické výtazky z ovoce, nealkoholický cider, nekvašený hroznový mošt, ovocné šťávy, rajčatová šťáva (nápoje), sarsaparilla, seltzerová voda, smoothie, sodová voda, sorbety, stolní vody, šerbety, vody, závorové pivo, zeleninové šťávy.

(511) 29, 30, 32  
(540)

## BOŽSKÝ KOPEČEK

- (111) **363188**  
(220) 09.04.2017  
(320) 09.04.2017  
(442) 26.07.2017  
(151) 01.11.2017  
(730) **machine building s.r.o.**, Kateřinská 135, Liberec, 46014, CZ  
(740) RETROPATENT s.r.o., Mgr. Kamil Kolátor, Dobiášova 1246/29, Liberec VI, 46006  
(210) O-538792  
(510) (7) jednoúčelové stroje, výrobní linky, roboty pro průmysl, obráběcí stroje, motory (s výjimkou motorů pro pozemní vozidla), spojky a transmisní zařízení mimo ty, které jsou pro pozemní vozidla, zemědělské nástroje, kromě nástrojů poháněných ručně, dopravníky, strojní manipulátory, speciální výrobní linky pro jednoúčelové stroje a strojní zařízení, lisovací a nýtovací zařízení, součásti a náhradní díly výše uvedených strojů a zařízení; (37) instalace, servis, opravy a údržba jednoúčelových strojů, výrobních linek, robotů pro průmysl, obráběcích strojů, motorů, spojek,

transmisních zařízení, zemědělských nástrojů, dopravníků, strojních manipulátorů, speciálních výrobních linek pro jednoúčelové stroje, lisovacích a nýtovacích zařízení, kovových železářských výrobků, kovových kontejnerů, nástrojů pro vážení, měření a kontrolu, zařízení a přístrojů pro vedení, přepínání, přeměnu, akumulaci, regulaci nebo řízení elektrického proudu, přístrojů a nástrojů vědeckých, lodních, geodetických a optických; (42) vědecké a technologické služby a související výzkum a projektování.

(511) 7, 37, 42

(540)



(111) **363189**

(220) 10.04.2017

(320) 10.04.2017

(442) 26.07.2017

(151) 01.11.2017

(730) **Růžička David**, Nezvalova 2088/12, Žďár nad Sázavou 4, 59101, CZ

(210) O-538806

(591) Barevná

(510) (29) bujón (vývar, polévka), hovězí bujon, kuřecí vývar, polévky, polévky v konzervách, zeleninový vývar, vývary, džemy, jablečné pyré, marmeláda, ovocná pomazánka, ovocná marmeláda, ovocný džem, ovocný protlak, pomazánky na bázi zeleniny, rajský protlak (pyré), zeleninové pomazánky, konzervované maso, konzervované vepřové maso, pastýřský koláč (zapečená směs masa a brambor), zavažené maso, zpracovaná zelenina; (32) koncentráty k přípravě nealkoholických nápojů, koncentráty pro přípravu ovocných nápojů, sirupy k přípravě limonády, sirupy k přípravě nealkoholických nápojů, sirupy na výrobu nápojů, sirupy na výrobu nápojů s ovocnou příchutí; (40) konzervování potravin a nápojů.

(511) 29, 32, 40

(540)



(111) **363190**

(220) 11.04.2017

(320) 11.04.2017

(442) 26.07.2017

(151) 01.11.2017

(730) **81 klima APM, s.r.o.**, Hybešova 256/18, Brno střed, Staré, 60200, CZ

(210) O-538839

(591) Barevná

(510) (11) klimatizace, klimatizační zařízení pro prostory na zpracování dat, klimatizační zařízení; (37) montáž, instalace a opravy klimatizačních zařízení.

(511) 11, 37

**81klima**

(111) **363191**

(220) 12.04.2017

(320) 12.04.2017

(442) 26.07.2017

(151) 01.11.2017

(730) **Svoboda Radim**, Riegrova 642, Roudnice nad Labem, 41301, CZ

(210) O-538861

(510) (9) záznamy a informace na elektronických nosičích, manuály pro software v elektronické podobě; (16) záznamy a informace na papírových nosičích, tiskoviny, časopisy, fotografie, letáky, billboardy (plakáty), vše spadající do této třídy; (35) reklamní a propagační činnost; (41) organizování politických akcí a konferencí, pořádání besed a odborných přednášek (školení), nakladatelství a vydavatelství

(511) 9, 16, 35, 41

(540)

**My jsme Roudnice**

(111) **363192**

(220) 13.04.2017

(320) 13.04.2017

(442) 26.07.2017

(151) 01.11.2017

(730) **Conectart s.r.o.**, Opletalova 1015/55, Praha 1, Nové Město, 11000, CZ

(740) JUDr. Jiří Matzner Ph.D., Anny Letenské 34/7, Praha 2, 12000

(210) O-538921

(510) (35) propagační činnost prostřednictvím firemního katalogu a operátorů na lince 1188 a webu www.1188.cz, dodavatelské služby pro třetí osoby (nákup výrobků a služeb pro jiné podniky), reklama on-line v počítačové síti, služby (telefonní vzkazy, dotazy), telemarketing/telemarketingové služby, vyhledávání dat v počítačových souborech pro třetí osoby, poskytování obchodních nebo podnikatelských informací, obchodní nebo podnikatelský průzkum, překlad a systematizace informací do počítačových databází; (36) poskytování informací o pojištění, konzultační služby v oblasti pojišťovnictví, pojištění (zprostředkování pojištění), poradenství v oblasti pojištění, poskytování finančních a bankovních informací, poskytování informací o kurzech měn, deviz, dluhopisů a akcií, poskytování informací o adresách a rozmístění poboček finančních a bankovních firem a jejich sítí bankomatů (peněžních automatů) v rámci této třídy; (38) služby elektronické komunikace mezi uživateli pomocí SMS bran, služby vyhledávání kontaktů - především telefonních čísel, informační kanceláře, komunikace (telefonní), komunikace po síti optických vláken, posílání zpráv, telefonické služby, zprávy (zasílání SMS zpráv), telekomunikační, spojovací a datové služby, mobilní telekomunikační služby, služby elektronické nástěnky, elektronická pošta, informační služby na internetu, poskytování informačního servisu (služeb) prostřednictvím telekomunikačních sítí, mobilních telekomunikačních sítí, internetu a všech druhů datových a počítačových sítí, poskytování přístupu na on-line informační služby a databáze, on-line informační a databázové služby, přenos, poskytování nebo vyvolávání informací z počítačových databází, elektronický přenos dokumentů a informací, telekomunikační portálové služby, internetové portálové služby, služby hlasové schránky, služby textových a multimediálních zpráv, služby e-mailových zpráv, teletext a služby s ním spojené, poskytování přístupu k internetovému vyhledávači, zprostředkovatelské, konzultační a informační služby v oblasti telekomunikačních a datových služeb, výměna, získávání, vyhledávání a šíření informací a zpráv prostřednictvím telekomunikační sítě (včetně mobilní telekomunikační sítě) nebo datové sítě nebo počítačové sítě včetně provozu a správy mapového serveru a poskytování informací z něj; (39) poskytování informací o jízdních řádech a dopravních spojeních, doručování zboží, motoristické a dopravní



informace, poskytování informací o dopravní situaci, informace o stavu silničních a dálničních komunikací, informace o dopravní situaci na komunikacích, specializovaná pomoc motoristům v rámci této třídy, informace o letových řádech, informace o jízdních řádech městské hromadné dopravy, meziměstské a mezinárodní dopravy včetně vyhledání spojení a rezervace jízdenek, místenek a letenek, objednávání taxislužeb; (41) informace o možnostech rekreace, informace o možnostech rozptýlení a zábavy, informace o výchově, vzdělávání a kulturních akcích, informace o programech kin a divadel, vydavatelství nosičů informací, publikační činnost; (42) archivace a skladování elektronicky uložených dat nebo dokumentů; (43) informace o ubytování, rezervace ubytování, informace o restauračních zařízeních a zajišťování rezervací v restauračních zařízeních.

(511) 35, 36, 38, 39, 41, 42, 43

(540)

## TELEPORADCE 1188

(111) **363193**

(220) 18.04.2017

(320) 18.04.2017

(442) 26.07.2017

(151) 01.11.2017

(730) **GALLERY MYŠÁK a.s.**, Vodičkova 710/31, Praha 1 Nové Město, 11000, CZ

(740) **KOREJZOVA LEGAL v.o.s.**, JUDr. Petra Sauvage de Brantes, advokátka, Korunní 810/104, Praha 10, Vinohrady, 10100

(210) O-538965

(510) (2) barvy, barvy vodové, akrylové, akvarelové, olejové a temperové; (16) papír a lepenka a výrobky z papíru a lepenky a to katalogy, letáky, tištěné propagační materiály, tiskárenské výrobky, potřeby pro vazbu knih, fotografie (tištěné), papírnické zboží, lepidla pro kancelářské potřeby nebo pro domácnost, grafitové, snímací a barevné tužky, tužky mechanické, soupravy tužek, tuhy do tužek, křídly, křídly pro umělecké použití, tuš, uhly na kreslení, voskovky, pastely, inkousty, mazací pryže, malířské palety, malířská plátna, bloky na kreslení, malířské štětce (výtvarné potřeby), kancelářské potřeby (s výjimkou nábytku), pořadače (kancelářské potřeby), rýsovací pravítka, pomůcky k rýsování s pravým úhlem (úhelníky, úhelnice, příložníky, trojúhelníky), příložníky pro rýsování, šablony, rýsovací kružítko, soupravy na rýsování, ořezávátka na tužky, popisovače, značkovače (kancelářské potřeby), plnicí pera, rýsovací pera, pera na značení, násadky na pera, zásobníky na pera, modelovací hmoty, pouzdra na psací potřeby (papírnické zboží), stojánky na pera a tužky, učební a výukové pomůcky s výjimkou zařízení; (35) obchodní informace, sjednávání a uzavírání obchodních transakcí pro třetí strany, kancelářské práce, reklama, pomoc při řízení obchodní činnosti, propagace; (36) informace o pojištění, poradenství v oblasti pojištění, uzavírání pojištění, finanční informace, finanční poradenství, finanční řízení, finanční analýza, směňování peněžních prostředků, elektronický převod peněžních prostředků, investování peněžních prostředků, správa nemovitostí, zprostředkování v oblasti nemovitostí, pronájem nemovitostí.

(511) 2, 16, 35, 36

(540)



(111) **363194**

(220) 27.04.2017

(320) 27.04.2017

(442) 26.07.2017

(151) 01.11.2017

(730) **Církev víry, sbor Praha**, Na Vysoké 2366/39, Říčany, 25101, CZ

(740) JUDr. Jan Votočka, advokát, Letenská 121/8, Praha 1, 11800

(210) O-539242

(510) (35) propagace, reklama, šíření reklamních materiálů, venkovní reklama, vydávání reklamních textů, vyhledávání sponzorů; (36) pořádání dobročinných sbírek; (41) pořádání a uvádění koncertů, pořádání a vedení konferencí, pořádání a vedení seminářů, pořádání a vedení workshopů, skládání hudby; (43) bary, bufety, dětské jesle, prázdninové tábory.

(511) 35, 36, 41, 43

(540)

## Církev víry MILOST

(111) **363195**

(220) 27.04.2017

(320) 27.04.2017

(442) 26.07.2017

(151) 01.11.2017

(730) **Cikryt Roman Ing.**, Klausova 1357/13c, Praha 5 - Stodůlky, 15500, CZ

(210) O-539272

(591) Barevná

(510) (9) animované filmy v podobě kinematografických filmů, audio nahrávky, audio a video záznamy, audioknihy, CD-ROMy obsahující elektronické telefonní seznamy, digitální fotografie ke stažení, digitální hudba (ke stažení) z internetu, digitální hudba (která se dá stahovat) z internetových MP3 stránek, digitální knihy ke stažení z internetu, digitální stahovatelná hudba dodávaná z počítačové databáze, databáze (elektronické), aplikace ke stažení pro použití s mobilními zařízeními, aplikační software, aplikační software ke stažení pro chytré telefony, aplikační software pro bezdrátová zařízení, aplikační software pro mobilní telefony, aplikační software pro služby cloud computingu, aplikační software pro služby sociálních sítí přes internet, aplikační software pro televize, balíčky počítačového softwaru, adaptivní software, herní software pro použití v počítačích, interaktivní multimediální počítačové herní programy, interaktivní multimediální počítačový herní program, interaktivní programy pro video hry, nahrané programy počítačových her, nahrané programy pro ruční hry s displeji z tekutých krystalů, nahraný počítačový herní software, počítačové herní programy stažené prostřednictvím internetu (software), cartridge na počítačové hry (software), disky s počítačovými hrami, elektronický herní software pro kapesní elektronická zařízení, herní programy pro arkádové videoherní zařízení, herní software pro použití s videoherními konzolami, herní software pro virtuální realitu, počítačové herní programy pro simulaci obchodování s cennými papíry (software), adresáře (elektrické nebo elektronické), počítačové programy pro přístup, prohlížení a vyhledávání on-line databázi, počítačový software, nahraný obsah (počítačové programy, data a informace), videozáznamy, video filmy, nahrané videodisky, hudební video nahrávky, video pásy (nahrané), videonahrávky ke stažení, nahrané video na kompaktním disku, nahrané videopásy, nikoli hudební, nahrané videopásy s hudbou, nahrané videokazety s hudbou, nahrané video pásy obsahující hry, videopásy s nahranými kreslenými filmy, obsah médií (elektronické tiskoviny), nahrané kompaktní disky obsahující hry, nosiče dat obsahující uložené typografické druhy písma, nahraná DVD obsahující hry, nahrané audio pásy obsahující hry, databanky (elektronicky zaznamenaná data), elektronická přání ke stažení a k zaslání poštou, elektronické brožury ke stažení, disky s nahraným zvukovým záznamem, elektronické databáze nahrané na počítačových médiích, elektronické hudebniny, stahovatelné, elektronické informační bulletiny ke stažení, elektronické knihy, elektronické knihy ke stažení, elektronické publikace ke stažení v podobě časopisů, elektronické noviny ke stažení, elektronické publikace ke stažení, elektronické publikace nahrané na počítačových médiích, elektronické zprávy ke stažení, filmy ke stažení, filmy pro kina, filmy pro kinematografii (exponované), hudební nahrávky, hudební nahrávky v podobě disků, instruktážní manuály v elektronické podobě, interaktivní DVD, knihy nahrané na discích, knihy nahrané na páskách, komiksy ke stažení, kompaktní disky s hudbou, kreslené filmy, kupony do mobilních telefonů ke stažení, materiály pro vzdělávací kurzy ke stažení, multimediální software nahraný na CD-ROMech, multimediální záznamy, nahraná CD-I, nahraná DVD, nahraná DVD s cvičebním programem, nahraná DVD s fitness programem, nahraná videa s filmy, nahrané audio pásy, nahrané audiopásy, nikoli hudební, nahrané CD-ROMy, nahrané digitální audiopásy, nahrané filmy, nahrané hudební audiopásy, nahrané hudební kompaktní disky, nahrané kazetové pásy, nahrané obrazové disky, nahrané videokazety s kreslenými seriály, nahrávky hudby na páscích, optické disky s hudbou, plánovače a organizéry s možností tisku ke stažení, počítačová dokumentace v elektronické podobě, počítačová grafika (software) s možností stažení, podcasty, podcasty ke stažení, průhledné filmy (fotografické, exponované) pro zpětné projektory, šablony k tvorbě audiovizuálních prezentací ke stažení, série hudebních nahrávek,

školicí příručky v podobě počítačových programů, stahovatelná grafika pro mobilní telefony; (29) jedlé oleje a tuky, maso, mléčné výrobky a jejich náhražky, oleje a tuky, polévky a vývary, masové výtahy, ptačí vejce a vaječné výrobky, střívkna na uzeniny (přírodní a umělá), zpracované ovoce, houby a zelenina (včetně zpracovaných ořechů a luštěnin), ryby (neživé), plody moře a měkkýši (neživí), upravený hmyz a larvy; (30) cukr, přírodní sladidla, sladké polevy a náplně, pekařské a cukrářské výrobky z včelích produktů, káva, čaj, kakao a jejich náhražky, led, zmrzlina, mražené jogurty a sorbety, pekárenské výrobky, cukrovinky, čokoláda a zákusky, polotovary a jednohubky na bázi pečiva, soli, chuťové přísady, ochucovadla a koření, zpracované obilí, škrob a produkty z nich vyrobené, a to pudinky, pečící přípravky a droždí; (31) živá zvířata a živé organismy k chovným účelům, zemědělské a vodní plodiny, zahradnické a lesní produkty, podestýlky a stelivo pro zvířata, krmiva a potrava pro zvířata; (38) on-line přenos informací, poskytování on-line fór, řízení on-line konferenčních místností, služby v oblasti on-line komunikace, on-line služby, zejména zasílání zpráv, poskytování služeb v oblasti on-line komunikace, dodávání dokladů on-line prostřednictvím globální počítačové sítě, poskytování on-line listserverů na přenos zpráv mezi uživateli počítačů, poskytování přístupu k elektronické on-line síti za účelem vyhledávání informací, poskytování on-line chatových fór za účelem přenosu zpráv mezi počítačovými uživateli, poskytování on-line elektronických vývěsek za účelem přenosu zpráv mezi počítačovými uživateli, přenos obsahu vytvořeného uživateli prostřednictvím internetu, vysílání audiovizuálního a multimediálního obsahu prostřednictvím internetu, přenos videí, filmů, obrázků, obrazu, textu, fotografií, her, obsahu vytvořeného uživateli, audio obsahu a informací přes internet, počítačová komunikace a přístup k internetu, přenos audio a video obsahu přes počítačové sítě, přenos zvukového a video obsahu přes linky ISDN, poskytování přístupu k obsahu, webovým stránkám a portálům, poskytování on-line chatových místností pro přenos zpráv, komentářů a multimediálního obsahu mezi uživateli, služby rozhlasového a televizního vysílání; (41) on-line publikování, on-line publikování elektronických knih a časopisů, poskytování on-line zábavy, služby on-line her v rámci této třídy, poskytování on-line videoher (bez možnosti stažení), poskytování on-line knižních recenzí, videoprodukce, produkce videopásek, výroba videopásek, výroba videofilmů, produkce videofilmů, půjčování videofilmů, produkce videokazet, stříh videopásků, editování videopásků, půjčování videopásek, videokazet a videogramů, zvuková, obrazová a multimediální produkce a produkce fotografií, služby v oblasti vzdělávání, zábavy a sportu, vydavatelská činnost a zpravodajství, digitální video, audio a multimediální zábavní vydavatelské služby, editování psaných textů, editování tiskárenských výrobků obsahujících obrázky, s výjimkou těch pro reklamní účely, elektronická nakladatelská činnost (služby), elektronická vydavatelská činnost, elektronické on-line publikování periodik a knih, elektronické on-line vydávání knih a periodik, elektronické publikování, elektronické publikování (DTP), elektronické vydávání textů a tiskárenských výrobků na internetu, s výjimkou vydávání reklamních textů, grafické zpracování informací, hudební nakladatelství, konzultační služby vztahující se k vydávání knih, konzultační služby vztahující se k publikování psaných textů, konzultační služby vztahující se k vydávání časopisů, korektury rukopisů, multimediální publikování časopisů, žurnálů a novin, multimediální publikování knih, multimediální publikování tiskárenských výrobků, multimediální publikování, multimediální vydávání elektronických publikací, multimediální vydávání novin, multimediální vydávání magazínů, multimediální vydávání odborných časopisů, nakladatelské služby, nakladatelské služby, s výjimkou tiskařských prací, nakladatelské služby týkající se periodických a neperiodických publikací, s výjimkou reklamních textů, novinové zprávy, on-line vydávání elektronických knih a časopisů, on-line publikace elektronických novin, poradenské služby v oblasti vydavatelství, poskytování časopisů se všeobecným zaměřením (on-line nestahovatelných), poskytování elektronických publikací (ne ke stažení), poskytování elektronických publikací vztahujících se k výuce jazyků (bez možnosti stažení), poskytování grafických románů on-line (bez možnosti stažení), poskytování informací o publikování, poskytování komiksů a obrázkových příběhů (on-line nestahovatelných), poskytování on-line časopisu uvádějících informace v oboru počítačových her (bez možnosti stažení), poskytování on-line elektronických publikací v oblasti hudby (bez možnosti stažení), poskytování on-line publikací (bez možnosti stažení), poskytování služeb studií pro nahrávání videí, tvorba on-line elektronických publikací (bez možnosti stažení), psaní a publikování textů, s výjimkou reklamních textů, psaní blogů, psaní filmových scénářů, psaní projevů pro nereklamní účely, psaní scénářů, psaní scénářů pro jiné než reklamní účely, psaní textů, psaní textů (s výjimkou reklamních textů) pro vysílání prostřednictvím teletextových

služeb, publikace letáků, publikování a editování tiskovin, publikování a vydávání knih, časopisů, publikování a vydávání tiskovin, publikování a vydávání vědeckých prací týkajících se lékařské technologie, publikování audioknih, publikování časopisů, knih a příruček v oboru lékařství, publikování časopisů v elektronické formě na internetu, publikování almanachů a deníků, publikování multimediálních materiálů on-line, publikování novin pro zákazníky na internetu, publikování on-line průvodců, map, městských adresářů a seznamů pro použití cestovateli (bez možnosti stažení), publikování pomocí elektronických prostředků, publikování ročenek, publikování spotřebitelských časopisů, publikování textů a obrazů, také v elektronické formě, s výjimkou publikování pro reklamní účely, publikování textů ve formě elektronických médií, publikování tiskárenských výrobků, také v elektronické formě, s výjimkou publikování pro reklamní účely, publikování textů ve formě CD-ROMů, publikování vědeckých prací týkajících se lékařské technologie, publikování výsledků klinických zkoušek týkajících se farmaceutických přípravků, publikování vzdělávacích a školicích příruček, půjčování časopisů, půjčování novin a časopisů, referenční knihovny literatury a dokumentárních nahrávek, reportérské služby, služby literární agentury, služby přepisu hudby, služby programování zpráv pro přenos přes internet, služby spočívající v psaní na zakázku pro nereklamní účely, služby v oblasti grafické úpravy pro jiné než reklamní účely v oblasti vydavatelství a nakladatelství (DTP), služby v oblasti grafické úpravy pro jiné než reklamní účely, služby v oblasti vydávání a nahrávání hudby, služby vydávání cestovních průvodců, služby vydávání elektronických textů, služby vydávání informačních bulletinů, služby vydávání knižních průvodců, služby vydávání map, služby vydavatelství (včetně vydávání elektronických publikací), syndikace zpráv pro vysílací průmysl, syndikace zpravodajství, transkripce hudby pro třetí osoby, úprava textů, s výjimkou reklamních textů, vydávání a publikování textů, s výjimkou reklamních textů, vydávání časopisů, vydávání divadelních scénářů, vydávání dokumentů, vydávání dokumentů v oboru školení, vědy, veřejného práva a sociálních věcí, vydávání elektronických časopisů, vydávání elektronických knih a časopisů on-line (nikoliv ke stažení), vydávání elektronických knih a periodik na internetu, vydávání elektronických novin dostupných prostřednictvím globální počítačové sítě, vydávání elektronických publikací, vydávání hudebních děl, vydávání hudebních knih, vydávání hudebních textů, vydávání informačních dokumentů, vydávání informačních příruček vztahujících se k turistice, vydávání informačních příruček vztahujících se k cestování, vydávání instruktážní literatury, vydávání instruktážních knih, vydávání instruktážních manuálů, vydávání kalendářů, vydávání kalendářů akcí, vydávání katalogů, vydávání knih, prodej vysílacích práv pro televizní programy, akademické poradenství pro děti ve školním věku, akademie (vzdělávání), analýza výsledků vzdělávacích testů a dat pro třetí osoby, budování týmů (vzdělávání), cvičení (praktické ukázky), dálkové kurzy, dálkové vzdělávání, další vzdělávání, doučování, doučování a vyučování v akademích, elektronické herní služby poskytované prostřednictvím globální komunikační sítě, filmová studia (služby), filmová distribuce, filmová zábava, filmové předváděcí akce pro instruktážní účely, filmové projekce, fotografické zpravodajství, informační služby vztahující se k zábavě, informační služby vztahující se k rekreaci, letní tábory (zábava a výuka), letní tábory (zábava a vyučování), kulturní služby, kulturní aktivity, nezávislá žurnalistika, on-line interaktivní zábava, organizace a pořádání koncertů, organizace kulturních představení, organizace kulturních, zábavních a sportovních akcí, organizace představení, organizace představení ke kulturním účelům, organizace prohlídek jeskyní s průvodcem pro účely vzdělávání, organizace živých představení, organizování a pořádání veletrhů pro kulturní nebo vzdělávací účely, organizování a uvádění představení, organizování akcí pro kulturní účely, organizování akcí pro účely zábavy, organizování fanklubů (pro účely zábavy), organizování festivalů pro zábavní účely, organizování festivalů pro kulturní účely, organizování festivalů pro rekreační účely, organizování jevištních představení, organizování plesů, organizování prázdninových táborů (zábava a vzdělávání), organizování představení pro zábavní účely, organizování rekreačních aktivit, organizování rekreačních akcí (zábava, soutěže), organizování skupinových zábavných rekreačních činností, organizování udílení cen vztahujících se k filmům, organizování udílení cen vztahujících se k videím, organizování slavnostních společenských akcí, audio a video nahrávací služby, audioprodukce, časové plánování televizních a rozhlasových programů, časové plánování televizních programů, digitální hudba (bez možnosti stažení) poskytovaná z MP3 webových stránek na internetu, editování audiopásek, editování fotografií, editování kinofilmů, editování nebo nahrávání zvuků a obrazů, editování rozhlasových programů, filmová produkce, filmová produkce, jiná než reklamní, dabing, filmová produkce pro zábavní účely,

fotografické kompozice pro třetí osoby, hudební produkce, informační služby v oblasti videofilmů, konzultace o filmové a hudební produkci, mastering (konečná úprava) nahrávek, nahrávací služby, nahrávací studia, nahrávání a produkce audionahrávek, nahrávání a produkce zvukových záznamů, nahrávání hudby, nahrávání videopásek, plánování rozhlasových programů, pořizování audio nahrávek (služby), portrétní fotografie, poskytování audio nebo video studií, poskytování multimediálních zábavních programů prostřednictvím televizních, širokopásmových, bezdrátových a on-line služeb, poskytování multimediální zábavy prostřednictvím webových stránek, poskytování prostor a zařízení nahrávacích studií, poskytování služeb v oblasti automatizovaných videonahrávek, poskytování studiových prostor a zařízení pro nahrávání videí, poskytování věkového ratingu televizního, filmového a hudebního obsahu, obsahu videí a videoher, poskytování zařízení na výrobu filmů, postprodukční editační služby v oblasti hudby, videa a filmu, předvádění programů pro televizi, příprava a výroba televizních a rozhlasových programů, prodej vysílacích práv pro rozhlasové programy, produkce a pronájem videofilmů, produkce animovaných filmů, produkce audioprogramů, produkce audiovizuálních představení, produkce audiovizuálních prezentací, produkce estrád a filmů, produkce filmových písní, produkce filmů a filmů na video páskách, produkce filmů ke vzdělávacím účelům, produkce filmů na DVD a CD-ROMU, produkce filmů na videopáskách a DVD, produkce filmů pro televizi a kino, produkce filmů týkajících se fotbalu, produkce filmů ve studiích, produkce hudebních nahrávek, produkce hudebních videí, produkce master audionahrávek, produkce operních představení, produkce originálních vzorových nahrávek, produkce předem nahraných kinematografických filmů, produkce předem nahraných videofilmů, produkce představení živé zábavy, produkce programů kabelové televize, produkce rozhlasové zábavy, produkce televizních filmů, produkce televizních pořadů, produkce televizních programů, produkce televizních programů k vysílání na mobilních zařízeních, produkce zábavných revue před obecnem, produkce zábavných talentových soutěží, produkce zábavy v podobě videokazet, produkce zábavy v podobě zvukových nahrávek, produkce zábavy v podobě televizních programů, produkce zpráv o výuce, produkce zvukových a video záznamů, programování na globální počítačové síti (časové plánování programů), promítání kinematografických filmů pro technické účely, promítání kinematografických filmů pro lékařské účely, pronájem videodisků, pronájem videozařízení, půjčování zvukových a video nahrávek, rozhlasová, filmová a televizní výroba, služby animace v oblasti speciálních efektů pro film a video, služby animace, zejména speciální efekty pro film a video, služby animované tvorby, služby fotografa, služby nahrávacích studií, služby nahrávacího, filmového, video a televizního studia, služby nahrávacích studií pro výrobu zvukových disků, služby nahrávacího televizního studia, služby pořizování zvukových, filmových, video a televizních nahrávek, služby nahrávacího studia pro filmy, služby pro produkci zábavy ve formě videa, služby pro produkci zábavy ve formě televizních pořadů, služby promítání videonahrávek, služby studia pro nahrávání videí, služby studia pro nahrávání kinofilmů, služby týkající se produkce zábavy v podobě filmů, služby týkající se produkce filmů, služby úpravy audio a video nahrávek, služby v oblasti nahrávání zvuku a videozábavy, služby v oblasti nahrávání v hudebních studiích, služby v oblasti nahrávání videí; (42) pronájem dočasného používání počítačového softwaru bez možnosti stažení pro použití při tvorbě a publikování on-line časopisů a blogů, služby v oblasti informačních technologií, webhostingové služby a software jako služba a pronájem softwaru; (43) poskytování jídla a nápojů, poskytování dočasného ubytování, hotely, ubytovny a penziony, prázdninové a turistické ubytování, závodní jídelny (služby), stravovací služby pro podnikové jídelny, turistické restaurace, restaurace (služby), restaurace s nosením jídel s sebou, samoobslužné restaurace, restaurace rychlého občerstvení (služby), restaurace servírující porcované maso, služby restaurace (braserie), služby tempura restaurace, gril - restaurace, restaurace s nabídkou delikates.

(511) 9, 29, 30, 31, 38, 41, 42, 43

(540)



(111) **363196**

(220) 28.04.2017

(320) 28.04.2017

(442) 26.07.2017

(151) 01.11.2017

(730) **Provoco, s.r.o.**, Kaprova 42/14, Praha 1, 11000, CZ

(740) Staňková a Partneři s.r.o., advokátní kancelář, Mgr. Zuzana Kunčická, advokátka, Stroupežnického 2328/30, Praha 5, 15000

(210) O-539359

(591) Barevná

(510) (35) reklama, propagace, řízení obchodní činnosti, obchodní administrativa, kancelářské práce; (41) vzdělávání, školení, zábava, sportovní a kulturní činnosti; (42) vědecké a technické služby a související výzkum a projektování, průmyslová analýza a výzkum, navrhování a vývoj počítačového hardwaru a softwaru.

(511) 35, 41, 42

(540)



(111) **363197**

(220) 03.05.2017

(320) 03.05.2017

(442) 26.07.2017

(151) 01.11.2017

(730) **SIESTA SOLUTION s.r.o.**, Jičínská 226/17, Praha 3, 13000, CZ

(740) AK Jan Bárta, JUDr. Jan Bárta, advokát, Bartolomějská 304/1, Praha 1, 11000

(210) O-539373

(510) (9) software, počítačový software, vzdělávací software, aplikační software, počítačový telefonní software, interaktivní počítačový software, počítačový komunikační software, software pro správu rezervací, počítačové a počítačové hardware, platformy počítačového softwaru, počítačový software pro správu databází, databáze; (42) software jako služba (SaaS), počítačový software - instalace a údržba, software (aktualizace počítačového -), výzkum v oblasti počítačového softwaru, řešení problémů počítačového hardwaru a softwaru, konfigurace počítačového hardwaru s použitím softwaru, platforma jako služba (PaaS), počítačový hardware (poradenské služby), tvorba hardwaru, pronájem počítačového hardwaru, vývoj počítačového hardwaru, diagnostika problémů počítačového hardwaru prostřednictvím použití softwaru, vývoj softwaru, programování a implementace softwaru, poskytování informací, poradenských a konzultačních služeb v oblasti počítačového softwaru, výzkum v oboru počítačového hardwaru, poradenství v oblasti navrhování a vývoje počítačového hardwaru; (43) rezervace ubytování, rezervace turistického ubytování, zprostředkování hotelového ubytování, pronajímání přechodného ubytování, rezervace hotelového ubytování, poskytování rekreačního ubytování, poskytování přechodného ubytování, poskytování ubytování v hotelu, pronájem rekreačního ubytování, rezervace dočasného

ubytování prostřednictvím internetu, rezervace ubytování v kempech, hodnocení hotelového ubytování, cestovní kanceláře zajišťující ubytování, agentury pro rezervaci ubytování v hotelech, poskytování informací vztahujících se k rezervování ubytování, poskytování informací o dočasném ubytování přes internet, služby v oblasti rezervování ubytování na dovolenou, ubytování o dovolených, ubytování pro domácí zvířata, zprostředkovávání rezervací dočasného ubytování.

(511) 9, 42, 43

(540)

## SIESTA SOLUTION

(111) **363198**

(220) 03.05.2017

(320) 03.05.2017

(442) 26.07.2017

(151) 01.11.2017

(730) **Pavelka Jan Mgr.**, Dolnokrčská 2035/17, Praha 4 Krč, 14000, CZ

(740) JUDr. Josef Pavelka, advokátní kancelář, JUDr. Josef Pavelka, Na Srážku 2071/6, Praha 4 Modřany, 14300

(210) O-539390

(591) Barevná

(510) (39) automobilová doprava, doprava při prohlídkách památek, přeprava cestujících; (41) organizování prohlídek s průvodcem; (43) rezervace přechodného ubytování, rezervace ubytování v hotelech, rezervace ubytování v penzionech.

(511) 39, 41, 43

(540)



(111) **363199**

(220) 10.05.2017

(320) 10.05.2017

(442) 26.07.2017

(151) 01.11.2017

(730) **Havana Club Holding S.A.**, 5 rue Eugène Ruppert, L-2453 Luxembourg, LU

(740) Čermák a spol., JUDr. Karel Čermák, Elišky Peškové 735/15, Praha 5, 15000

(210) O-539515

(591) Barevná

(510) (33) alkoholické nápoje (s výjimkou pív) pocházející z Kuby.

(511) 33

(540)



(111) **363200**

(220) 17.05.2017

(320) 17.05.2017

(442) 26.07.2017

(151) 01.11.2017

(730) **LARGE LIFE LIMITED**, 6 Bexley Square, Salford, Manchester, M3 GBZ, Velká Británie, GB

(740) Václav Müller, patentový zástupce, Filipova 2016/6, Praha 4 Chodov, 14800

(210) O-539697

(510) (5) dietetické nápoje upravené pro lékařské účely, dietní a nutriční doplňky, dietní doplňky pro kojence, minerální potravinové doplňky, dietní doplňky a doplňky výživy, kapsle pro farmaceutické účely, nervová soustava (léčiva posilující -), tonika (léky), mléčný cukr pro léčebné účely (laktóza), léčivé čaje, vitamínové přípravky, želatina pro lékařské účely, přípravky na bázi aminokyselin pro léčebné účely, vitamínové nápoje, proteinové potravinové doplňky, dietní doplňkové nápoje, energetické tyčinky nahrazující jídlo jakožto doplňky stravy, vše výše uvedené s výjimkou zvěrolékařských výrobků; (29) proteinové mléko, syrovátka, kumys (mléčný nápoj), mléko, mléčné výrobky, mléčné nápoje, tofu, želatina, jedlé oleje; (30) cereální tyčinky a energetické tyčinky, výživné nápojové směsi na bázi uhlohydrátů používané jako náhražky jídla, pochutiny vyrobené z mšlí; (32) nealkoholické nápoje, přípravky na výrobu nápojů, sirupy na výrobu nápojů, nápoje obsahující vitamíny, nápoje iontové, energetické nápoje, tablety k přípravě šumivých nápojů, ovocné nebo zeleninové koktejly nealkoholické, minerální vody (přípravky na výrobu -), voda, míchané ovocné džusy, rajčatová šťáva (nápoj), nealkoholické aperitivy, nápoje pro sportovce, nápoje pro sportovce s obsahem elektrolytů, džusy.

(511) 5, 29, 30, 32

(540)

## Amix CellUP

(111) **363201**

(220) 19.05.2017

(320) 19.05.2017

(442) 26.07.2017

(151) 01.11.2017

(730) **Amylon, a.s.**, Švermova 117, Havlíčkův Brod, 58001, CZ

(740) Mgr. Václav Karlíček, advokát, Vinohradská 6, Praha 2, 12000

(210) O-539754

(510) (1) chemické výrobky určené pro průmysl, vědy a zemědělství; (5) potraviny pro diabetiky upravené pro lékařské účely, potraviny pro batolata; (29) potraviny živočišného původu, jakož i zeleniny připravené pro konzervování a konzumaci; (30) potraviny rostlinného původu připravené pro konzumaci nebo konzervování, jmenovitě káva, čaj, kakao a kávové náhražky, rýže, tapioka a ságo, mouka a obilninové přípravky, cukr, melasa, hořčice, ocet, omáčky (chuťové přísady), koření; (31) zemědělské plodiny, které nebyly nijak upravovány pro konzumaci.

(511) 1, 5, 29, 30, 31

(540)

## Amylík

(111) **363202**

(220) 19.05.2017

(320) 19.05.2017

(442) 26.07.2017

(151) 01.11.2017

(730) **Vaněk Jiří Mgr.**, U Záběhlického zámku 57/2a, Praha 10, 10600, CZ

(740) Mgr. Václav Karlíček, advokát, Vinohradská 6, Praha 2, 12000

(210) O-539756

(591) Barevná

(510) (35) marketing, reklama; (41) gymnastický výcvik, kluby zdraví - zdravotní a kondiční cvičení, koučink - školení, kurzy fitness, organizování sportovních soutěží, praktický výcvik, prázdninové tábory (zábava), provozování sportovních zařízení, služby osobního trenéra, tělesná výchova, instruktážní výcvik, výchovný výcvik; (43) přechodné ubytování, prázdninové tábory (ubytovací služby).

(511) 35, 41, 43

(540)



- (111) **363203**  
(220) 21.05.2017  
(320) 21.05.2017  
(442) 26.07.2017  
(151) 01.11.2017  
(730) **Specarsenal s.r.o.**, Dlouhá 715/38, Praha 1 Staré Město, 11000, CZ  
(210) O-539780  
(591) Barevná  
(510) (7) stroje a přístroje na zpracování a přípravu potravin a nápojů, stroje pro pivovarnictví; (31) slad na výrobu piva a lihovin; (32) pivo a pivovarnické výrobky, piva z rukodělných pivovarů, pivní mladina; (35) maloobchod a velkoobchod s výše uvedenými výrobky ve tř. 7, 31 a 32, služby agentury pro dovoz a vývoz; (40) pivovarnické služby, zpracování potravin a nápojů.  
(511) 7, 31, 32, 35, 40  
(540)



- (111) **363204**  
(220) 22.05.2017  
(320) 22.05.2017  
(442) 26.07.2017  
(151) 01.11.2017  
(730) **ZEDA Partners s.r.o.**, Třešňová 3012, Milovice, 289 23, CZ  
(210) O-539815  
(591) Barevná  
(510) (35) reklama, marketing a propagační služby, reklamní služby, obchodní zprostředkovatelské služby, reklamní agentury, služby reklamní agentury, pomoc v obchodní a podnikatelské činnosti, management a administrativní služby, reklama a marketing, propagační činnost, reklama, reklama (příprava), reklama online, zprostředkovatelské služby v oblasti reklamy, obchodní zprostředkovatelské služby v oblasti propojování potenciálních soukromých investorů s podnikateli, kteří potřebují financování, reklamní služby rozhlasové a televizní reklamní agentury, přímý marketing, výrobní marketing, produktový marketing, propagační marketing, partnerský marketing, internetový marketing, marketingové služby.  
(511) 35

(540)



- (111) **363205**  
(220) 23.05.2017  
(320) 23.05.2017  
(442) 26.07.2017  
(151) 01.11.2017  
(730) **Doubek Petr**, Masarykovo nám. 1, Jaroměř 3 - Josefov, 55102, CZ  
(210) O-539841  
(510) (9) software pro počítačové hry; (16) učební materiály z papíru; (28) stolní hry, společenské hry, elektronické hry; (35) obchodní propagace, reklama; (41) organizování her a soutěží.  
(511) 9, 16, 28, 35, 41  
(540)

**QUARTINO**

- (111) **363206**  
(220) 24.05.2017  
(320) 24.05.2017  
(442) 26.07.2017  
(151) 01.11.2017  
(730) **Press21 s.r.o.**, Holečkova 103/31, Praha 5 - Smíchov, 15000, CZ  
(210) O-539880  
(510) (9) magnetické nosiče zvukových záznamů, software, časopis na nosičích všeho druhu v rámci této třídy; (16) tiskárenské výrobky, papírenské zboží, fotografie; (35) propagační a reklamní činnost; (41) vydavatelská činnost, výchova, vzdělávání.  
(511) 9, 16, 35, 41  
(540)



- (111) **363207**  
(220) 24.05.2017  
(320) 24.05.2017  
(442) 26.07.2017  
(151) 01.11.2017  
(730) **Vávra Ladislav**, K Vltavě 21/8, Praha 4 - Modřany, 14300, CZ  
(210) O-539884  
(510) (5) farmaceutika, léčebné a veterinární přípravky, hygienické přípravky pro zdravotnické účely, dietetické potraviny a přípravky upravené pro léčebné či veterinární účely, potraviny pro kojence a batolata, potravinové doplňky pro lidskou spotřebu a zvířata, náplasti, obvazové materiály a krytí, materiály pro plombování zubů, dentální vosky, dezinfekční přípravky, přípravky na hubení škůdců, fungicidy, herbicidy; (29) maso, ryby, drůbež a zvěřina, masové výtazky, konzervované, mražené, sušené a vařené ovoce a zelenina, želé, džemy, kompoty, vejce, mléko a mléčné výrobky, jedlé oleje a tuky; (30) káva, čaj, kakao a náhražky kávy, rýže, tapioka a ságo, mouka a přípravky vyrobené z obilnin, chléb, pečivo a cukrovinky, produkty určené ke konzumaci v mraženém stavu, cukr, med,

melasa, droždí; (31) surové a nezpracované zemědělské, akvakulturní, zahradnické a lesní produkty; (32) piva, minerální a syčené vody a jiné nealkoholické nápoje, ovocné nápoje a ovocné šťávy, sirupy a jiné přípravky pro přípravu nápojů; (35) propagační činnost, reklama, pomoc při řízení obchodní činnosti, obchodní administrativa, kancelářské práce; (39) doprava, balení a skladování zboží, organizování cest; (41) výchova, vzdělávání, zábava, sportovní a kulturní aktivity; (42) vědecké a technologické služby a související výzkum a projektování, analytické a výzkumné služby v průmyslu, navrhování a vývoj počítačového hardwaru a softwaru; (43) služby zajišťující stravování a nápoje, dočasné ubytování.

(511) 5, 29, 30, 31, 32, 35, 39, 41, 42, 43

(540)

## IDLI TIDLI

(111) **363208**

(220) 24.05.2017

(320) 24.05.2017

(442) 26.07.2017

(151) 01.11.2017

(730) **Husák Jiří Ing.**, Rokytno 768, Sezemice, 53304, CZ

(210) O-539894

(510) (7) rotační kultivátory (stroje), kultivátory (stroje) k tažení za vozidly, motorové kultivátory (stroje), kultivátory (stroje), sklízeče (traktorem tažené zemědělské náčiní), vyorávače úrody (stroje), sečí stroje (traktorem tažené zemědělské náčiní), aplikátory hnojiv tažené traktorem, brány (traktorem tažené zemědělské nářadí), roboti (stroje), sázecí stroje, stroje na rozmetání hnojiva, řádkový rozmetač hnojiva (stroje), rozmetadla hnojiva (traktorem tažené zemědělské nářadí), lopatové nakladače (stroje), nakladače na balení zboží, čelní nakladače pro traktory, zemědělské stroje na seti; (12) traktory; (44) služby v oblasti setí semen.

(511) 7, 12, 44

(540)

## AgraTECH

(111) **363209**

(220) 25.05.2017

(320) 25.05.2017

(442) 26.07.2017

(151) 01.11.2017

(730) **money2u s.r.o.**, Příční 339, Žabčice, 66463, CZ

(210) O-539915

(591) Barevná

(510) (35) obchodní činnost, obchodní management a podnikové poradenství, poradenství při vedení podniků, poradenství v obchodní činnosti, informace obchodní nebo podnikatelské, komerční informace a rady pro spotřebitele, administrativní zpracování nákupních objednávek; (36) finanční analýzy, finanční informace, finanční poradenství, informace o pojištění, finanční služby, finanční řízení, konzultační služby, konzultační služby v oblasti pojišťovnictví, pojištění (zprostředkování -), poradenství v oblasti pojištění, zprostředkování pojištění.

(511) 35, 36

(540)



(111) **363210**

(220) 25.05.2017

(320) 25.05.2017

(442) 26.07.2017

(151) 01.11.2017

(730) **Barták Daniel**, Václavské náměstí 821/39, Praha 1, 11000, CZ

(740) JUDr. Jan Diblík, advokát, Na Florenci 2116/15, Praha 1, 11000

(210) O-539927

(510) (9) multimediální aplikace, počítačový software nahráný, přístroje pro reprodukci zvuku; (16) obaly z papíru a plastu, propagační publikace, propagační výrobky z papíru a plastu zařazené ve třídě 16; (25) oblečení, oděvy, obuv, pokrývky hlavy; (35) marketing, management a propagační činnost v oblasti kultury, obchodní poradenství v oboru nosičů informací, propagačních a nabídkových materiálů, včetně jejich rozšiřování, inzertní a propagační služby, pomoc při obchodním zastupování třetích subjektů, reklama; (41) půjčování a pronájem nahrávacích studií a koncertních sálů, zvukových a obrazových nahrávacích studií a koncertních sálů, hudebních nástrojů, hudebnin, notového materiálu a partitur, agenturní a zprostředkovatelská činnost v oblasti kultury, výchovná činnost v oblasti kultury, služby nahrávacího studia, organizování a vedení odborných seminářů, konferencí a symposií, odborná poradenská a konzultační činnost v oblasti kultury, a to v oboru hudební, hudebně-dramatické a dramatické tvorby, hudebnin a zvukových a zvukově-obrazových záznamů.

(511) 9, 16, 25, 35, 41

(540)



(111) **363211**

(220) 26.05.2017

(320) 26.05.2017

(442) 26.07.2017

(151) 01.11.2017

(730) **UTOPY Fashion s.r.o.**, Dlouhá 730/35, Praha 1, 11000, CZ

(740) Ing. Marie Smrčková, patentový zástupce, Velflíkova 10, Praha 6, 16000

(210) O-539949

(510) (25) dámské oděvy, dámské kabáty, bavlněné dámské pláště, dámské pláště, dámské košile, halenky, konfekce, letní šaty, minisukně, šaty, sukně, dámské svetry, dámské spodní prádlo, body (spodní prádlo), kalhotky, tanga, kombiné (spodní prádlo), podprsenky, noční košile, noční košile a pyžama, noční košilky, dámské ponožky a punčochy, dámské plavky, plážové župany, plážové oblečení, pánské oděvy, košile, polokošile, pulovry, rozhalenky, trička, vesty, bundy, džínové bundy, kabáty pánské, mikiny, svetry, džíny, kalhoty, šortky, krátké kalhoty, sportovní oděvy a obuv, pánské spodní prádlo, pánské ponožky, slippy, pánská pyžama, pánské plavky, šortky na plavání, barety, čelenky (oděvy), kravaty, kožené pásky, cvičební úbory, funkční spodní prádlo, elastické kalhoty, legíny, nátělníky, šušťákové kalhoty, tepláky, tílka, trenýrky, obuv, boty, dámská obuv, dámské boty, pánská obuv, pánské boty, kožená obuv, obuv pro volný čas, plážová obuv a sandály, sandály, kloboučnické zboží, kloboučky, klobouky, šály, šátky; (28) hry a hračky; (35) reklama, propagace, marketing, maloobchod a velkoobchod s výše uvedenými výrobky ve třídách 25 a 28, provozování internetového obchodu s výše uvedenými výrobky ve třídách 25 a 28.

(511) 25, 28, 35

(540)



- (111) **363212**  
(220) 26.05.2017  
(320) 26.05.2017  
(442) 26.07.2017  
(151) 01.11.2017  
(730) **AMBG, LTD s.r.o.**, U Vozovny 6141/8, Ostrava, Poruba, 70800, CZ  
(740) Ing. Iva Rylková, Polská 1525/12, Ostrava, Poruba, 70800  
(210) O-539961  
(591) Barevná  
(510) (3) čistící spreje na brýle a jiné čistící přípravky na brýle, utěrky nebo ubrousky napuštěné čistícími přípravky na brýle; (9) brýle, sluneční brýle, brýle pro sportovní účely, brýlové obroučky, postranice na brýle, brýlové řetízky, pouzdra na brýle, kontaktní čočky, pouzdra na kontaktní čočky, 3D brýle, chytré brýle, šňůrky na brýle, clony na brýle; (35) zprostředkování obchodu s brýlemi, brýlovými obroučkami, kontaktními čočkami, s pouzdry na brýle nebo na kontaktní čočky, s čistícími přípravky na brýle a s přípravky proti zamlžení brýlových skel, reklama on-line v počítačové síti, prezentace výrobků v komunikačních médiích pro účely maloobchodu.  
(511) 3, 9, 35  
(540)

**CIARA**  
— l o o k

- (111) **363213**  
(220) 26.05.2017  
(320) 26.05.2017  
(442) 26.07.2017  
(151) 01.11.2017  
(730) **AMBG, LTD s.r.o.**, U Vozovny 6141/8, Ostrava, Poruba, 70800, CZ  
(740) Ing. Iva Rylková, Polská 1525/12, Ostrava, Poruba, 70800  
(210) O-539962  
(510) (3) čistící spreje na brýle a jiné čistící přípravky na brýle, utěrky nebo ubrousky napuštěné čistícími přípravky na brýle; (9) brýle, sluneční brýle, brýle pro sportovní účely, brýlové obroučky, postranice na brýle, brýlové řetízky, pouzdra na brýle, kontaktní čočky, pouzdra na kontaktní čočky, 3D brýle, chytré brýle, šňůrky na brýle, clony na brýle; (35) zprostředkování obchodu s brýlemi, brýlovými obroučkami, kontaktními čočkami, s pouzdry na brýle nebo na kontaktní čočky, s čistícími přípravky na brýle a s přípravky proti zamlžení brýlových skel, reklama on-line v počítačové síti, prezentace výrobků v komunikačních médiích pro účely maloobchodu.  
(511) 3, 9, 35  
(540)

**ITALINO**

- (111) **363214**  
(220) 27.05.2017  
(320) 27.05.2017  
(442) 26.07.2017  
(151) 01.11.2017  
(730) **Kilinger Lukáš**, Okrouhlá 372/18, Brno, Bohunice, 62500, CZ  
(210) O-539966  
(510) (37) stavebnictví, stavitelství, klempířství a instalatérství, pokrývačské služby (práce); (40) hydroizolace stávajících budov.  
(511) 37, 40

(540)

**KILINGER**  
KLEMPÍŘSTVÍ • POKRÝVAČSTVÍ • HYDROIZOLACE

- (111) **363215**  
(220) 29.05.2017  
(320) 29.05.2017  
(442) 26.07.2017  
(151) 01.11.2017  
(730) **PiuPiu co s.r.o.**, Roháčova 145/14, Praha 3 - Žižkov, 13000, CZ  
(210) O-539979  
(510) (30) sirupy a melasa, sirup jako poleva, sirupy pro potraviny, sirupy na ochucování; (32) sirupy do nápojů, sirupy na výrobu nápojů, sirupy k přípravě limonád, sirupy k přípravě nealkoholických nápojů, sirupy pro přípravu ochucených minerálních vod, sirupy na výrobu nápojů s ovocnou příchutí.  
(511) 30, 32  
(540)

**PiuPiu**

- (111) **363216**  
(220) 30.05.2017  
(320) 30.05.2017  
(442) 26.07.2017  
(151) 01.11.2017  
(730) **Tris & Keviny, s.r.o.**, Voskocova 722/6, Olomouc, 77900, CZ  
(210) O-539985  
(510) (16) papír, kartón a lepenka, papírenské výrobky, a to papírové obálky a obaly, tištěné reklamní a propagační tiskoviny, například prospekty, letáky, papírové praporky a mávátky, katalogy, reklamní tabule a poutače z papíru nebo lepenky, plakáty, diáře a kalendáře, vizitky, dopisnice, pohlednice dopisnice a blahopřání, spisové obaly a pouzdra (papírenské výrobky), tiskoviny a tiskové typy, tiskařské obtahy (vyjma textilních), etikety (vyjma textilních), podložky na stůl papírové, papírové ubrusy a ubrousky, papírové podnosy, papírové vlajky, květináče ozdobné papírové, vzory a grafické znaky pro tisk, kopírování a výšivky, grafiky, grafické reprodukce, fotografická alba a fotografie, plakáty, kancelářské potřeby (vyjma nábytku), například psací pera, tužky, bloky a bločky, zápisníky, papírové záložky do knih a zarážky na knihy, obaly na spisy, obtisky, pouzdra na doklady, razítka a tiskařské štočky, tiskařské typy (písmena a číslice), papírové a plastové sáčky, tašky a pytle, obaly z papíru a plastu, například etuje, krabice a krabičky, propagační a upomínkové předměty z papíru a plastu, balící papír a plastové fólie na balení; (21) výrobky ze skla, keramiky a porcelánu spadající do této třídy, nádobí - sklenice a skleničky, püllitry, žejdlíky a džbánky, lahve a lahvičky, konvice a konvičky, talíře, hrnce a hrnečky, mísy a dózy, tácky, podtácky a podnosy (vyjma papírových), papírové tácky a talíře, kořenky, svícny, vázy a vázičky (s výjma z drahých kovů), výrobky z křišťálového a dekorovaného skla, lžice na boty, užitková a dekorativní keramika spadající do této třídy, hmčírské zboží dekorativní a užitkové, květináče, včetně ozdobných (vyjma papírových); (25) oděvy spadající do této třídy a z materiálů všeho druhu, zejména z bavlny a jiných přírodních materiálů, kůže, kožešin, syntetických vláken a džinoviny, trička a trikotáže, svetry,

pulovry, mikiny a bundy, punčochové a rukavičkářské výrobky, obuvnické výrobky včetně kování pro obuv a opasky, kloboučnické výrobky, zejména čapky, čepice, kšiltovky a kšilty, čelenky, oděvní doplňky, zejména šátky a šály, oděvní přehozy, opasky pro oděvy a obuv, kravaty a šle.

(511) 16, 21, 25  
(540)

**lovesouvenirs**  
regional products made with love

(111) **363217**  
(220) 30.05.2017  
(320) 30.05.2017  
(442) 26.07.2017  
(151) 01.11.2017  
(730) **Schubert Michael**, Urxova 469/3, Praha 8, Karlín, 18600, CZ  
(210) O-540016  
(510) (1) hnojiva; (29) ptačí vejce a vaječné výrobky, vaječný nápoj (nealkoholický), vaječný koňak (nealkoholický), zpracovaná vejce, žloutek, vejce, vaječný bílek, tekutá vejce, sušená vejce, bílkovina pro kulinářské účely, konzervovaná křepelčí vejce, křepelčí vejce, náhražky vajec, nakládaná vejce, omelety, slepičí vejce, mléčné výrobky a jejich náhražky; (31) drůbež na chov, živá drůbež.  
(511) 1, 29, 31  
(540)



(111) **363218**  
(220) 30.05.2017  
(320) 30.05.2017  
(442) 26.07.2017  
(151) 01.11.2017  
(730) **Mirovský Ondřej**, Šimkova 703/11, Praha 9, Satalice, 19015, CZ  
(210) O-540018  
(510) (43) hotely, ubytovny a penziony, prázdninové a turistické ubytování.  
(511) 43  
(540)

**Capital Apartments**

(111) **363219**  
(220) 30.05.2017  
(320) 30.05.2017  
(442) 26.07.2017  
(151) 01.11.2017  
(730) **Schubert Michael**, Urxova 469/3, Praha 8, Karlín, 18600, CZ  
(210) O-540020  
(510) (29) bílkovina pro kulinářské účely, hotová jídla obsahující (převážně) vejce, hotová jídla obsahující převážně rybí karbanátky, zeleninu, vařená vejce a vývar (oden), konzervovaná křepelčí vejce, křepelčí vejce, náhražky vajec, nakládaná vejce, omelety, skotská vejce, slepičí vejce,

solená vejce, sušená vejce, tekutá vejce, stoletá vejce; (31) drůbež na chov; (44) služby chovu drůbeže.

(511) 29, 31, 44  
(540)

**Fitness** <sup>vejce</sup>

(111) **363220**  
(220) 30.05.2017  
(320) 30.05.2017  
(442) 26.07.2017  
(151) 01.11.2017  
(730) **Schubert Michael**, Urxova 469/3, Praha 8, Karlín, 18600, CZ  
(210) O-540026  
(510) (29) bílkovina pro kulinářské účely, ptačí vejce a vaječné výrobky, kachní vejce, konzervovaná křepelčí vejce, křepelčí vejce, náhražky vajec, nakládaná vejce, omelety, skotská vejce, slepičí vejce, solená vejce, stoletá vejce, sušená vejce, tekutá vejce; (31) drůbež na chov; (44) služby chovu drůbeže.  
(511) 29, 31, 44  
(540)



(111) **363221**  
(220) 30.05.2017  
(320) 30.05.2017  
(442) 26.07.2017  
(151) 01.11.2017  
(730) **Vala Ondřej**, Orelská 626/18, Praha 10 - Vršovice, 10100, CZ  
(740) JUDr. Jindřiška Šulcová, patentový zástupce, U Statku 77, Mnichovo Hradiště, Hněvousice, 29501  
(210) O-540039  
(510) (16) papír a lepenka, tiskárenské výrobky, fotografie, obrazy; (35) reklamní, marketingové a propagační služby, poradenství týkající se reklamních a propagačních služeb, služby v oblasti tvorby obchodních značek (reklama a propagace), služby v oblasti umístování obchodních značek, služby v oblasti hodnocení obchodních značek, poradenství v oblasti výše uvedených služeb třídy 35, týkajících se obchodních značek, psaní reklamních textů, maloobchodní prodej uměleckých děl, zprostředkování smluv týkajících se nákupu a prodeje uměleckých děl; (41) služby uměleckých galerií, vzdělávání, psaní textů (jiných než reklamních), zvuková produkce, videoprodukce, fotografování; (42) grafický design, umělecký design, průmyslový design, design nových výrobků, obalový design, design a vývoj softwaru, design obchodních značek, konzultace a poradenské služby ve vztahu k uvedeným druhům designu, implementace softwaru.  
(511) 16, 35, 41, 42



(540)

**VKONTE<sup>X</sup>TU**

- (111) **363222**  
(220) 01.06.2017  
(320) 01.06.2017  
(442) 26.07.2017  
(151) 01.11.2017  
(730) **Xantis Pharma s.r.o.**, Karla Engliše 3201/6, Praha 5 - Smíchov, 15000, CZ  
(740) ROTT, RŮŽIČKA & GUTTMANN Patentové, známkové a advokátní kanceláře, JUDr. Vladimír Rott, Vinohradská 37, Praha 2, 12000  
(210) O-540074  
(510) (5) farmaceutika, léčebné a veterinární přípravky.  
(511) 5  
(540)

**Lanxib**

- (111) **363223**  
(220) 01.06.2017  
(320) 01.06.2017  
(442) 26.07.2017  
(151) 01.11.2017  
(730) **GUERGI s.r.o.**, Eliášova 266/3, Praha 6, Dejvice, 16000, CZ  
(740) JUDr. Miroslav Kupka, JUDr. Miroslav Kupka, Levého 1532, Rakovník II, 26901  
(210) O-540079  
(510) (3) kosmetika, mýdla, parfumerie, vonné oleje, vlasové vody, zubní pasty, hygienické přípravky, toaletní přípravky, dezodorační přípravky pro osobní potřebu; (5) farmaceutické přípravky, potravinové doplňky s léčebnými účinky, výživné nebo dietetické přípravky pro lékařské účely, výživné přípravky pro denní doplnění stravy, potravinové doplňky - ne pro lékařské účely obsahující látky živočišného původu, potravinové doplňky - ne pro lékařské účely obsahující látky rostlinného původu.  
(511) 3, 5  
(540)

**Pregnaval**

- (111) **363224**  
(220) 01.06.2017  
(320) 01.06.2017  
(442) 26.07.2017  
(151) 01.11.2017  
(730) **Český rozhlas**, Vinohradská 1409/12, Praha 2, 12099, CZ  
(210) O-540087  
(510) (9) nahrané a nenahrané nosiče záznamů zvuku a obrazu; (16) časopisy, periodické a neperiodické tiskoviny, propagační tiskoviny, zejména katalogy, prospekty, plakáty, fotografie, knihy; (35) propagační činnost, reklama, zejména prostřednictvím rozhlasového vysílání; (36) organizování dobročinných sbírek, organizování sbírek; (38) provozování rozhlasového vysílání, šíření rozhlasových pořadů a dalšího multimediálního obsahu přes internet; (41) činnost vzdělávací, zábavná a vyučovací, pořádání koncertů, agenturní činnost v oblasti umění a kultury, pořádání hudebních soutěží, organizování soutěží (vzdělávacích nebo zábavných), tvorba rozhlasových programů, rozhlasové zpravodajství, publicistika; (42) tvorba a správa webových stránek.  
(511) 9, 16, 35, 36, 38, 41, 42  
(540)

(540)

 **Liberec**  
Český rozhlas

- (111) **363225**  
(220) 01.06.2017  
(320) 01.06.2017  
(442) 26.07.2017  
(151) 01.11.2017  
(730) **Český rozhlas**, Vinohradská 1409/12, Praha 2, 12099, CZ  
(210) O-540088  
(510) (9) nahrané a nenahrané nosiče záznamů zvuku a obrazu; (16) časopisy, periodické a neperiodické tiskoviny, propagační tiskoviny, zejména katalogy, prospekty, plakáty, fotografie, knihy; (35) propagační činnost, reklama, zejména prostřednictvím rozhlasového vysílání; (36) organizování dobročinných sbírek, organizování sbírek; (38) provozování rozhlasového vysílání, šíření rozhlasových pořadů a dalšího multimediálního obsahu přes internet; (41) činnost vzdělávací, zábavná a vyučovací, pořádání koncertů, agenturní činnost v oblasti umění a kultury, pořádání hudebních soutěží, organizování soutěží (vzdělávacích nebo zábavných), tvorba rozhlasových programů, rozhlasové zpravodajství, publicistika; (42) tvorba a správa webových stránek.  
(511) 9, 16, 35, 36, 38, 41, 42  
(540)

 **Karlovy Vary**  
Český rozhlas

- (111) **363226**  
(220) 02.06.2017  
(320) 02.06.2017  
(442) 26.07.2017  
(151) 01.11.2017  
(730) **Ájurvédská Univerzita Praha (AUP), z.s.**, Bártlova 47/27, Praha 9 - Horní Počernice, 19300, CZ  
(740) JUDr. Radka Hunjan Koblihová, Vršovická 478/51, Praha 10 - Vršovice, 10000  
(210) O-540089  
(510) (9) elektronické publikace ke stažení, elektronické publikace ke stažení v podobě časopisů; (16) knihy, tištěné publikace, tiskoviny, noviny, časopisy, fotografie, papír a lepenka, tiskárenské výrobky, potřeby pro knižní vazby, fotografie, papírenské zboží, učební a vyučovací pomůcky s výjimkou přístrojů, plastické obaly (nezařazené do jiných tříd), informační a propagační materiály, letáky, kalendáře, obrazy, alba, karty, pohlednice, prospekty, samolepky (papírové výrobky); (41) výchova, vzdělávání, zábava, sportovní a kulturní aktivity, vzdělávací služby poskytované univerzitou, vzdělávací služby v oblasti Ájurvédy a Jógy, organizování a vedení konferencí, kolokvií a seminářů, koučink (školení), profesní rekvalifikace, pořádání a řízení školení, rekreační služby, pořádání víkendových akcí, pořádání festivalů pro zábavní a rekreační účely, informace o výchově a vzdělání, vydavatelská činnost a zpravodajství, vydávání knih, vydávání publikací, vydávání tiskovin, vydávání a publikace časopisů, vydávání kalendářů akcí, Online elektronické publikace knih a periodik, překladatelské a tlumočnické služby; (44) meditace (služby), meditační služby spojené s péčí o duchovní služby,  
(540)

terapie metodami Ājurvédy a Jógy, služby masérské, masáže klasické a reflexní, ājurvédské masáže, provozování zařízení sloužících k regeneraci a rekondici - v rámci této třídy, rehabilitace, fyzioterapie, terapeutické služby, tejpování, služby a poradenství v oblasti well-ness, služby a poradenství v oblasti Ājurvédy, poradenství v oblasti stravy a výživové poradenství - v rámci této třídy, poskytování informací týkajících se dietního a výživového poradenství, poradenské služby týkající se zdraví, vytváření kondičních, regeneračních a rekondičních programů - v rámci této třídy, služby akupunktury.

(511) 9, 16, 41, 44  
(540)



(111) **363227**  
(220) 02.06.2017  
(320) 02.06.2017  
(442) 26.07.2017  
(151) 01.11.2017  
(730) **Ústecký kraj**, Velká Hradební 3118/48, Ústí nad Labem, 40002, CZ  
(740) APT, spol. s r.o., JUDr. Vratislav Jeništa, Poděbradská 470/62, Praha 9 - Hloubětín, 19800

(210) O-540100  
(510) (9) nahané i nenahané nosiče pro přenos záznamů, informací, obrazu a zvuku, zejména videokazety, CD-ROM, DVD; (16) fotografie, papír, lepenka, reklamní, propagační a užitkové výrobky z papíru, například etikety, ubrousky, ručníky, tiskoviny, periodické i neperiodické publikace, informační, reklamní a propagační letáky, plakáty, prospekty, pohlednice, mapy, průvodce, dopisní obálky a papíry, blahopřání, kalendáře, samolepky, sešity, skicáky, tužky, těžítka, tiskárenské a kartonážní výrobky, data a databáze na papírových nosičích, kancelářské výrobky této třídy; (21) sklo, porcelán, keramika a majolika, zejména sklenice, lahve, šálky, podšálky, hrnečky a talíře v této třídě; (25) oděvy, zejména kravaty, šály, šátky, čelenky v této třídě; (35) propagační, reklamní a inzertní činnost a služby, marketing, reklama; (37) údržba cest a silnic; (38) šíření informací prostřednictvím veřejných datových sítí, například Internet; (41) výchova a vzdělávání, zejména provozování škol, muzeí a galerií, provozování veřejných knihoven a poskytování knihovnických služeb, organizování kulturních nebo vzdělávacích výstav, zábava, sportovní a kulturní aktivity; (42) provozování archeologického ústavu a poskytování archeologických služeb; (43) poskytování sociální péče, zejména provozování dětských domovů, domovů důchodců a domovů pro tělesně nebo duševně postižené osoby, vše spadající do této třídy; (44) poskytování zdravotní péče, zejména provozování nemocnic a domovů důchodců pro tělesně nebo duševně postižené osoby, vše spadající do této třídy.

(511) 9, 16, 21, 25, 35, 37, 38, 41, 42, 43, 44  
(540)



(111) **363228**  
(220) 02.06.2017  
(320) 02.06.2017  
(442) 26.07.2017  
(151) 01.11.2017  
(730) **Ústecký kraj**, Velká Hradební 3118/48, Ústí nad Labem, 40002, CZ  
(740) APT, spol. s r.o., JUDr. Vratislav Jeništa, Poděbradská 470/62, Praha 9 - Hloubětín, 19800  
(210) O-540101  
(510) (9) nahané i nenahané nosiče pro přenos záznamů, informací, obrazu a zvuku, zejména videokazety, CD-ROM, DVD; (16) fotografie, papír, lepenka, reklamní, propagační a užitkové výrobky z papíru, například etikety, ubrousky, ručníky, tiskoviny, periodické i neperiodické publikace, informační, reklamní a propagační letáky, plakáty, prospekty, pohlednice, mapy, průvodce, dopisní obálky a papíry, blahopřání, kalendáře, samolepky, sešity, skicáky, tužky, těžítka, tiskárenské a kartonážní výrobky, data a databáze na papírových nosičích, kancelářské výrobky této třídy; (21) sklo, porcelán, keramika a majolika, zejména sklenice, lahve, šálky, podšálky, hrnečky a talíře v této třídě; (25) oděvy, zejména kravaty, šály, šátky, čelenky v této třídě; (35) propagační, reklamní a inzertní činnost a služby, marketing, reklama; (37) údržba cest a silnic; (38) šíření informací prostřednictvím veřejných datových sítí, například Internet; (41) výchova a vzdělávání, zejména provozování škol, muzeí a galerií, provozování veřejných knihoven a poskytování knihovnických služeb, organizování kulturních nebo vzdělávacích výstav, zábava, sportovní a kulturní aktivity; (42) provozování archeologického ústavu a poskytování archeologických služeb; (43) poskytování sociální péče, zejména provozování dětských domovů, domovů důchodců a domovů pro tělesně nebo duševně postižené osoby, vše spadající do této třídy; (44) poskytování zdravotní péče, zejména provozování nemocnic a domovů důchodců pro tělesně nebo duševně postižené osoby, vše spadající do této třídy.

(511) 9, 16, 21, 25, 35, 37, 38, 41, 42, 43, 44  
(540)



(111) **363229**  
(220) 02.06.2017  
(320) 02.06.2017  
(442) 26.07.2017  
(151) 01.11.2017  
(730) **Mondek Martin**, Sokolská třída 318/5, Ostrava, 70200, CZ  
(740) Ing. Pavel Nádvořník s.r.o., Sokola Tůmy 1099/1, Ostrava - Mariánské Hory, 70900  
(210) O-540103  
(510) (29) potraviny a pochutiny na bázi brambor, zeleniny, ovoce, polotovary, směsi, náplně a pomazánky na bázi brambor, zeleniny, ovoce, brambory, zelenina a ovoce konzervované, sušené, vařené, zavařeniny, směsi, náplně, masové a zeleninové výtažky, vše spadající do této třídy; (30) těstoviny, výrobky z luštěninové, obilné, kukuřičné, sójové, rýžové a bramborové mouky, slané pečivo, jemné pečivo, suchary a sušenky, kekсы a kreky, chuťové přísady, koření, šťávy a omáčky, vločky kukuřičné a ovesné, popcorn, mšlí, lupínky, vše spadající do této třídy.

(511) 29, 30  
(540)

**YESPASTA**

(111) **363230**  
(220) 05.06.2017  
(320) 05.06.2017  
(442) 26.07.2017  
(151) 01.11.2017

(730) **Usti Oilseed Processing s.r.o.**, Žukovova 1658/27A, Ústí nad Labem, Sřtekov, 40003, CZ

(740) Advokátní kancelář Kučírek Legal, JUDr. Tomáš Kučírek, Petřská 1168/29, Praha 1, Nové Město, 11000

(210) O-540133

(591) Barevná

(510) (29) jedlé oleje a tuky.

(511) 29

(540)



(111) **363231**

(220) 05.06.2017

(320) 05.06.2017

(442) 26.07.2017

(510) 01.11.2017

(730) **Blahušek Miroslav Ing.**, Dřínovec 668, Vacenovice, 69606, CZ

(740) INPROCHES Patentová a známková kancelář, Mgr. Alžběta Jurčíková, patentová zástupkyně, Mezírka 1, Brno, 60200

(210) O-540136

(510) (29) maso, ryby, drůbež a zvěřina, masové výtažky, konzervované, mražené, sušené a vařené ovoce a zelenina, želé, džemy, kompoty, vejce, mléko a mléčné výrobky, jedlé oleje a tuky; (30) káva, čaj, kakao a náhražky kávy, rýže, tapioka a ságo, mouka a přípravky vyrobené z obilnin, chléb, pečivo a cukrovinky, potraviny rostlinného původu upravené pro přímou konzumaci nebo konzervování, jakož i prostředky pro zlepšení chuti potravin, produkty určené ke konzumaci v mraženém stavu, cukr, med, melasa, droždí, kypřící prášek do pečiva, sůl, hořčice, ocet, omáčky (ochucovadla), koření, led; (31) surové a nezpracované zemědělské, akvakuální, zahradnické a lesní produkty, zrna a semena surová nebo nezpracovaná, čerstvé ovoce a zelenina, čerstvé bylinky, přírodní rostliny a květiny, cibule a hlízy, sazenice a semena pro pěstování rostlin, živá zvířata, krmiva a nápoje pro zvířata, slad; (32) piva, minerální a syčené vody a jiné nealkoholické nápoje, ovocné nápoje a ovocné šťávy, sirupy a jiné přípravky pro přípravu nápojů; (33) alkoholické nápoje (s výjimkou pív); (41) vzdělávání, školení, zábava, sportovní a kulturní činnosti; (43) služby zajišťující stravování a nápoje, dočasné ubytování; (44) lékařské služby, veterinární služby, péče o hygienu a krásu osob a zvířat, zemědělské, zahradnické a lesnické služby.

(511) 29, 30, 31, 32, 33, 41, 43, 44

(540)



(111) **363232**

(220) 05.06.2017

(320) 05.06.2017

(442) 26.07.2017

(510) 01.11.2017

(730) **FCC průmyslové systémy s.r.o.**, Čimická 818/86, Praha 8 - Bohnice, 18200, CZ

(740) Jiří Effmert, Družstevní 1424/12, Říčany, 25101

(210) O-540141

(591) Barevná

(510) (7) roboty k průmyslovým účelům, kolaborativní roboty, mobilní roboty, nanoroboty, roboty do laboratoří, jednoúčelové stroje, systémy pro strojové vidění; (9) počítače, sálové, palubní, procesové, přenosné, průmyslové, tablety (počítače), kapesní počítače, notebooky (počítače), netbooky (počítače), pracovní stanice (počítače), počítače pro mobilní aplikace, počítače do vozidel, filtry obrazovky, tašky na počítače, automobilové navigační počítače, disková mechanika počítače, podvodní potápěčské počítače, skřínky na počítače, periferní zařízení pro počítače, reproduktory pro počítače, touchpady pro počítače, karty rozhraní pro počítače, vstupní zařízení pro počítače, interface (rozhraní) pro počítače, měniče disků pro počítače, kryty počítačů, zálohovací mechaniky pro počítače, periferní zařízení pro počítače, počítačový hardware, prázdné disky pro počítače, hodinové generátory pro počítače, elektronické komponenty pro počítače, počítače typu tenký klient, počítače na jízdní kola, tiskárny pro počítače, interní chladič ventilátory pro počítače, ochrana proti prachu na počítače, chladič podložky pro bezdrátové počítače, stojany a držáky pro počítače, nahané programy operačních systémů pro počítače, přenosné mechaniky pevného disku pro počítače, software pro počítačem podporované projektování (CAD), spořiče obrazovky s možností stažení pro počítače, podložky pro myš k počítačům, tapety s možností stažení pro počítače a telefony, software na CD a DVD - romech, digitální, analogové a měřicí karty pro měření a sběr dat, externí moduly pro sběr dat, monitory průmyslové, displejové, LCD a LED, širokoúhlé monitory, monitory, pevné disky hdd (flash disky), klávesnice, myši, touchpady, trackbooly a joysticky pro počítače, průmyslové sběrnice pro počítače, servery pro synchronizaci času, operátorské panely pro počítače, počítačové servisní programy pro právu souborů, počítačové sběrnice, měřicí karty do počítačů, ethernetové karty, ethernetový hardware, ethernetové přijímače a vysílače, ethernetové spínače a kabely, senzory na měření hloubky, elektrické přístroje na měření, přístroje na měření vzdálenosti a velikosti, přístroje k měření teploty pro vědecké použití, přístroje na měření, počítání, usměrňování kalibrací, software pro zpracování obrazu, zařízení na zpracování obrazu, elektronické karty na zpracování obrazu, systémy s umělou inteligencí; (35) vydávání, maloobchodní a velkoobchodní prodej zboží výše uvedeného ve tř. 7 a 9, nabízení zboží výše uvedeného ve tř. 7 a 9 na Internetu, subdodavatelské služby (obchodní asistence, obchodní konzultační a poradenské služby) pro zboží výše uvedené ve tř. 7 a 9; (37) údržba a servis zboží ze tř. 7 a 9, údržba počítačů, údržba a servis populačních zařízení, instalace počítačů, instalace počítačových systémů, instalace počítačových sítí, instalace, montáž a opravy počítačového hardwaru a telekomunikačních zařízení, instalace lékařských přístrojů, instalace elektronických komunikačních sítí, instalace a opravy fotovoltaických zařízení, instalace přístrojů pro datové sítě, instalace a opravy komunikačního hardwaru, instalace kabelů pro přístup k Internetu;

(42) navrhování a vývoj softwaru na zpracování obrazu, grafiky a textu, na zpracování informací, dat, zvuku nebo obrazu, instalace softwaru, instalace firmwaru, pronájem počítačů, obnova počítače po zhroucení, výzkum zaměřený na počítače, poradenství zaměřené na počítače, vědecké testování využitím počítačů, počítačem podporovaný design grafického videa, programování zaměřené na počítače, počítačem podporované projektování pro výrobní operace, zálohování dat uložených na pevném disku počítače, služby v oblasti počítačem podporovaného diagnostického testování, inženýrské práce a služby počítačem podporovaných inženýrských prací, služby v oblasti počítačem podporovaného designu dílů a forem, vývoj počítačového softwaru pro počítačem podporované projektování/počítačovou podporu obrábění (CAD, CAM), instalace počítačového softwaru, instalace mobilních pagerových systémů, návrhy strojů, služby technického měření a testování, kontrola kvality a testování, kontrola kvality pro třetí osoby, kontrola kvality v oblasti počítačových systémů, kontrola kvality v oblasti počítačového softwaru.

(511) 7, 9, 35, 37, 42  
(540)



(111) **363233**  
(220) 06.06.2017  
(320) 06.06.2017  
(442) 26.07.2017  
(151) 01.11.2017  
(730) **Lasáková Kateřina**, Nová Vyhlička 444, Poříčany, 28914, CZ  
(210) O-540150  
(510) (3) kosmetické přípravky, parfumerie, přípravky pro osobní hygienu; (24) textilní výrobky a náhradní součásti pro textilní výrobky; (35) reklamní, marketingové a propagační služby.  
(511) 3, 24, 35  
(540)



(111) **363234**  
(220) 06.06.2017  
(320) 06.06.2017  
(442) 26.07.2017  
(151) 01.11.2017  
(730) **Český rozhlas**, Vinohradská 1409/12, Praha 2, 12099, CZ  
(210) O-540163  
(510) (9) nahrané a nenahrané nosiče záznamů zvuku a obrazu; (16) časopisy, periodické a neperiodické tiskoviny, propagační tiskoviny, zejména katalogy, prospekty, plakáty, fotografie, knihy; (35) propagační činnost, reklama, zejména prostřednictvím rozhlasového vysílání; (36) organizování dobročinných sbírek, organizování sbírek; (38) provozování rozhlasového vysílání, šíření rozhlasových pořadů a dalšího multimediálního obsahu přes Internet; (41) činnost vzdělávací, zábavná a vyučovací, pořádání koncertů, agenturní činnost v oblasti umění a kultury, pořádání hudebních soutěží, organizování soutěží (vzdělávacích nebo

zábavných), tvorba rozhlasových programů, rozhlasové zpravodajství, publicistika; (42) tvorba a správa webových stránek.

(511) 9, 16, 35, 36, 38, 41, 42  
(540)



(111) **363235**  
(220) 06.06.2017  
(320) 06.06.2017  
(442) 26.07.2017  
(151) 01.11.2017  
(730) **BASF SE**, Carl-Bosch-Str. 38, 67056 Ludwigshafen am Rhein, DE  
(740) Společná advokátní kancelář Všecka Zelený Švorčík Kalenský a partneři, JUDr. Otakar Švorčík, Hálkova 2, Praha 2, 12000  
(210) O-540166  
(510) (1) termoplasty a sloučeniny na biologickém základu.  
(511) 1  
(540)

**NYO**

(111) **363236**  
(220) 07.06.2017  
(320) 07.06.2017  
(442) 26.07.2017  
(151) 01.11.2017  
(730) **Jakoubek Michal Ing.**, V Jahodách 1010, Praha 4, Kunratice, 14800, CZ  
(210) O-540196  
(591) Barevná  
(510) (31) čerstvé ovoce, čerstvé jahody, vodní meloun, meloun (čerstvý), sazenice.  
(511) 31  
(540)



(111) **363237**  
(220) 07.06.2017  
(320) 07.06.2017  
(442) 26.07.2017  
(151) 01.11.2017  
(730) **Prag Art works s.r.o.**, Mánesova 1175/48, Praha 2, Vinohrady, 12000, CZ  
(740) Konečná & Zacha, s.r.o., advokátní kancelář, Mgr. Tomáš Zacha, Lazarská 1718/3, Praha 1, Nové Město, 11000  
(210) O-540214  
(591) Barevná  
(510) (35) reklamní, marketingové a propagační služby, propagační marketing, internetový marketing, marketingová asistence, marketingové poradenství, marketingové služby, pořádání dražeb, pořádání veletrhů, obchodní poradenské služby, maloobchodní prodej uměleckých děl, velkoobchodní prodej uměleckých děl, organizace obchodních a podnikatelských výstav, organizace výstav a veletrhů pro obchodní a reklamní účely, pořádání výstav pro obchodní účely, pořádání výstav pro komerční účely, pořádání a řízení výstav pro obchodní účely, obchodní management umělecké

činnosti; (36) oceňování uměleckých děl, oceňování (odhady) uměleckých děl, poskytování informací vztahujících se k oceňování uměleckých děl, investiční poradenství, finanční sponzorování akcí výtvarného umění; (41) služby v oblasti vzdělávání, zábavy a sportu, služby umělecké galerie, umělecké výstavy, pořádání představení, pořádání konferencí, pořádání seminářů, pořádání přednášek, pořádání soutěží, pořádání vzdělávacích kurzů, vzdělávací služby v oblasti umění, pronájem uměleckých děl, organizace výstav pro vzdělávací účely, pořádání výstav pro zábavní účely, pořádání výstav pro vzdělávací účely, organizování uměleckých soutěží, organizování kulturních a uměleckých akcí.

(511) 35, 36, 41  
(540)



(111) **363238**  
(220) 09.06.2017  
(320) 09.06.2017  
(442) 26.07.2017  
(151) 01.11.2017  
(730) **Voráček Václav**, Vinohradní 79, Šimonovice, Minkovice, 46312, CZ  
(210) O-540250  
(510) (11) elektrická topení, elektrická zařízení na topení, elektrické radiátory, elektrické radiátory na vytápění budov, přímotopy, akumulární topná tělesa.  
(511) 11  
(540)

**hetta**

(111) **363239**  
(220) 09.06.2017  
(320) 09.06.2017  
(442) 26.07.2017  
(151) 01.11.2017  
(730) **Virtual Market s.r.o.**, Dusíkova 7a, Brno, 63800, CZ  
(210) O-540251  
(591) Barevná  
(510) (12) motorová vozidla, přívěsy a jejich části, osobní auta, užitková vozidla, mikrobusey a ostatní dopravní prostředky, motory pro pozemní vozidla, nákladní vozidla a kamióny; (35) zprostředkovatelská činnost v oblasti obchodu s výrobky nárokovánými ve třídě 12; (39) pronájem motorových vozidel, půjčování použitých silničních vozidel, parkování použitých silničních vozidel (služby), pronájem použitých užitkových a nákladních vozidel, doprava, expedice.  
(511) 12, 35, 39  
(540)



(111) **363240**  
(220) 09.06.2017  
(320) 09.06.2017  
(442) 26.07.2017

(151) 01.11.2017  
(730) **Port 7 s.r.o.**, Křižíkova 34/682, Praha 8, 18600, CZ  
(210) O-540252  
(510) (36) pronájem nemovitostí, zprostředkování nemovitostí, realitní kanceláře, správa majetku, vybírání nájemného, inkasování nájemného, makléřství (jednatelství), kapitálové investice; (37) stavebnictví, stavitelství, dozor nad stavbami.  
(511) 36, 37  
(540)

**Port7**

(111) **363241**  
(220) 09.06.2017  
(320) 09.06.2017  
(442) 26.07.2017  
(151) 01.11.2017  
(730) **Referendum o Evropské unii**, Hradčanské náměstí 61/11, Praha 1, 11800, CZ  
(740) Mgr. Robert Štěpánek, Pod vilami 747/10, Praha 4, Nusle, 14000  
(210) O-540257  
(591) Barevná  
(510) (16) periodický a neperiodický tisk, časopisy, fotografie, kalendáře, kancelářské potřeby s výjimkou nábytku, katalogy, knihy, noviny, papírenské výrobky, prospekty, mapy, obtisky, pohlednice, reprodukce, samolepky, tiskoviny, reklamní, propagační a užitkové výrobky z papíru spadající do této třídy, informační, reklamní a propagační tiskoviny, papírové a plastové tašky, tužky, těžítka; (25) oděvy, obuv, kloboučnické zboží, trička; (38) elektronická pošta, počítačová komunikace, přenos zpráv a obrazových informací pomocí počítače, distribuce informací pomocí komunikace mezi sítěmi, přenos informací po internetu, služba přenosu publikací na nosičích přenášených po síti, přenos zpráv a obrazových informací pomocí počítače, šíření elektronických časopisů, periodik a knih v elektronické podobě; (42) tvorba software, programování, aktualizace a údržba programového vybavení, programování internetových databázových systémů a internetových aplikací, tvorba multimediálních dokumentů, prezentací, aplikací, katalogů a podobně, konstrukce www prezentací, tvorba informačních databází, hosting webových stránek, převádění médií do elektronické podoby, tvorba elektronických časopisů, periodik a knih spadající do této třídy.  
(511) 16, 25, 38, 42  
(540)



(111) **363242**  
(220) 09.06.2017  
(320) 09.06.2017  
(442) 26.07.2017  
(151) 01.11.2017  
(730) **SAVENCIA SA**, Rue Rieussec 42, Viroflay, FR  
(740) Kania, Sedlák, Smola, Ing. Lucie Lunzarová, Mendlovo náměstí 907/1a, Brno, Staré Brno, 60300  
(210) O-540262  
(591) Barevná  
(510) (29) mléko, sýry a mléčné výrobky, jedlé oleje a tuky.  
(511) 29

(540)



psychologické poradenství, služby v oblasti psychoterapie, služby psychologa.

(511) 41, 44

(540)



MANUÁL NA MOZEK

(111) **363243**

(220) 09.06.2017

(320) 09.06.2017

(442) 26.07.2017

(151) 01.11.2017

(730) **SAVENCIA SA**, Rue Rieussec 42, Viroflay, FR

(740) Kania, Sedlák, Smola, Ing. Lucie Lunzarová, Mendlovo náměstí 907/1a, Brno, Staré Brno, 60300

(210) O-540263

(591) Barevná

(510) (29) mléko, sýry a mléčné výrobky, jedlé oleje a tuky.

(511) 29

(540)



(111) **363244**

(220) 10.06.2017

(320) 10.06.2017

(442) 26.07.2017

(151) 01.11.2017

(730) **Fiala Václav**, Československé armády 402, Valašské Klobouky, 76601, CZ

(740) Mgr. David Müller, Filipova 2016/6, Praha 4, Chodov, 14800

(210) O-540279

(510) (35) reklama a reklamní služby, produkce (výroba) reklamních filmů, výroba reklamních šotů; (41) výroba filmů a videonahrávek, výroba zvukových a obrazových záznamů na zvukových a obrazových nosičích, úprava videozáznamů, výroba audiovizuálních prezentací, služby filmového studia.

(511) 35, 41

(540)

**VALFA**

(111) **363245**

(220) 11.06.2017

(320) 11.06.2017

(442) 26.07.2017

(151) 01.11.2017

(730) **Protivanská Alžběta Mgr.**, Františka Křížka 495/36, Praha 7, Holešovice, 17000, CZ

(210) O-540283

(591) Barevná

(510) (41) koučink, koučink (školení), životní koučink (školení), personální koučink (školení), vzdělávací kurzy, vedení kurzů, videoprodukce; (44)

(111) **363246**

(220) 11.06.2017

(320) 11.06.2017

(442) 26.07.2017

(151) 01.11.2017

(730) **Kovařík Michal Ing.**, Čechova 300/25, Praha 7, Bubeneč, 17000, CZ

(210) O-540284

(591) Barevná

(510) (37) stavební dohled a dozor, poradenství v oboru stavebnictví; (42) projektování staveb.

(511) 37, 42

(540)



(111) **363247**

(220) 12.06.2017

(320) 12.06.2017

(442) 26.07.2017

(151) 01.11.2017

(730) **SUN SKI GROUP s.r.o.**, Kpt. Nálepky 962/13, Olomouc, 77900, CZ

(210) O-540290

(510) (35) reklama, propagace, řízení obchodní činnosti, obchodní administrativa, kancelářské práce; (41) vzdělávání, školení, zábava, sportovní a kulturní činnosti; (43) služby zajišťující stravování a nápoje, dočasné ubytování.

(511) 35, 41, 43

(540)



- (111) **363248**  
(220) 12.06.2017  
(320) 12.06.2017  
(442) 26.07.2017  
(151) 01.11.2017  
(730) **DIGI CZ s.r.o.**, Na Florenci 2116/15, Praha 1, 11000, CZ  
(210) O-540291  
(591) Barevná  
(510) (9) antény, elektrická komunikační zařízení, parabolické antény pro příjem televize, programy operačních systémů pro chytré televize, set-top boxy, software pro telekomunikace, vysílače; (35) marketing, obchodní průzkum, obchodní správa licencí k výrobkům a službám jiných osob, obchodní zprostředkovatelské služby, online inzerce v počítačové síti, podpora prodeje jiných osob, PPC reklama, pronájem reklamního času v komunikačních médiích, propagace, reklama, sjednávání obchodních smluv pro jiné osoby, telemarketing, televizní reklama, výroba reklamních filmů, zprostředkování propagace; (37) instalace a opravy elektrospotřebičů; (38) audiovizuální přenosové služby, bezdrátový přenos a vysílání televizních programů, digitální přenos dat po internetu, informace o telekomunikacích, poskytování komunikace prostřednictvím televize, poskytování telekomunikačních zařízení, poskytování telekomunikačního připojení ke globální počítačové síti, pronájem doby přístupu do globální počítačové sítě, pronájem modemů, pronájem telekomunikačního zařízení, přenos dat přes telekomunikace, přenos kabelové televize, přenos multimediálního obsahu prostřednictvím internetu; přenos videa na vyžádání, retransmise (opětovný přenos) obrazu přes satelit, rozhlasové vysílání, satelitní přenos, sdělování informací prostřednictvím televize, služby televizního vysílání vztahující se k IPTV, služby vysílání audia a videa poskytované prostřednictvím internetu, streaming dat, telefonická komunikace, televizní vysílání, videokonferenční služby, vysílání televize přes internet, zasilání zpráv; (41) poskytování filmů a televizních programů bez možnosti stažení prostřednictvím placené televize, poskytování televizních programů bez možnosti stažení prostřednictvím přenosu videa na objednávku, poskytování videí online bez možnosti stažení, televizní zábava, výroba rozhlasových a televizních programů, zábava prostřednictvím televize přes internetový protokol, zábava ve formě televize v mobilních telefonech; (42) poradenství v oblasti telekomunikačních technologií.  
(511) 9, 35, 37, 38, 41, 42  
(540)



- (111) **363249**  
(220) 12.06.2017  
(320) 12.06.2017  
(442) 26.07.2017  
(151) 01.11.2017  
(730) **DIGI CZ s.r.o.**, Na Florenci 2116/15, Praha 1, 11000, CZ  
(210) O-540292  
(591) Barevná  
(510) (9) antény, elektrická komunikační zařízení, parabolické antény pro příjem televize, programy operačních systémů pro chytré televize, set-top boxy, software pro telekomunikace, vysílače; (35) marketing, obchodní průzkum, obchodní správa licencí k výrobkům a službám jiných osob, obchodní zprostředkovatelské služby, online inzerce v počítačové síti, podpora prodeje jiných osob, PPC reklama, pronájem reklamního času v komunikačních médiích, propagace, reklama, sjednávání obchodních smluv pro jiné osoby, telemarketing, televizní reklama, výroba reklamních filmů, zprostředkování propagace; (37) instalace a opravy elektrospotřebičů; (38) audiovizuální přenosové služby, bezdrátový přenos a vysílání televizních programů, digitální přenos dat po internetu, informace o telekomunikacích, poskytování komunikace prostřednictvím televize, poskytování telekomunikačních zařízení, poskytování telekomunikačního připojení ke globální počítačové síti, pronájem doby

- přístupu do globální počítačové sítě, pronájem modemů, pronájem telekomunikačního zařízení, přenos dat přes telekomunikace, přenos kabelové televize, přenos multimediálního obsahu prostřednictvím internetu; přenos videa na vyžádání, retransmise (opětovný přenos) obrazu přes satelit, rozhlasové vysílání, satelitní přenos, sdělování informací prostřednictvím televize, služby televizního vysílání vztahující se k IPTV, služby vysílání audia a videa poskytované prostřednictvím internetu, streaming dat, telefonická komunikace, televizní vysílání, videokonferenční služby, vysílání televize přes internet, zasilání zpráv; (41) poskytování filmů a televizních programů bez možnosti stažení prostřednictvím placené televize, poskytování televizních programů bez možnosti stažení prostřednictvím přenosu videa na objednávku, poskytování videí online bez možnosti stažení, televizní zábava, výroba rozhlasových a televizních programů, zábava prostřednictvím televize přes internetový protokol, zábava ve formě televize v mobilních telefonech; (42) poradenství v oblasti telekomunikačních technologií.  
(511) 9, 35, 37, 38, 41, 42  
(540)



- (111) **363250**  
(220) 12.06.2017  
(320) 12.06.2017  
(442) 26.07.2017  
(151) 01.11.2017  
(730) **DIGI CZ s.r.o.**, Na Florenci 2116/15, Praha 1, 11000, CZ  
(210) O-540293  
(510) (9) antény, elektrická komunikační zařízení, parabolické antény pro příjem televize, programy operačních systémů pro chytré televize, set-top boxy, software pro telekomunikace, vysílače; (35) marketing, obchodní průzkum, obchodní správa licencí k výrobkům a službám jiných osob, obchodní zprostředkovatelské služby, online inzerce v počítačové síti, podpora prodeje jiných osob, PPC reklama, pronájem reklamního času v komunikačních médiích, propagace, reklama, sjednávání obchodních smluv pro jiné osoby, telemarketing, televizní reklama, výroba reklamních filmů, zprostředkování propagace; (37) instalace a opravy elektrospotřebičů; (38) audiovizuální přenosové služby, bezdrátový přenos a vysílání televizních programů, digitální přenos dat po internetu, informace o telekomunikacích, poskytování komunikace prostřednictvím televize, poskytování telekomunikačních zařízení, poskytování telekomunikačního připojení ke globální počítačové síti, pronájem doby přístupu do globální počítačové sítě, pronájem modemů, pronájem telekomunikačního zařízení, přenos dat přes telekomunikace, přenos kabelové televize, přenos multimediálního obsahu prostřednictvím internetu; přenos videa na vyžádání, retransmise (opětovný přenos) obrazu přes satelit, rozhlasové vysílání, satelitní přenos, sdělování informací prostřednictvím televize, služby televizního vysílání vztahující se k IPTV, služby vysílání audia a videa poskytované prostřednictvím internetu, streaming dat, telefonická komunikace, televizní vysílání, videokonferenční služby, vysílání televize přes internet, zasilání zpráv; (41) poskytování filmů a televizních programů bez možnosti stažení prostřednictvím placené televize, poskytování televizních programů bez možnosti stažení prostřednictvím přenosu videa na objednávku, poskytování videí online bez možnosti stažení, televizní zábava, výroba rozhlasových a televizních programů, zábava prostřednictvím televize přes internetový protokol, zábava ve formě televize v mobilních telefonech; (42) poradenství v oblasti telekomunikačních technologií.  
(511) 9, 35, 37, 38, 41, 42  
(540)

**DIGI2GO**

- (111) **363251**  
(220) 12.06.2017

- (320) 12.06.2017  
(442) 26.07.2017  
(151) 01.11.2017  
(730) **EUROPEAK s.r.o.**, Pod altánem 9/105, Praha 10, Strašnice, 10000, CZ  
(210) O-540298  
(510) (43) pivnice, kavárny, bary, restaurace (služby).  
(511) 43  
(540)



**PUBLIKUM**  
místo setkání

- (111) **363252**  
(220) 12.06.2017  
(320) 12.06.2017  
(442) 26.07.2017  
(151) 01.11.2017  
(730) **J Perfect spol. s r.o.**, Nádražní 1081, Nové Strašecí, 27101, CZ  
(740) Ing. Michal Jupa, patentový zástupce, Na Baních 1385, Praha 5 - Zbraslav, 15600  
(210) O-540302  
(510) (3) kosmetické, drogistické a hygienické výrobky všeho druhu, spadající do této třídy, pleťová, tělová, vlasová a dekorativní kosmetika, parfémy a vůně; (35) zprostředkovatelská činnost v oblasti obchodu, maloobchod - velkoobchod, export - import, internetový obchod (e-shop), telemarketing (prodej po telefonu), prodej zboží pro třetí osoby, vše s následujícími výrobky: potraviny, potravinové doplňky a nápoje všeho druhu, vitamínové doplňky, kosmetické, drogistické a hygienické výrobky, parfumerie, vlasové doplňky, pomůcky a ozdoby, spotřební elektronika, elektrické přístroje pro úpravu vlasů a pro péči o tělo, sportovní potřeby a vybavení, textilní a obuvnické výrobky a jejich doplňky, výrobky z kůže a jejich náhrad, marketing, šíření a distribuce vzorků a reklamních předmětů, předvádění zboží, slevové akce, reklama, propagace a inzere všemi druhy médií, průzkum a analýzy trhů, zprostředkovatelská, obstaravatelská a konzultační činnost v uvedených oborech třídy 35; (41) vzdělávací a školicí činnost, provozování zařízení sloužících k zábavě, vzdělávání, sportu a rekondici, poskytování výchovně - zábavních, školicích, pracovních a klubových služeb (klubová činnost), tvorba, šíření a pronájem audiovizuálních děl, vydávání publikací, elektronických knih a časopisů, zprostředkovatelská a poradenská činnost v uvedených oblastech třídy 41; (43) poskytování stravovacích a ubytovacích služeb, catering, zprostředkovatelská činnost v uvedených oblastech třídy 43; (44) poskytování péče kosmetické, hygienické, regenerační a rekondiční, služby salónu krásy, masáže, solária, kadeřnictví, manikúra, pedikúra, zprostředkovatelská činnost v uvedených oblastech třídy 44.  
(511) 3, 35, 41, 43, 44  
(540)

**asombroso**

- (111) **363253**  
(220) 12.06.2017  
(320) 12.06.2017  
(442) 26.07.2017  
(151) 01.11.2017  
(730) **J Perfect spol. s r.o.**, Nádražní 1081, Nové Strašecí, 27101, CZ  
(740) Ing. Michal Jupa, patentový zástupce, Na Baních 1385, Praha 5 - Zbraslav, 15600  
(210) O-540303  
(510) (3) kosmetické, drogistické a hygienické výrobky všeho druhu, spadající do této třídy, pleťová, tělová, vlasová a dekorativní kosmetika, parfémy a vůně; (35) zprostředkovatelská činnost v oblasti obchodu, maloobchod - velkoobchod, export - import, internetový obchod (e-shop), telemarketing (prodej po telefonu), prodej zboží pro třetí osoby, vše s následujícími

výrobky: potraviny, potravinové doplňky a nápoje všeho druhu, vitamínové doplňky, kosmetické, drogistické a hygienické výrobky, parfumerie, vlasové doplňky, pomůcky a ozdoby, spotřební elektronika, elektrické přístroje pro úpravu vlasů a pro péči o tělo, sportovní potřeby a vybavení, textilní a obuvnické výrobky a jejich doplňky, výrobky z kůže a jejich náhrad, marketing, šíření a distribuce vzorků a reklamních předmětů, předvádění zboží, slevové akce, reklama, propagace a inzere všemi druhy médií, průzkum a analýzy trhů, zprostředkovatelská, obstaravatelská a konzultační činnost v uvedených oborech třídy 35; (41) vzdělávací a školicí činnost, provozování zařízení sloužících k zábavě, vzdělávání, sportu a rekondici, poskytování výchovně - zábavních, školicích, pracovních a klubových služeb (klubová činnost), tvorba, šíření a pronájem audiovizuálních děl, vydávání publikací, elektronických knih a časopisů, zprostředkovatelská a poradenská činnost v uvedených oblastech třídy 41; (43) poskytování stravovacích a ubytovacích služeb, catering, zprostředkovatelská činnost v uvedených oblastech třídy 43; (44) poskytování péče kosmetické, hygienické, regenerační a rekondiční, služby salónu krásy, masáže, solária, kadeřnictví, manikúra, pedikúra, zprostředkovatelská činnost v uvedených oblastech třídy 44.

- (511) 3, 35, 41, 43, 44  
(540)

**asombroso**

- (111) **363254**  
(220) 13.06.2017  
(320) 13.06.2017  
(442) 26.07.2017  
(151) 01.11.2017  
(730) **E.L. fashion design s.r.o.**, Úpická 245, Praha 9, Dolní Počernice, 19012, CZ  
(740) AK Prokopec & part., Mgr. Jaroslav Mašín, advokát, Karlovo náměstí 285/19, Praha 2, Nové Město, 12000  
(210) O-540323  
(591) Barevná  
(510) (14) vzácné kovy a jejich slitiny, šperky, drahokamy a polodrahokamy, hodinářské a chronometrické přístroje; (18) kůže a imitace kůže, zvířecí kůže a usně, zavazadla a tašky, deštníky a slunečníky, vycházkové hole, biče, postroje a sedlářské výrobky, obojky, vodítka a oblečky pro zvířata; (24) textilie a náhražky textilií, bytový textil, textilní a plastové záclony a závěsy; (25) oděvy, obuv, pokrývky hlavy; (26) krajky a výšivky, stuhy a prýmký, knoflíky, galanterní háčky a očka, špendlíky a jehly, umělé květiny, ozdoby do vlasů, umělé vlasy.  
(511) 14, 18, 24, 25, 26  
(540)



- (111) **363255**  
(220) 27.06.2017  
(320) 27.06.2017  
(442) 26.07.2017  
(151) 01.11.2017  
(730) **NANO4FIBERS Group s.r.o.**, Jahnova 8, Pardubice, 53002, CZ



(210) O-540403

(591) Barevná

(510) (35) administrativní služby, marketing, obchodní informace a rady pro spotřebitele, obchodní průzkum, obchodní správa licencí k výrobkům a službám jiných osob, podpora prodeje jiných osob, pomoc při řízení obchodních či průmyslových podniků, poradenství v oblasti řízení obchodní činnosti, poskytování obchodních informací prostřednictvím webových stránek, prezentace výrobků v komunikačních médiích pro účely maloobchodu, profesionální obchodní poradenství, propagace, průzkum trhu, řízení obchodní činnosti nezávislých poskytovatelů služeb, sestavování katalogů informací pro obchodní či reklamní účely, sjednávání a uzavírání obchodních transakcí pro třetí strany, sjednávání obchodních smluv pro jiné osoby, zprostředkování obchodů a služby pro maloobchod nebo velkoobchod s farmaceutickými, veterinárními a sanitárními přípravky a zdravotnickým materiálem, subdodavatelské služby (pomoc v obchodní činnosti), šíření vzorků, zásobovací služby pro jiné osoby (nákup zboží a služeb pro jiné podniky), zprostředkování dovozu a vývozu, zprostředkování obchodních informací, zprostředkování obchodů v oblasti propojení možných soukromých investorů s podnikateli, kteří potřebují financování, zprostředkování propagace, zprostředkování reklamy; (40) apretace textilií, elektrolytické pokovování, hlubotisk, informace o úpravě a zpracování materiálů, konečná úprava papíru, laminování, mletí, nekrčivá úprava látek, nepromokavá úprava látek, odstraňování pachů z ovzduší, ohnivzdorná úprava látek, osvěžování vzduchu, pokovování, tisk, úprava a zpracování textilií, úprava látek, úprava papíru, úprava vody, vulkanizace (úprava materiálu), vypalování keramiky, výroba energie, zakázková montáž materiálů pro jiné osoby; (42) biologický výzkum, chemická analýza, chemický výzkum, fyzikální výzkum, klinické studie, poradenství v oblasti úspor energie, poskytování vědeckých informací a poradenství v oblasti uhlíkové kompenzace, provádění studií technických projektů, služby v oblasti chemie, služby vědecké laboratoře, technický výzkum, technologické poradenství, testování materiálů, testování textilií, vědecký výzkum, výzkum a vývoj nových výrobků pro jiné osoby, výzkum v oblasti ochrany životního prostředí, výzkum ve strojírenství.

(511) 35, 40, 42

(540)



(111) **363256**

(220) 27.06.2017

(320) 27.06.2017

(442) 26.07.2017

(151) 01.11.2017

(730) **NANO4FIBERS Group s.r.o.**, Jahnova 8, Pardubice, 53002, CZ

(210) O-540404

(510) (35) administrativní služby, marketing, obchodní informace a rady pro spotřebitele, obchodní průzkum, obchodní správa licencí k výrobkům a službám jiných osob, podpora prodeje jiných osob, pomoc při řízení obchodních či průmyslových podniků, poradenství v oblasti řízení obchodní činnosti, poskytování obchodních informací prostřednictvím webových stránek, prezentace výrobků v komunikačních médiích pro účely maloobchodu, profesionální obchodní poradenství, propagace, průzkum trhu, řízení obchodní činnosti nezávislých poskytovatelů služeb, sestavování katalogů informací pro obchodní či reklamní účely, sjednávání a uzavírání obchodních transakcí pro třetí strany, sjednávání obchodních smluv pro jiné osoby, zprostředkování obchodů a služby pro maloobchod nebo velkoobchod s farmaceutickými, veterinárními a sanitárními přípravky a zdravotnickým materiálem, subdodavatelské služby (pomoc v obchodní činnosti), šíření vzorků, zásobovací služby pro jiné osoby (nákup zboží a služeb pro jiné podniky), zprostředkování dovozu a vývozu, zprostředkování obchodních informací, zprostředkování obchodů v oblasti propojení možných soukromých investorů s podnikateli, kteří potřebují financování, zprostředkování propagace, zprostředkování reklamy; (40) apretace textilií, elektrolytické pokovování, hlubotisk, informace o úpravě

a zpracování materiálů, konečná úprava papíru, laminování, mletí, nekrčivá úprava látek, nepromokavá úprava látek, odstraňování pachů z ovzduší, ohnivzdorná úprava látek, osvěžování vzduchu, pokovování, tisk, úprava a zpracování textilií, úprava látek, úprava papíru, úprava vody, vulkanizace (úprava materiálu), vypalování keramiky, výroba energie, zakázková montáž materiálů pro jiné osoby; (42) biologický výzkum, chemická analýza, chemický výzkum, fyzikální výzkum, klinické studie, poradenství v oblasti úspor energie, poskytování vědeckých informací a poradenství v oblasti uhlíkové kompenzace, provádění studií technických projektů, služby v oblasti chemie, služby vědecké laboratoře, technický výzkum, technologické poradenství, testování materiálů, testování textilií, vědecký výzkum, výzkum a vývoj nových výrobků pro jiné osoby, výzkum v oblasti ochrany životního prostředí, výzkum ve strojírenství.

(511) 35, 40, 42

(540)

**NANO4FIBERS**

(111) **363257**

(220) 30.06.2017

(320) 30.06.2017

(442) 26.07.2017

(151) 01.11.2017

(730) **TRIO Zlín OOPP, s.r.o.**, Politických vězňů 912/10, Praha 1 - Nové Město, 11000, CZ

(740) Mgr. David Müller, Filipova 2016/6, Praha 4 - Chodov, 14800

(210) O-540730

(591) Barevná

(510) (7) elektrické odšťavňovače, elektrické lisy na ovoce; (21) ruční odšťavňovače na ovocné šťávy.

(511) 7, 21

(540)



(111) **363258**

(220) 09.06.2017

(320) 09.06.2017

(442) 26.07.2017

(151) 03.11.2017

(730) **LEDme s.r.o.**, Krnovská 2816/78, Opava, Předměstí, 74601, CZ

(740) JUDr. Tomáš Panáček, advokát, JUDr. Tomáš Panáček, Požární 643, Fulnek, 74245

(210) O-540275

(591) Barevná

(510) (11) LED žárovky, LED svítidla, LED pásy, podvodní LED svítidla, LED kapesní svítilny, bezpečnostní LED lampy, LED osvětlovací tělesa, přístroje s LED světly, osvětlení, venkovní osvětlení, osvětlení zahrad, zahradní osvětlení, osvětlení akvárií, elektrická osvětlení, elektrické osvětlení, nástěnné osvětlení.

(511) 11

(540)



**LEDME**  
LED LIGHTING SOLUTIONS



### **Přehled zápisů ochranných známek se změnou ve vztahu ke zveřejněným přihláškám**

Kapitola obsahuje údaje o ochranných známkách zapsaných na základě ustanovení § 28 odst. 1 zákona č. 441/2003 Sb., u kterých došlo ke změně údajů oproti zveřejněné přihlášce ochranné známky.

|                          |        |
|--------------------------|--------|
| Číselný přehled<br>(111) |        |
| 363124                   | 363126 |

### Zápisy ochranných známek se změnou ve vztahu ke zveřejněným přihláškám

(111) **363124**  
(220) 07.07.2015  
(320) 07.07.2015  
(442) 03.02.2016  
(151) 01.11.2017  
(540)



(730) **ASKO - NÁBYTEK, spol. s r.o.**, Nákupní 444/6, Praha 10 - Štěrboholy, 10200, CZ  
(740) Rödler & Partner, advokáti, v.o.s., Robert Divisek, Platněřská 2, Praha 1, 11000  
(510) (20) ložní potřeby (jiné než ložní prádlo), matrace, podhlavníky; (21) pomůcky a nádoby pro kuchyň, zboží ze skla, porcelánu a keramiky pro

kuchyň (nezařazené do jiných tříd); (24) ubrusy, záclony, ložní prádlo z papíru (povlečení), tkaniny na deštníky, potahy na nábytek, tapety z textilních hmot; (35) propagace, reklama.  
(591) Barevná  
(511) 20, 21, 24, 35  
(210) O-523659

(111) **363126**  
(220) 07.12.2015  
(320) 07.12.2015  
(442) 27.01.2016  
(151) 01.11.2017  
(540)

### Casino Olympia

(730) **HWG Comp., s.r.o.**, Rybná 716/24, Praha 1 - Staré město, 11000, CZ  
(740) Jan Ullmann, Pražského povstání 3686/19, Jablonec nad Nisou, 46604  
(510) (9) hudební automaty, telekomunikační zařízení, navigační zařízení, elektronická zabezpečovací, monitorovací a vyhledávací zařízení a jejich součástí, monitorovací a vyhledávací zařízení vozidel.  
(511) 9  
(210) O-527232

### Zápisy licenčních smluv k ochranným známkám

V této kapitole jsou zveřejněny zápisy licenčních smluv podle ustanovení § 18 odst. 1 zákona č. 441/2003 Sb.

| Číslo zápisu (111) | Vlastník (730)   | Nabyvatel licence (791)  | Druh licence (793) | Datum uzavření licenční smlouvy (793) | S účinností od data (580) |
|--------------------|--|--|--------------------|---------------------------------------|---------------------------|
| 353810             | Kóša Peter, Tkáčska 3, 052 01 Spišská Nová Ves, SK       | TPF group s.r.o., Jana Babáka 2733/11, Brno, Královo Pole, 61200, CZ | nevýlučná          | 01.02.2017                            | 01.11.2017                |
| 353810             | Fecko Lukáš, Tkáčska 2722/6, 052 01 Spišská Nová Ves, CZ | TPF group s.r.o., Jana Babáka 2733/11, Brno, Královo Pole, 61200, CZ | nevýlučná          | 01.02.2017                            | 01.11.2017                |
| 353810             | Čmelík Tomáš, Úkolky 1020, Bzenec, 69681, CZ             | TPF group s.r.o., Jana Babáka 2733/11, Brno, Královo Pole, 61200, CZ | nevýlučná          | 01.02.2017                            | 01.11.2017                |

### Ochranné známky zrušené a prohlášené za neplatné

Tato kapitola obsahuje údaje o rozhodnutích o zrušení ochranné známky na základě ustanovení § 31 zákona č. 441/2003 Sb. nebo o prohlášení ochranné známky za neplatnou na základě ustanovení § 32 zákona č. 441/2003 Sb. Existuje-li důvod zrušení/prohlášení ochranné známky za neplatnou pouze ve vztahu k některým z výrobků nebo služeb, Úřad ochrannou známku zruší/prohlásí za neplatnou pouze pro tyto výrobky nebo služby. Údaje o výsledku rozhodnutí (zrušení ochranné známky, částečné zrušení ochranné známky, prohlášení ochranné známky za neplatnou, prohlášení ochranné známky za částečně neplatnou) jsou uvedeny za datem právní moci rozhodnutí s názvem "Datum právní moci rozhodnutí/výsledek rozhodnutí".

(111) 256522  
(540)

**REVOX**

27.10.2017 / NABYTÍ P.M. - ZRUŠENÍ OZ

---



## Obnovy zápisu ochranných známek

(111) **163788**  
(220) 02.11.1977  
(151) 29.08.1978  
(540)

### AMPEX

(730) **AMPEX CORPORATION, společnost zřízená podle zákonů státu Delaware**, 401 Broadway, Redwood City, CA, US  
(740) Rott, Růžička & Guttman Patentové, známkové a advokátní kanceláře, JUDr. Vladimír Rott, Vinohradská 37, Praha 2, 12000  
(510) (9) přístroje užívající magnetické pásky a/nebo kotouče pro záznam a reprodukci obrazů, zvuku nebo jiných zápisů, přístroje a systémy užívající shora uvedených záznamových přístrojů, předem nahrané a čisté magnetické pásky a pro ně určené zásobní zařízení, televizní přístroje, magnetické kotouče, zařízení pro ukládání údajů pro samočinné počítače.  
(511) 9  
(210) O-50285

(111) **166853**  
(220) 27.11.1987  
(151) 11.03.1988  
(540)



(730) **VÚEZ, a.s.**, Hviezdoslavova 35, Levice, 93439, SK  
(740) INPARTNERS GROUP, Ing. Dušan Kendereški, Koliště 1965/13a, Brno, 60200  
(510) Výzkum průmyslových kotlů a jejich příslušenství; výzkum nereaktorových částí jaderných elektráren s příslušenstvím; výzkum a ověřování životnosti, provozní spolehlivosti, účinnosti a diagnostiky energetických zařízení; výzkum vlivu vnějšího působení prostředí na funkci a životnost energetických celků; výzkum vlivu provozu energetických celků na životní prostředí; výzkum nových zdrojů energie; zpracování dat na výpočetních prostředcích pro organizace resortu hutnictví a těžkého strojírenství.  
(511) 40, 42  
(210) O-55396

(111) **166971**  
(220) 05.11.1987  
(151) 04.07.1988  
(540)

# oasis

(730) **Smithers-Oasis Company**, 295 South Water Street, Suite 201, Kent, 44240, OH, US  
(740) Rott, Růžička & Guttman Patentové, známkové a advokátní kanceláře, JUDr. Vladimír Rott, Vinohradská 37, Praha 2, 12000  
(510) Fenolová pěna ve formě tvarovek pro aranžování květin.  
(511) 1, 17  
(210) O-55363

(111) **167283**  
(220) 21.03.1988  
(151) 06.06.1989  
(540)

### THE BRIDGE

(730) **RELIGIOUS TECHNOLOGY CENTER, společnost zřízená podle zákonů státu California**, 1710 Ivar Avenue, Los Angeles, CA, US  
(740) Společná advokátní kancelář Všečetka a partneři, JUDr. Švorčík Otakar, Hájkova 2, Praha 2, 12000  
(510) (16) tiskopisy, periodika, knihy, instruktivní a vyučovací materiály (jiné než přístroje), brožury, příručky; (41) služby v oblasti výchovy, vyučování, kultury a vědy, vydavatelské služby.  
(511) 16, 41  
(210) O-55603

(111) **210660**  
(220) 07.05.1997  
(151) 29.06.1998  
(540)



(730) **MVDr. Večerka Pavel, CSc.**, Foltýnova 25, Brno, 63500, CZ  
(510) (3) mýdla, přípravky pro čištění, mycí pasty, vonné oleje, šampóny, ochranné krémy, oleje, repelenty a další ochranné a ošetřující kosmetické přípravky; (5) výrobky lékárnické, veterinářské a hygienické, dezinfekční přípravky, dezodoranty jiné než pro osobní hygienu jako vůně na toalety, chemické a mechanické osvěžovače vzduchu a náplně do nich, chemické návnady a pasty; (6) cenovky z plechu, poštovní schránky, kovové lékárníčky, informační a orientační tabule a tabulky; (9) elektrické hubiče a lapače hmyzu; (11) přístroje pro osvětlení, topení, osoušení, přístroje chladicí, pro ventilaci, zařízení pro klimatizaci, ohřívače; (16) hygienické papírové výrobky, papírové, lepenkové, plastové tašky, mikrotenové sáčky, folie a sáčky na balení a uchovávání potravin, sáčky a pytle do odpadkových košů a obdobné papírenské zboží; (20) kovové i plastové háčky a držáčky, poličky do koupelen; (21) drobné náčiní a aparáty pro domácnost, toaletní potřeby, dávkovače na papírové ručníky, na toaletní papír, na papírové ubrusy, kapesníčky či hygokazety, odpadkové koše, mýdlenky, držáky mýdla, zubních kartáčků, věšáky na ručníky, dávkovače tekutých mýdel, tělových gelů a šamponů, čistící pomůcky, kartáče; (27) koberce, rohože, rohožky, linoleum a další podlahové krytiny; (31) krmivo pro zvířata včetně krmiv pro cizokrajná zvířata a ptáky a akvarijní ryby.  
(511) 3, 5, 6, 9, 11, 16, 20, 21, 27, 31  
(210) O-121956

(111) **210662**  
(220) 15.05.1997  
(151) 29.06.1998  
(540)

### RadioMobil a.s.

(730) **T-Mobile Czech Republic a.s.**, Tomíčkova 2144/1, Praha 4, 14900, CZ  
(510) (9) aparáty pro záznam, převod, reprodukci zvuku nebo obrazu; (37) výstavba veřejné mobilní telekomunikační sítě; (38) spoje /komunikace/, provoz veřejné mobilní telekomunikační sítě.



(511) 9, 37, 38  
(210) O-122203

(111) **210805**  
(220) 19.12.1997  
(151) 29.06.1998  
(540)

### POKEMON

(730) Nintendo Co., Ltd., 11-1 Hokotate-cho Kamitoba, Minami-ku, Kyoto, JP  
(740) PATENTSERVIS Praha a.s., Jivenská 1273/1, Praha 4, 14021  
(510) (9) magnetické nosiče zvukových záznamů, gramofonové desky; (28) hry, hračky; (41) výchova, vzdělávání, zábava.  
(511) 9, 28, 41  
(210) O-128635

(111) **212288**  
(220) 05.11.1997  
(151) 25.08.1998  
(540)



(730) ISH a.s., Barákova 199/15, Olomouc, 77243, CZ  
(510) (6) kovové potrubí a trubní systémy, trubní spojky a tvarovky, závlahové trubky a hadice z kovu, závlahové konzoly, odlitky všech druhů z litiny, železných i neželezných kovů a jejich slitin, slévárenská jádra, modelová a slévárenská zařízení všeho druhu, např. formy pro lití kovů a plastických hmot, slévárenské modely z kovů; (7) čerpadla všeho druhu, zejména pístová, křídlová, plunžrová, rotační, odstředivá jednostupňová i vícešupňová, monobloková, pneumatická důlní čerpadla, kalová čerpadla, speciální čerpadla pro jadernou energetiku, čerpací soustrojí, čerpací agregáty s dieselmotorem nebo elektromotorem, čerpací stanice, příslušenství a součásti čerpadel, čerpacích soustrojí, čerpacích stanic a vodáren, např. sací koše, průmyslové armatury, pracovní válce, písty, zpětné klapky, ventily, vzdušníky, vodovodní a instalační zařízení, hřídelové spojky, kovoobráběcí a řezací nástroje jako součásti strojních zařízení, speciální a jednoúčelové stroje, zejména pro opracování strojních dílů, závlahové čerpací agregáty, postřikovače, rozstřikovače, přístroje a zařízení pro kejdování a využití močůvky, např. rozmetadla, čerpací soupravy pro dálkovou přepravu vody a pohonných hmot zabudované v kontejnerech; (8) rážecí hroty, ruční postřikovače; (9) olejoznaný, vodoznak, tlakové spínače, hydrometry; (11) vodovodní a instalační zařízení, pásové zavlažovače, přístroje a zařízení pro umělé zavlažování; (20) slévárenské modely ze dřeva, syntetických pryskyřic a plastických hmot.  
(511) 6, 7, 8, 9, 11, 20  
(210) O-126895

(111) **212295**  
(220) 07.11.1997  
(151) 25.08.1998  
(540)

### VEGET

(730) ČOV a. s., Slovenská Lupča 566, Slovenská Lupča, 97613, SK  
(740) INPARTNERS GROUP, Ing. Dušan Kendereški, Koliště 1965/13a, Brno, 60200  
(510) (1) přípravky pro hnojení, zemědělská hnojiva, půdní hnojiva.  
(511) 1  
(210) O-126975

(111) **212310**  
(220) 27.11.1997  
(151) 25.08.1998  
(540)



(730) Wolf Přemysl PhDr., Pod strání 2156/11, Praha 10, Strašnice, 10000, CZ  
(510) (41) výchova a vzdělávání, poradenská činnost v oblasti výchovy a vzdělávání.  
(511) 41  
(210) O-127708

(111) **212998**  
(220) 12.11.1997  
(151) 29.09.1998  
(540)



(730) ALIMPEX FOOD a.s., Českokobrodská 1174, Praha 9, 19800, CZ  
(740) FISCHER & PARTNER Intellectual Property s.r.o., Ing. Michael Fischer, Na Hrobci 294/5, Praha 2, 12000  
(510) (30) led na chlazení; (31) semena a cibule, živé rostliny, ozdobné stromy a keře, píce a krmiva pro zvířata, podhoubí žampionů a jiných hub; (36) obstaratelství, směnárenství, leasingové služby, pronájem nemovitostí a jiné služby poskytované v obchodech finančních a peněžních; (37) opravy a údržba silničních a motorových vozidel, mytí automobilů, opravárenské služby v oboru elektřiny, nářadí, nástrojů a pod., práce malířské, klempířské, instalatérské, topenářské a pokrývačské; (39) silniční motorová doprava osobní i nákladní, nakládání a vykládání dopravních prostředků, dodavatelská služba, zasilatelství, skladování, provozování parkovišť, pronájem dopravních vozidel, balení zboží před expedicí, služby týkající se kontroly vozidel nebo zboží před zahájením dopravy; (42) hostinská činnost, zámečnické služby, kopírování dokladů, pronájem průmyslového zboží, výkup lahví, služby spojené s opatřováním ubytování a stravování, sestavování laboratorních posudků.  
(511) 30, 31, 36, 37, 39, 42  
(210) O-127094

(111) **214730**  
(220) 04.02.1998  
(151) 28.12.1998  
(540)



(730) **GRANIT, s.r.o.**, Nad cementárnou 12/473, Praha 4, 14700, CZ  
(510) (9) knihy na nosičích CD ROM; (16) knihy, tiskoviny; (41) nakladatelská a vydavatelská činnost.  
(511) 9, 16, 41  
(210) O-129746

(111) **215168**  
(220) 27.11.1997  
(151) 25.01.1999  
(540)

### APETOL

(730) **PARADISO Czech, s.r.o.**, Dělnická 414, Bzenec, 69681, CZ  
(740) Ing. Marie Jandová, Nerudova 1095, Kuřim, 66434  
(510) (29) jedlé oleje a tuky.  
(511) 29  
(210) O-127712

(111) **215249**  
(220) 21.01.1998  
(151) 25.01.1999  
(540)



(730) **United States Polo Association**, 1400 Centrepark Blvd., Suite 200, West Palm Beach, 33401, FL, US  
(740) PATENTSERVIS Praha a.s., Na Podkovce 281/10, Praha 4, 14700  
(510) (14) hodinky, klenoty a šperky.  
(511) 14  
(210) O-129409

(111) **215685**  
(220) 12.11.1997  
(151) 22.02.1999  
(540)

### RAMMER

(730) **Švehlová Zuzana**, Rybákova 214, Včelná, 37382, CZ  
(740) GATODE s. r. o., Ing. Mgr. Denisa Dudová, Vršovická 478/51, Praha 10, Vršovice, 10100  
(510) (7) stroje, motory, hydraulická bourací kladiva, drtiče a demoliční stroje, jejich součásti a příslušenství; (8) nářadí a přístroje s ručním pohonem, zejména pro sekání, bourání, řezání a rozbíjení.  
(511) 7, 8  
(210) O-127136

(111) **215908**  
(220) 01.04.1998  
(151) 22.02.1999  
(540)



(591) Barevná  
(730) **Ekotechnika spol. s r.o.**, Mokropeská 1832, Černošice, Praha - západ, 25228, CZ  
(740) Mgr. Václav Pacl, Pod Školou 1278, Šenov u Ostravy, 73934  
(510) (7) vrtná zařízení a soupravy zejména půdní, čerpadla; (8) ruční nástroje zastávající funkci nářadí jako např. půdní vrtáky; (9) přístroje a nástroje k vědeckým a laboratorním účelům, přístroje a soupravy k odběru vzorků, přístroje meteorologické, hydrologické, geodetické, geologické, přístroje pro určování stavu rostlin a porostů, přístroje pro terénní průzkum, půdní tenzometry, penetrometry, laboratorní keramika, přístroje pro bezdrátový přenos dat, přístroje optické, fotografické, kinematografické, výpočetní technika všeho druhu, software jako programové vybavení výpočetní techniky; (17) trubice, potrubí, hadice a další polotovary z plastických hmot, hadice s výjimkou kovových, těsnící hmoty a tmely, ucpávky.  
(511) 7, 8, 9, 17  
(210) O-131366

(111) **216500**  
(220) 04.12.1997  
(151) 29.03.1999  
(540)

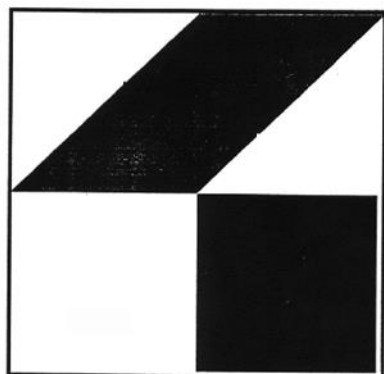

**STAVBA ROKU**

(730) **Nadace pro rozvoj architektury a stavitelství**, Václavské náměstí 833/31, Praha 1, Nové Město, 11000, CZ  
(740) Ing. Reichel Pavel, Lopatecká 14, Praha 4, 14700  
(510) (9) nosiče informací, zejména zvuku a obrazu; (16) tiskoviny, např. knihy, časopisy, informační letáky a brožury, studijní texty, katalogy, vstupenky, fotografie; (35) veletrhy a výstavy, reklamní a propagační služby; (41) pořádání odborných setkání, např. přednášek, školení, kurzů, konferencí, vydavatelství.  
(511) 9, 16, 35, 41  
(210) O-128152

(111) **217164**  
(220) 03.11.1997  
(151) 23.04.1999  
(540)



(730) **VEDES, s.r.o.**, Chelčického 4, Jablonec nad Nisou, 46601, CZ  
(740) Mgr. Kamil Kolátor, Dobiášova 1246/29, Liberec VI, 46006  
(510) (37) servis motorových vozidel; (39) doprava, silniční nákladní přeprava zboží, stěhování.  
(511) 37, 39  
(210) O-126831

(111) **217278**  
(220) 18.12.1997  
(151) 23.04.1999  
(540)

**GRILL VEGI**

(730) **TEREZIA COMPANY s.r.o.**, Na návrší 997/14, Praha 4 - Michle, 14100, CZ  
(740) Václav Müller, patentový zástupce, Filipova 2016/6, Praha 4, 14800  
(510) (5) výrobky dietetické, zejména pro léčebné účely, potraviny pro děti, batolata a nemocné, potravinové přípravky a doplňky všeho druhu, jako posilující poživatiny, vitamínové přípravky, poživatiny pro doplnění

redukčních diet nebo přípravků pro hubnutí, přípravky obsahující biochemické katalyzátory, zejména pro fyzicky aktivní osoby, rekonvalescenty a nemocné; (29) masové výtažky, výrobky na bázi brambor a škrobu; (30) cukrovinky, cukrářské výrobky všeho druhu, káva, čaj, kakao, omáčky, koření, zejména polévkové, přípravky pro omáčky a připravené omáčky, koření směsi a směsi přísad pro ochucení pokrmů všeho druhu.

(511) 5, 29, 30  
(210) O-128584

(111) **217279**  
(220) 18.12.1997  
(151) 23.04.1999  
(540)

**CHILLI VEGI**

(730) **TEREZIA COMPANY s.r.o.**, Na návrší 997/14, Praha 4 - Michle, 14100, CZ  
(740) Václav Müller, patentový zástupce, Filipova 2016/6, Praha 4, 14800  
(510) (5) výrobky dietetické, zejména pro léčebné účely, potraviny pro děti, batolata a nemocné, potravinové přípravky a doplňky všeho druhu, jako posilující poživatiny, vitamínové přípravky, poživatiny pro doplnění redukčních diet nebo přípravků pro hubnutí, přípravky obsahující biochemické katalyzátory, zejména pro fyzicky aktivní osoby, rekonvalescenty a nemocné; (29) masové výtažky, výrobky na bázi brambor a škrobu; (30) cukrovinky, cukrářské výrobky všeho druhu, káva, čaj, kakao, omáčky, koření, zejména polévkové, přípravky pro omáčky a připravené omáčky, koření směsi a směsi přísad pro ochucení pokrmů všeho druhu.  
(511) 5, 29, 30  
(210) O-128586

(111) **217320**  
(220) 08.01.1998  
(151) 23.04.1999  
(540)

**LAUREL**

(730) **LAUREL BANK MACHINES CO., LTD.**, 1-2, Toranomom 1-chome Minato-ku, Tokyo, JP  
(740) Všeťečka Zelený Švorčík Kalenský a partneři, advokátní a patentová kancelář, JUDr. Michal Havlík, advokát, Hálkova 2, Praha 2, 12000  
(510) (9) počítače mincí, třídiče mincí, zařízení na počítání a balení mincí, počítače bankovek, zařízení na výdej hotovosti /bankomaty/, páskovače bankovek.  
(511) 9  
(210) O-129067

(111) **217810**  
(220) 06.11.1997  
(151) 27.05.1999  
(540)

**ALPINEWEAR**

(730) **Hrbek Václav**, Augustinova 2074, Praha 4 - Chodov, 14800, CZ  
(740) Rott, Růžička & Guttman Patentové, známkové a advokátní kanceláře, JUDr. Michal Růžička, Vinohradská 37, Praha 2, 12000  
(510) (25) oděvy, bundy, oblečení.  
(511) 25  
(210) O-126947

(111) **217831**  
(220) 21.11.1997  
(151) 27.05.1999  
(540)

**BALAKRYL**

(730) **PPG Deco Czech a.s.**, Brásky 223, 33824, CZ  
(740) Čermák a spol., Mgr. Ondřej Čerych, advokát, Elišky Peškové 15/735, Praha 5, 15000  
(510) (1) chemické výrobky pro průmysl, umělé pryskyřice v surovém stavu, plastické hmoty v surovém stavu, plastické hmoty v prášku, pastách, ve stavu tekutém, v emulzích, disperzích a granulích pro průmysl, prostředky pro kalení a letování kovů, přípravky pro svařování kovů, pojidla pro slévárny, na dlaždice a do betonu, lepidla pro průmysl, malířské tmely, výrobky chemického všeobecného charakteru, odmašťovací přípravky pro

průmysl; (2) barvy, laky, nátěry, nátěrové hmoty a pomocné přípravky, pojidla, tmely včetně sklenářských, fermež, ředidla, tónovací pasty a suroviny pro tyto výrobky, barvy tiskové a pomocné přípravky pro tisk, latexové barvy, mořidla, barviva, materiály chemické pro povrchovou úpravu, pryskyřice přírodní v surovém stavu, malířské barvy, nátěrové hmoty na cement nebo barvy na látky, pigmenty anorganické a organické, pigmentové pasty pro různé použití, barvy práškové a plniva, nástřikové hmoty, kovy listkové a práškové pro malíře a dekoratéry, tiskaře a umělce; (3) přípravky pro bělení, čištění, leštění, odmašťování a broušení, barviva na praní a pro kosmetické přípravky, prostředky na odstraňování barev, nátěrů nebo laků; (16) lepidla pro papírenství, knihaře nebo domácnost, malířské potřeby a válečky, materiál a potřeby pro umělce.

(511) 1, 2, 3, 16  
(210) O-127577

(111) **217902**  
(220) 06.01.1998  
(151) 27.05.1999  
(540)



(730) **The Clorox Company**, 1221, Broadway, Oakland, CA, US  
(740) Rott, Růžička & Guttman Patentové, známkové a advokátní kanceláře, JUDr. Vladimír Rott, Vinohradská 37, Praha 2, 12000  
(510) (3) bělicí a prací prostředky, domácí čistící prostředky, odstraňovače skvrn z prádla, lešticí prostředky.  
(511) 3  
(210) O-129027

(111) **218326**  
(220) 10.11.1997  
(151) 23.06.1999  
(540)



(730) **VJB PARTNER, spol. s r. o.**, K lanovce 1042, Jáchymov, 36251, CZ  
(740) Mgr. Václav Pacl, Pod Školou 1278, Šenov u Ostravy, 73934  
(510) (6) zámečnické výrobky kovové, zámky všeho druhu, kovové podložky, kovové tavné kroužky pro přepětovou ochranu, kovové svěrky; (8) namačkávací nástroje pro zapojování vodičů, nástroje na vysouvání bleskojistkových vložek, vytahovače bleskojistek, vytahovače bleskojistkových vložek, vytahovací kleště, posuvné čelisti pro namačkávací nástroje, nože a háčky pro namačkávací nástroje; (9) přepětové ochrany /bleskojistky/, jemné přepětové ochrany, základní desky k elektrickým přístrojům, rozvaděče elektrického proudu vč. pouzder a skříní z plastických hmot, rozvodné desky, elektrické přístrojové desky; (10) chirurgické nástroje, zejm. skalpely; (17) plastické

hmoty ve foliích, blocích, tyčích, trubkách apod; (40) děrování, frézování, zpracování materiálů.

(511) 6, 8, 9, 10, 17, 40  
(210) O-127019

(111) **218706**  
(220) 29.05.1997  
(151) 26.07.1999  
(540)

## DOKTOR FERDINAND ZÁTKA

(730) **ZÁTKA s.r.o.**, U Vodárny 193, Káraný, 25075, CZ  
(740) BOHEMIA PATENT, Ing. Jana Vandělíková, Vodičkova 791/41, Praha 1 - Nové Město, 11000  
(510) (5) léčebné a diabetické nápoje, nápoje pro děti; (32) nealkoholické nápoje, sirupy; (33) alkoholické nápoje s výjimkou piva.  
(511) 5, 32, 33  
(210) O-122635

(111) **219521**  
(220) 20.10.1997  
(151) 23.08.1999  
(540)



(730) **POLÁRKA s.r.o.**, U Kamýku 284/11, Praha 4, 14200, CZ  
(510) (29) mražené smetanové výrobky; (30) mražené výrobky, zmrzlina, led.  
(511) 29, 30  
(210) O-126445

(111) **219563**  
(220) 08.12.1997  
(151) 23.08.1999  
(540)

## uhlava

(730) **Radek Vlček**, Vrchlického 7, Plzeň, 32000, CZ  
(740) Langrova, s.r.o., Skrétova 48/1011, Plzeň, 30100  
(510) (6) kovové stavební materiály; (19) nekovové kanalizační materiály.  
(511) 6, 19  
(210) O-128215

(111) **219564**  
(220) 08.12.1997  
(151) 23.08.1999  
(540)

## uslava

(730) **Radek Vlček**, Vrchlického 7, Plzeň, 32000, CZ  
(740) Langrova, s.r.o., Skrétova 48/1011, Plzeň, 30100  
(510) (6) kovové stavební materiály; (19) nekovové kanalizační materiály.  
(511) 6, 19  
(210) O-128216

(111) **219565**  
(220) 08.12.1997  
(151) 23.08.1999  
(540)

**labe**

(730) **Vlček Radek**, Vrchlického 7, Plzeň, 32000, CZ  
(740) Langrova, s.r.o., Skrétova 48, Plzeň, 30100  
(510) (6) kovové stavební materiály; (19) nekovové kanalizační materiály.  
(511) 6, 19  
(210) O-128217

(111) **219566**  
(220) 08.12.1997  
(151) 23.08.1999  
(540)

**nisa**

(730) **Vlček Radek**, Vrchlického 7, Plzeň, 32000, CZ  
(740) Langrova, s.r.o., Skrétova 48/1011, Plzeň, 30100  
(510) (6) kovové stavební materiály; (19) nekovové kanalizační materiály.  
(511) 6, 19  
(210) O-128218

(111) **219567**  
(220) 08.12.1997  
(151) 23.08.1999  
(540)

**dyje**

(730) **Vlček Radek**, Vrchlického 7, Plzeň, 3200, CZ  
(740) Langrova, s.r.o., Skrétova 48/1011, Plzeň, 30100  
(510) (6) kovové stavební materiály; (19) nekovové kanalizační materiály.  
(511) 6, 19  
(210) O-128219

(111) **219573**  
(220) 11.12.1997  
(151) 23.08.1999  
(540)

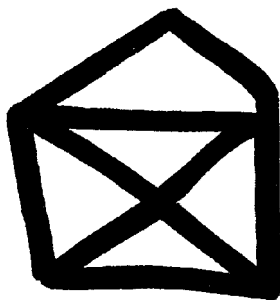

(730) **Paseka Vlastislav**, Voleníkova 1453/24, Praha 5, 15500, CZ  
(740) Ing. Reichel Pavel, Lopatecká 14, Praha 4, 14700  
(510) (6) zámečnické a klempířské výrobky, stavební prvky a konstrukce z kovu, např. rámy oken, dveří a výkladců včetně závěsů a kování, vrata a portály, mřížky a rolety, žlaby a svody; (19) stavební prvky a konstrukce z nekovových materiálů, zejména ze skla, dřeva, kamene a plastů, např. okna a okenní rámy, balkony, výkladce a zimní zahrady, dveře a dveřní rámy, vrata, portály; (20) nábytek všeho druhu; (37) údržba a rekonstrukce staveb všeho druhu; (39) doprava a skladování materiálu, pronájem vozidel; (42) inženýrská činnost a služby ve stavebnictví, poradenská činnost a služby ve stavebnictví, projektování staveb všeho druhu.

(511) 6, 19, 20, 37, 39, 42  
(210) O-128350

(111) **220140**  
(220) 03.12.1997  
(151) 24.09.1999  
(540)



(591) Barevná  
(730) **MÉDEA, a.s.**, Mikuleckého 1311/8, Praha 4, 14700, CZ  
(740) Mgr. Kateřina Čápková, advokát, Mikuleckého 1311/8, Praha 4, 14700  
(510) (35) inzertní a reklamní služby, poskytování reklamních ploch, prezentace uživatelů na stránkách World Wide Web /WWW/ v počítačové síti Internet, přímé poskytování informací k provozu obchodu, zvláště z počítačové sítě Internet a z ostatních tuzemských a světových databází; (37) montáže jednotlivých počítačů a celých počítačových sítí, včetně připojení na klíč, zřizování a údržba provozu WWW a FTP serverů; (38) elektronické komunikační služby a telekomunikační služby - přenos zpráv pomocí telefonu a dokumentové obrazové telegrafie, komunikace pomocí telegrafu, dálkopisu, telefonu, mobilních telekomunikačních síťových služeb a počítačových terminálů s využitím drátového vedení, satelitu, mikrovlnného spojení, kabelového nebo satelitního spoje, interaktivní telekomunikační služby; (41) elektronické noviny, vzdělávání a školení uživatelů a obsluhy počítačové sítě Internet a lokálních sítí Internet, příprava a vedení seminářů, výstav, konferencí a obchodních přehlídek vztahujících se k informační technologii, počítačům a komunikačním službám, příprava a vedení seminářů, výstav, konferencí a obchodních přehlídek týkajících se vzdělávání a školení; (42) provoz WWW a FTP serverů, provozování uzlu počítačové sítě Internet, včetně zajištění komplexních služeb v oblasti připojování k počítačové síti Internet, totiž pomocí telefonní linky prostřednictvím modemu /služba DIAL-UP/, nebo pomocí pevných linek /služba LEASED LINE/ pro samostatné počítače nebo celé počítačové sítě, obstarávání registrace uživatelů, domén, IP adres, libovolných alias k poštovním schránkám, výroba WWW stránek.

(511) 35, 37, 38, 41, 42  
(210) O-128058

(111) **220612**  
(220) 25.09.1998  
(151) 27.09.1999  
(540)



(591) Barevná  
(730) **Pivovar Litovel a.s.**, Palackého 934, Litovel, 78405, CZ  
(740) HALAXOVÁ & HALAXOVÁ, TETRAPAT, RNDr. Zdeňka Halaxová, Dukelská 891/4, Olomouc, 77200  
(510) (32) nealkoholické nápoje, zejména minerální vody všeho druhu.

(511) 32  
(210) O-136301

(111) **221024**  
(220) 14.09.1998  
(151) 27.10.1999  
(540)

### POWER-KOMBI

(730) **MAFRA, a. s.**, Karla Engliše 519/11, Praha 5, 15000, CZ  
(740) Rott, Růžička & Guttman Patentové, známkové a advokátní kanceláře, JUDr. Michal Růžička, Vinohradská 37, Praha 2, 12000  
(510) (16) fotografie; (35) reklamní a inzertní služby, agenturní a zprostředkovatelské služby v oblasti informací a obchodu, rozhlasová a televizní reklama a inzerce, průzkumy trhu, průzkumy veřejného mínění; (38) služby dálkopisu; (39) služby distribuční zejména distribuce knih, novin a časopisů; (41) nakladatelské a vydavatelské služby, zejména vydávání novin, časopisů, knih, zabezpečování obrazových a zvukových záznamů, tvorba rozhlasových, televizních, filmových a jiných audiovizuálních programů, rozhlasová a televizní výchova, pronájem televizní, filmové a jiné audiovizuální techniky; (42) fotografování, fotoreportáže, tiskařské a polygrafické služby všech druhů.  
(511) 16, 35, 38, 39, 41, 42  
(210) O-135940

(111) **221222**  
(220) 11.12.1997  
(151) 22.11.1999  
(540)



(730) **Paseka Vlastislav**, Voleníkova 1453/24, Praha 5, 15500, CZ  
(740) Ing. Reichel Pavel, Lopatecká 14, Praha 4, 14700  
(510) (6) zámečnické a klempířské výrobky, stavební prvky a konstrukce z kovu, např. rámy oken, dveří a výkladců včetně závěsů a kování, vrata a portály, mříže a rolety, žlaby a svody; (19) stavební prvky a konstrukce z nekovových materiálů, zejména ze skla, dřeva, kamene a plastů, např. okna a okenní rámy, balkony, výkladce a zimní zahrady, dveře a dveřní rámy, vrata, portály; (20) nábytek všeho druhu; (37) údržba a rekonstrukce staveb všeho druhu; (39) doprava a skladování materiálu, pronájem vozidel; (42) inženýrská činnost a služby ve stavebnictví, poradenská činnost a služby ve stavebnictví, projektování staveb všeho druhu.  
(511) 6, 19, 20, 37, 39, 42  
(210) O-128349

(111) **221223**  
(220) 11.12.1997  
(151) 22.11.1999  
(540)

### Stavba jedním tahem

(730) **LEVEL, a.s.**, Vejražkova 1037/32, Praha 5, Košiče, 15000, CZ  
(740) Ing. Reichel Pavel, Lopatecká 14, Praha 4, 14700  
(510) (6) zámečnické a klempířské výrobky, stavební prvky a konstrukce z kovu, např. rámy oken, dveří a výkladců včetně závěsů a kování, vrata a portály, mříže a rolety, žlaby a svody; (19) stavební prvky a konstrukce z nekovových materiálů, zejména ze skla, dřeva, kamene a plastů, např. okna a okenní rámy, balkony, výkladce a zimní zahrady, dveře a dveřní rámy, vrata, portály; (37) údržba a rekonstrukce staveb všeho druhu; (39) doprava a skladování materiálu, pronájem vozidel; (42) inženýrská činnost a služby ve stavebnictví, poradenská činnost a služby ve stavebnictví, projektování staveb všeho druhu.  
(511) 6, 19, 37, 39, 42  
(210) O-128351

(111) **221610**  
(220) 24.11.1997  
(151) 27.12.1999  
(540)



(730) **RS Components Limited**, Birchington Road, Corby, Northamptonshire NN17 9RS, GB  
(740) KOREJZOVA LEGAL v.o.s., JUDr. Zdeňka Korejzová, Korunní 810/104, Praha 10 - Vinohrady, 10100  
(510) (6) obecné kovy v surovém a polozpracovaném stavu a jejich slitiny, hliník, pásky kovu, kovové spojníky, formovací rámy obecných kovů, kovové podpěry, kovové spojovací skoby a spínací svěradla pro kabely a trubky, kovová nábytková kolečka, kovové řetězy, neizolované měděné dráty, kovová kování dveří, kovové kanály, šrouby s okem, kovové fitinky pro nábytek, kovové rošty, kovové závěsy a klouby, háky a skoby (železářské zboží), knoflíky z kovu, závory z kovu, zámky a blokovací zařízení (jiná než elektrická) z kovu, matice z kovu, visací zámky, závlačky, kovové nýty, kovová lana, sejfy, trezory (silnostěnné schránky), kovové šrouby a šneky, kovové plechy a desky, kovové vývěsní štíty a dopravní značky, nesvítilivé nemechanické značky z kovu, pájky, pružiny, ocelový drát, kovové schránky na nářadí, kovové ventily jiné než součásti strojů, kovové podložky, kovové příruční pokladny, neelektrické zavírače dveří, kovové žebříky, kovové vázací prostředky pro zacházení s břemeny, kovové stavební materiály, neelektrické kabely a dráty z obecného kovu, drobné předměty železářského zboží, žebříky, kovové navijáky, lanové bubny a navijáky, upínací zařízení, kovové skříňky, pouzdra a zásobníky z kovu, podnosy, zásuvky, stojany, regály a police z kovu, zabezpečovací zařízení, zámečnické stoly, upevňovací zařízení stěn, kovové tyče, kabelové ucpávky, tepelné jímky, pájkovací spojky, kovové kabelové spony, sejfy, další podobné výrobky z obecného kovu s výjimkou trubek a spojovacích dílů pro trubky, nezařazené v jiných třídách; (8) ruční nástroje a nářadí, obrušovací přístroje, pokosníky, hroty a břity tvořící ruční nástroje nebo části ručních nástrojů, čepele, neelektrické vrtačky na ruční pohon (kolovrátky), důlkovače (důlkíky), svěrky pro tesaře, truhláře nebo bednáře, řezací hořáky, řezací nástroje, raziidla jako ruční nástroje, vrtačky, pilníky, rámy pro ruční pily, brusné kameny, pistole ručně ovládané a pro

vytlačování tmelů, kladiva, ruční vrtačky, ruční nástroje, nože, dlabací dláta, jehlové pilníky, číslicová razidla, perořízky, kleště a štípací kleště, hoblíky, kleště na drát, děrovací kleště, průbojníky, nýtovače, pilové listy jako části ručních nástrojů, držáky pil, pily, nůžky, škrabky, šroubováky, obtahovací kameny pro ostření, strojní nůžky, neelektrická pájecí zařízení, neelektrická pájedla, maticové klíče, špachtle, úhelníky, hranoly (čtvercová ocel), vratidla na závitníky, závitníky, kleště, řezače trubek, nopovací klíšťky, svěráky, neelektrické svářeční aparatury, klíče na matice, vidlice, zahradní nářadí, nebozezy, palice a paličky, vyťahovače hřebíků, zahradnické nůžky, čelisti nůžek, lopaty, plochá hladítka, rýče, spirálové vrtáky pro ruční nářadí, kabelové spony, kuželové záhlubníky (ruční nástroje), lemovací nástroje, sochory a páčidla, nástroje k odstranění spájení, závitnice, kopinaté vrtáky, vrtací korunky, mazací lisy, ruční čerpadla, klíče na šestihorné matice, děrovače (ruční nástroje), vsazovací nástroje, maticové klíče, maticové štípačky, ohýbačky trubek, rukojeti s rohatkovým ústrojím, výstružníky (ruční nástroje), dořezávače závitů (ruční nástroje), vyťahovače nýtů, nástrčné klíče, sešíváčky, sací zvedáky, přístroje a nástroje pro řezání dřev, dokončovací nástroje, momentové klíče, odstraňovače izolace z drátů, části a fitinky pro všechny uvedené výrobky; (20) nábytek, výrobky (neuvedené v ostatních třídách) ze dřeva a náhražek dřeva, nebo z plastů, nekovové zásobníky, skříňky z plastů nebo dřeva, spony a přichytky lan a trubek z plastů, nekovové přichytky a spony lan, nekovová nábytková kolečka, nekovové kontejnery pro skladování a dopravu, výstavní desky (informační tabule a nástěnky), nábytkové fitinky nekovové, nábytkové police, nábytek z kovu, nekovové nábytkové identifikační tabulky, záborníky, zamykací skříňky, nekovové jmenovky, nekovové matice, obalové kontejnery z plastů, stojany a police jako součást nábytku, nekovové nýty, šrouby, vývěsní štíty ze dřeva nebo z plastů, schránky na nářadí, nekovová držadla a rukojeti pro nástroje, nekovové dávkovací schránky pro ručníky, nekovové podnosy, nekovové hmoždinky, kuličky do zdi, pracovní stoly, židle (sedačky), nekovové ventily, lanové navijáky a bubny z plastů, samolepicí lanové a kabelové svorky, lanové spony, lanové značkovače, plastové lanové ucpávky, průchodky, plastové knoflíky, části a fitinky pro všechny uvedené výrobky.

(511) 6, 8, 20  
(210) O-127607

(111) **222559**  
(220) 23.12.1997  
(151) 28.02.2000  
(540)

### CULLIGAN

(730) **Culligan International Company**, 9399 West Higgins Road, Suite 1100, Rosemont, 60018, IL, US  
(740) **PATENTSERVIS Praha a.s.**, Na Podkovce 281/10, Praha 4, 14700  
(510) (32) voda plněná do lahví.  
(511) 32  
(210) O-128749

(111) **222820**  
(220) 21.10.1998  
(151) 28.02.2000  
(540)

### GLUKAREX

(730) **AROCO, spol. s r.o.**, Spojovací 798/31, Praha 9, 19000, CZ  
(740) **Ing. Francis Jupa**, Měchenická 4/2554, Praha 4, 14100  
(510) (5) tinktura z hlívy ústříčné - potravinu pro zvláštní výživu pro léčebné účely.  
(511) 5  
(210) O-137075

(111) **222821**  
(220) 21.10.1998  
(151) 28.02.2000  
(540)

### GLUKARIM

(730) **AROCO spol. s r.o.**, Spojovací 798/31, Praha 9, 19000, CZ  
(740) **Ing. Francis Jupa**, Měchenická 4/2554, Praha 4, 14100  
(510) (5) práškový beta-Glukan z Hlívy ústříčné určený pro léčebné účely; (30) práškový beta-Glukan z Hlívy ústříčné pro zvláštní výživu.

(511) 5, 30  
(210) O-137076

(111) **223124**  
(220) 06.03.1998  
(151) 23.03.2000  
(540)



(730) **Special Tours Prague, spol. s r. o.**, Holečkova 81, Praha 5, 15000, CZ  
(740) **Mgr. Karolina Panská**, advokát, Dejvická 998/52, Praha 6 - Bubeneč, 16000

(510) (1) filmy neexponované; (3) mycí potřeby spadající do této třídy, kosmetika, parfumerie; (5) hygienické potřeby spadající do této třídy, náplastí; (8) holicí potřeby spadající do této třídy; (9) baterie (zdroje elektrického proudu), magnetické nosiče; (10) pánské ochrany; (14) bižuterie (náušnice, knoflíky do manžet, jehlice do kravat, korále ap.); (16) papírové kapesníky, mapy, autoatlasy, atlasy, pohledy, knihy, paspartové obrázky, hrací karty, betlémy ap; (20) výrobky ze slonoviny, kostic, jantaru, perleti, zrcátka; (21) hřebeny, zubní kartáčky, sklo, sklo broušené, barevné, barevné zlacené, porcelán i růžový, keramika; (24) ručníky, osušky, povlečení; (25) koupací župany; (29) pečené kaštiny; (30) cukrovinky; (32) nealkoholické nápoje; (34) cigarety, doutníky, zápalky, potřeby pro kuřáky; (35) pronájem zařízení pro potřeby obchodu (např. nábytku); (36) směnárna; (39) provozování garáží, pronájem osobních vozidel; (41) pronájem a zprostředkování pronájmu technického vybavení hotelu (promítací zařízení a plátno, zpětný projektor); (42) ubytovací služby vč. provozu hostinských činností, pronájem konferenčního sálu, salonků a Club restaurantu, zprostředkování pronájmu technického vybavení (tlumočnické zařízení).  
(511) 1, 3, 5, 8, 9, 10, 14, 16, 20, 21, 24, 25, 29, 30, 32, 34, 35, 36, 39, 41, 42  
(210) O-130644

(111) **223641**  
(220) 20.06.1997  
(151) 19.04.2000  
(540)

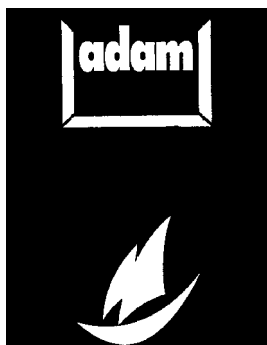

(730) **ASTRID T.M., a.s.**, Žerotínova 1133/32, Praha 3, Žižkov, 13000, CZ  
(740) **ROTT, RŮŽIČKA & GUTTMANN** Patentové, známkové a advokátní kanceláře, JUDr. Vladimír Rott, Vinohradská 37/938, Praha 2, 12000  
(510) (3) kosmetické výrobky.  
(511) 3  
(210) O-123324

(111) **224353**  
(220) 08.12.1997  
(151) 23.05.2000  
(540)

### otava

(730) **Vlček Radek**, Vrchlického 7, Plzeň, 32000, CZ  
(740) **Langrova, s.r.o.**, Skrářtova 48/1011, Plzeň, 30100  
(510) (6) kovové stavební materiály; (19) nekovové kanalizační materiály.  
(511) 6, 19  
(210) O-128214

(111) **226500**  
(220) 22.01.1998  
(151) 21.09.2000  
(540)

### technet

(730) **MAFRA, a. s.**, Karla Engliše 519/11, Praha 5, 15000, CZ  
(740) **Rott, Růžička & Guttman** Patentové, známkové a advokátní kanceláře, JUDr. Michal Růžička, Vinohradská 37, Praha 2, 12000  
(510) (9) data, databáze a jiné informační produkty na nosičích dat a v elektronických datových, informačních a telekomunikačních sítích všeho druhu, nosiče magnetických, optických a kombinovaných audio, video a audiovizuálních záznamů, multimediálních aplikací zejména floppy disky, CD-ROMy, magnetické pásky a disky, videokazety, apod., elektronické sítě, multimediální informační katalogy, elektronické časopisy, elektronická periodika a knihy v elektronické podobě, počítače, audio, video a audiovizuální technika včetně doplňků a příslušenství patřící do tř.9, software, telefony, záznamníky, bezdrátové telefony, faxy, sekretářské soupravy, ústředny, konektory, zásuvky elektrické, diktafony; (16) papír, výrobky z papíru, knihy, časopisy, ostatní periodické a neperiodické publikace, tiskoviny, tiskopisy, letáky, manuály, příručky, brožury, fotografie, data a databáze tištěné, tiskárenské výrobky obecně; (35) reklamní, inzertní, propagační a marketingová činnost, on-line inzertní činnost, vyhledávání obchodních informací, obchodní poradenské a konzultační služby, poskytování informací a informačních produktů reklamního charakteru, propagační tisk, zprostředkovatelská služba v reklamě, propagaci a v obchodu, organizační zajištění a pořádání výstav a prezentací pro komerční a reklamní účely; (38) telefonní a telekomunikační služby, přenos veřejných informací, zprostředkování v oblasti telekomunikací, šíření elektronických časopisů a jiných periodik, knih a dalších informací v počítačových sítích, zprostředkovatelská služba v telekomunikačních službách a v šíření informací; (42) poskytování informačních služeb, provozování informačních sítí, systémů a databází, včetně elektronických, zejména on-line systémy, tvorba informačních databází, vyhledávací služby poskytování software a programování,

poradenská činnost v oblasti komunikačních systémů, poradenské a konzultační služby v oboru informačních sítí a databází, služby tiskárny a tiskové výstřižkové služby.

(511) 9, 16, 35, 38, 42  
(210) O-129433

(111) **293705**  
(220) 17.05.2007  
(151) 31.10.2007  
(540)



(591) Barevná  
(730) **Beskydská likérka s. r. o.**, Na Zbytkách 41, Staré Město, 73901, CZ  
(510) (33) alkoholické nápoje s výjimkou piva pocházející z oblasti Beskyd.  
(511) 33  
(210) O-448192

(111) **293706**  
(220) 17.05.2007  
(151) 31.10.2007  
(540)



(591) Barevná  
(730) **Beskydská likérka s. r. o.**, Na Zbytkách 41, Staré Město, 73901, CZ  
(510) (33) alkoholické nápoje s výjimkou piva pocházející z oblasti Prahy.



(511) 33  
(210) O-448193

(111) **295226**  
(220) 06.09.2007  
(151) 09.01.2008  
(540)



**variété.**  
concept and design

(730) **VARIÉTÉ Design s.r.o.**, Votická 2244/1, Praha 3 - Vinohrady, 13000, CZ  
(740) Špunda, Mašín advokátní kancelář, Mgr. Jaroslav Mašín, Viktora Huga 11, Praha 5, 15000  
(510) (35) propagační činnost, reklama, marketingové studie, obchodní reklama, organizování výstav, spadajících do této třídy; (41) fotografování, digitální zpracování obrazu, elektronické publikování (DTP), videofilmy (výroba); (42) grafický design, interiérová výzdoba, návrhářství, průmyslový design, obalový design, tvorba a správa webových stránek, umělecký design.  
(511) 35, 41, 42  
(210) O-451566

(111) **295524**  
(220) 04.09.2007  
(151) 24.01.2008  
(540)



(730) **České aerolinie a.s.**, Evropská 846/176a, Praha 6, Vokovice, 16000, CZ  
(740) Jan Hodek, Belgická 131/16, Praha 2 - Vinohrady, 12000  
(510) (39) doprava, balení a skladování zboží, organizování cest; (41) výchova, vzdělávání, zábava, sportovní a kulturní aktivity; (43) služby zajišťující stravování a nápoje, dočasné ubytování.  
(511) 39, 41, 43  
(210) O-451526

(111) **295987**  
(220) 11.07.2007  
(151) 13.02.2008  
(540)



(591) Barevná  
(730) **ZÁTKA s.r.o.**, U Vodárny 193, Káraný, 25075, CZ  
(740) BOHEMIA PATENT, Ing. Jana Vandělková, Vodičkova 791/41, Praha 1 - Nové Město, 11000  
(510) (5) nápoje pro léčebné účely, zejména s obsahem lecitinu, vitamínů a jiných posilujících látek, potraviny a jiné dietetické výrobky pro léčebné účely, posilující a povzbuzující prostředky pro léčebné účely, nutriční doplňky pro léčebné účely, lithná voda pro léčebné účely, nápoje iontové pro léčebné účely, selterská voda pro léčebné účely, voda obsahující lithium pro léčebné účely, energetické nápoje pro léčebné účely; (29) maso, ryby, drůbež, zvěřina, ovoce a zelenina konzervované, sušené, zavažené, vejce, mléko a mléčné výrobky, oleje a tuky jedlé, omáčky; (30) potravinářské mouky, výrobky z mouky, z luštěnin a obsahující mouku z obilovin a/nebo z luštěnin pro další zpracování spadající do této třídy, mouka sloužící jako dělicí produkt pro pekařské a cukrářské výrobky, pečivové hmoty, pasty nebo prášky (pekárenské a cukrářské), výrobky expandované, extrudované, včetně ostatních výrobků zdravé a racionální výživy, obsahující např. biodegradovatelné látky, anýz, aromatické přípravky do potravin, cukroví, cukrovinky, čaj, čokoláda, dorty, obalová pouzdra z mouky, přírodní vlákniny, pekařské a cukrářské výrobky, zejména moučné, zvláště chléb všeho druhu, chlebičky a taštičky, též plněné masem, sýrem, zeleninou, pizza, chlebové konzervy, kvásek, kvasnice, běžné, jemné a trvanlivé pečivo, housky, též plněné masem, sýrem, atd., rohlíky, bagety, škrabkové výrobky, jemné, trvanlivé a sladové pečivo, cukrářské pečivo a výrobky, perník, moučníky, zejména bábovky, koláče, drobné pečivo, sušenky a oplatky, lívance, cukrovinky nečokoládové i čokoládové, káva, kávové náhražky a přísady, kakao a kakaové přípravky a výrobky, rýže, cukry, med, mák, sůl, droždí, kypřicí prášky, melasový sirup, kmín, koření a jeho směsi, potravinářské dressings a zahušťovače, sušené byliny, jejich výtažky a náhražky spadající do této třídy, dehydratovaná hotová jídla a směsi k přípravě hotových jídel rostlinného původu, mandlové těsto a marcipán, plnicí masy do pečiva rostlinného původu, těsta spadající do této třídy, nekynutý chléb, nápoje spadající do této třídy, omáčky spadající do této třídy, těstoviny, zmrzlina, potravinové doplňky ve formě práškových směsí, pastilek, bonbónů, prášků nebo žvýkaček, spadajících do této třídy, minerály, multiminerálové komplexy a stopové prvky jako doplňky výživy, trestí a výtažky do potravin, nikoliv pro lékařské účely, bramborová moučka pro průmyslové účely, knedlíky, výrobky z bramborového těsta, spadající do tř. 30; (31) výrobky zemědělské, zahradnické, lesní a polní, čerstvé ovoce a zelenina, slad; (32) piva všeho druhu, včetně piva nealkoholického, minerální vody, šumivé a jiné nealkoholické nápoje všeho druhu, zeleninové šťávy, nealkoholické nápoje obohacené vitamíny nebo minerály, iontové a energetické nápoje nealkoholické, proteinové nealkoholické nápoje, nealkoholické nápoje dietní, nápoje želatinové, míchané nealkoholické nápoje, instantní nápoje a směsi pro přípravu nápojů, sirupy, ovocné šťávy, ovocné koncentráty, nápoje a koktejly nealkoholické, mošty; (33) alkoholové esence, alkoholické nápoje, alkoholové extrakty, aperitivy, brandy, destilované nápoje, likéry a pálenky, gin, mošty s alkoholem, koktejly spadající do tř. 33, lihoviny, medovina, rum, saké, víno, vodka, whisky; (43) hotelové služby a ubytovací služby, včetně stravování, provozování restaurací, barů, kaváren, vináren, cukráren, bufetů a kiosků s občerstvením, samoobslužné restaurace, příprava jídla a dodávky jídla též pro hosty, pořádání hostin, rezervace ubytování, pronajímání ubytování, penzion, prodejní automaty rychlého občerstvení, kavárna, zprostředkování a rezervace ubytování a stravování prostřednictvím sítě Internetu.

(511) 5, 29, 30, 31, 32, 33, 43  
(210) O-449908

(111) **296041**  
(220) 28.08.2007  
(151) 13.02.2008  
(540)



- (730) **AUTO PLACE INTERNATIONAL a.s.**, Kubelíkova 1224/42, Praha 3, Žižkov, 13000, CZ
- (740) Advokátní kancelář Hartmann, Jelínek, Fráňa a partneři, Jan Maršál, advokát, Sokolovská 49, Praha 8, 18600
- (510) (12) motorová vozidla spadající do této třídy, automobily a jejich součásti a příslušenství, motocykly, náhradní díly pro automobily a jiné dopravní prostředky, autopříslušenství spadající do této třídy; (35) zprostředkování obchodu s motorovými vozidly ojetými a novými a jejich příslušenstvím a náhradními díly, odborné obchodní poradenství; (37) opravy a údržba motorových vozidel, montáž a servis motorových vozidel a jejich součástí a příslušenství, automobily a jiné dopravní prostředky (čištění, leštění, politura, mazání, mytí, opravy a další služby spadající do této třídy), autoopravny, autoservisy, čištění automobilů, pneumatiky (opravy, protektorování, vulkanizace aj.), poradenská činnost v oboru autoopravenství, tuning; (39) automobilová doprava, odtahování dopravních prostředků při poruchách, pronájem a půjčování (automobilů, autokarů, garáží, parkovacích ploch, nosičů na automobily, nákladních vozidel, kamiónů a jiných dopravních prostředků), osobní a nákladní doprava a přeprava, parkování automobilů (služby), zprostředkování dopravy a přepravy; (40) zpracování materiálů, úpravy a modifikace automobilů a jiných vozidel (např. barvení, broušení, chromování, pokovování, svařování, úpravy povrchu a další služby, které spadají do této třídy), čištění povrchů, okna (povrchové barevné tónování), pokovování, poniklování, svařování; (42) technické poradenství, expertízy, kalibrování (měření), technický průzkum, technické kontroly vozidel a služby s tím spojené, konstrukční a zkušební činnost v oblasti dopravních prostředků.
- (511) 12, 35, 37, 39, 40, 42  
(210) O-451315

(111) **296355**  
(220) 11.07.2007  
(151) 27.02.2008  
(540)



- (730) **ZÁTKA s.r.o.**, U Vodárny 193, Káraný, 25075, CZ
- (740) BOHEMIA PATENT, Ing. Jana Vandělíková, Vodičkova 791/41, Praha 1 - Nové Město, 11000
- (510) (5) nápoje pro léčebné účely, zejména s obsahem lecitinu, vitamínů a jiných posilujících látek, potraviny a jiné dietetické výrobky pro léčebné účely, posilující a povzbuzující prostředky pro léčebné účely, nutriční doplňky pro léčebné účely, lithná voda pro léčebné účely, nápoje iontové pro léčebné účely, selterská voda pro léčebné účely, voda obsahující lithium pro léčebné účely, energetické nápoje pro léčebné účely; (29) maso, ryby, drůbež, zvěřina, ovoce a zelenina konzervované, sušené, zavařené, vejce, mléko a mléčné výrobky, oleje a tuky jedlé, omáčky; (30) potravinářské mouky, výrobky z mouky, z luštěnin a obsahující mouku z obilovin a/nebo z luštěnin pro další zpracování spadající do této třídy, mouka sloužící jako dělicí produkt pro pekařské a cukrářské výrobky, pečivové hmoty, pasty nebo prášky (pekařské a cukrářské), výrobky expandované, extrudované, včetně ostatních výrobků zdravé a racionální výživy, obsahující např. biodegradovatelné látky, anýz, aromatické přípravy do potravin, cukroví, cukrovinky, čaj, čokoláda, dorty, obalová pouzdra z mouky, přírodní vlákniny, pekařské a cukrářské výrobky, zejména moučné, zvláště chléb všeho druhu, chlebičky a taštičky, též plněné masem, sýrem, zeleninou, pizza, chlebové konzervy, kvásek, kvasnice, běžné, jemné a trvanlivé pečivo, housky, též plněné masem, sýrem, atd., rohlíky, bagety, škrabovitě výrobky, jemné, trvanlivé a sladové pečivo, cukrářské pečivo a výrobky, perník, moučníky, zejména bábovky, koláče, drobné pečivo, sušenky a oplatky, lívanec, cukrovinky nečokoládové i čokoládové, káva, kávové náhražky a přísady, kakao a kakaové přípravy a výrobky, rýže, cukry, med, mák, sůl, droždí, kypřící prášky, melasový sirup, kmín, koření a jeho směsi, potravinářské dresingy a zahušťovače, sušené byliny, jejich výtažky a náhražky spadající do této třídy, dehydratovaná hotová jídla a směsi k přípravě hotových jídel rostlinného původu, mandlové těsto a marcipán, plnicí masy do pečiva rostlinného původu, těsta spadající do této třídy, nekynutý chléb, nápoje spadající do této třídy, omáčky spadající do této třídy, těstoviny, zmrzlina, potravinové doplňky ve formě práškových směsí, pastilek, bonbónů, prášků nebo žvýkaček, spadajících do této třídy, minerály, multiminerálové komplexy a stopové prvky jako doplňky výživy, trestí a výtažky do potravin, nikolív pro lékařské účely, bramborová moučka pro průmyslové účely, knedlíky, výrobky z bramborového těsta, spadající do tř. 30; (31) výrobky zemědělské, zahradnické, lesní a polní, čerstvé ovoce a zelenina, slad; (32) piva všeho druhu, včetně piva nealkoholického, minerální vody, šumivé a jiné nealkoholické nápoje všeho druhu, zeleninové šťávy, nealkoholické nápoje obohacené vitamíny nebo minerály, iontové a energetické nápoje nealkoholické, proteinové nealkoholické nápoje, nealkoholické nápoje dietní, nápoje želatinové, míchané nealkoholické nápoje, instantní nápoje a směsi pro přípravu nápojů, sirupy, ovocné šťávy, ovocné koncentráty, nápoje a koktejly nealkoholické, mošty; (33) alkoholové esence, alkoholické nápoje, alkoholové extrakty, aperitivy, brandy, destilované nápoje, likéry a pálenky, gin, mošty s alkoholem, koktejly spadající do tř. 33, lihoviny, medovina, rum, saké, víno, vodka, whisky; (43) hotelové služby a ubytovací služby, včetně stravování, provozování restaurací, barů, kaváren, vináren, cukráren, bufetů a kiosků s občerstvením, samoobslužné restaurace, příprava jídla a dodávky jídla též pro hosty, pořádání hostin, rezervace ubytování, pronajímání ubytování, penzion, prodejní automaty rychlého občerstvení, kavárna, zprostředkování a rezervace ubytování a stravování prostřednictvím sítě Internetu.

(511) 5, 29, 30, 31, 32, 33, 43  
(210) O-449910

(111) **296531**  
(220) 24.10.2007  
(151) 27.02.2008  
(540)



(591) Barevná  
(730) **Lohniský Zdeněk**, Seifertova 399, Ústí nad Labem, Neštětice, 40331, CZ  
(740) REKLAMNÍ AGENTURA JAS, Mgr. Žaloudková, Moskevská 3, Ústí nad Labem, 40001  
(510) (39) doprava.  
(511) 39  
(210) O-453088

(111) **296719**  
(220) 29.10.2007  
(151) 05.03.2008  
(540)



(591) Barevná  
(730) **REMACHEM a.s.**, Partyzánská 4645/40, Prostějov, 79601, CZ  
(740) Ing. Marie Smrčková, patentový zástupce, Velflíkova 10, Praha 6, 16000  
(510) (1) chemické prostředky pro průmyslové čištění a odmašťování - průmyslová lepidla a tmely; (3) přípravky pro odmašťování, čištění - mýdla a mycí gely; (4) průmyslová maziva, oleje, chladicí kapaliny a obráběcí emulze - biooleje a biomaziva pro průmysl.  
(511) 1, 3, 4  
(210) O-453225

(111) **296720**  
(220) 29.10.2007  
(151) 05.03.2008  
(540)

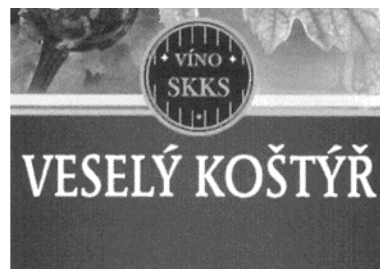

(730) **SKKS, s.r.o.**, Poděbradská 520/24, Praha 9, Vysočany, 19000, CZ  
(740) Mgr. Jitka Vejražková, patentový zástupce, Podkovářská 6, Praha 9, 19000  
(510) (33) vína všeho druhu v rámci této třídy.  
(511) 33  
(210) O-453239

(111) **296748**  
(220) 05.11.2007  
(151) 05.03.2008  
(540)



(730) **Deml Martin Ing.**, Moldavská 1363/13, Praha 10, 10100, CZ  
(740) LEGALE Advokátní kancelář Mimochoдек & spol., s.r.o., Mgr. Petr Mimochoдек, Nuselská 375/98, Praha 4, 14000  
(510) (30) popcorn (vločky obilné), cukr, cukroví, cukrovinky, čaj, čokoláda, dorty, hořčice, jemné pečivo, kakao, kakaové nápoje s výjimkou nápojů na bázi mléka, karamely, káva, kečup, keksy, koláče, koření, krekry, krupice, kuchařská sůl, kvasnice, droždí v tabletách k nelékařským účelům, kypřící prášek, led přírodní nebo umělý, led pro osvěžení, listové těsto, majonéza a majonézové saláty, dresinky, makaróny, mandlové tésto, marcipán, marinády (chuťové přísady), máslové tukové těsto, látky na zjemnění masa pro domácnost, masové paštiky v těstě, masové pirožky zapečené v těstě, med, medovňiky, perníky, mouka potravinářská a výrobky z mouky, müsli, müsli tyčinky, corn-flakes, nápoje čokoládové, kakaové, kávové s výjimkou nápojů na bázi mléka, přísady do nápojů, nekynutý chléb, nudle, ocet, oplatky, ovesná kaše, potraviny na bázi ovesa, ovesné vločky, ozdoby na dorty, palačinky a pizzy čerstvé, chlazené, mražené, pralinky, přísady do zmrzlin, pudinky, rajčatová omáčka, ravioli, rýže a výrobky z rýže, rýžové koláčky, suchary, sušenky, biskvity, šerbet (zmrzlinový nápoj), přípravky na ztužení šlehačky, špagety, šťávy s výjimkou dresinků, těsta, těstoviny, těstovinové saláty, vlasové nudle, vločky, zákusky, zálivky na ochucení, zmrzlina, zmrzlinové poháry, želé ovocné, knedlíky, sojová mouka; (39) automobilová doprava, pronájem automobilů, pronájem nákladních vozidel; (43) restaurace, restaurace samoobslužné, restaurace podávající pokrmy přes ulici, výroba lahůdek, služby poskytované v restauracích a jiných zařízeních podávající pokrmy a nápoje připravené ke konzumaci, jakož i při prodeji pokrmových specialit.  
(511) 30, 39, 43  
(210) O-453419

(111) **297014**  
(220) 05.11.2007  
(151) 18.03.2008  
(540)

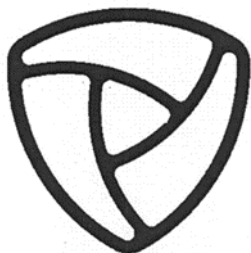

(730) **Lydearde System s.r.o.**, Primátorská 296/38, Praha 8 - Libeň, 18000, CZ  
(510) (3) přípravky pro bělení a jiné práci prostředky, přípravky pro čištění, leštění, odmašťování a broušení, mýdla, parfumerie, vonné oleje, kosmetika, vlasové vody (lotions), zubní pasty; (12) vozidla, dopravní prostředky pozemní, vzdušné nebo vodní; (18) kůže, imitace kůže, výrobky z těchto materiálů, které nejsou zahrnuty do jiných tříd, kůže ze zvířat, kufry a zavazadla, deštníky, slunečníky a hole, biče a sedlářské výrobky; (25) oděvy, obuv, kloboučnické zboží; (30) káva, čaj, kakao, cukr, rýže, tapioka, ságo, kávové náhražky, mouka a přípravky z obilnin, chléb, pečivo, cukrovinky, zmrzlina, med, sirup melasový, droždí, prášky do těsta, sůl, hořčice, ocet, nálevy (k ochucení), koření, led pro osvěžení.

(511) 3, 12, 18, 25, 30  
(210) O-453433

(111) **297018**  
(220) 06.11.2007  
(151) 18.03.2008  
(540)

### ECOREVIT

(730) **Švamberk.com, SE**, Krasická 333/61, Prostějov, 79601, CZ  
(740) Ing. Dobroslav Musil, patentová kancelář, Zábřdovická 11, Brno, 61500  
(510) (35) ekonomické a organizační poradenství; (36) finanční služby, realitní služby, zprostředkování pojištění; (37) stavebnictví; (41) školicí a vzdělávací činnost v oblasti ekonomické a organizační.

(511) 35, 36, 37, 41  
(210) O-453485

(111) **297029**  
(220) 12.11.2007  
(151) 18.03.2008  
(540)

### HAPRA

(730) **HAPRA, spol. s r.o.**, Myslbekova 25, Praha 6, 16900, CZ  
(740) JUDr. Petr Papoušek, Dukelských hrdinů 12/976, Praha 7, 17000  
(510) (3) přípravky bělicí a jiné práci prostředky, přípravky k čištění, leštění, odmašťování a broušení, mýdlo, výrobky voňavkářské, éterické oleje, vodičky na vlasy, zubní pasty, kosmetické přípravky, kosmetické přípravky do koupelí, přípravky pro péči o nehty; (5) výrobky farmaceutické, hromadně vyráběné léčivé přípravky zdravotnické a dietetické, obvazy a obinadla zařazené ve třídě 5, léčiva, dietetické přípravky, léčebné kosmetiky, léčebné a dietetické doplňky potravy, minerální doplňky potravy, doplňky výživové pro lékařské účely, léčiva pro humánní medicínu, s výjimkou stomatologických výrobků; (10) přístroje a nástroje chirurgické, lékařské, zubolékařské a zvěrolékařské (včetně umělých údů, očí a protéz), implantáty chirurgické, s výjimkou dentálních implantátů, pomůcky pro stomii, obvazy zařazené ve třídě 10, ortopedické bandáže na zpevnění kloubů, punčochy na křečové žíly.

(511) 3, 5, 10  
(210) O-453633

(111) **297135**  
(220) 26.10.2007  
(151) 25.03.2008  
(540)

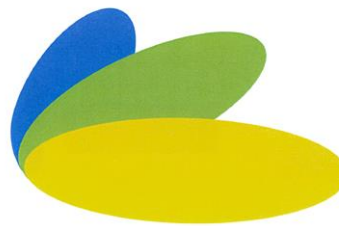

(591) Barevná  
(730) **AHOLD Czech Republic, a.s.**, Radlická 520/117, Praha 5 - Jinonice, 15800, CZ  
(740) Čermák a spol., Mgr. Lukáš Lorenc, advokát, Elišky Peškové 15/735, Praha 5, 15000  
(510) (1) přídavné kapaliny pro použití s abrazivy, agrochemikálie s výjimkou fungicidů, herbicidů, insekticidů a přípravků na hubení parazitů, aktivní uhlí, etylalkohol pro průmyslové účely, amoniak pro průmyslové účely, apretace chemické, barvy pro průmyslové účely, bělicí přípravky pro průmyslové účely, bentonit, benzoová kyselina, bílkoviny živočišné nebo rostlinné jako suroviny, brzdové kapaliny, celulóza, prostředky pro čerění tekutin, zejména vody, přípravky proti zamžení čoček, defolianty (chemické prostředky pro odpad listí), dehydratační prostředky pro průmyslové účely, fotocitlivé desky, destilovaná voda, dextrin (apretura), dolomit pro průmyslové účely, metylalkohol pro průmyslové účely, dusíkaté vápno jako hnojivo, humus, hydraulické kapaliny, chemikálie pro lesnictví, s výjimkou fungicidů, herbicidů, insekticidů a přípravků pro hubení hmyzu, chemikálie pro vědecké účely, impregnační chemické přípravky pro kůže a textil, indikátorový papír (chemický), kamencec (hlinitý ledek), kaolin, kompost, chemické látky pro konzervaci potravin, rašelina jako hnojivo, kyseliny v rozsahu tř. 1, lepidla pro průmyslové účely, přípravky na odstraňování leštidla, louhy v rozsahu tř. 1, přípravky pro nakládání a uzení masa pro průmyslové účely, peroxid vodíku, zemina pro pěstování, protipožární přípravky, průmyslové chemikálie, rozpouštědla pro fermeže a laky, sladidla umělá, soda kalcinovaná, soli v rozsahu tř. 1, štěpařský vosk na stromy, vápenec (uhličitán vápenatý), sklenářský tmel; (2) barvy v rozsahu tř. 2, laky v rozsahu tř. 2, antikorozní přípravky, barviva v rozsahu tř. 2, prostředky pro ochranu dřeva a kovu, mořidla v rozsahu tř. 2, kovové prášky a folie pro malíře, kalafuna, ředidla pro barvy a laky, saze vzniklé hořením (barvivo), šelak; (3) alkálie a amoniak (čisticí prostředky), mýdla, antistatické přípravky pro použití v domácnosti, apretační přípravky pro zehlení prádla, barvy na vlasy a vousy, přípravky pro odbarvování, odlakovače, bělicí přípravky na prádlo, brusiva v rozsahu tř. 3, brusná plátina a papír, cididlo, čisticí mléko pro toaletní účely, toaletní a čisticí prostředky, depilační přípravky, dezodoranty pro osobní potřebu, přípravky na holení, kamencec (antiseptický přípravek), kapaliny na mytí skel do ostříkovačů, kolínská voda, kosmetické necesery, kosmetické přípravky, kosmetické tužky, koupelové soli, nikoliv pro medicínální účely, pleťové masky, krém na obuv a kůži, kosmetické krémy, kosmetika, křída na čištění, parfémy, laky na vlasy a nehty, lepidla pro kosmetické účely, lešticí přípravky, líčidla, lough sodný na praní, ozdobné obtisky pro kosmetické účely, oční řasy, odličovací přípravky, vlasové přípravky, peroxid vodíku pro kosmetické účely, leštidla na politury, prací a namáčecí prostředky, rtěnky, oční umělé řasy, šampóny, terpentýn jako odmašťovací přípravek, toaletní přípravky, ústní vody, vlasové vody, vody po holení, voňavky, vosky spadající do tř. 3, zubní pasty, kosmetické přípravky pro zvířata; (4) benzín motorový, palivové brikety, dřevěné uhlí, knoty lampové, konzervační přípravky pro kůži (oleje a tuky), líh na pálení, mazací oleje a tuky, nafta topná a motorová, topný olej, motorový olej, paliva, pohonné látky, palivové dřevo, parafin, podpalovače, uhlí, grafit pro mazání, mazadla na obuv, plyny palivové, vosk včelí, podpalovače, svíčky, aditiva nechemická do

motorových paliv, mazadla spadající do tř. 4; (5) absorpční tampony, vata pro lékařské účely, alkohol pro lékařské účely, dezinfekční přípravky pro hygienické účely, bikarbonát sodný pro farmaceutické účely, bílkovinová potrava pro lékařské účely, léčivé byliny, bylinné čaje, cukrovinky s léčebnými přísadami, diabetický chléb, dietetické nápoje a potraviny upravené pro lékařské účely, doplňky potravin pro lékařské účely, farmaceutické přípravky, pesticidy, fungicidy, gáza na obvazování, glukóza pro lékařské účely, herbicidy, repetynty proti hmyzu, lékařské přípravky pro hubnutí, hygienické kalhotky, ubrousky napuštěné farmaceutickými vodičkami, vložky hygienické, vložky dámské, obvazy zdravotnické, knoty sírové pro dezinfekci, léčivé přípravky do koupele, lékárníčky včetně obsahu, přísady do krmiva pro lékařské účely, přípravky na kuří oka v rámci této třídy, léčiva pro humánní medicínu, léčiva pro veterinární medicínu, leukoplast, minerální vody a soli pro lékařské účely, mléko sušené pro kojence, přípravky proti molům, mouchám a ostatnímu hmyzu, mucholapky, přípravky na hubení hlodavců, nápoje dietetické upravené pro lékařské účely, obinadla hygienická, přípravky proti parazitům, potrava pro kojence, přípravky na mytí psů, přípravky pro péči o ústní dutinu k léčebným účelům, živočišné uhlí pro farmaceutické účely, peroxid vodíku pro lékařské účely, posilující přípravky (tonika) k léčebným účelům, přípravky pro čištění a osvěžení vzduchu; (6) alobal (hliníková fólie), armatury kovové do betonu, armatury pro potrubí, kovové potrubí, baryle kovové, bazény kovové, bedny na nářadí kovové, čísla domovní kovová nesvítící, řetězy a dráty kovové, drátěné pletivo, kovové dveře, kování dveří a oken, kovové rámy dveří a oken, železářské zboží, hřebíky, lana kovová, klíče, kovové dveřní kliky a klepadla, kovadliny, kování pro nábytek, drobné kovové zboží zařazené v této třídě, kovová střešní krytina, šrouby, kovové matice šroubové, nýty a podložky kovové, plechy ocelové, okapní žlaby a roury kovové, pájky na pájení na tvrdo, skoby a kramle kovové, zámký a vrata kovová, vruty a výtuzže kovové, žebříky kovové, klece kovové pro zvířata, drobné železářské zboží, kovové kouřové roury, nádrže a míže kovové, schránky kovové, skleníkové konstrukce kovové, stoly kovové, visací zámký, pasti na divokou zvěř, kovové zvonečky; (7) alternátory, stříkácí pistole, brusky (stroje), brusné kotouče (části strojů), čerpadla spadající do tř. 7, čistící stroje, generátory elektrické, elektromotory, elektrické mlýnky pro domácnost, frézky (stroje), vysavače prachu, hevery (stroje), hoblovky, kompresory (stroje), dynamo, karburátory, kladkostroje, dřevoobráběcí a kovoobráběcí stroje, kuchyňské stroje elektrické, lisy spadající do této třídy, ložiska kulíková, mandly, mechanické ruční nástroje a nářadí, míchačky, myčky na nádobí, nástroje jako části strojů, pily (stroje), pluh, pračky, sekačky na trávu (stroje), svařovací stroje elektrické, pletací stroje, šicí stroje, šrotovníky (stroje), vrtačky elektrické ruční, stroje na krájení chleba, kladiva elektrická, kladkostroje, odstředivky (stroje), elektrické leštící stroje na parkety, pistole stříkácí na barvy; (8) brusky, brusy, holicí čepelky, česáčky na ovoce (ruční nářadí), depilační přístroje elektrické a neelektrické, diamanty pro sklenáře (části ručních nástrojů), dláta, frézy (nástroje), hevery ruční, závitové hlavy (ruční nástroje), hmoždíře na drcení, hoblíky, holicí soupravy, holicí strojky elektrické nebo neelektrické, hrábě (ruční nářadí), vytahovače hřebíků, zařízení pro hubení rostlinných škůdců, hustilky pneumatik ruční, pilníky (nástroje), kapesní nože, kladiva ruční, kleště, klíče maticové (ruční nástroje), vrtáky, otevírače konzerv neelektrické, kosy, kráječe neelektrické, krumpáče, lopaty, louskáčky na ořechy, pily a pilové listy (části ručního nářadí), lžice, špachtle, motyčky, naběračky, nástroje a nářadí s ručním pohonem, nebozezy (ruční nástroje), necesery na holicí potřeby, nože spadající do této třídy, příbory (nože, vidličky a lžice), nůžky, zahradnické nůžky, obloukové pily, ocílky, palice (ruční nářadí), pinzety, ruční pistole na vytlačování tmelu, pohrabáče, postřikovače insekticidní ruční, pořizy, průbojníky, rašple, rýče, řezné nástroje ruční, sekery, srpy, ruční mlýnky, svěráky, škrabky (ruční nástroje), šroubováky, vidle, vrtáky, ruční vrtačky neelektrické, výhrubníky, výstružníky, zahradnické nářadí ruční, závitníky (ruční nástroje), zednické lžice a kladiva, zbraně sečné a bodné, žací strojky na trávniky ruční, žehličky neelektrické, železné nářadí a řezné nástroje ruční, žiletky, nástroje a nářadí ruční neelektrické; (9) nabíječky akumulátorů a pro elektrické baterie, akumulátory elektrické, akustické a světelná poplachová zařízení, měřicí přístroje, ampérmetry, reproduktory, antény, automobilové výstražné trojúhelníky, autorádia, barometry, baterie spadající do této třídy, brýle, optická, dalekohledy, požární (směrové), bzučáky, čočky kontaktní a optické, dalekohledy, požární hlásiče, diapozitivy, promítací přístroje, diktafony, magnetické disky, kompaktní disky, disky nahrané, disky optické, dozimetry, elektrické dráty,ýchací přístroje pro plavání pod vodou, elektrické dveřní zvonky, elektrické kabely a spojky, svorky a konektory elektrické, elektrické svařovací přístroje, elektrické zařízení pro vábení a ničení hmyzu, elektricky vyhřívané vlasové natáčky, elektrody svářecí, elektromotory, expozimetry,

faxy, filmové kamery, filmy exponované, fotografické filtry, fotoaparáty, gramofonové desky, gramofony, hasicí přístroje, hvězďákové dalekohledy, jističe, pojistky, kalkulačky, kapesní svítilny, kondenzátory elektrické, kopírovací stroje, kosmetické stroje elektrické, kruhy plovací, kukátka (dveřní průzory), laptopy (počítače), leštičky na fotografie, vodovahy, lihoměry, magnetické nosiče dat, magnetofony, ochranné masky, matematické přístroje, megafony, měřicí přístroje, měřidla, mikrofony, mikroskopy, neprůstředné vesty ochranné, nosiče dat, ochranné obleky a obuv, ochranné přilby, ochranné rukavice, ochranné šitý na obličej, olovnice, programy pro počítače, optické výrobky, plátina promítací, plotry (vynášecí přístroje), plovací pásy a vesty, počítače, počítačové periferie, vypínače, audio a video přijímače, přístroje pro nahrávání a reprodukci zvuku či obrazu, telefony, radary, rádia, spínače, stativy na fotoaparáty, teploměry s výjimkou lékařských, vaha, videotelefony, zářivky - svítidla a elektronky se žhavenou katodou, zástrčky, zásuvky a ostatní elektrické spojky, závaží, záznamník telefonní, optická zrcadla, zvětšovací přístroje, žárovky promítací - diaprojektory; (10) bandáže spadající do této třídy, berle pro tělesně postižené, boty pro lékařské účely, dudlíky pro děti a kojence, dětské lahve, pomůcky pro kojení, chrániče sluchu, kondomy, přístroje na měření krevního tlaku, křesla a lůžka pro lékařské účely, matrace pro lékařské účely, mísy lůžkové pro nemocné, masážní přístroje, elastické punčochy na křečové žíly, rukavice pro lékařské účely, teploměry pro lékařské účely, matrace nafukovací pro lékařské účely, matrace porodnické, naslouchátka, odsávačky mateřského mléka, ochranné pomůcky proti proleženinám, ortopedické pomůcky, pesary, podušky a pokrývky vyhřívané pro lékařské účely; (11) akvarijní přístroje na vytápění a čištění, baterie vodovodní, baterky, bidety, bojler, topné články, dřezy, elektrické kávovary, elektrické lampy, elektricky vyhřívané podušky a přikrývky, s výjimkou podušek pro lékařské účely, filtry na pitnou vodu, fontány, elektrické fritézy, grily, chladicí stroje, přístroje a zařízení, chladničky, jogurtovače elektrické, sprchovací kabiny, kama, pece, sporáky, klimatizační zařízení, kohoutky potrubní, elektrické konvice, kotle, vany, koupelnové armatury, obklady (vyzdívky koupelnové), krby, kuchyňská odsávací zařízení, lampy, lustry, ledničky, toustovače, osvětlovací přístroje a zařízení, pečící trouby, piscoary, plechy pečící, řetězy barevných žárovek, sanitární přístroje a zařízení, saunová zařízení, sedátka (záchodová), splachovače, sprchové kouty, sprchy, stínidla na lampy, stropní světla a lustry, sušičky prádla, šamot (příslušenství pro kama), toalety (záchody splachovací), umyvadla, vánoční světla, ventilátory, vodovodní zařízení, elektrické výbojky pro osvětlení, zapalovače spadající do této třídy, žárovky, vše v rámci této třídy; (12) auta, autobusy, pneumatiky, bezpečnostní sedačky pro děti (příslušenství pro kama), čluny, dětské kočárky, tříkolky, duše pro pneumatiky, záplaty na opravy duší, dvojkolové vozíky, elektromobily, galusky (bezdušové pneu) jízdních kol a motocyklů, hnací mechanismy pro pozemní vozidla, houkačky pro vozidla, jízdní kola, karoserie automobilů, kolečka, trakaře, lodě, mopedy, motocykly, potahy na sedadla vozidel, sněhové řetězy, saně, traktory, vesla, volanty vozidel, nákupní vozíky, nosiče na zavazadla, židle kolečková, náhradní díly pro výrobky ve tř. 12 zařazené v této třídě; (13) broky (olovo) do loveckých pušek, lovecké střelné zbraně, náboje, ohňostroje, sportovní střelné zbraně, vrhačí a metací rakety, prskavky, rachejtle, vzduchové zbraně; (14) brože (šperky), budíky, dublé, drahé kameny, hodinky, jehlice (ozdobné, šperky), klenoty, medailony (šperky), mince, manžetové knoflíky, náhrdelníky, náramky, náušnice, pouzdra na šperky, šperky, šperkovnice, štras, stříbrnické a zlatnické zboží, vše v rámci této třídy; (15) hudební nástroje, ladicí klíče, dusítka na hudební nástroje, stojany hudební na noty, trsátka, struny pro hudební nástroje; (16) archy papíru, alba, atlasy, balicí papír, barvicí pásy do psacích strojů, barvy vodové, blahopřání, bloky, brožury, celofán, periodika, tuš, číslovačky, děrovačky, desky na dokumenty, těžké pleny papírové jednorázové, dopisní papír, etikety kromě textilních, filtrační papír, fotografie, globusy, reprodukce grafické, grafiky, gummy na mazání, hmota modelovací, houbičky kancelářské, inkousty, kalendáře, kancelářské potřeby, kancelářské sponky, kapesníky papírové, kartóny, knihy, krejony (patentní tužky), krávková, lepicí pásy a lepidla pro kancelářské účely a pro domácnost, lístky, malířské potřeby, mapy, napínáčky, noviny, nože na papír, nožičky pro kancelářské účely, obálky, obaly spadající do této třídy, obtisky, ořezávátka, papír, papír toaletní, papírenské výrobky, ubrousky papírové, ubrusy papírové, pastelky, pečetní vosk, plakáty, plány, pohlednice, poštovní známky, potřeby na psaní, praporky papírové, pravítka, prostírání papírové, psací stroje, psací potřeby, razítka, ručníky papírové, rýsovací potřeby, sešity, sešivačky, skicáky, školní potřeby, štetce, těžítka, tiskopisy, tužky, učební pomůcky kromě přístrojů, fólie na balení z plastických hmot, malířské válečky pro interiéry, zápisníky, zpěvníky; (17) fólie z plastických hmot

spadající do této třídy, hadice spadající do této třídy, izolační materiály, izolační tkaniny, lepicí pásy kromě pásek pro léčebné účely, pro kancelářské účely a pro použití v domácnosti, minerální vlna (izolační materiál), plst izolační, těsnící podložky, pryž spadající do této třídy, materiály v rámci této třídy zabraňující sálání tepla, skleněná vlna, tepelně izolační prostředky, materiál na těsnění, těsnící tašky, tmely a upěvky spadající do této třídy, vycpávky z pryže nebo z umělých hmot; (18) aktovky, batohy, brašny, cestovní kufrы, deštníky, diplomatky, hole, chlebníky, kabelky, kožená galanterie, kůže, kožešiny (kůže zvířat), kufříky diplomatické a na doklady, nákupní tašky, náprsní tašky, pouzdra na navštívenky a karty, pouzdra na klíče (kožená galanterie), obojky pro zvířata, peněženky, kožené potahy, ruksaky, kožené řemínky, sedlářské výrobky, slunečníky, šňůry kožené, tašky na kolečkách, vodítka; (19) akvária (stavby), altány, asfalt, bazény nekovové, beton, břídlíce, cement, cementové zboží, cihly, dehet, lepenka pro stavební účely, cementové desky, dlaždice, potrubí pro drenáže nekovové, dřevěné obložení, dřevo opracované, dveře nekovové, sošky z kamene, betonu a mramoru, geotextilie, kámen, komíny nekovové, stavební konstrukce nekovové, krytiny střešní nekovové, kůly nekovové, latě, malta, mramor, náterové hmoty pro stavební účely, nosníky nekovové, obkladačky (dlaždice na stěny nekovové), obklady zdí nekovové, okna nekovová, omítky, parkety, písek, prkna, překližka, kamenina, sádra, schody nekovové, skleníky nekovové, sklo spadající do této třídy, stavby přenosné nekovové, šamot, štěrk, tašky střešní nekovové, tvárnice, vápenec, vápno, vlysy podlahové, vrata nekovová, žlaby okapní nekovové, žula; (20) bambus, boudy pro domácí zvířata, nábytek bytový a kancelářský, gauče, hmoždinky nekovové, kádě nekovové, kolébky, koše, křesla, lavičky, lehátka skládací, lenošky, matrace, obrazové lišty a rámy, ošatky, pohovky, police, polštáře, ponky, postele, prádelníky, prkénka na maso, proutěné zboží, ratan, rukojeti na nářadí nekovové, sláma pletená s výjimkou rohoží, slavníky, stoličky a stoly, stojany spadající do této třídy, truhlářské umělecké výrobky, tyče záclonové, žebříky nekovové, židle; (21) bandasky, cedníky, cestovní lahve, cukřenky, čajníky, čajové soupravy, čisticí nástroje, dávkovače mýdla, dávkovače papírových ručníků, dávkovače toaletního papíru, demizony, klece pro domácí zvířata, drátěnky na čištění, džbánky, figurky z porcelánu, terakoty nebo skla, kuchyňské formy a formičky, formy na koláče, grily pro použití na pečení, hadry na čištění, hluboké mísy, houby mycí, hrnce, hrnčičské zboží, hřebeny, chladičí nádoby, prkénka kuchyňská na krájení a schránky na chléb, kartáče spadající do této třídy, kartáčky zubní, kastroly, kávové soupravy, kbelíky, kořenáče, koše na odpadky, kotlíky, kuchyňské nádobí, lisy na ovoce pro domácnost s výjimkou elektrických, majolika, mísy, mixery ruční pro použití v domácnosti, mlýnky ruční pro domácnost, mopy, naběračky, nádoby kuchyňské, nádoby na smet, nálevky, lyko, rolety a markýzy z textilu ze syntetických vláken, otevíráky lahví, pánve na smažení, párátko, pastičky na hmyz a hlodavce, pepřenko, plácačky na mouchy, plácačky na koberce, podnosy, porcelán, potřeby kuchyňské neelektrické s výjimkou potřeb, potřeby toaletní, prádelní kolíky, prádelní sušáky, prkna žehličí, krabice na jidlo, pudřenky, rozstříkovače na voňavky, rožně pro použití na pečení, rukavice pro domácnost, sběračky kuchyňské, stolní servisy, sklenice na pití, slánky, smetáky, stojánky, struhadla, svícny, šálky, škopky, šlehače ruční, šrotovníky kuchyňské, štoudve, tácky papírové, talíře papírové, talíře, termosky, tlakové hrnce, s výjimkou elektrických, utěrky na čištění, válečky na těsto, vaničky, vědra, vykrajovátko na pečivo, výrobky z křišťálového skla, vývrtky, žejdlíky, nádobí z drahých kovů, tácky (misky) pod květináče nekovové; (22) lana, s výjimkou kovových, provazy, koudel, látka na vycpávky, lýko, rolety a markýzy z textilu ze syntetických vláken, motouzy, papírové provazy, pásy balicí nekovové, plachty spadající do této třídy, popruhy nekovové, pytle na přepravu uskladnění volně uložených materiálů, sítě spadající do této třídy, stany; (23) nitě a příze spadající do této třídy, předená vlna; (24) bavlněné látky, barchet, brokát, cestovní příkrývky, damašek, flanel, flauš, hedvábí, jutový textil, kaliko, kanava, kapesníky látkové, kartoun, krep, látka, lůžkoviny, manšestry, matracovina, moskytiéry, nábytkové potahy, záclony, plátno, plst spadající do této třídy, podšívky, potahy na nábytek z textilních materiálů, prádlo ložní a stolní, prostěradla, povlečení, přehozy, pytloniny, ručníky textilní, samet, spací pytle, sukno, sypkovina, taft, textilie (materiály), tkaniny, tyl, úplet, vlaječky (ne z papíru), záclonovina; (25) bačkory, barety, boty, bundy, čapky, čepice, dětské pleny textilní, galoše, holínky, kabáty, kalhotky plenkové, kalhotky, kamaše, kapesníčky do vrchní kapsy saka, kapuce, klobouky, kombinézy, konfekce, korzety, kostýmy, košile, koupací pláště, kožešiny (oděvy), kravaty, legíny, límce, lyžařská obuv, obuv, sportovní obuv, oděvy, oděvy nepromokavé, sportovní oděvy, opasky, plavky, pantofle, pletené zboží, podprsenky, podvazky, ponožky, prádlo spodní, pulovry, punčochy, pyžama, rukavice, saka, sandály, spodky, saka, střevice, sukně, svetry, šály, šátky, šle,

nátláky, uniformy, vesty, výbavičky pro novorozence, zástěry, župany; (26) bambule, cedulky na prádlo, dracouny (prýmkařské zboží), flitry na oděvy, galanterie textilní, gummy do prádla, hřebky na látání, jehelníky, jehlice pletací a háčkovací, jehly, kalouny, kanýry, knoflíky, krabice na šicí potřeby, krajky, květiny umělé, lacety, lemovsky, natáčky do vlasů s výjimkou elektrických, nážehlovací záplaty na opravu textilu, ovoce umělé, ozdobné jehlice, ozdoby (výšivky), ozdoby na obuv ne z drahých kovů, paruky, patentky, prýmkařské zboží, přezky, síčky na vlasy, spony do vlasů, stuhy, šněrovadla, šňůry, tkanice, vázačky, výšivky, zdrhovadla; (27) izolační podlahové krytiny, koberce, linoleum, podlahové krytina, předložky, rohožky u dveří nekovové, tapety s výjimkou textilních, tělocvičné žíněnky, umělé trávníky; (28) autička na hraní, automobilové modely zmenšené, bazény plavecké (potřeby pro hru), biliardy, boby, boty na bruslení s bruslemi, zařízení a náčiní na bowling, boxerské rukavice, brusle kolečkové, činky, stolní hry, sportovní nářadí, divadelní masky, drací létající, golfové vybavení, gymnastické zařízení, rybářské náčiní, hokeyjky, sportovní zboží zařazené v této třídě, horolezecká výstroj, houpačky, kuželky, šachy, kulíčky na hraní, hračky, hry, digitální hry, chraštítka, jízdní kola nehybná, kapsle do kapslových pistolí (hračky), rogalá (hračky), koloběžky, loutky, náčiní pro lukostřelbu, lyže, lyže surfovací a vodní, maňásky, míče, návady pro rybáře, ozdoby na vánoční stromky s výjimkou osvětlení a cukrovinek, páčky hračkové (sportovní náčiní), panenky, ploutve na plavání a potápění, puky hokeyjové, sportovní rukavice, síť jako sportovní potřeby, skatebordy, stojánky na vánoční stromky, stromky vánoční umělé, šachovnice, šipky (hra), terče, vázání na lyže, hrací karty, konfety; (29) ančovičky, arašidy zpracované, bílek, bramborové lupínky, bujóny, byliny konzervované, cibule konzervovaná, čočka konzervovaná, datle, droby, drůbež, džemy, fazole konzervované, garmany, hrách konzervovaný, hranolky bramborové, hrozinky, huspeniny, játra, jedlé oleje a tuky, jogurt, kandované ovoce, kaviár, kefir, klobásy, salámy, párky, kokosová moučka, konzervy masové, konzervy rybí, konzervovaná zelenina, korýši, s výjimkou živých, krevety neživé, kůry ovocné, kyselé zelí, langusty a lanýže konzervované, losos, mandle zpracované, margarín, marmeláda, máslo, maso, masové extrakty, měkkýši neživé, mléčné nápoje, mléčné výrobky, mléko, mražené ovoce, mušle neživé, nakládaná zelenina, nasolené potraviny, olivy konzervované, oříšky zpracované, konzervované ovoce, ovocné rosoly, paštiky, polévky, raci, s výjimkou živých, rajčatový protlak, ryby neživé, saláty ovocné a zeleninové, sardinky, sledi, slanina, smetana, sušená vejce, syrovátka, šlehačka, šunka, tofu, tuňák, uzeniny, vejce, zelenina konzervovaná, zvěřina, houby konzervované, želatina; (30) anýz, aromatické přípravky do potravin, badyán, bombóny, bramborová moučka pro lidskou potřebu, cikorka, cukr, cukroví, cukrovinky, čaj, čokoláda, čokoládové nápoje, dorty, droždí, glukóza pro výrobu, hořčice, housky, chléb, chuťové přísady, ječmen loupáný a mletý, jemné pečivo, kakao, kakaové nápoje, kandys, kapary, kari, kaše, káva, kávoviny, kávové nápoje, keksy, koláče, koření, krekerky, kroupy, krupice, kuchyňská sůl, kukuřice mletá, kukuřice pražená, kukuřičné vločky, kypřící prášek, lékořice, lepek (potravinářský), listové těsto, majonéza, maltosa (sladový cukr), masové pirožky, med, perníky, melasa, mouky, muesli, muškátové ořechy, nápoje kakaové, čokoládové a na bázi čaje, nové koření, ocet, omáčka sojová, oplatky, vločky ovesné a kukuřičné, palačinky, paprika jako koření, pastilky (cukrovinky), pepř, pizzy, potraviny z mouky, potraviny škrobovité, pralinky, příchutě (aroma), pudinky, rýže, ságo, sendviče, skořice (koření), suchary, sušenky, šafrán (koření), škrob jako potrava, tapioka, těsta, těstoviny, vanilin (vanilková náhražka), vanilka (příchut'), zákusky, zálivky na ochucení, zázvor, zmrzlina, želé ovocné (cukrovinky), sladké žemle, žvýkačky ne pro lékařské účely; (31) arašidy, bílkoviny (proteiny) pro zvířata, jalovčinky, brambory čerstvé, byliny čerstvé jako koření, cibule, citrusové ovoce, čekanka salátová, čerstvé ovoce a zelenina, dřevo surové, fazole čerstvé, hlávkový salát, hospodářská zvířata, houby čerstvé, hrách čerstvý, hrozny čerstvé, chléb svatojánský (lusky rohovníku), chmel, chovatelské a pěstitelské produkty, ječmen, jikry rybí, plůdek, kaštaný, keře, kolové ořechy (plody kořovníku), korýši živí, kořen čekanky, krmiva pro zvířata, krmné směsi, kukuřice, květiny živé, květiny sušené, langusty (živé), moučka pro zvířata, obilí, okurky, olivy čerstvé, ořechy, otruby, oves, píce, podestýlky (výrobky pro zvířata), podhoubí (houbová kultura pro výsev), pokrutyňy spadající do této třídy, pórek, psí suchary, pšenice, rašelina jako podestýlka, reveň, réva vinná, rostliny, růže (keře), ryby živé, řepa jedlá, sadby, semena rostlin, seno, sepie (kosti pro ptáky), sezam, slad na výrobu piva a lihovin, sláma jako krmivo a podestýlka, stelivo, šrot pro zvířata, tykev, ústřice živé, vánoční stromky, zrní (obilniny, semena), zvířata domácí, žito; (32) nealkoholické nápoje, ovocné a zeleninové šťávy, nealkoholické výtažky z ovoce, iontové nápoje, pivo, prášky pro přípravu šumivých nápojů, příchutě a přípravky pro nápoje, přípravky pro výrobu

likérů, sodová voda, minerálky, sirupy, sladové nápoje, stolní voda, syrovátkové nápoje; (33) alkoholové esence, alkoholické nápoje, alkoholové extrakty, aperitivy, brandy, destilované nápoje, likéry a pálenky, gin, mošty s alkoholem, koktejly spadající do tř. 33, lihoviny, medovina, rum, saké, víno, vodka, whisky; (34) cigaretové filtry, cigaretové papírky, cigaretové špičky (náustky), cigarety, čističe dýmek, doutníky, dózy na tabák, dýmky, plyn do zapalovačů, popelníky, šňupavý tabák, tabák, tabatěrky, zapalovače pro kuřáky, žvýkáci tabák, zápalky; (35) hospodářské (ekonomické) prognózy, informace obchodní a podnikatelské, marketingové studie, organizační a ekonomické poradenství, kopírování dokumentů, organizování výstav komerčních nebo reklamních, pronájem reklamních ploch, předvádění zboží, reklama, reklamní agentura, průzkum trhu, aranžování zboží; (36) pronájem a správa nemovitostí, finanční analýzy a informace, bankovníctví, realitní kanceláře, financování koupě na splátky, organizování sbírek; (37) stavebnictví, opravy staveb, mytí a opravy automobilů, čištění šatstva, praní a mandlování prádla, opravy obuvi, opravy šatstva; (38) počítačové komunikace, radiové a televizní vysílání, tisková agentura, informační kanceláře, posílání zpráv, elektronická pošta; (39) balení zboží, pronájem parkovišť, automobilová doprava, pronájem skladů a mrazicích boxů, ukládání a vykládání zboží do regálů, skladování, informace o skladování, doručovací a kurýrní služby, dodávky květin; (40) mlynářství, konzervování potravin a nápojů, zhotovování kopií klíčů, kopírování fotografií, krejčovství, mandlování; (41) fotografování, informace o možnostech rekreace, zábavy, vzdělávání a výchově, výcvik, školení a zkoušky, hodnocení způsobilosti zaměstnanců (zkoušení a přezkušování) v rámci podnikání, vydavatelská činnost, organizování vzdělávacích nebo zábavných pořadů a soutěží; (42) projektová činnost, dárkové balení, kontrola kvality zboží a služeb, expertízy, navrhování výrobků, oděvů a obalů, vývoj a výzkum nových výrobků; (43) rychlé občerstvení, jídelny, kavárny, hostinská činnost, samoobslužné restaurace, rezervace hotelů, catering; (44) aranžování květin, služby optiků, zotavovny, manikúra, pedikúra, masáže, pronájem zemědělských strojů a zařízení, salóny krásy; (45) půjčování šatů a obleků, seznamovací služby, opatrování a doprovázení osob, zejména dětí, hlídací služba.

(511) 1, 2, 3, 4, 5, 6, 7, 8, 9, 10, 11, 12, 13, 14, 15, 16, 17, 18, 19, 20, 21, 22, 23, 24, 25, 26, 27, 28, 29, 30, 31, 32, 33, 34, 35, 36, 37, 38, 39, 40, 41, 42, 43, 44, 45  
(210) O-453165

(111) **297163**  
(220) 22.11.2007  
(151) 25.03.2008  
(540)



(591) Barevná  
(730) **Lidl Stiftung & Co. KG**, Stiftsbergstrasse 1, 74167 Neckarsulm, DE  
(740) TRAPLOVÁ-HAKR-KUBÁT Advokátní a patentová kancelář, Mgr. Jana Šuranová Traplová, Přístavní 24, Praha 7, 17000  
(510) (32) pivo, míchané nápoje obsahující pivo.  
(511) 32  
(210) O-453976

(111) **297231**  
(220) 12.11.2007  
(151) 07.04.2008  
(540)



(730) **Ramala s.r.o.**, Budilovo nám. 356/7, Plzeň - Litice, 32100, CZ  
(740) JUDr. Svoboda Miroslav, Hradešinská 5/977, Praha 10 - Královské Vinohrady, 10100  
(510) (12) auta, autobusy, autokary, balóny, bezdušové pneumatiky (galusky) jízdních kol, motocyklů, blatníky, boční (přivěsné) vozíky, brašny speciální pro jednostopá vozidla, brzdová obložení, čelisti, lamely, nárazníky pro vozidla, brzdy jízdních kol, cyklistické ráfky, čepy (ložiskové), čluny, dětské kočárky, duše pneumatik, duše pro jízdní kola a motocykly, dvojkolové vozíky, elektromobily, golfové vozíky, hlavy kol, hnací (pohonné) mechanismy pro pozemní vozidla, houkačky pro vozidla, hroty a hřeby do pneumatik, hydroplány, chladicí vozy, jachty, motocykly, jízdní kola, brzdy, ráfky, ozubená kola, paprsky, pneumatiky, řetězy, řídítka, kliky, pedály, rámy a směrovky jízdních kol a motocyklů, stojany pro jízdní kola, kabiny lanové dráhy, lanové dráhy, karoserie automobilů, káry, klaksony vozidel, dětské kočárky, kola dopravních prostředků, kolečka, komíny lokomotiv a lodí, kormidla, kosmické dopravní prostředky, košíky speciální pro jízdní kola, letadla, lodě, lokomotivy, lyžařské vleky, mopedy, motocykly, nákladní auta, napínače na paprsky do kol, zavazadlové nosiče pro vozidla, nosiče jízdních kol, odkladače (nosiče) jízdních kol, ochranné kryty k jízdním kolům a motocyklům, padáky, sedla, sedadla a potahy sedadel jízdních kol a motocyklů, pumpy pro jízdní kola, saně, sanitky, skútry, traktory, tramvajové vozy, tříkolky, vesla, vodní dopravní prostředky, volanty a brzdy vozidel, vozíky, vzducholodě, vznášedla, zvonky jízdních kol a motocyklů; (35) aktualizování reklamních materiálů, aranžování výkladů, dodavatelské služby pro třetí osoby, dražby, fakturace, fotokopírování, ekonomické prognózy, správa hotelů, obchodní a podnikatelské informace, inzerce poštou, kanceláře dovozní a vývozní, komerční informace a rady pro spotřebitele, komerční informační kanceláře, komunikační média pro účely maloobchodu, marketingové studie, administrativní zpracování nákupních objednávek, pomoc při řízení obchodních a průmyslových podniků, poradenství v obchodní činnosti, obchodní management a podnikové poradenství, obchodní nebo podnikatelský průzkum, obchodní reklama, oceňování obchodních podniků, organizování komerčních nebo obchodních výstav a veletrhů, personální poradenství, překlad informací do počítačové databáze, personální poradenství, pronájem prodejních automatů, ekonomické prognózy, pronájem reklamní doby v komunikačních médiích, pronájem reklamních ploch, průzkum trhu a veřejného mínění, obchodní průzkum, předvádění zboží, příprava inzertních sloupků, psaní reklamních textů, reklama, propagace, reklama on-line v počítačové síti, reklamní agentury, pronájem, rozšiřování a aktualizace reklamních materiálů, audit, rozhlasová reklama, rozšiřování vzorků, televizní reklama, účetnictví, venkovní reklama, vyhledávání sponzorů, vylepování plakátů, zprostředkovatelný práce; (37) antikorozi úprava, čištění, leštění, mazání, mytí a opravy automobilů, demolice budov, čalounění, čištění, deratizace, demolice budov, dezinfekce, dláždění cest, mytí dopravních prostředků, hornictví, opravy hodin, elektrických spotřebičů, fotografických přístrojů, informace o opravách, izolování proti vlhkosti, klempířství a instalátérství, kominické služby, montáž kuchyňských zařízení, lakování, glazurování, leštění vozidel, stavba lodí, údržba letadel, mandlování, malování interiérů, mazání vozidel, montáže lešení, mytí dopravních prostředků, restaurování nábytku, nýtování, obnova motorů, opravy obuvi, čištění oken, opravy automobilů, opravy oděvů, pískování, opravy pneumatik vulkanizací, protektorování pneumatik, podmořské opravy, pokrývačské práce, instalace poplašných systémů proti vloupání, povrchová těžba, pronájem bagrů, buldozerů a rypadel, restaurování nábytku, servisní stanice vozidel,

stavby továren, tapetování, údržba vozidel, opravy a servis jízdních kol a motocyklů.  
(511) 12, 35, 37  
(210) O-453632

(111) **297290**  
(220) 12.11.2007  
(151) 08.04.2008  
(540)

**Euro**sprint

(591) Barevná  
(730) **Kabelka Petr Ing.**, Vejdovského 1305/8, Olomouc, Hodolany, 77900, CZ  
(740) Ing. Petr Soukup, patentový zástupce, Vídeňská 8, Olomouc, 77200  
(510) (24) tkaniny a potahové látky, zejména metráž včetně kulečnickového a billiardového sukna a jiných látek využívaných při provozování sportovních her; (28) sportovní potřeby a zařízení zahrnuté v této třídě, včetně stolních fotbalů, kulečnickových a billiardových stolů, kulečnickové a billiardové stoly uváděné do chodu vhozením mince, kulečnicková a billiardová tága, pomocné opěrky pro tága, kulečnickové a billiardové koule, billiardové křídly, stojany na tága, billiardové mantinely, billiardové síťky, špičky billiardových a kulečnickových tág, billiardové a kulečnickové trojúhelníky, rukojeti tág na billiard nebo kulečnick, stolové hry, šipky (hra), terče; (37) opravy, servis a montáže výrobků uvedených ve třídách 24 a 28.  
(511) 24, 28, 37  
(210) O-453630

(111) **297291**  
(220) 12.11.2007  
(151) 08.04.2008  
(540)

**Euro**speed

(591) Barevná  
(730) **Kabelka Petr Ing.**, Vejdovského 1305/8, Olomouc, Hodolany, 77900, CZ  
(740) Ing. Petr Soukup, patentový zástupce, Vídeňská 8, Olomouc, 77200  
(510) (24) tkaniny a potahové látky, zejména metráž včetně kulečnickového a billiardového sukna a jiných látek využívaných při provozování sportovních her; (28) sportovní potřeby a zařízení zahrnuté v této třídě, včetně stolních fotbalů, kulečnickových a billiardových stolů, kulečnickové a billiardové stoly uváděné do chodu vhozením mince, kulečnicková a billiardová tága, pomocné opěrky pro tága, kulečnickové a billiardové koule, billiardové křídly, stojany na tága, billiardové mantinely, billiardové síťky, špičky billiardových a kulečnickových tág, billiardové a kulečnickové trojúhelníky, rukojeti tág na billiard nebo kulečnick, stolové hry, šipky (hra), terče; (37) opravy, servis a montáže výrobků uvedených ve třídách 24 a 28.

(511) 24, 28, 37  
(210) O-453631

(111) **297310**  
(220) 26.11.2007  
(151) 08.04.2008  
(540)



(730) **Králíček Jiří**, Pitkova 594, Opočno, 51773, CZ  
(740) Advokátní kancelář Hartmann, Jelínek, Fráňa a partneři, s.r.o., JUDr. Milan Jelínek, Sokolovská 49/5, Praha 8, 18600  
(510) (35) propagační činnost, reklama, pomoc při řízení obchodní činnosti, obchodní administrativa, kancelářské práce; (41) výchova, vzdělávání, zábava, sportovní a kulturní aktivity.  
(511) 35, 41  
(210) O-454048

(111) **297436**  
(220) 26.11.2007  
(151) 22.04.2008  
(540)

**TRIMMER**

(730) **ADAMA Agan Ltd.**, P.O.Box 262, Northern Industrial Zone, 7710201 Ashdod, IL  
(740) PATENTSERVIS Praha a.s., Na Podkovce 281/10, Praha 4, 14700  
(510) (5) pesticidy a herbicidy.  
(511) 5  
(210) O-454065

(111) **297536**  
(220) 31.10.2007  
(151) 29.04.2008  
(540)



(730) **DACHI s.r.o.**, Na Výsluní 201/13, Praha 10 - Strašnice, 10000, CZ  
(740) Ing. Petr SOUKUP, patentový zástupce, Vídeňská 8, Olomouc, 77200  
(510) (35) reklama, propagace a inzertní činnost (včetně on-line inzerce) v oblasti realit prostřednictvím všech druhů médií, marketing v oblasti realit, průzkum a analýza trhů v oblasti realit, obchodní služby na Internetu v oblasti realit, aranžérská činnost pro reklamní a obchodní účely; (36) činnost a služby realitní kanceláře, zprostředkovatelská činnost a služby v oblasti investic a nemovitého majetku, správy a nakládání s nemovitým majetkem, zejména v oblasti koupě, prodeje, pronájmu a leasingu bytů a nebytových prostor, oceňování a odhady nemovitosti, poradenská činnost v oblasti realit a finančního poradenství, nákup, prodej a správa



pohledávek, příprava a realizace developerských záměrů a investičních projektů (služby spojené s financováním staveb), developerská a investiční činnost ve výstavbě, zprostředkování pojištění, zprostředkování finančních operací, úvěrové poradenství a zprostředkování úvěrů a hypoték, poskytování informací v oblasti realit, investic a nemovitostí pomocí prostředků globální počítačové sítě, znalecké posudky v oboru nemovitostí; (42) developerské projekty, především stavební projekce (projekty staveb), architektura, architektonické poradenství, architektonické návrhy budov, jejich částí a vybavení, služby bytového architekta, výtvarné návrhy interiérů - designérská činnost, návrhářství bytové a kancelářské, expertizy, geodetické práce a služby, aranžérská činnost - interiérová a exteriérová výzdoba, expertizy inženýrských prací, plánování výstavby, optimalizace výstavby, projektové technické studie, engineering a konzultační činnost v oblasti stavebnictví a architektury, grafické a kresličské technické poradenství v oblasti stavebnictví a architektury; (45) zprostředkování právní pomoci v oblasti realit, finančnictví a pojišťovnictví.

(511) 35, 36, 42, 45  
(210) O-453300

(111) **297556**  
(220) 18.11.2007  
(151) 29.04.2008  
(540)



(591) Barevná  
(730) **Milkín a.s.**, Českobrodská 1174, Praha 9 - Kyje, 19800, CZ  
(740) FISCHER & PARTNER Intellectual Property s.r.o., Na Hrobcí 294/5, Praha 2, 12000  
(510) (29) mléko, mléčné výrobky včetně jogurtů a sýrů, pomazánky a krémy z mléčných výrobků.  
(511) 29  
(210) O-453795

(111) **297557**  
(220) 18.11.2007  
(151) 29.04.2008  
(540)



(591) Barevná  
(730) **Milkín a.s.**, Českobrodská 1174, Praha 9 - Kyje, 19800, CZ  
(740) FISCHER & PARTNER Intellectual Property s.r.o., Na Hrobcí 294/5, Praha 2, 12000  
(510) (29) mléko, mléčné výrobky včetně jogurtů a sýrů, pomazánky a krémy z mléčných výrobků.

(511) 29  
(210) O-453796

(111) **297558**  
(220) 18.11.2007  
(151) 29.04.2008  
(540)



(591) Barevná  
(730) **Milkín a.s.**, Českobrodská, Praha 9 - Kyje, 19800, CZ  
(740) FISCHER & PARTNER Intellectual Property s.r.o., Na Hrobcí 294/5, Praha 2, 12000  
(510) (29) mléko, mléčné výrobky včetně jogurtů a sýrů, pomazánky a krémy z mléčných výrobků.  
(511) 29  
(210) O-453797

(111) **297559**  
(220) 18.11.2007  
(151) 29.04.2008  
(540)



(591) Barevná  
(730) **Milkín a.s.**, Českobrodská 1174, Praha 9 - Kyje, 19800, CZ  
(740) FISCHER & PARTNER Intellectual Property s.r.o., Na Hrobcí 294/5, Praha 2, 12000  
(510) (29) mléko, mléčné výrobky včetně jogurtů a sýrů, pomazánky a krémy z mléčných výrobků.  
(511) 29  
(210) O-453798

(111) **297571**  
(220) 26.11.2007  
(151) 29.04.2008  
(540)

### sublitent

(730) **TKF, spol. s r.o.**, Budilovská 296/5, Praha 4, 14000, CZ  
(740) Tříška & Žák, advokátní kancelář, s.r.o., Mgr. Ing. Vojtěch Tříška, advokát, Národní 28, Praha 1, 11000  
(510) (18) deštníky, slunečníky; (19) altány, balustrády, konstrukce (nekovové); (22) stany, plachty, lana, provazy, šňůry, síťky; (24) textilie netkané, textilie (materiály), textilie ze syntetických materiálů.  
(511) 18, 19, 22, 24  
(210) O-454049

(111) **297680**  
(220) 13.11.2007  
(151) 05.05.2008  
(540)



Ústav hematologie a krevní transfuze

(591) Barevná  
(730) **Ústav hematologie a krevní transfuze**, U nemocnice 504/1, Praha 2, 12800, CZ  
(740) Ing. Vladimír Čmejla, patentový zástupce, Pavlická 160/1, Praha 5 - Sobín, 15521  
(510) (5) krev pro lékařské účely, krevní plasma a meziprodukty z krve, transfusní přípravky, výrobky farmaceutické, zdravotnické, hygienické a dietetické výrobky pro léčebné účely; (16) výroční zprávy, brožury, tiskopisy, štítky pro adresy, tiskoviny z oboru lékařství; (35) inzertní činnost, zpracování dat z oblasti veřejného zdraví s použitím geografického informačního systému v rámci této třídy; (41) školící činnost, doškolování středních, nižších a pomocných zdravotnických zaměstnanců, výchova a vzdělávání vysokoškolských studentů a studentů středních zdravotnických škol, zajišťování dalšího vzdělávání zdravotnických zaměstnanců a odborných zaměstnanců ve zdravotnictví, pořádání a organizace odborných kurzů, seminářů, konferencí a sympozií v oblasti lékařské a ošetrovatelské; (42) vědecký výzkum v oblasti péče léčebné a hygienické expertizy; (44) poskytování lůžkové a ambulantní, základní a specializované, diagnostické a léčebné péče, preventivní péče a lékárenská činnost, lékařské služby, služby krevních bank, transfuze, transplantace, léčba krevtvorby, lékařské porady pro nemocné, soudně znalecká posudková činnost v daném oboru.  
(511) 5, 16, 35, 41, 42, 44  
(210) O-453685

(111) **297681**  
(220) 15.11.2007  
(151) 05.05.2008  
(540)

### PRAGOBEER

(730) **CZECH BREWERIES a.s.**, Internacionální 1231/8, Praha 6, 16500, CZ  
(740) Ing. Michal Jupa, patentový zástupce, Na Baních 1385, Praha 5 - Zbraslav, 15600  
(510) (16) reklamní, propagační a informační materiály na bázi papíru a umělých hmot, tiskoviny, zejména prezentační a firemní publikace, periodika, reklamní katalogy, knihy, letáky, plakáty, reklamní tabule z papíru nebo lepenky, jídelní listky, účtenky, kelímky, papírové láhve, pozvánky, vývěsky, papírové visačky, etikety, tácky, pohlednice, přání, kalendáře, obaly z papíru a z umělých hmot v rámci třídy, obálky, inzertní noviny, ubrusy a ubrousky papírové, tužky všeho druhu; (18) deštníky, slunečníky, hole, tašky, brašny, batohy, ledvinky, kufříky, náprsní tašky, peněženky, pouzdra na deštníky a slunečníky, klíčenky, kožená galanterie, kožené pásky, řemínky, třmeny, kůže, imitace kůže; (21) sklenice, pohárky, poháry, číše, džbány, džbánky, láhve, püllitry, korbele, nápojové sklo, skleněné a keramické nádoby a nádoby, skleněné a keramické zboží neobsažené v jiných třídách, porcelán, tácky papírové, z umělých hmot a z keramiky; (24) ručníky, ubrusy, ubrousky, kalendáře a vlajky textilní, textilní plošné výrobky v jiné třídě neuvedené; (25) oděvy, pokrývky hlavy, členky, kšiltly, trička, šátky, šály, opasky, oděvní doplňky v jiné třídě neuvedené, obuv, kloboučnické zboží; (32) piva všeho druhu, sladina, sladové nápoje, nápoje kvašené nealkoholické, chmelové výtažky pro výrobu piva, přípravky k přípravě nápojů, nealkoholické nápoje, nealkoholické nápoje obohacené vitamíny nebo minerály, nealkoholické nápoje energetické, nealkoholické nápoje míchané, nealkoholické aperitivy; (33) alkoholické nápoje, alkoholické nápoje míchané; (34)

tabák, popelníky všeho druhu, zapalovače kuřácké, zápalky a jiné potřeby pro kuřáky náležející do této třídy; (43) služby spojené s provozováním pohostinství a restaurací, dočasné ubytování.  
(511) 16, 18, 21, 24, 25, 32, 33, 34, 43  
(210) O-453741

(111) **297810**  
(220) 06.11.2007  
(151) 12.05.2008  
(540)

### AVES

(730) **SATOS Prostějov a.s.**, Vrahovická 4609, Prostějov, 79601, CZ  
(740) Ing. Petr Soukup, patentový zástupce, Vídeňská 8, Olomouc, 77200  
(510) (6) kovové nábytkové kování a kovové spojovací nábytkové prvky a doplňky, jako jsou úchytky a výsuvy k zásuvkám a dvířkům, panty, kolečka, zámky, podložky, klíče, kliky, madla, kovové nábytkové hrany a fólie, kovové závěsy, nábytkové nohy a podstavce, stavební kování, kovové klempířské a zámečnické výrobky, jako jsou kliky, petlice, držáky, okenní a dveřní uzávěry, držadla, kovové spojovací materiály, jako jsou kolíky, čepy, šrouby, matice, nýty, hmoždinky, závlačky, hříbky, vše spadající do této třídy.  
(511) 6  
(210) O-453480

(111) **297852**  
(220) 05.12.2007  
(151) 12.05.2008  
(540)



(730) **Krondák Jiří**, Starokolínská 101, Praha 9, Újezd na Lesy, 19016, CZ  
(510) (6) kovové výrobky spadající do této třídy; (8) sečné zbraně, repliky chladných historických zbraní všech typů, ostatní výrobky spadající do této třídy; (18) výrobky z kůže spadající do této třídy; (25) oděvy, obuv, kloboučnické zboží, pokrývky hlavy, včetně historických, oděvní doplňky, ostatní výrobky spadající do této třídy; (28) potřeby pro sport, hry, hračky, vše spadající do této třídy; (40) zpracování materiálu v oblasti výše uvedených výrobků, dále výrobků z železných a neželezných kovů, dřeva, skla, keramiky.  
(511) 6, 8, 18, 25, 28, 40  
(210) O-454334

(111) **297853**  
(220) 05.12.2007  
(151) 12.05.2008  
(540)

### FABRI ARMORUM

(730) **Krondák Jiří**, Starokolínská 101, Praha 9, Újezd na Lesy, 19016, CZ  
(510) (6) kovové výrobky spadající do této třídy; (8) sečné zbraně, repliky chladných historických zbraní všech typů, ostatní výrobky spadající do této třídy; (18) výrobky z kůže spadající do této třídy; (25) oděvy, obuv, kloboučnické zboží, pokrývky hlavy, včetně historických, oděvní doplňky, ostatní výrobky spadající do této třídy; (28) potřeby pro sport, hry, hračky, vše spadající do této třídy; (40) zpracování materiálu v oblasti výše uvedených výrobků, dále výrobků z železných a neželezných kovů, dřeva, skla, keramiky.  
(511) 6, 8, 18, 25, 28, 40  
(210) O-454335

(111) **298035**  
(220) 17.12.2007  
(151) 19.05.2008  
(540)



(730) **TT-CONTACT, s.r.o.**, Sadová 2650/20, Ostrava, Moravská Ostrava, 70200, CZ  
(510) (35) pomoc při řízení obchodní činnosti firmy, obchodní administrativa, obchodní informace, propagační a reklamní činnost; (36) poradenství a služby v oblasti zajišťování finančních a peněžních zdrojů, služby správců nemovitostí; (41) příprava a pořádání odborných kurzů, školení a jiných vzdělávacích akcí, včetně lektorské činnosti a vydávání souvisejících publikací, výuka jazyků, zprostředkovatelské služby v oblasti školství, výchovy a vzdělání.  
(511) 35, 36, 41  
(210) O-454664

(111) **298291**  
(220) 31.10.2007  
(151) 04.06.2008  
(540)



(591) Barevná  
(730) **Halouzka Dušan Ing.**, U kapličky 223/18, Olomouc - Nové Sady, 77900, CZ  
(740) Ing. Petr Soukup, patentový a známkový zástupce, Videňská 8, Olomouc, 77200  
(510) (19) okna nekovová, dveře nekovové, konstrukce nekovové, sítě proti hmyzu, vše v rámci této třídy; (37) instalace oken.  
(511) 19, 37  
(210) O-453297

(111) **298442**  
(220) 02.11.2007  
(151) 11.06.2008  
(540)

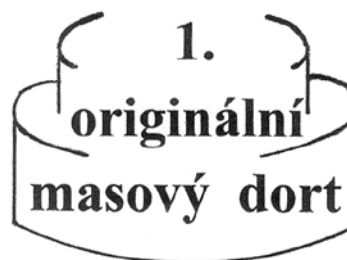

(730) **Novák Vlastimil**, U Kombinátu 7/416, Praha 10, 10000, CZ  
(510) (29) masové výrobky, maso konzervované, játrová paštika, tukové pomazánky.  
(511) 29  
(210) O-453370

(111) **298500**  
(220) 18.12.2007  
(151) 11.06.2008  
(540)

### MINOL

(730) **MINOL a.s.**, Sezimova 3/392, Praha 4, 14000, CZ  
(740) Ing. Pavel Reichel, Lopatecká 14, Praha 4, 14700  
(510) (35) obchodní poradenství, obchodní a podnikatelské informace, obchodní průzkum, propagační, reklamní a inzertní činnost, pomoc při řízení obchodní činnosti, marketing, organizování a uzavírání obchodních transakcí, reklama a marketing prostřednictvím Internetu, elektronické přijímání objednávek služeb a organizování jejich prodeje - v rámci této třídy; (36) služby nemovitostní, zahrnující správu nemovitostí, realitní služby, zprostředkovatelská činnost v oblasti obchodu a služeb s nemovitostmi, organizování kontraktů pro nákup a prodej nemovitostí, provozování virtuálních obchodních středisek na Internetu v oblasti nemovitostí; (37) stavebnictví, provádění staveb, jejich změn a odstraňování, údržba a opravy budov.  
(511) 35, 36, 37  
(210) O-454779

(111) **298564**  
(220) 31.10.2007  
(151) 18.06.2008  
(540)



(730) **DC VISION, s.r.o.**, Dolní náměstí 304/22, Opava, Město, 74601, CZ  
(740) HM PARTNERS s.r.o., Ing. Zdeněk Michálek, Štefánikova 1163/12, Kopřivnice, 74221  
(510) (35) činnost organizačních a ekonomických poradců, zejména v oblasti podnikatelského plánování, řízení projektů marketingu a mezinárodní spolupráce, inženýrské služby zejména v oblasti marketingového výzkumu, vyhledávání obchodních partnerů v tuzemsku i v zahraničí, zprostředkování obchodu v návaznosti na výše uvedené služby v této třídě; (36) zprostředkování finančních služeb, jednatelské služby ve věcech

finančních a majetkových navazujících na podnikatelskou činnost; (42) inženýrské služby zejména v oblasti projektového řízení a informačních technologií.

(511) 35, 36, 42  
(210) O-453293

(111) **298570**  
(220) 19.11.2007  
(151) 18.06.2008  
(540)



(591) Barevná  
(730) **STENO CZ s.r.o.**, Mikulovice 304, Mikulovice, 53002, CZ  
(740) Dipl. Ing. Margita Nedomlelová, Štrauchova 932, Jičín, 50601  
(510) (6) průmyslové kovové armatury, šoupata, sifony, koše, zpětné klapky; (7) čerpadla; (11) čerpadla pro ústřední topení, vestavné filtry do potrubí, vodovodní bytové armatury, baterie, ventily klasické i pákové z kovu, regulační solenoidové ventily, armatury pro vodovodní a plynová potrubí; (19) plastové trubky a fitinky pro rozvod vody; (37) opravárenské služby pro výše uvedené výrobky; (39) doprava a přeprava zboží.  
(511) 6, 7, 11, 19, 37, 39  
(210) O-453805

(111) **298606**  
(220) 30.01.2008  
(151) 18.06.2008  
(540)



(730) **BOOTCAMPS s.r.o.**, Evropská 370/15, Praha 6, Dejvice, 16000, CZ  
(740) Václav Müller, patentový zástupce, Filipova 2016, Praha 4, 14800  
(510) (25) oděvy, saka, kalhoty, svetry, košile, obleky, sukně, pláště, kostýmy, cvičební úbory, oděvní doplňky spadající do tř. 25 jako pásky ke kamašim, klapky na uši, kravaty, motýlky, šály, rukavice, klobouky, čepice, ponožky, šle, spodní prádlo, kožešinné ozdoby oděvní, blůzy, barety, šátky, podkolenky, boty, turistické oděvy, opasky, pracovní oděvy, oděvy pro volný čas, zejména pro sport, spadající do této třídy; (41) výchovná, zábavní, školicí, sportovní a kulturní činnost, jako organizace společenských, sportovních a kulturních akcí a slavností, poskytování informací o možnostech zábavy nebo rekreace v rámci turistiky, organizování ekologických seminářů, pořádání školení, předškolního vzdělávání a doškolování, kempinky (služby), provozování fitcentra; (43) služby zajišťující stravování, dočasné ubytování, provozování kempů (stravování a ubytování), turistické noclehárny.  
(511) 25, 41, 43  
(210) O-455843

(111) **298875**  
(220) 08.11.2007  
(151) 01.07.2008  
(540)

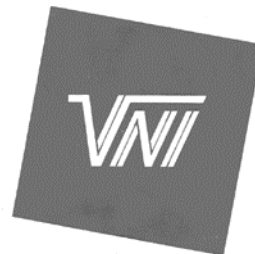

(730) **MEDICO DENT s.r.o.**, Legionářská 194, Kuřim, 66434, CZ  
(740) Mgr. Kateřina Vaňková, patentová zástupkyně, Nerudova 1095, Kuřim, 66434  
(510) (10) zubní přístroje a nástroje, zubolékařské přístroje (elektrické), zubní implantáty, zubní nástavby, zubní náhrady, pomůcky pro stomatologii zařazené ve třídě 10, chirurgické a ortopedické pomůcky; (16) periodické a neperiodické tiskoviny všeho druhu, tiskopisy, papírenské výrobky, fotografie, kalendáře (nástěnné, stolní a kapesní), katalogy, billboardy, plakáty, prospekty, nálepky, samolepky, obtisky, razítka, navštívenky, papírové obaly všeho druhu, papírové tašky, umělohmotné tašky, reklamní a propagační předměty neuvedené v jiné třídě; (41) pořádání a řízení školení, odborná školení zejména pro lékaře a sestry stomatologických ordinací a pro pracovníky dentálních laboratoří, informace o výchově a vzdělávání v oblasti stomatologie, elektronické publikování informací v oblasti stomatologie.  
(511) 10, 16, 41  
(210) O-453557

(111) **298876**  
(220) 08.11.2007  
(151) 01.07.2008  
(540)



(730) **MEDICO DENT s.r.o.**, Legionářská 194, Kuřim, 66434, CZ  
(740) Mgr. Kateřina Vaňková, patentová zástupkyně, Nerudova 1095, Kuřim, 66434  
(510) (10) zubní přístroje a nástroje, zubolékařské přístroje (elektrické), zubní implantáty, zubní nástavby, zubní náhrady, pomůcky pro stomatologii zařazené ve třídě 10, chirurgické a ortopedické pomůcky; (16) periodické a neperiodické tiskoviny všeho druhu, tiskopisy, papírenské výrobky, fotografie, kalendáře (nástěnné, stolní a kapesní), katalogy, billboardy, plakáty, prospekty, nálepky, samolepky, obtisky, razítka, navštívenky, papírové obaly všeho druhu, papírové tašky, umělohmotné tašky, reklamní a propagační předměty neuvedené v jiné třídě; (41) pořádání a řízení školení, odborná školení zejména pro lékaře a sestry stomatologických ordinací a pro pracovníky dentálních laboratoří, informace o výchově a vzdělávání v oblasti stomatologie, elektronické publikování informací v oblasti stomatologie.  
(511) 10, 16, 41  
(210) O-453558

(111) **299491**  
(220) 04.01.2008  
(151) 29.07.2008  
(540)



(730) **Kovář Radislav**, Mělice 64, Přelouč, 53501, CZ  
(510) (35) propagační činnost, reklama, pomoc při řízení obchodní činnosti, obchodní administrativa, kancelářské práce; (41) výchova, vzdělávání, zábava, sportovní a kulturní aktivity.  
(511) 35, 41  
(210) O-455139

(111) **299504**  
(220) 22.01.2008  
(151) 29.07.2008  
(540)



## Pojišťovák roku

(730) **Fincentrum a.s.**, Pobřežní 620/3, Praha 8, 18600, CZ  
(740) Ing. Václav Kratochvíl, Husníkova 2086/22, Praha 5, 15800  
(510) (9) elektronické sítě, multimediální informační katalogy, elektronické časopisy, elektronická periodika a knihy v elektronické podobě, data na magnetických a optických nosičích, počítačový software; (16) knihy, časopisy, tiskoviny všeho druhu periodické i neperiodické, tiskopisy, letáky, manuály, příručky, brožury, fotografie, data a databáze tištěné, tiskárenské výrobky, např. publikace, brožury, periodika, výrobky z papíru pro reklamní účely zahrnuté v této třídě; (35) reklamní, inzertní, propagační a marketingová činnost, on-line inzertní činnost, vydávání a rozšiřování reklamních materiálů a textů na všech dostupných nosičích, vydávání reklamních brožur a katalogů, umístění reklamních nálepek na zboží, venkovní reklama na billboardech, reklamní inzerce v tisku, v rozhlasových a televizních spotech, v síti Internet, aktualizování reklamních materiálů, vše vztahující se k reklamě v oblasti bankovníctví, vyhledávání obchodních informací, obchodní poradenské a konzultační služby, poskytování informací a informačních produktů reklamního charakteru, vedení databází a jiných záznamů o obchodních kontaktech, konzultace v oblasti obchodu a ekonomiky, organizační zajištění a pořádání výstav a prezentací pro komerční účely, poskytování pomoci při řízení obchodní činnosti a obchodní administrativa s tím spojená, zvláště podnikové poradenství a obchodní management včetně marketingových studií, průzkumu trhu, organizování a účast na komerčních výstavách a předvádění zboží, shromažďování obchodních a statistických informací pro obchodní účely, vše vztahující se k obchodní a reklamní činnosti v oblasti bankovníctví, organizování spotřebitelských soutěží a spotřebitelských anket (součástí obchodní činnosti), spotřebitelská anketa, čtenářská anketa, vše v rámci této třídy; (36) finanční a bankovní služby v podobě konzultací a poradenství, expertní služby v oblasti pojištění a

garanci v investiční oblasti pro tuzemské a zahraniční subjekty, finanční analýzy, finanční informace v oblasti bankovníctví; (38) výměna zpráv, šíření, výměna nebo získávání zpráv a informací, šíření elektronických časopisů, informací, elektronických periodik, knih v elektronické podobě, audio nebo audiovizuálních děl prostřednictvím informační nebo datové nebo elektronické nebo komunikační nebo telekomunikační nebo počítačové sítě, zejména Internetu, pomocí satelitů, komunikace, poradenská činnost v oblasti sdělovacích prostředků, informační služby v oblasti Internetu, rozhlasového a televizního vysílání, služby zabezpečující audiovizuální komunikaci prostřednictvím informačních a telekomunikačních sítí, např. počítačové sítě Internet, satelitu, poskytování přístupu k Internetu v rámci této třídy; (39) služby distribuční, zejména distribuce knih, novin a časopisů; (41) školicí a vzdělávací činnost, nakladatelská a vydavatelská činnost, vydávání elektronických knih a časopisů on-line, elektronické publikování (DTP), výchovná a zábavní činnost - pořádání anket mezi laickou a odbornou veřejností, služby spojené s pořádáním zábavy, jako je pořádání oslav, provozování programu při udílení cen a obdobných jednorázových událostí, organizování, inscenování a poskytování příležitostí k soutěžím, organizace spotřebitelských soutěží, vyhlašování soutěží a vyhlašování jejich výsledků, čtenářská anketa, spotřebitelská anketa, organizování a vedení konferencí, symposií a kongresů v oblasti bankovníctví.

(511) 9, 16, 35, 36, 38, 39, 41  
(210) O-455578

(111) **299505**  
(220) 22.01.2008  
(151) 29.07.2008  
(540)



## Bankář roku

(730) **Fincentrum a.s.**, Pobřežní 620/3, Praha 8, 18600, CZ  
(740) Ing. Václav Kratochvíl, Husníkova 2086/22, Praha 5, 15800  
(510) (9) elektronické sítě, multimediální informační katalogy, elektronické časopisy, elektronická periodika a knihy v elektronické podobě, data na magnetických a optických nosičích, počítačový software; (16) knihy, časopisy, tiskoviny všeho druhu periodické i neperiodické, tiskopisy, letáky, manuály, příručky, brožury, fotografie, data a databáze tištěné, tiskárenské výrobky, např. publikace, brožury, periodika, výrobky z papíru pro reklamní účely zahrnuté v této třídě; (35) reklamní, inzertní, propagační a marketingová činnost, on-line inzertní činnost, vydávání a rozšiřování reklamních materiálů a textů na všech dostupných nosičích, vydávání reklamních brožur a katalogů, umístění reklamních nálepek na zboží, venkovní reklama na billboardech, reklamní inzerce v tisku, v rozhlasových a televizních spotech, v síti Internet, aktualizování reklamních materiálů, vše vztahující se k reklamě v oblasti bankovníctví, vyhledávání obchodních informací, obchodní poradenské a konzultační služby, poskytování informací a informačních produktů reklamního charakteru, vedení databází a jiných záznamů o obchodních kontaktech, konzultace v oblasti obchodu a ekonomiky, organizační zajištění a pořádání výstav a prezentací pro komerční účely, poskytování pomoci při řízení obchodní činnosti a obchodní administrativa s tím spojená, zvláště podnikové poradenství a obchodní management včetně marketingových studií, průzkumu trhu, organizování a účast na komerčních výstavách a předvádění zboží, shromažďování obchodních a statistických informací pro obchodní účely, vše vztahující se k obchodní a reklamní činnosti v oblasti bankovníctví, organizování spotřebitelských soutěží a spotřebitelských anket (součástí obchodní činnosti), spotřebitelská anketa, čtenářská anketa, vše v rámci této třídy; (36) finanční a bankovní služby v podobě konzultací a poradenství, expertní služby v oblasti pojištění a garanci v investiční oblasti pro tuzemské a zahraniční subjekty, finanční analýzy, finanční informace v oblasti bankovníctví; (38) výměna zpráv,

šíření, výměna nebo získávání zpráv a informací, šíření elektronických časopisů, informací, elektronických periodik, knih v elektronické podobě, audio nebo audiovizuálních děl prostřednictvím informační nebo datové nebo elektronické nebo komunikační nebo telekomunikační nebo počítačové sítě, zejména Internetu, pomocí satelitů, komunikace, poradenská činnost v oblasti sdělovacích prostředků, informační služby v oblasti Internetu, rozhlasového a televizního vysílání, služby zabezpečující audiovizuální komunikaci prostřednictvím informačních a telekomunikačních sítí, např. počítačové sítě Internet, satelitu, poskytování přístupu k Internetu v rámci této třídy; (39) služby distribuční, zejména distribuce knih, novin a časopisů; (41) školicí a vzdělávací činnost, nakladatelská a vydavatelská činnost, vydávání elektronických knih a časopisů on-line, elektronické publikování (DTP), výchovná a zábavní činnost - pořádání anket mezi laickou a odbornou veřejností, služby spojené s pořádáním zábavy, jako je pořádání oslav, provozování programu při udílení cen a obdobných jednorázových událostí, organizování, inscenování a poskytování příležitostí k soutěžím, organizace spotřebitelských soutěží, vyhlašování soutěží a vyhlašování jejich výsledků, čtenářská anketa, spotřebitelská anketa, organizování a vedení konferencí, sympozií a kongresů v oblasti bankovníctví.

(511) 9, 16, 35, 36, 38, 39, 41  
(210) O-455579

(111) **299960**  
(220) 06.11.2007  
(151) 20.08.2008  
(540)

### REVIT PLUS

(730) **Švamberk.com, SE**, Krasicická 333/61, Prostějov, 79601, CZ  
(740) Ing. Dobroslav Musil, patentová kancelář, Zábrdovická 11, Brno, 61500  
(510) (35) ekonomické a organizační poradenství; (36) realitní služby, zprostředkování pojištění; (37) stavebnictví; (41) školicí a vzdělávací činnost v oblasti ekonomické a organizační.  
(511) 35, 36, 37, 41  
(210) O-453486

(111) **300121**  
(220) 13.03.2008  
(151) 27.08.2008  
(540)



(591) Barevná  
(730) **Club 91, s.r.o.**, 5. května 1323/9, Praha 4, 14000, CZ  
(740) Ing. Václav Kratochvíl, patentový zástupce, Tábořská 758/33, Mladá Boleslav, 29301  
(510) (16) atlasy, časopisy, fotografie, katalogy, knihy, noviny, mapy, reprodukce, tiskoviny; (35) obchodní nebo podnikatelské informace, dovozní a vývozní kancelář, marketingové studie, odborné obchodní poradenství, předvádění zboží, zprostředkovatelská činnost v oblasti obchodních služeb, reklama, reklamní agentura, zpracování textů, pořádání výstav, veletrhů, přehlídek a obdobných akcí k reklamním a obchodním účelům, organizování komerčních soutěží a anket; (41) vydávání elektronických knih a časopisů, elektronické publikování, informace o možnostech rozptýlení, zábavy a vzdělávání, organizování a vedení konferencí a seminářů, organizování kulturních a vzdělávacích výstav, organizování sportovních soutěží, poskytování on-line elektronických publikací, vydavatelská a nakladatelská činnost, agenturní činnost v oblasti kultury, umění a sportu, zprostředkování v oblasti kultury, zábavy a sportu, soutěžní a zábavní činnost.

(511) 16, 35, 41  
(210) O-457235

(111) **300833**  
(220) 07.11.2007  
(151) 01.10.2008  
(540)

### Motordiag

(730) **Krejčí Michael Mgr. Ing.**, Žižkova 137, Šestajovice, 25092, CZ  
(740) Mgr. Tomáš Černý, Sokolovská 161, Praha 8, 18000  
(510) (9) diagnostické přístroje jiné než k lékařským účelům, kabely elektrické, měřicí přístroje, periferie počítačové, periferní zařízení počítačů, počítačové programy (nahrané -), počítačové programy (s možností stažení), počítačový software (nahraný -), hardware pro automobilový průmysl, software pro automobilový průmysl, diagnostické počítačové programy a elektronická zařízení pro motorová vozidla, elektronické řídicí systémy motorových vozidel, elektronické testovací a měřicí systémy, součásti a příslušenství výše uvedených výrobků; (37) motorová vozidla (údržba a opravy -), opravy automobilů a jejich dílů, instalace automobilových doplňků, tuningové úpravy automobilů a motocyklů, provádění inspekcí jako část údržbářských a opravných prací na motorových vozidlech; (41) vzdělávání (výchovné služby); (42) programování počítačové, programy počítačů (údržba -), elektronické úpravy softwaru a následná implementace softwaru do řídicích systémů motorových vozidel, tvorba informačních systémů pro automobilový průmysl, tvorba software a softwarových aplikací pro Internet.  
(511) 9, 37, 41, 42  
(210) O-453507

(111) **301094**  
(220) 22.01.2008  
(151) 15.10.2008  
(540)



(591) Barevná  
(730) **CHOCOGASTRO, s.r.o.**, Pustiměř 54, Pustiměř, 68321, CZ  
(740) Advokátní kancelář Kyjovský, Blažek a kolegové, JUDr. Milan Kyjovský, Poštovská 8c, P.P. 225, Brno, 60100  
(510) (30) pekařské a cukrářské výrobky všeho druhu, cukroví, cukrovinky a jemné pečivo, koláče, koláčky, zákusky, sladké pečivo včetně dortů, sušenky, suchary, keksy, biskvity, pečivo a cukrářské zboží, všechny tyto výrobky obyčejné a/nebo s polevou a/nebo plněné kupř. náplní nugátovou, čokoládovou, vanilkovou, oříškovou a/nebo kořeněnou, zejména slané a sladké vaflové výrobky - vaničky, košíčky, oplatky, dortové oplatky, trubičky prázdné i plněné a další oplatkové doplňky pro cukrárenskou výrobu, slané a sladké pečivo, sladkosti, dezerty, čokoláda, kusové výrobky z čokolády, pralinky, arašídové cukrovinky, lékořice, skořice, vanilka, mandlové cukrovinky a mandlové těsto, med a výrobky z medu, medovíčky, perník, medový perník, plněné i neplněné perníky, výrobky z perníku, čokoláda, čokoládové nápoje, kakaové nápoje, karamely, káva a kávové náhražky, kávové nápoje, mentol do cukrovinek a mentolové cukroví, palačinky, lívanečky, pudinky, rýžové koláčky, zmrzlina, jogurtová zmrzlina, šerbet, zmrzlinové poháry, ovocné želé jako cukrovinka, káva, kávové směsi a náhražky, kakao, čokoláda, čokoládové polevy, káva, čaj, koření, jakož i nápoje připravené na bázi kávy, kávové náhražky, kakaa a čokolády, kávové nápoje s mlékem, kávové příchutě, obilní vločky a jiné obilní výrobky a přípravky určené k lidské výživě, lupínky, müsli, bonbóny, čokoládové bonbóny, čokoláda na pití, reklamní čokoládové výrobky, cukrovinky čokoládové i nečokoládové, kakaové prášky, kakaové máslo, příchutě do potravin, kakaové chuťové

přísady, melasa, třtinová melasa, potraviny a nápoje s obsahem třtinové melasy, melasový sirup, obilniny připravené pro osobní konzumaci, žvýkačky, ne pro lékařské účely, marcipán, palačinky, všechny výše uvedené výrobky obsahující čokoládu pocházející z Belgie; (35) propagační, reklamní a inzertní činnost, reklamní materiály (aktualizace), předvádění zboží, reklamní agentura, aktualizování reklamních materiálů, rozšiřování a zaslání reklamních materiálů, především letáků, prospektů, katalogů, periodických a neperiodických publikací, tiskovin a různých vzorků, pronájem reklamní plochy, vydávání reklamních textů, rozhlasová a televizní reklama, venkovní reklama, organizace a pořádání výstav ke komerčním a reklamním účelům, prezentace uživatelů na stránkách Word Wilde Web v počítačové síti Internet, činnost organizačních a ekonomických poradců, ekonomické prognózy, komerční informační kancelář, systemizace informací do počítačové databáze, obchodní průzkum, průzkum trhu, zprostředkovatelská činnost v oblasti obchodu a služeb této třídy, marketingu, reklamy, inzerce, výstav s obchodním zaměřením, pomoc při řízení obchodní činnosti, obchodní služby a odborné obchodní a podnikové poradenství v oblasti potravinářského průmyslu, obchodní nebo podnikatelské informace, marketingové studie, organizační poradenství, zprostředkovávání obchodních kontaktů, provádění obchodních operací, komerční využití Internetu v oblastech komerčních internetových médií a vyhledávacích služeb, on-line inzerce; (42) grafické práce a kresličské práce, grafický design, tvorba designu, aktualizace počítačových programů.

(511) 30, 35, 42  
(210) O-455560

(111) **301372**  
(220) 05.11.2007  
(151) 29.10.2008  
(540)

## CAPIRELLI

(730) **Lydearde System s.r.o.**, Primátorská 296/38, Praha 8 - Libeň, 18000, CZ  
(510) (3) přípravky pro bělení a jiné prací prostředky, přípravky pro čištění, leštění, odmašťování a broušení, mýdla, parfumerie, vonné oleje, kosmetika, vlasové vody (lotions), zubní pasty; (12) vozidla, dopravní prostředky pozemní, vzdušné nebo vodní; (18) kůže, imitace kůže, výrobky z těchto materiálů, které nejsou zahrnuty do jiných tříd, kůže ze zvířat, kufrы a zavazadla, deštníky, slunečníky a hole, biče a sedlářské výrobky; (25) oděvy, obuv, kloboučnické zboží.

(511) 3, 12, 18, 25  
(210) O-453432

(111) **301788**  
(220) 26.10.2007  
(151) 19.11.2008  
(540)



(591) Barevná  
(730) **AHOLD Czech Republic, a.s.**, Radlická 520/117, Praha 5 - Jinonice, 15800, CZ  
(740) Čermák a spol., Mgr. Lukáš Lorenc, advokát, Elišky Peškové 15/735, Praha 5, 15000  
(510) (1) přídavné kapaliny pro použití s abrazivy, agrochemikálie s výjimkou fungicidů, herbicidů, insekticidů a přípravků na hubení parazitů, aktivní uhlí, etylalkohol pro průmyslové účely, amoniak pro průmyslové účely, apretace chemické, barvy pro průmyslové účely, bělicí přípravky pro průmyslové účely, bentonit, benzoová kyselina, bílkoviny živočišné nebo rostlinné jako suroviny, brzdové kapaliny, celulóza, prostředky pro česání tekutin, přípravky pro činění kůží, chemická činidla, přípravky pro čištění

tekutin, zejména vody, přípravky proti zamžení čoček, defolianty (chemické prostředky pro odpad listí), dehydratační prostředky pro průmyslové účely, fotocitlivé desky, destilovaná voda, dextrin (apretura), dolomit pro průmyslové účely, metylalkohol pro průmyslové účely, dusíkaté vápno jako hnojivo, filmy citlivé neexponované, filtrační materiály v rozsahu tř. 1, fosfáty jako hnojiva, fotografické vývojky, fotografický papír, chemikálie pro fotografii, galvanizační přípravky, glazury pro keramiku, glycerin pro průmyslové účely, grafit pro průmyslové účely, hnojiva, humus, hydraulické kapaliny, chemikálie pro lesnictví, s výjimkou fungicidů, herbicidů, insekticidů a přípravků pro hubení hmyzu, chemikálie pro vědecké účely, impregnační chemické přípravky pro kůže a textil, indikátorový papír (chemický), kamenec (hlinitý ledek), kaolin, kompost, chemické látky pro konzervaci potravin, rašelina jako hnojivo, kyseliny v rozsahu tř. 1, lepidla pro průmyslové účely, přípravky na odstraňování leštidla, louhy v rozsahu tř. 1, přípravky pro nakládání a uzení masa pro průmyslové účely, peroxid vodíku, zemina pro pěstování, protipožární přípravky, průmyslové chemikálie, rozpouštědla pro fermeže a laky, sladidla umělá, soda kalcinovaná, soli v rozsahu tř. 1, štěpařský vosk na stromy, vápence (uhličitán vápenatý), sklenářský tmel; (2) barvy v rozsahu tř. 2, laky v rozsahu tř. 2, antikorozní přípravky, barviva v rozsahu tř. 2, prostředky pro ochranu dřeva a kovu, mořidla v rozsahu tř. 2, kovové prášky a folie pro malíře, kalafuna, ředidla pro barvy a laky, saze vzniklé hořením (barvivo), šelak; (3) alkálie a amoniak (čisticí prostředky), mýdla, antistatické přípravky pro použití v domácnosti, apretační přípravky pro žehlení prádla, barvy na vlasy a vousy, přípravky pro odbarvování, odlakovače, bělicí přípravky na prádlo, brusiva v rozsahu tř. 3, brusná plátina a papír, cididlo, čisticí mléko pro toaletní účely, toaletní a čisticí prostředky, depilační přípravky, dezodoranty pro osobní potřebu, přípravky na holení, kamenec (antiseptický přípravek), kapaliny na mytí skel do oštríkováčů, kolínská voda, kosmetické necesery, kosmetické přípravky, kosmetické tužky, koupelové soli, nikoliv pro medicínální účely, pleťové masky, krém na obuv a kůži, kosmetické krémy, kosmetika, křída na čištění, parfémy, laky na vlasy a nehty, lepidla pro kosmetické účely, lešticí přípravky, líčidla, louch sodný na praní, ozdobné obtisky pro kosmetické účely, oční řasy, odličovací přípravky, vlasové přípravky, peroxid vodíku pro kosmetické účely, leštidla na politory, prací a namáčecí prostředky, rtěnky, oční umělé řasy, šampony, terpentýn jako odmašťovací přípravek, toaletní přípravky, ústní vody, vlasové vody, vody pro holení, voňavky, vosky spadající do tř. 3, zubní pasty, kosmetické přípravky pro zvířata; (4) benzin motorový, palivové brikety, dřevěné uhlí, knoty lampové, conservační přípravky pro kůži (oleje a tuky), lín na pálení, mazací oleje a tuky, nafta topná a motorová, topný olej, motorový olej, paliva, pohonné látky, palivové dřevo, parafin, podpalovače, uhlí, grafit pro mazání, mazadla na obuv, plyny palivové, vosk včelí, podpalovače, svíčky, aditiva nechemická do motorových paliv, mazadla spadající do tř. 4; (5) absorpční tampony, vata pro lékařské účely, alkohol pro lékařské účely, dezinfekční přípravky pro hygienické účely, bikarbonát sodný pro farmaceutické účely, bílkovinná potrava pro lékařské účely, léčivé byliny, bylinné čaje, cukrovinky s léčebnými přísadami, diabetický chléb, dietetické nápoje a potraviny upravené pro lékařské účely, doplňky potravin pro lékařské účely, farmaceutické přípravky, pesticidy, fungicidy, gáza na obvazování, glukóza pro lékařské účely, herbicidy, repetynty proti hmyzu, lékařské přípravky pro hubnutí, hygienické kalhotky, ubrousky napuštěné farmaceutickými vodičkami, vložky hygienické, vložky dámské, obvazy zdravotnické, knoty sírové pro dezinfekci, léčivé přípravky do koupele, lékárníčky, včetně obsahu, přísady do krmiva pro lékařské účely, přípravky na kuří oka v rámci této třídy, léčiva pro humánní medicínu, léčiva pro veterinární medicínu, leukoplast, minerální vody a soli pro lékařské účely, mléko sušené pro kojence, přípravky proti molům, mouchám a ostatnímu hmyzu, mucholapky, přípravky na hubení hlodavců, nápoje dietetické upravené pro lékařské účely, obinadla hygienická, přípravky proti parazitům, potrava pro kojence, přípravky na mytí psů, přípravky pro péči o ústní dutinu k léčebným účelům, živočišné uhlí pro farmaceutické účely, peroxid vodíku pro lékařské účely, posilující přípravky (tonika) k léčebným účelům, přípravky pro čištění a osvěžení vzduchu; (6)lobal (hliníková fólie), armatury kovové do betonu, armatury pro potrubí, kovové potrubí, baryle kovové, bazény kovové, bedny na nářadí kovové, čísla domovní kovová nesvítící, řetězy a dráty kovové, drátěné pletivo, kovové dveře, kování dveří a oken, kovové rámy kovové, dveří a oken, železářské zboží, hřebíky, lana kovová, klíče, kovové dveřní kliky a klepadla, kovadliny, kování pro nábytek, drobné kovové zboží zařazené v této třídě, kovová střešní krytina, šrouby, kovové matice šroubové, nýty a podložky kovové, plechy ocelové, okapní žlaby a roury kovové, pájky na pájení na tvrdo, skoby a kramle kovové, zámky a vrata kovová, vruty a výztuže kovové, žebříky kovové, klece kovové pro

zvířata, drobné železářské zboží, kovové kouřové roury, nádrže a mříže kovové, schránky kovové, skleníkové konstrukce kovové, stoly kovové, visací zámky, pastí na divokou zvěř, kovové zvonečky; (7) alternátory, stříkací pistole, brusky (stroje), brusné kotouče (části strojů), čerpadla spadající do tř. 7, čistící stroje, generátory elektrické, elektromotory, elektrické mlýnky pro domácnost, frézky (stroje), vysavače prachu, hevery (stroje), hoblovky, kompresory (stroje), dynamo, karburátory, kladkostroje, dřevoobráběcí a kovobráběcí stroje, kuchyňské stroje elektrické, lisy spadající do této třídy, ložiska kuličková, mandly, mechanické ruční nástroje a nářadí, míchačky, myčky na nádobí, nástroje jako části strojů, pily (stroje), pluhy, pračky, sekačky na trávu (stroje), svařovací stroje elektrické, pletací stroje, šicí stroje, šrotovníky (stroje), vrtačky elektrické ruční, stroje na krájení chleba, kladiva elektrická, kladkostroje, odstředivky (stroje), elektrické lešticí stroje na parkety, pistole stříkací na barvy; (8) brousny, brusy, holicí čepelky, česáčky na ovoce (ruční nářadí), depilační přístroje elektrické a neelektrické, diamanty pro sklenáře (části ručních nástrojů), dláta, frézy (nástroje), hevery ruční, závitové hlavy (ruční nástroje), hmoždíře na drcení, hoblíky, holicí soupravy, holicí stroje elektrické nebo neelektrické, hrábě (ruční nářadí), vyťahovače hřebíků, zařízení pro hubení rostlinných škůdců, hustilky pneumatik ruční, pilníky (nástroje), kapesní nože, kladiva ruční, kleště, klíče maticové (ruční nástroje), vrtačky, otvírače konzerv neelektrické, kosa, kráječ neelektrické, krumpáče, lopaty, louskáčky na ořechy, pily a pilové listy (části ručního nářadí), lžíce, špachtle, motýčky, naběračky, nástroje a nářadí s ručním pohonem, nebozezy (ruční nástroje), necesery na holicí potřeby, nože spadající do této třídy, přibory (nože, vidličky a lžíce), nůžky, zahradnické nůžky, obloukové pily, očílky, palice (ruční nářadí), pinzety, ruční pistole na vytlačování tmelu, pohrabáče, postřikovače insekticidní ruční, pořizy, průbojníky, rašple, rýče, řezné nástroje ruční, sekery, srpy, ruční mlýnky, svěraky, škrabky (ruční nástroje), šroubováky, vidle, vrtačky, ruční vrtačky neelektrické, výhružníky, výstružníky, zahradnické nářadí ruční, závitníky (ruční nástroje), zednické lžíce a kladiva, zbraně sečné a bodné, žací stroje na trávniky ruční, žehličky neelektrické, železné nářadí a řezné nástroje ruční, žiletky, nástroje a nářadí ruční neelektrické; (9) nabíječky akumulátorů a pro elektrické baterie, akumulátory elektrické, akustické a světelná poplachová zařízení, měřicí přístroje, ampérmetry, reproduktory, antény, automobilové výstražné trojúhelníky, autorádia, barometry, baterie spadající do této třídy, brýle, pouzdra na brýle, buzoly (směrové), bzučáky, čočky kontaktní a optické, dalekohledy, požární hlásiče, diapozitivy, promítací přístroje, diktafony, magnetické disky, kompaktní disky, disky nahrané, disky optické, dozimetry, elektrické dráty, dýchací přístroje pro plavání pod vodou, elektrické dveřní zvonky, elektrické kabely a spojky, svorky a konektory elektrické, elektrické svařovací přístroje, elektrické zařízení pro vábení a ničení hmyzu, elektricky vyhřívané vlasové natáčky, elektrody svářecí, elektromotory, expozimetry, faxy, filmové kamery, filmy exponované, fotografické filtry, fotoaparáty, gramofonové desky, gramofony, hasičké přístroje, hvězdařské dalekohledy, jističe, pojistky, kalkulačky, kapesní svítilny, kondenzátory elektrické, kopírovací stroje, kosmetické stroje elektrické, kruhy plovací, kukátka (dveřní průzory), laptopy (počítače), leštičky na fotografie, vodováhy, lihoměry, magnetické nosiče dat, magnetofony, ochranné masky, matematické přístroje, megafony, měřicí přístroje, měřidla, mikrofony, mikroskopy, neprůstřelné vesty ochranné, nosiče dat, ochranné obleky a obuv, ochranné přilby, ochranné rukavice, ochranné štíty na obličej, olovnice, optické výrobky, plátina promítací, plotry (vynášecí přístroje), plovací pásy a vesty, vypínače, audio a video přijímače, přístroje pro nahrávání a reprodukci zvuku či obrazu, telefony, radary, radia, spínače, stativy na fotoaparáty, teploměry - s výjimkou lékařských, váhy, videotelefony, zářivky - svítidla a elektronky se žhavenou katodou, zástrčky, zásuvky a ostatní elektrické spojky, závaží, záznamník telefonní, optická zrcadla, zvětšovací přístroje, žárovky promítací - diaprojektory; (10) bandáže spadající do této třídy, berle pro tělesně postižené, boty pro lékařské účely, dudlíky pro děti a kojence, dětské lahve, pomůcky pro kojenci, chrániče sluchu, kondomy, přístroje na měření krevního tlaku, křesla a lůžka pro lékařské účely, matrace pro lékařské účely, mísy lůžkové pro nemocné, masážní přístroje, elastické punčochy na křečové žíly, rukavice pro lékařské účely, teploměry pro lékařské účely, matrace nafukovací pro lékařské účely, matrace porodnické, nasloucháčka, odsávačky mateřského mléka, ochranné pomůcky proti proleženinám, ortopedické pomůcky, pesary, podušky a pokrývky vyhřívané pro lékařské účely; (11) akvarijní přístroje na vytápění a čištění, baterie vodovodní, baterky, bidety, bojler, topné články, dřezy, elektrické kávovary, elektrické lampy, elektricky vyhřívané podušky a přikrývky, s výjimkou podušek pro lékařské účely, filtry na pitnou vodu, fontány, elektrické fritézy, grily, chladicí stroje, přístroje a zařízení, chladničky, jogurtovače

elektrické, sprchovací kabiny, kamna, pece, sporáky, klimatizační zařízení, kohoutky potrubní, elektrické konvice, kotle, vany, koupelnové armatury, obklady (vyzdívky koupelnové), krby, kuchyňská odsávací zařízení, lampy, lustry, ledničky, elektricky vyhřívané nánožníky, zařízení pro ohřev teplé vody, ohřívače, toustovače, osvětlovací přístroje a zařízení, pečící trouby, pisoáry, plechy pečící, řetězy barevných žárovek, sanitární přístroje a zařízení, saunová zařízení, sedátka (záchodová), splachovače, sprchové kouty, sprchy, stínidla na lampy, stropní světla a lustry, sušičky prádla, šamot (příslušenství pro kamna), toalety (záchody splachovací), umyvadla, vánoční světla, ventilátory, vodovodní zařízení, elektrické výbojky pro osvětlení, zapalovače spadající do této třídy, žárovky, vše v rámci této třídy; (12) auta, autobusy, pneumatiky, bezpečnostní sedačky pro děti (automobilové), čluny, dětské kočárky, tříkolky, duše pro pneumatiky, záplaty na opravy duší, dvojkolové vozíky, elektromobily, galusky (bezdušové pneu) jízdních kol a motocyklů, hnací mechanismy pro pozemní vozidla, houkačky pro vozidla, jízdní kola, karoserie automobilů, kolečka, trakaře, lodě, mopedy, motocykly, potahy na sedadla vozidel, sněhové řetězy, saně, traktory, vesla, volanty vozidel, nákupní vozíky, nosiče na zavazadla, židle kolečková, náhradní díly pro výrobky ve tř. 12 zařazené v této třídě; (13) broky (olovo) do loveckých pušek, lovecké střelné zbraně, náboje, ohňostroje, sportovní střelné zbraně, vrhací a metací rakety, prskavky, rachejtle, vzduchové zbraně; (14) brože (šperky), budíky, dublé, drahé kameny, hodinky, jehlice (ozdobné, šperky), klenoty, medailony (šperky), mince, manžetové knoflíky, náhrdelníky, náramky, náušnice, pouzdra na šperky, šperky, šperkovnice, štras, stříbrnické a zlatnické zboží, vše v rámci této třídy; (15) hudební nástroje, ladicí klíče, dusítka na hudební nástroje, stojany hudební na noty, trsátka, struny pro hudební nástroje; (16) archy papíru, alba, atlasy, balicí papír, barvicí pásy do psacích strojů, barvy vodové, blahopřání, bloky, brožury, celofán, periodika, tuš, číslovačky, děrovačky, desky na dokumenty, dětské pleny papírové jednorázové, dopisní papír, etikety kromě textilních, filtrační papír, fotografie, globusy, reprodukce grafické, grafíky, gummy na mazání, hmota modelovací, houbičky kancelářské, inkousty, kalendáře, kancelářské potřeby, kancelářské sponky, kapesníky papírové, kartóny, knihy, krejony (patentní tužky), křivítka, lepicí pásy a lepidla pro kancelářské účely a pro domácnost, listy, malířské potřeby, mapy, napínáčky, noviny, nože na papír, nožičky pro kancelářské účely, obálky, obaly spadající do této třídy, obtisky, ořezávkata, papír, papír toaletní, papírenské výrobky, ubrusy papírové, ubrusy papírové, pastelky, pečutní vosk, plakáty, plány, pohlednice, poštovní známky, potřeby na psaní, praporečky papírové, pravítka, prostírání papírové, psací stroje, pytlíky papírové, razítka, ručníky papírové, rýsovací potřeby, sešity, sešivačky, skicáky, školní potřeby, štetce, těžítka, tiskopisy, tužky, učební pomůcky kromě přístrojů, fólie na balení z plastických hmot, malířské válečky pro interiéry, zápisníky, zpěvníky; (17) fólie z plastických hmot spadající do této třídy, hadice spadající do této třídy, izolační materiály, izolační tkaniny, lepicí pásy kromě pásek pro léčebné účely, pro kancelářské účely a pro použití v domácnosti, minerální vlna (izolační materiál), plst izolační, těsnící podložky, pryž spadající do této třídy, materiály v rámci této třídy zabraňující salání tepla, skleněná vlna, tepelné izolační prostředky, materiál na těsnění, těsnící tmely, tmely a ucpávky spadající do této třídy, vycpávky z pryže nebo z umělých hmot; (18) aktovky, batohy, brašny, cestovní kufr, deštníky, diplomaty, hole, chlebníky, kabelky, kožená galanterie, kůže, kožešiny (kůže zvířat), kuffíky diplomatické a na doklady, nákupní tašky, náprsní tašky, pouzdra na navštívenky a karty, pouzdra na klíče (kožená galanterie), obojky pro zvířata, peněženky, kožené potahy, ruksaky, kožené feminky, sedlářské výrobky, slunečníky, šňůry kožené, tašky na kolečkách, vodítka; (19) akvária (stavby), altány, asfalt, bazény nekovové, beton, břidlice, cement, cementové zboží, cihly, dehet, lepenka pro stavební účely, cementové desky, dlaždice, potrubí pro drenáže nekovové, dřevěné obložení, dřevo opracované, dveře nekovové, sošky z kamene, betonu a mramoru, geotextilie, kámen, komíny nekovové, stavební konstrukce nekovové, krytiny střešní nekovové, kůly nekovové, latě, malta, mramor, náterové hmoty pro stavební účely, nosníky nekovové, obkladačky (dlaždice na stěny nekovové), obklady zdí nekovové, okna nekovová, omítky, parkety, písek, prkna, překližka, kamenina, sádra, schody nekovové, skleníky nekovové, sklo spadající do této třídy, stavby přenosné nekovové, šamot, šterk, tašky střešní nekovové, tvárnice, vápenec, vápno, vlysy podlahové, vrata nekovová, žlaby okapní nekovové, žula; (20) bambus, boudy pro domácí zvířata, nábytek bytový a kancelářský, gauče, hmoždinky nekovové, kádě nekovové, kolébky, koše, křesla, lavičky, lehátka skládací, lenošky, matrace, obrazové listy a rámy, ošatky, pohovky, police, polštáře, ponky, postele, prádelníky, prkénka na maso, protučené zboží, ratan, rukojeti na nářadí nekovové, sláma pletená, s výjimkou rohoží, slavníky, stoličky a stoly, stojany spadající do této třídy, truhlářské umělecké



výrobky, tyče záclonové, žebříky nekovové, židle; (21) bandasky, cedníky, cestovní lahve, cukřenky, čajníky, čajové soupravy, čisticí nástroje, dávkovače mýdla, dávkovače papírových ručníků, dávkovače toaletního papíru, demižony, klece pro domácí zvířata, drátěnky na čištění, džbánky, figurky z porcelánu, terakoty nebo skla, kuchyňské formy a formičky, formy na koláče, grily pro použití na pečení, hadry na čištění, hluboké mísy, houby mycí, hrnce, hrnčičské zboží, hřebeny, chladicí nádoby, prkénka kuchyňská na krájení a schránky na chléb, kartáče spadající do této třídy, kartáčky zubní, kastroly, kávové soupravy, kbelíky, kořenáče, koše na odpadky, kotlíky, kuchyňské nádobí, lisy na ovoce pro domácnost, s výjimkou elektrických, majolika, mísy, mixery ruční pro použití v domácnosti, mlýnky ruční pro domácnost, mopy, naběračky, nádoby kuchyňské, nádoby na smet, nálevky, nit zubní, nočníky, obaly na mýdlo, otevíráky lahví, páne na smažení, párátko, pastička, pastička na hmyz a hlodavce, pepřenky, plácačky na mouchy, plácačky na koberce, podnosy, porcelán, potřeby kuchyňské neelektrické, s výjimkou potřeb, potřeby toaletní, rozdělní kolíky, prádelní sušáky, prkna žehlicí, krabice na jídlo, puďřenky, průstříkovače na voňavky, rožně pro použití na pečení, rukavice pro domácnost, sběračky kuchyňské, stolní servisy, sklenice na pití, slánky, smetáky, stojánky, struhadla, svícný, šálky, škopky, šlehače ruční, šrotovníky kuchyňské, štoudve, tácky papírové, talíře papírové, talíře, termosky, tlakové hrnce, s výjimkou elektrických, utěrky na čištění, válečky na těsto, vaničky, vědra, vykrajovátka na pečivo, výrobky z křišťálového skla, vývrtky, žejdlíky, nádobí z drahých kovů, tácky (misky) pod květináče nekovové (22) lana, s výjimkou kovových, provazy, koudel, látka na vycpávky, lýko, rolety a markýzy z textilu ze syntetických vláken, motouzy, papírové provazy, pásky balící nekovové, plachty spadající do této třídy, popruhy nekovové, pytle na přepravu uskladnění volně uložených materiálů, sítě spadající do této třídy, stany; (23) nitě a příže spadající do této třídy, předená vlna; (24) bavlněné látky, barchet, brokát, cestovní příkrývky, damašek, flanel, flauš, hedvábí, jutový textil, kaliko, kanava, kapesníky látkové, kartoun, krep, látky, lůžkoviny, manšestry, matracovina, moskytiéry, nábytkové potahy, záclony, plátno, plst spadající do této třídy, podšívky, potahy na nábytek z textilních materiálů, prádlo ložní a stolní, prostěradla, povlečení, přehozy, pytlovina, ručníky textilní, samet, spací pytle, sukno, pyžama, pyžama, konfekce, korzety, kostýmy, košile, koupací pláště, kožesiny (oděvy), kravaty, legíny, límce, lyžařská obuv, obuv, sportovní obuv, oděvy, oděvy nepromokavé, sportovní oděvy, opasky, plavky, pantofle, pletené zboží, podprsenky, podvazky, ponožky, prádlo spodní, pulovry, punčochy, pyžama, rukavice, saka, sandály, spodky, saka, střevíce, sukně, svetry, šály, šátky, šle, nátělníky, uniformy, vesty, výbavičky pro novorozence, zástěry, župany; (26) bambule, cedulky na prádlo, dracouny (prýmkařské zboží), flitry na oděvy, galanterie textilní, guma do prádla, hříbký na látání, jehelníky, jehlice pletací a háčkovací, jehly, kalouny, kanýry, knoflíky, krabice na šicí potřeby, krajky, květiny umělé, lacety, lemovky, natáčky do vlasů, s výjimkou elektrických, nažehlovací záplaty na opravu textilu, ovoce umělé, ozdobné jehlice, ozdoby (výšivky), ozdoby na obuv ne z drahých kovů, paruky, patentky, prýmkařské zboží, přezky, sítky na vlasy, spony do vlasů, stuhy, šněrovadla, šňůry, tkanice, vázačky, výšivky, zdrhovadla; (27) izolační podlahové krytiny, koberce, linoleum, podlahové krytina, předložky, rohožky u dveří nekovové, tapety, s výjimkou textilních, tělocvičné žiněnky, umělé trávníky; (28) autička na hraní, automobilové modely zmenšené, bazény plavecké (potřeby pro hru), biliardy, boby, boty na bruslení s bruslemi, zařízení a náčiní na bowling, boxerské rukavice, brusle kolečkové, činky, stolní hry, sportovní nářadí, divadelní masky, draci létající, golfové vybavení, gymnastické zařízení, rybářské náčiní, hokejky, sportovní zboží zařazené v této třídě, horolezecká výstroj, houpačky, kuželky, šachy, kuličky na hraní, hračky, hry, digitální hry, chraštítka, jízdní kola nehybná, kapsle do kapslových pistolí (hračky), rogalá (hračky), koloběžky, loutky, náčiní pro lukostřelbu, lyže, lyže surfovací a vodní, maňásky, míče, návnady pro rybáře, ozdoby na vánoční stromky, s výjimkou osvětlení a cukrovinek, pálky hráčské (sportovní náčiní), panenky, ploutve na plavání a potápění, puky hokejové, sportovní rukavice, sítě jako sportovní potřeby, skeatbordy, stojánky na vánoční stromky, stromky vánoční umělé, šachovnice, šipky (hra), terče, vázání na lyže, hrací karty, konfety; (29) ančovičky, arašidy zpracované, bílek, bramborové lupínky, bujóny, byliny konzervované, cibule konzervovaná, čočka konzervovaná, datle, droby, drůbež, džemy, fazole konzervované, garnáty, hrách konzervovaný, hranolky bramborové, hrozinky, huspeniny, játra, jedlé oleje a tuky, jogurt, kandované ovoce, kaviár, kefir, klobásy, salámy, párky, kokosová moučka, konzervy masové, konzervy rybí,

konzervovaná zelenina, korýši, s výjimkou živých, krevety neživé, kůry ovocné, kyselé zelí, langusty a lanýže konzervované, losos, mandle zpracované, margarín, marmeláda, máslo, maso, masové extrakty, měkkýši neživí, mléčné nápoje, mléčné výrobky, mléko, mražené ovoce, mušle neživé, nakládaná zelenina, nasolené potraviny, olivy konzervované, oříšky zpracované, konzervované ovoce, ovocné rosoly, paštiky, polévky, raci, s výjimkou živých, rajčatový protlak, ryby neživé, saláty ovocné a zeleninové, sardinky, sledi, slanina, smetana, sušená vejce, syrovátka, šlehačka, šunka, tofu, tuňák, uzeniny, vejce, zelenina konzervovaná, zvěřina, houby konzervované, želatina; (30) anýz, aromatické přípravky do potravin, badyán, bonbóny, bramborová moučka pro lidskou potřebu, cikorka, cukr, cukroví, cukrovinky, čaj, čokoláda, čokoládové nápoje, dorty, droždí, glukóza pro výživu, hořčice, housky, chléb, chuťové přísady, ječmen loupáný a mletý, jenné pečivo, kaka, kakaové nápoje, kandys, kapary, kari, kaše, káva, kávoviny, kávové nápoje, kekсы, koláče, koření, krekerky, kroupy, krupice, kuchyňská sůl, kukuřice mletá, kukuřice pražená, kukuřičné vločky, kypřící prášek, lékořice, lepek (potravinařský), listové těsto, majonéza, maltosa (sladový cukr), masové pirožky, med, perníky, melasa, mouky, müsli, muškátové ořechy, nápoje kakaové, čokoládové a na bázi čaje, nové koření, ocet, omáčka sojová, oplatky, vločky ovesné a kukuřičné, palačinky, paprika jako koření, pastilky (cukrovinky), pepř, pizzy, potraviny z mouky, potraviny škrobové, pralinky, příchutě (aroma), pudinky, rýže, ságo, sendviče, skořice (koření), suchary, sušenky, šafrán (koření), škrob jako potrava, tapioka, těsta, těstoviny, vanilin (vanilková náhražka), vanilka (příchut'), zákusky, zálivky na ochucení, závor, zmrzliny, želé ovocné (cukrovinky), sladké země, žvýkačky ne pro lékařské účely; (31) arašidy, bílkoviny (proteiny) pro zvířata, jalovčinky, brambory čerstvé, byliny čerstvé jako koření, cibule, citrusové ovoce, čekanka salátová, čerstvé ovoce a zelenina, dřevo surové, fazole čerstvé, hlávkový salát, hospodářská zvířata, houby čerstvé, hrách čerstvý, hrozny čerstvé, chléb svatojánský (lusky rohovníku), chmel, chovatelské a pěstitelské produkty, ječmen, jikry rybí, plůdek, kašany, keře, kolové ořechy (plody kolovníku), korýši živí, kořen čekanky, krmiva pro zvířata, krmné směsi, kukuřice, květiny živé, květiny sušené, langusty (živé), moučka pro zvířata, obilí, okurky, olivy čerstvé, ořechy, otruby, oves, pice, podestýlky (výrobky pro zvířata), podhoubí (houbová kultura pro výsev), pokrutiny spadající do této třídy, pórek, psí suchary, pšenice, rašelina jako podestýlka, reveň, réva vinná, rostliny, růže (keře), ryby živé, řepa jedlá, sadby, semena rostlin, seno, sepie (kostí pro ptáky), sezam, slad na výrobu piva a lihovin, sláma jako krmivo a podestýlka, stelivo, šrot pro zvířata, tykev, ústřice živé, vánoční stromky, zrní (obilniny, semena), zvířata domácí, žito; (32) nealkoholické nápoje, ovocné a zeleninové šťávy, nealkoholické výtažky z ovoce, iontové nápoje, pivo, prášky pro přípravu šumivých nápojů, příchutě a přípravky pro nápoje, přípravky pro výrobu likérů, sodová voda, minerálky, sirupy, sladové nápoje, stolní voda, syrovátkové nápoje; (33) alkoholové esence, alkoholické nápoje, alkoholové extrakty, aperitivy, brandy, destilované nápoje, likéry a pálenky, gin, mošty s alkoholem, koktejly spadající do tř. 33, lihoviny, medovina, rum, saké, víno, vodka, whisky; (34) cigaretové filtry, cigaretové papírky, cigaretové špičky (náustky), cigarety, čističe dýmek, doutníky, dózy na tabák, dýmky, plyn do zapalovačů, popelníky, šňupavý tabák, tabák, tabatěrky, zapalovače pro kuřáky, žvýkací tabák, žvýpalky; (35) hospodářské (ekonomické) prognózy, informace obchodní a podnikatelské, marketingové studie, organizační a ekonomické poradenství, kopírování dokumentů, organizování výstav komerčních nebo reklamních, pronájem reklamních ploch, předvádění zboží, reklama, reklamní agentura, průzkum trhu, aranžování zboží; (36) pronájem a správa nemovitostí, finanční analýzy a informace, bankovníctví, realitní kanceláře, financování koupě na splátky, organizování sbírek; (37) stavebnictví, opravy staveb, mytí a opravy automobilů, čištění šatstva, praní a mandlování prádla, opravy obuvi, opravy šatstva; (38) radiové a televizní vysílání, tisková agentura, informační kanceláře, posílání zpráv, elektronická pošta; (39) balení zboží, pronájem parkovišť, automobilová doprava, pronájem skladů a mrazičích boxů, ukládání a vykládání zboží do regálů, skladování, informace o skladování, doručovací a kurýrní služby, dodávky květin; (40) mlynářství, konzervování potravin a nápojů, zhotovování kopií klíčů, kopírování fotografií, krejčovství, mandlování; (41) fotografování, informace o možnostech rekreace, zábavy, vzdělávání a výchově, výcvik, školení a zkoušky, hodnocení způsobilosti zaměstnanců (zkoušení a přezkušování) v rámci podnikání, vydavatelská činnost, organizování vzdělávacích nebo zábavných pořadů a soutěží; (42) projektová činnost, dárkové balení, kontrola kvality zboží a služeb, expertizy, navrhování výrobků, oděvů a obalů, vývoj a výzkum nových výrobků; (43) rychlé občerstvení, jídelny, kavárny, hostinská činnost, samoobslužné restaurace, rezervace hotelů, catering; (44) aranžování

květin, služby optiků, zotavovny, manikúra, pedikúra, masáže, pronájem zemědělských strojů a zařízení, salóny krásy; (45) půjčování šatů a obleků, seznamovací služby, opatrování a doprovázení osob, zejména dětí, hlídací služba.

(511) 1, 2, 3, 4, 5, 6, 7, 8, 9, 10, 11, 12, 13, 14, 15, 16, 17, 18, 19, 20, 21, 22, 23, 24, 25, 26, 27, 28, 29, 30, 31, 32, 33, 34, 35, 36, 37, 38, 39, 40, 41, 42, 43, 44, 45

(210) O-453163

(111) **301789**

(220) 26.10.2007

(151) 19.11.2008

(540)



(591) Barevná

(730) **AHOLD Czech Republic, a.s.**, Radlická 520/117, Praha 5 - Jinonice, 15800, CZ

(740) Čermák a spol., Mgr. Lukáš Lorenc, advokát, Elišky Peškové 15/735, Praha 5, 15000

(510) (1) přídavné kapaliny pro použití s abrazivy, agrochemikálie s výjimkou fungicidů, herbicidů, insekticidů a přípravků na hubení parazitů, aktivní uhlí, etylalkohol pro průmyslové účely, amoniak pro průmyslové účely, apretace chemické, barvy pro průmyslové účely, bělicí přípravky pro průmyslové účely, bentonit, benzoová kyselina, bílkoviny živočišné nebo rostlinné jako suroviny, brzdové kapaliny, celulóza, prostředky pro česání tekutin, přípravky pro činění kůží, chemická činidla, přípravky pro čištění tekutin, zejména vody, přípravky proti zamžení čoček, defolianty (chemické prostředky pro odpad listů), dehydratační prostředky pro průmyslové účely, fotocitlivé desky, destilovaná voda, dextrin (apretura), dolomit pro průmyslové účely, metylalkohol pro průmyslové účely, dusíkaté vápno jako hnojivo, filmy citlivé neexponované, filtrační materiály v rozsahu tř. 1, fosfáty jako hnojiva, fotografické vývojky, fotografický papír, chemikálie pro fotografii, galvanizační přípravky, glazury pro keramiku, glycerin pro průmyslové účely, grafit pro průmyslové účely, hnojiva, humus, hydraulické kapaliny, chemikálie pro lesnictví, s výjimkou fungicidů, herbicidů, insekticidů a přípravků pro hubení hmyzu, chemikálie pro vědecké účely, impregnační chemické přípravky pro kůže a textil, indikátorový papír (chemický), kamencec (hlinitý ledek), kaolin, kompost, chemické látky pro konzervaci potravin, rašelina jako hnojivo, kyseliny v rozsahu tř. 1, lepidla pro průmyslové účely, přípravky na odstraňování leštidla, louhy v rozsahu tř. 1, přípravky pro nakládání a uzení masa pro průmyslové účely, peroxid vodíku, zemina pro pěstování, protipožární přípravky, průmyslové chemikálie, rozpouštědla pro fermeže a laky, sladidla umělá, soda kalcinovaná, soli v rozsahu tř. 1, štěpařský vosk na stromy, vápenec (uhličitán vápenatý), sklenářský tmel; (2) barvy v rozsahu tř. 2, laky v rozsahu tř. 2, antikoroziní přípravky, barviva v rozsahu tř. 2, prostředky pro ochranu dřeva a kovu, mořidla v rozsahu tř. 2, kovové prášky a folie pro malíře, kalafuna, ředidla pro barvy a laky, saze vzniklé hořením (barvivo), šelak; (3) alkálie a amoniak (čisticí prostředky), mýdla, antistatické přípravky pro použití v domácnosti, apretační přípravky pro zehnění prádla, barvy na vlasy a vousy, přípravky pro odbarvování, odlakovače, bělicí přípravky na prádlo, brusiva v rozsahu tř. 3, brusná plátina a papír, cididlo, čisticí mléko pro toaletní účely, toaletní a čisticí prostředky, depilační přípravky, dezodoranty pro osobní potřebu, přípravky na holení, kamencec (antiseptický přípravek), kapaliny na mytí skel do ostřikovačů, kolínská voda, kosmetické necesery, kosmetické přípravky, kosmetické tužky, koupelové soli, nikoliv pro medicijní účely, pleťové masky, krém na obuv a kůži, kosmetické krémy, kosmetika, křída na čištění, parfémy, laky na vlasy a nehty, lepidla pro kosmetické účely, leštící přípravky, líčidla, louch sodný na praní, ozdobné obtisky pro kosmetické účely, oční řasy,

odličovací přípravky, vlasové přípravky, peroxid vodíku pro kosmetické účely, leštidla na politory, prací a namáčecí prostředky, rtěnky, oční umělé řasy, šampony, terpentýn jako odmašťovací přípravek, toaletní přípravky, ústní vody, vlasové vody, vody po holení, voňavky, vosky spadající do tř. 3, zubní pasty, kosmetické přípravky pro zvířata; (4) benzin motorový, palivové brikety, dřevěné uhlí, knoty lampové, konzervační přípravky pro kůži (oleje a tuky), líh na pálení, mazací oleje a tuky, nafta topná a motorová, topný olej, motorový olej, paliva, pohonné látky, palivové dřevo, parafin, podpalovače, uhlí, grafit pro mazání, mazadla na obuv, plyny palivové, vosk včelí, podpalovače, svíčky, aditiva nechemická do motorových paliv, mazadla spadající do tř. 4; (5) absorpční tampony, vata pro lékařské účely, alkohol pro lékařské účely, dezinfekční přípravky pro hygienické účely, bikarbonát sodný pro farmaceutické účely, bílkovinná potrava pro lékařské účely, léčivé byliny, bylinné čaje, cukrovinky s léčebnými přísadami, diabetický chléb, dietetické nápoje a potraviny upravené pro lékařské účely, doplňky potravin pro lékařské účely, farmaceutické přípravky, pesticidy, fungicidy, gáza na obvazování, glukóza pro lékařské účely, herbicidy, repetenty proti hmyzu, lékařské přípravky pro hubnutí, hygienické kalhotky, ubrusky napuštěné farmaceutickými vodičkami, vložky hygienické, vložky dámské, obvazy zdravotnické, knoty sírové pro dezinfekci, léčivé přípravky do koupele, lékárníčky, včetně obsahu, přísady do krmiva pro lékařské účely, přípravky na kuří oka v rámci této třídy, léčiva pro humánní medicínu, léčiva pro veterinární medicínu, leukoplast, minerální vody a soli pro lékařské účely, mléko sušené pro kojence, přípravky proti molům, mouchám a ostatnímu hmyzu, mucholapky, přípravky na hubení hlodavců, nápoje dietetické upravené pro lékařské účely, obinadla hygienická, přípravky proti parazitům, potrava pro kojence, přípravky na mytí psů, přípravky pro péči o ústní dutinu k léčebným účelům, živočišné uhlí pro farmaceutické účely, peroxid vodíku pro lékařské účely, posilující přípravky (tonika) k léčebným účelům, přípravky pro čištění a osvětlení vzduchu; (6)lobal (hliníková fólie), armatury kovové do betonu, armatury pro potrubí, kovové potrubí, baryle kovové, bazény kovové, bedny na nářadí kovové, čísla domovní kovová nesvítící, řetězy a dráty kovové, drátěné pletivo, kovové dveře, kování dveří a oken, kovové rámy dveří a oken, železářské zboží, hřebíky, lana kovová, klíče, kovové dveřní kliky a klepadla, kovadliny, kování pro nábytek, drobné kovové zboží zařazené v této třídě, kovová střešní krytina, šrouby, kovové matice šroubové, nýty a podložky kovové, plechy ocelové, okapní žlaby a roury kovové, pájky na pájení na tvrdo, skoby a kramle kovové, zámký a vrata kovová, vruty a výztuže kovové, žebříky kovové, klece kovové pro zvířata, drobné železářské zboží, kovové kouřové roury, nádrže a mříže kovové, schránky kovové, skleníkové konstrukce kovové, stoly kovové, visací zámky, pasty na divokou zvěř, kovové zvonečky; (7) alternátory, stříkací pistole, brusky (stroje), brusné kotouče (části strojů), čerpadla spadající do tř. 7, čisticí stroje, generátory elektrické, elektromotory, elektrické mlýnky pro domácnost, frézky (stroje), vysavače prachu, hevery (stroje), hoblovky, kompresory (stroje), dynamy, karburátory, kladkostroje, dřevoobráběcí a kovoobráběcí stroje, kuchyňské stroje elektrické, lisy spadající do této třídy, ložiska kuličková, mandly, mechanické ruční nástroje a nářadí, míchačky, myčky na nádobí, nástroje jako části strojů, pily (stroje), pluh, pračky, sekačky na trávu (stroje), svařovací stroje elektrické, pletací stroje, šicí stroje, šrotovníky (stroje), vrtačky elektrické ruční, stroje na krájení chleba, kladiva elektrická, kladkostroje, odstředivky (stroje), elektrické leštící stroje na parkety, pistole stříkací na barvy; (8) brousky, brusy, holicí čepelky, česáčky na ovoce (ruční nářadí), depilační přístroje elektrické a neelektrické, diamanty pro sklenáře (části ručních nástrojů), dláta, frézy (nástroje), hevery ruční, závitové hlavy (ruční nástroje), hmoždíře na drcení, hoblíky, holicí soupravy, holicí stroje elektrické nebo neelektrické, hrábě (ruční nářadí), vytahovače hřebíků, zařízení pro hubení rostlinných škůdců, hustilky pneumatik ruční, pilníky (nástroje), kapesní nože, kladiva ruční, kleště, klíče maticové (ruční nástroje), vrtáky, otevírače konzerv neelektrické, kosy, kráječe neelektrické, krumpáče, lopaty, louskáčky na ořechy, pily a pilové listy (části ručního nářadí), lžice, špachtle, motýčky, naběračky, nástroje a nářadí s ručním pohonem, nebozezy (ruční nástroje), necesery na holicí potřeby, nože spadající do této třídy, přibory (nože, vidličky a lžice), nůžky, zahradnické nůžky, obloukové pily, ocíčky, palice (ruční nářadí), pinzety, ruční pistole na vytlačování tmelu, pohrabáče, postřikovače insekticidní ruční, pořízy, průbojníky, rašple, rýče, řezné nástroje ruční, sekery, srpy, ruční mlýnky, svěráky, škrabky (ruční nástroje), šroubováky, vidle, vrtáky, ruční vrtačky neelektrické, výhrubníky, výstružníky, zahradnické nářadí ruční, závitníky (ruční nástroje), zednické lžice a kladiva, zbraně sečné a bodné, žací stroje na travníky ruční, žehličky neelektrické, železné nářadí a řezné nástroje ruční, žiletky, nástroje a nářadí ruční neelektrické; (9) nabíječky akumulátorů a

pro elektrické baterie, akumulátory elektrické, akustické a světelná poplachová zařízení, měřicí přístroje, ampérmetry, reproduktory, antény, automobilové výstražné trojúhelníky, autorádia, barometry, baterie spadající do této třídy, brýle, pouzdra na brýle, buzoly (směrové), bzučáky, čočky kontaktní a optické, dalekohledy, požární hlásiče, diapozitivy, promítací přístroje, diktafony, magnetické disky, kompaktní disky, disky nahrané, disky optické, dozimetry, elektrické dráty, dýchací přístroje pro plavání pod vodou, elektrické dveřní zvonky, elektrické kabely a spojky, svorky a konektory elektrické, elektrické svařovací přístroje, elektrické zařízení pro vábení a ničení hmyzu, elektricky vyhřívané vlasové natáčky, elektrody svářečské, elektromotory, expozimetry, faxy, filmové kamery, filmy exponované, fotografické filtry, fotoaparáty, gramofonové desky, gramofony, hasicí přístroje, hvězdárské dalekohledy, jističe, pojistky, kalkulačky, kapesní svítilny, kondenzátory elektrické, kopírovací stroje, kosmetické stroje elektrické, kruhy plovací, kukátko (dveřní průzory), laptopy (počítače), leštičky na fotografie, vodováhy, lihoměry, magnetické nosiče dat, magnetofony, ochranné masky, matematické přístroje, megafony, měřicí přístroje, měřidla, mikrofony, mikroskopy, neprůstředné vesty ochranné, nosiče dat, ochranné obleky a obuv, ochranné přilby, ochranné rukavice, ochranné štíty na obličej, olovnice, optické výrobky, plátina promítací, plotry (vynášecí přístroje), plovací pásy a vesty, vypínače, audio a video přijímače, přístroje pro nahrávání a reprodukci zvuku či obrazu, telefony, radary, radia, spínače, stativy na fotoaparáty, teploměry - s výjimkou lékařských, váhy, videotelefony, zářivky - svítidla a elektronky se žhavenou katodou, zástrčky, zásuvky a ostatní elektrické spojky, závaží, záznamník telefonní, optická zrcadla, zvětšovací přístroje, žárovky promítací - diapojektory; (10) bandáže spadající do této třídy, berle pro tělesně postižené, boty pro lékařské účely, dudlíky pro děti a kojence, dětské lahve, pomůcky pro kojení, chrániče sluchu, kondomy, přístroje na měření krevního tlaku, křesla a lůžka pro lékařské účely, matrace pro lékařské účely, mísy lůžkové pro nemocné, masážní přístroje, elastické punčochy na křečové žíly, rukavice pro lékařské účely, teploměry pro lékařské účely, matrace nafukovací pro lékařské účely, matrace porodnické, naslouchátka, odsávací materského mléka, ochranné pomůcky proti proležením, ortopedické pomůcky, pesary, podušky a pokrývky vyhřívané pro lékařské účely; (11) akvarijní přístroje na vytápění a čištění, baterie vodovodní, baterky, bidety, bojler, topné články, dřez, elektrické kávovary, elektrické lampy, elektricky vyhřívané podušky a příkrývky, s výjimkou podušek pro lékařské účely, filtry na pitnou vodu, fontány, elektrické fritézy, grily, chladicí stroje, přístroje a zařízení, chladničky, jogurtovače elektrické, sprchovací kabiny, kamna, pece, sporáky, klimatizační zařízení, kohoutky potrubní, elektrické konvice, kotle, vany, koupelňové armatury, obklady (vyzdívkou koupelňové), krby, kuchyňská odsávací zařízení, lampy, lustry, ledničky, elektricky vyhřívané nánožníky, zařízení pro ohřev teplé vody, ohříváče, toustovače, osvětlovací přístroje a zařízení, pečící trouby, pisoáry, plechy pečící, řetězy barevných žárovek, sanitární přístroje a zařízení, saunová zařízení, sedátka (záchodová), splachovače, sprchové kouty, sprchy, stínidla na lampy, stropní světla a lustry, sušičky prádla, šamot (příslušenství pro kamna), toalety (záchody splachovací), umyvadla, vánoční světla, ventilátory, vodovodní zařízení, elektrické výbojky pro osvětlení, zapalovače spadající do této třídy, žárovky, vše v rámci této třídy; (12) auta, autobusy, pneumatiky, bezpečnostní sedačky pro děti (automobilové), čluny, dětské kočárky, tříkolky, duše pro pneumatiky, záplaty na opravy duší, dvojkolové vozíky, elektromobily, galusky (bezdušové pneu) jízdních kol a motocyklů, hnací mechanismy pro pozemní vozidla, houkačky pro vozidla, jízdní kola, karoserie automobilů, kolečka, trakaře, lodě, mopedy, motocykly, potahy na sedadla vozidel, sněhové řetězy, saně, traktory, vesla, volanty vozidel, nákupní vozíky, nosiče na zavazadla, židle kolečková, náhradní díly pro výrobky ve tř. 12 zařazené v této třídě; (13) broky (olovo) do loveckých pušek, lovecké střelné zbraně, náboje, ohňostroje, sportovní střelné zbraně, vrhací a metací rakety, prskavky, rachejtle, vzduchové zbraně; (14) brože (šperky), budíky, dublé, drahé kameny, hodinky, hellice (ozdobné, šperky), klenoty, medailony (šperky), mince, manžetové knoflíky, náhrdelníky, náramky, náušnice, pouzdra na šperky, šperky, šperkovnice, štras, stříbrnické a zlatnické zboží, vše v rámci této třídy; (15) hudební nástroje, ladicí klíče, dusítka na hudební nástroje, stojany hudební na noty, trsátka, struny pro hudební nástroje; (16) archy papíru, alba, atlasy, balicí papír, barvicí pásy do psacích strojů, barvy vodové, blahopřání, bloky, brožury, celofán, periodika, tuš, číslovačky, děrovačky, desky na dokumenty, dětské pleny papírové jednorázové, dopisní papír, etikety kromě textilních, filtrační papír, fotografie, globusy, reprodukce grafické, grafiky, gummy na mazání, hmota modelovací, houbičky kancelářské, inkousty, kalendáře, kancelářské potřeby, kancelářské sponky, kapesníky papírové, kartóny, knihy, krejony (patentní tužky), křívítka, lepicí pásy a

lepidla pro kancelářské účely a pro domácnost, lístky, malířské potřeby, mapy, mapínáčky, noviny, nože na papír, nožíky pro kancelářské účely, obálky, obaly spadající do této třídy, obtisky, ořezávátka, papír, papír toaletní, papírenské výrobky, ubrusy papírové, ubrusy papírové, pastelky, pečební vosk, plakáty, plány, pohlednice, poštovní známky, potřeby na psaní, praporky papírové, pravítka, prostírání papírové, psací stroje, pytlíky papírové, razítka, ručníky papírové, rýsovací potřeby, sešity, sešivačky, skicáky, školní potřeby, štětce, těžítka, tiskopisy, tužky, učební pomůcky kromě přístrojů, fólie na balení z plastických hmot, malířské válečky pro interiéry, zápisníky, zpěvníky; (17) fólie z plastických hmot spadající do této třídy, hadice spadající do této třídy, izolační materiály, izolační tkaniny, lepicí pásy kromě pásek pro léčebné účely, pro kancelářské účely a pro použití v domácnosti, minerální vlna (izolační materiál), plst izolační, těsnící podložky, pryž spadající do této třídy, materiály v rámci této třídy zabraňující sálání tepla, skleněná vlna, tepelně izolační prostředky, materiál na těsnění, těsnící tmely, tmely a ucpávky spadající do této třídy, vycpávky z pryže nebo z umělých hmot; (18) aktovky, batohy, brašny, cestovní kufrty, deštníky, diplomaty, hole, chlebníky, kabelky, kožená galanterie, kůže, kožešiny (kůže zvířat), kufříky diplomatické a na doklady, nákupní tašky, náprsní tašky, pouzdra na návštěvny a karty, pouzdra na klíče (kožená galanterie), objoky pro zvířata, peněženky, kožené potahy, ruksaky, kožené feminky, sedlářské výrobky, slunečníky, šňůry kožené, tašky na kolečkách, vodítka; (19) akvária (stavby), altány, asfalt, bazény nekovové, beton, břidlice, cement, cementové zboží, cihly, dehet, lepenka pro stavební účely, cementové desky, dlaždice, potrubí pro drenáže nekovové, dřevěné obložení, dřevo opracované, dveře nekovové, sošky z kamene, betonu a mramoru, geotextilie, kámen, komíny nekovové, stavební konstrukce nekovové, krytiny střešní nekovové, kůly nekovové, latě, malta, mramor, nátěrové hmoty pro stavební účely, nosníky nekovové, obkladačky (dlaždice na stěny nekovové), obklady zdi nekovové, okna nekovová, omítky, parkety, písek, prkna, překližka, kamenina, sádra, schody nekovové, skleníky nekovové, sklo spadající do této třídy, stavby přenosné nekovové, šamot, štěrk, tašky střešní nekovové, tvárnice, vápence, vápno, vlysy podlahové, vrata nekovová, žlaby opakní nekovové, žula; (20) bambus, boudy pro domácí zvířata, nábytek bytový a kancelářský, gaúče, hmoždinky nekovové, kádě nekovové, kolébky, koše, křesla, lavičky, lehátka skládací, lenošky, matrace, obrazové lišty a rámy, ošátky, pohovky, police, polštáře, ponky, posteje, prádelníky, prkénka na maso, protutéňé zboží, ratan, rukojeti na nářadí nekovové, sláma pletená, s výjimkou rohoží, slamníky, stoličky a stoly, stojany spadající do této třídy, truhlářské umělecké výrobky, tyče záclonové, žebříky nekovové, židle; (21) bandasky, cedníky, cestovní lahve, cukřenky, čajníky, čajové soupravy, čistící nástroje, dávkače mýdla, dávkače papírových ručnic, dávkače toaletního papíru, demižony, klece pro domácí zvířata, drátěnky na čištění, džbánky, figurky z porcelánu, terakoty nebo skla, kuchyňské formy a formičky, formy na koláče, grily pro použití na pečení, hadry na čištění, hluboké mísy, houby mycí, hrnce, hmočkové zboží, hřebeny, chladicí nádoby, prkénka kuchyňská na krájení a schránky na chléb, kartáče spadající do této třídy, kartáčky zubní, kastroly, kávové soupravy, kbelíky, kořenáče, koše na odpadky, kotlíky, kuchyňské nádobí, lisy na ovoce pro domácnost, s výjimkou elektrických, majolika, mísy, mixery ruční pro použití v domácnosti, mlýnky ruční pro domácnost, mopy, naběračky, nádoby kuchyňské, nádoby na smet, nálevky, nit zubní, nočníky, obaly na mýdlo, otevíráky lahví, pánve na smažení, párátko, pasty na hmyz a hlodavce, pepřenky, plácačky na mouchy, plácačky na koberce, podnosy, porcelán, potřeby kuchyňské neelektrické, s výjimkou potřeb, potřeby toaletní, prádelní kolíky, prádelní sušáky, prkna žehlicí, krabice na jídlo, pudřenky, rozstříkovače na voňavky, rožně pro použití na pečení, rukavice pro domácnost, sběračky kuchyňské, stolní servisy, sklenice na pití, slánky, smetáky, stojánky, struhadla, svícny, šálky, škopky, šlehače ruční, šrotovníky kuchyňské, štoudve, tácky papírové, talíře papírové, talíře, termosky, tlakové hrnce, s výjimkou elektrických, utěrky na čištění, válečky na těsto, vaničky, vědra, vykrajovátka na pečivo, výrobky z křišťálového skla, vývrtky, žejdlíky, nádoby z drahých kovů, tácky (misky) pod květináče nekovové (22) lana, s výjimkou kovových, provazy, koudel, látka na vycpávky, lýko, rolety a markýzy z textilu ze syntetických vláken, motouzy, papírové provazy, pásy balicí nekovové, plachty spadající do této třídy, proruhy nekovové, pytle na přepravu uskladnění volně uložených materiálů, síť spadající do této třídy, stany; (23) nitě a přize spadající do této třídy, předená vlna; (24) bavlněné látky, barchet, brokát, cestovní příkrývky, damašek, flanel, flauš, hedvábi, jutový textil, kaliko, kanava, kapesníky látkové, kartoun, krep, látky, lůžkoviny, manšestry, matracovina, moskytiéry, nábytkové potahy, záclony, plátno, plst spadající do této třídy, podšívky, potahy na nábytek z textilních materiálů, prádlo ložní a stolní, prostěradla, povlečení, přehozy, pytlovina, ručníky textilní,

samet, spací pytle, sukno, sypkovina, taft, textilie (materiály), tkaniny, tyl, úplety, vlaječky (ne z papíru), záclonovina; (25) bačkory, barety, boty, bundy, čapky, čepice, dětské plenky textilní, galoše, holínky, kabáty, kalhotky plenkové, kalhotky, kamaše, kapesníčky do vrchní kapsy saka, kapuce, klobouky, kombinézy, konfekce, korzety, kostýmy, košile, koupací pláště, kožšiny (oděvy), kravaty, legíny, límce, lyžařská obuv, obuv, sportovní obuv, oděvy, oděvy nepromokavé, sportovní oděvy, opasky, plavky, pantofle, pletené zboží, podprsenky, podvazky, ponožky, prádlo spodní, pulovry, punčochy, pyžama, rukavice, saka, sandály, spodky, saka, střevíce, sukně, svetry, šály, šátky, šle, nátělníky, uniformy, vesty, výbavičky pro novorozence, zástěry, župany; (26) bambule, cedulky na prádlo, dracouny (prýmkařské zboží), filtry na oděvy, galanterie textilní, gumy do prádla, hříbky na látání, jehelníky, jehlice pletací a háčkovací, jehly, kalouny, kanýry, knoflíky, krabice na šicí potřeby, krajky, květiny umělé, lacety, lemovky, natáčky do vlasů, s výjimkou elektrických, nažehlovací záplaty na opravu textilu, ovoce umělé, ozdobné jehlice, ozdoby (výšivky), ozdoby na obuv ne z drahých kovů, paruky, patentky, prýmkařské zboží, přezáčky, sítky na vlasy, spony do vlasů, stuh, šněrovadla, šňůry, tkanice, vřazáčky, výšivky, zdrhovadla; (27) izolační podlahové krytiny, koberce, linoleum, podlahové krytina, předložky, rohožky u dveří nekovové, tapety, s výjimkou textilních, tělocvičné zíněnky, umělé trávníky; (28) autička na hraní, automobilové modely zmenšené, bazény plavecké (potřeby pro hru), biliardy, boby, boty na bruslení s bruslemi, zařízení a náčiní na bowling, boxerské rukavice, brusle kolečkové, činky, stolní hry, sportovní nářadí, divadelní masky, draci létající, golfové vybavení, gymnastické zařízení, rybářské náčiní, hokejky, sportovní zboží zařazené v této třídě, horolezecká výstroj, houpačky, kuželky, šachy, kuličky na hraní, hračky, hry, digitální hry, chraستítka, jízdní kola nehybná, kapsle do kapslových pistolí (hračky), rogala (hračky), koloběžky, loutky, náčiní pro lukostřelbu, lyže, lyže surfovací a vodní, maňásky, míče, návnady pro rybáře, ozdoby na vánoční stromky, s výjimkou osvětlení a cukrovinek, pátky hráčské (sportovní náčiní), panenky, ploutve na plavání a potápění, puky hokejové, sportovní rukavice, síť jako sportovní potřeby, skatebordy, stojánky na vánoční stromky, stromky vánoční umělé, šachovnice, šipky (hra), terče, vázání na lyže, hrací karty, konfety; (29) ančovičky, arašidy zpracované, bílék, bramborové lupínky, bujóny, byliny konzervované, cibule konzervovaná, čočka konzervovaná, datle, droby, drůbež, džemy, fazole konzervované, garnáty, hrách konzervovaný, hranolky bramborové, hrozinky, huspeniny, játra, jedlé oleje a tuky, jogurt, kandované ovoce, kaviár, kefir, klobásy, salámy, párky, kokosová moučka, konzervy masové, konzervy rybí, konzervovaná zelenina, koryši, s výjimkou živých, krevety neživé, kůry ovocné, kyselé zelí, langusty a lanžety konzervované, losos, mandle zpracované, margarín, marmeláda, máslo, maso, masové extrakty, měkkýši neživí, mléčné nápoje, mléčné výrobky, mléko, mražené ovoce, mušle neživé, nakládaná zelenina, nasolené potraviny, olivy konzervované, oříšky zpracované, konzervované ovoce, ovocné rosoly, paštiky, polévky, raci, s výjimkou živých, rajčatový protlak, ryby neživé, saláty ovocné a zeleninové, sardinky, sledi, slanina, smetana, sušená vejce, syrovátka, šlehačka, šunka, tofu, tuňák, uzeniny, vejce, zelenina konzervovaná, zvěřina, houby konzervované, želatina; (30) anýz, aromatické přípravky do potravin, badyán, bonbóny, bramborová moučka pro lidskou potřebu, cikorka, cukr, cukroví, cukrovinky, čaj, čokoláda, čokoládové nápoje, dorty, droždí, glukóza pro výživu, hořčice, housky, chléb, chuťové přísady, ječmen loupáný a mletý, jemné pečivo, kakao, kakaové nápoje, kandys, kapary, kari, kaše, káva, kávoviny, kávové nápoje, keksy, koláče, koření, krekerky, kroupy, krupice, kuchyňská sůl, kukuřice mletá, kukuřice pražená, kukuřičné vločky, kypřicí prášek, lékořice, lepek (potravinářský), listové těsto, majonéza, maltosa (sladový cukr), masové pirožky, med, perníky, melasa, mouky, mšlí, muškátové ořechy, nápoje kakaové, čokoládové a na bázi čaje, nové koření, ocet, omáčka sojová, oplatky, vločky ovesné a kukuřičné, palačinky, paprika jako koření, pastilky (cukrovinky), pepř, pizzy, potraviny z mouky, potraviny škrobové, pralinky, příchutě (aroma), pudinky, rýže, ságo, sendviče, skořice (koření), suchary, sušenky, šafrán (koření), škrob jako potrava, tapioka, těsta, těstoviny, vanilin (vanilková náhražka), vanilka (příchut'), zákusky, zálivky na ochucení, zázvor, zmrzlina, želé ovocné (cukrovinky), sladké žemle, žvýkačky ne pro lékařské účely; (31) arašidy, bílkoviny (proteiny) pro zvířata, jalovčinky, brambory čerstvé, byliny čerstvé jako koření, cibule, citrusové ovoce, čekanka salátová, čerstvé ovoce a zelenina, dřevo surové, fazole čerstvé, hlávkový salát, hospodářská zvířata, houby čerstvé, hrách čerstvý, hrozny čerstvé, chléb svatojánský (lusky rohovníku), chmel, chovatelské a pěstitelské produkty, ječmen, jikry rybí, plůdek, kaštan, keře, kolové ořechy (plody kolovníku), koryši živí, kořen čekanky, krmiva pro zvířata, krmné směsi, kukuřice, květiny živé, květiny sušené, langusty (živé), moučka pro

zvířata, obilí, okurky, olivy čerstvé, ořechy, otruby, oves, píce, podestýlka (výrobky pro zvířata), podhoubí (houbová kultura pro výsev), pokrutiny spadající do této třídy, pórek, psí suchary, pšenice, rašelina jako podestýlka, reveň, réva vinná, rostliny, růže (keře), ryby živé, řepa jedlá, sadby, semena rostlin, seno, sepie (kosti pro ptáky), sezam, slad na výrobu piva a lihovin, sláma jako krmivo a podestýlka, stelivo, šrot pro výrobu tykev, ústřice živé, vánoční stromky, zrní (obilniny, semena), zvířata domácí, žito; (32) nealkoholické nápoje, ovocné a zeleninové šťávy, nealkoholické výtažky z ovoce, iontové nápoje, pivo, prášky pro přípravu šumivých nápojů, příchutě a přípravky pro nápoje, přípravky pro výrobu likérů, sodová voda, minerálky, sirupy, sladové nápoje, stolní voda, syrovátkové nápoje; (33) alkoholové esence, alkoholické nápoje, alkoholové extrakty, aperitivy, brandy, destilované nápoje, likéry a pálenky, gin, mošty s alkoholem, koktejly spadající do tř. 33, lihoviny, medovina, rum, saké, víno, vodka, whisky; (34) cigaretové filtry, cigaretové papírky, cigaretové špičky (náustky), cigarety, čističe dýmek, doutníky, dózy na tabák, dýmky, plyn do zapalovačů, popelníky, šňupavý tabák, tabák, tabatěrky, zapalovače pro kuřáky, žvýkací tabák, zápalky; (35) hospodářské (ekonomické) prognózy, informace obchodní a podnikatelské, marketingové studie, organizační a ekonomické poradenství, kopírování dokumentů, organizování výstav komerčních nebo reklamních, pronájem reklamních ploch, předvádění zboží, reklama, reklamní agentura, průzkum trhu, aranžování zboží; (36) pronájem a správa nemovitostí, finanční analýzy a informace, bankovníctví, realitní kanceláře, financování koupě na splátky, organizování sbírek; (37) stavebnictví, opravy staveb, mytí a opravy automobilů, čištění šatstva, praní a mandlování prádla, opravy obuvi, opravy šatstva; (38) pronájem a televizní vysílání, tisková agentura, informační kanceláře, posílání zpráv, elektronická pošta; (39) balení zboží, pronájem parkovišť, automobilová doprava, pronájem skladů a mrazičích boxů, ukládání a vykládání zboží do regálů, skladování, informace o skladování, doručovací a kurýrní služby, dodávky květin; (40) mlynářství, konzervování potravin a nápojů, zhotovování kopií klíčů, kopírování fotografií, krejčovství, mandlování; (41) fotografování, informace o možnostech rekreace, zábavy, vzdělávání a výchově, výcvik, školení a zkoušky, hodnocení způsobilosti zaměstnanců (zkoušení a přezkušování) v rámci podnikání, vydavatelská činnost, organizování vzdělávacích nebo zábavných pořadů a soutěží; (42) projektová činnost, dárkové balení, kontrola kvality zboží a služeb, expertizy, navrhování výrobků, oděvů a obalů, vývoj a výzkum nových výrobků; (43) rychlé občerstvení, jídelny, kavárny, hostinská činnost, samoobslužné restaurace, rezervace hotelů, catering; (44) aranžování květin, služby optiků, zotavovny, manikúra, pedikúra, masáže, pronájem zemědělských strojů a zařízení, salóny krásy; (45) půjčování šatů a obleků, seznamovací služby, opatrování a doprovázení osob, zejména dětí, hlídací služba.

- (511) 1, 2, 3, 4, 5, 6, 7, 8, 9, 10, 11, 12, 13, 14, 15, 16, 17, 18, 19, 20, 21, 22, 23, 24, 25, 26, 27, 28, 29, 30, 31, 32, 33, 34, 35, 36, 37, 38, 39, 40, 41, 42, 43, 44, 45  
(210) O-453164

- (111) **302075**  
(220) 26.10.2007  
(151) 02.12.2008  
(540)



- (730) **AHOLD Czech Republic, a.s.**, Radlická 520/117, Praha 5 - Jinonice, 15800, CZ  
(740) Čermák a spol., Mgr. Lukáš Lorenc, advokát, Elišky Peškové 15/735, Praha 5, 15000  
(510) (1) přidavné kapaliny pro použití s abrazivy, agrochemikálie s výjimkou fungicidů, herbicidů, insekticidů a přípravků na hubení parazitů, aktivní

uhlí, etylalkohol pro průmyslové účely, amoniak pro průmyslové účely, apretace chemické, barvy pro průmyslové účely, bělicí přípravky pro průmyslové účely, bentonit, benzoová kyselina, bílkoviny živočišné nebo rostlinné jako suroviny, brzdové kapaliny, celulóza, prostředky pro čištění tekutin, přípravky pro čimění kůží, chemická činidla, přípravky pro čištění tekutin, zejména vody, přípravky proti zamžení čoček, defolianty (chemické prostředky pro odpad listí), dehydratační prostředky pro průmyslové účely, fotocitlivé desky, destilovaná voda, dextrin (apretura), dolomit pro průmyslové účely, metylalkohol pro průmyslové účely, dusíkaté vápno jako hnojivo, filmy citlivé neexponované, filtrační materiály v rozsahu tř. 1, fosfáty jako hnojiva, fotografické vývojky, fotografický papír, chemikálie pro fotografii, galvanizační přípravky, glazury pro keramiku, glycerin pro průmyslové účely, grafit pro průmyslové účely, hnojiva, humus, hydraulické kapaliny, chemikálie pro lesnictví, s výjimkou fungicidů, herbicidů, insekticidů a přípravků pro hubení hmyzu, chemikálie pro vědecké účely, impregnační chemické přípravky pro kůže a textil, indikátorový papír (chemický), kamenec (hlinitý ledek), kaolin, kompost, chemické látky pro konzervaci potravin, rašelina jako hnojivo, kyseliny v rozsahu tř. 1, lepidla pro průmyslové účely, přípravky na odstraňování leštidla, louhy v rozsahu tř. 1, přípravky pro nakládání a uzení masa pro průmyslové účely, peroxid vodíku, zemina pro pěstování, protipožární přípravky, průmyslové chemikálie, rozpouštědla pro fermeže a laky, sladidla umělá, soda kalcinovaná, soli v rozsahu tř. 1, štěpašský vosk na stromy, vápenec (uhličitán vápenatý), sklenářský tmel; (2) barvy v rozsahu tř. 2, laky v rozsahu tř. 2, antikoroziní přípravky, barviva v rozsahu tř. 2, prostředky pro ochranu dřeva a kovu, mořidla v rozsahu tř. 2, kovové prášky a folie pro malíře, kalafuna, ředidla pro barvy a laky, saze vzniklé hořením (barvivo), šelak; (3) alkálie a amoniak (čisticí prostředky), mýdla, antistatické přípravky pro použití v domácnosti, apretační přípravky pro zehlení prádla, barvy na vlasy a vousy, přípravky pro odbarvování, odlakovače, bělicí přípravky na prádlo, brusiva v rozsahu tř. 3, brusná plátina a papír, cídídlo, čisticí mléko pro toaletní účely, toaletní a čisticí prostředky, depilační přípravky, dezodoranty pro osobní potřebu, přípravky na holení, kamenec (antiseptický přípravek), kapaliny na mytí skel do ostřikovačů, kolínská voda, kosmetické necesery, kosmetické přípravky, kosmetické tužky, koupelové soli, nikoliv pro medicínální účely, pleťové masky, krém na obuv a kůži, kosmetické krémy, kosmetika, křída na čištění, parfémy, laky na vlasy a nehty, lepidla pro kosmetické účely, leštící přípravky, líčidla, luh sodný na praní, ozdobné obtisky pro kosmetické účely, oční řasy, odličovací přípravky, vlasové přípravky, peroxid vodíku pro kosmetické účely, leštidla na politury, prací a namáčecí prostředky, rtěnky, oční umělé řasy, šampony, terpentýn jako odmašťovací přípravek, toaletní přípravky, ústní vody, vlasové vody, vody pro holení, voňavky, vosky spadající do tř. 3, zubní pasty, kosmetické přípravky pro zvířata; (4) benzin motorový, palivové brikety, dřevěné uhlí, knoty lampové, konzervační přípravky pro kůži (oleje a tuky), lín na pálení, mazací oleje a tuky, nafta topná a motorová, topný olej, motorový olej, paliva, pohonné látky, palivové dřevo, parafin, podpalovače, uhlí, grafit pro mazání, mazadla na obuv, plyny palivové, vosk včelí, podpalovače, svíčky, aditiva nechemická do motorových paliv, mazadla spadající do tř. 4; (5) absorpční tampony, vata pro lékařské účely, alkohol pro lékařské účely, dezinfekční přípravky pro hygienické účely, bikarbonát sodný pro farmaceutické účely, bílkovinná potrava pro lékařské účely, léčivé byliny, bylinné čaje, cukrovinky s léčebnými přísadami, diabetický chléb, dietetické nápoje a potraviny upravené pro lékařské účely, doplňky potravin pro lékařské účely, farmaceutické přípravky, pesticidy, fungicidy, gáza na obvazování, glukóza pro lékařské účely, herbicidy, repetenty proti hmyzu, lékařské přípravky pro hubnutí, hygienické kalhotky, ubrousky napuštěné farmaceutickými vodičkami, vložky hygienické, vložky dámské, obvazy zdravotnické, knoty sírové pro dezinfekci, léčivé přípravky do koupele, lékárníčky včetně obsahu, přísady do krmiva pro lékařské účely, přípravky na kuří oka v rámci této třídy, léčiva pro humánní medicínu, léčiva pro veterinární medicínu, leukoplast, minerální vody a soli pro lékařské účely, mléko sušené pro kojenec, přípravky proti molům, mouchám a ostatnímu hmyzu, mucholapky, přípravky na hubení hlodavců, nápoje dietetické upravené pro lékařské účely, obinadla hygienická, přípravky proti parazitům, potrava pro kojenec, přípravky na mytí psů, přípravky pro péči o ústní dutinu k léčebným účelům, živočišné uhlí pro farmaceutické účely, peroxid vodíku pro lékařské účely, posilující přípravky (tonika) k léčebným účelům, přípravky pro čištění a osvěžení vzduchu; (6) alobal (hliníková fólie), armatury kovové do betonu, armatury pro potrubí, kovové potrubí, barely kovové, bazény kovové, bedny na nářadí kovové, čísla domovní kovová nesvítilí, řetězy a dráty kovové, drátěné pletivo, kovové dveře, kování dveří a oken, kovové rámy dveří a oken, železářské zboží, hřebíky, lana kovová, klíče, kovové dveřní kliky a klepadla,

kovadliny, kování pro nábytek, drobné kovové zboží zařazené v této třídě, kovová střešní krytina, šrouby, kovové matice šroubové, nýty a podložky kovové, plechy ocelové, okapní žlaby a roury kovové, pájky na pájení na tvrdo, skoby a kramle kovové, zámky a vrata kovová, vruty a vřutůžky kovové, žebříky kovové, klece kovové pro zvířata, drobné železářské zboží, kovové kouřové roury, nádrže a mříže kovové, schránky kovové, skleníkové konstrukce kovové, stoly kovové, visací zámky, pastí na divokou zvěř, kovové zvonečky; (7) alternátory, stříkácí pistole, brusky (stroje), brusné kotouče (části strojů), čerpadla spadající do tř. 7, čisticí stroje, generátory elektrické, elektromotory, elektrické mlýnky pro domácnost, frézky (stroje), vysavače prachu, hevery (stroje), hoblovky, kompresory (stroje), dynamo, karburátory, kladkostroje, dřevoobráběcí a kovoobráběcí stroje, kuchyňské stroje elektrické, lisy spadající do této třídy, ložiska kuličková, mandly, mechanické ruční nástroje a nářadí, míchačky, myčky na nádobí, nástroje jako části strojů, pily (stroje), pluhy, pračky, sekačky na trávu (stroje), svařovací stroje elektrické, pletací stroje, šicí stroje, šrotovníky (stroje), vřtačky elektrické ruční, stroje na krájení chleba, kladiva elektrická, kladkostroje, odstředivky (stroje), elektrické leštící stroje na parkety, pistole stříkácí na barvy; (8) brusky, brusy, holicí čepele, česáčky na ovoce (ruční nářadí), depilační přístroje elektrické a neelektrické, diamanty pro sklenáře (části ručních nástrojů), dláta, frézy (nástroje), hevery ruční, závitové hlavy (ruční nástroje), hmoždíře na drcení, hoblíky, holicí soupravy, holicí stroje elektrické nebo neelektrické, hrábě (ruční nářadí), vyťahovače hřebíků, zařízení pro hubení rostlinných škůdců, hustilky pneumatik ruční, pilníky (nástroje), kapesní nože, kladiva ruční, kleště, klíče maticové (ruční nástroje), vřtačky, otevírače kozerv neelektrické, kosy, kráčeče neelektrické, krumpáče, lopaty, louskáčky na ořechy, pily a pilové listy (části ručního nářadí), lžice, špachtle, motyčky, naběračky, nástroje a nářadí s ručním pohonem, nebozezy (ruční nástroje), necesery na holicí potřeby, nože spadající do této třídy, přibory (nože, vidličky a lžice), nůžky, zahradnické nůžky, obloukové pily, ocílky, palice (ruční nářadí), pinzety, ruční pistole na vytlačování tmelu, pohrabáče, postřikovače insekticidní ruční, pořizy, průbojníky, rašple, rýče, řezné nástroje ruční, sekery, srpy, ruční mlýnky, svěráky, škrabky (ruční nástroje), šroubováky, vidle, vřtačky, ruční vřtačky neelektrické, výhrubníky, vřtužníky, zahradnické nářadí ruční, závitníky (ruční nástroje), zednické lžice a kladiva, zbraně sečné a bodné, žací stroje na trávníky ruční, žehličky neelektrické, železné nářadí a řezné nástroje ruční, žiletky, nástroje a nářadí ruční neelektrické; (9) nabíječky akumulátorů a pro elektrické baterie, akumulátory elektrické, akustické a světelná poplachová zařízení, měřicí přístroje, ampérmetry, reproduktory, antény, automobilové výstražné trojúhelníky, autorádia, barometry, baterie spadající do této třídy, brýle, pouzdra na brýle, buzoly (směrové), bzučáky, čočky kontaktní a optické, dalekohledy, pozární hlásiče, diapozitivy, promítací přístroje, diktafony, magnetické disky, kompaktní disky, disky nahrané, disky optické, dozimetry, elektrické dráty, dýchací přístroje pro plavání pod vodou, elektrické dveřní zvonky, elektrické kabely a spojky, svorky a konektory elektrické, elektrické svařovací přístroje, elektrické zařízení pro vábení a ničení hmyzu, elektricky vyhřívané vlasové natáčky, elektrody svářecí, elektromotory, expozimetry, faxy, filmové kamery, filmy exponované, fotografické filtry, fotoaparáty, gramofonové desky, gramofony, hasicí přístroje, hvězdařské dalekohledy, jističe, pojistky, kalkulačky, kapesní svítilny, kondenzátory elektrické, kopírovací stroje, kosmetické stroje elektrické, kruhy plovací, kukátka (dveřní průzory), laptopy (počítače), leštící na fotografie, vodováhy, lihoměry, magnetické nosiče dat, magnetofony, ochranné masky, matematické přístroje, megafony, měřicí přístroje, měřidla, mikrofony, mikroskopy, neprůstředné vesty ochranné, nosiče dat, ochranné obleky a obuv, ochranné přilby, ochranné rukavice, ochranné štíty na obličej, olovnice, optické výrobky, plátina promítací, ploty (vynášecí přístroje), plovací pásy a vesty, vypínače, audio a video přijímače, přístroje pro nahrávání a reprodukci zvuku či obrazu, telefony, radary, radia, spínače, stativy na fotoaparáty, teploměry s výjimkou lékařských, váhy, videotelefony, zářivky - svítidla a elektronky se žhavenou katodou, zástrčky, zásuvky a ostatní elektrické spojky, závaží, záznamník telefonní, optická zrcadla, zvětšovací přístroje, žárovky promítací - diaprojektory; (10) bandáže spadající do této třídy, berle pro tělesné postižené, boty pro lékařské účely, dudlíky pro děti a kojenec, dětské lahve, pomůcky pro kojení, chrániče sluchu, kondomy, přístroje na měření krevního tlaku, křesla a lůžka pro lékařské účely, matrace pro lékařské účely, mísy lůžkové pro nemocné, masážní přístroje, elastické punčochy na křečové žíly, rukavice pro lékařské účely, teploměry pro lékařské účely, matrace nafukovací pro lékařské účely, matrace porodnické, naslouchátka, odsávačky mateřského mléka, ochranné pomůcky proti proležením, ortopedické pomůcky, pesary, podušky a pokrývky vyhřívané pro lékařské účely; (11) akvarijní přístroje na vytápění a čištění, baterie vodovodní,

baterky, bidety, bojler, topné články, dřez, elektrické kávovary, elektrické lampy, elektricky vyhřívané podušky a příkrývky, s výjimkou podušek pro lékařské účely, filtry na pitnou vodu, fontány, elektrické fritězy, grily, chladicí stroje, přístroje a zařízení, chladničky, jogurtovače elektrické, sprchovací kabiny, kamna, pece, sporáky, klimatizační zařízení, kohoutky potrubní, elektrické konvice, kotle, vany, koupelnové armatury, obklady (vyzdívky koupelnové), krby, kuchyňská odsávací zařízení, lampy, lustry, ledničky, elektricky vyhřívané nánožníky, zařízení pro ohřev teplé vody, ohříváče, toustovače, osvětlovací přístroje a zařízení, pečící trouby, pisoáry, plechy pečící, řetězy barevných žárovek, sanitární přístroje a zařízení, saunová zařízení, sedátka (záchodová), splachovače, sprchové kouty, sprchy, stínidla na lampy, stropní světla a lustry, sušičky prádla, šamot (příslušenství pro kamna), toalety (záchody splachovací), umyvadla, vánoční světla, ventilátory, vodovodní zařízení, elektrické výbojky pro osvětlení, zapalovače spadající do této třídy, žárovky, vše v rámci této třídy; (12) auta, autobusy, pneumatiky, bezpečnostní sedačky pro děti (automobilové), čluny, dětské kočárky, tříkolky, duše pro pneumatiky, záplaty na opravy duší, dvojkolové vozíky, elektromobily, galusky (bezdusové pneu) jízdních kol a motocyklů, hnací mechanismy pro pozemní vozidla, houkačky pro vozidla, jízdní kola, karoserie automobilů, kolečka, trakaře, lodě, mopedy, motocykly, potahy na sedadla vozidel, sněhové řetězy, saně, traktory, vesla, volanty vozidel, nákupní vozíky, nosiče na zavazadla, židle kolečková, náhradní díly pro výrobky ve tř. 12 zařazené v této třídě; (13) broky (olovo) do loveckých pušek, lovecké střelné zbraně, náboje, ohňostroje, sportovní střelné zbraně, vrhací a metací rakety, prskavky, rachejtle, vzduchové zbraně; (14) brože (šperky), budíky, dublé, drahé kameny, hodinky, jehlice (ozdobné, šperky), klenoty, medailony (šperky), mince, manžetové knoflíky, náhrdelníky, náramky, náušnice, pouzdra na šperky, šperky, šperkovnice, štras, stříbrnické a zlatnické zboží, vše v rámci této třídy; (15) hudební nástroje, ladicí klíče, dusítka na hudební nástroje, stojany hudební na noty, trsátka, struny pro hudební nástroje; (16) archy papíru, alba, atlasy, balicí papír, barvicí pásy do psacích strojů, barvy vodové, blahopřání, bloky, brožury, celofán, periodika, tuš, číslovačky, děrovačky, desky na dokumenty, dětské pleny papírové jednorázové, dopisní papír, etikety kromě textilních, filtrační papír, fotografie, globusy, reprodukcce grafické, grafiky, gummy na mazání, hmota modelovací, houbičky kancelářské, inkousty, kalendáře, kancelářské potřeby, kancelářské sponky, kapesníky papírové, kartóny, knihy, krejony (patentní tužky), křivítka, lepicí pásy a lepidla pro kancelářské účely a pro domácnost, listky, malířské potřeby, mapy, napínáčky, noviny, nože na papír, nožičky pro kancelářské účely, obálky, obaly spadající do této třídy, obtisky, ořezávatka, papír, papír toaletní, papírenské výrobky, ubrusy papírové, ubrusy papírové, pastelky, pečecí vosk, plakáty, plány, pohlednice, poštovní známky, potřeby na psaní, praporečky papírové, pravítka, prostírání papírové, psací stroje, pytlíky papírové, razítka, ručníky papírové, rýsovací potřeby, sešity, sešivačky, skicáky, školní potřeby, štetce, těžitka, tiskopisy, tužky, učební pomůcky kromě přístrojů, fólie na balení z plastických hmot, malířské válečky pro interiéry, zápisníky, zpěvníky; (17) fólie z plastických hmot spadající do této třídy, hadice spadající do této třídy, izolační materiály, izolační tkaniny, lepicí pásy kromě pásek pro léčebné účely, pro kancelářské účely a pro použití v domácnosti, minerální vlna (izolační materiál), plst izolační, těsnicí podložky, pryž spadající do této třídy, materiály v rámci této třídy zabraňující sálání tepla, skleněná vlna, tepelné izolační prostředky, materiál na těsnění, těsnicí tmely, tmely a ucpávky spadající do této třídy, vycpávky z pryže nebo z umělých hmot; (18) aktovky, batohy, brašny, cestovní kufr, deštníky, diplomaty, hole, chlebníky, kabelky, kožená galanterie, kůže, kožešiny (kůže zvířat), kufříky diplomatické a na doklady, nákupní tašky, náprsní tašky, pouzdra na navštívenky a karty, pouzdra na klíče (kožená galanterie), obojky pro zvířata, peněženky, kožené potahy, ruksaky, kožené řemínky, sedlářské výrobky, slunečníky, šňůry kožené, tašky na kolečkách, vodítka; (19) akvária (stavby), altány, asfalt, bazény nekovové, beton, břidlice, cement, cementové zboží, cihly, dehet, lepenka pro stavební účely, cementové desky, dlaždice, potrubí pro drenáž nekovové, dřevěné obložení, dřevo opracované, dveře nekovové, sošky z kamene, betonu a mramoru, geotextilie, kámen, komíny nekovové, stavební konstrukce nekovové, krytiny střešní nekovové, kůly nekovové, latě, malta, mramor, nátěrové hmoty pro stavební účely, nosníky nekovové, obkladačky (dlaždice na stěny nekovové), obklady zdi nekovové, okna nekovová, omítky, parkety, písek, prkna, překližka, kamenina, sádra, schody nekovové, skleníky nekovové, sklo spadající do této třídy, stavby přenosné nekovové, šamot, šetrk, tašky střešní nekovové, tvárnice, vápenec, vápno, vlysy podlahové, vrata nekovová, žlaby okapní nekovové, žula; (20) bambusy, boudy pro domácí zvířata, nábytek bytový a kancelářský, gauče, hmoždinky nekovové, kádě nekovové, kolébky, koše, křesla, lavičky, lehátka skládací,

lenošky, matrace, obrazové lišty a rámy, ošatky, pohovky, police, polštáře, ponky, postele, prádelníky, prkénka na maso, proutěné zboží, ratan, rukojeti na nářadí nekovové, sláma pletená s výjimkou rohoží, slavníky, stoličky a stoly, stojany spadající do této třídy, truhlářské umělecké výrobky, tyče záclonové, žebříky nekovové, židle; (21) bandásky, cedníky, cestovní lahve, cukřenky, čajníky, čajové soupravy, čisticí nástroje, dávkovače mýdla, dávkovače papírových ručníků, dávkovače toaletního papíru, demižony, klece pro domácí zvířata, drátěnky na čištění, džbánky, figurky z porcelánu, terakoty nebo skla, kuchyňské formy a formičky, formy na koláče, grily pro použití na pečení, hadry na čištění, hluboké mísy, houby mycí, hrnce, hmčičské zboží, hřebeny, chladicí nádoby, prkénka kuchyňská na krájení a schránky na chléb, kartáče spadající do této třídy, kartáčky zubní, kastroly, kávové soupravy, kelblíky, kořenáče, koše na odpady, kotlíky, kuchyňské nádobí, lisy na ovoce pro domácnost s výjimkou elektrických, majolika, mísy, mixery ruční pro použití v domácnosti, mlynky ruční pro domácnost, mopy, naběračky, nádoby kuchyňské, nádoby na smet, nálevky, nit zubní, nočníky, obaly na mýdlo, otevíráky lahví, pánve na smažení, párátko, pasti na hmyz a hlodavce, pepřenky, plácačky na mouchy, plácačka na koberce, podnosy, porcelán, potřeby kuchyňské neelektrické s výjimkou potřeb, potřeby toaletní, prádelní kolíky, prádelní sušáky, prkna žehlic, krabice na jídlo, pudřenky, rozstříkovače na voňavky, rožně pro použití na pečení, rukavice pro domácnost, sběračky kuchyňské, stolní servisy, sklenice na pití, slánky, smetáky, stojánky, struhadla, svícny, šálky, škopky, šlehače ruční, šrotovníky kuchyňské, štoudve, tácky papírové, talíře papírové, talíře, termosky, tlakové hrnce, s výjimkou elektrických, utěrky na čištění, válečky na těsto, vaničky, vědra, vykrajozátko na pečivo, výrobky z křišťálového skla, vývrtky, žejdlíky, nádobí z drahých kovů, tácky (misky) pod květináče nekovové (22) lana, s výjimkou kovových, provazy, koudel, látka na vycpávky, lýko, rolety a markýzy z textilů ze syntetických vláken, motouzy, papírové provazy, pásky balicí nekovové, plachty spadající do této třídy, popruhy nekovové, pytle na přepravu uskladnění volně uložených materiálů, sítě spadající do této třídy, stany; (23) nitě a přize spadající do této třídy, předená vlna; (24) bavlněné látky, barchet, brokát, cestovní příkrývky, damašek, flanel, flauš, hedvábí, jutový textil, kaliko, kanava, kapesníky látkové, kartoun, krep, látky, lůžkoviny, manšestry, matracovina, moskytiéry, nábytkové potahy, záclony, plátno, plst spadající do této třídy, podšívky, potahy na nábytek z textilních materiálů, prádlo ložní a stolní, prostěradla, povlečení, přehozy, pytlovina, ručníky textilní, samet, spací pytle, sukno, sypkovina, taft, textilie (materiály), tkaniny, tyl, úplety, vlaječky (ne z papíru), záclonovina; (25) bačkory, barety, boty, bundy, čapky, čepice, dětské pleny textilní, galoše, holinky, kabáty, kalhotky plenkové, kalhotky, kamaše, kapesníčky do vrchní kapsy saka, kapuce, klobouky, kombinézy, konfekte, korzety, kostýmy, košile, koupací pláště, kožešiny (oděvy), kravaty, legíny, límce, lyžařská obuv, obuv, sportovní obuv, oděvy, oděvy nepromokavé, sportovní oděvy, opasky, plavky, pantofle, pletené zboží, podprsenky, podvazky, ponožky, prádlo spodní, pulovry, punčochy, pyžama, rukavice, saka, sandály, spodky, saka, střevíce, sukně, svetry, šály, šátky, šle, nátělníky, uniformy, vesty, výbavičky pro novorozence, zástěry, župany; (26) bambule, cedulky na prádlo, dracouny (prýmkařské zboží), filtry na oděvy, galanterie textilní, gummy do prádla, hříbky na látání, jehelníky, jehlice pletací a háčkovací, jehly, kalouny, kanýry, knoflíky, krabice na šicí potřeby, krajky, květiny umělé, lacety, lemovky, natačky do vlasů s výjimkou elektrických, nažehlovací záplaty na opravu textilu, ovoce umělé, ozdobné jehlice, ozdoby (výšivky), ozdoby na obuv ne z drahých kovů, paruky, papentky, prýmkařské zboží, přezky, síťky na vlasy, spony do vlasů, stuhy, šněrovač, šňůry, tkanice, vázačky, výšivky, zdrhovadla; (27) izolační podlahové krytiny, koberce, linoleum, podlahové krytina, předložky, rohožky u dveří nekovové, tapety s výjimkou textilních, tělocvičné žíněny, umělé trávníky; (28) autíčka na hraní, automobilové modely zmenšené, bazény plavecké (potřeby pro hru), biliardy, boby, boty na bruslení s bruslemi, zařízení a náčiní na bowling, boxerské rukavice, brusle kolečkové, činky, stolní hry, sportovní nářadí, divadelní masky, draci létající, golfové vybavení, gymnastické zařízení, rybářské náčiní, hokejky, sportovní zboží zařazené v této třídě, horolezecká výstroj, houpačky, kuželky, šachy, kulíčky na hraní, hračky, hry, digitální hry, chrastítka, jízdní kola nehybná, kapsle do kapslových pistolí (hračky), rogala (hračky), koloběžky, loutky, náčiní pro lukostřelbu, lyže, lyže surfovací a vodní, maňásky, míče, návady pro rybáře, ozdoby na vánoční stromky s výjimkou osvětlení a cukrovinek, páčky hráčské (sportovní náčiní), panenky, ploutve na plavání a potápění, puky hokejové, sportovní rukavice, síť jako sportovní potřeby, skateboardy, stojánky na vánoční stromky, stromky vánoční umělé, šachovnice, šípky (hra), terče, vázání na lyže, hrací karty, konfety; (29) ančovičky, arašidy zpracované, bilek, bramborové lupínky, bujóny, byliny konzervované, cibule konzervované,

čočka konzervovaná, datle, droby, drůbež, džemy, fazole konzervované, garnáty, hrách konzervovaný, hranolky bramborové, hrozinky, huspeniny, játra, jedlé oleje a tuky, jogurt, kandované ovoce, kaviár, kefir, klobásy, salámy, párky, kokosová moučka, konzervy masové, konzervy rybí, konzervovaná zelenina, koryši, s výjimkou živých, krevety neživé, kůry ovocné, kyselé zelí, langusty a lanýže konzervované, losos, mandle zpracované, margarín, marmeláda, máslo, maso, masové extrakty, měkkýši neživí, mléčné nápoje, mléčné výrobky, mléko, mražené ovoce, mušle neživé, nakládaná zelenina, nasolené potraviny, olivy konzervované, oříšky zpracované, konzervované ovoce, ovocné rosoly, paštiky, polévky, raci, s výjimkou živých, rajčatový protlak, ryby neživé, saláty ovocné a zeleninové, sardinky, sledí, slanina, smetana, sušená vejce, syrovátka, šlehačka, šunka, tofu, tuňák, uzeniny, vejce, zelenina konzervovaná, zvěřina, houby konzervované, želatina; (30) anýz, aromatické přípravky do potravin, badyán, bonbóny, bramborová moučka pro lidskou potřebu, cikorka, cukr, cukroví, cukrovinky, čaj, čokoláda, čokoládové nápoje, dorty, droždí, glukóza pro výživu, hořčice, housky, chléb, chuťové přísady, ječmen loupáný a mletý, jemné pečivo, kakao, kakaové nápoje, kandys, kapary, kari, kaše, káva, kávoviny, kávové nápoje, kekсы, koláče, koření, krekerky, kroupy, krupice, kuchyňská sůl, kukuřice mletá, kukuřice pražená, kukuřičné vločky, kypřiči prášek, lékořice, lepek (potravinářský), listové těsto, majonéza, maltosa (sladový cukr), masové pirožky, med, permíky, melasa, mouky, muesli, muškátové ořechy, nápoje kakaové, čokoládové a na bázi čaje, nové koření, ocet, omáčka sojová, oplatky, vločky ovesné a kukuřičné, palačinky, paprika jako koření, pastilky (cukrovinky), pepř, pizzy, potraviny z mouky, potraviny škrobovitě, pralinky, příchutě (aroma), pudinky, rýže, ságo, sendviče, skořice (koření), suchary, sušenky, šafrán (koření), škrob jako potrava, tapioka, těsta, těstoviny, vanilin (vanilková náhražka), vanilka (příchut'), zákusky, zálivky na ochucení, zázvor, zmrzlina, želé ovocné (cukrovinky), sladké žemle, žvýkačky ne pro lékařské účely; (31) arašidy, bílkoviny (proteiny) pro zvířata, jalovčinky, brambory čerstvé, byliny čerstvé jako koření, cibule, citrusové ovoce, čekanka salátová, čerstvé ovoce a zelenina, dřevo surové, fazole čerstvé, hlávkový salát, hospodářská zvířata, houby čerstvé, hrách čerstvý, hrozny čerstvé, chléb svatojánský (lusky rohovníku), chmel, chovatelské a pěstitelské produkty, ječmen, jikry rybí, plůdek, kaštiny, keře, kolové ořechy (plody kolovníku), koryši živí, kořen čekanky, krmivo pro zvířata, krmné směsi, kukuřice, květiny živé, květiny sušené, langusty (živé), moučka pro zvířata, obilí, okurky, olivy čerstvé, ořechy, otruby, oves, píce, podestýlky (výrobky pro zvířata), podhoubí (houbová kultura pro výsev), pokrutiny spadající do této třídy, pórek, psí suchary, pšenice, rašelina jako podestýlka, revent, réva vinná, rostliny, růže (keře), ryby živé, řepa jedlá, sadby, semena rostlin, seno, sepie (kosti pro ptáky), sezam, slad na výrobu piva a lihovin, sláma jako krmivo a podestýlka, stelivo, šrot pro zvířata, tykev, ústřice živé, vánoční stromky, zrní (obilniny, semena), zvířata domácí, žito; (32) nealkoholické nápoje, ovocné a zeleninové šťávy, nealkoholické výtahy z ovoce, iontové nápoje, pivo, prášky pro přípravu šumivých nápojů, příchutě a přípravky pro nápoje, přípravky pro výrobu likérů, sodová voda, minerálky, sirupy, sladové nápoje, stolní voda, syrovátkové nápoje; (33) alkoholové esence, alkoholické nápoje, alkoholové extrakty, aperitivy, brandy, destilované nápoje, likéry a pálenky, gin, mošty s alkoholem, koktejly spadající do tř. 33, lihoviny, medovina, rum, saké, víno, vodka, whisky; (34) cigaretové filtry, cigaretové papírky, cigaretové špičky (náustky), cigarety, čističe dýmek, doutníky, dózy na tabák, dýmky, plyn do zapalovačů, popelníky, šňupavý tabák, tabák, tabatěrky, zapalovače pro kuřáky, žvýkací tabák, zápalky; (35) hospodářské (ekonomické) prognózy, informace obchodní a podnikatelské, marketingové studie, organizační a ekonomické poradenství, kopírování dokumentů, organizování výstav komerčních nebo reklamních, pronájem reklamních ploch, předvádění zboží, reklama, reklamní agentura, průzkum trhu, aranžování zboží; (36) pronájem a správa nemovitostí, finanční analýzy a informace, bankovníctví, realitní kanceláře, financování koupě na splátky, organizování sbírek; (37) stavebnictví, opravy staveb, mytí a opravy automobilů, čištění šatstva, praní a mandlování prádla, opravy obuvi, opravy šatstva; (38) rádiové a televizní vysílání, tisková agentura, informační kanceláře, posílání zpráv, elektronická pošta; (39) balení zboží, pronájem parkovišť, automobilová doprava, pronájem skladů a mrazicích boxů, ukládání a vykládání zboží do regálů, skladování, informace o skladování, doručovací a kurýrní služby, dodávky květin; (40) mlynářství, konzervování potravin a nápojů, zhotovování kopií klíčů, kopírování fotografií, krejčovství, mandlování; (41) fotografování, informace o možnostech rekreace, zábavy, vzdělávání a výchově, výcvik, školení a zkoušky, hodnocení způsobilosti zaměstnanců (zkoušení a přezkušování) v rámci podnikání, vydavatelská činnost, organizování vzdělávacích nebo zábavných pořadů a soutěží; (42)

projektová činnost, dárkové balení, kontrola kvality zboží a služeb, expertizy, navrhování výrobků, oděvů a obalů, vývoj a výzkum nových výrobků; (43) rychlé občerstvení, jídelny, kavárny, hostinská činnost, samoobslužné restaurace, rezervace hotelů, catering; (44) aranžování květin, služby optiků, zotavovny, manikúra, pedikúra, masáže, pronájem zemědělských strojů a zařízení, salony krásy; (45) půjčování šatů a obleků, seznamovací služby, opatrování a doprovázení osob, zejména dětí, hlídání služba.

(511) 1, 2, 3, 4, 5, 6, 7, 8, 9, 10, 11, 12, 13, 14, 15, 16, 17, 18, 19, 20, 21, 22, 23, 24, 25, 26, 27, 28, 29, 30, 31, 32, 33, 34, 35, 36, 37, 38, 39, 40, 41, 42, 43, 44, 45  
(210) O-453162

(111) **302476**  
(220) 30.01.2008  
(151) 22.12.2008  
(540)

**HOFFMANN & ŽIŽÁK**

(730) **Hoffmann a Žižák, spol. s r.o.**, Zápy 255, Brandýs nad Labem, 25001, CZ  
(740) Ing. Václav Kratochvíl, patentový zástupce, Táborská 758/33, Mladá Boleslav, 29301  
(510) (12) automobily a automobilové doplňky spadající do této třídy, automobilové pneumatiky, tlumiče, podvozky, střechy, kapoty a karosérie, kryty na automobilová kola, nárazníky, nosiče, obytné přívěsy, osobní automobily, bezpečnostní pásy, bezpečnostní zařízení pro automobily, obytné a tažné přívěsy k automobilům, signalizační zařízení automobilů, sedadla a sedadlové potahy; (37) servis, údržba a opravy motorových vozidel a jejich příslušenství; (39) pronájem automobilů, pronájem motorových a užitkových vozidel a přívěsné techniky.  
(511) 12, 37, 39  
(210) O-455841

(111) **303408**  
(220) 07.03.2008  
(151) 05.02.2009  
(540)

**TOM-CAR**

(730) **Kahoun Tomáš**, Maršovice 151, Maršovice, 25755, CZ  
(740) Ing. Václav Kratochvíl, patentový zástupce, Táborská 758/33, Mladá Boleslav, 29301  
(510) (12) automobily a automobilové doplňky, spadající do této třídy, automobilové pneumatiky, tlumiče, podvozky, střechy, kapoty a karosérie, kryty na automobilová kola, nárazníky, nosiče, bezpečnostní pásy, bezpečnostní zařízení pro automobily, obytné a tažné přívěsy k automobilům, signalizační zařízení automobilů, sedadla a sedadlové potahy; (37) servis, údržba a opravy motorových vozidel, úprava a přestavby motorových vozidel, zejména osobních a dodávkových vozidel a mikrobusů; (39) autodoprava osob a zboží, pronájem osobních a užitkových vozidel a přívěsné techniky, odtahování dopravních prostředků, skladování zboží, zprostředkovatelská činnost služeb, uvedených v této třídě; (40) zpracování materiálů, svářečské práce, zámečnictví.  
(511) 12, 37, 39, 40  
(210) O-457073

(111) **303504**  
(220) 27.08.2008  
(151) 05.02.2009  
(540)



(730) **Lupo Media s.r.o.**, Resslova 1566/27, České Budějovice, 37004, CZ  
(510) (16) periodické a neperiodické publikace; (35) obchodní informace, propagace, reklama, inzerce; (38) poskytování (šíření) informací pomocí Internetu, poskytování on-line diskusních fór, provozování internetového serveru, provozování internetového portálu.  
(511) 16, 35, 38  
(210) O-461789

(111) **303618**  
(220) 06.10.2008  
(151) 05.02.2009  
(540)

**iDNES.cz**

(730) **MAFRA, a.s.**, Karla Engliše 519/11, Praha 5, 15000, CZ  
(740) Rott, Růžička & Guttman Patentové, známkové a advokátní kanceláře, JUDr. Michal Růžička, Vinohradská 37, Praha 2, 12000  
(510) (16) tiskoviny všech druhů, zejména noviny, časopisy, knihy, propagační materiály, fotografie; (35) služby propagační, reklamní, inzertní a agenturní, zprostředkovatelské služby v oblasti obchodu s výrobky uvedenými ve třídě 16, průzkumy trhu, průzkumy veřejného mínění; (38) šíření zpráv a tiskovin, šíření a přenos inzerce a reklamy, vše prostřednictvím počítačových sítí včetně Internetu a s tím související zprostředkovatelské služby; (39) služby distribuční, zejména distribuce knih, novin a časopisů a s tím související zprostředkovatelské služby; (41) nakladatelské a vydavatelské služby, zejména vydávání novin, časopisů, knih, zabezpečování obrazových a zvukových záznamů, tvorba rozhlasových, televizních, filmových a jiných audiovizuálních programů, kulturní aktivity, zejména soutěže, pořádání loterií a obdobných her a zprostředkovatelské služby v rámci této třídy.  
(511) 16, 35, 38, 39, 41  
(210) O-462784

(111) **303849**  
(220) 22.09.2008  
(151) 17.02.2009  
(540)

**EXY**

(730) **HONTER Company s.r.o.**, Kubánské náměstí 1391/11, Praha - Vršovice, 10000, CZ  
(740) Advokátní a patentová kancelář DANĚK & PARTNERS, Ing. Dr. Vilém Daněk Ph.D., LL.M., patentový zástupce, Vinohradská 17, Praha 2, 11000  
(510) (1) chemické výrobky pro farmaceutický průmysl, plastické hmoty v surovém stavu, farmaceutické a chemické výrobky a sloučeniny (užití zejména v biotechnologii a pro výrobu léčiv), chemická činidla (s výjimkou pro lékařské a zvěrolékařské účely), chemikálie pro laboratorní analýzy a vědecké účely a pro průmysl (s výjimkou pro lékařské a zvěrolékařské účely), farmaceutické konzervační přísady, biologické a bakteriální přípravky (s výjimkou pro lékařské a zvěrolékařské účely), bakteriologické přípravky pro octové kvašení, prostředky pro čištění tekutin, chemické a biochemické přípravky pro čištění vody, destilovaná a draselná voda, diagnostické preparáty (s výjimkou pro lékařské a zvěrolékařské účely), kultury mikroorganismů (s výjimkou pro lékařské a zvěrolékařské účely), biochemické katalyzátory, přídavné kapaliny pro použití s abrazivy, syntetické materiály pro absorpci oleje, acetáty, octany, etanáty, aceton, propanon, dimetylketon, acetylen, adhezivní přípravky na

chirurgické bandážování, aktinium, aktivní uhlí, roztoky pro odstraňování síranů z akumulátorů, albuminový papír, aldehydy, algináty, alkalické jodidy pro průmyslové účely, alkalické kovy, alkaloidy, etylalkohol, amoniak pro průmyslové účely, amonné soli, amylacetát, amylalkohol, antimon, kyselina antranilová, chemické apretace, arabská guma pro průmyslové účely, argon, arsen, arseničitan olovnatý, arsenové kyseliny, astat, balzám gurjanský na výrobu laků, adhezivní přípravky pro chirurgické bandážování, barium, chemické přípravky pro barvy, baryt, bauxit, chemické přípravky na bělení olejů a tuku, organické bělicí přípravky, benzeny, benzoová kyselina, bezvodý amoniak, jodidovaná a sladová bílkovina, živočišná nebo rostlinná bílkovina jako surovina, bizmut, brom pro chemické účely, celulóza a celulózové deriváty, cer, cesium, citlivý papír, cymen (izopropyltoluen), činidla chemická (s výjimkou pro lékařské a zvěrolékařské účely), přípravky proti zakalení a zamlžení čoček, dehydratační prostředky pro průmyslové účely, fotocitlivé desky, průmyslové detergenty, dextrin (apretura), diastáza (enzym) pro průmyslové účely, diazopapír, dispergační činidla pro olej a ropu, disperze plastické hmoty, ditioničitany, draselná voda, draslík, dřevný lih a ocet, dusičnan bizmutitý pro chemické účely, dusičnan stříbrný a uranu, dusík, dusný oxid, dvojjochrom draselný a sodný, dysprosium, emulgátory, enzymatické přípravky pro průmyslové účely, epoxidové pryskyřice v surovém stavu, erbium, octová esence, estery, etan, étery, etylalkohol, etylenglykol, etyléter, europium, fenol pro průmyslové účely, mléčné kvasinky pro průmyslové účely, fermium, feroxyanidy, filtrační materiály (chemické přípravky a rostlinné látky), filtrační keramické materiály ve formě částic, uhlík do filtrů, flokulační (vločkovací) činidla, formaldehyd pro chemické účely, fosfatidy, fosfáty (hnojiva), fosfor, fotografická redukční činidla, fotografické emulze a vývojky, fotografický papír, fluor, francium, chemické přísady pro fungicidy, galium, galáty bizmutu, hydroxid bizmutitý, galataninová kyselina, galvanické přípravky, glukóza pro průmyslové účely, glyceridy, glykol, glykoléter, glykosidy, grafit pro průmyslové účely, rozpouštědla na gumy, helium, hasicí směsi, octan hlinitý, holmium, hydráty, hydraulické kapaliny, hydrogen uhličitý sodný pro chemické účely, hydrochlorečnany, hydroxid amonný a bizmutitý pro průmyslové účely, hydroxidy alkalických kovů, chlor, chlorečnany, chloridy, chemický indikátorový papír, infuzoriová hlinka, křemelina, izotopy pro průmyslové účely, insekticidy, jod pro chemické a průmyslové účely, jodidované bílkoviny, kafir pro průmyslové účely, kalcinovaná voda, bezvodý uhličitý sodný, prostředky pro kalení kovů, kalifornium, kamenec, kamenná sůl, kaolin, karbid, katalyzátory, keramické glazury, keramické materiály ve formě částic užívané jako filtry, ketony, klížící přípravky, kolodium, chemické látky pro kondenzaci, kondenzaci zabraňující chemikálie, korozivní přípravky, kostní uhlí, alkalické kovy, krypton, krezot pro chemické účely, přípravky pro zpracování kůže, chemické látky pro kvašení vína, kyanidy, kyseliny, kyselinovzdorné chemické sloučeniny, lakmusový papír, lantan, lecitin jako surovina, lepidla pro průmyslové účely, lithium, louch sodný pro průmyslové účely, lutecium, mangany, masné kyseliny, chladicí média, metan, metylbenzen, metyléter, mikroorganismy (s výjimkou pro lékařské a zvěrolékařské účely), naftalin, naftalen, nemrzoucí látky (chemikálie), neodým, neon, neptunium, nitrátový papír, oxidy, paládium, papírová vlákna, parafin, peroxid vodíku, peroxoboritan sodný, peroxiuhličitany, chemické přípravky pro výrobu pigmentů, plastifikátory, plutonium, plyny ztuzené pro průmyslové účely, polokovy, nekovy, praseodym, prometium, protaktinium, štěpitelné chemické prvky, stopové prvky pro rostliny, pryskyřice, přísady chemické do insekticidů a fungicidů, radioaktivní prvky pro vědecké účely, radon, renium, reagenční papír, rtuť, rubidium, sacharin, salmiak, samarium, selen, silikáty, silikony, síra, skandium, umělá sladidla, sladová bílkovina, sodík, soli (chemické přípravky), stroncium, roztoky stříbrných solí pro stříbření, sůl (surovina), sulfáty, sulfidy, škumpa (tříslovina), tanin, telur, technecium, terbium, tetrachloridy, těžká voda, thalium, thiokarbanilid, thorium, thulium, titaničitany, toluen, neutralizační přípravky pro toxické plyny, uhličitany, uhlík, uran, urychlovače vulkanizace, vápenc, viskóza, vodík, vulkanizační přípravky, vzácné zeminy, xenon, yterbium, ytrium, zásady, změkčovadla (plastifikátory), želatina pro průmyslové účely, živočišné uhlí; (2) barvy, laky, nátěrové hmoty a pomocné přípravky, barviva a pigmenty anorganické a organické pro různé užití, zjasňující chemické přípravky, pigmentové pasty a další preparace pro různé užití, barvy práškové a plnidla, potravinářská barviva, fediďla pro barvy, pojiva pro barvy, ochranné nátěry na dřevo a proti rzi, barvicí hmoty, mořidla, fixativy, přírodní pryskyřice v surovém stavu, kovy ve formě plátků nebo prášků pro malíře, dekorátory, tiskaře a umělce, kovové fólie pro malíře, dekorátory, tiskaře a umělce, hlinka, tonerové náplně pro tiskárny a kopírovací přístroje, barva a mořidla na kůži, ohnivzdorné barvy, ochranné přípravky na kovy, ochranné nátěry na podvozky, antikoroziní oleje,



přípravky ke stříbření pro malíře, umělce a dekoratéry, tempery, přípravky na odstraňování tapet, ustalovací přípravky pro akvarely, zinková běloba, značkovací barvy pro zvířata; (3) kosmetické přípravky jako jsou adstringentní přípravky pro kosmetické účely, ambra (parfumerie), antiperspirační mýdlo, antistatické přípravky pro použití v domácnosti, aroma (éterické oleje), barviva na vlasy, barviva toaletní, kosmetické barvy, přípravky pro odstraňování barev -odbarvovače, krémy na bělení pokožky, bělicí a čistící přípravky na kůži, bělicí soli, bergamotový olej, brusiva jako brusný papír a brusné plátno, citrónový olej (silice), čistící mléko pro toaletní účely, čistící oleje, čistící prostředky, čistící roztoky, přípravky pro čištění umělého chrupu, depilační přípravky, depilační vosk, detergenty (čistící prostředky), s výjimkou pro použití při průmyslových procesech a lékařství, dezodoranty pro osobní potřebu, šampóny a kosmetické přípravky pro domácí zvířata, éterické esence, éterické oleje, přípravky na holení, jasmínový olej, kadidlo, kamenec (antiseptický přípravek), kolínská voda, kosmetické neceséry, kosmetické přípravky pro zestříhání, kosmetické tužky, kosmetické přípravky do koupele, koupelové soli, nikoliv pro medicijnální účely, kráslicí masky, kosmetické krémy, květinové parfémy (základní látky), výtažky z květin (parfumerie), lak na vlasy, laky na nehty, lepidla pro kosmetické účely, lešticí přípravky, levandulová voda a olej, líčidla, mandlové mléko pro kosmetické účely, mandlové mýdlo, mandlový olej, maskara (barvy a stíny na oční víčka a řasy), medicijnální mýdla, mentolová silice (výtažkový olej), mořidla, mýdélka, mýdla, umělé nehty, kosmetické přípravky na obočí, obtisky (ozdobné) pro kosmetické použití, oční řasy (umělé), odlakovače, přípravky na odličování, oleje do voňavek, přípravky na ondulaci, opalovací přípravky (kosmetika), spreje pro osvěžení dechu, parfémovaná voda, parfémy, pemza, peroxid vodíku pro kosmetické účely, pižmo (parfumerie), pleťová voda pro kosmetické účely, kosmetické ubrusky napuštěné pleťovou vodou, kosmetické přípravky pro péči o pokožku, pomády pro kosmetické účely, potpourri (směsí voňavých látek), prací prostředky, přípravky pro péči o nehty, pudr (líčidlo), rtěnky, růžový olej, šampóny, tuky pro kosmetické účely, ústní vody, nikoliv pro lékařské účely, vata na špejli (toaletní potřeby), vata pro kosmetické účely, vatové tyčinky pro kosmetické účely, vazelína z ropy pro kosmetické účely, vlasové vody, voda pro holení, voňavkářské výrobky, zubní pasty; (4) technické oleje a tuky (vyjma potravinářských olejů a potravinářských tuků a éterických olejů), maziva, prostředky na vázání prachu, paliva všeho druhu včetně motorových pohonných hmot, zejména kamenné uhlí, dřevěné uhlí, hnědé uhlí, koks, zapalovací pasty, zapalovací kostky, rašeliny, dřevo, benzin, oleje, topný olej, olej z nafty, pohonné látky pro výbušné motory, ropa, benzol, petrolej, luh, tekutý plyn, propanový plyn, butanový plyn, plyn na svícení, zemní plyn, acetylen, prostředky ke svícení, svíčky a knoty, chladičí olejové kapaliny pro řezání, stearin, topná nafta, vazelína a vosk pro průmyslové účely, oleje pro ochranu a impregnaci dřeva; (5) farmaceutické výrobky a přípravky, bakteriální, chemické, biologické přípravky pro lékařské a veterinární účely, chemicko-farmaceutické přípravky, bylinné čaje pro lékařské účely, byliny (léčivé byliny), drogy pro léčebné účely, diabetické přípravky pro léčebné účely, potraviny pro batolata, náplasti, obvazový materiál, diagnostické preparáty pro lékařské a veterinární účely, dezinfekční přípravky, enzymatické přípravky pro lékařské a veterinární účely, diagnostika pro lékařské a zvěrolékařské účely, chemická činidla pro lékařské a zvěrolékařské účely, chemikálie pro laboratorní analýzy pro lékařské a zvěrolékařské účely, přípravky z mikroorganismů pro lékařské a zvěrolékařské účely, diagnostická činidla pro použití in vitro pro lokalizování rakovinných míst a pro farmaceutické použití; diagnostická činidla biologického původu pro použití při diagnóze nemocí, chemické přípravky pro použití při analýzách DNA pro léčebné účely, živné půdy pro bakteriální kultury, vitamíny pro lékařské a zvěrolékařské účely, antibiotika, aminokyseliny pro lékařské účely, analgetika, anestetika, antiseptika, přípravky pro péči o dutinu ústní pro lékařské účely, léčivé přípravky do koupele, koupelové soli, léčiva na zuby, léčivé čaje, léčivé kořeny, léčivé rostliny, vodičky pro veterinární účely, zvěrolékařské přípravky, tampóny absorpční pro lékařské účely, balzámy pro lékařské účely, bílkovinná potrava pro lékařské účely, cukr pro lékařské účely, čípkový, alkohol pro léčebné účely, deodoranty (jiné než pro osobní potřebu), dietetické látky upravené pro lékařské účely, hormony pro lékařské účely, kapsle pro lékařské účely, lékárníčky včetně obsahu, masti pro lékařské účely, soli pro lékařské účely do koupele, vláknina pro lékařské účely, čichací soli, přípravky na čištění vzduchu, diastáza, chinin, chinolin, izotopy, kafr, minerální vody (soli) pro lékařské účely, pásky, peroxid vodíku, radioaktivní látky, radium, ricinový olej, síkativa, želatina (pro lékařské účely), digitalin, digestiva, estery, fenol, étery, formaldehyd, fosfáty, guajakol, hořec, vinný kámen, kolodiu, magnézie, mentol, mellisová voda, mouka, rybí moučka, myrobalánová kúra, octany, slad,

tabletky, terpentín, živočišné uhlí, vápno, žíravé látky (pro farmaceutické účely), hematogen, hemoglobin, herbicidy, chloroform, jedy, jodoform, jojoba, krevní plazma, media pro bakteriologické kultury, laktóza, mikroorganismy pro použití v lékařství a zvěrolékařství, narkotika, opiáty, projímadla, styptika, vše pro lékařské účely; (6) obecné kovy a jejich slitiny a výrobky z nich v rámci této třídy, kovové stavební materiály včetně přepravitelných, kovové potřeby zámečnické a klempířské, typové a atypické zámečnické konstrukce, železářské výrobky a drobné kovové zboží kupříkladu dráty, drátěné pletivo, kovová dráždla, kovové kolejnice, kovové kolíky, kovové koše, kovová lana neelektrická, kovové barely, kovové potrubí a roury, kovové rošty, kovové lamely, výrobky z kovu, které nejsou obsaženy v jiných třídách, kovové slévárenské formy, kovové konstrukce, výztuhové profily z kovu, profilové konzole pro stavebnictví z kovu, ocelové profily válcované za studena, kovové vyztužovací materiály pro řemeny, kovové části fasád, kovová okna a dveře včetně hliníkových, kovové dveřní a okenní rámy, kovové části dveří a oken, dveřní a okenní kování, okenice kovové, okenní uzávěry a zarážky z kovu, vrata všech typů z kovu, rolety, markýzy a pohyblivé mříže kovové, kovové součásti zimních zahrad, kovové konstrukce prosklených fasád, skleníkové a jiné kovové konstrukce, garážová a průmyslová sekční vrata z kovu, zámečnické výrobky všeho druhu, kovové brány, kovové závory, kovové stavební konstrukce, kovové ploty, kovové lešení, kovová okna, kovové markýzy, kovové a ocelové rolety, žaluzie, řetězy, kovové kabely, dráty a roury, kovové sejfy, hřebíky, šrouby, jiné kovové výrobky, které nejsou obsaženy v jiných třídách, ovládací zařízení pro vrata, okna, rolety, mříže, obecné kovy v surovém a polozpracovaném stavu a jejich slitiny, kotvy, kovářiny, stavební materiál z válcovaného a litého kovu, rudy; (7) stroje a obráběcí stroje, motory (s výjimkou motorů pro pozemní vozidla), jeřáby (zvedací a zdvihací zařízení), zejména nákladní jeřáby pro nákladní vozy a autojeřáby, zemědělské nástroje kromě nástrojů poháněných ručně, lihně pro vejce, samohybné jeřáby, mechanická a hydraulická zvedací zařízení, pneumatické a hydraulické zdvihací klapy, stroje a zařízení pro čištění, dřevoobráběcí stroje, drtiče pro průmyslové využití, kliky (jako části strojů), pneumatická kladiva, ložiskové štíty pro stroje, žací a sklízecí stroje, lopaty (mechanické), zdvihací zařízení, mechanické kladkostroje, odsávací prachu pro čistící účely, sací zařízení pro průmyslové využití, sněžné pluhy, radlice, kontrolní zařízení pro stroje, motory a stroje, přístroje a technologická zařízení, včetně mechanických, zejména pro modernizaci, mechanizaci a automatizaci výroby, nástroje a nářadí kromě ručních, dorovnávací zařízení (jako součásti strojů), dřevozpracující stroje a jejich součásti, mechanická zařízení a nářadí na elektrický pohon, pilové čepel (jako součásti strojů), řezací stroje, stolové cirkulární pily (jako součásti strojů), vrtací hlavy jako součásti strojů, vrtací korunky jako součásti strojů, elektrická ruční vrtací zařízení, vrtáková sklíčidla jako součásti strojů, vrtáky na kov a zdivo, průmyslové odsávací prachu a nečistot, elektrické smykové desky; (8) nářadí a nástroje s ručním pohonem, krbové náčiní, krbová dmychadla (ruční nástroje), brousky, brusy, brusné kameny a kotouče, břitvy, čepel, dláta, dlabací nástroje, dýky, frézovací trny, glazovací nástroje, harpuny, hevery, frézy, hoblíky, hoblíkové nože, holicí soupravy, hrábě, jehlové pilníky, kapesní nože, kladiva, kleště, kosíře, kráječce na zeleninu, krumpáče, lící pánty, lisovací nástroje, sázecí lopatky, lopaty, lupénkové pily, lžice, mačety, malířské špachtle, manikúrové soupravy, motyky, naběračky, navlékače jehel, nebozezy, nůžky, nýtovačky, oblé sedlíky, obtahovací řemeny, obloukové pily, obušky, ocílky, nástroje na ohýbání trubek, nástroje na ostření, otvíráky konzerv, palice, perforovačky, pěchovadla, perličky, pily, pinzety, pistole ruční na vytlačování tmelu, plečky, podkovářské nože na kopyta, pochvy na šavle, pohrabáče, pokosnice, pořizy, postruhovadla, profilovací nástroje, profezávače stromů, prostřihovadla, průbojníky, přístroje, rámy na pily, rašple, razidla, rozprašovače insekticidů, rozvodky na pily, ruční nástroje a nářadí, rýče, rydla, řezné nástroje, sbíječí kladiva, sečné a bodné zbraně, sekáče, sekáčky, sekery, sochory, soupravy pro pedikúru, srpy, strojky na mletí masa, strojky na stříhání, svěrčky, šavle, sídla, škrabky na zeleninu, šroubováky, štěpařské nástroje, tvářecí nástroje, tyče brázdící, úhelníky, vidle, vidličky, vochle, vrátky, ruční vrátky, vyhrubníky, vypalovací železka, vyorávače, vyrážače hřebíků, vyrovnávací zařízení na dráty a kovové pásky, výstružníky, zahradnické náčiní, zdviháky, zednické lžice, žehličky neelektrické, žiletky; (9) přístroje a nástroje vědecké, námořní, geodetické, fotografické, filmové, optické, přístroje pro vážení, měření, signalizaci, kontrolu (inspekci), záchranu a přístroje pro vyučování, přístroje a nástroje pro vedení, přepínání, přeměnu, akumulaci, regulaci nebo řízení elektrického proudu, přístroje pro záznam, převod, reprodukci zvuku nebo obrazu, automatické distributory a mechanismy pro přístroje a mince, zapisovací pokladny, počítací stroje, přístroje pro zpracování informací, počítače, informace a záznamy na nosičích zařazených ve třídě 9, elektronická data a databáze, informační produkty v

elektronických, datových, informačních a telekomunikačních sítích všeho druhu, software a hardware, periodika a knihy v elektronické podobě, databázové produkty zařazené ve tř. 9, nosiče dat či záznamů včetně audiokazet nahané i nenahané, elektronické, datové nebo informační sítě, multimediální aplikace na nosičích zařazených ve tř. 9 nebo v sítích, interaktivní a grafické programy, software, zejména pro systémy pro přenos dat, dešifrovací soustavy, platební karty nebo magnetické a čipové karty pro použití v bankovníctví, pojišťovníctví, v oblasti služeb a v obchodním styku, mezinárodní platební karty, elektronické peněženky, čipy, multimediální nebo informační katalogy, audiovizuální programy a díla, exponované filmy, hudební díla na nosičích, CD disky, programové vybavení pro počítače, software, hardware výpočetní, komunikační nebo informační techniky, elektronické databáze a databázové produkty, informace a záznamy na nosiči s výjimkou nosičů papírových ze třídy 16, informace a data na nosičích nebo i v elektronických, datových, informačních, počítačových a komunikačních sítích, související software a hardware, elektronické, datové nebo informační nebo komunikační nebo výpočetní sítě včetně jednotlivých součástí a náhradních dílů obsažených ve třídě 9, multimediální aplikace, počítačové hry, identifikátor typu dat informačních technologií, hlavolamy elektrické nebo elektronické - v rámci této třídy, hasicí přístroje; (10) přístroje a nástroje chirurgické, zubní a veterinářské, ortopedické potřeby, speciální nábytek k lékařským účelům, ortopedické bandáže, ortopedické boty, dávkovače pilulek, defibrilátory, dětské dudlíky a lahve, dialyzátory, chirurgické dlahy, elektrody pro lékařské použití, elektrokardiografy, fyzioterapeutická zařízení, hydrostatické postele pro lékařské účely, chirurgické nitě a šicí jehly, chirurgické svorky, chirurgické implantáty, inhalátory, inkubátory pro kojence, kanyly, umělé končetiny, přístroje na měření krevního tlaku, lasery pro lékařské účely, masážní přístroje, ortopedické pásy, naslouchátka, chirurgické nože, obvazy, operační stoly, podušky pro lékařské účely, rentgenové přístroje pro lékařské účely, zařízení pro rozbor krve, rozstřikovače pro lékařské účely, skalpely, stříkačky pro lékařské účely, ultrafialové záření pro lékařské účely, umělé údy, oči a zuby, materiál na sešívání ran; (11) krby, kamna, pece a sporáky na tuhá, kapalná a plynová paliva a na elektrický proud a jejich součásti a příslušenství, přístroje pro pečení, opékání, grilování a příslušenství, zahradní grily, mikrovlnná zařízení, elektrické topné, chladič a větrací systémy, klimatizace, osvětlení stavebního lešení a výkopů, přístroje a zařízení pro vaření, chlazení, větrání a ohřívání vzduchu nebo zařízení pro úpravu vzduchu, zařízení pro rozvod vody, topení, výrobu páry, digestoře, přístroje pro topení a větrání skleníků, zařízení na sušení krmiva, solární tepelné akumulátory - kolektory, lampová svítidla a lampióny, zahradní lampy a lampy pro osvětlování rostlin, lampy germicidní - ničící bakterie, kapesní svítilny, přístroje a zařízení pro chlorování bazénů, na úpravu, víření a ohřívání vody, zejména zásobníky a průtokové ohříváče vody, osvětlování a svítidla všeho druhu, vanové a sprchové kabiny, vybavení koupelen, saunová zařízení, solária, sanitární zařízení včetně klimatizačních zařízení, zařízení proti oslnění, lampy, žárovky, reflektory, osvětlovací přístroje a zařízení, ventilační přístroje, zařízení na odmlžování a rozmrazování oken, tepelné výměníky, kompresory jako nedílné součásti topných a klimatizačních zařízení, lednice, mrazáky, noční lampičky, bezpečnostní zařízení pro plynové nebo vodovodní zařízení a potrubí, grily, hořáky, hydranty, přístroje na výrobu páry; (12) vozidla, dopravní prostředky pozemní, vzdušné nebo vodní, náhradní díly pro dopravní prostředky pozemní a vodní, s výjimkou pneumatik, jejich protektorů, duší a záplat pro ně, k zamezení unikání vzduchu při jejich poškození, zejména, startéry a jejich části, brzdová obložení pro motorová vozidla, např. bubny, čelisti, brzdové lamely, brzdové destičky a hadičky, filtry pro motory pozemních vozidel, olejové, palivové a vzduchové filtry, ventilátory, rozvodové, klínové a drážkové řemeny, ložiska kol a tlumičů, napínáky rozvodových řemenů, lanka, táhla, náhony tachometru, rukojeti řadících pák, klaksony, výstražná, zabezpečovací a poplašná zařízení pro vozidla, jízdní kola všech typů a druhů, dále součásti nebo příslušenství jízdních kol, zejména pneumatiky jízdních kol, blatníky jízdních kol, brzdy jízdních kol, ráfky jízdních kol, duše pro jízdní kola, paprsky pro jízdní kola, řetězy na jízdní kola, stojany pro jízdní kola, řidítka jízdních kol, pumpy pro jízdní kola, nosiče jízdních kol, ochranné kryty k jízdním kolům, ozubená kola jízdních kol, pedály pro jízdní kola, sedadla jízdních kol, potahy sedadel jízdních kol, rámy na jízdní kola, směrovky pro jízdní kola, zvonky jízdních kol, kola pro jízdní kolo, košíky speciální pro jízdní kolo; (13) střelné zbraně, střelivo a projektily a jejich komponenty, výbušniny všeho druhu, trhavinu, střelný prach, roznětky elektrické, roznětky třecí, rozbušky pro výbušniny, zápalné šňůry pro výbušniny, pyrotechnické výrobky, ohňostroje, munice, nábojnice, palébné plošiny, pažby, plynové zbraně, pyrotechnické výrobky, roznětky pro výbušniny, samozápalné látky, slzotvorné zbraně, sportovní střelné zbraně, tlumiče

pro zbraně, výstražné signální střely do mlhy, zaměřovací zrcadla pro zbraně; (14) zlatnické a klenotnické výrobky třídy 14, bižuterie, všechny druhy šperků s pravými i syntetickými kameny, prsteny, náhrdelníky, náramky, řetízky, korále, rhodium, puďfenky z drahých kovů, perly, amulety (šperky), flakóny z drahých kovů, klenoty, ozdobné jehlice, medaile, medaile z vzácných kovů, medaile z obecných kovů, medailony, zdražky, medaile z drahých kovů, medaile z drahých kovů, exkluzivní a umělecké klenoty z drahých kovů a jejich slitin, hodinářské výrobky a chronometrická zařízení, vzácné kovy a jejich slitiny a výrobky z těchto látek nebo z pozlaceného nebo z pozlaceného kovu, klenoty, bižuterie, dražkámky, umělecké předměty z vzácných a obecných kovů, spadající do třídy 14, hodinářské potřeby a chronometrické přístroje, hodinky, hodiny, drahé kovy a jejich slitiny, jakož i předměty z nich vyráběné, poplátované předměty (s výjimkou nožířského zboží, vidliček a lžiček), zejména postříbřené, pozlacené nebo platinované uměleckopřmyslové a ozdobné předměty, pouzdra na medaile a šperky, spadající do této třídy; (15) hudební nástroje (s výjimkou mluvicích strojů a přístrojů pro bezdrátovou telegrafii a telefonní spojení), akordeony, flétny, bubny, kůže na bubny, paličky na bubny, dudy, dirigentské taktovky, flašinetly, gongy, harfy, harmonia, harmoniky, hoboje, housle, hubičky dechových nástrojů, klapky a klávesnice na hudební nástroje, kobylky pro hudební nástroje, elektronické hudební nástroje, hudební skříně, kastaněty, klavíry, kontrabasy, kornety, kytary, ladicí klíče, mandoliny, měchy do hudebních nástrojů, náustky na hudební nástroje, operky na housle, piana, pišťaly, varhany, podbradky na housle, rohy, ruční zvonky, smyčce, strunné nástroje, syntezátory, trombóny, trsatka, trumpety, violy, xylofony, zvonkohry, žině na smyčce; (16) papír a výrobky z papíru všeho druhu, jako papír pro kopírování, papír balicí, papír voskovaný, filtrační papír, tiskárenské výrobky, potřeby pro knižní vazby, plakáty, neperiodické i periodické publikace, například brožury, časopisy, kalendáře, katalogy, ročenky, knihy, oběžníky, zpěvníky, knihy k nalepování výstřížků (alba), komiksy, archy papíru, lístky, tiskoviny, poutače z papíru nebo z lepenky, mapy, atlasy, obrazy, pohlednice a jiné propagační a informační materiály a upomínkové předměty, spadající do této třídy, jako propagační publikace, ročenky, papírové propagační samolepky, manuály, noviny, knihařské výrobky, papírové podložky pod sklenice, i pivní, papírové ubrousky a ubrusy, obaly na lahve, lepenka a kartonážní výrobky, alba, blahopřání i hudební, diagramy, fotografie, stojany na fotografie, grafické reprodukcce, grafiky, lepty, listky, litografie, olejotisky, malby (obrazy) zarámované či nezarámované, letáky, portréty, prospekty, rytiny, psací potřeby, tiskařské typy, štočky, obaly z papíru, známky, samolepky, bloky (papírnické výrobky), dopisní papír, etikety, kromě textilních, formuláře, karty, karty a pásky papírové na počítačové programy, obálky, poštovní známky, pořadače (kancelářské potřeby), papírnické zboží kancelářské, obalové materiály, pouzdra na pera, pouzdra na razítka, připínáčky, razítka, seznamy (rejstříky), těžítka, tikety, účetní knihy, zápisníky (notesy), krabice lepenkové nebo papírové, obtisky, pásky doutníkové, podložky (psací), pouzdra na doklady, praporečky, pytlíky jako obaly (z papíru nebo umělých hmot), ručníky papírové, štíty vývěsní z papíru nebo z lepenky, tabule reklamní z papíru nebo lepenky, učební a vyučovací pomůcky s výjimkou přístrojů; (17) materiály těsnící, upěvací, izolační, azbest, acetát celulózy jako polotovar, dráty svařovací z umělých hmot, ezbonit, guma, izolační laky, materiály pro izolaci jako izolační nátery, tkaniny a oleje, kaučuk syntetický, gumové pytle na balení, objímky na potrubí nekovové, izolační pásy, izolační plst, skleněná vlna, umělé hmoty jako polotovary, zvukově izolační materiály, zábrany volné proti znečištění, plastové a pryžové výlisly pro různá odvětví průmyslu, dielektrika, umělé hmoty nebo polozpracované pěny jako filtrační, spojovací nebo izolační hmoty, fólie izolační, viskóznové, z regenerované celulózy a z dalších umělých hmot, kromě fólií na balení, guma, gataperča, azbest, kaučuk, minerální vlna, pryskyřice akrylátové nebo syntetické, slída, vulkánfibr, vše jako surovina nebo polotovar, hadice ohebné (nekovové), hadice z textilních materiálů, lepicí pásy kromě pásek pro léčebné účely, pro kancelářské účely a pro použití v domácnosti, gumové nárazníky na tlumení nárazů, nitě z umělých hmot, kromě nití k textilním účelům, těsnění, podklady, výplně a ucpávky z materiálů spadajících do této třídy, zvukově-izolační materiály a další izolační materiály spadající do této třídy; (18) kůže, imitace z kůže, výrobky z nich, pokud nejsou obsaženy v jiných třídách, surové kůže, kufry a cestovní brašny, hole, hole se sedátkem, chlebníky, kožené krabice na klobouky, biče, postroje na koně a sedlářské výrobky, cestovní tašky, batohy, zavazadla pro nošení na zádech zavazadla s popruhy či řemeny, kufříky, diplomaty, aktovky, kabelky, peněženky, pásky, váčky, pouzdra na kreditní karty, portfolia, diáře, adresáře a pouzdra na šekové knížky, vše vyrobeno z kůže, soupravy cestovních zavazadel a toaletních kufříků z kůže, kožené šňůrky, lemovky, zástěry a přikrývky nohou, jmenovky,

klíčenky, kožešiny (kůže zvířat), semiš, kožené řemeny, ruksaky, cestovní obaly na oděvy, školní tašky, kožené předměty, zboží, obaly a pouzdra zařazené ve tř. 18, vaky, cestovní vaky, náprsní tašky, nákupní tašky, cestovní tašky, tašky na kolečkách, tašky lovecké, tašky a vaky na nošení dětí, plážové tašky, taštičky řetězové (kromě taštiček z drahých kovů), pouzdra, kazety, kuffíky a nescerý s toaletními potřebami, tomy, zavazadla, deštníky, slunečníky; (19) stavební materiály nekovové - surové nebo polozpracované a nekovové stavební výrobky a konstrukce obsažené ve třídě 19, neohebné trubky nekovové pro stavebnictví, přenosné konstrukce nekovové, beton, břidlice, cement a cementové desky, cihly, lepenka dehtovaná a pro stavební účely, nekovové dlaždice na podlahy, na stěny a pro stavebnictví, stavební dřevo, nekovové dveře, geotextilie, stavební kámen, kamenina pro stavebnictví, nekovové konstrukce, střešní krokvě a krytiny, křemenný písek, latě, lemování střešů, nekovová lešení, lišty nekovové, malta, též suché maltové směsi, malta stavební, mozaiky pro stavebnictví, mramor, náterové hmoty pro stavebnictví, nekovové nosníky, nekovové obklady, nekovové obklady stěn a zdí, obklady vinylové, nekovová obložení ve stavebnictví, obložení dřevěná, ohnivzdorné cementové ochranné vrstvy, nekovové okenice, nekovová dveřní okénka, nekovové rámy, nekovové okenní rámy, omítky, též sanační a strukturální omítky, omítkové směsi i hotové, zateplené omítky, opuka, nekovové stavební panely, nekovové pláště budov, papír pro stavebnictví, nekovové ploty, plst pro stavební účely, parketové podlahy, vlasy u podlah, podlahy nekovové, též lité, prkna, nekovové překladky okenní a dveřní, překližka, nekovové příčky, rákos pro stavební účely, venkovní rolety kromě kovových a textilních, řezivo, nekovové římsy a lišty pro římsy, sádra, sádrové bloky, sádrokartony, sádrovec, nekovová schodiště, nekovové schody a stupně, stavební sklo, sklo izolační pro stavby, mozaikové sklo, sklo okenní kromě skel pro automobily, tabulové sklo pro stavby, nekovové přenosné stavby, nekovové stavební hmoty, nekovové stropy, struska jako stavební hmota, šindele, škvára, štěrk i drcený, střešní nekovové tašky, nekovové trámy, nekovové drenážní trubky, kameninové trubky, nekovové trubky, tvárnice, úžlabí střešů nekovová, vápenc, materiály na stavbu a povrchy či potahy vozovky, nekovové výztuže pro stavebnictví, nekovové zárubné dveři, nekovové okapní žlaby, žáruvzdorné materiály, směla, asfalt, nekovové pomníky; (20) nábytek (bytové zařízení), sedadla, lůžka, lehátka, stoly, křesla, židle, postele, výrobky ze dřeva, korku, rákosu, třtiny, vrbového proutě, rohoviny, kosti, slonoviny, kostic, želvoviny, jantaru, perleti, mošské pěny, buničiny, pokud nejsou zařazeny v jiných třídách, kování na okna (nekovové), křesla, stoly na květiny, lišty u nábytku z umělých hmot, školní nábytek, nábytkové police, police do registračních skříní, rámy, bambusové závěsy, baryle (nekovové), bečky (nekovové), bedny (nekovové), bidla nekovová, boudy, pelechy, hnízda pro domácí zvířata, stojany na časopisy, části nábytku ze dřeva, čepy (nekovové), čísla domovní kromě kovových a svítících, dávkovače ručníků, upevněné, (nekovové), dekorační předměty (přenosné), desky (stolní), desky k vystavování zboží, desky pod psací stroje, stojany na deštníky, držáky na kartáče, držáky na noviny, držáky na záclony a závěsy, kromě držáků z textilních materiálů, dřevěné rolety, dvířka k nábytku, fitinky na rakve (nekovové), gauče, háčky na oděvy (nekovové), háčky na záclony, háky k věšákům (nekovové), skříňky na hračky, chodítka dětská, věšáky na kabáty, kádě, kancelářský nábytek, kartotéky (nábytek), kazety na šperky, kromě kazet z drahých kovů, tabule s háčky na zavěšení klíčů, stojany na klobouky, sloupky na drápání pro kočky, kolébky, kolečka k nábytku nekovová, komody, kontejnery (nekovové), kontejnery přepravní (nekovové), komzole na záclony a závěsy, ozdobné závěsy z koráلكů, koše, košíky (nekovové), krabice ze dřeva nebo z umělých hmot, kryty ochranné proti žáru pro domácnost, křesla kadeřnická, podstavce na květináče, stojany na lahve, lavičky (nábytek), lávky (nekovové), lehátka skládací, lékařničky, lenošky, lištové rolety vnitřní, žaluzie, lůžka vodní, lůžkoviny (s výjimkou ložního prádla), mechanoterapeutická lůžka, stoly na masáže, matrace, matrace nafukovací, kromě matrací k léčebným účelům, stojany na odkapávání nádobí, obaly ochranné na oděvy, obložení nábytku (nekovové), ramínka na oděvy, ohrádky pro děti, operky na hlavu (u nábytku), ošatky, ozdoby nástěnné (bytové zařízení), ozdoby pohyblivé (ozdobné pohyblivé před mety vydávající zvuky, zpravidla zvonečky nebo tyčinky), ozdoby z umělých hmot pro potraviny, palety (nakládací, nekovové), palety na manipulaci se zbožím (nekovové), paravány (nábytek), pelesti postelí dřevěné, stolky pojízdné pro počítače, podhlavníky, podnožky, podušky, podušky nafukovací, kromě podušek k léčebným účelům, pohovky, pohovky čalouněné s podnožkou police, police na knihy, polštáře pro domácí zvířata, poštovní schránky, kromě zděných a kovových, poutače ze dřeva nebo z umělých hmot, prádelníky (se zásuvkami), prkénka na krájení a sekání masa, proutěné zboží, přiborníky psací stoly, pultíky, pulty, rakve, rámy (na obrazy), rámy na

vyšívání, rátán, regály, registratury, reklamní předměty nafukovací, sekretáře, servírovací stolky pojízdné, schody (stupně, nekovové), schůdky pohyblivé pro nastupování cestujících (nekovové), stříbřené sklo (pro výrobu zrcadel), skříně, skříňky na jídlo (spížky, nekovové), sláma pletená (s výjimkou rohoží), sofa, spací pytle na Kempování, stojany na střelné zbraně, stolky odkládací, stolky toaletní, stolky řýsovací, stoly pracovní, stoly zámečnické (nekovové), šoupátka nekovová (kromě šoupátek jako součástí strojů), špalky na krájení a sekání masa (pro řezníky), štítky (identifikační, nekovové), štíty (vývěsní) ze dřeva nebo umělých hmot, tabule vývěsní, truhlářské umělecké výrobky, truhly (nekovové), tyčky k rostlinám, umělecká díla ze dřeva, vosku, sádry nebo umělých hmot, umělecké truhlářské výrobky, urny pohřební, váhy na nošení břemen, vějíře, vitríny (nábytek), vycpaná zvířata, zámky (kromě kovových a elektrických), zástěny, zástěny ochranné u topenišť pro domácnost, zásuvky, zrcadla, desky skleněné pro zrcadla, žebříky ze dřeva nebo z umělých hmot, žerdě (vlajkové), židle vysoké pro děti; (21) náční a nádoby pro domácnost nebo kuchyň, nádoby (spadající do této třídy, kromě nádob z drahých kovů), sklo a skleněné zboží, porcelánová a kameninová, zejména suvenýry a miniatury, sklenice, číše, skleničky, jídelní, kávové a čajové servisy, mísy, tácy, talíře, talířky, džbány, džbány, vázy, vázičky, lahve, sklo surové nebo polozpracované jako upomínkové předměty, lahvičky, dárkové předměty ze skla a keramiky, upomínkové předměty a výrobky ze skla, porcelánu, kameniny a plastických hmot, které nejsou zahrnuty v jiných třídách včetně keramických miniatur, a další umělecké a upomínkové předměty v rámci této třídy, toaletní kuffíky, talíře, sklenice na pití, rohy na pití, poháry, porcelán, otvíráky na lahve, vybavení koupelen, jmenovitě držáky mydla, misky na mýdlo, nádoby na mýdlo, držáky na zubní kartáčky, věšáky na ručníky, držáky políček, police, držáky sklenic, kulaté věšáky na ručníky, vanová madla, držáky ručníků, háčky na ručníky, držáky na papírové role, soupravy kartáčů, skládající se z čistící štetky a stojanu pro ní, police na ručníky pro hosty, koše na ručníky pro hosty, obalové sklo, láhve, hřebeny a mycí houby, kartáče, čistící nástroje, hrnce, nádoby na pití, čajové konvice neelektrické nikoliv z drahých kovů, schránky na pečivo, soupravy kuchyňského nádobí, kuchyňské hrnce, kotlíky, soupravy kořenek, solničky, slánky, pepřenky, mlýnky na pepř, kalíšky na vejce, lžice, květináče, krabice na jídlo, stojanky na jídelní listky, pokladničky na peníze; (22) lana, vazné sítě, zejména rybářské sítě, síťové tašky, celtý, plachty, lodní plachtoviny, pytle pro přepravu a skladování hromadného zboží, materiály k polstrování (žíně), vycpávkový kapok, peří, mošské řasy, surová vlákna na předění), provazy a šňůry na balení, cupanina, česaná vlna, dřevitá vlna, filtrační vata, surové hedvábí, dřevěné hobliny, mošské chalupy jako čalounický materiál, chlupy zvířat, juta, kabely (kromě kovových), kapok, kajčí peří, karbonová vlákna na textilní užítí, kavylová vlákna, kokosová vlákna, konopí (materiál), koudel, bavlněná koudel, lanka svisle posuvného okna s protizávažím, surový len, vlněná lana pro automobily, peří do lůžkovin, lodní plachty, maskovací sítě, vycpávkové materiály s výjimkou gumových a plastových, motocykl, řemeny s výjimkou kovových na manipulování s nákladem, vlněný a bavlněný odpad, ovčí rouno, papírové provazy, pásky (kromě kovových) na uzavírání, peří jako čalounický materiál, piliny, plachtoviny na maskování, plachtovina nepromokavá dehtová, vozové a lodní plachty, pletené provazy na zhotovování bičů, pletivo na síť, konopné popruhy, příze na síť, pytle na přepravu a uskladnění volně loženého (sypaného) zboží, rafiové lýko, rolety ze syntetických materiálů, rybářské sítě, řemeny nekovové na manipulaci s nákladem, sisal, síťky, síťkovina, smyčky závěsné (kromě kovových) na manipulaci s nákladem, srst zvířat, stany, surové hedvábí a len, textilní vlákna, filtrační vata, větrací přepážky z dehtové plachtoviny, kokosová vlákna, nekovová vlákna na použití v zemědělství, vlákna (kromě kovových) na uzavírání, česaná vlna, dřevitá vlna, vlněný odpad, zámošky bource morušového, žaluzie lištové okenní, provazové žebříky, žíně; (23) příze, materiály ke tkání, elastické nitě na textilní použití, předené hedvábí, kačuková příze na textilní účely, látační nitě a příze, jutové, lněné, hedvábné, na šití, pružné, vlněné, bavlněné, předená vlna, příze česaná vlněná, tkalcovská příze, skleněná vlákna na textilní účely, kokosová vlákna, konopná vlákna, vlákna z umělých hmot na textilní použití, žinylková, předená; (24) látky, tkaniny, a textilní výrobky v rámci této třídy, ubrusy, závěsy, okenní záclony, prostírání, botový textil, pokrývky, přehozy, potahy, povlaky na pokrývky, prádlo ložní a stolní, příkrývky prošívané prachové a pětové, příkrývky z druhého vlákna, barchet, brokát, cestovní příkrývky, ručníky, damašek, drožet, držáky na záclony a závěsy z textilních materiálů, esparto (textilie), etamin (záclonovina), frýz, gáza jako tkanina, hedvábí, látkové kapsenky, jutové textilie, kanava na vyšívání a tapiserie, kartoun, korouhve, praporec, koupelnové textilie (s výjimkou oblečení), krep, manšestry, povlaky na matrace, matracovina, moleskin, moskytiéry, potahy na nábytek z

textilních materiálů, textilie pro obuv, hrubé ztužené plátно, voskované ubrusy, plédy, plst, textilní podšívky, pogumované textilie, polštářové ozdobné pokrývky, portiéry (závěsy), potahy na nábytek ze syntetických materiálů, potahy na postele, povlaky na sklápěcí kryty toalet, ochranné povlaky na polštáře, povlečení z papíru, prádlo pro domácnost, stolní prádlo, vyšívané prádlo, prapory, pytlovina, rajón, textilie z ramie, rubáše, mycí rukavice, spací pytle, sprchové závěsy z textilu nebo umělé hmoty, stolní ubrusy látkové, sypkovina, taft, textilní tapety, netkané textilie, textilie z juty, textilie žínkové, textilní podšívky, tkaniny k textilnímu použití, konopné tkaniny, tkaniny napodobující kůži, tkaniny pro čalouníky, tkaniny přilnavé za tepla, tkaniny sisalové, tkaniny ze skleněných vláken pro textilní užití, úplet, utěrky, utěrky na sklo, závěsy textilní nebo plastové, zefír (textilie), textilní značky, žerzej, hygienické žinky; (25) textilní výrobky spadající do této třídy, oděvy včetně sportovních oděvů a oděvů pro volný čas, obuv včetně sportovní obuvi, pantofle, sandály, střevice, pokrývky hlavy, kloboučnické zboží, zejména baret, cylindry, čapky, čepice, klobouky, klobouky textilní, punčochové rukávníky, konfekce, zejména svrchní oblečení, např. bundy, vesty, saka, trička a náteřníky, fleecové (počesané) oblečení, trepky, jamy, letní, podzimní a zimní oblečení dámské, pánské i dětské jako šaty krátké i dlouhé, košile, polokošile, bundokošile, obleky, halenky, kalhoty krátké i dlouhé, kabáty a pláště, šátky a šály, uniformy, kostýmy, jeansy, kombinézy, dětské oblečení, elastické pletené zboží, kožichy, kožešiny (oděvy), oděvní zboží, oblečení z kůže a z imitace kůže, prádlo osobní, prádlo spodní všeho druhu, oděvní doplňky spadající do této třídy, šponovky, plavky a plážové oblečení, oblečení do deště, oblečení na tenis, na golf a na další sporty, blejzry, pláštěnky, kabátky, živůtky, smokingy a večerní oblečení, svetry, pulovry, paleta a ponča včetně kožešinových, teplákové soupravy, oblečení na spaní a domácí oblečení, župany, spodky, negliže včetně pletených a krajkových, kombiné, korsety, bokovky, podprsenky, cvičební, baletní a sportovní trikoty, punčochy, ponožky a punčochové kalhoty, spodničky, kimona, kaftany, oblečení typu kabuki, harémové oblečení, kravaty, motýlky, přezůvky, obuv určená pro jízdu na snowboardech a ostatní obuv ve tř. 25, podkolenky, turistické oděvy, pracovní oděvy spadající do této třídy, oděvnícké zboží z elastických tkanin, cyklistické oděvy, nátepníčky, sportovní čelenky, džínové oblečení pro děti i dospělé, boa (kožešinové límce), body (spodní prádlo), bryndáčky (ne z papíru), kamaše, kapuce, kostýmy (maškarní), košilové seda, koupací pláště, pracovní pláště spadající do této třídy, legíny, límečky, livrej, manžety, noční kabátky, opasky, pásy ke kalhotám, plenky dětské textilní, pletené zboží (stávkové zboží), podpatníčky, podpatky, podrážky k obuvi, podvazky, potítka, pytle na oděvy, ramínka u dámského prádla, slintáčky (ne z papíru), snimatelné límce, šerpy, výbavička pro novorozence, zástěry, závoje, zimníky, nadměrné velikosti výrobků této třídy, podvazkové pásy; (26) galanterie textilní pro vyšívaní, jehly šicí, krajky, lemování, spony na oděvy nebo šaty, stehované obruby, zipy, stuhý, cedulky a značky na prádlo, krabice pro šicí potřeby, ozdoby na oděvy, bambule, brože, copy vlasové, čelenky, gummy do prádla, hříbky na látání, jehelníčky, jehlice, kalouny, kanýry, umělé kníry, korzetové kostice, knoflíky, kokardy, krajky, květiny umělé, náplet, náprstky, natačky, obruby, lemovky, oděvní šňůrky, ozdobné odznaky, ovoce umělé, pajetky, panenky čajové, paspulky, patentky, paruky, pštrosí pera, ptací peří, pikoty, prýmký, porta, popruhy na vodění dětí, přezky, přičesky z vlasů, rozety, síčky do vlasů, sponky do vlasů, startovní čísla, stehované obruby, střapce, šněrovadlo do bot, špendlíky, třásně, tkaničky do bot, tupé, umělé vlnce, spony na šle, vlásenky, volány, umělé vousy, vrkoče, vycpávky ramenní, výšivky, výztuže límců, lemovky na záclony, zdrhovadla, zipy, značky na prádlo, žinylka; (27) koberce, linolea a jiné zboží sloužící jako povrch podlahy, zejména pásové nebo plátové povrchy podlahy z umělé hmoty nebo gummy, malé koberce, běhouny, předložky, kobercové podlahy, kobercové dlaždice, předložky okolo postelí, tapety (s výjimkou látkových tapet), rohožky, rohože; (28) hry, hračky, sportovní zboží v rámci této třídy, sportovní náčiní a nástroje jako jsou rukavice pro baseball, šerm, golf, box a další sporty, lyže, lyže vodní, obaly na lyže, snowboardy, skateboardy, prkna na surfing a windsurfing, brusle lední, kolečkové i in-line, boby, sáně, činky, disky, golfové hole, gymnastické zařízení, hokejky, hráčské pátky, hůlky pro mažoretky, chrániče, ochranné vycpávky jako části sportovní nástroje, kulečnicková tága, kuželky, lukostřelecké náčiní, náboje a pistole na paintball, ploutve na plavání, potápění, puky hokejové, rakety s pružným výpletem a výplety pro tyto rakety, stoly pro stolní tenis a stolní fotbal, šipky, talíře létající, tenisové a podobné sítě, terče, vosky na lyže, biliardové (kulečnickové) koule, horolezecká výstroj, sítě na motýly, rybářské náčiní, umělé vánoční stromečky, ozdoby a stojany na vánoční stromečky (s výjimkou osvětlení a cukrovinek), hračky, dětské hrnčířské kruhy, loutky, maňásci, marionety,

loutková divadla a divadélka, společenské, deskové a stolní hry jako dáma, šachy, mah-jong, puzzle, vrhcáby, hra v kostky, domino, dostihy, šachovnice, hrací karty, žetony, koule, kuličky a další příslušenství her, autička na hraní, automobilové modely zmenšené, balonky na hraní, bublifuk, panenky, domečky, šatičky, pokojíčky, postýlky, sací láhve pro panenky, draci létající, houpačky, hračky plyšové, hračky pohyblivé, chraštítka, káča, vlček, koloběžky, koně houpací, stavebnice a stavebnicové kostky, míče a míčky na hraní, pistole a pistolky jako hračky, hračky pro domácí zvířata, hry automatické, s výjimkou těch, které se uvádějí do chodu vhozením mince nebo těch, které jsou užívány výhradně s televizním přijímačem, hry elektronické, s výjimkou her, které jsou používány výhradně ve spojení s televizním přijímačem, zábavné stroje, automatické a automaty, výrobky zábavné pyrotechniky jako rachejtle, petardy, rozbušky a kapsle, divadelní a karnevalové masky, kaleidoskopy, kanadské žertíky (atrapy), žertovné předměty, konfety, girlandy, kouzelnické potřeby; (29) maso a masné výrobky, zpracovaná zelenina, jako je cibule konzervovaná, čočka konzervovaná, fazole konzervované, hrách konzervovaný, nakládaná zelenina, žitný kysaný červený i bílý, nakládané okurky, zeleninové saláty, rajčatový protlak zeleninové šťávy na vaření, sušená zelenina, vařená zelenina, zelenina v pikantním nálevu, zeleninové polévky, bylinky zahradní konzervované, bramborové lupínky, bramborové vločky, bramborové hranolky, bramborové kaše, bramborové krekety, ovoce mražené, kompotované, konzervované, zavařené, kandované, sušené, jablečná a jiná pyré, kúry ovocné, ovocná dřeví i mražená, džemy, marmeláda, ovoce naložené v alkoholu, ovocné rosoly, ovocné saláty, zázvorový džem, brusinkový kompot, oříšky zpracované, arašidy, arašidové máslo, hrozinky, kakaové máslo, kokos sušený (kokosová moučka), kokosové mléko, datle, fíky, zpracované mandle, olivy konzervované, hummus (pasta z cizny), konzervované žampiony, konzervované lanžety, ryby, měkkýši, korýši, sumýši a výrobky z nich, jako jsou ančovičky (sardele), humři (neživí), kaviár, konzervy rybí, krevety (neživé), langusty (neživé), mušle jedlé (neživé), losos, moučka rybí pro lidskou spotřebu, raci (neživí), rybí plátky (filé), ryby ve slaném nálevu, sardinky, slanečiči, sledi, tuňak, ústřice (neživé), droby, vnitřnosti, dršťky, drůbež (neživá), bujóny, vývary, huspeniny, játra, játrová paštika, jelita, krvavá tlačěnka, jitřnice, klobásy, salámy, párky, konzervy masové, masové extrakty, polévky, přípravky na výrobu polévek, slanina, šunka, uzenniny, uzenniny v těstě, tukové pomazánky na chléb, vepřové, hovězí, drůbeží maso, sádlo, zvěřina, vejce, i sušené, vaječný bílek, vaječný žloutek, jedlé oleje, jedlé tuky, margarín, máslo, mléko a mléčné výrobky, jogurty, kefir, kumys (mléčný nápoj), mléčné nápoje (s vysokým obsahem mléka), smetana, syrovátka, sýry, šlehačka, tofu, bílkoviny jako potrava, jedlá želatina, kasein používaný jako přísada ve výživě, pektin pro potravinářství, protein pro lidskou spotřebu; (30) káva, čaj, kakao, cukr, rýže, tapioka, ságo, kávové náhražky, mouka a přípravky z obilnin, chléb, pečivo, cukrovinky, zmrzlina, med, sirup melasový, droždí, prášky do těsta, sůl, hořčice, ocet, název k ochucení, koření, led pro osvětlení, arašidové cukrovinky, aromatické přípravky do potravin, bonbóny, cukroví, mentolové cukroví, cukrovinky, cukrovinky k ozdobení vánočních stromků, čokoláda, čokoládové nápoje, čokoládové nápoje s mlékem, dorty, fondány, cukrovinky, jemné pečivo, karamely, bonbóny, káva, kávové náhražky rostlinného původu, kávové nápoje s mlékem, keksy, koláče s náplní, kreky, pražená kukuřice, kukuřice pražená, listové těsto, lupínky, vločky obilné, makaróny, mandlové cukrovinky, mandlové těsto, marcipán, marinády, chuťové přísady, maslové, tukové těsto, masové paštiky zapečené v těstě, masové pirožky, medovníky, pemíky, mentol do cukrovinek, výrobky z kukuřičné mouky, mušli, kávové náhražky, čokoládové nápoje, kakaové nápoje, omáčka sójová ostrá, oplatky, potraviny na bázi ovesa, ovesné vločky, jedlé ozdoby na dorty, palačinky, pastilky, cukrovinky, pečivo jemné, pečivo s masovou náplní, pívni ocet, pizzy, popcorn, pražená kukuřice, potraviny z mouky, pralinky, prášek do pečiva, příchutě, aroma, příchutě do nápojů s výjimkou éterických olejů, přípravky do potravin aromatické, pudinky, rostlinné přípravky jako kávové náhražky, rýže, rýžové koláčky, ságo, sirup melasový, přírodní sladidla, sladový výtažek jako potrava, suchary, sušenky, sušenky maslové, sušenky, keksy, biskvity, suši, šerbet (zmrzlinový nápoj), škrabové výrobky jako potrava, ztužovače šlehačky, špagety, rajčatová šťáva, šťávy s výjimkou dresinků, tabletky, cukrovinky, těstoviny, přešti do potravin, nikoliv pro lékařské účely, včelí kasička pro lidskou spotřebu ne pro lékařské účely, kukuřičné vločky, ovesné vločky, mořská voda na vaření, výrobky z kakaa, výrobky z obilovin, zahušťovací přípravky na kuchyňské použití, zákusky, koláče, zálivky na ochucení, zjemňující látky na maso pro domácnost, zmrzlina, pojiva jako přísady do zmrzliny, zmrzlina jogurtová, zmrzlinové poháry, želé ovocné, cukrovinky, žvýkačky ne pro lékařské účely; (31) čerstvá zelenina jako je zelí červené i

bílé, hlávkové i krouhané, cibule, čekanka salátová, hlávkové a listové saláty, okurky, pór, paprika (rostlina), rebarbora, reveň, réva vinná, řepa jedlá, třítina cukrová, tykev, brambory čerstvé, bylinky čerstvé polévkové jako koření, kopra, bobule, čerstvé ovoce, citróny, pomeranče, citrusové ovoce, olivy čerstvé, ořechy, boby kakaové syrové, arašidy, kolové oříšky (plody kolovníku), mandle, seznam, kokosové skořápky, čerstvé kaštiny, čočka (čerstvá), fazole čerstvé, hrách čerstvý, houby čerstvé, lanýže čerstvé, chléb svatojánský (lusky rohovníku), chmel, kopřivy, rýže neopracovaná (natural), slad na výrobu piva a lihovin, kultura houbová na vysev (podhoubí), hrozny čerstvé, kořeny jedlé, zrní (obilniny), obilná zrna v nezpracovaném stavu, obilninové zbytkové produkty pro živočišnou spotřebu, kukuřice, ječmen, pšenice, oves setý, otruby, seno, sláma, chovatelské, pěstitelské produkty jako jsou rostliny, rostlinná semena, sadba, sazenice, cibule květinové, dřevo surové, keře, křoví, kmeny stromů, kulatina dřevná, korek surový, surová kůra, surové dřevo, květiny sušené na ozdobu, květiny živé, věnce a kytice z přírodních květin, přírodní trávníky, palmy, palmovníky, stromečky vánoční, zvířata domácí a hospodářská (živá), bílkoviny (proteiny) pro zvířata, potrava pro zvířata, stelivo pro domácí zvířata, krmiva suchá pro zvířata, moučka pro zvířata, přípravky posilující pro zvířata, nápoje pro domácí zvířata, potrava pro ptactvo, přísady do krmiv, ne pro lékařské účely, psí suchary, sůl pro dobytek, šrot pro zvířata, šépie (kosti pro ptáky), pochoutky a odměny ke žvýkání pro zvířata, výživa pro domácí zvířata, živé rybářské návnady, ryby, sumýši, korýši, měkkýši, živí, jikry rybí, řasy pro lidskou nebo živočišnou spotřebu (potravinu), osivo; (32) nealkoholické nápoje, ovocné a zeleninové šťávy, ovocné výtažky, pivo, minerálky, soda, stolové vody, šumivá voda, rajčatová šťáva, prášky na přípravu šumivých nápojů, příchutě na výrobu nápojů, sirupy, sladové nápoje, syrovátkové nápoje, šerbet (nápoje), prášky na výrobu šumivých nápojů, voda obsahující lithium, výtažky z chmele na výrobu piva, zázvorové pivo, nealkoholické aperitivy, citronády, hroznový mošt, jablечný mošt, nealkoholické koktejly, mandlové mléko, arašidové mléko, mošty, iontové nápoje, nealkoholické výtažky z ovoce, ovocný nektar; (33) alkoholické nápoje, s výjimkou pív, alkoholické esence, alkoholické výtažky z ovoce, alkoholové extrakty, aperitivy, arak (likér), curacao, destilované nápoje, brandy, esence do lihovin, gin, griotka, hruškový mošt (s alkoholem), koktejly, likér anýzový, lihoviny, medovina, matolinové víno, mentolový likér, pálenky, alkoholické nápoje obsahující ovoce, rum, lihovina z rýže, saké, víno, vodka, alkoholické výtažky z ovoce, whisky; (34) zpracovaný nebo surový tabák, řezaný tabák, tabákové výrobky, včetně doutníků, cigaret, cigarillo, tabák pro ruční balení cigaret, dýmkový tabák, žvýkací tabák, šňupací tabák, tabákové náhražky (ne pro lékařské účely), doutník se zvlhčovačem, kuřácké potřeby, včetně cigaretového papíru a dutinek, cigaretové filtry, tabákové dózy, pouzdra na cigarety a popelníky, dýmky, stojany na dýmky, čističe dýmek, doutníkové odězavače, pouzdra na doutníky, cigaretové kapesní soupravy na balení cigaret, cigaretové a doutníkové špičky, náustky na cigaretové špičky, skřínky na doutníky se zvlhčovačem, zapalovače doutníků, zapalovače pro kuřáky, zápalky, krabičky a držáky na zápalky, křesadla, plivátka pro uživatele tabáku; (35) zprostředkování v oblasti obchodu a služeb, marketing, obstaravatelská a zprostředkovatelská služba v rámci propagace, reklamy, obchodní činnosti a kancelářských prací, účetnictví, zpracování počítačových dat a spravování databází, marketingové služby v oblasti správy nemovitostí, logistiky, obchodní administrativa a kancelářské práce, aranžérství a průzkum trhu v souvislosti s uvedenými výrobky a službami pro jiné firmy a zákazníky, rozesílání prospektů, pořizování informačních tiskovin, účetní služby, poradenské komerční služby, inzertní činnost, poskytování pomoci při provozu obchodu, včetně zprostředkování obchodních a souvisejících obchodně personálních záležitostí, kontrola, vedení, vypracování statistických přehledů, poradenství v oblasti organizace a ekonomiky podnikání, poradenské služby při výběru zaměstnání, organizování výstav a veletrhů k reklamním a obchodním účelům, provádění aukcí a dražeb, pronájem kancelářských strojů a zařízení, distribuce zboží k reklamním účelům, vykonávání administrativních prací pomocí výpočetní techniky, zprostředkování nákupu a prodeje v oblasti výpočetní techniky (hardware i software), kopírování nebo rozmnožování dokumentů, dokladů apod., příprava a vyhotovení daňových přiznání, pronájem reklamních ploch, půjčování fotokopírovacích strojů, management turistických destinací, revize účtů (audit), pomoc při celním řízení, zajištění reklamy za účelem prezentace podnikatelů v oblasti vnitrostátní a mezinárodní dopravy, přepravy, zasilatelství a skladištních zařízení, pronájem prodejních automatů; (36) pojištění, služby finanční, služby peněžní, služby nemovitostní, zastavárství, provozování zastaváren, realitní činnost, leasing zařízení pro zpracování dat, finance a peněžní operace, finanční poradenství, poradenství a zprostředkování pojišťovnictví, úvěrování zbožíových nákupů, úvěrové poradenství, služby

tykající se sdělování informací ohledně proclení zboží, celního tarifu a tarifu zaručení celního dluhu, obstaravatelství v rámci komplementace finančních služeb, pronájem nemovitostí, pozemků a kancelářů, realitní kancelář, pronájem bytových a nebytových prostor, zprostředkování nákupu a prodeje nemovitostí, oceňování a odhady nemovitostí, zprostředkování nemovitostí, pronájem bytů, pronájem nájemníků a činžovních domů, pronajímání kancelářů, ubytovací kanceláře, správa a údržba nemovitostí, investorská činnost ve stavebnictví; (37) stavebnictví, opravy, instalační služby, práce omítkářské a sádrovací, služby ve stavebnictví, provádění investorských staveb, stavebních prací, pronájem stavebních strojů a zařízení, montáž technologických zařízení a ocelových konstrukcí, natěračské práce, provádění staveb, jejich změn a odstraňování, montáž a údržba konstrukcí, montáž lešení, stavební práce, rekonstrukce, opravy a servisní služby ve stavebnictví, provádění povrchových úprav budov, rekonstrukce fasád, konzultační servis a poradenství ve stavebnictví, provádění zateplování fasád a střeš, spárování a rekonstrukce spár panelových objektů, montáž skládaných a sendvičových obvodových pláštů zateplených i nezateplených, opravy a izolování okenních spár, klempířské práce, zednické práce, kompletace a instalace oken a dveří včetně zárubní a okenních rámců, vrat všech typů, zimních zahrad, zasklených lodžií, prosklených fasád a jiných kovových a nekovových konstrukcí, servisní, údržbářské i opravárenské práce, zprostředkování uvedených činností, pokrývačské služby; (38) spoje (komunikace), telekomunikace, komunikace pomocí terminálů nebo počítačů, počítačový přenos pošty a obrazu, komunikace a transakce v síti, tisková agentura, dálkový přenos obrazu a video obrazu, provozování datové sítě, provozování veřejné mobilní radiotelefonní sítě, poradenství v oblasti telekomunikační techniky, zprostředkovatelská činnost v oblasti telekomunikací, výměna, získávání a šíření informací a zpráv prostřednictvím telekomunikační sítě nebo datové sítě nebo sítě výpočetní, informační, komunikační nebo elektronické techniky nebo satelitů nebo kabelu, šíření tiskovin a knih prostřednictvím počítačové, datové, elektronické, telekomunikační nebo informační sítě, informační a telekomunikační služby na Internetu, uvedené v této třídě, včetně provozování elektronických nástěnek, diskusních skupin a fór a poskytování přístupu k on-line informačním službám a databázím, služby hlasové schránky, včetně přímého propojení lokální zákaznické pevné sítě se sítí mobilních telefonů, služby krátkých textových zpráv, teletext a služby s ním spojené, poskytování informací (informační kancelář), komunikace spočívající ve výměně, šíření, získávání a poskytování informací a zpráv prostřednictvím telekomunikačních sítí, provozování informačních a komunikačních sítí, provozování internetového vyhledávače, pronájem telekomunikačních zařízení a přístrojů včetně telefonů, služby zaslání zpráv, přenos dat a informací, služby přístupu a připojení k datovým a informačním sítím a Internetu, poskytování nebo vyvolávání informací z počítačové databáze - v rámci této třídy, komunikační služby prostřednictvím Internetu, vnějších sítí a vnitřních sítí a dalších elektronických prostředků; (39) doprava, balení a skladování zboží, pronájem dopravních prostředků, služby cestovní nebo turistické kanceláře, jako organizování zájezdů a výletů, turistických prohlídek, rezervace cest, informační služby v cestovním ruchu, dopravní služby, doprava pozemní autobusová, automobilová i železniční, lodní, včetně trajektů, letecká, včetně jejího zprostředkování, přeprava osob, přeprava zavazadel a nákladů, včetně jejich skladování, provozování skladů, logistika, zasilatelství, poradenství a zprostředkování v oblasti dopravy nebo skladování, poskytování průvodcovských služeb, poradenské služby v turistickém ruchu, provozování parkovišť, pronájem a půjčování autokarů, automobilů, lodí, plavidel, kamióňů, nákladních vozidel, dopravních prostředků, pronájem a půjčování koní, pronájem garáží a parkovacích ploch, pronájem a půjčování mrazicích nebo chladičích boxů, pronájem a půjčování potápěčských skafandrů a zvonů, pronájem skladišť, pronájem a půjčování skladovacích kontejnerů, záchranné služby; (40) zpracování materiálů, barvení látek a obuvi, dámské krejčovství, lemování nebo obšívání látek a oděvů, úprava a přešívání oděvů, pánské krejčovství, protokolová úprava textilií, stříhání látek, úprava a zpracování textilu, vyšívání, návrhářství, zpracování, úprava a oprava plastů a kovových materiálů jako např. ohýbání, lepení, leštění, lisování, tváření za tepla i za studena, dělení, řezání, broušení, spojování, svařování, mechanické opracování plastových hmot, laminování, montáž materiálů na objednávkou (pro třetí osoby), tónování skla, vodovzdorná impregnace látek, vodovzdorná úprava látek, zpracování a úprava materiálu, zhotovování oblečení, vycpávání a preparování zvířat, vazba tiskovin, zejména knih, zpracování kožešin a srstí, příprava a zušlechťování kožešin a srstí, vyvolávání filmů a zpracování fotografií, zpracování dřeva, zmrazování ovoce, vydělávání, barvení, příprava, zpracování a povrchové zušlechťování kůží, mlynářství, zpracování kovů a jejich povrchové

úprava nebo eloxování, emailování, galvanizace, fosfátování, chromování, zinkování, zúšlechťování a zpracování nebo apretace textilu, vystrojování, bělení, barvení, Mercerace barvené příze, obstaravatelská a zprostředkovatelská činnost v této oblasti; (41) výchova, vzdělávání, zábava, sportovní a kulturní aktivity, organizování vzdělávacích, zábavných, sportovních soutěží nebo soutěží krásy, pořádání sportovních závodů, tělesná výchova, provozování a pronájem sportovních zařízení, golfových hřišť, stadiónů, tenisových dvorců, plaveckých bazénů, gymnastický výcvik, půjčování sportovního nářadí, s výjimkou dopravních prostředků, vzdělávací a školicí činnosti v rámci této třídy, pořádání festivalů, hudební produkce v rámci této třídy, služby pro oddech a rekreace, informace a zprostředkování možností rekreace, rozptýlení, zábavy, organizování kulturních nebo vzdělávacích výstav, organizování živých představení a vystoupení, pořádání divadelních představení, provozování kinosálů, koncertní síně, provozování muzeí, knihovny (půjčovny knih), pořádání diskoték, organizování a vedení kolokvií, konferencí, kongresů, seminářů, symposií, informace o výchově a vzdělávání, školení, praktické cvičení, instruktážní výcvik, zkoušení, přezkoušení, dálkové studium, korespondenční kurzy, internátní školy, dětské jesle a školky, prázdninové tábory, náboženská výchova, pomoc a poradenství pro volbu povolání, vzdělávací a školicí činnosti v rámci této třídy, výstavní a galerijní činnost v rámci této třídy, provozování kasin a heren, provozování her on-line (z počítačové sítě), noční kluby, karaoke, výchovně-zábavné klubové služby, kluby zdraví, cirkusy, drezúra zvířat, provozování zoologických zahrad, půjčování filmů, umělecké a módní agentury, estrády, pořádání loterií, organizování plesů, plánování a organizování večírků a oslav, předprodej vstupenek, filmová tvorba, filmová studia, dabing, digitální zpracování obrazu, nahrávací studia, výroba rozhlasových a televizních programů, zpravodajské služby, obrazové zpravodajství, fotografování, půjčování a pronájem divadelních a jiných dekorací včetně osvětlení, pronájem rozhlasových a televizních přijímačů, půjčování přenosných videokamer, vydávání knih, elektronické publikování (DTP), poskytování on-line elektronických publikací (bez možnosti stažení), vydávání elektronických knih a časopisů on line, posunková řeč (tlumočení), překladatelské služby, pořádání a řízení pracovních setkání, služby posílen, fitness služby; (42) vědecké a technologické služby a s ním spojený výzkum a návrhy, průmyslové analýzy a výzkum, design internetových stránek a prezentací, vypracovávání technických zpráv, dobrozdání, expertiz a posudků, technické kreslení, odborné technické poradenství a vypracovávání posudků (v oblasti přírodovědné, architektonické a inženýrské činnosti), expertizy a tvorba předpisů pro provoz a údržbu strojů a zařízení, konstruktérská a projekční činnost, tvorba programového vybavení, návrh a vývoj počítačového hardwaru a softwaru, analýzy chemické, přírodovědný výzkum, průzkum a projektování, výzkum a vývoj nových výrobků, konzultační, asistenční, analytické, designérské, vyhodnocovací a programovací služby týkající se počítačového softwaru, firmware, hardware a informačních technologií, konzultace týkající se hodnocení, výběru a zavádění počítačového softwaru, firmware, hardware, informačních technologií a systému zpracování dat, informačních technologií a to i prostřednictvím telekomunikačních sítí, dodávkou on-line, Internetem a sítí Word Wide Web, webhosting, webdesing, výzkumné služby, kódování a dekodování zabezpečovacích systémů (tvorba softwaru), poradenská činnost v oblasti aplikace výpočetní techniky, v oblasti informatiky, vytváření virtuálních počítačových 3 D animací a modelů, informačních technologií, navrhování a realizace automatizovaných systémů řízení, projekce počítačových sítí, poskytování práva užití softwaru a pronájem softwaru, instalace, opravy, údržba a servis softwaru, vytváření interaktivních aplikací umožňující předávání a tvorbu grafické podoby prostřednictvím sítě Internet, převod a konverze údajů a dokumentů z fyzických médií na elektronická média, tvorba a údržba počítačových stránek WEB pro zákazníky, hostování na počítačových stránkách WEB, instalace počítačových programů, programování internetových databázových systémů a internetových aplikací, konstrukce WWW prezentací a řešení WWW serverů, aktualizace a údržba počítačových programů, pronájem času, dat a údajů na přístup do počítačových databází, zhotovování kopií počítačových programů, technické studie v oblasti počítačů a programového vybavení, výzkum, vývoj a tvorba systémů pro elektronické obchodování, včetně příslušného softwaru a hardware, poskytování know-how pro oblast elektronického obchodování a informačních technologií, programování multimediálních aplikací, vytváření interaktivních a grafických programů, počítačové animace a vizualizace, grafický design, zavádění, aktualizace, návrhy, strukturování a programování či jiné vytváření databází, jiných datových systémů a aplikací pro jejich zpracování, včetně jejich poskytování, přístupu k nim a jejich instalace, zavádění, aktualizace a

údržby, návrhy, strukturování a programování či jiné vytváření internetových či intranetových počítačových stránek a nástěnek (webpages a websites) a internetových či intranetových aplikací, hostování (poskytování volného prostoru) pro internetové či intranetové informace, stránky a nástěnky (webpages a websites), hostování (poskytování volného prostoru) pro internetové či intranetové aplikace, převod (konverze) počítačových programů, dat či jiných údajů v elektronické podobě z různých formátů do jiných formátů, převod (konverze) dokumentů, dat či jiných údajů z fyzických médií na elektronická média, zálohování dat a informací elektronickými a počítačovými prostředky a prostřednictvím elektronické pošty, poradenství v oblasti výpočetní a informační techniky; (43) služby poskytující ubytování a stravování, dočasné ubytování, gastroservis - zásobování restaurací a provozoven potravinářskými výrobky a nápoji, hromadné dodávání hotových jídel, nápojů do restaurací, jídelen, služby spojené s ubytováním, stravováním a občerstvením, provozování penzionů, hotelů, hostelů, motelů, hostinských činností, restaurace, bary, snack bary, cafeterie, motoresty, hostince, kantýny, závodní jídelny, menzy, rychlé občerstvení, catering, zajištění stravování při společenských akcích a služby spojené s nákupem a obstaráváním potravin, nápojů a občerstvení, pohostinství, příprava jídel, společné stravování, podávání jídel a nápojů, příprava jídel a nápojů ke spotřebě, zejména steaků a zeleninových a ovocných salátů a pizz, těstovin, poskytování a obstarávání jídla a nápojů, automat pro občerstvení, zásobování v rámci této třídy, poskytování gastronomických služeb, příprava jídel a výrobků studené kuchyně, pořádání hostin, provozování pizzerie, bufetu, samoobslužné restaurace, kavárny, vinárny, poradenství v oboru hotelnictví, poradenství v oboru gastronomie, zajišťování hotelových pobytů, pronájem apartmánů, sálů, salonků a jiných nebytových prostor obsazených v této třídě, poradenství v oboru provozování hotelů a gastronomických provozů; (44) lékařské služby, veterinární péče, zdravotní péče, péče o hygienu a krásu osob a zvířat, zemědělské, zahradnické a lesnické služby, masáže, masérské služby, regenerační a rekondiční služby v rámci této třídy, služby solárií, provozování zařízení sloužících k regeneraci a rekondici v rámci této třídy, kadeřnické salony, salony krásy, implantace vlasů, manikúra, pedikúra, tetování, aromaterapeutické služby, kliniky nebo sanatoria (soukromé), pronajímání zdravotních (zdravotnických) zařízení, pořádání rekondičních pobytů v rámci této třídy, zdravotnická střediska, zotavovny, útluky (domovy), nemocniční služby, ošetřovatelské služby, veřejné lázně pro hygienické účely, léčeni stromů, péče o pomocné psy pro postížené, poradenství a péče v rámci integrace handicapovaných lidí, chov zvířat, veterinární pomoc, péče o čistotu domácích zvířat, úprava (česání) zvířat, neurologie (chiropraktika), služby psychologa, léčba toxikomanů, stomatologie, plastická chirurgie, služby porodní asistentky, umělé oplodňování, oplodňování in-vitro, farmaceutické poradenství, služby optika, fyzioterapie, služby krevní banky, zahradnictví, zahradnické služby, služby v oblasti zahradní architektury, údržba trávníků, rostlinné školky, aranžování květin, léčení stromů, letecké a pozemní rozprašování hnojiv a jiných zemědělských chemických látek, ničení plevele, ničení škůdců v zemědělství, pronájem zemědělských nástrojů a zařízení, zhotovování věnců; (45) právní služby, bezpečnostní služby na ochranu majetku a osob, ostraha objektů a osob, služby detektivní kanceláře, doprovod osob, služby osobních strážců, hašení požárů, hlídání noční služby, otevírání bezpečnostních zámků, monitorování bezpečnostních a poplašných zařízení, poradenství v oblasti bezpečnosti, pořádková služba, adopční agentury, manželské a předmanželské poradny, sestavování horoskopů, půjčovny oděvů včetně obleků a večerních šatů, doprovod do společnosti, seznamovací služby, pátrání po nezvěstných osobách, osobní strážce, poradenství v oblasti bezpečnosti, pohřební služby, kremace, zpopelnování, organizace náboženských setkání, osobní a společenské služby poskytované třetími osobami k uspokojení potřeb jednotlivců, konzultace týkající se právních záležitostí a duševního vlastnictví.

- (511) 1, 2, 3, 4, 5, 6, 7, 8, 9, 10, 11, 12, 13, 14, 15, 16, 17, 18, 19, 20, 21, 22, 23, 24, 25, 26, 27, 28, 29, 30, 31, 32, 33, 34, 35, 36, 37, 38, 39, 40, 41, 42, 43, 44, 45  
(210) O-462483

(111) **303871**  
(220) 30.09.2008  
(151) 17.02.2009  
(540)



(730) **DYNAMIC FUTURE s.r.o.**, Občanská 1117/23, Ostrava, Slezská Ostrava, 71000, CZ

(740) **DANĚK & PARTNERS** Advokátní a patentová kancelář, Ing. Dr. Vilém Daněk Ph.D., LL.M., patentový zástupce, Vinohradská 17, Praha 2, 12000

(510) (35) účetnictví, revize účtů (audit), logistický audit, marketing, řízení a optimalizace podnikových procesů, analýzy nákladů, outsourcing, oceňování obchodních podniků, provádění výpisů z účtů, nábor zaměstnanců, zprostředkování práce, personální poradenství, personální marketing, krátkodobé personální obsazování, trvalé personální obsazování, organizace práce a podnikání v oblasti pracovního trhu, vyhledávání pracovníků, testování pracovníků pro potřeby výběru zaměstnání, hodnocení a výběr uchazečů o zaměstnání, reklamní činnost v rámci této třídy, organizování komerčních nebo reklamních výstav a veletrhů, pomoc při řízení obchodní činnosti, pomoc při řízení obchodních a průmyslových podniků, obchodní management a podnikové poradenství, obchodní nebo podnikatelské informace, komerční informační kanceláře, obchodní nebo podnikatelský průzkum, hospodářské (ekonomické) prognózy, služby týkající se přemísťování provozů nebo podniků, marketingové studie, analýzy nákupních a velkoobchodních cen, průzkum trhu, průzkum veřejného mínění, statistické informace, styky s veřejností, dražby, posuzování efektivnosti provozu a racionalizace práce, psychologické testování pro výběr zaměstnanců, příprava a vyhotovení daňových přiznání, příprava mezd a výplatních listin, služby reklamních agentur a propagace jako je zajišťování reklamy on-line v počítačové síti Internet, rozhlasové reklamy, televizní reklamy, pronájem reklamní doby v komunikačních médiích, aktualizování a pronájem reklamních materiálů a reklamních ploch, inzerce poštou, předvádění zboží, služby modelek - předvádění pro reklamní účely a podporu prodeje, rozšiřování reklamních materiálů (letáků, prospektů, tisků, vzorků) zákazníkům, venkovní reklama, vydávání reklamních nebo náborových, propagačních a inzertních textů, vylepování plakátů, aranžování výkladů, obchodní vedení uměleckých agentur, správa hotelů, dovozů a vývozní kanceláře, sekretářské služby, vyřizování telefonních vzkazů a dotazů, těsnopis, stenografie, přepisování, psaní na stroji zpracování textů, překlad a systemizace informací do počítačových databází, vedení kartoték a souborů v počítači, vyhledávání dat v počítačových souborech, kopírování nebo rozmnožování (reprodukce) dokumentů, dokladů, fotokopírování, zajišťování předplatného novin a časopisů, pronájem fotokopírovacích a kancelářských strojů a zařízení, pronájem prodejních automatů, zprostředkování obchodu, dodavatelské služby pro třetí osoby a nákup výrobků ve tř. 1 - 34 a služeb ve tř. 35, 41, 42 pro jiné podniky, poradenská činnost v rámci této třídy, zprostředkovatelská činnost v rámci této třídy; (41) pořádání odborných kurzů, školení a jiných vzdělávacích akcí, včetně lektorské činnosti, kulturní činnost jako organizace společenských, sportovních, turistických, ekologických a kulturních akcí a slavností, pořádání zábavy na táborech pro děti a mládež, pořádání předškolního vzdělávání a doškolování, půjčování a rozšiřování knih, novin a časopisů (služby spadající do tř. 41), nakladatelská a vydavatelská činnost, pořádání odborných kurzů, příprava a realizace výukových programů, zajišťování sportovního výcviku, zajišťování předprodeje vstupenek, pořádání a zprostředkování jazykových kurzů, informace o možnostech rekreace, zábavy a rozptýlení, služby pro oddech a rekreaci, organizování symposií, konferencí, kongresů a kolokvií, klubové služby (výchovně - zábavné), půjčování sportovního nářadí, s výjimkou dopravních prostředků, překladatelská služba, reportáže; (42) konzultační, asistenční, analytické, designérské, vyhodnocovací a programovací služby týkající se počítačového software, firmware, hardware a informačních

technologíi, konzultace týkající se hodnocení, výběru a zavádění počítačového software, firmware, hardware, informačních technologií a systému zpracování dat, informačních technologií, a to i prostřednictvím telekomunikačních sítí, Internetem a sítí Word Wilde Web, webhosting, webdesing, kódování a dekodování zabezpečovacích systémů (tvorba software), poradenská činnost v oblasti aplikace výpočetní techniky, v oblasti informatiky, vytváření virtuálních/počítačových 3D animací a modelů, informačních technologií, navrhování a realizace automatizovaných systémů řízení, programátorská činnost, projekce počítačových sítí, instalace, opravy, údržba a servis software, vytváření interaktivních aplikací umožňující předávání a tvorbu grafické podoby prostřednictvím sítí Internet, programování, tvorba software, převod a konverze počítačových programů a údajů (kromě fyzické konverze), převod a konverze údajů a dokumentů z fyzických médií na elektronická média, tvorba a údržba počítačových stránek WEB pro zákazníky, hostování na počítačových stránkách WEB, instalace počítačových programů, návrh počítačových systémů, programování internetových databázových systémů a internetových aplikací, konstrukce WWW prezentací a řešení WWW serverů, aktualizace a údržba počítačových programů, zhotovování kopií počítačových programů, technické studie v oblasti počítačů a programového vybavení, výzkum, vývoj a tvorba systémů pro elektronické obchodování, včetně příslušného software a hardware, programování multimedialních aplikací, vytváření interaktivních a grafických programů, počítačové animace a vizualizace, grafický design, zavádění, aktualizace, návrhy, strukturování a programování či jiné vytváření databází, jiných datových systémů a aplikací pro jejich zpracování, včetně jejich instalace, zavádění, aktualizace a údržby, návrhy, strukturování a programování či jiné vytváření internetových či intranetových počítačových stránek a nástěnek (webpages a websites) a internetových či intranetových aplikací, hostování (poskytování volného prostoru) pro internetové či intranetové informace, stránky a nástěnky (webpages a websites), hostování (poskytování volného prostoru) pro internetové či intranetové aplikace, převod (konverze) počítačových programů, dat či jiných údajů v elektronické podobě z různých formátů do jiných formátů, převod (konverze) dokumentů, dat či jiných údajů z fyzických médií na elektronická média, poradenství v oblasti výpočetní a informační techniky.

(511) 35, 41, 42  
(210) O-462667

(111) **304035**  
(220) 09.10.2008  
(151) 25.02.2009  
(540)

**RAVOZ**

(730) **Prokeš Radovan Ing.**, Kašparova 2, Olomouc, 77900, CZ

(740) **HALAXOVÁ & HALAXOVÁ, TETRAPAT, RNDr. Zdeňka Halaxová**, Dukelská 891/4, Olomouc, 77200

(510) (6) technologická zařízení pro potravinářský průmysl a stavby, sladovny, pivovary, pekárny, armatury průmyslové kovové vyskytující se v potravinářském průmyslu; (7) stroje pro potravinářský průmysl, sladovny, pivovary, pekárny; (11) přístroje, zařízení a součásti pro topení, klimatizaci, ventilaci, chlazení, sušení, rozvod vody, výrobu páry, sanitární zařízení a armatury zařazené v této třídě v oblasti potravinářského průmyslu; (37) instalace, montáž, údržba, servis a opravy potravinářských strojů; (42) služby inženýrské, projektování, inženýrská činnost, poradenství - vše v oblasti potravinářského průmyslu.

(511) 6, 7, 11, 37, 42  
(210) O-462897

(111) **304174**  
(220) 30.09.2008  
(151) 03.03.2009  
(540)

**DK1**

(730) **Kozel Daniel Ing.**, Štěpánkovická 3356, Kravaře, 74721, CZ  
(510) (6) kovové stavební materiály, kovové stavební materiály přenosné, kovové potřeby zámečnické a klempířské, kovové výrobky, spojovací materiály kovové, hutní výrobky, stavební kování, vše v rámci této třídy; (19) stavební materiály nekovové všeho druhu, spadající do této třídy, pojiva a plniva do malt a betonů, kamenné výrobky, kamenivo, keramické výrobky, betonové výrobky, azbestocementové výrobky, dřevěné výrobky, izolační materiály, hydroizolační materiály, výrobky z plastů, výplně otvorů; (37) provádění staveb, jejich změn a odstraňování; (39) doprava osob nebo zboží a nutné služby spojené s těmito druhy dopravy; (42) projektování pozemních staveb.  
(511) 6, 19, 37, 39, 42  
(210) O-462704

(111) **304324**  
(220) 01.09.2008  
(151) 11.03.2009  
(540)

**NÁRODNÍ NUMISMATICKÁ EPOPEJ**

(730) **Seidl Pavel**, Na Dolinách 31/3, Praha 4, 14700, CZ  
(510) (14) pamětní medaile ze zlata a stříbra, medaile z vzácných kovů, medaile z obecných a drahých kovů, medailony, odznaky z drahých kovů.  
(511) 14  
(210) O-461933

(111) **304359**  
(220) 30.09.2008  
(151) 11.03.2009  
(540)



(730) **Kozel Daniel Ing.**, Štěpánkovická 3356, Kravaře, 74721, CZ  
(510) (6) kovové stavební materiály, kovové stavební materiály přenosné, kovové potřeby zámečnické a klempířské, kovové výrobky, spojovací materiály kovové, hutní výrobky, stavební kování, vše v rámci této třídy; (19) stavební materiály nekovové všeho druhu spadající do této třídy - pojiva a plniva do malt a betonů, kamenné výrobky, kamenivo, keramické výrobky, betonové výrobky, azbestocementové výrobky, dřevěné výrobky, izolační materiály, hydroizolační materiály, výrobky z plastů, výplně otvorů; (37) provádění staveb, jejich změn a odstraňování; (39) doprava osob nebo zboží a nutné služby spojené s těmito druhy dopravy; (42) projektování pozemních staveb.  
(511) 6, 19, 37, 39, 42  
(210) O-462660

(111) **304369**  
(220) 06.10.2008  
(151) 11.03.2009  
(540)



(591) Barevná  
(730) **Ing. Bc. Petr Polášek**, Na Vozovce 685/4, Olomouc, 77900, CZ  
(740) HALAXOVÁ & HALAXOVÁ, TETRAPAT, RNDr. Zdeňka Halaxová, Dukelská 891/4, Olomouc, 77200  
(510) (35) činnost podnikatelských, ekonomických a organizačních poradců, služby a poradenství v oblasti managementu, řízení firmy, obchodní strategie, obchodní správa podnikatelských subjektů/firem a obchodních podílů ve firmách, marketingová, reklamní a inzertní činnost, průzkumy trhu, administrativní služby, činnost účetních a daňových poradců, vedení účetnictví a daňové evidence, personální služby a poradenství, automatizované zpracování dat, správa obchodních dat, organizování komerčních akcí, pořádání výstav, veletrhů, přehlídek k obchodním účelům; (36) finanční analýzy, clearing, daňové odhady, finanční služby a poradenství, makléřství, finanční odhady a oceňování (pojišťovnictví, bankovníctví, nemovitosti), finanční řízení, směnárenské služby, zprostředkovatelské, informační a poradenské služby týkající se obchodu v oblasti služeb uvedených ve třídě 36; (41) nakladatelská a vydavatelská činnost, pořádání odborných kurzů, školení a jiných vzdělávacích akcí, pořádání a řízení pracovních setkání, kongresů a symposií, vzdělávací činnost, expertní, poradenské a konzultační služby v oblasti vzdělávání, přednášková a lektorská činnost, výuka, pronájem a půjčování sportovních potřeb; (45) právní služby, poradenství v oblasti legislativy.  
(511) 35, 36, 41, 45  
(210) O-462760

(111) **304370**  
(220) 06.10.2008  
(151) 11.03.2009  
(540)



(591) Barevná  
(730) **Ing. Bc. Petr Polášek**, Na Vozovce 685/4, Olomouc, 77900, CZ  
(740) HALAXOVÁ & HALAXOVÁ, TETRAPAT, RNDr. Zdeňka Halaxová, Dukelská 891/4, Olomouc, 77200  
(510) (4) pohonné hmoty, paliva, maziva, motorové oleje; (35) činnost podnikatelských, ekonomických a organizačních poradců, služby a poradenství v oblasti managementu, řízení firmy, obchodní strategie, obchodní správa podnikatelských subjektů/firem a obchodních podílů ve firmách, marketingová, reklamní a inzertní činnost, průzkumy trhu, administrativní služby, činnost účetních a daňových poradců, vedení účetnictví a daňové evidence, personální služby a poradenství, automatizované zpracování dat, správa obchodních dat, organizování



komerčních akcí, pořádání výstav, veletrhů, přehlídek k obchodním účelům, merchandising, franchising, dražby, zprostředkovatelská činnost v oblasti obchodu s výrobky ve třídách 1 až 34, zprostředkovatelská činnost v oblasti služeb ve třídách 35 a 36, velkoobchod a maloobchod v oblasti obchodu s výrobky ve třídách 1 až 34, služby databank, správa sítí; (36) služby realitních kanceláří, developerská činnost v investiční výstavbě, oceňování movitých a nemovitých věcí, správa majetku a nemovitostí, finanční analýzy, clearing, daňové odhady, finanční služby a poradenství, makléřství, finanční odhady a oceňování (pojišťovnictví, bankovníctví, nemovitosti), finanční řízení, směnárenské služby, zprostředkovatelské, informační a poradenské služby týkající se obchodu v oblasti služeb uvedených ve třídě 36, nájem, pronájem a zprostředkování nájmu a pronájmu nemovitostí, pronájem nemovitostí, bytů a nebytových prostor, včetně služeb zajišťujících řádný provoz nemovitostí, bytů a nebytových prostor; (37) pronájem a půjčování zahradnické techniky, stavebnictví, poradenství v oblasti stavebnictví, zprostředkování v oblasti stavebnictví, zprostředkování oprav a přestavbě nemovitostí, realizace stavebních zakázek, stavební rekonstrukce, demolice staveb, budování inženýrských sítí, montovaných staveb bytů, průmyslových prostor a stavebních konstrukcí v rámci této třídy, provádění jednoduchých a drobných staveb, jejich změn a odstraňování, montáže suchých staveb, úpravy prostranství v rámci dokončování staveb, stavební práce v oborech inženýrského, průmyslového a pozemního stavitelství, dodávky staveb a jejich částí v uvedených oborech, včetně bezvýkopových technologií a tunelování, montáže konstrukcí, provádění staveb včetně jejich změn, údržbových prací na nich a jejich odstraňování, zednictví, tesařství, obkladačství, pokrývačství, štukatérství, podlahářství, izolačství, instalatérství, truhlářství - opravy, údržba a renovace, zámečnictví (spadající do této třídy), topenářství, kominictví, malířství a natěračství, klempířství, montáž, údržba a servis bezpečnostních a signalizačních zařízení, montáž, opravy a zkoušky vyhrazených plynových zařízení, montáže, opravy a servis vyhrazených elektrických zařízení, půjčování stavebních strojů a zařízení, provádění inženýrských, průmyslových, bytových a občanských oprav a staveb, nábytkářství (spadající do této třídy), opravy nábytku a jiného interiérového vybavení, služby technických poradců v oblasti stavebnictví, zprostředkovatelská činnost týkající se obchodu v oblasti služeb uvedených ve třídě 37, servis, oprava a údržba automobilů všeho druhu, provozování čerpacích stanic s pohonnými hmotami a mazivou, servis, údržba, opravy motorových vozidel, mytí vozidel; (39) zasilatelství, expresní zasilatelské a dopravní služby, veškeré vnitrostátní dopravní služby včetně asistenční a zprostředkovatelské činnosti s těmito službami související, silniční motorová doprava nákladní, manipulace s nákladem, tranzitní skladování, skladovací služby, pronájem skladů a skladovacích kontejnerů, půjčovna a pronájem aut, taxi služby, zprostředkování přepravy zboží, doručovací služby, služby v oblasti přepravních tarifů a jejich optimalizace - vše v rámci této třídy, balení zboží a jeho dodávání, odvoz zboží zákazníkům, pronájem skladů, překládacích zařízení, garážování včetně pronajímání garáží; (41) nakladatelská a vydavatelská činnost, pořádání odborných kurzů, školení a jiných vzdělávacích akcí, pořádání a řízení pracovních setkání, kongresů a symposií, vzdělávací činnost, expertní, poradenské a konzultační služby v oblasti vzdělávání, přednášková a lektorská činnost, výuka, pronájem a půjčování sportovních potřeb, půjčování magnetických a optických nosičů dat; (42) pronájem a půjčování hardwaru a softwaru, tvorba databanky, tvorba webových stránek, vývoj software, multifunkční aplikace, poskytování poradenství v oblasti hardware a software; (43) bary, kavárny, restaurace, ubytovací služby, hotelové služby, poskytování přechodného ubytování, pronajímání jednacích místností, hostinská činnost; (45) právní služby, poradenství v oblasti legislativy.

(511) 4, 35, 36, 37, 39, 41, 42, 43, 45  
(210) O-462761

(111) **304399**  
(220) 10.10.2008  
(151) 11.03.2009  
(540)

## FAIRFILM

(730) **Zeiner Jiří Mgr.**, Tusarova 16, Praha 7, 17000, CZ  
(510) (9) magnetické nosiče zvuku a obrazu, audiovizuální nosiče, audiovizuální technologie a média; (35) propagační činnost, reklama, pomoc při řízení obchodní činnosti; (41) výchova, vzdělávání, zábava, sportovní a kulturní aktivity, výroba filmů.

(511) 9, 35, 41  
(210) O-462930

(111) **304730**  
(220) 18.09.2008  
(151) 25.03.2009  
(540)



(730) **HAVEX - auto. s r.o.**, Na Bělidle 503, Vrchlabi, 54301, CZ  
(740) Rott, Růžička & Guttman Patentové, známkové a advokátní kanceláře, JUDr. Vladimír Rott, Vínohradská 37/938, Praha 2, 12000  
(510) (12) motorová vozidla, jejich doplňky a příslušenství, náhradní díly; (35) autobazar, zprostředkovatelská činnost v oblasti obchodu s výše uvedenými výrobky, maloobchod motorovými vozidly a jejich příslušenstvím, maloobchod použitým zbožím, velkoobchod motorovými vozidly, internetový prodej motorových vozidel, inzertní a reklamní činnost; (36) zprostředkování leasingových smluv na dopravní prostředky, finanční služby včetně leasingu; (37) servisní a opravárenské služby a činnost; (39) pronájem motorových vozidel; (42) technické poradenství.  
(511) 12, 35, 36, 37, 39, 42  
(210) O-462364

(111) **304770**  
(220) 14.02.2008  
(151) 01.04.2009  
(540)

## KLIMAPLUS

(730) **Vitoušek Pavel**, Zahradní 650, Vinařice, 27307, CZ  
(740) Bohemia Patent, Ing. Jana Vandlíková, Vodičkova 791/41, Praha 1 - Nové Město, 11000  
(510) (11) klimatizační zařízení, klimatizační filtry, chladicí zařízení a stroje, vytápěcí a vyhřívací zařízení, ventilátory jako součást větracích zařízení, zvlhčovací zařízení, odvlhčovací zařízení, zařízení chladicí, zařízení na filtraci vzduchu, filtry pro zařízení na filtraci vzduchu, čističky vzduchu, osvěžovače vzduchu, stěrliřátory vzduchu, větrací zařízení a systémy, ventilátory, ohřivače vzduchu, přístroje a zařízení pro rozvod tepla, vytápěcí tělesa, vytápěcí zařízení, vyhřívací zařízení, topné systémy, tepelná čerpadla, tepelné akumulátory, teplovodní vytápěcí zařízení, teplovzdušná zařízení; (35) reklamní agentura, public relations, propagační, reklamní a inzertní činnost, reklamní materiály (aktualizace), předvádění zboží, aktualizování reklamních materiálů, rozšiřování a zaslání reklamních materiálů, především letáků, prospektů, katalogů, periodických a neperiodických publikací, tiskovin a různých vzorků, pronájem reklamní plochy, vydávání reklamních textů, rozhlasová a televizní reklama, venkovní reklama, organizace a pořádání výstav ke komerčním a reklamním účelům, prezentace uživatelů na stránkách World Wide Web v počítačové síti Internet, tvorba strategií a koncepcí reklamy, poradenské služby vztahující se k výše uvedeným službám, komerční využití Internetu v oblastech komerčních internetových médií a vyhledávacích služeb, on-line inzerce, zprostředkovatelská činnost v oblasti obchodu s výrobky uvedenými ve tř. 11, služeb ve tř. 35, marketingu, reklamy, inzerce, výstav s obchodním zaměřením, zprostředkovávání obchodních kontaktů, činnost organizačních a ekonomických poradců, ekonomické prognózy, komerční informační kancelář, systemizace informací do počítačové databáze, obchodní průzkum, průzkum trhu, pomoc při řízení obchodní činnosti, služby a poradenství v obchodní činnosti, obchodní nebo podnikatelské informace, marketingové studie, organizační poradenství, provádění obchodních operací; (37) instalace a opravy klimatizačních, chladicích, zvlhčovacích, odvlhčovacích a jiných zařízení v rámci tř. 11, údržba a opravy elektrických strojů a přístrojů, servisní činnost, informace o opravách; (42) projektová činnost a projekční práce, tvorba projektové dokumentace, poradenské služby v oblasti výrobků uvedených ve třídě 11.

(511) 11, 35, 37, 42  
(210) O-456435

(111) **304840**  
(220) 27.10.2008  
(151) 01.04.2009  
(540)

### VESSAN

(730) **VESSAN s.r.o.**, Vodičkova 791/41, Praha 1, Nové Město, 11000, CZ  
(510) (35) obchodní činnost - pomoc při řízení, business management, služby, poradenství v obchodní činnosti, obchodní nebo podnikatelské poradenství (profesionální); (36) pronájem nemovitostí, makléřství - jednatelství, kanceláře realitní, obchodování s nemovitostmi, nemovitosti - zprostředkování, správa majetku, správa nemovitostí, nájemní, činžovní domy (vedení); (37) stavebnictví; (41) vyučování, vzdělávání, organizování a vedení seminářů, překladatelské služby.

(511) 35, 36, 37, 41  
(210) O-463325

(111) **304841**  
(220) 27.10.2008  
(151) 01.04.2009  
(540)



(730) **VESSAN s.r.o.**, Vodičkova 791/41, Praha 1, Nové Město, 11000, CZ  
(510) (35) obchodní činnost - pomoc při řízení, business management, služby, poradenství v obchodní činnosti, obchodní nebo podnikatelské poradenství (profesionální); (36) pronájem nemovitostí, makléřství - jednatelství, kanceláře realitní, obchodování s nemovitostmi, nemovitosti - zprostředkování, správa majetku, správa nemovitostí, nájemní, činžovní domy (vedení); (37) stavebnictví; (41) vyučování, vzdělávání, organizování a vedení seminářů, překladatelské služby.

(511) 35, 36, 37, 41  
(210) O-463326

(111) **307060**  
(220) 31.10.2007  
(151) 12.08.2009  
(540)

### OK PLAST

(730) **Halouzka Dušan Ing.**, U kapličky 223/18, Olomouc - Nové Sady, 77900, CZ  
(740) Ing. Petr Soukup, patentový a známkový zástupce, Vídeňská 8, Olomouc, 77200  
(510) (19) okna nekovová, dveře nekovové, konstrukce nekovové, síť proti hmyzu, vše v rámci této třídy; (37) instalace oken.

(511) 19, 37  
(210) O-453298

(111) **308987**  
(220) 29.10.2008  
(151) 02.12.2009  
(540)



(591) Barevná  
(730) **KARLŠTEJNSKO s.r.o.**, Karlštejn 334, Karlštejn, 26718, CZ  
(740) HALAXOVÁ & HALAXOVÁ, TETRAPAT, RNDr. Zdeňka Halaxová, Dukelská 891/4, Olomouc, 77200  
(510) (16) suvenýry z papíru a/nebo lepenky; (21) suvenýry v rámci této třídy; (35) reklamní, propagační a inzertní činnost; (39) rezervace cestování, organizování cest, turistické prohlídky, služby v dopravě a přepravě, organizování okružních výletů, doprovázení turistů; (43) ubytovací služby, pronajímání jednacích místností, služby v oblasti stravování, hotely, restaurace, bary, kavárny, stravovací služby, závodní stravování, restaurační a hostinské služby, služby samoobslužného stravování, rezervace ubytování.  
(511) 16, 21, 35, 39, 43  
(210) O-463331

(111) **309767**  
(220) 13.03.2008  
(151) 06.01.2010  
(540)

### FIREMNÍ AUTO ROKU

(730) **Club 91, s.r.o.**, 5. Května 1323/9, Praha 4, 14000, CZ  
(740) Ing. Václav Kratochvíl, patentový zástupce, Táborská 758/33, Mladá Boleslav, 29301  
(510) (35) pořádání a organizování komerčních soutěží a anket; (41) organizování soutěží, soutěžní činnost.  
(511) 35, 41  
(210) O-457236

(111) **310961**  
(220) 17.11.2007  
(151) 10.03.2010  
(540)



(591) Barevná  
(730) **ALIMPEX FOOD a.s.**, Českobrodská 1174, Praha 9 - Kyje, 19800, CZ  
(740) FISCHER & PARTNER Intellectual Property s.r.o., Na Hrobci 294/5, Praha 2, 12000  
(510) (30) cukrovinky, moučníky, krémy pro cukrářské účely, krémy a pomazánky pro studenou kuchyni, zmrzlina, omáčky, chuťové omáčky, ochucovač do omáček.

(511) 30  
(210) O-453794

(111) **313845**  
(220) 11.07.2007  
(151) 25.08.2010  
(540)

### Káranka

(730) **ZÁTKA s.r.o.**, U Vodárny 193, Káraný, 25075, CZ  
(740) BOHEMIA PATENT, Ing. Jana Vanděliková, Vodičkova 791/41, Praha 1 - Nové Město, 11000

(510) (5) nápoje pro léčebné účely, zejména s obsahem lecitinu, vitamínů a jiných posilujících látek, potraviny a jiné dietetické výrobky pro léčebné účely, posilující a povzbuzující prostředky pro léčebné účely, nutriční doplňky pro léčebné účely, lithná voda pro léčebné účely, nápoje iontové pro léčebné účely, selterská voda pro léčebné účely, voda obsahující lithium pro léčebné účely, energetické nápoje pro léčebné účely; (29) maso, ryby, drůbež, zvěřina, ovoce a zelenina konzervované, sušené, zavařené, vejce, mléko a mléčné výrobky, oleje a tuky jedlé, omáčky; (30) potravinářské mouky, výrobky z mouky, z luštěnin a obsahující mouku z obilovin a/nebo z luštěnin pro další zpracování spadající do této třídy, mouka sloužící jako dělicí produkt pro pekařské a cukrářské výrobky, pečivové hmoty, pasty nebo prášky (pekařské a cukrářské), výrobky expandované, extrudované, včetně ostatních výrobků zdravé a racionální výživy obsahující např. biodegradovatelné látky, aңыз, aromatické přípravky do potravin, cukroví, cukrovinky, čaj, čokoláda, dorty, obalová pouzdra z mouky, přírodní vlákniny, pekařské a cukrářské výrobky, zejména moučné, zvláště chléb všeho druhu, chlebičky a taštičky, též plněné masem, sýrem, zeleninou, pizza, chlebové konzervy, kvásek, kvasnice, běžné, jemné a trvanlivé pečivo, housky, též plněné masem, sýrem, atd., rohlíky, bagety, škrobovité výrobky, jemné, trvanlivé a sladové pečivo, cukrářské pečivo a výrobky, perník, moučníky, zejména bábovky, koláče, drobné pečivo, sušenky a oplatky, lívance, cukrovinky nečokoládové i čokoládové, káva, kávové náhražky a přísady, kakao a kakaové přípravky a výrobky, rýže, cukry, med, mák, sůl, droždí, kypřící prášky, melasový sirup, kmín, koření a jeho směsi, potravinářské dresingy a zahusťovače, sušené byliny, jejich výtažky a náhražky spadající do této třídy, dehydratovaná hotová jídla a směsi k přípravě hotových jídel rostlinného původu, mandlové těsto a marcipán, plnicí maso do pečiva rostlinného původu, těsta spadající do této třídy, nekynutý chléb, nápoje spadající do této třídy, omáčky spadající do této třídy, těstoviny, zmrzlina, potravinové doplňky ve formě práškových směsí, pastilek, bonbónů, prášků nebo žvýkaček, spadajících do této třídy, minerály, multiminerálové komplexy a stopové prvky jako doplňky výživy, třešti a výtažky do potravin, nikoliv pro lékařské účely, bramborová moučka pro průmyslové účely, knedlíky, výrobky z bramborového těsta, spadající do tř. 30; (31) výrobky zemědělské, zahradnické, lesní a polní, čerstvé ovoce a zelenina, slad; (32) piva všeho druhu, včetně piva nealkoholického, minerální vody, šumivé a jiné nealkoholické nápoje všeho druhu, zeleninové šťávy, nealkoholické nápoje obohacené vitamíny nebo minerály, iontové a energetické nápoje nealkoholické, proteinové nealkoholické nápoje, nealkoholické nápoje dietní, nápoje želatinové, míchané nealkoholické nápoje, instantní nápoje a směsi pro přípravu nápojů, sirupy, ovocné šťávy, ovocné koncentráty, nápoje a koktejly nealkoholické, mošty; (33) alkoholové esence, alkoholické nápoje, alkoholové extrakty, aperitivy, brandy, destilované nápoje, likéry a pálenky, gin, mošty s alkoholem, koktejly spadající do tř. 33, lihoviny, medovina, rum, saké, víno, vodka, whisky; (43) hotelové služby a ubytovací služby, včetně stravování, provozování restaurací, barů, kaváren, vináren, cukráren, bufetů a kiosků s občerstvením, samoobslužné restaurace, příprava jídla a dodávky jídla též pro hosty, pořádání hostin, rezervace ubytování, pronajímání ubytování, penzionů, prodejní automaty rychlého občerstvení, kavárna, zprostředkování a rezervace ubytování a stravování prostřednictvím sítě Internetu.

(511) 5, 29, 30, 31, 32, 43  
(210) O-449909

(111) **315737**  
(220) 17.01.2008  
(151) 15.12.2010  
(540)

**kariera.cz**  
PORTÁL PRÁCE

(730) **KARIERA.CZ s.r.o.**, Masarykova 430/25, Brno, Brno-město, 60200, CZ  
(740) A. Holas & partner Patentová a známková kancelář, Ing. Mgr. Hana Holasová, Křížová 4, Brno, 60300

(510) (35) shromažďování, poskytování, třídění, překlad nebo jiné zpracování obchodních nebo podnikatelských informací týkajících se pracovních příležitostí, včetně vytváření, zpracování, třídění dat a vyhledávání v rámci databází, systemizace informací do počítačových databází, zpracování specializovaných podnikových evidencí; (38) komunikace a přenos dat týkajících se pracovních příležitostí a profesního růstu prostřednictvím veřejné nebo neveřejné telekomunikační sítě, včetně Internetu pomocí telefonů, mobilních telefonů, telefaxů, satelitů, počítačů či terminálů nebo jakýmkoliv jinými prostředky, včetně přenosu elektronické pošty a přenosu dat v reálném čase (přenosu zvuku, obrazu, textu nebo jiných dat či informací) a poskytování a zprostředkovávání služeb s tím spojených, včetně poskytování přístupu a připojení k těmto telekomunikačním sítím, včetně Internetu, provozování veřejné nebo neveřejné telekomunikační sítě, shromažďování, zpracování a poskytování informačních služeb na Internetu, včetně provozování elektronických nástěnek, diskusních skupin a fór a poskytování přístupu k on-line informačním službám a databázím, tisková agentura; (41) služby v oblasti zábavy a sportu, elektronické publikování (DTP), digitální zpracování obrazu; (42) vytváření internetových či intranetových počítačových stránek a nástěnek (webpages a websites) a internetových či intranetových aplikací, včetně jejich instalace, zavádění, aktualizace a údržby, hostování (poskytování volného prostoru) pro internetové či intranetové počítačové stránky a nástěnky (webpages a websites) nebo hostování (poskytování volného prostoru) v rámci těchto stránek či nástěnek, hostování (poskytování volného prostoru) pro internetové či intranetové aplikace, převod (konverze) počítačových programů, dat či jiných údajů v elektronické podobě z různých formátů do jiných formátů, převod (konverze) dokumentů, dat či jiných údajů z fyzických médií na elektronická média, poskytování vyhledávačů pro Internet.

(511) 35, 38, 41, 42  
(210) O-455458

(111) **358896**  
(220) 18.02.1998  
(151) 08.03.2017  
(540)

### X-Socks

(730) **X-Technology Swiss GmbH**, Samstagenstr. 45, Wollerau, 8832, CH  
(740) Společná advokátní kancelář Všecka Zelený Švorčík Kalenský a partneři, JUDr. Pavel Zelený, Hálkova 2, Praha 2, 12000  
(510) (25) oděvy, obuv, kloboučnické zboží, zejména sportovní a punčochové zboží.  
(511) 25  
(210) O-535801

### Zániky ochranných známek uplynutím doby platnosti

Kapitola obsahuje údaje o ochranných známkách, které zanikly uplynutím doby platnosti podle ustanovení § 29 odst. 1 zákona č. 441/2003 Sb.

| Číslo<br>zápisu<br>(111) | Datum<br>zániku<br>(141) | Číslo<br>zápisu<br>(111) | Datum<br>zániku<br>(141) | Číslo<br>zápisu<br>(111) | Datum<br>zániku<br>(141) | Číslo<br>zápisu<br>(111) | Datum<br>zániku<br>(141) |
|--------------------------|--------------------------|--------------------------|--------------------------|--------------------------|--------------------------|--------------------------|--------------------------|
| 96109                    | 19.04.2017               | 216112                   | 14.04.2017               | 292737                   | 13.04.2017               | 293281                   | 18.04.2017               |
| 153056                   | 19.04.2017               | 216113                   | 17.04.2017               | 292738                   | 13.04.2017               | 293284                   | 19.04.2017               |
| 205226                   | 14.04.2017               | 216114                   | 17.04.2017               | 292740                   | 13.04.2017               | 293285                   | 19.04.2017               |
| 205227                   | 14.04.2017               | 216981                   | 18.04.2017               | 292741                   | 13.04.2017               | 293286                   | 19.04.2017               |
| 208016                   | 15.04.2017               | 223636                   | 16.04.2017               | 292743                   | 13.04.2017               | 293422                   | 13.04.2017               |
| 208017                   | 15.04.2017               | 224803                   | 14.04.2017               | 292745                   | 16.04.2017               | 293538                   | 17.04.2017               |
| 208018                   | 16.04.2017               | 227165                   | 14.04.2017               | 292747                   | 16.04.2017               | 293539                   | 19.04.2017               |
| 208021                   | 17.04.2017               | 292192                   | 13.04.2017               | 292748                   | 16.04.2017               | 293695                   | 18.04.2017               |
| 208786                   | 15.04.2017               | 292193                   | 13.04.2017               | 292749                   | 16.04.2017               | 293803                   | 17.04.2017               |
| 208787                   | 15.04.2017               | 292198                   | 19.04.2017               | 292751                   | 17.04.2017               | 293804                   | 17.04.2017               |
| 210613                   | 14.04.2017               | 292199                   | 19.04.2017               | 292929                   | 16.04.2017               | 293935                   | 18.04.2017               |
| 210614                   | 14.04.2017               | 292331                   | 13.04.2017               | 292930                   | 16.04.2017               | 294130                   | 13.04.2017               |
| 210617                   | 16.04.2017               | 292332                   | 13.04.2017               | 292931                   | 16.04.2017               | 294131                   | 17.04.2017               |
| 210619                   | 17.04.2017               | 292335                   | 16.04.2017               | 292932                   | 16.04.2017               | 294253                   | 13.04.2017               |
| 210631                   | 18.04.2017               | 292425                   | 13.04.2017               | 292935                   | 17.04.2017               | 294254                   | 19.04.2017               |
| 210632                   | 18.04.2017               | 292429                   | 18.04.2017               | 292936                   | 17.04.2017               | 294943                   | 16.04.2017               |
| 211207                   | 14.04.2017               | 292589                   | 13.04.2017               | 292937                   | 17.04.2017               | 295779                   | 19.04.2017               |
| 211208                   | 14.04.2017               | 292590                   | 13.04.2017               | 292938                   | 17.04.2017               | 295948                   | 16.04.2017               |
| 211209                   | 14.04.2017               | 292591                   | 13.04.2017               | 292939                   | 18.04.2017               | 296765                   | 19.04.2017               |
| 211984                   | 14.04.2017               | 292592                   | 13.04.2017               | 292940                   | 18.04.2017               | 296785                   | 17.04.2017               |
| 211985                   | 15.04.2017               | 292595                   | 17.04.2017               | 292941                   | 18.04.2017               | 296954                   | 13.04.2017               |
| 211993                   | 17.04.2017               | 292597                   | 17.04.2017               | 292943                   | 19.04.2017               | 297360                   | 16.04.2017               |
| 212638                   | 14.04.2017               | 292598                   | 17.04.2017               | 292945                   | 19.04.2017               | 297361                   | 16.04.2017               |
| 213923                   | 18.04.2017               | 292599                   | 18.04.2017               | 293102                   | 17.04.2017               | 297463                   | 13.04.2017               |
| 214955                   | 16.04.2017               | 292600                   | 18.04.2017               | 293103                   | 19.04.2017               | 298673                   | 17.04.2017               |
| 214958                   | 17.04.2017               | 292604                   | 18.04.2017               | 293104                   | 19.04.2017               | 299452                   | 16.04.2017               |
| 215508                   | 16.04.2017               | 292605                   | 18.04.2017               | 293276                   | 17.04.2017               | 301775                   | 16.04.2017               |
| 215509                   | 16.04.2017               | 292608                   | 19.04.2017               | 293279                   | 17.04.2017               |                          |                          |

## Vzdání se práv k ochranné známce

Vlastník ochranné známky se může podle ustanovení § 30 zákona č. 441/2003 Sb. u Úřadu písemným prohlášením vzdát práv k ochranné známce v rozsahu všech výrobků nebo služeb, pro které byla zapsána, nebo některých z nich. Účinky tohoto prohlášení nastávají dnem doručení prohlášení vlastníka ochranné známky Úřadu a nelze je vzít zpět. V této kapitole je tedy uvedeno datum účinnosti vzdání se práv k ochranné známce. Pokud se vlastník vzdal práv k ochranné známce jen v rozsahu některých výrobků a služeb, je pod příslušným INID kódem zveřejněn rovněž zbývající seznam výrobků a služeb, pro které ochranná známka zůstává zapsána. Tato kapitola dále zahrnuje údaje o ochranných známkách, u kterých vlastník písemným prohlášením omezil rozsah ochrany ve vztahu k prvku ochranné známky.

(111) 358080  
(540)

**TN** TECHNONICOL

(510) (1) chemické výrobky pro průmysl, chemikálie určené pro vědu a fotografii, jakož i pro zemědělství, zahradnictví a lesnictví, hnojiva pro půdu, umělé pryskyřice v surovém stavu, nezpracované plastické hmoty, směsi do hasicích přístrojů, temperovací přípravky a přípravky na pájení, chemické výrobky určené ke konzervování potravin, tříslicí materiály, lepidla pro průmysl; (2) barvy, laky a fermeže, přípravky zamezující korozi a poškozování dřeva, barviva, mořidla, přírodní pryskyřice v surovém stavu, kovové fólie a kovové prášky pro malíře, dekoratéry, tiskaře a umělce; (6) obecné kovy a jejich slitiny, kovové stavební materiály s vyloučením kovových trubek a rour, přenosné kovové konstrukce, kovové materiály pro železnice, kovové kabely a dráty neelektrické, kovové železářské zboží, drobné železářské zboží, seřfy, rudy; (16) papír, papírovina, balicí papír, karton, tiskárenské výrobky, knihařský materiál, fotografie, papírenské zboží, lepidla pro kancelářské účely nebo pro použití v domácnosti, materiál pro umělce, štětce, psací stroje a kancelářské potřeby (s výjimkou nábytku), učební a výukové pomůcky (s výjimkou přístrojů), balicí materiály z plastu (nezařazené do jiných tříd), tiskařské typy, štočky; (17) pryž, gutaperča, guma, azbest, slída, kaučuk surový nebo polotovar, náhražky pro nezpracovanou a

částečně zpracovanou pryž, gumu, azbest a slídu, polotovary z plastických hmot pro použití ve výrobě, těsnicí, tlumicí, výplňové a izolační materiály, všechny výše uvedené výrobky s vyloučením ohebných nekovových trubek; (19) stavební materiály nekovové s vyloučením neohebných nekovových trubek pro stavebnictví, asfalt a smola, přenosné konstrukce nekovové, nekovové pomníky; (22) lana, provazy, síťky, stany, celty, plachty, plachtoviny, pytle a vaky (neobsažené v jiných třídách), materiály na vycpávky a výplně (s výjimkou gumy nebo plastů), textilní materiály ze surových vláken; (27) koberce, rohožky, rohože, linoleum a jiné podlahové krytiny v rámci této třídy, závěsné dekorace na stěnu (ne z textilních materiálů); (35) propagační činnost a reklama, pomoc při řízení obchodní činnosti, obchodní administrativa, kancelářské práce, služby agentury zaměřené na export a import, průzkum trhu, propagace prodeje, dodavatelské služby pro třetí osoby (nákup zboží), maloobchodní služby vztahující se k stavebním materiálům, pryži, gutaperče, gumě, azbestu, slídě, polotovarům z plastických hmot pro použití ve výrobě, těsnicím, tlumicím, výplňovým a izolačním materiálům, nekovovým stavebním materiálům, asfaltu a smole, střešním krytinám s vyloučením ohebných nekovových trubek a neohebných nekovových trubek pro stavebnictví, shromažďování tepelně izolačních, voděodolných, zvukotěsných a střešních materiálů, aby si mohli zákazníci takové výrobky pohodlně prohlédnout, porovnat a nakoupit s vyloučením ohebných nekovových trubek a neohebných nekovových trubek pro stavebnictví; (37) stavebnictví, opravy budov a staveb, pokrývačské služby (práce), obnova střeš, montáž strojů; (39) doprava, balení a skladování zboží, organizování cest; (42) vědecké a technologické služby a související výzkum a projektování, analytické a výzkumné služby v průmyslu, navrhování a vývoj počítačového hardwaru a softwaru.

(511) 1, 2, 6, 16, 17, 19, 22, 27, 35, 37, 39, 42

(210) O-533354

(580) s účinností ode dne 02.11.2017/prohlášení vlastníka o částečném vzdání se práv

### Změny vlastníků ochranných známek

Kapitola obsahuje údaje o ochranných známkách, které byly převedeny nebo přešly ve smyslu ustanovení § 15 odst. 1, 2 a § 16 zákona č. 441/2003 Sb. na jiného vlastníka v rozsahu všech zapsaných výrobků nebo služeb.

| Číslo zápisu (111) | Dřívější vlastník (770)   | Nynější vlastník (730)   | S účinností od (580) |
|--------------------|---|--|----------------------|
| 173197             | BAL SPECTRUM s.r.o., Průmyslová 1472/11, Praha 10, Hostivař, 10219, CZ        | BARVY A LAKY HOSTIVAŘ, a.s., Průmyslová 1472/11, Praha 10, Hostivař, 10200, CZ | 07.11.2017           |
| 184627             | Noana, výrobní družstvo, V Chotejně 1267/1, Praha 10, 10200, CZ               | KERAMO, družstvo umělecké výroby Kožlany, Na Drahách 235, Kožlany, 33144, CZ   | 02.11.2017           |
| 184628             | Noana, výrobní družstvo, V Chotejně 1267/1, Praha 10, 10200, CZ               | KERAMO, družstvo umělecké výroby Kožlany, Na Drahách 235, Kožlany, 33144, CZ   | 02.11.2017           |
| 194746             | Noana, výrobní družstvo, V Chotejně 1267/1, Praha 10, 10200, CZ               | KERAMO, družstvo umělecké výroby Kožlany, Na Drahách 235, Kožlany, 33144, CZ   | 02.11.2017           |
| 195731             | Noana, výrobní družstvo, V Chotejně 1267/1, Praha 10, 10200, CZ               | KERAMO, družstvo umělecké výroby Kožlany, Na Drahách 235, Kožlany, 33144, CZ   | 02.11.2017           |
| 195732             | Noana, výrobní družstvo, V Chotejně 1267/1, Praha 10, 10200, CZ               | KERAMO, družstvo umělecké výroby Kožlany, Na Drahách 235, Kožlany, 33144, CZ   | 02.11.2017           |
| 195733             | STAVODĚL, výrobní družstvo, V Chotejně 1267/1, Praha 10 - Hostivař, 10200, CZ | Noana, výrobní družstvo, V Chotejně 1267/1, Praha 10, Hostivař, 10200, CZ      | 02.11.2017           |
| 196490             | STAVODĚL, výrobní družstvo, V Chotejně 1267/1, Praha 10 - Hostivař, 10200, CZ | Noana, výrobní družstvo, V Chotejně 1267/1, Praha 10, Hostivař, 10200, CZ      | 02.11.2017           |
| 197053             | Noana, výrobní družstvo, V Chotejně 1267/1, Praha 10, 10200, CZ               | KERAMO, družstvo umělecké výroby Kožlany, Na Drahách 235, Kožlany, 33144, CZ   | 02.11.2017           |
| 202752             | Noana, výrobní družstvo, V Chotejně 1267/1, Praha 10, 10200, CZ               | KERAMO, družstvo umělecké výroby Kožlany, Na Drahách 235, Kožlany, 33144, CZ   | 02.11.2017           |
| 202753             | Noana, výrobní družstvo, V Chotejně 1267/1, Praha 10, 10200, CZ               | KERAMO, družstvo umělecké výroby Kožlany, Na Drahách 235, Kožlany, 33144, CZ   | 02.11.2017           |
| 203330             | Noana, výrobní družstvo, V Chotejně 1267/1, Praha 10, 10200, CZ               | KERAMO, družstvo umělecké výroby Kožlany, Na Drahách 235, Kožlany, 33144, CZ   | 02.11.2017           |
| 203332             | STAVODĚL, výrobní družstvo, V Chotejně 1267/1, Praha 10 - Hostivař, 10200, CZ | Noana, výrobní družstvo, V Chotejně 1267/1, Praha 10, Hostivař, 10200, CZ      | 02.11.2017           |
| 203333             | STAVODĚL, výrobní družstvo, V Chotejně 1267/1, Praha 10 - Hostivař, 10200, CZ | Noana, výrobní družstvo, V Chotejně 1267/1, Praha 10, Hostivař, 10200, CZ      | 02.11.2017           |
| 203334             | STAVODĚL, výrobní družstvo, V Chotejně 1267/1, Praha 10 - Hostivař, 10200, CZ | Noana, výrobní družstvo, V Chotejně 1267/1, Praha 10, Hostivař, 10200, CZ      | 02.11.2017           |
| 203335             | STAVODĚL, výrobní družstvo, V Chotejně 1267/1, Praha 10 - Hostivař, 10200, CZ | Noana, výrobní družstvo, V Chotejně 1267/1, Praha 10, Hostivař, 10200, CZ      | 02.11.2017           |
| 203336             | STAVODĚL, výrobní družstvo, V Chotejně 1267/1, Praha 10 - Hostivař, 10200, CZ | Noana, výrobní družstvo, V Chotejně 1267/1, Praha 10, Hostivař, 10200, CZ      | 02.11.2017           |
| 203337             | Noana, výrobní družstvo, V Chotejně 1267/1, Praha 10, 10200, CZ               | KERAMO, družstvo umělecké výroby Kožlany, Na Drahách 235, Kožlany, 33144, CZ   | 02.11.2017           |
| 203338             | Noana, výrobní družstvo, V Chotejně 1267/1, Praha 10, 10200, CZ               | KERAMO, družstvo umělecké výroby Kožlany, Na Drahách 235, Kožlany, 33144, CZ   | 02.11.2017           |
| 203339             | Noana, výrobní družstvo, V Chotejně 1267/1, Praha 10, 10200, CZ               | KERAMO, družstvo umělecké výroby Kožlany, Na Drahách 235, Kožlany, 33144, CZ   | 02.11.2017           |
| 208623             | STAVODĚL, výrobní družstvo, V Chotejně 1267/1, Praha 10 - Hostivař, 10200, CZ | Noana, výrobní družstvo, V Chotejně 1267/1, Praha 10, Hostivař, 10200, CZ      | 02.11.2017           |
| 210054             | Noana, výrobní družstvo, V Chotejně 1267/1, Praha 10, 10200, CZ               | KERAMO, družstvo umělecké výroby Kožlany, Na Drahách 235, Kožlany, 33144, CZ   | 02.11.2017           |
| 210055             | Noana, výrobní družstvo, V Chotejně 1267/1, Praha 10, 10200, CZ               | KERAMO, družstvo umělecké výroby Kožlany, Na Drahách 235, Kožlany, 33144, CZ   | 02.11.2017           |
| 210676             | Noana, výrobní družstvo, V Chotejně 1267/1, Praha 10, 10200, CZ               | KERAMO, družstvo umělecké výroby Kožlany, Na Drahách 235, Kožlany, 33144, CZ   | 02.11.2017           |
| 211345             | Noana, výrobní družstvo, V Chotejně 1267/1, Praha 10, 10200, CZ               | KERAMO, družstvo umělecké výroby Kožlany, Na Drahách 235, Kožlany, 33144, CZ   | 02.11.2017           |
| 211347             | Noana, výrobní družstvo, V Chotejně 1267/1, Praha 10, 10200, CZ               | KERAMO, družstvo umělecké výroby Kožlany, Na Drahách 235, Kožlany, 33144, CZ   | 02.11.2017           |
| 211348             | Noana, výrobní družstvo, V Chotejně 1267/1, Praha 10, 10200, CZ               | KERAMO, družstvo umělecké výroby Kožlany, Na Drahách 235, Kožlany, 33144, CZ   | 02.11.2017           |

| Číslo zápisu (111) | Dřívější vlastník (770)   | Nynější vlastník (730)   | S účinností od (580) |
|--------------------|---|--|----------------------|
| 211349             | Noana, výrobní družstvo, V Chotejně 1267/1, Praha 10, 10200, CZ   | KERAMO, družstvo umělecké výroby Kožlany, Na Drahách 235, Kožlany, 33144, CZ                               | 02.11.2017           |
| 211350             | STAVODĚL, výrobní družstvo, V Chotejně 1267/1, Praha 10, Hostivař, 10200, CZ  | Noana, výrobní družstvo, V Chotejně 1267/1, Praha 10, Hostivař, 10200, CZ                                  | 02.11.2017           |
| 211351             | STAVODĚL, výrobní družstvo, V Chotejně 1267/1, Praha 10, Hostivař, 10200, CZ  | Noana, výrobní družstvo, V Chotejně 1267/1, Praha 10, Hostivař, 10200, CZ                                  | 02.11.2017           |
| 211352             | STAVODĚL, výrobní družstvo, V Chotejně 1267/1, Praha 10, Hostivař, 10200, CZ  | Noana, výrobní družstvo, V Chotejně 1267/1, Praha 10, Hostivař, 10200, CZ                                  | 02.11.2017           |
| 211353             | STAVODĚL, výrobní družstvo, V Chotejně 1267/1, Praha 10, Hostivař, 10200, CZ  | Noana, výrobní družstvo, V Chotejně 1267/1, Praha 10, Hostivař, 10200, CZ                                  | 02.11.2017           |
| 211354             | STAVODĚL, výrobní družstvo, V Chotejně 1267/1, Praha 10, Hostivař, 10200, CZ  | Noana, výrobní družstvo, V Chotejně 1267/1, Praha 10, Hostivař, 10200, CZ                                  | 02.11.2017           |
| 211355             | STAVODĚL, výrobní družstvo, V Chotejně 1267/1, Praha 10, Hostivař, 10200, CZ  | Noana, výrobní družstvo, V Chotejně 1267/1, Praha 10, Hostivař, 10200, CZ                                  | 02.11.2017           |
| 213888             | GlaxoSmithKline LLC, Corporation Service Company, 2711 Centerville Road, Suite 400, Wilmington, County of New Castle, 19808, DE, US | GlaxoSmithKline Consumer Healthcare (UK) IP Limited, 980 Great West Road, Brentford, Middlesex TW8 9GS, GB | 06.11.2017           |
| 213950             | Noana, výrobní družstvo, V Chotejně 1267/1, Praha 10, 10200, CZ   | KERAMO, družstvo umělecké výroby Kožlany, Na Drahách 235, Kožlany, 33144, CZ                               | 02.11.2017           |
| 214496             | STAVODĚL, výrobní družstvo, V Chotejně 1267/1, Praha 10, Hostivař, 10200, CZ  | Noana, výrobní družstvo, V Chotejně 1267/1, Praha 10, Hostivař, 10200, CZ                                  | 02.11.2017           |
| 214497             | STAVODĚL, výrobní družstvo, V Chotejně 1267/1, Praha 10, Hostivař, 10200, CZ  | Noana, výrobní družstvo, V Chotejně 1267/1, Praha 10, Hostivař, 10200, CZ                                  | 02.11.2017           |
| 214993             | Noana, výrobní družstvo, V Chotejně 1267/1, Praha 10, 10200, CZ   | KERAMO, družstvo umělecké výroby Kožlany, Na Drahách 235, Kožlany, 33144, CZ                               | 02.11.2017           |
| 216171             | INTERAGENCIE, a.s., Dělostřelecká 232/31, Praha 6, Střešovice, 16200, CZ  | INTERAGENCIE HOLDING s.r.o., Dělostřelecká 232/31, Praha 6, Střešovice, 16200, CZ                          | 06.11.2017           |
| 218233             | STAVODĚL, výrobní družstvo, V Chotejně 1267/1, Praha 10, Hostivař, 10200, CZ  | Noana, výrobní družstvo, V Chotejně 1267/1, Praha 10, Hostivař, 10200, CZ                                  | 02.11.2017           |
| 219062             | Noana, výrobní družstvo, V Chotejně 1267/1, Praha 10, 10200, CZ   | KERAMO, družstvo umělecké výroby Kožlany, Na Drahách 235, Kožlany, 33144, CZ                               | 02.11.2017           |
| 219063             | Noana, výrobní družstvo, V Chotejně 1267/1, Praha 10, 10200, CZ   | KERAMO, družstvo umělecké výroby Kožlany, Na Drahách 235, Kožlany, 33144, CZ                               | 02.11.2017           |
| 219064             | Noana, výrobní družstvo, V Chotejně 1267/1, Praha 10, 10200, CZ   | KERAMO, družstvo umělecké výroby Kožlany, Na Drahách 235, Kožlany, 33144, CZ                               | 02.11.2017           |
| 219180             | STAVODĚL, výrobní družstvo, V Chotejně 1267/1, Praha 10, Hostivař, 10200, CZ  | Noana, výrobní družstvo, V Chotejně 1267/1, Praha 10, Hostivař, 10200, CZ                                  | 02.11.2017           |
| 219181             | STAVODĚL, výrobní družstvo, V Chotejně 1267/1, Praha 10, Hostivař, 10200, CZ  | Noana, výrobní družstvo, V Chotejně 1267/1, Praha 10, Hostivař, 10200, CZ                                  | 02.11.2017           |
| 219182             | STAVODĚL, výrobní družstvo, V Chotejně 1267/1, Praha 10, Hostivař, 10200, CZ  | Noana, výrobní družstvo, V Chotejně 1267/1, Praha 10, Hostivař, 10200, CZ                                  | 02.11.2017           |
| 219793             | Noana, výrobní družstvo, V Chotejně 1267/1, Praha 10, 10200, CZ   | KERAMO, družstvo umělecké výroby Kožlany, Na Drahách 235, Kožlany, 33144, CZ                               | 02.11.2017           |
| 220540             | GlaxoSmithKline LLC, Corporation Service Company, 2711 Centerville Road, Suite 400, Wilmington, County of New Castle, 19808, DE, US | GlaxoSmithKline Consumer Healthcare (UK) IP Limited, 980 Great West Road, Brentford, Middlesex TW8 9GS, GB | 06.11.2017           |
| 220541             | GlaxoSmithKline LLC, Corporation Service Company, 2711 Centerville Road, Suite 400, Wilmington, County of New Castle, 19808, DE, US | GlaxoSmithKline Consumer Healthcare (UK) IP Limited, 980 Great West Road, Brentford, Middlesex TW8 9GS, GB | 06.11.2017           |
| 220542             | GlaxoSmithKline LLC, Corporation Service Company, 2711 Centerville Road, Suite 400, Wilmington, County of New Castle, 19808, DE, US | GlaxoSmithKline Consumer Healthcare (UK) IP Limited, 980 Great West Road, Brentford, Middlesex TW8 9GS, GB | 06.11.2017           |
| 220543             | GlaxoSmithKline LLC, Corporation Service Company, 2711 Centerville Road, Suite 400, Wilmington, County of New Castle, 19808, DE, US | GlaxoSmithKline Consumer Healthcare (UK) IP Limited, 980 Great West Road, Brentford, Middlesex TW8 9GS, GB | 06.11.2017           |
| 220556             | GlaxoSmithKline LLC, Corporation Service Company, 2711 Centerville Road, Suite 400, Wilmington, County of New Castle, 19808, DE, US | GlaxoSmithKline Consumer Healthcare (UK) IP Limited, 980 Great West Road, Brentford, Middlesex TW8 9GS, GB | 06.11.2017           |
| 220967             | GlaxoSmithKline LLC, Corporation Service Company, 2711 Centerville Road, Suite 400, Wilmington, County of New Castle, 19808, DE, US | GlaxoSmithKline Consumer Healthcare (UK) IP Limited, 980 Great West Road, Brentford, Middlesex TW8 9GS, GB | 06.11.2017           |

| Číslo zápisu (111) | Dřívější vlastník (770)   | Nynější vlastník (730)   | S účinností od (580) |
|--------------------|---|--|----------------------|
| 220971             | GlaxoSmithKline LLC, Corporation Service Company, 2711 Centerville Road, Suite 400, Wilmington, County of New Castle, 19808, DE, US | GlaxoSmithKline Consumer Healthcare (UK) IP Limited, 980 Great West Road, Brentford, Middlesex TW8 9GS, GB             | 06.11.2017           |
| 221233             | GlaxoSmithKline LLC, Corporation Service Company, 2711 Centerville Road, Suite 400, Wilmington, County of New Castle, 19808, DE, US | GlaxoSmithKline Consumer Healthcare (UK) IP Limited, 980 Great West Road, Brentford, Middlesex TW8 9GS, GB             | 06.11.2017           |
| 225063             | STAVODĚL, výrobní družstvo, V Chotejně 1267/1, Praha 10, Hostivař, 10200, CZ  | Noana, výrobní družstvo, V Chotejně 1267/1, Praha 10, Hostivař, 10200, CZ  | 02.11.2017           |
| 225064             | STAVODĚL, výrobní družstvo, V Chotejně 1267/1, Praha 10, Hostivař, 10200, CZ  | Noana, výrobní družstvo, V Chotejně 1267/1, Praha 10, Hostivař, 10200, CZ  | 02.11.2017           |
| 225508             | STAVODĚL, výrobní družstvo, V Chotejně 1267/1, Praha 10, Hostivař, 10200, CZ  | Noana, výrobní družstvo, V Chotejně 1267/1, Praha 10, Hostivař, 10200, CZ  | 02.11.2017           |
| 226146             | STAVODĚL, výrobní družstvo, V Chotejně 1267/1, Praha 10, Hostivař, 10200, CZ  | Noana, výrobní družstvo, V Chotejně 1267/1, Praha 10, Hostivař, 10200, CZ  | 02.11.2017           |
| 226147             | Noana, výrobní družstvo, V Chotejně 1267/1, Praha 10, 10200, CZ   | KERAMO, družstvo umělecké výroby Kožlany, Na Drahách 235, Kožlany, 33144, CZ   | 02.11.2017           |
| 228018             | STAVODĚL, výrobní družstvo, V Chotejně 1267/1, Praha 10, Hostivař, 10200, CZ  | Noana, výrobní družstvo, V Chotejně 1267/1, Praha 10, Hostivař, 10200, CZ  | 02.11.2017           |
| 229911             | STAVODĚL, výrobní družstvo, V Chotejně 1267/1, Praha 10, Hostivař, 10200, CZ  | Noana, výrobní družstvo, V Chotejně 1267/1, Praha 10, Hostivař, 10200, CZ  | 02.11.2017           |
| 230668             | Noana, výrobní družstvo, V Chotejně 1267/1, Praha 10, 10200, CZ   | KERAMO, družstvo umělecké výroby Kožlany, Na Drahách 235, Kožlany, 33144, CZ   | 02.11.2017           |
| 230669             | Noana, výrobní družstvo, V Chotejně 1267/1, Praha 10, 10200, CZ   | KERAMO, družstvo umělecké výroby Kožlany, Na Drahách 235, Kožlany, 33144, CZ   | 02.11.2017           |
| 230672             | Noana, výrobní družstvo, V Chotejně 1267/1, Praha 10, 10200, CZ   | KERAMO, družstvo umělecké výroby Kožlany, Na Drahách 235, Kožlany, 33144, CZ   | 02.11.2017           |
| 232592             | Noana, výrobní družstvo, V Chotejně 1267/1, Praha 10, 10200, CZ   | KERAMO, družstvo umělecké výroby Kožlany, Na Drahách 235, Kožlany, 33144, CZ   | 02.11.2017           |
| 233018             | Noana, výrobní družstvo, V Chotejně 1267/1, Praha 10, 10200, CZ   | KERAMO, družstvo umělecké výroby Kožlany, Na Drahách 235, Kožlany, 33144, CZ   | 02.11.2017           |
| 233019             | Noana, výrobní družstvo, V Chotejně 1267/1, Praha 10, 10200, CZ   | KERAMO, družstvo umělecké výroby Kožlany, Na Drahách 235, Kožlany, 33144, CZ   | 02.11.2017           |
| 233020             | Noana, výrobní družstvo, V Chotejně 1267/1, Praha 10, 10200, CZ   | KERAMO, družstvo umělecké výroby Kožlany, Na Drahách 235, Kožlany, 33144, CZ   | 02.11.2017           |
| 234684             | STAVODĚL, výrobní družstvo, V Chotejně 1267/1, Praha 10, Hostivař, 10200, CZ  | Noana, výrobní družstvo, V Chotejně 1267/1, Praha 10, Hostivař, 10200, CZ  | 02.11.2017           |
| 236496             | STAVODĚL, výrobní družstvo, V Chotejně 1267/1, Praha 10, Hostivař, 10200, CZ  | Noana, výrobní družstvo, V Chotejně 1267/1, Praha 10, Hostivař, 10200, CZ  | 02.11.2017           |
| 236498             | STAVODĚL, výrobní družstvo, V Chotejně 1267/1, Praha 10, Hostivař, 10200, CZ  | Noana, výrobní družstvo, V Chotejně 1267/1, Praha 10, Hostivař, 10200, CZ  | 02.11.2017           |
| 236500             | Noana, výrobní družstvo, V Chotejně 1267/1, Praha 10, 10200, CZ   | KERAMO, družstvo umělecké výroby Kožlany, Na Drahách 235, Kožlany, 33144, CZ   | 02.11.2017           |
| 240833             | STAVODĚL, výrobní družstvo, V Chotejně 1267/1, Praha 10, Hostivař, 10200, CZ  | Noana, výrobní družstvo, V Chotejně 1267/1, Praha 10, Hostivař, 10200, CZ  | 02.11.2017           |
| 256766A            | Vladimír Jiránek, Pařížská 19, Praha 1, 11000, CZ   | Jiránková Eva, Pařížská 203/19, Praha 1, Josefov, 11000, CZ<br>Levanti Kateřina, Strojnická 1429/9, Praha 7, 17000, CZ | 07.11.2017           |
| 264945             | Lanagy, s. r. o., Karpatské námestie 10/A, Bratislava 831 06, SK  | Morning Net, s.r.o., Drieňová 1/J, 821 01 Bratislava - mestská časť Ružinov, SK  | 02.11.2017           |
| 278282             | HOTEL JALTA, a. s., Václavské nám. 45/818, Praha 1, 11000, CZ   | Boutique Hotel Jalta a.s., Václavské náměstí 818/45, Praha 1, Nové Město, 11000, CZ                                    | 07.11.2017           |
| 278283             | Hotel Jalta, a. s., Václavské nám. 45/818, Praha 1, 11000, CZ   | Boutique Hotel Jalta a.s., Václavské náměstí 818/45, Praha 1, Nové Město, 11000, CZ                                    | 07.11.2017           |
| 279740             | HOTEL JALTA, a. s., Václavské nám. 45, Praha 1, 11000, CZ   | Boutique Hotel Jalta a.s., Václavské náměstí 818/45, Praha 1, Nové Město, 11000, CZ                                    | 07.11.2017           |
| 279741             | Hotel Jalta, a. s., Václavské nám. 45, Praha 1, 11000, CZ   | Boutique Hotel Jalta a.s., Václavské náměstí 818/45, Praha 1, Nové Město, 11000, CZ                                    | 07.11.2017           |
| 281278             | Vladimír Jiránek, Pařížská 19, Praha 1, 11000, CZ   | Jiránková Eva, Pařížská 203/19, Praha 1, Josefov, 11000, CZ<br>Levanti Kateřina, Strojnická 1429/9, Praha 7, 17000, CZ | 07.11.2017           |
| 281547             | A U D M I N spol. s r. o., Budějovická 860/48, Praha 4 Krč, 14000, CZ   | IT Enterprise Services Czechia, s.r.o., Za Brumlovkou 1559/5, Praha 4, Michle, 14000, CZ                               | 02.11.2017           |
| 282636             | E - Profit, a.s., Dušní 906/8, Praha 1, 11000, CZ   | Fiala Jakub Ing., Lucinková 585/6, Praha 9, Hostavice, 19800, CZ   | 02.11.2017           |



| Číslo zápisu (111) | Dřívější vlastník (770)   | Nynější vlastník (730)   | S účinností od (580) |
|--------------------|---|--|----------------------|
| 283140             | A U D M I N spol. s r. o., Budějovická 860/48, Praha 4 Krč, 14000, CZ                       | IT Enterprise Services Czechia, s.r.o., Za Brumlovkou 1559/5, Praha 4, Michle, 14000, CZ   | 02.11.2017           |
| 289992             | HOTEL JALTA, a. s., Václavské nám. 45/818, Praha 1, 11000, CZ                               | Boutique Hotel Jalta a.s., Václavské náměstí 818/45, Praha 1, Nové Město, 11000, CZ  | 07.11.2017           |
| 291723             | HOTEL JALTA, a. s., Václavské nám. 45/818, Praha 1, 11000, CZ                               | Boutique Hotel Jalta a.s., Václavské náměstí 818/45, Praha 1, Nové Město, 11000, CZ  | 07.11.2017           |
| 294180             | ViD ELSTROEM, s.r.o., č.p. 69, Nová Ves u Světlé, 58291, CZ                                 | Floramár s.r.o., Ostrov č. p. 49, Ostrav, 58401, CZ  | 02.11.2017           |
| 294392             | Balcarová Miroslava, Špálova 27, Žďár nad Sázavou 7, 59101, CZ                              | KITCHEN TECHNOLOGY s.r.o., Brněnská 131/37, Žďár nad Sázavou, 59101, CZ  | 01.11.2017           |
| 296386             | ViD ELSTROEM, s.r.o., č.p. 69, Nová Ves u Světlé, 58291, CZ                                 | Floramár s.r.o., Ostrov č. p. 49, Ostrav, 58401, CZ  | 02.11.2017           |
| 297369             | INTERAGENCIE, a.s., Dělostřelecká 232/31, Praha 6, Střešovice, 16200, CZ                    | INTERAGENCIE HOLDING s.r.o., Dělostřelecká 232/31, Praha 6, Střešovice, 16200, CZ  | 06.11.2017           |
| 297852             | Kronďák Jiří Ing., Radimská 139, Praha 9, 19016, CZ   | Kronďák Jiří, Starokolínská 101, Praha 9, Újezd na Lesy, 19016, CZ   | 01.11.2017           |
| 297853             | Kronďák Jiří Ing., Radimská 139, Praha 9, 19016, CZ   | Kronďák Jiří, Starokolínská 101, Praha 9, Újezd na Lesy, 19016, CZ   | 01.11.2017           |
| 315625             | Hlavsa Jan, Na Okraji 335/42B, Praha 6, 16200, CZ   | Steiden Jan, Svobody 267, Osek, 41705, CZ  | 06.11.2017           |
| 320969             | Lanagy, s. r. o., Karpatské námestie 10/A, Bratislava 831 06, SK                            | Morning Net, s.r.o., Drieňová 1/J, 821 01 Bratislava - mestská časť Ružinov, SK  | 02.11.2017           |
| 327124             | Lanagy, s. r. o., Karpatské námestie 10/A, Bratislava 831 06, SK                            | Morning Net, s.r.o., Drieňová 1/J, 821 01 Bratislava - mestská časť Ružinov, SK  | 02.11.2017           |
| 332963             | Lanagy, s. r. o., Karpatské námestie 10/A, Bratislava 831 06, SK                            | Morning Net, s.r.o., Drieňová 1/J, 821 01 Bratislava - mestská časť Ružinov, SK  | 02.11.2017           |
| 340263             | E - Profit, a.s., Dušní 906/8, Praha 1, 11000, CZ   | Fiala Jakub Ing., Lucinková 585/6, Praha 9, Hostavice, 19800, CZ   | 02.11.2017           |
| 340264             | E-Profit, a.s., Dušní 906/8, CZ   | Fiala Jakub Ing., Lucinková 585/6, Praha 9, Hostavice, 19800, CZ   | 02.11.2017           |
| 340265             | E- Profit, a.s., Dušní 906/8, Praha 1, 11000, CZ  | Fiala Jakub Ing., Lucinková 585/6, Praha 9, Hostavice, 19800, CZ   | 02.11.2017           |
| 353810             | Kóša Peter, Tkáčska 3, Spišská Nová Ves, SK<br>Čmelík Tomáš, Úkolky 1020, Bzenec, 69681, CZ | Kóša Peter, Tkáčska 3, 052 01 Spišská Nová Ves, SK<br>Čmelík Tomáš, Úkolky 1020, Bzenec, 69681, CZ<br>Fecko Lukáš, Tkáčska 2722/6, 052 01 Spišská Nová Ves, CZ | 01.11.2017           |
| 354136             | Rakovská Kateřina, Tolstého 1134, Valašské Meziříčí, 75701, CZ                              | FITEO CZ s.r.o., Dolní 1082, Štramberk, 74266, CZ  | 06.11.2017           |
| 358451             | Archimedes Inspiration a.s., Opletalova 1535/4, Praha 1 - Nové Město, 11376, CZ             | MOOVEEZ company a.s., U Golfu 644, Praha 10, Horní Měcholupy, 10900, CZ  | 02.11.2017           |
| 359077             | Hipp Czech s.r.o., Pekařská 628/14, Praha 5 - Jinonice, 15500, CZ                           | Hipp & Co, Brünigstrasse 141, Sachseln, CH   | 07.11.2017           |
| 359747             | Terra Group Investment, a.s., Karolíny Světlé 716/1, Brno, 62800, CZ                        | Občanům s.r.o., Videňská 995/63, Brno, Štýřice, 63900, CZ  | 07.11.2017           |
| 362758             | Hipp Czech s.r.o., Pekařská 628/14, Praha, 15500, CZ  | Hipp & Co, Brünigstrasse 141, Sachseln, CH   | 07.11.2017           |
| 362759             | Hipp Czech s.r.o., Pekařská 628/14, Praha, 15500, CZ  | Hipp & Co, Brünigstrasse 141, Sachseln, CH   | 07.11.2017           |

### Změny v údajích o vlastnících ochranných známek

Kapitola obsahuje ochranné známky, u kterých byla v rejstříku ochranných známek vyznačena změna v údajích o vlastnících ve smyslu ustanovení § 27 odst. 2 a 7 zákona č. 441/2003 Sb.

| Číslo zápisu<br>(111) | Vlastník<br>(730)   | S účinností od<br>(580) |
|-----------------------|---|-------------------------|
| 163222                | THALES UK LIMITED, 350 LONGWATER AVENUE, GREEN PARK, READING, BERKSHIRE, RG2 6GF, GB                          | 03.11.2017              |
| 164792                | AP TRUST a.s., Štětškova 1638/18, Praha 4, Nusle, 14000, CZ   | 03.11.2017              |
| 166971                | Smithers-Oasis Company, 295 South Water Street, Suite 201, Kent, 44240, OH, US                                | 02.11.2017              |
| 212310                | Wolf Přemysl PhDr., Pod strání 2156/11, Praha 10, Strašnice, 10000, CZ  | 07.11.2017              |
| 215249                | United States Polo Association, 1400 Centrepark Blvd., Suite 200, West Palm Beach, 33401, FL, US              | 02.11.2017              |
| 216500                | Nadace pro rozvoj architektury a stavitelství, Václavské náměstí 833/31, Praha 1, Nové Město, 11000, CZ       | 02.11.2017              |
| 217810                | Hrbek Václav, Augustinova 2074, Praha 4 - Chodov, 14800, CZ   | 07.11.2017              |
| 218326                | VJB PARTNER, spol. s r. o., K lanovce 1042, Jáchymov, 36251, CZ   | 03.11.2017              |
| 219573                | Paseka Vlastislav, Voleníkova 1453/24, Praha 5, 15500, CZ   | 02.11.2017              |
| 221222                | Paseka Vlastislav, Voleníkova 1453/24, Praha 5, 15500, CZ   | 02.11.2017              |
| 221223                | LEVEL,a.s., Vejražkova 1037/32, Praha 5, Košiče, 15000, CZ  | 02.11.2017              |
| 222559                | Culligan International Company, 9399 West Higgins Road, Suite 1100, Rosemont, 60018, IL, US                   | 06.11.2017              |
| 229994                | MAXIS a.s., Slezská 2127/13, Praha 2, Vinohrady, 12000, CZ  | 03.11.2017              |
| 238700                | Plzeňský skart a.s., Prvomájová 20/35, Plzeň, Křimice, 32200, CZ  | 02.11.2017              |
| 239602                | MAXIS a.s., Slezská 2127/13, Praha 2, Vinohrady, 12000, CZ  | 03.11.2017              |
| 239603                | MAXIS a.s., Slezská 2127/13, Praha 2, Vinohrady, 12000, CZ  | 03.11.2017              |
| 240762                | Asociace pro vodu ČR z.s., Traťová 574/1, Brno, Horní Heršpice, 61900, CZ                                     | 01.11.2017              |
| 243980                | MAXIS a.s., Slezská 2127/13, Praha 2, Vinohrady, 12000, CZ  | 03.11.2017              |
| 264945                | Lanagy, s. r. o., Karpatcké námestie 10/A, Bratislava 831 06, SK  | 01.11.2017              |
| 264945                | Morning Net, s.r.o., Pod Párovcami 7271/161, 921 01 Piešťany, SK  | 06.11.2017              |
| 277051                | MAXIS a.s., Slezská 2127/13, Praha 2, Vinohrady, 12000, CZ  | 03.11.2017              |
| 280276                | Vlach Robert, Přívozká 1676/31, Ostrava, Moravská Ostrava, 70200, CZ  | 07.11.2017              |
| 288842                | FK Šardice a.s., Šardice č.p. 828, 69613, CZ  | 01.11.2017              |
| 293705                | Beskydská likérka s. r. o., Na Zbytkách 41, Staré Město, 73901, CZ  | 02.11.2017              |
| 293706                | Beskydská likérka s. r. o., Na Zbytkách 41, Staré Město, 73901, CZ  | 02.11.2017              |
| 296119                | Pekařství MAYAK, a.s., Těšínská 264/28, Ostrava, Radvanice, 71600, CZ   | 06.11.2017              |
| 296128                | OSA - Ochranný svaz autorský pro práva k dílům hudebním, z.s., Čs. armády 786/20, Praha 6, Bubeneč, 16000, CZ | 06.11.2017              |
| 296239                | LASER CUT s.r.o., 4. května 2186, Vsetín, 75501, CZ   | 06.11.2017              |
| 296720                | SKKS, s.r.o., Poděbradská 520/24, Praha 9, Vysočany, 19000, CZ  | 03.11.2017              |
| 297290                | Kabelka Petr Ing., Vejdovského 1305/8, Olomouc, Hodolany, 77900, CZ   | 02.11.2017              |
| 297291                | Kabelka Petr Ing., Vejdovského 1305/8, Olomouc, Hodolany, 77900, CZ   | 02.11.2017              |
| 297310                | Králiček Jiří, Pitkova 594, Opočno, 51773, CZ   | 06.11.2017              |
| 297436                | ADAMA Agan Ltd., P.O.Box 262, Northern Industrial Zone, 7710201 Ashdod, IL                                    | 02.11.2017              |
| 297536                | DACHI s.r.o., Na Výsluní 201/13, Praha 10 - Strašnice, 10000, CZ  | 02.11.2017              |
| 298291                | Halouzka Dušan Ing., U kapličky 223/18, Olomouc - Nové Sady, 77900, CZ  | 02.11.2017              |
| 298564                | DC VISION, s.r.o., Dolní náměstí 304/22, Opava, Město, 74601, CZ  | 01.11.2017              |
| 298606                | BOOTCAMPS s.r.o., Evropská 370/15, Praha 6, Dejvice, 16000, CZ  | 02.11.2017              |
| 304770                | Vitoušek Pavel, Zahradní 650, Vinařice, 27307, CZ   | 03.11.2017              |
| 304840                | VESSAN s.r.o., Vodičkova 791/41, Praha 1, Nové Město, 11000, CZ   | 03.11.2017              |
| 304841                | VESSAN s.r.o., Vodičkova 791/41, Praha 1, Nové Město, 11000, CZ   | 03.11.2017              |
| 307060                | Halouzka Dušan Ing., U kapličky 223/18, Olomouc - Nové Sady, 77900, CZ  | 02.11.2017              |
| 307064                | Google LLC, 1600 Amphitheatre Parkway, Mountain View, 94043, CA, US   | 02.11.2017              |
| 307757                | Doktor Důlek s.r.o., Pospíšilova 1236/18a, Hradec Králové, 50003, CZ  | 03.11.2017              |
| 315381                | Doktor Důlek s.r.o., Pospíšilova 1236/18a, Hradec Králové, 50003, CZ  | 03.11.2017              |
| 315737                | KARIERA.CZ s.r.o., Masarykova 430/25, Brno, Brno-město, 60200, CZ   | 01.11.2017              |
| 320969                | Lanagy, s. r. o., Karpatcké námestie 10/A, Bratislava 831 06, SK  | 01.11.2017              |
| 320969                | Morning Net, s.r.o., Pod Párovcami 7271/161, 921 01 Piešťany, SK  | 06.11.2017              |
| 321946                | MAXIS a.s., Slezská 2127/13, Praha 2, Vinohrady, 12000, CZ  | 03.11.2017              |
| 327124                | Morning Net, s.r.o., Pod Párovcami 7271/161, 921 01 Piešťany, SK  | 06.11.2017              |

| Číslo zápisu<br>(111) | Vlastník<br>(730)   | S účinností od<br>(580) |
|-----------------------|---|-------------------------|
| 327124                | Lanagy, s. r. o., Karpatské námestie 10/A, Bratislava 831 06, SK                      | 01.11.2017              |
| 327247                | Petr Tomáš, Hajnice 59, 54466, CZ   | 07.11.2017              |
| 330900                | Vlach Robert, Přívozká 1676/31, Ostrava, Moravská Ostrava, 70200, CZ                  | 07.11.2017              |
| 331429                | DANARE a.s., Jeremiášova 2722/2a, Praha 5, Stodůlky, 15500, CZ                        | 02.11.2017              |
| 331434                | DANARE a.s., Jeremiášova 2722/2a, Praha 5, Stodůlky, 15500, CZ                        | 02.11.2017              |
| 332963                | Lanagy, s. r. o., Karpatské námestie 10/A, Bratislava 831 06, SK                      | 01.11.2017              |
| 332963                | Morning Net, s.r.o., Pod Párovkami 7271/161, 921 01 Piešťany, SK                      | 06.11.2017              |
| 333608                | DANARE a.s., Jeremiášova 2722/2a, Praha 5, Stodůlky, 15500, CZ                        | 02.11.2017              |
| 338233                | Alteryx Czech Republic s.r.o., Václavské nám. 808/66, Praha 1 - Nové Město, 11000, CZ | 06.11.2017              |
| 338234                | Alteryx Czech Republic s.r.o., Václavské nám. 808/66, Praha 1 - Nové Město, 11000, CZ | 06.11.2017              |
| 338235                | Alteryx Czech Republic s.r.o., Václavské nám. 808/66, Praha 1 - Nové Město, 11000, CZ | 06.11.2017              |
| 339187                | Google LLC, 1600 Amphitheatre Parkway, Mountain View, 94043, CA, US                   | 02.11.2017              |
| 344187                | NERO TRADING s.r.o., Vodňanská 1419, Praha 9, Kyje, 19800, CZ                         | 02.11.2017              |
| 344188                | NERO TRADING s.r.o., Vodňanská 1419, Praha 9, Kyje, 19800, CZ                         | 02.11.2017              |
| 344189                | NERO TRADING s.r.o., Vodňanská 1419, Praha 9, Kyje, 19800, CZ                         | 02.11.2017              |
| 344190                | NERO TRADING s.r.o., Vodňanská 1419, Praha 9, Kyje, 19800, CZ                         | 02.11.2017              |
| 344758                | Google LLC, 1600 Amphitheatre Parkway, Mountain View, 94043, CA, US                   | 02.11.2017              |
| 347734                | Martinko Michal Mgr., Vinohradská 343/6, Praha 2, 12000, CZ                           | 02.11.2017              |
| 348342                | Google LLC, 1600 Amphitheatre Parkway, Mountain View, 94043, US                       | 02.11.2017              |
| 353765                | DANARE a.s., Jeremiášova 2722/2a, Praha 5, Stodůlky, 15500, CZ                        | 02.11.2017              |
| 353882                | NERO TRADE a.s., Vodňanská 1419, Praha 9, Kyje, 19800, CZ                             | 02.11.2017              |
| 355263                | Vlach Robert, Přívozká 1676/31, Ostrava, Moravská Ostrava, 70200, CZ                  | 07.11.2017              |
| 356529                | DANARE a.s., Jeremiášova 2722/2a, Praha 5, Stodůlky, 15500, CZ                        | 02.11.2017              |
| 356530                | DANARE a.s., Jeremiášova 2722/2a, Praha 5, Stodůlky, 15500, CZ                        | 02.11.2017              |
| 356531                | DANARE a.s., Jeremiášova 2722/2a, Praha 5, Stodůlky, 15500, CZ                        | 02.11.2017              |
| 359801                | PACK SEA s.r.o., Nádražní 134/11, Třebíč, Horka-Domky, 67401, CZ                      | 02.11.2017              |