

Číselné INID kódy pro označování bibliografických dat technických řešení

INID Codes for the identification of bibliographic data of technical solutions

(Standard WIPO ST. 9 a ST. 80)

(11)	číslo patentu/zápisu/osvědčení	(11)	Number of the patent/registration/certification
(15)	datum zápisu průmyslového vzoru	(15)	Industrial design registration date
(21)	číslo přihlášky/žádosti	(21)	.Application number
(22)	datum podání přihlášky/žádosti	(22)	Date of application filling
(23)	údaje o výstavní prioritě	(23)	Exhibition priority data
(28)	počet průmyslových vzorů	(28)	Number of industrial designs included in the application
(31)	číslo prioritní přihlášky	(31)	Number of priority application
(32)	datum podání prioritní přihlášky	(32)	Filing date of priority application
(33)	země priority	(33)	Priority country
(40)	datum zveřejnění přihlášky vynálezu	(40)	Date of publication of patent application
(45)	datum zveřejnění zapsaného průmyslového vzoru	(45)	Publication date of the registered industrial design
(47)	datum zveřejnění udělení patentu a zápisu užitého vzoru, datum zápisu užitého vzoru, datum oznámení udělení evropského patentu v Evropském patentovém věstníku	(47)	Publication date of patent granting and publication date of utility model registration, registration date of utility model, publication date of European patent granting in the European patent bulletin
(51)	mezinárodní patentové třídění/Locarnské třídění průmyslových vzorů	(51)	International Patent Classification/ Locarno Classification for Industrial Designs
(54)	Název	(54)	Title
(55)	vyobrazení průmyslového vzoru	(55)	Reproduction of the industrial design
(57)	Anotace	(57)	Abstract
(68)	číslo základního patentu	(68)	Number of the basic patent
(71)	označení přihlašovatele/žadatele	(71)	Applicant
(72)	označení původce	(72)	Inventor
(73)	označení majitele/vlastníka	(73)	Owner
(74)	označení zástupce	(74)	Attorney's name and address
(86)	číslo mezinárodní přihlášky	(86)	International application number
(87)	číslo mezinárodního zveřejnění	(87)	International publication number
(92)	datum a číslo první registrace přípravku pro Českou republiku	(92)	Date and number(s) of the first authorization to market the product in the CZ
(93)	datum, číslo a země první registrace přípravku v rámci Společenství	(93)	Date, number(s) and country of the first authorization to market the product in the EEC
(94)	doba platnosti osvědčení	(94)	Term of certification validity
(95)	označení a typ přípravku	(95)	Name of the product and product type
(96)	datum podání a číslo evropské patentové přihlášky	(96)	European patent application filling date and number
(97)	datum zveřejnění a číslo zveřejnění evropské patentové přihlášky v Evropském patentovém věstníku	(97)	European patent application publication date and publication number in the European patent bulletin

Číselné INID kódy pro označování bibliografických dat ochranných známek

INID codes and minimum required for the identification of bibliographic data relating to marks

(Standard WIPO ST.60)

(111)	Číslo zápisu ochranné známky (registrace)	(111)	Number of registration
(151)	Datum zápisu ochranné známky	(151)	Date of the registration
(210)	Číslo přihlášky ochranné známky (spisu)	(210)	Number of the application
(220)	Datum podání přihlášky	(220)	Date of filing of the application
(320)	Datum vzniku práva přednosti	(320)	Date of the first application
(442)	Datum zveřejnění přihlášky po průzkumu	(442)	Date of the publication of the examined application
(450)	Datum zveřejnění zápisu ochranné známky ve Věstníku	(450)	Date of publication of the registration
(510)	Seznam výrobků a služeb	(510)	List of goods and/or services
(511)	Číslo třídy výrobků a služeb	(511)	Number of the class of goods and/or services
(526)	Omezení rozsahu ochrany o prvek	(526)	Disclaimer
(540)	Znění nebo vyobrazení ochranné známky	(540)	Reproduction of the mark
(551)	Kolektivní ochranná známka	(551)	Collective mark
(554)	Prostorová ochranná známka	(554)	Three-dimensional mark
(558)	Ochranná známka tvořená pouze barvou nebo kombinací barev	(558)	Mark consisting exclusively of one or several colours
(580)	Datum zápisu jakékoliv transakce v souvislosti s přihláškou nebo zápisem ochranné známky do rejstříku, např. změna majitele, změna jména nebo adresy, vzdání se práv k ochranné známce atd. (účinnost)	(580)	Date of recording of any kind of transaction in respect of applications or registrations (e.g. change in ownership, change in name or address, renunciation, termination of protection)
(591)	Údaje o barevnosti ochranné známky	(591)	Information concerning colour claimed
(730)	Přihlašovatel/vlastník ochranné známky	(730)	The applicant or the holder of the mark
(740)	Zástupce	(740)	Name and address of the representative
(770)	Jméno a adresa dřívějšího přihlašovatele nebo vlastníka (v případě změny vlastnictví)	(770)	Name and address of the previous applicant or holder (in case of change in ownership)
(791)	Jméno a adresa nabyvatele licence	(791)	Name and address of the licensee
(793)	Podmínky a omezení licence	(793)	Indication of conditions and/or restrictions under the license
(800)	Mezinárodní zápis ochranné známky	(800)	International registration

Kódy pro kódování záhlaví oznámení publikovaných ve Věstníku

(Standard WIPO ST. 17)

BB9A	zveřejněné přihlášky vynálezů	MK1K	zánik užitého vzoru uplynutím doby platnosti
FG1K	zapsané užité vzory	MK4A	zánik patentů uplynutím doby platnosti
FG4A	udělené patenty	MK4F	zánik autorských osvědčení uplynutím doby platnosti
FG4Q	zapsané průmyslové vzory	MK4Q	zánik průmyslového vzoru uplynutím doby ochrany
LD3K	částečný výmaz užitého vzoru	MM4A	zánik patentů pro nezaplacení ročních poplatků
LD4Q	částečný výmaz průmyslového vzoru	MM4F	zánik autorských osvědčení pro nezaplacení ročních poplatků
MA4A	zánik patentů vzdáním se	ND1K	prodloužení platnosti užitého vzoru
MA4F	zánik autorských osvědčení vzdáním se	ND4Q	obnova doby ochrany průmyslového vzoru
MC3K	výmaz užitého vzoru	PA4A	změna autorského osvědčení na patent
MC4A	zrušení patentu	PC9A	změna dispozičního práva k vynálezu
MC4F	zrušení autorského osvědčení	PD1K	převod práv a ostatní změny majitelů užitého vzoru
MC4Q	výmaz průmyslového vzoru	PD4A	převod práv a ostatní změny majitelů patentů
MH1K	zánik užitého vzoru vzdáním se	PD4Q	převod práv a ostatní změny vlastníků průmyslových vzorů
MH4A	částečné zrušení patentu	QA9A	nabídka licence
MH4F	částečné zrušení autorského osvědčení	SB4A	zapsané patenty do rejstříku po odtajnění
MH4Q	zánik průmyslového vzoru vzdáním se	SB4F	zapsaná autorská osvědčení do rejstříku po odtajnění

Opravy Změny Různé

Opravy u přihlášek vynálezů s žádostí o udělení patentu

HA9A	jmenování vynálezce		
HB9A	oprava jmen	HG9A	oprava chyb v třídění
HC9A	změna jmen	HH9A	oprava nebo změna všeobecně
HD9A	oprava adres	HK9A	tiskové chyby v úředních věstnících
HE9A	změna adres		
HF9A	oprava dat		

Opravy ochranných dokumentů

Patenty	autorská osvědčení	užité vzory	průmyslové vzory	
TA4A	TA4F	TA1K	TA4Q	jmenování vynálezce
TB4A	TB4F	TB1K	TB4Q	oprava jmen
TC4A	TC4F	TC1K	TC4Q	změna jmen
TD4A	TD4F	TD1K	TD4Q	oprava adres
TE4A	TE4F	TE1K	TE4Q	změna adres
TF4A	TF4F	TF1K	TF4Q	oprava dat
TG4A	TG4F	TG1K	TG4Q	oprava chyb v třídění
TH4A	TH4F	TH1K	TH4Q	oprava nebo změna všeobecně
TK9A	TK9F	TK1K	TK4Q	tiskové chyby v úřed. věstnících

Kódy pro označování zemí a mezinárodních organizací použité ve věstníku

AT	Rakousko
CH	Švýcarsko
CY	Kypr
CZ	Česká republika
DE	Spolková republika Německo
DK	Dánsko
ES	Španělsko
FR	Francie
GB	Velká Británie
HK	Hongkong
HR	Chorvatsko
IT	Itálie
JP	Japonsko
KR	Korejská republika
MT	Malta
NL	Nizozemsko
PL	Polsko
SK	Slovensko
US	Spojené státy americké
VG	Britské Panenské ostrovy

Kódy pro označování států USA použité ve věstníku

CA	California
FL	Florida
HI	Hawaii
IL	Illinois
MI	Michigan
NJ	New Jersey
NY	New York
PR	Puerto Rico

BB9A

Zveřejněné přihlášky vynálezů - přehled podle čísel přihlášek

Dále uvedené přihlášky vynálezů byly zveřejněny dnem, uvedeným ve Věstníku podle zákona č. 527/1990 Sb., o vynálezech a zlepšovacích návrzích, ve znění pozdějších předpisů, a jsou k dispozici v patentové knihovně Úřadu průmyslového vlastnictví, Antonína Čermáka 2a, 160 68, Praha 6.

(21)	(51)	(21)	(51)
2016-418	<i>D 07 B 1/02</i> (2006.01)	2016-630	<i>B 01 D 50/00</i> (2006.01)
2016-451	<i>C 02 F 9/08</i> (2006.01)	2016-771	<i>C 04 B 22/06</i> (2006.01)
2016-456	<i>B 61 L 29/16</i> (2006.01)	2016-802	<i>A 61 K 47/38</i> (2006.01)
2016-457	<i>B 29 C 67/00</i> (2017.01)	2016-827	<i>A 61 K 47/36</i> (2006.01)
2016-461	<i>A 61 H 1/00</i> (2006.01)	2016-832	<i>G 06 F 21/31</i> (2013.01)
2016-462	<i>B 23 B 51/02</i> (2006.01)	2017-5	<i>C 12 N 1/14</i> (2006.01)
2016-472	<i>B 01 F 5/10</i> (2006.01)	2017-158	<i>H 01 H 73/18</i> (2006.01)
2016-505	<i>E 04 H 4/00</i> (2006.01)	2017-804	<i>F 16 F 9/32</i> (2006.01)

Zveřejněné přihlášky vynálezů - řazené podle MPT

(51) <i>A61H 1/00</i> (2006.01)	<i>A61K 31/704</i> (2006.01)
<i>A61H 33/00</i> (2006.01)	<i>A61P 35/00</i> (2006.01)
(21) 2016-461	(21) 2016-802
(71) Gardner Nataliya, Řepín, CZ	(71) Synthesia, a. s., Pardubice, CZ
(72) Gardner Nataliya, Řepín, CZ	(72) Staňková Pavla Ing., Ph.D., Pardubice, CZ
(54) Způsob normalizace svalového napětí u dětí do tří let věku	Štěpán Jaroslav Ing., Medlešice, CZ
(22) 30.07.2016	Demele Jiří Ing., Pardubice VI., CZ
(57) Vynález patří do oblasti ozdravování dětí novorozeneckého a předškolního věku a může být použit ke stimulaci psychomotorického vývoje dětí a fyziologickou nebo patologickou svalovou hypertonií. Na pozadí individuálně zvolené hudby uskuteční operátor ponoření do speciální vany s laminárním prouděním vody rychlostí kolem 0,1 m/s, provádí s dítětem hydromasáž zad v podobě individuálního cvičení v podobě 8 úkonů uvedených v definici vynálezu. Celá procedura od začátku až do konce probíhá za podmínek muzikoterapie a aromaterapie, které se dobře slučují s hydraulickou masáží. Citrusové vůně a tonizující hudba se používají v průběhu první poloviny procedury, vůně jehličí a relaxační melodie - ve druhé. Komplex se provádí 3 až 7 krát týdně, kdy cvičení trvá 10 až 15 minut při cvičeních první kúry a 20 až 25 minut při dalších kúrách, počet procedur - od 12. Přihlášená metoda umožňuje pedagogice novorozeneckého a předškolního věku zvýšit tempa psychomotorického vývoje dětí dle specializovaných stupnic.	Slováček Zdeněk Ing., Kolín IV., CZ
(74) Ing. Václav Kratochvíl, Husníkova 2086/22, Praha 13, 15800	Králová Jarmila RNDr., CSc., Praha 2, CZ
	Martásek Pavel prof. MUDr., DrSc., Praha 4, CZ
	Král Vladimír prof. RNDr., DSc., Praha 2, CZ
	(54) Supramolekulární komplex oxycelulózové matrice s antracyklinovým cytostatikem
	s postupným uvolňováním antracyklinového cytostatika a jeho použití
	(22) 16.12.2016
	(57) Supramolekulární komplex oxycelulózové matrice s antracyklinovým cytostatikem s postupným uvolňováním antracyklinového cytostatika, který obsahuje 5 až 30 % hmotn. antracyklinového cytostatika, který je s výhodou doxorubicin, nekovalentně vázaného na oxycelulózovou matici, která je tvořena oxidovanými formami celulózy s vysokými terapeutickými účinky při topických vnitrotělových aplikacích do reziduální nádorové tkáně po chirurgickém odstranění.
	(74) PATENT SKY s. r. o., Ing. Petra Gottwald, Dušní 8/11, Praha 1, 11000
(51) <i>A61K 47/36</i> (2006.01)	(51) <i>B01D 50/00</i> (2006.01)
<i>A61K 47/10</i> (2017.01)	<i>B01D 53/32</i> (2006.01)
<i>A61K 47/58</i> (2017.01)	(21) 2016-630
<i>A61K 9/70</i> (2006.01)	(71) Hela Rudolf Ing., CSc., Brno, CZ
<i>A61K 45/00</i> (2006.01)	Bodnárová Lenka Ing., Ph.D., Brno, CZ
<i>A61P 27/02</i> (2006.01)	(72) Hela Rudolf Ing., CSc., Brno, CZ
(21) 2016-827	Bodnárová Lenka Ing., Ph.D., Brno, CZ
(71) Contipro a.s., Dolní Dobrouč, CZ	(54) Způsob pro eliminaci amoniakové kontaminace popílku vznikajícího při spalování zejména tuhých paliv a zařízení k jeho provádění
(72) Knotková Kateřina, Choceň, CZ	(22) 10.10.2016
Kotzianová Adéla, Opava, CZ	(57) Zařízení pro eliminaci amoniakové kontaminace popílku vznikajícího při spalování zejména tuhých paliv, obsahujících odlučovač, kde je do transportní cesty (3) z odlučovače (2) do plazmové jednotky (5) zaústěno plynové vedení (19), přičemž plazmová jednotka obsahuje alespoň jeden stupeň (5a, 5b, 5c), přičemž ke každému stupni (5a, 5b, 5c) je zaústěno vzduchové vedení (7a, 7b, 7c) ze zdroje (6) plynu, přičemž v plazmové jednotce je vyvedeno výstupní vedení (12), do něhož je zaústěno jednak vedení (10) zdroje (9) plynu, tak i odtah (13) plynu, přičemž výstupní vedení je zaústěno do zásobníku (14), z kterého vystupuje vedení (15) zaústěné do uložení (16) a vedení (17) do mísícího centra (18) k dalšímu zpracování. Způsob eliminace amoniakové kontaminace v popílku se provádí tak, že popílek z odlučovače (2) s amonnou kontaminací se in-line přivádí transportní cestou (3) a je smíchán s pracovním plynem, který je veden plynovým vedením (19) a dávkován skrze ventil (4) do plazmové komory (5), do které se skrze ventily (8a, 8b, 8c) a vedeními (7a, 7b, 7c) dávkuje procesní a funkční plyn ze zdroje (6) funkčního plynu, přičemž
(74) KANIA*SEDLÁK*SMOLA, Martina Dvořáková, Mendlovo náměstí 1a, Brno, 60300	
(51) <i>A61K 47/38</i> (2006.01)	
<i>A61K 9/70</i> (2006.01)	

pracovní plyn se na výstupu z plazmové jednotky (5) smíchá s funkčním plynem, který je ze zdroje (9) veden vedením (10) do výstupního vedení (12) z jednotky (5) a přívod plynu je dávkován skrze ventil (11), a tam se dekontaminuje, takto dekontaminovaný popílek je pak transportován transportními cestami (17) nebo (15) ze zásobníku (14) k dalšímu zpracování v mísicím centru (18) nebo uložení na uložišti (16) po odloučení plynné fáze skrze odtah (13) pracovního plynu.

- (74) KANIA*SEDLÁK*SMOLA Patentová a známková kancelář, Ing. Jiří Malůšek, Mendlovo náměstí 1a, Brno, 60300

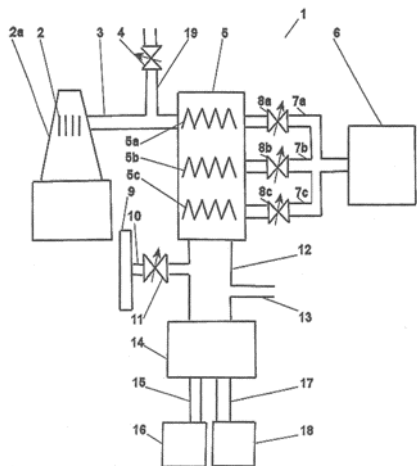

- (51) **B01F 5/10** (2006.01)
B01F 3/12 (2006.01)
C02F 3/28 (2006.01)
- (21) **2016-472**
- (71) Vysoká škola báňská-Technická univerzita Ostrava, Ostrava-Poruba, CZ
- (72) Rusín Jiří Ing., Ph.D., Frýdlant nad Ostravicí, CZ
- (54) **Způsob míchání tekuté vsázky v zařízení pro anaerobní digestci**
- (22) 04.08.2016
- (57) Způsob míchání tekuté vsázky při zpracování biomasy/bioodpadů, konstrukce zařízení užitá pro anaerobní digestci. Jedná se o anaerobní bioreaktor pro diskontinuální nebo kontinuální zpracování biomasy či bioodpadů s vysokým podílem vláknitých nebo i kusovitých částic na digestát a bioplyn.

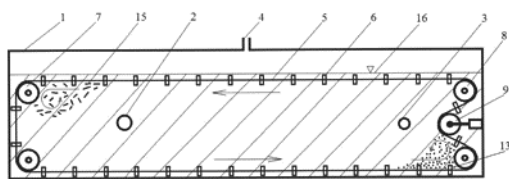

- (51) **B23B 51/02** (2006.01)
B23B 27/22 (2006.01)
- (21) **2016-462**
- (71) Diviš Václav Ing., Praha 3 - Žižkov, CZ
- (72) Diviš Václav Ing., Praha 3 - Žižkov, CZ
- (54) **Vrtací nástroj, zejména na kompozitní materiály**
- (22) 31.07.2016
- (57) Vrtací nástroj, zejména na kompozitní materiály, je sdrúžený nástroj pro tři následně jdoucí operace jmenovitě pro vrtání, rozšiřování a kalibrace, které probíhají postupně vrtací částí (1), kuželovitou částí (2) a válcovou částí (3). Vrtací část (1) tvoří s výhodou jednobřítý kuželový hrot s podbroušeným břitem (9). Rozšiřování ve druhé, kuželovité části (2) vykonávají hlavní drážky (4) s břity přerušované protisměrnými drážkami (5). Ve válcové části (3) kalibrační zuby (6) třením na obvodu při posuvu dovnitř začišťují horní hranu otvoru.

- (74) Ing. Václav Kratochvíl, Husnikova 2086/22, Praha 13, 15800

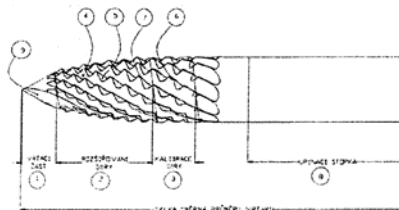

- (51) **B29C 67/00** (2017.01)
A43D 1/02 (2006.01)
- (21) **2016-457**
- (71) Univerzita Tomáše Bati ve Zlíně, Zlín, CZ
- (72) Hnátková Eva Ing., Zlín, CZ
Krátký Petr Ing., Olšany, CZ
Barešová Petra Ing., Hradec Králové, CZ
Dvořák Zdeněk doc. Ing., CSc., Zlín, CZ
Černeková Martina Ing., Ph.D., Fryšták, CZ
Sáha Tomáš Ing., Ph.D., Zlín – Mladcová, CZ
- (54) **Způsob výroby customizované obuvi**
- (22) 29.07.2016
- (57) Z individuálního virtuálního modelu vytvořeného na základě 3D scanu nohy zákazníka a/nebo standardních metrologických dat obuvi, případně z fyzického kopyta se vytvoří virtuální 3D model kopyta, odpovídající vnitřnímu prostoru obuvi. Na základě tohoto modelu se dále vygeneruje virtuální zobrazení customizované obuvi v části svrškových i spodkových dílců, včetně podešve v designovém provedení podle požadavku zákazníka. Spodková část obuvi samotná nebo i ve spojení se svrškem se pak následně vyrobí jako kompaktní celek v procesu multikomponentního 3D tisku dílcích vrstev a dílů vybraných ze skupiny zahrnující nášlapnou vrstvu podešve, vnitřní vrstvu obsahující ztužující a výplňové díly spodkové části, mezipodešev, výplňové díly spodkové části obuvi pro měkčí došlap, ztužující strukturu pravidelných, či nepravidelných mřížek a výztuh, tvarově a tuhostně diferencovanou platformu v horní vrstvě spodkové části, včetně korekčních a masážních prvků.
- (74) Univerzita Tomáše Bati ve Zlíně, Ing. Jan Görig, Nám. T.G.Masaryka 5555, Zlín, 76001
- (51) **B61L 29/16** (2006.01)
B61L 29/08 (2006.01)
B61L 29/04 (2006.01)
B61L 29/00 (2006.01)
- (21) **2016-456**
- (71) Kranz Vladimír Ing., Praha 4, CZ
- (72) Kranz Vladimír Ing., Praha 4, CZ
- (54) **Zabezpečovací zařízení přejezdu**
- (22) 28.07.2016
- (57) U zabezpečovacího zařízení přejezdu systém závor (1) spouští nejdříve závoru (2P) před kolejemi (23) a po nastavitelné době závoru (2Z) za kolejemi (23). U zabezpečovacího zařízení přejezdu vysílá při detekci překážky (9) na kolejích (23) komunikační modul poplach na zvolené účastníky (22) přímým bezdrátovým spojem (13) nebo prostřednictvím serveru (21), na který mají zvolení účastníci (22) přístup. U zabezpečovacího zařízení přejezdu informuje vlaková souprava (12) při přijetí poplachu strojvedoucího zvukově a/nebo vizuálně pro zpomalení vlakové soupravy, přičemž informace je vydávána manuálně nebo automaticky řídicí jednotkou (28) vlakové soupravy. U zabezpečovacího zařízení přejezdu přenáší kamera (10) video z prostoru systému závor (1) přes komunikační modul (7) přímo pomocí bezdrátového spoje (13) nebo prostřednictvím serveru (21) zvoleným účastníkům (22), kteří jej sledují živě nebo ze záznamu na zobrazovacím zařízení, volitelně z více systémů závor (1) současně na zobrazení. U zabezpečovacího zařízení přejezdu je v prostoru systému závor (1) viditelně přijíždějícím vozidlům umístěno návěstí (3) a/nebo další signální zařízení, volitelně třibarevný semafor (15) signalizující v souladu s návěstím (3) zelenou barvou volný průjezd a červenou po oranžově zastavení vozidla před spuštěním závor (2P, 2Z) před systémem závor (1). Alternativně v provedení dvoubarevném je

červená pro oranžové nebo v jednobarevném provedení je tato signalizace realizována jen červenou.

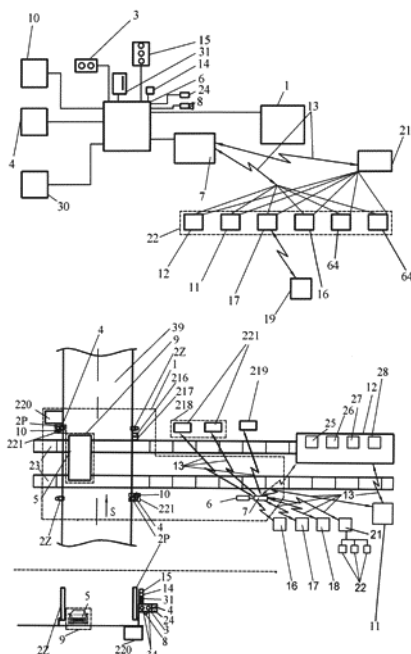

- (51) **C02F 9/08** (2006.01)
E03C 1/01 (2006.01)
E03B 1/04 (2006.01)
- (21) **2016-451**
- (71) Kociánová Helena, Olomouc, CZ
- (72) Kociánová Helena, Olomouc, CZ
- (54) **Zařízení pro využití šedé vody, zejména z van a/nebo sprch a/nebo umývadel, na splachování WC**
- (22) 25.07.2016
- (57) Zařízení pro využití šedé vody, zejména z van a/nebo sprch a umývadel, na splachování WC, kde na odtoky z van a/nebo sprch (1) a umývadel (2) je napojena přečerpávací stanice (6), za níž je ve vedení umístěn výměnný filtr (16) spojený se sběrnou nádrží (8). Její přepad je napojen na odpad (7), a na jejíž výstup je připojena splachovací nádržka (9) WC, která je opatřena rezervním příívodem z vodovodního řádu (12) a vývodem napojeným na armaturu (11) WC, jejíž odtok je napojen na odpad (7).

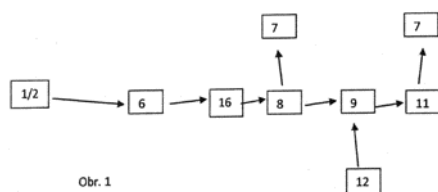

- (51) **C04B 22/06** (2006.01)
C04B 28/26 (2006.01)
- (21) **2016-771**
- (71) Unipetrol výzkumně vzdělávací centrum, a.s., Ústí nad Labem, CZ
- (72) Hájková Pavlína Ing., Ph.D., Liberec 14, CZ
Dvořáková Karla, Krupka, CZ
Koutník Petr Ing., Ústí nad Labem, CZ
- (54) **Dvousložkové geopolymerní pojivo pro výrobu plastických geopolymérů**
- (22) 07.12.2016

(57) Dvousložkové geopolymerní pojivo pro výrobu plastických geopolymerních materiálů sestává z pevné a kapalné složky. Pevná složka obsahuje metakaolinit a montmorillonit. Surovina obsahující metakaolinit obsahuje kalcinovaný mletý kaolin a/nebo lupek. Pevná složka může obsahovat až 45 % hmotn. vápenaté suroviny. Kapalná složka obsahuje alkalický aktivátor, zejména draselné a/nebo sodné vodní sklo. Dvousložkové geopolymerní pojivo obsahuje 15 až 35 % hmotn. suroviny obsahující metakaolinit, 4 až 45 % hmotn. suroviny obsahující montmorillonit a 40 až 55 % hmotn. alkalického aktivátoru. V geopolymerním pojivu jsou molární poměry $\text{SiO}_2:\text{Al}_2\text{O}_3 = 2,5:1$ až $6:1$, $\text{Me}_2\text{O}:\text{Al}_2\text{O}_3 = 0,9:1$ až $3:1$ a $\text{Me}_2\text{O}:\text{SiO}_2 = 0,15:1$ až $1,1:1$, $\text{SiO}_2:\text{H}_2\text{O} = 0,15:1$ až $0,7:1$, přičemž Me je K nebo Na. Dvousložkové geopolymerní pojivo lze použít pro přípravu plastických geopolymerních materiálů.

(74) Mgr. Ing. Stanislav Babický Ph.D., Budovatelů 2407, Most, 43401

- (51) **C12N 1/14** (2006.01)
A01N 63/04 (2006.01)
A01C 1/06 (2006.01)
A01C 1/00 (2006.01)
A01N 3/00 (2006.01)
A01C 1/08 (2006.01)
C12R 1/885 (2006.01)
- (21) **2017-5**
- (71) Jihočeská univerzita v Českých Budějovicích, Zemědělská fakulta, České Budějovice, České Budějovice 2, CZ
- (72) Bohatá Andrea Ing., Ph.D., Plzeň, CZ
Olšan Pavel Mgr., Tábor, CZ
Havelka Zbyněk Mgr., Příbram, CZ
Bartoš Petr doc. RNDr., Ph.D., Lišov, CZ
Kříž Pavel RNDr., Ph.D., České Budějovice, CZ
Čurn Vladislav prof. Ing., Ph.D., Dobrá Voda, CZ
Špatenka Petr prof. RNDr., CSc., České Budějovice, CZ
- (54) **Způsob ošetření semen plazmatem a kmenem houby Trichoderma virens TVI-601-TACR**
- (22) 06.01.2017
- (57) Způsob ošetření semen plazmatem a biopreparátem zahrnuje ošetření semen v plazmatovém výboji za sníženého nebo atmosférického tlaku, dále zahrnuje nanášení biopreparátu obsahujícího spory mykoparazitického rodu hub *Trichoderma virens* TVI-601-TACR (CCM 8732) na ošetřená semena, a usušení semen, včetně jejich uskladnění.
- (74) PatentCentrum Sedlák & Partners s.r.o., Husova 5, České Budějovice, 37001

- (51) **D07B 1/02** (2006.01)
D07B 5/00 (2006.01)
A62B 1/16 (2006.01)
A63B 29/02 (2006.01)
- (21) **2016-418**
- (71) LANEX a.s., Bolatice, CZ
- (72) Vladyka Petr Ing., Ostrava - Poruba, CZ
Feix Radim Ing., Rychnov u Jablonce nad Nisou, CZ
- (54) **Lano s fixovaným opletem a způsob jeho výroby**
- (22) 11.07.2016
- (57) Lano s fixovaným opletem je určeno zejména pro práci ve velkých výškách, při záchranných akcích, ve speleologii, při některých sportech, hlavně horolezectví. Oplet (2) lana je k jeho jádru (1) fixován ztuhlou hmotou vytvořenou roztavením nízkotavného vlákna (3), kterým je opleten povrch jádra (1), nebo nízkotavným vláknem (3), kterým je propletena struktura jádra (1). Fixace opletu (2) se provede roztavením nízkotavného vlákna (3) a následným ochlazením taveniny nízkotavného vlákna (3), čímž dojde ke slepení opletu (2) a jádra (1) ztuhlou taveninou.

(74) JUDr. Helmut Prchala, Rekreační 200/27, Hlučín - Bobrovníky, 74801

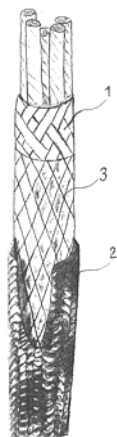

- (51) **E04H 4/00** (2006.01)
E04H 4/14 (2006.01)
- (21) **2016-505**
- (71) WINCHESTER SE, Praha 5 - Smíchov, CZ
- (72) Smetana Jaroslav Ing., Praha 5 - Smíchov, CZ
- (54) **Postup výroby bazénu z polypropylenu a přípravek k provádění tohoto postupu**

- (22) 22.08.2016
- (57) Vynález se týká postupu výroby bazénu z polypropylenu, obsahujícího dno (5), stěny a límec (6). Na dno (5) bazénu se umístí roztahovací fixační přípravek a k obvodu dna bazénu se umístí stěny (7) ve tvaru uzavřeného pláště, načež roztahovací fixační přípravek napne plášť do finálního tvaru bazénu a provede se z vnější strany svaření pláště a dna (5) bazénu a svaření pláště a límce (6). Poté se roztahovací fixační přípravek vyjme a provede se svaření pláště a dna (5) bazénu z vnitřní strany bazénu. Přípravek k provádění tohoto postupu je tvořen základnou (1) s alespoň třemi výsuvnými rameny (2) opatřenými na svých koncích rohovými napínacími sloupky (3). S výhodou je přípravek tvořen základnou (1) s výsuvnými rameny (2) v podélném a příčném směru bazénu, opatřenými na svých koncích rohovými napínacími sloupky (3).

- (74) Ing. Václav Kratochvíl, Husníkova 2086/22, Praha 13, 15800

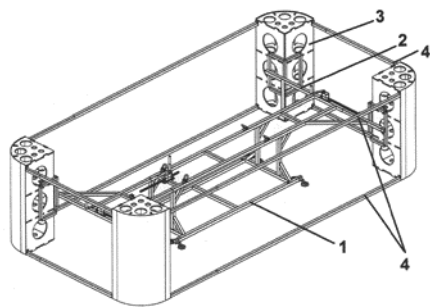

- (51) **F16F 9/32** (2006.01)
F16F 9/49 (2006.01)
F16F 9/58 (2006.01)
- (21) **2017-804**
- (71) HITACHI AUTOMOTIVE SYSTEMS, LTD., Hitachinaka-shi, Ibaraki 312-8503, JP

- (72) Ishimaru Yu, Hitachinaka-shi, Ibaraki 312-8503, JP
Ishibashi Naoki, Hitachinaka-shi, Ibaraki 312-8503, JP
Ohno Takayuki, Hitachinaka-shi, Ibaraki 312-8503, JP
Tajima Makoto, Hitachinaka-shi, Ibaraki 312-8503, JP
- (54) **Válcové zařízení**
- (22) 13.06.2016
- (57) Dorazový mechanismus (11) obsahuje druhý válec (12), uspořádaný na koncové části ve vnitřním válci (5), a druhý píst (13), uzpůsobený pro pohyb společně s pohybem pístní tyče (7) pro umožnění pevného uložení do druhého válce (12). Druhý píst (13) obsahuje doraz (14), připojený k

pístní tyči (7), korunku (15), integrovanou s dorazem (14) prostřednictvím plastického tečení pro vytvoření kruhové drážky (16) na vnějším obvodu druhého pístu (13) mezi korunkou (15) a dorazem (14), a pístní kroužek (17), upevněný do kruhové drážky (16), vytvořené prostřednictvím dorazu (14) a korunky (15) tak, že pístní kroužek je přemístitelný v kruhové drážce (16) v axiálním směru a je uchycen v kruhové drážce, přičemž má prstencovitý tvar s oběma konci v obvodovém směru, které jsou vytvořeny prostřednictvím částečného seřiznutí pístního kroužku.

- (74) Čermák a spol., JUDr. Karel Čermák jr. Ph.D., LL.M., advokát, Elišky Peškové 735/15, Praha 5, 15000

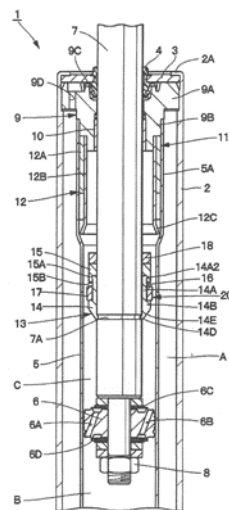

- (51) **G06F 21/31** (2013.01)
G06F 21/32 (2013.01)
G06F 21/36 (2013.01)

- (21) **2016-832**
- (71) ADUCID s.r.o., Brno - Přízřenice, CZ
- (72) Neumann Libor Ing., CSc., Praha 5 - Lužiny, CZ
Řihák Miroslav Ing., Brno - Žabovřesky, CZ

- (54) **Způsob vícefaktorové autentizace**
- (22) 23.12.2016
- (57) Předkládané řešení poskytuje způsob autentizace uživatelů a/nebo mobilního zařízení pomocí autentizačního obrazu a mobilního autentizačního zařízení opatřeného displejem a alespoň dvěma kamerami umístěnými na protilehlých stranách mobilního zařízení. Autentizační obraz se sejme první kamerou mobilního zařízení umístěnou na opačné straně než displej mobilního zařízení, a současně se sejme biometrický autentizační faktor z hlavy a/nebo těla uživatele druhou kamerou mobilního zařízení umístěnou na straně displeje mobilního zařízení. Takto získané informace se potom vyhodnotí, a v případě kladného výsledku vyhodnocení je uživatel a/nebo mobilní zařízení autentizováno.

- (74) INVENTIA s.r.o., RNDr. Kateřina Hartvichová, Na Bělidle 3, Praha 5, 15000

- (51) **H01H 73/18** (2006.01)
H01H 71/02 (2006.01)
H01H 73/02 (2006.01)

- (21) **2017-158**
- (71) HESS R&D, s.r.o., Hodonín, CZ
- (72) Ulehla Ivan, Skalica, SK
Ulehla Michal Bc., Skalica, SK

- (54) **Proudový jistič**
- (22) 21.03.2017
- (57) Vynález se týká proudového jističe obsahujícího skříň (10) s prostorem (4) s proudovými kontakty (21, 22), přičemž tento prostor (4) je vstupním kanálem (33) propojen se zhášecí komorou (1), ve které jsou uloženy deionizační destičky (14), a která je opatřena průchozími výfukovými otvory (111, 141) ve bočních stěnách (11) a mezi čely (142) deionizačních destiček (14), přičemž tyto výfukové otvory (111, 141) jsou zpětnými vedeními přes prostor (53) mezi bočními stěnami skříně (10) a bočním překrytím (331) vstupního kanálu (33) napojeny na prostor (4)

s proudovými kontakty (21, 22) a zhášecí komora (1) je dále opatřena výfukovými otvory (121) ve své zadní stěně (12), které jsou napojeny na výstupní otvor (57) ve skříni (10) pro odvod plynů ze skříně (10). Prostor (53) mezi bočními stěnami skříně (10) a překrytím (331) vstupního kanálu (33) je propojen s prostorem (54) před spodním vynašečem (32), který je ve své horní části propojen s prostorem (4) s proudovými kontakty (21, 22) a zadní výfukové otvory (121) jsou alespoň jedním zpětným vedením ve skříni (10) propojeny s prostorem (4) s proudovými kontakty (21, 22).

(74) Ing. Dobroslav Musil, patentová kancelář, Zábrdovická 11, Brno, 61500

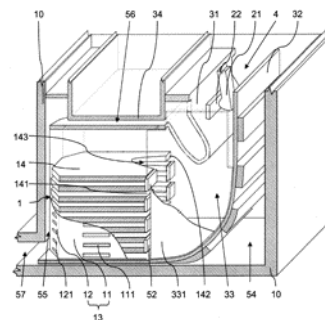

Zveřejněné přihlášky vynálezů - přehled podle třídících znaků

(51)	(2006.01)	(21)	(51)	(2006.01)	(21)
A 01 C 1/00	(2006.01)	2017-5	B 01 F 3/12	(2006.01)	2016-472
A 01 C 1/06	(2006.01)	2017-5	B 23 B 27/22	(2006.01)	2016-462
A 01 C 1/08	(2006.01)	2017-5	B 61 L 29/00	(2006.01)	2016-456
A 01 N 3/00	(2006.01)	2017-5	B 61 L 29/04	(2006.01)	2016-456
A 01 N 63/04	(2006.01)	2017-5	B 61 L 29/08	(2006.01)	2016-456
A 43 D 1/02	(2006.01)	2016-457	C 02 F 3/28	(2006.01)	2016-472
A 61 H 33/00	(2006.01)	2016-461	C 04 B 28/26	(2006.01)	2016-771
A 61 K 9/70	(2006.01)	2016-802	C 12 R 1/885	(2006.01)	2017-5
A 61 K 9/70	(2006.01)	2016-827	D 07 B 5/00	(2006.01)	2016-418
A 61 K 31/704	(2006.01)	2016-802	E 03 B 1/04	(2006.01)	2016-451
A 61 K 45/00	(2006.01)	2016-827	E 03 C 1/01	(2006.01)	2016-451
A 61 K 47/10	(2017.01)	2016-827	E 04 H 4/14	(2006.01)	2016-505
A 61 K 47/58	(2017.01)	2016-827	F 16 F 9/49	(2006.01)	2017-804
A 61 P 27/02	(2006.01)	2016-827	F 16 F 9/58	(2006.01)	2017-804
A 61 P 35/00	(2006.01)	2016-802	G 06 F 21/32	(2013.01)	2016-832
A 62 B 1/16	(2006.01)	2016-418	G 06 F 21/36	(2013.01)	2016-832
A 63 B 29/02	(2006.01)	2016-418	H 01 H 71/02	(2006.01)	2017-158
B 01 D 53/32	(2006.01)	2016-630	H 01 H 73/02	(2006.01)	2017-158

Seznam přihlašovatelů zveřejněných přihlášek vynálezů

(71)	(21)	(51)	(71)	(21)	(51)
ADUCID s.r.o., Brno - Přizřenice, CZ	2016-832	G 06 F 21/31 (2013.01)	Univerzita Tomáše Bati ve Zlíně, Zlín, CZ	2016-457	B 29 C 67/00 (2017.01)
Contipro a.s., Dolní Dobrouč, CZ	2016-827	A 61 K 47/36 (2006.01)	Vysoká škola báňská-Technická univerzita Ostrava, Ostrava-Poruba, CZ	2016-472	B 01 F 5/10 (2006.01)
HESS R&D, s.r.o., Hodonín, CZ	2017-158	H 01 H 73/18 (2006.01)	WINCHESTER SE, Praha 5 - Smíchov, CZ	2016-505	E 04 H 4/00 (2006.01)
HITACHI AUTOMOTIVE SYSTEMS, LTD., Hitachinaka-shi, Ibaraki 312-8503, JP	2017-804	F 16 F 9/32 (2006.01)	Diviš Václav Ing., Praha 3 - Žižkov, CZ	2016-462	B 23 B 51/02 (2006.01)
Jihočeská univerzita v Českých Budějovicích, Zemědělská fakulta, České Budějovice, České Budějovice 2, CZ	2017-5	C 12 N 1/14 (2006.01)	Gardner Nataliya, Řepín, CZ	2016-461	A 61 H 1/00 (2006.01)
LANEX a.s., Bolatice, CZ	2016-418	D 07 B 1/02 (2006.01)	Hela Rudolf Ing., CSc., Brno, CZ	2016-630	B 01 D 50/00 (2006.01)
Synthesia, a. s., Pardubice, CZ	2016-802	A 61 K 47/38 (2006.01)	Kociánová Helena, Olomouc, CZ	2016-451	C 02 F 9/08 (2006.01)
Unipetrol výzkumně vzdělávací centrum, a.s., Ústí nad Labem, CZ	2016-771	C 04 B 22/06 (2006.01)	Kranz Vladimír Ing., Praha 4, CZ	2016-456	B 61 L 29/16 (2006.01)

FG4A

Udělené patenty - přehled podle čísel patentů

V období uzávěrky tohoto čísla Věstníku udělil Úřad průmyslového vlastnictví tyto patenty.

(11)	(51)	(11)	(51)	(11)	(51)
307143	B 30 B 11/14 (2006.01)	307149	G 01 M 3/26 (2006.01)	307155	A 61 K 47/38 (2006.01)
307144	C 07 D 403/04 (2006.01)	307150	E 21 C 27/02 (2006.01)	307156	G 06 F 21/31 (2013.01)
307145	A 61 K 38/29 (2006.01)	307151	B 01 F 5/10 (2006.01)	307157	H 01 H 73/18 (2006.01)
307146	C 07 F 9/54 (2006.01)	307152	E 04 H 4/00 (2006.01)	307158	A 61 K 47/36 (2006.01)
307147	C 07 D 487/04 (2006.01)	307153	B 01 D 50/00 (2006.01)	307159	C 12 N 1/14 (2006.01)
307148	E 21 C 29/14 (2006.01)	307154	C 04 B 22/06 (2006.01)		

FG4A

Udělené patenty - přehled podle MPT

(51)	A61K 38/29 (2006.01)	(72)	Staňková Pavla Ing., Ph.D., Pardubice, CZ
	A61K 38/23 (2006.01)		Štěpán Jaroslav Ing., Medlešice, CZ
	A61P 19/00 (2006.01)		Demele Jiří Ing., Pardubice VI., CZ
	A61P 19/10 (2006.01)		Slováček Zdeněk Ing., Kolín IV., CZ
	A61K 38/22 (2006.01)		Králová Jarmila RNDr., CSc., Praha 2, CZ
	A61K 47/18 (2006.01)		Martásek Pavel prof. MUDr., DrSc., Praha 4, CZ
	A61P 19/08 (2006.01)		Král Vladimír prof. RNDr., DSc., Praha 2, CZ
	A61P 43/00 (2006.01)	(54)	Supramolekulární komplex oxycelulózové matrice s antracyklinovým cytostatikem
	A61K 35/60 (2006.01)		s postupným uvolňováním antracyklinového cytostatika a jeho použití
(11)	307145	(22)	16.12.2016
(40)	16.06.2004	(74)	PATENT SKY s. r. o., Ing. Petra Gottwald, Dušní 8/11, Praha 1, 11000
(21)	2003-3232		
(73)	NOVARTIS AG, Basel, CH		
(72)	Ault Joseph M., Blairstown, NJ, US		
	Azria Moise, Basel, CH		
	Bateman Simon David, Randolph, NJ, US		
	McLeod James F., Morristown, NJ, US		
(54)	Kompozice pro orální podání, použití této kompozice a souprava pro stimulaci nové kostní tvorby		
(32)	01.06.2001		
(31)	2001 295169		
(33)	US		
(86)	PCT/EP2002/006017		
(87)	WO 2002/098453		
(22)	31.05.2002		
(74)	Ing. Jan Kubát, Přístavní 24, Praha 7, 17000		
(51)	A61K 47/36 (2006.01)	(51)	B01D 50/00 (2006.01)
	A61K 47/10 (2017.01)		B01D 53/32 (2006.01)
	A61K 47/58 (2017.01)	(11)	307153
	A61K 9/70 (2006.01)	(40)	07.02.2018
	A61K 45/00 (2006.01)	(21)	2016-630
	A61P 27/02 (2006.01)	(73)	Hela Rudolf Ing., CSc., Brno, CZ
(11)	307158		Bodnárová Lenka Ing., Ph.D., Brno, CZ
(40)	07.02.2018	(72)	Hela Rudolf Ing., CSc., Brno, CZ
(21)	2016-827		Bodnárová Lenka Ing., Ph.D., Brno, CZ
(73)	Contipro a.s., Dolní Dobrouč, CZ	(54)	Způsob pro eliminaci amoniakové kontaminace popílku vznikajícího při spalování zejména tuhých paliv a zařízení k jeho provádění
(72)	Knotková Kateřina, Choceň, CZ	(22)	10.10.2016
	Kotzianová Adéla, Opava, CZ	(74)	KANIA*SEDLÁK*SMOLA Patentová a známková kancelář, Ing. Jiří Malůšek, Mendlovo náměstí 1a, Brno, 60300
	Velebný Vladimír, Žamberk, CZ		
(54)	Oftalmologický prostředek		
(22)	23.12.2016		
(74)	KANIA*SEDLÁK*SMOLA, Martina Dvořáková, Mendlovo náměstí 1a, Brno, 60300		
(51)	A61K 47/38 (2006.01)	(51)	B01F 5/10 (2006.01)
	A61K 9/70 (2006.01)		B01F 3/12 (2006.01)
	A61K 31/704 (2006.01)		C02F 3/28 (2006.01)
	A61P 35/00 (2006.01)	(11)	307151
(11)	307155	(40)	07.02.2018
(40)	07.02.2018	(21)	2016-472
(21)	2016-802	(73)	Vysoká škola báňská-Technická univerzita Ostrava, Ostrava-Poruba, CZ
(73)	Synthesia, a. s., Pardubice, CZ	(72)	Rusín Jiří Ing., Ph.D., Frýdlant nad Ostravicí, CZ
		(54)	Způsob míchání tekuté vsázky v zařízení pro anaerobní digestci
		(22)	04.08.2016
		(51)	B30B 11/14 (2006.01)
			A23G 3/00 (2006.01)
			A23G 3/06 (2006.01)
			A23G 3/20 (2006.01)
			A23G 3/34 (2006.01)
			A23G 3/36 (2006.01)
			A23G 4/20 (2006.01)
			A23G 3/50 (2006.01)
			A23G 3/54 (2006.01)
			A23G 4/00 (2006.01)
			A23G 4/04 (2006.01)
			A23G 4/06 (2006.01)
			A23G 4/18 (2006.01)

A23G 3/48 (2006.01)
(11) 307143
(40) 12.02.2003
(21) **2002-3834**
(73) SOCIETE DES PRODUITS NESTLE S. A., Vevey, CH
(72) Rivier Vincent, Piegano, IT
(54) **Cukrovinka**
(32) 03.05.2000, 24.10.2000
(31) 2000 201596, 2000 203678
(33) EP, EP
(86) PCT/EP2001/003675
(87) WO 2001/082715
(22) 02.04.2001
(74) KOREJZOVA LEGAL v.o.s., JUDr. Zdeňka Korejzová, Korunní 810/104, Praha 10 - Vinohrady, 10100

(51) **C04B 22/06** (2006.01)
C04B 28/26 (2006.01)
(11) 307154
(40) 07.02.2018
(21) **2016-771**
(73) Unipetrol výzkumně vzdělávací centrum, a.s., Ústí nad Labem, CZ
(72) Hájková Pavlína Ing., Ph.D., Liberec 14, CZ
Dvořáková Karla, Krupka, CZ
Koutník Petr Ing., Ústí nad Labem, CZ
(54) **Dvousložkové geopolymerní pojivo pro výrobu plastických geopolymerů**
(22) 07.12.2016
(74) Mgr. Ing. Stanislav Babický Ph.D., Budovatelů 2407, Most, 43401

(51) **C07D 403/04** (2006.01)
C07D 403/14 (2006.01)
C07D 521/00 (2006.01)
A61K 31/404 (2006.01)
A61K 31/4178 (2006.01)
A61P 29/00 (2006.01)
A61P 37/06 (2006.01)
A61P 9/04 (2006.01)
(11) 307144
(40) 16.07.2003
(21) **2003-1266**
(73) NOVARTIS AG, Basel, CH
(72) Albert Rainer, Basel, CH
Cooke Nigel Graham, Oberwil, CH
Cottens Sylvain, Witterswil, CH
Ehrhardt Claus, Lörrach, DE
Evenou Jean-Pierre, St. Louis, FR
Sedrani Richard, Basel, CH
von Matt Peter, Biel-Benken, CH
Wagner Jürgen, Bottmingen, CH
Zenke Gerhard, Rheinfelden, DE
(54) **Indolylmaleinimidová sloučenina, způsob její přípravy, její použití jako léčivo a farmaceutická kompozice obsahující tuto sloučeninu**
(32) 07.11.2000, 13.04.2001
(31) 2000 246400, 2001 283705
(33) US, US
(86) PCT/EP2001/012785
(87) WO 2002/038561
(22) 05.11.2001
(74) Ing. Jan Kubát, Přístavní 24, Praha 7, 17000

(51) **C07D 487/04** (2006.01)
A61K 31/519 (2006.01)
A61P 35/00 (2006.01)
A61P 35/02 (2006.01)
(11) 307147
(40) 23.11.2016
(21) **2015-324**
(73) Ústav experimentální botaniky AV ČR, v. v. i., Praha 6 - Lysolaje, CZ
(72) Havlíček Libor, Praha 4, CZ
Šturc Antonín, Praha 4, CZ
Kryštof Vladimír, Olomouc, CZ
Jorda Radek, Olomouc, CZ

Pospíšil Tomáš, Olomouc, CZ
Zahler Stefan, 82216 Maisach, DE
Vollmar Angelika, 82049 Pullach, DE
Strnad Miroslav, Olomouc, CZ
(54) **5-Substituované 7-[4-(2-pyridyl)fenylmethylamino]-3-isopropylpyrazolo[4,3-d]pyrimidiny, jejich použití jako léčiva, a farmaceutické přípravky**
(22) 14.05.2015
(74) INVENTIA s.r.o., RNDr. Kateřina Hartvichová, Na Bělidle 3, Praha 5, 15000

(51) **C07F 9/54** (2006.01)
C07C 279/26 (2006.01)
C07C 277/00 (2006.01)
A61K 31/66 (2006.01)
A61P 3/10 (2006.01)
A61P 35/00 (2006.01)
(11) 307146
(40) 12.10.2016
(21) **2015-227**
(73) KKCG SE, Limassol, CY-3095, CY
Smart Brain s.r.o., Praha 4, CZ
MitoTAX s.r.o., Praha 8 - Karlín, CZ
Biotechnologický ústav AV ČR, v. v. i., Jesenice u Prahy, CZ
(72) Neuzil Jiří prof. Ing., CSc., Praha 4, CZ
Werner Lukáš Ing., Ph.D., Kadaň, CZ
Štursa Jan Ing., Ph.D., Praha 4, CZ
(54) **Trifenylofosfoniové analogy biguanidu, způsob jejich přípravy a jejich použití jako léčiva**
(22) 31.03.2015
(74) INVENTIA s.r.o., RNDr. Kateřina Hartvichová, Na Bělidle 3, Praha 5, 15000

(51) **C12N 1/14** (2006.01)
A01N 63/04 (2006.01)
A01C 1/06 (2006.01)
A01C 1/00 (2006.01)
A01N 3/00 (2006.01)
A01C 1/08 (2006.01)
C12R 1/885 (2006.01)
(11) 307159
(40) 07.02.2018
(21) **2017-5**
(73) Jihočeská univerzita v Českých Budějovicích, Zemědělská fakulta, České Budějovice, České Budějovice 2, CZ
(72) Bohatá Andrea Ing., Ph.D., Plzeň, CZ
Olšan Pavel Mgr., Tábor, CZ
Havelka Zbyněk Mgr., Příbram, CZ
Bartoš Petr doc. RNDr., Ph.D., Lišov, CZ
Kříž Pavel RNDr., Ph.D., České Budějovice, CZ
Čum Vladislav prof. Ing., Ph.D., Dobrá Voda, CZ
Špatenka Petr prof. RNDr., CSc., České Budějovice, CZ
(54) **Způsob ošetření semen plazmatem a kmenem houby Trichoderma virens TVI-601-TACR**
(22) 06.01.2017
(74) PatentCentrum Sedlák & Partners s.r.o., Husova 5, České Budějovice, 37001

(51) **E04H 4/00** (2006.01)
E04H 4/14 (2006.01)
(11) 307152
(40) 07.02.2018
(21) **2016-505**
(73) WINCHESTER SE, Praha 5 - Smíchov, CZ
(72) Smetana Jaroslav Ing., Praha 5 - Smíchov, CZ
(54) **Postup výroby bazénu z polypropylenu a přípravek k provádění tohoto postupu**
(22) 22.08.2016
(74) Ing. Václav Kratochvíl, Husnikova 2086/22, Praha 13, 15800

(51) **E21C 27/02** (2006.01)
(11) 307150

(40) 02.03.2016
(21) **2016-56**
(73) KOPEX S.A., 40-172 Katowice, PL
(72) Dziura Jan, PL-40-674 Katowice, PL
(54) **Hlava vrubového nakladače pro nízké sloje**
(86) PCT/IB2014/062674
(87) WO 2015/019206
(22) 27.06.2014
(74) INVENTIA s.r.o., RNDr. Kateřina Hartvichová, Na Bělidle 3, Praha 5, 15000

(51) **E21C 29/14** (2006.01)
B66D 1/50 (2006.01)
E21C 35/04 (2006.01)
B65G 19/28 (2006.01)
E21F 17/06 (2006.01)
(11) 307148
(40) 20.01.2016
(21) **2015-752**
(73) KOPEX S.A., 40-172 Katowice, PL
(72) Tytko Stanislaw, PL-44-373 Wodzislaw Slaski, PL
Walczak Zdislaw, PL-44-217 Rybnik, PL
Skrzypiec Andrzej, PL-41-819 Zabrze, PL
Pilch Jan, PL-41-800 Zabrze, PL
Dziura Jan, PL-40-674 Katowice, PL
(54) **Mechanismus pro manipulaci s napájecími kabely a kanál řetězového hřeblového dopravníku pro těžbu tenkých slojí**
(32) 29.03.2013
(31) 2013 403357
(33) PL
(86) PCT/PCT/IB2013/054431
(87) WO 2014/155160
(22) 29.05.2013
(74) INVENTIA s.r.o., RNDr. Kateřina Hartvichová, Na Bělidle 3, Praha 5, 15000

(51) **G01M 3/26** (2006.01)
G01N 15/08 (2006.01)
G01N 33/24 (2006.01)

(11) 307149
(40) 14.06.2017
(21) **2015-853**
(73) Výzkumný ústav zemědělské techniky, v. v. i., Praha 6, Ruzyně, CZ
(72) Vegricht Jiří doc. Ing., CSc., Praha 5 - Velká Chuchle, CZ
(54) **Zařízení pro zjišťování průsaku kapaliny tuhým průlincitým materiálem**
(22) 02.12.2015
(74) Ing. Libor Šimek, Vinohradská 194, Praha 3 - Vinohrady, 13000

(51) **G06F 21/31** (2013.01)
G06F 21/32 (2013.01)
G06F 21/36 (2013.01)
(11) 307156
(40) 07.02.2018
(21) **2016-832**
(73) ADUCID s.r.o., Brno - Přízřenice, CZ
(72) Neumann Libor Ing., CSc., Praha 5 - Lužiny, CZ
Řihák Miroslav Ing., Brno - Žabovřesky, CZ
(54) **Způsob vícefaktorové autentizace**
(22) 23.12.2016
(74) INVENTIA s.r.o., RNDr. Kateřina Hartvichová, Na Bělidle 3, Praha 5, 15000

(51) **H01H 73/18** (2006.01)
H01H 71/02 (2006.01)
H01H 73/02 (2006.01)
(11) 307157
(40) 07.02.2018
(21) **2017-158**
(73) HESS R&D, s.r.o., Hodonín, CZ
(72) Ulehla Ivan, Skalica, SK
Ulehla Michal Bc., Skalica, SK
(54) **Proudový jistič**
(22) 21.03.2017
(74) Ing. Dobroslav Musil, patentová kancelář, Zábrdovická 11, Brno, 61500

Seznam majitelů udělených patentů

(73) ADUCID s.r.o., Brno - Přízřenice, CZ	(11) 307156	(51) G 06 F 21/31	(2013.01)	(73) SOCIETE DES PRODUITS NESTLE S. A., Vevey, CH	(11) 307143	(51) B 30 B 11/14	(2006.01)
Biotechnologický ústav AV ČR, v. v. i., Jesenice u Prahy, CZ	307146	C 07 F 9/54	(2006.01)	Synthesia, a. s., Pardubice, CZ	307155	A 61 K 47/38	(2006.01)
Contipro a.s., Dolní Dobrouč, CZ	307158	A 61 K 47/36	(2006.01)	Unipetrol výzkumně vzdělávací centrum, a.s., Ústí nad Labem, CZ	307154	C 04 B 22/06	(2006.01)
HESS R&D, s.r.o., Hodonín, CZ	307157	H 01 H 73/18	(2006.01)	Ústav experimentální botaniky AV ČR, v. v. i., Praha 6 - Lysolaje, CZ	307147	C 07 D 487/04	(2006.01)
Jihočeská univerzita v Českých Budějovicích, Zemědělská fakulta, České Budějovice, České Budějovice 2, CZ	307159	C 12 N 1/14	(2006.01)	Vysoká škola báňská-Technická univerzita Ostrava, Ostrava-Poruba, CZ	307151	B 01 F 5/10	(2006.01)
KKCG SE, Limassol, CY-3095, CY	307146	C 07 F 9/54	(2006.01)	Výzkumný ústav zemědělské techniky, v. v. i., Praha 6, Ruzyně, CZ	307149	G 01 M 3/26	(2006.01)
KOPEX S.A., 40-172 Katowice, PL	307148	E 21 C 29/14	(2006.01)	WINCHESTER SE, Praha 5 - Smíchov, CZ	307152	E 04 H 4/00	(2006.01)
KOPEX S.A., 40-172 Katowice, PL	307150	E 21 C 27/02	(2006.01)	Bodnárová Lenka Ing., Ph.D., Brno, CZ	307153	B 01 D 50/00	(2006.01)
MitoTAX s.r.o., Praha 8 - Karlín, CZ	307146	C 07 F 9/54	(2006.01)	Hela Rudolf Ing., CSc., Brno, CZ	307153	B 01 D 50/00	(2006.01)
NOVARTIS AG, Basel, CH	307144	C 07 D 403/04	(2006.01)				
NOVARTIS AG, Basel, CH	307145	A 61 K 38/29	(2006.01)				
Smart Brain s.r.o., Praha 4, CZ	307146	C 07 F 9/54	(2006.01)				

Udělené evropské patenty

Evropský patentový úřad udělil následující evropské patenty s účinkem pro Českou republiku. Tyto patenty mohou být zrušeny nebo zachovány v pozměněném znění Evropským patentovým úřadem v řízení o odporu. K tomu, aby nabyl evropský patent účinnosti na území České republiky, je třeba, aby byl Úřadu předložen ve stanovené lhůtě překlad patentového spisu do českého jazyka (§ 35c odst. 2 až 4 zákona č. 527/1990 Sb., v platném znění).

(97) EP 1366825	(47) 24.01.2018	(97) EP 1927231	(47) 24.01.2018	(97) EP 2131903	(47) 24.01.2018	(97) EP 2232630	(47) 24.01.2018
(97) EP 1421143	(47) 24.01.2018	(97) EP 1936198	(47) 24.01.2018	(97) EP 2132130	(47) 24.01.2018	(97) EP 2232651	(47) 24.01.2018
(97) EP 1422999	(47) 24.01.2018	(97) EP 1937479	(47) 24.01.2018	(97) EP 2133743	(47) 24.01.2018	(97) EP 2233100	(47) 24.01.2018
(97) EP 1430269	(47) 24.01.2018	(97) EP 1943391	(47) 24.01.2018	(97) EP 2135606	(47) 24.01.2018	(97) EP 2235463	(47) 24.01.2018
(97) EP 1451975	(47) 24.01.2018	(97) EP 1951154	(47) 24.01.2018	(97) EP 2135992	(47) 24.01.2018	(97) EP 2236996	(47) 24.01.2018
(97) EP 1452962	(47) 24.01.2018	(97) EP 1964893	(47) 24.01.2018	(97) EP 2140408	(47) 24.01.2018	(97) EP 2243021	(47) 24.01.2018
(97) EP 1454931	(47) 24.01.2018	(97) EP 1968630	(47) 24.01.2018	(97) EP 2140610	(47) 24.01.2018	(97) EP 2244060	(47) 24.01.2018
(97) EP 1465721	(47) 24.01.2018	(97) EP 1969618	(47) 24.01.2018	(97) EP 2151985	(47) 24.01.2018	(97) EP 2244826	(47) 24.01.2018
(97) EP 1466465	(47) 24.01.2018	(97) EP 1972794	(47) 24.01.2018	(97) EP 2154501	(47) 24.01.2018	(97) EP 2244982	(47) 24.01.2018
(97) EP 1488554	(47) 24.01.2018	(97) EP 1974501	(47) 24.01.2018	(97) EP 2154528	(47) 24.01.2018	(97) EP 2245295	(47) 24.01.2018
(97) EP 1560616	(47) 24.01.2018	(97) EP 1976652	(47) 24.01.2018	(97) EP 2158991	(47) 24.01.2018	(97) EP 2253933	(47) 24.01.2018
(97) EP 1571067	(47) 24.01.2018	(97) EP 1980303	(47) 24.01.2018	(97) EP 2162162	(47) 24.01.2018	(97) EP 2254167	(47) 24.01.2018
(97) EP 1602138	(47) 24.01.2018	(97) EP 1981385	(47) 24.01.2018	(97) EP 2162319	(47) 24.01.2018	(97) EP 2257124	(47) 24.01.2018
(97) EP 1603503	(47) 24.01.2018	(97) EP 1985939	(47) 24.01.2018	(97) EP 2163012	(47) 24.01.2018	(97) EP 2255173	(47) 24.01.2018
(97) EP 1623349	(47) 24.01.2018	(97) EP 1988607	(47) 24.01.2018	(97) EP 2164989	(47) 24.01.2018	(97) EP 2255705	(47) 24.01.2018
(97) EP 1629013	(47) 24.01.2018	(97) EP 1989090	(47) 24.01.2018	(97) EP 2165023	(47) 24.01.2018	(97) EP 2256516	(47) 24.01.2018
(97) EP 1629369	(47) 24.01.2018	(97) EP 1992186	(47) 24.01.2018	(97) EP 2165053	(47) 24.01.2018	(97) EP 2257124	(47) 24.01.2018
(97) EP 1636733	(47) 24.01.2018	(97) EP 1992952	(47) 24.01.2018	(97) EP 2166013	(47) 24.01.2018	(97) EP 2258483	(47) 24.01.2018
(97) EP 1651660	(47) 24.01.2018	(97) EP 1993345	(47) 24.01.2018	(97) EP 2166392	(47) 24.01.2018	(97) EP 2260607	(47) 24.01.2018
(97) EP 1661293	(47) 24.01.2018	(97) EP 2000213	(47) 24.01.2018	(97) EP 2166914	(47) 24.01.2018	(97) EP 2261673	(47) 24.01.2018
(97) EP 1666179	(47) 24.01.2018	(97) EP 2004805	(47) 24.01.2018	(97) EP 2167156	(47) 24.01.2018	(97) EP 2262269	(47) 24.01.2018
(97) EP 1682998	(47) 24.01.2018	(97) EP 2023891	(47) 24.01.2018	(97) EP 2167272	(47) 24.01.2018	(97) EP 2262311	(47) 24.01.2018
(97) EP 1683020	(47) 24.01.2018	(97) EP 2028871	(47) 24.01.2018	(97) EP 2169299	(47) 24.01.2018	(97) EP 2262842	(47) 24.01.2018
(97) EP 1693797	(47) 24.01.2018	(97) EP 2030393	(47) 24.01.2018	(97) EP 2170209	(47) 24.01.2018	(97) EP 2262898	(47) 24.01.2018
(97) EP 1693949	(47) 24.01.2018	(97) EP 2035546	(47) 24.01.2018	(97) EP 2174101	(47) 24.01.2018	(97) EP 2263386	(47) 24.01.2018
(97) EP 1700161	(47) 24.01.2018	(97) EP 2038004	(47) 24.01.2018	(97) EP 2175575	(47) 24.01.2018	(97) EP 2264645	(47) 24.01.2018
(97) EP 1713832	(47) 24.01.2018	(97) EP 2038378	(47) 24.01.2018	(97) EP 2176807	(47) 24.01.2018	(97) EP 2265641	(47) 24.01.2018
(97) EP 1723972	(47) 24.01.2018	(97) EP 2039399	(47) 24.01.2018	(97) EP 2178275	(47) 24.01.2018	(97) EP 2267078	(47) 24.01.2018
(97) EP 1735400	(47) 24.01.2018	(97) EP 2040671	(47) 24.01.2018	(97) EP 2178275	(47) 24.01.2018	(97) EP 2267933	(47) 24.01.2018
(97) EP 1743269	(47) 24.01.2018	(97) EP 2044171	(47) 24.01.2018	(97) EP 2180672	(47) 24.01.2018	(97) EP 2269003	(47) 24.01.2018
(97) EP 1759071	(47) 24.01.2018	(97) EP 2048591	(47) 24.01.2018	(97) EP 2180917	(47) 24.01.2018	(97) EP 2269466	(47) 24.01.2018
(97) EP 1767030	(47) 24.01.2018	(97) EP 2049688	(47) 24.01.2018	(97) EP 2181761	(47) 24.01.2018	(97) EP 2272128	(47) 24.01.2018
(97) EP 1768604	(47) 24.01.2018	(97) EP 2051767	(47) 24.01.2018	(97) EP 2182642	(47) 24.01.2018	(97) EP 2272246	(47) 24.01.2018
(97) EP 1769478	(47) 24.01.2018	(97) EP 2052048	(47) 24.01.2018	(97) EP 2186522	(47) 24.01.2018	(97) EP 2273751	(47) 24.01.2018
(97) EP 1770510	(47) 24.01.2018	(97) EP 2053034	(47) 24.01.2018	(97) EP 2188105	(47) 24.01.2018	(97) EP 2275673	(47) 24.01.2018
(97) EP 1774959	(47) 24.01.2018	(97) EP 2059179	(47) 24.01.2018	(97) EP 2189387	(47) 24.01.2018	(97) EP 2277001	(47) 24.01.2018
(97) EP 1776542	(47) 24.01.2018	(97) EP 2061887	(47) 24.01.2018	(97) EP 2190958	(47) 24.01.2018	(97) EP 2277343	(47) 24.01.2018
(97) EP 1780624	(47) 24.01.2018	(97) EP 2067744	(47) 24.01.2018	(97) EP 2191095	(47) 24.01.2018	(97) EP 2279569	(47) 24.01.2018
(97) EP 1783245	(47) 24.01.2018	(97) EP 2069869	(47) 24.01.2018	(97) EP 2192477	(47) 24.01.2018	(97) EP 2282397	(47) 24.01.2018
(97) EP 1784876	(47) 24.01.2018	(97) EP 2071211	(47) 24.01.2018	(97) EP 2192800	(47) 24.01.2018	(97) EP 2282782	(47) 24.01.2018
(97) EP 1788786	(47) 24.01.2018	(97) EP 2078460	(47) 24.01.2018	(97) EP 2194361	(47) 24.01.2018	(97) EP 2282991	(47) 24.01.2018
(97) EP 1800705	(47) 24.01.2018	(97) EP 2078490	(47) 24.01.2018	(97) EP 2194628	(47) 24.01.2018	(97) EP 2283712	(47) 24.01.2018
(97) EP 1810052	(47) 24.01.2018	(97) EP 2082525	(47) 24.01.2018	(97) EP 2196671	(47) 24.01.2018	(97) EP 2284298	(47) 24.01.2018
(97) EP 1812344	(47) 24.01.2018	(97) EP 2083833	(47) 24.01.2018	(97) EP 2196746	(47) 24.01.2018	(97) EP 2284753	(47) 24.01.2018
(97) EP 1813010	(47) 24.01.2018	(97) EP 2087716	(47) 24.01.2018	(97) EP 2198449	(47) 24.01.2018	(97) EP 2285355	(47) 24.01.2018
(97) EP 1814475	(47) 24.01.2018	(97) EP 2087924	(47) 24.01.2018	(97) EP 2198825	(47) 24.01.2018	(97) EP 2285453	(47) 24.01.2018
(97) EP 1825648	(47) 24.01.2018	(97) EP 2088983	(47) 24.01.2018	(97) EP 2199428	(47) 24.01.2018	(97) EP 2288879	(47) 24.01.2018
(97) EP 1826306	(47) 24.01.2018	(97) EP 2089102	(47) 24.01.2018	(97) EP 2199782	(47) 24.01.2018	(97) EP 2290818	(47) 24.01.2018
(97) EP 1828316	(47) 24.01.2018	(97) EP 2090916	(47) 24.01.2018	(97) EP 2201961	(47) 24.01.2018	(97) EP 2291452	(47) 24.01.2018
(97) EP 1830372	(47) 24.01.2018	(97) EP 2092249	(47) 24.01.2018	(97) EP 2206157	(47) 24.01.2018	(97) EP 2293329	(47) 24.01.2018
(97) EP 1830636	(47) 24.01.2018	(97) EP 2097052	(47) 24.01.2018	(97) EP 2208398	(47) 24.01.2018	(97) EP 2294622	(47) 24.01.2018
(97) EP 1842990	(47) 24.01.2018	(97) EP 2098000	(47) 24.01.2018	(97) EP 2209968	(47) 24.01.2018	(97) EP 2294753	(47) 24.01.2018
(97) EP 1844402	(47) 24.01.2018	(97) EP 2100003	(47) 24.01.2018	(97) EP 2213154	(47) 24.01.2018	(97) EP 2295186	(47) 24.01.2018
(97) EP 1845263	(47) 24.01.2018	(97) EP 2101673	(47) 24.01.2018	(97) EP 2217557	(47) 24.01.2018	(97) EP 2297553	(47) 24.01.2018
(97) EP 1849394	(47) 24.01.2018	(97) EP 2106175	(47) 24.01.2018	(97) EP 2219720	(47) 24.01.2018	(97) EP 2299051	(47) 24.01.2018
(97) EP 1853313	(47) 24.01.2018	(97) EP 2108421	(47) 24.01.2018	(97) EP 2220170	(47) 24.01.2018	(97) EP 2299187	(47) 24.01.2018
(97) EP 1855481	(47) 24.01.2018	(97) EP 2109950	(47) 24.01.2018	(97) EP 2220896	(47) 24.01.2018	(97) EP 2302389	(47) 24.01.2018
(97) EP 1856903	(47) 24.01.2018	(97) EP 2114045	(47) 24.01.2018	(97) EP 2222118	(47) 24.01.2018	(97) EP 2304718	(47) 24.01.2018
(97) EP 1860120	(47) 24.01.2018	(97) EP 2115116	(47) 24.01.2018	(97) EP 2222234	(47) 24.01.2018	(97) EP 2305509	(47) 24.01.2018
(97) EP 1875205	(47) 24.01.2018	(97) EP 2115733	(47) 24.01.2018	(97) EP 2222903	(47) 24.01.2018	(97) EP 2305719	(47) 24.01.2018
(97) EP 1878441	(47) 24.01.2018	(97) EP 2117102	(47) 24.01.2018	(97) EP 2223035	(47) 24.01.2018	(97) EP 2305956	(47) 24.01.2018
(97) EP 1881419	(47) 24.01.2018	(97) EP 2117251	(47) 24.01.2018	(97) EP 2224478	(47) 24.01.2018	(97) EP 2305996	(47) 24.01.2018
(97) EP 1891413	(47) 24.01.2018	(97) EP 2118297	(47) 24.01.2018	(97) EP 2224972	(47) 24.01.2018	(97) EP 2306012	(47) 24.01.2018
(97) EP 1902539	(47) 24.01.2018	(97) EP 2122010	(47) 24.01.2018	(97) EP 2227271	(47) 24.01.2018	(97) EP 2306126	(47) 24.01.2018
(97) EP 1906923	(47) 24.01.2018	(97) EP 2122022	(47) 24.01.2018	(97) EP 2227381	(47) 24.01.2018	(97) EP 2306544	(47) 24.01.2018
(97) EP 1908235	(47) 24.01.2018	(97) EP 2122334	(47) 24.01.2018	(97) EP 2227740	(47) 24.01.2018	(97) EP 2306646	(47) 24.01.2018
(97) EP 1910057	(47) 24.01.2018	(97) EP 2123093	(47) 24.01.2018	(97) EP 2231369	(47) 24.01.2018	(97) EP 2306659	(47) 24.01.2018
(97) EP 1916291	(47) 24.01.2018	(97) EP 2131164	(47) 24.01.2018	(97) EP 2232522	(47) 24.01.2018	(97) EP 2306987	(47) 24.01.2018

(97) EP 3157183	(47) 24.01.2018	(97) EP 3167245	(47) 24.01.2018	(97) EP 3173524	(47) 24.01.2018	(97) EP 3203554	(47) 24.01.2018
(97) EP 3157772	(47) 24.01.2018	(97) EP 3167528	(47) 24.01.2018	(97) EP 3181329	(47) 24.01.2018	(97) EP 3203616	(47) 24.01.2018
(97) EP 3158279	(47) 24.01.2018	(97) EP 3167737	(47) 24.01.2018	(97) EP 3182617	(47) 24.01.2018	(97) EP 3207969	(47) 24.01.2018
(97) EP 3159687	(47) 24.01.2018	(97) EP 3168362	(47) 24.01.2018	(97) EP 3183044	(47) 24.01.2018	(97) EP 3208481	(47) 24.01.2018
(97) EP 3160684	(47) 24.01.2018	(97) EP 3168642	(47) 24.01.2018	(97) EP 3190898	(47) 24.01.2018	(97) EP 3208636	(47) 24.01.2018
(97) EP 3160703	(47) 24.01.2018	(97) EP 3168969	(47) 24.01.2018	(97) EP 3191333	(47) 24.01.2018	(97) EP 3210708	(47) 24.01.2018
(97) EP 3161036	(47) 24.01.2018	(97) EP 3171125	(47) 24.01.2018	(97) EP 3191960	(47) 24.01.2018	(97) EP 3216970	(47) 24.01.2018
(97) EP 3161053	(47) 24.01.2018	(97) EP 3172575	(47) 24.01.2018	(97) EP 3193820	(47) 24.01.2018	(97) EP 3218445	(47) 24.01.2018
(97) EP 3162808	(47) 24.01.2018	(97) EP 3173061	(47) 24.01.2018	(97) EP 3194880	(47) 24.01.2018	(97) EP 3220592	(47) 24.01.2018
(97) EP 3166772	(47) 24.01.2018	(97) EP 3173323	(47) 24.01.2018	(97) EP 3200217	(47) 24.01.2018		

Zveřejněné překlady evropských patentových spisů

U následujících udělených evropských patentů s účinky pro Českou republiku byl majitelem předložen překlad patentového spisu do českého jazyka (§ 35c odst. 2 až 4 zákona č. 527/1990 Sb., v platném znění). Údaje jsou řazeny vzestupně podle čísel evropských patentů.

(97) EP 1436012		(97) 26.07.2007	
(47) 20.12.2017		(51) C09D 4/00	(2006.01)
(97) 24.04.2003		B05D 7/00	(2006.01)
(51) A61K 47/34	(2017.01)	(96) 19.01.2007	
(96) 18.10.2002		(96) 07704931.0	
(96) 02795531.9		(73) P21 LTD, Abingdon, Oxfordshire OX14 4SA, GB	
(73) Nektar Therapeutics, San Francisco, CA 94158, US		(72) COULSON, Stephen, Abingdon, Oxfordshire OX14 5FP, GB	
(72) BENTLEY, Michael, David, Huntsville, AL 35801, US		(54) Nové produkty	
ROBERTS, Michael, James, Charlotte, NC 28277, US		(32) 0601117, 762242 P	
SHEN, Xiaoming, Millbrae, CA 94030, US		(31) 20.01.2006, 26.01.2006	
CHENG, Lin, Sunnyvale, CA 94085, US		(33) GB, US	
(54) Polymerní konjugáty opioidních antagonistů		(86) PCT/GB2007/000149	
(32) 330400 P		(87) WO 2007/083122	
(31) 18.10.2001		(74) ŽOVICOVÁ & ŽOVIC IP, s.r.o., Záhradnícka 36, Bratislava, 82108	
(33) US			
(86) PCT/US2002/033325		(97) EP 2002310	
(87) WO 2003/032990		(47) 01.11.2017	
(74) Traplová Hakr Kubát, advokátní a patentová kancelář, Ing. Eduard Hakr, patentový zástupce, Přístavní 24, Praha 7, 17000		(97) 18.10.2007	
		(51) G03H 1/20	(2006.01)
		G03H 1/26	(2006.01)
		B42D 25/328	(2014.01)
(97) EP 1723154		(96) 05.04.2007	
(47) 23.08.2017		(96) 07724032.3	
(97) 11.08.2005		(73) OVD Kinegram AG, 6301 Zug, CH	
(51) C01B 6/10	(2006.01)	(72) STAUB, René, CH-6332 Hagendorn, CH	
H01L 21/265	(2006.01)	BREHM, Ludwig, 91325 Adelsdorf, DE	
(96) 21.01.2005		HANSEN, Achim, CH-6300 Zug, CH	
(96) 05705986.7		TOMPKIN, Wayne, Robert, CH-5400 Baden, CH	
(73) Semequip, Inc., North Billerica, MA 01862, US		SCHILLING, Andreas, CH-6332 Hagendorn, CH	
(72) SPIELVOGEL, Bernard, Hubbards, Nova Scotia B0Y 1T0, CA		(54) Způsob výroby vícevrstvého tělesa s objemovým hologramem, a bezpečnostní prvek	
COOK, Kevin, Hammonds Plains, Nova Scotia B4B 1S5, CA		(32) 102006016139	
(54) Způsoby přípravy boranů		(31) 06.04.2006	
(32) 538893 P		(33) DE	
(31) 22.01.2004		(86) PCT/EP2007/003091	
(33) US		(87) WO 2007/115785	
(86) PCT/US2005/001922		(74) Čermák a spol., JUDr. Karel Čermák jr. Ph.D., LL.M., Elišky Peškové 735/15, Praha 5, 15000	
(87) WO 2005/072252			
(74) Všetěčka Zelený Švorčík Kalenský a partneři, advokátní a patentová kancelář, JUDr. Michal Havlík, advokát, Hálkova 2, Praha 2, 12000			
		(97) EP 2004033	
(97) EP 1818118		(47) 18.10.2017	
(47) 18.10.2017		(97) 11.10.2007	
(97) 15.08.2007		(51) A61B 1/12	(2006.01)
(51) B21J 9/02	(2006.01)	A61M 1/00	(2006.01)
B21K 21/14	(2006.01)	A61B 1/015	(2006.01)
F16F 1/38	(2006.01)	A61M 3/02	(2006.01)
(96) 13.02.2004		A61B 17/00	(2006.01)
(96) 07007708.6		(96) 28.03.2007	
(73) Anvis SD France SAS, 58300 Decize Cedex, FR		(96) 07748355.0	
(72) Ducloux, Antoine, 63670 La Roche Blanche, FR		(73) Medical Vision Research & Development AB, 131 30 Nacka, SE	
Dupuis, Frédéric, 58000 Never, FR		(72) MÖLLSTAM, Anders, 132 36 Saltsjö Boo, SE	
Skiera, Jean-François, 58340 Cergy-La-Tour, FR		MILTON, Sven, 590 49 Vikingstad, SE	
Chamotet, Thierry, 58300 St. Leger des Vignes, FR		MOVIN, Tomas, 141 60 Huddinge, SE	
(54) Nástroj pro tváření koncové oblasti tuhého pouzdra elastických kloubů		(54) Zařízení pro vyplachování tělních dutin	
(74) PatentCentrum Sedlák & Partners s.r.o., Husova tř. 1847/5, České Budějovice, České Budějovice 3, 37001		(32) 0600718	
		(31) 30.03.2006	
		(33) SE	
(97) EP 1976942			
(47) 11.10.2017			

(86)	PCT/SE2007/050193		F23N 1/00	(2006.01)
(87)	WO 2007/114776		F23L 7/00	(2006.01)
(74)	Rott, Růžička & Guttmann Patentové, známkové a advokátní kanceláře, Ing. Jana Fuchsová, patentový zástupce, Vinohradská 37, Praha 2, 12000	(96)	24.07.2008	
(97)	EP 2155915	(96)	08780301.1	
(47)	25.10.2017	(73)	Lummus Technology Inc., Bloomfield NJ 07003-3096, US	
(97)	04.12.2008	(72)	PONZI, Peter, R., Randolph, New Jersey 07869, US	
(51)	C21D 8/02	(2006.01)	BERTOLA, Francesco, Nutley, NJ 07110, US	
	C21D 9/46	(2006.01)	GARTSIDE, Robert, J., Summit, NJ 07901, US	
	C22C 38/04	(2006.01)	Způsob, systém a zařízení pro kontrolu hoření	
	C22C 38/02	(2006.01)	881099	
	C22C 38/06	(2006.01)	(31)	25.07.2007
	C22C 38/12	(2006.01)	(32)	US
(96)	28.04.2008		(86)	PCT/US2008/008969
(96)	08805523.1		(87)	WO 2009/014724
(73)	ArcelorMittal, 1160 Luxembourg, LU	(74)	Všetečka Zelený Švorčík Kalenský a partneři, advokátní a patentová kancelář, JUDr. Michal Havlík, advokát, Hálkova 1406/2, Praha 2, Nové Město, 12000	
(72)	GIL OTIN, Javier, CP28001 Madrid, ES			
(54)	Způsob výroby ocelových plechů válcovaných za studena a žíhaných s velmi vysokou pevností, a takto vyrobené plechy	(97)	EP 2187058	
(32)	PCT/FR2007/290598	(47)	13.12.2017	
(31)	11.05.2007	(97)	19.05.2010	
(33)	FR	(51)	F04C 18/12	(2006.01)
(86)	PCT/FR2008/000609		F04C 29/00	(2006.01)
(87)	WO 2008/145871	(96)	08.10.2009	
(74)	A. Holas & partner Patentová a známková kancelář, Ing. Mgr. Hana Holasová, Křížová 105/4, Brno, 60300	(96)	09012729.1	
(97)	EP 2158901	(73)	PFEIFFER VACUUM GMBH, 35614 Asslar, DE	
(47)	18.10.2017	(72)	Siamak, Rafii, Dr., 35630 Ehringshausen, DE	
(97)	03.03.2010		Wagner, Jürgen, 57629 Müschenbach, DE	
(51)	A61K 9/12	(54)	Vakuová pumpa s pevným ložiskovým uspořádáním	
	A61K 9/19	(32)	102008057854	
	A61K 31/427	(31)	18.11.2008	
(96)	01.07.2004	(33)	DE	
(96)	09015300.8	(74)	Všetečka Zelený Švorčík Kalenský a partneři, advokátní a patentová kancelář, JUDr. Michal Havlík, advokát, Hálkova 1406/2, Praha 2, Nové Město, 12000	
(73)	Gilead Sciences, Inc., Foster City, CA 94404, US			
(72)	Montgomery, Alan, Bruce, Bellevue, WA 98030, US	(97)	EP 2187742	
	Lintz, Frank-Christophe, 52222 Stolberg, DE	(47)	25.10.2017	
	Keller, Manfred, 81379 München, DE	(97)	26.02.2009	
(54)	Alfa-aztreonam lyzinát	(51)	C07D 407/12	(2006.01)
(32)	613639, 882985		C07D 309/10	(2006.01)
(31)	03.07.2003, 30.06.2004		A61K 31/351	(2006.01)
(33)	US, US		A61P 3/10	(2006.01)
(74)	A. Holas & partner Patentová a známková kancelář, Ing. Mgr. Hana Holasová, Křížová 4, Brno, 60300	(96)	22.08.2008	
(97)	EP 2170767	(96)	08798514.9	
(47)	29.11.2017	(73)	Theracos Sub, LLC, Marlborough, MA 01752, US	
(97)	15.01.2009	(72)	SONG, Yanli, Shanghai 201210, CN	
(51)	C01B 25/36		CHEN, Yuanwei, North Haven, Connecticut 06473, US	
	A61K 33/06		CHENG, Huawei, Shanghai 201206, CN	
	A61K 33/42		LI, Shengbin, Shanghai 200136, CN	
(96)	10.07.2008		WU, Yuelin, Shanghai 200127, CN	
(96)	08772497.7		FENG, Yan, Ridgefield, New Jersey 07657, US	
(73)	Wyeth LLC, New York, NY 10017-5755, US		LV, Binhua, Shanghai 201203, CN	
(72)	KHANDKE, Lakshmi, Nanuet, NY 10954, US		XU, Baihua, Shanghai 201200, CN	
	PEREZ, Joseph, Nanuet, NY 10954, US		SEED, Brian, Boston, Massachusetts 02114, US	
(54)	Způsob výroby fosforečnanu hlinitého	(54)	Deriváty (2S,3R,4R,5S,6R)-2-(4-chlor-3-benzylfenyl)-6-(hydroxymethyl)tetrahydro-2H-pyran-3,4,5-triolu pro použití při léčbě diabetu	
(32)	958958 P, 169665	(32)	957625 P	
(31)	10.07.2007, 09.07.2008	(31)	23.08.2007	
(33)	US, US	(33)	US	
(86)	PCT/US2008/069584	(86)	PCT/US2008/074058	
(87)	WO 2009/009629	(87)	WO 2009/026537	
(74)	Čermák a spol., JUDr. Karel Čermák jr. Ph.D., LL.M., Elišky Peškové 735/15, Praha 5, 15000	(74)	A. Holas & partner Patentová a známková kancelář, Ing. Mgr. Hana Holasová, Křížová 105/4, Brno, 60300	
(97)	EP 2181286	(97)	EP 2198007	
(47)	04.10.2017	(47)	25.10.2017	
(97)	29.01.2009	(97)	19.03.2009	
(51)	F23D 14/08	(51)	A61K 39/08	(2006.01)
	F23N 1/02		A61K 47/26	(2006.01)
	F23N 5/00			
	F23D 14/60	(96)	15.09.2008	
	F23D 14/64			

(96) 08830210.4
(73) Sanofi Pasteur Biologics, LLC, Cambridge, MA 02139, US
(72) MIDDLEAUGH, C., Russell, Lawrence, KS 66047, US
FAHRNER, Richard, Boxford, MA 01921, US
CIARAMETARO, Peter, Gloucester, MA 01930, US
(54) **Farmaceutické přípravky obsahující toxoidy A a B Clostridia difficile**
(32) 972496 P
(31) 14.09.2007
(33) US
(86) PCT/US2008/010767
(87) WO 2009/035707
(74) Traplová Hakr Kubát, advokátní a patentová kancelář, Ing. Eduard Hakr
patentový zástupce, Přístavní 24, Praha 7, 17000

(97) **EP 2252698**
(47) 22.11.2017
(97) 17.09.2009
(51) **C12P 7/44** (2006.01)
(96) 11.03.2009
(96) 09720217.0
(73) Genomatica, Inc., San Diego, CA 92121, US
(72) WU, Liang, NL-2625 VK Delft, NL
TREFZER, Axel, Christoph, NL-2264 KR Leidschendam, NL
DE WILDEMAN, Stefaan, Marie, André, B-3630 Maasmechelen, BE
VAN DEN BERG, Marco, Alexander, NL-2685 EH Poeldijk, NL
(54) **Syntéza adipátosteru nebo thioesteru**
(32) 08152595
(31) 11.03.2008
(33) EP
(86) PCT/NL2009/050115
(87) WO 2009/113853
(74) Všeťečka Zelený Švorčík Kalenský a partneři, advokátní a patentová
kancelář, JUDr. Michal Havlík, advokát, Hálkova 1406/2, Praha 2, Nové
Město, 12000

(97) **EP 2275583**
(47) 15.11.2017
(97) 19.11.2009
(51) **C22C 19/05** (2006.01)
C22F 1/02 (2006.01)
C22F 1/10 (2006.01)
C22F 1/00 (2006.01)
G21D 1/00 (2006.01)
(96) 12.05.2009
(96) 09746593.4
(73) Nippon Steel & Sumitomo Metal Corporation, Tokyo 100-8071, JP
(72) KANZAKI, Manabu, Osaka-shi Osaka 541-0041, JP
YONEMURA, Mitsuharu, Osaka-shi Osaka 541-0041, JP
KIMOTO, Masanari, Osaka-shi Osaka 541-0041, JP
KINOMURA, Shoji, Osaka-shi Osaka 541-0041, JP
IMOTO, Toshihiro, Osaka-shi Osaka 541-0041, JP
(54) **Materiál slitiny Ni-Cr**
(32) 2008129436
(31) 16.05.2008
(33) JP
(86) PCT/JP2009/058848
(87) WO 2009/139387
(74) Rott, Růžička & Guttman Patentová, známková a advokátní kancelář,
Ing. Václav Krmenčík, Vinohradská 37/938, Praha 2, 12000

(97) **EP 2297094**
(47) 27.09.2017
(97) 26.11.2009
(51) **C07C 273/04** (2006.01)
(96) 19.05.2009
(96) 09749836.4
(73) Stamicarbon B.V., 6135 KW Sittard, NL
(72) GEVERS, Lambertus Wilhelmus, 6447 CJ Merkelbeek, NL
MEESSEN, Jozef Hubert, NL-6321 AL Wijlre, NL
MENNEN, Johannes Henricus, NL-5768 XN Meijel, NL
(54) **Proces výroby močoviny z amoniaku a oxidu uhličitého**
(32) 08156429
(31) 19.05.2008
(33) EP

(86) PCT/EP2009/056068
(87) WO 2009/141346
(74) ŽOVICOVÁ & ŽOVIC IP, s.r.o., Záhradnícka 36, Bratislava, 82108

(97) **EP 2297820**
(47) 18.10.2017
(97) 30.12.2009
(51) **H01R 9/26** (2006.01)
(96) 08.06.2009
(96) 09769111.7
(73) Weidmüller Interface GmbH & Co. KG, 32758 Detmold, DE
(72) BÖCKER, Marc, 32805 Horn-Bad Meinberg, DE
(54) **Kovové zařízení pro připojení ochranného vodiče**
(32) 202008008656 U
(31) 27.06.2008
(33) DE
(86) PCT/EP2009/057018
(87) WO 2009/156262
(74) Všeťečka Zelený Švorčík Kalenský & Partners, Advokátní a patentová
kancelář, JUDr. Otakar Švorčík, advokát, Hálkova 2, Praha 2, 12000

(97) **EP 2309992**
(47) 25.10.2017
(97) 30.12.2009
(51) **A61K 9/20** (2006.01)
A61K 9/28 (2006.01)
(96) 26.06.2009
(96) 09769022.6
(73) KRKA, továrna zdravil, d.d., Novo mesto, 8501 Novo mesto, SI
(72) OCEPEK, Uros, 8000 Novo Mesto, SI
VREČER, Franc, 8351 Straza pri Novem mestu, SI
TOPORISIC, Rebeka, 1000 Ljubljana, SI
BUKOVEC, Polona, 8000 Novo mesto, SI
JURSIC, Urska, 8322 Stopice, SI
(54) **Farmaceutická kompozice obsahující statin**
(32) 08159289, 200900097
(31) 27.06.2008, 08.04.2009
(33) EP, SI
(86) PCT/EP2009/004636
(87) WO 2009/156173
(74) Hák Janeček & Švestka, Patentová a známková kancelář, Ing. Pavel
Janeček, U průhonu 827/5, Praha 7, Holešovice, 17000

(97) **EP 2323634**
(47) 15.11.2017
(97) 04.02.2010
(51) **A61K 9/22** (2006.01)
A61K 9/28 (2006.01)
A61K 31/404 (2006.01)
(96) 31.07.2009
(96) 09777576.1
(73) KRKA, továrna zdravil, d.d., Novo mesto, 8501 Novo mesto, SI
(72) ZADNIK, Jernej, 8350 Dolenjske Toplice, SI
VREČER, Franc, 8351 Straza pri Novem mestu, SI
(54) **Kompozice ropinirolu**
(32) 200800192
(31) 01.08.2008
(33) SI
(86) PCT/EP2009/005559
(87) WO 2010/012482
(74) Hák Janeček & Švestka, Patentová a známková kancelář, Ing. Pavel
Janeček, U průhonu 827/5, Praha 7, Holešovice, 17000

(97) **EP 2335762**
(47) 22.11.2017
(97) 22.06.2011
(51) **A61M 25/00** (2006.01)
(96) 22.12.2004
(96) 10182114.8
(73) Dentsply IH AB, 431 21 Mölndal, SE
(72) Utas, Jan, 434 96 Kungsbacka, SE
Kull Österlin, Kristina, 433 51 Öjersjö, SE
(54) **Sestava katétru s tekutinou zvyšující osmolalitu**
(32) 0303525
(31) 22.12.2003
(33) SE

(74) FISCHER & PARTNER IP s.r.o., Na hrobcí 294/5, Praha 2, Nové Město, 12800

(97) **EP 2352717**

(47) 23.08.2017

(97) 14.05.2010

(51) **C07C 201/08** (2006.01)

C07C 205/06 (2006.01)

(96) 10.11.2008

(96) 08877917.8

(73) Noram International Limited, Dublin 2, IE

(72) BERRETTA, Sergio, Vancouver British Columbia V6P 3R6, CA

(54) **Adiabatický způsob výroby mononitrobenzenu**

(86) PCT/CA2008/001959

(87) WO 2010/051616

(74) Ing. Dobroslav Musil, patentová kancelář, Ing. Dobroslav Musil, Zábřdovická 801/11, Brno, Zábřdovice, 61500

(97) **EP 2378292**

(47) 27.09.2017

(97) 15.07.2010

(51) **G01N 35/00** (2006.01)

G01N 35/02 (2006.01)

G01N 21/59 (2006.01)

(96) 19.03.2009

(96) 09837515.7

(73) Beckman Coulter, Inc., Brea, CA 92821, US

(72) OKABAYASHI, Osamu, Sunto-gun, Shizuoka 4110931, JP

(54) **Automatický analyzátor**

(32) 2009003962

(31) 09.01.2009

(33) JP

(86) PCT/JP2009/055506

(87) WO 2010/079629

(74) FISCHER & PARTNER IP s.r.o., Na hrobcí 294/5, Praha 2, Nové Město, 12800

(97) **EP 2418344**

(47) 30.08.2017

(97) 15.02.2012

(51) **E05D 3/02** (2006.01)

E05D 7/04 (2006.01)

E05D 5/02 (2006.01)

E05D 7/02 (2006.01)

(96) 01.07.2011

(96) 11172399.5

(73) Hörmann KG Brandis, 04821 Brandis, DE

(72) Rentsch, Manfred, 04827 Machern, DE

(54) **Dveřní závěsné křídlo, dveřní závěsné zařízení a jejich použití**

(32) 102010033937

(31) 10.08.2010

(33) DE

(74) Macek and Partners, Mgr. Jiří Macek, Sázavská 751/16, Praha 2, Vinohrady, 12000

(97) **EP 2421724**

(47) 22.11.2017

(97) 28.10.2010

(51) **B60R 11/04** (2006.01)

B60S 1/08 (2006.01)

C03C 27/10 (2006.01)

B32B 17/10 (2006.01)

(96) 19.04.2010

(96) 10715214.2

(73) Saint-Gobain Glass France, 92400 Courbevoie, FR

(72) TIMMERMANN, Alwin, 50933 Köln, DE

(54) **Zasklívací dílec pro vozidlo, způsob jeho výroby a použití**

(32) 102009018348

(31) 23.04.2009

(33) DE

(86) PCT/EP2010/055093

(87) WO 2010/121982

(74) Všetěčka Zelený Švorčík Kalenský a partneři, advokátní a patentová kancelář, JUDr. Michal Havlík, advokát, Hálkova 1406/2, Praha 2, Nové Město, 12000

(97) **EP 2423585**

(47) 04.10.2017

(97) 29.02.2012

(51) **F22B 37/10** (2006.01)

(96) 02.06.2009

(96) 09251469.4

(73) The Babcock & Wilcox Company, Barberton, OH 44203-0351, US

(72) Mohn, Walter R., NW, North Canton, Ohio 44720, US

Watson, George B., Uniontown, Ohio 44685, US

Hainsworth, John, NW, Canton, Ohio 44718, US

Tanzosh, James M., Silver Lake, Ohio 44224, US

Zeigler, Douglas D., Atwater, Ohio 44201, US

(54) **Způsob tváření, vkládání a trvalého spojování žebër v kotlových trubkách**

(32) 134295

(31) 06.06.2008

(33) US

(74) Traplová Hakr Kubát, advokátní a patentová kancelář, Ing. Eduard Hakr, patentový zástupce, Přístavní 24, Praha 7, 17000

(97) **EP 2447294**

(47) 18.10.2017

(97) 02.05.2012

(51) **C08G 18/50** (2006.01)

C08G 18/32 (2006.01)

C09D 175/02 (2006.01)

(96) 20.08.2009

(96) 11195074.7

(73) Evonik Degussa GmbH, Essen, DE

(72) Conner, Mark David, New Tripoli, PA Pennsylvania 18066, US

Vedage, Gamini Ananda, Bethlehem, PA Pennsylvania 18017, US

Lucas, Peter Andrew, Allentown, PA Pennsylvania 18104, US

Thurau, Courtney Thompson, Harleysville, PA Pennsylvania 19438, US

Carr, Richard V.C., Allentown, PA Pennsylvania 18104, US

(54) **Směsné polycykloalifatické aminy (MPCA) a MPCA-alkyláty**

(32) 196606

(31) 22.08.2008

(33) US

(74) Traplová Hakr Kubát, advokátní a patentová kancelář, Ing. Eduard Hakr, patentový zástupce, Přístavní 24, Praha 7, 17000

(97) **EP 2513053**

(47) 04.10.2017

(97) 23.06.2011

(51) **C07D 207/16** (2006.01)

C07D 407/06 (2006.01)

C07D 413/12 (2006.01)

C07D 401/06 (2006.01)

C07D 413/10 (2006.01)

C07D 401/04 (2006.01)

C07D 403/14 (2006.01)

C07D 401/12 (2006.01)

C07D 403/10 (2006.01)

C07D 405/10 (2006.01)

C07D 409/10 (2006.01)

C07D 277/06 (2006.01)

(96) 17.12.2010

(96) 10792934.1

(73) OGEDA SA, 6041 Charleroi, BE

(72) HOVEYDA, Hamid, B-1190 Bruxelles, BE

SCHILS, Didier, B-1471 Loupoigne, BE

ZOUTE, Ludivine, B-5020 Vedrin, BE

PARCQ, Julien, F-59300 Lille, FR

(54) **Deriváty pyrrolidinkarboxylové kyseliny jako agonisty receptoru 43 (GPR43) spřaženého s G-proteinem, farmaceutické kompozice a způsoby použití při léčbě metabolických poruch**

(32) 09306270, 373370 P, 376013 P

(31) 18.12.2009, 13.08.2010, 23.08.2010

(33) EP, US, US

(86) PCT/EP2010/070040

(87) WO 2011/073376

(74) ŽOVICOVÁ & ŽOVIC IP, s.r.o., Záhradnícka 36, Bratislava, 82108

(97) **EP 2519381**

(47) 29.11.2017

(97) 07.07.2011

(51) B24D 3/02	(2006.01)	C08L 75/04	(2006.01)
B24D 11/00	(2006.01)	C08K 5/13	(2006.01)
B24D 18/00	(2006.01)	(96) 23.09.2010	
C09K 3/14	(2006.01)	(96) 10848119.3	
C09C 1/68	(2006.01)	(73) Vanderbilt Chemicals, LLC, Norwalk, CT 06856, US	
(96) 31.12.2010		(72) DEMASSA, John, M., Trumbull CT 06611, US	
(96) 10841776.7		(54) Inhibitor předčasného navulkanizování polyurethanové pěny	
(73) Saint-Gobain Abrasives, Inc., Worcester, MA 01615-0138, US		(32) 726950	
Saint-Gobain Abrasifs, 78700 Conflans-Sainte-Honorine, FR		(31) 18.03.2010	
(72) HOANG, Marc, L., F-57100 Thionville, FR		(33) US	
GOSAMO, Ignazio, B-6860 Léglise-Thibessart, BE		(86) PCT/US2010/049975	
HEYEN, André, R. G., B-4960 Malmedy, BE		(87) WO 2011/115642	
(54) Brusný výrobek zahrnující infiltrovaný brusný segment		(74) Traplová Hakr Kubát, advokátní a patentová kancelář, Ing. Eduard Hakr patentový zástupce, Přístavní 24, Praha 7, 17000	
(32) 291785 P			
(31) 31.12.2009			
(33) US			
(86) PCT/US2010/062633		(97) EP 2550123	
(87) WO 2011/082377		(47) 22.11.2017	
(74) PatentEnter s.r.o., Koliště 1965/13a, Brno, Černá Pole, 60200		(97) 29.09.2011	
		(51) B23B 51/00	(2006.01)
		B23B 51/02	(2006.01)
(97) EP 2536302		(96) 07.03.2011	
(47) 10.01.2018		(96) 11710422.4	
(97) 25.08.2011		(73) Klenk GmbH & Co. KG, 88481 Balzheim, DE	
(51) A24B 15/12	(2006.01)	(72) WEIGAND, Manfred, 52066 Aachen, DE	
A24B 15/16	(2006.01)	SCHMID, Michael, 89186 Illerrieden, DE	
A24F 47/00	(2006.01)	SCHMID, Steffen, 89186 Illerrieden, DE	
(96) 18.02.2011		SÜESS, Bruno, CH-1716 Plaffeien, CH	
(96) 11709629.7		CLAUSEN, Rolf, 22850 Norderstedt, DE	
(73) Philip Morris Products S.A., 2000 Neuchâtel, CH		HINTZE, Wolfgang, 21077 Hamburg, DE	
(72) BONNELLY, Samuel, CH-2036 Cormondrèche, CH		SCHÜTTE, Christoph, 21423 Winsen / Luhe, DE	
PIJNENBURG, Johannes Petrus Maria, CH-2000 Neuchâtel, CH		DOSE, Frank, 21423 Winsen, DE	
ZUBER, Jacques, CH-1963 Vétroz, CH		MENSE, Lorenz, 21629 Neu Wulmstorf, DE	
ZUCHUAT, Fabien, CH-1950 Sion, CH		Ramme, Lars, 22359 Hamburg, DE	
AJITHKUMAR, Anu, CH-2000 Neuchâtel, CH		(54) Vrtací nástroj	
RENAUD, Jean-Marc, CH-2034 Peseux, CH		(32) 102010012963	
PIADÉ, Jean-Jacques, CH-2068 Hauterive, CH		(31) 25.03.2010	
(54) Aerosol vytvářející substrát pro kuřácké výrobky		(33) DE	
(32) 10250295		(86) PCT/EP2011/001100	
(31) 19.02.2010		(87) WO 2011/116879	
(33) EP		(74) Všetečka Zelený Švorčík Kalenský a partneři, advokátní a patentová kancelář, JUDr. Michal Havlík, advokát, Hálkova 1406/2, Praha 2, Nové Město, 12000	
(86) PCT/EP2011/000800			
(87) WO 2011/101164			
(74) PatentEnter s.r.o., Koliště 1965/13a, Brno, Černá Pole, 60200			
		(97) EP 2553405	
(97) EP 2543042		(47) 01.11.2017	
(47) 04.10.2017		(97) 06.10.2011	
(97) 09.09.2011		(51) G01G 19/02	(2006.01)
(51) G21C 3/02	(2006.01)	G01G 23/01	(2006.01)
G21C 21/02	(2006.01)	(96) 24.03.2011	
B22F 7/00	(2006.01)	(96) 11712453.7	
B32B 15/04	(2006.01)	(73) Kistler Holding AG, 8408 Winterthur, CH	
C04B 37/00	(2006.01)	HOFMANN, Adrian, CH-8464 Ellikon am Rhein, CH	
C22C 1/05	(2006.01)	CORNU, David, CH-8404 Winterthur, CH	
C23C 12/00	(2006.01)	CALDERARA, Reto, CH-8312 Winterberg, CH	
C23C 24/08	(2006.01)	(54) Postup kalibrace senzorů WIM	
(96) 23.02.2011		(32) 486102010	
(96) 11715626.5		(31) 01.04.2010	
(73) Westinghouse Electric Sweden AB, 721 63 Västerås, SE		(33) CH	
(72) HALLSTADIUS, Lars, S-725 92 Västerås, SE		(86) PCT/CH2011/000060	
BACKMAN, Karin, S-722 46 Västerås, SE		(87) WO 2011/120176	
REBENDSORFF, Björn, S-722 10 Västerås, SE		(74) ŽOVICOVÁ & ŽOVIC IP, s.r.o., Záhradnícka 36, Bratislava, 82108	
WIDEGREN, Hans, S-723 41 Västerås, SE			
(54) Palivová komponenta a způsob výroby palivové komponenty		(97) EP 2567011	
(32) 1050189		(47) 15.11.2017	
(31) 01.03.2010		(97) 10.11.2011	
(33) SE		(51) D04B 1/26	(2006.01)
(86) PCT/SE2011/050204		D04B 15/32	(2006.01)
(87) WO 2011/108975		D04B 15/82	(2006.01)
(74) Traplová Hakr Kubát, advokátní a patentová kancelář, Ing. Eduard Hakr patentový zástupce, Přístavní 24, Praha 7, 17000		(96) 04.05.2010	
		(96) 10726226.3	
		(73) Steps Holding B.V., 5091 BK Oost West en Middelbeers, NL	
		(72) BUSI, Mauro, I-25082 Botticino Sera (Brescia), IT	
		(54) Okrouhlý pletací stroj a způsob pro pletení výrobku na okrouhlém pletacím stroji	
(97) EP 2547725			
(47) 25.10.2017			
(97) 22.09.2011			
(51) C08K 5/45	(2006.01)		
C08K 5/10	(2006.01)		

(86) PCT/IB2010/051955
(87) WO 2011/138640
(74) Všeťečka Zelený Švorčík Kalenský a partneři, advokátní a patentová kancelář, JUDr. Michal Havlík, advokát, Hálkova 1406/2, Praha 2, Nové Město, 12000

(97) **EP 2570120**
(47) 25.10.2017
(97) 15.12.2011
(51) **A61K 9/50** (2006.01)
A61K 31/167 (2006.01)
A61K 47/10 (2017.01)
A61K 47/32 (2006.01)
A61K 47/38 (2006.01)
(96) 06.06.2011
(96) 11792408.4
(73) Kobe Gakuin Educational Foundation, Kobe-shi, Hyogo 650-8586, JP
Nippon Soda Co., Ltd., Tokyo 100-8165, JP
(72) ICHIKAWA Hideki, Kobe-shi Hyogo 650-8586, JP
FUKUMORI Yoshinobu, Kobe-shi Hyogo 650-8586, JP
ABE Satoru, Joetsu-shi Niigata-ken 949-2392, JP
MASUE Yusuke, Joetsu-shi Niigata-ken 949-2392, JP
(54) **Potahovaná částice a způsob výroby potahované částice**
(32) 2010130663
(31) 08.06.2010
(33) JP
(86) PCT/JP2011/062950
(87) WO 2011/155451
(74) ZIVKO MIJATOVIC & PARTNERS s.r.o., Jugoslávských partyzánů 639/26, Praha 6, 16000

(97) **EP 2580374**
(47) 11.10.2017
(97) 15.12.2011
(51) **C23C 18/16** (2006.01)
C25D 15/00 (2006.01)
C25D 5/10 (2006.01)
C25D 17/16 (2006.01)
C23C 18/36 (2006.01)
C25D 3/38 (2006.01)
C23C 18/31 (2006.01)
C25D 3/58 (2006.01)
B32B 15/01 (2006.01)
G07D 7/12 (2016.01)
C25D 7/00 (2006.01)
C25D 3/12 (2006.01)
C25D 3/22 (2006.01)
G07D 5/00 (2006.01)
G07F 7/08 (2006.01)
(96) 10.06.2011
(96) 11728732.6
(73) The Royal Mint Limited, Mid Glamorgan CF72 8YT, GB
(72) CONROY, Jeffrey, L., Allen Texas 75013, US
FORSHEE, Philip B, McKinney Texas 75070, US
SHEARER, James A., Allen Texas 75013, US
(54) **Kovové materiály se zavedenými luminiscenčními částicemi**
(32) 201113156794, 353333 P
(31) 09.06.2011, 10.06.2010
(33) US, US
(86) PCT/US2011/039918
(87) WO 2011/156676
(74) Všeťečka Zelený Švorčík Kalenský a partneři, advokátní a patentová kancelář, JUDr. Michal Havlík, advokát, Hálkova 1406/2, Praha 2, Nové Město, 12000

(97) **EP 2596172**
(47) 08.11.2017
(97) 26.01.2012
(51) **E01B 9/30** (2006.01)
E01B 9/48 (2006.01)
(96) 12.07.2011
(96) 11732377.4
(73) SCHWIHAG AG, 8274 Tägerwil, CH
(72) BUDA, Roland, 78315 Radolfzell am Bodensee, DE
(54) **Systém pro upevňování kolejnic**
(32) 102010027560

(31) 19.07.2010
(33) DE
(86) PCT/EP2011/003472
(87) WO 2012/010269
(74) Všeťečka Zelený Švorčík Kalenský a partneři, advokátní a patentová kancelář, JUDr. Michal Havlík, advokát, Hálkova 1406/2, Praha 2, Nové Město, 12000

(97) **EP 2614207**
(47) 30.08.2017
(97) 15.03.2012
(51) **E06B 7/21** (2006.01)
E06B 7/20 (2006.01)
E06B 7/215 (2006.01)
(96) 07.09.2011
(96) 11770120.1
(73) RBP Associates Limited Et Al, Hayling Island, P011 OBD, GB
(72) PARKER, Reginald Brian, Hayling Island P011 OBD, GB
(54) **Těsnění s automatickým spouštěním spodní hrany dveří k podlaze**
(32) 201014833
(31) 07.09.2010
(33) GB
(86) PCT/GB2011/001316
(87) WO 2012/032295
(74) ŽOVICOVÁ & ŽOVIC IP, s.r.o., Záhradnicka 36, Bratislava, 82108

(97) **EP 2618819**
(47) 01.11.2017
(97) 29.03.2012
(51) **A61K 9/28** (2006.01)
A61K 31/437 (2006.01)
A61K 31/44 (2006.01)
A61K 9/20 (2006.01)
A61K 9/16 (2006.01)
A61K 9/00 (2006.01)
(96) 21.09.2011
(96) 11776879.6
(73) Alfasigma S.p.A., 20126 Milano, IT
(72) GIUSEPPE CLAUDIO, Viscomi, I-40133 Bologna, IT
PAOLA, Maffei, I-40133 Bologna, IT
GIUSEPPE, Bottoni, I-40133 Bologna, IT
MARIA, Grimaldi, I-40133 Bologna, IT
(54) **Farmaceutické formulace obsahující rifaximin, způsoby jejich získání a způsob léčby střevních onemocnění**
(32) BO20110012, BO20100638, BO20100567
(31) 19.01.2011, 22.10.2010, 22.09.2010
(33) IT, IT, IT
(86) PCT/IB2011/054133
(87) WO 2012/038898
(74) PatentEnter s.r.o., Koliště 1965/13a, Brno, Černá Pole, 60200

(97) **EP 2634243**
(47) 06.09.2017
(97) 04.09.2013
(51) **C12M 1/12** (2006.01)
C12M 3/06 (2006.01)
C12P 21/00 (2006.01)
C12N 5/071 (2010.01)
B01D 15/26 (2006.01)
B01D 69/08 (2006.01)
C07K 16/00 (2006.01)
C07K 1/18 (2006.01)
C07K 1/22 (2006.01)
C07K 1/34 (2006.01)
C12N 5/073 (2010.01)
(96) 04.07.2007
(96) 13169693.2
(73) Patheon Holdings I B.V., 1017 CG Amsterdam, NL
(72) ZIJLSTRA, Gerben Meile, 9727 DE Groningen, NL
HOF, Robert Patrick, 9745 DA Groningen, NL
SCHILDER, Jacob, 9606 RM Kropswolde, NL
(54) **Vylepšený způsob pro kultivaci buněk**
(32) 06014671, 07002571
(31) 14.07.2006, 06.02.2007
(33) EP, EP

(74) PatentEnter s.r.o., Koliště 1965/13a, Brno, Černá Pole, 60200

(97) **EP 2643394**

(47) 21.06.2017

(97) 31.05.2012

(51) **B32B 7/06** (2006.01)

B32B 27/12 (2006.01)

B32B 27/30 (2006.01)

B32B 27/32 (2006.01)

B32B 27/36 (2006.01)

B29C 70/08 (2006.01)

C08J 7/04 (2006.01)

(96) 16.11.2011

(96) 11791490.3

(73) Karl Wörwag Lack- Und Farbenfabrik GmbH & Co. Kg, 70435 Stuttgart, DE

(72) WARTA, Helge, 71254 Ditzingen, DE

FÄRBER, Peter, 71116 Gärtringen, DE

(54) **Tvarové díly z materiálů zesílených vlákny s lakovanými povrchy a jejich výroba**

(32) 102010061739

(31) 22.11.2010

(33) DE

(86) PCT/EP2011/070232

(87) WO 2012/069344

(74) Čermák a spol., JUDr. Karel Čermák jr. Ph.D., LL.M., advokát, Elišky Peškové 735/15, Praha 5, 15000

(97) **EP 2651902**

(47) 08.11.2017

(97) 21.06.2012

(51) **C07D 231/54** (2006.01)

(96) 19.12.2011

(96) 11807826.0

(73) Reata Pharmaceuticals, Inc., Irving, TX 75063-2648, US

(72) ANDERSON, Eric, Southlake TX 76092, US

BOLTON, Gary, L., Ann Arbor MI 48105, US

CAPRATHE, Bradley, Livonia MI 48154, US

JIANG, Xin, Coppell TX 75019, US

LEE, Chitase, Ann Arbor MI 48105, US

ROARK, William, H., Ann Arbor MI 48104, US

VISNICK, Melean, Irving TX 75039, US

(54) **Tricyklické enony pyrazolyl a pyrimidinyl jako antioxidační inflamační modulátory**

(32) 201061424601 P

(31) 17.12.2010

(33) US

(86) PCT/US2011/065897

(87) WO 2012/083306

(74) PatentEnter s.r.o., Koliště 1965/13a, Brno, Černá Pole, 60200

(97) **EP 2655437**

(47) 01.11.2017

(97) 28.06.2012

(51) **C08F 10/02** (2006.01)

C08F 4/658 (2006.01)

(96) 20.12.2011

(96) 11807902.9

(73) versalis S.p.A., 20097 San Donato Milanese (MI), IT

(72) MASI, Francesco, I-26866 Sant'Angelo Lodigiano-Lodi, IT

MENCONI, Francesco, I-55060 Massa Macinaia, IT

CONTI, Giuseppe, I-25080 Padenghe Sul Garda, IT

POLESELLO, Mario, I-44100 Ferrara, IT

ZANELLATO, Alberto, I-46033 Castel d'Ario Mantova, IT

(54) **Prekurzor katalyzátoru a katalyzátor vysokoteplotní (ko)polymerace alfa-olefinů**

(32) MI20102332

(31) 20.12.2010

(33) IT

(86) PCT/EP2011/073367

(87) WO 2012/084920

(74) Traplová Hadr Kubát, advokátní a patentová kancelář, Ing. Jan Kubát, patentový zástupce, Přístavní 24, Praha 7, 17000

(97) **EP 2682942**

(47) 11.10.2017

(97) 08.01.2014

(51) **G11B 23/50** (2006.01)

(96) 09.07.2012

(96) 12005063.8

(73) Certyfikowany Instytut Niszczenia Danych Sp.z o.o., 90-755 Lodz, PL

(72) Maliszewski, Waldemar, 52-339 Wroclaw, PL

Szyszka, Kazimierz, 50-539 Wroclaw, PL

Iwaniec, Janusz, 33-113 Zbylitowska Gora, PL

(54) **Způsob chemické likvidace magnetických nosičů dat**

(32) 39975812

(31) 02.07.2012

(33) PL

(74) KOREJZOVA LEGAL v.o.s., JUDr. Petra Sauvage de Brantes, Korunní 810/104, Praha 10, Vinohrady, 10100

(97) **EP 2689370**

(47) 25.10.2017

(97) 27.09.2012

(51) **G06F 21/51** (2013.01)

G06F 19/00 (2011.01)

G06F 21/64 (2013.01)

(96) 23.03.2012

(96) 12710938.7

(73) F. Hoffmann-La Roche AG, 4070 Basel, CH

(72) WERNER, Karl, 69117 Heidelberg, DE

PORSCH, Ulrich, 69469 Weinheim, DE

RIEBEL, Stefan, 68161 Mannheim, DE

(54) **Zařízení na měření krevního cukru a způsob načítání naměřených hodnot krevního cukru**

(32) 11159626

(31) 24.03.2011

(33) EP

(86) PCT/EP2012/055215

(87) WO 2012/127031

(74) Čermák a spol., JUDr. Karel Čermák jr. Ph.D., LL.M., Elišky Peškové 735/15, Praha 5, 15000

(97) **EP 2709448**

(47) 25.10.2017

(97) 22.11.2012

(51) **A01N 25/10** (2006.01)

A01N 25/34 (2006.01)

A01N 59/16 (2006.01)

A01P 1/00 (2006.01)

B05B 11/00 (2006.01)

A01N 59/20 (2006.01)

(96) 11.05.2012

(96) 12721508.5

(73) F. Holzer GmbH, 66386 St. Ingbert, DE

(72) LEE, Hyeck-Hee, 66386 St. Ingbert, DE

HOLZER, Frank, 66386 St. Ingbert, DE

STEINFELD, Ute, 66386 St. Ingbert, DE

MAHLER, Markus, 66333 Völklingen, DE

(54) **Zásobní nádoba obsahující antibakteriálně působící tvarované těleso, způsob ke sterilizaci formulí, jakož i použití zásobní nádoby**

(32) 102011106303

(31) 18.05.2011

(33) DE

(86) PCT/EP2012/058803

(87) WO 2012/156321

(74) Všeťečka Zelený Švorčík Kalenský a partneři, advokátní a patentová kancelář, JUDr. Michal Havlík, advokát, Hálkova 1406/2, Praha 2, Nové Město, 12000

(97) **EP 2734549**

(47) 24.05.2017

(97) 24.01.2013

(51) **A61K 39/395** (2006.01)

A61P 17/04 (2006.01)

(96) 05.07.2012

(96) 12748547.2

(73) Zoetis Services LLC, Parsippany, 07054, NJ, US

(72) BMMERT, Gary F., Portage Michigan 49002, US

DUNHAM, Steven A., Kalamazoo Michigan 49008, US

(54) **Monoklonální protilátka proti psímu interleukinu-31**

(32) 201161510268 P

- (31) 21.07.2011
(33) US
(86) PCT/IB2012/053450
(87) WO 2013/011407
(74) Čermák a spol., JUDr. Karel Čermák jr. Ph.D., LL.M., advokát, Elišky Peškové 735/15, Praha 5, 15000
-
- (97) **EP 2746404**
(47) 06.12.2017
(97) 21.02.2013
(51) **C12Q 1/68** (2006.01)
A61K 31/513 (2006.01)
A61K 31/7072 (2006.01)
A61P 1/00 (2006.01)
A61P 35/00 (2006.01)
(96) 15.08.2012
(96) 12824342.5
(73) Taiho Pharmaceutical Co., Ltd., Chiyoda-ku, Tokyo 101-8444, JP
(72) ITO, Masanobu, Tokyo 101-8444, JP
OKABE, Hiroyuki, Tsukuba-shi Ibaraki 300-2611, JP
(54) **Protinádorové činidlo a způsob predikce terapeutického účinku u pacientů s kolorektálním karcinomem s mutovaným KRAS**
(32) 2011177838
(31) 16.08.2011
(33) JP
(86) PCT/JP2012/070745
(87) WO 2013/024865
(74) Všeťečka Zelený Švorčík Kalenský a partneři, advokátní a patentová kancelář, JUDr. Michal Havlík, advokát, Hálkova 1406/2, Praha 2, Nové Město, 12000
-
- (97) **EP 2752606**
(47) 13.12.2017
(97) 09.07.2014
(51) **F16L 1/11** (2006.01)
G01S 1/04 (2006.01)
F24F 13/02 (2006.01)
(96) 06.01.2014
(96) 14150233.6
(73) Dura-Line Corporation, Knoxville, TN 37934, US
(72) Grimsley, Timothy A., Knoxville, TN 37934, US
McCall, Thomas, Knoxville, TN 37922, US
(54) **Potrubní systém**
(32) 201361750103 P, 201414146874
(31) 08.01.2013, 03.01.2014
(33) US, US
(74) Všeťečka Zelený Švorčík Kalenský a partneři, advokátní a patentová kancelář, JUDr. Michal Havlík, advokát, Hálkova 1406/2, Praha 2, Nové Město, 12000
-
- (97) **EP 2768978**
(47) 22.11.2017
(97) 25.04.2013
(51) **C12Q 1/68** (2006.01)
(96) 18.10.2012
(96) 12787077.2
(73) Multiplicom NV, 2845 Niel, BE
(72) DEL-FAVERO, Jurgen, 3300 Tienen, BE
GOOSSENS, Dirk, 2600 Antwerpen, BE
HEYRMAN, Lien, 2070 Burcht, BE
(54) **Diagnóza chromozomální aneuploidie plodu**
(32) 201161548632 P
(31) 18.10.2011
(33) US
(86) PCT/IB2012/002091
(87) WO 2013/057568
(74) ŽOVICOVÁ & ŽOVIC IP, s.r.o., Záhradnícka 36, Bratislava, 82108
-
- (97) **EP 2773197**
(47) 04.10.2017
(97) 28.02.2013
(51) **A01N 25/24** (2006.01)
A01N 59/16 (2006.01)
A01N 25/10 (2006.01)
A01N 25/34 (2006.01)
A01N 25/22 (2006.01)

- C08K 3/16** (2006.01)
C08K 3/00 (2006.01)
C08K 5/00 (2006.01)
C08L 79/02 (2006.01)
C08L 23/00 (2006.01)
D06M 11/13 (2006.01)
D06M 15/00 (2006.01)
D06M 15/61 (2006.01)
D06M 16/00 (2006.01)
(96) 22.08.2012
(96) 12753150.7
(73) Argenlab Global Ltd, Valletta LVT 1432, MT
(72) MÄKI, Markus, FI-00790 Helsinki, FI
NIEMINEN, Jyri, FI-00790 Helsinki, FI
LAAKSONEN, Harri, FI-00790 Helsinki, FI
AREVA, Sami, FI-00790 Helsinki, FI
(54) **Antimikrobiální ionomerní kompozice a jejich využití**
(32) 20115816, 201161525888 P
(31) 22.08.2011, 22.08.2011
(33) FI, US
(86) PCT/FI2012/050803
(87) WO 2013/026961
(74) Všeťečka Zelený Švorčík Kalenský a partneři, advokátní a patentová kancelář, JUDr. Michal Havlík, advokát, Hálkova 1406/2, Praha 2, Nové Město, 12000
-
- (97) **EP 2775842**
(47) 04.10.2017
(97) 21.02.2013
(51) **A01N 43/54** (2006.01)
A61K 31/505 (2006.01)
C07D 239/47 (2006.01)
C07D 409/06 (2006.01)
(96) 15.08.2012
(96) 12824035.5
(73) Adama Makhteshim Ltd., 7019900 Israel, IL
(72) BOEBEL, Timothy, A., Indianapolis, IN 46220, US
LORSBACH, Beth, Indianapolis, IN 46220, US
OWEN, W., John, Carmel, IN 46033, US
SULLENBERGER, Michael, T., Westfield, IN 46074, US
WEBSTER, Jeffery, D., New Palestine, IN 46163, US
YAO, Chenglin, Westfield, IN 46074, US
GALLIFORD, Chris, V., Indianapolis, IN 46220, US
(54) **Deriváty 1-substituovaný-5-fluor-3,6-dihydro-6-imino-2(1H)-pyrimidinonu jako fungicidní činidla pro použití při ochraně rostlin**
(32) 201161524506 P
(31) 17.08.2011
(33) US
(86) PCT/US2012/050930
(87) WO 2013/025795
(74) Čermák a spol., JUDr. Karel Čermák jr. Ph.D., LL.M., advokát, Elišky Peškové 735/15, Praha 5, 15000
-
- (97) **EP 2805723**
(47) 17.01.2018
(97) 26.11.2014
(51) **A61K 31/7076** (2006.01)
A61K 38/21 (2006.01)
A61K 9/20 (2006.01)
A61P 25/00 (2006.01)
(96) 20.12.2005
(96) 14001970.4
(73) Merck Serono SA, 1267 Coinsins, Vaud, CH
(72) De Luca, Giampiero, 1231 Conches/GE, CH
Ythier, Arnaud, 1239 Collex-Bossy Geneva, CH
Munafo, Alain, 1182 Gilly, CH
Lopez-Bresnahan, Maria, Lincoln, MA 01773, US
(54) **Kladribinový režim na léčení roztroušené sklerozy**
(32) 638669 P, 04106909
(31) 22.12.2004, 22.12.2004
(33) US, EP
(74) Čermák a spol., JUDr. Karel Čermák jr. Ph.D., LL.M., Elišky Peškové 735/15, Praha 5, 15000
-
- (97) **EP 2807721**
(47) 06.09.2017

(97) 01.08.2013		(51) H04N 19/176	(2014.01)
(51) H02K 1/04	(2006.01)	H04N 19/70	(2014.01)
H02K 15/02	(2006.01)	H04N 19/147	(2014.01)
H02K 1/14	(2006.01)	H04N 19/172	(2014.01)
H02K 3/32	(2006.01)	H04N 19/46	(2014.01)
H02K 5/04	(2006.01)	H04N 19/134	(2014.01)
H02K 3/52	(2006.01)	H04N 19/61	(2014.01)
(96) 21.01.2013		H04N 19/117	(2014.01)
(96) 13701366.0		H04N 19/18	(2014.01)
(73) Sew-Eurodrive GmbH & Co. KG, 76646 Bruchsal, DE		H04N 19/42	(2014.01)
(72) DREHER, Florian, 76646 Bruchsal, DE		H04N 19/573	(2014.01)
(54) Elektrický stroj		H04N 19/58	(2014.01)
(32) 102012001118		H04N 19/577	(2014.01)
(31) 23.01.2012		H04N 19/105	(2014.01)
(33) DE		H04N 19/174	(2014.01)
(86) PCT/EP2013/000172		(96) 22.07.2003	
(87) WO 2013/110451		(96) 14177815.9	
(74) Rott, Růžička & Guttmann Patentové, známkové a advokátní kanceláře, Ing. Jiří Andera, Vinohradská 37/938, Praha 2, 12000		(73) Godo Kaisha IP Bridge 1, Tokyo 101-0051, JP	
		(72) Abe, Kiyofumi, Osaka, 540-6207, JP	
		Kadono, Shinya, Osaka, 540-6207, JP	
		Kondo, Satoshi, Osaka, 540-6207, JP	
		Hagai, Makoto, Osaka, 540-6207, JP	
		(54) Způsob dekódování pohyblivého obrazu	
		(32) 2002232160, 2002273992, 2002289294, 2002296726, 2002370722, 2003008751	
		(31) 08.08.2002, 19.09.2002, 01.10.2002, 09.10.2002, 20.12.2002, 16.01.2003	
		(33) JP, JP, JP, JP, JP, JP	
		(74) Rott, Růžička & Guttmann Patentové, známkové a advokátní kanceláře, Ing. Jana Fuchsová, patentový zástupce, Vinohradská 938/37, Praha 2, 12000	
(97) EP 2810803		(97) EP 2829752	
(47) 22.11.2017		(47) 06.09.2017	
(97) 10.12.2014		(97) 28.01.2015	
(51) B60J 7/06	(2006.01)	(51) F16C 32/06	(2006.01)
B60J 7/10	(2006.01)	(96) 23.07.2014	
B60P 1/02	(2006.01)	(96) 14178177.3	
B62D 53/06	(2006.01)	(73) ess-micromechanik GmbH, 78333 Stockach-Windegg, DE	
(96) 07.06.2013		(72) Schwarz, Werner, 78567 Friedingen, DE	
(96) 13171001.4		Schurer, Robert, 88639 Sentenhart, DE	
(73) Fliegl, Helmut, 07819 Triptis, DE		(54) Aerostatické ložisko	
(72) Fliegl, Helmut, 07819 Triptis, DE		(32) 102013107928	
(54) Zařízení na upevnění plachty pro návěs ze zvedací střechou		(31) 24.07.2013	
(74) Rott, Růžička & Guttmann Patentové, známkové a advokátní kanceláře, Ing. Jiří Andera, Vinohradská 37/938, Praha 2, 12000		(33) DE	
		(74) Macek and Partners, Mgr. Jiří Macek, Sázavská 751/16, Praha 2, Vinohrady, 12000	
(97) EP 2812430		(97) EP 2831336	
(47) 06.09.2017		(47) 15.11.2017	
(97) 15.08.2013		(97) 03.10.2013	
(51) C12N 9/90	(2006.01)	(51) D07B 1/04	(2006.01)
C12P 7/06	(2006.01)	D04C 1/12	(2006.01)
C12P 19/24	(2006.01)	(96) 21.03.2013	
(96) 07.02.2013		(96) 13710867.6	
(96) 13706186.7		(73) Teufelberger Gesellschaft m.b.H., A-4602 Wels, AT	
(73) Clariant Produkte (Deutschland) GmbH, 65929 Frankfurt am Main, DE		(72) KIRTH, Rudolf, A-4840 Vöcklabruck, AT	
(72) DRAGOVIC, Zdravko, 81375 München, DE		HEMMERS, Klaus, A-4710 Grieskirchen, AT	
GAMAUF, Christian, 80333 München, DE		KÜNZEL, Uwe, A-4600 Wels, AT	
REISINGER, Christoph, 81477 München, DE		MÄSER, Rene, 3300 Amstetten, AT	
KETTLLING, Ulrich, 80333 München, DE		SCHIEMER, Susanna, A-4020 Linz, AT	
(54) Organismy fermentující pentózu		(54) Lano jádro-plášť	
(32) 12000783		(32) 3962012	
(31) 07.02.2012		(31) 30.03.2012	
(33) EP		(33) AT	
(86) PCT/EP2013/052407		(86) PCT/EP2013/055922	
(87) WO 2013/117631		(87) WO 2013/143965	
(74) Všetěčka Zelený Švorčík Kalenský a partneři, advokátní a patentová kancelář, JUDr. Michal Havlík, advokát, Hálkova 1406/2, Praha 2, Nové Město, 12000		(74) Rott, Růžička & Guttmann Patentové, známkové a advokátní kanceláře, Ing. Jiří Andera, Vinohradská 37/938, Praha 2, 12000	
(97) EP 2821714		(97) EP 2839920	
(47) 12.07.2017		(47) 01.11.2017	
(97) 07.01.2015		(97) 24.10.2013	
(51) F24D 11/02	(2006.01)	(51) B23K 35/26	(2006.01)
(96) 13.06.2014		B23K 1/19	(2006.01)
(96) 14397521.7		C22C 13/00	(2006.01)
(73) Neuvonen, Mikko, 53500 Lappeenranta, FI		B23K 101/38	(2006.01)
(72) Neuvonen, Mikko, 53500 Lappeenranta, FI			
(54) Zařízení pro ohřev budovy			
(32) 20134160 U			
(31) 05.07.2013			
(33) FI			
(74) Kania, Sedlák, Smola, Ing. Lucie Lunzarová, Mendlovo náměstí 907/1a, Brno, Staré Brno, 60300			
(97) EP 2824928			
(47) 01.11.2017			
(97) 14.01.2015			

	B23K 103/10	(2006.01)	(97)	EP 2852386	
	B23K 101/32	(2006.01)	(47)	15.11.2017	
	B23K 101/00	(2006.01)	(97)	21.11.2013	
	B23K 1/00	(2006.01)	(51)	A61K 31/407	(2006.01)
	B23K 35/28	(2006.01)		A61K 31/60	(2006.01)
(96)	17.04.2013			A61K 45/06	(2006.01)
(96)	13778363.5			A61P 29/00	(2006.01)
(73)	SENJU METAL INDUSTRY CO., LTD., Tokyo, 120-8555, JP			A61K 31/616	(2006.01)
(72)	NOMURA, Hikaru, Tokyo, 120-8555, JP		(96)	16.05.2013	
	YOSHIKAWA, Shunsaku, Tokyo, 120-8555, JP		(96)	13723673.3	
(54)	Pájecí slitina		(73)	Grünenthal GmbH, 52078 Aachen, DE	
(32)	2012095000		(72)	FROSCH, Stefanie, 52078 Aachen, DE	
(31)	18.04.2012			LINZ, Klaus, 53359 Rheinbach, DE	
(33)	JP			SCHIENE, Klaus, 41363 Jüchen, DE	
(86)	PCT/JP2013/061385		(54)	Farmaceutická kompozice obsahující (1r, 4r)-6'-fluor-n,n-dimetyl-4-fenyl-4',9'-dihydro-3'h-spiro[cyklohexan-1,1'-pyrano-[3,4,b]indol]-4-amin a kyselinu acetylsalicylovou	
(87)	WO 2013/157572		(32)	12003936	
(74)	Čermák a spol., JUDr. Karel Čermák jr. Ph.D., LL.M., Elišky Peškové 735/15, Praha 5, 15000		(31)	18.05.2012	
			(33)	EP	
(97)	EP 2844603		(86)	PCT/EP2013/001467	
(47)	30.08.2017		(87)	WO 2013/170968	
(97)	16.10.2014		(74)	INPARTNERS GROUP, Ing. Ivan Lukšiček, Koliště 1965/13a, Brno, Černá Pole, 60200	
(51)	B66F 7/06	(2006.01)			
	B62D 65/18	(2006.01)			
(96)	10.04.2014		(97)	EP 2868660	
(96)	14717673.9		(47)	27.12.2017	
(73)	Mohr Lizenz Verwaltungs GmbH, 33607 Bielefeld, DE		(97)	09.01.2014	
(72)	Mohr, Christoph, 33607 Bielefeld, DE		(51)	A61K 31/155	(2006.01)
(54)	Rám dopravníku			A61K 31/337	(2006.01)
(32)	102013006129, PCT/EP2013/001094			A61K 31/436	(2006.01)
(31)	10.04.2013, 15.04.2013			A61K 31/4412	(2006.01)
(33)	DE, EP			A61K 31/4745	(2006.01)
(86)	PCT/EP2014/000962			A61K 31/513	(2006.01)
(87)	WO 2014/166634			A61K 31/517	(2006.01)
(74)	Macek and Partners, Mgr. Jiří Macek, Sázavská 751/16, Praha 2, Vinohrady, 12000			A61K 31/53	(2006.01)
				A61K 31/5365	(2006.01)
				A61K 31/5383	(2006.01)
(97)	EP 2848238			A61K 31/555	(2006.01)
(47)	01.11.2017			A61K 31/69	(2006.01)
(97)	21.11.2013			A61K 31/704	(2006.01)
(51)	A61G 7/10	(2006.01)		A61K 45/06	(2006.01)
	A61G 1/02	(2006.01)		A61P 35/00	(2006.01)
	A61G 7/05	(2006.01)		C07D 498/04	(2006.01)
(96)	11.05.2013			C07D 498/14	(2006.01)
(96)	13791309.1		(96)	01.07.2013	
(73)	Peoplion Co., Ltd, Heunghae-eup, Gyeongsangbuk-do 791-708, KR		(96)	13813275.8	
(72)	JEL, YangGyu, Gyeongsangbuk-do 791-270, KR		(73)	Taiho Pharmaceutical Co., Ltd., Chiyoda-ku, Tokyo 1018444, JP	
(54)	Zařízení pro přesun pacienta využívající boční chránič		(72)	ICHIKAWA, Koji, Tsukuba-shi Ibaraki 300-2611, JP	
(32)	20120050558			OKADA, Megumu, Tsukuba-shi Ibaraki 300-2611, JP	
(31)	12.05.2012		(54)	Potenciátor protinádorového účinku obsahující imidazooxazinovou sloučeninu	
(33)	KR		(32)	2012148850, 2012215902	
(86)	PCT/KR2013/004196		(31)	02.07.2012, 28.09.2012	
(87)	WO 2013/172608		(33)	JP, JP	
(74)	Všetečka Zelený Švorčík Kalenský a partneři, advokátní a patentová kancelář, JUDr. Michal Havlík, advokát, Hálkova 1406/2, Praha 2, Nové Město, 12000		(86)	PCT/JP2013/068054	
			(87)	WO 2014/007217	
(97)	EP 2849906		(74)	Rott, Růžička & Guttmann Patentové, známkové a advokátní kanceláře, JUDr. Ing. Michal Guttmann, patentový zástupce, Vinohradská 37/938, Praha 2, 12000	
(47)	08.11.2017				
(97)	21.11.2013		(97)	EP 2871393	
(51)	B23C 5/20	(2006.01)	(47)	04.10.2017	
	B23B 27/04	(2006.01)	(97)	13.05.2015	
	B23B 27/16	(2006.01)	(51)	F23L 3/00	(2006.01)
(96)	22.04.2013		(96)	23.10.2014	
(96)	13727393.4		(96)	14190044.9	
(73)	Iscar Ltd., 24959 Tefen, IL		(73)	Vaillant GmbH, 42859 Remscheid, DE	
(72)	CHISTYAKOV, Sergey, 22247 Nahariya, IL			Gealan Formteile GmbH, 95145 Oberkotzau, DE	
(54)	Řezná vložka s uspořádáním pro regulaci třísek		(72)	Engel, Mira, 42929 Wermelskirchen, DE	
(32)	201213471671			Tomczak, Heinz-Jörg, 42327 Wuppertal, DE	
(31)	15.05.2012			Thum, Lars, 40724 Hilden, DE	
(33)	US			Saunus, Christian, 08223 Grünbach, DE	
(86)	PCT/IL2013/050346			Pöhlmann, Thomas, 95233 Helmbrechts, DE	
(87)	WO 2013/171734			Vogel, Stefan, 95100 Selb, DE	
(74)	Čermák a spol., JUDr. Karel Čermák jr. Ph.D., LL.M., Elišky Peškové 735/15, Praha 5, 15000		(54)	Zajištění proti zpětnému proudění	

(32) 507412013
(31) 07.11.2013
(33) AT
(74) Všecka Zelený Švorčík Kalenský a partneři, advokátní a patentová kancelář, JUDr. Michal Havlík, advokát, Háčkova 2, Praha 2, 12000

(97) **EP 2879399**
(47) 18.10.2017
(97) 03.06.2015
(51) **H04Q 9/00** (2006.01)
(96) 29.11.2013
(96) 13195106.3
(73) EVERSPRING INDUSTRY CO., LTD., New Taipei City 23666, TW
(72) Chiang, Chien-Ming, 236 Tucheng Dist., New Taipei City, TW
(54) **Způsob bezdrátového monitorování a jeho zařízení**
(74) A. Holas & partner Patentová a známková kancelář, Ing. Mgr. Hana Holasová, Křížová 4, Brno, 60300

(97) **EP 2882880**
(47) 11.10.2017
(97) 13.02.2014
(51) **C22B 47/00** (2006.01)
(96) 06.08.2013
(96) 13828066.4
(73) Deepgreen Engineering Pte. Ltd., Singapore 068909, SG
(72) DRINKARD, William, F., Charlotte, NC 28270, US
WOERNER, Hans, J., Mt. Pleasant, NC 28124, US
NIXON, William, M., Charlotte, NC 28201, US
(54) **Zpracování materiálů s obsahem manganu**
(32) 201261681193 P
(31) 09.08.2012
(33) US
(86) PCT/US2013/053736
(87) WO 2014/025744
(74) Traplová Hakr Kubát, advokátní a patentová kancelář, Ing. Eduard Hakr patentový zástupce, Přístavní 24, Praha 7, 17000

(97) **EP 2892911**
(47) 30.08.2017
(97) 13.03.2014
(51) **C07J 63/00** (2006.01)
A61K 31/56 (2006.01)
A61P 29/00 (2006.01)
(96) 10.09.2013
(96) 13767175.6
(73) Reata Pharmaceuticals, Inc., Irving, TX 75063-2648, US
(72) JIANG, Xin, Irving, TX 75063-2648, US
BENDER, Christopher, F., Irving, TX 75063-2648, US
VISNICK, Melean, Irving, TX 75063-2648, US
(54) **C17-HETEROARYLOVÉ deriváty kyseliny oleanolové a způsoby jejich využití**
(32) 201261699199 P
(31) 10.09.2012
(33) US
(86) PCT/US2013/059015
(87) WO 2014/040056
(74) PatentEnter s.r.o., Koliště 1965/13a, Brno, Černá Pole, 60200

(97) **EP 2902384**
(47) 08.11.2017
(97) 05.08.2015
(51) **C07D 223/16** (2006.01)
(96) 11.02.2011
(96) 15151073.2
(73) KRKA, D.D., Novo Mesto, 8501 Novo mesto, SI
(72) KOTAR-JORDAN, Berta, 8311 Kostanjevica na Krki, SI
GOJAK, Urska, 1000 Ljubljana, SI
SMRKOLJ, Matej, 1411 Izlake, SI
(54) **Forma ivabradin hydrochloridu**
(32) 201000057
(31) 12.02.2010
(33) SI
(74) Hák Janeček & Švestka, Patentová a známková kancelář, Ing. Pavel Janeček, U průhonu 827/5, Praha 7, Holešovice, 17000

(97) **EP 2903616**
(47) 13.12.2017
(97) 10.04.2014
(51) **A61K 31/496** (2006.01)
A61K 31/7068 (2006.01)
A61P 35/00 (2006.01)
(96) 04.10.2013
(96) 13773731.8
(73) AB Science, 75008 Paris, FR
(72) MOUSSY, Alain, F-75006 Paris, FR
KINET, Jean-Pierre, Lexington, MA 02420, US
PIQUEMAL, David, F-30380 Saint-Christol-les-Ales, FR
(54) **Použití masitinibu v kombinaci s gemcitabinem pro léčbu podskupiny pacientů trpících rakovinou slinivky**
(32) 12306214
(31) 04.10.2012
(33) EP
(86) PCT/EP2013/070741
(87) WO 2014/053650
(74) ŽOVICOVÁ & ŽOVIC IP, s.r.o., Záhradnícka 36, Bratislava, 82108

(97) **EP 2905249**
(47) 01.11.2017
(97) 12.08.2015
(51) **B65H 67/04** (2006.01)
(96) 28.11.2014
(96) 14195454.5
(73) Murata Machinery, Ltd., Minami-ku Kyoto-shi Kyoto 601-8326, JP
(72) Ueda, Kenichi, Kyoto-shi, Kyoto 612-8686, JP
(54) **Zařízení pro ustavování cívek a stroj pro navíjení příže**
(32) 2014020476
(31) 05.02.2014
(33) JP
(74) KANIA SEDLÁK SMOLA Patentová a známková kancelář, Ing. Veronika Zemanová, Mendlovo náměstí 907/1a, Brno, Staré Brno, 60300

(97) **EP 2908834**
(47) 12.07.2017
(97) 24.04.2014
(51) **A61K 36/185** (2006.01)
A61K 36/61 (2006.01)
A61K 36/25 (2006.01)
A61K 47/26 (2006.01)
A61P 11/00 (2006.01)
A61K 36/906 (2006.01)
A61K 35/64 (2015.01)
A61K 36/9068 (2006.01)
A61K 45/06 (2006.01)
A61K 47/10 (2017.01)
A61K 36/28 (2006.01)
A61K 36/484 (2006.01)
A61K 9/00 (2006.01)
A61K 35/644 (2015.01)
(96) 17.10.2013
(96) 13788696.6
(73) MONTERO GIDA SANAYI VE TICARET A.S., Istinye, Istanbul 34460, TR
(72) CIFTER, Ümit, 34460 Istanbul, TR
ARABACIOGLU, Nazife, 34460 Istanbul, TR
TOKER, Özlem, 34460 Istanbul, TR
(54) **Nové prostředky s obsahem rostlinných extraktů**
(32) 201212044, 201212023, 201212042
(31) 18.10.2012, 18.10.2012, 18.10.2012
(33) TR, TR, TR
(86) PCT/EP2013/071766
(87) WO 2014/060539
(74) KOREJZOVA LEGAL v.o.s., JUDr. Petra Sauvage de Brantes, Korunní 810/104, Praha 10, Vinohrady, 10100

(97) **EP 2923811**
(47) 27.09.2017
(97) 30.09.2015
(51) **B29C 33/04** (2006.01)
(96) 28.03.2014
(96) 14162238.1
(73) Plastics Unbound GmbH, 6004 Luzern, CH

- (72) Axelsson, Robert, 56391 Gränna, SE
Franksson, Olof, 182 32 Danderyd, SE
- (54) **Forma pro vstříkování, nástroj pro vstříkování obsahující formu pro vstříkování a způsob jejich použití**
- (74) KANIA*SEDLÁK*SMOLA Patentová a známková kancelář, Ing. Jiří Malůšek, Mendlovo náměstí 1a, Brno, 60300
-
- (97) **EP 2929031**
(47) 25.10.2017
(97) 12.06.2014
- (51) **C12N 15/113** (2010.01)
A61K 31/713 (2006.01)
- (96) 05.12.2013
(96) 13811327.9
- (73) Alnylam Pharmaceuticals, Inc., Cambridge, MA 02142, US
(72) BORODOVSKY, Anna, Cambridge, MA 02142, US
KALLANTHOTTATHIL, Rajeev G., Cambridge, MA 02142, US
FITZGERALD, Kevin, Cambridge, MA 02142, US
FRANK-KAMENETSKY, Maria, Cambridge, MA 02142, US
QUERBES, William, Cambridge, MA 02142, US
MAIER, Martin, Cambridge, MA 02142, US
CHARISSE, Klaus, Cambridge, MA 02142, US
KUCHIMANCHI, Satyanarayana, Cambridge, MA 02142, US
MANOHARAN, Muthiah, Cambridge, MA 02142, US
MILSTEIN, Stuart, Cambridge, MA 02142, US
- (54) **Pesk9 irna kompozice a způsoby jejich použití**
- (32) 201261733518 P, 201361793530 P, 201361886916 P, 201361892188 P
(31) 05.12.2012, 15.03.2013, 04.10.2013, 17.10.2013
(33) US, US, US, US
(86) PCT/US2013/073349
(87) WO 2014/089313
(74) Traplová Hakr Kubát, advokátní a patentová kancelář, Ing. Eduard Hakr patentový zástupce, Přístavní 24, Praha 7, 17000
-
- (97) **EP 2929995**
(47) 06.09.2017
(97) 14.10.2015
- (51) **B28B 23/00** (2006.01)
E04C 2/54 (2006.01)
E04C 1/42 (2006.01)
E04C 2/04 (2006.01)
- (96) 01.04.2015
(96) 15162181.0
- (73) Siut GmbH, 13347 Berlin, DE
(72) Westerheide, Benjamin, 13503 Berlin, DE
Genz, Vincent, 16540 Hohen Neuendorf, DE
- (54) **Odlítek odlitý do formy se světelným vodičem**
- (32) 102014104593
(31) 01.04.2014
(33) DE
(74) KANIA SEDLÁK SMOLA Patentová a známková kancelář, Ing. Veronika Zemanová, Mendlovo náměstí 907/1a, Brno, Staré Brno, 60300
-
- (97) **EP 2937351**
(47) 15.11.2017
(97) 28.10.2015
- (51) **C07F 7/04** (2006.01)
C07F 7/18 (2006.01)
C08K 5/544 (2006.01)
C08L 7/00 (2006.01)
C08L 21/00 (2006.01)
- (96) 22.04.2014
(96) 14165345.1
- (73) Evonik Degussa GmbH, 45128 Essen, DE
(72) Peterle, Torsten, 79369 Grenzbach-Wyhlen, DE
Keck, Julia, 68159 Mannheim, DE
Erhardt, Sascha, 79618 Rheinfelden, DE
Blume, Anke, 53919 Weilerswit, DE
Röben, Caren, 50670 Köln, DE
- (54) **Silany funkcionalizované azokarbonylem**
- (74) Traplová Hakr Kubát, advokátní a patentová kancelář, Ing. Eduard Hakr patentový zástupce, Přístavní 24, Praha 7, 17000
-
- (97) **EP 2942366**
(47) 25.10.2017
(97) 11.11.2015
- (51) **C08J 9/00** (2006.01)
A43B 13/02 (2006.01)
C08J 9/10 (2006.01)
A43B 13/18 (2006.01)
- (96) 19.02.2015
(96) 15155822.8
- (73) Nora Systems GmbH, 69469 Weinheim, DE
(72) Schmitt, Jürgen, 64653 Lorsch, DE
Raffel, Stefan, 69493 Hirschberg, DE
Schüle, Hanna, 64646 Heppenheim, DE
Kröger, Mario, 76646 Bruchsal, DE
- (54) **Materiál s pěnovou polymerní maticí**
- (32) 102014106430
(31) 08.05.2014
(33) DE
(74) Traplová Hakr Kubát, advokátní a patentová kancelář, Ing. Eduard Hakr patentový zástupce, Přístavní 24, Praha 7, 17000
-
- (97) **EP 2945720**
(47) 08.11.2017
(97) 24.07.2014
- (51) **B01D 35/027** (2006.01)
B01D 39/08 (2006.01)
B01D 39/16 (2006.01)
- (96) 17.01.2014
(96) 14740829.8
- (73) Kuss Filtration Inc., Findlay, OH 45840, US
(72) GRABER, Julie, Anne, Findlay, OH 45840, US
RICKLE, Gary, L., Wharton, OH 43359, US
ESTEPP, Dale, Ray, Smyrna, DE 19977, US
PLATT, Andrew, Gordon, Middletown, DE 19709, US
- (54) **Kanálová hloubková filtrační média**
- (32) 201361754329 P
(31) 18.01.2013
(33) US
(86) PCT/US2014/012048
(87) WO 2014/113670
(74) Všeťečka Zelený Švorčík Kalenský a partneři, advokátní a patentová kancelář, JUDr. Michal Havlík, advokát, Hálkova 1406/2, Praha 2, Nové Město, 12000
-
- (97) **EP 2949438**
(47) 25.10.2017
(97) 02.12.2015
- (51) **B27L 11/00** (2006.01)
- (96) 12.05.2015
(96) 15167440.5
- (73) Bugnot, Michel, 52270 Bettaincourt sur Rognon, FR
(72) Bugnot, Michel, 52270 Bettaincourt sur Rognon, FR
- (54) **Drtič větví pro produkci kalibrované štěpky**
- (32) 1454354
(31) 15.05.2014
(33) FR
(74) PATENTSERVIS Praha a.s., Na Podkovce 281/10, Praha 4, Podolí, 14700
-
- (97) **EP 2952664**
(47) 01.11.2017
(97) 09.12.2015
- (51) **E05D 7/12** (2006.01)
F24C 15/02 (2006.01)
E05F 1/12 (2006.01)
- (96) 04.06.2015
(96) 15001673.1
- (73) Turna d.o.o., 3325 Sostanj, SI
(72) PIŠEK, Rok, 3000 Celje, SI
AVBERSEK, Stanislav, 2382 Mislinja, SI
PLESNIK, Ales, 3325 Sostanj, SI
- (54) **Závěs se západkovou uzavírací částí**
- (32) 201400212
(31) 04.06.2014
(33) SI
(74) Ing. Marie Smrčková, patentový zástupce, Velflíkova 1431/10, Praha 6, Dejvice, 16000
-
- (97) **EP 2953948**
(47) 27.09.2017

(97) 14.08.2014		A61P 25/00	(2006.01)
(51) C07D 471/04	(2006.01)	C07D 471/08	(2006.01)
A61K 31/4375	(2006.01)	(96) 12.03.2014	
A61K 31/444	(2006.01)	(96) 14717576.4	
A61K 45/06	(2006.01)	(73) Janssen Pharmaceutica NV, 2340 Beerse, BE	
A61K 31/506	(2006.01)	(72) GELIN, Christine F., San Diego, California 92122, US	
A61P 3/10	(2006.01)	LEBOLD, Terry P., San Diego, California 92129, US	
A61P 27/00	(2006.01)	SHIREMAN, Brock T., Poway, California 92064, US	
(96) 07.02.2014		ZIFF, Jeannie M., San Diego, California 92104, US	
(96) 14749249.0		(54) Substituované 2-azabicyklické sloučeniny, farmaceutické kompozice, které je obsahují, pro modulaci orexinového receptoru	
(73) Scifluor Life Sciences, Inc, Cambridge, MA 02139, US		(32) 201361780378 P	
(72) ASKEW, Ben, C., Marshfield, MA 02050, US		(31) 13.03.2013	
HEIDEBRECHT, Richard, W., Somerville, MA 02144, US		(33) US	
FURUYA, Takeru, Cambridge, MA 02138, US		(86) PCT/US2014/024293	
DUGGAN, Mark, E., Wellesley, MA 02482, US		(87) WO 2014/165070	
EDWARDS, D., Scott, Bedford, MA 01730, US		(74) PATENTSERVIS Praha a.s., Na Podkovce 281/10, Praha 4, Podolí, 14700	
(54) Fluorovaní antagonisté integrinu			
(32) 201361762087 P, 201361900706 P		(97) EP 2970974	
(31) 07.02.2013, 06.11.2013		(47) 23.08.2017	
(33) US, US		(97) 02.10.2014	
(86) PCT/US2014/015372		(51) C12N 15/113	(2010.01)
(87) WO 2014/124302		A61K 31/7088	(2006.01)
(74) ŽOVICOVÁ & ŽOVIC IP, s.r.o., Záhradnícka 36, Bratislava, 82108		(96) 13.03.2014	
		(96) 14722018.0	
(97) EP 2956569		(73) Alnylam Pharmaceuticals, Inc., Cambridge, MA 02142, US	
(47) 12.04.2017		(72) FITZGERALD, Kevin, Cambridge, MA 02142, US	
(97) 21.08.2014		BUTLER, James, Cambridge, MA 02142, US	
(51) C23C 22/78	(2006.01)	BETTENCOURT, Brian, Cambridge, MA 02142, US	
C23C 22/80	(2006.01)	BORODOVSKY, Anna, Cambridge, MA 02142, US	
C23C 22/36	(2006.01)	KUCHIMANCHI, Satyanarayana, Cambridge, MA 02142, US	
C23G 1/20	(2006.01)	CHARISSE, Klaus, Cambridge, MA 02142, US	
(96) 07.02.2014		MANOHARAN, Muthiah, Cambridge, MA 02142, US	
(96) 14703815.2		MAIER, Martin, Cambridge, MA 02142, US	
(73) Chemetall GmbH, 60487 Frankfurt am Main, DE		RAJEEV, Kallanthottathil, G., Cambridge, MA 02142, US	
(72) MROCHEM, Martin, 60435 Frankfurt am Main, DE		FOSTER, Donald, Cambridge, MA 02142, US	
SPECHT, Jürgen, 63110 Rodgau, DE		(54) Kompozice iRNA pro složku komplementu C5 a jejich použití	
WIETZORECK, Hardy, 65934 Frankfurt am Main, DE		(32) 201361782531 P, 201361837399 P, 201361904579 P, 201361912777 P,	
DAHLENBURG, Olaf, 63263 Neu-Isenburg, DE		201461942367 P	
(54) Způsob nanášení povlaku na kovové povrchy za účelem zabránit vytváření vláknitých nečistot na kovovém povrchu s obsahem zinku		(31) 14.03.2013, 20.06.2013, 15.11.2013, 06.12.2013, 20.02.2014	
(32) 102013202286		(33) US, US, US, US, US	
(31) 13.02.2013		(86) PCT/US2014/025882	
(33) DE		(87) WO 2014/160129	
(86) PCT/EP2014/052383		(74) Traplová Hakr Kubát, advokátní a patentová kancelář, Ing. Eduard Hakr	
(87) WO 2014/124866		patentový zástupce, Přístavní 24, Praha 7, 17000	
(74) Čermák a spol., JUDr. Karel Čermák jr. Ph.D., LL.M., advokát, Elišky Peškové 735/15, Praha 5, 15000			
		(97) EP 2975616	
(97) EP 2967330		(47) 29.11.2017	
(47) 02.08.2017		(97) 18.09.2014	
(97) 18.09.2014		(51) G01R 33/38	(2006.01)
(51) A61B 5/00	(2006.01)	H01F 6/00	(2006.01)
A61B 5/145	(2006.01)	G01R 33/3815	(2006.01)
G06Q 30/02	(2012.01)	(96) 07.03.2014	
(96) 12.03.2014		(96) 14764124.5	
(96) 14709943.6		(73) Japan Superconductor Technology, Inc., Kobe-shi, Hyogo 651-2271, JP	
(73) F. Hoffmann-La Roche AG, 4070 Basel, CH		(72) TAGO, Kazuhito, Kobe-shi, Hyogo 651-2271, JP	
(72) MARKISOHN, David B., Indianapolis, Indiana 46256, US		OKUI, Yoshio, Kobe-shi, Hyogo 651-2271, JP	
BATMAN, Carol J., Indianapolis, Indiana 46254, US		YOSHIKAWA, Masatoshi, Kobe-shi, Hyogo 651-2271, JP	
ALLEN, Janette E., Zionsville, Indiana 46077, US		(54) Zařízení se supravodivým elektromagnetem	
(54) Systémy a způsoby koordinace mezi lékařským zařízením a externím zařízením		(32) 2013052038	
(32) 201313794886		(31) 14.03.2013	
(31) 12.03.2013		(33) JP	
(33) US		(86) PCT/JP2014/055965	
(86) PCT/EP2014/054877		(87) WO 2014/142027	
(87) WO 2014/140121		(74) PATENTSERVIS Praha a.s., Na Podkovce 281/10, Praha 4, Podolí, 14700	
(74) Čermák a spol., JUDr. Karel Čermák jr. Ph.D., LL.M., Elišky Peškové 735/15, Praha 5, 15000			
		(97) EP 2976158	
(97) EP 2970314		(47) 11.10.2017	
(47) 13.12.2017		(97) 25.09.2014	
(97) 09.10.2014		(51) B05B 12/14	(2006.01)
(51) C07D 487/08	(2006.01)	B05B 15/06	(2006.01)
A61K 31/407	(2006.01)	B05B 13/04	(2006.01)
C07D 519/00	(2006.01)	B25J 11/00	(2006.01)
		B25J 15/04	(2006.01)
		(96) 20.03.2014	
		(96) 14711750.1	

(73) Krautzberger GmbH, 65343 Eltville am Rhein, DE	<i>C07D 471/16</i>	(2006.01)
(72) WEIDMANN, Thomas, 56355 Bettendorf, DE	<i>C07D 487/16</i>	(2006.01)
(54) Střikací zařízení, rychlovýměnný adaptér	<i>A61K 31/5025</i>	(2006.01)
(32) 102013205171	<i>A61K 31/5365</i>	(2006.01)
(31) 22.03.2013	<i>A61P 31/18</i>	(2006.01)
(33) DE	(96) 18.04.2014	
(86) PCT/EP2014/055619	(96) 14798188.0	
(87) WO 2014/147183	(73) Merck Sharp & Dohme Corp., Rahway, NJ 07065, US	
(74) Kania, Sedláč, Smola, Ing. Lucie Lunzarová, Mendlovo náměstí 907/1a, Brno, Staré Brno, 60300	(72) COLEMAN, Paul J., West Point, Pennsylvania 19486, US	
	HARTINGH, Timothy J., West Point, Pennsylvania 19486, US	
	RAHEEM, Izzat T., West Point, Pennsylvania 19486, US	
	SCHREIER, John, West Point, Pennsylvania 19486, US	
	SISKO, John T., West Point, Pennsylvania 19486, US	
	WAI, John, West Point, Pennsylvania 19486, US	
	GRAHAM, Thomas, Rahway, New Jersey 07065, US	
	HU, Lihong, Shanghai 200131, CN	
	PENG, Xuanjia, Shanghai 200131, CN	
	(54) Spojené tricyklické heterocyklické sloučeniny jako inhibitory integrázy HIV	
	(32) 201361824739 P	
	(31) 17.05.2013	
	(33) US	
	(86) PCT/CN2014/075685	
	(87) WO 2014/183532	
	(74) PATENTSERVIS Praha a.s., Na Podkovce 281/10, Praha 4, Podolí, 14700	
(97) EP 2984053		
(47) 01.11.2017		
(97) 16.10.2014		
(51) <i>C04B 7/44</i>	(2006.01)	
(96) 04.04.2014		
(96) 14716278.8		
(73) KHD Humboldt Wedag GmbH, 51067 Köln, DE		
(72) SCHÜRMAN, Heiko, 51373 Leverkusen, DE		
FEISS, Marc, 51063 Köln, DE		
(54) Zařízení na výrobu cementového slínku se zplynovacím reaktorem pro obtížná paliva		
(32) 102013006236		
(31) 11.04.2013		
(33) DE		
(86) PCT/EP2014/056822		
(87) WO 2014/166838		
(74) Traplová Hakr Kubát, advokátní a patentová kancelář, Ing. Eduard Hakr patentový zástupce, Přístavní 24, Praha 7, 17000		
(97) EP 2991479		
(47) 18.10.2017		
(97) 18.09.2014		
(51) <i>A01N 1/02</i>	(2006.01)	
(96) 14.03.2013		
(96) 13716819.1		
(73) Université Jean-Monnet, 42100 Saint Etienne, FR		
Ecole Nationale d'Ingénieurs de Saint Etienne, 42100 Saint Etienne, FR		
Etablissement Français du Sang, 93200 La Plaine Saint-Denis, FR		
(72) GAIN, Philippe, 69009 Lyon, FR		
THURET, Gilles, 42230 Saint Bonnes les Oules France, FR		
LAVERNE-ACQUART, Sophie, 42400 Saint-Chamond, FR		
SOUBAIGNE, Sébastien, 42380 Perigneux, FR		
(54) Medicinské zařízení určené pro dlouhodobé uchovávání rohovky		
(86) PCT/FR2013/050530		
(87) WO 2014/140434		
(74) Všetečka Zelený Švorčík Kalenský a partneři, advokátní a patentová kancelář, JUDr. Michal Havlík, advokát, Hálkova 1406/2, Praha 2, Nové Město, 12000		
Všetečka Zelený Švorčík Kalenský a partneři, advokátní a patentová kancelář, JUDr. Michal Havlík, advokát, Hálkova 1406/2, Praha 2, Nové Město, 12000		
Všetečka Zelený Švorčík Kalenský a partneři, advokátní a patentová kancelář, JUDr. Michal Havlík, advokát, Hálkova 1406/2, Praha 2, Nové Město, 12000		
(97) EP 2995880		
(47) 01.11.2017		
(97) 16.03.2016		
(51) <i>F24H 1/43</i>	(2006.01)	
<i>F24H 9/02</i>	(2006.01)	
<i>F24H 9/18</i>	(2006.01)	
(96) 15.09.2014		
(96) 14184726.9		
(73) Baxi S.p.a., 36061 Bassano del Grappa (VI), IT		
(72) Battistello, Valentino, 36042 Breganze (VI), IT		
Guderzo, Stefano, 36061 Bassano del Grappa (VI), IT		
Sandro, Antonio, 36060 Romano d'Ezzelino (VI), IT		
(54) Zlepšený tepelný výměník pro bojler		
(74) Všetečka Zelený Švorčík Kalenský & Partners, Advokátní a patentová kancelář, JUDr. Otakar Švorčík, advokát, Hálkova 2, Praha 2, 12000		
(97) EP 2997033		
(47) 15.11.2017		
(97) 20.11.2014		
(51) <i>C07D 491/16</i>	(2006.01)	
(96) 17.06.2013		
(96) 13729358.5		
(73) Synthomer Deutschland GmbH, 45772 Marl, DE		
(72) EIGEN, Claudia, 46284 Dorsten, DE		
PIEPER, Martina, 46348 Raesfeld, DE		
SCHOSTAK, Bertholt, 46282 Dorsten, DE		
SCHULZE, Uwe, 40489 Düsseldorf, DE		
SIMPSON, Gareth, Cambridge Cambridgeshire CB22 3SW, GB		
VOSS, Michael, 40699 Erkrath, DE		
(54) Nízkozápachový polymerní latex a nátěrová kompozice, která jej obsahuje		
(86) PCT/EP2013/062542		
(87) WO 2014/202116		
(74) Čermák a spol., JUDr. Karel Čermák jr. Ph.D., LL.M., advokát, Elišky Peškové 735/15, Praha 5, 15000		
(97) EP 3000741		
(47) 18.10.2017		
(97) 27.11.2014		
(51) <i>B65D 19/22</i>	(2006.01)	
<i>B65D 19/44</i>	(2006.01)	
(96) 22.11.2013		
(96) 13885089.6		
(73) Ruiz Carmona, Manuel, 03190 Pilar de la Horadada (Alicante), ES		
(72) Ruiz Carmona, Manuel, 03190 Pilar de la Horadada (Alicante), ES		
(54) Paleta s horní upevňovací plochou		
(32) 201330614 U		
(31) 21.05.2013		
(33) ES		
(86) PCT/ES2013/070811		
(87) WO 2014/188017		
(74) KOREJZOVA LEGAL v.o.s., JUDr. Petra Sauvage de Brantes, Korunní 810/104, Praha 10, Vinohrady, 10100		
(97) EP 3010945		
(47) 25.10.2017		
(97) 24.12.2014		
(51) <i>C08F 36/06</i>	(2006.01)	
<i>C09D 103/02</i>	(2006.01)	
<i>C09D 109/08</i>	(2006.01)	
<i>C08L 3/02</i>	(2006.01)	
<i>C08L 9/10</i>	(2006.01)	
<i>C08L 33/08</i>	(2006.01)	
<i>D21H 19/34</i>	(2006.01)	
<i>C09D 109/00</i>	(2006.01)	
C08F 2/26	(2006.01)	
C08L 33/10	(2006.01)	
(96) 17.06.2013		
(96) 13729358.5		
(73) Synthomer Deutschland GmbH, 45772 Marl, DE		
(72) EIGEN, Claudia, 46284 Dorsten, DE		
PIEPER, Martina, 46348 Raesfeld, DE		
SCHOSTAK, Bertholt, 46282 Dorsten, DE		
SCHULZE, Uwe, 40489 Düsseldorf, DE		
SIMPSON, Gareth, Cambridge Cambridgeshire CB22 3SW, GB		
VOSS, Michael, 40699 Erkrath, DE		
(54) Nízkozápachový polymerní latex a nátěrová kompozice, která jej obsahuje		
(86) PCT/EP2013/062542		
(87) WO 2014/202116		
(74) Čermák a spol., JUDr. Karel Čermák jr. Ph.D., LL.M., advokát, Elišky Peškové 735/15, Praha 5, 15000		
(97) EP 3016534		
(47) 29.11.2017		
(97) 08.01.2015		

(51) A41B 11/12	(2006.01)	F04D 25/06	(2006.01)
A43B 1/04	(2006.01)	F04D 27/00	(2006.01)
A43B 13/22	(2006.01)	(96) 21.10.2015	
A43B 17/18	(2006.01)	(96) 15190888.6	
D04B 1/26	(2006.01)	(73) PFEIFFER VACUUM GMBH, 35614 Asslar, DE	
(96) 01.07.2014		(72) Böttcher, Jochen, 35394 Gießen, DE	
(96) 14744192.7		(54) Vakuové zařízení	
(73) Steps Holding B.V., 5091 BK Oost West en Middelbeers, NL		(32) 102014116555	
(72) VAN TIEL, Cornelius Hendrikus Nicolaas, NL-5091 KK Middelbeers, NL		(31) 12.11.2014	
VAN TIEL, Wilhelmus Jacobus Cornelius, NL-5091 BG Middelbeers, NL		(33) DE	
(54) Nízká ponožka		(74) Všetečka Zelený Švorčík Kalenský a partneři, advokátní a patentová kancelář, JUDr. Michal Havlík, advokát, Hálkova 1406/2, Praha 2, Nové Město, 12000	
(32) 2011104			
(31) 04.07.2013			
(33) NL			
(86) PCT/IB2014/062765		(97) EP 3027345	
(87) WO 2015/001482		(47) 08.11.2017	
(74) Všetečka Zelený Švorčík Kalenský a partneři, advokátní a patentová kancelář, JUDr. Michal Havlík, advokát, Hálkova 1406/2, Praha 2, Nové Město, 12000		(97) 05.02.2015	
		(51) B23F 19/10	(2006.01)
		B23F 5/16	(2006.01)
		B23F 21/00	(2006.01)
		(96) 15.07.2014	
(97) EP 3016551		(96) 14745075.3	
(47) 30.08.2017		(73) Gleason-Pfauter Maschinenfabrik GmbH, 71636 Ludwigsburg, DE	
(97) 21.01.2016		(72) KLEINBACH, Kurt, 71717 Beilstein, DE	
(51) A47F 1/12	(2006.01)	KRESCHEL, Jürgen, 71282 Hemmingen, DE	
A47F 5/00	(2006.01)	PHILIPPIN, Matthias, 71277 Rutesheim, DE	
(96) 10.07.2015		WEPPELMANN, Edgar, 71679 Asperg, DE	
(96) 15753607.9		(54) Způsob opracovávání hran zubů a k tomu určená opracovávací stanice	
(73) Nilsson, Rickard, 65558 Balduinstein, DE		(32) 102013012797	
(72) Nilsson, Rickard, 65558 Balduinstein, DE		(31) 31.07.2013	
(54) Regálový prvek pro polici regálu, zejména posuvného regálu, jakož i rám police, police a regál		(33) DE	
(32) 102014109854		(86) PCT/EP2014/001930	
(31) 14.07.2014		(87) WO 2015/014448	
(33) DE		(74) KANIA SEDLÁK SMOLA patentová kancelář Veronika Zemanová, Mendlovo náměstí 907/1a, Brno, Staré Brno, 60300	
(86) PCT/DE2015/100295			
(87) WO 2016/008476		(97) EP 3027828	
(74) Traplová Hakr Kubát, advokátní a patentová kancelář, Ing. Eduard Hakr patentový zástupce, Přístavní 24, Praha 7, 17000		(47) 25.10.2017	
		(97) 05.02.2015	
(97) EP 3017669		(51) E05B 63/00	(2006.01)
(47) 28.06.2017		E05B 77/36	(2014.01)
(97) 11.05.2016		E05B 77/42	(2014.01)
(51) A01B 29/04	(2006.01)	E05B 79/04	(2014.01)
A01C 5/06	(2006.01)	E05B 81/20	(2014.01)
(96) 10.11.2015		E05B 81/64	(2014.01)
(96) 15193802.4		(96) 10.07.2014	
(73) OTICO, 77650 Chalmaison, FR		(96) 14747813.5	
(72) PIOU, M. Denis, 89340 VILLEBLEVIN, FR		(73) Kiekert AG, 42579 Heiligenhaus, DE	
(54) Zdokonalené kolo pro práci v zemědělství		(72) SCHOLZ, Michael, 45136 Essen, DE	
(32) 1460860		SCHIFFER, Holger, 40668 Meerbusch, DE	
(31) 10.11.2014		(54) Dveře motorového vozidla	
(33) FR		(32) 102013108227	
(74) Čermák a spol., JUDr. Karel Čermák jr. Ph.D., LL.M., advokát, Elišky Peškové 735/15, Praha 5, 15000		(31) 31.07.2013	
		(33) DE	
		(86) PCT/DE2014/100241	
(97) EP 3019756		(87) WO 2015/014344	
(47) 25.10.2017		(74) Rott, Růžička & Guttmann Patentové, známkové a advokátní kanceláře, Ing. Jiří Andera, Vinohradská 37/938, Praha 2, 12000	
(97) 05.03.2015			
(51) F16B 17/00	(2006.01)	(97) EP 3033344	
(96) 02.07.2014		(47) 27.09.2017	
(96) 14841313.1		(97) 19.02.2015	
(73) I.G. Cardboard Technologies Ltd., 6157002 Tel Aviv, IL		(51) C07D 475/04	(2006.01)
(72) GAFNI, Izhar, 38855 Ahituv, IL		C07D 487/14	(2006.01)
(54) Konstrukční uspořádání a způsob jeho montáže		A61K 31/519	(2006.01)
(32) 201361871475 P		A61P 35/00	(2006.01)
(31) 29.08.2013		(96) 14.08.2014	
(33) US		(96) 14758102.9	
(86) PCT/IL2014/050595		(73) Merck & Cie, 8200 Schaffhausen, CH	
(87) WO 2015/029010		(72) MOSER, Rudolf, CH-8200 Schaffhausen, CH	
(74) PATENTSERVIS Praha a.s., Na Podkovce 281/10, Praha 4, Podolí, 14700		GROEHN, Viola, 8447 Dachsen, CH	
		EGGER, Thomas, CH-9545 Wängi, CH	
(97) EP 3020975		AMMANN, Thomas, CH-8460 Marthalen, CH	
(47) 13.12.2017		(54) Hemisulfátová sůl kyseliny 5, 10-methylen-(6R)-tetrahydroolistové	
(97) 18.05.2016		(32) 13004050	
(51) F04D 19/04	(2006.01)		

(31) 14.08.2013
(33) EP
(86) PCT/EP2014/067447
(87) WO 2015/022407
(74) Čermák a spol., JUDr. Karel Čermák jr. Ph.D., LL.M., advokát, Elišky Peškové 735/15, Praha 5, 15000

(97) **EP 3038865**
(47) 06.09.2017
(97) 05.03.2015
(51) **B60R 25/25** (2013.01)
B60R 25/045 (2013.01)
B60K 28/06 (2006.01)
(96) 26.06.2014
(96) 14744677.7
(73) Automotive Coalition for Traffic Safety, Inc., Washington, DC 20001-3717, US
(72) TODD, Gilbert A., Clawson, MI 48017, US
NAGOLU, Chakravarthi M., Auburn Hills, MI 48326, US
(54) **Systémy a způsoby pro řízení zapalování vozidla pomocí biometrických dat**
(32) 201361870384 P
(31) 27.08.2013
(33) US
(86) PCT/US2014/044350
(87) WO 2015/030920
(74) Čermák a spol., JUDr. Karel Čermák jr. Ph.D., LL.M., advokát, Elišky Peškové 735/15, Praha 5, 15000

(97) **EP 3041916**
(47) 25.10.2017
(97) 12.03.2015
(51) **C10G 45/58** (2006.01)
C10G 65/04 (2006.01)
C10G 69/06 (2006.01)
C10G 9/06 (2006.01)
C10G 9/36 (2006.01)
C10G 70/04 (2006.01)
C07C 5/333 (2006.01)
C07C 11/167 (2006.01)
C07C 5/13 (2006.01)
C07C 11/08 (2006.01)
C07C 7/148 (2006.01)
(96) 03.09.2014
(96) 14758568.1
(73) Linde Aktiengesellschaft, 80331 München, DE
(72) WALTER, Stefanie, 82418 Seehausen, DE
FRITZ, Helmut, 81375 München, DE
SCHMIDT, Gunther, 82041 Deisenhofen, DE
(54) **Způsob výroby uhlovodíkových produktů**
(32) 102013014866, 13004662
(31) 05.09.2013, 25.09.2013
(33) DE, EP
(86) PCT/EP2014/068708
(87) WO 2015/032804
(74) Traplová Hakr Kubát, advokátní a patentová kancelář, Ing. Eduard Hakr patentový zástupce, Přístavní 24, Praha 7, 17000

(97) **EP 3041917**
(47) 25.10.2017
(97) 12.03.2015
(51) **C10G 45/58** (2006.01)
C10G 65/04 (2006.01)
C10G 69/06 (2006.01)
C10G 9/36 (2006.01)
C10G 70/04 (2006.01)
C07C 5/13 (2006.01)
C07C 11/08 (2006.01)
C07C 5/27 (2006.01)
(96) 04.09.2014
(96) 14761336.8
(73) Linde Aktiengesellschaft, 80331 München, DE
(72) SCHMIDT, Gunther, 82041 Deisenhofen, DE
DR. WALTER, Stefanie, 82418 Seehausen, DE
FRITZ, Helmut, 81375 München, DE
(54) **Způsob získávání uhlovodíkových produktů**

(32) 102013014867, 102013014802, 13004660, 13004661
(31) 05.09.2013, 05.09.2013, 25.09.2013, 25.09.2013
(33) DE, DE, EP, EP
(86) PCT/EP2014/068842
(87) WO 2015/032860
(74) Traplová Hakr Kubát, advokátní a patentová kancelář, Ing. Eduard Hakr patentový zástupce, Přístavní 24, Praha 7, 17000

(97) **EP 3045456**
(47) 25.10.2017
(97) 20.07.2016
(51) **C07D 413/14** (2006.01)
C07D 401/04 (2006.01)
C07D 403/04 (2006.01)
C07D 409/14 (2006.01)
C07D 413/04 (2006.01)
C07D 417/04 (2006.01)
C07D 471/04 (2006.01)
A61K 38/04 (2006.01)
(96) 03.05.2013
(96) 16154186.7
(73) Bayer Pharma Aktiengesellschaft, 13353 Berlin, DE
(72) Fürstner, Chantal, 45478 Mülheim/Ruhr, DE
Ackerstaff, Jens, 40225 Düsseldorf, DE
Straub, Alexander, 42117 Wuppertal, DE
Meier, Heinrich, 42115 Wuppertal, DE
Tinel, Hanna, 42113 Wuppertal, DE
Zimmermann, Katja, 40489 Düsseldorf, DE
Tersteegen, Adrian, 42111 Wuppertal, DE
Zubov, Dmitry, 42857 Remscheid, DE
Kast, Reimund, 42349 Wuppertal, DE
Schamberger, Jens, 42555 Velbert - Langenberg, DE
Schäfer, Martina, 13465 Berlin, DE
Börngen, Kirsten, 50859 Köln, DE
(54) **Bicyklicky substituované uracily a jejich použití**
(32) 12167231
(31) 09.05.2012
(33) EP
(74) Traplová Hakr Kubát, advokátní a patentová kancelář, Ing. Eduard Hakr patentový zástupce, Přístavní 24, Praha 7, 17000

(97) **EP 3048931**
(47) 11.10.2017
(97) 02.04.2015
(51) **A47F 3/00** (2006.01)
A47J 39/00 (2006.01)
F24C 7/08 (2006.01)
(96) 28.08.2014
(96) 14758623.4
(73) The Alan Nuttall Partnership Limited, Hinckley Leicestershire LE10 3BZ, GB
(72) STEELE, Mick, Hinckley Leicestershire LE10 3BZ, GB
NUTTALL, Alan, Hinckley Leicestershire LE10 3BZ, GB
(54) **Energeticky úsporná vitrína na vystavení potravin**
(32) 201316911
(31) 24.09.2013
(33) GB
(86) PCT/GB2014/052600
(87) WO 2015/044637
(74) Všetěčka Zelený Švorčík Kalenský a partneři, advokátní a patentová kancelář, JUDr. Michal Havlík, advokát, Hálkova 1406/2, Praha 2, Nové Město, 12000

(97) **EP 3056313**
(47) 06.09.2017
(97) 17.08.2016
(51) **B25B 13/46** (2006.01)
(96) 10.02.2015
(96) 15154405.3
(73) Wu, Yi-Min, Taichung City 407, TW
(72) Wu, Yi-Min, Taichung City 407, TW
(54) **Multifunkční klíč**
(74) INPARTNERS GROUP, Ing. Dušan Kendereški, Koliště 1965/13a, Brno, Černá Pole, 60200

(97) **EP 3067353**
(47) 22.11.2017
(97) 14.09.2016
(51) **C07D 453/02** (2006.01)
A61K 31/439 (2006.01)
A61P 13/10 (2006.01)
(96) 29.07.2009
(96) 16156678.1
(73) KRKA, D.D., Novo Mesto, 8501 Novo mesto, SI
(72) RUZIC, Milos, 3000 Celje, SI
PRUDIC, Darja, 8000 Novo mesto, SI
PECAVAR, Anica, 8000 Novo mesto, SI
ZANOTTI-GEROSA, Antonio, Cambridge, CB1 2PY, GB
STROPNIK, Tadej, 8321 Brusnice, SI
(54) **Způsob přípravy solí solifenacinu a jejich zpracování do farmaceutických dávkových forem**
(32) 200800188, 200800285, 200900113
(31) 29.07.2008, 20.11.2008, 21.04.2009
(33) SI, SI, SI
(74) Háek Janeček & Švestka, Patentová a známková kancelář, Ing. Pavel Janeček, U průhonu 827/5, Praha 7, Holešovice, 17000

(97) **EP 3070194**
(47) 29.11.2017
(97) 21.09.2016
(51) **D05B 33/00** (2006.01)
(96) 21.03.2016
(96) 16161404.5
(73) VLBE.MAC. S.p.A., 37057 San Giovanni Lupatoto (VR), IT
(72) Guerreschi, Carlo, 37061 Ca' di David (VR), IT
(54) **Zařízení pro ustavování kusů látky na šicích strojích**
(32) VR20150043
(31) 19.03.2015
(33) IT
(74) INVENTIA s.r.o., RNDr. Kateřina Hartvichová, Na bělidle 64/3, Praha 5, Smíchov, 15000

(97) **EP 3071468**
(47) 18.10.2017
(97) 20.08.2015
(51) **B61G 11/18** (2006.01)
B61G 11/16 (2006.01)
(96) 11.02.2014
(96) 14705092.6
(73) Siemens Aktiengesellschaft, 80333 München, DE
(72) KÖRNER, Marcus, 85244 Großinzemoos, DE
TRACHTENHERZ, Alexander, 80997 München, DE
(54) **Zařízení na ochranu před vybočením u kolejového vozidla**
(86) PCT/EP2014/052634
(87) WO 2015/120882
(74) Čermák a spol., JUDr. Karel Čermák jr. Ph.D., LL.M., Elišky Peškové 735/15, Praha 5, 15000

(97) **EP 3074325**
(47) 27.09.2017
(97) 28.05.2015
(51) **B65D 88/16** (2006.01)
B65D 88/54 (2006.01)
B65D 90/02 (2006.01)
(96) 05.09.2014
(96) 14761622.1
(73) Alsan Plastik Tekstil ve Metal San. ve Tic. Ltd. Sti, Istanbul, TR
(72) Tavsanlı, Bülent, 34860 Istanbul, TR
Ergen, Alev Ulviye, 34077 Istanbul, TR
Bostan, Cenk Kadir, 34180 Istanbul, TR
Bostan, Atilla Teoman, 34180 Istanbul, TR
(54) **Flexibilní velký přepravník s užitkovým prostorem otvorů se švem**
(32) 102013113020
(31) 25.11.2013
(33) DE
(86) PCT/EP2014/069016
(87) WO 2015/074779
(74) Čermák a spol., JUDr. Karel Čermák jr. Ph.D., LL.M., Elišky Peškové 735/15, Praha 5, 15000

(97) **EP 3077298**
(47) 18.10.2017
(97) 11.06.2015
(51) **B65D 19/24** (2006.01)
B29C 45/16 (2006.01)
(96) 28.11.2014
(96) 14805282.2
(73) Paul Craemer GmbH, 33442 Herzebrock-Clarholz, DE
(72) FINKE, Ralf-Peter, 33330 Gütersloh, DE
SCHÄFER, Hubert, 33442 Herzebrock-Clarholz, DE
(54) **Paleta mající nabírací otvor s povlakem brzdícím sklouznutí**
(32) 102013113336
(31) 02.12.2013
(33) DE
(86) PCT/EP2014/075999
(87) WO 2015/082359
(74) Čermák a spol., JUDr. Karel Čermák jr. Ph.D., LL.M., Elišky Peškové 735/15, Praha 5, 15000

(97) **EP 3079671**
(47) 25.10.2017
(97) 18.06.2015
(51) **A61K 9/20** (2006.01)
A61K 31/56 (2006.01)
(96) 10.12.2014
(96) 14814804.2
(73) Donesta Bioscience B.V., 3701 CH Zeist, NL
(72) PLATTEEUW, Johannes Jan, NL-5283 JH Boxtel, NL
COELINGH BENNINK, Herman Jan Tijmen, NL-3701 CH Zeist, NL
(54) **V ústech rozpadavá pevná dávková jednotka obsahující estetrolovou složku**
(32) 13196904
(31) 12.12.2013
(33) EP
(86) PCT/EP2014/077127
(87) WO 2015/086643
(74) Traplová Hakr Kubát, advokátní a patentová kancelář, Ing. Eduard Hakr, patentový zástupce, Přístavní 24, Praha 7, 17000

(97) **EP 3080203**
(47) 08.11.2017
(97) 18.06.2015
(51) **C08L 77/02** (2006.01)
C08L 77/06 (2006.01)
C08K 3/32 (2006.01)
C08K 5/3492 (2006.01)
C08K 5/5313 (2006.01)
C08L 23/08 (2006.01)
(96) 12.12.2013
(96) 13823983.5
(73) Italmatch Chemicals S.P.A., 16128 Genova (GE), IT
(72) ZUCHELLI, Ugo, I-16149 San Benigno (Genova), IT
(54) **Polyamidový termoplastický prostředek zpomalující hoření bez halogenů**
(86) PCT/IB2013/002751
(87) WO 2015/087099
(74) PATENTSERVIS Praha a.s., Na Podkovce 281/10, Praha 4, Podolí, 14700

(97) **EP 3084516**
(47) 11.10.2017
(97) 25.06.2015
(51) **G02F 1/1333** (2006.01)
(96) 12.12.2014
(96) 14814821.6
(73) Continental Automotive GmbH, 30165 Hannover, DE
(72) WEDEL, Hans, 64367 Mühlthal, DE
ESSER, Edwin, 63128 Dietzenbach, DE
HERMANN, Ulrich Georg, 64832 Babenhausen, DE
URLAUB, Günter, 64850 Schaafheim, DE
LEUPERT, Ralf, 65719 Hofheim, DE
(54) **Způsob výroby zobrazovací jednotky, jakož i zobrazovací jednotka**
(32) 102013226547
(31) 18.12.2013
(33) DE

(86) PCT/EP2014/077655
(87) WO 2015/091296
(74) Traplová Hakr Kubát, advokátní a patentová kancelář, Ing. Eduard Hakr patentový zástupce, Přístavní 24, Praha 7, 17000

(97) **EP 3087208**
(47) 18.10.2017
(97) 02.07.2015
(51) **C22B 7/00** (2006.01)
C22B 7/04 (2006.01)
(96) 25.11.2014
(96) 14805820.9
(73) Umicore, 1000 Brussels, BE
(72) BROUWER, Sybolt, B-2600 Berchem, BE
HEULENS, Jeroen, B-3370 Kerkom, BE
VAN HOREBEEK, David, B-3390 Tielt-Winge, BE
(54) **Proces recyklování li-ion baterií**
(32) 13199465
(31) 23.12.2013
(33) EP
(86) PCT/EP2014/075500
(87) WO 2015/096945
(74) FISCHER & PARTNER IP s.r.o., Na hrobcí 294/5, Praha 2, Nové Město, 12800

(97) **EP 3088067**
(47) 25.10.2017
(97) 02.11.2016
(51) **B01D 53/94** (2006.01)
F01N 3/20 (2006.01)
F01N 13/00 (2010.01)
F01N 3/05 (2006.01)
F01N 3/34 (2006.01)
(96) 27.04.2016
(96) 16167199.5
(73) LAB SA, 69007 Lyon, FR
(72) SIRET, Bernard, 69200 Venissieux, FR
TABARIES, Frank, 83430 Saint Mandrier sur Mer, FR
(54) **Zařízení a způsob pro provádění katalytické denitrifikace spalin**
(32) 1553781
(31) 28.04.2015
(33) FR
(74) A. Holas & partner Patentová a známková kancelář, Ing. Mgr. Hana Holasová, Křížová 105/4, Brno, 60300

(97) **EP 3089979**
(47) 18.10.2017
(97) 07.04.2016
(51) **C07D 471/18** (2006.01)
A61K 31/4162 (2006.01)
A61P 7/02 (2006.01)
(96) 29.07.2015
(96) 15747721.7
(73) Bristol-Myers Squibb Company, Princeton, NJ 08543, US
(72) YANG, Wu, Pennington, New Jersey 08534, US
WANG, Yufeng, Pennington, New Jersey 08534, US
PABBISSETTY, Kumar Balashanmuga, Pennington, New Jersey 08534, US
EWING, William R., Pennington, New Jersey 08534, US
ZHU, Yeheng, Pennington, New Jersey 08534, US
WEXLER, Ruth R., Pennington, New Jersey 08534, US
PINTO, Donald J.P., Pennington, New Jersey 08534, US
ORWAT, Michael J., Pennington, New Jersey 08534, US
SMITH II, Leon M., Pennington, New Jersey 08534, US
DILGER, Andrew K., Pennington, New Jersey 08534, US
CORTE, James R., Pennington, New Jersey 08534, US
DE LUCCA, Indawati, Pennington, New Jersey 08534, US
FANG, Tianan, Pennington, New Jersey 08534, US
(54) **Pyrimidinony jako inhibitory faktorů XIA**
(32) 201462058316 P
(31) 01.10.2014
(33) US
(86) PCT/US2015/042576
(87) WO 2016/053455
(74) PATENTSERVIS Praha a.s., Na Podkovce 281/10, Praha 4, Podolí, 14700

(97) **EP 3092052**
(47) 01.11.2017
(97) 16.07.2015
(51) **B01D 53/14** (2006.01)
B01D 3/14 (2006.01)
C07C 7/04 (2006.01)
C07C 7/09 (2006.01)
C07C 7/11 (2006.01)
C10G 70/04 (2006.01)
C10G 70/06 (2006.01)
F25J 3/02 (2006.01)
(96) 17.12.2014
(96) 14815335.6
(73) Linde AG, 80331 Munich, DE
(72) FRITZ, Helmut, 81375 München, DE
HÖFEL, Torben, 81543 München, DE
(54) **Způsob dělení vodík-obsahující uhlovodíkové směsi, separační zařízení a olefinová produkční jednotka**
(32) 14000040
(31) 07.01.2014
(33) EP
(86) PCT/EP2014/078168
(87) WO 2015/104153
(74) Traplová Hakr Kubát, advokátní a patentová kancelář, Ing. Eduard Hakr patentový zástupce, Přístavní 24, Praha 7, 17000

(97) **EP 3106529**
(47) 18.10.2017
(97) 21.12.2016
(51) **C22B 1/00** (2006.01)
C22B 7/00 (2006.01)
C22B 15/00 (2006.01)
C22B 21/00 (2006.01)
(96) 16.06.2016
(96) 16174693.8
(73) Fecs Partecipazioni S.p.A., 24049 Verdellino (BG), IT
(72) FOGLIENI, OLIVO, 24040 CISERANO (BG), IT
(54) **Způsob a zařízení na zpracování a tavení kovů**
(32) UB20151558
(31) 19.06.2015
(33) IT
(74) KOREJZOVA LEGAL v.o.s., JUDr. Petra Sauvage de Brantes, Korunní 810/104, Praha 10, Vinohrady, 10100

(97) **EP 3109181**
(47) 17.01.2018
(97) 28.12.2016
(51) **B65D 51/24** (2006.01)
A45F 3/16 (2006.01)
A45F 5/10 (2006.01)
(96) 06.06.2016
(96) 16173038.7
(73) Dart Industries Inc., Orlando, Florida 32837, US
(72) Barea, Hector J., Orlando, FL Florida 32837, US
Shirley, Nathan E., Orlando, FL Florida 32837, US
Vasquez, Monica, Orlando, FL Florida 32837, US
Reeves, Christopher T., Orlando, FL Florida 32837, US
(54) **Víko pro nádobu, jako je láhev**
(32) 201514746965
(31) 23.06.2015
(33) US
(74) Traplová Hakr Kubát, advokátní a patentová kancelář, Ing. Eduard Hakr patentový zástupce, Přístavní 24, Praha 7, 17000

(97) **EP 3119794**
(47) 11.10.2017
(97) 30.12.2015
(51) **C07H 19/10** (2006.01)
A61K 31/7068 (2006.01)
A61P 35/00 (2006.01)
A61K 9/00 (2006.01)
A61K 47/16 (2006.01)
A61K 47/20 (2006.01)
A61K 47/22 (2006.01)
A61K 9/08 (2006.01)
A61K 47/18 (2017.01)

A61K 47/26 (2006.01)
A61K 47/44 (2017.01)
(96) 25.06.2015
(96) 15733498.8
(73) NuCana BioMed Limited, London EC4N 6AF, GB
(72) GRIFFITH, Hugh, London EC4N 6AF, GB
KENNOVIN, Gordon, London EC4N 6AF, GB
(54) **Formulace obsahující gentamicinové proléčivo**
(32) 201411253, 2050MU2014, 201417646
(31) 25.06.2014, 25.06.2014, 06.10.2014
(33) GB, IN, GB
(86) PCT/GB2015/051858
(87) WO 2015/198059
(74) ŽOVICOVÁ & ŽOVIC IP, s.r.o., Záhradnícka 36, Bratislava, 82108

(97) **EP 3171174**
(47) 25.10.2017
(97) 24.05.2017
(51) **G01N 33/68** (2006.01)
(96) 20.11.2015
(96) 15195662.0
(73) Geroa Diagnostics, S.L, 01510 - Miñano Mayor - Alava, ES
(72) Carro Diaz, Eva María, 28009 Madrid, ES
(54) **Laktoferin pro použití v diagnostice nebo prognóze Alzheimerovy choroby**

(74) Traplová Hakr Kubát, advokátní a patentová kancelář, Ing. Eduard Hakr, patentový zástupce, Přístavní 24, Praha 7, 17000

(97) **EP 3176093**
(47) 29.11.2017
(97) 07.06.2017
(51) **B64D 37/32** (2006.01)
B65D 90/44 (2006.01)
G01N 21/64 (2006.01)
(96) 21.11.2016
(96) 16199738.2
(73) Zodiac Aerotechnics, 42230 Roche La Moliere, FR
(72) REYNARD, Bruno, 69340 Francheville, FR
DENAT, Frédéric, 42170 Saint-Just-Saint-Rambert, FR
(54) **Systém inertizace palivové nádrže letounu, vhodný k výpočtu množství kyslíku přítomného v inertním plynu vstříkovaném do zmíněné nádrže**
(32) 1561818
(31) 03.12.2015
(33) FR
(74) Kania, Sedlák, Smola, Ing. Jiří Malůšek, Mendlovo náměstí 157/1, Brno, Staré Brno, 60300

Zveřejněné opravené překlady evropských patentových spisů

U následujících udělených evropských patentů s účinky pro Českou republiku byl majitelem předložen opravený překlad patentového spisu do českého jazyka (§35d odst. 2 zákona č. 527/1990 Sb., v platném znění).

Datem zveřejnění opraveného překladu evropského patentového spisu je datum publikace tohoto Věstníku.

(97) EP 3000808

Zveřejněné překlady pozměněného, nebo omezeného znění evropských patentových spisů

U následujících udělených evropských patentů s účinky pro Českou republiku byl majitelem předložen opravený překlad patentového spisu do českého jazyka (§ 35d odst. 2 zákona č. 527/1990 Sb., v platném znění).

Datem zveřejnění opraveného překladu evropského patentového spisu je datum publikace tohoto Věstníku.

(97) EP 1504035

(97) EP 1517698

(97) EP 2142737

Evropské patenty zachované v pozměněném nebo omezeném znění

V této části jsou uvedeny evropské patenty s účinky pro Českou republiku, které byly Evropským úřadem podle článku 102 Úmluvy o udělování evropských patentů zachovány v omezeném znění podle čl. 105a - 105c EPC 2000, nebo v pozměněném znění (§ 35f zákona č. 527/1990 Sb., v platném znění).

(97) Datum oznámení o zachování patentu
EP 1468093 24.01.2018
EP 2580077 24.01.2018

(97) Datum oznámení o zachování patentu
EP 2613798 24.01.2018

PD4A

Převod práv a ostatní změny majitelů evropských patentů

(97) **EP 1406480**
(73) EXEL Industries, 51200 Epernay, FR

(97) **EP 1844008**
(73) Elanco Tiergesundheit AG, 4058 Basel, CH

(97) **EP 1450767**
(73) Elanco Tiergesundheit AG, 4058 Basel, CH

(97) **EP 2094079**
(73) Elanco Tiergesundheit AG, 4058 Basel, CH

(97) **EP 1651034**
(73) Elanco Tiergesundheit AG, 4058 Basel, CH

(97) **EP 2319804**
(73) Elanco Tiergesundheit AG, 4058 Basel, CH

(97) **EP 1675474**
(73) Elanco Tiergesundheit AG, 4058 Basel, CH

(97) **EP 2670229**
(73) EXEL Industries, 51200 Epernay, FR

(97) **EP 1682493**
(73) Elanco Tiergesundheit AG, 4058 Basel, CH

(97) **EP 2793866**
(73) Elanco Tiergesundheit AG, 4058 Basel, CH

(97) **EP 2794626**

(73) GlycoMimetics, Inc., Rockville, 20850, MD, US

(97) **EP 3074325**

(73) Alsan Plastik Tekstil ve Metal San. ve Tic. Ltd. Sti, Istanbul, TR

(97) **EP 3055661**

(73) Doosan Škoda Power s.r.o., Plzeň, Jižní Předměstí, CZ

Zápisy licenčních smluv do českého rejstříku evropských patentů

(97)

EP 1406480

(73) EXEL Industries, 51200 Epernay, FR

Nabyvatel: Hozelock Exel, 69400 Arnas, FR

Druh licence: nevýlučná

Datum uzavření smlouvy: 10.09.2014

Datum zápisu smlouvy: 24.01.2018

(97)

EP 2670229

(73) EXEL Industries, 51200 Epernay, FR

Nabyvatel: Hozelock Exel, 69400 Arnas, FR

Druh licence: nevýlučná

Datum uzavření smlouvy: 10.09.2014

Datum zápisu smlouvy: 24.01.2018

FG1K

Zapsané užité vzory - přehled podle čísel zápisu

V období uzávěrky tohoto čísla Věstníku zapsal Úřad průmyslového vlastnictví tyto užité vzory.

(11)	(51)	(11)	(51)	(11)	(51)
31415	E 04 B 1/76 (2006.01)	31422	B 27 L 7/06 (2006.01)	31429	A 23 K 30/10 (2016.01)
31416	F 28 D 9/00 (2006.01)	31423	H 01 B 9/00 (2006.01)	31430	A 61 F 2/66 (2006.01)
31417	B 65 F 1/00 (2006.01)	31424	A 61 F 5/01 (2006.01)	31431	G 01 R 31/12 (2006.01)
31418	B 65 H 16/00 (2006.01)	31425	A 01 G 7/00 (2006.01)	31432	A 61 C 8/00 (2006.01)
31419	A 45 B 9/00 (2006.01)	31426	A 01 G 7/00 (2006.01)	31433	F 21 V 17/10 (2006.01)
31420	F 04 B 53/20 (2006.01)	31427	A 01 G 7/00 (2006.01)	31434	B 61 D 3/04 (2006.01)
31421	F 04 D 29/26 (2006.01)	31428	C 04 B 41/53 (2006.01)		

FG1K

Zapsané užité vzory - řazené podle MPT

(51)	A01G 7/00 (2006.01)	Tyrolová Yvona Ing., Praha 10, Benice, CZ
(11)	31425	Jančík Filip Ing., Ph.D., Oprostovice, CZ
(21)	2017-34322	Kubelková Petra Ing., Ph.D., Rostoklaty, CZ
(22)	08.11.2017	(54) Zařízení pro hodnocení konzervace píce pro účely výzkumu i praxe
(47)	30.01.2018	(74) Patentová kancelář VYNALEZY.cz, Mgr. Hana JIRKALOVÁ, Michelská 18/12a, Praha 4, Michle, 14000
(73)	Zemědělský výzkum, spol. s r.o., Troubsko, CZ	
	Mendelova univerzita v Brně, Brno, Černá Pole, CZ	
(72)	Vymyslický Tomáš Mgr., Ph.D., Střelice u Brna, CZ	
	Lang Jaroslav Ing., Ph.D., Rajhrad, CZ	
	Pavloušek Pavel prof. Ing., Ph.D., Kuřim, CZ	
(54)	Vytrvalá osivová směs pro ozelenění meziřadí vinogradů a sadů na suchých stanovištích	
(74)	Ing. Libor Marques, patentový zástupce, Grohova 54, Brno, 60200	
<hr/>		
(51)	A01G 7/00 (2006.01)	Tyrolová Yvona Ing., Praha 10, Benice, CZ
	A01C 7/00 (2006.01)	Jančík Filip Ing., Ph.D., Oprostovice, CZ
(11)	31426	Kubelková Petra Ing., Ph.D., Rostoklaty, CZ
(21)	2017-34323	(54) Zařízení pro hodnocení konzervace píce pro účely výzkumu i praxe
(22)	08.11.2017	(74) Patentová kancelář VYNALEZY.cz, Mgr. Hana JIRKALOVÁ, Michelská 18/12a, Praha 4, Michle, 14000
(47)	30.01.2018	
(73)	Zemědělský výzkum, spol. s r.o., Troubsko, CZ	
	Mendelova univerzita v Brně, Brno, Černá Pole, CZ	
(72)	Vymyslický Tomáš Mgr., Ph.D., Střelice u Brna, CZ	(51) A45B 9/00 (2006.01)
	Lang Jaroslav Ing., Ph.D., Rajhrad, CZ	(11) 31419
	Pavloušek Pavel prof. Ing., Ph.D., Kuřim, CZ	(21) 2017-33618
(54)	Jednoletá osivová směs pro rychlé ozelenění meziřadí vinogradů a sadů	(22) 19.04.2017
(74)	Ing. Libor Marques, patentový zástupce, Grohova 54, Brno, 60200	(47) 30.01.2018
<hr/>		
(51)	A01G 7/00 (2006.01)	(32) 16.03.2017
	A01C 7/00 (2006.01)	(31) 2017 105 606.8
(11)	31427	(33) DE
(21)	2017-34324	(73) doppler E. Doppler & Co. GmbH, Braunau - Ranshofen, AT
(22)	08.11.2017	(72) Forthuber Herbert, 84359 Simbach, DE
(47)	30.01.2018	Veres Igor, 039 01 Turčianske Teplice, SK
(73)	Zemědělský výzkum, spol. s r.o., Troubsko, CZ	(54) Slunečník
	Mendelova univerzita v Brně, Brno, Černá Pole, CZ	(74) Macek and Partners, Mgr. Jiří Macek, Sázavská 16, Praha 2, 12000
(72)	Vymyslický Tomáš Mgr., Ph.D., Střelice u Brna, CZ	
	Lang Jaroslav Ing., Ph.D., Rajhrad, CZ	
	Pavloušek Pavel prof. Ing., Ph.D., Kuřim, CZ	
(54)	Jednoletá osivová směs pro rychlé ozelenění meziřadí vinogradů a sadů	(51) A61C 8/00 (2006.01)
(74)	Ing. Libor Marques, patentový zástupce, Grohova 54, Brno, 60200	A61K 6/04 (2006.01)
<hr/>		
(51)	A01G 7/00 (2006.01)	(11) 31432
	A01C 7/00 (2006.01)	(21) 2017-34462
(11)	31427	(22) 15.12.2017
(21)	2017-34324	(47) 30.01.2018
(22)	08.11.2017	(73) LASAK s.r.o., Praha 9 - Hloubětín, CZ
(47)	30.01.2018	(72) Strnad Jakub Ing., Ph.D., Říčany, CZ
(73)	Zemědělský výzkum, spol. s r.o., Troubsko, CZ	Strnad Zdeněk doc. Ing., CSc., Praha 6, CZ
	Mendelova univerzita v Brně, Brno, Černá Pole, CZ	(54) Dvojdílný zubní nitrokoštní implantát
(72)	Vymyslický Tomáš Mgr., Ph.D., Střelice u Brna, CZ	(74) Ing. Marie Smřková, patentový zástupce, Velflíkova 1431/10, Praha 6, Dejvice, 16000
	Lang Jaroslav Ing., Ph.D., Rajhrad, CZ	
	Pavloušek Pavel prof. Ing., Ph.D., Kuřim, CZ	
(54)	Ozimá osivová směs pro ozelenění meziřadí vinogradů a sadů s vyšším podílem druhů z čeledi bobovité (Fabaceae)	(51) A61F 2/66 (2006.01)
(74)	Ing. Libor Marques, patentový zástupce, Grohova 54, Brno, 60200	A61F 2/60 (2006.01)
<hr/>		
(51)	A23K 30/10 (2016.01)	(11) 31430
(11)	31429	(21) 2017-34450
(21)	2017-34419	(22) 13.12.2017
(22)	05.12.2017	(47) 30.01.2018
(47)	30.01.2018	(73) Jasný Ladislav, Olomučany, CZ
(73)	Výzkumný ústav živočišné výroby v.v.i., Praha 10, Uhřetěves, CZ	(72) Jasný Ladislav, Olomučany, CZ
(72)	Loučka Radko Ing., CSc., Česká Rybná, CZ	(54) Skelet protetikého chodidla
	Homolka Petr doc. Ing., CSc., Praha 10, Uhřetěves, CZ	(74) Ing. Libor Marques, patentový zástupce, Grohova 54, Brno, 60200
<hr/>		
(51)	A61F 5/01 (2006.01)	
	A61F 5/37 (2006.01)	
	A61D 99/00 (2006.01)	
	A01K 11/00 (2006.01)	
	A01K 13/00 (2006.01)	
	A01K 29/00 (2006.01)	
(11)	31424	
(21)	2017-34169	

- (22) 02.10.2017
(47) 30.01.2018
(73) Cechl Martin, Praha 2, Vinohrady, CZ
(72) Cechl Martin, Praha 2, Vinohrady, CZ
(54) **Zařízení pro fixaci na ocas zvířete**
(74) KOREJZOVA LEGAL v.o.s., JUDr. Petra Sauvage de Brantes, advokátka, Korunní 810/104, Praha 10, Vinohrady, 10100
-
- (51) **B27L 7/06** (2006.01)
B27L 7/00 (2006.01)
(11) 31422
(21) **2017-33942**
(22) 20.07.2017
(47) 30.01.2018
(73) Kubík Luboš, Praha 8, Kobylisy, CZ
(72) Kubík Luboš, Praha 8, Kobylisy, CZ
(54) **Ruční třískovač dřeva**
-
- (51) **B61D 3/04** (2006.01)
B61D 3/16 (2006.01)
(11) 31434
(21) **2017-34488**
(22) 20.12.2017
(47) 30.01.2018
(73) ROBOTSYSTEM, s.r.o., Ostrava - Moravská Ostrava, CZ
(72) Halada Pavel, Havířov, Město, CZ
Svoboda Tomáš Ing., Nový Jičín, CZ
(54) **Kolejový výškové stavitelný vůz s automatizovaným propojováním**
-
- (51) **B65F 1/00** (2006.01)
B65F 1/14 (2006.01)
(11) 31417
(21) **2017-33536**
(22) 22.03.2017
(47) 30.01.2018
(73) Balcar Václav, Česká Čermná, CZ
(72) Balcar Václav, Česká Čermná, CZ
(54) **Plnitelná nádoba, zejména odpadkový koš**
(74) Jan Brykner, patentový zástupce, Resslova 741, Hradec Králové, 50002
-
- (51) **B65H 16/00** (2006.01)
B65H 75/00 (2006.01)
B65H 75/36 (2006.01)
(11) 31418
(21) **2017-33537**
(22) 22.03.2017
(47) 30.01.2018
(73) Balcar Václav, Česká Čermná, CZ
(72) Balcar Václav, Česká Čermná, CZ
(54) **Ukládací prostředek**
(74) Jan Brykner, patentový zástupce, Resslova 741, Hradec Králové, 50002
-
- (51) **C04B 41/53** (2006.01)
B28B 7/38 (2006.01)
(11) 31428
(21) **2017-34415**
(22) 05.12.2017
(47) 30.01.2018
(73) Puttner Jan Ing., Brno, Veveří, CZ
(72) Puttner Jan Ing., Brno, Veveří, CZ
(54) **Zařízení pro vytváření grafických vzorů na povrchu pohledové strany betonových dílců**
(74) Patentový zástupce, doc. Ing. Jindřich Špaček CSc., Svatopluka Čecha 1939/106a, Brno, Královo Pole, 61200
-
- (51) **E04B 1/76** (2006.01)
E04B 1/88 (2006.01)
D21C 9/00 (2006.01)
(11) 31415
(21) **2017-34185**
(22) 06.10.2017
(47) 25.01.2018
(73) CIUR a.s., Praha 1, Staré Město, CZ
(72) Urbánek Mojmir Ing., Knovíz, CZ
(54) **Izolace na přírodní bázi pro izolaci nízkoenergetických a pasivních staveb**
-
- (74) Ing. Václav Kratochvíl, Husníkova 2086/22, Praha 5, Stodůlky, 15800
-
- (51) **F04B 53/20** (2006.01)
F04B 15/02 (2006.01)
(11) 31420
(21) **2017-33895**
(22) 11.07.2017
(47) 30.01.2018
(73) Rada Pavel Ing., Praha, CZ
(72) Rada Pavel Ing., Praha, CZ
(54) **Rotační sací koš**
-
- (51) **F04D 29/26** (2006.01)
F04D 29/28 (2006.01)
(11) 31421
(21) **2017-33925**
(22) 18.07.2017
(47) 30.01.2018
(73) Howden ČKD Compressors s.r.o., Praha 9 - Vysočany, CZ
(72) Pešek Jan Ing., Praha 4, Kamýk, CZ
Lamrich Martin Ing., Rimavská Sobota, 979 01, SK
Hamrle Vojtěch Ing., Ph.D., Praha 9, Letňany, CZ
Vaněk Ondřej, Praha 9, Vysočany, CZ
(54) **Oběžné kolo radiálních kompresorů**
(74) Ing. Václav Feiferlík, patentový zástupce, Žlutická 10, Plzeň, 32329
-
- (51) **F21V 17/10** (2006.01)
F21V 15/01 (2006.01)
F21V 31/00 (2006.01)
(11) 31433
(21) **2017-34484**
(22) 20.12.2017
(47) 30.01.2018
(73) TREVOS, a.s., Turnov, CZ
(72) Grund Roman Ing., Ořech, CZ
(54) **Kompaktní LED svítidlo**
-
- (51) **F28D 9/00** (2006.01)
F28F 3/08 (2006.01)
F28F 9/02 (2006.01)
(11) 31416
(21) **2017-34530**
(22) 28.12.2017
(47) 25.01.2018
(73) GASCONTROL, spol. s r.o., Havířov, Prostřední Suchá, CZ
FITE a.s., Ostrava - Mariánské Hory, CZ
MORAVSKÝ VÝZKUM, s.r.o., Ostrava, Moravská Ostrava, CZ
(72) Haladová Petra Ing., Horní Bludovice, CZ
Kopeck Petr Ing., Ph.D., Rychvald, CZ
Bartoš Pavel Ing., Ludgeřovice, CZ
Molenda Mieczysław, Albrechtice, CZ
(54) **Velkokapacitní geotermální výměník**
-
- (51) **G01R 31/12** (2006.01)
G01R 31/16 (2006.01)
A41D 19/015 (2006.01)
(11) 31431
(21) **2017-34455**
(22) 14.12.2017
(47) 30.01.2018
(73) Kubalík Jaroslav Ing., Ph.D., Plzeň, CZ
(72) Kubalík Jaroslav Ing., Ph.D., Plzeň, CZ
(54) **Zařízení pro elektrické zkoušky dielektrických rukavic**
(74) Ing. Václav Feiferlík, patentový zástupce, Žlutická 10, Plzeň, 32329
-
- (51) **H01B 9/00** (2006.01)
H01B 11/22 (2006.01)
G02B 6/44 (2006.01)
(11) 31423
(21) **2017-34043**
(22) 07.08.2015
(47) 30.01.2018
(73) PRAKAB PRAŽSKÁ KABELOVNA, s.r.o., Praha 15, CZ
(72) Pelikán Lukáš Ing., Úvaly, CZ
Trejbal Jakub Ing., Dolní Kalná, CZ
Dvořák Michal Ing., Praha 4, CZ

Špálová Jiřina Ing., Praha, CZ
(54) **Hybridní kabel s polymerní trubičkou pro následnou instalaci optického kabelu**

(74) DANĚK & PARTNERS Advokátní a patentová kancelář, Ing. Vilém Daněk Ph.D., LL.M., Vinohradská 17, Praha 2, 12000

Seznam majitelů zapsaných užitečných vzorů

(73)	(11)	(51)	(2006.01)	(73)	(11)	(51)	(2006.01)
CIUR a.s., Praha 1, Staré Město, CZ	31415	E 04 B 1/76	(2006.01)	ROBOTSYSTEM, s.r.o., Ostrava - Moravská Ostrava, CZ	31434	B 61 D 3/04	(2006.01)
doppler E. Doppler & Co. GmbH, Braunau - Ranshofen, AT	31419	A 45 B 9/00	(2006.01)	TREVOS, a.s., Turnov, CZ	31433	F 21 V 17/10	(2006.01)
FITE a.s., Ostrava - Mariánské Hory, CZ	31416	F 28 D 9/00	(2006.01)	Výzkumný ústav živočišné výroby v.v.i., Praha 10, Uhřetěves, CZ	31429	A 23 K 30/10	(2016.01)
GASCONTROL, spol. s r.o., Havířov, Prostřední Suchá, CZ	31416	F 28 D 9/00	(2006.01)	Zemědělský výzkum, spol. s r.o., Troubsko, CZ	31425	A 01 G 7/00	(2006.01)
Howden ČKD Compressors s.r.o., Praha 9 - Vysočany, CZ	31421	F 04 D 29/26	(2006.01)	Zemědělský výzkum, spol. s r.o., Troubsko, CZ	31426	A 01 G 7/00	(2006.01)
LASAK s.r.o., Praha 9 - Hloubětín, CZ	31432	A 61 C 8/00	(2006.01)	Zemědělský výzkum, spol. s r.o., Troubsko, CZ	31427	A 01 G 7/00	(2006.01)
Mendelova univerzita v Brně, Brno, Černá Pole, CZ	31425	A 01 G 7/00	(2006.01)	Balcar Václav, Česká Čermná, CZ	31417	B 65 F 1/00	(2006.01)
Mendelova univerzita v Brně, Brno, Černá Pole, CZ	31426	A 01 G 7/00	(2006.01)	Balcar Václav, Česká Čermná, CZ	31418	B 65 H 16/00	(2006.01)
Mendelova univerzita v Brně, Brno, Černá Pole, CZ	31427	A 01 G 7/00	(2006.01)	Cechl Martin, Praha 2, Vinohrady, CZ	31424	A 61 F 5/01	(2006.01)
MORAVSKÝ VÝZKUM, s.r.o., Ostrava, Moravská Ostrava, CZ	31416	F 28 D 9/00	(2006.01)	Jasný Ladislav, Olomučany, CZ	31430	A 61 F 2/66	(2006.01)
PRAKAB PRAŽSKÁ KABELOVNA, s.r.o., Praha 15, CZ	31423	H 01 B 9/00	(2006.01)	Kubalík Jaroslav Ing., Ph.D., Plzeň, CZ	31431	G 01 R 31/12	(2006.01)
				Kubík Luboš, Praha 8, Kobylisy, CZ	31422	B 27 L 7/06	(2006.01)
				Puttner Jan Ing., Brno, Veveří, CZ	31428	C 04 B 41/53	(2006.01)
				Rada Pavel Ing., Praha, CZ	31420	F 04 B 53/20	(2006.01)

FG4Q

Zapsané průmyslové vzory - přehled podle čísel zápisu

V období uzávěrky tohoto čísla Věstníku zapsal Úřad průmyslového vlastnictví tyto průmyslové vzory:

(11)	(51)	(11)	(51)
37161	11-02	37162	21-01

FG4Q

Zapsané průmyslové vzory - přehled podle tříd

- (51) **11-02**
- (11) 37161
- (21) 2017-40994
- (22) 24.07.2017
- (15) 24.01.2018
- (54) **Dekorativní miniatura**
- (28) 9
- (73) ORANGE CITY s.r.o., Praha 5, CZ
- (72) Zakardonskaya Olga, Praha 7, CZ
Vidov Mikhail, Praha 7, CZ
- (74) STUDENÁ - LABALESTRA advokátní a patentová kancelář, Mgr. Klára
Labalestra, Na Poříčí 12, Praha 1, 11000

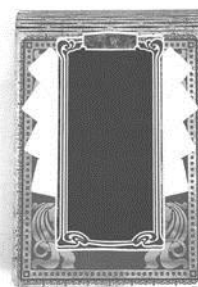

2.1

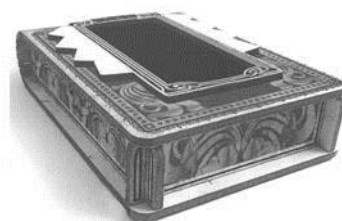

2.2



1.1



1.2

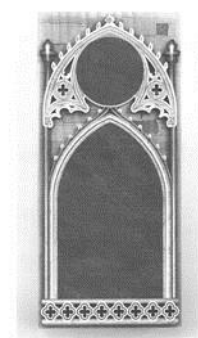

3.1

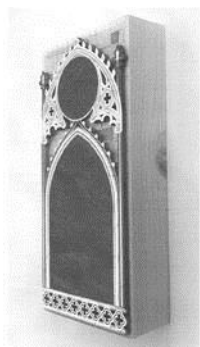

3.2



5.2

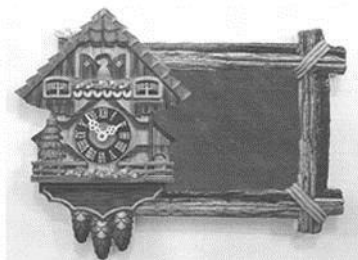

4.1



6.1



4.2



6.2



5.1



7.1



7.2

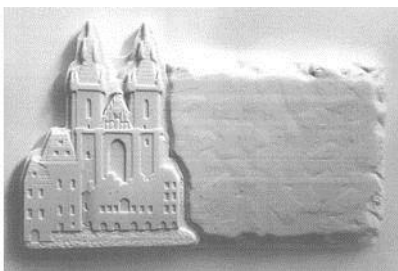

8.1

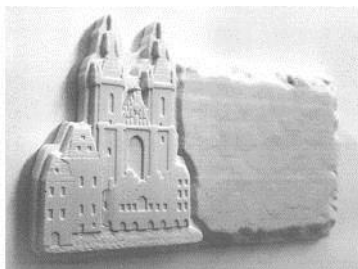

8.2



9.1



9.2

- (51) **21-01**
- (11) 37162
- (21) 2017-41002
- (22) 04.08.2017
- (15) 25.01.2018
- (54) **Dětský domeček**
- (28) 3
- (73) Elen Living s.r.o., 080 06 Prešov, SK
- (72) Lešková Natália, 080 06 Prešov, SK
- (74) Macek and Partners, Mgr. Jiří Macek, Sázavská 751/16, Praha 2, Vinohrady, 12000



1.1



2.1



3.1

Seznam vlastníků zapsaných průmyslových vzorů

(73)	(11)	(51)
Elen Living s.r.o., 080 06 Prešov, SK	37162	21-01
ORANGE CITY s.r.o., Praha 5, CZ	37161	11-02

Dodatková ochranná osvědčení pro léčiva a pro přípravky na ochranu rostlin

Zánik dodatkového osvědčení na patent

(11) 303213/238

Úřední rozhodnutí a oznámení

MK4A, MK4F

Zánik patentů a autorských osvědčení uplynutím doby platnosti

(11)	(21)	Int.Cl/(51)	(11)	(21)	Int.Cl/(51)
287154	1998-3528	8/A61K 31/365	296327	1999-2657	8/A01N 47/36
289346	1998-274	8/C08F 12/08	296888	1999-2612	8/C07K 5/075
292330	1999-2627	8/F23D 14/22	300247	1999-2488	8/B21C 37/12
295567	1999-2651	8/A61K 31/00	302079	2000-2765	8/F25D 25/02

MM4A, MM4F

Zániky patentů a autorských osvědčení pro nezaplacení udržovacích poplatků

(11)	(21)	Int.Cl/(51)	(11)	(21)	Int.Cl/(51)
290694	1998-2298	8/B01L 3/00	298767	2002-380	8/F23G 5/26
291531	1998-2261	8/B01D 53/365	300234	2001-252	8/B03C 3/16
292929	2000-179	8/F16F 3/08	300806	2007-487	8/A61K 31/365
294666	2001-2525	8/E01B 27/11	303213	2003-151	8/C07K 5/083
296244	1999-2596	8/B65G 65/23	303335	2011-448	8/H02N 1/08
297982	2002-2550	8/A01G 1/08	305094	2013-576	8/E04G 23/02
298527	2000-229	8/A61K 31/20	306681	2016-723	8/B60B 39/06

MK1K

Zániky užitečných vzorů uplynutím doby platnosti

(11)	(21)	(51)	(11)	(21)	(51)
18362	2008-19624	H02J 15/00 (2006.01)	18442	2008-19611	E01F 15/02 (2006.01)
18393	2008-19614	E03D 1/32 (2006.01)	18444	2008-19630	E04B 2/00 (2006.01)
18394	2008-19615	E03D 1/34 (2006.01)	18509	2008-19625	B01D 39/20 (2006.01)
18396	2008-19619	G01H 11/06 (2006.01)	24243	2011-25012	A47B 88/04 (2006.01)
18398	2008-19628	E04B 7/02 (2006.01)	24790	2011-25011	A47B 88/04 (2006.01)

MK4Q

Zániky práva ze zapsaných průmyslových vzorů uplynutím doby ochrany

(11)	(21)	Int.Cl/(51)	(11)	(21)	Int.Cl/(51)
27710	1997-30270	6/09-05	35905	2012-39132	9/24-02
28305	1997-30254	6/29-02	35906	2012-39133	9/24-02
35467	2012-39135	9/12-11	35907	2012-39134	9/24-02
35501	2012-39136	9/12-11	35935	2012-39130	9/06-03
35904	2012-39131	9/24-02			

ND1K

První prodloužení doby platnosti užitečných vzorů

(51) B27G 13/08	(2006.01)	(51) B65D 61/00	(2006.01)
B27G 13/12	(2006.01)	B60R 21/055	(2006.01)
B27C 5/00	(2006.01)	(11) 26675	
B23C 5/20	(2006.01)	(21) 2014-29200	
(11) 26155		(22) 07.02.2014	
(21) 2013-27882		(73) Gumárny Zubří a.s., Zubří, CZ	
(22) 04.05.2013		(54) Adaptér pro uchycení čtyř- a vícedílných sad autokoberců	
(73) Beneš Miroslav, Praha, CZ			
(54) Nástrčná fréza s vyměnitelnými noži na dřevo a dřevěné materiály			

- | | | | |
|--|-----------|--|-----------|
| (51) C08L 91/08 | (2006.01) | (51) F16K 24/06 | (2006.01) |
| C08L 91/06 | (2006.01) | (11) 26991 | |
| C08K 5/09 | (2006.01) | (21) 2014-29110 | |
| C08L 71/02 | (2006.01) | (22) 21.01.2014 | |
| C08L 71/08 | (2006.01) | (73) HL Hutterer & Lechner GmbH, A-2325 Himberg bei Wien, AT | |
| (11) 26690 | | (54) Ventil pro zavzdušňování potrubí | |
| (21) 2014-29068 | | (51) F17C 1/00 | (2006.01) |
| (22) 10.01.2014 | | F17C 1/04 | (2006.01) |
| (73) Univerzita Tomáše Bati ve Zlíně, Zlín, CZ | | (11) 27505 | |
| (54) Nosné pojivo pro PIM technologie se zlepšenými zpracovatelskými vlastnostmi | | (21) 2013-28956 | |
| (51) A61K 8/19 | (2006.01) | (22) 17.12.2013 | |
| A61K 8/73 | (2006.01) | (73) Lučební závody Draslavka a.s. Kolín, Kolín, Kolín IV, CZ | |
| A61K 8/04 | (2006.01) | (54) Kompozitová tlaková láhev pro fumigační účely | |
| A61Q 19/00 | (2006.01) | (51) E01F 15/04 | (2006.01) |
| (11) 26748 | | E01F 15/02 | (2006.01) |
| (21) 2014-29045 | | (11) 27750 | |
| (22) 06.01.2014 | | (21) 2014-30371 | |
| (73) Univerzita Tomáše Bati ve Zlíně, Zlín, CZ | | (22) 03.12.2014 | |
| (54) Kosmetický polymerní gel se solí z Mrtvého moře | | (73) CS- BETON s.r.o., Velké Žernoseky, CZ | |
| (51) C08L 67/00 | (2006.01) | (54) Silniční záchytný prvek s obsahem polymerních vláken | |
| C08K 5/29 | (2006.01) | (51) G06Q 30/02 | (2012.01) |
| C08K 3/04 | (2006.01) | G06F 15/76 | (2006.01) |
| C08K 7/00 | (2006.01) | H04W 88/02 | (2009.01) |
| (11) 26754 | | (11) 28074 | |
| (21) 2014-29117 | | (21) 2015-30620 | |
| (22) 22.01.2014 | | (22) 08.12.2014 | |
| (73) Univerzita Tomáše Bati ve Zlíně, Zlín, CZ | | (73) Kuklovský Jaroslav, 908 74 Malé Leváre, SK | |
| (54) Tavný systém pro spojování termoplastického elastomeru a kovu | | (54) Elektronická informační jednotka a soustava těchto jednotek | |
| (51) A23L 1/20 | (2006.01) | | |
| A23L 1/308 | (2006.01) | | |
| A23L 33/21 | (2016.01) | | |
| (11) 26803 | | | |
| (21) 2013-28925 | | | |
| (22) 12.12.2013 | | | |
| (73) Univerzita Hradec Králové, Hradec Králové, CZ | | | |
| (54) Dietikum a funkční potravina | | | |

ND1K

Druhé prodloužení doby platnosti užitečných vzorů

- | | | | |
|--|-----------|--|-----------|
| (51) H05B 3/12 | (2006.01) | (51) E05B 27/10 | (2006.01) |
| B29C 35/00 | (2006.01) | E05B 27/06 | (2006.01) |
| (11) 21779 | | E05B 27/04 | (2006.01) |
| (21) 2011-23791 | | E05B 31/00 | (2006.01) |
| (22) 12.01.2011 | | E05B 35/14 | (2006.01) |
| (73) Grupo Antolín-Irausa, S.A., E09007 Burgos, ES | | E05B 19/02 | (2006.01) |
| Technická universita v Liberci, Liberec, CZ | | E05B 19/04 | (2006.01) |
| (54) Forma s jednodrátkovými termočlánky | | (11) 22011 | |
| (51) B61C 15/10 | (2006.01) | (21) 2011-23853 | |
| B60B 39/04 | (2006.01) | (22) 27.01.2011 | |
| (11) 21829 | | (73) ASSA ABLOY Czech & Slovakia s.r.o., Rychnov nad Kněžnou, CZ | |
| (21) 2011-23776 | | (54) Kombinace válcového zámku a plochého klíče | |
| (22) 10.01.2011 | | (51) F23G 5/04 | (2006.01) |
| (73) VYSOKÁ ŠKOLA BÁŇSKÁ - TECHNICKÁ UNIVERZITA | | (11) 22038 | |
| OSTRAVA, Ostrava - Poruba, CZ | | (21) 2010-23679 | |
| (54) Pískovací zařízení pro kolejová vozidla se spirálovým dopravníkem | | (22) 21.12.2010 | |
| (51) A47C 20/04 | (2006.01) | (73) UCHYTIL s.r.o., Brno, CZ | |
| A61G 7/005 | (2006.01) | (54) Zařízení pro spalování biomasy | |
| (11) 21934 | | (51) G01N 30/93 | (2006.01) |
| (21) 2010-23656 | | (11) 24449 | |
| (22) 20.12.2010 | | (21) 2012-26178 | |
| (73) Polách Rostislav, Rýmařov - Edrovice, CZ | | (22) 24.11.2010 | |
| (54) Mechanismus pro polohování ložné plochy postele či lůžka | | (73) Technická universita v Liberci, Liberec, CZ | |
| | | (54) Chromatografický substrát pro tenkovrstvou chromatografii | |

ND4Q

První obnovy doby ochrany průmyslových vzorů

(51) 08-99
(11) 35873
(21) 2013-39375
(22) 24.01.2013
(54) Podpěra dřevin

(51) 02-07
(11) 36181
(21) 2013-39614
(22) 12.07.2013
(54) Textilní jmenovky

ND4Q

Druhé obnovy doby ochrany průmyslových vzorů

(51) 09-03
(11) 34283
(21) 2008-37335
(22) 01.02.2008
(54) Převravní a skladovací obal na láhve

ND4Q

Třetí obnovy doby ochrany průmyslových vzorů

(51) 04-02
(11) 31565
(21) 2002-34305
(22) 20.11.2002
(54) Zubní kartáček

(51) 03-01
(11) 31797
(21) 2003-34537
(22) 25.03.2003
(54) Ochranné pouzdro z pružné plastické hmoty

(51) 07-01
(11) 31569
(21) 2003-34442
(22) 12.02.2003
(54) Servírovací mísa

(51) 09-01
(11) 31826
(21) 2003-34480
(22) 25.02.2003
(54) Láhev

(51) 07-01
(11) 31570
(21) 2003-34443
(22) 12.02.2003
(54) Víko na servírovací misku

(51) 23-01
(11) 32099
(21) 2003-34434
(22) 07.02.2003
(54) Vodní filtr

(51) 07-07
(11) 31571
(21) 2003-34444
(22) 12.02.2003
(54) Těsnicí uzávěr pro nádobu

ND4Q

Čtvrté obnovy doby ochrany průmyslových vzorů

(51) 09-03
(11) 28262
(21) 1997-30484
(22) 15.10.1997
(54) Dávkovací skládací krabička

(51) 09-07
(11) 28369
(21) 1998-30710
(22) 13.02.1998
(54) Víko na nádobu

(51) 07-07
(11) 28368
(21) 1998-30709
(22) 13.02.1998
(54) Nádobu

(51) 09-07
(11) 28370
(21) 1998-30711
(22) 13.02.1998
(54) Těsnicí uzávěr na nádobu

PD4A

Převod práv a ostatní změny majitelů patentů

(11) 298522
(21) 2000-714
(73) Elanco Tiergesundheit AG, 4058 Basel, CH

(11) 305641
(21) 2013-369
(73) Saint-Gobain Construction Products CZ a.s., Praha 8, Libeň, CZ

PD1K

Převod práv a ostatní změny majitelů užitných vzorů

(11) 26765
(21) 2013-28921
(73) TOMTON s.r.o., Velké Albrechtice, CZ

(11) 31370
(21) 2017-34054
(73) ALGON, a.s., Praha 5, CZ

(11) 27730
(21) 2014-29145
(73) TOMTON s.r.o., Velké Albrechtice, CZ

QA9A

Nabídka licence

(73) České vysoké učení technické v Praze, Fakulta jaderná a fyzikálně inženýrská, Praha 1, CZ
Centrum výzkumu Řež s.r.o., Husinec-Řež, CZ
(11) 306880
(54) Způsob zpracování nebezpečných a radioaktivních odpadů

Zamítnuté a částečně zamítnuté přihlášky ochranných známek před zveřejněním

Kapitola obsahuje údaje o rozhodnutích o přihláškách ochranných známek, u kterých byly na základě provedeného věcného průzkumu shledány Úřadem důvody pro zamítnutí přihlášky ochranné známky podle ustanovení § 4 nebo 6 zákona č. 441/2003 Sb. Na základě toho Úřad vydal rozhodnutí o zamítnutí přihlášky podle ustanovení § 22 zákona č. 441/2003 Sb., a to pro celý seznam výrobků a služeb nebo pro jeho část. Údaje o výsledku rozhodnutí (zamítnutí přihlášky, částečné zamítnutí přihlášky) jsou uvedeny jako datum právní moci rozhodnutí/výsledek rozhodnutí.

(210) **O-521307**

(540)

ČESKÉ FOTOAPARÁTY

05.01.2018/NABYTÍ P.M. - ZAMÍTNUTÍ PŘIHLÁŠKY

(210) **O-539847**

(540)

Smart Course

30.01.2018/NABYTÍ P.M. - ZAMÍTNUTÍ PŘIHLÁŠKY

(210) **O-525718**

(540)

(210) **O-539965**

(540)



23.01.2018/NABYTÍ P.M. - ZAMÍTNUTÍ PŘIHLÁŠKY



13.01.2018/NABYTÍ P.M. - ČÁSTEČNÉ ZAMÍTNUTÍ PŘIHLÁŠKY

(210) **O-536407**

(540)

Biokadeřnictví

23.01.2018/NABYTÍ P.M. - ZAMÍTNUTÍ PŘIHLÁŠKY

(210) **O-540242**

(540)

(210) **O-537029**

(540)

TurboHEAT systém

16.01.2018/NABYTÍ P.M. - ČÁSTEČNÉ ZAMÍTNUTÍ PŘIHLÁŠKY



08.01.2018/NABYTÍ P.M. - ZAMÍTNUTÍ PŘIHLÁŠKY

(210) **O-538221**

(540)



16.01.2018/NABYTÍ P.M. - ČÁSTEČNÉ ZAMÍTNUTÍ PŘIHLÁŠKY

(210) **O-540330**

(540)



22.01.2018/NABYTÍ P.M. - ČÁSTEČNÉ ZAMÍTNUTÍ PŘIHLÁŠKY

(210) **O-538516**

(540)

férsrovnání.cz

08.01.2018/NABYTÍ P.M. - ZAMÍTNUTÍ PŘIHLÁŠKY

(210) **O-541091**

(540)

RIZZOLI

20.01.2018/NABYTÍ P.M. - ČÁSTEČNÉ ZAMÍTNUTÍ PŘIHLÁŠKY

(210) **O-539078**

(540)

GILI TRAVEL

21.01.2018/NABYTÍ P.M. - ZAMÍTNUTÍ PŘIHLÁŠKY

(210) **O-541092**
(540)

20.01.2018/NABYTÍ P.M. - ČÁSTEČNÉ ZAMÍTNUTÍ PŘIHLÁŠKY



Zveřejněné přihlášky ochranných známek

(210) **O-530931**
(220) 05.05.2016
(320) 05.05.2016
(511) 8, 9, 28, 35
(540)



- (510) (8) přístroje k péči o tělo a vzhled pro lidi a zvířata, ručně ovládané přístroje a nástroje k opracování materiálů, jakož i pro stavební, opravářské a údržbářské práce, ostré a tupé sečné a bodné zbraně, ruční nástroje pro přípravu potravin, kuchyňské nože a jídelní přístroje, ruční přístroje pro stříhání vlasů a odstraňování ochlupení, přístroje pro vlasový styling, přístroje pro manikúru a pedikúru, žehličky, elektrické parní žehličky, holicí strojky, zvedací nástroje, části a příslušenství všech uvedených výrobků, jsou-li obsaženy v této třídě; (9) magnety, magnetizační a demagnetizační zařízení, přístroje pro fyzikální reakce prostřednictvím elektřiny, aparáty, instrumenty a kabely pro elektřinu, optické přístroje a vybavení kromě léčebných, zesilovače a optické korektory, zabezpečovací, bezpečnostní, ochranné a signální přístroje a vybavení, vybavení pro potápění (výstroj), přístroje pro navigaci, orientaci, sledování polohy, sledování cíle a mapování, měřicí, sledovací a rozpoznávací přístroje a zařízení, vědecké výzkumné a laboratorní přístroje, přístroje pro výuku a simulátory, mobilní telefony, komunikační vybavení, kopírovací přístroje, signální vedení pro IT, audiovizuální a telekomunikační, vybavení pro zpracování dat, jakož i jejich příslušenství (elektrické a mechanické), 3D brýle, zobrazovací přístroje, fluorescenční obrazovky, projekční přístroje, baterie (elektřina), počítačové komponenty, laptopy (počítače), tašky na laptopy, osobní počítače, telefony, modemy, části a příslušenství všech uvedených výrobků, jsou-li obsaženy v této třídě; (28) sportovní zboží a vybavení kromě dopravních prostředků, ozdoby pro slavnostní příležitosti a umělé vánoční stromky, přístroje a zařízení pro zábavní parky a hřiště, hry, hračky a žertovné předměty, části a příslušenství všech uvedených výrobků, jsou-li obsaženy v této třídě; (35) reklama, marketing a podpora prodeje, pořádání reklamních a komerčních veletrhů a výstav, obchodní služby a informační služby spotřebitelům, a to malo- a velkoobchodní služby s nábytkem a zařizovacími předměty, maloobchodní služby obchodních domů se zkrášlovacími prostředky, toaletními potřebami, se stroji pro domácnost, s ručním nářadím, s optickým zbožím, s elektrickými a elektronickými přístroji pro domácnost, maloobchodní služby s drobným železářským zbožím, aukční a dražební služby, pronájem prodejních automatů, služby obchodního zprostředkování, organizování obchodních kontaktů, administrativní zpracování nákupních objednávek, obchodní odhadní služby, příprava reklamních soutěží, služby obchodních agentur, importní a exportní služby, objednávkové služby pro třetí strany, služby porovnávání cen, obstaravatelské služby pro třetí osoby, zajišťování předplatného - abonentní služby, pomoc v obchodních záležitostech, obchodní vedení a administrativní služby, provozně ekonomické analytické, rešeršní a informační služby, kancelářské práce, správa podniku.
- (591) Barevná
(730) **Kika Nábytek s.r.o.**, Pražská 135, Čestlice, 25101, CZ
(740) Advokátní kancelář, JUDr. Robert Čepěk, Vodičkova 38, Praha 1, 11000

(210) **O-535117**
(220) 08.11.2016
(320) 08.11.2016
(511) 5
(540)



- (510) (5) tekutý doplněk stravy.
(591) Barevná
(730) **VIENI s.r.o.**, 42, Vykáň, 28915, CZ
(740) Ing. Francis Jupa, Měchenická 4/2554, Praha 4, 14100

(210) **O-535264**
(220) 14.11.2016
(320) 14.11.2016
(511) 10, 35, 44
(540)

Studio zdravého obouvání

- (510) (10) bandáže (ortopedické), bandáže na klouby (anatomické), bandáže na kolenní klouby (ortopedické), boty pro lékařské účely, nožní klenba (výztuže do bot pro podporu), ortopedická obuv, ortopedické bandáže na zpevnění kloubů, ortopedické pomůcky, ortopedické vložky do bot, ortopedické výrobky, vložky pro ploché nohy, zařízení na fyzické cvičení pro lékařské účely; (35) obchodní nebo podnikatelské poradenství (profesionální), obchodní činnost (pomoc při řízení), obchodní management a podnikové poradenství, organizování výstav (komerčních nebo reklamních); (44) fyzioterapie, zdravotní péče.
- (730) **Studio zdravého obouvání s.r.o.**, Na Barikádách 724, Praha 9, 19600, CZ
(740) Švejnoha Jiří, Mgr., advokát, Mgr. Jiří Švejnoha DiS., Korunní 2569/108a, Praha 10 - Vinohrady, 10100

(210) **O-537029**
(220) 31.01.2017
(320) 31.01.2017
(511) 35, 39
(540)

TurboHEAT systém

- (510) (35) propagační činnost, reklama, obchodní administrativa, kancelářské práce; (39) balení a skladování.
(730) **TOMTON s.r.o.**, U Mlýna 306, Nový Jičín, 74101, CZ

(210) **O-540111**
(220) 02.06.2017
(320) 02.06.2017
(511) 41, 43, 44
(540)

CHATEAU MASARYK

- (510) (41) služby v oblasti vzdělávání, zábavy a sportu, výchova, vzdělávání, zábava a sportovní činnost, agentury zajišťující rezervaci vstupenek na koncerty, audio zábava, služby audiovizuální ukázkové prezentace, baletní představení, organizování prohlídek botanické zahrady, cirkusová představení, diskotéky, divadelní představení, konferenční služby, organizování a pořádání kongresů, konzultační a informační služby vztahující se k pořádání, vedení a organizování symposií, konzultační a informační služby vztahující se k pořádání, vedení a organizování konferencí, konzultační a informační služby vztahující se k pořádání, vedení a organizování kongresů, konzultační a informační služby vztahující se k pořádání, vedení a organizování kolokvií, konzultační

služby v oblasti kuchařských soutěží, organizování módních přehlídek pro zábavní účely, organizace atletických soutěží, organizace golfových soutěží, organizace golfových turnajů, organizace kvízů, her a soutěží, organizace psích závodů, organizace seminářů, organizace soutěží a vyhlášení cen, organizace soutěží v bruslení na ledě, organizace soutěží v bruslení na kolečkových bruslích, organizace soutěží ve vzpírání, organizace výstav pro vzdělávací účely, organizování konferencí, výstav pro kulturní a vzdělávací účely a soutěží, organizace výstav zvířat pro kulturní nebo vzdělávací účely, organizace závodů jachet, organizování a pořádání mistrovství a soutěží v krasobruslení, organizování a pořádání sympozií, organizování a řízení vzdělávacích seminářů, organizování a vedení soutěží (výchova a zábava), organizování her, organizování konferencí a sympozií v oblasti lékařské vědy, organizování konferencí pro vzdělávací účely, organizování konferencí týkajících se zábavy, organizování konferencí vztahujících se ke vzdělávání, organizování konferencí vztahujících se ke školení, organizování kvízů, organizování lékařských sympozií v oblasti mořské biologie, organizování potápěčských exhibicí, organizování představení pro vzdělávací účely, organizování profesionálních golfových turnajů nebo soutěží, organizování rekreačních soutěží, organizování seminářů v oblasti školení, organizování seminářů zaměřených na vzdělávání, organizování slavnostních udílení cen, organizování soutěží psů, organizování soutěží týkajících se motorových vozidel, organizování soutěží v elektronických sportech, organizování soutěží zaměřených na elektronické hry, organizování tanečních soutěží, organizování tenisových turnajů, organizování uměleckých soutěží, organizování vzdělávacích nebo zábavních soutěží, organizování zápasnických soutěží, organizování závodních soutěží, plánování konferencí za účelem vzdělávání, plánování přednášek za účelem vzdělávání, plánování seminářů za účelem vzdělávání, pořádání a řízení komerčních a obchodních konferencí, pořádání a řízení slavností s předáváním cen, pořádání a vedení her, pořádání a vedení přednášek, pořádání a vedení pracovních setkání (školení), pořádání a vedení sjezdů, pořádání a vedení soutěží, pořádání a vedení vzdělávacích konferencí, pořádání atletických soutěží, pořádání expozic pro školící účely, pořádání expozic pro vzdělávací účely, pořádání fotbalových soutěží, pořádání instruktážních kurzů pro turisty, pořádání konferencí pro rekreační účely, pořádání konferencí v oblasti kulturních aktivit, pořádání konferencí v oblasti reklamy, pořádání konferencí v oblasti podnikání, pořádání konferencí vztahujících se k obchodování, pořádání kongresů pro kulturní účely, pořádání kongresů pro obchodní účely, pořádání kongresů pro rekreační účely, pořádání kongresů pro školící účely, pořádání kongresů pro vzdělávací účely, pořádání kongresů pro zábavní účely, pořádání přednášek, pořádání předváděcích akcí pro kulturní účely, pořádání předváděcích akcí pro školící účely, pořádání šachových turnajů, pořádání seminářů a kongresů v oblasti medicíny, pořádání seminářů pro rekreační účely, pořádání seminářů pro vzdělávací účely, pořádání seminářů v oblasti zábavy, pořádání seminářů zaměřených na kulturní aktivity, pořádání seminářů zaměřených na reklamu, pořádání seminářů zaměřených na podnikání, pořádání seminářů zaměřených na obchodní činnost, pořádání setkání a konferencí, pořádání slavnostních udílení cen za dosažené úspěchy, pořádání slavnostních udílení cen za odvalu, pořádání soutěží pro kulturní účely, pořádání soutěží pro školící účely, pořádání soutěží pro vzdělávací účely, pořádání soutěží pro zábavní účely, pořádání soutěží prostřednictvím internetu, pořádání sportovních turnajů, pořádání telefonických soutěží, pořádání výroční konference v oblasti telekomunikací, pořádání výroční konference v oblasti dodávání zboží a služeb, pořádání výroční konference v oblasti logistiky, pořádání výroční vzdělávací konference, pořádání výstav pro kulturní a výchovné účely, organizování hazardních her, zvuková, obrazová a multimediální produkce a fotografie, služby v oblasti sportu a fitness, pronájem biliardových (kulečnickových) stolů, pronájem bowlingové dráhy, dohled nad tělesným cvičením, fitness centra (provozování), gymnastický trénink, gymnastický výcvik, zapojení handicapovaných do sportovních akcí, pořádání hodin cvičení, pořádání hodin pohybových aktivit, informační služby o vstupenkách na sportovní akce, informační služby o závodech, informační služby týkající se sportu, instruktáž fitness tréninku, instruktáž ke cvičení, instruktáž v oblasti posilování, instruktáž v oblasti zimních sportů, instruktážní kurzy vztahující se k fyzické kondici, instruktážní kurzy vztahující se ke sportovním aktivitám, jezdecké školy, jezdecké tábory, kempinky (služby), služby klubů zdraví (zdravotní a kondiční cvičení), kondiční výuka golfu, konzultace týkající se fyzické kondice, koučink (školení), nošení golfových hole, organizace a vedení rybářských turnajů, organizace sportovních akcí, organizace sportovních soutěží, organizace turnajů, organizování akcí s parkurovým skákáním, organizování

automobilových závodních akcí, organizování automobilových závodů, organizování automobilových závodů na oválu (stock car), organizování cyklistických závodů, organizování fotbalových sportovních akcí, organizování koňských dostihů, organizování gymnastických akcí, organizování gymnastických přehlídek, organizování koňských show, organizování krasobruslařských a rychlobruslařských soutěží, organizování loveckých akcí, organizování lukostřeleckých akcí, organizování motocyklových závodů, organizování motocyklových rallye, organizování představení na bruslích, organizování setkání pro jízdu na koni, organizování soutěží v zápasech sumo, organizování sportovních a sportovních akcí, organizování sportovních rybářských soutěží, organizování sportovních aktivit, organizování sportovních soutěží, organizování sportovních událostí, organizování sportovních činností, organizování sportovních utkání, organizování sportovních turnajů, organizování sportovních zařízení pro mistrovství v krasobruslení a rychlobruslení, organizování zápasů v boxu, organizování závodů kolem světa, organizování závodů lodí, organizování závodů plachetnic, organizování závodů vozidel, oznamování sportovních výsledků, plánování profesionálních golfových turnajů, provozování plaveckých zařízení, provozování sportovních plážových klubů a klubů s bazény, pořádání a vedení atletických soutěží, pořádání jachtařských soutěží, pořádání profesionálních golfových turnajů, pořádání setkání pro hon na vysokou zvěř, pořádání setkání pro lov pstruhů, pořádání setkání pro lov lososů, pořádání setkání pro muškaření, pořádání setkání pro střelbu z pistole, pořádání setkání pro střelbu na asfaltové holuby, poradenské služby ohledně cvičení (fitness), poradenské služby v oblasti organizování sportovních akcí, poradenství týkající se tréninku pro udržování fyzické kondice, poskytování baseballových hřišť, poskytování baseballových zařízení, poskytování biliárových zařízení, poskytování golfového vybavení, poskytování gymnastického výcviku, poskytování informací o motoristických závodech, poskytování informací o motoristických sportech, poskytování informací o sportu prostřednictvím předem nahraných telefonních vzkazů, poskytování informací vztahujících se k žokejům, poskytování informací vztahujících se k závodům, poskytování informací vztahujících se ke koňským dostihům, poskytování informací vztahujících se k tělesnému cvičení prostřednictvím on-line webové stránky, poskytování informací vztahujících se k sportovním akcím, poskytování instruktáží a vybavení v oblasti tělesného cvičení, poskytování kluzišť, poskytování kulečnickových sálů, poskytování kurzů v oblasti hospodaření s vodou, poskytování prostor a zařízení na kulečnick, poskytování prostor a zařízení sportovních klubů, poskytování prostor a zařízení veřejných koupališť, poskytování prostor a zařízení na lyžování, poskytování prostor k udržování fyzické kondice, poskytování prostor ke sportovním turnajům, poskytování prostor na bruslení, poskytování prostor na cvičení a fitness, poskytování prostor na kuželky, poskytování prostor na skupinové cvičení, poskytování prostor na sportovní trénink, poskytování prostor pro jízdu na koni, poskytování prostor pro lední sporty, poskytování prostor pro lehkou atletiku, poskytování prostor pro rybaření, poskytování prostor pro sportovní rekreaci, poskytování prostor pro sportovní akce, poskytování prostor s bowlingovými drahami, poskytování prostor s tenisovými kurty, poskytování služeb společenských klubů, poskytování služeb týkajících se posiloven a tělocvičen, poskytování sportovních zařízení pro mistrovství v krasobruslení a rychlobruslení, poskytování sportovních zařízení pro rychlobruslařské šampionáty, poskytování sportovních zařízení pro krasobruslařské šampionáty, poskytování sportovních zařízení pro hraní póla, poskytování střelnic, poskytování tělocvičen, poskytování umělých kluzišť, poskytování vzdělávacích služeb vztahujících se k tělesné kondici, poskytování vzdělávacích služeb týkajících se cvičení, poskytování zařízení pro potápění, poskytování zařízení pro jízdu na kolečkových bruslích, poskytování zařízení pro sportovní akce, sportovní a atletické soutěže a předávání ocenění, poskytování zařízení pro zimní sporty, poskytování zpráv a informací o wrestlingu prostřednictvím globální počítačové sítě, přehlídky a výstavy koní, produkce basketbalových utkání a exhibicí, produkce sportovních akcí, produkce sportovních událostí, pronájem bruslí, pronájem bruslí na led, pronájem in-line bruslí, pronájem kolečkových bruslí, pronájem koní k rekreaci, pronájem potápěčské výstroje, pronájem potápěčského vybavení, pronájem potápěčských přístrojů, pronájem potřeb pro sport (s výjimkou vozidel), pronájem šnorhlů, pronájem sportovní potápěčské výstroje, pronájem sportovní výstroje pro potápění, pronájem sportovních hřišť, pronájem sportovních zařízení, pronájem stadiónů, pronájem tenisového vybavení, pronájem tenisových raket, pronájem tribun, pronájem vybavení na bobování, pronájem vybavení na lyžování, pronájem vybavení na rekreační jízdu na koni, pronájem vybavení pro použití při gymnastických akcích, pronájem zařízení pro použití při atletických akcích, pronájem tenisových dvorců,

provoz bowlingových center, provozování golfových hřišť, provozování prostor a zařízení posiloven (tělesné cvičení), provozování prostor na pořádání koňských dostihů, provozování škol bojových umění, provozování sportovních táborů, provozování sportovních zařízení, půjčování potápěčské výstroje, půjčování sportovního vybavení (s výjimkou vozidel), půjčování vybavení pro sportovní akce, rekreace a školení (služby), rekreační služby související s bobováním, rekreační služby zaměřené na bruslení, rekreační služby zaměřené na lyžování, rekreační služby zaměřené na pěší turistiku, rekreační služby zaměřené na jízdu na koních, rezervace prostor na cvičení, rezervace prostor určených ke sportu, rozhodování sportovních akcí (služby sportovního rozhodčího), školení o kruhovém tréninku, školení o skupinovém cvičení, školení o sportovních aktivitách, školení o výrobě kimona, školení týkající se udržování kondice, školení v oficiálním nošení kimona, školicí služby týkající se jízdy na koni, školicí služby v oblasti udržování kondice, školicí služby vztahující se ke sportu, školicí služby vztahující se k bobování, školicí služby zaměřené na udržování fyzické kondice, služby fitness center (zdravotní a fitness trénink), služby fitness klubu, služby posiloven, služby golfových nosičů, služby kulečnickových sálů, služby loveckých průvodců, služby osobních trenérů, služby osobního trenéra (fitness trénink), služby knihoven, knihovny na půjčování filmů, knihovny na půjčování videí, knihovnické služby vztahující se k datům uloženým a vyhledávaným elektronickými prostředky, knihovnické služby vztahující se k dokumentům uloženým a vyhledávaným elektronickými prostředky, knihovnické služby poskytované prostřednictvím digitalizované databáze, knihovnické služby týkající se výměny knih, knihovní archivní služby, akademické služby knihoven on-line, knihovnické služby s využitím počítačů, pronájem knih, pronájem tiskovin, vzdělávací a školicí služby, překladatelské a tlumočnické služby, poskytování překladatelských služeb, služby tlumočnicka, tlumočení znakové řeči, herní kasina (provozování), losování cen (loterie), loterie (organizace loterijní hry), on-line služby hazardních her, organizování hazardních her pro více hráčů, pořádání koňských dostihů, poskytování kasin a heren, poskytování on-line informací o hracích, přijímání sázek (služby bookmakerů), pronájem kasino her, provozování kasin (hazardní hry), psí závody, sázení na dostizích, služby bingo sálů, služby kurzového sázení, akademie (vzdělávání), budování týmů (vzdělávání), cvičení (praktické ukázky), dětské školy, doučování, další vzdělávání, dálkové kurzy, dálkové vzdělávání, doučování a vyučování v akademích, doučování jazyků, doučování v oblasti mluveného projevu, drezúra zvířat, ekologicky orientovaná vodní instruktáž, poskytování hodin baletu, hudební vzdělávání, hudební výuka, individuální výuka (vzdělávání), instruktáž týkající se péče o tělo, instruktáž v oblasti aranžování květin, instruktáž v oblasti létání, instruktážní kurzy vztahující se k hubnutí, jazyková výuka, jazykové kurzy, kariérní poradenství (školicí a vzdělávací služby), konzultace ohledně vzdělávání, konzultace vztahující se k inženýrskému školení, konzultační služby vztahující se ke školení zaměstnanců, konzultační služby vztahující se k tvorbě školicích kurzů, kurzy osobního rozvoje, koučování v oblasti ekonomiky a managementu, kurzy pro rozvoj konzultačních schopností, kurzy pro zvyšování kvalifikace a další vzdělávání, kurzy sebeuvědomění (školení), kurzy účetnictví, lékařské vzdělávací služby, modelingové služby pro umělce, obchodní školení poskytované formou hry, obchodní školení poskytované prostřednictvím simulační struktury, obchodní vzdělávací služby, ochutnávání vína pro vzdělávací účely, odborná vzdělávací příprava týkající se pohostinství, odborná vzdělávací příprava v oblasti lékařství, odborná výuka, odborná vzdělávací příprava v oblasti správy nemovitostí, odborné konzultace vztahující se ke vzdělávání, odborné školicí služby, odborné testování, odborné vzdělávání a školení, odborné vzdělávání pro mládež, odborné vzdělávání v oblasti první pomoci, odborné vzdělávání v oblasti prevence zdravotních problémů, odborné vzdělávání v oblasti ochrany osobního majetku, odborné vzdělávání v oblasti sebeobranu, odborné vzdělávání v oblasti osobní bezpečnosti, odborné vzdělávání v oblasti zdraví a wellness, vydavatelská činnost a zpravodajství, překlad braillova písma, přepis braillova písma; (43) dočasné ubytování (služby), hotely pro zvířata, poskytování jídla a nápojů, poskytování přechodných kancelářských prostor, půjčování nábytku, ubrusů a prostírání, charitativní služby, a to poskytování přechodného ubytování, dočasný pronájem pokojů, hotely, ubytovny a penziony, prázdninové a turistické ubytování, jesle, denní stacionáře a zařízení pro péči o seniory, poradenství poskytované telefonními centry a horkými linkami v oblasti dočasného ubytování, poskytování informací o dočasném ubytování přes internet, poskytování informací o službách dočasného ubytování, poskytování informací vztahujících se k rezervování ubytování, poskytování karavanových parků, poskytování parkovacích míst pro karavany, poskytování přechodného ubytování, poskytování prostor pro pořádání

akcí pro jednání, dočasných kancelářských prostor a prostor pro jednání, pronájem kovových a nekovových přemístitelných budov, pronájem markýz, pronájem pavilónů, pronájem pokojů, pronájem pokojů k přechodnému ubytování, pronájem pokojů (služby), pronájem přechodného ubytování, pronájem přenosných staveb, pronajímání přechodného ubytování, půjčování stanů, půjčování služby v zařízeních pro dočasné ubytování (správa příchoďů a odchodů), rezervace dočasného ubytování prostřednictvím internetu, rezervace pokojů, rezervace ubytování, rezervace ubytování pro turisty, služby agentur v oblasti rezervace ubytování (časové sdílení), služby cestovních agentur v oblasti rezervace ubytování, služby jeslí poskytované v nákupních lokalitách, služby týkající se nouzových úkrytů (poskytování dočasného ubytování), služby týkající se ubytování o dovolených, služby v oblasti pohostinství (ubytování), služby v oblasti výměny ubytování (časové sdílení), ubytovací služby na zvláštní příležitosti, ubytovací kanceláře (služby), zajišťování a poskytování dočasného ubytování, agentury pro rezervaci ubytování v hotelech, cestovní kanceláře zajišťující ubytování, dočasné ubytování poskytované turistickými ranči, elektronické informační služby vztahující se k hotelům, hodnocení hotelového ubytování, hodnocení prázdninového ubytování, hostely, hotelové a motelové služby, hotelové rezervace, hotelové rezervací služby poskytované prostřednictvím internetu, hotelové služby pro prioritní zákazníky, informace o hotelích, motely (služby), penziony, poradenské služby v oblasti hotelových zařízení, poskytování dočasného ubytování v prázdninových domech, poskytování dočasného ubytování v prázdninových bytech, poskytování dočasného ubytování pro hosty, poskytování dočasného ubytování jako součást pobytových balíčků, poskytování dočasného ubytování v penzionech, poskytování hotelového ubytování, poskytování informací o možnostech ubytování na cestách a rezervování ubytování pro turisty, poskytování informací vztahujících se k hotelům, poskytování informací vztahujících se k ubytování přes internet, poskytování kempinkových prostor, poskytování on-line informací vztahujících se k rezervacím ubytování na dovolenou, poskytování on-line informací týkajících rezervací hotelů, poskytování rekreačního ubytování, poskytování služeb hotelů a motelů, poskytování ubytování v hotelech a motelech, pronájem dočasného ubytování v prázdninových domech a bytech, pronájem prázdninového ubytování, pronájem prázdninových domů, pronájem rekreačního ubytování, provozování kempů, rezervace dočasného ubytování v podobě prázdninových domů, rezervace hotelového ubytování, rezervace hotelových pokojů pro turisty, rezervace hotelu (služby), rezervace penzionů, rezervace pokojů pro turisty, rezervace turistického ubytování, rezervace ubytování v kempech, služby agentur pro rezervaci ubytování o dovolené, služby cestovních kancelářů v oblasti rezervace ubytování v hotelu, služby cestovních kancelářů pro rezervaci dočasného ubytování, centra denní péče (služby stravování), centra péče o děti (služby stravování), denní jesle, školky (služby stravování a ubytování), domovy důchodců (služby stravování a ubytování), mobilní jesle (služby stravování a ubytování), péče o děti po ukončení vyučování (služby stravování), péče o předškoláky a malé děti v zařízeních denní péče (služby stravování), poskytování informací o službách dětských jeslí, poskytování prostor k bydlení s asistencí (dočasné ubytování), respitní péče ve formě denní péče o dospělé (služby stravování), předškolní péče (služby stravování), služby dětských domovů (služby stravování a ubytování), pořádání svatebních recepcí, poskytování dočasného pracovního ubytování, poskytování komunitních center pro společenská shromáždění a setkání (zajištění jednacích místností), poskytování konferenčních místností, poskytování prostor a zařízení na veletrhy (ubytování), poskytování prostor a zařízení na výstavy, poskytování prostor a zařízení na jednání správní rady, poskytování prostorů pro výstavy v hotelech, poskytování prostorů pro bankety a společenské akce na zvláštní příležitosti spojené s konzumací jídla, poskytování ubytování na schůze, pronájem dočasných kancelářských prostor, pronájem místností na společenské akce, denní péče pro domácí zvířata (poskytování ubytování a stravy), služby denní péče o psy (poskytování ubytování a stravy), služby hotelů pro kočky, služby v oblasti poskytování obydlí pro chovné ptactvo, služby v oblasti poskytování obydlí akvarijních rybiček, ubytování pro domácí zvířata, ustájení koní, pronájem nábytku pro ubytování, pronájem a půjčování nádobí, pronájem bytového zařízení, pronájem fontán na čokoládu, pronájem interiérového osvětlení, pronájem interiérových rohoží, pronájem interiérových stůlů, pronájem interiérových židlí, pronájem jídelních příborů, pronájem keramického nádobí, pronájem kobereců, pronájem krytín na podlahy pro hotely, pronájem kuchyňského zařízení pro přípravu jídla pro okamžitou spotřebu, pronájem kuchyňských dřezů, pronájem ložního prádla, pronájem lůžek, pronájem matrací (futonů), pronájem nábytku na konferenci, pronájem nábytku na

prezentace, pronájem nábytku na výstavy, pronájem nábytku pro hotely, pronájem nápojového skla, pronájem nápojových fontán, pronájem ohřívačů talířů, pronájem osvětlovacích přístrojů pro domácnost, pronájem osvětlovacích zařízení, pronájem bytového osvětlovacího zařízení, pronájem podlahových krytin, pronájem polštářů, pronájem příkrývek, pronájem prošívaných dek, pronájem rohoží, pronájem ručníků pro hotely, pronájem strojů na výrobu cukrové vaty, pronájem tapisérií pro hotely, pronájem vybavení pro catering, pronájem zařízení interiéru, pronájem záclon pro hotely, pronájem zařízení na přípravu pražené kukuřice, pronájem židlí a stolů, půjčování židlí, stolů, prostírání a nápojového skla, bary, bary nabízející ovocné nápoje, bistra (služby), bufetové služby, bufety rychlého občerstvení, čajovny, příprava dekorace potravin, delikatesy (restaurace), denní bary (v restauraci, hotelu), firemní akce (poskytování jídel a nápojů), gril - restaurace, hotelové restaurační služby, informační služby o restauracích, závodní jídelny, kavárny (služby), pizzerie, pizzerie, klubové služby (poskytování jídla a nápojů), podávání alkoholických nápojů, podávání jídel a nápojů hostům v restauracích, podávání jídel a nápojů pro hosty, podávání jídel a nápojů v internetových kavárnách, podávání stravování a nápojů v restauracích a barech, podávání stravování a nápojů v prodejních koblih, pohostinství (služby), pořádání banketů, pořádání svatebních recepcí (potraviny a nápoje), poradenské služby týkající se pekárenských technik v rámci této třídy, poradenské služby týkající se přípravy potravin, poradenské služby v oblasti kulinářského umění, poradenské služby v oblasti přípravy jídel, poradenství pro vaření, poskytování informací o barových službách, poskytování informací o oboru barmanství, poskytování informací ve formě návodu na přípravu nápojů, poskytování informací vztahujících se k přípravě jídel a nápojů, poskytování informací vztahujících se k barům, poskytování informací vztahujících se k restauracím, poskytování jídel a nápojů v restauracích, poskytování jídla a nápojů prostřednictvím mobilního nákladního auta, poskytování osobních stravovacích plánů prostřednictvím webových stránek, poskytování recenzí restaurací a barů, poskytování služeb zajišťujících nápoje, poskytování ubytování na zvláštní příležitost, příprava a poskytování stravování a nápojů pro okamžitou spotřebu, příprava jídel, příprava jídel pro druhé na základě využití outsourcingu, příprava pokrmů, pronájem automatů na nápoje, pronájem automatů na vodu, pronájem barového vybavení, pronájem kuchyňského vybavení pro průmyslové účely, pronájem kuchyňských potřeb, pronájem kuchyňských pracovních desek, pronájem neelektrických plotýnek na vaření, pronájem přístrojů na vaření, pronájem zásobníků pitné vody, restaurace rychlého občerstvení, restaurace s odnosem jídel s sebou, restaurace servírující porcované maso, restaurační služby, restaurační služby nabízející washoku (tradiční japonskou kuchyni), restaurační služby poskytované hotely, restaurační služby v oblasti rychlého občerstvení, restaurační služby zahrnující bary s povolením k prodeji alkoholu, rezervace míst v restauraci, rezervace v restauracích (služby), rezervační služby pro objednávku jídel, rezervování a objednávání restaurací a jídel, salátové bary (služby), samoobslužné restaurace, služby agentur pro rezervování restaurací, služby barů s vodními dýmkami, služby bufetů pro denní bary, služby čajoven, služby cestovních kanceláří pro rezervování restaurací, služby mobilních restaurací, služby nočního klubu (poskytování jídel), služby ochutnávky vín (zajištění nápojů), služby osobního šéfkuchaře, služby restaurací podávajících ramen (japonskou nudlovou polévku), služby restauračních klubů pro soukromé členy, služby sommelierů, služby soukromých nápojových klubů, služby sushi restaurací, služby tempura restaurace, služby v oblasti pohostinství, catering - jídlo a nápoje pro instituce, catering - jídlo a nápoje pro bankety, cateringové služby pro exteriér, cateringové služby pro hotely, cateringové služby zaměřené na zásobování jídlem, charitativní služby, zejména zajišťování potravin a nápojů, charitativní služby, zejména poskytování jídla a pití, dodávání kávy do kanceláří (poskytování nápojů), gastronomické služby, konzultační služby v oblasti zajišťování potravin a nápojů, mobilní cateringové služby, organizace cateringu na narozeninových oslavách, poradenství týkající kuchařských receptů, poskytování jídel bezdomovcům nebo sociálně slabým, poskytování potravin potřebným osobám jako charitativní služby, poskytování stravování a nápojů pro veletržní a výstavní prostory, příprava japonských jídel pro okamžitou spotřebu, příprava španělských jídel pro okamžitou spotřebu, služby dodávání jídel k okamžité spotřebě, služby japonských restaurací, služby provozoven nabízejících rychlé občerstvení s odnosem s sebou, služby španělských restaurací, stravovací služby pro domovy důchodců, stravovací služby pro konferenční centra, stravovací služby pro nemocnice, stravovací služby pro pečovatelské domy, stravovací služby pro podniky, stravovací služby pro podnikové jídelny, stravovací služby pro poskytování španělské kuchyně, stravovací služby pro poskytování japonské kuchyně, stravovací služby pro

poskytování kuchyně v evropském stylu, stravovací služby pro školy, stravovací služby pro společenské a konferenční sály a salonky, stravovací služby pro vzdělávací zařízení, stravování a nápoje pro koktejlové party, turistické restaurace, zajišťování hromadného stravování (catering), zajišťování stravování a nápojů pro výstavní prostory, zajišťování stravování a nápojů pro konferenční prostory, zásobování, zásobování potravinami v podnicích rychlého občerstvení; (44) hygienická a kosmetická péče o člověka, hygienická péče o zvířata, péče o čistotu a hygienu zvířat, péče o čistotu domácích zvířat, péče o domácí zvířata, péče o zvířata, služby péče o hygienu a krásu, služby péče o vzhled zvířat, služby péče o zdraví zvířat, služby zdravotní péče, úprava (česání) zvířat, veterinární chirurgické služby, veterinární služby, zemědělské služby, zahradnické a lesnické služby, lesnické služby, obnova lesa, obhospodařování vodních ploch (akvakultura), odchov zvířat, poradenství týkající se sázení stromů, poradenství v oblasti zemědělství, služby rybních farem, služby zalesňování, včelařské služby, výsadba stromů, výsadba stromů za účelem kompenzace uhlíkových emisí, služby zahradní architektury, výsev semen, chov koček, chov koní, chov plnokrevných koní, chov prasat, chov skotu, informační služby týkající se zemědělství, kompilace informací vztahujících se k ptákům, koňské farmy, plemenářské služby ve vztahu ke zvířatům, poradenství vztahující se k výživě zvířat, poradenství vztahující se k chovu zvířat, poskytování informací o ptačtvo, pronájem dobytka, služby chovu dobytka, služby chovu drůbeže, služby plemenitby dobytka, služby dávkování krmiva pro zvířata, služby v oblasti chovu a plemenitby, služby v oblasti chovu a plemenitby koní, služby v oblasti chovu hospodářských zvířat, služby v oblasti chovu ovcí, sterilizace zvířat, umělé oplodnění zvířat, zemědělské služby (chov zvířat), služby v oblasti setí semen, služby v oblasti výsevu, floristické služby, hubení plevele, hubení plevele pro zemědělství, informační služby týkající se rostlinstva, informační služby vztahující se k používání chemikálií v zahradnictví, informační služby vztahující se k používání organických hnojiv v zahradnictví, informační služby vztahující se k používání hnojiv v zahradnictví, krajinářské zahradní úpravy s květinovou výzdobou pro interiéry budov, květinová aranžmá (pronájem), likvidace parazitů pro zemědělství, likvidace plevele, navrhování krajinářských úprav, navrhování květinových aranžmá, péče o rostliny v květináčích, péče o rostliny (zahradnické služby), péče o zahradu nebo květinové záhony, péče o trávníky, pěstitelské poradenské služby vztahující se k zahradnictví, pěstování rostlin, pěstování rostlin ve sklenicích, pokládání trávníku, pokládání umělých trávníků, poradenské služby týkající se vodních zahrad, poradenské služby v oblasti zahradnictví, poradenské služby vztahující se k pokládání trávníků, poradenské služby vztahující se k výběru trávníků, poradenství pro zahrádkářství, poradenství týkající se pěstování rostlin, poskytování informací k určování rostlin a květin pro zahradnické účely, poskytování informací o zahradničení, poskytování informací týkajících se pronájmu rostlin v květináčích, poskytování informací týkajících se pronájmu sekaček na trávu, poskytování informací týkajících se výsadby zahradních stromů, pronájem interiérových rostlin, pronájem květin, pronájem rostlin, pronájem rostlin v květináčích, pronájem sekaček na trávu, pronájem zahradnického náčiní, rostlinné školky (výsadba), rozptylování zahradnických chemikálií, sečení trávníků, služby týkající se péče o zahrady, služby v oblasti květinářství v rámci této třídy, služby v oblasti zahradnictví, stromové školky (výsadba), údržba trávníků, údržba zahrad, výsadba rostlin, výsadba zahradních stromů, zahrádkářské služby, zahradnické informace a rady, zhotovování věnců, fyzická rehabilitace, chirurgie, genetické testování zvířat, informační služby v oblasti veterinárního farmaceutického průmyslu, informační služby vztahující se k veterinářským farmaceutickým výrobkům, laboratorní analytické služby týkající se ošetřování zvířat, lékařské informační služby poskytované prostřednictvím internetu, masáž koní, masáž psů, nemocniční služby pro domácí zvířata, odběr zvířecího spermatu, odborné konzultační služby v oblasti veterinárních služeb, péče o ryby, podkování a údržba kopyt koní, péče o ptáky, poradenské služby v oblasti péče o ryby, poradenské služby v oblasti péče o domácí zvířata, poradenství v oblasti péče o ptáky, poradenství vztahující se k péči o zvířata, poskytování informací týkajících se chovu zvířat, poskytování informací týkajících se veterinárních služeb, pronájem ultrazvukových diagnostických zařízení, pronájem veterinárních nástrojů, rentgenové služby, služby oplodňování in vitro pro zvířata, služby podkovaře, služby rentgenových techniků, služby testování výkonnosti zvířat, služby umělého oplodnění, služby v oblasti péče o akvarijní rybičky, služby v oblasti péče o domácí mazlíčky, služby v oblasti péče o domácí ptačtvo, služby v oblasti snižování hmotnosti (výživové poradenství), služby v oblasti veterinární chirurgie, veterinární chirurgie, veterinární informační služby poskytované prostřednictvím internetu, veterinární nemocnice, veterinární poradenské služby, vkládání

podkožních mikročipů pro domácí zvířata pro účely sledování a identifikace, hygienická a kosmetická péče o zvířata, kosmetická péče o zvířata, koupání domácích mazlíčků, služby salonů krásy pro domácí zvířata, služby salonů krásy pro kočky, služby salonů krásy pro psy, služby v oblasti péče o psy, střihání psů, střihání zvířat, zvířecí salony krásy, aromaterapeutické služby, bylinkářství (pěstování bylin a léčebné poradenství), chiropraktika, chiropraxe, dietetické konzultační služby (lékařské), dietetické služby, lékařský dohled nad programy snižování hmotnosti, elektroterapeutické služby v oblasti fyzioterapie, farmaceutické služby, fyzioterapie, genetické poradenství, genetické testy na zvířatech pro diagnostické nebo léčebné účely, hlasová a řečová terapie, hloubkové masáže, lékařské hodnocení kontroly a udržování hmotnosti, homeopatické klinické služby, hospice, hydroterapeutické služby, hypnotherapie, informace týkající se masáží, informační služby se zaměřením na zdravotní péči, informační služby týkající se zdravotní péče, kliniky nebo sanatoria (soukromé), konzultace vztahující se ke zdravotní péči, konzultace vztahující se k biorytmům, konzultační služby týkající se péče o zdraví, konzultační služby týkající se výživy, konzultační služby týkající se lékařské zdravotní péče, konzultační služby vztahující se k hubnutí, kryoterapeutické služby, laboratorní analytické služby týkající se ošetřování osob, lázeňské služby, léčba alergií, léčba drogové závislosti, léčba pro odvykání kouření, léčba toxikomanů, léčba týkající se kontroly hmotnosti, lidské tkáňové banky, logopedické služby, logopedie, masáž chodidel, masáž horkými kameny, masáže a terapeutické shiatsu masáže, meditace (služby), monitorování pacientů, moxibusce, muzikoterapie pro fyzické, psychologické a poznávací účely, naprapatie, nemocniční služby pečovatelských domů, nutriční poradenství, odborné poradenství se zaměřením na zdraví, odborné poradenství spojené se zdravotní péčí, odborné poradenství v oblasti výživy, odlehčovací služby v podobě ošetřovatelských služeb, on-line poskytování lékařských záznamů s výjimkou zubního lékařství, ošetřovatelská péče (domácí návštěvy), osteopatie, patologické služby týkající se léčby osob, péče o zdraví v podobě organizací pro zachování zdraví, péče pro hospitalizované a ambulantní pacienty, pečovatelské domy (služby), plánování a dohled v oblasti snižování tělesné hmotnosti, plánované rodičovství, pomoc jednotlivcům při odvykání kouření, poradenské služby týkající se zdraví, poradenské služby týkající se diet, lékařské poradenské služby týkající se regulace hmotnosti, lékařské poradenské služby týkající se úbytku váhy, poradenství týkající se osobní péče o seniory (zdraví), poradenství týkající se pracovní terapie, poradenství v oblasti diety a výživy, poradenství v oblasti kojení, poradenství v oblasti stravování a výživy, služby porodní asistentky, porodnické služby, poskytování cvičebních prostor a zařízení k léčebným rehabilitačním účelům, poskytování informací o kojení, poskytování informací o potravinových doplňcích a výživě, poskytování informací o zdraví, poskytování informací týkajících se tradičních japonských masáží, poskytování informací týkajících se chiropraxe, poskytování informací o zdravotní péči po telefonu, poskytování informací týkajících se lékařského vyšetření, poskytování informací týkajících se moxibusce, poskytování informací týkající se akupunktury, poskytování informací týkajících se dietního a výživového poradenství, poskytování informací týkajících se dietních a výživových doplňků, poskytování informací v oblasti výživy, poskytování léčebných služeb o oblasti odvykání kouření, poskytování programů na snížení hmotnosti, poskytování respitní péče, poskytování služeb týkajících se zdravotní péče v domácím prostředí, poskytování výživových informací o jídle, poskytování zařízení pro tělesnou rehabilitaci, pracovní terapie a rehabilitace, příprava zpráv vztahujících se k záležitostem v oblasti zdravotní péče, přizpůsobování naslouchacích pomůcek, pronájem nemocničních zařízení, průzkumy v oblasti hodnocení zdravotního rizika, rady ohledně alergií, reflexologie, rehabilitace drogově závislých pacientů, rehabilitace pacientů závislých alkoholu, rehabilitace pacientů závislých na narkotikách, rehabilitace pacientů zneužívajících omamné látky, řízená zdravotní péče, sanatoria, služby akupunktury, služby hudební terapie, služby kyslíkového baru, služby lymfodrenáže, služby mikrodermabraze, služby oční optiky, služby optiků, služby péče o duševní zdraví, služby poskytované dietetikem, služby pracovní terapie, služby pro léčbu nespavosti, služby pro léčbu závislosti, služby sanatorií, služby týkající se Reiki, služby v oblasti baňkové terapie, služby v oblasti domácí hydroterapie, služby v oblasti domácí ošetřovatelské péče, služby v oblasti domácí zdravotní péče, služby v oblasti reflexologie, služby zubního lékařství, arteterapie (léčba výtvarným uměním), behaviorální analýza k lékařským účelům, hodnocení osobnosti (lékařské služby v oblasti duševního zdraví), holistická psychoterapie, individuální a skupinové psychologické služby, konzultační služby vztahující se k chování jednotlivce, poradenství týkající se integrální psychologie, poradenství vztahující se k psychologické léčbě zdravotních potíží, poradenství

vztahující se k psychologické úlevě při zdravotních potížích, poskytování informací v oboru psychologie, poskytování informací vztahujících se ke změně chování, poskytování zařízení pro duševní rehabilitaci, příprava psychologických profilů, příprava psychologických profilů pro léčebné účely, příprava psychologických zpráv, provádění psychologických posudků a vyšetření, psychiatrické konzultace, psychiatrické služby, psychiatrické testování, služby psychologa, psychologická léčba, psychologická péče, psychologická testování pro léčebné účely, psychologická vyšetření, psychologické konzultace, psychologické poradenské služby v oboru sportu, psychologické poradenství, psychologické poradenství pracovníkům, psychologické testování, psychometrická testování pro léčebné účely, psychoterapeutická činnost, psychoterapie pro kojence, služby psychologické diagnostiky, služby psychologických posudků a vyšetření, služby psychoterapeuta, služby v oblasti psychoterapie, služby v oboru psychologie práce, kosmetické laserové odstranění tetování, provádění tetování, tetovací salony, tetování, tetování domácích zvířat pro identifikační účely, zavádění piercingu, analýzy barvy (kosmetické služby), aplikace kosmetických výrobků na obličej, aplikace kosmetických výrobků na tělo, barvení obočí, barvení očních řas, depilace voskem, depilační ošetření, depilační procedury, dodávání vybavení vířivek, elektrolýza pro kosmetické účely, estetické služby, holičské služby, hygienická a kosmetická péče, hygienická péče o lidské jedince, injekční zavedení výplňových materiálů ke kosmetickým účelům, kadeřnické salony, kadeřnické salony pro děti, kadeřnické salony pro muže, kadeřnické salony pro příslušníky armády, kadeřnické salony pro ženy, konzultační služby ohledně líčení poskytované on-line nebo osobně, konzultační služby týkající se kosmetické péče, konzultační služby v oboru líčení, kosmetická analýza, kosmetická elektrolýza, kosmetická laserová léčba pokožky, kosmetická laserové ošetření na podporu růstu vlasů, kosmetická péče, kosmetická péče o chodidla, kosmetická péče o tělo, kosmetická péče pro lidi, kosmetické konzultační služby, kosmetické laserové ošetření metličkových žilek, kosmetické laserové ošetření křečových žil, kosmetické laserové ošetření plísňe na nehtech u nohou, kosmetické ošetření obličejů, kosmetické ošetření vlasů, kosmetické ošetřování, kosmetické poradenské služby, kosmetické služby péče o obličej, kosmetické služby péče o tělo, kosmetické služby týkající se líčení, laserové omlazování pleti, laserové zpevňování pleti, lázně, liposukce, manikúra, manikúra a pedikúra, mytí vlasů šamponem, nanašení samoopalovacích přípravků na lidské tělo nástřikem, nanašení samoopalovacích přípravků nástřikem, nanašení samoopalovacích přípravků v opalovacích studiích, narovnávání vlasů, natáčení očních řas, navazování vlasů, on-line poradenské služby ohledně líčení, ondulace vlasů, opalovací salony, osobní terapeutické služby pro odstraňování celulitidy, osobní terapeutické služby vztahující se k obnově růstu vlasů, osobní terapeutické služby pro úpravu krevního oběhu, osobní služby pro odstraňování ochlupení, osobní terapeutické služby pro rozpouštění tuku, služby péče o nehty, péče o vlasy, pedikúra, permanentní make-up (služby), poradenské služby v oblasti péče o pleť, poradenské služby vztahující se k péči o vlasy, poradenství poskytované prostřednictvím internetu v oboru péče o tělo a krásu, poradenství v oboru péče o tělo a krásu, poskytování a pronájem hygienických zařízení, poskytování informací o kráse, poskytování informací o tureckých lázních, poskytování informací o veřejných lázních, poskytování informací týkajících se služeb salonů krásy, poskytování informací v oboru úpravy vlasů, poskytování mobilních toalet na akce, poskytování služeb sauny, poskytování tureckých lázní, poskytování veřejných lázní, poskytování veřejných lázní pro osobní hygienu, poskytování zařízení solárií, prodlužování řas, pronájem mobilního zdravotního vybavení, pronájem prostorů nebo zařízení umývár, pronájem sprch, pronájem strojů a přístrojů pro použití v salonech krásy a holičstvih, pronájem strojů a zařízení k použití v salonech krásy nebo holičstvih, pronájem zařízení pro péči o pleť, pronájem zásobníků na navíjecí ručníky, pronájem zdravotnických zařízení, provozování lázeňských domů, provozování veřejných lázní pro zdravotní účely, salony krásy, salony péče o pleť, sauny (služby), služby barvení řas, služby kosmetické péče o tělo, obličej a vlasy, služby kosmetické péče o pleť a tělo, služby kosmetického salonu, zejména se zaměřením na řasy, služby mikropigmentace.

(730) **Hronek & Partners HOLDING s.r.o.**, Václavské náměstí 832/19, Praha 1 - Nové Město, 11000, CZ

(210) **O-541323**
(220) 01.08.2017
(320) 01.08.2017
(511) 5, 30, 32
(540)



(510) (5) farmaceutické přípravky, dietetické prášky, přípravky a výrobky vitamínové s obsahem léčivých bylin, potravinové doplňky s obsahem léčivých bylin; (30) cukrovinky, sladidla na bázi přírodních látek s obsahem léčivých bylin; (32) přípravky s obsahem léčivých bylin určené k rozpuštění v nápojích nebo určené pro přípravu nápojů.
(591) Barevná
(730) **SCHINDLER FOOD s.r.o.**, Rybná 716 / 24, PRAHA 1, Staré Město, 11000, CZ
(740) Ing. Zdeněk Kučera, Dlouhá 207 (P.O.Box 92), Slušovice, 76315

(210) **O-541345**
(220) 02.08.2017
(320) 02.08.2017
(511) 9, 35, 38, 42
(540)



(510) (9) počítačový software, počítačové programy a aplikace nahané i s možností stažení, software pro online přehrávače s možností stažení a sdílení obsahu, software umožňující nahrání, stažení, aktualizaci, postování, přehrávání, blogování, sdílení, zobrazování nebo další způsoby poskytování obsahu, informací, dat a elektronických a digitálních medií přes internet nebo jinou komunikační síť, softwarové nástroje pro editování obsahu, software pro vyhledávání a komentování videa, software pro ochranu obsahu, software pro sledování a optimalizaci reklamy včetně cílení reklamy na uživatele, software týkající se aplikačního programového rozhraní, software pro vyhledávání a zpracování informací, webových stránek, souborů a dokumentů, software pro editaci multimediálního obsahu, předem nahaná média, elektronické a digitální publikace, stahovatelné obrazové a hudební soubory a videa; (35) marketingové a propagační činnosti, inzerce, reklama včetně televizní reklamy, pronájem reklamního prostoru včetně šíření a spravování reklamy na bannerech, poskytování on-line marketingových služeb včetně vývoje marketingových programů pro obchodníky a poskytovatele obsahu, on-line služby týkající se multimediálního streamu, údržba, správa a poskytování webových stránek pro obchodníky a inzerenty s možností přístupu k uživatelům za účelem propagace a cílení reklamy, poskytování a zajišťování on-line tržního prostoru pro nakupující a prodávající; (38) televizní vysílání prostřednictvím satelitů, kabelových rozvodů, prostřednictvím iptv, on-line vysílání a přenos dat přes internet včetně streamování obsahu přes internet a ostatní komunikační sítě, přenos obsahu včetně her, dat a informací přes internet a ostatní komunikační sítě, podcastingové, webcastingové a streamovací služby, zejména vysílání programů přes internet na přenosných i nepřenositelných elektronických zařízeních s přístupem na internet, poskytování chatovacích a internetových diskuzních fór a blogů pro přenos obsahu mezi uživateli přes internet a ostatní komunikační sítě, přenos veškerého obsahu, jako videí, filmů, obrazů, textu, a dalších informací přes internet a ostatní komunikační sítě,

poskytování on-line vzkazů na elektronických nástěnkách, služby přenosu videa na požádání, služby interaktivního televizního vysílání; (42) počítačové služby, aktualizace software, služby pronájmu softwaru, poskytování (pronájem a poskytování k dočasnému užití) a zpřístupňování software, jež umožňuje nahrávání, editování, aktualizaci, předvádění, streamování, manipulování, reprodukování, zobrazování, označování, blogování, sdílení a další způsoby poskytování obsahu, informací, dat a elektronických a digitálních medií přes internet a jiné komunikační sítě, poskytování (pronájem a poskytování k dočasnému užití) a zpřístupňování multimediálního obsahu, poskytování (pronájem a poskytování k dočasnému užití) užívání analytického softwaru zejména softwaru zaměřeného na cílení reklamy uživatelů, služby poskytování a správy webových stránek včetně webových stránek umožňujících sdílení videí a dalšího obsahu, informací, dat, konzultační služby a služby technické podpory v oblasti počítačů, počítačových sítí, softwaru, správy dokumentů a systémů pracovních skupin, služby návrhu webových míst a návrhu a správy míst na vnitřních sítích, poskytování informací v oblasti počítačů, počítačových sítí, softwaru počítačové správy dokumentů a systémů pracovních skupin prostřednictvím počítačových sítí a globálních komunikačních sítí.

(591) Barevná
(730) **HYBRID Company a.s.**, Křižkova 53/52, Praha 8, 18600, CZ
(740) Mgr. Patrik Kastner, Neklanova 152/42, Praha 2, 12800

(210) **O-541346**
(220) 02.08.2017
(320) 02.08.2017
(511) 9, 35, 38, 42
(540)



(510) (9) počítačový software, počítačové programy a aplikace nahané i s možností stažení, software pro online přehrávače s možností stažení a sdílení obsahu, software umožňující nahrání, stažení, aktualizaci, postování, přehrávání, blogování, sdílení, zobrazování nebo další způsoby poskytování obsahu, informací, dat a elektronických a digitálních medií přes internet nebo jinou komunikační síť, softwarové nástroje pro editování obsahu, software pro vyhledávání a komentování videa, software pro ochranu obsahu, software pro sledování a optimalizaci reklamy včetně cílení reklamy na uživatele, software týkající se aplikačního programového rozhraní, software pro vyhledávání a zpracování informací, webových stránek, souborů a dokumentů, software pro editaci multimediálního obsahu, předem nahaná média, elektronické a digitální publikace, stahovatelné obrazové a hudební soubory a videa; (35) marketingové a propagační činnosti, inzerce, reklama včetně televizní reklamy, pronájem reklamního prostoru včetně šíření a spravování reklamy na bannerech, poskytování on-line marketingových služeb včetně vývoje marketingových programů pro obchodníky a poskytovatele obsahu, on-line služby týkající se multimediálního streamu, údržba, správa a poskytování webových stránek pro obchodníky a inzerenty s možností přístupu k uživatelům za účelem propagace a cílení reklamy, poskytování a zajišťování on-line tržního prostoru pro nakupující a prodávající; (38) televizní vysílání prostřednictvím satelitů, kabelových rozvodů, prostřednictvím iptv, on-line vysílání a přenos dat přes internet včetně streamování obsahu přes internet a ostatní komunikační sítě, přenos obsahu včetně her, dat a informací přes internet a ostatní komunikační sítě, podcastingové, webcastingové a streamovací služby, zejména vysílání programů přes internet na přenosných i nepřenositelných elektronických zařízeních s přístupem na internet, poskytování chatovacích a internetových diskuzních fór a blogů pro přenos obsahu mezi uživateli přes internet a ostatní komunikační sítě, přenos veškerého obsahu, jako videí, filmů, obrazů, textu, a dalších informací přes internet a ostatní komunikační sítě, poskytování on-line vzkazů na elektronických nástěnkách, služby přenosu videa na požádání, služby interaktivního televizního vysílání; (42)

počítačové služby, aktualizace software, služby pronájmu softwaru, poskytování (pronájem a poskytování k dočasnému užití) a zpřístupňování software, jež umožňuje nahrávání, editování, aktualizaci, předvádění, streamování, manipulování, reprodukování, zobrazování, označování, blogování, sdílení a další způsoby poskytování obsahu, informací, dat a elektronických a digitálních médií přes internet a jiné komunikační sítě, poskytování (pronájem a poskytování k dočasnému užití) a zpřístupňování software, který umožňuje sledování zvukového, vizuálního a multimediálního obsahu, poskytování (pronájem a poskytování k dočasnému užití) užívání analytického softwaru zejména softwaru zaměřeného na cílení reklamy uživatelů, služby poskytování a správy webových stránek včetně webových stránek umožňujících sdílení videí a dalšího obsahu, informací, dat, konzultační služby a služby technické podpory v oblasti počítačů, počítačových sítí, softwaru, správy dokumentů a systémů pracovních skupin, služby návrhu webových míst a návrhu a správy míst na vnitřních sítích, poskytování informací v oblasti počítačů, počítačových sítí, softwaru počítačové správy dokumentů a systémů pracovních skupin prostřednictvím počítačových sítí a globálních komunikačních sítí.

(591) Barevná

(730) **HYBRID Company a.s.**, Křížkova 53/52, Praha 8, 18600, CZ

(740) Mgr. Patrik Kastner, Neklanova 152/42, Praha 2, 12800

(210) **O-541519**

(220) 09.08.2017

(320) 09.08.2017

(511) 35, 36, 38, 42

(540)

Rentiero

(510) (35) obchodní informace, oceňování obchodních podniků, příprava inzertních sloupků, marketingové studie, marketing, účetnictví, vedení účetních knih, revize účtů (audit), komerční informační kanceláře, dražby, hospodářské (ekonomické) prognózy, analýzy nákladů, pronájem reklamní doby v komunikačních médiích, styky s veřejností, pronájem kancelářských strojů a zařízení, pronájem reklamních ploch, sekretářské služby, podnikatelské informace a průzkumy, obchodní průzkum a průzkum trhu, průzkumy veřejného mínění v oblasti trhu, reklamní služby, reklamní agentury, podnikatelské poradenství týkající se řízení podniků, poskytování pomoci při řízení obchodních a průmyslových podniků, vyhledávání dat v počítačových souborech (pro třetí osoby), administrativní služby pro přijímání obchodních objednávek, administrativní zpracování dat, administrativní služby zabývající se poplatky, obchodně organizační činnost, poradenství pro organizační záležitosti a obchodní administrativu (s pomocí i bez pomoci elektronických databází), systemizace informací do počítačových databází, licence na výrobky a služby ostatních (komerční správa), poskytování obchodních informací prostřednictvím webových stránek, aktualizace a údržba dat v počítačových databázích; (36) leasing, platby na splátky, půjčky (financování), splácení plateb, pojištění, služby finanční, služby peněžní, služby nemovitostní, služby bankovní, služby investiční, shromažďování finančních informací, financování, poskytování a zprostředkování půjček, úpisovatelské služby vztahující se ke službám ve třídě 36, finanční řízení, informační a poradenské služby v oblasti financí, finanční investice a financování společností, finanční a investiční plánování, poskytování finančních informací prostřednictvím webových stránek, poradenské, konzultační, informační, asistenční, analyzační a hodnotící služby, všechny vztahující se k výše uvedeným službám ve třídě 36, služby realitní kanceláře, zprostředkování nákupu, prodeje a pronájmu nemovitostí, poradenství v oblasti realit, správa realit; (38) směrovací a spojovací služby pro telekomunikace, přenášení pomocí satelitních družic, telegrafní tisková agentura, informační (zpravodajské) kanceláře, teletextové služby, přenos zpráv prostřednictvím telefonu a faxu, přenos zpráv prostřednictvím dálkopisů, poskytování on-line seznamových serverů pro přenos zpráv mezi uživateli počítačů, přenos zpráv a obrazů, elektronický přenos zpráv, přenos zpráv a obrazů prostřednictvím počítače, zaslání zpráv (přenos), telekonference (služby dálkových konferencí), satelitní vysílání vztahující se ke sportovním akcím, rozhlasové vysílání informací, rozhlasové vysílání prostřednictvím internetu, pronájem antén pro příjem satelitního vysílání, satelitní vysílání vztahující se k zábavě, rozhlasové vysílání, vysílání a příjem dat pomocí telekomunikačních prostředků, kabelová televize (pořady, vysílání), vysílání programů prostřednictvím satelitu, komunikace pomocí faxů, komunikace pomocí dálkopisů, komunikace prostřednictvím počítače, přenos písemné komunikace ve formě telegramů, komunikace pomocí Hertzových vln, přenos informací prostřednictvím datové komunikace za

účelem pomoci při rozhodování, služby v oblasti telematiky (datové komunikace), audiovizuální komunikace, zajišťování komunikace mezi počítači, komunikace radiovým spojením, komunikace elektronickými prostředky, komunikace prostřednictvím optických vláknových sítí, konzultační služby týkající se datové komunikace, tiskové agentury (komunikace), telematická komunikace přes počítačové terminály, informace vztahující se ke komunikačním službám, komunikace prostřednictvím systémů elektronické pošty, poradenství zaměřené na komunikace, poskytování přístupu k internetu, služby elektronické komunikace pro finanční instituce, komunikace přes počítačové terminály, služby elektronické komunikace pro přenos dat, služby v oblasti komunikace přes počítačové sítě, služby mobilní telefonní komunikace, telegrafická komunikace, komunikace prostřednictvím telegramů, komunikace prostřednictvím analogových a digitálních počítačových terminálů, počítačová komunikace pro přenos informací, komunikace přes globální počítačovou síť nebo přes internet, telefonní komunikace, elektronická datová komunikace, služby pro komunikaci prostřednictvím elektronických prostředků, elektronický přenos písemné komunikace, radiotelefonní komunikace, komunikace přes počítačové terminály, prostřednictvím digitálního přenosu nebo satelitu, poskytování telekomunikačních připojení ke globální počítačové síti, poskytování telekomunikačního připojení k internetu nebo databázím, vysílání finančního zpravodajství prostřednictvím rozhlasu, vysílání finančního zpravodajství prostřednictvím televize, vysílání finančního zpravodajství prostřednictvím satelitu; (42) údržba počítačových programů, počítačové systémové analýzy, inženýrské práce, pronájem počítačového softwaru, tvorba softwaru (počítačových programů), webové stránky (tvorba a správa), obnova počítačových dat (regenerace), počítačové programování, grafický design, hosting webových stránek, odborné poradenství vztahující se k průmyslovému designu, odborné poradenství vztahující se k energetické účinnosti v budovách, odborné poradenství v souvislosti s počítačovými sítěmi, odborné poradenství v souvislosti se zařízením výpočetní techniky, poradenství v oboru bezpečnosti informačních systémů, poradenství týkající se zabezpečení počítačů, odborné poradenství vztahující se k technologiím, profesionální konzultační služby a poradenství vztahující se k zemědělské chemii, návrhářské a technické poradenství, poradenství v oboru fyziky, odborné poradenství v oboru počítačů, technické poradenství vztahující se k bezpečnosti, technické poradenství vztahující se k výrobě pneumatik, technické poradenství vztahující se k používání pneumatik, technické poradenství týkající se zpracování dat, astronomické poradenství, poradenství vztahující se k pronájmu počítačů nebo počítačového softwaru, poradenství v oblasti architektury, technické poradenství týkající se stomatologických přístrojů, technické poradenství vztahující se k protipožární prevenci, technické poradenství vztahující se ke škodám způsobeným znečištěním, odborné poradenství se zaměřením na informační technologie, poradenství vztahující se k nakládání s počítačovými daty, poradenství v oboru lodního designu, poradenství ohledně územního plánování, odborné poradenství vztahující se k vědě zabývající se ergonomií, odborné poradenství vztahující se k zachování energie, odborné poradenství vztahující se k využívání technologií, chemické poradenství, poradenství vztahující se k technologickému výzkumu, odborné poradenství vztahující se k námořním technologiím, poradenství vztahující se k počítačovým programům, poskytování informací k informačním technologiím, konzultační služby v oblasti počítačového softwaru, vědecké poradenství a konzultace, odborné poradenství vztahující se k efektivnímu využívání energie v budovách, poradenství při interiérové výzdobě, technologické poradenství vztahující se k testování, poradenství v oblasti počítačového softwaru, poradenství v oblasti počítačového hardwaru, poradenství v oblasti navrhování a vývoje počítačového hardwaru, poradenství vztahující se k vývoji počítačových systémů, strojírenské návrhy a poradenství, odborné poradenství v souvislosti s výrobou polovodičů, poradenství v oboru ověřování jakosti, odborné poradenství vztahující se k námořnímu inženýrství, poradenství vztahující se k ochraně životního prostředí, poradenství a konzultace týkající se počítačových síťových aplikací, poradenství týkající se membránové technologie, poradenství v oblasti testování aplikačních systémů, odborné poradenství týkající se dynamiky kapalin, poradenství ve vztahu k výběru dekoračních tkanin (návrhy interiérů), technické poradenství vztahující se k elektrokarografiím, poradenství a konzultace vztahující se k odstraňování emisí (neutralizaci) uhlíku, poradenství vztahující se k výběru záclon/závěsů (návrh interiérů), poradenství vztahující se ke znečištění životního prostředí, poradenství vztahující se k výběru volných potahů na nábytek (návrh interiérů), odborné poradenství vztahující se ke stavebnímu inženýrství, služby technického poradenství vztahující se ke stavebnímu inženýrství, poskytování technického poradenství pro petrochemický průmysl,

poradenství vztahující se k počítačovému softwaru používanému pro grafiku, technické poradenství v oboru leteckého inženýrství, poskytování technického poradenství pro rafinérský průmysl, poradenství vztahující se k počítačovému softwaru pro tisk, poradenství vztahující se k návrhu počítačového softwaru, poradenství vztahující se k počítačovým systémům, technologické poradenství, technické poradenství, poradenství vztahující se k filtračním technologiím, aktualizace počítačových programů, instalace počítačových programů, projektování, studie technických projektů, technické poradenství týkající se telekomunikací.

(730) **Rentiero a.s.**, Londýnská 730/59, Praha 2, Vinohrady, 12000, CZ

(740) Ing. Vladimír Čmejla, patentový zástupce, Pavlická 160/1, Praha 5 - Sobín, 15521

(210) **O-541520**

(220) 09.08.2017

(320) 09.08.2017

(511) 35, 36, 38, 42

(540)

Rentiero

(510) (35) obchodní informace, oceňování obchodních podniků, příprava inzertních sloupků, marketingové studie, marketing, účetnictví, vedení účetních knih, revize účtů (audit), komerční informační kanceláře, dražby, hospodářské (ekonomické) prognózy, analýzy nákladů, pronájem reklamní doby v komunikačních médiích, styky s veřejností, pronájem kancelářských strojů a zařízení, pronájem reklamních ploch, sekretářské služby, podnikatelské informace a průzkumy, obchodní průzkum a průzkum trhu, průzkumy veřejného mínění v oblasti trhu, reklamní služby, reklamní agentury, podnikatelské poradenství týkající se řízení podniků, poskytování pomoci při řízení obchodních a průmyslových podniků, vyhledávání dat v počítačových souborech (pro třetí osoby), administrativní služby pro přijímání obchodních objednávek, administrativní zpracování dat, administrativní služby zabývající se poptávkami, obchodně organizační činnost, poradenství pro organizační záležitosti a obchodní administrativu (s pomocí i bez pomoci elektronických databází), systemizace informací do počítačových databází, licence na výrobky a služby ostatních (komerční správa), poskytování obchodních informací prostřednictvím webových stránek, aktualizace a údržba dat v počítačových databázích; (36) leasing, platby na splátky, půjčky (financování), splácení plateb, pojištění, služby finanční, služby peněžní, služby nemovitostní, služby bankovní, služby investiční, shromažďování finančních informací, financování, poskytování a zprostředkování půjček, úpisovatelství služby vztahující se ke službám ve třídě 36, finanční řízení, informační a poradenské služby v oblasti financí, finanční investice a financování společností, finanční a investiční plánování, poskytování finančních informací prostřednictvím webových stránek, poradenské, konzultační, informační, asistenční, analyzační a hodnotící služby, všechny vztahující se k výše uvedeným službám ve třídě 36, služby realitní kanceláře, zprostředkování nákupu, prodeje a pronájmu nemovitostí, poradenství v oblasti realit, správa realit; (38) směrovací a spojovací služby pro telekomunikace, přenášení pomoci satelitních družic, telegrafní tisková agentura, informační (zpravodajské) kanceláře, teletextové služby, přenos zpráv prostřednictvím telefonu a faxu, přenos zpráv prostřednictvím dálkopisu, poskytování on-line seznamových serverů pro přenos zpráv mezi uživateli počítačů, přenos zpráv a obrazů, elektronický přenos zpráv, přenos zpráv a obrazů prostřednictvím počítače, zaslání zpráv (přenos), telekonference (služby dálkových konferencí), satelitní vysílání vztahující se ke sportovním akcím, rozhlasové vysílání informací, rozhlasové vysílání prostřednictvím internetu, pronájem antén pro příjem satelitního vysílání, satelitní vysílání vztahující se k zábavě, rozhlasové vysílání, vysílání a příjem dat pomocí telekomunikačních prostředků, kabelová televize (pořady, vysílání), vysílání programů prostřednictvím satelitu, komunikace pomocí faxů, komunikace pomocí dálkopisů, komunikace prostřednictvím počítače, přenos písemné komunikace ve formě telegramů, komunikace pomocí

Hertzových vln, přenos informací prostřednictvím datové komunikace za účelem pomoci při rozhodování, služby v oblasti telematiky (datové komunikace), audiovizuální komunikace, zajišťování komunikace mezi počítači, komunikace radiovým spojením, komunikace elektronickými prostředky, komunikace prostřednictvím optických vláknových sítí, konzultační služby týkající se datové komunikace, tiskové agentury (komunikace), telematická komunikace přes počítačové terminály, informace vztahující se ke komunikačním službám, komunikace prostřednictvím systémů elektronické pošty, poradenství zaměřené na komunikace, poskytování přístupu k internetu, služby elektronické komunikace pro finanční instituce, komunikace přes počítačové terminály, služby elektronické komunikace pro přenos dat, služby v oblasti komunikace přes počítačové sítě, služby mobilní telefonní komunikace, telegrafická komunikace, komunikace prostřednictvím telegramů, komunikace prostřednictvím analogových a digitálních počítačových terminálů, počítačová komunikace pro přenos informací, komunikace přes globální počítačovou síť nebo přes internet, telefonní komunikace, elektronická datová komunikace, služby pro komunikaci prostřednictvím elektronických prostředků, elektronický přenos písemné komunikace, radiotelefonní komunikace, komunikace přes počítačové terminály, prostřednictvím digitálního přenosu nebo satelitu, poskytování telekomunikačních připojení ke globální počítačové síti, poskytování telekomunikačního připojení k internetu nebo databázím, vysílání finančního zpravodajství prostřednictvím rozhlasu, vysílání finančního zpravodajství prostřednictvím televize, vysílání finančního zpravodajství prostřednictvím satelitu; (42) údržba počítačových programů, počítačové systémové analýzy, inženýrské práce, pronájem počítačového software, tvorba software (počítačových programů), webové stránky (tvorba a správa), obnova počítačových dat (regenerace), počítačové programování, grafický design, hosting webových stránek, odborné poradenství vztahující se k průmyslovému designu, odborné poradenství vztahující se k energetické účinnosti v budovách, odborné poradenství v souvislosti s počítačovými sítěmi, odborné poradenství v souvislosti se zařízením výpočetní techniky, poradenství v oboru bezpečnosti informačních systémů, poradenství týkající se zabezpečení počítačů, odborné poradenství vztahující se k technologiím, profesionální konzultační služby a poradenství vztahující se k zemědělské chemii, návrhářské a technické poradenství, poradenství v oboru fyziky, odborné poradenství v oboru počítačů, technické poradenství vztahující se k bezpečnosti, technické poradenství vztahující se k výrobě pneumatik, technické poradenství vztahující se k používání pneumatik, technické poradenství týkající se zpracování dat, astronomické poradenství, poradenství vztahující se k pronájmu počítačů nebo počítačového softwaru, poradenství v oblasti architektury, technické poradenství týkající se stomatologických přístrojů, technické poradenství vztahující se k protipožární prevenci, technické poradenství vztahující se ke škodám způsobeným znečištěním, odborné poradenství se zaměřením na informační technologie, poradenství vztahující se k nakládání s počítačovými daty, poradenství v oboru lodního designu, poradenství ohledně územního plánování, odborné poradenství vztahující se k vědě zabývající se ergonomií, odborné poradenství vztahující se k zachování energie, odborné poradenství vztahující se k využití nových technologií, chemické poradenství, poradenství vztahující se k technologickému výzkumu, odborné poradenství vztahující se k námořním technologiím, poradenství vztahující se k počítačovým programům, poskytování informací k informačním technologiím, konzultační služby v oblasti počítačového softwaru, vědecké poradenství a konzultace, odborné poradenství vztahující se k efektivnímu využívání energie v budovách, poradenství při interiérové výzdobě, technologické poradenství vztahující se k testování, poradenství v oblasti počítačového softwaru, poradenství v oblasti počítačového hardwaru, poradenství v oblasti navrhování a vývoje počítačového hardwaru, poradenství vztahující se k vývoji počítačových systémů, strojírenské návrhy a poradenství, odborné poradenství v souvislosti s výrobou polovodičů, poradenství v oboru ověřování jakosti, odborné poradenství vztahující se k námořnímu inženýrství, poradenství vztahující se k ochraně životního prostředí, poradenství a konzultace týkající se počítačových síťových aplikací, poradenství týkající se membránové technologie, poradenství v oblasti testování aplikačních systémů, odborné poradenství týkající se dynamiky kapalin, poradenství ve vztahu k výběru dekoračních tkanin (návrhy interiérů), technické poradenství vztahující se k elektrokardiogramům, poradenství a konzultace vztahující se k odstraňování emisí (neutralizaci) uhlíku, poradenství vztahující se k výběru záclon/závěsů (návrh interiérů), poradenství vztahující se ke znečištění životního prostředí, poradenství vztahující se k výběru volných potahů na nábytek (návrh interiérů), odborné poradenství vztahující se ke stavebnímu inženýrství, služby technického poradenství vztahující se ke stavebnímu inženýrství,

poskytování technického poradenství pro petrochemický průmysl, poradenství vztahující se k počítačovému softwaru používanému pro grafiku, technické poradenství v oboru leteckého inženýrství, poskytování technického poradenství pro rafinérský průmysl, poradenství vztahující se k počítačovému softwaru pro tisk, poradenství vztahující se k návrhu počítačového softwaru, poradenství vztahující se k počítačovým systémům, technologické poradenství, technické poradenství, poradenství vztahující se k filtračním technologiím, aktualizace počítačových programů, instalace počítačových programů, projektování, studie technických projektů, technické poradenství týkající se telekomunikací.

(730) **Rentiero a.s.**, Londýnská 730/59, Praha 2, Vinohrady, 12000, CZ

(740) Ing. Vladimír Čmejla, patentový zástupce, Pavlická 160/1, Praha 5 - Sobín, 15521

(210) **O-541562**

(220) 10.08.2017

(320) 10.08.2017

(511) 36

(540)

Paystream

(510) (36) finanční management, finanční půjčky, finanční informace, finanční analýzy, finanční poradenství, finanční plánování, finanční leasing, finanční makléřství, finanční zprostředkování, finanční odhady, finanční půjčky, finanční služby, finanční investiční služby, finanční půjčky firmám, finančním půjčkám fyzickým osobám, obchodní finanční služby, finanční úvěrové služby, osobní finanční služby, poskytování finančních prostředků, faktoring finančních projektů, monitorování finančních portfolií, zařizování finančních transakcí, správa finančních záležitostí, správa finančního rizika, služby finančního plánování, makléřství finančních derivátů, zprostředkování finančních služeb, finanční plánování a řízení, finanční investice a poradenství, konzultace řízení finančních rizik, finanční informační služby v oblasti finančních trhů cenných papírů, finanční služby v oblasti pojištění, finanční služby pro nákup vozidel, finanční půjčky pro vylepšení domova, finanční převody a transakce a platební služby, automatizované platební služby, clearingové služby pro platební transakce.

(730) **UNIFIED FINANCE LTD**, Whitefriars Business Centre, Lewins Mead, Bristol, GB

(740) Jansa, Mokřý, Otevřel & partneři s.r.o., advokátní kancelář, Mgr. et Mgr. Petr Malíš, advokát, Sokola Tůmy 743/16, Ostrava, Mariánské Hory, 70900

(210) **O-542186**

(220) 12.09.2017

(320) 12.09.2017

(511) 9, 16, 35, 36, 37, 38, 39, 41, 42, 43, 44, 45

(540)



SPA HOTEL
PRIOR

(510) (9) nosiče dat zejména informačních produktů, data a databáze na elektronických, magnetických a optických nosičích, elektronické periodické a neperiodické publikace (s možností stažení), mobilní aplikace, datové sítě, včetně souvisejícího softwaru a hardwaru; (16) papír a výrobky z papíru a to periodické a neperiodické publikace na papírových nosičích, například časopisy, brožury, letáky, tištěné manuály, informační produkty a reklamní materiály, plakáty, prospekty, kalendáře, fotografie, propagační a ozdobné předměty z papíru, papírové a plastové tašky, tužky a pera (kancelářské potřeby); (35) zprostředkování obchodů, inzertní, reklamní, obchodní a propagační služby týkající se drogistického zboží, parfumerie, potravin, oděvů, masných výrobků, ryb, dárkového zboží, čokoládového zboží, cukrovinek, alkoholu, doutníků, tabáku, novin a

časopisů, květin, průzkum a analýza trhu, včetně zajišťování reklamních a náborových textů a jejich rozšiřování, marketing, průzkum a analýza trhu, včetně zpracování odborných obchodních posudků a studií, informační servis v oboru obchodu a reklamy, komerční využití Internetu v oblastech komerčních internetových médií a vyhledávacích služeb, včetně systemizace informací do počítačových databází, správa obchodních zájmů třetích osob, obchodní zastoupení tuzemských a zahraničních subjektů, včetně zprostředkování obchodních zájmů a záležitostí, organizování a pořádání propagačních anebo komerčních výstav a přehlídek obchodních služeb, předvádění zboží, odborná informační a poradenská činnost v oblasti obchodu, včetně distribuce zboží k reklamním účelům, poradenství v oblasti organizace a ekonomiky podnikání, distribuce zboží k reklamním účelům, pronájem reklamních a informačních ploch, pronájem reklamních stojanů, aranžování výkladů a reklamních ploch, internetový marketing; (36) činnost realitní kanceláře, prodej a pronájem nemovitostí, pronájem obchodních prostor a kanceláří, pronájem mobilních prodejních stánků, služby správců nemovitostí a obchodních prostor, provozování obchodního centra v rámci této třídy, zprostředkování obchodu s nemovitostmi, finanční služby, bankovní služby, kapitálové investice, poradenská a konzultační činnost v oboru realit a investic; (37) developerské služby (stavebnictví), dodávky staveb, údržba nemovitostí, kompletní dodávky interiérů, poradenská a konzultační činnost ve stavebnictví; (38) elektronické komunikační sítě a telekomunikace, zejména poskytování přístupu k počítačovým sítím, k informacím na Internetu, zpřístupnění internetu, telekomunikačního připojení k počítačovým sítím, k platformám a portálům na Internetu a Intranetu, provozování teleshoppingových kanálů, služby elektronické pošty, služby horkých linek, zaslání a kompilace zpráv všeho druhu na nebo z internetových adresářů (webové zasilatelství), poradenství týkající se telekomunikačních technologií; (39) pronájem garážových, parkovacích a skladovacích prostor včetně poskytování základních služeb s tím souvisejících, distribuce zboží; (41) pořádání a provozování vzdělávacích, společenských, kulturních, zábavních i sportovních akcí a soutěží, nakladatelství a vydavatelství, ediční a publikační činnost, nahrávání zvukových a audiovizuálních pořadů pro rozhlasové a televizní vysílání, půjčování publikací a nahraných zvukových a audiovizuálních nosičů, provozování kinosálů, filmové projekce, osobní koučink; (42) architektonické, projekční, designéřské, inženýrské služby a tvorba technických publikací, prezentací, aplikací, katalogů a informačních databází v rámci této třídy, počítačové animace a vizualizace, tvorba developerských projektů, expertizní a odborná konzultační a poradenská činnost v oboru architektury, investiční výstavby, zprostředkování služeb v investiční výstavbě v rámci této třídy; (43) služby zajišťující stravování a nápoje, zejména kavárny, restaurace, salátérie, pronájem jednacích místností a na společenské akce, restaurace; (44) lékařské služby včetně provozování lékáren, rehabilitace, služby kadeřnictví a salónů krásy; (45) právní služby, bezpečnostní služby pro fyzickou ochranu hmotného majetku a osob, osobní služby poskytované jinými osobami za účelem uspokojování potřeb fyzických osob a to osobní rozvojové poradenství.

(591) Barevná

(730) **HP TRONIC, s.r.o.**, Kútiky 637, Zlín, Prštné, 76001, CZ

(740) Ing. Jarmila Javoříková, Slunečná 4566, Zlín, 76005

(210) **O-542689**

(220) 04.10.2017

(320) 04.10.2017

(511) 25, 28, 41

(540)



(510) (25) sportovní oděvy a oděvní doplňky, sportovní a rekreační oblečení, zejména kalhoty, košile, svetry, bundy, dresy a oděvní doplňky k nim spadající do této třídy, sportovní prádlo, termoprádlo, plavky, rukavice,

čepice, čelenky, šály, ponča, ponožky, návleky, sportovní a rekreační obuv, vše v rámci této třídy; (28) sportovní potřeby spadající do této třídy, hry a hračky; (41) tělovýchovná, sportovní, kulturní, zábavná a výchovná činnost, organizování a provozování sportovních soutěží, provozování sportovních zařízení, organizování a pořádání závodů, zábavných a sportovních akcí, soutěží a vystoupení, školení, výchova, vzdělávání, zábava.

(591) Barevná

(730) **HC Trendy, z.s.**, Ledenická 332, Stará Pohůrka - Srubec, 37006, CZ

(740) Mgr. Michal Postl, advokát, Za Tiskárou 327, Český Krumlov, 38101

(210) **O-542763**

(220) 06.10.2017

(320) 06.10.2017

(511) 8, 11, 21

(540)



(510) (8) dětské jídelní lžice, vidličky a nože, hmoždíře (ruční nástroje), keramické nože, kráječe na pizzu (ne elektrické), kráječe na zeleninu, kráječe sýrů (ne elektrické), plátkovače sýrů (ne elektrické), kuchyňské sekáčky, lžice, malé kuchyňské nože (na loupání), naběračky (ruční náčiní), nástroje na ruční pohon, nástroje na škrábání (ruční nástroje), nástroje na vyříznutí tvaru, nože na zeleninu, nože, nůžky (velké), nůžky, otvíráky na konzervy (ne elektrické), otvíráky na ústřice, pinzety, plastové příbory (lžice, vidličky a nože), sekáčky (ruční nástroje), sekáčky na led, sekáčky, stolní příbory (nože, vidličky a lžice), stolní vidličky, strojky na mletí masa (ruční), struhadla na zeleninu, stříbrné příbory (nože, vidličky a lžice), škrabky na odstraňování šupin z ryb, špachtle a škrabky (ruční nástroje); (11) digestože, domácí krby, držáky na plynové hořáky, dřezy, výlevky, elektrická chladicí zařízení, elektrické čokoládové fontány, elektrické fritézy, elektrické chladicí boxy, elektrické jogurtovače, elektrické kávovary, elektrické konvice, elektrické kuchyňské náčiní, elektrické lisy na tortily, elektrické parní hrnce, elektrické překapávače na kávu, elektrické sušičky na ovoce, elektrické tlakové hrnce, elektrické tlakové nádoby na vaření, elektrické tlakové vařiče, elektrické vaflovače, elektrické vinotéky, filtry na přípravu pitné vody, grilovací rožně, grily (kuchyňské spotřebiče), grily s otočným rožněm, horkovzdušná zařízení, horkovzdušné pistole, horkovzdušné trouby, chladicí přístroje a chladicí stroje, chladicí zařízení, chladicí skříně, chladicí vitríny, chladicí pulty, chladicí zařízení a stroje, chladicí přístroje a zařízení, kuchyňské digestože odsávací zařízení do kuchyně, kuchyňské sporáky, lávové kameny na grilování, lednice, chladničky, mikrovlnné trouby (zařízení na vaření), mrazáky mrazničky, multifunkční hrnce, ohříváče talířů, ohříváče vody, opékače topinek, toustovače, otočné rožně, pece (ne laboratorní), pekařské trouby, plynové hořáky, přístroje a zařízení na vaření, rošty na pečení (kuchyňské spotřebiče), sporáky, stroje a přístroje na výrobu ledu, stroje na pečení chleba, stroje na přípravu chleba, varné desky, venkovní grily, zahradní grily, zařízení na chlazení nápojů, zařízení na pražení, zařízení na pražení kávy; (21) brčka na pití, cedníky pro použití v domácnosti, cukřenky, čajové konvice, čajové servisy (stolní nádoby), dortové lopatky, dózy na bonbony, dózy na cukrovinky, dózy na sušenky, dózy, boxy a nádoby pro použití v domácnosti a kuchyni, držáky na houby, držáky na mýdlo, džbány, filtry na kávu, ne elektrické, formy (kuchyňské potřeby), formy a tvořítka na led, formy na dorty, formy na pečení a vaření, fritovací hrnce, (ne elektrické), hmoždířové paličky, tloučky na rozmělnění, hot pots (hrnce, pánve na vaření na stole), ne ohříváné elektrinou, hrnce, hrnce na vaření, hrnky, chladicí láhve, chladicí vložky na chlazení nápojů a potravin, chňapky, jídelní hůlky, jídelní soupravy (nádoby), kabarety (dělené misky), karafy, kastroly, rendlíky, pánve z kameniny, kávové servisy (stolní nádoby), keramika pro použití v domácnosti, kleště na salát, kleštičky na cukr, kleštičky na led, konvice na kávu (ne elektrické), konvice na vaření vody (ne elektrické), košíky na chleba pro použití v domácnosti, kovové kuchyňské jehly, kovové nádoby

na přípravu zmrzlin a ledových nápojů, krabičky na čaj, krabičky ze skla, kroužky na ubrusky, kuchyňská prkénka na krájení, kuchyňská struhadla, kuchyňské dózy a krabičky, kuchyňské hmoždíře, kuchyňské mlýnky (ne elektrické), kuchyňské potřeby pro domácnost, kuchyňské rošty na pečení, kuchyňské stěrky, lahve, lahve na pití pro sportovní účely, likérové soupravy, lisy na česnek (kuchyňské potřeby), lisy na ovoce pro použití v domácnosti, ne elektrické, lisy na tortily (kuchyňské potřeby), lopatky pro použití v domácnosti, louskáčky na ořechy, lžice na polévání (kuchyňské náčiní), máselničky, mašlovačky, štetce na potírání při pečení, metličky pro použití v domácnosti (ne elektrické), misky, misky na ovoce, misky na salát, mísy (nádoby), mísy na zeleninu, mixéry pro použití v domácnosti, ne elektrické, naběračky na víno, naběračky na zmrzlinu, nádoby, nádoby z kameniny, nádoby z porcelánu, nádoby na chleba, nádoby na led, nádoby na gril, nádoby na pivo, nálevky, nářadí pro vaření, ne elektrické, oddělovače žlutků a bílků pro použití v domácnosti, ne elektrické, otočné servírovací podnosy, otvíráky na lahve, elektrické i neelektrické, ozdobné stolní mísy, pánve na smažení, papírové nebo plastové kelímky, papírové podnosy pro použití v domácnosti, papírové talíře, parní hrnce (hrnce na vaření v páře ne elektrické), pekáče, pepřenky, plechové nádoby (ešusy), podložky na odkládání nožů (stolování), podložky na pečení, podložky pod (horké) nádoby (ne papírové nebo textilní), podložky pod hrnce (stolování), podnosy pro použití v domácnosti, podšálky, talířky, podtáčky (ne papírové nebo textilní), pohárky na vejce, poklice, pokličky na hrnce, poklopy na máselničky, poklopy na nádoby, poklopy na jídlo, poklopy na sýr, polévací pipety, polévkové mísy, prkénka na krájení chleba, prostírání (ne papírové nebo textilní), překapávače na kávu (ne elektrické), přenosné chladicí boxy (ne elektrické), ruční mlýnky na kávu, ruční mlýnky na pepř, ruční mlýnky pro použití v domácnosti, ruční strojky na nudle, sáčky na zdobení cukrářských výrobků, sady hrnců, sady karaf na ocet a olej, sady kořenek, servírovací naběračky, síta pro použití v domácnosti, síta pro použití v domácnosti, sítko na louhování čaje, sítko na slévání čaje, skleněné mísy, sklenice (nádoby), sklenice na pití, skleničky na svíčky, slánky, stojany na grily, grilovací rošty, stolní nádoby (nikoliv nože, vidličky a lžice), stolní talíře, svačinové boxy, krabičky na svačinu, šálky, hrníčky, šlehače (ne elektrické), vajíčka na čaj, čajítka, válečky na těsto k použití v domácnosti, vařečky (kuchyňské náčiní), vybavené piknikové koše (včetně nádobí), vykrajovátko na těsto (na cukroví), výrobky z křišťálového skla, výrobky z porcelánu, vývrtky (elektrické i neelektrické), zavařovací sklenice, skleněné dózy.

(591) Barevná

(730) **CEASARIS host, s.r.o.**, Radobyčická 1161/7, Plzeň - Jižní Předměstí, 30100, CZ

(210) **O-542969**

(220) 13.10.2017

(320) 13.10.2017

(511) 10, 25

(540)

ZDRAVÉ PONOŽKY

(510) (10) ponožky na křečové žíly, kompresní ponožky do letadla, kompresní ponožky pro léčebné nebo terapeutické účely, kompresní ponožky jako prevence proti hluboké žilní tromboze, elastické ponožky k lékařskému použití; (25) ponožky, atletické ponožky, sportovní ponožky, vlněné ponožky, punčochy, termo ponožky, nepromokavé ponožky, punčochové ponožky, pánské ponožky, kotníčkové ponožky, tenisové ponožky, protiskluzové ponožky, ponožky na spaní, ponožky do obuvi, ponožky ke kotníkům, ponožky pohlcující pot, ponožky zabraňující pocení, ponožky pro kojence a batolata, podkolenky.

(730) **Polásek Karel**, Znorovská 223, Vnorovy, 69661, CZ

(210) **O-543039**

(220) 16.03.2017

(320) 16.03.2017

(511) 5

(540)

ADEZOP

(510) (5) farmaceutické přípravky k léčbě kardiovaskulárních onemocnění.

(730) **Admarka Sp. z o.o.**, Pienków 149, Czarnów, 05-152, PL

(740) Živko Mijatović & Partners, s.r.o., Jugoslávských partyzánů 639/26, Praha 6, 16000

(210) **O-543247**

(220) 25.10.2017

(320) 25.10.2017

(511) 16, 35, 41, 42

(540)

Pack Trend

(510) (16) periodické a neperiodické tiskoviny všeho druhu v rámci této třídy, časopisy, slovníky, knihy, brožury, noviny, tiskárenské výrobky, pohlednice, obtisky, záložky, fotografie, plakáty, papírenské výrobky všeho druhu, kancelářské potřeby s výjimkou nábytku, bloky, samolepky, kalendáře, fotoalba, dopisní papíry, desky (kancelářské potřeby), psací potřeby, drobné kancelářské potřeby z plastů a kovu, těžítka, plastické obaly ve třídě 16, karty, štočky, učební pomůcky (kromě přístrojů), obrazy a grafiky, listky; (35) reklamní činnost a marketing, organizování komerčních nebo reklamních výstav, poradenství a obchodní management, obchodní nebo podnikatelské poradenství, poradenství v obchodní činnosti, služby v oblasti obchodu s výše uvedenými výrobky ve třídě 16, inzertní, obchodně-informační a propagační služby všeho druhu, včetně inzerce, propagace a poskytování obchodních a reklamních informací v počítačových a obdobných sítích, rozhlasová, televizní a venkovní reklama, zajišťování předplatného tiskovin, předplatné tiskovin pro třetí osoby, marketingové studie a průzkum trhu, služby reklamních agentur, vydavatelská a šíření reklamních materiálů, zejména letáků, prospektů a vzorků, plánování obchodních a propagačních akcí, pronájem reklamních ploch, poskytování obchodních a podnikatelských informací, poskytování a vydávání obchodních či firemních zpráv; (41) vydavatelská a nakladatelská činnost, elektronické publikování, obrazové zpravodajství, vzdělávací činnosti, činnost vzdělávací agentury, organizování a pořádání vzdělávacích, odborných, kulturních, společenských, zábavních a sportovních akcí, vydávání elektronických knih a časopisů on-line, pořádání loterií, výroba videofilmů, nahrávání zvukových a obrazových zvukových nosičů záznamu, tvorba elektronických časopisů, periodik a knih; (42) tvorba informačních databází, pronájem software.

(730) **EKOBAL s.r.o.**, Hráského 1906/3, Praha 4, 14000, CZ

(210) **O-543312**

(220) 26.10.2017

(320) 26.10.2017

(511) 9, 16, 35, 36, 38, 39, 41, 42, 43

(540)

TicketExpo

(510) (9) elektronické publikace (s možností stažení), elektronické a magnetické nosiče dat, přístroje a nástroje vědecké, námořní, geodetické, fotografické, filmové, optické, přístroje pro vážení, měření, signalizaci, kontrolu (inspekci), záchranu a přístroje pro vyučování, přístroje a nástroje pro vedení, přepínání, přeměnu, akumulaci, regulaci nebo řízení elektrického proudu, přístroje pro záznam, převod, reprodukci zvuku nebo obrazu, nosiče dat magnetické, magnetické a čipové karty, čtečky karet, záznamové disky, kompaktní disky, DVD a ostatní digitální záznamové nosiče, ústrojí pro přístroje na mince, pokladny registrační, kalkulačky, zařízení na zpracování dat, data a databáze na magnetických, elektronických i optických nosičích všeho druhu, počítače, počítačové terminály, počítačový software, USB flash disky (prázdné), přenosná flash paměťová zařízení; (16) vstupenky, brožury, prospekty, letáky, plakáty, časopisy, kalendáře, knihy, manuály (tiskoviny), bloky, psací potřeby, diáře (tiskoviny), kancelářské potřeby (s výjimkou nábytku), papírové reklamní vývěsky; (35) služby obchodních výstav a veletrhů, propagační činnost, reklama, pomoc při řízení obchodní činnosti, obchodní administrativa, kancelářské práce, správa databáze s účastníky slevového programu, který jim umožňuje získávat slevy na výrobky a služby prostřednictvím členské slevové karty, správa a vytváření datových databází (sběr dat a informací do databází), organizování komerčních a reklamních výstav, propagace a pořádání veletrhů a výstav pro obchodní a reklamní účely, organizování komerčních nebo propagačních veletrhů, rozhlasová reklama, distribuce reklamních tiskovin, distribuce propagačních materiálů, distribuce reklam a komerčních oznámení, distribuce a šíření reklamních materiálů (letáků, prospektů, tištěných materiálů, vzorků) zákazníkům, služby reklamní grafiky, příprava reklamních materiálů; (36) služby peněžní a služby nemovitostní, realitní kanceláře, makléřské služby, správa majetku, správa nemovitostí, pronájem bytů, pronajímání kanceláří (nemovitosti), investorská činnost ve výstavbě, inkasování nájemného, pronájem a správa nemovitostí, pronájem kanceláří, pronájem bytových a nebytových prostor, včetně poskytování služeb zajišťujících řádný provoz nemovitostí, bytů a nebytových prostor spadající do této třídy, provoz platebních terminálů,

včetně terminálů pro zprostředkování on-line plateb; (38) počítačová komunikace, provoz počítačových terminálů umístěných v počítačových sítích, přenos zpráv, přenos dat, telekomunikace, mobilní telekomunikační služby, včetně provozování mobilní telekomunikační sítě, bezdrátového přenosu hlasu a dat, služby mobilního připojení k síti internet (včetně vysokorychlostního připojení a přenosu hlasové služby přes internetový protokol), peer-to-peer komunikace, služby instant messaging, osobní komunikační služby, pager služby, služby elektronické pošty, sledování mobilních telefonů pomocí satelitních signálů a zjišťování polohy mobilních telefonů pomocí satelitních signálů, radio-paging, poskytování bezdrátového aplikačního protokolu (WAP), včetně služeb využívajících zabezpečeného komunikačního kanálu, služby hlasové pošty, videokonference, video telefonní služby, služby přístupu ke všem druhům datových a informačních sítí a internetu, služby textových a multimediálních zpráv, telekomunikační a komunikační databáze, jmenovitě služby pro umožnění spotřebitelům stahovat digitální obsah prostřednictvím sítě a serveru do osobní databáze, provozování on-line komunikačních fór, posílání zpráv, služby rozhlasového a televizního vysílání, distribuce dat nebo audiovizuálních záznamů prostřednictvím globální počítačové sítě nebo internetu; (39) poskytování a zprostředkování cestovních služeb, provozování cestovní agentury, včetně služeb spojených s přepravou zavazadel a nákladů, organizační zajišťování a pořádání tematických a pobytových poznávacích a odborných zájezdů, příprava a poskytování cestovních programů a informací v rámci třídy 39, rezervace a prodej jízdenek, mistenek, poskytování informací o jízdních řádech a tarifech, poskytování informací o dopravních cestách a způsobech dopravy, průvodcovské služby, zprostředkování dopravy, rezervace a objednávky přepravy, služby cestovní kanceláře (zájezdy, doprava), autopůjčovna, včetně rezervace aut do zahraničí a pronájmu motorových vozidel, zprostředkovatelská činnost v oblasti pronájmu motorových vozidel, doprava pozemní autobusová, automobilová, osobní i nákladní, včetně jejího zprostředkování, přeprava osob, zavazadel a nákladů, včetně skladování, odtahování dopravních prostředků při poruchách, pronájem nosičů na automobily; (41) pořádání a organizování outdoor trainingu (výchova, vzdělávání), organizační zajišťování a pořádání vzdělávacích a speciálních pobytů zaměřených na vzdělávání, organizování a pořádání soutěží, pořádání kulturních a kulturně-společenských akcí, konferencí, kongresů a výstav kulturních a vzdělávacích, organizování školení, umělecké výstavy, poskytování muzejních prostor na výstavy, poskytování prostor pro sportovní akce, poskytování zařízení pro sportovní akce, sportovní a atletické soutěže a předávání ocenění, služby zajišťování vstupenek na sportovní akce, služby zajišťování vstupenek na zábavní akce, služby rezervace a prodeje vstupenek na kulturní a sportovní akce, výroba rozhlasových programů, výroba televizních programů, vydávání a publikace časopisů a knih, včetně elektronických; (42) tvorba počítačových systémů, tvorba, údržba a pronájem software a aplikací, instalace počítačových programů, počítačové programování, poradenství v oblasti hardware a software, regenerace a aktualizace počítačových dat, elektronické ukládání a zálohování dat, správa serverů, pronájem webových serverů, inženýrské práce, projektování, strojírenské návrhy a poradenství, projekční činnost, činnosti projekční kanceláře, hosting webových portálů, datové služby, a to úschova, správa, zálohování dat, provozování datových skladů, navrhování a správa počítačových sítí, pronájem informačních a komunikačních technologií (ICT), včetně pronájmu software a počítačů; (43) poskytování prostor a zařízení na veletrhy (ubytování), pronájem místností pro výstavy a společenské akce, pronájem pavilonů, pronájem kovových a nekovových přemístitelných budov, pronájem velkých stanů, pronájem místností pro výstavy a společenské akce, bary, bufety, jídelny, kavárny, zajištění stravování, pohostinské, restaurační a kavárenské služby, poskytování rychlého občerstvení, samoobslužné jídelny a restaurace.

(730) **Výstaviště Praha, a.s.**, Výstaviště 67, Praha 7 - Bubeneč, 17000, CZ

(740) Ing. Jaroslav Novotný, Římská 2135/45, Praha 2 - Vinohrady, 12000

(210) **O-543357**

(220) 30.10.2017

(320) 30.10.2017

(511) 14, 18, 25

(540)

Piety

(510) (14) vzácné kovy a jejich slitiny, šperky, drahokamy a polodrahokamy, hodinářské a chronometrické přístroje; (18) kůže a imitace kůže, zvířecí kůže a usně, zavazadla a tašky, deštníky a slunečníky, vycházkové hole,

biče, postroje a sedlářské výrobky, obojky, vodítka a oblečky pro zvířata;
(25) oděvy, obuv, pokrývky hlavy.

(730) **Břejcha Karel**, Školní náměstí 19, Hostomice, 41752, CZ

(740) PhDr. Alena Lacinová, Náměstí Prokopa Velikého 29/21, Ústí nad Labem, 40001

(210) **O-543389**

(220) 30.10.2017

(320) 30.10.2017

(511) 3, 5, 21, 40, 41, 42

(540)

Gautama

(510) (3) parfémovaná mýdla, parfémové oleje, parfémované krémy, parfémované vody, parfémy, toaletní vody, minerální vody ve spreji pro kosmetické účely, aromatické látky na parfémy, oleje do parfémů a voňavek, kosmetika a kosmetické přípravky, čistící oleje, čistící prostředky, deodoranty pro zvířata, depilační přípravky, kosmetické tužky, kosmetická séra, krémy na kůži, laky na nehty, lepidla pro kosmetické účely, líčidla, odlakovače (kosmetické), spreje na osvěžení dechu, dekorativní kosmetika, pudr (líčidlo), rtěnky, korektory (kosmetika), lesky na rty, balzám na rty, ústní voda, vonné tyčinky, depilační vosk, vosky na vlasy, zubní pasty, šampony, vlasové kondicionéry, masky na vlasy, přípravky pro péči o vlasy, hydratační přípravky, pleťové oleje, voskové kůry na vlasy, kosmetika v podobě olejů, peelings ke kosmetickým účelům, tělová mléka, tonika (kosmetika), přípravky z aloe vera pro kosmetické účely; (5) potravinové doplňky a dietetické přípravky, vitamínové doplňky, výživové doplňky, přípravky na léčbu akné, přípravky z aloe vera pro farmaceutické účely, aminokyseliny pro lékařské účely, dezinfekční přípravky, antioxidační tablety, bílkovinné doplňky stravy, bílkovinné potraviny pro lékařské účely, čichací soli, deodoranty na oděvy a textil, farmaceutické přípravky, farmaceutické přípravky proti lupům, glukóza pro lékařské účely, glukóza pro použití jako přísada do jídla pro léčebné účely, lecitin (potravinové doplňky), potravinové doplňky ze lněného semínka, potravinové doplňky z lněného oleje, farmaceutické přípravky proti lupům, masti na popáleniny od slunce, masti pro farmaceutické účely, mentol, přípravky proti pocení nohou, potravinové doplňky z droždí, proteinové potravinové doplňky, propolisové potravinové doplňky, léčivá pleťová tonika, pročišťující přípravky, potravinové doplňky z pšeničných klíčků, přípravky pro detoxikaci metabolismu, koupelové přípravky pro léčebné účely, léčivé přípravky na podporu růstu vlasů, séra, soli minerálních vod, soli do minerálních koupelí, soli pro lékařské účely, vlákniny (dietetické), vzduch deodorizující přípravky; (21) lahvičky na parfémy, rozprašovače na parfémy, aplikátory kosmetiky; (40) zakázková výroba parfémů, vůní a kosmetiky; (41) vzdělávací služby v oblasti kosmetiky, písemné školicí kurzy, vydávání školicích manuálů, organizování školicích kurzů, školení (pořádání a řízení), zábava; (42) výzkum v oblasti kosmetiky, testování kosmetických přípravků, kontrola kosmetických výrobků, výzkum a vývoj v oblasti chemie.

(730) **Gautama s.r.o.**, Bryksova 947/21, Praha 9, Černý Most, 19800, CZ

(740) AK Jan Bárta, JUDr. Jan Bárta, advokát, Kaprova 42/14, Praha 1, 11000

(210) **O-543410**

(220) 31.10.2017

(320) 31.10.2017

(511) 9, 14, 16, 21, 25, 35, 41

(540)

MUZIKÁLNÍ MAFIE

(510) (9) audio CD, audio expandéry, disky kompaktní (audio video), disky s nahraným zvukovým záznamem, DVD, gramofonové desky, hudební kazety, hudební nahrávky, hudební video nahrávky, hudební zvukové záznamy, elektronické publikace ke stažení, kompaktní disky s hudbou, kryty na mobilní telefony, magnetická média, magnetické disky, nahraná DVD, nahraná hudební DVD, nahraná hudební videa, nahrané CD, nosiče dat, nosiče zvukových nahrávek, optické disky se zvukovým záznamem, pásky pro zvukové záznamy, zvukové záznamy; (14) drahé kameny, perly a drahé kovy, jakož i jejich imitace, šperky, klenoty a šperky; (16) tiskoviny; (21) sochy, figurky, plakety a medaile a umělecké předměty vyrobené z materiálů jako porcelán, terakota nebo sklo, zahrnuté v této třídě; (25) oděvy; (35) reklama, marketing a propagační služby; (41) služby v oblasti vzdělávání, zábavy a sportu.

(730) **Hubač Tomáš JUDr.**, Národní obrany 963/62, Praha 6, Bubeneč, 16000, CZ

(210) **O-543411**

(220) 31.10.2017

(320) 31.10.2017

(511) 9, 14, 16, 21, 25, 35, 41

(540)

MAFIE

(510) (9) audio CD, audio expandéry, disky kompaktní (audio video), disky s nahraným zvukovým záznamem, DVD, gramofonové desky, hudební kazety, hudební nahrávky, hudební video nahrávky, hudební zvukové záznamy, elektronické publikace ke stažení, kompaktní disky s hudbou, kryty na mobilní telefony, magnetická média, magnetické disky, nahraná DVD, nahraná hudební DVD, nahraná hudební videa, nahrané CD, nosiče dat, nosiče zvukových nahrávek, optické disky se zvukovým záznamem, pásky pro zvukové záznamy, zvukové záznamy; (14) drahé kameny, perly a drahé kovy, jakož i jejich imitace, šperky, klenoty a šperky; (16) tiskoviny; (21) sochy, figurky, plakety a medaile a umělecké předměty vyrobené z materiálů jako porcelán, terakota nebo sklo, zahrnuté v této třídě; (25) oděvy; (35) reklama, marketing a propagační služby; (41) služby v oblasti vzdělávání, zábavy a sportu.

(730) **Hubač Tomáš JUDr.**, Národní obrany 963/62, Praha 6, Bubeneč, 16000, CZ

(210) **O-543435**

(220) 01.11.2017

(320) 01.11.2017

(511) 21, 29, 30, 35, 39, 43

(540)



(510) (21) krabice, obaly a tašky na rozvoz hotových jídel a rychlého občerstvení, zejména na pizzu, těstoviny, saláty a pokrmy asijské kuchyně, spadající do této třídy; (29) zeleninové a jiné saláty, zpracované masové výrobky v rámci této třídy; (30) pizza, omáčky na pizzy, plněná pizza, těsto na pizzu a hotová jídla, zejména těstoviny v rámci této třídy, zálivky na saláty, salátové dressingy; (35) franchisingové služby a řízení franchisingové sítě, pomoc při řízení obchodní činnosti, obchodní poradenské služby, franchisingové manuály, administrativní zpracování přijatých objednávek, automatizované zpracování dat, reklamní a inzertní služby, aranžování výkladů, propagace reklama a marketing, rozšiřování reklamy prostřednictvím reklamních poutačů; (39) rozvoz a distribuce nápojů, rychlého občerstvení a hotových jídel, zejména pizzy, těstovin, salátů a studené kuchyně, dodávka jídel na objednávku, dodávky jídel objednaných prostřednictvím prostředků komunikace na dálku; (43) příprava nápojů, rychlého občerstvení a hotových jídel, zejména pizzy, těstovin, salátů a studené kuchyně, příprava jídel na objednávku, hostinská a restaurační činnost, poskytování gastronomických služeb, služby týkající se odnosu jídel a potravinových přípravků prostřednictvím on-line počítačové sítě.

(591) Barevná

(730) **Vosime.cz Holding s.r.o.**, Dukelská 526, Šenov u Nového Jičína, 74242, CZ

(740) Mgr. Ivan Rámeš, advokát, Skácelova 2792/34, Brno, 61200

(210) **O-543436**
(220) 01.11.2017
(320) 01.11.2017
(511) 21, 29, 30, 35, 39, 43
(540)



(510) (21) krabice, obaly a tašky na rozvoz hotových jídel a rychlého občerstvení, zejména na pizzu, těstoviny, saláty a pokrmy asijské kuchyně, spadající do této třídy; (29) zeleninové a jiné saláty, zpracované masové výrobky v rámci této třídy; (30) pizza, omáčky na pizzy, plněná pizza, těsto na pizzu a hotová jídla, zejména těstoviny v rámci této třídy, zálivky na saláty, salátové dressingy; (35) franchisingové služby a řízení franchisingové sítě, pomoc při řízení obchodní činnosti, obchodní poradenské služby, franchisingové manuály, administrativní zpracování přijatých objednávek, automatizované zpracování dat, reklamní a inzertní služby, aranžování výkladů, propagace reklama a marketing, rozšiřování reklamy prostřednictvím reklamních poutačů; (39) rozvoz a distribuce nápojů, rychlého občerstvení a hotových jídel, zejména pizzy, těstovin, salátů a studené kuchyně, dodávka jídel na objednávku, dodávky jídel objednávaných prostřednictvím prostředků komunikace na dálku; (43) příprava nápojů, rychlého občerstvení a hotových jídel, zejména pizzy, těstovin, salátů a studené kuchyně, příprava jídel na objednávku, hostinská a restaurační činnost, poskytování gastronomických služeb, služby týkající se odnosu jídel a potravinových přípravků prostřednictvím on-line počítačové sítě.

(591) Barevná
(730) **Vosime.cz Holding s.r.o.**, Dukelská 526, Šenov u Nového Jičína, 74242, CZ
(740) Mgr. Ivan Rámeš, advokát, Skácelova 2792/34, Brno, 61200

(210) **O-543499**
(220) 03.11.2017
(320) 03.11.2017
(511) 2, 16, 37
(540)



(510) (2) barvy, nátěry, laky pro průmysl, řemesla a umění, barviva; (16) materiály pro umělce a malíře, malířské štětce, instruktážní a výukové materiály; (37) stavebnictví.

(591) Barevná
(730) **ALPRELI s.r.o.**, Rybná 716/24, Praha 1, Staré Město, 11000, CZ

(210) **O-543648**
(220) 09.11.2017
(320) 09.11.2017
(511) 10, 25
(540)



(510) (10) zdravotní obuv; (25) dětská obuv.
(730) **MEDICO PREVENT s.r.o.**, Za Humny 1845/7, Šlapanice u Brno, 66451, CZ

(210) **O-543678**
(220) 10.11.2017
(320) 10.11.2017
(511) 32, 35, 40
(540)

Zbraslavská koza

(510) (32) piva všeho druhu, minerální vody, šumivé nápoje a jiné nápoje nealkoholické, nápoje a šťávy ovocné, sirupy a jiné přípravky k zhotovování nápojů; (35) reklama, propagace a inzerce prostřednictvím všech druhů médií, marketing, zprostředkovatelská činnost v oblasti obchodu s reklamními materiály všeho druhu, zejména s výrobky ze skla, porcelánu a majoliky, s textilními výrobky, jako jsou například trička, mikiny, zástěry, čepice, s ubrusy, papírenským zbožím, tácky, etiketami, kalendáři, tiskovinami, publikacemi, časopisy a knihami, s pivem a nealkoholickými nápoji; (40) pivovarnictví - výroba piva všeho druhu, sladovnictví.

(730) **Křenková Dominika**, Kaškova 659, Praha 5 - Zbraslav, 15600, CZ
(740) Ing. Michal Jupa, patentový zástupce, Na Baních 1385, Praha 5 - Zbraslav, 15600

(210) **O-543706**
(220) 13.11.2017
(320) 13.11.2017
(511) 35, 37, 39
(540)



(510) (35) obchodní činnost a to prodej ocelového materiálu, železničních kolejnic, drobného kolejiva (vrtule, podkladnice, šrouby, svěrky, podložky Fe apod.), dřevěných pražců; (37) výstavba, rekonstrukce a údržba budov, mostů, železnic, silnic inženýrských sítí a jiných směrových staveb; (39) přeprava zboží, poskytování služeb v oblasti provozování nákladní silniční a drážní dopravy.

(730) **TORAMOS, s.r.o.**, Tovární 129/1001, Český Těšín, 73701, CZ

(210) **O-543707**
(220) 13.11.2017
(320) 13.11.2017
(511) 35, 41, 45
(540)



(510) (35) propagační činnost a reklama za účelem podpory osob v nepříznivé sociální situaci, osob se zkušeností s duševní nemocí, s mentálním či tělesným znevýhodněním při jejich sociálním začleňování a za účelem pořádání programů a služeb pro tyto osoby, obchodní zprostředkování zakázek pro chráněná pracovní místa a pomoc při odbytu jejich výrobků; (41) výchova, vzdělávání lidí s duševním onemocněním, případně jiným handicapem k posílení jejich samostatnosti a jejich sebedůvěry tak, aby mohli vést plnohodnotný život podle svých představ, řízení a organizace sportovních, kulturních a společenských akcí, školení a praktická příprava asistentů, odborné semináře a setkání v oblasti léčby, rehabilitace a další pomoci lidem s duševním onemocněním, případně s jiným handicapem; (45) sociální služby, zejména chráněné bydlení, podpora samostatného bydlení, sociální rehabilitace, služba sociálně terapeutické dílny, služby zaměstnanosti pro osoby se zdravotním a duševním onemocněním, doprovod lidí s duševním onemocněním případně jiným handicapem k posílení jejich samostatnosti a jejich sebedůvěry tak, aby mohli vést plnohodnotný život podle svých představ.

(730) **FOKUS Liberec o.p.s.**, Nezvalova 18/662, Liberec 15, 46015, CZ

(210) **O-543720**
(220) 13.11.2017
(320) 13.11.2017
(511) 21
(540)

Linda

(510) (21) sklářské výrobky všeho druhu - v rámci této třídy, výrobky užitého a uměleckého skla hladkého a zušlechťeného.

(730) **Crystalex CZ, s.r.o.**, Masarykovo nábřeží 236/30, Praha 1, Nové Město, 11000, CZ

(740) Bohemia Patent, Ing. Jana Vandělková, Vodičkova 791/41, Praha 1 - Nové Město, 11000

(210) **O-543723**
(220) 13.11.2017
(320) 13.11.2017
(511) 16
(540)

Dědečku, vyprávěj

(510) (16) vpsovatelné knihy.

(730) **Kopřivová Monika PharmDr.**, Boleslavská 2211, Černošice, 25228, CZ

(210) **O-543822**
(220) 18.11.2017
(320) 18.11.2017
(511) 3, 5
(540)

[n]fibrecare

(510) (3) kosmetika, kosmetické přípravky, parfumerie, přípravky pro osobní hygienu, kosmetické přípravky na vlasy a pokožku hlavy, pleťová kosmetika, přípravky proti stárnutí pleti (anti-aging), podkladová kosmetika, vlasová kosmetika, dekorativní kosmetika, kosmetické pleťové vody, kosmetická tonika, kosmetická mléka, kosmetické masky, kosmetické pleťové masky s vitamíny a přírodními látkami, kosmetické přípravky pro domácí aplikaci, kosmetické přípravky pro aplikaci na estetických klinikách, dermální kryty s kosmetickým účinkem v různých formách (proužky, kolečka pro lokální aplikaci), kosmetická séra, kosmetické pleťové oleje, kosmetické krémy, kosmetické hydratační přípravky, kosmetické peelings, bylinné výtažky pro kosmetické účely, kosmetické zábaly, zábaly na celulitidu, bělicí přípravky na kůži, vlhčené kosmetické ubrousky, přípravky pro ústní hygienu, přípravky pro péči o oči a nehty, líčidla; (5) léčebné pleťové krémy, léčebné pleťové vody a mléka, minerály, vitamíny, farmaceutické produkty anti-aging (prevence proti stárnutí), toaletní přípravky s léčivými účinky, léčivé masti na pokožku, léčivé vlasové přípravky, čisticí přípravky na pokožku pro léčebné účely, léčivé pleťové vody a mléka k péči o pokožku, farmaceutické přípravky určené k léčbě pokožky, bylinné pleťové masky pro terapeutické účely, kosmetické pleťové masky s léčivými účinky, léčiva určená pro domácí použití i pro aplikaci na estetických klinikách, náplasti, obvazy, sublingvalní proužky, potravinové doplňky.

(730) **Nanopharma, a.s.**, Nová 306, Pardubice, Polabiny, 53009, CZ

(740) **PATENT SKY s. r. o.**, Dušní 8/11, Praha 1, 11000

(210) **O-543849**
(220) 20.11.2017
(320) 20.11.2017
(511) 3, 4, 35, 39
(540)



(510) (3) neléčivá mýdla, parfémy, éterické oleje, neléčivé kosmetické přípravky, neléčivé vlasové vody, neléčivé prostředky ústní hygieny, přípravky na osvěžení vzduchu v místnostech; (4) přípravky pro pohlcování, zvlhčování a vázání prachu, svíčky a knoty na svícení; (35) maloobchodní a velkoobchodní služby s výše uvedenými výrobky ve třídách 3 a 4, poskytované jak prostřednictvím katalogů, tak i prostřednictvím elektronických médií, internetových stránek a e-shopů; (39) přeprava zboží, včetně služeb nezbytných pro zajištění přepravy, jako je balení a třídění zboží před odesláním, skladování zboží ve skladech či jiných budovách za účelem jeho uchování a sřežení.

(730) **Flowergift s.r.o.**, Borovnická 836/28, Praha 9, 19700, CZ

(210) **O-543903**
(220) 22.11.2017
(320) 22.11.2017
(511) 37, 42
(540)

ReTechnik

(510) (37) montáž, opravy, revize elektrických zařízení, zdvihacích zařízení, tlakových zařízení a nádob na plyny, revize vázacích a manipulačních prostředků; (42) zkoušky elektrických zařízení, zdvihacích zařízení, tlakových zařízení a nádob na plyny.
(591) Barevná
(730) **ReTechnik s.r.o.**, Karlova 144/8, Rudná, 25219, CZ
(740) Advokátní kancelář CINK a partneři, s. r. o., Mgr. Ing. Pavel Cink, Veleslavina 363/33, Plzeň, Vnitřní Město, 30100

(210) **O-543942**
(220) 23.11.2017
(320) 23.11.2017
(511) 25
(540)



(510) (25) oděvy, obuv, kloboučnické zboží.
(591) Barevná
(730) **Netušilová Tereza**, Vnitřní 30, Praha 4, 14100, CZ
Škeřík Alois, Rádlo 27, Rádlo, 46803, CZ

(210) **O-543905**
(220) 22.11.2017
(320) 22.11.2017
(511) 16, 33
(540)

ENOTHECA

(510) (16) tiskoviny a tištěné polygrafické výrobky, katalogy, informační brožury a letáky, etikety, viněty; (33) vína a alkoholické nápoje s výjimkou pív.
(730) **Michlovský Miloš Doc. Ing., DrSc.**, Družstevní 818, Rakvice, 69103, CZ
(740) Mgr. Marek Petráňoš, Masarykova 439/9, Brno, Brno-město, 60200

(210) **O-543944**
(220) 23.11.2017
(320) 23.11.2017
(511) 35, 39, 41
(540)



(210) **O-543906**
(220) 22.11.2017
(320) 22.11.2017
(511) 16, 33
(540)

POD VÍCHŮ

(510) (16) tiskoviny a tištěné polygrafické výrobky, katalogy, informační brožury a letáky, etikety, viněty; (33) vína a alkoholické nápoje s výjimkou pív.
(730) **Michlovský Miloš Doc. Ing., DrSc.**, Družstevní 818, Rakvice, 69103, CZ
(740) Mgr. Marek Petráňoš, Masarykova 439/9, Brno, Brno-město, 60200

(510) (35) inzertní, reklamní a propagační služby, zprostředkovatelské a obstaravatelské služby týkající se reklamy, distribuce reklamních materiálů a vzorků zboží; (39) služby poskytované v souvislosti se všemi druhy dopravy, činnost cestovní kanceláře - informace o cestování, jízdních tarifech, řádech a způsobech dopravy, zprostředkování dopravních služeb, průvodcovské služby, poradenské služby v oblasti turismu v oblasti dopravy; (41) činnost vyučovací, výchovná, vzdělávací a zábavní, kulturní aktivity, pořádání zábavních soutěží, nakladatelská, vydavatelská, obstaravatelská a zprostředkovatelská činnost výše uvedených služeb spadajících do tř. 41.

(210) **O-543938**
(220) 23.11.2017
(320) 23.11.2017
(511) 32, 35
(540)

SEMTEX

(510) (32) nealkoholické nápoje, včetně osvěžujících nápojů, energetických nápojů, syrovátkových nápojů, izotonických, hypertonických a hypotonických nápojů (pro použití sportovci a/nebo pro jejich potřeby), minerální a syčené vody, ovocné nápoje a ovocné džusy, sirupy, esence a jiné přípravky ke zhotovování nápojů, jakož i šumivé tablety a prášky ke zhotovování nápojů a nealkoholických koktejlů, ovocné výtažky (nealkoholické), ovocné nektary, ovocné šťávy, šumivé nápoje nealkoholické, příchutě na výrobu nápojů, sirupy na výrobu nápojů; (35) propagační činnost, reklama, pomoc při řízení obchodní činnosti, obchodní administrativy, kancelářské práce.
(730) **Kofola ČeskoSlovensko a.s.**, Nad Porubkou 2278/31a, Ostrava, Poruba, 70800, CZ
(740) Čermák a spol., Mgr. Lukáš Lorenc, advokát, Elišky Peškové 15, Praha 5, 15000

(591) Barevná
(730) **HOP ON - HOP OFF s.r.o.**, Voctářova 261, Praha 8, 18200, CZ
(740) Holubová advokáti s.r.o., Mgr. Štěpán Holub, advokát, Za Poříčskou bránou 365/21, Praha 8, 18600

(210) **O-543954**
(220) 23.11.2017
(320) 23.11.2017
(511) 28, 35
(540)



STRATOSPHERE

- (510) (28) surfovací prkna, desky na surf, surfovací prkno na kiteboarding, prkna na wakeboarding, skateboardy, longboardy, snowboardy, surfovací ploutve, upínací popruhy na nohy na surfová prkna, kolečka ke skateboardům, pádla ke skateboardům, sportovní chrániče na skateboarding, tašky na surfovací prkna, vaky na surfovací prkna, úvazy na surfovací prkna, tašky na skateboardy, vaky na skateboardy; (35) merchandising, reklamní, inzertní a propagační činnost, zásilkový prodej a elektronický obchod (e-shop) prostřednictvím komunikačních sítí (Internet) se surfovacími prkny, wakeboardy, skateboardy, snowboardy, taškami na surfovací prkna, vaky na surfovací prkna, rozšiřování reklamních a propagačních materiálů související s surfovacími prkny, wakeboardy, skateboardy, snowboardy, taškami na surfovací prkna, vaky na surfovací prkna.
- (730) **Kopečný Tomáš**, Pod Beránkou 2471/9, Praha 6, Dejvice, 16000, CZ
Hladík Lukáš, Pod Žvahovem 73/74, Praha 5, Hlubočepy, 15200, CZ
- (740) GATODE s.r.o., Ing. Mgr. Denisa Dudová, Vršovická 478/51, Praha 10, Vršovice, 10100
GATODE s. r. o., Ing. Mgr. Denisa Dudová, Vršovická 478/51, Praha 10, Vršovice, 10100

(210) **O-543986**
(220) 24.11.2017
(320) 24.11.2017
(511) 9, 13, 21, 25
(540)

KOZAP

UHERSKÝ BROD ZBRANĚ A STŘELIVO, spol. s r.o.

- (510) (9) zaměřovací dalekohledy pro střelné zbraně, puškohledy, zaměřovací optika, montáže (nosiče) puškohledů; (13) ruční palné zbraně včetně loveckých a sportovních, vzduchovky a vzduchové pistole, náhradní díly a příslušenství k těmto zbraním, střelivo a náboje, obrané prostředky jako například paralyzéry, ohňostroje; (21) porcelán a sklo s loveckými motivy; (25) oděvy, klobouky, čepice a obuv pro lov, sport a volný čas.
- (591) Barevná
- (730) **KOZAP Uh.Brod - zbraně a střelivo, spol. s r.o.**, Bánov č. p. 134, Bánov, 68754, CZ
- (740) Kania, Sedlák, Smola, Ing. Jiří Malůšek, Mendlovo náměstí 157/1, Brno, Staré Brno, 60300

(210) **O-543993**
(220) 24.11.2017
(320) 24.11.2017
(511) 6, 16, 18, 20, 21, 22, 24, 25, 28, 32, 34
(540)

Probouzení zimního spánku

- (510) (6) drobné kovové železářské výrobky - zejména kovové uzávěry na lahve, kovové uzávěry na nádoby, kovové zátky, kovové špunty, kovové špunty; (16) papír a lepenka, tiskárenské výrobky, papírnické zboží a kancelářské potřeby s výjimkou nábytku, lepidla pro kancelářské potřeby nebo pro domácnost, instruktážní a výukové materiály, plastové archy, fólie a sáčky pro balení a obaly; (18) aktovky, tašky, peněženky; (20) nádoby na skladování a přepravu, ne kovové; (21) domácí a kuchyňské potřeby a nádoby, výrobky ze skla, porcelánu a kameniny; (22) markýzy z textilních a syntetických materiálů, lodní plachty, pytle pro přepravu a skladování sypkých materiálů; (24) textilie a náhražky textilií; (25) oděvy, pokrývky hlavy; (28) hry, hračky a výrobky určené k hraní; (32) piva, minerální a sycené vody a jiné nealkoholické nápoje, ovocné nápoje a ovocné šťávy, sirupy a jiné přípravky pro přípravu nápojů; (34) zápalky.
- (730) **Národní památkový ústav, územní památková správa v Českých Budějovicích**, nám. Přemysla Otakara II. 34, České Budějovice, 37021, CZ

(210) **O-543996**
(220) 27.11.2017
(320) 27.11.2017
(511) 3, 5, 30
(540)

IMUNOXAL

- (510) (3) přípravky prací a bělicí, čistící, lešticí, odmašťovací, mýdlo, výrobky kosmetické, zejména krémy, tělová mléka, výrobky voňavkářské, zejména parfémy, toaletní vody, éterické oleje, vodičky a barvy na vlasy, zubní pasty, ústní vody a prášky na zuby, osobní a ústní deodoranty, vlasové přípravky; (5) výrobky veterinářské a farmaceutické, výrobky hygienické v rámci této třídy (zejména kalhotky, ubrousky, vložky, vata, tampóny), výrobky dietetické pro děti a nemocné pro léčebné účely, výrobky chemické pro účely lékařské, multivitaminové přípravky a nápoje pro léčebné účely, potravinové doplňky k léčebným účelům, posilující a podpůrné minerální látky a vitamíny k léčebným účelům, balzámy, krémy a masti pro lékařské účely, náplasti, obvazový materiál, prostředky dezinfekční, k hubení rostlinných a živočišných škůdců, antiparazitní látky; (30) potravní doplňky neléčebné pro posílení imunity organismu a zlepšení zdraví rostlinného původu v tuhém i tekutém stavu ve formě práškových směsí, kapek, sirupů, gelů, past, tablet, šumivých tablet, pastilek, dražé, tobolek, kapslí, bonbónů, želé, prášků, vše výše uvedené pro neléčebné účely a v rámci této třídy.
- (730) **Folio Pharm s.r.o.**, Boženy Němcové 2809, Pardubice, Zelené Předměstí, 53002, CZ

(210) **O-544012**
(220) 27.11.2017
(320) 27.11.2017
(511) 30, 41, 43
(540)



- (510) (30) káva, čaj, kakao a náhražky kávy, rýže, tapioka a ságo, mouka a přípravky vyrobené z obilnin, chléb, zákusky a cukrovinky, produkty určené ke konzumaci v mraženém stavu, cukr, med, melasa, droždí, kypřicí prášek do pečiva, sůl, hořčice, ocet, omáčky (ochucovadla), koření,

led; (41) vzdělávání, školení, zábava, sportovní a kulturní činnosti; (43) stravovací služby, přechodné ubytování.

(730) **Padrul Natalia**, Sýkorova 339, Jesenice, 25242, CZ

(210) **O-544018**

(220) 27.11.2017

(320) 27.11.2017

(511) 16, 35

(540)

PICK a GANZ

(510) (16) psací potřeby, pera (psací potřeby), psací soupravy, násadky na pera, propisky, kuličková pera, gelová pera, plnicí pera, náplně do kuličkových per, kancelářské psací potřeby, pouzdra na psací potřeby, násady na psací potřeby pro lepší uchycení, kreslicí potřeby a pomůcky, potřeby pro umělce, tužky, barevné tužky, soupravy tužek, pastelky, zvýrazňovače, popisovače a značkovače, fixy, korekturní a zmizikovací prostředky, kreslicí křídly, papírenské zboží, učební, školní a kancelářské potřeby a pomůcky; (35) merchandising, reklamní, inzertní a propagační činnost, informačně-obchodní činnost, velkoobchodní a maloobchodní prodej související s psacími potřebami, pery jako psacími potřebami, kancelářskými psacími potřebami a papírenským zbožím, zásilkový prodej a elektronický obchod (e-shop) prostřednictvím komunikačních sítí (Internet) s psacími potřebami, pery jako psacími potřebami, kancelářskými psacími potřebami a papírenským zbožím, rozšiřování reklamních a propagačních materiálů souvisejících s psacími potřebami, pery jako psacími potřebami, kancelářskými psacími potřebami a papírenským zbožím, organizování propagačních nebo komerčních výstav a předvádění výrobků a služeb pro komerční a reklamní účely.

(730) **Kopečný Tomáš**, Pod Beránkou 2471/9, Praha 6, Dejvice, 16000, CZ

(740) GATODE s. r. o., Ing. Mgr. Denisa Dudová, Vršovická 478/51, Praha 10, Vršovice, 10100

(210) **O-544019**

(220) 27.11.2017

(320) 27.11.2017

(511) 16, 35

(540)

STYLO MÉTÉORE

(510) (16) psací potřeby, pera (psací potřeby), psací soupravy, násadky na pera, propisky, kuličková pera, gelová pera, plnicí pera, náplně do kuličkových per, kancelářské psací potřeby, pouzdra na psací potřeby, násady na psací potřeby pro lepší uchycení, kreslicí potřeby a pomůcky, potřeby pro umělce, tužky, barevné tužky, soupravy tužek, pastelky, zvýrazňovače, popisovače a značkovače, fixy, korekturní a zmizikovací prostředky, kreslicí křídly, papírenské zboží, učební, školní a kancelářské potřeby a pomůcky; (35) merchandising, reklamní, inzertní a propagační činnost, informačně-obchodní činnost, velkoobchodní a maloobchodní prodej související s psacími potřebami, pery jako psacími potřebami, kancelářskými psacími potřebami a papírenským zbožím, zásilkový prodej a elektronický obchod (e-shop) prostřednictvím komunikačních sítí (Internet) s psacími potřebami, pery jako psacími potřebami, kancelářskými psacími potřebami a papírenským zbožím, rozšiřování reklamních a propagačních materiálů souvisejících s psacími potřebami, pery jako psacími potřebami, kancelářskými psacími potřebami a papírenským zbožím, organizování propagačních nebo komerčních výstav a předvádění výrobků a služeb pro komerční a reklamní účely.

(730) **Kopečný Tomáš**, Pod Beránkou 2471/9, Praha 6, Dejvice, 16000, CZ

(740) GATODE s. r. o., Ing. Mgr. Denisa Dudová, Vršovická 478/51, Praha 10, Vršovice, 10100

(210) **O-544020**

(220) 27.11.2017

(320) 27.11.2017

(511) 16, 35

(540)

BAIGNOL & FARJO

(510) (16) psací potřeby, pera (psací potřeby), psací soupravy, násadky na pera, propisky, kuličková pera, gelová pera, plnicí pera, náplně do kuličkových per, kancelářské psací potřeby, pouzdra na psací potřeby, násady na psací potřeby pro lepší uchycení, kreslicí potřeby a pomůcky, potřeby pro umělce, tužky, barevné tužky, soupravy tužek, pastelky, zvýrazňovače, popisovače a značkovače, fixy, korekturní a zmizikovací prostředky, kreslicí křídly, papírenské zboží, učební, školní a kancelářské potřeby a

pomůcky; (35) merchandising, reklamní, inzertní a propagační činnost, informačně-obchodní činnost, velkoobchodní a maloobchodní prodej související s psacími potřebami, pery jako psacími potřebami, kancelářskými psacími potřebami a papírenským zbožím, zásilkový prodej a elektronický obchod (e-shop) prostřednictvím komunikačních sítí (Internet) s psacími potřebami, pery jako psacími potřebami, kancelářskými psacími potřebami a papírenským zbožím, rozšiřování reklamních a propagačních materiálů souvisejících s psacími potřebami, pery jako psacími potřebami, kancelářskými psacími potřebami a papírenským zbožím, organizování propagačních nebo komerčních výstav a předvádění výrobků a služeb pro komerční a reklamní účely.

(730) **Kopečný Tomáš**, Pod Beránkou 2471/9, Praha 6, Dejvice, 16000, CZ

(740) GATODE s. r. o., Ing. Mgr. Denisa Dudová, Vršovická 478/51, Praha 10, Vršovice, 10100

(210) **O-544021**

(220) 27.11.2017

(320) 27.11.2017

(511) 16, 35

(540)

ESCRITOR

(510) (16) psací potřeby, pera (psací potřeby), psací soupravy, násadky na pera, propisky, kuličková pera, gelová pera, plnicí pera, náplně do kuličkových per, kancelářské psací potřeby, pouzdra na psací potřeby, násady na psací potřeby pro lepší uchycení, kreslicí potřeby a pomůcky, potřeby pro umělce, tužky, barevné tužky, soupravy tužek, pastelky, zvýrazňovače, popisovače a značkovače, fixy, korekturní a zmizikovací prostředky, kreslicí křídly, papírenské zboží, učební, školní a kancelářské potřeby a pomůcky; (35) merchandising, reklamní, inzertní a propagační činnost, informačně-obchodní činnost, velkoobchodní a maloobchodní prodej související s psacími potřebami, pery jako psacími potřebami, kancelářskými psacími potřebami a papírenským zbožím, zásilkový prodej a elektronický obchod (e-shop) prostřednictvím komunikačních sítí (Internet) s psacími potřebami, pery jako psacími potřebami, kancelářskými psacími potřebami a papírenským zbožím, rozšiřování reklamních a propagačních materiálů souvisejících s psacími potřebami, pery jako psacími potřebami, kancelářskými psacími potřebami a papírenským zbožím, organizování propagačních nebo komerčních výstav a předvádění výrobků a služeb pro komerční a reklamní účely.

(730) **Kopečný Tomáš**, Pod Beránkou 2471/9, Praha 6, Dejvice, 16000, CZ

(740) GATODE s. r. o., Ing. Mgr. Denisa Dudová, Vršovická 478/51, Praha 10, Vršovice, 10100

(210) **O-544023**

(220) 27.11.2017

(320) 27.11.2017

(511) 16, 35

(540)

WILLIAMSON - TORINO

(510) (16) psací potřeby, pera (psací potřeby), psací soupravy, násadky na pera, propisky, kuličková pera, gelová pera, plnicí pera, náplně do kuličkových per, kancelářské psací potřeby, pouzdra na psací potřeby, násady na psací potřeby pro lepší uchycení, kreslicí potřeby a pomůcky, potřeby pro umělce, tužky, barevné tužky, soupravy tužek, pastelky, zvýrazňovače, popisovače a značkovače, fixy, korekturní a zmizikovací prostředky, kreslicí křídly, papírenské zboží, učební, školní a kancelářské potřeby a pomůcky; (35) merchandising, reklamní, inzertní a propagační činnost, informačně-obchodní činnost, velkoobchodní a maloobchodní prodej související s psacími potřebami, pery jako psacími potřebami, kancelářskými psacími potřebami a papírenským zbožím, zásilkový prodej a elektronický obchod (e-shop) prostřednictvím komunikačních sítí (internet) s psacími potřebami, pery jako psacími potřebami, kancelářskými psacími potřebami a papírenským zbožím, rozšiřování reklamních a propagačních materiálů souvisejících s psacími potřebami, pery jako psacími potřebami, kancelářskými psacími potřebami a papírenským zbožím, organizování propagačních nebo komerčních výstav a předvádění výrobků a služeb pro komerční a reklamní účely.

(730) **Kopečný Tomáš**, Pod Beránkou 2471/9, Praha 6, Dejvice, 16000, CZ

(740) GATODE s. r. o., Ing. Mgr. Denisa Dudová, Vršovická 478/51, Praha 10, Vršovice, 10100

(210) **O-544024**

(220) 27.11.2017

(320) 27.11.2017

(511) 16, 35

(540)

BÖHLER

(510) (16) psací potřeby, pera (psací potřeby), psací soupravy, násadky na pera, propisky, kuličková pera, gelová pera, plnicí pera, náplně do kuličkových per, kancelářské psací potřeby, pouzdra na psací potřeby, násady na psací potřeby pro lepší uchycení, kreslicí potřeby a pomůcky, potřeby pro umělce, tužky, barevné tužky, soupravy tužek, pastelky, zvyrazňovače, popisovače a značkovače, fixy, korekturní a zmizikovací prostředky, kreslicí křídly, papírenské zboží, učební, školní a kancelářské potřeby a pomůcky; (35) merchandising, reklamní, inzertní a propagační činnost, informačně-obchodní činnost, velkoobchodní a maloobchodní prodej související s psacími potřebami, pery jako psacími potřebami, kancelářskými psacími potřebami a papírenským zbožím, zásilkový prodej a elektronický obchod (e-shop) prostřednictvím komunikačních sítí (internet) s psacími potřebami, pery jako psacími potřebami, kancelářskými psacími potřebami a papírenským zbožím, rozšiřování reklamních a propagačních materiálů souvisejících s psacími potřebami, pery jako psacími potřebami, kancelářskými psacími potřebami a papírenským zbožím, organizování propagačních nebo komerčních výstav a předvádění výrobků a služeb pro komerční a reklamní účely.

(730) **Kopečný Tomáš**, Pod Beránkou 2471/9, Praha 6, Dejvice, 16000, CZ

(740) GATODE s. r. o., Ing. Mgr. Denisa Dudová, Vršovická 478/51, Praha 10, Vršovice, 10100

(210) **O-544025**

(220) 27.11.2017

(320) 27.11.2017

(511) 16, 35

(540)

DUNN-PEN

(510) (16) psací potřeby, pera (psací potřeby), psací soupravy, násadky na pera, propisky, kuličková pera, gelová pera, plnicí pera, náplně do kuličkových per, kancelářské psací potřeby, pouzdra na psací potřeby, násady na psací potřeby pro lepší uchycení, kreslicí potřeby a pomůcky, potřeby pro umělce, tužky, barevné tužky, soupravy tužek, pastelky, zvyrazňovače, popisovače a značkovače, fixy, korekturní a zmizikovací prostředky, kreslicí křídly, papírenské zboží, učební, školní a kancelářské potřeby a pomůcky; (35) merchandising, reklamní, inzertní a propagační činnost, informačně-obchodní činnost, velkoobchodní a maloobchodní prodej související s psacími potřebami, pery jako psacími potřebami, kancelářskými psacími potřebami a papírenským zbožím, zásilkový prodej a elektronický obchod (e-shop) prostřednictvím komunikačních sítí (internet) s psacími potřebami, pery jako psacími potřebami, kancelářskými psacími potřebami a papírenským zbožím, rozšiřování reklamních a propagačních materiálů souvisejících s psacími potřebami, pery jako psacími potřebami, kancelářskými psacími potřebami a papírenským zbožím, organizování propagačních nebo komerčních výstav a předvádění výrobků a služeb pro komerční a reklamní účely.

(730) **Kopečný Tomáš**, Pod Beránkou 2471/9, Praha 6, Dejvice, 16000, CZ

(740) GATODE s. r. o., Ing. Mgr. Denisa Dudová, Vršovická 478/51, Praha 10, Vršovice, 10100

(210) **O-544063**

(220) 29.11.2017

(320) 29.11.2017

(511) 16, 35, 41

(540)

*Balkan
Dance*

(510) (16) tištěné vstupenky na akce, propagační publikace, tištěné propagační materiály; (35) propagace a reklama; (41) taneční akce, zprostředkování

vstupenek na zábavní akce, rezervace vstupenek na zábavní akce, služby zajišťování vstupenek na zábavní akce, objednávání vystoupení umělců na akce (služby organizátora), informační služby o vstupenkách na zábavní akce, organizování a pořádání festivalů, služby v oblasti hudebních festivalů, hudební vystoupení, hudební koncerty, hudební zábava, živé hudební koncerty, hudební skupiny (zábava), pořádání hudebních akcí, produkce hudebních vystoupení, hudební produkce, živá taneční vystoupení, organizování tanečních akcí, organizování tanečních vystoupení, produkce zábavních představení s tanečnicí organizování tanečních soutěží, umělecké vedení hudebních vystoupení, organizování kulturních a uměleckých akcí.

(730) **Kmošena Jakub**, Šaldova 476/9, Praha 8, Karlín, 18600, CZ

Lalík Roman, I.mája 901/13, Púchov, 02001, SK

(740) Advokátní kancelář CINK a partneři, s. r. o., Mgr. Ing. Pavel Cink, Veleslavínova 363/33, Plzeň, Vnitřní Město, 30100

(210) **O-544087**

(220) 29.11.2017

(320) 29.11.2017

(511) 3

(540)



(510) (3) čisticí prostředky, přípravky a látky, vše pro praní, přípravky na udržování tkanin, změkčovačla tkanin, bělicí přípravky, přípravky pro odstraňování skvrn, mýdla, mýdla pro rozjasnění textilií, přípravky na ruční praní oděvu a textilií, škrob na prádlo, čisticí, lešticí, odmašťovací a abrazivní přípravky.

(591) Barevná

(730) **Unilever N.V.**, Weena 455, 3013 AL, Rotterdam, NL

(740) Baker & McKenzie s.r.o., advokátní kancelář, JUDr. Jiří Čermák, advokát, Klimentská 1216/46, Praha 1, Nové Město, 11000

(210) **O-544088**

(220) 29.11.2017

(320) 29.11.2017

(511) 25, 35

(540)

B•air

(510) (25) oděvy; (35) maloobchodní prodej oblečení, velkoobchodní prodej oblečení, on-line maloobchodní služby zaměřené na oděvy.

(730) **Promo Life s.r.o.**, Jitrocelová 1992/4, Praha 5, 15500, CZ

(210) **O-544089**
(220) 29.11.2017
(320) 29.11.2017
(511) 16, 21, 32, 34, 41, 43
(540)



(510) (16) pasparty, plakáty, plakáty velké plošné, rozetky, účtenky, papírové tabule, papírové visačky, novoroční přání, letáky, jídelní listky, papírové ubrousky, tužky; (21) tácky papírové, pohárky skleněné, sklenice, poháry keramické, holby keramické, stojany na jídelní listky, keramické a porcelánové tácky, porcelánové džbány, kelímky, papírové láhve; (32) pivo, lehká piva a ležáky, vody minerální a šumivé a jiné nealkoholické nápoje, nápoje na bázi piva, sirupy a jiné přípravky k přípravě nápojů; (34) skleněné popelníky, porcelánové popelníky, keramické popelníky; (41) služby v oblasti zábavy, sportovní a kulturní aktivity; (43) služby spojené s provozováním pohostinství, restaurace, dočasné ubytování.

(730) **Pivovary Staropramen s.r.o.**, Nádražní 43/84, Praha 5, 15000, CZ
(740) Havel, Holásek & Partners s.r.o., Mgr. Ivan Rámeš advokát, Na Florenci 2116/15, Praha 1, Nové Město, 11000

(210) **O-544090**
(220) 08.12.2017
(320) 29.11.2017
(511) 16, 33, 35, 41, 43
(540)

U Sommeliera

(510) (16) tiskárenské výrobky; (33) alkoholické nápoje (s výjimkou piva); (35) reklamní, marketingové a propagační služby; (41) výchova, vzdělávání, zábava a sportovní činnost; (43) dočasné ubytování.
(730) **Valda PC s.r.o.**, Střelecká 378, Valtice, 69142, CZ

(210) **O-544091**
(220) 29.11.2017
(320) 29.11.2017
(511) 9, 28, 35, 41, 42
(540)

Firma jako hra

(510) (9) materiály pro vzdělávací kurzy ke stažení, vzdělávací software, zařízení ke sledování personálu, software pro řízení obchodní činnosti, aplikace pro řízení pracovních postupů (workflow), software; (28) hračky, hry a žertovné předměty; (35) pomoc při řízení a provozu obchodních podniků, posuzování efektivnosti provozu a racionalizace práce, obchodní nebo podnikatelské informace, pomoc při řízení obchodních nebo průmyslových podniků, poradenství v obchodní činnosti, poradenství a informace v oblasti řízení obchodní činnosti, personální poradenství, poradenské služby při vedení podniků, psychologické testování pro výběr zaměstnanců; (41) organizování a vedení konferencí, organizování a vedení kongresů, koučink (školení), pořádání a vedení pracovních setkání (školení), organizování a vedení seminářů, organizování školení, vydávání knih, vydávání textů, vzdělávací informace, poskytování vzdělávání; (42) aktualizace a údržba počítačového softwaru a programů, programování vzdělávacího softwaru, hosting multimediálního vzdělávacího obsahu, software (tvorba -), software jako služba (SaaS).
(730) **MAGICWARE, společnost s ručením omezeným**, Krohova 2212/75, Praha 6, Dejvice, 16000, CZ

(210) **O-544099**
(220) 30.11.2017
(320) 30.11.2017
(511) 8, 11, 18, 20, 21, 22, 24, 25, 28
(540)

CATTARA touch the freedom

(510) (8) nože, sekery; (11) grily, kempinkové vařiče, osvětlovací zařízení a světelné reflektory, venkovní osvětlení, kapesní baterky a svítilny, přístroje pro osvětlení, topení a vaření pro horolezectví, turistiku a camping, plynové tepelné zářiče; (18) batohy, ruksaky, cestovní zavazadla, sportovní tašky, ledvinky; (20) matrace, venkovní a kempinkový nábytek; (21) grily (neelektrické), přenosné nádoby pro kempování a venkovní použití; (22) lana, provazy, stany, plachty; (24) spací pytle; (25) oděvy, obuv, pokrývky hlavy; (28) sportovní potřeby pro horolezectví, turistiku, camping a ostatní sporty včetně náradí a náčiní pro hry a sporty.

(730) **Compass CZ s.r.o.**, Pražská 17, Nehvizdy, 25081, CZ
(740) FISCHER & PARTNER IP s.r.o., Na hrobcí 294/5, Praha 2, Nové Město, 12800

(210) **O-544122**
(220) 30.11.2017
(320) 30.11.2017
(511) 37, 39, 40, 44
(540)



(510) (37) zavlažování půdy, instalace a údržba zavlažovačích systémů, realizace povalových chodníků, pokládání záhonových obrub, konzultační a poradenské služby v oblasti výše uvedených služeb; (39) likvidace (odvoz a přeprava) odpadu, konzultační a poradenské služby v oblasti výše uvedených služeb; (40) kácení a zpracování dřeva a stromů, rizikové kácení stromů, výškové práce na stromech, štěpkování, likvidace odpadu (zpracování odpadu), konzultační a poradenské služby v oblasti výše uvedených služeb; (44) zahradnické služby, návrhy zahrad, parků, zelených ploch, zahradní architektura, plánování a realizace zahrad, parků, zelených ploch, údržba zahrad, parků, zelených ploch, péče o zahradu a květinové záhony, péče o trávníky, stromy a dřeviny, sekání travnatých ploch, výsadba rostlin a stromů, včetně zahradních, služby v oblasti arboristiky, konzultační a poradenské služby v oblasti výše uvedených služeb, konzultační a poradenské služby v oblasti lesnictví a okrasného zahradnictví.

(730) **Komínek Petr Ing.**, Najdrova 2186, Roztoky, 25263, CZ
(740) Mgr. Martina Zdvihalová, K Pazderně 2031, Benešov, 25601

(210) **O-544204**
(220) 04.12.2017
(320) 04.12.2017
(511) 9, 35, 38, 41, 42
(540)

 Mail Komplet

(510) (9) počítačový software, zařízení na zpracování dat, počítače, nosiče dat magnetické, záznamové disky, kompaktní disky, dvd a ostatní digitální záznamové nosiče, pokladny registrační, kalkulačky, elektronické databáze, elektronicky zaznamenaná data, servery počítačových databází, databanky, data loggery; (35) propagační činnost, reklama a marketing, pomoc při řízení obchodní činnosti, obchodní administrativa, kancelářské práce, poradenská činnost v oblasti propagace, sběr a systematizace dat z obchodní a podnikatelské činnosti, sestavování seznamů pro přímé zasílání reklamních materiálů (direct mailing), analýza reklamy a její účinnosti, analýza reakcí zákazníků, analýza řízení obchodní činnosti, příprava zpráv o analýzách trhu, výzkum a analýza v oblasti manipulace s trhem, statistická analýza, příprava a vývoj kampaně, správa databází; (38) spoje (komunikace); (41) služby v oblasti vzdělávání, poskytování informačních letáků a bulletinů přes email; (42) webhostingové služby a software jako služba a pronájem softwaru, elektronické ukládání dokumentů a archivovaných emailů, testování, analýza a hodnocení zboží jiných subjektů, poradenství v oblasti automatizace, tvorba softwaru, vývoj, tvorba, údržba a rekonstrukce databází.

(730) **Webkomplet s.r.o.**, Klobásova 37/34, Brno, 62500, CZ
(740) VFH Vašíček a partneři s.r.o., advokátní kancelář, JUDr. Milan Vašíček MBA, Lidická 57, Brno, 60200

(210) **O-544206**
(220) 04.12.2017
(320) 04.12.2017
(511) 43
(540)

Elements Restaurant

(510) (43) restaurace (služby).
(730) **PRESIDENT HOTELS MANAGEMENT, s.r.o.**, U dubu 691/48, Praha 4, Braník, 14700, CZ

(210) **O-544211**
(220) 04.12.2017
(320) 04.12.2017
(511) 3, 14, 25
(540)

 MySECRET

(510) (3) kosmetické přípravky, parfumerie, přípravky pro osobní hygienu; (14) klenoty a šperky, pouzdra na šperky a pouzdra na hodiny a hodinky; (25) oděvy, plavky, noční košile a pyžama, spodní prádlo, punčochové zboží, sportovní oblečení, obuv.

(730) **Kopecská Jitka**, Topolská 752, Chrudim, Chrudim II, 53705, CZ
(740) eLegal advokátní kancelář s.r.o., Mgr. Petra Dolejšová, Na příkopě 583/15, Praha 1, Staré Město, 11000

(210) **O-544238**
(220) 05.12.2017
(320) 05.12.2017
(511) 9, 16, 35, 38, 41
(540)



(510) (9) audiovizuální díla, zvukové, obrazové a zvukově obrazové záznamy v analogové nebo digitální podobě na datových nosičích nebo ke stažení na internetu nebo prostřednictvím jiné datové či komunikační sítě, nosiče zvukových, obrazových a zvukově obrazových záznamů a dat nahrané i nenahrané, optické disky, kompaktní disky, DVD, blu-ray disky, gramofonové desky, magnetické pásky, videokazety, magnetické disky, exponované filmy, software, elektronické databáze a katalogy, softwarové aplikace a hry pro počítače, chytré telefony, tablety a jiná komunikační zařízení a zařízení výpočetní techniky, elektronické publikace na nosičích a ke stažení, počítačový hardware, periferní počítačová zařízení, audiovizuální a fotografické přístroje, komunikační zařízení, přístroje pro zachycení, vysílání, přenos, příjem a reprodukci zvuku a obrazu, elektronická zařízení a příslušenství na zpracování dat, audiovizuální přístroje a zařízení, přístroje pro záznam zvuku a obrazu, elektronická navigační zařízení, obaly a pouzdra na nosiče dat a záznamů, brýle, sluneční brýle, pouzdra na brýle, dekorativní magnety, podložky pod myš (příslušenství počítačů); (16) tiskárenské výrobky, knihy, časopisy, fotografie, fotoalba a alba pro sběratele, kalendáře, diáře, poznámkové bloky, plakáty, letáky, nálepky, navštívenky, pohledy, přání, sběratelské karty, katalogy, manuály, vstupenky, poštovní známky, záložky do knih, tisky, grafické reprodukce, mapy, kancelářské potřeby kromě nábytku, kancelářský a dopisní papír, desky na dokumenty, obálky, razítka, lepicí pásky, psací potřeby, školní potřeby, vyučovací pomůcky a potřeby kromě přístrojů, pera, tužky, zvyrazňovače, fixy, gumy na gumování, malířské soupravy pro umělce a děti, štětce, pastelky, krabice z papíru nebo lepenky, papírové tašky, balicí papír; (35) propagační činnost, reklama, marketingové služby, televizní reklama, reklama online, poskytování reklamního prostoru, pronájem reklamního času v komunikačních médiích, licence na výrobky a služby pro třetí osoby (komerční správa), merchandising, grafická úprava pro reklamní účely, organizování obchodních nebo reklamních akcí; (38) televizní vysílání a přenosy, audiovizuální přenosové služby, přenos a vysílání dat, přenos digitálních dat prostřednictvím televize, přenos informací elektronickými prostředky, bezdrátové vysílání, kabelové vysílání, satelitní vysílání, provozování vysílacích zařízení, vysílání programů přes internet, distribuce dat nebo audiovizuálních záznamů prostřednictvím globální počítačové sítě nebo internetu, elektronický přenos dat, streaming zvukového materiálu a video materiálu na internetu, služby přenosu videa na vyžádání (VoD), poskytování internetových diskusních fór, poskytování služeb v oblasti online komunikace, přenos interaktivního zábavního software, přenos zpráv prostřednictvím elektronických médií, informační služby týkající se televizního vysílání; (41) zábava, vzdělávání a výuka, zábavní, sportovní a kulturní aktivity, výroba rozhlasových a televizních pořadů, filmová a video produkce, výroba audiovizuálních nahrávek, zvuková produkce, videoprodukce a fotografování, služby televizního studia, filmová studia, televizní zábava, hudební koncerty prostřednictvím televize, psaní scénářů, výroba titulků, dabing, filmová distribuce, projekce filmů, pronájem a půjčování filmů, organizace kulturních, zábavních a sportovních akcí, organizování a pořádání výstav k zábavním účelům, organizování festivalů, organizování her a soutěží, poskytování služeb zábavních parků, divadelní představení, internetové hry (bez možnosti stažení), vydavatelská činnost a zpravodajství, reportéřské služby, online publikování, poskytování elektronických publikací, zpravodajské programy (služby), informace o zábavě.

(591) Barevná
(730) **Česká televize**, Na hřebenech II 1132/4, Praha 4, Podolí, 14700, CZ

(210) **O-544245**
(220) 06.12.2017
(320) 06.12.2017
(511) 14, 40
(540)



(510) (14) vzácné kovy a jejich slitiny, veškeré šperky, jak z drahých kovů a jejich slitin, tak imitace, např. bižuterie, výrobky ze vzácných kovů a výrobky vzácnými kovy pokovené, drahokamy a polodrahokamy, šperky ve formě přívěsků, hodinářské a chronometrické přístroje, součásti šperků a komponenty ke šperkům, hodinám a hodinkám; (40) zpracování materiálů, zejména drahých kovů a jejich slitin, jiných kovů, drahokamů, polodrahokamů, jakož i zpracování jakýchkoli jiných materiálů při výrobě šperků a komponentů a součástí šperků, zpracování materiálů při výrobě šperkovnic a jiných obalů na šperky.
(591) Barevná
(730) **HALADA spol. s r.o.**, Pařížská 1076/7, Praha 1, Staré Město, 11000, CZ
(740) Mgr. Martina Křížková, LL.M., advokát, Krakovská 1256/24, Praha 1, Nové Město, 11000

(210) **O-544257**
(220) 06.12.2017
(320) 06.12.2017
(511) 35, 41, 42
(540)



(510) (35) aktualizace a údržba dat v počítačových databázích, reklama, sběr údajů do počítačových databází, systematizace údajů do počítačových databází, vedení počítačové evidence, venkovní reklama; (41) měření času při sportovních akcích, pořádání a vedení konferencí, pořádání a vedení seminářů; (42) analýza počítačových systémů, počítačové programování, poradenství v oblasti informačních technologií (IT), převod dat nebo dokumentů z fyzických nosičů na elektronická média, tvorba počítačových systémů.
(591) Barevná
(730) **MGE DATA, spol.s r.o.**, U Šalamounky 769/41, Praha 5, Košíře, 15800, CZ

(210) **O-544261**
(220) 06.12.2017
(320) 06.12.2017
(511) 28, 41
(540)

Zephyr

(510) (28) zařízení na hry, hrací automaty (stroje), hrací automaty na mince, hrací zařízení na bankovky, LCD hrací automaty, zábavní přístroje k použití v hernách, hrací automaty na hazardní hry; (41) hazardní hry, pronájem hracích automatů, poskytování zařízení kasin, pronájem kasino her, služby v oblasti kasin, heren a hazardních her, provozování heren, herní automaty (zábavní služby), provozování sálů s hracími automaty na mince.

(730) **Eagle Investment SICAV plc, acting on behalf of ITT FUND**, Alpine House, Naxxar Road, San Gwann SGN9032, MT
(740) JUDr. Pavel Hrášek, advokát, Týnská 1053/21, Praha 1, Staré Město, 11000

(210) **O-544264**
(220) 06.12.2017
(320) 06.12.2017
(511) 30
(540)

Rainbow Jelly

(510) (30) cukrovinky, ovocné želatinové cukrovinky a ovocné žvýkačky (jiné než pro lékařské účely).
(730) **Lidl Stiftung & Co. KG**, Stiftsbergstrasse 1, 74172 Neckarsulm, DE
(740) Zeiner & Zeiner v.o.s., Mgr. Alexandr Vališ, Maiselova 38/15, Praha 1, 11000

(210) **O-544265**
(220) 06.12.2017
(320) 06.12.2017
(511) 9, 16, 35, 38, 41
(540)

Rozchody

(510) (9) audiovizuální programy, audiovizuální díla na nosičích, audiovizuální díla v digitální podobě; (16) tiskoviny, časopisy, periodika, knihy, databázové produkty v papírové formě; (35) reklamní, inzertní a propagační činnost, marketing; (38) telekomunikace, televizní vysílání, digitální vysílání, televizní vysílání programů, televizní vysílání zábavných, vzdělávacích, výchovných, soutěžních, diskusních a informačních pořadů, šíření, výměna nebo získávání zpráv a informací, šíření elektronických časopisů, informací, elektronických periodik, knih v elektronické podobě, audio a audiovizuálních děl prostřednictvím informační, datové, elektronické, komunikační, telekomunikační nebo počítačové sítě, zejména Internetu, pomocí satelitů a jiných sítí, informační služby na Internetu související s televizním vysíláním, služby na Internetu související s televizním vysíláním, komunikace, poradenská činnost v oblasti sdělovacích prostředků, telekomunikací a informační služby v oblasti telekomunikací, informační kancelář (poskytování informačních služeb prostřednictvím počítačů); (41) tvorba televizních a audiovizuálních pořadů, nakladatelství a vydavatelství, ediční činnost, publikační činnost, nahrávání nosičů zvukových nebo obrazově zvukových, půjčování nahraných zvukových a zvukově obrazových záznamů, šíření audiovizuálních děl, filmová produkce, výchovná, vzdělávací, soutěžní a zábavní činnost, organizace, provozování a provádění her a soutěží i veřejných, výstavní činnost v oblasti kultury, zábavy a vzdělávání, výuka a školení, kurzy, vydávání literatury k danému tématu, výstava knih, fejetonů a článků v periodikách.
(730) **Barrandov Televizní Studio a.s.**, Kříženeckého náměstí 322/5, Praha 5, Hlubočepy, 15200, CZ
(740) Mgr. Kateřina Čápková, advokát, Mikuleckého 1311/8, Praha 4, Braník, 14700

(210) **O-544268**
(220) 06.12.2017
(320) 06.12.2017
(511) 16, 35, 41, 42
(540)

BÁO TIN MOI

(510) (16) noviny, časopisy, knihy, komiksy, tiskoviny; (35) reklamní materiály (zasílání zákazníkům), rozšiřování reklamních a inzertních materiálů, psaní reklamních textů, reklamní texty (vydávání, zveřejňování, oznámení, vyhlášení, publikování); (41) elektronické publikování (DTP), psaní textů (kromě reklamních), zveřejňování textů (kromě reklamních), vydávání elektronických knih a časopisů, vydávání knih; (42) tvorba a správa webových stránek, hosting webových stránek, konzultace v oblasti webových stránek.
(730) **Vietinfo EU, s.r.o.**, Vazovova 3228/3, Praha 4, Modřany, 14300, CZ

(210) **O-544279**
(220) 07.12.2017
(320) 07.12.2017
(511) 35, 41
(540)



(510) (35) administrativní služby, kopírování dokumentů, pořádání veletrhů pro obchodní či reklamní účely, pořádání výstav pro obchodní či reklamní účely, propagace, psychologické testování za účelem výběru zaměstnanců, sestavování katalogů informací pro obchodní či reklamní účely, šíření reklamních materiálů; (41) akademie (vzdělávání), divadelní představení, filmové projekce, gymnastický výcvik, hudební produkce, informace o rekreaci, informace o vzdělávání, informace o zábavě, klubové služby (zábava nebo vzdělávání), knihovnické služby (půjčovny knih), korespondenční kurzy dálkové vzdělávání, koučink (školení), mateřské školy, náboženská výchova, online vydávání elektronických knih a časopisů, pojízdné knihovny, pořádání a uvádění koncertů, pořádání a vedení kolokvií, pořádání a vedení konferencí, pořádání a vedení kongresů, pořádání a vedení osobních vzdělávacích fór, pořádání a vedení seminářů, pořádání a vedení workshopů (školení), pořádání soutěží (vzdělávacích nebo zábavných), pořádání sportovních soutěží, pořádání výstav ke kulturním nebo vzdělávacím účelům, poradenství pro volbu povolání (v oblasti vzdělávání nebo školení), praktický výcvik (předvádění), prázdninové tábory (zábava), předprodej vstupenek (zábava), předvádění varietních představení, předvádění živých vystoupení, profesní rekvalifikace, pronájem audio zařízení, pronájem dekorací (na představení), pronájem divadelních dekorací, pronájem kinematografických přístrojů, pronájem osvětlovacích zařízení pro divadelní scény či televizní studia, pronájem sportovišť, pronájem stadionů, pronájem tenisových dvorců, pronájem uměleckých děl, pronájem videokamer, provozování rekreačních zařízení, provozování sportovních zařízení, průvodcovské služby, půjčování herního vybavení, půjčování hraček, půjčování sportovního vybavení, s výjimkou vozidel, školení, školení prostřednictvím simulátorů, školní vzdělávání, služby baviče, služby osobního trenéra (kondiční trénink), soukromá výuka, sportovní tábory, tělesná výchova, vedení kurzů kondičního cvičení, výcvik aikido, výuka, vzdělávací služby, zábava, zkoušení (pedagogická činnost).

(730) **Dům dětí a mládeže Praha 12-Monet**, Herrmannova 2016/24, Praha 4-Modřany, 14300, CZ

(210) **O-544293**
(220) 07.12.2017
(320) 07.12.2017
(511) 35, 38, 42
(540)



(510) (35) aktualizace a údržba dat v počítačových databázích, aktualizování reklamních materiálů, design reklamních materiálů, dodavatelské služby pro třetí osoby (nákup výrobků a služeb pro jiné podniky), externí administrativní management pro firmy, fakturace, fotokopírování, inzerce poštou, komerční informace a rady pro spotřebitele (spotřebitelská poradna), prezentace výrobků v komunikačních médiích pro účely maloobchodu, marketing, pomoc při řízení obchodní činnosti, poradenství v obchodní činnosti, obchodní management pro nezávislé poskytovatele služeb, poskytování obchodních informací prostřednictvím webových stránek, poskytování on-line tržního prostoru pro nakupující a prodávající výrobků a služeb, reklama on-line v počítačové síti, rozšiřování reklamních materiálů zákazníkům (letáky, prospekty, tisky, vzorky); (38) bezdrátové vysílání, elektronická pošta, počítačová komunikace, komunikace pomocí počítačových terminálů, poskytování internetových diskusních fór, poskytování online fór, poskytování uživatelského postupu ke globální počítačové síti, přenos zpráv a obrazových informací pomocí počítače, pronájem přístupového času ke globálním počítačovým sítím, půjčování modemů; (42) aktualizace počítačových programů, dálkové sledování počítačových systémů, elektronické ukládání dat, hosting webových stránek, instalace počítačových programů, konzultace v oblasti počítačového softwaru, konzultace v oblasti webového designu, konzultační služby v oblasti informačních technologií, kopírování počítačových programů, obnova počítačových dat (regenerace), pronájem počítačů, počítačové programování, aktualizace počítačových programů, instalace a kopírování počítačových programů, počítačové systémové analýzy, tvorba počítačových systémů, poradenství v oblasti navrhování a vývoje počítačového hardwaru, poskytování informací o výpočetní technice a programování přes webové stránky, poskytování vyhledávačů pro internet, počítačové programování, údržba počítačových programů, pronájem počítačového serveru (serverhosting), pronájem počítačového software, pronájem webových serverů, převod (konverze) dat a počítačových programů (ne fyzický).

(591) Barevná

(730) **Apps & Peers s.r.o.**, Španělská 742/6, Praha 2, 12000, CZ

(210) **O-544315**
(220) 04.01.2018
(320) 04.01.2018
(511) 12, 42
(540)



(510) (12) letecké přístroje, stroje a zařízení; (42) výzkum a vývoj v oblasti letecké techniky.

(591) Barevná

(730) **Dušek Josef**, U Kapličky 299, Sušice, 342 01, CZ

(210) **O-544342**
(220) 08.12.2017
(320) 08.12.2017
(511) 9, 16, 35, 36, 38, 39, 41, 42
(540)

ČSOB NaDoma

- (510) (9) systémy dálkového přenosu dat, programy na zpracování dat, dešifrovací soustavy, platební karty, čipy, informační produkty v elektronické podobě, bezpečnostní zařízení pro úschovu svěřených peněz, cenných listin, dokumentů i ostatních cenností spadající do této třídy, přístroje a zařízení pro směnu a výměnu peněz spadající do této třídy; (16) tiskoviny všeho druhu, včetně cenných papírů, šeků, směnec, burzovních listů, informační produkty na papírových nosičích; (35) inzertní, reklamní a propagační činnost, uskutečňovaná prostřednictvím jakýchkoliv médií, marketing, informační servis a poradenské služby v oblasti obchodu, obchodní management a obchodní administrativa, automatizované zpracování dat v oblasti bankovníctví, prezentace akcí pro reklamní a obchodní účely; (36) služby finanční, peněžní, nemovitostní a pojišťovací, včetně příslušných on-line služeb spadajících do této třídy, charitativní shromažďování finančních prostředků, veřejné sbírky a grantové rozdělování finančních prostředků, organizování a pořádání dobročinných sbírek; (38) telekomunikace, systém dálkového přenosu dat prostřednictvím všech dostupných médií; (39) přeprava peněz, cenných papírů a jiných cenností; (41) výchova a vzdělávání, pořádání společenských, kulturních, zábavních i sportovních akcí, dobročinná činnost a charitativní humanitární činnost v oblasti kulturní, výchovné a vzdělávací i sportovní, organizování a pořádání kulturních dobročinných humanitárních akcí, organizování a pořádání veřejných sbírek nefinančního rázu v rámci této třídy; (42) tvorba, zavádění, adaptace, aktualizace a údržba softwaru, kódování a dekodování zabezpečovacích systémů, tvorba www stránek.
- (730) **Československá obchodní banka, a. s.**, Radlická 333/150, Praha 5, Radlice, 15000, CZ
- (740) Baker & McKenzie s.r.o., advokátní kancelář, JUDr. Jiří Čermák, advokát, Klimentůvská 1216/46, Praha 1, Nové Město, 11000

(210) **O-544353**
(220) 08.12.2017
(320) 08.12.2017
(511) 35, 36, 39
(540)



- (510) (35) propagační činnost, pronájem reklamních ploch na automobilech, reklamní činnost, marketing, prezentace služeb v komunikačních médiích pro účely provozu taxislužby, služby obchodní správy franšízy, zabývající se dopravou a přepravou osob a nákladů; (36) zajišťování předplatného v oblasti dopravy a přepravy, jmenovitě vydávání předplacených karet k použití jako elektronické cestovní jízdenky; (39) přeprava taxi, automobilová doprava, osobní taxislužba, rezervace taxi přepravy, přeprava zavazadel, osobní doprava, přeprava turistů, spedice, zprostředkování dopravy (zasílatelství), zprostředkování přepravy a cestování (to je rezervace služeb taxislužby, organizace cestovních zájezdů), poskytování informací o taxislužbě prostřednictvím předem nahranych telefonních vzkazů, radiodispečing, zajišťování předplatného v oblasti dopravy a přepravy, jmenovitě vydávání jízdenek.
- (591) Barevná
- (730) **BABY TAXI s.r.o.**, Bohuslava Martinů 813/9, Ostrava-Poruba, 70800, CZ
- (740) Ing. Vladimír Čmejla, patentový zástupce, Pavlická 160/1, Praha 5 - Sobín, 15521

(210) **O-544343**
(220) 08.12.2017
(320) 08.12.2017
(511) 9, 16, 35, 36, 38, 39, 41, 42
(540)

Poštovní spořitelna NaDoma

- (510) (9) systémy dálkového přenosu dat, programy na zpracování dat, dešifrovací soustavy, platební karty, čipy, informační produkty v elektronické podobě, bezpečnostní zařízení pro úschovu svěřených peněz, cenných listin, dokumentů i ostatních cenností spadající do této třídy, přístroje a zařízení pro směnu a výměnu peněz spadající do této třídy; (16) tiskoviny všeho druhu, včetně cenných papírů, šeků, směnec, burzovních listů, informační produkty na papírových nosičích; (35) inzertní, reklamní a propagační činnost, uskutečňovaná prostřednictvím jakýchkoliv médií, marketing, informační servis a poradenské služby v oblasti obchodu, obchodní management a obchodní administrativa, automatizované zpracování dat v oblasti bankovníctví, prezentace akcí pro reklamní a obchodní účely; (36) služby finanční, peněžní, nemovitostní a pojišťovací, včetně příslušných on-line služeb spadajících do této třídy, charitativní shromažďování finančních prostředků, veřejné sbírky a grantové rozdělování finančních prostředků, organizování a pořádání dobročinných sbírek; (38) telekomunikace, systém dálkového přenosu dat prostřednictvím všech dostupných médií; (39) přeprava peněz, cenných papírů a jiných cenností; (41) výchova a vzdělávání, pořádání společenských, kulturních, zábavních i sportovních akcí, dobročinná činnost a charitativní humanitární činnost v oblasti kulturní, výchovné a vzdělávací i sportovní, organizování a pořádání kulturních dobročinných humanitárních akcí, organizování a pořádání veřejných sbírek nefinančního rázu v rámci této třídy; (42) tvorba, zavádění, adaptace, aktualizace a údržba softwaru, kódování a dekodování zabezpečovacích systémů, tvorba www stránek.
- (730) **Československá obchodní banka, a. s.**, Radlická 333/150, Praha 5, Radlice, 15000, CZ
- (740) Baker & McKenzie s.r.o., advokátní kancelář, JUDr. Jiří Čermák, advokát, Klimentůvská 1216/46, Praha 1, Nové Město, 11000

(210) **O-544367**
(220) 11.12.2017
(320) 11.12.2017
(511) 16, 35, 41
(540)



- (510) (16) tiskoviny (všeho druhu); (35) marketing, reklama, řízení obchodní činnosti, obchodní administrativa, kancelářské práce; (41) pořádání plesů, školení, zábava, sportovní a kulturní činnosti, vzdělávání.
- (730) **KVArt Production s.r.o.**, Štěpánská 640/45, Praha, 11000, CZ
- (740) Felix a spol. advokátní kancelář, s.r.o., Mgr. Tomáš Pekárek, advokát, U Nikolajky 833/5, Praha, 15000

(210) **O-544371**
(220) 11.12.2017
(320) 11.12.2017
(511) 18, 25, 26
(540)

HELLMAD

- (510) (18) výrobky z kůže - kožené zboží, a to peněženky, kabelky, batohy, tašky, pouzdra; (25) oděvy, obuv, bundy, mikiny, košile, trika, čepice, kalhoty, kabáty, čelenky, tepláky, spodní prádlo, šátky, šály, ponožky, rukavice, svetry, součásti oděvů, oděvy pro volný čas, pásky a opasky; (26) veškeré výšivky a nášivky v rámci této třídy.
(730) **Kykal Petr**, Wassermannova 1038, Praha 5, 15200, CZ
Kratochvíl Marek, Křížkova 35/46, Praha 8, 18600, CZ
(740) Petr Kykal, Wassermannova 1038, Praha 5, 15200

(210) **O-544372**
(220) 11.12.2017
(320) 11.12.2017
(511) 10, 12, 18, 24, 25, 26, 28, 32, 33, 35, 42
(540)

HELLMAD

- (510) (10) sexuální pomůcky - výrobky pro sexuální aktivity; (12) vozidla a dopravní prostředky; (18) výrobky z kůže - kožené zboží, a to peněženky, kabelky, batohy, tašky, pouzdra; (24) textilie a úplety, tkaniny; (25) oděvy, obuv, bundy, mikiny, košile, trika, čepice, kalhoty, kabáty, čelenky, tepláky, spodní prádlo, šátky, šály, ponožky, rukavice, svetry, součásti oděvů, oděvy pro volný čas, pásky a opasky; (26) veškeré výšivky a nášivky v rámci této třídy; (28) hry, hračky, sportovní potřeby; (32) nealkoholické nápoje a pivo; (33) alkoholické nápoje; (35) export a import a zprostředkování obchodu s výše uvedenými výrobky ve třídách 10, 12, 18, 24, 25, 26, 28, 32 a 33, eshop s výše uvedenými výrobky ve třídách 10, 12, 18, 24, 25, 26, 28, 32 a 33; (42) návrhy a grafické služby všeho druhu spadající do této třídy.
(730) **Kykal Petr**, Wassermannova 1038, Praha 5, 15200, CZ
Kratochvíl Marek, Křížkova 35/46, Praha 8, 18600, CZ
(740) Petr Kykal, Wassermannova 1038, Praha 5, 15200

(210) **O-544391**
(220) 12.12.2017
(320) 12.12.2017
(511) 9, 35, 36
(540)

ALTLIFT

- (510) (9) počítačový software pro elektronické obchodování a řízení finančních operací; (35) marketingové služby, propagační činnost, obchodní analýzy; (36) finanční služby v oblasti digitalizovaného majetku, jako jsou bitcoiny, alternativní kryptoměny - tzv. altcoiny, kryptoměny, digitální žetony, virtuální měny a digitální měny blockchain konzultační služby (finanční) v oblasti digitalizovaného majetku, on-line bankovní služby, elektronické obchodování v oblasti digitalizovaného majetku, jako jsou bitcoiny, altcoiny, kryptoměny, digitální žetony, virtuální měny a digitální měny, elektronický převod kapitálu v digitalizované podobě, elektronické

finanční obchodování v oblasti digitalizovaného majetku, jako jsou bitcoiny, altcoiny, kryptoměny, digitální žetony, virtuální měny a digitální měny, služby nemovitostní, správa nemovitostí, průzkum a informační služby v oblasti finančnictví.

(591) Barevná
(730) **Altlift s.r.o.**, Masarykova 442/5, Rudná, 25219, CZ
(740) JUDr. Miroslav Kupka, Levého 1532, Rakovník, Rakovník II, 26901

(210) **O-544413**
(220) 12.12.2017
(320) 12.12.2017
(511) 10, 20, 24, 35
(540)

Materasso
Pro ty, kteří milují spánek

- (510) (10) fyzioterapeutické a rehabilitační zařízení, masážní přístroje, matrace pro lékařské účely, matrace se střídavým tlakem, určené pro lékařské použití, matrace proti proleženinám, fyzioterapeutická zařízení, hydrostatické postele pro lékařské účely, postele speciálně vyrobené pro lékařské účely, příkrývky pro lékařské účely, protitlakové terapeutické matrace, podpůrné matrace pro lékařské účely, segmentové pneumatické terapeutické matrace s nízkou ztrátou vzduchu, ochranné potahy na matrace pro inkontinentní pacienty, dětské nafukovací matrace pro lékařské účely, kojenecké nafukovací matrace pro lékařské účely, nafukovací matrace pro lékařské účely, matrace na nemocniční vozíky pro pacienty, podpůrné matrace proti proleženinám, nafukovací matrace pro ortopedické účely, ortopedické polštáře, polštáře pro terapeutické účely, tvarované ložní polštáře pro pacienty přizpůsobené pro léčebné účely, speciální nábytek a lůžkoviny pro zdravotnictví, zařízení pro přemísťování nebo změnu polohy pacientů; (20) divany, pohovky, lehátka (rozkládací -), židle, stoly, taburetky, postele, postele, lůžkoviny, matrace, polštáře a podušky, lůžka (hydrostatická -) (ne pro lékařské účely), lůžkoviny kromě ložního prádla, matrace, ložní matrace, pružinové matrace, nafukovací matrace, ohnivzdorné matrace, pěnové matrace, plovoucí nafukovací matrace, pěnové kempingové matrace, matrace s vnitřními pružinami, rošty, základny pro matrace, lehké matrace futony (nábytek), matrace (s výjimkou porodnických matrací), nafukovací matrace používané pro stanování, nafukovací matrace používané při kempování, podložky na spaní pro kempování (matrace), podložky na spaní (podušky nebo matrace), základy pro matrace vyrobené z pružného dřeva, lehké japonské matrace (futony) (s výjimkou porodnických matrací), nafukovací matrace, s výjimkou těch pro lékařské účely, nafukovací matrace s výjimkou matrací pro lékařské účely, nábytek, komody, regály a police, police, stojany (nábytek), podušky, nábytek v sobě obsahující postele, polštáře, křesla, skříně a šatníky; (24) prádlo, bavlněné textilie, ložní prádlo, ložní příkrývky, nábytkový bytový textil, látky, lůžkoviny (prádlo), potahy a pokrývky na nábytek, povlaky na peřiny, povlaky na podušky, povlaky na polštáře, povlečení a příkrývky, ozdobné povlaky na polštáře, péřové příkrývky, peřiny, příkrývky na matrace, příkrývky na pohovky, příkrývky na ochranu před znečištěním, prošívané příkrývky pro matrace (futony), textilní příkrývky na nábytek (neupevněné), příkrývky na postel nebo sedačku, příkrývky a pokrývky na postel, prošívané příkrývky plněné prachovým peřím, prošívané příkrývky plněné poloprachovým peřím, prošívané příkrývky plněné vycpávkovými materiály, textilní plachty, prostěradla, pogumovaná tkanina s výjimkou tkaniny na papírnické účely, pogumovaná nepromokavá látka, vyšivací plátina s předkresleným vzorem, napínatelná plátina na vyšívání; (35) obchodní nebo podnikatelské poradenství a informace, obchodní nebo podnikatelské poradenství (odborné -), podnikové nebo obchodní analýzy, obchodní nebo podnikatelský průzkum a informace, obchodní informace a rady spotřebitelům, průzkum trhu, průzkum veřejného mínění, reklama, on-line reklama prostřednictvím počítačové komunikační sítě, on-line reklama na počítačové síti, zprostředkování obchodování pro třetí osoby,

zprostředkování smluv a dohod v oblasti prodeje a nákupu zboží, zprostředkování a uzavírání obchodních transakcí pro třetí osoby.

- (591) Barevná
(730) **MATERASSO Slovakia, s.r.o.**, Oravské Veselé 612, 029062 Oravské Veselé, SK
(740) A. Holas & partner Patentová a známková kancelář, Ing. Mgr. Hana Holasová, Křížová 4, Brno, 60300

- (210) **O-544439**
(220) 13.12.2017
(320) 13.12.2017
(511) 16, 35, 39, 41, 43
(540)

IC Travel Group

- (510) (16) cestovní a propagační brožury a knihy, časopisy, katalogy služeb cestovní kanceláře, cestovní manuály, prospekty, plakáty, desky a pouzdra na doklady a pasy, reklamní tabule zařazené v této třídě; (35) propagační činnost, reklama, zasílání reklamních a propagačních materiálů zákazníkům, vydávání reklamních, propagačních a inzertních textů, pomoc při řízení obchodní činnosti, poradenství v obchodní činnosti, obchodní administrativa, kancelářské práce, marketingové studie, organizování výstav a veletrhů k obchodním a reklamním účelům; (39) cestovní kancelář, přeprava osob a zavazadel, rezervace jízenek, místenek a jiných cenin pro železniční, automobilové, letecké, lodní cesty, rezervace lůžkových poukázek pro přepravu, organizování i zprostředkování zájezdů a cest dopravními prostředky, zprostředkování přepravy turistů a jejich zavazadel, zajišťování i zprostředkování autobusové a automobilové dopravy, poskytování informací ohledně cest v autobusové, železniční, letecké a lodní dopravě, turistické prohlídky, doprovod turistů, organizování a zprostředkování výletů, zprostředkování turistických prohlídek, okružních plaveb, obstarávání ostatních služeb v oblasti dopravy souvisejících s cestováním, zprostředkování rekreačních pobytů v oblasti přepravy turistů, pronájem dopravních prostředků, organizování zájezdů, organizování cesty, rezervace cestování; (41) informace o možnostech rekreace, organizování prohlídek muzeí, výstav, kulturních sbírek, knihoven, zámků, hradů a kulturních ústavů, návštěv divadel, koncertů, kin, všech kulturních, zábavných a sportovních podniků, organizování konferencí, kongresů, symposií, seminářů, předprodej vstupenek na sportovní a kulturní akce, obstarávání tlumočnicků a překladatelů, organizování výstav a veletrhů ke sportovním a kulturním účelům; (43) služby cestovní kanceláře - zajišťování ubytování a stravování, poskytování hotelových služeb, poskytování přechodného ubytování, rezervace ubytování v hotelích, penzionech a jiných ubytovacích zařízeních, zajišťování rekreačních pobytů v ČR a v zahraničí v oblasti ubytování a stravování turistů.

- (730) **IC TOUR s.r.o.**, Jabloňová 2381, Uherský Brod, 68801, CZ
(740) Patentová a známková kancelář, Ing. Jaromír Příkryl, Včelín 1161, Hulín, 76824

- (210) **O-544440**
(220) 13.12.2017
(320) 13.12.2017
(511) 1, 3, 5, 21
(540)

SAVAP

- (510) (1) čisticí prostředky pro výrobu a průmysl; (3) čisticí prostředky a vonné přípravky, prací prostředky, mýdla a gely, čisticí prostředky pro vozidla, přípravky na čištění a leštění kůže a obuvi, vonné přípravky pro domácnost; (5) dezinfekční a antiseptické přípravky, hygienické přípravky a výrobky z nich, deodoranty a osvěžovače vzduchu, přípravky proti rostlinným a živočišným škůdcům, léčebná a dezinfekční mýdla a čisticí přípravky; (21) čisticí a úklidové potřeby.

(730) **Schubert Michael**, Urxova 469/3, Praha 8, Karlín, 18600, CZ

- (210) **O-544483**
(220) 14.12.2017
(320) 14.12.2017
(511) 8, 9, 11, 14, 16, 18, 21, 22, 25, 26, 28, 41, 43
(540)



- (510) (8) ruční nářadí a nástroje (na ruční pohon), přístroje, bodné a sečné zbraně, břitvy, žiletky a holicí strojky; (9) přístroje a nástroje vědecké, lodní, geodetické, fotografické, kinematografické, optické, přístroje a nástroje pro vážení, měření, kontrolu (dohled), záchranu a výuku, zařízení a přístroje pro vedení, přepínání, přeměnu, akumulaci, regulaci nebo řízení elektrického proudu, zařízení pro záznam, přenos, reprodukci zvuku nebo obrazu, magnetické datové nosiče, záznamové disky, kompaktní disky, DVD a jiná digitální záznamová média, mechanismy pro zařízení uváděná do chodu vhozením mincí, registrační pokladny, kalkulačky, zařízení na zpracování dat, počítače, počítačové programy (software), hasicí přístroje; (11) zařízení na osvětlování, vytápění, výrobu páry, vaření; (14) vzácné kovy a jejich slitiny, šperky, drahokamy a polodrahokamy, hodinářské a chronometrické přístroje; (16) papír a lepenka, tiskárenské výrobky, potřeby pro vazbu knih, fotografie, papírnické zboží a kancelářské potřeby s výjimkou nábytku, lepidla pro kancelářské potřeby nebo pro domácnost, materiály pro umělce a malíře, malířské štětce, instruktážní a výukové materiály, plastové archy, fólie a sáčky pro balení a obaly, tiskařské typy, štočky; (18) kůže a imitace kůže, zvířecí kůže a usně, zavazadla a tašky, deštníky a slunečníky, vycházkové hole, biče, postroje a sedlářské výrobky; (21) domáci a kuchyňské potřeby a nádoby, hřebeny a mycí houby, kartáče, ne však malířské štětce, výrobky ze skla, porcelánu a kameniny; (22) lana a provazy, sítě, stany a plachty, markýzy z textilních a syntetických materiálů, lodní plachty, pytle pro přepravu a skladování sypkých materiálů, materiály na vycpávání a výplně, s výjimkou papíru, lepenky, gumy a plastu, surové textilní materiály a jejich náhražky; (25) oděvy, obuv, pokrývky hlavy; (26) krajky a výšivky, stuhy a prýmký, knoflíky, galanterní háčky a očka, špendlíky a jehly, umělé květiny, ozdoby do vlasů; (28) hry, hračky a výrobky určené ke hraní, zařízení na videohry, cvičební a sportovní potřeby, vánoční ozdoby; (41) vzdělávání, školení, zábava, sportovní a kulturní činnosti; (43) služby zajišťující stravování a nápoje, dočasné ubytování.

- (591) Barevná
(730) **Junák - český skaut, z. s.**, Senovážné náměstí 977/24, Praha 1, Nové Město, 11000, CZ
(740) JUDr. Jan Pavlok Ph.D., advokát, K Brusce 124/6, Praha 6 - Hradčany, 16000

- (210) **O-544488**
(220) 15.12.2017
(320) 15.12.2017
(511) 5, 29, 30, 31, 32
(540)

Přírodou slazeno, přírodou stvořeno

- (510) (5) dietetické potraviny a přípravky upravené pro léčebné či veterinární účely, potraviny pro kojenec a batolata, potravinové doplňky pro lidskou spotřebu a zvířata, potravinové doplňky léčebné i neléčebné, vitamínové přípravky, byliny, léčivé rostliny, čaje bylinné, bylinné čaje pro léčebné účely, diabetické a dietetické nápoje pro lékařské účely, výživové doplňky, potravinové doplňky obsahující výživové vlákniny, potravinové doplňky, sladové mléčné nápoje pro lékařské účely, cereální potravinové doplňky, proteinové potravinové doplňky, umělá sladidla pro diabetiky, potravinové doplňky na bázi náhradních sladidel, potraviny pro diabetiky, doplňky zdravé výživy pro osoby se zvláštními dietními požadavky, dietní a nutriční přípravky a léčiva, cukrovinky nebo pastilky nebo tabletky nebo

tobolky nebo kapsle nebo žvýkačky s léčivými přísadami, bylinné výtažky nebo sirupy, léčivé oleje; (29) mléko a mléčné výrobky, kyselé mléko, kravské mléko, ovčí mléko, kozi mléko, mléko s příchutí, mléko v prášku, kondenzované mléko, bio mléko, kokosové mléko, sójové mléko, mléčné nápoje s převažujícím podílem mléka, mléčné výrobky, mléčné výrobky a jejich náhražky, mléčné koktejly, mléčné výrobky do kávy, mléčné dezerty, jogurty, jogurtové nápoje, jogurtové dezerty, jogurty z koziho mléka, jogurty s příchutí ovoce, přípravky na výrobu jogurtů, kefir, šlehačka, máslo, kakaové máslo, kokosové máslo, smetana, sýrové pomazánky, mléčné pomazánky, ovocné dezerty, sýr, tvaroh, syřidlo, syrovátka, maso, ryby, drůbež, zvěřina (maso), masové výtažky, konzervované ovoce, mražené ovoce, sušené ovoce, vařené ovoce, kandované ovoce, kokos sušený, sušené rozinky, konzervovaná zelenina, mražená zelenina, sušená zelenina, vařená zelenina, bio ovoce a zelenina zpracované, sušené rozinky, chuťovky na bázi ovoce, ovocné rosoly, ovocné želatiny, marmelády, želé, džemy, kompoty, ovocné a zeleninové pomazánky, vejce, jedlé oleje a tuky, loupaná semena, loupaná slunečnicová semena, zpracované ořechy a oříšky; (30) káva, čaj, kakao a jejich náhražky, nápoje připravované na základě kávy, kakaa, čaje nebo čokolády, čajové směsi, čaj ledový, cukr, přírodní sladidla, sladké polevy a náplně, výrobky z včelích produktů – med, mateří kašička, propolis pro lidskou potřebu, melasový sirup, soli, chuťové přísady, ochucovadla a koření, hořčice, lněná semena určená pro lidskou potřebu, tapioka, ságo, aromatické přípravky do potravin, ochucené omáčky a pasty, bonbóny, cukroví, cukrovinky, moučníky, zákusky, sušenky, cereální tyčinky a energetické tyčinky, puding, pečivo, chléb, žvýkačky (ne pro lékařské účely), lékořice, mák, mouka, výrobky z mouky, kukuřičná kaše, ovesná kaše a jiné obilné kaše, ovesné vločky, zpracované obilí, škrob a produkty z nich vyrobené, pečící přípravky a droždí, sušené a čerstvé těstoviny, nudle a knedlíky, těsta, těstíčka a jejich směsi, cereálie, müsli, bezlepkové potraviny v rámci této třídy, zmrzliny, mražené jogurty a sorbety; (31) výrobky zemědělské, zahradnické, lesní a zrní neuvedené v jiných třídách, čerstvé ovoce, ořechy, zelenina a bylinky, rostliny a přírodní květiny, slad na výrobu piva a lihovin, rostlinný odpad (surovina), cukrová třtina; (32) nealkoholické nápoje, nealkoholické ovocné nápoje, nealkoholické zeleninové nápoje, nealkoholické ovocno-zeleninové nápoje, nealkoholické nápoje na bázi ovocných a zeleninových šťáv, nealkoholické nápoje na bázi koly, kola, energetické nápoje obsahující kofein, ovocné výtažky (nealkoholické), ovocné nektary, ovocné šťávy, ovocné džusy, zeleninové šťávy, zeleninové džusy, ovocno-zeleninové šťávy, nealkoholické nápoje míchané z ovocných a zeleninových šťáv, míchané nealkoholické nápoje na bázi směsí ovocných a zeleninových šťáv, nealkoholické koktejly, minerální vody, mošty, šumivé nápoje nealkoholické, příchutě na výrobu nápojů, sirupy a jiné přípravky na výrobu nápojů.

(730) **Kopenec Jiří Mgr.**, Střelské Hoštice 9, Střelské Hoštice, 38715, CZ

(740) **INVENTIA s.r.o.**, Ing. Jana Holpuchová, Na Bělidle 64/3, Praha 5, Smíchov, 15000

(210) **O-544491**

(220) 15.12.2017

(320) 15.12.2017

(511) 3, 5, 10

(540)

wavita
Zdravější život

(510) (3) toaletní potřeby, přípravky pro ústní hygienu, tělové čistící přípravky a přípravky pro péči o krásu, éterické oleje a aromatické extrakty, parfumerie a vonné látky, kosmetika, masážní gely jiné než pro lékařské účely, masážní oleje, masti pro kosmetické použití, minerální vody ve spreji pro kosmetické účely, impregnované tkaniny pro kosmetické užití, kapesníky impregnované kosmetikou, kosmetické přípravky pro hubnutí, neléčivé toaletní potřeby, papírové ručníky impregnované kosmetikou, kosmetika pro osobní užití, oleje pro parfémy a vůně, aromáty (éterické oleje), přírodní oleje pro kosmetické účely, přírodní oleje pro čistící účely,

minerální oleje (kosmetické výrobky), oleje pro kosmetické účely, oleje pro toaletní účely, éterické esence, deodoranty a antiperspiranty, make up, mýdla a gely, přípravky do koupele, přípravky pro odstraňování chloupků a přípravky na holení, přípravky pro péči o pleť, kosmetické přípravky na vlasy a ošetření vlasů, sůl pro minerální vodní lázně (ne pro lékařské účely); (5) farmaceutické a parafarmaceutické přípravky, léčivé sirupy, výtažky z léčivých bylin, vitamínové přípravky, minerály a multiminerální přípravky, bylinné čaje – pro léčebné účely, léčivé byliny, dietetické látky upravené pro lékařské použití, minerální vody a dietetické nápoje upravené pro léčebné účely, přísady do potravin pro lékařské účely, albuminové přípravky nebo potraviny pro lékařské účely, balzámy, krémy a masti pro lékařské účely, chemické přípravky pro lékařské účely, léčivé oleje, tuky pro lékařské účely, lepicí pásy pro lékařské účely, léčivé soli, tinktury pro lékařské účely, proteinové koncentráty včetně nutričních přípravků pro potraviny – pro lékařské účely, kvasnice pro farmaceutické účely, potravinové doplňky ne pro lékařské účely obsahující látky živočišného původu, potravinové doplňky ne pro lékařské účely obsahující látky rostlinného původu, doplňky stravy pro člověka a zvířata, dietní doplňky a doplňkové dietetické přípravky, zdravotnické obvazy, zdravotnický obvazový materiál a aplikátory léčebných přípravků, dezinfekční prostředky a antiseptika, absorbní výrobky pro osobní hygienu, deodoranty a osvěžovače/čističe vzduchu ve třídě 5, výrobky pro ženskou hygienu, hygienické přípravky a výrobky, lékařské a veterinární přípravky a výrobky, zubní přípravky a výrobky, dietetické potraviny upravené pro lékařské účely, dietetické přípravky upravené pro lékařské užití, bylinné doplňky stravy pro osoby se speciálními dietními požadavky, albuminové výživové doplňky, antioxidanty, dietní doplňkové nápoje, dietní a výživové doplňky, dietní doplňky pro člověka, minerální doplňky stravy, doplňky stravy z mateří kašičky (royal jelly), enzymové doplňky stravy, multivitaminové přípravky, potraviny pro diabetiky, proteinové doplňky stravy, smíšené vitamínové přípravky, vitamínové a minerální doplňky, vláknina (dietní – jako doplněk), potravinové doplňky pro miminka a malé děti, dietetické cukrovinky upravené pro lékařské účely, léčivé dietetické substance/látky pro miminka a malé děti, dietetické potraviny určené pro miminka a malé děti, ústní vody pro lékařské účely, léčivé zubní výplachy, přípravky pro neutralizaci pachů, plenky pro děti a pro inkontinenci/inkontinentní osoby, absorpční hygienické výrobky, sanitární hygienické oděvy/potřeby, a to zdravotní kalhoty, zdravotní kalhotky, menstruační tampóny, pásy pro přichycení hygienických vložek spadající do třídy 5, inkontinenční podložky/vložky včetně absorbních podložek/vložek, ošetřujících ubrousků, ochranného spodního prádla a kapesníků ve třídě 5, diagnostické přípravky, farmaceutické přípravky a přírodní léčiva, přípravky do koupele pro lékařské účely, sůl (léčivá) pro minerální vodní lázně, sůl do koupele pro léčebné účely, doplňkové stopové prvky (přípravky -) pro použití u lidí a zvířat, impregnované léčivé ubrousky, lepicí obvazy, náplasti, materiály pro obvazy, léčivé náplasti, zdravotní obvazy, pásy pro křečové žíly, absorpční vata, tampóny pro lékařské účely, impregnované léčivé tampóny, bylinné léky, bylinné nápoje pro léčebné účely, bylinné směsi pro lékařské použití, léčivé čaje, pastilky pro farmaceutické účely, farmaceutické krémy, léčivé pleťové vody, krémy pro péči o pleť pro lékařské použití, orgasmové krémy, krémy na zmírnění bolesti, krémy na ruce pro lékařské použití, nápoje upravené pro léčivé účely, léčivé ústní spreje, oftalmologické přípravky, obklady - léčivé, žvýkačky pro lékařské účely, kosmetika pro léčebné účely; (10) chirurgické, lékařské, zubní a veterinární přístroje a nástroje, umělé končetiny, oči a zuby, šicí materiály, lékařské přístroje k odstranění nebo zmírnění plynatosti a nadýmání v zažívacím traktu, lékařské přístroje, jejichž účinkem je sloučení plynových bublin, a tím snadnější vstřebávání nebo eliminace bublinek z trávicího traktu, lékařské přístroje s účinky proti pění, lékařské přístroje k léčbě nadýmání v zažívacím traktu, kartáče pro čištění tělesných dutin, podpůrné bandáže pro klouby, kolena a nohy, ortopedické výrobky, a to ortopedické pásy, ortopedické podrážky, ortopedické podpory pro chodidla, ortopedické bandáže, ortopedické podpůrné výrobky, ortopedické polštáře, ortopedické pásy, masážní přístroje, a to masážní přístroje pro osobní potřebu, přístroje k masáži pokožky hlavy, přístroje na masáž chodidel, elektrické přístroje ke kosmetické masáži, přístroje pro masáž těla, fyzioterapeutické a rehabilitační přístroje, a to rehabilitační přístroje pro tělo pro léčebné účely, elektronické stimulační přístroje pro fyzioterapii, přístroje pro ochranu sluchu, pomůcky na krmení a dudlíky, antikoncepční prostředky, lékařské zobrazovací přístroje, chirurgické zařízení a zařízení pro ošetřování ran, masky a zařízení pro umělé dýchání, lékařské oděvy, protetika a umělé implantáty, umělé orgány a implantáty, naslouchátka, zubní protézky, ortopedické a mobilní/pohybové pomůcky, náramky proti revmatismu, náramky pro lékařské účely.

(591) Barevná

(730) **WALMARK, a.s.**, Oldřichovice 44, Třinec, 73961, CZ
(740) Baker & McKenzie s.r.o., advokátní kancelář, JUDr. Jiří Čermák, advokát, Klimentská 1216/46, Praha 1, Nové Město, 11002

(210) **O-544492**
(220) 15.12.2017
(320) 15.12.2017
(511) 35
(540)

wavita
Zdravější život

(510) (35) reklama týkající se farmaceutických, veterinárních a hygienických přípravků a zdravotnických potřeb, obchodní řízení týkající se maloobchodu a velkoobchodu se zdravotnickými výrobky, toaletními výrobky, potravinovými doplňky, nápoji, léky a farmaceutickými výrobky, obchodní administrativní, kancelářské práce, obchodní administrativní týkající se udělování licencí ke zboží a službám druhých, obchodní administrativní ve formě nepřímé marketingové komunikace prostřednictvím sociálních sítí na Internetu, internetových blogů a dalších sítí nepřímé elektronické komunikace nebo výměny, obchodní informace a poradenství pro spotřebitele, průzkum trhu, marketingové studie, poradenství v oblasti řízení a organizace podniku, obchodní průzkumy/ankety a informace, služby vztahů s veřejností (public relations), prezentace firem na Internetu a v jiných médiích, prezentace podniků vůči investorům (investor relations), prezentace společností uchazečům o zaměstnání, a to i na Internetu, pořádání a realizace reklamních akcí, prezentací podniků a náborových akcí, a to i prostřednictvím Internetu, plánování a navrhování reklamních strategií, firemních prezentací a náborových iniciativ, pořádání výstav a veletrhů pro obchodní a propagační účely, vydávání a zhotovování reklamních textů, televizní, rozhlasová a internetová reklama, tvorba a šíření reklamních inzerátů, jak ve formě inzerátů týkajících se volných pracovních míst, tak i vytvoření jednotného image (corporate identity) podniku v médiích, plánování, zařizování a realizace veletržních prezentací, vývoj a vytváření konceptů na podporu reklamy a prodeje, průzkum trhu pro poskytování obchodních a marketingových informací na Internetu, vedení informačních akcí vztahujících se k odborným obchodním otázkám v oboru zdravotní péče, sjednávání smluv s poskytovateli zdravotního pojištění, lékárnami, velkoobchodními prodejci a lékárenskými družstvy, poskytovateli zdravotní péče, pečovatelskými domy pro starší osoby a pečovatelskými ústavy, obchodní audity, zejména účetnictví vzhledem k financování veřejného zdravotnictví, zvyšování veřejného povědomí o potřebě léčit a zvládat zdravotní potíže a o zvládnutí takovýchto potíží, maloobchodní a velkoobchodní služby pro farmaceutické, veterinární a hygienické přípravky a zdravotnické potřeby, on-line maloobchodní a velkoobchodní služby pro farmaceutické, veterinární a hygienické přípravky a zdravotnické potřeby, poskytování vyhledávací on-line reklamní příručky týkající se farmaceutických výrobků a zdravotnických potřeb.

(591) Barevná
(730) **WALMARK, a.s.**, Oldřichovice 44, Třinec, 73961, CZ
(740) Baker & McKenzie s.r.o., advokátní kancelář, JUDr. Jiří Čermák, advokát, Klimentská 1216/46, Praha 1, Nové Město, 11002

(210) **O-544497**
(220) 15.12.2017
(320) 15.12.2017
(511) 10, 20, 24, 35
(540)

Pro chvíle, na kterých záleží...

(510) (10) fyzioterapeutické a rehabilitační zařízení, masážní přístroje, matrace pro lékařské účely, matrace se střídavým tlakem, určené pro lékařské použití, matrace proti proleženinám, fyzioterapeutická zařízení, hydrostatické postele pro lékařské účely, postele speciálně vyrobené pro lékařské účely, příkrývky pro lékařské účely, protitlakové terapeutické matrace, podpůrné matrace pro lékařské účely, segmentové pneumatikové terapeutické matrace s nízkou ztrátou vzduchu, ochranné potahy na matrace pro inkontinentní pacienty, dětské nafukovací matrace pro lékařské účely, kojenecké nafukovací matrace pro lékařské účely, nafukovací matrace pro lékařské účely, matrace na nemocniční vozíky pro pacienty, podpůrné matrace proti proleženinám, nafukovací matrace pro ortopedické účely, ortopedické polštáře, polštáře pro terapeutické účely, tvarované ložní polštáře pro pacienty přizpůsobené pro léčebné účely, speciální nábytek a lůžkoviny pro zdravotnictví, zařízení pro přemísťování nebo změnu polohy pacientů; (20) divany, pohovky, lehátka (rozkládací -), židle, stoly, taburetky, postele, postele, lůžkoviny, matrace, polštáře a podušky, lůžka (hydrostatická -) (ne pro lékařské účely), lůžkoviny kromě ložního prádla, matrace, ložní matrace, pružinové matrace, nafukovací matrace, ohnivzdorné matrace, pěnové matrace, plovoucí nafukovací matrace, pěnové kempingové matrace, matrace s vnitřními pružinami, rošty, základny pro matrace, lehké matrace futony (nábytek), matrace (s výjimkou porodnických matrací), nafukovací matrace používané pro stanování, nafukovací matrace používané při kempování, podložky na spaní pro kempování (matrace), podložky na spaní (podušky nebo matrace), základy pro matrace vyrobené z pružného dřeva, lehké japonské matrace (futony) (s výjimkou porodnických matrací), nafukovací matrace, s výjimkou těch pro lékařské účely, nafukovací matrace s výjimkou matrací pro lékařské účely, nábytek, komody, regály a police, police, stojany (nábytek), podušky, nábytek v sobě obsahující postele, polštáře, křesla, skříně a šatníky; (24) prádlo, bavlněné textilie, ložní prádlo, ložní příkrývky, nábytkový bytový textil, látky, lůžkoviny (prádlo), potahy a pokrývky na nábytek, povlaky na peřiny, povlaky na podušky, povlaky na polštáře, povlečení a příkrývky, ozdobné povlaky na polštáře, pérové příkrývky, peřiny, příkrývky na matrace, příkrývky na pohovky, příkrývky na ochranu před znečištěním, prošívané příkrývky pro matrace (futony), textilní příkrývky na nábytek (neupevněné), příkrývky na postel nebo sedačku, příkrývky a pokrývky na postel, prošívané příkrývky plněné prachovým peřím, prošívané příkrývky plněné poloprachovým peřím, prošívané příkrývky plněné vycpávkovými materiály, textilní plachty, prostěradla, pogumovaná tkanina s výjimkou tkaniny na papírnické účely, pogumovaná nepromokavá látka, vyšívací plátina s předkresleným vzorem, napínatelná plátina na vyšívání; (35) obchodní nebo podnikatelské poradenství a informace, obchodní nebo podnikatelské poradenství (odborné -), podnikové nebo obchodní analýzy, obchodní nebo podnikatelský průzkum a informace, obchodní informace a rady spotřebitelům, průzkum trhu, průzkum veřejného mínění, reklama, on-line reklama prostřednictvím počítačové komunikační sítě, on-line reklama na počítačové síti, zprostředkování obchodování pro třetí osoby, zprostředkování smluv a dohod v oblasti prodeje a nákupu zboží, zprostředkování a uzavírání obchodních transakcí pro třetí osoby.

(591) Barevná
(730) **MATERASSO Slovakia, s.r.o.**, Oravské Veselé 612, 02962 Oravské Veselé, SK
(740) A. Holas & partner Patentová a známková kancelář, Ing. Mgr. Hana Holasová, Křížová 4, Brno, 60300

(210) **O-544512**
(220) 15.12.2017
(320) 15.12.2017
(511) 9, 25, 28, 41
(540)

The logo for 'Stopskate' features the word 'Stopskate' in a blue, sans-serif font. The letter 'S' is stylized with a blue swoosh that extends to the left and underlines the 't'.

(510) (9) sportovní přilby, přilby pro bruslaře; (25) oděvy na bruslení; (28) in-line brusle, kolečkové brusle, kolečkové brusle (hračky), sportovní chrániče loktů na bruslení, sportovní chrániče kolen na bruslení, sportovní chrániče paží na bruslení, sportovní chrániče zápěstí na bruslení, brzdy pro brusle, kolečka bruslí; (41) organizace soutěží v bruslení na kolečkových bruslích, rekreační služby zaměřené na bruslení, poskytování prostor na bruslení, organizování bruslařských vystoupení před obecními.

(591) Barevná

(730) **Stopskate s.r.o.**, Mozartova 238/35, Olomouc, Nová Ulice, 77900, CZ

(740) PatentEnter s.r.o., Koliště 1965/13a, Brno, Černá Pole, 60200

Zamítnuté a částečně zamítnuté přihlášky ochranných známek po zveřejnění

Zjistí-li Úřad v průběhu řízení o námitkách, že přihlašovaná ochranná známka nesplňuje podmínky pro zápis, přihlášku zamítne. Zjistí-li, že přihlašovaná ochranná známka nesplňuje podmínky pro zápis jen pro některé výrobky nebo služby, přihlášku zamítne v rozsahu výrobků nebo služeb, pro které přihláška nesplňuje podmínky zápisu. S ohledem na tuto skutečnost, obsahuje tato kapitola údaje o rozhodnutích o zamítnutí přihlášky ochranné známky v celém nebo částečném rozsahu na základě ustanovení § 26 zákona č. 441/2003 Sb.

Údaje o výsledku rozhodnutí (zamítnutí přihlášky, částečné zamítnutí přihlášky) jsou uvedeny jako datum právní moci rozhodnutí/výsledek rozhodnutí.

(210) **O-518460**

(540)

IceDress

18.01.2018/NABYTÍ P.M. - ZAMÍTNUTÍ PŘIHLÁŠKY PO
ZVEŘEJNĚNÍ

(210) **O-530571**

(540)

Prima PORT

16.01.2018/NABYTÍ P.M. - ČÁSTEČNÉ ZAMÍTNUTÍ PŘIHL. PO
ZVEŘ.

(210) **O-528413**

(540)

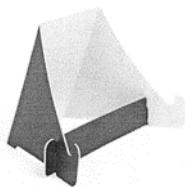

20.01.2018/NABYTÍ P.M. - ČÁSTEČNÉ ZAMÍTNUTÍ PŘIHL. PO
ZVEŘ.

(210) **O-531228**

(540)



Artpartners

16.01.2018/NABYTÍ P.M. - ČÁSTEČNÉ ZAMÍTNUTÍ PŘIHL. PO
ZVEŘ.

Zamítnuté námitky týkající se ochranných známek

V průběhu řízení o námitkách může být Úřadem zjištěno, že přihlašovaná ochranná známka, která byla zveřejněna ve Věstníku, nezasahuje do zákonem chráněných starších práv třetích osob, tzv. namítajících, uvedených v ustanovení § 7 zákona č. 441/2003 Sb., a proto Úřad námitky zamítne. Údaje o rozhodnutích o zamítnutí námitek na základě ustanovení § 26 zákona č. 441/2003 Sb. jsou obsaženy v této kapitole.

(210) **O-524946**
(540)



(210) **O-529400**
(540)

BRNCHOLEN

20.01.2018/ NABYTÍ P.M. – ZAMÍTNUTÍ NÁMITEK

(210) **O-531080**
(540)

RP-Lysin

20.01.2018/ NABYTÍ P.M. – ZAMÍTNUTÍ NÁMITEK

18.01.2018/ NABYTÍ P.M. – ZAMÍTNUTÍ NÁMITEK

Přehled zápisů ochranných známek bez změny ve vztahu ke zveřejněným přihláškám

Kapitola obsahuje údaje o ochranných známkách zapsaných na základě ustanovení § 28 odst. 1 zákona č. 441/2003 Sb., u kterých nedošlo ke změně údajů oproti zveřejněné přihlášce ochranné známky.

Číselný přehled (111)											
364585	364586	364587	364588	364589	364590	364591	364592	364593	364594	364595	364596
364597	364598	364599	364600	364601	364602	364603	364604	364605	364606	364607	364608
364609	364610	364611	364612	364613	364614	364615	364616	364617	364618	364619	364620
364621	364622	364623	364624	364625	364626	364627	364628	364629	364630	364631	364632
364633	364634	364635	364636	364637	364638	364639	364640	364641	364642	364643	364644
364645	364646	364647	364648	364649	364650	364651	364652	364653	364654	364655	364656
364657	364658	364659	364660	364661	364662	364663	364664	364665	364666	364667	364668
364669	364670	364671	364672	364673	364674	364675	364676	364677	364678	364679	364680
364681	364682	364683	364684	364685	364686	364687	364688	364689	364690	364691	364692
364693	364694	364695	364696	364697	364698	364699	364700	364701	364702	364703	364704
364705	364706	364707	364708	364709	364710	364711	364712	364713	364714	364715	364716
364717	364718	364719	364720	364721	364722	364723	364724	364725	364726	364727	364728
364729	364730	364731	364732	364733	364734	364735	364736	364737	364738	364739	364740
364741	364742	364743	364744	364745	364746	364747	364748	364749			

Zápis ochranných známek bez změny ve vztahu ke zveřejněným přihláškám

- (111) **364585**
(220) 09.04.2015
(320) 09.04.2015
(442) 18.10.2017
(151) 24.01.2018
(730) **Jeseníky - Sdružení cestovního ruchu**, Kladská 233/1, Šumperk, 78701, CZ
(210) O-521463
(510) (38) elektronická pošta a počítačové komunikace, přenos informací, zpráv, obrazových informací a publikací na nosičích přenášených po síti a pomocí satelitních družic, pomocí počítače, zprostředkovatelská a odborná informační a poradenská činnost v oborech uvedených ve třídě 38.
(511) 38
(540)

Jeseníky Pass

- (111) **364586**
(220) 29.04.2015
(320) 29.04.2015
(442) 20.09.2017
(151) 24.01.2018
(730) **Local Labels s.r.o.**, Podskalská 391/9, Praha 2, Nové Město, 12800, CZ
(210) O-521984
(510) (18) kůže, kabelky, pásky, cestovní tašky, peněženky, sportovní batohy; (25) oděvy, obuv, trička, pokrývky hlavy; (35) služby týkající se zboží prodávaného ve specializovaných obchodech a na internetu, zahrnující distribuci a prodej pánských a dámských oděvů, obuvi, módních doplňků a uměleckých předmětů, propagační činnost, reklama.
(511) 18, 25, 35
(540)

LOCAL LABELS
The best from local fashion online

- (111) **364587**
(220) 21.04.2016
(320) 21.04.2016
(442) 18.10.2017
(151) 24.01.2018
(730) **The Prague Concert Co.,s.r.o.**, Na Kozačce 869/1, Praha 2 Vinohrady, 12000, CZ
(740) JUDr. Patrik Petrik, Hradecká 2526/3, Praha 3 - Vinohrady, 13000
(210) O-530558
(510) (41) hudební produkce, informace o možnostech rozptýlení, informace o možnostech zábavy, klubové služby (výchovné i zábavné), koncertní síně, sály, organizace a pořádání koncertů, orchestry (služby poskytované), předprodej vstupenek, služby v oblasti prodeje vstupenek (zábava), soutěže (organizování vzdělávacích a zábavných -), zábava, pobavení, živé vystoupení (organizování).
(511) 41
(540)

Koncertní klub

- (111) **364588**
(220) 26.04.2016
(320) 26.04.2016
(442) 27.07.2016
(151) 24.01.2018
(730) **PREFA Technologies a.s.**, Průmyslová 566/5, Praha 10 - Malešice, 10800, CZ

- (740) CHSH Kališ & Partners s.r.o., advokátní kancelář, Mgr. Jan Morávek, advokát, Týn 639/1, Praha 1, 11000
(210) O-530719
(591) Barevná
(510) (7) dopravníky (stroje), formy na výrobu stavebních a výrobních prvků (části strojů), formy na výrobu prefabrikátů (části strojů), formy jako části strojů, nosné konzole pro stroje, nástroje (části strojů), výrobní dráhy na filigránové stroje včetně bočnic a dělicích čel (části strojů), vibrační stroje, vibrátory (stroje pro průmyslové účely), stoly (formopodložky) na výrobu plošných prvků v provedení pevném nebo jeřábem sklopném, stohovatelném s nebo bez vibrace (stroje), příslušenství pro výrobu předem upínaných prvků (části strojů), magnetické bočnice (části strojů), vahadla (části strojů), stroje a obráběcí stroje, jeřáby (zvedací a zdvihací zařízení), zejména nákladní jeřáby pro nákladní vozy a autojeřáby, zvedací zařízení (stroje), pneumatické a hydraulické zdvihací klapky (stroje), stroje a zařízení pro čištění, lopaty (zemních strojů), motory a stroje, přístroje a technologická zařízení, včetně mechanických, zejména pro modernizaci, mechanizaci a automatizaci výroby v rámci této třídy, nástroje a nářadí kromě ručních, dorovnávací zařízení (jako součásti strojů), mechanická zařízení a nářadí na elektrický pohon; (19) systémy na tvorbu nekovových bednění pro výrobu plošných prvků; (40) zpracování kovových a nekovových materiálů.
(511) 7, 19, 40
(540)



- (111) **364589**
(220) 25.07.2016
(320) 25.07.2016
(442) 18.10.2017
(151) 24.01.2018
(730) **Central Food Service, s.r.o.**, Mařákova 302/8, Praha 6 - Dejvice, 16000, CZ
(740) Gürlich & Co., JUDr. Richard Gürlich Ph.D., Politických vězňů 19, Praha 1, 11000
(210) O-532764
(510) (39) automobilová doprava, balení zboží, balíky (doručování), dodávky zboží, doručovací a kurýrní služby, logistika v dopravě, pronájem mrazicích boxů, pronájem skladišť, přeprava a doručování výrobků uvedených ve třídách 29; 30, 31, 32, 33, služby v oblasti doručování potravin, rozvoz jídel restauracemi.
(511) 39
(540)

I LOVE VIETNAM

- (111) **364590**
(220) 21.10.2016
(320) 21.10.2016
(442) 18.10.2017
(151) 24.01.2018
(730) **Zemědělská výroba Milknatur, a.s.**, Na Vypichu 636, Líně, 33021, CZ
(740) LANGROVA, s.r.o., Skřetova 48, Plzeň, 30100
(210) O-534792
(591) Barevná
(510) (29) mléko a mléčné výrobky, nápoje na bázi mléka.
(511) 29

(540)



(111) **364591**

(220) 09.11.2016

(320) 09.11.2016

(442) 18.10.2017

(151) 24.01.2018

(730) **efko cz s.r.o.**, Třída Čs. armády 839, Veselí nad Lužnicí II, 39181, CZ

(740) CJK|T ČERVENKA TURKOVÁ & PARTNERS Advokátní, patentová a známková kancelář, Mgr. Jana Turková, Anny Letenské 34/7, Praha 2, 12000

(210) O-535169

(591) Barevná

(510) (29) maso, ryby, drůbež a zvěřina, masové výtažky, želé, džemy, kompoty, vejce, mléko a mléčné výrobky, jedlé oleje a tuky, konzervované, mražené, sušené a vařené ovoce a zelenina, zejména cibule konzervovaná, česnek konzervovaný, zpracované datle, dřeň ovocná, fazole konzervované, jablečné pyré, kandované ovoce, nakládaná zelenina, nakládané okurky, olivy konzervované, ovoce zavařené slazené, ovocné saláty, přislažené ovoce (naložené v cukru), rajčatový protlak, saláty zeleninové, závorový džem, zelenina v pikantním nálevu, zeleninové šťávy na vaření, šťáva rajčatová na vaření; (30) káva, čaj, kakao a kávové náhražky, rýže, tapioka a ságo, mouka a obilninové přípravky, chléb, pečivo a cukrovinky, zmrzlina, cukr, med, melasa, droždí, prášek do pečiva, sůl, hořčice, ocet, omáčky (chuťové přísady), koření, led potravinářský, čaj ledový, čatni (indické směsi) (chuťové přísady), chalva (cukroví), kandys, kečup, marinády (chuťové přísady), müsli, rajčatová omáčka, těsta, těstoviny, zálivky na ochucení, zálivky na saláty; (31) zemědělské, zahradnické a lesní produkty, syrové a nezpracované zrní a semena, čerstvé ovoce a zelenina, rostliny a květiny, živá zvířata, krmiva pro zvířata, slad, ořechy a semena rostlin.

(511) 29, 30, 31

(540)



(111) **364592**

(220) 25.01.2017

(320) 25.01.2017

(442) 18.10.2017

(151) 24.01.2018

(730) **Československá filmová společnost, s.r.o.**, Václavské náměstí 831/21, Praha 1, 11360, CZ

(740) Ing. Jiří Střelák, Šumberova 42, Praha 6, 16200

(210) O-536914

(510) (38) televizní vysílání, vysílání digitální, kabelové nebo internetové televize; (41) provoz televizního kanálu v rámci této třídy.

(511) 38, 41

(540)

CS Film

(111) **364593**

(220) 26.01.2017

(320) 26.01.2017

(442) 18.10.2017

(151) 24.01.2018

(730) **TSS Group a.s.**, Továrenská 4201/50, Dubnica pod Váhom 01841, SK

(740) Ing. Zdeněk Kučera, Dlouhá 207 (P.O.Box 92), Slušovice, 76315

(210) O-536963

(591) Barevná

(510) (9) výpočetní technika a související hardware a software, počítačové sítě, videosystémy, elektronické přístroje, měřicí a regulační technika, přístroje pro záznam, přenos a převod dat, přístroje pro záznam, přenos, převod a reprodukci zvuku a obrazu, nahrané i nenahrané nosiče informací (zvukových, obrazových a datových záznamů), osobní organizátory, navigační přístroje, přístroje pro zpracování informací, přístroje promítací, satelitní přijímače, audiovizuální technika, kamery, videokamery, kamerové systémy, fotoaparáty, elektronické databáze, databázové produkty a další informační produkty na paměťových médiích nebo v elektronických, datových, informačních a komunikačních sítích, kontrolní, zabezpečovací a monitorovací systémy a videosystémy, přístupové, docházkové a stravenkové systémy, gsm komunikátory, perimetrická ochrana, obchůzkové systémy, audio a video domovní telefony, napájecí zdroje k výpočetní technice a elektronickým přístrojům a systémům, elektronické zámky, alarmy pro zabezpečení místností, budov a objektů, poplašné systémy proti vloupání, centrální zamykání, dálkové startování a ovládání vozidel, multimédia do automobilů, antiradary a laserové rušičky, bluetooth handsfree sady, tempomaty, gps jednotky, gps monitoring, kamery a černé skříňky, tlakoměry (elektronické zařízení umístěné uvnitř pneumatik), elektronická kontrola množství paliva; (12) alarmy pro zabezpečení automobilů, vozidla pro pozemní komunikace, autopříslušenství jako autoalarmy, parkovací systémy, vyhřívání autosedadel, zabezpečovací zařízení a systémy proti odcizení vozidel, zabezpečovací poplašná zařízení pro vozidla, odpuzovače kun a vysoké zvěře, komfortní a bezpečnostní systémy do automobilů (automatické spínání světel, elektrické ovládání oken); (37) údržba a opravy motorových vozidel, obnova motorů (použitých nebo částečně zničených), montáž, instalace, servis a opravy elektrických spotřebičů, montáž, instalace, servis a opravy autopříslušenství jako jsou autoalarmy, parkovací systémy, centrální zamykání, dálkové startování, multimédia do automobilů, antiradary a laserové rušičky, vyhřívání autosedadel, bluetooth handsfree sady, tempomaty, xenonové reflektory, gps jednotky, gps monitoring, zabezpečovací zařízení a systémy proti odcizení vozidel, zabezpečovací poplašná zařízení pro vozidla, odpuzovače kun a vysoké zvěře, kamery a černé skříňky, komfortní a bezpečnostní systémy do automobilů (automatické spínání světel, elektrické ovládání oken), tlakoměry (elektronické zařízení umístěné uvnitř pneumatik), elektronická kontrola množství paliva, montáž, instalace, servis a opravy telekomunikačních zařízení, kamer a kamerových systémů, kontrolních, zabezpečovacích a monitorovacích systémů a videosystémů, přístupových, docházkových a stravenkových systémů, gsm komunikátorů, perimetrických ochranných obchůzkových systémů, audio a video domovních telefonů, elektronických zámek, alarmů pro zabezpečení automobilů, místností, budov a objektů, poplašných systémů proti vloupání, bezpečnostních schránek, montáž, instalace, servis a opravy osvětlení interiérů a exteriérů.

(511) 9, 12, 37

(540)

CAMPLUS+

(111) **364594**
(220) 31.01.2017
(320) 31.01.2017
(442) 26.04.2017
(151) 24.01.2018
(730) **Melitrade a.s.**, Domažlická 1232/3, Praha 3, Žižkov, 13000, CZ
(740) Ing. Petr Soukup, Vídeňská 8, Olomouc, 77200
(210) O-537040

(510) (1) přípravky a substance k impregnaci tkanin; (3) vata a výrobky z vaty pro kosmetické účely, a to tampóny, polštářky a tyčinky, saponátové čisticí, prací a mycí prostředky, prací přípravky a substance, přípravky na úpravu a apretaci tkanin spadající do této třídy, přípravky pro bělení, přípravky pro čištění, leštění, odmašťování a broušení, mýdla, deodoranty pro osobní užití, přípravky pro ruční praní, přípravky a substance pro čištění a leštění, přípravky na odvápnění a odstraňování vodního kamene, avivážní prostředky na tkaniny, prací přísady, přípravky na odstraňování skvrn, toaletní přípravky, parfumerie, kosmetika, kosmetické přípravky, a to přípravky pro péči, ošetřování a pěstění pleti, pokožky, rukou, spadající do této třídy, jmenovitě mýdla tuhá i tekutá, krémy, gely, masti, mléka, tuky, pudry, balzámy, zásypy, spreje, emulze a oleje spadající do této třídy, vitamínové preparáty pro tělovou kosmetiku, kosmetické přípravky pro a napomáhající zestříhlení, masážní přípravky pro odstranění svalové a kloubní bolesti a únavy a na zlepšení kondice, nikoliv pro léčebné účely, prostředky pro mytí a ošetřování rukou a vlasů, ochranné opalovací prostředky, krémy na a po opalování, bylinné kosmetické přípravky, přípravky do koupele, minerální vody ve spreji pro kosmetické účely, šampóny tělové i vlasové, prostředky pro mytí a ošetřování rukou a vlasů, jmenovitě kondicionéry, spreje, prostředky pro odličování, regenerační krémy a vody, dětská kosmetika, napuštěné tkaniny ke kosmetickému použití, jmenovitě vlhčené hygienické a čisticí utěrky, ubrousky, kapesníky a ručníky, přípravky pro intimní hygienu (toaletní potřeby), s výjimkou výrobků spadajících do oblasti medicíny a zdravotní péče; (4) svíčky, vonné svíčky; (5) hygienické ubrousky a hygienické kapesníky spadající do této třídy, hygienické vložky, hygienické kalhotky, dezinfekční prostředky, dezodorační prostředky jiné než pro osobní použití, přípravky k osvěžování vzduchu, osvěžovače vzduchu a přípravky k čištění vzduchu ne pro osobní hygienu, deodoranty na tkaniny, deodoranty na koberce a do místností, přípravky k hubení živočišných škůdců, hmyzu a škodlivých zvířat, prostředky proti houbám a plísním, prostředky antibakteriální a dezinfekční, baktericidní prostředky, prostředky na hubení parazitů, prostředky na hubení řas, prostředky na hubení plevele, pleny a plenky, s výjimkou výrobků spadajících do oblasti medicíny a zdravotní péče; (16) papírové ručníky, utěrky, kapesníky, ubrousky, ubrusy, toaletní papír, papírové kosmetické ubrousky na odličování; (21) ruční nástroje a materiály pro čisticí účely, čisticí a lešticí hadříky a prachovky, impregnované hadříky k čištění, k odstraňování prachu a k leštění, dávkovače čisticích prostředků, kartáče, houbičky k čištění a leštění, houby a stěrky, lapače nečistot, zařízení pro zachycování nečistot, odpuzování, chytání nebo hubení hmyzu, škůdců a škodlivých zvířat.

(511) 1, 3, 4, 5, 16, 21

(540)

Charis

(111) **364595**
(220) 03.02.2017
(320) 03.02.2017
(442) 18.10.2017
(151) 24.01.2018
(730) **Maixner Michal**, Bačovského 278/6, Brno, 62800, CZ
(740) Mgr. Kateřina Vaňková patentový zástupce, Nerudova 1095, Kuřim, 66434
(210) O-537149

(510) (16) razítka, pečeti; (35) kopírování dokumentů, fotokopírování, optimalizace provozu webových stránek, poradenství v oblasti komunikační strategie v reklamě, obchodní reklama pro třetí osoby; (40) laminování, řezaná grafika; (42) poradenství v oblasti navrhování webových stránek, vytváření a údržba webových stránek pro jiné osoby, SEO (optimalizace webových stránek), počítačové programování, digitalizace dokumentů (skenování).

(511) 16, 35, 40, 42

(540)

PŘELEPKY

(111) **364596**
(220) 10.02.2017
(320) 10.02.2017
(442) 18.10.2017
(151) 24.01.2018
(730) **Hora Luboš**, Straky 46, Zabuřany, 41771, CZ
(740) Ing. Jana Vandělková, Vodičkova 791/41, Praha 1 - Nové Město, 11000
(210) O-537310

(510) (1) biologický rekultivační materiál, komposty, lesní hrabanka, rašelina jako substrát, výrobky z rašeliny a ze surovin, které ji nahrazují pro zahradnické a lesnické účely, biopreparáty pro lesnictví, zemědělství, zahradnictví, pro odpadová hospodářství, pro rekultivace a pro sanace půd, rašelina jako hnojivo, rašelinové květináče pro zahradnické účely, hnojiva a přípravky pro hnojení, humus, přípravky na ochranu květin a rostlin, zemina pro pěstování, chemické přípravky pro zkvalitnění půdy, přípravky pro regulaci růstu rostlin, mořidla na ochranu semen, přípravky na ošetřování stromů, zahradnické chemikálie, organominerální hnojiva; (31) sadovnícký materiál (rostlinný a školkařský materiál v rámci této třídy), sadba, sazenice, semena rostlin, rostliny, stromy, keře, květiny, trávniky, materiál pro mulčování, například stromová kůra, surové dřevo, chovatelské a pěstitelské produkty, klíčky semen pro botanické účely, surový korek, kořeny jedle, květinové cibule, květiny živé, květiny sušené na ozdobu, slaměný mulč na přikrytí povrchu půdy, rašelinová podestýlka; (37) provádění staveb drobné zahradní architektury - chodníčky, altánky, pergoly, fontány, dláždění cest, provádění ekologických staveb, zemní úpravy v rámci této třídy, asanace a rekultivace (technické úpravy), instalace zavlažovacího zařízení, terénní úpravy - odvodnění, sanační práce (úprava pozemků); (39) zakládání, sledování a sanace skládek; (40) zpracování bio odpadu, kompostování odpadů; (42) dozor a technická inspekce, expertizy inženýrské, geologické odhady, zeměměřičství, projektování skládek, shromažďování a poskytování informací geografických a místopisných, návrhy, projekty, sledování technických i biologických rekultivačních prací, komplexní monitoring životního prostředí, sledování a vyhledávání zdrojů znečištění životního prostředí, oponentská činnost (zpracování odborných posudků), ekologické práce a poradenství v oblasti měření emisí, imisí, pachových látek, azbestu, hluku, vibrací, pracovního prostředí, rozbor vody, analýzy půd, odpadů, materiálů, testy ekotoxicity - detergenty, zpracovávání rozptylových studií, zprostředkovatelská činnost ve výše uvedených oblastech, vše v

rámci této třídy; (44) služby a poradenství včetně technického poradenství v oblasti zahradní architektury a zahradních služeb, zahradnické služby, zahradní a krajinářská tvorba, obnova a zakládání parků, obnova a výsadba alejí, revitalizace, projektování zeleně, rekultivace území, provádění technických i biologických rekultivačních prací, aranžování květin.

(511) 1, 31, 37, 39, 40, 42, 44
(540)

EKODENDRA

(111) **364597**
(220) 17.02.2017
(320) 17.02.2017
(442) 18.10.2017
(151) 24.01.2018
(730) **Ing. Štefan SÚKENÍK - KINEKUS**, 9. mája 1181/50, KYSUCKÉ NOVÉ MĚSTO, 02404, SK
(740) Ing. Zdeněk Kučera, Dlouhá 207 (P.O.Box 92), Slušovice, 76315
(210) O-537491
(510) (7) obráběcí a tvářecí stroje včetně motorů (pro nářadí a nástroje poháněné motorem) na opracování, dělení a tvarování kovových i nekovových materiálů, nářadí a nástroje se strojním pohonem, nářadí a nástroje se strojním pohonem pro obrábění kovů, dřeva a plastů jako frézy, frézovací hlavy, vrtáky, výhružníky, výstružníky, závitníky, záhlubníky a vyťahovače zalomených šroubů (části strojů), závitovězné nástroje pro strojní použití, ruční nářadí a nástroje s elektrickým pohonem; (8) nářadí a nástroje s ručním pohonem, ruční nástroje pro obrábění kovových a nekovových materiálů, ruční frézy, vrtáky, výhružníky, výstružníky, závitníky, záhlubníky a vyťahovače zalomených šroubů, závitovězné nástroje pro ruční použití, sady ručního nářadí, přibory, nože, vidličky, lžíce, nůžky, špachtle, kapesní nože, zavírací nože, sportovní nože a sekery, nože s vývrtkami, pouzdra na nože, držáky nožů, držáky nůžek, sečné zbraně, břitvy; (11) přístroje a zařízení pro osvětlení, topení, vaření, ohřev, chlazení, mražení, sušení, ventilaci, klimatizaci a odsávání i jejich jednotlivé části, přístroje a zařízení pro rozvod, regulaci a distribuci tekutin, plynu a páry a jejich jednotlivé části; (20) nábytek, nábytek kovový, nábytek dřevěný, nábytek plastový, nábytek sektorový, nábytek ratanový, kuchyně, kuchyňské linky, židle, stoly, skříně, vestavěné skříně, postele, poličky, pohovky, sedací nábytek, nábytkové nekovové doplňky, dekorační a umělecké předměty ze dřeva, zrcadla samostatná, zrcadla jako součást nábytku a interiéru, nábytek na zakázku, truhlářské výrobky; (21) kuchyňské potřeby, nářadí a nádoby, jídelní servisy, servírovací soupravy, talíře, výrobky pro stolování z nerez oceli, porcelánu, varemého skla, keramiky a plastu, výrobky ze skla, porcelánu a keramiky pro stolování, kuchyni a interiéry v domácnosti i v restauracích a jídelnách; (35) propagační činnost a reklama, komerční výstavy a veletrhy, pomoc při řízení obchodní činnosti, obchodní administrativy, poradenství v řízení podniku, poradenství v řízení obchodu a obchodní činnosti, internetový obchod s výrobou: obráběcí a tvářecí stroje včetně motorů (pro nářadí a nástroje poháněné motorem) na opracování, dělení a tvarování kovových i nekovových materiálů, nářadí a nástroje se strojním pohonem, nářadí a nástroje se strojním pohonem pro obrábění kovů, dřeva a plastů jako frézy, frézovací hlavy, vrtáky, výhružníky, výstružníky, závitníky, záhlubníky a vyťahovače zalomených šroubů (části strojů), závitovězné nástroje pro strojní použití, ruční nářadí a nástroje s elektrickým pohonem, nářadí a nástroje s ručním pohonem, ruční nástroje pro obrábění kovových a nekovových materiálů, ruční frézy, vrtáky, výhružníky, výstružníky, závitníky, záhlubníky a vyťahovače zalomených šroubů, závitovězné nástroje pro ruční použití, sady ručního nářadí, přibory, nože, vidličky, lžíce, nůžky, špachtle, kapesní nože, zavírací nože, sportovní nože a sekery, nože s vývrtkami, pouzdra na nože, držáky nožů, držáky nůžek, sečné zbraně, břitvy, přístroje a zařízení pro osvětlení, topení, vaření, ohřev, chlazení, mražení, sušení, ventilaci, klimatizaci a odsávání i jejich jednotlivé části, přístroje a zařízení pro rozvod, regulaci a distribuci tekutin, plynu a páry a jejich jednotlivé části, nábytek, nábytek kovový, nábytek dřevěný, nábytek plastový, nábytek sektorový, nábytek ratanový, kuchyně, kuchyňské linky, židle, stoly, skříně, vestavěné skříně, postele, poličky, pohovky, sedací nábytek, nábytkové nekovové doplňky, dekorační a umělecké předměty ze dřeva, zrcadla samostatná, zrcadla jako součást nábytku a interiéru, nábytek na zakázku, truhlářské výrobky, kuchyňské potřeby, nářadí a nádoby, jídelní servisy, servírovací soupravy, talíře, výrobky pro stolování z nerez oceli, porcelánu, varemého skla, keramiky a plastu, výrobky ze skla, porcelánu a keramiky pro stolování, kuchyni a interiéry v domácnosti i v restauracích a jídelnách; (36) služby spojené s pojištěním, služby finanční, služby peněžní, realitní činnost,

správa nemovitostí, pronájem nemovitostí, pronájem kancelářských a prodejních prostor..

(511) 7, 8, 11, 20, 21, 35, 36
(540)



(111) **364598**
(220) 24.02.2017
(320) 24.02.2017
(442) 18.10.2017
(151) 24.01.2018
(730) **VITANA, a.s.**, Mělnická 133, Byšice, 27732, CZ
(210) O-537659
(510) (16) papírová prostrání, papírová prostrání (krajková), kartonové stolní prostrání, prostrání z kartonu, lepenkové stolní prostrání, prostrání z papíru, papírová stolní prostrání, prostrání z lepenky, stolní prostrání z papíru, jednorázové ubrousky, stolní papírové ubrousky, papírové ubrousky pro domácnost, papírové ubrusy, středové papírové ubrusy na stůl; (21) umělohmotné prostrání, vinylové prostrání, prostrání jiné než papírové nebo textilní, podtácky (kromě papírových a určených k prostrání), stolní zásobníky na ubrousky, dávkovače na papírové ubrousky, dávkovací krabice na papírové ubrousky; (35) propagační činnost, reklama, prezentace výrobků v komunikačních médiích, předvádění zboží, inzerce, pronájem reklamní plochy a času, distribuce reklamních materiálů a vzorků výrobků, poskytování informací komerčního nebo reklamního charakteru a multimediálních informací komerčního charakteru.
(511) 16, 21, 35
(540)



(111) **364599**
(220) 28.02.2017
(320) 28.02.2017
(442) 12.04.2017
(151) 24.01.2018
(730) **Excellence Solutions, a.s.**, Palackého třída 248, Pardubice - Zelené Předměstí, 53002, CZ
(210) O-537723
(510) (39) doprava, doprava automobilová osobní i nákladní, rezervace dopravy, taxi doprava, doprava zboží, přeprava na objednávku, kurýrní služby.
(511) 39

(540)



- (111) **364600**
(220) 01.03.2017
(320) 01.03.2017
(442) 18.10.2017
(151) 24.01.2018
(730) **Palírna U Zeleného stromu a.s.**, Drážďanská 14/84, Ústí nad Labem, Krásné Březno, 40007, CZ
(740) Mgr. Tomáš Chleboun, advokát, Vinohradská 6, Praha 2, 12000
(210) O-537755
(510) (33) alkoholické nápoje (s výjimkou piva), alkoholové výtažky, alkoholové trestí, přípravky k výrobě alkoholických nápojů, vína, lihoviny, likéry, destilované nápoje, aperitivy, koktejly, vodka; (35) propagační činnost, reklama, pomoc při řízení obchodní činnosti, obchodní administrativy, kancelářské práce, zprostředkování obchodů pro třetí strany s výrobky výše uvedenými ve tř. 33, maloobchodní prodej alkoholických nápojů s výjimkou piva, velkoobchodní prodej alkoholických nápojů s výjimkou piva.

(511) 33, 35

(540)

HANÁČKÁ VODKA

- (111) **364601**
(220) 17.03.2017
(320) 17.03.2017
(442) 18.10.2017
(151) 24.01.2018
(730) **Vodní sklo, a.s.**, Krakovská 1346/15, Praha 1, 11000, CZ
(740) Macek and Partners, Mgr. Jiří Macek, Sázavská 16, Praha 2, 12000
(210) O-538179
(510) (2) anorganický antikorozi pigment pro použití do rozpouštědlových i vodou ředitelných nátěrových systémů, totiž ochranný prostředek proti rezu v systémech vodou ředitelných a organicko-rozpouštědlových nátěrových hmot, barvy, laky, nátěry, nátěrové hmoty, pojiva pro barvy a laky, tónovací pasty, mořidla, přípravky pro povrchovou úpravu, nátěrové hmoty na betony a betonové podlahy, barviva pro průmysl; (35) maloobchod a velkoobchod s výrobky uvedenými výše ve třídě 2.

(511) 2, 35

(540)

Alkon

- (111) **364602**
(220) 20.03.2017
(320) 20.03.2017
(442) 18.10.2017
(151) 24.01.2018
(730) **Executive Job s.r.o.**, Košická 1551/2, Praha 10, 10100, CZ
(210) O-538203
(591) Barevná
(510) (35) reklama, řízení obchodní činnosti, obchodní administrativy, kancelářské práce; (36) pojištění, finančnictví, peněžnictví, služby v oblasti nemovitostí; (38) telekomunikace; (41) vzdělávání, školení, zábava, sportovní a kulturní činnosti; (45) právní služby, fyzické zabezpečení hmotného majetku a osob, online služby navazování sociálních kontaktů.

(511) 35, 36, 38, 41, 45

(540)



- (111) **364603**
(220) 23.03.2017
(320) 23.03.2017
(442) 18.10.2017
(151) 24.01.2018
(730) **One Web Company s.r.o.**, Rytířská 4/411, Praha 1 - Staré Město, 11000, CZ
(210) O-538307
(591) Barevná
(510) (9) počítačový software, interaktivní počítačový software poskytující informace v oblasti navigace a cestování, počítačový software pro zpracování údajů o poloze; (39) počítačové rezervační služby pro cestování, cestovní kancelář a rezervační služby, počítačové rezervační služby týkající se přepravy cestujících; (41) rezervační agentury pro divadla; (42) software (tvorba -), software (aktualizace počítačového -), poradenské služby vztahující se k rozhranním člověk-stroj pro počítačový software, počítačový software - instalace a údržba, webhostingové služby a software jako služba a pronájem software, poskytování dočasného použití online software bez možnosti stažení pro použití při vydávání a tisku; (43) rezervační služby pro hotely, hotelové rezervační služby poskytované prostřednictvím internetu, rezervační služby pro objednávku jídel.

(511) 9, 39, 41, 42, 43

(540)



- (111) **364604**
(220) 27.03.2017
(320) 27.03.2017
(442) 18.10.2017
(151) 24.01.2018
(730) **AK Labels, s.r.o.**, U Borku 523, Bradlec, 29306, CZ
(210) O-538387
(591) Barevná
(510) (16) tiskárenské výrobky, papírnické zboží, obálky, kalendáře, plánovací záznamníky, psací potřeby, obaly z plastů nezařazené do jiných tříd, kartón, lepenka, desky na dokumenty, šanony, pořadače, obaly na lahve (lepenkové nebo papírové), bublinové obaly (z umělých hmot), etiketovací přístroje ruční, nálepky (lepící pásy), samolepky, kopírovací zařízení, tiskoviny a polygrafické výrobky, katalogy, brožury s letáky, noviny, oběžníky, plakáty, pohlednice, periodika (časopisy), ročenky, zeměpisné mapy, etikety, barvicí pásy, gratulace a obálky, papírenské výrobky, papírovina, papír balící, sací, voskovaný, papírové pásy, paragony, podložky papírové pod sklenice, vše spadající do této třídy; (35) automatizované zpracování dat, správa obchodních dat, služby elektronického obchodování - prodeje a nákupu zboží uvedeného shora ve třídě 16, služby administrativní, obchodní elektronická evidence a inventarizace zboží, výrobků, management telekomunikačních a datových

sítí (organizační vedení); (40) polygrafické služby - tisky a potisky všech druhů průmyslového a spotřebního zboží.

(511) 16, 35, 40
(540)

AK LABELS

(111) **364605**

(220) 01.10.2015

(320) 10.04.2015

10.04.2015

(442) 18.10.2017

(151) 24.01.2018

(730) **IAP Worldwide Services, Inc.**, 7315 North Atlantic Ave, Cape Canaveral, 32920, FL, US

(740) Všeetka Zelený Švorčík Kalenský a partneři, advokátní a patentová kancelář, JUDr. Michal Havlík, advokát, Hálkova 2, Praha 2, 12000

(210) O-538412

(510) (35) řízení obchodní flotily konzultace pro vládní služby a národní bezpečnost, zejména výzkum obchodu a managementu a konzultační služby pro účely marketingu a maloobchodu; (37) komunikační služby, zejména instalační služby síťových komunikací, instalační služby satelitních datových pozemních stanic, instalační služby komunikačních kabelů a vláken, výstavba, zejména pozemní stavitelství, stavební dozor, stavební informace a konzultace, demolice budov, průmyslová výstavba, stavba přístavů, stavba mol vlnolamů a podvodní výstavba, výstavba skladů, výstavba parkovacích, silničních, odvodňovacích a užitkových systémů, údržba flotily, pomoc při katastrofách a zařízení nouzové infrastruktury, zejména stavební služby a inženýrské služby v oblasti výstavby, stavební služby týkající se jednotek uzpůsobených pro bydlení, kanceláře, dílny, ošetřovny, kuchyně, prádelny a výkonové generátory; (38) komunikační služby, zejména provozování a řízení síťových komunikací, operační služby satelitních datových pozemních stanic; (39) služby v oblasti kontroly letového provozu, dopravní a skladovací služby, zejména přeprava těžkých zařízení a nákladu pro druhé, provozování a řízení skladu, zejména služby skladu a zařízení na skladování pro druhé, logistika v dopravě, dodávka a distribuce energie, služby pomoci při katastrofách, zejména poskytování dodávek energie a vody; (42) služby environmentálního řízení, počítačové služby, včetně řízení na místě systémů informačních technologií (IT) vývoj systémů, včetně vývoje a implementace software, hardware a technologických řešení pro účely vývoje a rozmístění vládního a komerčního aplikačního softwaru a databází, vývoj a konstruování operační podnikové počítačové struktury, integrování informačního bezpečnostního softwaru do federálních podnikových počítačových struktur, a testování federálního vládního softwarového provozu a softwarové bezpečnosti, zajištění informací, zejména návrh a vývoj elektronických datových bezpečnostních systémů, výzkum a vývoj technologií v oblasti vládních služeb a národní bezpečnosti, inženýrské služby satelitních datových pozemních stanic, pomoc při katastrofách a zařízení nouzové infrastruktury, zejména návrhářské služby, služby pomoci při katastrofách, zejména poskytování technické podpory, návrhářské a inženýrské služby týkající se jednotek uzpůsobených pro bydlení, kanceláře, dílny, ošetřovny, kuchyně, prádelny a výkonové generátory; (44) pomoc při katastrofách a zařízení nouzové infrastruktury, zejména poskytování klinických lékařských služeb.

(511) 35, 37, 38, 39, 42, 44

(540)

IAP

(111) **364606**

(220) 31.03.2017

(320) 31.03.2017

(442) 18.10.2017

(151) 24.01.2018

(730) **Český národní podnik s.r.o.**, Melantrichova 970/17B, Praha 1, 11000, CZ

(740) RETROPATENT s.r.o., Mgr. Kamil Kolátor, Dobiášova 1246/29, Liberec VI, 46006

(210) O-538531

(510) (3) kosmetické výrobky a přípravky, přírodní kosmetika, mýdla, koupelové a sprchové přípravky, koupelové soli, éterické oleje, pleťová a tělová mléka, pleťové vody, šampóny, kondicionéry, barvy na vlasy, pleťové a tělové krémy, laky na vlasy, laky na nehty, opalovací kosmetika, líčidla, parfémy, toaletní vody, vody po holení, deodoranty a antiperspiranty, aromaterapeutické přípravky, masážní přípravky, zubní pasty, přípravky k péči o ústní dutinu, holicí přípravky, depilační přípravky a ostatní výrobky spadající do této třídy; (20) dekorativní a dárkové předměty na bázi přírodních materiálů v rámci této třídy; (35) maloobchodní, velkoobchodní činnost a zprostředkování s těmito výrobky: kosmetické výrobky a přípravky, přírodní kosmetika, mýdla, koupelové a sprchové přípravky, koupelové soli, éterické oleje, pleťová a tělová mléka, pleťové vody, šampóny, kondicionéry, barvy na vlasy, pleťové a tělové krémy, laky na vlasy, laky na nehty, opalovací kosmetika, líčidla, parfémy, toaletní vody, vody po holení, deodoranty a antiperspiranty, aromaterapeutické přípravky, masážní přípravky, zubní pasty, přípravky k péči o ústní dutinu, holicí přípravky, depilační přípravky dekorativní a dárkové předměty na bázi přírodních materiálů, pomoc při řízení obchodní činnosti, propagační činnost, reklama, řízení a provozování, maloobchodních prodejen a obchodních domů, obchodní administrativa, kancelářské práce, přeskupování různého zboží (kromě jejich přepravy) pro třetí osoby za účelem umožnit spotřebiteli, aby si tyto výrobky mohl pohodlně prohlížet a nakupovat, žádá z výše uvedených služeb ve vztahu k módnímu průmyslu.

(511) 3, 20, 35

(540)



(111) **364607**

(220) 11.04.2017

(320) 11.04.2017

(442) 18.10.2017

(151) 24.01.2018

(730) **Janák Aleš**, Štěrkovické 1295, Otrokovice, 76502, CZ

(210) O-538815

(591) Barevná

(510) (16) papírové nosiče informací, zejména tiskoviny jako časopisy, noviny, plakáty včetně velkoplošných plakátů, obrazy zařazené v této třídě, letáky, kalendáře, papírové reklamní předměty, reklamní tabule z papíru nebo lepenky, malířské stojany zařazené v této třídě; (27) tapety, včetně tapet uměleckých (s výjimkou textilních); (37) služby ve stavebnictví, a to stavební úpravy stěn, malování, natírání a tapetování interiéru; (40) tiskárenské a reprografické práce, kopírování fotografických snímků a obrazů, zakázková výroba kopií obrazů a uměleckých tapet na míru a podle přání zákazníka.

(511) 16, 27, 37, 40

(540)



(111) **364608**

(220) 19.04.2017

(320) 19.04.2017

(442) 18.10.2017

(151) 24.01.2018

(730) **Regendová Janette**, Šromova 869/6, Praha 9 Černý Most, 19800, CZ

(740) JUDr. Frederika Birková, Revoluční 724/7, Praha 1 Staré Město, 11000

(210) O-539011

(510) (44) kadeřnické salóny, kadeřnické salóny pro děti, kadeřnické salóny pro muže, kadeřnické salóny pro ženy, salóny krásy, salóny péče o nehty, salóny péče o pleť, služby kosmetického salónu, zejména se zaměřením na řasy, služby opalovacích salónů a solárií.

(511) 44

(540)

Beautiful-Me

(111) **364609**

(220) 02.05.2017

(320) 02.05.2017

(442) 18.10.2017

(151) 24.01.2018

(730) **JACER - CZ, a.s.**, nám. Jana Koziny 28, Bystřany - Světlce, 41761, CZ

(740) **DANĚK & PARTNERS** Advokátní a patentová kancelář, Ing. Vilém

Daněk Ph.D., LL.M., Vinohradská 17, Praha 2, 12000

(210) O-539332

(591) Barevná

(510) (4) palivové dřevo, palivové brikety, technické oleje a tuky (vyjma potravinářských olejů a potravinářských tuků a éterických olejů), maziva, prostředky na vázání prachu, paliva všeho druhu včetně motorových pohonných hmot, zejména kamenné uhlí, dřevěné uhlí, hnědé uhlí, koks, zapalovací pasty, zapalovací kostky, rašeliny, dřevo, benzin, oleje, topný olej, olej z nafty, pohonné látky pro výbušné motory, ropa, benzol, petrolej, líh, tekutý plyn, propanový plyn, butanový plyn, plyn na svícení, zemní plyn, acetylen, prostředky ke svícení, svíčky, vosková svítidla, noční svítidla a knoty, chladicí olejové kapaliny pro řezání, stearin, topná nafta, vazelína a vosk pro průmyslové účely, oleje pro ochranu a impregnaci dřeva; (19) dřevěné hranoly, dřevěné fošny, dřevěná prkna, dřevěné latě, dřevěné krovy, dřevěné plotovky, OSB desky, lisované desky, spárovka, překližka, palubky obkladové, palubky podlahové, KVH hranoly, KVH hranoly duo, KVH hranoly trio, BSH hranoly, sušené a hoblované dřevo, terasová prkna, štěpka, střešní vazníky, dřevostavby, stavby (ne kovové), lamino nábytkářské, truhlářské řezivo, stavební dřevo, tvarovatelné dřevo, stavební materiály nekovové - surové nebo polozpracované a nekovové stavební výrobky a konstrukce obsažené ve třídě 19, neohebné trubky nekovové pro stavebnictví, přenosné konstrukce nekovové, beton, břidlice, cement a cementové desky, cihly, lepenka dehtovaná a pro stavební účely, nekovové dlaždice na podlahy, na stěny a pro stavebnictví, stavební dřevo, nekovové dveře, geotextilie, stavební kámen, kamenina pro stavebnictví, nekovové konstrukce, střešní krokve a krytiny, křemenný písek, latě, lemování střeš, nekovová lešení, lišty nekovové, malta, též suché maltové směsi, malta stavební, mozaiky pro stavebnictví, mramor, náterové hmoty pro stavebnictví, nekovové nosníky, nekovové obklady, nekovové obklady stěn a zdí, obklady vinylové, nekovová obložení ve stavebnictví, obložení dřevěná, ohnivzdorné cementové ochranné vrstvy, nekovové okenice, nekovová dveřní okénka, nekovové rámy, nekovové okenní rámy, omítky, též sanační a strukturální omítky, omítkové směsi i hotové, zateplené omítky, opuka, nekovové stavební panely, nekovové pláště budov, papír pro stavebnictví, nekovové ploty, plst pro stavební účely, parketové podlahy, vlisy u podlah, podlahy nekovové, též lité, nekovové překladky okenní a dveřní, nekovové příčky,

rákos pro stavební účely, venkovní rolety kromě kovových a textilních, nekovové římsy a lišty pro římsy, sádra, sádrové bloky, sádrokartony, sádrovec, nekovová schodiště, nekovové schody a stupně, stavební sklo, sklo izolační pro stavby, mozaikové sklo, sklo okenní kromě skel pro automobily, tabulové sklo pro stavby, nekovové přenosné stavby, nekovové stavební hmoty, nekovové stropy, struska jako stavební hmota, šindele, škvára, štěrk i drcený, střešní nekovové tašky, nekovové trámy, nekovové drenážní trubky, kameninové trubky, nekovové trubky, tvárnice, úžlabí střeš nekovová, vápenec, materiály na stavbu a pokryv či potahy vozovky, nekovové výztuže pro stavebnictví, nekovové zárubně dveří, nekovové okapní žlaby, žáruvzdorné materiály, směla, asfalt, nekovové pomníky; (20) dřevěné obaly, krabice ze dřeva nebo plastu, dřevěné palety, dřevěné europalety, dřevěné atypické palety, dřevěné hranolové palety, dřevěné jednorázové palety, dřevěné CP palety, dřevěné celoplošné palety, dřevěné USA palety, paletový přířez, lisované paletové kostky, manipulační palety, nákladové palety (ne kovové), přepravní palety (ne kovové), sedadla, lůžka, lehátka, dřevěný zahradní nábytek, nábytek, stoly, křesla, židle, postele, kování na okna (nekovové), křesla, stoly na květiny, lišty u nábytku z umělých hmot, školní nábytek, nábytkové police, police do registračních skříní, rámy, bambusové závěsy, barely (nekovové), bečky (nekovové), bedny (nekovové), bidla nekovová, boudy, pelech, hnězda pro domácí zvířata, stojany na časopisy, části nábytku ze dřeva, čepy (nekovové), čísla domovní kromě kovových a svítících, dávkovače ručníků, upevňené, (nekovové), dekorační předměty (přenosné), desky (stolní), desky k vystavování zboží, desky pod psací stroje, stojany na deštníky, držáky na kartáče, držáky na noviny, držáky na záclony a závěsy, kromě držáků z textilních materiálů, dřevěné rolety, dvířka k nábytku, fitinky na rakve (nekovové), gauče, háčky na oděvy (nekovové), háčky na záclony, háky k věšákům (nekovové), skříňky na hračky, chodítka dětská, věšáky na kabáty, kádě, kancelářský nábytek, kartotéky (nábytek), kazety na šperky, kromě kazet z drahých kovů, tabule s háčky na zavěšení klíčů, stojany na klobouky, sloupky na drápání pro kočky, kolébky, kolečka k nábytku nekovová, komody kontejnery (nekovové), kontejnery přepravní (nekovové), konzole na záclony a závěsy, ozdobné závěsy z korálků, koše, košíky (nekovové), krabice ze dřeva nebo z umělých hmot, kryty ochranné proti záru pro domácnost, křesla kadeřnická, podstavce na květináče, stojany na lahve, lavičky (nábytek), lávky (nekovové), lehátka skládací, lékárníčky, lenošky, lištové rolety vnitřní, žaluzie, lůžka vodní, lůžkoviny (s výjimkou ložního prádla), mechanoterapeutická lůžka, stoly na masáže, matrace, matrace nafukovací, kromě matrací k léčebným účelům, stojany na odkapávání nádobí, obaly ochranné na oděvy, obložení nábytku (nekovové), ramínka na oděvy, ohrádky pro děti, opěrky na hlavu (u nábytku), ošatky, ozdoby nástěnné (bytové zařízení), ozdoby pohyblivé (ozdobné pohyblivé předměty vydávající zvuky, zpravidla zvonečky nebo tyčinky), ozdoby z umělých hmot pro potraviny, palety (nakládací, nekovové), palety na manipulaci se zbožím (nekovové), paravány (nábytek), pelesti postelí dřevěné, stoly pojízdné pro počítače, podhlavníky, podnožky, podušky, podušky nafukovací, kromě podušek k léčebným účelům, pohovky, pohovky čalouněné s podnožkou police, police na knihy, polštáře pro domácí zvířata, poštovní schránky, kromě zděných a kovových, poutače ze dřeva nebo z umělých hmot, prádelníky (se zásuvkami), prkénka na krájení a sekání masa, protužené zboží, příbormy psací stoly, pultíky, pulty, rakve, rámy (na obrazy), rámy na vyšívání, ratan, regály, registry, reklamní předměty nafukovací, sekretáře, servírovací stoly pojízdné, schody (stupně, nekovové), schůdky pohyblivé pro nastupování cestujících (nekovové), stříbřené sklo (pro výrobu zrcadel), skříně, skříňky na jídlo (spížíky, nekovové), sláma pletená (s výjimkou rohoží), sofa, spací pytle na kempování, stojany na střelné zbraně, stoly odkládací, stoly toaletní, stoly rýsovací, stoly pracovní, stoly zámečnické (nekovové), šoupátka nekovová (kromě šoupátek jako součástí strojů), špalky na krájení a sekání masa (pro řezníky), štítky (identifikační, nekovové), štíty (vývěsní) ze dřeva nebo umělých hmot, tabule vývěsní, truhlářské umělecké výrobky, truhly (nekovové), tyčky k rostlinám, umělecká díla ze dřeva, vosku, sádry nebo umělých hmot, umělecké truhlářské výrobky, uly pohřební, váhy na nošení břemen, vějíře, vitríny (nábytek), vycpaná zvířata, zámky (kromě kovových a elektrických), zástěny, zástěny ochranné u topenišť pro domácnost, zásuvky, zrcadla, desky skleněné pro zrcadla, žebříky ze dřeva nebo z umělých hmot, žerdě (vlajkové), židle vysoké pro děti; (22) piliny, dřevěné hobliny, lana, vazné sítě, zejména rybářské sítě, síťové tašky, celty, plachty, lodní plachtovní, pytle pro přepravu a skladování hromadného zboží, materiály k polstrování (žíně), vycpávkový kapok, peří, mořské řasy, surová vlákna na předění), provazy a šňůry na balení, cupanina, česaná vlna, dřevitá vlna, filtrační vata, surové hedvábí, mořské chaluhy jako čalounický materiál, chlupy zvířat, juta, kabely (kromě kovových), kapok, kajčí peří, karbonová vlákna na textilní užití, kavylová

vlákna, kokosová vlákna, konopí (materiál), koudel, bavlněná koudel, lanka svisle posuvného okna s protizávažím, surový len, vlečná lana pro automobily, peří do lůžkovin, lodní plachty, maskovací sítě, vycpávkové materiály s výjimkou gumových a plastových, motouzy, řemeny s výjimkou kovových na manipulování s nákladem, vlněný a bavlněný odpad, ovčí rouno, papírové provazy, pásky (kromě kovových) na uzavírání, peří jako čalounický materiál, plachtoviny na maskování, plachtovina nepromokavá dehtová, vozové a lodní plachty, pletené provazy na zhotovování bičů, pletivo na sítě, konopné popruhy, příze na sítě, pytle na přepravu a uskladnění volně loženého (sypaného) zboží, raťovíkové lýtka, rolety ze syntetických materiálů, rybářské sítě, řemeny nekovové na manipulaci s nákladem, sisal, síťky, síťkovina, smyčky závěsné (kromě kovových) na manipulaci s nákladem, srst zvířat, stany, surové hedvábí a len, textilní vlákna, filtrační vata, větrací přepážky ze dehtové plachtoviny, nekovová vlákna na použití v zemědělství, vlákna (kromě kovových) na uzavírání, česaná vlna, dřevitá vlna, zámotky bource morušového, žaluzie listové okenní, provazové žebříky, žíně; (35) maloobchod, velkoobchod s výrobky výše uvedenými ve třídách 4, 19, 20 a 22, poskytování služeb v oblasti myslivosti, poskytování služeb v oblasti zemědělství, poskytování služeb v oblasti lesnictví, lesnictví, výkup kulatiny, prodej kulatiny, provozování e-shopu, marketing, obstaravatelská a zprostředkovatelská služba v rámci propagace, reklamy, obchodní činnosti a kancelářských prací, účetnictví, zpracování počítačových dat a spravování databází, marketingové služby v oblasti správy nemovitostí, logistiky, obchodní administrativa a kancelářské práce, aranžérství a průzkum trhu v souvislosti s výše uvedenými výrobky a službami pro jiné firmy a zákazníci, rozesílání prospektů, pořizování informačních tiskovin, účetní služby, poradenské komerční služby, inzertní činnost, poskytování pomoci při provozu obchodu, včetně zprostředkování obchodních a souvisejících obchodně personálních záležitostí, kontrola, vedení, vypracování statistických přehledů, poradenství v oblasti organizace a ekonomiky podnikání, poradenské služby při výběru zaměstnání, organizování výstav a veletrhů k reklamním a obchodním účelům, provádění aukcí a dražeb, pronájem kancelářských strojů a zařízení, distribuce zboží k reklamním účelům, vykonávání administrativních prací pomocí výpočetní techniky, zprostředkování nákupu a prodeje v oblasti výpočetní techniky (hardware i software), kopírování nebo rozmnožování dokumentů, dokladů, příprava a vyhotovení daňových přiznání, pronájem reklamních ploch, půjčování fotokopírovacích strojů, revize účtů (audit), pomoc při celním řízení, zajištění reklamy za účelem prezentace podnikatelů v oblasti vnitrostátní a mezinárodní dopravy, přepravy, zasilatelství a skladistních zařízení, pronájem prodejních automatů; (36) pronájem školicích prostorů, pronájem nebytových prostor, pronájem bytových prostor, pronájem kancelář, pronájem nemovitostí, správa lesa, pojištění, služby finanční, služby peněžní, služby nemovitostní, zastavárství, provozování zastaváren, realitní činnost, leasing zařízení pro zpracování dat, finance a peněžní operace, finanční poradenství, poradenství a zprostředkování pojišťovnictví, úvěrování zboží, nákupů, úvěrové poradenství, služby týkající se sdělování informací ohledně proclení zboží, celního tarifu a tarifu zaručení celního dluhu, obstaravatelské služby v rámci komplementace finančních služeb, pozemků a kanceláří, realitní kancelář, zprostředkování nákupu a prodeje nemovitostí, oceňování a odhady nemovitostí, zprostředkování nemovitostí, ubytovací kanceláře, správa a údržba nemovitostí, investorská činnost ve stavebnictví; (37) opravy dřevěných palet, tepelné ošetření dřeva, palet a dřevěných obalů, těžba dřeva - manuální, těžba dřeva - strojová, odstraňování kulatin, úklid lesa, likvidace lesních kalamit, stavební činnost, oplocení lesů, ožínání lesů, probírky lesních porostů, impregnace dřeva opravy, instalační služby ve stavebnictví, práce omítkařské a sádrovací, služby ve stavebnictví, provádění investorských staveb, stavebních prací, pronájem stavebních strojů, technologických a provozních zařízení, montáž technologických zařízení a ocelových konstrukcí, natěračské práce, provádění staveb, jejich změn a odstraňování, služby ve stavebnictví, a to montáž a údržba konstrukcí, montáž lešení, stavební práce, rekonstrukce, opravy a servisní služby ve stavebnictví, provádění povrchových úprav budov, rekonstrukce fasád, konzultační servis a poradenství ve stavebnictví, provádění zateplování fasád a střeš, spárování a rekonstrukce spár panelových objektů, montáž skládaných a sendvičových obvodových plášťů zateplených i nezateplených, opravy a izolování okenních prvků, klempířské práce, zednické práce, kompletace a instalace oken a dveří včetně zárubní a okenních rámu, vrat všech typů, zimních zahrad, zasklených lodžii, prosklených fasád a jiných kovových a nekovových konstrukcí, servisní, údržbářské a opravárenské práce, zprostředkování uvedených činností, pokrývačské služby; (39) doprava dřeva, silniční a motorová doprava, autodoprava tuzemská, autodoprava mezinárodní, doprava, balení a

skladování zboží, pronájem dopravních prostředků, služby cestovní nebo turistické kanceláře, a to organizování zájezdů a výletů, turistických prohlídek, rezervace cest, informační služby v cestovním ruchu, přeprava osob, přeprava zavazadel a nákladů, včetně jejich skladování, skladování zboží, provozování skladů, logistika, zasilatelství, balení zboží, poradenství a zprostředkování v oblasti dopravy nebo skladování, poskytování průvodcovských služeb, poradenské služby v turistickém ruchu, provozování parkovišť, pronájem a půjčování autokarů, automobilů, lodí, plavidel, kamiónů, nákladních vozidel, dopravních prostředků, pronájem a půjčování koní, pronájem garáží a parkovacích ploch, pronájem a půjčování mrazicích nebo chladicích boxů, pronájem a půjčování potápěčských skafandrů a zvonů, pronájem skladů, pronájem a půjčování skladovacích kontejnerů; (40) řezání, formátování a hranění lamina, řezání materiálů, nářezové centrum, výroba střešních krovů, pilařská výroba, výroba dřevěných palet, výroba dřevěných obalů, výroba stavebního řeziva, výroba střešních vazníků, drčení dřeva, zpracování dřeva a materiálů ze dřeva, barvení látek a obuvi, dámské krejčovství, lemování nebo obšívání látek a oděvů, úprava a přešívání oděvů, pánské krejčovství, protokolová úprava textilií, střihání látek, úprava a zpracování textilu, vyšívání, návrhářství, zpracování, úprava a oprava plastů a kovových materiálů, a to ohýbání, lepení, leštění, lisování, tváření za tepla i za studena, dělení, broušení, spojování, svařování, mechanické opracování plastových hmot, laminování, montáž materiálů na objednávku (pro třetí osoby), tónování skla, vodovzdorná impregnace látek, vodovzdorná úprava látek, zhotovování oblečení, vycpávání a preparování zvířat, vazba tiskovin, zejména knih, zpracování kožešin a srstí, příprava a zušlechťování kožešin a srstí, vyvolávání filmů a zpracování fotografií, zpracování dřeva, zmrazování ovoce, vydělávání, barvení, příprava, zpracování a povrchové zušlechťování kůží, mlynářství, zpracování kovů a jejich povrchová úprava nebo eloxování, emailování, galvanizace, fosfátování, chromování, zinkování, zušlechťování a zpracování nebo apretace textilu, vystrojování, bělení, barvení, mercerace barvené příze, obstaravatelská a zprostředkovatelská činnost v této oblasti; (41) organizace výběrových řízení na správu veřejných majetků a provedení lesnických činností, pořádání školení a společenských akcí, výchova lesních porostů, ošetření lesa, výchova, vzdělávání, zábava, sportovní a kulturní aktivity, organizování vzdělávacích, zábavných, sportovních soutěží nebo soutěží krásy, pořádání sportovních závodů, tělesná výchova, provozování a pronájem sportovních zařízení, golfových hřišť, stadiónů, tenisových dvorů, plaveckých bazénů, gymnastický výcvik, půjčování sportovního nářadí, s výjimkou dopravních prostředků, vzdělávací a školicí činnosti v rámci této třídy, pořádání festivalů, hudební produkce v rámci této třídy, služby pro oddech a rekreace, informace a zprostředkování možností rekreace, rozptýlení, zábavy, management turistických destinací, organizování kulturních nebo vzdělávacích výstav, organizování živých představení a vystoupení, pořádání divadelních představení, provozování kinosálů, koncertní síně, provozování muzeí, knihovny (půjčovny knih), pořádání diskoték, organizování a vedení kolokvií, konferencí, kongresů, seminářů, symposií, informace o výchově a vzdělávání, školení, praktické cvičení, instruktážní výcvik, zkoušení, přezkoušení, dálkové studium, korespondenční kurzy, internátní školy, prázdňové tabory, náboženská výchova, pomoc a poradenství pro volbu povolání, výstavní a galerijní činnost v rámci této třídy, provozování kasin a heren, provozování her on-line (z počítačové sítě), noční kluby, karaoke, výchovně-zábavné klubové služby, kluby zdraví, cirkusy, drezúra zvířat, provozování zoologických zahrad, půjčování filmů, umělecké a módní agentury, estrády, pořádání loterií, organizování plesů, plánování a organizování večírků a oslav, předprodej vstupenek, filmová tvorba, filmová studia, dabing, digitální zpracování obrazu, nahrávací studia, výroba rozhlasových a televizních programů, zpravodajské služby, obrazové zpravodajství, fotografování, půjčování a pronájem divadelních a jiných dekorací včetně osvětlení, pronájem rozhlasových a televizních přijímačů, půjčování přenosných videokamer, vydávání knih, elektronické publikování (DTP), poskytování on-line elektronických publikací (bez možnosti stažení), vydávání elektronických knih a časopisů on line, posunková řeč (tlumočení), překladatelské služby, pořádání a řízení pracovních setkání; (42) konzultační a poradenské služby v oblasti lesnictví a těžby, provozování webových stránek, architektonické služby, architektonická činnost, vědecké a technologické služby a s ním spojený výzkum a návrhy, průmyslové analýzy a výzkum, design internetových stránek a prezentací, vypracovávání technických zpráv, dobrozdání, expertizy a posudků, technické kreslení, odborné technické poradenství a vypracovávání posudků (v oblasti přírodovědné, architektonické a inženýrské činnosti), expertizy a tvorba předpisů pro provoz a údržbu strojů a zařízení, konstruktérská a projekční činnost, tvorba programového vybavení, návrh a vývoj počítačového hardwaru a softwaru, analýzy

chemické, přírodovědný výzkum, průzkum a projektování, výzkum a vývoj nových výrobků, konzultační, asistenční, analytické, designérské, vyhodnocovací a programovací služby týkající se počítačového software, firmware, hardware a informačních technologií, konzultace týkající se hodnocení, výběru a zavádění počítačového software, firmware, hardware, informačních technologií a systému zpracování dat, právních záležitostí, informačních technologií a duševního vlastnictví, a to i prostřednictvím telekomunikačních sítí, dodávkou on-line, Internetem a sítí World Wide Web, webhosting, webdesing, výzkumné služby, kódování a dekódování zabezpečovacích systémů (tvorba software), poradenská činnost v oblasti aplikace výpočetní techniky, v oblasti informatiky, vytváření virtuálních počítačových 3 D animací a modelů, informačních technologií, navrhování a realizace automatizovaných systémů řízení, programátorská činnost, projekce počítačových sítí, poskytování práva užití software a pronájem software, instalace, opravy, údržba a servis software, vytváření interaktivních aplikací umožňující předávání a tvorbu grafické podoby prostřednictvím sítě Internet, programování, software - návrhy, převod a konverze počítačových programů a údajů (kromě fyzické konverze), převod a konverze údajů a dokumentů z fyzických médií na elektronická média, tvorba a údržba počítačových stránek WEB pro zákazníky, hostování na počítačových stránkách WEB, instalace počítačových programů, návrh počítačových systémů, programování internetových databázových systémů a internetových aplikací, konstrukce WWW prezentací a řešení WWW serverů, aktualizace a údržba počítačových programů, pronájem času, dat a údajů na přístup do počítačových databází, zhotovování kopií počítačových programů, technické studie v oblasti počítačů a programového vybavení, výzkum, vývoj a tvorba systémů pro elektronické obchodování, včetně příslušného software a hardware, poskytování know-how pro oblast elektronického obchodování a informačních technologií, programování multimediálních aplikací, vytváření interaktivních a grafických programů, počítačové animace a vizualizace, grafický design, zavádění, aktualizace, návrhy, strukturování a programování či jiné vytváření databází, jiných datových systémů a aplikací pro jejich zpracování, včetně jejich poskytování, přístupu k nim a jejich instalace, zavádění, aktualizace a údržby, návrhy, strukturování a programování či jiné vytváření internetových či intranetových počítačových stránek a nástěnek (webpages a websites) a internetových či intranetových aplikací, hostování (poskytování volného prostoru) pro internetové či intranetové informace, stránky a nástěnky (webpages a websites), hostování (poskytování volného prostoru) pro internetové či intranetové aplikace, převod (konverze) počítačových programů, dat či jiných údajů v elektronické podobě z různých formátů do jiných formátů, převod (konverze) dokumentů, dat či jiných údajů z fyzických médií na elektronická média, zálohování dat a informací elektronickými a počítačovými prostředky a prostřednictvím elektronické pošty, poradenství v oblasti výpočetní a informační techniky; (43) ubytovací služby, dětské jesle a školky – ubytování, stravovací služby a pohostinská činnost, archivační vinný sklep, vinný sklípek pro veřejnost, služby poskytující ubytování a stravování, dočasné ubytování, gastroservis - zásobování restaurací a provozoven potravinářskými výrobky a nápoji, hromadné dodávání hotových jídel, nápojů do restaurací, jídelen, služby spojené s ubytováním, stravováním a občerstvením, provozování penzionů, hotelů, hostlů, motelů, hostinských činností, restaurace, bary, snack bary, cafeterie, motoresty, hostince, kantýny, závodní jídelny, menzy, rychlé občerstvení, catering, zajištění stravování při společenských akcích a služby spojené s nákupem a obstaráváním potravin, nápojů a občerstvení, pohostinství, příprava jídel, společné stravování, podávání jídel a nápojů, příprava jídel a nápojů ke spotřebě, zejména steaků a zeleninových a ovocných salátů a pizz, těstovin, poskytování a obstarávání jídla a nápojů, služby zajišťující stravování, automat pro občerstvení, zásobování v rámci této třídy, poskytování gastronomických služeb, příprava jídel a výrobků studené kuchyně, pořádání hostin, provozování pizzerie, bufetu, samoobslužné restaurace, kavárny, poradenství v oboru hotelnictví, poradenství v oboru gastronomie, zajišťování hotelových pobytů, pronájem apartmánů, sálů, salonků a jiných nebytových prostor obsažených v této třídě, poradenství v oboru provozování hotelů a gastronomických provozů.

(511) 4, 19, 20, 22, 35, 36, 37, 39, 40, 41, 42, 43

(540)



- (111) **364610**
(220) 02.05.2017
(320) 02.05.2017
(442) 18.10.2017
(151) 24.01.2018
(730) **JACER - CZ, a.s.**, nám. Jana Koziny 28, Bystřany - Světlce, 41761, CZ
(740) DANĚK & PARTNERS Advokátní a patentová kancelář, Ing. Vilém Daněk Ph.D., LL.M., Vinohradská 17, Praha 2, 12000
(210) O-539333
(591) Barevná
(510) (4) palivové dřevo, palivové brikety, technické oleje a tuky (vyjma potravinářských olejů a potravinářských tuků a éterických olejů), maziva, prostředky na vázání prachu, paliva všeho druhu včetně motorových pohonných hmot, zejména kamenné uhlí, dřevěné uhlí, hnědé uhlí, koks, zapalovací pasty, zapalovací kostky, rašeliny, dřevo, benzin, oleje, topný olej, olej z nafty, pohonné látky pro výbušné motory, ropa, benzol, petrolej, líh, tekutý plyn, propanový plyn, butanový plyn, plyn na svícení, zemní plyn, acetylen, prostředky ke svícení, svíčky, vosková svítilna, noční svítilna a knoty, chladicí olejové kapaliny pro řezání, stearin, topná nafta, vazelína a vosk pro průmyslové účely, oleje pro ochranu a impregnaci zdva; (19) dřevěné hranoly, dřevěné fošny, dřevěná prkna, dřevěné latě, dřevěné krovy, dřevěné plotovky, OSB desky, lisované desky, spárovka, překližka, palubky obkladové, palubky podlahové, KVH hranoly, KVH hranoly duo, KVH hranoly trio, BSH hranoly, sušené a hoblované dřevo, terasová prkna, štěpka, střešní vazníky, dřevostavby, stavby (ne kovové), lamino nábytkářské, truhlářské řezivo, stavební dřevo, tvarovatelné dřevo, stavební materiály nekovové - surové nebo polozpracované a nekovové stavební výrobky a konstrukce obsažené ve třídě 19, neohebné trubky nekovové pro stavebnictví, přenosné konstrukce nekovové, beton, břidlice, cement a cementové desky, cihly, lepenka dehtovaná a pro stavební účely, nekovové dlaždice na podlahy, na stěny a pro stavebnictví, stavební dřevo, nekovové dveře, geotextilie, stavební kámen, kamenina pro stavebnictví, nekovové konstrukce, střešní krokve a krytiny, křemenný písek, latě, lemování střech, nekovová lešení, lišty nekovové, malta, též suché maltové směsi, malta stavební, mozaiky pro stavebnictví, mramor, nátěrové hmoty pro stavebnictví, nekovové nosníky, nekovové obklady, nekovové obklady stěn a zdí, obklady vinylové, nekovová obložení ve stavebnictví, obložení dřevěná, ohnivzdorné cementové ochranné vrstvy, nekovové okenice, nekovová dveřní okénka, nekovové rámy, nekovové okenní rámy, omítky, též sanační a strukturální omítky, omítkové směsi i hotové, zateplené omítky, opuka, nekovové stavební panely, nekovové pláště budov, papír pro stavebnictví, nekovové ploty, plst pro stavební účely, parketové podlahy, vlasy u podlah, podlahy nekovové, též lité, nekovové překlady okenní a dveřní, nekovové příčky, rákos pro stavební účely, venkovní rolety kromě kovových a textilních, nekovové římsy a lišty pro římsy, sádra, sádrové bloky, sádrokartony, sádrovec, nekovová schodiště, nekovové schody a stupně, stavební sklo, sklo izolační pro stavby, mozaikové sklo, sklo okenní kromě skel pro automobily, tabulové sklo pro stavby, nekovové přenosné stavby, nekovové stavební hmoty, nekovové stropy, struska jako stavební hmota, šindele, škvára, šterk i drcený, střešní nekovové tašky, nekovové trámy, nekovové drenážní trubky, kameninové trubky, nekovové trubky, tvárnice, úzlabí střech nekovová, vápenec, materiály na stavbu a pokryv či potahy vozovky, nekovové výtuzže pro stavebnictví, nekovové zárubné dveři, nekovové okapní žlaby, záruvzdorné materiály, směla, asfalt, nekovové pomníky; (20) dřevěné obaly, krabice ze dřeva nebo plastu, dřevěné palety, dřevěné europalety, dřevěné atypické palety, dřevěné hranolové palety, dřevěné jednorázové palety, dřevěné CP palety, dřevěné celoplošné palety, dřevěné USA palety, paletový přířez, lisované paletové kostky, manipulační palety, nákladové palety (ne kovové), přepravní palety (ne kovové), sedadla, lůžka, lehátka, dřevěný zahradní nábytek, nábytek, stoly,

křesla, židle, postele, kování na okna (nekovové), křesla, stoly na květiny, lišty u nábytku z umělých hmot, školní nábytek, nábytkové police, police do registračních skříní, rámy, bambusové závěsy, barely (nekovové), bečky (nekovové), bedny (nekovové), bidla nekovová, boudy, pelech, hnízda pro domácí zvířata, stojany na časopisy, části nábytku ze dřeva, čepy (nekovové), čísla domovní kromě kovových a svítících, dávkovače ručníků, upevněné, (nekovové), dekorační předměty (přenosné), desky (stolní), desky k vystavování zboží, desky pod psací stroje, stojany na deštníky, držáky na kartáče, držáky na noviny, držáky na záclony a závěsy, kromě držáků z textilních materiálů, dřevěné rolety, dvířka k nábytku, fitinky na rakve (nekovové), gauče, háčky na oděvy (nekovové), háčky na záclony, háky k věšákům (nekovové), skříňky na hračky, chodítka dětská, věšáky na kabáty, kádě, kancelářský nábytek, kartotéky (nábytek), kazety na šperky, kromě kazet z drahých kovů, tabule s háčky na zavěšení klíčů, stojany na klobouky, sloupky na drápání pro kočky, kolébky, kolečka k nábytku nekovová, komody kontejnery (nekovové), kontejnery přepravní (nekovové), konzole na záclony a závěsy, ozdobné závěsy z korálků, koše, košíky (nekovové), krabice ze dřeva nebo z umělých hmot, kryty ochranné proti žáru pro domácnost, křesla kadeřnická, podstavce na květináče, stojany na lahve, lavičky (nábytek), lávky (nekovové), lehátko skládací, lékárníčky, lenošky, lištové rolety vnitřní, žaluzie, lůžka vodní, lůžkoviny (s výjimkou ložního prádla), mechanoterapeutická lůžka, stoly na masáže, matrace, matrace nafukovací, kromě matrací k léčebným účelům, stojany na odkapávání nádobí, obaly ochranné na oděvy, obložení nábytku (nekovové), ramínka na oděvy, ohrádky pro děti, opěrky na hlavu (u nábytku), ošatky, ozdoby nástěnné (brotky zařízení), ozdoby pohyblivé (ozdobné pohyblivé předměty vydávající zvuky, zpravidla zvonečky nebo tyčinky), ozdoby z umělých hmot pro potraviny, palety (nakládací, nekovové), palety na manipulaci se zbožím (nekovové), paravány (nábytek), pelesti postelí dřevěné, stoly pojízdné pro počítače, podhlavníky, podnožky, podušky, podušky nafukovací, kromě podušek k léčebným účelům, pohovky, pohovky čalouněné s podnožkou police, police na knihy, polštáře pro domácí zvířata, poštovní schránky, kromě zděných a kovových, poutače ze dřeva nebo z umělých hmot, prádelníky (se zásuvkami), prkénka na krájení a sekání masa, proutěné zboží, příbormíky psací stoly, pultíky, pulty, rakve, rámy (na obrazy), rámy na vyšívání, ratan, regály, registratury, reklamní předměty nafukovací, sekretáře, servirovací stoly pojízdné, schody (stupně, nekovové), schůdky pohyblivé pro nastupování cestujících (nekovové), stříbřené sklo (pro výrobu zrcadel), skříně, skříňky na jídlo (spížíky, nekovové), sláma pletená (s výjimkou rohoží), sofa, spací pytle na kempování, stojany na střelné zbraně, stoly odkládací, stoly toaletní, stoly rýsovací, stoly pracovní, stoly zámečnické (nekovové), šoupátka nekovová (kromě šoupátek jako součástí strojů), špalpy na krájení a sekání masa (pro řezníky), štítky (identifikační, nekovové), štíty (vývěsní) ze dřeva nebo umělých hmot, tabule vývěsní, truhlářské umělecké výrobky, truhly (nekovové), tyčky k rostlinám, umělecká díla ze dřeva, vosku, sádry nebo umělých hmot, umělecké truhlářské výrobky, umy pohřební, váhy na nošení břemen, vějíře, vitríny (nábytek), vycpaná zvířata, zámký (kromě kovových a elektrických), zástěny, zástěny ochranné u topenišť pro domácnost, zásuvky, zrcadla, desky skleněné pro zrcadla, žebříky ze dřeva nebo z umělých hmot, žerdě (vlajkové), židle vysoké pro děti; (22) piliny, dřevěné hobliny, lana, vazné sítě, zejména rybářské sítě, síťové tašky, cely, plachty, lodní plachtoví, pytle pro přepravu a skladování hromadného zboží, materiály k polstrování (žíně, vycpávkový kapok, peří, mořské řasy, surová vlákna na předení), provazy a šňury na balení, cupanina, česaná vlna, dřevitá vlna, filtrační vata, surové hedvábí, mořské chaluhy jako čalounický materiál, chlupy zvířat, juta, kabely (kromě kovových), kapok, kajčí peří, karbonová vlákna na textilní užití, kavylová vlákna, kokosová vlákna, konopí (materiál), koudel, bavlněná koudel, lanka svisle posuvného okna s protizávažím, surový len, vlněná lana pro automobily, peří do lůžkovin, lodní plachty, maskovací sítě, vycpávkové materiály s výjimkou gumových a plastových, motouzy, řemeny s výjimkou kovových na manipulování s nákladem, vlněný a bavlněný odpad, ovčí runo, papírové provazy, pásky (kromě kovových) na uzavírání, peří jako čalounický materiál, plachtoviny na maskování, plachtovina nepromokavá dehtová, vozové a lodní plachty, pletené provazy na zhotovování bičů, pletivo na sítě, konopné popruhy, příze na sítě, pytle na přepravu a uskladnění volně loženého (sypaného) zboží, rafiové lýko, rolety ze syntetických materiálů, rybářské sítě, řemeny nekovové na manipulaci s nákladem, sisal, síťky, síťkovina, smyčky závěsné (kromě kovových) na manipulaci s nákladem, srst zvířat, stany, surové hedvábí a len, textilní vlákna, filtrační vata, větrací přepážky z dehtové plachtoviny, nekovová vlákna na použití v zemědělství, vlákna (kromě kovových) na uzavírání, česaná vlna, dřevitá vlna, zámotky bource morušového, žaluzie lištové okenní, provazové žebříky, žíně; (35)

maloobchod, velkoobchod s výrobky výše uvedenými ve třídách 4, 19, 20 a 22, poskytování služeb v oblasti myslivosti, poskytování služeb v oblasti zemědělství, poskytování služeb v oblasti lesnictví, lesnictví, výkup kulinární, prodej kulinární, provozování e-shopu, marketing, obstaravatelská a zprostředkovatelská služba v rámci propagace, reklamy, obchodní činnosti a kancelářských prací, účetnictví, zpracování počítačových dat a spravování databází, marketingové služby v oblasti správy nemovitostí, logistiky, obchodní administrativy a kancelářské práce, aranžerství a průzkum trhu v souvislosti s výše uvedenými výrobky a službami pro jiné firmy a zákazníky, rozesílání prospektů, pořizování informačních tiskovin, účetní služby, poradenské komerční služby, inzertní činnost, poskytování pomoci při provozu obchodu, včetně zprostředkování obchodních a souvisejících obchodně personálních záležitostí, kontrola, vedení, vypracování statistických přehledů, poradenství v oblasti organizace a ekonomiky podnikání, poradenské služby při výběru zaměstnání, organizování výstav a veletrhů k reklamním a obchodním účelům, provádění aukcí a dražeb, pronájem kancelářských strojů a zařízení, distribuce zboží k reklamním účelům, vykonávání administrativních prací pomocí výpočetní techniky, zprostředkování nákupu a prodeje v oblasti výpočetní techniky (hardware i software), kopírování nebo rozmnožování dokumentů, dokladů, příprava a vyhotovení daňových přiznání, pronájem reklamních ploch, půjčování fotokopírovacích strojů, revize účtů (audit), pomoc při celním řízení, zajištění reklamy za účelem prezentace podnikatelů v oblasti vnitrostátní a mezinárodní dopravy, přepravy, zasilatelství a skladističnických zařízení, pronájem prodejních automatů; (36) pronájem skladicích prostorů, pronájem nebytových prostor, pronájem bytových prostor, pronájem kanceláří, pronájem nemovitostí, správa lesa, pojištění, služby finanční, služby peněžní, služby nemovitostní, zastavárství, provozování zastavárny, realitní činnost, leasing zařízení pro zpracování dat, finance a peněžní operace, finanční poradenství, poradenství a zprostředkování pojišťovnictví, úvěrování zbožových nákupů, úvěrové poradenství, služby týkající se sdělování informací ohledně proclení zboží, celního tarifu a tarifu zaručení celního dluhu, obstaravatelství v rámci komplementace finančních služeb, pozemků a kanceláří, realitní kancelář, zprostředkování nákupu a prodeje nemovitostí, oceňování a odhady nemovitostí, zprostředkování nemovitostí, ubytovací kanceláře, správa a údržba nemovitostí, investorská činnost ve stavebnictví; (37) opravy dřevěných palet, tepelné ošetření dřeva, palet a dřevěných obalů, těžba dřeva - manuální, těžba dřeva - strojová, odstraňování kulinární, úklid lesa, likvidace lesních kalami, stavební činnost, oplocení lesů, ožínání lesů, probírky lesních porostů, impregnace dřeva opravy, instalační služby ve stavebnictví, práce omítkářské a sádrovací, služby ve stavebnictví, provádění investorských staveb, stavebních prací, pronájem stavebních strojů, technologických a provozních zařízení, montáž technologických zařízení a ocelových konstrukcí, natěračské práce, provádění staveb, jejich změn a odstraňování, služby ve stavebnictví, a to montáž a údržba konstrukcí, montáž lešení, stavební práce, rekonstrukce, opravy a servisní služby ve stavebnictví, provádění povrchových úprav budov, rekonstrukce fasád, konzultační servis a poradenství ve stavebnictví, provádění zateplování fasád a střeš, spárování a rekonstrukce spár panelových objektů, montáž skládaných a sendvičových obvodových plášťů zateplených i nezateplených, opravy a izolování okenních spár, klempířské práce, zednické práce, kompletace a instalace oken a dveří včetně zárubní a okenních rámtů, vrat všech typů, zimních zahrad, zasklených lodžii, prosklených fasád a jiných kovových a nekovových konstrukcí, servisní, údržbářské a opravárenské práce, zprostředkování uvedených činností, pokrývačské služby; (39) doprava dřeva, silniční a motorová doprava, autodoprava tuzemská, autodoprava mezinárodní, doprava, balení a skladování zboží, pronájem dopravních prostředků, služby cestovní nebo turistické kanceláře, a to organizování zájezdů a výletů, turistických prohlídek, rezervace cest, informační služby v cestovním ruchu, přeprava osob, přeprava zavazadel a nákladů, včetně jejich skladování, skladování zboží, provozování skladů, logistika, zasilatelství, balení zboží, poradenství a zprostředkování v oblasti dopravy nebo skladování, poskytování průvodcovských služeb, poradenské služby v turistickém ruchu, provozování parkovišť, pronájem a půjčování autokarů, automobilů, lodí, plavidel, kamiónů, nákladních vozidel, dopravních prostředků, pronájem a půjčování koní, pronájem garáží a parkovacích ploch, pronájem a půjčování mrazicích nebo chladicích boxů, pronájem a půjčování potápěčských skafandrů a zvonů, pronájem skladů, pronájem a půjčování skladovacích kontejnerů; (40) řezání, formátování a hranění lamina, řezání materiálů, nářezové centrum, výroba střešních krovů, pilařská výroba, výroba dřevěných palet, výroba dřevěných obalů, výroba stavebního řeziva, výroba střešních vazníků, drcení dřeva, zpracování dřeva a materiálů ze dřeva, barvení látek a obuvi, dámské krejčovství,

lemování nebo obšívání látek a oděvů, úprava a přešívání oděvů, pánské krejčovství, protokolová úprava textilií, střihání látek, úprava a zpracování textilu, vyšívání, návrhářství, zpracování, úprava a oprava plastů a kovových materiálů, a to ohýbání, lepení, leštění, lisování, tváření za tepla i za studena, dělení, řezání, broušení, spojování, svařování, mechanické opracování plastových hmot, laminování, montáž materiálů na objednávku (pro třetí osoby), tónování skla, vodovzdorná impregnace látek, vodovzdorná úprava látek, zhotovování oblečení, vycpávání a preparování zvířat, vazba tiskovin, zejména knih, zpracování kožešin a srstí, příprava a zeslechlívaní kožešin a srstí, vyvolávání filmů a zpracování fotografií, zpracování dřeva, zmrazování ovoce, vydělávání, barvení, příprava, zpracování a povrchové zeslechlívaní kůží, mlynářství, zpracování kovů a jejich povrchová úprava nebo eloxování, emailování, galvanizace, fosfátování, chromování, zinkování, zeslechlívaní a zpracování nebo apretace textilu, vystrojování, bělení, barvení, mercerace barvené příze, obstaravatelská a zprostředkovatelská činnost v této oblasti; (41) organizace výběrových řízení na správu veřejných majetků a provedení lesnických činností, pořádání školení a společenských akcí, výchova lesních porostů, ošetření lesa, výchova, vzdělávání, zábava, sportovní a kulturní aktivity, organizování vzdělávacích, zábavných, sportovních soutěží nebo soutěží krásy, pořádání sportovních závodů, tělesná výchova, provozování a pronájem sportovních zařízení, golfových hřišť, stadiónů, tenisových dvorců, plaveckých bazénů, gymnastický výcvik, půjčování sportovního nářadí, s výjimkou dopravních prostředků, vzdělávací a školící činnosti v rámci této třídy, pořádání festivalů, hudební produkce v rámci této třídy, služby pro oddech a rekreace, informace a zprostředkování možností rekreace, rozptýlení, zábavy, management turistických destinací, organizování kulturních nebo vzdělávacích výstav, organizování živých představení a vystoupení, pořádání divadelních představení, provozování kinosálů, koncertní síně, provozování muzeí, knihovny (půjčovny knih), pořádání diskoték, organizování a vedení kolokvií, konferencí, kongresů, seminářů, symposií, informace o výchově a vzdělávání, školení, praktické cvičení, instruktážní výcvik, zkoušení, přezkoušení, dálkové studium, korespondenční kurzy, internátní školy, prázdninové tábory, náboženská výchova, pomoc a poradenství pro volbu povolání, výstavní a galerijní činnost v rámci této třídy, provozování kasin a heren, provozování her on-line (z počítačové sítě), noční kluby, karaoke, výchovně-zábavné klubové služby, kluby zdraví, cirkusy, drezúra zvířat, provozování zoologických zahrad, půjčování filmů, umělecké a módní agentury, estrády, pořádání loterií, organizování plesů, plánování a organizování večírků a oslav, předprodeje vstupenek, filmová tvorba, filmová studia, dabing, digitální zpracování obrazu, nahrávací studia, výroba rozhlasových a televizních programů, zpravodajské služby, obrazové zpravodajství, fotografování, půjčování a pronájem divadelních a jiných dekorací včetně osvětlení, pronájem rozhlasových a televizních přijímačů, půjčování přenosných videokamer, vydávání knih, elektronické publikování (DTP), poskytování on-line elektronických publikací (bez možnosti stažení), vydávání elektronických knih a časopisů on line, posunková řeč (tlumočení), překladatelské služby, pořádání a řízení pracovních setkání; (42) konzultační a poradenské služby v oblasti lesnictví a těžby, provozování webových stránek, architektonické služby, architektonická činnost, vědecké a technologické služby a s ním spojený výzkum a návrhy, průmyslové analýzy a výzkum, design internetových stránek a prezentací, vypracovávání technických zpráv, dobrozdání, expertiz a posudků, technické kreslení, odborné technické poradenství a vypracovávání posudků (v oblasti přírodovědné, architektonické a inženýrské činnosti), expertizy a tvorba předpisů pro provoz a údržbu strojů a zařízení, konstruktérská a projekční činnost, tvorba programového vybavení, návrh a vývoj počítačového hardwaru a softwaru, analýzy chemické, přírodovědný výzkum, průzkum a projektování, výzkum a vývoj nových výrobků, konzultační, asistenční, analytické, designéřské, vyhodnocovací a programovací služby týkající se počítačového software, firmware, hardware a informačních technologií, konzultace týkající se hodnocení, výběru a zavádění počítačového software, firmware, hardware, informačních technologií a systému zpracování dat, právních záležitostí, informačních technologií a duševního vlastnictví, a to i prostřednictvím telekomunikačních sítí, dodávkou on-line, Internetem a sítí World Wide Web, webhosting, webdesing, výzkumné služby, kódování a dekódování zabezpečovacích systémů (tvorba software), poradenská činnost v oblasti aplikace výpočetní techniky, v oblasti informatiky, vytváření virtuálních počítačových 3 D animací a modelů, informačních technologií, navrhování a realizace automatizovaných systémů řízení, programátorská činnost, projekce počítačových sítí, poskytování práva užití software a pronájem software, instalace, opravy, údržba a servis software, vytváření interaktivních aplikací umožňující předávání a tvorbu grafické podoby prostřednictvím sítě Internet, programování, software - návrhy, převod a

konverze počítačových programů a údajů (kromě fyzické konverze), převod a konverze údajů a dokumentů z fyzických médií na elektronická média, tvorba a údržba počítačových stránek WEB pro zákazníky, hostování na počítačových stránkách WEB, instalace počítačových programů, návrh počítačových systémů, programování internetových databázových systémů a internetových aplikací, konstrukce WWW prezentací a řešení WWW serverů, aktualizace a údržba počítačových programů, pronájem času, dat a údajů na přístup do počítačových databází, zhotovování kopií počítačových programů, technické studie v oblasti počítačů a programového vybavení, výzkum, vývoj a tvorba systémů pro elektronické obchodování, včetně příslušného software a hardware, poskytování know-how pro oblast elektronického obchodování a informačních technologií, programování multimediálních aplikací, vytváření interaktivních a grafických programů, počítačové animace a vizualizace, grafický design, zavádění, aktualizace, návrhy, strukturování a programování či jiné vytváření databází, jiných datových systémů a aplikací pro jejich zpracování, včetně jejich poskytování, přístupu k nim a jejich instalace, zavádění, aktualizace a údržby, návrhy, strukturování a programování či jiné vytváření internetových či intranetových počítačových stránek a nástěnek (webpages a websites) a internetových či intranetových aplikací, hostování (poskytování volného prostoru) pro internetové či intranetové informace, stránky a nástěnky (webpages a websites), hostování (poskytování volného prostoru) pro internetové či intranetové aplikace, převod (konverze) počítačových programů, dat či jiných údajů v elektronické podobě z různých formátů do jiných formátů, převod (konverze) dokumentů, dat či jiných údajů z fyzických médií na elektronická média, zálohování dat a informací elektronickými a počítačovými prostředky a prostřednictvím elektronické pošty, poradenství v oblasti výpočetní a informační techniky; (43) ubytovací služby, dětské jesle a školky – ubytování, stravovací služby a pohostinská činnost, archivační vinný sklep, vinný sklípek pro veřejnost, služby poskytující ubytování a stravování, dočasné ubytování, gastroservis - zásobování restaurací a provozoven potravinářskými výrobky a nápoji, hromadné dodávání hotových jídel, nápojů do restaurací, jídelen, služby spojené s ubytováním, stravováním a občerstvením, provozování penzionů, hotelů, hostelů, motelů, hostinských činností, restaurace, bary, snack bary, cafeterie, motoresty, hostince, kantýny, závodní jídelny, menzy, rychlé občerstvení, catering, zajištění stravování při společenských akcích a služby spojené s nákupem a obstaráváním potravin, nápojů a občerstvení, pohostinství, příprava jídel, společné stravování, podávání jídel a nápojů, příprava jídel a nápojů ke spotřebě, zejména steaků a zeleninových a ovocných salátů a pizz, těstovin, poskytování a obstarávání jídla a nápojů, služby zajišťující stravování, automat pro občerstvení, zásobování v rámci této třídy, poskytování gastronomických služeb, příprava jídel a výrobků studené kuchyně, pořádání hostin, provozování pizzerie, bufetu, samoobslužné restaurace, kavárny, poradenství v oboru hotelnictví, poradenství v oboru gastronomie, zajišťování hotelových pobytů, pronájem apartmánů, sálů, salonků a jiných nebytových prostor obsažených v této třídě, poradenství v oboru provozování hotelů a gastronomických provozů.

(511) 4, 19, 20, 22, 35, 36, 37, 39, 40, 41, 42, 43

(540)



(111) 364611

(220) 02.05.2017

(320) 02.05.2017

(442) 18.10.2017

(151) 24.01.2018

(730) Vějíř života, z.s., Karola Šliwky 125/20, Karviná, Fryštát, 73301, CZ

(210) O-539341

(591) Barevná

(510) (35) administrativní služby, obchodní informace a rady pro spotřebitele, poradenství v oblasti řízení a organizace podniku, poradenství v oblasti

řízení lidských zdrojů, propagace; (41) akademie (vzdělávání), divadelní představení, elektronické publikování, filmové projekce, fotografování, hudební produkce, informace o vzdělávání, informace o zábavě, klubové služby, korespondenční kurzy, dálkové vzdělávání, koučink, mateřské školy, nahrávání videokazet, obrazové zpravodajství, on-line vydávání elektronických knih a časopisů, plánování večírků, pořádání a uvádění koncertů, pořádání a vedení kolokvií, konferencí, kongresů, osobních vzdělávacích fór, seminářů, symposií a workshopů-školení, pořádání plesů, pořádání soutěží, pořádání sportovních soutěží, pořádání výstav ke kulturním nebo vzdělávacím účelům, poradenství pro volbu povolání, poskytování elektronických publikací on-line bez možnosti stažení, poskytování videí on-line bez možnosti stažení, praktický výcvik, prázdninové tábory (zábava), předprodej vstupenek, překladatelské služby, profesní rekvalifikace, školení, školní vzdělávání, služby klubů zdraví (zdravotní a kondiční cvičení), služby osobního trenéra, soukromá výuka, tlumočnické služby, vydávání knih, vydávání textů (s výjimkou reklamních), výuka, vzdělávací služby, zkoušení; (44) alternativní medicína, aromaterapie, fyzioterapie, masáže, terapeutické služby; (45) duchovní poradenství, hlídání dětí.

(511) 35, 41, 44, 45
(540)



(111) **364612**
(220) 09.05.2017
(320) 09.05.2017
(442) 18.10.2017
(151) 24.01.2018
(730) **Škraňka Jan Ing.**, Masarykova 955/53, Olomouc, 77900, CZ
(210) O-539472

(510) (29) maso, ryby, drůbež a zvěřina, masové výtažky, ovoce a zelenina konzervované, sušené a zavažené, želé, džemy, vejce, mléko a mléčné výrobky, oleje a tuky jedlé, potraviny v konzervách, zejména hotová jídla na bázi masa, ryb, drůbeže, zvěřiny, zeleniny a hmyzu, masové konzervy a sterilovaná zelenina, maso a výrobky z hmyzu; (35) obchodní činnost, nákup a prodej výše uvedených výrobků ve tř. 29, obchodní prezentace; (41) služby v oblasti zábavy, sportovní a kulturní aktivity, prezentace zábavy, lektorování a vzdělávání; (43) služby barů, bufety, kavárny, restaurace, samoobslužné restaurace.

(511) 29, 35, 41, 43
(540)



(111) **364613**
(220) 25.05.2017
(320) 25.05.2017
(442) 18.10.2017
(151) 24.01.2018

(730) **Pečenková Karolína**, 28. října 366, Uhlířské Janovice, 28504, CZ

Pečenka Ondřej, 28. října 366, Uhlířské Janovice, 28504, CZ

(740) Karolína Pečenková, 28. října 366, Uhlířské Janovice, 28504

(210) O-539914

(591) Barevná

(510) (9) počítačový software, nosiče dat magnetické, záznamové disky, audiokazety, videokazety, kompaktní disky, DVD a ostatní digitální záznamové nosiče; (16) papír, lepenka, tiskárenské výrobky, fotografie, papírenské zboží, propagační materiály papírové s dětskou tematikou, periodické a neperiodické tiskoviny, knihy, lepidla pro papírenství nebo domácnost, materiál pro umělce, štětce, psací stroje a kancelářské potřeby (vyjímaje nábytek), učební a vyučovací pomůcky (s výjimkou přístrojů), plastické obaly (nezařazené do jiných tříd), tiskařské typy, štočky; (25) oděvy, obuv, kloboučnické zboží; (28) hry a hračky, gymnastické a sportovní zboží a zařízení nezahrnuté do jiných tříd, vánoční ozdoby; (29) maso, ryby, drůbež, zvěřina, maso čerstvé, konzervované, mražené, sušené, masové výrobky všeho druhu, drůbeží výrobky, droby, vnitřnosti, dršťky, veškeré zabraňkové výrobky, huspeniny, jelita, tlačenka, slanina, šunka, sádlo, uzeniny jako salámy, klobásy, párky, masové pomazánky a paštiky, masové polotovary, masové konzervy, smažené potraviny na bázi masa, ryb, drůbeže a zvěřiny, smažené řízky, karbanátky, ryby a potraviny z ryb, plody moře zařazené do této třídy, výtažky a vývary masové, masové šťávy (omáčky), nasolené potraviny na bázi masa, ryb, drůbeže a zvěřiny, vejce, mléko a mléčné výrobky všeho druhu, výrobky z mléka spadající do této třídy, mléko ochucené, slazené a neslazené, smetana, zahuštěná smetana, máslo, tvaroh, sýry, sušené mléčné výrobky, mléčné nápoje, mléčné nápoje kysané, jogurty a výrobky na bázi jogurtu, kefiru, mražené mléčné a smetanové výrobky (s výjimkou zmrzlin), ovocné dřeně, konzervované, sušené a vařené ovoce a zelenina, želé, džemy, ovocné omáčky, ovocné a zeleninové saláty, oleje a tuky na vaření, nakládaná zelenina, mražené zeleninové výrobky, mražená hotová jídla na bázi masa, ryb, drůbeže a zvěřiny, majonézové saláty, v nichž převládají komponenty živočišného původu, marmelády, džemy, povidla, ovocné kompoty, zelenina nakládaná, rajčatové protlaky, jídla hotová konzervovaná na bázi masa ryb, drůbeže, zvěřiny, zeleniny a vajec, instantní jídla hotová na bázi masa ryb, drůbeže, zvěřiny, zeleniny a vajec, polévky, přípravky pro výrobu polévek, a to zelenina, maso, ryby, drůbež a vejce, polévky instantní, polévky v prášku, omáčky a minuty v prášku, kde převládají potraviny živočišného původu nebo zelenina nebo ovoce, hotové pokrmy, v nichž převládají potraviny živočišného původu nebo zelenina nebo ovoce, bramborové přílohy a výrobky jako krokety, hranolky, chipsy, brambůrky křupavé, brambůrky opékané-křupavé, brambůrky smažené, bramborové lupínky, pokrmy, v nichž brambory převládají, nakládané olivy, kaviár, oleje a tuky jedlé, zpracované oříšky, saláty z masa, zvěřiny, ryb a drůbeže, luštěniny konzervované, sušené a zavažené, ovocné poháry (s výjimkou zmrzlinových), tvarohové poháry, tvarohové výrobky, smetanové a mléčné pochoutky, dětské výživy zeleninové i masové, vařená kukuřice, zpracovaná cizrna, vaječné výrobky, vaječný bílek; (30) stimulanty pro zlepšení chutě potravin, pečivo plněné masem a zeleninou, obložené chlebičky, masové sendviče, vepřové sendviče, rybí sendviče, kuřecí sendviče, zeleninové sendviče, pizzy, sendviče, popcorn (pražená kukuřice), aromatické přípravky do potravin, ochucovačla, omáčky k ochucení, koření, koření směsi a přísady, pekárenské výrobky, trvanlivé pečivo, mouka a přípravky z obilnin, pochutiny a pokrutiny na bázi obilovin, cereálie, cereální tyčinky, kukuřičné vločky, ovesné a pšeničné vločky, müsli, ovesné kaše, rýže a výrobky z rýže, rýžové koláčky, rýžové saláty, seitan (pšeničný opepek), obilniny připravené pro osobní konzumaci, těsta, těstoviny, těstovinové saláty, vlasové nudle, chléb, pečivo, včetně jemného pečiva, pečivo s příchutí, pečivo s náplní, sušenky, koláče, medovníky, perníky, cukroví, výrobky z listového a lineckého těsta, dorty, jedlé ozdoby na dorty, palačinky, fondány, slané pečivo, slané tyčinky, bramborové tyčinky (pečivo), křupky, extrudované výrobky, bonbony, karamely, cukrovinky, cukrovinky k ozdobení vánočních stromků, čokoláda, čokoládové nápoje, čokoládové nápoje s mlékem, zmrzliny, zmrzlinové poháry, mražené smetanové krémy i s rostlinným tukem, jogurtové, s přídavkem ovoce, ovocné krémy mražené samostatně, led pro osvěžení, přísady do zmrzlin v rámci této třídy, káva, čaj, ovocné čaje, nápoje na bázi čaje, kakao, cukr, kávové náhražky, kávoviny a kávové výtažky, kávové nápoje, kávové výrobky a nápoje s mlékem, kakaové nápoje, med, včelí kašička pro lidskou spotřebu (ne pro lékařské účely), droždí, prášky do pečiva, pudinky, škrobové výrobky jako potrava, ztužovače šlehačky, sirup melasový, majonézy, tatarské omáčky, ochucené omáčky, remulády, majonézové saláty, salátové zálivky, salátové dresinky, kečupy, rajčatové šťávy a omáčky, šťávy s výjimkou dresinků, hořčice, sůl, ocet, nálevy (k ochucení), mořská voda na vaření, instantní jídla hotová na bázi mouky,

- (540) cereálií, těstovin a rýže, polévkové koření, tapioka, ságo, sušené koření
bylinky; (35) propagační činnost, reklama, marketing; (38) provozování
portálů na internetu se zaměřením na dětskou tematiku; (41) výchova,
vzdělávání, zábava, příprava vzdělávacích programů, zábavných
televizních programů a video pořadů pro děti, pořádání hudebních a
divadelních pořadů pro děti, sportovní a kulturní aktivity, vydávání
gramofonových desek a hudebních nosičů, vydávání periodických a
neperiodických tiskovin a knih.
- (511) 9, 16, 25, 28, 29, 30, 35, 38, 41
(540)

Sport-kamery.cz



- (111) **364614**
(220) 25.05.2017
(320) 25.05.2017
(442) 18.10.2017
(151) 24.01.2018
(730) **DonArt production, s.r.o.**, Korunní 2569/108, Praha 10, 10100, CZ
(740) JUDr. Hana Gutová Ph.D., advokátka, Národní 21, Praha 1, 11000
(210) O-539918
(510) (21) šálky, hrníčky, talíře na jedno použití, toaletní taštičky, vázy, vývrtky,
dekorativní předměty z porcelánu, dózy na sušenky, dózy na cukrovinky;
(28) autička na hraní, bublifuky, dětské hry, golfové hole, plyšové hračky;
(35) grafické služby, fakturace, modeling pro reklamní účely nebo
podporu prodeje, návrh reklamních materiálů, obchodní správa k licencím
jiných osob, výroba reklamních filmů, poradenské služby pro obchodní
vedení, pořádání výstav pro obchodní a reklamní účely; (41) filmové
projekce, fotografování, hudební projekce, obrazové zpravodajství,
plánování večírků, online vydávání elektronických knih a časopisů,
pořádání a vedení koncertů, půjčování filmů, půjčování audionahrávek,
psaní scénářů s výjimkou reklamních, výroba textů s výjimkou
reklamních, služby filmového studia, služby nahrávacího studia, psaní
filmových scénářů, psaní a skládání písní.
- (511) 21, 28, 35, 41
(540)

Pepa

- (111) **364615**
(220) 25.05.2017
(320) 25.05.2017
(442) 18.10.2017
(151) 24.01.2018
(730) **Folta Pavel**, Štěpánov 119, Valašské Meziříčí, 75701, CZ
(740) Mgr. Zuzana Jugová, Podlesí 277, Valašské Meziříčí, 75701
(210) O-539942
(591) Barevná
(510) (9) elektronické publikace, ochranné prostředky proti nehodám, ochranné
brýle, ochranné rukavice, ochranné přilby, helmy pro sportovce, sluneční
brýle; (28) hry, hračky, sportovní potřeby a jejich díly, sportovní nářadí a
náčiní, hlavolamy, frisbee, pogo, kendama, yoyo, spin top, bublifuky,
létající draci, hrací žetony, modely hraček a vozidel, zábavné stroje a
automaty, žertovné předměty koloběžky a díly na koloběžky, elektrické
koloběžky, skateboardy, longboardy, waveboardy, pennyboardy
hoverboardy a jejich díly, rampy a překážky jako vybavení sportovišť,
skateparků, sportovních areálů a hřišť, kolenní, loketní a holenní chrániče;
(35) reklama a propagace, marketing, obchodní činnost, maloobchod a
velkoobchod a internetový prodej, a to vše s výrobky uvedenými výše ve
třídách 9 a 28.
- (511) 9, 28, 35

- (111) **364616**
(220) 29.05.2017
(320) 29.05.2017
(442) 18.10.2017
(151) 24.01.2018
(730) **MORAVIA CONSULT Olomouc a.s.**, Legionářská 1085/8, Olomouc,
77900, CZ
(210) O-539977
(591) Barevná
(510) (35) reklamní, marketingové a propagační služby, pomoc v obchodní a
podnikatelské činnosti, management a administrativní služby, obchodní
konzultační a poradenské služby v oblasti obchodu, kancelářské služby;
(37) stavebnictví a demolice staveb, údržba a opravy budov; (41) služby v
oblasti vzdělávání, zábavy a sportu, vzdělávací a školicí služby; (42)
vědecké a technologické služby, návrhářství, poradenské služby v oblasti
projektování, inženýrské služby, geodetické a průzkumné služby,
architektonické služby a služby urbanistického plánování.
- (511) 35, 37, 41, 42
(540)



- (111) **364617**
(220) 30.05.2017
(320) 30.05.2017
(442) 18.10.2017
(151) 24.01.2018
(730) **Fialová Martina Mgr.**, V Luzích 1678/51, Jablonec nad Nisou, 46602,
CZ
(210) O-540035
(591) Barevná
(510) (35) prezentace výrobků v komunikačních médiích pro účely
maloobchodu, marketingové studie; (41) vzdělávací aktivity a
přírodovědné zájmové kroužky pro volný čas dětí v mateřských a
základních školách, školky a školy, informace o vzdělávání a výchově,
populárně naučné služby poskytované na prázdninových táborech formou
zábavy, školení, vyučování; (43) poskytování ubytování na prázdninových
táborech.
- (511) 35, 41, 43

(540)



(511) 35, 37, 39, 43, 44
(540)



(111) **364618**

(220) 31.05.2017

(320) 31.05.2017

(442) 18.10.2017

(151) 24.01.2018

(730) **Pojer Roman**, Topičská 1282, Blatná, 38801, CZ

(740) Advokátní kancelář Mgr. Jiří Zájeda, advokát, Mgr. Jiří Zájeda, Zahradnická 38, Blatná, 38801

(210) O-540040

(510) (35) administrativní služby, administrativní zpracování objednávek, aktualizace reklamních materiálů, cílené zaslání reklamních materiálů, externí správa společností, fakturace, fotokopírování, grafická úprava pro reklamní účely, indexace webových stránek pro obchodní nebo reklamní účely, kopírování dokumentů, marketing, modeling pro reklamní účely nebo podporu prodeje, nábor zaměstnanců, návrh reklamních materiálů, obchodní informace, obchodní průzkum, online inzerce v počítačové síti, plánování schůzek (kancelářské práce), podpora prodeje jiných osob, pomoc při řízení obchodní činnosti, poptávky, poradenství v oblasti komunikační strategie v reklamě, poradenství v oblasti řízení obchodní činnosti, pořádání módních přehlídek pro reklamní účely, pořádání veletrhů pro obchodní či reklamní účely, pořádání výstav pro obchodní či reklamní účely, poskytování informací o obchodních kontaktech, poskytování obchodních informací prostřednictvím webových stránek, profesionální obchodní poradenství, pronájem billboardů (reklamních tabulí), pronájem fotokopírovacích strojů, pronájem kancelářských strojů a zařízení, pronájem prodejních automatů, pronájem prodejních stánků, pronájem reklamního času v komunikačních médiích, pronájem reklamního materiálu, pronájem reklamních ploch, propagace, předvádění zboží, psaní reklamních textů, reklama, rozhlasová reklama, sjednávání smluv pro jiné osoby, správa zákaznických věrnostních programů, srovnávání cen, šíření reklamních materiálů, šíření vzorků, telemarketing, televizní reklama, venkovní reklama, vydávání reklamních textů, vyhledávání sponzorů, vylepování plakátů, výroba reklamních filmů, výroba teleshoppingových programů, zásilková reklama, zásobovací služby pro jiné osoby (nákup zboží a služeb pro jiné podniky); (37) čištění a opravy kotlů, čištění budov (vnější povrch), čištění vozidel, demolice budov, důlní těžba, hloubkové ropné nebo plynové vrty, hydroizolace (stavebnictví), instalace a opravy elektrospotřebičů, instalace a opravy klimatizačních zařízení, instalace a opravy mrazicích zařízení, instalace a opravy pecí, instalace a opravy poplašných zařízení proti vloupání, instalace a opravy požárních hlásičů, instalace a opravy telefonů, instalace a opravy topných zařízení, instalace a opravy výtahů, instalace dveří a oken, instalace kuchyňského zařízení, instalace, údržba a opravy kancelářských strojů a zařízení, instalace, údržby a opravy počítačového hardwaru, instalace, údržba a opravy strojů, montáže lešení, obnova opotřebených nebo částečně zničených strojů, opravy nepojízdných vozidel, opravy pump a čerpadel, pronájem bagrů a rypadel, pronájem buldozerů, pronájem jeřábů (stavební zařízení), pronájem čistících strojů, pronájem silničních zametacích strojů, pronájem stavebních strojů a zařízení, tapetování, truhlářské služby, údržba a opravy motorových vozidel, vrtání studní, zednictví; (39) balení zboží, dárkové balení, dodávka zboží, dodávka zboží poštou, logistika v dopravě, nakládka a vykládka, osobní doprava, pronájem skladovacích nádob, pronájem traktorů, pronájem skladů, pronájem střešních nosičů na automobily, provoz skladů, přeprava a uskladnění odpadu, stěhovací služby, taxi doprava, uskladnění zboží; (43) pronájem kuchyňských přístrojů, pronájem osvětlovacího zařízení, pronájem přenosných staveb, pronájem stanů; (44) pronájem hygienických zařízení, pronájem zdravotnického vybavení, pronájem zemědělského vybavení, pronájem zemědělských nástrojů a zařízení, salony krásy, sanatoria, sauny, terapeutické služby, zahradní architektura, zahradnické služby, zahradnictví..

(111) **364619**

(220) 01.06.2017

(320) 01.06.2017

(442) 18.10.2017

(151) 24.01.2018

(730) **Teska Tomáš**, Rožmberská 392/26, Praha 9, 19800, CZ

(740) Mgr. Ing. Marek Němec, advokát, Nádražní 106, Sedlčany, 26401

(210) O-540070

(510) (9) data a databáze a jiné informační produkty na magnetických a optických nosičích všeho druhu v rámci této třídy, a to nahané a nenahané nosiče informací magnetické a elektronické, nosiče zvukových, zvukově-obrazových a obrazových záznamů, multimediální aplikace, kompaktní disky, pásky se zvukovými záznamy, 3D animace, elektronické informační publikace, elektronické texty, elektronické časopisy a periodika, nahaný počítačový software, přístroje pro snímání, záznam a reprodukci zvuku a obrazu, včetně jejich příslušenství v rámci této třídy; (16) odborné a informační texty a publikace na papírových nosičích, zejména brožury a hudebniny, notový materiál, včetně zpěvníků a partitur, propagační tisoviny, letáky fotografie a fotografická alba, zejména z oboru hudební, hudebně-dramatické a divadelní tvorby, plakáty a papírové reklamní desky a poutače, etikety (vyjma textilních), reprodukce a grafiky, diáře a kalendáře, blahopřání, obaly z papíru a plastu, etuje (papírová pouzdra), papírové desky a tašky, propagační a upomínkové předměty z papíru v rámci této třídy; (35) propagační činnost a marketing v oblasti kultury, obchodní poradenství v oboru nosičů informací, řízení reklamní a propagační činnosti, prodej informačních produktů na papírových a elektronických nosičích, včetně multimediálních informací pro reklamní a inzertní účely, styky s veřejností, on-line inzerce a prezentace v počítačové síti Internet, vydávání propagačních a informačních materiálů na papírových a elektronických nosičích, inzertní a propagační služby, služby obchodního zastupování třetích subjektů, zprostředkovatelská činnost v oblasti mediálního průmyslu, a to zprostředkování reklamy, inzerce, propagace a komerčních informací, poradenské služby v oboru propagace a inzerce, management podniku, rozšiřování propagačních a informačních materiálů, vč. on-line; (38) šíření uměleckých děl, zejména hudebních, včetně zvukových, zvukově-obrazových a obrazových záznamů prostřednictvím telekomunikačních sítí; (41) služby umělecké agentury, zajišťování hostování tuzemských a zahraničních umělců a uměleckých souborů a orchestrů, zprostředkovatelská a agenturní činnost a zpravodajské služby v oblasti kultury a vzdělávání, zajišťování koncertní, divadelní, výchovné a zábavní činnosti, zejména hudebních, hudebně-dramatických a dramatických pořadů, orchestrálních a komorních koncertů a vystoupení, včetně festivalů, uměleckých a zábavních soutěží v tuzemsku a v zahraničí, organizování interpretace hudebního umění, tvorba a produkce koncertů, hudebně-dramatických pořadů a vystoupení, včetně nahrávání zvukových, zvukově-obrazových a obrazových záznamů a dabingu, tvorba rozhlasových a televizních pořadů, fotografování a filmová produkce, ediční činnost, vydávání odborných publikací a materiálů v oblasti hudby na papírových a elektronických nosičích, zajišťování a prodej vstupenek, včetně jejich předprodeje, půjčování a pronájem zvukových a zvukově-obrazových nahrávacích zařízení, nahaných zvukových nosičů a zvukově-obrazových a obrazových záznamů, filmů, hudebních nástrojů, hudebnin a notového materiálu, výchovná a vzdělávací činnost v oblasti kultury, pořádání výchovných koncertů a organizování vzdělávacích a zábavních setkání s mládeží, půjčování nahaných záznamů na elektronických nosičích, organizování a vedení odborných besed, seminářů, konferencí a festivalů, zajišťování služeb nahrávacích studií a koncertních sálů, včetně jejich pronajímání, zprostředkování zpravodajství, organizování koncertní, divadelní, výchovné a zábavní činnosti, zejména v oblasti hudební kultury, odborná

poradenská a konzultační činnost v oblasti kultury a vzdělávání, zejména v hudebním oboru, hudebně-dramatické a dramatické tvorbě, uměleckých soutěžích, hudebnin a zvukových a/ nebo zvukově-obrazových záznamů, vše v rámci této třídy.

(511) 9, 16, 35, 38, 41

(540)

**SYMFONICKÝ ORCHESTR
BEDŘICHA SMETANY SMETANA
SYMHONY ORCHESTRA**

(111) **364620**

(220) 05.06.2017

(320) 05.06.2017

(442) 18.10.2017

(151) 24.01.2018

(730) **Dietl Jan Bc.**, Komenského 889, Hranice, Hranice I-Město, 75301, CZ

(740) Macek and Partners, Mgr. Jiří Macek, Sázkavská 751/16, Praha 2, Vinohrady, 12000

(210) O-540128

(510) (35) reklama související s obchodní činností, maloobchod, velkoobchod, internetový prodej související s prodejem elektrických kytar, prodejem příslušenství elektrických a akustických kytar - struny kabely, trsátka, popruhy, kytarová elektronika; (42) design hudebních nástrojů, zakázková výroba hudebních nástrojů.

(511) 35, 42

(540)



(111) **364621**

(220) 07.06.2017

(320) 07.06.2017

(442) 18.10.2017

(151) 24.01.2018

(730) **Jonáš Petr JUDr.**, Svornosti 172, Jesenice u Prahy, 25242, CZ

(210) O-540183

(510) (35) reklama, propagace, řízení obchodní činnosti, obchodní administrativa, kancelářské práce; (41) vzdělávání, školení, zábava, sportovní a kulturní činnosti; (45) právní služby, bezpečnostní služby pro fyzickou ochranu hmotného majetku a osob, osobní a sociální služby poskytované jinými osobami za účelem uspokojování potřeb fyzických osob, a to advokátní služby, mediace (smírné řešení sporů), mimosoudní řešení sporů, poradenství v oblasti duševního vlastnictví, poskytování licencí k duševnímu vlastnictví, poskytování licencí k počítačovému softwaru (právní služby), právní průzkum, právní správa licencí, příprava právních dokumentů, psaní osobních dopisů, sledování práv k duševnímu vlastnictví za účelem právního poradenství, služby rozhodců, správa autorských práv.

(511) 35, 41, 45

(540)



(111) **364622**

(220) 08.06.2017

(320) 08.06.2017

(442) 18.10.2017

(151) 24.01.2018

(730) **CZECHOSLOVAK OCEAN SHIPPING, s.r.o.**, Říčanská 1984/5, Praha 10, Vinohrady, 10100, CZ

(210) O-540228

(591) Barevná

(510) (35) odborné obchodní poradenství, marketingové služby, propagační služby, prodej kontejnerů; (39) námořní doprava, silniční doprava, letecká doprava, železniční doprava, nákladní doprava, říční doprava, pronájem kontejnerů, poradenství týkající se přepravy, konzultační služby v oblasti dopravy.

(511) 35, 39

(540)



(111) **364623**

(220) 09.06.2017

(320) 09.06.2017

(442) 18.10.2017

(151) 24.01.2018

(730) **Vinařství Pavel & Radim Stávkovi s.r.o.**, Němčičky 255, Němčičky, 69107, CZ

(210) O-540256

(510) (33) vína všech druhů, alkoholické nápoje (s výjimkou pív); (35) maloobchodní a velkoobchodní prodej a zprostředkovatelské a obstaravatelské služby v oblasti obchodování s vínem a alkoholickými nápoji, včetně využití internetu, marketing, inzertní, reklamní a propagační činnost, vystavování a nabízení vín k prodeji; (40) výroba vína a zpracování vinných hroznů; (43) provozování pohostinských služeb ve vinných sklepech a vinotekách, ochutnávky vín; (44) vinařství, vinohradnictví.

(511) 33, 35, 40, 43, 44

(540)



- (111) **364624**
(220) 15.06.2017
(320) 15.06.2017
(442) 18.10.2017
(151) 24.01.2018
(730) **Pečenková Karolína**, 28. října 366, Uhlířské Janovice, 28504, CZ
Pečenka Ondřej, 28. října 366, Uhlířské Janovice, 28504, CZ
(740) Karolína Pečenková, 28. října 366, Uhlířské Janovice, 28504
(210) O-540388
(510) (3) parfémů, toaletní vody, koupelové a sprchové gely a soli neurčené k lékařským účelům, toaletní mýdla, deodoranty pro osobní potřebu, kosmetika, a to krémy, mléka, pleťové vody, gely a pudry na obličej, tělo a ruce, opalovací mléka, gely a přípravky po opalování (kosmetika), přípravky k líčení, šampóny, gely, pěny a balzámy, aerosolové přípravky pro kadeřnické účely, laky na vlasy, přípravky pro barvení a odbarvování vlasů, přípravky na trvalou ondulaci a nakadeření vlasů, éterické oleje; (18) kůže a imitace kůže, stažené zvířecí kůže a usně, dámské tašky, náprsní tašky, zavazadla, tašky na oděvy, batohy, aktovky diplomaty, sportovní tašky, kufrы a cestovní tašky, zavazadla, příruční zavazadla, tašky s popruhem přes rameno, cestovní tašky na oděvy, zavazadla, aktovky diplomaty, aktovky diplomaty, zavazadla, cestovní kabelky, pouzdra na navštívenky, karty a průkazy (peněženky), klíčenky, deštníky, slunečníky, deštníky, plážové slunečníky (sluneční clony), vycházkové hole, cepíny, vycházkové hole, biče, postroje na koně, postroje pro zvířata; (24) textilní materiály (tkaniny), metrový textil, ložní pokrývky a přikrývky (ložní prádlo) všeho druhu z různých textilních materiálů, textilní prostěradla, textilní přikrývky a pokrývky, textilie na nábytek - přehozy, potahy a povlaky na matrace, textilie do koupelny - osušky, ručníky a žinky, textilie do domácnosti - utěrky, ubrusy, ubrusky, deky, záclony, závěsy a vlaječky, textilie nástěnné, textilní tapety, textilie ozdobné pro vyšívání, textilie pro potisk, textilie imitující kůži či jiné materiály, textilní podšívky, textilie pro čalouníky, elastické textilie, textilie lněné, textilie jutové, textilie bavlněné, textilie konopné; (25) oděvy všeho druhu - pánské, dámské i dětské, oděvy pro volný čas, společenské oděvy, sportovní oděvy, sportovní funkční prádlo, plavky, župany, oděvy pro spánek a odpočinek, spodní prádlo, punochové výrobky, pokrývky hlavy, rukavice, šály, šátky a další oděvní doplňky všeho druhu spadající do této třídy, obuv všeho druhu.
(511) 3, 18, 24, 25
(540)



- (111) **364625**
(220) 15.06.2017
(320) 15.06.2017
(442) 18.10.2017

- (151) 24.01.2018
(730) **FTV Prima, spol. s r.o.**, Na Žertvách 132/24, Praha 8 - Libeň, 18000, CZ
(210) O-540414
(510) (38) telekomunikace, elektronická pošta, služby elektronických nástěnek (telekomunikační služby), informační kanceláře, vysílání kabelové televize, služby dálkových konferencí, počítačová komunikace, posílání zpráv, poskytování internetových diskusních fór, pronájem přístrojů pro přenos zpráv, pronájem přístupového času ke globálním počítačovým sítím, pronájem zařízení pro přenos informací, přenášení televizního signálu pomocí satelitních družic, přenos zpráv a obrazových informací pomocí počítače, půjčování telekomunikačních zařízení, teleshoppingové služby (poskytování televizních kanálů pro teleshoppingové služby), televizní vysílání, digitální vysílání, televizní vysílání zábavných, vzdělávacích, výchovných, soutěžních, diskusních a informačních pořadů, šíření elektronických časopisů, informací, elektronických periodik, knih v elektronické podobě, audio nebo audiovizuálních děl prostřednictvím informační nebo datové nebo elektronické nebo komunikační nebo telekomunikační nebo počítačové sítě, zejména internetu, pomocí satelitů a jiných sítí, informační služby na internetu související s televizním vysíláním, služby na internetu související s televizním vysíláním, přenos dat (obrázků, fotografií, 3D aplikací) prostřednictvím globální počítačové sítě; (41) nakladatelství a vydavatelství, ediční činnost, publikační činnost, nahrávání nosičů zvukových nebo obrazově zvukových, služby v oblasti digitálního zpracování obrazu, elektronické publikování (DTP), služby v oblasti estrád, TV produkce, tvorba a výroba televizních a audiovizuálních programů, obrazové zpravodajství, filmová produkce, jiná než reklamní, filmová studia, filmová tvorba, filmové projekce, půjčování filmů, fotografování, informace o možnostech zábavy, informace o výchově a vzdělávání, výchovně zábavné klubové služby, vydávání knih, služby nahrávacího studia, nahrávání videopásek, organizace společenských a kulturních akcí, organizace, provozování a provádění her a soutěží i veřejných, organizování vzdělávacích nebo zábavných soutěží, výstavní činnost v oblasti kultury nebo zábavy nebo výchovy nebo vzdělávání, plánování a organizování večírků, poskytování on-line elektronických publikací (bez možnosti stažení), pronájem audio nahrávek, pronájem dekorací pro představení, pronájem kinematografických filmů, provozování her on-line (z počítačové sítě), výroba divadelních nebo jiných představení, půjčování videopásek, psaní scénářů, organizování a vedení seminářů, reportérské služby, televizní zábava, opatřování titulků, výuka, vydávání elektronických knih a časopisů on-line, zveřejňování a vydávání textů, s výjimkou reklamních nebo náborových, výroba videofilmů, pronájem zvukového nahrávacího zařízení, živé představení, organizování živých vystoupení, čtenářská anketa, divácká anketa; (42) hosting prostoru pro webové stránky, hosting portálu na internetu, hosting on-line platformy pro nahrávání, návrhy, strukturování a programování či jiné vytváření a instalace, údržba a správa internetových portálů a serveru a internetových či intranetových počítačových stránek a nástěnek a internetových či intranetových aplikací, návrhy, strukturování a programování či jiné vytváření a instalace a údržba počítačových programů a počítačových systémů a databází a databázových systémů, výzkum a vývoj a tvorba systémů pro elektronické obchodování včetně příslušného software a hardware, tvorba software, programování internetových databázových systémů, programování multimediálních aplikací, tvorba interaktivních a grafických programů, tvorba multimediálních dokumentů, prezentací, aplikací a katalogů, konstrukce www prezentací, softwarové řešení www serverů, návrh www stránek, tvorba počítačové animace a vizualizace, poskytování vyhledávačů pro internet, převod (konverze) počítačových programů, dat či jiných údajů v elektronické podobě z různých formátů do jiných formátů (ne fyzický), převod (konverze) dokumentů, dat či jiných údajů z fyzických médií na elektronická média; (43) služby cestovní kanceláře, a to obstarávání poukázek (voucherů) na služby zařazené ve třídě 43, zajišťování ubytování a stravování, rezervace ubytování v hotelích, penzionech a jiných ubytovacích zařízeních, obstarávání ostatních služeb v oblasti ubytování a stravování souvisejících s cestováním, zajišťování rekreačních pobytů v oblasti ubytování a stravování turistů.
(511) 38, 41, 42, 43
(540)

Spratci na vlnách

- (111) **364626**
(220) 16.06.2017
(320) 16.06.2017
(442) 18.10.2017
(151) 24.01.2018

(730) **POST BELLUM o.p.s.**, Sněmovní 174/7, Praha, 11800, CZ
(210) O-540450
(591) Barevná
(510) (35) fotokopírování, prezentace výrobků v komunikačních médiích pro účely maloobchodu, kopírování nebo rozmnožování (reprodukce) dokumentů, dokladů apod., licence na výrobky a služby ostatních (komerční správa), marketingové studie, pomoc při řízení obchodních a průmyslových podniků, obchodní reklama pro třetí osoby, organizování komerčních nebo reklamních výstav, systemizace informací do počítačové databáze, překlad informací do počítačové databáze, poradenství při vedení podniků, hospodářské nebo ekonomické prognózy, pronájem reklamní doby v komunikačních médiích, pronájem reklamních materiálů, pronájem reklamních ploch, průzkum veřejného mínění, psaní reklamních textů, reklama (propagace), reklama on-line v počítačové síti, reklamní agentury, rozšiřování reklamních materiálů zákazníkům (letáky, prospekty, tisky, vzorky), rozhlasová reklama, televizní reklama, zpracování textů, vedení kartoték v počítači, venkovní reklama, vydávání reklamních nebo náborových, propagačních a inzertních textů, vyhledávání sponzorů, vylepování plakátů; (41) dabing, divadelní představení, elektronické publikování, filmová studia, filmová tvorba (kromě reklamní), filmové projekce, půjčování filmů, fotografování, fotografování na mikrofilm, informace o možnostech zábavy, o výchově a vzdělávání, výchovně-zábavné klubové služby, služby klubů zdraví (zdravotní a kondiční cvičení), knihovny (půjčovny knih), vydávání knih, pronájem koncertních sálů a sálů, provozování muzeí, náboženská výchova, služby nahrávacího studia, nahrávání videopásek, obrazové zpravodajství, organizace a pořádání koncertů, organizování a vedení kolokvií, konferencí, kongresů, seminářů a sympozií, organizování kulturních nebo vzdělávacích výstav a plesů, organizování představení (manažerské služby), služby poskytované orchestry, zábavní parky, plánování a organizování večírků, služby pojízdné knihovny, pořádání a řízení pracovních setkání (školení), poskytování on-line elektronických publikací bez možnosti stažení, praktický výcvik, pronájem audionahrávek, předprodej vstupenek, výroba divadelních nebo jiných představení, překladatelské služby, psaní scénářů, psaní textů (jiných než reklamních), půjčování přenosných videokamer, reportérské služby, rozhlasová zábava, výroba rozhlasových a televizních programů, služby skládání hudby, služby v oblasti grafické úpravy (jiné než pro reklamní účely), organizování vzdělávacích a zábavných soutěží, pořádání sportovních soutěží, střih videopásek, pořádání a řízení školení, školství, pronájem rozhlasových a televizních přijímačů, televizní zábava, zveřejňování textů (kromě reklamních), opatřování titulky, výroba videofilmů, vyučování (instruktážní služby), vyučování (výchovné služby), vyučování, vzdělávání, zpravodajské služby, pronájem zvukového nahrávacího zařízení, organizování živých vystoupení; (42) instalace počítačových programů, konzultace v oblasti počítačového softwaru, kopírování počítačových programů, regenerace počítačových dat, počítačové programování, aktualizace počítačových programů, tvorba počítačových systémů, poskytování vyhledávačů pro internet, pronájem počítačového softwaru, pronájem webových serverů, průmyslový design, přenos dat nebo dokumentů z fyzických nosičů na elektronické nosiče, převod (konverze) dat a počítačových programů (ne fyzický), tvorba softwaru, umělecký design, umístění webových stránek, vývoj a výzkum nových výrobků.

(511) 35, 41, 42
(540)



(111) **364627**
(220) 16.06.2017
(320) 16.06.2017
(442) 18.10.2017
(151) 24.01.2018

(730) **POST BELLUM o.p.s.**, Sněmovní 174/7, Praha, 11800, CZ
(210) O-540451
(510) (35) fotokopírování, prezentace výrobků v komunikačních médiích pro účely maloobchodu, kopírování nebo rozmnožování (reprodukce) dokumentů, dokladů apod., licence na výrobky a služby ostatních (komerční správa), marketingové studie, pomoc při řízení obchodních a průmyslových podniků, obchodní reklama pro třetí osoby, organizování komerčních nebo reklamních výstav, systemizace informací do počítačové databáze, překlad informací do počítačové databáze, poradenství při vedení podniků, hospodářské nebo ekonomické prognózy, pronájem reklamní doby v komunikačních médiích, pronájem reklamních materiálů, pronájem reklamních ploch, průzkum veřejného mínění, psaní reklamních textů, reklama (propagace), reklama on-line v počítačové síti, reklamní agentury, rozšiřování reklamních materiálů zákazníkům (letáky, prospekty, tisky, vzorky), rozhlasová reklama, televizní reklama, zpracování textů, vedení kartoték v počítači, venkovní reklama, vydávání reklamních nebo náborových, propagačních a inzertních textů, vyhledávání sponzorů, vylepování plakátů; (41) dabing, divadelní představení, elektronické publikování, filmová studia, filmová tvorba (kromě reklamní), filmové projekce, půjčování filmů, fotografování, fotografování na mikrofilm, informace o možnostech zábavy, o výchově a vzdělávání, výchovně-zábavné klubové služby, služby klubů zdraví (zdravotní a kondiční cvičení), knihovny (půjčovny knih), vydávání knih, pronájem koncertních sálů a sálů, provozování muzeí, náboženská výchova, služby nahrávacího studia, nahrávání videopásek, obrazové zpravodajství, organizace a pořádání koncertů, organizování a vedení kolokvií, konferencí, kongresů, seminářů a sympozií, organizování kulturních nebo vzdělávacích výstav a plesů, organizování představení (manažerské služby), služby poskytované orchestry, zábavní parky, plánování a organizování večírků, služby pojízdné knihovny, pořádání a řízení pracovních setkání (školení), poskytování on-line elektronických publikací bez možnosti stažení, praktický výcvik, pronájem audionahrávek, předprodej vstupenek, výroba divadelních nebo jiných představení, překladatelské služby, psaní scénářů, psaní textů (jiných než reklamních), půjčování přenosných videokamer, reportérské služby, rozhlasová zábava, výroba rozhlasových a televizních programů, služby skládání hudby, služby v oblasti grafické úpravy (jiné než pro reklamní účely), organizování vzdělávacích a zábavných soutěží, pořádání sportovních soutěží, střih videopásek, pořádání a řízení školení, školství, pronájem rozhlasových a televizních přijímačů, televizní zábava, zveřejňování textů (kromě reklamních), opatřování titulky, výroba videofilmů, vyučování (instruktážní služby), vyučování (výchovné služby), vyučování, vzdělávání, zpravodajské služby, pronájem zvukového nahrávacího zařízení, organizování živých vystoupení; (42) instalace počítačových programů, konzultace v oblasti počítačového softwaru, kopírování počítačových programů, regenerace počítačových dat, počítačové programování, aktualizace počítačových programů, tvorba počítačových systémů, poskytování vyhledávačů pro internet, pronájem počítačového softwaru, pronájem webových serverů, průmyslový design, přenos dat nebo dokumentů z fyzických nosičů na elektronické nosiče, převod (konverze) dat a počítačových programů (ne fyzický), tvorba softwaru, umělecký design, umístění webových stránek, vývoj a výzkum nových výrobků.

(511) 35, 41, 42
(540)

Paměť národa

(111) **364628**
(220) 19.06.2017
(320) 19.06.2017
(442) 18.10.2017
(151) 24.01.2018
(730) **H2 Europe s.r.o.**, Branická 213/53, Praha 4, Braník, 14700, CZ
(740) Mgr. Tomáš Gurecký, advokát, Josefa Skupy 1639/21, Ostrava, 70800
(210) O-540454
(591) Barevná
(510) (3) adstringentní přípravky pro kosmetické účely, antiperspirační mýdla, antiperspiranty (toaletní potřeby), aromatické látky (éterické oleje), balzámy, jiné než pro léčebné účely, bylinné výtažky pro kosmetické účely, citrónové éterické oleje, deodorační mýdla, deodoranty pro lidskou potřebu nebo pro zvířata, depilační přípravky, depilační vosk, éterické esence, éterické oleje, fytkosmetické přípravky, geraniol, heliotropin, chloman draselný, jasmínový olej, kolagenové přípravky pro kosmetické účely, kolínská voda, kosmetická barviva, kosmetické krémy, kosmetické masky, kosmetické přípravky, kosmetické přípravky do koupele,

kosmetické přípravky na obočí, kosmetické přípravky na řasy, kosmetické přípravky pro péči o pokožku, kosmetické přípravky pro zeštíhlení, kosmetické přípravky pro zvířata, kosmetické soupravy, kosmetické tužky, koupelové přípravky, ne pro léčebné účely, koupelové soli, ne pro lékařské účely, krém pro bělení pokožky, lepidla pro kosmetické účely, lesky na rty, levandulová voda, levandulový olej, libavkový olej, líčidla, louh sodný, mandlové mléko pro kosmetické účely, mandlové mýdlo, mandlový olej, masážní gely, jiné než pro léčebné účely, máta pro parfumerii, mátová esence (éterický olej), mýdla v kostce, mýdla, ochucovadla do potravin (éterické oleje), oleje pro kosmetické účely, oleje pro toaletní účely, parfémovaná voda, příchutě do nápojů (éterické oleje), safrol, toaletní přípravky, toaletní voda, tučky pro kosmetické účely, tužky na obočí, ústní vody, ne pro lékařské účely; (5) adjuvanty pro léčebné účely, algicidy, alginátové potravinové doplňky, alkaloidy pro léčebné účely, alkohol pro léčebné účely, aminokyseliny pro léčebné účely, amyláza (enzym štěpící škrob), diastáza (enzym měnící škrob na maltózu), analgetika, antioxidační tablety, antiparazitní přípravky, balzámy pro léčebné účely, bílkovinné přípravky pro léčebné účely, biologické přípravky pro léčebné účely, bylinné čaje pro léčebné účely, bylinné výtažky pro léčebné účely, cukr pro léčebné účely, čaje na astma, dietetická vláknina, dietetické látky pro léčebné účely, dietetické nápoje pro léčebné účely, dietetické potraviny pro léčebné účely, draselné soli pro léčebné účely, enzymatické přípravky pro léčebné účely, enzymy pro léčebné účely, fenykl pro léčebné účely, hematogen, humánní léčiva, imunostimulanty, izotopy pro léčebné účely, jodová tinktura, kafir pro léčebné účely, kafr pro léčebné účely, kaseinové potravinové doplňky, kolagen pro léčebné účely, koprový olej pro léčebné účely, koupelové soli pro léčebné účely, kyslík pro léčebné účely, kyslíkové koupele, lecitin pro léčebné účely, léčebné oleje, léčebné přípravky na hubnutí, léčiva na zmírnění zácpy, léčiva posilující nervovou soustavu, léčiva pro dentální použití, léčivé byliny, léčivé čaje, léčivé kořeny, léčivé nápoje, minerální potravinové doplňky, peroxid vodíku pro léčebné účely, potravinové doplňky obsahující enzymy, potravinové doplňky neléčebné, potravinové doplňky léčebné, potravinové doplňky z droždí, potravinové doplňky z glukózy, potravinové doplňky z lecitínu, potravinové doplňky z lněného oleje, potravinové doplňky z lněných semínek, potravinové doplňky z mateří kašičky, potravinové doplňky z propolisu, potravinové doplňky z pšeničných klíčků, potravinové doplňky z pylu, proteinové potravinové doplňky, vitamínové, minerální, bílkovinné a proteinové přípravky, přípravky do koupelí pro léčebné účely, přípravky na léčebné výplachy, soli do minerálních koupelí, soli pro léčebné účely, tablety na hubnutí, tablety na potlačení chuti k jídlu, terapeutické přípravky do koupelí, ústní vody pro léčebné účely, výživové doplňky, vitamínové nápoje, výživové přípravky pro léčebné a lékařské účely, přípravky pro sportovce a ostatní osoby vystavené zvýšené tělesné námaze (potravinové doplňky), výživové přípravky pro denní doplnění stravy, minerální doplňky stravy, minerální dietní doplňky pro lidi, doplňky stravy pro neléčebné účely, doplňky výživy, doplňky zdravé výživy pro osoby se zvláštními dietními požadavky, doplňky zdravé výživy vyrobené převážně z minerálů, dietní doplňky pro lidskou potřebu, vitamínové a minerální doplňky, vitamínové doplňky, vitamínové tablety, vitaminy a vitamínové přípravky, želatinové vitaminy, výživové doplňky, farmaceutické přípravky a přírodní léčiva; (32) esence na výrobu nápojů, izotonické nápoje, limonády, minerální vody (nápoje), mošt, nápoje pro sportovce obohacené proteiny, nápoje ze syrovátky, nealkoholické aperitivy, nealkoholické koktejly, nealkoholické nápoje, nealkoholické nápoje na bázi medu, nealkoholické nápoje s příchutí čaje, nealkoholické nápoje s příchutí kávy, nealkoholické nápoje z aloe vera, nealkoholické nápoje z ovocných šťáv, nealkoholické ovocné nektary, nealkoholické výtažky z ovoce, nealkoholický cider, nekvašený hroznový mošt, orgeada, ovocné šťávy, perlivé vody, prášky pro přípravu šumivých nápojů, přípravky pro výrobu likérů, přípravky pro výrobu nápojů, přípravky pro výrobu sodovky, sirupy pro přípravu limonád, sirupy pro přípravu nápojů, smoothie (mixované nápoje z čerstvého ovoce nebo zeleniny), stolní vody, tablety pro přípravu šumivých nápojů, vody (nápoje), zázvorové pivo, zeleninové šťávy (nápoje); (35) administrativní služby, administrativní zpracování objednávek, aktualizace reklamních materiálů, aranžování výkladů, cílené zasílání reklamních materiálů, fakturace, grafická úprava pro reklamní účely, marketing, nábor zaměstnanců, návrh reklamních materiálů, obchodní informace, obchodní průzkum, podpora prodeje jiných osob, pomoc při řízení obchodní činnosti, pomoc při řízení obchodních či průmyslových podniků, poptávky, poradenské služby pro obchodní vedení, poradenství v oblasti komunikační strategie při styku s veřejností, poradenství v oblasti komunikační strategie v reklamě, poradenství v oblasti organizace podniku, poradenství v oblasti řízení a organizace podniku, poradenství v oblasti řízení lidských zdrojů,

poradenství v oblasti řízení obchodní činnosti, pořádání módních přehlídek pro reklamní účely, pořádání veletrhů pro obchodní či reklamní účely, pořádání výstav pro obchodní či reklamní účely, poskytování obchodních informací prostřednictvím webových stránek, prezentace výrobků v komunikačních médiích pro účely maloobchodu, profesionální obchodní poradenství, propagace, předvádění zboží, psaní reklamních textů, reklama, rozhlasová reklama, sestavování katalogů informací pro obchodní či reklamní účely, sjednávání a uzavírání obchodních transakcí pro třetí strany, sjednávání obchodních smluv pro jiné osoby, správa dat víceúrovňového marketingu a malého podnikání, správa zákaznických věrnostních programů, styk s veřejností, subdodavatelské služby (pomoc v obchodní činnosti), šíření reklamních materiálů, šíření vzorků, telemarketing, televizní reklama, venkovní reklama, vydávání reklamních textů, vylepování plakátů, výroba teleshoppingových programů, zásilková reklama, zásobovací služby pro jiné osoby (nákup zboží a služeb pro jiné podniky), získávání kontaktů na potenciální zákazníky, zpracování objednávek, zpracování textu, zprostředkování dovozu a vývozu, zprostředkování obchodních informací, zprostředkování obchodů pro třetí strany, zprostředkování propagace, zprostředkování reklamy.

(511) 3, 5, 32, 35

(540)



(111) **364629**

(220) 19.06.2017

(320) 19.06.2017

(442) 18.10.2017

(151) 24.01.2018

(730) **H2 Europe s.r.o.**, Branická 213853, Praha 4, Braník, 14700, CZ

(740) Mgr. Tomáš Gurecký, advokát, Josefa Skupy 1639/21, Ostrava, 70800

(210) O-540455

(591) Barevná

(510) (3) adstringentní přípravky pro kosmetické účely, antiperspirační mýdla, antiperspiranty (toaletní potřeby), aromatické látky (éterické oleje), balzámy, jiné než pro léčebné účely, bylinné výtažky pro kosmetické účely, citrónové éterické oleje, deodoranti, deodoranty pro lidskou potřebu nebo pro zvířata, depilační přípravky, depilační vosk, éterické esence, éterické oleje, fytkosmetické přípravky, geraniol, heliotropin, chlornan draselný, jasmínový olej, kolagenové přípravky pro kosmetické účely, kolínská voda, kosmetická barviva, kosmetické krémy, kosmetické masky, kosmetické přípravky, kosmetické přípravky do koupele, kosmetické přípravky na obočí, kosmetické přípravky na řasy, kosmetické přípravky pro péči o pokožku, kosmetické přípravky pro zeštíhlení, kosmetické přípravky pro zvířata, kosmetické soupravy, kosmetické tužky, koupelové přípravky, ne pro léčebné účely, koupelové soli, ne pro lékařské účely, krém pro bělení pokožky, lepidla pro kosmetické účely, lesky na rty, levandulová voda, levandulový olej, libavkový olej, líčidla, louh sodný, mandlové mléko pro kosmetické účely, mandlové mýdlo, mandlový olej, masážní gely, jiné než pro léčebné účely, máta pro parfumerii, mátová esence (éterický olej), mýdla v kostce, mýdla, ochucovadla do potravin (éterické oleje), oleje pro kosmetické účely, oleje pro toaletní účely, parfémovaná voda, příchutě do nápojů (éterické oleje), safrol, toaletní přípravky, toaletní voda, tučky pro kosmetické účely, tužky na obočí, ústní vody, ne pro lékařské účely; (5) adjuvanty pro léčebné účely, algicidy, alginátové potravinové doplňky, alkaloidy pro léčebné účely, alkohol pro léčebné účely, aminokyseliny pro léčebné účely, amyláza (enzym štěpící škrob), diastáza (enzym měnící škrob na maltózu), analgetika, antioxidační tablety, antiparazitní přípravky, balzámy pro léčebné účely, bílkovinné přípravky pro léčebné účely, biologické přípravky pro léčebné účely, bylinné čaje pro léčebné účely, bylinné výtažky pro léčebné účely, cukr pro léčebné účely, čaje na astma, dietetická vláknina, dietetické látky pro léčebné účely, dietetické nápoje pro léčebné účely, dietetické potraviny pro léčebné účely, draselné soli pro léčebné účely, enzymatické přípravky pro léčebné účely, enzymy pro léčebné účely, fenykl pro léčebné účely, hematogen, humánní léčiva, imunostimulanty, izotopy pro léčebné účely, jodová tinktura, kafir pro

léčebné účely, kafrový olej pro léčebné účely, kaseinové potravinové doplňky, kolagen pro léčebné účely, koprový olej pro léčebné účely, koupelové soli pro léčebné účely, kyslík pro léčebné účely, kyslíkové koupele, lecitin pro léčebné účely, léčebné oleje, léčebné přípravky na hubnutí, léčiva na zmírnění zácpy, léčiva posilující nervovou soustavu, léčiva pro dentální použití, léčivé byliny, léčivé čaje, léčivé kořeny, léčivé nápoje, minerální potravinové doplňky, peroxid vodíku pro léčebné účely, potravinové doplňky obsahující enzymy, potravinové doplňky neléčebné, potravinové doplňky léčebné, potravinové doplňky z droždí, potravinové doplňky z glukózy, potravinové doplňky z lecitinu, potravinové doplňky z lněného oleje, potravinové doplňky z lněných semínek, potravinové doplňky z mateří kašičky, potravinové doplňky z propolisu, potravinové doplňky z pšeničných klíčků, potravinové doplňky z pylu, proteinové potravinové doplňky, vitamínové, minerální, bílkovinné a proteinové přípravky, přípravky do koupelí pro léčebné účely, přípravky na léčebné výplachy, soli do minerálních koupelí, soli pro léčebné účely, tablety na hubnutí, tablety na potlačení chuti k jídlu, terapeutické přípravky do koupelí, ústní vody pro léčebné účely, výživové doplňky, vitamínové nápoje, výživové přípravky pro léčebné a lékařské účely, přípravky pro sportovce a ostatní osoby vystavené zvýšené tělesné námaze (potravinové doplňky), výživové přípravky pro denní doplnění stravy, minerální doplňky stravy, minerální dietní doplňky pro lidi, doplňky stravy pro neléčebné účely, doplňky výživy, doplňky zdravé výživy pro osoby se zvláštními dietními požadavky, doplňky zdravé výživy vyrobené převážně z minerálů, dietní doplňky pro lidskou potřebu, vitamínové a minerální doplňky, vitamínové doplňky, vitamínové tablety, vitaminy a vitamínové přípravky, želatinové vitaminy, výživové doplňky, farmaceutické přípravky a přírodní léčiva; (32) esence na výrobu nápojů, izotonické nápoje, limonády, minerální vody (nápoje), mošt, nápoje pro sportovce obohacené proteiny, nápoje ze syrovátky, nealkoholické aperitivy, nealkoholické koktejly, nealkoholické nápoje, nealkoholické nápoje na bázi medu, nealkoholické nápoje s příchutí čaje, nealkoholické nápoje s příchutí kávy, nealkoholické nápoje z aloe vera, nealkoholické nápoje z ovocných šťáv, nealkoholické ovocné nektary, nealkoholické výtažky z ovoce, nealkoholický cider, nekvašený hroznový mošt, orgeada, ovocné šťavy, perlivé vody, prášky pro přípravu šumivých nápojů, přípravky pro výrobu likérů, přípravky pro výrobu nápojů, přípravky pro výrobu sodovky, sirupy pro přípravu limonád, sirupy pro přípravu nápojů, smoothie (mixované nápoje z čerstvého ovoce nebo zeleniny), stolní vody, tablety pro přípravu šumivých nápojů, vody (nápoje), zázvorové pivo, zeleninové šťavy (nápoje); (35) administrativní služby, administrativní zpracování objednávek, aktualizace reklamních materiálů, aranžování výkladů, cílené zasílání reklamních materiálů, fakturace, grafická úprava pro reklamní účely, marketing, nábor zaměstnanců, návrh reklamních materiálů, obchodní informace, obchodní průzkum, podpora prodeje jiných osob, pomoc při řízení obchodní činnosti, pomoc při řízení obchodních či průmyslových podniků, poptávky, poradenské služby pro obchodní vedení, poradenství v oblasti komunikační strategie při styku s veřejností, poradenství v oblasti komunikační strategie v reklamě, poradenství v oblasti organizace podniku, poradenství v oblasti řízení a organizace podniku, poradenství v oblasti řízení lidských zdrojů, poradenství v oblasti řízení obchodní činnosti, pořádání módních přehlídek pro reklamní účely, pořádání veletrhů pro obchodní či reklamní účely, pořádání výstav pro obchodní či reklamní účely, poskytování obchodních informací prostřednictvím webových stránek, prezentace výrobků v komunikačních médiích pro účely maloobchodu, profesionální obchodní poradenství, propagace, předvádění zboží, psaní reklamních textů, reklama, rozhlasová reklama, sestavování katalogů informací pro obchodní či reklamní účely, sjednávání a uzavírání obchodních transakcí pro třetí strany, sjednávání obchodních smluv pro jiné osoby, správa dat víceúrovňového marketingu a malého podnikání, správa zákaznických věrnostních programů, styk s veřejností, subdodavatelské služby (pomoc v obchodní činnosti), šíření reklamních materiálů, šíření vzorků, telemarketing, televizní reklama, venkovní reklama, vydávání reklamních textů, vylepování plakátů, výroba teleshoppingových programů, zásilková reklama, zásobovací služby pro jiné osoby (nákup zboží a služeb pro jiné podniky), získávání kontaktů na potenciální zákazníky, zpracování objednávek, zpracování textu, zprostředkování dovozu a vývozu, zprostředkování obchodních informací, zprostředkování obchodů pro třetí strany, zprostředkování propagace, zprostředkování reklamy.

(511) 3, 5, 32, 35

(540)

Recovery_{H2}

(111) **364630**

(220) 19.06.2017

(320) 19.06.2017

(442) 18.10.2017

(151) 24.01.2018

(730) **H2 Europe s.r.o.**, Branická 213/53, Praha 4, Braník, 14700, CZ

(740) Mgr. Tomáš Gurecký, advokát, Josefa Skupy 1639/21, Ostrava, 70800

(210) O-540456

(591) Barevná

(510) (3) adstringentní přípravky pro kosmetické účely, antiperspirační mýdla, antiperspiranty (toaletní potřeby), aromatické látky (éterické oleje), balzámy, jiné než pro léčebné účely, bylinné výtažky pro kosmetické účely, citrónové éterické oleje, deodorační mýdla, deodoranty pro lidskou potřebu nebo pro zvířata, depilační přípravky, depilační vosk, éterické esence, éterické oleje, fytkosmetické přípravky, geraniol, heliotropin, chlornan draselný, jasmínový olej, kolagenové přípravky pro kosmetické účely, kolínská voda, kosmetická barviva, kosmetické krémy, kosmetické masky, kosmetické přípravky, kosmetické přípravky do koupele, kosmetické přípravky na obočí, kosmetické přípravky na řasy, kosmetické přípravky pro péči o pokožku, kosmetické přípravky pro zeštíhlení, kosmetické přípravky pro zvířata, kosmetické soupravy, kosmetické tužky, koupelové přípravky, ne pro léčebné účely, koupelové soli, ne pro lékařské účely, krém pro bělení pokožky, lepidla pro kosmetické účely, lesky na rty, levandulová voda, levandulový olej, libavkový olej, ličidla, luh sodný, mandlové mléko pro kosmetické účely, mandlové mýdlo, mandlový olej, masážní gely, jiné než pro léčebné účely, máta pro parfumerii, mátová esence (éterický olej), mýdla v kostce, mýdla, ochucovadla do potravin (éterické oleje), oleje pro kosmetické účely, oleje pro toaletní účely, parfémovaná voda, příchutě do nápojů (éterické oleje), saftol, toaletní přípravky, toaletní voda, tuhy pro kosmetické účely, tužky na obočí, ústní vody, ne pro lékařské účely; (5) adjuvanty pro léčebné účely, algicidy, alginátové potravinové doplňky, alkaloidy pro léčebné účely, alkohol pro léčebné účely, aminokyseliny pro léčebné účely, amyláza (enzym štěpící škrob), diastáza (enzym měnící škrob na maltózu), analgetika, antioxidační tablety, antiparazitní přípravky, balzámy pro léčebné účely, bílkovinné přípravky pro léčebné účely, biologické přípravky pro léčebné účely, bylinné čaje pro léčebné účely, bylinné výtažky pro léčebné účely, cukr pro léčebné účely, čaje na astma, dietetická vláknina, dietetické látky pro léčebné účely, dietetické nápoje pro léčebné účely, dietetické potraviny pro léčebné účely, draselné soli pro léčebné účely, enzymatické přípravky pro léčebné účely, enzymy pro léčebné účely, fenykl pro léčebné účely, hematogen, humánní léčiva, imunostimulanty, izotopy pro léčebné účely, jodová tinktura, kafr pro léčebné účely, kafrový olej pro léčebné účely, kaseinové potravinové doplňky, kolagen pro léčebné účely, koprový olej pro léčebné účely, koupelové soli pro léčebné účely, kyslík pro léčebné účely, kyslíkové koupele, lecitin pro léčebné účely, léčebné oleje, léčebné přípravky na hubnutí, léčiva na zmírnění zácpy, léčiva posilující nervovou soustavu, léčiva pro dentální použití, léčivé byliny, léčivé čaje, léčivé kořeny, léčivé nápoje, minerální potravinové doplňky, peroxid vodíku pro léčebné účely, potravinové doplňky obsahující enzymy, potravinové doplňky neléčebné, potravinové doplňky léčebné, potravinové doplňky z droždí, potravinové doplňky z glukózy, potravinové doplňky z lecitinu, potravinové doplňky z lněného oleje, potravinové doplňky z lněných semínek, potravinové doplňky z mateří kašičky, potravinové doplňky z propolisu, potravinové doplňky z pšeničných klíčků, potravinové doplňky z pylu, proteinové potravinové doplňky, vitamínové, minerální, bílkovinné a proteinové přípravky, přípravky do koupelí pro léčebné účely, přípravky na léčebné výplachy, soli do minerálních koupelí, soli pro léčebné účely, tablety na hubnutí, tablety na potlačení chuti k jídlu, terapeutické přípravky do koupelí, ústní vody pro léčebné účely, výživové doplňky, vitamínové nápoje, výživové přípravky pro léčebné a lékařské účely, přípravky pro sportovce a ostatní osoby vystavené zvýšené tělesné námaze (potravinové

doplňky), výživové přípravky pro denní doplnění stravy, minerální doplňky stravy, minerální dietní doplňky pro lidi, doplňky stravy pro neléčebné účely, doplňky výživy, doplňky zdravé výživy pro osoby se zvláštními dietními požadavky, doplňky zdravé výživy vyrobené převážně z minerálů, dietní doplňky pro lidskou potřebu, vitaminové a minerální doplňky, vitaminové doplňky, vitaminové tablety, vitaminy a vitaminové přípravky, želatinové vitaminy, výživové doplňky, farmaceutické přípravky a přírodní léčiva; (32) esence na výrobu nápojů, izotonické nápoje, limonády, minerální vody (nápoje), mošt, nápoje pro sportovce obohacené proteiny, nápoje ze syrovátky, nealkoholické aperitivy, nealkoholické koktejly, nealkoholické nápoje, nealkoholické nápoje na bázi medu, nealkoholické nápoje s příchutí čaje, nealkoholické nápoje s příchutí kávy, nealkoholické nápoje z aloe vera, nealkoholické nápoje z ovocných šťáv, nealkoholické ovocné nektary, nealkoholické výtahy z ovoce, nealkoholický cider, nekvašený hroznový mošt, orgeada, ovocné šťávy, perlivé vody, prášky pro přípravu šumivých nápojů, přípravky pro výrobu likérů, přípravky pro výrobu nápojů, přípravky pro výrobu sodovky, sirupy pro přípravu limonád, sirupy pro přípravu nápojů, smoothie (mixované nápoje z čerstvého ovoce nebo zeleniny), stolní vody, tablety pro přípravu šumivých nápojů, vody (nápoje), zázvorové pivo, zeleninové šťávy (nápoje); (35) administrativní služby, administrativní zpracování objednávek, aktualizace reklamních materiálů, aranžování výkladů, cílené zaslání reklamních materiálů, fakturace, grafická úprava pro reklamní účely, marketing, nábor zaměstnanců, návrh reklamních materiálů, obchodní informace, obchodní průzkum, podpora prodeje jiných osob, pomoc při řízení obchodní činnosti, pomoc při řízení obchodní činnosti, poradenství v oblasti komunikační strategie při styku s veřejností, poradenství v oblasti komunikační strategie v reklamě, poradenství v oblasti organizace podniku, poradenství v oblasti řízení a organizace podniku, poradenství v oblasti řízení lidských zdrojů, poradenství v oblasti řízení obchodní činnosti, pořádání módních přehlídek pro reklamní účely, pořádání veletrhů pro obchodní či reklamní účely, pořádání výstav pro obchodní či reklamní účely, poskytování obchodních informací prostřednictvím webových stránek, prezentace výrobků v komunikačních médiích pro účely maloobchodu, profesionální obchodní poradenství, propagace, předvádění zboží, psaní reklamních textů, reklama, rozhlasová reklama, sestavování katalogů informací pro obchodní či reklamní účely, sjednávání a uzavírání obchodních transakcí pro třetí strany, sjednávání obchodních smluv pro jiné osoby, správa dat víceúrovňového marketingu a malého podnikání, správa zákaznických věrnostních programů, styk s veřejností, subdodavatelské služby (pomoc v obchodní činnosti), šíření reklamních materiálů, šíření vzorků, telemarketing, televizní reklama, venkovní reklama, vydávání reklamních textů, vylepování plakátů, výroba teleshoppingových programů, zásilková reklama, zásobovací služby pro jiné osoby (nákup zboží a služeb pro jiné podniky), získávání kontaktů na potenciální zákazníky, zpracování objednávek, zpracování textu, zprostředkování dovozu a vývozu, zprostředkování obchodních informací, zprostředkování obchodů pro třetí strany, zprostředkování propagace, zprostředkování reklamy.

(511) 3, 5, 32, 35

(540)



(111) **364631**

(220) 20.06.2017

(320) 20.06.2017

(442) 18.10.2017

(151) 24.01.2018

(730) **NeverEnough s.r.o.**, Limuzská 530/37, Praha 10, 10800, CZ

(210) O-540496

(510) (18) aktovky, aktovky a pouzdra na doklady, aktovky diplomatky, aktovky (kožená galanterie), aktovky (kožené zboží), aktovky (na dokumenty), aktovky na dokumenty (diplomatky), aktovky, příruční tašky, aktovky

(školní -), batohy, batohy na pěší turistiku, batohy (ruksaky), batohy pro horolezce, batohy s kolečky, batohy turistické, batůžky, brašny pes rameno, brašny pro kurýry, brašny pro volný čas, břišní pásy pro psy, členky pro koně, brodicí hole, cestovní kabelky, cestovní kufry, cestovní kufry (velké lodní), cestovní pouzdra na kravaty, cestovní soupravy, cestovní tašky (kožená galanterie), cestovní tašky do letadla, cestovní tašky na sportovní oděvy, cepíny, cestovní tašky z imitace kůže, cestovní tašky z plastových materiálů, cestovní vaky, cestovní vaky na oděvy, cestovní vaky na šaty, cestovní zavazadla, cestovní zavazadla (portmanteaux), froté tašky, elektronické obojky pro domácí zvířata, dūtka, držadla pro nákupní tašky, držadla kufří, dózy na ličidla, diplomatky, diplomatické kufříky vyrobené z imitace kůže, diplomatické kufříky kožené, diplomatické kufříky, dětské deštníky, dětské brašny pes rameno, deštníky na golf, deštníky a slunečníky, deštníky, deštníkové hole, desky na noty, deky pro koně proti hmyzu, dámské peněženky, kromě peněženek z drahých kovů, dámské peněženky, dámské kabelky (psanička), dámské kabelky, gumové visáčky na zavazadla, hole (rukojeti na -), hole turistické, hygienické tašky na toaletní potřeby, japonské deštníky z naolejovaného papíru (janome-qasa), japonské papírové deštníky (karakasa), japonské užitkové mošny (shinzen-bukuro), jelenice, kromě jelenice na čištění, jezdecké biče, jezdecké bičičky, kabátky pro kočky, kabátky pro psy, kabelky, kabelky do ruky (bez ucha), kabelky (kostry -), kabelky na ličidla (prodávané prázdné), kabelky, peněženky a náprsní tašky, kabelky vyrobené z imitací kůže, kabelky vyrobené z kůže, kabelky z kovových řetízků, kabely Gladstone, kamaše pro zvířata, klíčenky, klíčenky jako pouzdra, klíčenky (pouzdra na klíče), klíčenky (ve formě taštiček), klíčenky z kůže, kojenci (popruhy pro nošení kojenců), kosmetické kabelky, kosmetické kufříky (prázdné), kosmetické tašky (bez obsahu), kosmetické taštičky, kosmetické taštičky (prázdné), kosmetické taštičky prodávané prázdné, kostry deštníků a slunečniců, kostry jezdeckých sedel, kostry sedel, kostýmy pro zvířata, kotníkové peněženky, kování na postroje, kovové části deštníků, kovové visáčky na zavazadla, kožená metráž pro použití při výrobě, krabice na klobouky na cesty, krabice na klobouky z imitace kůže, kroužky na deštníky, krupony, kryty na slunečníky, kufříky, kufříky na doklady, kufříky na dokumenty, kufříky na kosmetiku prodávané prázdné, kufr, kufr a cestovní tašky, kufr a cestovní tašky (zavazadla), kufr cestovní, kufr na kolečkách, kufr s kolečky, látkové cestovní vaky, látkové vaky, ledvinky, ledvinky (tašky k upnutí kolem pasu), lepenka kožená, letecké tašky, lonžovací oteže, malá příruční zavazadla, malá příruční zavazadla (tašky), malá zavazadla, malé batohy/ ruksaky, malé dámské kabelky (psanička), malé pánské tašky, malé peněženky, martingaly, masky proti mouchám pro zvířata, mašle pro domácí mazlíky, mašle pro domácí zvířata, měkké kabelky, metráž imitace kůže pro použití při výrobě, módní kabelky, moleskin (imitace kůže), nákupní síťovky, nákupní tašky, nákupní tašky na kolečkách, nákupní tašky s dvěma kolečky, nákupní tašky s připevněnými kolečky, nákupní tašky z kůže, náprsní tašky s kapsami na karty, neceséry (kufříky na kosmetiku) prodávané prázdné, nepromokavé slunečníky, nepromokavé tašky, nosítka na nošení malých dětí na zádech, obaly na bankovky, obaly na deštníky, obaly na dokumenty, obaly na obleky, košile a šaty, obaly na kreditní karty, obaly na oděvy (cestovní), obaly na řidičské průkazy, obaly na zavazadla, oblečení pro koně, obleky pro psy, obojky pro domácí zvířata, obojky pro domácí zvířata s lékařskou zprávou, obojky pro kočky, obojky pro zvířata, obuv pro psy, oděvní zboží pro koně, oděvy pro domácí zvířata, oděvy pro koně, oděvy pro zvířata, odnosky na potraviny, ohlávky, pánské tašky na doklady, pásky na peněženky na mince, pastevní náhubky, pásy pes rameno, peněženky k připevnění na opasky, peněženky, kromě peněženek z drahých kovů, peněženky na drobné mince ze vzácných kovů, peněženky na mince nikoliv z drahých kovů, peněženky (na papírové peníze) peněženky na zápěstí, plastové visáčky na zavazadla, plátne nákupní tašky, plátne tašky, plážové slunečníky, plážové slunečníky (slunění clony), plesové kabelky, plážové tašky, pokrývky a deky na zvířata, pokrývky na koně, pokrývky pro koně, pokrývky pro zvířata, polyuretanová kůže, popruhy na nošení dětí, popruhy na vodění dětí, popruhy na zavazadla, postroje, postroje na koně, postroje na nošení dětí na těle, postroje na nošení dětí, postroje na nošení malých dětí, postroje pro zvířata, příkrývky na koně, přepravní kufříky, přepravky na zvířata (tašky), přenosná pouzdra na dokumenty, přebalovací tašky, pracovní tašky, pouzdra na vizitky (náprsní tašky), pouzdra na vizitky, pouzdra na navštívenky, pouzdra na kreditní karty (náprsní tašky), pouzdra na kreditní karty, pouzdra na kreditní karty vyrobená z imitace kůže, pouzdra na kravaty, pouzdra na kosmetické zboží, pouzdra na klíče, pouzdra na karty, pouzdra na jízdenky, pouzdra na holicí potřeby prodávané prázdná, pouzdra na deštníky, pouzdra na amulety (omamori-ire), příkrývky pro zvířata, příruční tašky pro muže, příruční zavazadla, proutěné truhly kori, pružné obaly na oděvy, psí obojky, psí parky (obleky pro psy), pytlíky na

krmení pro zvířata, ramenní popruhy, rámy kabelek, rámy na peněženky na mince, randsely (japonské školní tašky), rámy peněženek, ratanové tyče, řemení jako součást postroje (na koně), ruksaky, ruksaky na pěší turistiku, ruksaky turistické, schránky z vulkanfibru, sedačka na záda na nošení dětí, síťové nákupní tašky, síťovky, skládací aktovky, skládací deštníky, skládací vycházkové hole, školní aktovky, školní batohy, školní tašky (aktovky), slunečníky, slunečníky na terasy, sportovní tašky, sportovní vaky, surová kůže na žvýkání pro psy, tašky, tašky boston bag, tašky cestovní, tašky jako suvenýr, tašky cestovní (kožená galanterie), tašky na boty, tašky na boty na cesty, tašky na knihy, tašky na kolečkách, tašky na nářadí, prázdné, tašky na nářadí (prázdné) pro motocykly, tašky na nářadí prodávané prázdné, tašky na nošení dětí, tašky na noty, tašky na oděvy, tašky na plenky, tašky na pletací potřeby, tašky na sportovní oděvy, tašky nošené křížem pes rameno, tašky s popruhem pes rameno, tašky školní (aktovky), tašky (sportovní), tašky válcovitého tvaru, taštičky na líčidla, klíče a jiné osobní potřeby, taštičky na pásky a bokové taštičky, taštičky na pleny, textilní nákupní tašky, tfilin (modlitební řemínky, fylaktéria), tkanice kožené, toaletní tašky, toaletní tašky prodávané bez vybavení, toaletní taštičky (prázdné), univerzální peněženky, univerzální přepravní tašky, univerzální sportovní tašky, univerzální sportovní vaky na kolečkách, víkendové tašky, víceúčelové tašky na zápěstí, víceúčelové sportovní tašky, velké lodní kufr (zavazadla), večerní kabelky, vaky na nošení dětí, vodítka pro zvířata, vodítka na domácí zvířata, vodítka, visačky na zavazadla (kožené zboží), visačky na zavazadla, vycházkové hole, vycházkové hole kombinované s deštníkem, vycházkové hole se sedátkem, zápěstní peněženky, zásobníky na karty, zásobníky na mince, zavazadla, zavazadla, cestovní tašky, peněženky a ostatní tašky, zavazadla, všechno z kůže, zavazadlové popruhy, zvířecí kůže, usně, zvířata (postroje pro -), zpracované nebo polozpracované usně a jiné kůže, znovu použitelné nákupní tašky; (24) barové utěrky, baseballové čepice, bavlněná látka se vzorkem, bavlněné textilie, bavlněné látky, bavlněné textilie, jiné než na izolaci, bavlněné textilní výrobky, jiné než na izolaci, bavlněné textilní výrobky, bavlněné tkaniny, běhoun (textilní látka) na stůl, běhoun (textilní) na stůl, běhouny na stůl, nikolí z papíru, běhouny na stůl (pokrývky na stůl), bytový textil na nábytek, bytový textil (kusové zboží), bytový textil jako textilní kusové zboží, bytový textil, elastické pleteniny na gymnastické dresy, elastické pleteniny na dámské spodní prádlo, džínovina, elastické látky na oděvy, džínové látky, džínová látka, domácí textilie, domácí textil, draperie (záclony), drobné textilní zboží (prostírání), díly z plachtoviny ke stínění, dětské ručníky, dětské příkrývky, dětské lůžkoviny, dětské deky, deky pro domácí zvířata, dárková balení z látky, damašek (tkanina), cestovní příkrývky z tartanu, cestovní příkrývky, čalouněné obložení na stávající stěny (textilní závěsy), bytový textil (včetně ručníků na obličej), dětské spací pytle, elastické pleteniny na sportovní oděvy, elastické pleteniny na živůtky, elastické tkané textilní materiály, elastické tkaniny, esparto (textilie), etamin (síťovina), filtrační látky z textilu, filtrační materiály z textilu, filtrační materiály z tkanin, filtrační textilní materiály, filtry z textilních materiálů, flanel, flanel pro hygienické účely, flanel (textilie), flauš z tkaniny, flís vyrobený z kopolymerů, flís vyrobený z polypropylenu, frizé (textilní tapety), froté materiál, froté, froté prádlo, froté přehozy, froté ručníky, froté (textil), froté žinky na obličej, interiérové a venkovní závěsy, houbové utěrky (jako kusové zboží), houbové tkaniny na textilní použití, hotové záclony, hotové textilní závěsy, hotové plastové závěsy, houbové utěrky (textilní kusové zboží), houbové utěrky (látkové kusové zboží), hedvábné tkaniny pro tištěné vzory, hedvábné tkaniny pro potisk vzorů, hedvábné tapiserie na stěnu, hedvábné příkrývky, hedvábné látky na nábytek, hedvábné látky, hedvábní (textilie z -), hadry na výrobu papíru, golfové ručníky, gázová látka, gáza (látka), koupelňové textilie, s výjimkou oblečení, koupelňové ručníky, košiloviny, konopná tkanina, konopná síťovina (látka), kompozitní textilní materiály, kojenecké ložní prádlo, kašmírové textilie, kapesníky jako kusový textil, kanafas na vyšívání, kanafas na tapisérie, jutové tkaniny, jutové textilie, jednorázové textilní ubrusy, kašmírové látky, kašmírová tkanina, kartoun tištěný (kaliko), kusový textil na výrobu ložních pokrývek, kusový textil na nábytek, kusové zboží z tkaného umělého materiálu, kuchyňský textil a stolní prádlo, kuchyňský textil, kuchyňské utěrky (textil), kuchyňské utěrky na nádobí, kuchyňské utěrky, koupelňový textil, kusový textil na výrobu oděvů, kusový textil na výrobu ochranných oděvů, kusový textil na výrobu obuvi, kusový textil na výrobu průmyslových filtrů, kusový textil na výrobu povlaků na polštáře, kusový textil na výrobu ručníků, kusový textil na výrobu vysokých bot, kusový textil na výrobu záclon, závěsů, kusový textil (potažený polyuretanem) na výrobu nepromokavých ok kusový textil z tartanu, kusový textil z bavlny, kusový textil ze umělých materiálů, laminované textilie, látka na dámské spodní prádlo, látka na výrobu dámské konfekce, látka na výrobu pánské konfekce, látka (látkové

kusové zboží) vyrobená z uhlíkového vlákna, látka na lemovací pásky pro podložky tataml, látka potažená gumou nebo umělou hmotou, látkové běhouny na stůl, látková prostírání, látková prostěradla, látka (tkaniny jako kusové zboží) vyrobená z uhlíkového vlákna, látka (textilní kusové zboží) vyrobená z uhlíkového vlákna, látka s nopkovou strukturou, látky jako textilní kusové zboží určené pro patchwork, látky jako textilní kusové zboží pro použití při vyšívání, látky a tkaniny pro použití ve výrobě, látky a tkaniny použité při výrobě oděvů, látkové značky (štítky) na textilie, látkové záclony, látkové vložky, látkové vložky, látkové ubrusy, látkové transparenty, látkové tácky pod sklenice, látkové stolní ubrusy, látkové štítky, látkové prostírání, látkové praporečky, látkové povlaky na poklapy záchodových mís, látkové potahy na nábytek (snímatelné), látkové povlaky na poklapy toalet, látkové podšívky, látkové podložky pod nádobí, látkové podložky na přebalování, látkové odličovací ubrusy, látkové kapesníky, látkové filtry, látky jako textilní kusové zboží pro použití ve výrobě, látky jako textilní kusové zboží pro využití v čalounictví, látky jako textilní kusové zboží vyrobené ze směsí vláken, látky (metrový textil), látky na jedno použití, látky jako textilní zboží v rolích, látky v roli, látky, textilie, látky tkané z keramických vláken, jiné než pro účely izolace, látky na výrobu stanů, látky na podšívky oděvů, látky na oděvy, látky na obleky, látky na košile, látky pro průmyslové použití, látky propouštějící vodu, látky prodávané v sadě určené na výrobu hraček (příšerek), lněná látka, lněná tkanina (látka), lněná tkanina, lněná látka, lisované tkaniny k použití v papírenském průmyslu, len, lemy (textilní dekorý na stěny), látky ze syntetických vláken, látky ze směsovcích vláken, látky ze směsovcí elastické příze, látky (ze skleněných vláken) pro textilní účely, látky z vlněné příze, látky z regenerované příze, látky z polosyntetických vláken, látky z organických vláken, jiné než pro účely izolace, látky z konopné příze, látky z chemicky vyrobených vláken, s výjimkou látek na izolaci, látky z česané příze, látky z bavlněného odpadu, látky z anorganických vláken, s výjimkou látek na izolaci, látky vyrobené ze syntetické příze, látky vyrobené ze syntetických přízí, látky vyrobené z umělých vláken (jiné než na izolaci), ložní prádlo, ložní prádlo a příkrývky, materiály na bytový textil, materiál na záclony a závěsy jako textilní kusové zboží, manšestrové tkaniny, lůžkoviny pro malé děti, lůžkoviny (prádlo), lůžkoviny, lůžkové přehozy, ložní příkrývky z hedvábní, ložní příkrývky plněné husím peřím, ložní prádlo z netkaného textilního materiálu, ložní prádlo s volány, ložní potahy s volány, ložní příkrývky vyrobené z bavlny, ložní pokrývky, ložní a stolní prádlo, lodenová tkanina, lněná tkanina, lněné textilní podšívky do obuvi, lněné textilie, jiné než na izolaci, lněné plátno, materiály na vložkové podšívky, materiály na závěsy a záclony, materiály používané při filtraci (textilní), materiály používané při výrobě oděvů, materiály s šestihrannou strukturou (textilie), materiály (textilní) používané při výrobě výstřelek do obuvi, moleskin [textilie], mížkované tkaniny, nástěnné textilie, napínací plátna na vyšívání, náhražky textilu ze syntetických materiálů, náhražky textilu vyrobené ze syntetických materiálů, náhradní potahy (volné) na sedací nábytek, netkané textilie jako polotovary pro použití ve výrobě, netkané textilie, netkané látky ze syntetických vláken, netkané látky z přírodních vláken, netkané látky vyrobené převážně z papíru, netkané látky v roli pro použití ve výrobě, netkané látky používané na podšívky, netkané látky používané na vycpávky, netkané látky, neprůstřelné tkaniny, nepromokavé tkaniny na výrobu bund, nepromokavé tkaniny na výrobu pokrývek hlavy, nepromokavé tkaniny na výrobu kalhot, nepromokavé tkaniny na výrobu rukavic, nepromokavé textilní tkaniny, nepromokavé textilní kusové zboží, nepromokavé prodyšné tkaniny, nepromokavé plátno (olejované), nepromokavé látky, nepromokavé, ale vlhkost propouštějící tkaniny, nepromokavé látky, nepromokavé plátno (olejované), nepromokavé prodyšné tkaniny, nepromokavé textilní kusové zboží, nepromokavé textilní tkaniny, nepromokavé tkaniny na výrobu rukavic, nepromokavé tkaniny na výrobu kalhot, nepromokavé tkaniny na výrobu pokrývek hlavy, neprůstřelné tkaniny, nepromokavé tkaniny na výrobu bund, netkaná plst', netkané látky, netkané látky používané na vycpávky, netkané látky používané na podšívky, netkané textilie jako polotovary pro použití ve výrobě, netkané textilie, netkané látky ze syntetických vláken, netkané látky z přírodních vláken, netkané látky vyrobené převážně z papíru, netkané látky v roli pro použití ve výrobě, okenní clony, odznaky vyrobené z textilních materiálů, oděvní tkaniny, oděvní textilie, netkané textilie používané jako vložkové podšívky, netkané textilie v rolích pro použití ve výrobě, netkané textilní materiály (tepelně tvarovatelné), nylonové tkaniny, netkané výtuzné látky, okenní záclony, osušky, osušky s kapucí, plastové reklamní plakáty, plastové závěsy do sprchových koutů, plátěné podložky, plátěné vložky, plátna na tapisérie, plátno, pleteniny z vlněné příze, pleteniny z příze z chemických vláken, pleteniny z hedvábné příze, pleteniny z bavlněné příze, pletenina, pletené krajkové látky, pletené bavlněné látky, plědy, plážové textilní ručníky, plážové ručníky z textilu,

plážové ručníky, plážové osušky, plátno na vyšívání, plátno na tapisérie, plátno na tapisérie nebo vyšívání, pokrývky na polštáře, pokrývky na matraci, pokrývky (ložní), pogumované tkaniny, podšívky textilní pro obuv, podšívky (textil), podložky (textilní), podložky do postele, potažené textilie, potahy a povlaky na nábytek, prádlo (nikoliv osobní), ručníky (textilní), ručníky, průmyslové tkaniny, síťové tkaniny, spací pytle, spací pytle (prostěradla), textilie do ložnice, textilie a náhražky textilií, textil nepromokavý, textilie na dámské spodní prádlo, textilie na části oděvů, textilie na oděvní výrobky, textilie na výrobu deštníků, textilie na výrobu lodních plachet, textilie na výrobu lůžek, textilie na výrobu lůžkovin, textilie na výrobu nábytku, textilie na výrobu náprsních tašek, textilie na výrobu oděvního zboží, textilie na výrobu peněženek, textilie na výrobu oděvů, textilie na výrobu pouzder, textilie na výrobu povlaků na polštáře, textilie na výrobu prádla, textilie na výrobu příkrývek, textilie na výrobu prostěradel, textilie z plátna, textilie z nylonu, pro jiné účely než izolaci, textilie z hedvábí, textilie z flanelu, textilie vyrobené z umělých vláken (jiné než na izolaci), textilie z bavlny, textilie s povrchovou úpravou, textilie s ohnivzdornou úpravou, textilie pro technické účely, textilie s imitací zvířecích kůží, textilie pro použití ve výrobě oděvů, textilie pro použití v průmyslu, textilie pro domácnost, textilie napuštěné pryskyřicí, textilie potažené gumou nebo umělou hmotou, textilie netkané, textilie na výrobu zahradního nábytku, textilie na výrobu záclon a závěsů, textilie na výrobu textilního zboží do domácnosti, textilie na výrobu tašek, textilie na výrobu sportovních oděvů, textilie ze skelné vaty pro textilní účely, textilie ze skleněných vláken pro textilní užití, textilie ze skleněných vláken, textilie ze syntetických materiálů, textilní a plastové transparenty, textilní a umělé potahy a povlaky na nábytek (ne na míru), textilní bannery, textilní části pro oblečení, textilní dekorace na stěny, textilní etikety, textilní etikety k připevnění na prádlo, textilní etikety k připevnění na oděv, textilní filtrační materiály, textilní materiály na okenní závěsy a záclony, textilní materiály na obleky, textilní kusové zboží pro výrobu oděvů, textilní kusové zboží, textilní kusové materiály k výrobě čalouněného nábytku, textilní kusové materiály k výrobě oděvů, textilní filtry, textilní filtrační materiál, textilní podložky pod sklenice, textilní podložky pod nádobí, textilní podložky, textilní plstě, textilní plstě, textilní nástěnné ozdoby, textilní nástěnné čalouny, textilní metráž, textilní materiály pro výrobu oděvů, textilní materiály na výrobu obuvi, textilní podšívky na oděvy, textilní podšívky pro obuv, textilní pokrývky, textilní potahy na nábytek (snímatelné), textilní předměty do domácnosti, textilní prapory, textilní ručníky na ruce, textilní ručníky, textilní vlajky, textilní stuhy, textilní štítky, textilní štítky na čárové kódy, textilní štítky na identifikaci prádla, textilní stolní podložky, textilní štítky na značení prádla, textilní štítky na označování oděvů, textilní štítky na identifikaci oděvů, textilní stolní prádlo, textilní stolní prostírání, textilní tapisérie, textilní tkaniny pro výrobu oděvů, textilní tapisérie (závěsy na stěnu), textilní výrobky a náhradní součásti pro textilní výrobky, textilní výrobky do domácnosti z netkaných materiálů, textilní výrobky pro domácnost, textilní záclony, textilní záclony a závěsy, textilní záclony na gamyže, textilní závěsová šňůra, textilní závěsy, textilní závěsy, záclony, textilní zboží na výrobu šátek na hlavu a jašmaků, textilní zboží používané jako lůžkoviny, textilní zboží pro domácnost, textilní žinky na oblečení, textilních výrobky do domácnosti, tkané bytové textilie, tkané látky na polštáře, tkané látky na výrobu oděvů, tkané plátěné textilie, tkané textilie s ochrannými vlastnostmi proti elektromagnetickému zboží, tkané textilní materiály z plastu k použití v zemědělství, tkaniny a látky na výrobu oděvů, tkaniny a textilie pro výrobní účely, tkaniny elastické, tkaniny jutové, tkaniny konopné, tkaniny (kusové zboží), tkaniny (látkové kusové zboží) vyrobené z uhlíkového vlákna, tkaniny na dámské prádlo, tkaniny na dekoraci interiérů, tkaniny na oděvy, tkaniny na povlečení, tkaniny na spodní prádlo, tkaniny na výrobu inkontinenčních plen, tkaniny na výrobu krytů plaveckých bazénů, tkaniny na výrobu nepromokavé plachtoviny, tkaniny z anorganických vláken, s výjimkou tkanin určených k izolaci, tkaniny vyrobené z přírodních vláken, pro jiné účely než izolaci, tkaniny (textilní kusové zboží) vyrobené z uhlíkového vlákna, tkaniny s povrchovou úpravou, tkaniny s povrchovou úpravou na výrobu koženého zboží, tkaniny s povrchovou úpravou na výrobu oděvů do deště, tkaniny s povrchovou úpravou na výrobu zavazadel, tkaniny propouštějící vodní páru, tkaniny pro výrobu oděvů, tkaniny pro použití ve výrobě oděvů, tkaniny pro použití při výrobě oděvů, tkaniny pro oděvy, tkaniny pro čalouníky, tkaniny přílnavé za tepla, tkaniny přílnavé, tkaniny, plátna, tkaniny odolné teplu (jiné než k izolaci), tkaniny na záclony a závěsy, tkaniny na vyšívání, tkaniny na výrobu stanů, ubrusy, tkaniny z chemických vláken, tkaniny z keramických vláken, s výjimkou látek pro izolaci, tkaniny z kovových vláken, tkaniny z papírové příze pro textilní použití, tkaniny z pogumované příze, tkaniny z pogumované příze pro textilní účely, tkaniny z uhlíkových vláken, pro jiné účely než izolaci,

tkaniny z umělých vláken jako kusový textil, tkaniny z vlny, tkaniny z vlny, pro jiné účely než izolaci, utěrky na nádobí, utěrky, ručníky textilní, úplet, vlněné tkaniny, vložkové podšívky, vlněné textilie, vlněné příkrývky, vlněné látky, pro jiné účely než izolaci, vlněné látky na výrobu obleků a sak, vlněné látky na výrobu bund, vláknité tkaniny na výrobu podšívek do tašek, vláknité tkaniny na výrobu oděvů, vlajkovina, vlaječky z textilu, vlajky, prapory, vlajky (textilní), vlajky, praporky (z tkaniny), vlajky a praporky z látky, vinylové tkaniny, vlajky z praporoviny, vlajky z textilu, vložkové podšívky z netkaných látek, vložky do spacích pytlů, vložky do spacího pytle, vzorované textilie na vyšívání, záclony a závěsy, záclonoviny, záclony, záclony a závěsy z textilních materiálů, záclony a závěsy z textilu, záclony okenní, závěsové poutko z textilních materiálů, závěsy, závěsy do sprch, závěsy do sprchy, závěsy (hotové nebo kusové), závěsy na dveře, závěsy (silné spouštěcí opony), závěsy z textilu, závěsy, záclony, závěsy, záclony vyrobené z textilních materiálů; (25) atletická obuv, atletická tílka, atletické ponožky, atletické úbory, baletní kostýmy, baletní střevíce, baletní střevičky, baletní sukně, balonové kalhoty (dámské), barety, baseballové obuv, baseballové epice, běžecké kalhoty (oděvy), běžecká tílka, běžecká trika a bundy, běžecká obuv, bermudy (šortky), bermudy, bekovky, bederní opasky ke kimonu (koshihimo), bavlnné pláště, basketbalové tenisky, basketbalové obuv, anoraky, běžecké oděvy, bikiny, body (oděvy), body (spodní prádlo), body (spodní prádlo), body zapínané v rozkroku pro kojence a batolata, bolera, boty na jógu, boty do vody, boty do deště, boty do terénu, bombery, čepce (kloboučnické zboží), čepce, čelenky proti pocení, čelenky (oděvy), čelenky na uši (oděvy), čapky, bundy z kůže, bundy s rukávy, bundy z flisu (fleece), bundy ve stylu safari, bundy v safari stylu, bundy s károvaným vzorem, bundy s dlouhým rukávem (mikiny), bundy prošívané, bundy na snowboard, bundy na rozcvičení, bundy bez rukávů, bundy krátké, bundy, boxerské trenýrky, brašny, upravené speciálně na lovecké boty, čapky (přiléhavé), dámská obuv, dámská krátká přiléhavá trika, cyklistické šortky, cyklistické krátké kalhoty, cyklistické epice, cyklistická trika, cyklistická obuv, cvičební oděvy, cvičební úbory, clony proti slunci (oděvy), chrániče uší (proti chladu, jako pokrývka hlavy), chrániče na límce, chlapecké svrchní oděvy, chlapecké oděvy, čepky na vodní pólo, epice se štítkem, epice s uzlíky, epice s kšiltem, epice s bambulí, epice (pokrývky hlavy), epice, kloboučnické zboží, čepce s podbradníkem, čepce (klobouky), dětské oblečení, dětské kotníkové boty, dětské oděvy, dětské kalhoty, dětské dupáky, dětská obuv, dětská obuv a obuvní doplňky, dámské venkovní oděvy, dámské topy bez ramínek, dámské svrchní oděvy, dámské spodní prádlo, dámské slavnostní šaty, dámské šaty, dámské podvlékačí kalhoty, dámské přezůvky (skládací), dámské plavky, dámské oděvy, dámské nátělníky (živůtky), dámské kožáky, dámské kostýmy, dámské košile, dámské kalhotky, dámské kabáty, dámské boty, džínové obleky, džínové bundy, dvojčata (triko a svetrík), dupáky (oděvy), dupáky, dresy na vodní lyžování, dresy na karate, domácí župany, dresy na baseball, dresy na bojové sporty, dresy na judo, domácí oděvy, domácí obuv, dlouhé spodní prádlo, dlouhé bundy, divadelní kostýmy, dětské svrchní oděvy, dětské spodní prádlo, dětské pokrývky hlavy, gabardénové pláště, funkční spodní prádlo, vrchní díly oděvu, funkční spodní prádlo, spodní díly oděvu, funkční spodní prádlo, fraky, fotbalové rozlišovací vesty, džíny (oděvy), džíny a džínové oblečení, džíny, džínovina (denim), džínové oděvy, horolezecká obuv, holínky, hedvábné šátky, havajské košile, golfové sukně, golfové šortky, golfové kalhoty, košile a sukně, golfové kalhoty, golfové boty, golfové epice, halenky (blůzy), kabáty, joggingové kalhoty, jezdecké rukavice, jezdecké oděvy (jiné než jezdecké epice), jezdecké kalhoty, jezdecké kabáty, jezdecké boty, jemné podprsенky bez kostic, jednoduché obleky, hotové podšívky (části oděvů), kabáty z kůže, kalhotky, kalhotky dětské (oděvy), kalhotky plenkové pro děti, kalhotky s nohavičkou, kalhotky s nohavičkou (spodní prádlo), kalhotová kombiné, kalhotové sukně, kalhotový kostým, kalhoty, kalhoty k obleku, kalhoty do deště, kalhoty jezdecké krátké, kalhoty, krátké kalhoty, kalhoty na americký fotbal, kalhoty na běžné nošení, kalhoty na jogging, kalhoty na jógu, kalhoty na rozcvičení, kalhoty na snowboard, kalhoty na sportování, kalhoty (neformální), kalhoty pro zdravotní sestry a bratry, kalhoty, šortky, kamaše, kapsáčové kalhoty, kapuce, kapuce, kukly (oděvy), kapuce (oblečení), kapuce (oděvy), kazajky, kabátce, klapky na uši (oděvy), klapky na uši, kombinézy na vodní lyžování, kombinézy (montérky), kombinézy, kombiné (spodní prádlo), kombiné (spodní prádlo), kolíky pro připevnění ke sportovní obuvi, klobouky do deště, klobouky, klobouky na večírky (součástí oděvů), košile s krátkým rukávem, košile (neformální), košile (na knoflíky), košile, které se nosí přes triko nebo košili a nezastrkují se do kalhot, košile do oblek, košile a spodničky (košílky), košile, korzety (tvarovací spodní prádlo s podprsenkou), korzety (spodní

prádlo), konfekční oděvy, konfekce, kombinézy s krátkými nohavicemi, kombinézy pro zdravotní sestry a bratry, kombinézy pro vodní lyžování, kombinézy (oděvy), kombinézy na windsurfing, kombinézy na vodní lyžování a potápění, koupací pláště, koupací pantofle, kotníkové ponožky, kostýmy, obleky, kostýmy, košilové bundy, košilová sedla, košile z ramie, košile s límcem, krátké kalhoty, krátké kabáty, krátké jezdecké kalhoty, látkové pásky (oděvy), látkové opasky, lačlové kalhoty, laboratorní pláště, kukly, kšilty proti slunci (oblečení), kšilty proti slunci (kloboučnické zboží), kšilty (pokrývky hlavy), kšilty čepic, kšilty, kšiltovky na golf, kravaty a šátky, kravaty, kravatové šátky, krátké spodničky, krátké kombinézy, krátké kalhoty zapínané pod kolena, krátké kalhoty s kšandami, legíny, legíny (kalhoty), lehké venkovní bundy, letecké bundy, letecké oděvy, letní šaty, límce, límečky k šatům, lněné oděvy, lodičky (obuv), lyžařské kombinézy, lyžařské kalhoty, lyžařské epice, lyžařské bundy, lyžařské a snowboardové boty a jejich části, lyžařská obuv, lyžáky, minisukně, mikiny s kapucí, mikiny, mezipodešve, masky na oči, maskovací vesty, maskovací rukavice, maskovací košile, masky na spaní, mateřské oblečení, návleky na nohy, nákrčníky, nákrčník (páska kolem krku z látky, části oděvů), multifunkční šátky (šály), nátělníky, návleky, návleky na kolena (oděvy), noční košile, noční kabátky, noční čepice a čepce, nepromokavé ponožky, nepromokavé pláště, nepromokavé pláštěnky, nepromokavé oděvy (gumáky), nepromokavé oděvy, nepromokavé obleky pro motocyklisty, nepromokavé lehké bundy, nepromokavé kalhoty, nepromokavé bundy, nepromokavé boty, neoprenové obleky pro surfaře, neoprenové kombinézy pro hladinové sporty, neoprenové kombinézy pro surfaře, neoprenové kombinézy na vodní lyžování, neformální volné kalhoty, neformální oblečení, neformální obleky, obuv, oblečení do deště, noční úbory, noční košilky, noční košile a pyžama, oboustranné bundy, obleky na vodní lyžování, obleky na taekwondo, oblekové saka, oblečení pro volný as, oblečení pro miminka, oblečení pro družičky, oblečení na běhání, oblečení s laclm, oděvy, oděvy do deště, oděvy do nepříznivého počasí, oděvy do deště pro námořníky, oděvy na bojová umní, oděvy na judo, oděvy na bruslení, oděvy na karate, oděvy na krasobruslení, oděvy na ochranu oblečení, oděvy na surfování, oděvy na tenis, oděvy na trénování juda, oděvy na triatlon, oděvy nepromokavé, oděvy odolné proti větru, oděvy plážové, oděvy pro cyklisty, oděvy pro dívky, oděvy pro malé děti, palčáky, overaly, oteplovací oděvy, oteplovací kalhoty, osušky s gumou nebo se suchým zipem, opasky na peníze (oděvy), opasky na oděvy, opasky, ohřivače krku (nákrčníky), oděvy z plyše, oděvy pro volný čas, oděvy pro sport, oděvy pro pěvecké sbory, parky (bundy s kapucí), pánské spodní prádlo, pánské ponožky, pánské podvazkové pásy, pánské plavky (krátké kalhoty), pánské plavky, pánské obleky skládající se z dlouhého saka s vycpanými rameny a pytlovitých, dole zúžených kalhot, pánské oděvy, pánská konfekce, pánské obleky, pánské kabáty v námořnickém stylu (pea coat), pánské kabáty, pánské boxerky, pánské a dámské plavky, pánská obuv, pánská a dámská saka, kabáty, kalhoty, vesty, palčáky (rukavice), pláště, přehozy, pláště, pestré šátky, pásky z textilu, pásky vyrobené z imitace kůže, pásky, oděvy, pásky k oděvům, pásky, pletené rukavice, pletené oděvy, pletené oděvní výrobky, pletené kabátky, pletené epice, pletené botičky pro kojenec (vinné), pletená kojenecká obuv, pletená tkanice pro haori (haori-himo), plážové župany, plážové oblečení, plážové kombinézy, plážová obuv a sandály, plavky pánské, plavky, plavky na míru s košíky, plátěná obuv, pletené spodní prádlo, pletené zboží (oděvy), pletený materiál, úplet, plisované sukně ke slavnostním kimonům (hakama), plstěné klobouky, plochá obuv, plstěné sandály v japonském stylu, podešve pro obuv, podkolenky, podprsenky, podprsenky bez ramínek, ponožky, punčochy, ponožky pohlcující pot, ponožky na spaní, ponožky na americký fotbal, ponožky ke kotníkům, ponožky do obuvi, ponožky, ponožky a punčochy, ponožkové papuče, polokošile s výstřihem do v, ponča, polokošile s výstřihem, polokošile, pokrývky hlavy (závoje), pokrývky hlavy s tepelnou izolací, pokrývky hlavy s kšiltm, pokrývky hlavy, punčochy, punčochové zboží, punčochové ponožky, punčochové kalhoty, punčocháče (punčochové kalhoty), pulovry s kapucí, pulovry s dlouhým rukávem, pulovry, pulovry, pulovry (oděvy), prošívané vesty, prošívané bundy (oděvy), převlečníky, prádlo spodní (proti pocení), prádlo spodní pohlcující pot, pracovní oděvy, potní pásky, potítka na zápěstí, ponožky zabraňující pocení, punčochy a ponožky, punčochy (absorbující pot), punčochy pro tanečnický a gymnasty, punčochy (sající pot), pyžama, pyžama (pouze trikotová), pyžamové kalhoty, šály (šátky na krk), šály (pouze pletené), šály na hlavu, šály (oděvy), šály a stoly, šály, šály a šátky na hlavu, saka, rukavice, šaty bez rukáv, šaty, šatové zástěry, šatové sukně, šátky, šály, šátky (oděvy), šátky na ramena, šátky na krk (šály), šátky na krk, šátky na hlavu, šátky kolem krku, šátky, sarongy, sandály s řemínkem mezi prsty, sandály pro pedikúru, sandály koupací, sandály, sandále-dřeváky, samodržící podprsenky, sametové domácí kabátky, šály

(tlusté na krk), šortky se sukní, šortky (oděvy), šortky na plavání, šortky na americký fotbal, šortky, slunění kšilty, slippy, snowboardové rukavice, snowboardové palčáky, snowboardové, kombinézy, snowboardové obuv, školní uniformy, skotské barety, široké pásy na vázání uzlů kimona (obiage-shin), široké kalhoty stylu gaucha, společenské šaty, společenská oděvy, společenské obleky, společenské oblečení (obleky), společenské košile, společenské obuv, spodničky (oděvy), spodničkové kalhoty, spodničky, spodní prádlo (proti pocení), spodní prádlo pro ženy, spodní prádlo pro těhotné ženy, spodní prádlo pro malé děti, spodní prádlo pohlcující pot, spodní prádlo (oděvy), spodní prádlo na jedno použití, spodní prádlo bez nohavic, spodní prádlo, spodní díly oděvu pro malé děti, spodní části oblečení, spodky pánské, spodky, soupravy s trikem a krátkými kalhotami (oděvy), soupravy do deště, sportovní svetry, sportovní ponožky, sportovní punčochy, sportovní pokrývky hlavy (s výjimkou přileb), sportovní podprsenky odvádějící vlhkost, sportovní pokrývky hlavy (jiné než helmy), sportovní podprsenky, sportovní oděvy (s výjimkou golfových rukavic), sportovní oděvy (jiné než golfové rukavice), sportovní oděvy, sportovní obuv, sportovní oblečení, sportovní mikiny s kapucí, sportovní legíny, sportovní kšilt (pokrývka hlavy), sportovní košile, sportovní kloboučnické zboží (nikoli helmy), sportovní kalhoty (pumpky), sportovní kalhoty odvádějící vlhkost, sportovní kalhoty, sportovní dresy a krátké kalhoty, sportovní dresy, sportovní čepice a klobouky, sportovní čepice, sportovní bundy, svetry s vykrojením ve tvaru písmene v u krku, svetry s falešným rolákem, svetry (oděvy), svetry ke krku, svetry, svatební šaty, šušťákové soupravy, šušťákové kalhoty, sukové kostýmy, sukně, suché obleky, sportovní tílka, sportovní trika odvádějící vlhkost, sportovní trika s krátkým rukávem, tašky, speciálně uzpůsobené na lyžařské boty, taneční oblečení, svetry se zipem, svrchní kalhoty, svrchní oděvy, svrchní oděvy na rozcvičení, svrchní oděvy pro dívky, svrchní oděvy do nepříznivého počasí, svrchní oděvy pro muže, tílka, textilní pásky, termo ponožky, tenisové šaty, tenisové pulovry, tenisové ponožky, tenisové košile, tenisová potítka, tenisové sukně, tenisové šortky, teplákové kalhoty, tepelně izolované oděvy, tenké tepláky, teplákové bundy, teplákové šortky, tepláky, teplé vesty, teplé spodní prádlo, teplé dětské kombinézy, trikoty, trika bez rukáv, tříčtvrteční kalhoty, tříčtvrteční kabáty, trika s potiskem, trika s krátkým a dlouhým rukávem, trika s falešným rolákem, trika s dlouhým rukávem, trika na jógu, trika bez rukáv, trika, trenýrky (šortky), trenýrky na baseball, trenýrky, trenčkoty, trekkingové boty, topy (oděvy), tkané oblečení, tkané košile, turistické boty, turistická obuv, tuniky, tumika, trikoty (úplně oblečení bez nohavic), trikoty (úplně oblečení), voděodolné oděvy, voděodolné kalhoty, voděodolná obuv, vlnné punčochy, vlnné ponožky, vlnné oděvy, vlnné čepice, větrovky, vesty s prachovým peřím, večerní společenské oděvy, večerní šaty, večerní róby, večerní oděvy, zimní rukavice, zimní kabáty, zimní bundy, zástěry, župany; (26) galanterie, galanterie (mimo vlákna a přize), lemovky, lemovací tkanina k nažehlování, lemy (na oděvy), nažehlovací záplaty, nažehlovací záplaty na opravu textilu, nažehlovací textilní záplaty, nažehlovací záplaty na ozdobu textilního zboží, nášivky (galanterie), nárameníky (vojenské), nárameníky, nápisy na označení textilního zboží, ozdobné lemy (na oděvy), ozdobné látkové záplaty, ozdobné nažehlovací záplaty na bundy, ozdobné odznaky (knoflíky), oděvy (uzávěry, spony na -), ozdoby na obuv, ozdoby stříbrné (výšivky), ozdoby textilních výrobků (nažehlovací -), ozdobné šňůrky na oděvy, ozdobné stuhy vyrobené z textilu, ozdobné stužky, ozdobné přívěšky na brýle, příslušenství a doplňky oblečení (galanterie), šicí potřeby a ozdobné textilní výrobky, přívěšky (nikoli klenoty nebo přívěšky na klíče, prstýnky nebo řetízky), stuhy, vyšívané emblémy, vyšívané krajky, vyšívané odznaky, vyšívané záplaty, vyšívané záplaty na oděvy, výšivky, výšivky na oděvy, záplaty na oděvy, zapínání na oděvy, šaty, zpevňovací pásky na výrobu oděvů, zpevňovací pásky na oděvy, záplaty používané na opravu oděvů, záplaty nažehlovací na opravu textilu, záplaty nažehlovací jako textilní ozdoby (galanterie), záplaty na spravování textilních výrobků; (35) maloobchodní prodej tkanin, maloobchodní prodej uměleckých děl, maloobchodní prodej přízí, maloobchodní prodej šperků, maloobchodní prodej tiskovin, maloobchodní prodej zařízení do bytu, maloobchodní služby v oblasti výrobků pro domácí zvířata, maloobchodní služby v oblasti módních doplňků, maloobchodní služby zásilkového prodeje oděvů, maloobchodní služby zaměřené na prodej oděvů a oděvních doplňků, zveřejňování reklamních, inzertních, propagačních textů, zveřejňování propagačních textů, zprostředkování reklamy, zprostředkovatelé reklamy, zajišťování reklamy, výroba zvukových nahrávek k reklamním účelům, výroba vizuálních reklamních materiálů, výroba videonahrávek pro reklamní účely, výroba reklamních materiálů, výroba reklamních šotů, venkovní reklamní služby, velkoobchodní prodej tkanin, velkoobchodní prodej přípravků pro péči o

zvířata, velkoobchodní prodej předmětů sloužících k úpravě vzhledu zvířat, velkoobchodní prodej pokrývek hlavy, velkoobchodní prodej postrojů, velkoobchodní prodej přízí, velkoobchodní prodej šperků, velkoobchodní prodej sportovního vybavení, velkoobchodní prodej sportovních předmětů, tvorba reklamních předmětů a reklam, tvorba reklamních materiálů, maloobchodní prodej oblečení, velkoobchodní prodej oblečení; (41) editování audiopásek, editování nebo nahrávání zvuku a obrazu, editování psaných textů, grafické zpracování informací, gramofony (pronájem -), hudební zábava, hudební vzdělávání, hudební výuka, hudební vystoupení, hudební produkce, hudební představení, hudební koncerty, hudební a pěvecká vystoupení, informace o zábavě, kulturní služby, kulturní aktivity, multimediální publikování tiskárenských výrobků, nahrávací služby, nahrávací studia, nahrávací studia (služby -), nahrávání a produkce audio nahrávek, nahrávání a produkce zvukových záznamů, nahrávání a produkce audionahrávek, nahrávání hudby, objednávání vystoupení umělců na akce (služby organizátora), organizace kulturních představení, organizace koncertů, organizování a pořádání výstav k zábavním účelům, organizování akcí pro účely zábavy, organizování akcí pro kulturní účely, organizování festivalů pro zábavní účely, organizování festivalů pro rekreační účely, organizování festivalů, organizování kulturních výstav, organizování kulturních a uměleckých akcí, organizování představení, organizování workshopů, organizování workshopů a seminářů, organizování zábavních a kulturních akcí, organizování zábavních akcí, organizování zábavních služeb, organizování zábavy, plánování večírků, plánování večírků (zábava), plánování zábavních večírků, plánování představení, organizování živých hudebních vystoupení, organizování živých vystoupení, organizování živých zábavních vystoupení, plánování zvláštních akcí, pořádání festivalů pro kulturní účely, pořádání a vedení workshopů (vzdělávání), pořádání a vedení workshopů za účelem vzdělávání, pořádání a vedení workshopů (školení), pořádání festivalů pro zábavní účely, pořádání hudebních akcí, pořádání hudebních koncertů, pořádání hudebních představení, pořádání hudebních vystoupení, pořádání koncertů, pořádání seminářů v oblasti zábavy, pořádání výstav pro zábavní účely, prezentace hudebních vystoupení, produkce hudebních videí, produkce hudebních nahrávek, produkce hudebních koncertů, produkce hudebních vystoupení, produkce master audionahrávek, produkce zvukových záznamů, pronájem gramofonových desek, pronájem gramofonových nahrávek, pronájem gramofonů, pronájem projektorů, připojování gramofonových desek, připojování filmů a zvukových nahrávek, služby pro produkci zábavy ve formě videa, služby týkající se volného času, služby v oblasti produkce živé zábavy, služby v oblasti produkce zvukových nahrávek, služby v oblasti vzdělávání, zábavy a sportu, vedení kulturních akcí, výroba audio zábavy, výroba audiovizuálních nahrávek, výroba audiovizuálních prezentací, výroba videonahrávek; (42) design (grafické umění), design nových výrobků, design obchodních interiérů, grafický design, grafický design na sestavování webových stránek na Internetu, návrh oděvů, návrh oděvů, obuvi a kloboučnického zboží, návrhářské služby související s dekoračními tkaninami, návrhářství, navrhování oděvního příslušenství, navrhování obalů, obalový design, navrhování obalů, oděvní návrhářství (služby), poradenství v oblasti interiérového designu, příprava zpráv vztahujících se k uměleckému designu, služby v oblasti designu šperků, služby v oblasti designu obchodních značek, služby v oblasti designu výrobků, služby v oblasti designu obuvi, služby v oblasti ilustrace (design), služby v oblasti komerčního designu, služby v oblasti počítačového designu, služby v oblasti počítačové grafiky.

(511) 18, 24, 25, 26, 35, 41, 42
(540)

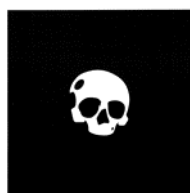

(111) **364632**
(220) 20.06.2017
(320) 20.06.2017

(442) 18.10.2017
(151) 24.01.2018
(730) **MEDIA MARKETING SERVICES a.s.**, Koperníkova 794/6, Praha 2, Vinohrady, 12000, CZ
(740) Erhartová Vitek & Partners, JUDr. Olga Erhartová, advokátka, Šafaříkova 201/17, Praha 2, 12000
(210) O-540529
(510) (35) služby v oblasti průzkumu trhu vztahující se k mediálnímu vysílání, propagační marketing, marketingové informace, marketingové poradenství, marketingové analýzy, marketingový průzkum, reklama a marketing, marketingové konzultační služby, propagační služby, merchandising; (38) hudební vysílání, zvukové vysílání, rádiové vysílání, rozhlasové vysílání informací, digitální audio vysílání, rozhlasové a televizní vysílání, služby rozhlasového vysílání přes internet, vysílání a přenos rozhlasových pořadů, vysílání a příjem prostřednictvím rádia, služby vysílání audia a videa poskytované prostřednictvím internetu; (41) výroba rozhlasového vysílání, digitální video, audio a multimediální zábavní vydavatelské služby, grafické zpracování informací (služby DTP), hudební nakladatelství, hudební vydavatelství, psaní blogů, publikování a vydávání tiskovin, publikování a vydávání knih, časopisů, reportérské služby, publikování audioknih, služby v oblasti vydávání a nahrávání hudby, vydávání hudebních děl, vydávání hudebních textů, vydávání recenzí.
(511) 35, 38, 41
(540)

Fajn radio hrajeme to nejnovější

(111) **364633**
(220) 20.06.2017
(320) 20.06.2017
(442) 18.10.2017
(151) 24.01.2018
(730) **MEDIA MARKETING SERVICES a.s.**, Koperníkova 794/6, Praha 2, Vinohrady, 12000, CZ
(740) Erhartová Vitek & Partners, JUDr. Olga Erhartová, advokátka, Šafaříkova 201/17, Praha 2, 12000
(210) O-540535
(510) (35) služby v oblasti průzkumu trhu vztahující se k mediálnímu vysílání, propagační marketing, marketingové informace, marketingové poradenství, marketingové analýzy, marketingový průzkum, reklama a marketing, marketingové konzultační služby, propagační služby, merchandising; (38) hudební vysílání, zvukové vysílání, rádiové vysílání, rozhlasové vysílání informací, digitální audio vysílání, rozhlasové a televizní vysílání, služby rozhlasového vysílání přes internet, vysílání a přenos rozhlasových pořadů, vysílání a příjem prostřednictvím rádia, služby vysílání audia a videa poskytované prostřednictvím internetu; (41) výroba rozhlasového vysílání, digitální video, audio a multimediální zábavní vydavatelské služby, grafické zpracování informací (služby DTP), hudební nakladatelství, hudební vydavatelství, psaní blogů, publikování a vydávání tiskovin, publikování a vydávání knih, časopisů, reportérské služby, publikování audioknih, služby v oblasti vydávání a nahrávání hudby, vydávání hudebních děl, vydávání hudebních textů, vydávání recenzí.
(511) 35, 38, 41
(540)

RADIO BLANÍK MILUJEME ČESKO MILUJEME PÍSNÍČKY

(111) **364634**
(220) 21.06.2017
(320) 21.06.2017
(442) 18.10.2017
(151) 24.01.2018
(730) **CZECH NEWS CENTER a.s.**, Komunardů 1548/42, Praha 7 - Holešovice, 17000, CZ
(210) O-540557
(510) (9) data, informace a databáze, nahrané zvukové a zvukově-obrazové záznamy, vše na elektronických, magnetických, optických a jiných nosičích v rámci třídy 9 nebo v elektronických, datových, informačních a telekomunikačních sítích, elektronická periodika a knihy, stahovatelné počítačové programy, počítačový software, stahovatelné multimediální aplikace zejména pro zachycení, zpracování, vyhodnocení, synchronizaci či sdílení dat v oblastech zdravého životního stylu, fitness a výživy, kompas, přístroje na zaznamenávání času, záznam vzdálenosti, navigační

přístroje, přístroje pro zpracování dat; (38) přenos dat, zpráv a informací, komunikace, šíření elektronických periodik a knih, vše předchozí uvedené prostřednictvím počítačů, elektronických, počítačových, datových a telekomunikačních sítí (zejména prostřednictvím internetu), poskytování přístupu k databázím, poskytování internetových diskusních fór, informační služby v oblasti vysílání, elektronických komunikačních sítích a telekomunikačních služeb, přístup k obsahu internetu, internetovým stránkám a portálům, televizní vysílání, rozhlasové vysílání, digitální vysílání, vysílání kabelové televize, bezdrátové vysílání; (41) výchovná, vzdělávací a zábavná činnost, sportovní a kulturní aktivity, předprodej vstupenek, organizování vzdělávacích a zábavných soutěží, obrazové a textové zpravodajství, vydavatelská činnost, vydávání elektronických knih a časopisů on-line, poskytování on-line elektronických publikací (bez možnosti stažení), provozování her on-line, nahrávání a vydávání zvukových a zvukově-obrazových záznamů, poskytování informací o výchově a vzdělávání, poskytování informací o možnostech zábavy a o možnostech rekreace, výroba televizních a rozhlasových pořadů, filmová produkce, tvorba a vydávání audiovizuálních děl.

(511) 9, 38, 41
(540)

ÁBÍČKO

(111) **364635**

(220) 21.06.2017
(320) 21.06.2017
(442) 18.10.2017
(151) 24.01.2018

(730) **MEDIA MARKETING SERVICES a.s.**, Koperníkova 794/6, Praha 2, Vinohrady, 12000, CZ

(740) Erhartová Vítek & Partners, JUDr. Olga Erhartová, advokátka, Šafaříkova 201/17, Praha 2, 12000

(210) O-540568
(591) Barevná

(510) (9) počítačový software, magnetické nebo optické nosiče zvukových nebo obrazových záznamů nahrané i nenahrané, nosiče dat optické, nosiče dat magnetické, nosiče zvukových nahrávek, operační systémy (nahrané programy), přístroje pro záznam, přenos nebo reprodukci zvuku či obrazu, antény, vysílače, software na magnetických nosičích, videokazety a audiokazety nahrané i nenahrané, gramofonové desky, audiovizuální programy na nosičích záznamů, a to i v digitální podobě, kompaktní disky (audio-video), videodisky, informace a záznamy v elektronické podobě na nosičích záznamů; (16) blahopřání, bloky, brožury, periodika, desky na dokumenty, fotografie, reprodukce grafické, grafiky, kalendáře, knihy, mapy, noviny, obaly (papírové výrobky), obtisky, papír, papír toaletní, papírenské výrobky, ubrusy papírové, ubrusy papírové, plakáty, plány, pohlednice, potřeby na psaní, praporky papírové, pytlíky papírové, sešity, skicáky, školní potřeby, těžítka, tužky, pera, učební pomůcky kromě přístrojů, fólie na balení z plastických hmot, zápisníky, zpěvníky, diáře; (38) hudební vysílání, zvukové vysílání, rádiové vysílání, rozhlasové vysílání informací, digitální audio vysílání, rozhlasové a televizní vysílání, služby rozhlasového vysílání přes internet, vysílání a přenos rozhlasových pořadů, vysílání a příjem prostřednictvím rádia, služby vysílání audia a videa poskytované prostřednictvím internetu.

(511) 9, 16, 38
(540)



**MILUJEME ČESKO
MILUJEME PISNIČKY**

(111) **364636**

(220) 22.06.2017
(320) 22.06.2017
(442) 18.10.2017
(151) 24.01.2018

(730) **Le Cornu Klára Ing.**, Návozská 3255/16, Praha 10, 10000, CZ

(210) O-540589

(591) Barevná

(510) (16) brožury, brožurky, časopisy, desky na dokumenty, formuláře, učebnice formuláře, fotografie, kalendáře, kancelářské potřeby, katalogy, knihy, skripta, letáky, lístky, mechanické tužky, nástroje na rýsování a kreslení, návody, manuály, oběžníky, zpravodaje, obálky, obrazy, obtisky, oznámení (papírové zboží), papír, papírové zboží, papírové bannery, pečetě, pera, propisky, periodika, plakáty, pohlednice, polštářky pro razítka, obtisky, potřeby pro psaní, prospekty, příručky, psací papír, sešity, těžítka, samolepky, razítka, razítkové polštářky, učební pomůcky (s výjimkou přístrojů), vzory písma v rámci třídy 16, slovníky, zápisníky, manuály, poštovní známky, školní potřeby (s výjimkou přístrojů), odborné periodické a neperiodické publikace zveřejňované v tištěné podobě; (35) reklamní, propagační a inzertní činnost a služby, administrativní služby, elektronická inzerce, on-line inzerce, výstavy pro obchodní, reklamní a propagační účely, zprostředkovatelská činnost v oblasti obchodu s výrobky uvedenými výše ve třídě 16, poskytování obchodních informací, zpracování informací a dat, analýza a překlady dat, plakátování, rozmnožování propagačního materiálu, předvádění zboží, zprostředkování interaktivního obchodu pomocí globálních komunikačních sítí (internet) s výrobky uvedenými shora ve třídě 16, administrativní práce spadající do této třídy, služby v oblasti získávání obchodních kontraktů partnerů, průzkum trhu, administrativní zpracování objednávek, aktualizace a údržba dat v počítačových databázích, aktualizace reklamních materiálů, aranžování výkladů, cílené zaslání reklamních materiálů, fakturace, fotokopírování, grafická úprava pro reklamní účely, indexace webových stránek pro obchodní nebo reklamní účely, kopírování dokumentů, marketing, modeling pro reklamní účely nebo podporu prodeje, nábor zaměstnanců, návrh reklamních materiálů, obchodní informace, online inzerce v počítačové síti, optimalizace návštěvnosti webových stránek, optimalizace vyhledávačů pro účely podpory prodeje, poptávky poradenské služby, psaní reklamních textů, prezentace výrobků v komunikačních médiích pro účely maloobchodu, reklama, rozhlasová reklama, sběr údajů do počítačových databází, styk s veřejností, telemarketing, vyhledávání sponzorů, vylepování plakátů; (45) seznamovací služby, doprovod do společnosti, plánování a zařizování svatebních obřadů, poradenství v oblasti duševního vlastnictví, poradenství v oblasti návrhu osobního šatníku, pronájem názvů internetových domén, psaní osobních dopisů, půjčování oděvů, večerních šatů.

(511) 16, 35, 45

(540)

**Singles
in Prague** 

(111) **364637**

(220) 22.06.2017
(320) 22.06.2017
(442) 18.10.2017
(151) 24.01.2018

(730) **IQLANDIA, o. p. s.**, Nitranská 410/10, Liberec, Liberec III-Jeřáb, 46007, CZ

(210) O-540590

(510) (40) zpracování a přeměna materiálů, a to zpracování dřeva, řezání materiálů, rytí, gravírování, rytí laserem, 3D tisk, potisk triček, tisk na textilie; (41) výchova, vzdělávání, zábava a sportovní činnost, služby v oblasti vzdělávání, zábavy a sportu; (42) vědecké a technologické služby.

(511) 40, 41, 42

(540)

FabLab Liberec

(111) **364638**

(220) 26.06.2017
(320) 26.06.2017

- (442) 18.10.2017
(151) 24.01.2018
(730) **eCommerce Bohemia, s.r.o.**, Klimentská 1746/52, Praha 1, Nové Město, 11000, CZ
(210) O-540655
(510) (12) jízdní kola, vozidla a dopravní prostředky, elektrická jízdní kola, elektrická skládací jízdní kola, horská kola, silniční kola, cestovní jízdní kola, skládací jízdní kola, jízdní kola s motorem, pozemní vozidla a dopravní prostředky, šlapací kola, tandemová jízdní kola, jízdní kola pro děti, opěrky spolujezdece na jízdní kola, příslušenství pro jízdní kola na převoz nápojů, kola, kovové zvonky na jízdní kola, části a příslušenství pozemních vozidel, jízdní kola (ozubená kola -), řetězová kola na jízdní kola, košíky na jízdní kola, blatníky na jízdní kola, pedály pro jízdní kola, tlumiče na jízdní kola, stojany na jízdní kola, zvonky na jízdní kola, řetězy na jízdní kola, hřídele na jízdní kola, řídítka na jízdní kola, brašny na jízdní kola, tašky na jízdní kola, stabilizátory na jízdní kola, směrovky na jízdní kola, kola (části pozemních vozidel), nosiče na jízdní kola, přehazovačky pro jízdní kola, řetězová kola na motocykly, náboje kol pro jízdní kola, ochranné kryty na jízdní kola, ozubená kola (části jízdních kol), disková kola (části jízdních kol), zavazadlové nosiče na jízdní kola, nosiče tašek na jízdní kola, přední vidlice na jízdní kola, řetězová kola na pozemní vozidla, otočné rukojeti na jízdní kola, sedadlové potahy pro jízdní kola, ukazatele směru pro jízdní kola, směrové signály pro jízdní kola, držáky lahví na jízdní kola, jízdní kola na rozvážku zboží, brzdové páky na jízdní kola, brzdové kabely pro jízdní kola, hnací ústrojí pro jízdní kola, kardanové hřídele pro jízdní kola, upravené kryty na jízdní kola, závěsné systémy pro jízdní kola, koncovky řídítek pro jízdní kola, válečkové řetězy pro jízdní kola, rámy zavazadlových nosičů na jízdní kola, sedlové brašny upravené na jízdní kola, sedla na jízdní kola a motocykly, stojany na jízdní kola (jejich části); (28) lyže, snowboardy, koloběžky, běžecké pásy pro tělesné cvičení, jízdní kola na hraní, stacionární kola na cvičení, přístroje na fyzický trénink (cvičení).

(511) 12, 28
(540)

Capricorn

- (111) **364639**
(220) 27.06.2017
(320) 27.06.2017
(442) 18.10.2017
(151) 24.01.2018
(730) **Hoffmann Investments, a.s.**, Dědina 959, Ostrožská Nová Ves, 68722, CZ
(740) Mgr. Mojmir Náplava, advokát, Tyršovo náměstí 440, Uherské Hradiště, 68601
(210) O-540659
(510) (7) stroje k výrobě automobilových, zejména karosářských, dílů a strojní nástroje, motory (s výjimkou motorů pro pozemní vozidla), spojky pro stroje a součásti strojních převodů (s výjimkou spojek a součástí převodů pro pozemní vozidla), součásti motorů (všech typů), kovoobráběcí stroje, soustruhy, nože jako součásti strojů, lisovací stroje; (12) dopravní prostředky, prostředky pro pohyb po zemi, vodě nebo vzduchem, spojery, podvozky, kapoty pro vozidla, automobilové karoserie; (37) opravy, údržba a opravy motorových vozidel, nýtování, ošetřování vozidel antikorozním nátěrem; (40) zpracování materiálů, například kovářství, pájení, pokovování, řezání materiálů, rytí, svařování; (42) vědecké a technické služby pro automobilový průmysl a související s vývojem automobilů a související výzkum a projektování, návrh a vývoj počítačového hardwaru a softwaru, průmyslový design, umělecký design, technický výzkum, vědecký výzkum, výzkum ve strojírenství.

(511) 7, 12, 37, 40, 42

(540) **KOVOVÝROBA HOFFMANN**

- (111) **364640**
(220) 27.06.2017
(320) 27.06.2017
(442) 18.10.2017
(151) 24.01.2018
(730) **Hoffmann Investments, a.s.**, Dědina 959, Ostrožská Nová Ves, 68722, CZ
(740) AKN Mgr. Mojmir Náplava, advokát, Mgr. Mojmir Náplava, Zervavice 2146, Staré Město, 68603
(210) O-540660

- (510) (7) stroje k výrobě automobilových, zejména karosářských, dílů a strojní nástroje, motory (s výjimkou motorů pro pozemní vozidla), spojky pro stroje a součásti strojních převodů (s výjimkou spojek a součástí převodů pro pozemní vozidla), součásti motorů (všech typů), kovoobráběcí stroje, soustruhy, nože jako součásti strojů, lisovací stroje; (12) dopravní prostředky, prostředky pro pohyb po zemi, vodě nebo vzduchem, spojery, podvozky, kapoty pro vozidla, automobilové karoserie; (37) opravy, údržba a opravy motorových vozidel, nýtování, ošetřování vozidel antikorozním nátěrem; (40) zpracování materiálů, například kovářství, pájení, pokovování, řezání materiálů, rytí, svařování; (42) vědecké a technické služby pro automobilový průmysl a související s vývojem automobilů a související výzkum a projektování, návrh a vývoj počítačového hardwaru a softwaru, průmyslový design, umělecký design, technický výzkum, vědecký výzkum, výzkum ve strojírenství.

(511) 7, 12, 37, 40, 42

(540)

PROTCAR

- (111) **364641**
(220) 27.06.2017
(320) 27.06.2017
(442) 18.10.2017
(151) 24.01.2018
(730) **SAKURA CLINIC s.r.o.**, Porubská 549/18, Ostrava - Poruba, 70800, CZ
(210) O-540661
(591) Barevná
(510) (5) minerální doplňky potravy, výživové doplňky, terapeutické přípravky do koupele, koupelové soli pro lékařské účely, bahno pro koupele, náplasti s léčivými účinky, léčivé byliny, čaje léčivé, bylinné čajové směsi s léčebnými účinky, drčené, sypané, práškové, kondenzované, koncentrované, tekuté a ve formě pilulek, tablet, kapslí a tinktur, a to wan, san, cha a tan; (9) elektronické publikace s možností stažení související s fyzickým a duševním zdravím, zdravou výživou, životním stylem a tradiční čínskou medicínou; (16) knihy, pomůcky učební (kromě přístrojů), tištěné publikace, tištěné vzdělávací materiály související s fyzickým a duševním zdravím, zdravou výživou, životním stylem a tradiční čínskou medicínou; (41) organizování a vedení workshopů, školení a seminářů související s fyzickým a duševním zdravím, zdravou výživou, životním stylem a tradiční čínskou medicínou, vydávání elektronických publikací, služby zdravotního a kondičního cvičení, služby osobního trenéra (zdravotní a kondiční trénink), vzdělávací služby v oblasti zdravé výživy, životního stylu a tradiční čínské medicíny; (44) poskytování cvičebních prostor a zařízení pro zdravotní a rehabilitační účely, aromaterapeutické služby, fyzioterapie, zdravotní péče v oblasti homeopatie, akupunktury, chiropraxe a nápravných cvičení, masáže a terapeutické shiatsu masáže, masáže horkými kameny, zdravotní péče v oblasti terapeutických masáží, přírodního léčitelství, zdravotní péče v oblasti relaxační terapie, terapie metodami ajurvedy, služby v oblasti baňkové terapie, služby lymfodrenáže a reflexní terapie, služby meditace, individuální a skupinové meditace, individuální a skupinové čínské relaxační cvičení QI GONG, poradenské a konzultační služby v oblasti tradiční čínské medicíny, odborné poradenství v oblasti výživy.

(511) 5, 9, 16, 41, 44

(540)



- (111) **364642**
(220) 27.06.2017
(320) 27.06.2017
(442) 18.10.2017
(151) 24.01.2018
(730) **GASTRO - ZOO s.r.o.**, Zvičina 156, Třebiňošť, 54475, CZ

- (740) JUDr. Jana Špačková, náměstí T. G. Masaryka 80, Dvůr Králové nad Labem, 54401
- (210) O-540662
- (510) (21) zboží skleněné spadající do této třídy, a to láhve, sklenice na pití, půllitry, poháry keramické, keramické a porcelánové tácky, porcelánové džbány, vázičky, nádoby z plastu, karafy, stolní lahve, podtácky kromě papírových a určených k prostírání, poháry, tácy (podnosy), cestovní lahve, otvíráky na lahve, štíty vývěsní, reklamní z porcelánu nebo skla, desky na jídelní lístky, pouzdra na jídelní lístky, tepelně izolační nádoby (termosky), termosky na jídlo, termosky na nápoje, krabice na jídlo; (32) piva, minerální vody, šumivé nápoje a jiné nápoje nealkoholické, nápoje a šťávy ovocné, sirupy a jiné přípravky k zhotovování nápojů; (35) propagační činnost, reklama, zprostředkování v obchodních vztazích, merchandising, franchising, zásilkový prodej výrobků jako jsou potraviny, pokrmy připravené ke konzumaci, nápoje, doplňky stravy, nádoby, hrnky, sklenice, nádobí, příbory, obaly na potraviny a nápoje, ubrusy, ubrousky, podtácky, pivní podtácky, reklamní a propagační předměty, tiskoviny, maloobchodní prodej výrobků jako jsou potraviny, pokrmy připravené ke konzumaci, nápoje, doplňky stravy, nádoby, hrnky, sklenice, nádobí, příbory, obaly na potraviny a nápoje, ubrusy, ubrousky, podtácky, pivní podtácky, reklamní a propagační předměty, tiskoviny, prodejna s potravinami a pokrmy a nápoji, prodej piva a nápojů, provozování velkoobchodů a maloobchodů zejména s potravinami a pokrmy, stánkový prodej potravin a pokrmů a nápojů, reklamní činnost v oblasti gastronomie, prodej potravin pokrmů a nápojů na Internetu, nákup zboží za účelem dalšího prodeje, dodavatelské služby pro třetí osoby, rozšiřování reklamních materiálů (letáků, prospektů, tisků, vzorků) zákazníkům, venkovní reklama, vydávání reklamních, propagačních a inzertních textů, vylepování plakátů, poskytování informací komerčního nebo reklamního charakteru, multimediálních informací komerčního charakteru, komerční využití Internetu v oblastech komerčních internetových médií a vyhledávacích služeb, on-line inzerce, služby reklamních agentur a propagace jako je zajišťování reklamy on-line v počítačové síti Internet, rozhlasové reklamy, televizní reklamy, inzerce poštou; (43) poskytování a zprostředkování cestovních služeb, zejména zajišťování ubytování, hotelové služby a ubytovací služby, včetně stravování, provozování restaurací, barů, kaváren, vináren, cukráren, bufetů a kiosků s občerstvením, samoobslužné restaurace, prodejní automaty rychlého občerstvení, stravování pro zvířata, služby zajišťující stravování a nápoje, cateringové služby, gastroservis, zajištění stravování při společenských akcích a služby spojené s nákupem a obstaráváním potravin, nápojů a občerstvení, pohostinství, společné stravování, podávání jídel a nápojů, poskytování a obstarávání jídla a nápojů, služby zajišťující stravování, poskytování gastronomických služeb, příprava jídel a výrobků studené kuchyně, pořádání hostin, zprostředkování v oblasti služeb stravovacích, občerstvovacích, gastronomických a ubytovacích, informační služby v gastronomii, informační služby v oblasti služeb stravovacích, občerstvovacích a ubytovacích.

(511) 21, 32, 35, 43

(540)

RHINO BEER

(111) **364643**

(220) 27.06.2017

(320) 27.06.2017

(442) 18.10.2017

(151) 24.01.2018

(730) **GASTRO - ZOO s.r.o.**, Zvičina 156, Třebíhošť, 54475, CZ

(740) JUDr. Jana Špačková, náměstí T. G. Masaryka 80, Dvůr Králové nad Labem, 54401

(210) O-540663

(591) Barevná

- (510) (16) papír, výrobky z papíru, a to knihy, brožury, periodické a neperiodické publikace, spisy, fotografie, informační produkty na papírových nosičích, letáky, plakáty, reklamní, propagační a užitkové výrobky z papíru včetně pohlednic, dopisní papíry, obálky, přání, kalendáře, samolepky, vystřihovánky, kartičky, papír balicí, tašky, sešity, pečeti, barvy vodové, gummy na mazání, hmota modelovací, inkousty, kapesníky papírové, ořezávátko, papír toaletní, ubrousky papírové, ubrusy papírové, pastelky, poštovní známky, potřeby na psaní, pravítka, prostírání papírové, pytlíky papírové, razítka, ručníky papírové, učební pomůcky kromě přístrojů, zápisníky; (21) zboží skleněné, a to láhve, sklenice na pití, půllitry, poháry keramické, keramické a porcelánové tácky, porcelánové džbány, vázičky, nádoby z plastu, karafy, stolní lahve, podtácky kromě papírových a určených k prostírání, poháry, tácy

- (podnosy), cestovní lahve, otvíráky na lahve, štíty vývěsní, reklamní z porcelánu nebo skla, desky na jídelní lístky, pouzdra na jídelní lístky, tepelně izolační nádoby (termosky), termosky na jídlo, termosky na nápoje, krabice na jídlo; (25) boty, bundy, čepice, bačkory, barety, galoše, holínky, kabáty, kalhotky, kapesníky, kapuce, klobouky, kombinézy, konfekce, korzety, kostýmy, košile, koupací pláště, kožešiny (oděvy), kravaty, oblečení, obuv, sportovní obuv, oděvy, oděvy z kůže, nepromokavé sportovní oděvy, opasky, plavky, pantofle, pletené zboží, podprsenky, ponožky, prádlo spodní, pulovry, punčochy, pyžama, rukavice, saka, sandály, saka, střevice, sukně, svetry, šály, šátky, šle, nátělníky, trička, vesty, zástěry, župany; (32) piva, minerální vody, šumivé nápoje a jiné nápoje nealkoholické, nápoje a šťávy ovocné, sirupy a jiné přípravky k zhotovování nápojů; (35) propagační činnost, reklama, zprostředkování v obchodních vztazích, merchandising, franchising, zásilkový prodej výrobků jako jsou potraviny, pokrmy připravené ke konzumaci, nápoje, doplňky stravy, nádoby, hrnky, sklenice, nádobí, příbory, obaly na potraviny a nápoje, ubrusy, ubrousky, podtácky, pivní podtácky, reklamní a propagační předměty, tiskoviny, maloobchodní prodej výrobků jako jsou potraviny, pokrmy připravené ke konzumaci, nápoje, doplňky stravy, nádoby, hrnky, sklenice, nádobí, příbory, obaly na potraviny a nápoje, ubrusy, ubrousky, podtácky, pivní podtácky, reklamní a propagační předměty, tiskoviny, prodejna s potravinami a pokrmy a nápoji, prodej piva a nápojů, provozování velkoobchodů a maloobchodů zejména s potravinami a pokrmy, stánkový prodej potravin a pokrmů a nápojů, reklamní činnost v oblasti gastronomie, prodej potravin pokrmů a nápojů na Internetu, nákup zboží za účelem dalšího prodeje, dodavatelské služby pro třetí osoby, rozšiřování reklamních materiálů (letáků, prospektů, tisků, vzorků) zákazníkům, venkovní reklama, vydávání reklamních, propagačních a inzertních textů, vylepování plakátů, poskytování informací komerčního nebo reklamního charakteru, multimediálních informací komerčního charakteru, komerční využití Internetu v oblastech komerčních internetových médií a vyhledávacích služeb, on-line inzerce, služby reklamních agentur a propagace jako je zajišťování reklamy on-line v počítačové síti internet, rozhlasové reklamy, televizní reklamy, inzerce poštou; (43) poskytování a zprostředkování cestovních služeb, zejména zajišťování ubytování, hotelové služby a ubytovací služby, včetně stravování, provozování restaurací, barů, kaváren, vináren, cukráren, bufetů a kiosků s občerstvením, samoobslužné restaurace, prodejní automaty rychlého občerstvení, stravování pro zvířata, služby zajišťující stravování a nápoje, cateringové služby, gastroservis, zajištění stravování při společenských akcích a služby spojené s nákupem a obstaráváním potravin, nápojů a občerstvení, pohostinství, společné stravování, podávání jídel a nápojů, poskytování a obstarávání jídla a nápojů, služby zajišťující stravování, poskytování gastronomických služeb, příprava jídel a výrobků studené kuchyně, pořádání hostin, zprostředkování v oblasti služeb stravovacích, občerstvovacích, gastronomických a ubytovacích, informační služby v gastronomii, informační služby v oblasti služeb stravovacích, občerstvovacích a ubytovacích.

(511) 16, 21, 25, 32, 35, 43

(540)



(111) **364644**

(220) 30.06.2017

(320) 30.06.2017

(442) 18.10.2017

(151) 24.01.2018

(730) **Soukupová Martina**, Drahotice-Chocnějovice 25, Mohelnice nad Jizerou, 29413, CZ

(210) O-540735

(510) (38) televizní vysílání.

(511) 38

(540) **MAlé TElevizní Sázení (MATES)**

(111) **364645**

(220) 30.06.2017

(320) 30.06.2017

(442) 18.10.2017

(151) 24.01.2018

(730) **ENGINETEAM s.r.o.**, Opletalova 470, Ústí nad Labem, Neštětice, 40331, CZ

(740) ZEMAN - podkrušnohorská patentová a známková kancelář, Petr Zeman, patentový zástupce, Hradní 301/9, Loket, 35733

(210) O-540757

(510) (9) strojně čitelné nosiče informací, informace na takovýchto nosičích, software, informace přenášené elektronickou cestou, elektronické katalogy, elektronické tiskopisy, technická dokumentace na elektronických nosičích, elektrická a elektronická zařízení; (12) motory pro vozidla, součásti takovýchto motorů, převodová ústrojí pro vozidla, součásti takovýchto ústrojí, převodové skříně pro vozidla díly takovýchto převodových skříní, spojky pro vozidla, díly takovýchto spojek, setrvačníky pro vozidla, řemenice pro vozidla, řetězová ústrojí pro vozidla, brzdová ústrojí pro vozidla, součásti takovýchto brzdových ústrojí, převodové hřídele pro vozidla, turbíny pro vozidla, tlumiče pro motory a hnací stroje vozidel; (16) papír, lepenka a výrobky z těchto materiálů, které nejsou zařazeny do jiných tříd, a to obaly, obaly z plastů náležející do této třídy, kancelářské a psací potřeby, jiné papírenské zboží, katalogy, prospekty, plakáty, letáky a jiné tištěné reklamní, propagační a informační materiály, tiskopisy, technická dokumentace na papírovém nosiči, výstupy počítačů na papírovém nosiči, etikety, kalendáře, diáře a jiné tiskářenské výrobky, fotografie a jiná vyobrazení, papírové a plastové modely náležející do této třídy, ostatní papírenské zboží.

(511) 9, 12, 16

(540)



(111) **364646**

(220) 03.07.2017

(320) 03.07.2017

(442) 18.10.2017

(151) 24.01.2018

(730) **KARLINK CZECH REPUBLIC s.r.o.**, Jaurisova 515/4, Praha 4, 14000, CZ

(740) Mgr. Radovan Hrubý, advokát, Petrská 1136/12, Praha 1, 11000

(210) O-540770

(510) (35) propagační činnost, reklama, pomoc při řízení obchodní činnosti, obchodní administrativa, kancelářské práce; (36) pojištění, služby finanční, služby peněžní, služby nemovitostní; (39) doprava, balení a skladování zboží, organizování cest.

(511) 35, 36, 39

(540)

KARLINK

(111) **364647**

(220) 03.07.2017

(320) 03.07.2017

(442) 18.10.2017

(151) 24.01.2018

(730) **KARLINK CZECH REPUBLIC s.r.o.**, Jaurisova 515/4, Praha 4, 14000, CZ

(740) Mgr. Radovan Hrubý, advokát, Petrská 1136/12, Praha 1, 11000

(210) O-540771

(591) Barevná

(510) (35) propagační činnost, reklama, pomoc při řízení obchodní činnosti, obchodní administrativa, kancelářské práce; (36) pojištění, služby finanční, služby peněžní, služby nemovitostní; (39) doprava, balení a skladování zboží, organizování cest.

(511) 35, 36, 39

(540)



(111) **364648**

(220) 04.07.2017

(320) 04.07.2017

(442) 18.10.2017

(151) 24.01.2018

(730) **PINK CROCODILE, o.p.s.**, Věžeňská 116/5, Praha 1, 11000, CZ

(210) O-540813

(591) Barevná

(510) (36) pořádání dobročinných sbírek, finanční sponzoring, financování; (41) zábava, pořádání plesů.

(511) 36, 41

(540)



(111) **364649**

(220) 05.07.2017

(320) 05.07.2017

(442) 18.10.2017

(151) 24.01.2018

(730) **HC Sparta Praha a.s.**, Za elektrárnou 419/1, Praha 7, Bubeneč, 17000, CZ

(740) JUDr. Viktor Rossmann, Senovážné náměstí 1464/6, Praha 1, Nové Město, 11000

(210) O-540817

(510) (9) bezpečnostní, zabezpečovací, ochranná a signalizační zařízení, informační technologie a audiovizuální, multimediální a fotografické přístroje, magnety, magnetizéry a demagnetizéry, nahraný obsah (počítačové programy, data a informace), zařízení v oblasti informačních technologií a audiovizuální zařízení; (14) časoměrné přístroje, časomíry (nástroje na měření času), drahé kameny, perly a drahé kovy, jakož i jejich imitace, kroužky na klíče, řetízky na klíče a přívěšky k nim, manžetové knoflíčky, jehlice do kravat, spony do kravaty, komponenty ke šperkům, hodinám a hodinkám, jako jsou např. zapínání ke šperkům, korálky na výrobu šperků, strojky do hodin a hodinek, hodinové ručičky, hnací pružiny do hodinek, hodinová sklička, pouzdra na šperky a pouzdra na hodiny a hodinky, přístroje na měření času, šperkařské výrobky; (16) jednorázové papírové výrobky (ubrusy, ubrousky, kapesníky, filtry na kávu), nosiče a dekorativní materiály a materiály pro umělce, papírnické zboží a učební pomůcky s výjimkou přístrojů, pytle a balící a obalové materiály a materiály pro skladování z papíru, lepenky nebo z plastů,

tiskoviny, umělecké předměty a figuríny z papíru a lepenky a architektonické modely; (21) sochy, figurky, plakety a medaile a umělecké předměty vyrobené z materiálů jako porcelán, terakota nebo sklo, zahrnuté v této třídě, nezpracované a polozpracované sklo s výjimkou stavebního, jednorázové papírové kelímky a talíře; (24) látky, textilie, textilní výrobky a náhradní součásti pro textilní výrobky; (26) příslušenství a doplňky oblečení (galanterie), šicí potřeby a ozdobné textilní výrobky, ozdoby do vlasů, natáčky na vlasy, potřeby na stažení a upevnění vlasů a umělé vlasy, přívěsky (nikoli klenoty nebo přívěsky na klíče, prstýnky nebo řetízky); (28) hračky, hry a žertovné předměty, sportovní potřeby a vybavení, ozdoby pro slavnostní příležitosti a umělé vánoční stromky, přístroje a zařízení pro zábavní parky a hřiště, vybavení pro dětská hřiště; (35) reklamní, marketingové a propagační služby, reklama, pomoc v obchodní a podnikatelské činnosti, management a administrativní služby, obchodní služby a informace pro spotřebitele, obchodní analýzy, průzkum a informační služby; (36) získávání finančních prostředků a sponzorování; (39) parkování a uskladnění vozidel, balení a skladování zboží, doprava a přeprava; (41) výchova, vzdělávání, zábava a sportovní činnost, služby v oblasti vzdělávání, zábavy a sportu; (42) návrhářství, počítačové služby, služby testování, služby ověřování a služby kontroly kvality, služby v oblasti informačních technologií, vědecké a technologické služby; (43) dočasné ubytování, přechodné ubytování (služby), poskytování jídla a nápojů, poskytování přechodných kancelářských prostor.

(511) 9, 14, 16, 21, 24, 26, 28, 35, 36, 39, 41, 42, 43
(540)



(111) **364650**
(220) 05.07.2017
(320) 05.07.2017
(442) 18.10.2017
(151) 24.01.2018
(730) **HC Sparta Praha a.s.**, Za elektrárnou 419/1, Praha 7, Bubeneč, 17000, CZ
(740) JUDr. Viktor Rossmann, Senovážné náměstí 1464/6, Praha 1, Nové Město, 11000
(210) O-540818
(591) Barevná
(510) (9) bezpečnostní, zabezpečovací, ochranná a signalizační zařízení, informační technologie a audiovizuální, multimediální a fotografické přístroje, magnety, magnetizéry a demagnetizéry, nahraný obsah (počítačové programy, data a informace), zařízení v oblasti informačních technologií a audiovizuální zařízení; (16) jednorázové papírové výrobky (ubrusy, ubrousky, kapesníky, filtry na kávu), nosiče a dekorační materiály a materiály pro umělece, papírnické zboží a učební pomůcky s výjimkou přístrojů, pytle a balící a obalové materiály a materiály pro skladování z papíru, lepenky nebo z plastů, tiskoviny, umělecké předměty a figuríny z papíru a lepenky a architektonické modely; (21) sochy, figurky, plakety a medaile a umělecké předměty vyrobené z materiálů jako porcelán, terakota nebo sklo, zahrnuté v této třídě, nezpracované a polozpracované sklo s výjimkou stavebního, jednorázové papírové kelímky a talíře; (24) látky, textilie, textilní výrobky a náhradní součásti pro textilní výrobky; (25) obuv, oděvy, pokrývky hlavy; (28) hračky, hry a žertovné předměty, sportovní potřeby a vybavení, ozdoby pro slavnostní příležitosti a umělé vánoční stromky, přístroje a zařízení pro zábavní parky a hřiště, vybavení pro dětská hřiště; (35) reklamní, marketingové a propagační služby, reklama, marketing a propagační služby, pomoc v obchodní a podnikatelské činnosti, management a administrativní služby, obchodní služby a informace pro spotřebitele, obchodní analýzy, průzkum a informační služby; (36) získávání finančních prostředků a sponzorování; (39) parkování a uskladnění vozidel, balení a skladování zboží, doprava a přeprava; (41) výchova, vzdělávání, zábava a sportovní činnost, služby v oblasti vzdělávání, zábavy a sportu; (42) návrhářství, počítačové služby,

služby testování, služby ověřování a služby kontroly kvality, služby v oblasti informačních technologií, vědecké a technologické služby.

(511) 9, 16, 21, 24, 25, 28, 35, 36, 39, 41, 42
(540)



(111) **364651**
(220) 10.07.2017
(320) 10.07.2017
(442) 18.10.2017
(151) 24.01.2018
(730) **CZFP s.r.o.**, Pod Štěpem 1302/27, Praha 10 - Hostivař, 10200, CZ
(740) Advokáti Bedrna a partneři, JUDr. Lucie Horčíčková, Jednořadá 1051/53, Praha 6, 16000
(210) O-540849
(510) (1) chemické látky, chemické materiály a chemické přípravky a přírodní chemické prvky, nezpracované plastické hmoty, plastické hmoty v surovém stavu, plasty jako surové materiály, nezpracované a syntetické pryskyřice, tmely, plniva a lepidla pro průmysl; (2) přírodní pryskyřice používané při výrobě lepidel, borovicové pryskyřice (přírodní pryskyřice v surovém stavu), damarová pryskyřice, kalafuna, kanadský balzám (přírodní pryskyřice v surovém stavu), klejopryskyřice, kopál, mastix (pryskyřice přírodní), přírodní surové pryskyřice používané při výrobě laků, přírodní surové pryskyřice používané při výrobě fermezí, pryskyřice na povrchovou úpravu, pryskyřice používané při pigmentaci, pryskyřičné nátěry, sandarak (pryskyřice), šelak; (17) hotové výrobky nebo polotovary určené k určitému účelu, vyrobené z materiálů zahrnutých v této třídě, a to médium pro kryogenní tryskání pryžových dílů, médium pro tryskání termosetových dílů, médium pro tryskání hliníkových, zinkových dílů, médium pro čištění forem.
(511) 1, 2, 17
(540)

CZFP s.r.o.

(111) **364652**
(220) 26.07.2017
(320) 26.07.2017
(442) 18.10.2017
(151) 24.01.2018
(730) **Správa uprchlických zařízení Ministerstva vnitra**, Lhotecká 559/7, Praha 12, 14300, CZ
(210) O-540855
(591) Barevná
(510) (43) služby zajišťující stravování a nápoje a dočasné ubytování (poskytování ubytování a stravy žadatelům o udělení mezinárodní ochrany a cizincům umístěným v zařízení pro zajištění cizinců, zajištění ubytování cizincům, kteří jsou strpěni na území v azylu, poskytování ubytovacích a stravovacích a jiných služeb v této třídě cizincům, kterým vláda poskytla dočasnou ochranu); (44) poskytování základních hygienických prostředků žadatelům o udělení mezinárodní ochrany a cizincům umístěným v zařízení pro zajištění cizinců, zajišťování psychologických služeb žadatelům o udělení mezinárodní ochrany a cizincům umístěným v zařízení pro zajištění cizinců a cizincům, kterým vláda poskytla dočasnou ochranu; (45) osobní a sociální služby poskytované žadatelům o udělení mezinárodní ochrany a cizincům umístěným v zařízení pro zajištění cizinců a cizincům, kterým vláda poskytla dočasnou ochranu.
(511) 43, 44, 45

(540)



- (111) **364653**
(220) 26.07.2017
(320) 26.07.2017
(442) 18.10.2017
(151) 24.01.2018
(730) **Správa uprchlických zařízení Ministerstva vnitra, Lhotecká 559/7, Praha 12, 14300, CZ**
(210) O-540856
(510) (43) služby zajišťující stravování a nápoje a dočasné ubytování (poskytování ubytování a stravy žadatelům o udělení mezinárodní ochrany a cizincům umístěným v zařízení pro zajištění cizinců, zajištění ubytování cizincům, kteří jsou strpěni na území v azylu, poskytování ubytovacích a stravovacích a jiných služeb v této třídě cizincům, kterým vláda poskytla dočasnou ochranu); (44) poskytování základních hygienických prostředků žadatelům o udělení mezinárodní ochrany a cizincům umístěným v zařízení pro zajištění cizinců, zajišťování psychologických služeb žadatelům o udělení mezinárodní ochrany a cizincům umístěným v zařízení pro zajištění cizinců a cizincům, kterým vláda poskytla dočasnou ochranu; (45) osobní a sociální služby poskytované žadatelům o udělení mezinárodní ochrany a cizincům umístěným v zařízení pro zajištění cizinců a cizincům, kterým vláda poskytla dočasnou ochranu.
(511) 43, 44, 45
(540)



- (111) **364654**
(220) 26.07.2017
(320) 26.07.2017
(442) 18.10.2017
(151) 24.01.2018
(730) **Správa uprchlických zařízení Ministerstva vnitra, Lhotecká 559/7, Praha 12, 14300, CZ**
(210) O-540857
(591) Barevná
(510) (43) služby zajišťující stravování a nápoje a dočasné ubytování (poskytování ubytování a stravy žadatelům o udělení mezinárodní ochrany a cizincům umístěným v zařízení pro zajištění cizinců, zajištění ubytování cizincům, kteří jsou strpěni na území v azylu, poskytování ubytovacích a stravovacích a jiných služeb v této třídě cizincům, kterým vláda poskytla dočasnou ochranu); (44) poskytování základních hygienických prostředků žadatelům o udělení mezinárodní ochrany a cizincům umístěným v zařízení pro zajištění cizinců, zajišťování psychologických služeb žadatelům o udělení mezinárodní ochrany a cizincům umístěným v zařízení pro zajištění cizinců a cizincům, kterým vláda poskytla dočasnou ochranu; (45) osobní a sociální služby poskytované žadatelům o udělení mezinárodní ochrany a cizincům umístěným v zařízení pro zajištění cizinců a cizincům, kterým vláda poskytla dočasnou ochranu.
(511) 43, 44, 45

(540)



- (111) **364655**
(220) 26.07.2017
(320) 26.07.2017
(442) 18.10.2017
(151) 24.01.2018
(730) **Správa uprchlických zařízení Ministerstva vnitra, Lhotecká 559/7, Praha 12, 14300, CZ**
(210) O-540858
(510) (43) služby zajišťující stravování a nápoje a dočasné ubytování (poskytování ubytování a stravy žadatelům o udělení mezinárodní ochrany a cizincům umístěným v zařízení pro zajištění cizinců, zajištění ubytování cizincům, kteří jsou strpěni na území v azylu, poskytování ubytovacích a stravovacích a jiných služeb v této třídě cizincům, kterým vláda poskytla dočasnou ochranu); (44) poskytování základních hygienických prostředků žadatelům o udělení mezinárodní ochrany a cizincům umístěným v zařízení pro zajištění cizinců, zajišťování psychologických služeb žadatelům o udělení mezinárodní ochrany a cizincům umístěným v zařízení pro zajištění cizinců a cizincům, kterým vláda poskytla dočasnou ochranu; (45) osobní a sociální služby poskytované žadatelům o udělení mezinárodní ochrany a cizincům umístěným v zařízení pro zajištění cizinců a cizincům, kterým vláda poskytla dočasnou ochranu.
(511) 43, 44, 45
(540)



- (111) **364656**
(220) 26.07.2017
(320) 26.07.2017
(442) 18.10.2017
(151) 24.01.2018
(730) **Správa uprchlických zařízení Ministerstva vnitra, Lhotecká 559/7, Praha 12, 14300, CZ**
(210) O-540860
(510) (43) služby zajišťující stravování a nápoje a dočasné ubytování (poskytování ubytování a stravy žadatelům o udělení mezinárodní ochrany a cizincům umístěným v zařízení pro zajištění cizinců, zajištění ubytování cizincům, kteří jsou strpěni na území v azylu, poskytování ubytovacích a stravovacích a jiných služeb v této třídě cizincům, kterým vláda poskytla dočasnou ochranu); (44) poskytování základních hygienických prostředků žadatelům o udělení mezinárodní ochrany a cizincům umístěným v zařízení pro zajištění cizinců, zajišťování psychologických služeb žadatelům o udělení mezinárodní ochrany a cizincům umístěným v zařízení pro zajištění cizinců a cizincům, kterým vláda poskytla dočasnou ochranu; (45) osobní a sociální služby poskytované žadatelům o udělení mezinárodní ochrany a cizincům umístěným v zařízení pro zajištění cizinců a cizincům, kterým vláda poskytla dočasnou ochranu.
(511) 43, 44, 45

(540)



zařízení pro zajištění cizinců a cizincům, kterým vláda poskytla dočasnou ochranu; (45) osobní a sociální služby poskytované žadatelům o udělení mezinárodní ochrany a cizincům umístěným v zařízení pro zajištění cizinců a cizincům, kterým vláda poskytla dočasnou ochranu.

(511) 43, 44, 45
(540)



(111) **364657**

(220) 26.07.2017
(320) 26.07.2017
(442) 18.10.2017
(151) 24.01.2018

(730) **Správa uprchlických zařízení Ministerstva vnitra, Lhotecká 559/7, Praha 12, 14300, CZ**

(210) O-540861
(591) Barevná

(510) (43) služby zajišťující stravování a nápoje a dočasné ubytování (poskytování ubytování a stravy žadatelům o udělení mezinárodní ochrany a cizincům umístěným v zařízení pro zajištění cizinců, zajištění ubytování cizincům, kteří jsou strpěni na území v azylu, poskytování ubytovacích a stravovacích a jiných služeb v této třídě cizincům, kterým vláda poskytla dočasnou ochranu); (44) poskytování základních hygienických prostředků žadatelům o udělení mezinárodní ochrany a cizincům umístěným v zařízení pro zajištění cizinců, zajišťování psychologických služeb žadatelům o udělení mezinárodní ochrany a cizincům umístěným v zařízení pro zajištění cizinců a cizincům, kterým vláda poskytla dočasnou ochranu; (45) osobní a sociální služby poskytované žadatelům o udělení mezinárodní ochrany a cizincům umístěným v zařízení pro zajištění cizinců a cizincům, kterým vláda poskytla dočasnou ochranu.

(511) 43, 44, 45
(540)



(111) **364659**

(220) 26.07.2017
(320) 26.07.2017
(442) 18.10.2017
(151) 24.01.2018

(730) **Správa uprchlických zařízení Ministerstva vnitra, Lhotecká 559/7, Praha 12, 14300, CZ**

(210) O-540863
(591) Barevná

(510) (43) služby zajišťující stravování a nápoje a dočasné ubytování (poskytování ubytování a stravy žadatelům o udělení mezinárodní ochrany a cizincům umístěným v zařízení pro zajištění cizinců, zajištění ubytování cizincům, kteří jsou strpěni na území v azylu, poskytování ubytovacích a stravovacích a jiných služeb v této třídě cizincům, kterým vláda poskytla dočasnou ochranu); (44) poskytování základních hygienických prostředků žadatelům o udělení mezinárodní ochrany a cizincům umístěným v zařízení pro zajištění cizinců, zajišťování psychologických služeb žadatelům o udělení mezinárodní ochrany a cizincům umístěným v zařízení pro zajištění cizinců a cizincům, kterým vláda poskytla dočasnou ochranu; (45) osobní a sociální služby poskytované žadatelům o udělení mezinárodní ochrany a cizincům umístěným v zařízení pro zajištění cizinců a cizincům, kterým vláda poskytla dočasnou ochranu.

(511) 43, 44, 45
(540)



(111) **364658**

(220) 26.07.2017
(320) 26.07.2017
(442) 18.10.2017
(151) 24.01.2018

(730) **Správa uprchlických zařízení Ministerstva vnitra, Lhotecká 559/7, Praha 12, 14300, CZ**

(210) O-540862

(510) (43) služby zajišťující stravování a nápoje a dočasné ubytování (poskytování ubytování a stravy žadatelům o udělení mezinárodní ochrany a cizincům umístěným v zařízení pro zajištění cizinců, zajištění ubytování cizincům, kteří jsou strpěni na území v azylu, poskytování ubytovacích a stravovacích a jiných služeb v této třídě cizincům, kterým vláda poskytla dočasnou ochranu); (44) poskytování základních hygienických prostředků žadatelům o udělení mezinárodní ochrany a cizincům umístěným v zařízení pro zajištění cizinců, zajišťování psychologických služeb žadatelům o udělení mezinárodní ochrany a cizincům umístěným v

(111) **364660**

(220) 26.07.2017
(320) 26.07.2017
(442) 18.10.2017
(151) 24.01.2018

(730) **Správa uprchlických zařízení Ministerstva vnitra, Lhotecká 559/7, Praha 12, 14300, CZ**

(210) O-540864

(510) (43) služby zajišťující stravování a nápoje a dočasné ubytování (poskytování ubytování a stravy žadatelům o udělení mezinárodní ochrany a cizincům umístěným v zařízení pro zajištění cizinců, zajištění ubytování cizincům, kteří jsou strpěni na území v azylu, poskytování ubytovacích a

stravovacích a jiných služeb v této třídě cizincům, kterým vláda poskytla dočasnou ochranu); (44) poskytování základních hygienických prostředků žadatelům o udělení mezinárodní ochrany a cizincům umístěným v zařízení pro zajištění cizinců, zajišťování psychologických služeb žadatelům o udělení mezinárodní ochrany a cizincům umístěným v zařízení pro zajištění cizinců a cizincům, kterým vláda poskytla dočasnou ochranu; (45) osobní a sociální služby poskytované žadatelům o udělení mezinárodní ochrany a cizincům umístěným v zařízení pro zajištění cizinců a cizincům, kterým vláda poskytla dočasnou ochranu.

(511) 43, 44, 45
(540)



(111) **364661**
(220) 26.07.2017
(320) 26.07.2017
(442) 18.10.2017
(151) 24.01.2018
(730) **Správa uprchlických zařízení Ministerstva vnitra**, Lhotecká 559/7, Praha 12, 14300, CZ
(210) O-540865
(591) Barevná
(510) (43) služby zajišťující stravování a nápoje a dočasné ubytování (poskytování ubytování a stravy žadatelům o udělení mezinárodní ochrany a cizincům umístěným v zařízení pro zajištění cizinců, zajištění ubytování cizincům, kteří jsou strpěni na území v azylu, poskytování ubytovacích a stravovacích a jiných služeb v této třídě cizincům, kterým vláda poskytla dočasnou ochranu); (44) poskytování základních hygienických prostředků žadatelům o udělení mezinárodní ochrany a cizincům umístěným v zařízení pro zajištění cizinců, zajišťování psychologických služeb žadatelům o udělení mezinárodní ochrany a cizincům umístěným v zařízení pro zajištění cizinců a cizincům, kterým vláda poskytla dočasnou ochranu; (45) osobní a sociální služby poskytované žadatelům o udělení mezinárodní ochrany a cizincům umístěným v zařízení pro zajištění cizinců a cizincům, kterým vláda poskytla dočasnou ochranu.

(511) 43, 44, 45
(540)



(111) **364662**
(220) 28.01.2016
(320) 28.01.2016
(442) 18.10.2017
(151) 24.01.2018
(730) **BASF SE**, Carl-Bosch-Str. 38, Ludwigshafen am Rhein, 67056, DE

(740) Společná advokátní kancelář Všeťečka Zelený Švorčík Kalenský a partneři, JUDr. Otakar Švorčík, advokát, Hálkova 1406/2, Praha 2, 12000
(210) O-540883
(510) (1) chemické výrobky určené pro zemědělství, zahradnictví a lesnictví, zejména prostředky pro posílení rostlin, chemické a/nebo biologické prostředky pro zvládání stresu u rostlin, přípravky na regulaci růstu rostlin, přípravky k ošetření semen, navlhčovací přípravky, přírodní nebo syntetické chemické látky pro použití jako návnady nebo matoucí přípravky proti hmyzu; (5) výrobky pro hubení škodlivých zvířat, insekticidy, fungicidy, herbicidy, pesticidy.

(511) 1, 5
(540)

IMPERIS

(111) **364663**
(220) 10.07.2017
(320) 10.07.2017
(442) 18.10.2017
(151) 24.01.2018
(730) **Gebauer Mia Bc.**, Dlouhá 166, Královské Poříčí, 35601, CZ
(210) O-540884
(510) (9) fotoaparáty, fotokopírovací stroje a zařízení (fotografické, elektrostatické, termické), stojánky pro fotografické účely; (16) fotografie (tištěné); (35) pronájem fotokopírovacích strojů; (40) tisk fotografií; (41) fotografování.

(511) 9, 16, 35, 40, 41
(540)

FOTODROID

(111) **364664**
(220) 12.07.2017
(320) 12.07.2017
(442) 18.10.2017
(151) 24.01.2018
(730) **Česká golfová federace**, Strakonická 2860/4, Praha 5, Smíchov, 15000, CZ
(740) **ADVOKÁTNÍ KANCELÁŘ JUDr. Vladimír Šmeral**, JUDr. Vladimír Šmeral, Staňkova 922/44, Praha 4, Háj, 14900
(210) O-540939
(510) (28) golfové hole, golfové vaky na kolečkách nebo bez koleček, zařízení pro hry, hry, maskovací clony (sportovní vybavení), masky (hračky), masky divadelní, medvídci plyšovi, míče na hraní, míčky na hraní, modely (hračky), nástroje na úpravu drnů pro golf (golfové náčiní), pátky hráčské (sportovní náčiní), pásy plovací, posilovací stroje, posilovače svalů, přístroje pro tělesná cvičení, puzzles, rukavice (pro sportovní hry), rukavice golfové, společenské hry, stroje na házení míčů, terče, zařízení gymnastické; (35) aktualizování reklamních materiálů, dodavatelské služby pro třetí osoby (nákup výrobků a služeb pro jiné podniky), poskytování informací o obchodních kontaktech, inzerce poštou, komerční informace a rady pro spotřebitele (spotřebitelská poradna), komerční informační kanceláře, komerční správa licencí na výrobky a služby ostatních, prezentace výrobků v komunikačních médiích pro účely maloobchodu, marketing, marketingové studie, obchodní management a podnikové poradenství, obchodní management pro nezávislé poskytovatele služeb, obchodní management pro sportovce, poskytování obchodních nebo podnikatelských informací, profesionální obchodní nebo podnikatelské poradenství, obchodní nebo podnikatelský průzkum, obchodní reklama pro třetí osoby, obchodní správa hotelů, organizování komerčních nebo reklamních výstav, personální poradenství, pořádání veletrhů pro obchodní a reklamní účely, poskytování obchodních informací prostřednictvím webových stránek, prodej po telefonu (telemarketing), produkce (výroba) reklamních filmů, pronájem reklamní doby v komunikačních médiích, pronájem reklamních materiálů, pronájem reklamních ploch, průzkum veřejného mínění, předvádění (služby modelek) pro reklamní účely a podporu prodeje, předvádění zboží, překlad informací do počítačových databází, psaní reklamních textů, reklama, reklama on line v počítačové síti, reklama placená kliknutím, reklamní agentury, rozhlasová reklama, rozšiřování reklamních materiálů zákazníkům (letáky, prospekty, tisky, vzorky), rozšiřování vzorků zboží, řízení (poradenské služby obchodní nebo podnikatelské), sekretářské služby, sestavování statistiky, sjednávání a uzavírání obchodních transakcí pro třetí strany, služby (telefonní vzkazy, dotazy), služby obchodního zprostředkování - nákup/prodej výše uvedených výrobků ve třídě 28, služby v oblasti grafické úpravy pro reklamní účely, služby v oblasti

srovnávání cen, služby poradenství v obchodní činnosti, systematizace informací do počítačových databází, televizní reklama, venkovní reklama, vydávání reklamních nebo náborových, propagačních a inzertních textů, vyhledávání dat v počítačových souborech (pro třetí osoby), vyhledávání sponzorů, výstřížková služba na zprávy; (41) provozování cirkusů, elektronické publikování (DTP), filmové projekce, fotografování, provozování golfových hřišť, poskytování informací o možnostech rekreace, možnostech zábavy, o výchově a vzdělávání, výchovně-zábavné klubové služby, koučink, organizování módních přehlídek pro zábavu, obrazové zpravodajství, organizace a pořádání koncertů, organizování a vedení konferencí, seminářů, organizování kulturních nebo vzdělávacích výstav, plesů a vzdělávacích nebo zábavných soutěží, organizování sportovních soutěží, plánování a organizování večírků, pořádání a řízení pracovních setkání (školení), poskytování on-line elektronických publikací bez možnosti stažení, prázdninové tábory (zábava), pronájem filmových, divadelních a televizních dekorací, pronájem herních zařízení, pronájem hraček, pronájem sportovních hřišť, pronájem stadionů, provozování sportovních zařízení, překladatelské služby, půjčování filmů, půjčování sportovního nářadí s výjimkou dopravních prostředků, služby pro oddech a rekreaci, reportéřské služby, služby osobního trenéra, služby poskytované školami (vzdělávání), školení (instruktáž), školství, tělesná výchova, televizní zábava, psaní textů jiných než reklamních, tlumočnické služby, umělecké módní agentury, vydávání elektronických knih a časopisů on-line, vydávání knih, vydávání textů s výjimkou reklamních nebo náborových, výroba rozhlasových a televizních programů, zábava pobavení, zábavní parky, zkoušení přezkoušení, organizování živých představení.

(511) 28, 35, 41

(540)

Czech Ladies Challenge

(111) **364665**

(220) 12.07.2017

(320) 12.07.2017

(442) 18.10.2017

(151) 24.01.2018

(730) **Sljusarčuk Vladyslav**, Lipová 280, Mukařov, 25162, CZ

(210) O-540943

(591) Barevná

(510) (25) oděvy, obuv, pokrývky hlavy; (35) reklama, propagace, řízení obchodní činnosti, obchodní administrativa, kancelářské práce.

(511) 25, 35

(540)



(111) **364666**

(220) 12.07.2017

(320) 12.07.2017

(442) 18.10.2017

(151) 24.01.2018

(730) **Hirst Richard**, Náměstí 14. října 1307/2, Praha 5, 15000, CZ

(740) PROPATENT, JUDr. Matěj Sedláček, Pod Pekařkou 107/1, Praha 4, 14700

(210) O-540949

(510) (9) audio a video nahrávky, elektronicky zaznamenaná data, nahrávací a vysílací přístroje, digitální a magnetická záznamová média se zvukem či hudbou, zařízení pro přehrávání mediálního obsahu, mediální obsah, stahovatelné hudební nahrávky, obrázky a videa, paměťová média, zařízení a vybavení pro vysílání počítačové hry a programy, videohry, interaktivní počítačové programy, stahovatelné programy, aplikace a hry pro mobilní telefony a tablety, pouzdra na mobilní telefony, elektronické diáře a tablety, hry pro herní konzole, klávesnice, cartridge pro videohry,

televizní herní sety, elektronické herní přístroje, počítače, herní sestavy, díly a příslušenství pro všechny výrobky uvedené ve třídě 9; (16) kancelářské potřeby, fotografický materiál a tiskoviny, tištěné publikace všeho druhu včetně knih, časopisů, novin, brožur, katalogů a reklamních materiálů, fotografie, pohlednice, nálepky a samolepky, kalendáře, balicí a obalový papír, plastové fólie jako obalový materiál, umělecká díla a figurky z papíru a lepenky, kapesníky a jednorázové ubrousky, karty, vzory pro výrobu oděvů; (21) stolní nádoby, nádoby na pečení a vaření, kuchyňské náčiní a nádoby, kosmetické a toaletní potřeby do koupelny, koupelňové doplňky, nádoby na pití a jídlo, džbány a hrnky, kartáče na vlasy, potřeby pro domácnost, pokladničky (prasátka), papírové kelímky a talíře; (24) prostěradla, povlečení, ložní prádlo, přehozy, ručníky, textilní a plastové závěsy; (25) oblečení, obuv, pokrývky hlavy; (28) hračky, hry a žertovné předměty, sportovní potřeby a vybavení, ozdoby pro slavnostní příležitosti, ruční elektronické herní přístroje, panenky a postavičky, stolní hry, díly a příslušenství uvedených výrobků ze třídy 28; (35) marketingové a propagační služby, obchodní management umělecké činnosti a výkonných umělců; (38) přenos videí, videofilmů, podcastů, digitálních dokumentů, obrázků, fotek, her, uživatelsky generovaného obsahu a informací přes Internet, vysílání audiovizuálního a multimediálního obsahu prostřednictvím Internetu, digitální audio vysílání; (41) zábavní a vzdělávací služby, kulturní služby a aktivity, on-line zábava, hudební vystoupení, živá hudební představení a vystoupení, poskytování digitální hudby, organizování zábavy, nahrávací a vydavatelské služby, multimediální publikování, publikování on-line elektronických publikací v oblasti hudby a videa, vydávání tiskovin a tištěných publikací, tvorba, nahrávání a produkce audionahrávek, videí, filmů, počítačových her a aplikací pro mobilní telefony, produkce živých vystoupení, organizování soutěží (zábavních nebo vzdělávacích), produkce televizních, rozhlasových a filmových programů, služby související s počítačovými hrami a videohrami a elektronickými hrami, výroba interaktivní zábavy, počítačových a mobilních her, poradenské a konzultační služby vztahující se k výše uvedeným službám.

(511) 9, 16, 21, 24, 25, 28, 35, 38, 41

(540)



(111) **364667**

(220) 17.07.2017

(320) 17.07.2017

(442) 18.10.2017

(151) 24.01.2018

(730) **Kadlecová Lucie**, Josefa Sousedíka 1147, Vsetín, 75501, CZ

(740) Mgr. Marie Žáková, patentový zástupce, Ostopovická 4, Troubsko, 66441

(210) O-541025

(510) (3) kosmetické a voňavkářské výrobky a potřeby, přírodní a syntetické esence a silice, oleje, krémy, mýdla, spreje, pomády, voňavky, parfémy, toaletní vody, přípravky pro opalování, koupelňové kosmetické přípravky, koupelňové soli, barvy na vlasy, vousy a řasy, vlasové přípravky, depilační přípravky, toaletní barviva, umělé řasy, kosmetika pro úpravu obočí a řas, přípravky na trvalou ondulaci řas, umělé nehty, laky na nehty, peroxid vodíku pro kosmetické účely, ozdobné obtisky pro kosmetické účely; (35) zprostředkování obchodních záležitostí ve spojení s výrobky uvedenými výše ve třídě 3, poskytování pomoci při provozu obchodu; (44) provozování kosmetického a kadeřnického salonu včetně provádění masáží, manikúry, pedikúry a permanentního make-upu.

(511) 3, 35, 44

(540)



(111) **364668**

(220) 17.07.2017

(320) 17.07.2017

(442) 18.10.2017

(151) 24.01.2018

(730) **MOVINIO App s.r.o.**, Nové sady 988/2, Brno, Staré Brno, 60200, CZ

(210) O-541035

(591) Barevná

(510) (9) nahraný obsah (počítačové programy, data a informace), databáze, adresáře (elektrické nebo elektronické), elektronicky zaznamenaná data, nahrané soubory dat, obsah médií, počítačové databáze, počítačové digitální mapy, počítačový software (programy); (35) obchodní analýzy, obchodní průzkum a obchodní informační služby, obchodní služby a informace pro spotřebitele, pomoc v obchodní a podnikatelské činnosti, management a administrativní služby, reklamní, marketingové a propagační služby; (36) finanční a peněžní služby a bankovní služby, finanční odhady, pojištění, pojišťovací služby, poskytování předplacených karet a kuponů, služby nemovitostní (realitní služby), uzavírání pojistek, získávání finančních prostředků a sponzorování.

(511) 9, 35, 36

(540)



(111) **364669**

(220) 18.07.2017

(320) 18.07.2017

(442) 18.10.2017

(151) 24.01.2018

(730) **Křivonožka Jan Ing.**, Dolejší Kunčice 6, Fulnek, 74245, CZ

(210) O-541079

(510) (11) přístroje pro osvětlení, topení, výrobu páry, pro vaření, přístroje chladicí, pro sušení, ventilaci, rozvod vody a sanitární zařízení; (21) pomůcky a nádoby pro domácnost a kuchyň, hřebeny a mycí houby, kartáče (s výjimkou štětců), materiály pro výrobu kartáčů, čisticí potřeby, drátky na čištění parket, sklo surové nebo opracované (s výjimkou stavebního skla) sklo, porcelán a majolika neobsažené v jiných třídách; (37) stavebnictví, opravy a repasování kamen, krbů, sporáků a historických kamen, instalace krbů, sporáků a krbových kamen průmyslově vyráběných.

(511) 11, 21, 37

(540)

Křivonožka

(111) **364670**

(220) 19.07.2017

(320) 19.07.2017

(442) 18.10.2017

(151) 24.01.2018

(730) **Bednařík František Ing.**, Na Stráni 537, Slušovice, 76315, CZ

(740) Ing. Zdeněk Kučera, Dlouhá 207 (P.O.Box 92), Slušovice, 76315

(210) O-541115

(591) Barevná

(510) (3) kosmetické přípravky, kosmetické krémy, regenerační přípravky, regenerační oleje, konopná kosmetika, konopné mazání; (5) farmaceutické přípravky, vitamínové a konopné přípravky jako doplňky stravy, léčiva pro humánní medicínu, masti a oleje pro farmaceutické účely, masti a oleje z konopí pro farmaceutické účely, potravinové doplňky na bázi konopí.

(511) 3, 5

(540)



(111) **364671**

(220) 24.07.2017

(320) 24.07.2017

(442) 18.10.2017

(151) 24.01.2018

(730) **Asseco Solutions, a.s.**, Zelený pruh 1560/99, Praha 4, Braník, 14000, CZ

(210) O-541171

(510) (9) databanky, hardware, počítače, počítačový software, kancelářská technika v rámci této třídy, software; (35) kancelářské služby, marketing, manažerské poradenství, zprostředkovatelské obchodní služby ve výpočetní technice a software; (37) instalace počítačů, servis počítačů, servisní služby v oblasti výpočetní techniky; (39) distribuční činnost v oblasti výpočetní techniky; (41) počítačové kurzy, vzdělávací a školicí činnost v oblasti výpočetní techniky; (42) poradenské služby ve výpočetní technice, poradenství počítačové, programování software, pronájem počítačů.

(511) 9, 35, 37, 39, 41, 42

(540)

INUVIO

(111) **364672**

(220) 25.07.2017

(320) 25.07.2017

(442) 18.10.2017

(151) 24.01.2018

(730) **ELWINE Velké Bílovice s.r.o.**, Podivínská 1236, Velké Bílovice, 69102, CZ

(210) O-541183

(510) (16) kartonové obaly na víno, balicí krabice (kartonové), balicí a obalový papír, balicí kartón, dárkové balení, dárkové krabice, dárkové tašky, obaly na lahve z lepenky nebo papíru, nálepky, etikety z papíru nebo lepenky; (33) víno, alkoholizovaná vína, bílé víno, aperitivy se základem z destilovaných alkoholických lihovin, červené víno, dezertní vína, fortifikovaná vína, hroznové víno, nízkoalkoholické víno, přírodní šumivá vína, růžová vína, sangria (míchaný nápoj z vína), sladká vína, stolní vína, šumivá vína, vína s chráněným označením původu, vína s chráněným zeměpisným označením; (43) dočasný pronájem pokojů, hotely, ubytovny a penziony, prázdninové a turistické ubytování, poskytování informací o dočasném ubytování přes internet, poskytování informací o službách dočasného ubytování, poskytování informací vztahujících se k rezervování ubytování, pronájem pokojů, pronájem pokojů k přechodnému ubytování.

(511) 16, 33, 43

(540)

ELWINE Velké Bílovice

(111) **364673**

(220) 26.07.2017

- (320) 26.07.2017
(442) 18.10.2017
(151) 24.01.2018
(730) **S&P Media Holding, s.r.o.**, Revoluční 1082/8, Praha 1, 11000, CZ
(210) O-541206
(510) (35) marketing, průzkum trhu, modeling pro reklamní účely nebo podporu prodeje, obchodní průzkum, obchodní zprostředkovatelské služby, psaní scénářů pro reklamní účely, online inzerce v počítačové síti, pomoc při řízení obchodní činnosti, prezentace výrobků v komunikačních médiích pro účely maloobchodu, reklama, telemarketing, televizní reklama, výroba reklamních filmů, výroba teleshoppingových programů, zprostředkování obchodních informací, zprostředkování propagace, zprostředkování reklamy; (38) televizní vysílání, vysílání kabelové televize, komunikace po síti optických vláken, přenos zpráv a obrázků pomocí počítačů, elektronické nástěnky (telekomunikační služby), poskytování diskusních místností na internetu, poskytování online fór, streaming dat, poskytování telekomunikačních kanálů pro teleshopping, přenos digitálních souborů, přenos elektronické pošty; (41) dabing, divadelní představení, pronájem audio zařízení, hudební produkce, fotografování, fotografování na mikrofilm, informace o vzdělávání, informace o zábavě, obrazové zpravodajství, poskytování hudby online bez možnosti stažení, psaní filmových scénářů, psaní scénářů, s výjimkou reklamních, online vydávání elektronických knih a časopisů, pronájem rozhlasových a televizních přijímačů, pronájem osvětlovacích zařízení pro divadelní scény či televizní studia, poskytování videí online bez možnosti stažení, poskytování her online z počítačové sítě, pronájem dekorací (na představení), praktický výcvik (předvádění), televizní zábava, vydávání knih, vydávání textů, s výjimkou reklamních, výroba filmů, s výjimkou reklamních, výroba rozhlasových a televizních programů, zábava.

(511) 35, 38, 41
(540)

Denisa show

- (111) **364674**
(220) 26.07.2017
(320) 26.07.2017
(442) 18.10.2017
(151) 24.01.2018
(730) **S&P Media Holding, s.r.o.**, Revoluční 1082/8, Praha 1, 11000, CZ
(210) O-541207
(510) (35) marketing, průzkum trhu, modeling pro reklamní účely nebo podporu prodeje, obchodní průzkum, obchodní zprostředkovatelské služby, psaní scénářů pro reklamní účely, online inzerce v počítačové síti, pomoc při řízení obchodní činnosti, prezentace výrobků v komunikačních médiích pro účely maloobchodu, reklama, telemarketing, televizní reklama, výroba reklamních filmů, výroba teleshoppingových programů, zprostředkování obchodních informací, zprostředkování propagace, zprostředkování reklamy; (38) televizní vysílání, vysílání kabelové televize, komunikace po síti optických vláken, přenos zpráv a obrázků pomocí počítačů, elektronické nástěnky (telekomunikační služby), poskytování diskusních místností na internetu, poskytování online fór, streaming dat, poskytování telekomunikačních kanálů pro teleshopping, přenos digitálních souborů, přenos elektronické pošty; (41) dabing, divadelní představení, pronájem audio zařízení, hudební produkce, fotografování, fotografování na mikrofilm, informace o vzdělávání, informace o zábavě, obrazové zpravodajství, poskytování hudby online bez možnosti stažení, psaní filmových scénářů, psaní scénářů, s výjimkou reklamních, online vydávání elektronických knih a časopisů, pronájem rozhlasových a televizních přijímačů, pronájem osvětlovacích zařízení pro divadelní scény či televizní studia, poskytování videí online bez možnosti stažení, poskytování her online z počítačové sítě, pronájem dekorací (na představení), praktický výcvik (předvádění), televizní zábava, vydávání knih, vydávání textů, s výjimkou reklamních, výroba filmů, s výjimkou reklamních, výroba rozhlasových a televizních programů, zábava.

(511) 35, 38, 41
(540)

Superdílna

- (111) **364675**
(220) 26.07.2017
(320) 26.07.2017
(442) 18.10.2017
(151) 24.01.2018
(730) **S&P Media Holding, s.r.o.**, Revoluční 1082/8, Praha 1, 11000, CZ

- (210) O-541208
(510) (35) marketing, průzkum trhu, modeling pro reklamní účely nebo podporu prodeje, obchodní průzkum, obchodní zprostředkovatelské služby, online inzerce v počítačové síti, psaní scénářů pro reklamní účely, pomoc při řízení obchodní činnosti, prezentace výrobků v komunikačních médiích pro účely maloobchodu, reklama, telemarketing, televizní reklama, výroba reklamních filmů, výroba teleshoppingových programů, zprostředkování obchodních informací, zprostředkování propagace, zprostředkování reklamy; (38) televizní vysílání, vysílání kabelové televize, komunikace po síti optických vláken, přenos zpráv a obrázků pomocí počítačů, poskytování diskusních místností na internetu, poskytování online fór, elektronické nástěnky (telekomunikační služby), streaming dat, poskytování telekomunikačních kanálů pro teleshopping, přenos digitálních souborů, přenos elektronické pošty; (41) akademie (vzdělávání), dabing, pronájem audio zařízení, divadelní představení, hudební produkce, fotografování, fotografování na mikrofilm, informace o vzdělávání, informace o zábavě, koučink (školení), obrazové zpravodajství, online vydávání elektronických knih a časopisů, poskytování videí online bez možnosti stažení, poskytování hudby online bez možnosti stažení, praktický výcvik (předvádění), pořádání a vedení osobních vzdělávacích fór, pronájem osvětlovacích zařízení pro divadelní scény či televizní studia, pronájem rozhlasových a televizních přijímačů, psaní filmových scénářů, psaní scénářů, s výjimkou reklamních, pořádání a vedení workshopů (školení), pořádání soutěží (vzdělávacích nebo zábavných), televizní zábava, vydávání knih, poskytování her online z počítačové sítě, pronájem dekorací (na představení), vydávání textů, s výjimkou reklamních, výroba filmů, s výjimkou reklamních, výroba rozhlasových a televizních programů, vzdělávací služby, zábava.

(511) 35, 38, 41

(540)

Kurz mistrů

- (111) **364676**
(220) 26.07.2017
(320) 26.07.2017
(442) 18.10.2017
(151) 24.01.2018
(730) **S&P Media Holding, s.r.o.**, Revoluční 1082/8, Praha 1, 11000, CZ
(210) O-541209
(510) (16) papír a lepenka, papírové bloky, papírové pásky, papírové praporky, papírové krabice, papírové bryndáčky, papírové znaky, papírové mašle, papírové etikety, papírové podložky, papírenské zboží, kancelářské potřeby, pokladní pásky, papírové ručníky na obličej, tiskoviny, časopisy, fotografie, letáky, plakáty, tiskárenské výrobky; (29) maso a masové výrobky, ryby a rybí výrobky, drůbež a drůbeží výrobky, zvěřina a výrobky ze zvěřiny, párky a uzeniny, měkkýši a korýši (neživé), výrobky z měkkýšů a korýšů (neživé), mořské plody (neživé), výrobky z mořských plodů (neživé), výtahy z masa, ryb, drůbeže, zvěřiny, měkkýšů a korýšů, zeleniny a ovoce, konzervované, sušené a vařené ovoce a zelenina, jmenované výrobky také naložené nasladko a nebo naslano, přípravky z brambor, žele, džemy, marmeláda, ovocné omáčky, sladké pomazánky z ovoce nebo zeleniny, sladké pomazánky z ořechů, vejce, mléko a mléčné výrobky, máslo, sýry, sýrové výrobky, smetana, jogurt, tvaroh, mléko v prášku pro stravování, dezerty z ovoce, ořechů, jogurtu, tvarohu a nebo smetany, zpracované ořechy, směsi ořechů, také se sušeným ovocem, jedlé oleje a tuky, polévky v konzervách, přípravky na výrobu polévek, vývary, saláty, skládající se převážně z masa, ryb, drůbeže, zvěřiny, měkkýšů a korýšů, ovoce, zeleniny a nebo mléčných výrobků, hotová jídla, skládající se převážně z masa, ryb, drůbeže, zvěřiny, měkkýšů a korýšů, ovoce, zeleniny a nebo mléčných výrobků, mražená jídla, skládající se převážně z masa, ryb, drůbeže, zvěřiny, měkkýšů a korýšů, ovoce, zeleniny a nebo mléčných výrobků, dietní potraviny pro neléčebné účely, skládající se převážně z masa, ryb, drůbeže, zvěřiny, měkkýšů a korýšů, ovoce, zeleniny a nebo mléčných výrobků; (30) káva, čaj, kakao, cukr, rýže, tapioka, ságo, kávové náhražky, káva, čaj, kakao a čokoládové nápoje, kávové a kakaové přípravky pro přípravu alkoholických a nealkoholických nápojů, mouka a přípravky z obilnin, cereálie, müsli a celozrnné výrobky, těsta, nudle a těstoviny, pizzy a výrobky typu pizza, suší, chléb, obložené chlebičky, sendviče, pečivo a cukrovinky, sladkosti a cukrovinky, čokoláda a čokoládové výrobky, zmrzlina, pudinky, med, melasový sirup, droždí, prášek do pečiva, potravinářský škrob, sůl, hořčice, majonéza, kečup, ocet, nálevy (k ochucení), salátové zálivky, koření, aromatické výtahy, sušené aromatické koření, chuťové přísady do jídel, hotová jídla, skládající se převážně z obilnin, těstovin, nudlí, rýže, chleba, pečiva a nebo cukrovinek, mražená jídla, skládající se převážně z obilnin, těstovin,

nudlí, rýže, chleba, pečiva a nebo cukrovinek, dietní potraviny pro neléčebné účely, skládající se převážně z obilnin, těstovin, nudlí, rýže, chleba, pečiva a nebo cukrovinek; (31) čerstvé ovoce a zelenina, oříšky (ovoce), čerstvý a zpracovaný lesní porost, čerstvé a chlazené ovoce a zelenina, sušené rostliny, krmiva pro zvířata, stelivo; (32) piva, nealkoholická piva, dietní piva, pивní míchané nápoje, minerální vody, šumivé nápoje a jiné nápoje nealkoholické, citronády, nápoje a šťávy ovocné, zeleninové džusy, ovocné nebo zeleninové koktejly, sirupy a jiné přípravky k zhotovování nápojů; (33) alkoholické nápoje (s výjimkou pív), vína, lihoviny, likéry, alkoholické míchané nápoje, koktejly a aperitivy na bázi lihovin nebo vína, nápoje s obsahem vína, přípravky k výrobě alkoholických nápojů; (35) marketing, průzkum trhu, obchodní průzkum, obchodní zprostředkovatelské služby, online inzerce v počítačové síti, pomoc při řízení obchodní činnosti, psaní scénářů pro reklamní účely, prezentace výrobků v komunikačních médiích pro účely maloobchodu, podpora prodeje jiných osob, reklama, telemarketing, televizní reklama, výroba reklamních filmů, výroba teleshoppingových programů, zprostředkování obchodních informací, zprostředkování propagace, zprostředkování reklamy, maloobchodní, velkoobchodní a nebo zásilkové obchodní služby, také prostřednictvím internetu a nebo pořadů televizního nákupu v oboru potravin, požívatin, alkoholických nápojů, nealkoholických nápojů, tabákových výrobků, výrobků zdravé výživy, papírenského zboží, psacího náčiní, tiskárenských výrobků, kancelářských potřeb, potřeb pro kutily, dekoračních výrobků; (38) televizní vysílání, vysílání kabelové televize, komunikace po síti optických vláken, poskytování diskusních místností na internetu, poskytování online fór, poskytování telekomunikačních kanálů pro teleshopping, přenos digitálních souborů, přenos elektronické pošty, přenos zpráv a obrázků pomocí počítačů, elektronické nástěnky, telekomunikační služby; (40) tisk, tisk fotografií; (41) divadelní představení, dabing, fotografování, fotografování na mikrofilm, informace o vzdělávání, informace o zábavě, obrazové zpravodajství, online vydávání elektronických knih a časopisů, hudební produkce, poskytování videí online bez možnosti stažení, poskytování hudby online bez možnosti stažení, pronájem dekorací (na představení), psaní filmových scénářů, psaní scénářů, s výjimkou reklamních, pronájem osvětlovacích zařízení pro divadelní scény či televizní studia, pronájem rozhlasových a televizních přijímačů, poskytování her online z počítačové sítě, pronájem audio zařízení, praktický výcvik (předvádění), televizní zábava, vydávání knih, vydávání textů, s výjimkou reklamních, výroba filmů, s výjimkou reklamních, výroba rozhlasových a televizních programů.

(511) 16, 29, 30, 31, 32, 33, 35, 38, 40, 41

(540)

Špazj

(111) **364677**

(220) 26.07.2017

(320) 26.07.2017

(442) 18.10.2017

(151) 24.01.2018

(730) **S&P Media Holding, s.r.o.**, Revoluční 1082/8, Praha 1, 11000, CZ

(210) O-541210

(510) (35) marketing, průzkum trhu, modeling pro reklamní účely nebo podporu prodeje, obchodní průzkum, obchodní zprostředkovatelské služby, psaní scénářů pro reklamní účely, online inzerce v počítačové síti, pomoc při řízení obchodní činnosti, prezentace výrobků v komunikačních médiích pro účely maloobchodu, reklama, telemarketing, televizní reklama, výroba reklamních filmů, výroba teleshoppingových programů, zprostředkování obchodních informací, zprostředkování propagace, zprostředkování reklamy; (38) televizní vysílání, vysílání kabelové televize, komunikace po síti optických vláken, přenos zpráv a obrázků pomocí počítačů, elektronické nástěnky (telekomunikační služby), poskytování diskusních místností na internetu, poskytování online fór, streaming dat, poskytování telekomunikačních kanálů pro teleshopping, přenos digitálních souborů, přenos elektronické pošty; (41) dabing, divadelní představení, pronájem audio zařízení, hudební produkce, fotografování, fotografování na mikrofilm, informace o vzdělávání, informace o zábavě, obrazové zpravodajství, poskytování hudby online bez možnosti stažení, psaní filmových scénářů, psaní scénářů, s výjimkou reklamních, online vydávání elektronických knih a časopisů, pronájem rozhlasových a televizních přijímačů, pronájem osvětlovacích zařízení pro divadelní scény či televizní studia, poskytování videí online bez možnosti stažení, poskytování her online z počítačové sítě, pronájem dekorací (na představení), praktický výcvik (předvádění), televizní zábava, vydávání knih, vydávání textů, s

výjimkou reklamních, výroba filmů, s výjimkou reklamních, výroba rozhlasových a televizních programů, zábava.

(511) 35, 38, 41

(540)

Koumes

(111) **364678**

(220) 27.07.2017

(320) 27.07.2017

(442) 18.10.2017

(151) 24.01.2018

(730) **Čada Martin**, Litohlavy 7, Rokycany, 33701, CZ

(740) Advokátní kancelář Mařík - Zsemle, Mgr. Petr Mařík, Kardinála Berana 8, Plzeň, 30125

(210) O-541229

(510) (5) proteinové potravinové doplňky pro lidskou spotřebu, doplňky stravy obsahující složky živočišného původu (ne pro lékařské účely), dietní potraviny pro zvláštní výživu, dietní doplňky stravy, sportovní doplňky stravy, doplňky stravy s obsahem podpůrných složek pro sportovce, potraviny pro zvláštní výživu, speciální strava pro sportovce, výtažky (extrakty) pro zvláštní výživu, vitamínové doplňky stravy, minerální doplňky stravy, doplňky stravy pro posílení imunity v tekutém a tuhém stavu, ve formě tablet, pastilek, tobolek, kapslí, prášků, kapek, sirupů, gelů a v syplém stavu, to vše v rámci této třídy a pro neléčebné účely; (16) knihy, časopisy, letáky, plakáty nebo jiné tištěné publikace týkající se sportovní stravy, sportu, fitness, zdravé výživy a zdravého životního stylu; (25) oděvy, rukavice, opasky, boty; (29) mléko, mléčné výrobky, potraviny v konzervách s obsahem živočišného původu (ryby, drůbež, maso); (30) cukrovinky, čaj, káva, kávové náhražky, obilné výrobky určené pro výživu lidí, müsli; (32) sycené i nesycené nealkoholické nápoje, sirupy do nápojů, koncentráty pro přípravu nealkoholických nápojů, ovocné šťávy a džusy, zeleninové šťávy a džusy, iontové nápoje, nápoje obsahující vitamíny, energetické nealkoholické nápoje, minerální vody, pramenité vody, nápoje obohacené proteiny, nízkokalorické nealkoholické nápoje, tablety na přípravu nealkoholického nápoje, práškové směsi na přípravu nealkoholického nápoje, šumivé nápoje nealkoholické; (41) organizování sportovních soutěží, organizování naučných a vzdělávacích seminářů zaměřených na sport, fitness a zdravý životní styl, publikování naučných článků, fotografií a videí zaměřených na sport, fitness a zdravý životní styl v elektronické podobě, provozování sportovních zařízení.

(511) 5, 16, 25, 29, 30, 32, 41

(540)

4 | Diet

(111) **364679**

(220) 27.07.2017

(320) 27.07.2017

(442) 18.10.2017

(151) 24.01.2018

(730) **Berdych Dominik**, Tovární 38, Beroun, 26601, CZ

(210) O-541240

(591) Barevná

(510) (18) kabelky, cestovní kabelky, kožené kabelky, večerní kabelky, plesové kabelky, kosmetické kabelky, kabelky (kostry -), módní kabelky, měkké kabelky, dámské kabelky, dámské kabelky (psanička), malé dámské kabelky (psanička), kabelky z kovových řetízků, kabelky vyrobené z imitací kůže, peněženky a náprsní tašky, kabelky na líčidla (prodávané prázdné), kabelky do ruky (bez ucha), tašky, pracovní tašky, víkendové tašky, přebalovací tašky, letecké tašky, plátěné tašky, toaletní tašky (prázdné), lovecké tašky, froté tašky, tašky cestovní, nepromokavé tašky, sportovní tašky, kožené tašky, plážové tašky, nákupní tašky, víceúčelové

sportovní tašky, zavazadla, cestovní zavazadla, malá zavazadla, kožená zavazadla, příruční zavazadla, obaly na zavazadla, popruhy na zavazadla, malá příruční zavazadla, visačky na zavazadla, všechno z kůže, velké lodní kufrы (zavazadla), kovové visačky na zavazadla, plastové visačky na zavazadla, kožené popruhy na zavazadla, zamykatelné popruhy na zavazadla, gumové visačky na zavazadla, visačky na zavazadla (kožené zboží), ruksaky, batohy (ruksaky), ruksaky turistické, malé batohy/ruksaky, ruksaky na pěší turistiku, kufrы, cestovní kufrы, kožené cestovní kufrы, kufrы na kolečkách, kufrы a cestovní tašky; (28) tašky na sportovní potřeby, tašky na golfové odpalovací podložky, tašky speciálně upravené pro sportovní potřeby, tašky přizpůsobené na přenášení šermířského vybavení, tašky na kolečkách na golfové vybavení, tašky speciálně upravené na bowlingové koule, tašky speciálně navržené pro surfování prkna, tenisové tašky tvarované na rakety, tašky na nošení golfových holí, tašky na lakrosové míče, tašky na surfování prkna, tašky na skateboardy; (35) on-line maloobchodní služby zaměřené na kabelky.

(511) 18, 28, 35
(540)



(111) **364680**
(220) 28.07.2017
(320) 28.07.2017
(442) 18.10.2017
(151) 24.01.2018
(730) **Pivovary Staropramen s.r.o.**, Nádražní 43/84, Praha 5, 15000, CZ
(740) Havel, Holásek & Partners s.r.o., Mgr. Ivan Rámeš advokát, Na Florenci 2116/15, Praha 1, Nové Město, 11000
(210) O-541266
(510) (16) papírové ubrousky a pivní tácky, letáky, pasparty, plakáty, plakáty velké plošné, rozetky, účtenky, papírové tabule, papírové obaly na láhve, papírové visačky, novoroční přání, letáky, tištěné jídelní lístky; (21) tácky papírové, plastové kelímky, papírové kelímky, pohárky skleněné, sklenice, poháry keramické, holby keramické, stojany na jídelní lístky, keramické a porcelánové tácky, porcelánové džbány, papírové láhve; (24) tkaniny, textilní výrobky v rámci této třídy; (25) oděvy, obuv, kloboučnické zboží; (32) pivo, nealkoholické nápoje, nápoje na bázi piva; (35) propagační činnost, reklama; (41) soutěžní a zábavní činnost, výchova, vzdělávání, sportovní a kulturní aktivity.
(511) 16, 21, 24, 25, 32, 35, 41
(540)



(111) **364681**
(220) 28.07.2017
(320) 28.07.2017
(442) 18.10.2017
(151) 24.01.2018
(730) **Pivovary Staropramen s.r.o.**, Nádražní 43/84, Praha 5, 15000, CZ
(740) Havel, Holásek & Partners s.r.o., Mgr. Ivan Rámeš advokát, Na Florenci 2116/15, Praha 1, Nové Město, 11000

(210) O-541267
(510) (16) papírové ubrousky a pivní tácky, letáky, pasparty, plakáty, plakáty velké plošné, rozetky, účtenky, papírové tabule, papírové obaly na láhve, papírové visačky, novoroční přání, letáky, tištěné jídelní lístky; (21) tácky papírové, plastové kelímky, papírové kelímky, pohárky skleněné, sklenice, poháry keramické, holby keramické, stojany na jídelní lístky, keramické a porcelánové tácky, porcelánové džbány, papírové láhve; (24) tkaniny, textilní výrobky v rámci této třídy; (25) oděvy, obuv, kloboučnické zboží; (32) pivo, nealkoholické nápoje, nápoje na bázi piva; (35) propagační činnost, reklama; (41) soutěžní a zábavní činnost, výchova, vzdělávání, sportovní a kulturní aktivity.
(511) 16, 21, 24, 25, 32, 35, 41
(540)



(111) **364682**
(220) 28.07.2017
(320) 28.07.2017
(442) 18.10.2017
(151) 24.01.2018
(730) **Pivovary Staropramen s.r.o.**, Nádražní 43/84, Praha 5, 15000, CZ
(740) Havel, Holásek & Partners s.r.o., Mgr. Ivan Rámeš advokát, Na Florenci 2116/15, Praha 1, Nové Město, 11000
(210) O-541270
(510) (16) papírové ubrousky a pivní tácky, letáky, pasparty, plakáty, plakáty velké plošné, rozetky, účtenky, papírové tabule, papírové obaly na láhve, papírové visačky, novoroční přání, letáky, tištěné jídelní lístky; (21) tácky papírové, plastové kelímky, papírové kelímky, pohárky skleněné, sklenice, poháry keramické, holby keramické, stojany na jídelní lístky, keramické a porcelánové tácky, porcelánové džbány, papírové láhve; (24) tkaniny, textilní výrobky v rámci této třídy; (25) oděvy, obuv, kloboučnické zboží; (32) pivo, nealkoholické nápoje, nápoje na bázi piva; (35) propagační činnost, reklama; (41) soutěžní a zábavní činnost, výchova, vzdělávání, sportovní a kulturní aktivity.
(511) 16, 21, 24, 25, 32, 35, 41
(540)



(111) **364683**
(220) 28.07.2017
(320) 28.07.2017
(442) 18.10.2017
(151) 24.01.2018
(730) **Pivovary Staropramen s.r.o.**, Nádražní 43/84, Praha 5, 15000, CZ
(740) Havel, Holásek & Partners s.r.o., Mgr. Ivan Rámeš advokát, Na Florenci 2116/15, Praha 1, Nové Město, 11000
(210) O-541272

- (510) (16) papírové ubrousky a pivní tácky, letáky, pasparty, plakáty, plakáty velké plošné, rozetky, účtenky, papírové tabule, papírové obaly na láhve, papírové visačky, novoroční přání, letáky, tištěné jídelní listky; (21) tácky papírové, plastové kelímky, papírové kelímky, pohárky skleněné, sklenice, poháry keramické, holby keramické, stojany na jídelní listky, keramické a porcelánové tácky, porcelánové džbány, papírové láhve; (24) tkaniny, textilní výrobky v rámci této třídy; (25) oděvy, obuv, kloboučnické zboží; (32) pivo, nealkoholické nápoje, nápoje na bázi piva; (35) propagační činnost, reklama; (41) soutěžní a zábavní činnost, výchova, vzdělávání, sportovní a kulturní aktivity.
- (511) 16, 21, 24, 25, 32, 35, 41
(540)



- (111) **364684**
(220) 01.08.2017
(320) 01.08.2017
(442) 18.10.2017
(151) 24.01.2018
(730) **JET Money s.r.o.**, Hněvotínská 241/52, Olomouc, Nová Ulice, 77900, CZ
(740) Ing. Zdeněk Kučera, Dlouhá 207 (P.O.Box 92), Slušovice, 76315
(210) O-541324
(591) Barevná
(510) (36) finanční služby, služby finančních poradců, finanční půjčky; zprostředkování pojištění, hypoték, úvěrů, finančních půjček, investic a investičních činností u libovolných bank, pojišťoven a investičních společností.
- (511) 36
(540)



- (111) **364685**
(220) 01.08.2017
(320) 01.08.2017
(442) 18.10.2017
(151) 24.01.2018
(730) **JET Money s.r.o.**, Hněvotínská 241/52, Olomouc, Nová Ulice, 77900, CZ
(740) Ing. Zdeněk Kučera, Dlouhá 207 (P.O.Box 92), Slušovice, 76315
(210) O-541325
(591) Barevná
(510) (36) finanční služby, služby finančních poradců, finanční půjčky; zprostředkování pojištění, hypoték, úvěrů, finančních půjček, investic a investičních činností u libovolných bank, pojišťoven a investičních společností.
- (511) 36
(540)



- (111) **364686**
(220) 02.08.2017
(320) 02.08.2017
(442) 18.10.2017
(151) 24.01.2018
(730) **Worsch Milan**, Bratislavská 1487/7, Praha 10, Hostivař, 10200, CZ
(210) O-541360
(510) (9) databáze, nahraný obsah (počítačové programy, data a informace), počítačový software, čtečky štítků (dekodéry); (41) poradenské služby v oblasti vzdělávání, konzultační služby v oblasti vzdělávání, konzultační a informační služby vztahující se k pořádání, vedení a organizování konferencí, konzultační a informační služby vztahující se k pořádání, vedení a organizování kongresů, konzultační a informační služby vztahující se k pořádání, vedení a organizování pracovních setkání (školení), plánování přednášek za účelem vzdělávání, konferenční služby, organizování a pořádání kongresů; (42) konzultační, poradenské a informační služby v oblasti informačních technologií, vývoj softwaru, programování a implementace softwaru, pronájem počítačů a aktualizace počítačového softwaru, návrhy, údržba, pronájem a aktualizace počítačového softwaru, pronájem hardwaru, pronájem softwaru na zpracování dat, pronájem softwaru pro správu databází a zařízení na zpracování dat a počítačových periferních zařízení, pronájem operačního softwaru pro přístup ke cloudovým výpočetním sítím a jejich používání, pronájem softwaru pro import a správu dat.
- (511) 9, 41, 42
(540)

Attendu

- (111) **364687**
(220) 02.08.2017
(320) 02.08.2017
(442) 18.10.2017
(151) 24.01.2018
(730) **EXINER Group s.r.o.**, náměstí 14. října 1307/2, Praha 5, Smíchov, 15000, CZ
(740) Bohemia Patent, Ing. Jana Vanděliková, Vodičkova 791/41, Praha 1 - Nové Město, 11000
(210) O-541383
(510) (16) pohlednice, obrázkové pohlednice, upomínkové předměty z papíru, dárkové poukazy, papírové obaly na potraviny, papírové krabice na potraviny, papírové kelímky na nápoje; (29) maso všeho druhu, maso z chovu, maso z divokých zvířat, hmyz a jiná havěť určená ke konzumaci, hadi, ještěři, ryby, ryby mořské, ryby sladkovodní, žáby, raci, škeble, mořští živočichové, mořské řasy, drůbež, chovní ptáci, holubi, zvěřina, ptactvo, vše neživé, masové výtahy, masné a uzenářské výrobky, paštiky, saláty, pomazánky, konzervované, mražené, sušené a vařené maso, ovoce a zelenina, želé, džemy, marmelády, kompoty, vejce výrobky z vajec, mléko a mléčné výrobky, mléčné koktejly, mléčné nápoje (s vysokým obsahem mléka), kefir, jogurt, sýr, jedlé oleje a tuky, semena určená pro konzumaci lidmi, ořechy, sušené potraviny spadající do této třídy, vejce, ovoce a zelenina, kvašené a kysané potraviny, lyofilizované potraviny, houby, sušené a konzervované houby, pokrmy z hub, knedlíky bramborové, margarín, sušené potraviny vymrazovaním spadající do této třídy, náhražky mléka, nasolená masa a ryby, ovocné želé, párky, klobásy, salámy, polévky, vývary, šťávy, pyré, pěny masové a zeleninové, protlaký rajské a ovocné, rozinky, sádlo, špek, slanina, smažené pokrmy, kaviár, šnečí vejce, šnečí jikry, ústřice, sépie, chobotnice, morek, želatina, apiky, rosoly masové; (30) káva a výrobky z kávy všeho druhu spadající do této třídy, kakao a výrobky z něj, čaj a výrobky z něj, med a výrobky z něj - v rámci této třídy, rýže a výrobky z ní, nápoje kávové, kakaové, čokoládové

a čajové všeho druhu, cukr a výrobky z něj - cukrářské výrobky, cukroví a cukrovinky všeho druhu, dorty, mouka, těsto, droždí a výrobky z nich, pečivo sladké i slané, chléb, koláče, trvanlivé pečivo, obilniny pro osobní konzumaci, mšičky, ovesné a kukuřičné vločky, kukuřice pražená, sójová mouka, krupice, potraviny v prášku - sypké směsi na přípravu potravin uvedených v této třídě, koření, stimulanty pro zlepšení chutě potravin, potravinářské škroby a soli, potravinářské příchutě (aroma), delikatesy/lahůdky z uvedených potravin, zmrzlina, mražené krémy, čokoládové nápoje s mlékem, kakaové nápoje s mlékem, kávové nápoje s mlékem, karamelové nápoje, pudinky; (32) piva, minerální vody, šumivé nápoje a jiné nápoje nealkoholické, nápoje a šťávy ovocné, sirupy a jiné přípravky k zhotovování nápojů, pivo, piva všeho druhu a vyrobené či zpracované podle všech možných technologií, nápoje obsahující podíl piva, nápoje jejichž surovinou pro výrobu je podíl piva, nebo pivo, piva vyrobená z různých surovin, piva s různým podílem alkoholu, nealkoholická piva, minerální vody, syčené vody, nealkoholické nápoje, ovocné nápoje a ovocné šťávy, zeleninové šťávy (nápoje), sirupy a jiné přípravky pro přípravu nápojů, chmelové výtažky pro výrobu piva, izotonický nápoj, kvas, koktejly na bázi piva, limonády, mošt, koktejly nealkoholické, orgeada (nealkoholický nápoj), perlivé nápoje, pивní mladina, tablety, prášky a přípravky pro výrobu nápojů, sladina, sladové pivo, sirupy, rajčatová šťáva (nápoj), mixované nápoje nealkoholické, stolní vody, sodová voda, sorbety (nápoj), šerbety (nápoj), zázvorové pivo; (33) alkoholické nápoje (s výjimkou pív); (35) zprostředkovatelská činnost v oblasti obchodu, maloobchod-velkoobchod, export-import, prodej pro třetí osoby, internetový obchod, vše s výše uvedenými výrobky, marketing, reklama, propagace, inzerce všemi druhy médií; (40) pekárenská, lahůdkářská a cukrářská činnost, výroba zákusků a pekárenských výrobků na objednávku, pekařství, cukrářství, pečení dortů a zákusků, zpracování potravin, zmrazování a konzervování potravin, zmrzlinářství (výroba zmrzlin); (41) provozování zařízení sloužících k zábavě, vzdělávání, poskytování výchovnězábavných a klubových služeb (klubová činnost), pořádání recepce a cateringových akcí (služby zábavy); (43) stravovací služby, přechodné ubytování, příprava jídel a nápojů ke konzumaci, služby poskytované za účelem zajištění ubytování a stravy v hotelech, penzionech či jiných zařízeních poskytujících přechodné ubytování, rezervace ubytování pro cestující, zejména prostřednictvím cestovních kanceláří či zprostředkovatelů, penziony pro zvířata, hotely, jídelny, bufety, rychlé občerstvení, kavárny, restaurace, výčepy, bary, dětské jesle, domovy pro seniory, modelování potravin, prázdninové tábory (ubytovací služby), penziony, motely, botely, poskytování parkovacích míst pro obytné autobusy a služby obytných autobusů, provozování kempů, samoobslužné jídelny a restaurace, pronájem jednacích místností, nábytku a nádobí, kuchyňských přístrojů, přechodného ubytování, přenosných staveb, stanů, přenosného osvětlení, zásobníků na pitnou vodu, rezervace přechodného ubytování, ubytování v hotelech a penzionech, turistické ubytovny.

(511) 16, 29, 30, 32, 33, 35, 40, 41, 43

(540)

Remigius

(111) **364688**

(220) 03.08.2017

(320) 03.08.2017

(442) 18.10.2017

(151) 24.01.2018

(730) **Free Riders Czech, z.s.**, Mírové náměstí 69, Hrob, 41704, CZ

(740) Ing. Radislav Feix Ph.D., Kubátova 327, Háj u Duchcova, 41722

(210) O-541386

(591) Barevná

(510) (26) nášivky (textilní galanterie).

(511) 26

(540)



(111) **364689**

(220) 03.08.2017

(320) 03.08.2017

(442) 18.10.2017

(151) 24.01.2018

(730) **Taneční škola B-Original, z.s.**, Jungmannova 372/19, Beroun, 26601, CZ

(740) Mgr. Jaroslav Zeman, Jana Uhra 13, Brno, 60200

(210) O-541387

(510) (9) audiokazety, CD ROM, informace a záznamy na jakémkoli nosiči - v rámci této třídy, kompaktní disky audio-video, kompaktní optické disky, CD ROM, nosiče záznamů, nosiče dat optické, nosiče zvukových nahrávek, videokazety; (16) diplomy, formuláře, klubové vlajky papírové, letáky, papírové vlajky, plakáty, pohlednice, pozvánky, tištěné programy, programové brožury, prospekty, průkazy, publikace a tiskoviny, razítka, vstupenky, vzory pro výšivky; (25) barety, čepice, čelenky, dámské šaty, kalhoty, kombinézy, korzety, košile, kostýmy, kravaty, oblečení, veškeré jeho součásti a doplňky, obuv a součásti obuvi, oděvy, opasky, pásky ke kalhotám, punčocháče, saka, sportovní dresy, rukavice, svetry, sukně, šály, šátky, šle, trička, trikoty; (35) administrativní služby, marketing, marketingové služby ve vyhledávacích, on-line reklama na počítačové komunikační síti, reklama, reklamní, marketingové a propagační služby, rozšiřování reklamních materiálů zákazníkům, šíření reklamy pro třetí osoby prostřednictvím internetu, venkovní reklama, vydávání a aktualizování reklamních materiálů a sdělení zákazníkům, vylepování plakátů; (41) agenturní činnost v oblasti kultury, sportu a vzdělávání, činnost tanečního klubu a školy, divadelní představení, filmové projekce, fotografování, informace o vzdělávání, klubové služby, nahrávání nosičů zvukových nebo obrazově zvukových, organizace tréninku tanečního sportu, organizování společenských, kulturních a sportovních akcí, organizování a pořádání veřejných vystoupení a soutěží, organizování živých vystoupení, představení a soutěží, organizování a pořádání národních a mezinárodních soutěží, pohybová a taneční výchova, pořádání a vedení zejména tanečních seminářů, pořádání školení a workshopů, pořádání plesů, pořádání tanečních soutěží, pořádání sportovních soutěží, poskytování videí online, provozování tanečního studia, předvádění živých tanečních vystoupení, školení, publikační činnost, soukromá výuka tance, tvorba a šíření audiovizuálních děl, tvorba televizních programů, tvorba scénářů, vedení tanečních kurzů, výuka a trénink tance, vzdělávací služby, výchovná, vzdělávací, kulturní a sportovní činnost, zprostředkování v oblasti kultury, výchovy, zábavy a sportu.

(511) 9, 16, 25, 35, 41

(540)

Taneční škola B-Original

(111) **364690**

(220) 03.08.2017

(320) 03.08.2017

(442) 18.10.2017

(151) 24.01.2018

(730) **Lewron vision s.r.o.**, Václavské náměstí 846/1, Praha 1, 11000, CZ

(740) JUDr. Filip Hruška, Táborská 619/46, Praha 4, 14000

(210) O-541412

(510) (14) hodinářské potřeby, chronometrické přístroje, budíky, hodiny a hodinky a pouzdra, řetízky, sklička a pásky k nim, klíčenky, klenoty a šperky, brože, manžetové knoflíky, jehlice do kravát, odznaky, pouzdra a krabičky na šperky; (18) kožená galanterie, kůže a její náhražky, surové kůže a kožešiny, výrobky z kůže a jejich náhražek, a to aktovky, kufry,

cestovní brašny, batohy, deštníky a slunečníky a obaly na ně, hole, kabelky, cestovní obaly na oděvy, pouzdra na navštívenky, oblečky pro zvířata, obojky pro zvířata, peněženky, pouzdra na klíče, vaky na děti, štítky na zavazadla; (20) nábytek a bytové zařízení, skříňky na hračky, keramické, skleněné a dřevěné knoflíky, nekovové koše a košíky, ochranné obaly na oděvy, plastové nádoby jako obaly, ramínka na oděvy, papírové rolety, podušky, polštáře, proutěné zboží, pletené předměty ze slámy, truhlářské umělecké výrobky, zrcadla a zrcátka, žaluzie nekovové; (24) bavlněné látky, textilie, náhražky textilií, textilie z hedvábí, látkové kapesníky, koupelnové textilie a textil, bytový textil, ložní prádlo a lůžkoviny, textilie pro obuv, ubrusy (ne z papíru), záclony a závěsy textilní a plastové; (25) oděvy, obuv, pokrývky hlavy, kloboučnické zboží, čelenky; (26) krátké střížní zboží a prýmkařské zboží, textilní galanterie, příslušenství a doplňky oblečení, ozdobné textilní výrobky včetně nažehlovacích, nažehlovací záplaty, zipy, knoflíky, krajky a výšivky, stuhy a tkaničky, nárameníky, náplety, ozdobné brože a odznaky a jehlice v rámci této třídy, přezky jako oděvní doplňky, cedulky na prádlo, špendlíky, jehly, umělé květiny; (42) oděvní návrhářství, poskytování informací o oděvním návrhářství, poradenské služby v oblasti oděvního návrhářství, navrhování interiérů.

(511) 14, 18, 20, 24, 25, 26, 42

(540)

VaNa1

(111) **364691**

(220) 04.08.2017

(320) 04.08.2017

(442) 18.10.2017

(151) 24.01.2018

(730) **HOPI POPI, a.s.**, Sokolovská 80/4, Olomouc, Klášterní Hradisko, 77900, CZ

(740) Ing. Petr Soukup, Videňská 635/8, Olomouc, 77900

(210) O-541441

(591) Barevná

(510) (30) pražená kukuřice (pukance, popcorn).

(511) 30

(540)



(111) **364692**

(220) 04.08.2017

(320) 04.08.2017

(442) 18.10.2017

(151) 24.01.2018

(730) **HOPI POPI, a.s.**, Sokolovská 80/4, Olomouc, Klášterní Hradisko, 77900, CZ

(740) Ing. Petr Soukup, Videňská 635/8, Olomouc, 77900

(210) O-541442

(591) Barevná

(510) (30) pražená kukuřice (pukance, popcorn).

(511) 30

(540)



(111) **364693**

(220) 04.08.2017

(320) 04.08.2017

(442) 18.10.2017

(151) 24.01.2018

(730) **HOPI POPI, a.s.**, Sokolovská 80/4, Olomouc, Klášterní Hradisko, 77900, CZ

(740) Ing. Petr Soukup, Videňská 635/8, Olomouc, 77900

(210) O-541443

(591) Barevná

(510) (30) pražená kukuřice (pukance, popcorn).

(511) 30

(540)



(111) **364694**

(220) 04.08.2017

(320) 04.08.2017

(442) 18.10.2017

(151) 24.01.2018

(730) **EFB NETWORK s.r.o.**, V Oblouku 114, Čestlice, 25101, CZ

(740) JUDr. Vladimír Zavadil, Revoluční 1003/3, Praha 1, Staré Město, 11000

(210) O-541444

(510) (21) sklenice, nádoby na pití a barové příslušenství; (25) pokrývky hlavy, oděvy; (28) hračky, hry a žertovné předměty; (35) reklamní, marketingové a propagační služby; (38) vysílání televize přes internet, přenos kabelové televize, vysílání kabelové televize, vysílání satelitní televize, poskytování komunikace prostřednictvím televize, vysílání informací prostřednictvím televize, vysílání a přenos placených televizních pořadů, vysílání televizních pořadů prostřednictvím internetu, vysílání a přenos televizních pořadů, vysílání televizních pořadů prostřednictvím televizních služeb; (41) zábava poskytovaná prostřednictvím kabelové televize, poskytování zábavních služeb prostřednictvím televize, zábava prostřednictvím televize přes internetový protokol, zábava ve formě televize v mobilních telefonech, poskytování filmů a televizních programů bez možnosti stažení prostřednictvím placené televize, vzdělávání poskytované prostřednictvím televize, výroba programů kabelové televize.

(511) 21, 25, 28, 35, 38, 41

(540)



- (111) **364695**
(220) 07.08.2017
(320) 07.08.2017
(442) 18.10.2017
(151) 24.01.2018
(730) **Polášková Marta Bc.**, Dusikova 910/17, Brno, 63800, CZ
(210) O-541458
(591) Barevná

(510) (16) potřeby pro knižní vazby, lepidla pro papírenství nebo domácnost, materiál pro umělce, štetce, psací stroje, učební a vyučovací pomůcky s výjimkou přístrojů, tiskařské typy, štočky; (30) calzone (plněná pizza), čerstvá pizza, cheesburgery, chlazené pizzy, hot dogy, vařené párky v rohlíku, horké párky s kečupem v rozkrojených rohlíčích, hamburgery v housce, grilované sendviče, hotová jídla z těstovin, hotová pizzová jídla, lasagne, kuřecí sendviče, korpusy na pizzu, mražená pizza, nepéčená pizza, pochutiny vyrobené z obilné mouky, pochutiny vyrobené z kukuřičné mouky, plněné těstoviny, plněné bagety, pizzy hotové, pizzy, předpečené korpusy na pizzu, ravioli, sendviče, špagety a masové knedlíčky, těstovinová jídla, těstovinový salát, wrap (zavinutý sendvič), konzervované pizzy, hotová jídla vyrobená převážně z výrobků spadajících do třídy 30, těstoviny, pizza, výrobky studené kuchyně vyrobené převážně z výrobků spadajících do třídy 30, bagety, obložené chleby, chlebičky, těstovinové saláty, výrobky z těsta a těstovin, chléb, pečivo, housky, rohlíky, cukrárenské výrobky, polotovary, moučné výrobky a výrobky a přípravky z obilnin; (39) distribuční služby, dodání potravin do domu, dodávání potravin a nápojů připravených pro konzumaci, dodávka jídel, dodávka potravin, doručovací služby, doprava zboží, doprava výrobků, doprava potravin, donáška pizzy, rozvoz zboží, rozvoz jídel restauracemi, rozvázkové služby, přeprava zboží, skladování a dodávka zboží, služby v oblasti donášky potravin, služby v oblasti doručování potravin, zprostředkování přepravy zboží; (43) bufety, jídelny, restaurace, restaurace samoobslužné, zásobování, pizzerie, poskytování jídel a nápojů, zajišťování hromadného stravování, restaurace s donáškou do domu, turistické restaurace, bufety rychlého občerstvení, bistra, delikatesy (restaurace), gril restaurace, poradenské služby v oblasti přípravy jídel, podávání jídel a nápojů pro hosty, mobilní cateringové služby, příprava jídel, příprava pokrmů, příprava a poskytování stravování a nápojů pro okamžitou spotřebu, restaurace rychlého občerstvení, restaurace s odnosem jídel s sebou, restaurační služby, restaurační služby v oblasti rychlého občerstvení, služby v oblasti přípravy jídel, služby mobilních restaurací, rezervací služby pro objednávku jídel.

- (511) 16, 30, 39, 43
(540)



- (111) **364696**
(220) 09.08.2017
(320) 09.08.2017
(442) 18.10.2017
(151) 24.01.2018
(730) **Locksmith Service s.r.o.**, Luční 857, Sokolov, 35601, CZ
(740) ZEMAN - podkrušnohorská patentová a známková kancelář, Mgr. Dita Fialová, Hradní 301/9, Loket, 35733
(210) O-541507
(510) (9) strojně čitelné nosiče informací, informace na strojně čitelných nosičích, software, audioprogramy a audiovizuální programy, interaktivní a grafické programy, elektronická periodika a publikace, elektronické katalogy, elektronické tiskopisy, jiné propagační a reklamní materiály v elektronické podobě; (16) periodické a neperiodické tiskoviny jako například knihy, časopisy, noviny, katalogy, prospekty, tiskopisy všeho druhu, plakáty, letáky a jiné propagační, reklamní a informační materiály, vstupenky, etikety, mapy, pohlednice, fotografie, grafická díla, grafické reprodukce, kartografická díla a jiná vyobrazení na papírovém nosiči, databázové produkty v papírové formě, psací a kancelářské potřeby (kromě nábytku), pouzdra na psací potřeby, držáky a stojánky na psací potřeby, stojánky na fotografie, různé stojánky na kancelářské potřeby, reklamní cedule a poutače, figurky a jiné dekorativní předměty z papírové hmoty, úložné krabice papírové, tašky a sáčky z papíru a plastu, papírové a plastové obaly všeho druhu v jiné třídě neobsažené, sešity, poznámkové bloky, zápisníky, diáře, kalendáře, dopisní papír, dopisní obálky, kancelářský papír všeho druhu, obaly na knihy a sešity, pořadače, jiné papírenské a polygrafické výrobky, upomínkové předměty z papíru, makety a modely z papíru, lepenka a výrobky z lepenky spadající do této třídy; (35) reklamní, propagační a inzertní činnost, včetně reklamy, propagace a inzerce šířené rozhlasem, televizí a elektronickými médii, vydávání a šíření reklamních a propagačních materiálů, předvádění produktů a prezentace služeb, organizování a pořádání komerčních výstav, trhů a veletrhů a jiných přehlídek zboží a služeb komerčního charakteru, pronájem reklamních ploch, zpracování informací - sběr a vkládání dat, komerční informační činnost, obchodní administrativa, obchodní marketing, studie a průzkum trhu, poradenství v oboru zámečnictví z hlediska nabídek, výběru, vlastností, prodeje a cen; (41) organizování a pořádání vzdělávacích, kulturních, společenských, sportovních, soutěžních a jiných zábavních akcí, zajišťování a pořádání odborných kurzů, školení, přednášek, seminářů, konferencí, kolokvií, kongresů, workshopů, symposií, praktických výcviků, her, soutěží, jiných výukových akcí, lektorská činnost, organizování a pořádání výstav a jiných přehlídek nekomerčního charakteru, vzdělávání v rámci této třídy, vydavatelská činnost, publikační činnost, vydávání knih, časopisů a učebních textů v papírové i elektronické formě, výroba a tvorba audiovizuálních děl, tvorba a výroba audiovizuálních programů, reportáže, fotoreportáže, filmové reportáže, fotografování, zajišťování vstupenek.
- (511) 9, 16, 35, 41
(540)



- (111) **364697**
(220) 09.08.2017
(320) 09.08.2017
(442) 18.10.2017
(151) 24.01.2018
(730) **Locksmith Service s.r.o.**, Luční 857, Sokolov, 35601, CZ
(740) ZEMAN - podkrušnohorská patentová a známková kancelář, Mgr. Dita Fialová, Hradní 301/9, Loket, 35733
(210) O-541508
(510) (35) zprostředkování obchodu s nástroji otvírací techniky, klíči, zámky, bezpečnostních zařízení a zabezpečovacích systémů, internetový obchod s nástroji otvírací techniky, reklamní, propagační a inzertní činnost,

vydávání a šíření reklamních a propagačních materiálů, předvádění produktů a prezentace služeb, řízení obchodní společnosti, obchodní administrativa, vedení účetnictví, marketing, poradenství v oboru zámečnictví z hlediska nabídek, výběru, vlastností, prodeje a cen, poradenství v oboru mechanického a elektronického zabezpečování majetku z hlediska nabídek, výběru, vlastností, prodeje a cen; (37) opravy, servis a renovace klíčů, zámků a vložek, montáže a opravy bezpečnostních zámků, výměny zámků a vložek, stavba vložek zámků, montáže bezpečnostních dveří, montáže přídatných zámků, montáže bezpečnostního kování dveří, montáž a servis bezpečnostních zařízení a zabezpečovacích systémů, opravy a servis zámečnických výrobků a jejich příslušenství, instalace a opravy poplašných systémů (alarmů) proti vloupání, zámečnictví, ostatní zámečnické služby ve třídě 37; (40) výroba klíčů všeho druhu, zhotovování kopií klíčů k zámkům, zhotovování klíčů podle zámku, broušení, lisování klíčů, frézování, pokovování; (41) organizování a pořádání vzdělávacích akcí, zajišťování a pořádání odborných kurzů, školení, přednášek, seminářů, konferencí, kolokvií, kongresů, workshopů, symposií, praktických výcviků, jiných výukových akcí, lektorská činnost, organizování a pořádání výstav a jiných přehlídek nekomerčního charakteru, vydavatelská činnost, publikační činnost, vydávání knih, časopisů a učebních textů v papírové i elektronické formě; (42) projektování, projekce a stavba uzamykacích systémů, zpracování klíčového systému a klíčových plánů, zpracování odborných posudků, posudky na trezory; (45) zámečnictví (otevírání zámků všeho druhu), otevírání zámků automobilů, otevírání trezorů, poradenství v oblasti zabezpečení objektů a majetku.

(511) 35, 37, 40, 41, 42, 45

(540)



(111) **364698**

(220) 10.08.2017

(320) 10.08.2017

(442) 18.10.2017

(511) 24.01.2018

(730) **H-REKULTIVACE, a.s.**, Černovice 226, Chomutov, 43001, CZ

(210) O-541538

(510) (44) zemědělské, zahradnické a lesnické služby.

(511) 44

(540)



ROBOTIKA 4.0

(111) **364699**

(220) 10.08.2017

(320) 10.08.2017

(442) 18.10.2017

(511) 24.01.2018

(730) **PK Academy, s.r.o.**, Vlárská 6, Bratislava, 83101, SK

(740) Ing. Róbert Porubčan, Puškinova 19, Ivanka pri Dunaji, 90028

(210) O-541551

(510) (16) tiskoviny (formuláře), tištěné publikace, příručky, letáky, prospekty, knihy, brožury, fotografie (tiskoviny), alba, pohlednice, grafické zobrazení, ročenky, kalendáře, mapy, katalogy, oznámení (papírenské zboží), archy papíru, obaly (papírenské zboží), obálky na dokumenty

(papírenské zboží), spisové obaly (papírenské zboží), desky na spisy, pořadače, šanony (na volné listy), pořadače (kancelářské potřeby), zásuvky na spisy, kancelářské kuličky, psací potřeby, pera (kancelářské potřeby), psací soupravy (papírenské zboží), obaly na doklady, podložky na psaní, papírové nebo lepenkové poutače, časopisy (periodika), noviny, periodika, papírové nebo lepenkové vývěsní tabule, plakáty, reklamní tabule z papíru nebo lepenky, časové rozvrhy (tiskoviny), útržkové bloky, listky, papírové zástavy a praporky, papírové a lepenkové reklamní materiály na rozšiřování, papírové nebo lepenkové etikety, lepenkové nebo papírové krabice, papír, karton, lepenka, papírové ubrusy, papírové ubrusky (prostírání), stolní prostírání z papíru, papírové nebo plastové sáčky a tašky nabalení, samolepky pro domácnost a kancelářské použití, lepicí pásky pro kancelářské použití nebo pro domácnost, obtisky, papírenské zboží, razítka, pečeti, sešity, kancelářské potřeby kromě nábytku, stojany na fotografie, knihařské potřeby, kopírovací papír (papírenské zboží), tužky, mechanické tužky, grafické znaky, dopisní papír, záložky do knih, poznámkové sešity, balicí papír, pouzdra na pera, penály, seznamy, šablony (kancelářské potřeby), tiskoviny, brožované knihy, papírové kapesníky, pastelky, balicí plastové fólie, pouzdra na razítka, lepenkové nebo papírové obaly na láhve, papírové podložky pod sklenice, obaly na soupravy psacích potřeb, oběžníky, ozdobné papírové mašle; (35) analýzy nákladů, poradenství při organizování a řízení obchodní činnosti, pomoc při řízení obchodní činnosti, poradenství při řízení podniků, odborné obchodní nebo podnikatelské poradenství, obchodní nebo podnikatelský výzkum, obchodní odhady, maloobchodní a velkoobchodní služby s výrobky uvedenými ve třídě 16 tohoto seznamu, služby srovnávání cen, rozšiřování reklamních materiálů zákazníkům (letáky, prospekty, tiskoviny, vzorky), vztahy s veřejností (public relations), reklama, rozšiřování reklamních sdělení, on line reklama na počítačové komunikační síti, pronájem reklamního času v komunikačních médiích, grafická úprava tiskovin pro reklamní účely, navrhování reklamních materiálů, vydávání reklamních textů, nábor zaměstnanců, přehled tisku (výstřížková služba), zásilkové reklamní služby, marketing, průzkum trhu, telemarketingové služby, průzkum trhu, pořádání obchodních nebo reklamních výstav, pořádání obchodních nebo reklamních veletrhů, lepení plakátů, pronájem reklamních ploch, pronájem reklamních materiálů, rozhlasová reklama, televizní reklama, tvorba reklamních filmů, vyhledávání informací v počítačových souborech (pro třetí osoby), poskytování obchodních nebo podnikatelských informací, poskytování obchodních nebo podnikatelských kontaktních informací, správa počítačových souborů, administrativní zpracování obchodních objednávek, sbírání údajů do počítačových databází, seřazování údajů v počítačových databázích, obchodní nebo podnikové audity (revize účtů), odborné posudky efektivit podniků, komerční informační kanceláře, subdavatelské služby (obchodní služby), vyhledávání sponzorů, vyjednávání a uzavírání obchodních transakcí pro třetí osoby, obchodní management pro poskytovatele služeb na volné noze, aktualizování reklamních materiálů, hospodářské (ekonomické) prognózy, obchodní nebo podnikatelský průzkum, průzkum veřejného mínění, zpracování textů, poradenství při řízení podniků, personální poradenství, psaní reklamních textů, sestavování statistik, psaní životopisů (pro třetí osoby), poskytování rad a informací o uvedených službách prostřednictvím komunikačních médií, elektronické pošty, SMS zpráv, počítačových sítí a internetu nebo verbálně; (41) akademie (vzdělávání), vzdělávání, školení, online poskytování elektronických publikací (bez možnosti kopírování), korespondenční vzdělávací kurzy, vyučování, individuální výuka, odborná rekvifikace, koučování (školení), zkoušení, přezkušování (pedagogická činnost), praktický výcvik (ukázky), organizování a vedení seminářů, organizování a vedení symposií, organizování a vedení konferencí, organizování a vedení kongresů, organizování a vedení kolokvií, vydávání knih, online vydávání elektronických knih a časopisů, elektronická ediční činnost v malém (DTP služby), psaní textů (kromě reklamních), vydávání textů (kromě reklamních), zalamování textů (nikoliv pro reklamní účely), informace o výchově a vzdělávání, organizování představení (manažerské služby), organizování vědomostních nebo zábavných soutěží, překladatelské služby, on line poskytování videozáznamů (bez možnosti kopírování), fotografické reportáže, půjčování zvukových nahrávek, produkce filmů (ne reklamních), tvorba rozhlasových a televizních programů, půjčování kinematografických filmů, půjčovny knih (knihovny), organizování kulturních nebo vzdělávacích výstav, nahrávací studia (služby), nahrávání videopásek, plánování a organizování večírků, poradenství při volbě povolání (v oblasti výchovy a vzdělávání), poskytování zařízení k odpočinku a rekreaci, výchovné zábavné klubové služby, informace o možnostech zábavy, pořádání sportovních soutěží, informace o možnostech rekreace, pořádání loterií, poskytování rad a

informací o uvedených službách prostřednictvím komunikačních médií, elektronické pošty, SMS, počítačových sítí a internetu nebo verbálně.

(511) 16, 35, 41

(540)

Přeskoč své hranice

(111) **364700**

(220) 11.08.2017

(320) 11.08.2017

(442) 18.10.2017

(151) 24.01.2018

(730) **MD-FILTER s. r. o.**, Soukenická 2082/7, Praha 1, Nové Město, 11000, CZ

(740) Advokátní kancelář CINK a partneři, s. r. o., Mgr. Ing. Pavel Cink, Veleslavínova 363/33, Plzeň, Vnitřní Město, 30100

(210) O-541582

(591) Barevná

(510) (7) olejové filtry, filtry (elektrické), vložky do filtračních zařízení, vzduchové filtry k mechanickým účelům, bubnové filtry, palivové filtry, filtry do motorů, filtry (části strojů), filtry pohonných hmot, tukové filtry (části strojů), filtry na plyny (stroje), filtry pro spalovací motory, olejové filtry do motorů, filtry jako součásti strojů, filtry jako součásti motorů, olejové filtry (části strojů), vzduchové filtry na motory, vzduchové filtry do automobilových motorů, filtry [části strojů nebo motorů], palivové filtry pro motory vozidel, vzduchové filtry do motocyklových motorů, čističe vzduchu (vzduchové filtry) do motorů, filtry na čištění ochlazovacího vzduchu (pro motory), filtry na horké plyny do spalovacích motorů, membránové filtry k použití jako části strojů, prachové filtry do vysavačů; (11) vzduchové filtry, klimatizační filtry, vodní filtry, klimatizační vzduchové filtry (klimatizace vzduchu), filtrační zařízení pro vodovodní rozvodné instalace, elektrické filtry do klimatizace, filtry na čištění vzduchu, centrální klimatizační zařízení, filtry používané s klimatizačními přístroji, klimatizační zařízení, vzduchová klimatizační zařízení, zařízení na filtraci vzduchu, filtrační zařízení (voda), filtry pro průmyslová zařízení, vodní filtry pro průmyslové účely, vzduchové filtry pro průmyslové účely, filtry do odsávacích vzduchu, filtry na pitnou vodu, filtry používané do ventilačních zařízení, vzduchové filtry pro klimatizační jednotky, zařízení na odsávání vzduchu, elektrostatické vzduchové filtry, vzduchové filtry pro domácnost; (37) instalace klimatizačních zařízení, instalace vzduchových filtrů, poskytování informací vztahujících se k opravám nebo údržbě klimatizačních přístrojů, opravy vzduchových filtrů a jejich částí, opravy filtrů pro stroje nebo motory, opravy vzduchových filtrů; (42) konzultace vztahující se k filtrační technologii, testování filtrů.

(511) 7, 11, 37, 42

(540)



(111) **364701**

(220) 14.08.2017

(320) 14.08.2017

(442) 18.10.2017

(151) 24.01.2018

(730) **TIPSPORT a.s.**, Politických vězňů 156/21, Beroun, Centrum, 26601, CZ

(210) O-541607

(510) (35) inzertní, reklamní, propagační činnost, vydávání reklamních textů, provozování reklamních ploch, reklamních bannerů, reklamních balonů, reklamních klipů, marketing k provozování hazardních her; (41) provozování a organizování hazardních her v souladu s obecně závaznými právními předpisy prostřednictvím poboček sázkové kanceláře a dalších smluvně zavázaných prodejních míst a na internetu, hraní o peníze, informace o možnostech rozptýlení, informace o možnostech zábavy, pořádání hazardních her, zábava, pobavení, prodej losů.

(511) 35, 41

(540)

STÍRACÍ VISAČKA

(111) **364702**

(220) 14.08.2017

(320) 14.08.2017

(442) 18.10.2017

(151) 24.01.2018

(730) **TIPSPORT a.s.**, Politických vězňů 156/21, Beroun, Centrum, 26601, CZ

(210) O-541608

(591) Barevná

(510) (35) inzertní, reklamní, propagační činnost, vydávání reklamních textů, provozování reklamních ploch, reklamních bannerů, reklamních balonů, reklamních klipů, marketing k provozování hazardních her; (41) provozování a organizování hazardních her v souladu s obecně závaznými právními předpisy prostřednictvím poboček sázkové kanceláře a dalších smluvně zavázaných prodejních míst a na internetu, hraní o peníze, informace o možnostech rozptýlení, informace o možnostech zábavy, pořádání hazardních her, zábava, pobavení, prodej losů.

(511) 35, 41

(540)



(111) **364703**

(220) 14.08.2017

(320) 14.08.2017

(442) 18.10.2017

(151) 24.01.2018

(730) **TIPSPORT a.s.**, Politických vězňů 156/21, Beroun, Centrum, 26601, CZ

(210) O-541609

(591) Barevná

(510) (35) inzertní, reklamní, propagační činnost, vydávání reklamních textů, provozování reklamních ploch, reklamních bannerů, reklamních balonů, reklamních klipů, marketing k provozování hazardních her; (41) provozování a organizování hazardních her v souladu s obecně závaznými právními předpisy prostřednictvím poboček sázkové kanceláře a dalších smluvně zavázaných prodejních míst a na internetu, hraní o peníze, informace o možnostech rozptýlení, informace o možnostech zábavy, pořádání hazardních her, zábava, pobavení, prodej losů.

(511) 35, 41

(540)



(540)



- (111) **364704**
 (220) 14.08.2017
 (320) 14.08.2017
 (442) 18.10.2017
 (151) 24.01.2018
 (730) **TIPSPORT a.s.**, Politických vězňů 156/21, Beroun, Centrum, 26601, CZ
 (210) O-541610
 (591) Barevná
 (510) (35) inzertní, reklamní, propagační činnost, vydávání reklamních textů, provozování reklamních ploch, reklamních bannerů, reklamních balonů, reklamních klipů, marketing k provozování hazardních her; (41) provozování a organizování hazardních her v souladu s obecně závaznými právními předpisy prostřednictvím poboček sázkové kanceláře a dalších smluvně zavázaných prodejních míst a na internetu, hraní o peníze, informace o možnostech rozptýlení, informace o možnostech zábavy, pořádání hazardních her, zábava, pobavení, prodej losů.

- (111) **364706**
 (220) 14.08.2017
 (320) 14.08.2017
 (442) 18.10.2017
 (151) 24.01.2018
 (730) **TIPSPORT a.s.**, Politických vězňů 156/21, Beroun, Centrum, 26601, CZ
 (210) O-541612
 (591) Barevná
 (510) (35) inzertní, reklamní, propagační činnost, vydávání reklamních textů, provozování reklamních ploch, reklamních bannerů, reklamních balonů, reklamních klipů, marketing k provozování hazardních her; (41) provozování a organizování hazardních her v souladu s obecně závaznými právními předpisy prostřednictvím poboček sázkové kanceláře a dalších smluvně zavázaných prodejních míst a na internetu, hraní o peníze, informace o možnostech rozptýlení, informace o možnostech zábavy, pořádání hazardních her, zábava, pobavení, prodej losů.

(511) 35, 41
 (540)

(511) 35, 41
 (540)



- (111) **364705**
 (220) 14.08.2017
 (320) 14.08.2017
 (442) 18.10.2017
 (151) 24.01.2018
 (730) **TIPSPORT a.s.**, Politických vězňů 156/21, Beroun, Centrum, 26601, CZ
 (210) O-541611
 (591) Barevná
 (510) (35) inzertní, reklamní, propagační činnost, vydávání reklamních textů, provozování reklamních ploch, reklamních bannerů, reklamních balonů, reklamních klipů, marketing k provozování hazardních her; (41) provozování a organizování hazardních her v souladu s obecně závaznými právními předpisy prostřednictvím poboček sázkové kanceláře a dalších smluvně zavázaných prodejních míst a na internetu, hraní o peníze, informace o možnostech rozptýlení, informace o možnostech zábavy, pořádání hazardních her, zábava, pobavení, prodej losů.

- (111) **364707**
 (220) 14.08.2017
 (320) 14.08.2017
 (442) 18.10.2017
 (151) 24.01.2018
 (730) **Biskupová Denisa**, Bělotín č. p. 280, Bělotín, 75364, CZ
 (740) Radomír Pivoda, advokátní kancelář, Mgr. Radomír Pivoda, Jugoslávská 620/29, Praha 2, Vinohrady, 12000
 (210) O-541613
 (591) Barevná
 (510) (25) obuv, oděvy, pokrývky hlavy; (35) obchodní analýzy, průzkum a informační služby, obchodní informace pro spotřebitele, pomoc v obchodní a podnikatelské činnosti, management a administrativní služby, reklama, marketing a propagační služby, reklamní, marketingové a propagační služby; (41) překladatelské a tlumočnické služby, služby v oblasti vzdělávání, zábavy a sportu, výchova, vzdělávání, zábava a sportovní činnost, vydavatelská činnost a zpravodajství.

(511) 35, 41

(511) 25, 35, 41

(540)



DB ANGEL PRODUCTION

(111) **364708**

(220) 15.08.2017

(320) 15.08.2017

(442) 18.10.2017

(151) 24.01.2018

(730) **Espresso Professional, s.r.o.**, Vorařská 2075/6, Praha 4, Modřany, 14300, CZ

(740) Jiří Effmert, Družstevní 1424/12, Říčany, 25101

(210) O-541642

(591) Barevná

(510) (29) maso, ryby, drůbež, zvěřina, měkkýši a korýši (vyjma živých) a výrobky z masa, ryb, drůbeže, zvěřiny, měkkýšů a korýšů a ostatních plodů moře, masové výtažky, konzervy a polokonzervy z masa, ryb, drůbeže, zvěřiny, měkkýšů a korýšů a ostatních plodů moře, uzeniny, sušené a vařené ovoce a plody, zelenina naložená včetně bambusových výhonků, konzervované houby, upravené sladké brambory, naložená ptačí vajíčka, naložené byliny (vyjma pro léčebné účely), konzervované maso, naložené maso, jiné masové výrobky, jako např. husí a kachní krev a játra, sádlo včetně sádlu s přísadami, masové výtažky, masové náplně a směsi pro přípravu jídel, včetně instantních, masové pomazánky, huspeniny a pasty, jídla v sáčku (skládající se z uvedených výrobků), hotová jídla nebo polotovary a pomazánky, skládající se převážně z uvedeného zboží, hotová jídla chlazená, mražená, sterilovaná, ovocné a zeleninové saláty, polévky a omáčky masové, zeleninové, chlazené, mražené, instantní, koncentrované, konzervované i polokonzervované; (30) káva, nápoje z kávy, čaj, nápoje z čaje, kakao, nápoje z kakaa, cukr, rýže, tapioka, ságo, kávové náhražky, mlynářské výrobky spadající do této třídy, mouka a obilní přípravky, kroupy, krupky, krupička, müsli výrobky, obilné, ovesné a kukuřičné vločky i jejich směsi, kaše, pohanka, špalda, mouky, moučné směsi a moučné výrobky všech druhů, výrobky z obilovin, z olejin, ze semen, z rýže a z kukuřice, směsi z celozrnných obilnin, z luštěnin, z olejin fortifikované rostlinnými a/nebo minerálními látkami, vitamíny a s přísadou všech speciálních ingrediencí pro další zpracování, pekárenské výrobky k dopečení, polotovary těstářenských, pekárenských a cukrářských výrobků, dortová a cukrářská těsta, sladké náplně a polevy ve formě práškových směsí, těstářenské suroviny, těstářenské výrobky, extrudované a expandované výrobky na bázi obilovin, sóji, rýže a kukuřice, obalová pouzdra z mouky a odpad ze zpracovaného obilného zrna pro humánní použití, pekárenské výrobky plněné, těsta, těstoviny, nudle, instantní nudle, chléb, chléb toastový, večky, toasty, bagety a pizzy, chlebičky a taštičky obložené, jakož i plněné masem, sýrem, vejci a/nebo zeleninou, pečivo z kvasného, listového a lineckého těsta, koláče, buchty, bábovky, koblihy, livance, záviny, oplatky a jemné pečivo, ostatní pekárenské výrobky spadající do této třídy, sušenky, suchary, keksy, medovník, perník, výrobky z obilovin, z olejin, ze semen a z kukuřice, mouka jako dělicí produkt pro pekárenské a těstářenské výrobky, bobtnavá mouka, sójová mouka, slad pro lidskou spotřebu, sladové moučky pražené a karamelizované, včetně jejich extraktů, pečivo trvanlivé sladké i slané, jemné pečivo a cukrovinky, želé ovocné (cukrovinky), čokoláda a pekárenské výrobky obsahující čokoládu, nápoje z čokolády, čokoládové pasty, čokoládové pomazánky, čokoládové náplně do pečiva, cukrářské výrobky, dorty včetně mražených, zmrzlina, mražené krémy na bázi mléka, med, sirup z melasy, kvasnice, prášky do pečiva, sůl, hořčice, ocet, chuťové omáčky, majonézy, kečupy, koření, led na chlazení, vše vyráběné a pěstované v souladu s předpisy o ekologickém zemědělství, bezlepkové výrobky, obilniny připravené pro osobní konzumaci, obilniny k snídani a

ochucené obilniny s obsahem lepku i bezlepkové, připravené z ovsa, kukuřice, pšenice, žita, ječmene, jáhel, pohanky, sóji, rýže a ochucené medem, kakaem, skořicí, ořechy, oříšky, mandlemi, cukrem, čokoládou, ovocem, zeleninou, luštěninami, houbami, syrovátkovým proteinem, kokosovým mlékem, rýžovým mlékem, sójovým mlékem, sušeným kravským mlékem, těstoviny, koření směsi, asijské nudlové výrobky, nudlová jídla s omáčkou, sushi, jarní závitky, rýže; (35) akviziční, marketingová, propagační, reklamní, informačně - obchodní a inzertní činnost pro shora uvedené zboží ve třídách 29, 30, 31, distribuce zboží z výše uvedených tříd 29, 30, 31 k reklamním účelům, internetový obchod s tímto zbožím ze shora uvedených tříd 29, 30, 31.

(511) 29, 30, 35

(540)



(111) **364709**

(220) 16.08.2017

(320) 16.08.2017

(442) 18.10.2017

(151) 24.01.2018

(730) **Đurinda Martin PharmDr.**, Hradská 144, Bratislava, 82107, SK

(740) Mgr. Roman Fojtášek advokát, Vinohradská 343/6, Praha 2, Vinohrady, 12000

(210) O-541658

(510) (9) přístroje na nahrávání, přenos a reprodukci zvuku a obrazu, magnetická média, záznamové disky, kompaktní disky, disky DVD a ostatní nosiče digitálních záznamů, gramofonové desky, diapozitivy, exponované filmy, nosiče záznamů s nahranými audio a/nebo audiovizuálními programy, nahrané optické disky, audiovizuální díla zaznamenaná v digitální podobě, hudební díla zaznamenaná na nosičích dat, informace, data, databáze a jiné informační produkty zaznamenané na nosičích dat a v elektronických, datových, informačních, počítačových a komunikačních sítích, multimediální softwarové aplikace (stahovatelné); (14) bižuterie, šperky, náušnice, náramky (šperky), přívěsky (šperky), řetízkové (šperky), prsteny (šperky), piercing (šperky), odznaky z drahých kovů; (16) tiskoviny, prospekty, katalogy, booklety, knihy, časopisy (periodika), fotografie, plakáty, kalendáře, samolepky (papírnické výrobky), obtisky, podpisové karty (papírnické výrobky), obaly (papírnické výrobky), papírové tašky na balení, umělecké, ozdobné a propagační předměty z papíru; (25) oblečení, obuv, pokrývky hlavy, šály, rukavice; (26) odznaky na oděvy s výjimkou odznaků z drahých kovů; (32) pivo, minerální a syčené vody a jiné nealkoholické nápoje, ovocné nápoje a ovocné šťávy, sirupy a jiné přípravky na výrobu nápojů; (33) alkoholické nápoje (vyjma piva); (35) reklama, poskytování komerčních nebo reklamních informací, poskytování komerčních nebo reklamních informačních produktů, poskytování komerčních multimediálních informací, komerční vyhledávací služby prostřednictvím internetu; (38) šíření audio- nebo audiovizuálních děl prostřednictvím informační nebo datové, nebo elektronické, nebo komunikační, nebo telekomunikační, nebo počítačové sítě, zejména internetu; (41) agenturní činnost v oblasti kultury, organizování a uspořádávání koncertů, uměleckých soutěží a jiných hudebních vystoupení, organizování kulturních akcí, vzdělávací a zábavní služby, výroba uměleckých programů, výroba audiovizuálních programů, výroba hudebních děl, výroba audiovizuálních děl, tvorba televizních a audiovizuálních programů, nahrávání zvukových nebo obrazovo-zvukových záznamů na nosiče dat, organizování společenských a kulturních akcí, koncertní služby, živá vystoupení, vydávání audio- a/nebo audiovizuálních záznamů a uměleckých děl v oblasti hudby na všech druzích nosičů.

(511) 9, 14, 16, 25, 26, 32, 33, 35, 38, 41

(540)

TUBLATANKA

- (111) **364710**
(220) 16.08.2017
(320) 16.08.2017
(442) 18.10.2017
(151) 24.01.2018
(730) **Imperial Karlovy Vary a.s.**, U Imperialu 7/31, Karlovy Vary, 36001, CZ
(740) Ing. Jiří Střelák, patentový zástupce, Šumberova 42, Praha 6, 16200
(210) O-541662
(510) (21) sklo, keramika a porcelán v surovém nebo opracovaném stavu spadající do této třídy, nádobí - sklenice, talíře, hrncečky, mísy a misky, formy ze skla, keramiky a porcelánu apod., sklo, keramika a porcelán pro hotelový/restaurační provoz, nádoby tepelně-izolační, sklo, keramika a porcelán dekorativní, nádoby pro domácnost, kuchyň a restaurační provoz - hrnce a potřeby na vaření, formy, barmanské, kavárenské a restaurační potřeby spadající do této třídy, náčiní pro domácnost a kuchyň spadající do této třídy, nástroje pro čištění a úklid; (25) oděvy a oděvní doplňky všeho druhu spadající do této třídy, obuv všeho druhu spadající do této třídy; (35) reklamní a marketingová činnost, obchodní zprostředkovatelské služby, elektronický obchod s výše uvedenými výrobky ve třídách 21 a 25, zprostředkování v oblasti obchodu s výše uvedenými výrobky ve třídách 21 a 25, průzkum trhu, pronájem reklamních ploch, předvádění zboží, distribuce zboží k reklamním účelům, obchodní zastoupení, činnost podnikatelských, organizačních a ekonomických poradců, pronájem prodejních automatů, automatizované zpracování dat; (36) realitní služby, správa a pronájem nemovitostí a prostor k podnikání, směnárenské služby, finanční služby - služby finančních poradců, zprostředkování pojištění; (39) dopravní a cestovní služby, přeprava osob a zboží, taxislužba, doručovací a kurýrní služby, služby cestovní kanceláře spadající do této třídy, organizování cest, výletů a exkurzí, cestovní rezervace, doprovod turistů, poskytování cestovních a dopravních informací, provoz a pronájem dopravních prostředků všeho druhu, provoz dopravních cest, provoz parkovacích ploch a garáží, doručování, skladování a balení zboží; (41) překladatelské služby, pořádání a organizování kulturních, společenských, zábavních nebo sportovních akcí, provoz heren, kasin a společensko-kulturních zařízení, klubů apod., zábavní činnost všeho druhu, sázkové hry, pořádání soutěží a her, provoz sportovních a tělovýchovných zařízení, provoz relaxačních, rekondičních a regeneračních zařízení v rámci této třídy, provoz fitness, pronájem sportovního vybavení, provoz sportovních klubů, vzdělávací a školící služby, provoz vzdělávacích a školících zařízení, umělecká, filmová a hudební produkce, pronájem zvukových a zvukově-obrazových záznamů, pořádání kulturních, filmových a hudebních akcí apod., pronájem filmové, televizní a hudební techniky, informační služby v oblasti sportu, turistiky, kultury a zábavy; (43) služby ubytovací - provoz hotelů, penzionů a jiných ubytovacích zařízení, rezervace ubytování, poskytování informací o ubytování a stravování, služby hostinské - provoz restaurací, kaváren, vináren, barů, cukráren a zařízení rychlého stravování, samoobslužných stravovacích zařízení, cateringové služby - zásobování potravinami a skladování potravin na zakázku, pořádání rautů; (44) lékařské a zdravotní služby, zdravotní péče poradenská, ošetřovatelská, diagnostická, preventivní a léčebná, provoz lékařských a zdravotních zařízení, komplexní lázeňské služby, provoz lázní, provoz sauny, provoz solária, provoz sanatorií a zotavoven, rehabilitační služby, balneoterapie, masáže, provoz salónů krásy, služby kadernické, holičské a kosmetické, manikúra, pedikúra apod.
(511) 21, 25, 35, 36, 39, 41, 43, 44
(540)



- (111) **364711**
(220) 17.08.2017
(320) 17.08.2017
(442) 18.10.2017
(151) 24.01.2018

- (730) **Brunetti design s.r.o.**, Roztylská 1860/1, Praha 4, Chodov, 14800, CZ
(210) O-541670
(510) (20) nábytek; (36) služby v oblasti nemovitostí; (37) stavebnictví, stavitelství, opravy v oblasti nábytku, opravy staveb; (42) interiérová výzdoba, architektura, návrhářství, návrhářské služby v oblasti obytných nemovitostí, design nábytku, stavební design, grafický design, technický design, architektonický design, umělecký design, projektování hostinství (design), projektování nástaveb (design), komerční umělecký design, projektování restaurací (design), navrhování barů (design), projektování obchodů (design), design (grafické umění), navrhování (průmyslový design), design nových výrobků, navrhování koupelen (design), design průmyslových výrobků, projektování budov (design), průmyslový design (umělecký), navrhování kuchyní (design), plánování (design) kanceláří, design obchodních interiérů, design uměleckých děl, služby architektonického designu, architektonický design exteriérových dekorací, navrhování (design) skladovacích systémů, průmyslový a grafický design, architektonický design interiérových dekorací, výzkum v oblasti designu, projektování mnohaposchodových kancelářských budov (design), služby v oblasti ilustrace (design), služby v oblasti stavebního designu, poradenství v oblasti interiérového designu, služby v oblasti kuchyňského designu, technologické služby týkající se designu, poradenství v oboru lodní designu, technologické služby v oblasti designu, poradenství v oblasti technologického designu, služby v oblasti komerčního designu, služby v oblasti designu koupelen, poradenské služby v oblasti interiérového designu, konzultační služby v oblasti interiérového designu, konzultační služby vztahující se k designu, služby designu a tvorby webových stránek, služby v oblasti inženýrského průmyslového designu, konzultace vztahující se k designu obalů, poradenské služby v oblasti stavebního designu, technické odhady vztahující se k designu, služby architektonického designu související s výstavami, služby v oblasti designu interiérů a exteriérů, poradenské služby vztahující se k technickému designu, poskytování informací vztahujících se k průmyslovému designu, příprava zpráv vztahujících se k uměleckému designu, služby v oblasti interiérového designu pro butiky.
(511) 20, 36, 37, 42
(540)

Brunetti design

- (111) **364712**
(220) 17.08.2017
(320) 17.08.2017
(442) 18.10.2017
(151) 24.01.2018
(730) **Brunetti design s.r.o.**, Roztylská 1860/1, Praha 4, Chodov, 14800, CZ
(210) O-541671
(510) (20) nábytek, interiérový nábytek; (36) služby v oblasti nemovitostí; (37) stavebnictví, stavebnictví, stavitelství, stavebnictví a opravy v oblasti nábytku, developerské služby (stavebnictví), poradenské služby ve stavebnictví, informace v oblasti stavebnictví, informace týkající se stavebnictví, služby v oblasti stavebnictví, poradenství vztahující se ke stavebnictví, vybavení interiérů kanceláří, stavby bytových interiérů, rekonstrukce interiérů budov; (42) návrhy kuchyní, stavebnictví, poradenství v oboru stavebnictví, architektura, architektonické služby, architektonické poradenství, architektonický design, služby interiérové architektury, architektonické služby pro přípravu architektonických plánů, služby architektonického designu, konzultace v oboru architektury, poradenství v oblasti architektury, interiérová výzdoba, navrhování interiéru budov, návrh zařízení interiérů, navrhování interiérů obchodů, návrhy interiérů prodejen, navrhování interiérů budov, stavební design, grafický design, umělecký design, projektování hostinství (design), projektování nástaveb (design), komerční umělecký design, projektování restaurací (design), navrhování barů (design), projektování obchodů (design), design (grafické umění), navrhování (průmyslový design), design nových výrobků, design průmyslových výrobků, navrhování koupelen (design), projektování budov (design), průmyslový design (umělecký), navrhování kuchyní (design), design obchodních interiérů, plánování (design) kanceláří, design uměleckých děl, design kontrolovaných environmentálních budov, architektonický design exteriérových dekorací, architektonický design interiérových dekorací, návrhy (design) pro maloobchod, výzkum v oblasti designu, projektování mnohaposchodových kancelářských budov (design), služby v oblasti ilustrace (design), architektonický design pro urbanistické plánování, technické konzultace v oblasti designu, služby v oblasti stavebního designu, poradenství v oblasti interiérového designu, příprava zpráv z oblasti designu, poradenství v oboru lodní designu, technologické služby

týkající se designu, technologické služby v oblasti designu, poradenství v oblasti technologického designu, služby v oblasti designu koupelen, poradenské služby v oblasti interiérového designu, konzultační služby v oblasti interiérového designu, konzultační služby vztahující se k designu, služby v oblasti designu na zakázku, poradenské služby v oblasti průmyslovému designu, služby v oblasti designu obchodních značek, služby architektonického designu v oboru dopravy, konzultace vztahující se k designu obalů, poradenské služby v oblasti stavebního designu, technické odhady vztahující se k designu, služby architektonického designu související s výstavami, příprava designových parametrů na vizuální zobrazení, technologické služby a s nimi spojený design, služby v oblasti designu interiérů a exteriérů, poradenské služby vztahující se k technickému designu, příprava zpráv vztahujících se k uměleckému designu, služby v oblasti interiérového designu pro butiky.

(511) 20, 36, 37, 42
(540)



(111) **364713**
(220) 17.08.2017
(320) 17.08.2017
(442) 18.10.2017
(151) 24.01.2018
(730) **ZOHIR s. r. o.**, Žižkova 139, Bakov nad Jizerou, 29401, CZ
(210) O-541676
(510) (25) oblečení pro volný čas a sport, speciální oděvy pro vystoupení (kostýmy), obuv pro sport a volný čas, funkční textil; (38) pravidelná komunikace na sociálních sítích, komunikační služby poskytované přes internet, streaming zvukového a vizuálního materiálu na internetu; (41) vzdělávací informace, služby vzdělávací agentury v oblasti zdravého životního stylu a tělovýchovy, organizování sportovních aktivit a jejich výuka, volnočasové aktivity, pořádání soutěží, a exhibicí a festivalů, vedení sportovních kroužků a kurzů, nahrávání audio a video materiálů, natáčení spotů a filmů.
(511) 25, 38, 41
(540)



(111) **364714**
(220) 17.08.2017
(320) 17.08.2017
(442) 18.10.2017
(151) 24.01.2018
(730) **České dráhy, a. s.**, Nábřeží Ludvíka Svobody 1222, Praha 1 - Nové Město, 11015, CZ
(210) O-541680
(510) (35) propagační činnost a reklama v činnostech souvisejících s provozováním dopravy; (39) doprava; (41) vzdělávání, školení, zábava.
(511) 35, 39, 41
(540)

Šumavské léto s párou

(111) **364715**
(220) 17.08.2017
(320) 17.08.2017
(442) 18.10.2017
(151) 24.01.2018
(730) **České dráhy, a. s.**, Nábřeží Ludvíka Svobody 1222, Praha 1 - Nové Město, 11015, CZ
(210) O-541681
(510) (35) propagační činnost a reklama v činnostech souvisejících s provozováním dopravy; (39) doprava; (41) vzdělávání, školení, zábava.
(511) 35, 39, 41
(540)

Léto s párou na Šumavě

(111) **364716**
(220) 17.08.2017
(320) 17.08.2017
(442) 18.10.2017
(151) 24.01.2018
(730) **České dráhy, a. s.**, Nábřeží Ludvíka Svobody 1222, Praha 1 - Nové Město, 11015, CZ
(210) O-541682
(510) (35) propagační činnost a reklama v činnostech souvisejících s provozováním dopravy; (39) doprava; (41) vzdělávání, školení, zábava.
(511) 35, 39, 41
(540)

Šumavské vlakobraní

(111) **364717**
(220) 17.08.2017
(320) 17.08.2017
(442) 18.10.2017
(151) 24.01.2018
(730) **ANO spořitelní družstvo**, Rohanské nábřeží 671/15, Praha 8 - Karlín, 18600, CZ
(210) O-541693
(510) (36) analýzy finanční, bankovní, bankovní - finanční operace, bankovní - finanční transakce, měnové operace a měnové služby, služby úvěrových bank, clearing (zúčtování vzájemných pohledávek a závazků - bezhotovostní operace), domácí bankovní služby (homebanking), elektronický převod kapitálu, poskytování finančních informací, finanční odhady a oceňování, finanční poradenství, finanční řízení, finanční služby, záruky, garance, kauce, poskytování informací o pojištění, investování kapitálu, kanceláře pro inkasování pohledávek, kapitálové investice, konzultační služby finanční, koupě na splátky (financování), služby kreditních karet, vydávání kreditních karet, financování nákupu na splátky (leasing), obchodování s nemovitostmi, směňování peněz, platební převody vykonávané elektronicky, financování půjček, půjčky zástavní, služby spořitelny, správa majetku, služby úvěrových karet, služby úvěrových ústavů, zúčtovací banky (provádějící bezhotovostní operace).
(511) 36
(540)

MILIO spořitelní družstvo

(111) **364718**
(220) 17.08.2017
(320) 17.08.2017
(442) 18.10.2017
(151) 24.01.2018
(730) **ANO spořitelní družstvo**, Rohanské nábřeží 671/15, Praha 8 - Karlín, 18600, CZ
(210) O-541694
(510) (36) analýzy finanční, bankovní, bankovní - finanční operace, bankovní - finanční transakce, měnové operace a měnové služby, služby úvěrových bank, clearing (zúčtování vzájemných pohledávek a závazků - bezhotovostní operace), domácí bankovní služby (homebanking), elektronický převod kapitálu, poskytování finančních informací, finanční odhady a oceňování, finanční poradenství, finanční řízení, finanční služby, záruky, garance, kauce, poskytování informací o pojištění, investování kapitálu, kanceláře pro inkasování pohledávek,

kapitálové investice, konzultační služby finanční, koupě na splátky (financování), služby kreditních karet, vydávání kreditních karet, financování nákupu na splátky (leasing), obchodování s nemovitostmi, směňování peněz, platební převody vykonávané elektronicky, financování půjček, půjčky zástavní, služby spořitelny, správa majetku, služby úvěrových karet, služby úvěrových ústavů, zúčtovací banky (provádějí bezhotovostní operace).

(511) 36

(540)

VITA spořitelni družstvo

(111) **364719**

(220) 18.08.2017

(320) 18.08.2017

(442) 18.10.2017

(151) 24.01.2018

(730) **Memsources a.s.**, Spálená 108/51, Praha 1, Nové Město, 11000, CZ

(740) Allen & Overy (Czech Republic) LLP, organizační složka, Mgr. Jakub Čech LL.M., V celnici 1031/4, Praha 1, Nové Město, 11000

(210) O-541715

(510) (41) překladatelské a tlumočnické služby; (42) software jako služba (SaaS), cloud computing, elektronické ukládání a zálohování dat, konzultační, poradenské a informační služby v oblasti informačních technologií, počítačové programování, pronájem počítačového softwaru, tvorba software (počítačových programů).

(511) 41, 42

(540)

ROBOTRANSLATOR

(111) **364720**

(220) 20.08.2017

(320) 20.08.2017

(442) 18.10.2017

(151) 24.01.2018

(730) **Mlčochová Kristýna Ing.**, U Mlýnského rybníka 115, Praha 4, Šeberov, 14900, CZ

(210) O-541728

(510) (43) služby v oblasti pohostinství (ubytování), ustájení koní, pohostinství (služby); (44) zemědělské služby (chov zvířat), zemědělské služby.

(511) 43, 44

(540)

Statek Krkavčí Hora

(111) **364721**

(220) 21.08.2017

(320) 21.08.2017

(442) 18.10.2017

(151) 24.01.2018

(730) **Kooperativa pojišťovna, a.s., Vienna Insurance Group**, Pobřežní 665/21, Praha 8, Karlín, 18600, CZ

(210) O-541738

(510) (36) pojištění, finančnínictví, peněžnictví, služby v oblasti nemovitostí.

(511) 36

(540) **Doplňkové havarijní pojištění NATOTAL od Kooperativy**

(111) **364722**

(220) 22.08.2017

(320) 22.08.2017

(442) 18.10.2017

(151) 24.01.2018

(730) **GASCONTROL PLAST, a.s.**, Dělnická 883/46, Haviřov, Prostřední Suchá, 73564, CZ

(210) O-541770

(510) (19) neohebné trubky nekovové pro stavebnictví, plastové potrubí, vodovodní potrubí (nekovové), plynovodní potrubí (nekovové), tlakové potrubí kanalizační (nekovové), potrubí tlakové (nekovové).

(511) 19

(540)

RC-TWINTEC

(111) **364723**

(220) 23.08.2017

(320) 23.08.2017

(442) 18.10.2017

(151) 24.01.2018

(730) **THREE MEDICS GROUP, s.r.o.**, Revoluční 1201/18, Praha 1 - Nové Město, 11000, CZ

(740) Advokátní kancelář Pečený, Fučík, Langer, JUDr. Petr Pečený, advokát, Purkyňova 74/2, Praha 1, Nové Město, 11000

(210) O-541798

(510) (5) doplňky stravy na kloubní výživu a pohybového aparátu, léčiva s obsahem glukosaminu sulfátu, L-prolinu, celadrinu a omega 3700 - vše k urychlení regenerace a zvýšení pohyblivosti poškozených chrupavek a zánětů kloubů, kaseinové doplňky stravy, bílkovinné doplňky stravy, enzymy - doplňky stravy, minerální doplňky stravy, farmaceutické přípravky a přírodní léčiva; (9) veškeré obrazové, zvukové a zvukově-obrazové nosiče, software; (16) tiskoviny všeho druhu včetně propagačních materiálů, propagačních tiskovin na papírovém nosiči, tištěné recepty dodávané jako součást balení potravin, plakáty, katalogy, fotografie, periodický i neperiodický tisk, programy na papírových nosičích, tištěné manuály, bulletiny, drobné propagační předměty z papíru v rámci této třídy, grafické tisky, psací potřeby; (35) reklama, reklamní a propagační činnost, marketing, merchandising; (43) domov pro seniory; (44) lékařská péče, fyzická rehabilitace, péče o seniory, poradenství týkající se osobní péče o seniory (zdraví), poskytování informací v oblasti výživy týkající se nápojů pro účely snižování tělesné hmotnosti pod lékařským dohledem, poskytování informací v oblasti výživy týkající se stravy pro účely snižování tělesné hmotnosti pod lékařským dohledem.

(511) 5, 9, 16, 35, 43, 44

(540)

CLOUBEX

(111) **364724**

(220) 23.08.2017

(320) 23.08.2017

(442) 18.10.2017

(151) 24.01.2018

(730) **THREE MEDICS GROUP, s.r.o.**, Revoluční 1201/18, Praha 1 - Nové Město, 11000, CZ

(740) Advokátní kancelář Pečený, Fučík, Langer, JUDr. Petr Pečený, advokát, Purkyňova 74/2, Praha 1, Nové Město, 11000

(210) O-541799

(510) (5) doplňky stravy na snížení cholesterolu, doplňky stravy na snížení krevního tlaku, léčiva, léčiva kardiovaskulárního systému pro použití při léčbě vysokého krevního tlaku, léčiva kardiovaskulárního systému pro použití při léčbě zvýšeného cholesterolu, kaseinové doplňky stravy, bílkovinné doplňky stravy, enzymy - doplňky stravy, minerální doplňky stravy, farmaceutické přípravky a přírodní léčiva; (9) veškeré obrazové, zvukové a zvukově-obrazové nosiče, software; (16) tiskoviny všeho druhu včetně propagačních materiálů, propagačních tiskovin na papírovém nosiči, tištěné recepty dodávané jako součást balení potravin, plakáty, katalogy, fotografie, periodický i neperiodický tisk, programy na papírových nosičích, tištěné manuály, bulletiny, drobné propagační předměty z papíru v rámci této třídy, grafické tisky, psací potřeby; (35) reklama, reklamní a propagační činnost, marketing, merchandising; (44) lékařská péče, fyzická rehabilitace, péče o seniory, poradenství týkající se osobní péče o seniory (zdraví), poskytování informací v oblasti výživy týkající se nápojů pro účely snižování tělesné hmotnosti pod lékařským dohledem, poskytování informací v oblasti výživy týkající se stravy pro účely snižování tělesné hmotnosti pod lékařským dohledem.

(511) 5, 9, 16, 35, 44

(540)

GARLICSANA

(111) **364725**

(220) 23.08.2017

(320) 23.08.2017

(442) 18.10.2017

(151) 24.01.2018

(730) **THREE MEDICS GROUP, s.r.o.**, Revoluční 1201/18, Praha 1 - Nové Město, 11000, CZ

(740) Advokátní kancelář Pečený, Fučík, Langer, JUDr. Petr Pečený, advokát, Purkyňova 74/2, Praha 1, Nové Město, 11000

- (210) O-541800
(510) (5) léčiva, léčiva kardiovaskulárního systému pro použití při léčbě vysokého krevního tlaku, léčiva kardiovaskulárního systému pro použití při léčbě zvýšeného cholesterolu, kaseinové doplňky stravy, doplňky stravy na snížení cholesterolu, doplňky stravy na snížení krevního tlaku, bílkovinné doplňky stravy, enzymy - doplňky stravy, minerální doplňky stravy, farmaceutické přípravky a přírodní léčiva; (9) veškeré obrazové, zvukové a zvukově-obrazové nosiče, software; (16) tiskoviny všeho druhu včetně propagačních materiálů, propagačních tiskovin na papírovém nosiči, tištěné recepty dodávané jako součást balení potravin, plakáty, katalogy, fotografie, periodický i neperiodický tisk, programy na papírových nosičích, tištěné manuály, bulletiny, drobné propagační předměty z papíru v rámci této třídy, grafické tisky, psací potřeby; (25) oděvy, obuv, kloboučnické zboží, zejména trička, šortky, čepice, kšiltovky na golf; (35) reklama, reklamní a propagační činnost, marketing, merchandising; (43) domov pro seniory; (44) lékařská péče, fyzická rehabilitace, péče o seniory, poradenství týkající se osobní péče o seniory (zdraví), poskytování informací v oblasti výživy, týkajících se nápojů pro účely snižování tělesné hmotnosti pod lékařským dohledem, poskytování informací v oblasti výživy, týkajících se stravy pro účely snižování tělesné hmotnosti pod lékařským dohledem.
(511) 5, 9, 16, 25, 35, 43, 44
(540)



- (111) **364726**
(220) 23.08.2017
(320) 23.08.2017
(442) 18.10.2017
(151) 24.01.2018
(730) **Fox Cloud s.r.o.**, sady Pětatřicátníků 355/26, Plzeň, Vnitřní Město, 30100, CZ
(210) O-541807
(591) Barevná
(510) (42) software jako služba (SaaS).
(511) 42
(540)



- (111) **364727**
(220) 23.08.2017
(320) 23.08.2017
(442) 18.10.2017
(151) 24.01.2018
(730) **Kunčický pivovar s.r.o.**, Kunčice pod Ondřejníkem č. p. 315, Kunčice pod Ondřejníkem, 73913, CZ
(210) O-541808
(510) (25) oděvy; (30) slané pečivo; (32) pivo a pivovarnické výrobky.
(511) 25, 30, 32

(540)



- (111) **364728**
(220) 24.08.2017
(320) 24.08.2017
(442) 18.10.2017
(151) 24.01.2018
(730) **Tóth Peter**, Staré Grunty 264, Bratislava, SK
(740) Mgr. Miloslav Šinfeld, advokát, Stroupežnického 2328/30, Praha 5, 15000
(210) O-541831
(510) (16) tiskoviny, tištěné publikace; (39) pořádání zájezdů; (40) tisk, vazba knih; (41) dabing, divadelní představení, filmové projekce, informace o vzdělávání, knihovnické služby (půjčovny knih), online vydávání elektronických knih a časopisů, pořádání a vedení kolokvií, pořádání a vedení konferencí, pořádání a vedení kongresů, pořádání a vedení seminářů, pořádání a vedení symposií, pořádání a vedení workshopů (školení), pořádání výstav ke kulturním nebo vzdělávacím účelům, poskytování elektronických publikací online bez možnosti stažení, psaní filmových scénářů, psaní scénářů (s výjimkou reklamních), psaní textů, pronájem kinematografických přístrojů, předvádění živých vystoupení, psaní a skládání písní, půjčování filmů, půjčování videokazet, rozhlasová zábava, skládání hudby, služby filmového studia, služby nahrávacího studia, televizní zábava, titulkování, vydávání knih, vydávání textů (s výjimkou reklamních), výroba filmů (s výjimkou reklamních), výroba rozhlasových a televizních programů, výuka, vzdělávací služby.
(511) 16, 39, 40, 41
(540)

Gorila

- (111) **364729**
(220) 24.08.2017
(320) 24.08.2017
(442) 18.10.2017
(151) 24.01.2018
(730) **Tóth Peter**, Staré Grunty 264, Bratislava, SK
(740) Mgr. Miloslav Šinfeld, advokát, Stroupežnického 2328/30, Praha 5, 15000
(210) O-541832
(510) (16) tiskoviny, tištěné publikace; (40) tisk, vazba knih; (41) dabing, divadelní představení, filmové projekce, informace o vzdělávání, knihovnické služby (půjčovny knih), Online vydávání elektronických knih a časopisů, pořádání a vedení kolokvií, pořádání a vedení konferencí, pořádání a vedení kongresů, pořádání a vedení seminářů, pořádání a vedení symposií, pořádání a vedení workshopů (školení), pořádání výstav ke kulturním nebo vzdělávacím účelům, poskytování elektronických publikací online bez možnosti stažení, psaní filmových scénářů, psaní scénářů (s výjimkou reklamních), psaní textů, pronájem kinematografických přístrojů, předvádění živých vystoupení, psaní a skládání písní, půjčování filmů, půjčování videokazet, rozhlasová zábava, skládání hudby, služby filmového studia, služby nahrávacího studia, televizní zábava, titulkování, vydávání knih, vydávání textů (s výjimkou reklamních), výroba filmů (s výjimkou reklamních), výroba rozhlasových a televizních programů, výuka, vzdělávací služby.
(511) 16, 40, 41
(540)

Gorila Film

- (111) **364730**
(220) 24.08.2017
(320) 24.08.2017
(442) 18.10.2017

- (151) 24.01.2018
(730) **Tóth Peter**, Staré Grunty 264, Bratislava, SK
(740) Mgr. Miloslav Šinfeld, advokát, Stroupežnického 2328/30, Praha 5, 15000
(210) O-541834
(510) (16) tiskoviny, tištěné publikace; (39) pořádání zájezdů; (40) tisk, vazba knih; (41) dabing, divadelní představení, filmové projekce, informace o vzdělávání, knihovnické služby (půjčovny knih), online vydávání elektronických knih a časopisů, pořádání a vedení kolokvií, pořádání a vedení konferencí, pořádání a vedení kongresů, pořádání a vedení seminářů, pořádání a vedení sympozií, pořádání a vedení workshopů (školení), pořádání výstav ke kulturním nebo vzdělávacím účelům, poskytování elektronických publikací online bez možnosti stažení, psaní filmových scénářů, psaní scénářů (s výjimkou reklamních), psaní textů, pronájem kinematografických přístrojů, předvádění živých vystoupení, psaní a skládání písní, půjčování filmů, půjčování videokazet, rozhlasová zábava, skládání hudby, služby filmového studia, služby nahrávacího studia, televizní zábava, titulkování, vydávání knih, vydávání textů (s výjimkou reklamních), výroba filmů (s výjimkou reklamních), výroba rozhlasových a televizních programů, výuka, vzdělávací služby.

(511) 16, 39, 40, 41

(540)

Gorila Story

- (111) **364731**
(220) 25.08.2017
(320) 25.08.2017
(442) 18.10.2017
(151) 24.01.2018
(730) **Bestsport, a.s.**, Českomoravská 2345/17, Praha 9 - Libeň, 19000, CZ
(210) O-541866

(510) (36) pronájem nemovitostí, pronájem nebytových prostor, realitní činnost, správa nemovitostí, správa majetku, pronájem kanceláří, krátkodobý pronájem nemovitostí, ubytovací kanceláře, realitní kanceláře; (41) zábava, sportovní a kulturní aktivity, pořádání společenských událostí, plesů, soutěží krásy, pronájem stadionů a sportovišť, provozování on-line her, rekreace, divadelní představení, informace o možnostech zábavy, kasina, provozování kasin, koncertní síně, sály, organizování a vedení konferencí, kongresů, kolokvií, seminářů a sympozií, muzea, filmové projekce, herny, hraní o peníze, knihovny, fitness, módní přehlídky, organizace a pořádání koncertů, organizování i kulturních nebo vzdělávacích výstav, organizování plesů, organizování představení, organizování soutěží, plánování a organizování večírků, pořádání a řízení pracovních setkání, pořádání koncertů, pořádání loterií, pořádání soutěží, pronájem dekorací, pronájem stadiónů, pronajímání osvětlovacích zařízení pro divadla nebo televizní studia, pronajímání tenisových dvorců, provozování sportovních zařízení, předprodej vstupenek, půjčování sportovního nářadí s výjimkou dopravních prostředků, služby klubové (výchovně-zábavné), služby v oblasti prodeje vstupenek (zábava), měření času při sportovních disciplínách, provozování sportovních zařízení, školení, večírky, výstavy, pobavení, zábavné parky, živé představení, organizování živých vystoupení; (43) služby zajišťující stravování a nápoje, catering - zásobování, automaty - rychlé občerstvení, bary, bufety, jídelny, kavárny, pronajímání jednacích místností, pronájem přenosných staveb, půjčování židlí, stolů, prostírání a nápojového skla, restaurace, samoobslužné restaurace, hotely, hotelové služby, kempy, motely, noclehárny, penziony, ubytovací zařízení a služby s tím spojené, provoz hotelu, ubytování.

(511) 36, 41, 43

(540)

UNIVERSUM

- (111) **364732**
(220) 28.08.2017
(320) 28.08.2017
(442) 18.10.2017
(151) 24.01.2018
(730) **NIKOLA společnost s ručením omezeným**, Podolská 888/12, Praha 4, Braník, 14700, CZ
(740) Advokátní kancelář Mgr. Liliana Křístková, Mgr. Liliana Křístková, advokátka, náměstí I. P. Pavlova 3/1785, Praha 2, 12000
(210) O-541867
(510) (25) oděvy, obuv, pokrývky hlavy.
(511) 25

(540)



- (111) **364733**
(220) 28.08.2017
(320) 28.08.2017
(442) 18.10.2017
(151) 24.01.2018
(730) **Lumark, s.r.o.**, Bořivojova 878/35, Praha 3, 13000, CZ
(740) FABIAN & PARTNERS, advokátní kancelář s.r.o., JUDr. Ing. Pavel Fabian, advokát, Marešova 304/12, Brno, 60200
(210) O-541868
(591) Barevná
(510) (35) zprostředkování zaměstnání, nábor zaměstnanců; (36) služby v oblasti nemovitostí, zprostředkování v oblasti nemovitostí; (37) izolace budov, stavební dozor, stavební poradenství, stavebnictví, instalace a opravy elektrospotřebičů.
(511) 35, 36, 37
(540)



- (111) **364734**
(220) 28.08.2017
(320) 28.08.2017
(442) 18.10.2017
(151) 24.01.2018
(730) **Lumark, s.r.o.**, Bořivojova 878/35, Praha 3, 13000, CZ
(740) FABIAN & PARTNERS, advokátní kancelář s.r.o., JUDr. Ing. Pavel Fabian, advokát, Marešova 304/12, Brno, 60200
(210) O-541869
(510) (35) zprostředkování zaměstnání, nábor zaměstnanců; (36) služby v oblasti nemovitostí, zprostředkování v oblasti nemovitostí; (37) izolace budov, stavební dozor, stavební poradenství, stavebnictví, instalace a opravy elektrospotřebičů.
(511) 35, 36, 37

(540)



- (111) **364735**
(220) 28.08.2017
(320) 28.08.2017
(442) 18.10.2017
(151) 24.01.2018
(730) **Stehnová Jana**, Radimovická 1423, Praha 4, 14900, CZ
Živná Jarmila, Do Podkovy 202/39, Praha 22, 10400, CZ
(740) Jana Stehnová, Radimovická 1423, Praha 4, 14900
(210) O-541880
(591) Barevná
(510) (41) vzdělávací a školicí služby, vzdělávací kurzy, služby v oblasti sportu a fitness, poradenství, konzultační a informační činnost týkající se výše uvedených služeb - v rámci třídy 41; (44) služby zdravotní péče, masáže, poradenství týkající se osobní péče o seniory (zdraví), poradenství, konzultační a informační činnost týkající se výše uvedených služeb - v rámci třídy 44; (45) osobní a společenské služby - doprovod, doprovod do společnosti, sociální služby poskytované seniorům a zdravotně postiženým osobám za účelem zlepšení jejich života, poradenství konzultační a informační činnost týkající se výše uvedených služeb - v rámci třídy 45..
(511) 41, 44, 45
(540)



- (111) **364736**
(220) 29.08.2017
(320) 29.08.2017
(442) 18.10.2017
(151) 24.01.2018
(730) **Západočeské konzumní družstvo Sušice**, náměstí Svobody 135, Sušice, Sušice I, 34201, CZ
(210) O-541899
(510) (29) tvaroh, jogurt, šlehačka.
(511) 29
(540) **ŠUMAVÁČEK - TVAROHOVÝ KRÉM**

- (111) **364737**
(220) 29.08.2017
(320) 29.08.2017
(442) 18.10.2017
(151) 24.01.2018
(730) **PTF financial s.r.o.**, Veverkova 1343/1, Hradec Králové, 50002, CZ
(210) O-541900
(510) (9) kryty pro mobilní telefony, kryty pro tablety, nabíječky pro mobilní telefony, sluchátka, automobilové držáky telefonů, držáky tabletů

uzpůsobené pro použití v autech, chrániče obrazovek v podobě fólií pro mobilní telefony, obaly na telefony, přídatné baterie pro mobilní telefony, tvrzená skla na ochranu displejů pro chytré telefony.

(511) 9
(540)

nordten

- (111) **364738**
(220) 29.08.2017
(320) 29.08.2017
(442) 18.10.2017
(151) 24.01.2018
(730) **SETARIA s.r.o.**, Pražská 810/16, Praha 10, Hostivař, 10200, CZ
(210) O-541905
(510) (5) antidiuretické přípravky, antioxidační tablety, dietetické látky pro léčebné účely, enzymatické přípravky pro léčebné účely, farmaceutické přípravky, léčebné oleje, léčebné přípravky na hubnutí, léčivé byliny, léčebné čaje, léčivé nápoje, minerální potravinové doplňky, potravinové doplňky obsahující enzymy, přípravky potlačující chuť k jídlu, rostlinné výtažky pro farmaceutické účely, tablety na hubnutí, tablety na potlačení chuti k jídlu, výživové doplňky, výživové přípravky pro léčebné a lékařské účely; (30) nápoje na bázi čaje; (32) esence na výrobu nápojů, přípravky na výrobu nápojů.
(511) 5, 30, 32
(540)

GURMAR - SETARIA

- (111) **364739**
(220) 29.08.2017
(320) 29.08.2017
(442) 18.10.2017
(151) 24.01.2018
(730) **TWENTIETH CENTURY FOX FILM CORPORATION**, 10201 West Pico Boulevard, Los Angeles., 90035, CA, US
(740) Všeťečka Zelený Švorčík Kalenský a partneři, advokátní a patentová kancelář, JUDr. Michal Havlík, advokát, Hálkova 2, Praha 2, 12000
(210) O-541908
(510) (9) mobilní softwarové aplikace ke stažení pro mobilní komunikační zařízení pro použití při distribuci digitálních videí, video souborů a multimediálního obsahu; (38) komunikační služby, zejména přenos hlasu, zvuku, vizuálních obrazů a dat prostřednictvím telekomunikačních sítí, bezdrátových komunikačních sítí, Internetu, sítí informačních služeb a datových sítí, služby v oblasti přenosu videa na objednávku, streaming audiovizuálního a multimediálního obsahu prostřednictvím Internetu, přenos a doručování audiovizuálního a multimediálního obsahu prostřednictvím Internetu; (41) zábavní služby, zejména poskytování multimediálních programů na pokračování v oblasti akce, komedie, dramatu a sportu, poskytování on-line informací v oblasti televizní a video zábavy obsahující akcí, komedii, drama a sport prostřednictvím Internetu.
(511) 9, 38, 41
(540) **FOX+**

- (111) **364740**
(220) 30.08.2017
(320) 30.08.2017
(442) 18.10.2017
(151) 24.01.2018
(730) **Kropáčková Karolína**, Koněvova 2615, Praha 3, 13000, CZ
(210) O-541920
(510) (43) stravovací služby, bary, bufety, jídelny, kavárny, restaurace, zajištění stravování.

(511) 43
(540)

BAR HNÍZDO

(111) **364741**

(220) 30.08.2017

(320) 30.08.2017

(442) 18.10.2017

(151) 24.01.2018

(730) **Král Jiří**, Husinecká 793/23, Praha 3, 13000, CZ

(740) Mgr. Ing. Václav Špunda, náměstí Kinských 6, Praha 5, 15000

(210) O-541927

(510) (16) papírenské zboží a kancelářské potřeby, sešity, penály, knihy, komiksy; (18) zavazadla, tašky, peněženky; (25) oděvy, pokrývky hlavy; (35) reklama, propagace, marketing; (41) vzdělávání, školení, zábava, sportovní a kulturní činnosti, pořádání a vedení kulturních a vzdělávacích akcí.

(511) 16, 18, 25, 35, 41

(540)

JIRKA KRÁL

(111) **364742**

(220) 30.08.2017

(320) 30.08.2017

(442) 18.10.2017

(151) 24.01.2018

(730) **Toman Ivo Ing.**, Šatrova 427/6, Praha 4, Libuš, 14200, CZ

(740) KOREJZOVA LEGAL v.o.s., JUDr. Petra Sauvage de Brantes, advokátka, Korunní 810/104, Praha 10, Vinohrady, 10100

(210) O-541931

(510) (35) reklama, propagace a styk s veřejností; (41) předprodej vstupenek, služby v oblasti prodeje vstupenek (zábava), organizování a vedení konferencí, kongresů, seminářů a symposií, pořádání a vedení vzdělávacích a odborných kurzů, pořádání sportovních akcí a soutěží, organizování vzdělávacích a zábavných soutěží, zábavní služby ve formě pořádání společenských zábavních akcí, organizování představení (manažerské služby), organizování živých vystoupení.

(511) 35, 41

(540)



(111) **364743**

(220) 30.08.2017

(320) 30.08.2017

(442) 18.10.2017

(151) 24.01.2018

(730) **Kosačík Tomáš**, Hrbáč 1170, Brumov - Bylnice, 76331, CZ

(740) Ing. Pavel Nádvorník s.r.o., Sokola Tůmy 1099/1, Ostrava - Mariánské Hory, 70900

(210) O-541932

(510) (5) byliny, bylinné přípravky pro léčebné účely, léčivé rostliny, bylinné čaje pro lékařské účely, čaje léčivé, čaje odtučňovací pro lékařské účely, farmaceutické a léčivé přípravky, vitamínové přípravky, potravinové doplňky na bylinné bázi pro lékařské účely, doplňky potravy minerální a doplňky výživové pro lékařské účely, dietetické přípravky pro lékařské účely, dietní potraviny upravené pro lékařské účely, potrava pro kojence, výtažky z chmele pro lékařské účely, kůry a výtažky pro farmaceutické účely, kořeny léčivé, lněná semena pro lékařské účely, léčivé nápoje, sirupy pro farmaceutické účely; (16) tiskoviny, periodické a neperiodické tiskoviny, knihy, časopisy, brožury, pohledy, kalendáře, plakáty, fotografie, denní tisk, katalogy, křížovky, letáky, nálepky, plánovací diáře, záznamníky, papírové bannery, tištěné informační materiály, papír a

lepenka, papírnické zboží a učební pomůcky, kancelářské potřeby v rámci třídy 16; (30) cukrovinky, čokoláda a zákusky, cereální tyčinky a energetické tyčinky, bonbóny, sušenky, led, zmrzlina, mražené jogurty a sorbety, káva, čaj, kakao a jejich náhrady, nápoje připravované na základě kávy, kakaa, čaje nebo čokolády, cukr, přírodní sladidla, výrobky z včelích produktů, výrobky z mouky, kukuřičná kaše, ovesná kaše a jiné obilné kaše, ovesné vločky, zpracované obilí, škrob a produkty z nich vyrobené, pečící přípravky a droždí, sušené a čerstvé těstoviny, nudle a knedlíky, těsta, těstíčka a jejich směsi, cereálie, müsli, bezlepkové potraviny v rámci této třídy, chuťové přísady, ochucovačla a koření, hořčice, lněná semena určená pro lidskou spotřebu, tapioka, ságo, aromatické přípravky do potravin, ochucené omáčky a pasty; (35) propagační činnost, reklama, marketing, pomoc při řízení obchodní činnosti, obchodní administrativa, kancelářské práce, provozování maloobchodů a velkoobchodů s výrobky uvedenými výše ve třídách 5, 16 a 30, prezentace výrobků v komunikačních médiích pro účely maloobchodu, předvádění zboží prostřednictvím Internetu nebo katalogu nebo výstav za účelem reklamy a/nebo prodeje, přeskupování a shromažďování (kromě dopravy) výrobků uvedených výše ve třídách 5, 16 a 30 pro třetí osoby za účelem umožnit spotřebiteli pohodlně vybrat a prohlížet a kupovat (kromě přepravy) prostřednictvím katalogu a/nebo Internetu a/nebo zásilkového prodeje, zásilkový prodej výrobků uvedených výše ve třídách 5, 16 a 30, merchandising, franchising, internetový obchod se zdravou výživou, s výrobky uvedenými výše ve třídách 5, 16 a 30, reklama v časopisech, katalogích, služby předplatného periodických publikací, časopisů, knih, šíření obchodních informací, šíření reklamních materiálů; (41) vydavatelská činnost a zpravodajství, překladatelské a tlumočnické služby, nakladatelské služby, on-line elektronické publikace knih a periodik, služby v oblasti vzdělávání, zábavy a sportu, školení; (43) poskytování jídla a nápojů, služby zajišťující stravování a nápoje, provozování stravovacích zařízení, zajišťování hromadného stravování (catering), restaurace, samoobslužné restaurace, výroba studené a teplé kuchyně, bufety, kavárny, vinárny, cukrárny, bistra, pořádání recepčí, rautů, restaurační a hotelové služby, dočasné ubytování, hotely, ubytovny a penziony, poskytování prostor pro pořádání akcí, dočasných kancelářských prostor a prostor pro jednání, poradenská činnost v oblasti gastronomie; (44) poskytování informací o zdraví, služby péče o duševní zdraví, poradenské služby týkající se zdraví, poradenství v oblasti diety, stravování a výživy, konzultační služby v oblasti výživy, poskytování informací o potravinových doplncích, stravě a výživě.

(511) 5, 16, 30, 35, 41, 43, 44

(540)

Břicháč Tom

(111) **364744**

(220) 01.09.2017

(320) 01.09.2017

(442) 18.10.2017

(151) 24.01.2018

(730) **YeYe s.r.o.**, Rumunská 26, Praha 2, 12000, CZ

(210) O-541973

(510) (35) účetnictví, vedení účetních knih a revize účtů (audity), konzultační a poradenské služby a pomoc v oblasti reklamní, marketingové a propagační činnosti, pomoc v obchodní a podnikatelské činnosti, management a administrativní služby, obchodní konzultační a poradenské služby, řízení lidských zdrojů a náborové služby, průzkum trhu, obchodní analýzy, průzkum a informační služby, služby agentury zaměřené na export a import, provádění studií proveditelnosti obchodů, služby řízení obchodní činnosti v oblasti elektronického obchodování, obchodní audity, reklamní a marketingové služby poskytované prostřednictvím sociálních médií, konzultace v oblasti obchodních fúzí, poradenství v oblasti přemísťování podniku, služby obchodního plánování, poskytování pomoci v oblasti podnikového řízení a plánování, služby v oblasti přeložení zaměstnanců, relokační služby pro firmy; (42) vývoj webových stránek (služby); (45) právní služby.

(511) 35, 42, 45

(540)



(111) **364745**
(220) 01.09.2017
(320) 01.09.2017
(442) 18.10.2017
(151) 24.01.2018
(730) **STRUCTIQA s.r.o.**, Kosmická 743/13, Praha 4, Háje, 14900, CZ
(210) O-541980
(591) Barevná
(510) (37) demolice budov, stavební dozor, stavební informace, stavební poradenství, výstavba; (42) architektonické služby, inženýrské služby, projektování ve výstavbě.
(511) 37, 42
(540)



(111) **364746**
(220) 01.09.2017
(320) 01.09.2017
(442) 18.10.2017
(151) 24.01.2018
(730) **Ortynskyy Roman**, Nedokončená 1609, Praha 9, 19800, CZ
(740) Navrat & Partners, s.r.o., Nademlejská 600/1, Praha 9 - Hloubětín, 19800
(210) O-541981
(591) Barevná
(510) (39) zprostředkování dopravy, zprostředkování přepravy, doprava, nakládka a vykládka, nákladní kamionová doprava, přeprava, stěhovací služby.
(511) 39
(540)



(111) **364747**
(220) 19.09.2017
(320) 19.09.2017
(442) 18.10.2017
(151) 24.01.2018
(730) **Zentiva Group, a.s.**, U kabelovny 130/22, Praha 10, Dolní Měcholupy, 10200, CZ
(740) C|K|T ČERVENKA TURKOVÁ & PARTNERS Advokátní, patentová a známková kancelář, Mgr. Radka Červenková advokátka, Anny Letenské 34/7, Praha 2, Vinohrady, 12000
(210) O-542369
(510) (5) farmaceutické výrobky.
(511) 5
(540)

ZETOVAR

(111) **364748**
(220) 19.09.2017
(320) 19.09.2017
(442) 18.10.2017
(151) 24.01.2018
(730) **Zentiva Group, a.s.**, U kabelovny 130/22, Praha 10, Dolní Měcholupy, 10200, CZ
(740) C|K|T ČERVENKA TURKOVÁ & PARTNERS Advokátní, patentová a známková kancelář, Mgr. Radka Červenková advokátka, Anny Letenské 34/7, Praha 2, Vinohrady, 12000
(210) O-542370
(510) (5) farmaceutické výrobky.
(511) 5
(540)

TORZELIP

(111) **364749**
(220) 03.10.2017
(320) 03.10.2017
(442) 18.10.2017
(151) 24.01.2018
(730) **MORAVIA CONSULT Olomouc a.s.**, Legionářská 1085/8, Olomouc, 77900, CZ
(210) O-542641
(591) Barevná
(510) (42) projektová činnost.
(511) 42
(540)



Zápisy licenčních smluv k ochranným známkám

V této kapitole jsou zveřejněny zápisy licenčních smluv podle ustanovení § 18 odst. 1 zákona č. 441/2003 Sb.

Číslo zápisu (111)	Vlastník (730)	Nabyvatel licence (791)	Druh licence (793)	Datum uzavření licenční smlouvy (793)	S účinností od data (580)
260996	ČEZ, a. s., Duhová 2/1444, Praha 4, 14053, CZ	ČEZ Teplárenská, a.s., Bezručova 2212/30, Říčany, 25101, CZ	nevýlučná	18.01.2018	29.01.2018
264115	ČEZ, a. s., Duhová 2/1444, Praha 4, 14053, CZ	ČEZ Teplárenská, a.s., Bezručova 2212/30, Říčany, 25101, CZ	nevýlučná	18.01.2018	29.01.2018
288486	VIGO Finance a.s., U průhonu 1589/13a, Praha 7 - Holešovice, 17000, CZ	Direct pojišťovna, a.s., Nové sady 996/25, Brno, Staré Brno, 60200, CZ	výlučná	30.06.2017	25.01.2018
288487	VIGO Finance a.s., U průhonu 1589/13a, Praha 7 - Holešovice, 17000, CZ	Direct pojišťovna, a.s., Nové sady 996/25, Brno, Staré Brno, 60200, CZ	výlučná	30.06.2017	25.01.2018
288621	ČEZ, a. s., Duhová 2/1444, Praha 4, 14053, CZ	ČEZ Teplárenská, a.s., Bezručova 2212/30, Říčany, 25101, CZ	nevýlučná	18.01.2018	29.01.2018
288622	ČEZ, a. s., Duhová 2/1444, Praha 4, 14053, CZ	ČEZ Teplárenská, a.s., Bezručova 2212/30, Říčany, 25101, CZ	nevýlučná	18.01.2018	29.01.2018
290907	VIGO Finance a.s., U průhonu 1589/13a, Praha 7 - Holešovice, 17000, CZ	Direct pojišťovna, a.s., Nové sady 996/25, Brno, Staré Brno, 60200, CZ	výlučná	30.06.2017	25.01.2018
303545	ČEZ, a. s., Duhová 2/1444, Praha 4, 14053, CZ	ČEZ Teplárenská, a.s., Bezručova 2212/30, Říčany, 25101, CZ	nevýlučná	18.01.2018	29.01.2018
307285	VIGO Finance a.s., U průhonu 1589/13a, Praha 7 - Holešovice, 17000, CZ	Direct pojišťovna, a.s., Nové sady 996/25, Brno, Staré Brno, 60200, CZ	výlučná	30.06.2017	25.01.2018
307416	Městská část Praha 7, nábř. Kapitána Jaroše 1000, Praha 7, 17000, CZ	SUGAR CUBE s.r.o., Tusarova 1179/37, Praha 7 - Holešovice, 17000, CZ	výlučná	29.11.2017	25.01.2018
307471	VIGO Finance a.s., U průhonu 1589/13a, Praha 7 - Holešovice, 17000, CZ	Direct pojišťovna, a.s., Nové sady 996/25, Brno, Staré Brno, 60200, CZ	výlučná	30.06.2017	25.01.2018
307754	VIGO Finance a.s., U průhonu 1589/13a, Praha 7 - Holešovice, 17000, CZ	Direct pojišťovna, a.s., Nové sady 996/25, Brno, Staré Brno, 60200, CZ	nevýlučná	30.06.2017	25.01.2018
308751	ČEZ, a. s., Duhová 2/1444, Praha 4, 14053, CZ	ČEZ Teplárenská, a.s., Bezručova 2212/30, Říčany, 25101, CZ	nevýlučná	18.01.2018	29.01.2018
309151	ČEZ, a. s., Duhová 2/1444, Praha 4, 14053, CZ	ČEZ Teplárenská, a.s., Bezručova 2212/30, Říčany, 25101, CZ	nevýlučná	18.01.2018	29.01.2018
312123	VIGO Finance a.s., U průhonu 1589/13a, Praha 7 - Holešovice, 17000, CZ	Direct pojišťovna, a.s., Nové sady 996/25, Brno, Staré Brno, 60200, CZ	nevýlučná	30.06.2017	25.01.2018
312200	ČEZ, a. s., Duhová 2/1444, Praha 4, 14053, CZ	ČEZ Teplárenská, a.s., Bezručova 2212/30, Říčany, 25101, CZ	nevýlučná	18.01.2018	29.01.2018
312201	ČEZ, a. s., Duhová 2/1444, Praha 4, 14053, CZ	ČEZ Teplárenská, a.s., Bezručova 2212/30, Říčany, 25101, CZ	nevýlučná	18.01.2018	29.01.2018
312274	ČEZ, a. s., Duhová 2/1444, Praha 4, 14053, CZ	ČEZ Teplárenská, a.s., Bezručova 2212/30, Říčany, 25101, CZ	nevýlučná	18.01.2018	29.01.2018
317543	ČEZ, a. s., Duhová 2/1444, Praha 4, 14053, CZ	ČEZ Teplárenská, a.s., Bezručova 2212/30, Říčany, 25101, CZ	nevýlučná	18.01.2018	29.01.2018
351418	VIGO Finance a.s., U Průhonu 1589/13a, Praha 7 - Holešovice, 17000, CZ	Direct pojišťovna, a.s., Nové sady 996/25, Brno, Staré Brno, 60200, CZ	výlučná	30.06.2017	25.01.2018
351419	VIGO Finance a.s., U Průhonu 1589/13a, Praha 7 - Holešovice, 17000, CZ	Direct pojišťovna, a.s., Nové sady 996/25, Brno, Staré Brno, 60200, CZ	nevýlučná	30.06.2017	25.01.2018

Ochranné známky zrušené a prohlášené za neplatné

Tato kapitola obsahuje údaje o rozhodnutích o zrušení ochranné známky na základě ustanovení § 31 zákona č. 441/2003 Sb. nebo o prohlášení ochranné známky za neplatnou na základě ustanovení § 32 zákona č. 441/2003 Sb. Existuje-li důvod zrušení/prohlášení ochranné známky za neplatnou pouze ve vztahu k některým z výrobků nebo služeb, Úřad ochrannou známku zruší/prohlásí za neplatnou pouze pro tyto výrobky nebo služby. Údaje o výsledku rozhodnutí (zrušení ochranné známky, částečné zrušení ochranné známky, prohlášení ochranné známky za neplatnou, prohlášení ochranné známky za částečně neplatnou) jsou uvedeny za datem právní moci rozhodnutí s názvem "Datum právní moci rozhodnutí/výsledek rozhodnutí".

(111) 282971

(540)

Večerníček

19.01.2018 / NABYTÍ P.M. - ČÁSTEČNÉ ZRUŠENÍ OZ

(111) 305303

(540)

Večerníček

19.01.2018 / NABYTÍ P.M. - ČÁSTEČNÉ ZRUŠENÍ OZ

Přehled obnov zápisu ochranných známek

Kapitola obsahuje údaje o ochranných známkách, u kterých byl na žádost vlastníka obnoven zápis podle ustanovení § 28 odst. 2 zákona č. 441/2003 Sb.

Číselný přehled (111)											
101570	101844	117866	153224	157857	167015	167016	168752	168753	168754	213714	214323
214324	214751	215342	215354	215355	215362	215865	215866	216348	216590	216599	216674
216732	217358	218462	218464	218465	218881	218904	218905	218960	219016	219101	219664
219683	220187	220455	221252	221253	221702	222583	222810	223129	223475	223961	225032
225033	225034	225317	227182	227185	228042	228043	241833	296158	298111	298371	298612
298613	298619	298637	298638	298652	298653	298983	298991	299032	299054	299060	299070
299071	299072	299073	299083	299248	299249	299328	299329	299339	299515	299686	299756
299779	299929	300092	300093	300630	300919	301223	301224	301380	301576	301607	301802
301804	301808	302772	302940	303240	303628	304717	304933	305229	305299	305498	306079
307973	308247	308571	312555	312810							

Obnovy zápisu ochranných známek

(111) **101570**
(220) 18.03.1948
(151) 18.03.1948
(540)

HYPOY

(730) **CASTROL LIMITED Technology Centre**, Whitechurch Hill, Pangbourne, Reading RG8 7QR, GB
(740) Všečeka Zelený Švorčík Kalenský a partneři, advokátní a patentová kancelář, JUDr. Michal Havlík, advokát, Hálkova 2, Praha 2, 12000
(510) (4) mazací oleje.
(511) 4
(210) O-13140

(111) **101844**
(220) 22.04.1948
(151) 22.04.1948
(540)

ROTHMANS

(730) **Rothmans of Pall Mall Limited**, Zählerweg 4, Zug, CH
(740) Baker & McKenzie v.o.s., advokátní kancelář, JUDr. Jiří Čermák, advokát, Klimentská 46, Praha 1, 11002
(510) (34) cigarety, tabák a doutníky.
(511) 34
(210) O-14824

(111) **117866**
(220) 10.12.1937
(151) 10.12.1937
(540)



(730) **TATRA TRUCKS a.s.**, Areál Tatry 1450/1, Kopřivnice, 74221, CZ
(510) Chladicí kompresorová soustrojí všech soustav a velikostí, chladiče, resp. výparníky, resp. odpařovače všech soustav a velikostí, automatické regulační tepelné a tlakové přístroje, spouštěcí a spínací elektrické přístroje a příslušenství. Strojní zařízení pro výrobu zmrzliny. Větrací zařízení pro chladírny, ledničky, skříně, lednice, skládací boxy a veškerý jiný nábytek určený na chlazení všeho druhu ze dřeva, skla, kovu a jakékoliv jiné hmoty. Pivní stolice a pivní armatury, konzervátory a výrobny zmrzliny, vitriny, bufetové stoly, at' již jsou opatřeny chladicím zařízením nebo vytápěny, anebo bez jakéhokoliv strojního zařízení. Stoly s chlazenou horní deskou a ledové dráhy všech soustav, strojní zařízení a chladiče na chlazení mléka, chlazení vody. Pumpy na vzduch (pro pivo). Chladirenské dveře a dvířka. Řeznické a uzenářské stroje na zpracování masa a výrobu uzenin a velikostí, jako: řezačky, kutry, narážečky, míchačky, špekovky, práčovky, brusy, pily na kosti, mlýnky na koření, lisy na škvarky, formy na šunky a paštiky, navijáky a zvedáky, at' jsou poháněny elektricky, ručně, anebo jakoukoliv jinou silou.
(511) 9, 11
(210) O-12724

(111) **153224**
(220) 20.11.1957
(151) 03.01.1958
(540)



(730) **TATRA TRUCKS a.s.**, Areál Tatry 1450/1, Kopřivnice, 74221, CZ
(510) Automobily všeho druhu, t.j. osobní, nákladní, užitková, zejména dodávková, Station Wagons, sanitní ambulance, speciální a to cisternové, jeřábové, pro odvoz popele, fekální, kropící, požární, autobusy, normální a horské, trolejbusy, motorová kolejová vozidla, jejich součásti a příslušenství těchto vozidel.
(511) 10, 12
(210) O-13422

(111) **157857**
(220) 29.01.1968
(151) 12.02.1968
(540)



(730) **Triola a. s.**, 5. května 1640/65, Praha 4, 14021, CZ
(510) Košile, spodní prádlo všeho druhu, elastické prádlo a prádlo ložní, dámská a dívčí konfekce všeho druhu.
(511) 24, 25
(210) O-41297

(111) **167015**
(220) 01.07.1988
(151) 30.08.1988
(540)



(730) **Levi Strauss & Co.**, Levi's Plaza, 1155 Battery Street, San Francisco, CA, US
(740) Rott, Růžička & Guttman Patentové, známkové a advokátní kanceláře, JUDr. Vladimír Rott, Vinohradská 37, Praha 2, 12000
(510) (25) oděvy, obuv, pánské a dámské střevice, domácí střevice.
(511) 25
(210) O-55763

(111) **167016**
(220) 01.07.1988
(151) 30.08.1988
(540)

DOCKERS

(730) **Levi Strauss & Co., společnost zřízená podle zákonů státu Delaware**, San Francisco, CA, US
(740) Rott, Růžička & Guttman Patentové, známkové a advokátní kanceláře, JUDr. Vladimír Rott, Vinohradská 37, Praha 2, 12000
(510) (25) oděvy, obuv, pánské a dámské střevice, domácí střevice.
(511) 25
(210) O-55761

(111) **168752**
(220) 15.03.1988
(151) 22.10.1991
(540)

Тетра Брик

(730) **Tetra Laval Holdings & Finance S.A.**, 70 Avenue Général-Guisan, Pully, CH
(740) Všeťečka Zelený Švorčík Kalenský a partneři, advokátní a patentová kancelář, JUDr. Michal Havlík, advokát, Hálkova 1406/2, Praha 2, Nové Město, 12000
(510) Stroje s vyjímkou balicích strojů, obráběcí stroje (s vyjímkou těch, které jsou zahrnuty ve tř. 9-12 a 16), motory, soukolí a hnací řemeny, zemědělské stroje a líhně, maznice, tiskoviny, časopisy, periodika, knihy, zboží knihařské, fotografie, psací potřeby, kancelářská lepidla, potřeby pro umělce, štetce, psací stroje a kancelářské potřeby s vyjímkou nábytku, učební a školní potřeby a pomůcky, hrací karty, tiskací písma, štočky.
(511) 7, 16
(210) O-55594

(111) **168753**
(220) 15.03.1988
(151) 22.10.1991
(540)

TETRA ПAK

(730) **TETRA LAVAL HOLDINGS & FINANCE S.A.**, Avenue Général-Guisan 70, CH-1009 Pully, CH
(740) Všeťečka Zelený Švorčík Kalenský a partneři, advokátní a patentová kancelář, JUDr. Michal Havlík, advokát, Hálkova 1406/2, Praha 2, Nové Město, 12000
(510) Stroje s vyjímkou balicích strojů, obráběcí stroje (s vyjímkou těch, které jsou zahrnuty ve tř. 9-12 a 16), motory, soukolí a hnací řemeny, zemědělské stroje a líhně, maznice, tiskoviny, časopisy, periodika, knihy, zboží knihařské, fotografie, psací potřeby, kancelářská lepidla, potřeby pro umělce, štetce, psací stroje a kancelářské potřeby s vyjímkou nábytku, učební a školní potřeby a pomůcky, hrací karty, tiskací písma, štočky.
(511) 7, 16
(210) O-55593

(111) **168754**
(220) 15.03.1988
(151) 22.10.1991
(540)

Тетра Рекс

(730) **Tetra Laval Holdings & Finance S.A.**, 70 Avenue Général-Guisan, Pully, CH
(740) Všeťečka Zelený Švorčík Kalenský a partneři, advokátní a patentová kancelář, JUDr. Michal Havlík, advokát, Hálkova 1406/2, Praha 2, Nové Město, 12000
(510) Stroje s vyjímkou balicích strojů, obráběcí stroje (s vyjímkou těch, které jsou zahrnuty ve tř. 9-12 a 16), motory, soukolí a hnací řemeny, zemědělské stroje a líhně, maznice, tiskoviny, časopisy, periodika, knihy, zboží knihařské, fotografie, psací potřeby, kancelářská lepidla, potřeby pro umělce, štetce, psací stroje a kancelářské potřeby s vyjímkou nábytku, učební a školní potřeby a pomůcky, hrací karty, tiskací písma, štočky.
(511) 7, 16
(210) O-55595

(111) **213714**
(220) 29.01.1998
(151) 30.10.1998
(540)



(730) **Ampexen spol. s r.o.**, Bobr 117, Žacléř, 54201, CZ
(510) (18) kůže, imitace kůže - koženka, výrobky z těchto materiálů.
(511) 18
(210) O-129587

(111) **214323**
(220) 18.02.1998
(151) 23.11.1998
(540)



(591) Barevná
(730) **Bedaň Ivo**, José Martiho 378/10, Praha 6, 16200, CZ
(510) (9) elektronická zabezpečovací zařízení.
(511) 9
(210) O-130312

(111) **214324**
(220) 18.02.1998
(151) 23.11.1998
(540)



(730) **Bedaň Ivo**, José Martiho 378/10, Praha 6, 16200, CZ
(510) (9) elektronická zabezpečovací zařízení.
(511) 9
(210) O-130313

(111) **214751**
(220) 18.02.1998
(151) 28.12.1998
(540)



(730) **Bedaň Ivo**, José Martiho 378/10, Praha 6, 16200, CZ
(510) (9) elektronická zabezpečovací zařízení.
(511) 9
(210) O-130314

(111) **215342**
(220) 09.04.1998
(151) 25.01.1999
(540)



(730) **SOLO PRAHA spol.s r.o.**, Kubelíkova 603/59, Praha 3, Žižkov, 13000, CZ
(740) Loskotová & partneři, patentová a známková kancelář, Ing. Gabriela Loskotová, K závětinám 727, Praha 5, Řeporyje, 15500
(510) (36) činnost realitní agentury; (42) odborné poradenství a konzultační činnost v oblasti investiční výstavby.
(511) 36, 42
(210) O-131701

(111) **215354**
(220) 16.04.1998
(151) 25.01.1999
(540)

DIANA

(730) **IREKS ENZYMA s.r.o.**, Kširova 668/257, Brno, Horní Heršpice, 61900, CZ
(740) MIRA - patentová a známková kancelář, Blanka Fišerová, V Kapslovně 11, Praha 3, 13000
(510) (1) algináty a stabilizátory pro humánní použití, stabilizátory pro hmoty k povrchovému dohotovení cukrářských a pekařských výrobků, konzervační přípravky, kyselina citronová, lecitin, maltodextrin, glutaman sodný, syntetická sladidla, antioxidanty, přípravky pohlcující vodu, veškeré syntetické chuťové přípravky, mléčné kvasinky, uhličitan amonný, sladová bílkovina, fosfoproteiny, emulze a stabilizátory k výrobě potravin, látky k rozpouštění škrobu, pektiny, veškeré pojíci, stabilizující, zlepšující a speciální přípravky nezař. v jiných třídách pro humánní využití; (29) ovocné přípravky obsahující v podstatě zahuštěnou ovocnou šťávu, ovoce a pektin nebo jiná pojídla pro výrobu krémů, bramborová vláknina, modifikovaný bramborový škrob, kaseiny, algináty a jejich směsi, přípravky a/nebo extrakty, potravinářská pojíva, tmely a stabilizátory, škrobové přípravky a výrobky absorbující vodu, veškeré zlepšující přípravky a speciální komponenty pro pekárenskou, cukrářskou a těstářskou výrobu s výjimkou tuků a olejů všeho druhu, kolagen a jeho extrakty, výživné extrakty, texturované proteiny a směsi z nich pro humánní využití, džemy, kompoty, ovoce a zelenina konzervované, sušené a zavažené, vejce, mléko a jejich výrobky, extrakty z mořských chaluž, přípravky na bázi mikroorganismů a živočišného původu pro humánní použití; (30) přírodní bramborový škrob a škrobové extrakty, konzervační, sladové a bílkovinné přípravky a/nebo extrakty, přípravky pohlcující vodu, veškeré zahušťovací, konzervační, pojíci, zlepšující, stabilizující a speciální přípravky pro humánní použití.
(511) 1, 29, 30
(210) O-131909

(111) **215355**
(220) 16.04.1998
(151) 25.01.1999
(540)

ISABELA

(730) **IREKS ENZYMA s.r.o.**, Kširova 668/257, Brno, Horní Heršpice, 61900, CZ
(740) MIRA - patentová a známková kancelář, Blanka Fišerová, V Kapslovně 11, Praha 3, 13000
(510) (1) algináty a stabilizátory pro humánní použití, stabilizátory pro hmoty k povrchovému dohotovení cukrářských a pekařských výrobků, konzervační přípravky, kyselina citronová, lecitin, maltodextrin, glutaman sodný,

syntetická sladidla, antioxidanty, přípravky pohlcující vodu, veškeré syntetické chuťové přípravky, uhličitan amonný, sladová bílkovina, fosfoproteiny, emulze a stabilizátory k výrobě potravin, látky k rozpouštění škrobu, pektiny, veškeré pojíci, stabilizující, zlepšující a speciální přípravky nezař. v jiných třídách určené pro potravinářský průmysl, pro pekárenské, těstářenské, cukrárenské výrobky, pro bezlepkové výrobky a výrobky racionální výživy; (29) potravinářská pojiva, tmely a stabilizátory, ovocné přípravky obsahující v podstatě zahuštěnou ovocnou šťávu, ovoce a pektin nebo jiná pojidla pro výrobu krémů, škrobové přípravky, přípravky absorbující vodu, algináty, zlepšující přípravky a speciální komponenty, extrakty z mořských chaluž, bramborová vláknina, modifikovaný bramborový škrob, pektiny, kaseiny a kolageny včetně jejich směsí, extraktů a/nebo přípravků, výživné extrakty, texturované proteiny a směsi z nich - vše pro humánní využití a pro pekárenskou, cukrářskou a těstářenskou výrobu, džemy, zavařeniny, upravené suché plody, ořechy, semena; (30) cukr a jeho výrobky, koláčové a dortové pomůcky, přírodní bramborový škrob a škrobové přípravky i výrobky, bílkovinné přípravky, přípravky pohlcující vodu, zahušťovací, pojíci, konzervační, zlepšující, stabilizující, konzervační a speciální přípravky pro pekárenskou, těstářenskou a cukrářskou výrobu, přípravky na bázi mikroorganismů a živočišného původu pro humánní použití.

(511) 1, 29, 30
(210) O-131910

(111) **215362**
(220) 16.04.1998
(151) 25.01.1999
(540)

JAGUAR S TYPE

(730) **Jaguar Land Rover Limited**, Abbey Road, Whitley, Coventry CV3 4LF, GB
(740) Čermák a spol., JUDr. Karel Čermák jr., Ph.D., LL.M., advokát, Elišky Peškové 15/735, Praha 5, 15000
(510) (12) pozemní motorová vozidla, jejich části a součástky.
(511) 12
(210) O-131926

(111) **215865**
(220) 27.02.1998
(151) 22.02.1999
(540)

SUSO

(730) **ABF, a.s.**, Beranových 667, Praha 9, Letňany, 19900, CZ
(510) (9) nosiče informací, zejména zvuku a obrazu, např. filmy, audio a videokazety, CD ROM, DVD a jiná optická a magnetooptická média, velkoplošné světelné reklamy; (16) tiskoviny všeho druhu, např. časopisy, brožury, letáky, katalogy, vstupenky, programy, plakáty včetně plakátů velkoplošných; (35) reklamní, propagační a informační činnost a služby, např. pořádání výstav, reklama na bilbordech; (38) šíření informací po telekomunikačních sítích, zejména prostřednictvím internetu; (41) výchovné a vzdělávací soutěže, poskytování a výměna odborných informací, např. formou školení, seminářů a konferencí; (42) poskytování software, projekty databází.
(511) 9, 16, 35, 38, 41, 42
(210) O-130492

(111) **215866**
(220) 27.02.1998
(151) 22.02.1999
(540)

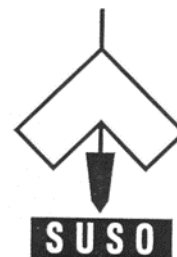

(730) **ABF, a.s.**, Beranových 667, Praha 9, Letňany, 19900, CZ
(510) (9) nosiče informací, zejména zvuku a obrazu, např. filmy, audio a videokazety, CD ROM, DVD a jiná optická a magnetooptická média, velkoplošné světelné reklamy; (16) tiskoviny všeho druhu, např. časopisy, brožury, letáky, katalogy, vstupenky, programy, plakáty včetně plakátů velkoplošných; (35) reklamní, propagační a informační činnost a služby, např. pořádání výstav, reklama na bilbordech; (38) šíření informací po telekomunikačních sítích, zejména prostřednictvím internetu; (41) výchovné a vzdělávací soutěže, poskytování a výměna odborných informací, např. formou školení, seminářů a konferencí; (42) poskytování software, projekty databází.
(511) 9, 16, 35, 38, 41, 42
(210) O-130493

(111) **216348**
(220) 03.10.1997
(151) 29.03.1999
(540)

TORI

(730) **TORI s.r.o.**, Bellušova 1856/28, Praha 5, 15500, CZ
(510) (16) tiskoviny, časopisy, letáky, kalendáře, fotografie, kancelářské potřeby; (35) zprostředkování činnosti v oblasti obchodu, výstavy a veletrhy k reklamním a obchodním účelům; (42) zajišťování technického vybavení výstavišť a výstavních ploch.
(511) 16, 35, 42
(210) O-125976

(111) **216590**
(220) 21.01.1998
(151) 29.03.1999
(540)



(730) **Beta Control s.r.o.**, Černého 829/58, Brno, Bystrc, 63500, CZ
(740) INPARTNERS GROUP, Ing. Dušan Kendereški, Koliště 1965/13a, Brno, 60200
(510) (9) elektronická a elektrická zařízení, elektrické stroje a přístroje, měřicí a regulační technika, laboratorní přístroje, telekomunikační přístroje a zařízení, elektronické publikace, magnetické, optické a magnetooptické nosiče dat, např. CD-WORM, CD-ROM, magnetické karty, magnetické páskové jednotky, data na magnetických, optických a magnetooptických nosičích, periferní zařízení a příslušenství pro počítače, např. modemy všeho druhu, monitory, tiskárny, klávesnice, paměti pro počítače, počítačový software a hardware, procesory, externí a interní jednotky CD-ROM, diskové a disketové jednotky, síťové, zvukové, grafické karty, radiotelefonní zařízení, radiotelegrafická zařízení, sítě výpočetní techniky a jejich části, sítě pro přenos dat, telekomunikační sítě, telefonní přístroje, telegrafická zařízení, vysílací zařízení, vysílače elektronických signálů, zařízení pro zpracování signálů; (10) chirurgické přístroje a nástroje,

lékařské přístroje a nástroje diagnostické, lékařské přístroje a nástroje terapeutické, rentgenové přístroje lékařské, ortopedické přístroje a pomůcky, speciální nábytek pro tyto obory, zdravotnické pomůcky, zdravotnické výrobky z umělých hmot a gumy, zdravotnická technika uvedená ve tř.10; (11) sterilizační přístroje a zdravotnická technika uvedená ve tř.11; (37) opravy, servis, montáž, údržba elektrických strojů, přístrojů a zařízení, výstavba, montáž, obnova a rekonstrukce výpočetních a datových sítí, servis pro tuzemská i zahraniční telekomunikační a jiná zařízení, servis telekomunikačních, datových a jiných sítí, instalace, opravy měřicí a regulační techniky; (38) provozování počítačových databází, např. Internet; (42) počítačové programování, vybavování korespondence, poradenská činnost v oblasti počítačového hardwaru, pronájem počítačového softwaru, projektová činnost, služby výpočetní techniky, tvorba softwaru a bázi dat, výzkumné a inženýrské práce v oblasti regulační, měřicí a výpočetní techniky, poskytování informací a služeb výpočetní techniky, vytváření, instalace, spouštění a aktualizace počítačových programů, počítačové programování, poradenství v oblasti hardwaru a softwaru, pronájem počítačů.

(511) 9, 10, 11, 37, 38, 42
(210) O-129389

(111) **216599**
(220) 22.01.1998
(151) 29.03.1999
(540)



(591) Barevná
(730) **TRANSPAN s. r. o.**, Doubská 339/14, Liberec 6, 46006, CZ
(740) STRNAD Patentová a známková kancelář, Ing. Václav Strnad, Rychtářská 375/31, Liberec 14, 46014
(510) (12) vozidla a jejich části; (35) zprostředkování obchodních záležitostí; (37) autoopravárenské služby, údržba vozidel; (39) pozemní doprava osob nebo zboží.
(511) 12, 35, 37, 39
(210) O-129428

(111) **216674**
(220) 18.02.1998
(151) 29.03.1999
(540)

ADAM & FRIENDS

(730) **ADAM & FRIENDS s.r.o.**, Zikmunda Wintra 21, Plzeň, 32000, CZ
(740) Langrova, s.r.o., Skrétova 48/1011, Plzeň, 30100
(510) (35) reklamní a propagační agentura, inzertní činnost, marketing, průzkum a analýzy trhu, rozmnožování dokumentů, správa cizích obchodních zájmů, zprostředkování obchodních záležitostí, poradenství v otázkách podnikání a organizace, automatizované zpracování dat; (41) kurzy, přednášky a odborné semináře, školicí, výuková a vzdělávací činnost, nakladatelství a vydavatelství periodických a neperiodických publikací, nahrávání nosičů zvukových a obrazovězvukových, půjčování nahraných nosičů zvukových a obrazovězvukových, výroba, prodej a šíření audiovizuálních děl, vystupování výkonných umělců, zejm. hudebníků, zpěváků a tanečnicků jako sólistů či ve skupinách a orchestrech, pořádání divadelních, filmových a podob. představení, umělecké a kulturní jednatelství a zprostředkovatelství, výchovná a zábavní činnost, pořádání soutěží a přehlídek; (42) fotografování, návrhy a grafické služby všeho druhu, pořádání expozic, výstav a veletrhů, vypracování a šíření programů pro automatizované zpracování dat, výzkum veřejného mínění, poradenství a konzultační činnost.

(511) 35, 41, 42
(210) O-130286

(111) **216732**
(220) 02.04.1998
(151) 29.03.1999
(540)

Maestro

(730) **Dr. Oetker, spol. s r.o.**, Americká ul. 2335, Kladno - Kročehlavy, 27201, CZ
(740) Čermák a spol., Mgr. Ondřej Čerych, Elišky Peškové 735/15, Praha 5, 15000
(510) (29) konzervovaná zelenina a ovoce, mražená zelenina a ovoce, sušená zelenina a ovoce, konzervované a sušené houby, šunky, salámy, mletá masa, maso, ryby, mražené ryby, džemy, marmelády, sýry, oleje a jedlé tuky; (30) pudinky, pizza, mražená pizza, koláče, knedlíky, pekárenské výrobky, výrobky z mouky a obilnin, kečupy, protlaky, koření a dochucovadla, droždí; (31) čerstvá zelenina a ovoce, čerstvé houby.
(511) 29, 30, 31
(210) O-131423

(111) **217358**
(220) 12.02.1998
(151) 23.04.1999
(540)

BENZAC

(730) **Galderma S.A.**, Zugerstrasse 8, CH 6330 Cham, CH
(740) Ing. Reichel Pavel, Lopatecká 14, Praha 4, 14700
(510) (5) farmaceutické, dermatologické a sanitární přípravky, léčebné přípravky pro pokožku a vlasy.
(511) 5
(210) O-130071

(111) **218462**
(220) 11.03.1998
(151) 23.06.1999
(540)

(591) Barevná
(730) **LODOS spol. s r.o.**, Karlovské náměstí čp. 267, Lomnice nad Popelkou, 51251, CZ
(740) Ing. Pavel Nádvořník s.r.o., Sokola Tůmy 1099/1, Ostrava-Mariánské Hory, 70900
(510) (8) ruční nářadí pro domácnost zejména louskáčky ořechů, kráječe zeleniny apod., krouhadla na zeli; (21) domácí náčiní zejména kuchyňské stroje neelektrické, lisy na česnek, ovoce /kuchyňské/, otvírače lahví apod., mlýnky ruční na kávu, pepř a další koření.

(511) 8, 21
(210) O-130744

(111) **218464**
(220) 13.03.1998
(151) 23.06.1999
(540)

VANITY FAIR

(730) **Advance Magazine Publishers Inc.**, One World Trade Center, New York 10007, NY, US
(740) Rott, Růžicka & Guttman Patentové, známkové a advokátní kanceláře, JUDr. Vladimír Rott, Vinohradská 37, Praha 2, 12000
(510) (9) CD Romy, kompaktní disky, nahrané audio a video kazety, elektronické publikace, počítačový software, optické přístroje a vybavení.
(511) 9
(210) O-130841

(111) **218465**
(220) 13.03.1998
(151) 23.06.1999
(540)

GLAMOUR

(730) **Advance Magazine Publishers Inc.**, One World Trade Center, New York 10007, NY, US
(740) Rott, Růžicka & Guttman Patentové, známkové a advokátní kanceláře, JUDr. Vladimír Rott, Vinohradská 37, Praha 2, 12000
(510) (9) CD Romy, kompaktní disky, nahrané audio a video kazety, elektronické publikace, počítačový software, optické přístroje a vybavení.
(511) 9
(210) O-130843

(111) **218881**
(220) 22.01.1998
(151) 26.07.1999
(540)



(591) Barevná
(730) **EUROVIA CS, a.s.**, Národní 138/10, Praha 1 - Nové Město, 11000, CZ
(740) PROPATENT, Ing. Vlasta Sedláčková, Pod Pekařkou 1, Praha 4 - Podolí, 14700
(510) (6) kovové konstrukce pro stavební účely; (7) stavební stroje a mechanismy, náhradní díly; (19) stavební hmoty, konstrukce a dílce, výrobky a polotovary pro stavby, prefabrikované betonové a železobetonové konstrukce, konstrukce z předpjatého betonu; (35) propagační a reklamní materiály; (37) stavební činnost a služby v oborech inženýrského, průmyslového, vodohospodářského, pozemního a dopravního stavitelství, asanační a rekultivační práce, opravy a údržba motorových vozidel, stavebních strojů a mechanismů; (42) inženýrské práce, projektování staveb, geodetické a kartografické práce a služby, poradenské a expertizní služby v oblasti stavebnictví a investic, ubytovací služby.
(511) 6, 7, 19, 35, 37, 42
(210) O-129426

(111) **218904**
(220) 09.02.1998
(151) 26.07.1999
(540)



(730) **Hasičská vzájemná pojišťovna a.s.**, Římská 45, Praha 2, 12000, CZ
(740) Loskotová & partneři, patentová a známková kancelář, Ing. Gabriela Loskotová, K závětinám 727, Praha 5, Řeporyje, 15500
(510) (36) pojišťovnictví a peněžnictví, služby poskytované v souvislosti s pojišťovacími smlouvami všeho druhu, zejména pojišťování majetku osob proti všem druhům rizika, pojišťování osob proti všem druhům rizika, zajišťování pojistných smluv jiných pojišťovacích ústavů, poskytování pojistné ochrany do zahraničí, poskytování pojistné ochrany zahraničním osobám, zábranná činnost sloužící prevenci vzniku škod, činnost související s pojišťovací a zajišťovací činností; (42) služby zprostředkovatelské v uvedených činnostech.
(511) 36, 42
(210) O-129885

(111) **218905**
(220) 09.02.1998
(151) 26.07.1999
(540)



(591) Barevná
(730) **Hasičská vzájemná pojišťovna a.s.**, Římská 45, Praha 2, 12000, CZ
(740) Loskotová & partneři, patentová a známková kancelář, Ing. Gabriela Loskotová, K závětinám 727, Praha 5, Řeporyje, 15500
(510) (36) pojišťovnictví a peněžnictví, služby poskytované v souvislosti s pojišťovacími smlouvami všeho druhu, zejména pojišťování majetku osob proti všem druhům rizika, pojišťování osob proti všem druhům rizika, zajišťování pojistných smluv jiných pojišťovacích ústavů, poskytování pojistné ochrany do zahraničí, poskytování pojistné ochrany zahraničním osobám, zábranná činnost sloužící prevenci vzniku škod, činnost související s pojišťovací a zajišťovací činností; (42) služby zprostředkovatelské v uvedených činnostech.
(511) 36, 42
(210) O-129886

(111) **218960**
(220) 19.03.1998
(151) 26.07.1999
(540)



- (730) **Jan Soustružník**, Francouzská třída 1870/26, Plzeň, 32600, CZ
(740) POLÁČEK a kol., Patentoprávní a známková kancelář, Ing. Josef Dvořák, Dominikánská 6, Plzeň, 30112
(510) (22) peří surové, drané, do peřin, upravené pro lůžkoviny, na vycpávání, prachové peří, vycpávky polštářů, ovčí vlna, vlákna živočišná a rostlinná, řezanka k vycpávání, textilní hmoty vláknité, mošská tráva, nepromokavé pokrývky zejména k táboření, prošívané příkrývky, stříž, vata na vycpávky a na polštářování, velbloudí vlna, vlna pro ložní potřebu, vycpávky pro lůžkoviny jako zíně a vlna; (24) ložní příkrývky včetně peřin a polštářů z textilní hmoty, prostěradla, povlaky a potahy, cestovní pokrývky, látky a tkaniny z česané vlny, konfekce /látky/, kapesníky z textilu, osušky, ručníky a žinky z tkaniny včetně smyčkové /froté/, trikotáž, textilní ubrusy a ubrusy, pletené zboží /tkaniny/, pokrývky, přehozy, prošívané příkrývky, ochranné potahy na nábytek, prádlo pro domácnost /ložní a stolní/; (25) oděvy, obuv, kloboučnické zboží; (37) čištění tkanin, oděvů, kůží, kožešin, kloboučnických výrobků a pokrývek a jejich případná desinfekce, čištění chemické, opravy, praní a ošetřování prádla, látek a šatstva, údržba všeho druhu, žehlení textilií, čištění peří a péřových výrobků; (40) barvení tkanin, textilií, oděvů, kůže a kožešin, jejich impregnace proti vlhkosti, ohni a molům, nemačková úprava, bělení, srážení a lemování tkanin, kožišnické práce.
(511) 22, 24, 25, 37, 40
(210) O-130978

(111) **219016**
(220) 23.04.1998
(151) 26.07.1999
(540)



- (730) **NEONY sign a.s.**, Průběžná 760/54, Praha 10, 10000, CZ
(740) PROPATENT, JUDr. Matěj Sedláček, Pod Pekařkou 1, Praha 4, 14700
(510) (11) výrobky světelné techniky, žárovkové, výbojkové, luminiscenční, včetně jejich závěsů, ozdobných krytů a elektrických přívodů; (22) transparenty z textilní nebo plastové hmoty s potiskem pro reklamní účely; (35) služby zabývající se návrhy zřizování, umístování a technologií výroby reklamních poutačů světelné i nesvětelné reklamy k propagaci prodeje či výroby zboží všeho druhu nebo služeb.
(511) 11, 22, 35
(210) O-132098

(111) **219101**
(220) 12.05.1998
(151) 26.07.1999
(540)



- (730) **Krčmář Dalibor**, Puchmajerova 7, Ostrava - Moravská Ostrava, 70200, CZ
(740) Ing. Pavel Nádvořník s.r.o., Sokola Tůmy 1099/1, Ostrava - Mariánské Hory, 70900
(510) (16) tiskoviny, časopisy, periodika, knihy, učební a školní potřeby a pomůcky, papírnické zboží; (41) vyučování v oboru umění a v oboru cizích jazyků, výuka v jazyce anglickém a německém; (42) sekretářské služby a překlady vč. tlumočnických služeb.
(511) 16, 41, 42
(210) O-132563

(111) **219664**
(220) 04.03.1998
(151) 23.08.1999
(540)

FOCUS

- (730) **Ford Motor Company**, One American Road, Dearborn 48126, MI, US
(740) Čermák a spol., Mgr. Lukáš Lorenc, advokát, Elišky Peškové 15, Praha 5, 15000
(510) (12) motorová vozidla a jejich části.
(511) 12
(210) O-130597

(111) **219683**
(220) 19.03.1998
(151) 23.08.1999
(540)



- (730) **S & H stavební a obchodní firma spol. s r.o.**, K Vejvodáku 1359, Praha 5, Zbraslav, 15600, CZ
(740) MIRA - patentová a známková kancelář, Blanka Fišerová, V Kapslovně 11, Praha 3, 13000
(510) (11) přístroje, zařízení a materiály pro topení, rozvod vody i plynu, sanitární zařízení; (19) přenosné nekovové konstrukce, veškeré stavební materiály nekovové, dřevo polozpracované, trubky a rozvody z veškerých nekovových materiálů včetně plastů a ostatních syntetických materiálů pro stavebnictví, vodovodní a kanalizační potrubí nekovové; (37) inženýrská a dodavatelská činnost v investiční výstavbě, realizace staveb dopravních, inženýrských, průmyslových, občanských a bytových, veškeré stavební práce, stavby na klíč, stavební činnost, údržba, opravy, rekonstrukce a modernizace objektů včetně komunikací, provádění rekonstrukcí památkově chráněných objektů, stavební dozor, izolace objektů i střech.

(511) 11, 19, 37
(210) O-131002

(111) **220187**
(220) 21.01.1998
(151) 27.09.1999
(540)

CHEVY

(730) **General Motors LLC**, 300 Renaissance Center, Detroit, MI, US
(740) Baker & McKenzie s.r.o., advokátní kancelář, JUDr. Jiří Čermák, advokát, Klimentská 1216/46, Praha 1, Nové Město, 11002
(510) (12) motorová vozidla a jejich části.
(511) 12
(210) O-129406

(111) **220455**
(220) 15.06.1998
(151) 27.09.1999
(540)

PENDAFLEX

(730) **R.R.Donneley & Sons Company**, 111 South Wacker Drive, Chicago, IL, US
(740) KANIA, SEDLÁK, SMOLA Patentová a známková kancelář, Ing. Jiří Malůšek, Mendlovo nám. 1a, Brno, 60300
(510) (16) papír a veškeré výrobky z papíru pro školy, pro kancelářské účely, pro umělce, pro reklamní a tiskařské účely, pro reprografické a registrační přístroje, pro počítače, pro domácnost a hygienické účely, lepenka a kartonážní výrobky, tiskoviny, časopisy, periodika, brožury, knihy, knihařské výrobky, mapy, kalendáře, jízdní řády, diáře, bloky, alba všech druhů, pohlednice, blahopřání, papírové skládačky, dětská lepopřelata, fotografie, papírové zboží, papírové ubrusy a ubrousky, lepidla /kancelářská a pro domácnost/, potřeby pro umělce, štětce, psací stroje a kancelářské potřeby / kromě nábytku/, učební a školní potřeby a pomůcky /kromě přístrojů/, hrací karty, tiskařské typy, tiskací písma a číslice, psací, rýsovací a kreslicí potřeby a pomůcky a psací potřeby z drahých kovů, pečeti, inkousty, tuše, modelovací pasty a hmoty; (20) nábytek pro kuchyně, ložnice, obývací pokoje, zahradu, školy, kanceláře včetně kovového a kempingového nábytku, zrcadla bytová a toaletní, broušená skla, rámy, výrobky ze dřeva, korku, třtiny, vrbového proutí, rohoviny, kostí, slonoviny, kostic, želvoviny, jantaru, perleti, mořské pěny, buničiny, pokud nejsou zahrnuty v jiných třídách a výrobky z náhražek těchto materiálů včetně výrobků z plastických hmot a výrobky z plastických hmot, pokud nejsou zařazeny v jiných třídách jako stoly, židle, stoličky, křesla, stolky a police pod televizory, pod hifi věže, pod radiomagnetofony, pod psací stroje, pod počítače, květinové stolky, konzoly, poličky jak ze dřeva, tak z plastických hmot i v kombinaci s kovem a sklem, spací pytle k táboření, ložní potřeby jako matrace, podhlavníky.
(511) 16, 20
(210) O-133597

(111) **221252**
(220) 03.02.1998
(151) 22.11.1999
(540)

ZANZIBAR

(730) **ZANZIBAR, s.r.o.**, gen. Klapálka 1547, Kladno, 27201, CZ
(740) Advokátní kancelář Solil, Linke, Richtř & spol., JUDr. Jiří Linke, advokát, Vodičkova 41/39, Praha 1, 11000
(510) (3) výrobky voňavkářské; (29) maso, ryby, drůbež, zvěřina, uzeniny, paštiky a další masné výrobky, masové výtažky, konzervované, sušené a vařené ovoce a zelenina, rosoly, marmelády, zavařeniny, vejce, mléko a jiné mlékařské výrobky, jedlé oleje a tuky, potraviny v konzervách; (30) lahůdky, tj. obložené a plněné chlebičky, saláty všech druhů, salátové i chuťové omáčky, jemné pečivo a cukrovinky, koláče, sušenky, mouka a obilní přípravky, chleba, suchary, zmrzlina, káva, čaj, kakao, cukr, rýže, kávové náhražky, kvasnice, prášky do pečiva, med, sůl, hořčice, pepř a jiná koření, ocet; (32) piva, lehká piva a ležáky, vody minerální a šumivé, džusy, ovocné šťávy a nápoje z ovocných šťáv a jiné nealkoholické nápoje, sirupy a jiné přípravky k přípravě nápojů; (33) alkoholické nápoje (kromě pív); (42) služby ubytovací a stravovací: hotel, motel, hotel, pension, turistická ubytovna, služby stravovací: restaurace, kavárna, bar, snack-bar, samoobslužná restaurace, kantýna, stánkové občerstvení.

(511) 3, 29, 30, 32, 33, 42
(210) O-129731

(111) **221253**
(220) 03.02.1998
(151) 22.11.1999
(540)



(591) Barevná
(730) **ZANZIBAR, s.r.o.**, gen. Klapálka 1547, Kladno, 27201, CZ
(740) Advokátní kancelář Solil, Linke, Richtř & spol., JUDr. Jiří Linke, advokát, Vodičkova 41/39, Praha 1, 11000
(510) (3) výrobky voňavkářské; (29) maso, ryby, drůbež, zvěřina, uzeniny, paštiky a další masné výrobky, masové výtažky, konzervované, sušené a vařené ovoce a zelenina, rosoly, marmelády, zavařeniny, vejce, mléko a jiné mlékařské výrobky, jedlé oleje a tuky, potraviny v konzervách; (30) lahůdky, tj. obložené a plněné chlebičky, saláty všech druhů, salátové i chuťové omáčky, jemné pečivo a cukrovinky, koláče, sušenky, mouka a obilní přípravky, chleba, suchary, zmrzlina, káva, čaj, kakao, cukr, rýže, kávové náhražky, kvasnice, prášky do pečiva, med, sůl, hořčice, pepř a jiná koření, ocet; (32) piva, lehká piva a ležáky, vody minerální a šumivé, džusy, ovocné šťávy a nápoje z ovocných šťáv a jiné nealkoholické nápoje, sirupy a jiné přípravky k přípravě nápojů; (33) alkoholické nápoje (kromě pív); (42) služby ubytovací a stravovací: hotel, motel, hotel, pension, turistická ubytovna, služby stravovací: restaurace, kavárna, bar, snack-bar, samoobslužná restaurace, kantýna, stánkové občerstvení.
(511) 3, 29, 30, 32, 33, 42
(210) O-129732

(111) **221702**
(220) 14.04.1998
(151) 27.12.1999
(540)



(730) **JTB Corp.**, 2-3-11, Higashi-Shinagawa, Shinagawa-ku, Tokyo, JP
(740) ZIVKO MIJATOVIC & PARTNERS s.r.o., Jugoslávských partyzánů 639/26, Praha 6, 16000
(510) (35) informace o pracovních místech; (41) nahrávání na video, vydávání časopisů; (42) poskytování ubytování, poskytování informací o ubytování, ubytovací kancelář / zajišťování rezervací pro ubytování/, vývoj/správa turistických zařízení, poskytování jídla a pití /restaurační služby/, rezervace restaurací, informační služby o restauracích, fotografování, offsetový tisk, hlubotisk, síťový tisk, litografický tisk, typografický /anastatický/ tisk, seznamovací kancelář, zajišťování svatebních obřadů a recepčních služeb, poskytování informací o svatebních obřadech a recepčních službách, agentury zajišťující doprovod, poskytování

lékařských informací, programování počítačů/údržba počítačového softwaru, tlumočení, překládání, půjčování šatů, zpracování počítačových dat, pronájem počítačů /včetně centrálních zpracovávacích jednotek, naprogramovaných elektronických obvodů, magnetických disků a pásků, jiného periferního vybavení/.

(511) 35, 41, 42
(210) O-131828

kalhoty, šály, pyžama, vázanky, šátky, vše s výjimkou oděvu pro automobilisty, kloboučnické zboží, zejména čepice, klobouky, štítky proti slunci, pásky do vlasů, obuv, zejména boty na atletiku, bačkory a mokasíny; (28) vozidla jako hračky a soupravy k sestavení těchto dětských vozidel.

(511) 6, 25, 28
(210) O-131248

(111) **222583**
(220) 27.01.1998
(151) 28.02.2000
(540)

(111) **223475**
(220) 28.12.1998
(151) 23.03.2000
(540)

Advokátní kancelář
POKORNÝ
— & —
WAGNER

(730) Advokátní kancelář Pokorný, Wagner & partneři, s.r.o., Klimentská 1216/46, Praha 1, Nové Město, 11000, CZ
(510) (42) právní služby.
(511) 42
(210) O-129532

(111) **222810**
(220) 14.10.1998
(151) 28.02.2000
(540)

CHILLY INTIMA

(730) Societá Italo Britannica L. Manetti - H. Roberts & C.p.A., Via Pellicceria 8, Florence, 50123, IT
(740) Všeetečka Zelený Švorčík Kalenský a partneři, advokátní a patentová kancelář, JUDr. Michal Havlík, advokát, Hálkova 1406/2, Praha 2, Nové Město, 12000
(510) (3) kosmetické přípravky; (5) farmaceutické přípravky a kosmetické přípravky k léčebným účelům.
(511) 3, 5
(210) O-136880

(111) **223129**
(220) 27.03.1998
(151) 23.03.2000
(540)



(730) Ford Motor Company, One American Road, Dearborn 48126, MI, US
(740) Čermák a spol., Mgr. Lukáš Lorenc, advokát, Elišky Peškové 15, Praha 5, 15000
(510) (6) kovové výrobky a to kroužky na klíče, přívěšky na klíče, klíče, klipsy na papírové peníze, nesvítilky a nemechanické znaky; (25) oděvy, zejména trička, tenké bundy, sportovní košile, golfové košile, polokošile, svetry, vesty, saka, oděvy do deště, pracovní kabáty, kombinézy, krátké kalhoty,



(730) Dalibor Kubík, Ke Mlýnu 1, Praha 4, 14900, CZ
(740) PROPATENT, JUDr. Matěj Sedláček, Pod Pekařkou 1, Praha 4, 14700
(510) (9) přístroje pro záznam a reprodukci zvuku; (16) tiskoviny; (35) reklama; (41) vydavatelství.
(511) 9, 16, 35, 41
(210) O-138830

(111) **223961**
(220) 02.12.1998
(151) 19.04.2000
(540)

KOLBY

(730) KOLBY a.s., Česká 51, Pouzďřany, 69126, CZ
(740) HALAXOVÁ & HALAXOVÁ, TETRAPAT, RNDr. Zdeňka Halaxová, Dukelská 891/4, Olomouc, 77200
(510) (33) alkoholické nápoje, zejména, víno, destiláty z hroznů, matolin, kvasnic a vína; (42) odborné poradenství, zejména v oblasti vinařství a vinohradnictví.
(511) 33, 42
(210) O-138225

(111) **225032**
(220) 26.01.1999
(151) 26.06.2000
(540)



VŠEOBECNÁ POJIŠŤOVNA a.s.

(730) HALALI, všeobecná pojišťovna, a.s., Jungmannova 32/25, Praha 1, 11525, CZ
(740) Ing. Jiří Střelák, Šumberova 42, Praha 6, 16200
(510) (35) zprostředkovatelské činnosti a služby v oblasti obchodu a služeb; (36) pojišťovací činnosti a služby v oblasti pojišťovnictví.
(511) 35, 36
(210) O-139442

(111) **225033**
(220) 26.01.1999
(151) 26.06.2000
(540)



(730) **HALALI, všeobecná pojišťovna, a.s.**, Jungmannova 32/25, Praha 1, 11521, CZ
(740) Ing. Jiří Střelák, Šumberova 42, Praha 6, 16200
(510) (35) zprostředkovatelské činnosti a služby v oblasti obchodu a služeb; (36) pojišťovací činnosti a služby v oblasti pojišťovnictví.
(511) 35, 36
(210) O-139443

(111) **225034**
(220) 26.01.1999
(151) 26.06.2000
(540)

HALALI, všeobecná pojišťovna, a.s.

(730) **HALALI, všeobecná pojišťovna, a.s.**, Jungmannova 32/25, Praha 1, 11525, CZ
(740) Ing. Jiří Střelák, Šumberova 42, Praha 6, 16200
(510) (35) zprostředkovatelské činnosti a služby v oblasti obchodu a služeb; (36) pojišťovací činnosti a služby v oblasti pojišťovnictví.
(511) 35, 36
(210) O-139444

(111) **225317**
(220) 27.11.1997
(151) 21.07.2000
(540)



(730) **MAN DIESEL & TURBO, filial af MAN DIESEL & TURBO SE, TYSKLAND**, Teglhølmegade 41, 2450 Kobenhavn SV, DK
(740) Všetěčka Zelený Švorčík Kalenský a partneři, advokátní a patentová kancelář, JUDr. Pavel Zelený, advokát, Hálkova 2, Praha 2, 12000
(510) (7) Dieselovy motory pro lodě a stacionární zařízení, ne pro pozemní a silniční vozidla, turbodmychadla na výfukové plyny, turbíny na výfukové plyny, směšovače paliva, jako součásti výše uvedených strojů, lodní hnací jednotky a jejich díly, zejména Dieselovy motory, hřídele, převodovky, spojky, spráhla, generátorová soustrojí obsahující především Dieselovy motory a generátory, stroje pro údržbu Dieselových motorů, částí a příslušenství pro všechny výše uvedené výrobky; (8) ruční nástroje pro údržbu Dieselových motorů; (9) monitorovací, kontrolní a řídicí příslušenství pro Dieselovy motory; (12) lodní vrtule a šrouby.
(511) 7, 8, 9, 12
(210) O-127733

(111) **227182**
(220) 27.02.1998
(151) 19.10.2000
(540)

Dr. Theiss Nova Figura

(730) **Dr. Theiss Naturwaren GmbH**, Michelinstrasse 10, Homburg, 66424, DE
(740) Rott, Růžička & Guttman Patentové, známkové a advokátní kanceláře, JUDr. Michal Růžička, Vinohradská 37, Praha 2, 12000
(510) (5) léčiva, farmaceutické výrobky a kosmetické výrobky z přírodních komponentů k léčivým účelům, léčivé rostliny a medicínální bylinné čaje, medicínální dietetické potraviny jako např. přípravky k doplnění základních potravin na zeleninové bázi, léčivé čaje a bylinné čaje pro lékařské účely, rostlinné výtažky prosté alkoholu k léčivým účelům, též ve formě bonbónů a kapslí.
(511) 5
(210) O-130515

(111) **227185**
(220) 31.03.1998
(151) 19.10.2000
(540)

SYTER

(730) **Proko-Syter, spol. s r.o.**, V ráji 1188, Pardubice, 53002, CZ
(740) FISCHER & PARTNER Intellectual Property s.r.o., Ing. Michael Fischer, Na Hrobci 294/5, Praha 2, 12000
(510) (7) ovládací zařízení pro potravinářský a stavební průmysl, pro separátory pevného a sypkého materiálu a plynů, pro stacionární stroje včetně převodových, rozvodových zařízení a spojek, pro elektrické točivé stroje, kompresory a dmýchadla, čerpadla vzduchu, páry a vody, pro zdvihací zařízení a pro zařízení pro dopravu materiálu; (9) přístroje a zařízení pro kontrolu technologických procesů, elektrické přístroje a zařízení, rozvaděče nízkého napětí, elektrické pohony, elektrické instalace, elektrické a elektronické řídicí systémy, transformátory, přístroje pro kontrolu a detekci, měřicí, diagnostické a regulační přístroje a zařízení, měřiče tepla a tlaku, automatizační technika, přístroje a zařízení pro záznam, převod a reprodukci zvuku nebo obrazu, sdělovací technika, magnetické a optické nosiče textových a obrazových záznamů, zařízení pro zpracování informací a počítače, počítačové sítě, periferní zařízení počítačů, přístroje pro vážení, váhy na sypké a kapalné hmoty zejména obilí, mouku, krupici, vápno, písek; (11) přístroje a součásti pro osvětlení, topení, výrobu páry, vaření, sušení, ventilaci, distribuci a úpravu plynu, pro klimatizační zařízení, chladicí přístroje a zařízení, čistírný odpadů, výměníky tepla, kondenzátory páry, výparníky, chladiče, chladičové kompresory, regulační zařízení pro vodu a plyn; (35) pomoc při řízení a využívání průmyslového nebo obchodního podniku a obchodních činností, studie trhu, organizační, ekonomické a účetní poradenství; (36) pojištění a leasing průmyslových strojů a zařízení; (37) montáž a opravy elektrických zařízení, provádění staveb a oprav potravinářských zařízení a výrobních stavebních celků včetně budov a souvisejících stavebních objektů, stavební dozor; (42) záznam, přepis, vypracování a přenášení matematických a informačních dat, spojových záznamů a údajů statistických v průmyslu a obchodě, inženýrské služby a poradenství v oblasti řízení a automatizace potravinářského průmyslu, projektování elektrických zařízení pro stavby potravinářských investičních celků, projekční dozor, tvorba software, provozování a dohled nad počítačovými sítěmi.
(511) 7, 9, 11, 35, 36, 37, 42
(210) O-131312

(111) **228042**
(220) 25.02.1998
(151) 20.11.2000
(540)

CAPSTONE

(730) **Capstone Turbine Corporation**, 21211 Nordhoff Street, Chatsworth, CA, US
(740) CJK|T ČERVENKA TURKOVÁ & PARTNERS Advokátní, patentová a známková kancelář, Mgr. Radka Červenková advokátka, Anny Letenské 34/7, Praha 2, Vinohrady, 12000
(510) (37) instalace, montáž a opravy generátorů, tepelných čerpadel, kompresorů, turbogenerátorů a souvisejících počítačových programů.
(511) 37
(210) O-130446

(111) **228043**
(220) 25.02.1998
(151) 20.11.2000
(540)

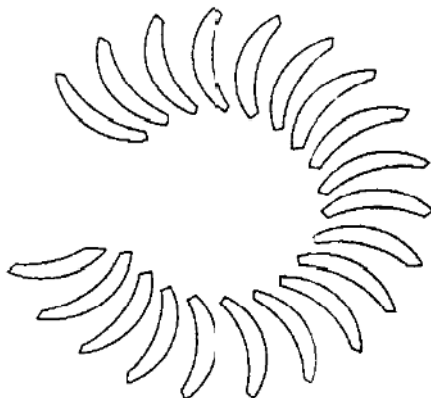

(730) **Capstone Turbine Corporation**, 21211 Nordhoff Street, Chatsworth, CA, US
(740) CJK|T ČERVENKA TURKOVÁ & PARTNERS Advokátní, patentová a známková kancelář, Mgr. Radka Červenková advokátka, Anny Letenské 34/7, Praha 2, Vinohrady, 12000
(510) (7) kompresory, turbogenerátory; (11) tepelná čerpadla.
(511) 7, 11
(210) O-130447

(111) **241833**
(220) 27.02.1998
(151) 22.03.2002
(540)

Dr. Theiss Salviadent

(730) **Dr. Theiss Naturwaren GmbH**, Michelinstrasse 10, Homburg, DE
(740) Rott, Růžička & Guttman Patentové, známkové a advokátní kanceláře, JUDr. Michal Růžička, Vinohradská 37, Praha 2, 12000
(510) (5) léčiva, farmaceutické a kosmetické výrobky z přírodních komponentů, léčivé rostliny a medicínální bylinné čaje, medicínální dietetické potraviny jako např. přípravky k doplnění základních potravin na zeleninové bázi, čaj a bylinné čaje pro lékařské účely, rostlinné výtažky prosté alkoholu, též ve formě bonbónů a kapslí.

(511) 5
(210) O-130514

(111) **296158**
(220) 09.10.2007
(151) 13.02.2008
(540)

AXON

(730) **ARIANA SPORTS s.r.o.**, Roztylské nám. 2619/46, Praha 4, 14100, CZ
(510) (9) ochranné brýle, sportovní brýle, brýlové řetízky, brýlové obroučky, příslušenství k brýlím, helmy ochranné pro sportovní účely; (25) oděvy, sportovní oděvy, obuv, kloboučnické zboží, lyžařské oblečení; (28) tělocvičné a sportovní potřeby, nářadí pro sporty a různé hry, potřeby pro gymnastiku a sport, hry, hračky, vybavení pro lyžování, lyžařské hole, lyžařské rukavice.
(511) 9, 25, 28
(210) O-452615

(111) **298111**
(220) 21.01.2008
(151) 19.05.2008
(540)



(730) **PETRA s.r.o.**, Podleská 1546/1a, Praha 10, Uhřetěves, 10400, CZ
(510) (35) maloobchod a velkoobchod s výrobky ve třídě 1-34; (37) provozování čerpacích stanic pohonných hmot.
(511) 35, 37
(210) O-455518

(111) **298371**
(220) 28.01.2008
(151) 04.06.2008
(540)



(591) Barevná
(730) **Lidl Stiftung & Co. KG**, Stiftsbergstrasse 1, 74167 Neckarsulm, DE
(740) TRAPLOVÁ-HAKR-KUBÁT Advokátní a patentová kancelář, Mgr. Jana Šuranová Traplová, Přístavní 24, Praha 7, 17000
(510) (29) maso, drůbež a ryby, výrobky z masa, výrobky z drůbeže a výrobky z ryb, konzervované, sušené a vařené ovoce a zelenina, hotová jídla skládající se zásadně z masa a/nebo drůbeže a/nebo ryb a/nebo ovoce a/nebo zeleniny, včetně výše uvedeného zboží s přidanými těstovinami a/nebo výrobky z brambor, hotová jídla skládající se zásadně z výrobků z brambor, veškeré výše uvedené zboží také zmrazené; (30) pirohy, pizza, těstoviny, včetně těstovin s přidaným masem a/nebo drůbeží a/nebo

rybami a/nebo ovocem a/nebo zeleninou, hotová jídla zahrnutá ve třídě 30, skládající se zásadně z rýže a/nebo těstovin, včetně výše uvedeného zboží s přidaným masem a/nebo drůbeží a/nebo rybami a/nebo ovocem a/nebo zeleninou, pečivo, těsta, veškeré výše uvedené zboží také zmrazené.

(511) 29, 30
(210) O-455742

(111) **298612**
(220) 29.01.2008
(151) 18.06.2008
(540)



(591) Barevná
(730) **ABF, a.s.**, Beranových 667, Praha 9, Letňany, 19900, CZ
(510) (35) výstavy a veletrhy pro obchodní a reklamní účely, zejména v oblastech stavebnictví, investic, interiérů, automobilového průmyslu, strojírenství, zahradnictví a zahradní techniky, bazénů, výstav pro rodinu, děti a seniory, logistiku, jejich organizování a pořádání, odborné poradenství, vztahující se k organizování komerčních výstav a veletrhů, inzertní, reklamní a propagační služby, poskytování pomoci při provozu obchodu, včetně zprostředkování obchodních a obchodně personálních záležitostí, marketing, průzkumy a analýzy trhu, to vše v oblasti výstavnictví; (41) výchovná, vzdělávací a zábavní činnost, pořádání odborných setkání, např. školení, kurzů, konferencí a symposií, přednášek, to vše v oblasti výstavnictví, organizování a pořádání výstav a veletrhů ke vzdělávacím, kulturním, výchovným a zábavním účelům, zejména v oblastech stavebnictví, investic, interiérů, automobilového průmyslu, strojírenství, zahradnictví a zahradní techniky, bazénů, výstav pro rodinu, děti a seniory, logistiku, odborné poradenství, vztahující se k organizování vzdělávacích, kulturních, výchovných a zábavních výstav a veletrhů, pořádání soutěží, nakladatelská a vydavatelská činnost.

(511) 35, 41
(210) O-455892

(111) **298613**
(220) 29.01.2008
(151) 18.06.2008
(540)



(591) Barevná
(730) **ABF, a.s.**, Beranových 667, Praha 9, Letňany, 19900, CZ
(510) (35) výstavy a veletrhy pro obchodní a reklamní účely, zejména v oblastech stavebnictví, investic, interiérů, automobilového průmyslu, strojírenství, zahradnictví a zahradní techniky, bazénů, výstav pro rodinu, děti a seniory, logistiku, jejich organizování a pořádání, odborné

poradenství, vztahující se k organizování komerčních výstav a veletrhů, inzertní, reklamní a propagační služby, poskytování pomoci při provozu obchodu, včetně zprostředkování obchodních a obchodně personálních záležitostí, marketing, průzkumy a analýzy trhu, to vše v oblasti výstavnictví; (41) výchovná, vzdělávací a zábavní činnost, pořádání odborných setkání, např. školení, kurzů, konferencí a symposií, přednášek, to vše v oblasti výstavnictví, organizování a pořádání výstav a veletrhů ke vzdělávacím, kulturním, výchovným a zábavním účelům, zejména v oblastech stavebnictví, investic, interiérů, automobilového průmyslu, strojírenství, zahradnictví a zahradní techniky, bazénů, výstav pro rodinu, děti a seniory, logistiku, odborné poradenství, vztahující se k organizování vzdělávacích, kulturních, výchovných a zábavních výstav a veletrhů, pořádání soutěží, nakladatelská a vydavatelská činnost.

(511) 35, 41
(210) O-455893

(111) **298619**
(220) 01.02.2008
(151) 18.06.2008
(540)



(730) **Bělohradský Otakar Mgr.**, Tábořská 32, Praha 4, 14000, CZ
(510) (37) provozování čerpacích stanic pohonných látek.
(511) 37
(210) O-456031

(111) **298637**
(220) 11.02.2008
(151) 18.06.2008
(540) **Deník Právo dnes s přílohou Sport Extra.**

(730) **BORGIS a.s.**, Slezská 2127/13, Praha 2, 12150, CZ
(510) (16) polygrafické výrobky, zejména noviny, knihy, časopisy; (35) inzerce, propagace, reklama; (41) výchovná a zábavní činnost.
(511) 16, 35, 41
(210) O-456299

(111) **298638**
(220) 11.02.2008
(151) 18.06.2008
(540) **Deník Právo dnes s magazínem Dům a bydlení.**

(730) **BORGIS a.s.**, Slezská 2127/13, Praha 2, 12150, CZ
(510) (16) polygrafické výrobky, zejména noviny, knihy, časopisy; (35) inzerce, propagace, reklama; (41) výchovná a zábavní činnost.
(511) 16, 35, 41
(210) O-456301

(111) **298652**
(220) 18.02.2008
(151) 18.06.2008
(540)



(730) **Lesaffre Česko, a.s.**, Hodolanská 1296/34, Olomouc, Hodolany, 77900, CZ
(740) JUDr. Lenka Vidovičová, Zámečnická 3a, Olomouc, 77200
(510) (29) mléko a mléčné výrobky; (30) mouka a přípravky z obilnin, chléb, pečivo, cukrovinky, droždí, prášky do těsta, pekařské směsi; (35) reklama (propagace), reklamní texty (zpracování, vydávání, zveřejňování, oznámení, vyhlášení, publikování), rozšiřování reklamních nebo inzertních materiálů (tištěných nebo elektronických), styky s veřejností, vylepování plakátů, zpracování textů, organizování výstav (komerčních nebo reklamních).
(511) 29, 30, 35
(210) O-456503

(111) **298653**
(220) 18.02.2008
(151) 18.06.2008
(540)



(730) **Lesaffre Česko, a.s.**, Hodolanská 1296/34, Olomouc, Hodolany, 77900, CZ
(740) JUDr. Lenka Vidovičová, Zámečnická 3a, Olomouc, 77200
(510) (29) mléko a mléčné výrobky; (30) mouka a přípravky z obilnin, chléb, pečivo, cukrovinky, droždí, prášky do těsta, pekařské směsi; (35) reklama (propagace), reklamní texty (zpracování, vydávání, zveřejňování, oznámení, vyhlášení, publikování), rozšiřování reklamních nebo inzertních materiálů (tištěných nebo elektronických), styky s veřejností, vylepování plakátů, zpracování textů, organizování výstav (komerčních nebo reklamních).
(511) 29, 30, 35
(210) O-456504

(111) **298983**
(220) 27.02.2008
(151) 01.07.2008
(540)

EMPLA



(730) **EMPLA spol. s r.o.**, Za Škodovkou 305, Hradec Králové, 50311, CZ
(510) (1) chemikálie pro laboratorní analýzy s výjimkou analýz pro lékařské a zvěrolékařské účely, chemikálie pro analýzy faktorů životního prostředí, chemikálie pro průmysl, chemikálie pro vědecké a zkušební účely, chemické přípravky zemědělské a lesnické, s výjimkou fungicidů, herbicidů, insekticidů a přípravků pro hubení parazitů, činidla pro kontrolu kvality, přípravu vzorků, extrakci, syntézu a čištění; (5) chemikálie pro laboratorní analýzy pro lékařské a zvěrolékařské účely, chemické přípravky pro farmaceutické účely, chemické přípravky pro lékařské účely, chemická činidla pro lékařské a zvěrolékařské účely, analýzu, kontrolu jakosti, přípravu vzorků, extrakci, syntézu a čištění, chemicko-farmaceutické přípravky.
(511) 1, 5
(210) O-456788

(111) **298991**
(220) 05.03.2008
(151) 01.07.2008
(540)

ReTWis

(730) **RETIA, a.s.**, Pražská 341, Pardubice, 53002, CZ
(740) Ing. Pavel Nádvorník s.r.o., Sokola Tůmy 1099/1, Ostrava-Mariánské Hory, 70900
(510) (9) přístroje a nástroje vědecké, fotografické, filmové, optické, přístroje pro měření, signalizaci, kontrolu (inspekci), záchranu a přístroje pro vyučování, přístroje pro záznam, převod, reprodukci zvuku nebo obrazu, magnetické nosiče zvukových záznamů, počítačové přístroje, přístroje pro zpracování informací a počítače, hasicí přístroje.
(511) 9
(210) O-456986

(111) **299032**
(220) 14.12.2007
(151) 08.07.2008
(540)

Quadmania.cz

(730) **MOTOportal s.r.o.**, Ocelářská 392/9, Praha 9, Libeň, 19000, CZ
(740) Mgr. Filip Pokorný, advokát, Mgr. Filip Pokorný advokát, Na zábradlí 205/1, Praha 1, Staré Město, 11000
(510) (9) magnetické nebo optické suporty zvukových nebo zvukově obrazových záznamů, počítačové hry s výstupem na PC nebo na TV, hrací skříně uváděné v činnost vhozením mince, reklamní přístroje na střídavé obrazy, reklama světelná, reklamní světelné přístroje, nosiče záznamů nahrané i nenahrané, videokazety nahrané i nenahrané, audiokazety nahrané i nenahrané, audiovizuální programy, audioprogramy, audiovizuální díla na nosičích, audiovizuální díla v digitální podobě, filmy exponované, hudební díla na nosičích nebo v elektronické podobě, CD disky, programové vybavení pro počítače, software, hardware výpočetní techniky nebo komunikační nebo informační techniky, elektronické databáze a databázové produkty, informace a záznamy v elektronické podobě, informace a data a databáze a informační produkty na nosičích nebo i v elektronických, datových, informačních, počítačových a komunikačních sítích všeho druhu, související software a hardware, elektronické nebo datové nebo informační nebo komunikační nebo výpočetní sítě, včetně jednotlivých součástí a náhradních dílů obsažených

ve třídě 9, multimediální aplikace, elektronické multimediální nebo elektronické informační katalogy, elektronické časopisy, elektronická periodika a knihy v elektronické podobě, pohledy ilustrované zvukovou nahrávkou; (16) papír, výrobky z papíru, periodické a neperiodické publikace, knihy, učebnice a učební pomůcky, časopisy, brožury, fotografie, informační produkty na papírových nosičích, letáky, plakáty, data a databáze na papírových nosičích, tištěné manuály, reklamní, propagační a užitkové výrobky z papíru; (35) propagační, reklamní a inzertní činnost, reklamní materiály (aktualizace), předvádění zboží, reklamní agentura, aktualizování reklamních materiálů, rozšiřování a zasilání reklamních materiálů, především letáků, prospektů, katalogů, periodických a neperiodických publikací, tiskovin a různých vzorků, vydávání reklamních textů, rozhlasová a televizní reklama, organizace a pořádání výstav ke komerčním a reklamním účelům, vč. přípravy elektronických pozvánek pro tyto akce, prezentace uživatelů na stránkách World Wide Web v počítačové síti Internet, činnost organizačních a ekonomických poradců, ekonomické prognózy, komerční informační kancelář, systemizace informací do počítačové databáze, obchodní průzkum, průzkum trhu, zprostředkovatelská činnost v oblasti obchodu s výrobky ve tř. 9 a 16 a služeb ve tř. 35, 38, 41, 42, zprostředkovatelská činnost v oblasti marketingu, reklamy, inzerce, výstav s obchodním zaměřením, pomoc při řízení obchodní činnosti, poradenství v obchodní činnosti, obchodní nebo podnikatelské informace, marketingové studie, organizační poradenství, zprostředkovávání obchodních kontaktů, provádění obchodních operací, komerční využití Internetu v oblastech komerčních internetových médií a vyhledávacích služeb, on-line inzerce; (38) telekomunikace, zejména elektronické informační a komunikační služby všech druhů ve třídě 38, výměna zpráv a informací všeho druhu, včetně převodu formátů do hlasových a jiných výstupních médií, video streaming, mobilní datové služby s přidanou hodnotou ve třídě 38, konkrétně hlasové služby, SMS, WAP, GPRS, UMTS, přenos zvuku, obrazu a dat přes kabel, satelit, počítač, počítačové sítě, poskytování platformy pro elektronické obchodování na Internetu, web messaging, tj. přeposílání zpráv všech druhů na internetové adresy, uspořádání a přidělování přístupových práv uživatelům různých komunikačních sítí, konkrétně poskytování přístupu k Internetu, pronájem doby přístupu k databázím; (41) vzdělávací, výuková, zábavná, sportovní a kulturní činnost, pořádání a realizace hádanek a her o ceny, zejména na Internetu, teletextu, v televizi, v tiskovinách a jiných médiích všech druhů, tvorba filmových, televizních, rozhlasových, BTX, videotextových, teletextových a internetových programů a vysílání, zejména interaktivní televize a rozhlasu, tvorba výukových, vzdělávacích a zábavných pořadů a zpráv, rozhlasová, televizní a internetová zábava, vydávání tiskovin a odpovídajících elektronických médií, zejména prospektů, katalogů, knih, novin a časopisů, vydavatelské služby, vydávání textu, grafických, obrazových a zvukových dat, reprodukovatelných v elektronické formě, které lze získat prostřednictvím datových sítí, produkce a realizace zábavných a soutěžních akcí, rozhovorů, divadelních, sportovních a hudebních akcí a pořádání soutěží, zejména na Internetu, tvorba zvukových a obrazových nahrávek, včetně video a/nebo audiokazet, pásků a disků, tvorba a produkce televizních formátů, programů, pořadů, seriálů, přenosů a soutěží a jejich příprava, včetně scénáře a jejich hlavních prvků v rámci třídy 41, poskytování zábavných programů pro vyhledávání na Internetu, v jiných datových sítích a prostřednictvím on-line služeb; (42) návrh programového vybavení, aktualizace programového vybavení, údržba programového vybavení, programování počítačů, technické studie v oblasti počítačů programového vybavení, pronájem programového vybavení a počítačů, základní a aplikovaný výzkum, podpora rozvoje komerčního využití Internetu a jiných počítačových, datových a komunikačních sítí, vyhledávací služby, výzkum a vývoj a tvorba systémů pro elektronické obchodování včetně příslušného software a hardware, tvorba software, programování internetových databázových systémů a internetových aplikací, programování multimediálních aplikací, vytváření a modelování 3D animací, tvorba interaktivních a grafických programů, tvorba multimediálních dokumentů, prezentací, aplikací, katalogů, konstrukce WWW prezentací řešení WWW serverů, tvorba počítačové animace a vizualizace, webhosting, programové projekty, tvorba informačních databází; (45) poskytování know-how pro oblast elektronického obchodování a informačních technologií.

(511) 9, 16, 35, 38, 41, 42, 45
(210) O-454657

(111) **299054**
(220) 31.01.2008
(151) 08.07.2008
(540)



(730) **Rutlandová Monika JUDr.**, Dr. Zikmunda Wintera 5, Praha 6, 16000, CZ
(740) C|K|T ČERVENKA TURKOVÁ & PARTNERS Advokátní, patentová a známková kancelář, Mgr. Jana Turková, Anny Letenské 34/7, Praha 2, 12000
(510) (36) směnářenské služby; (39) zprostředkovatelské služby v cestovním ruchu; (43) dočasné ubytování a stravování, rezervace a zprostředkování dočasného ubytování a stravování.
(511) 36, 39, 43
(210) O-455923

(111) **299060**
(220) 01.02.2008
(151) 08.07.2008
(540)



(591) Barevná
(730) **Lidl Stiftung & Co. KG**, Stiftsbergstrasse 1, 74167 Neckarsulm, DE
(740) TRAPLOVÁ-HAKR-KUBÁT Advokátní a patentová kancelář, Mgr. Jana Šuranová Traplová, Přístavní 24, Praha 7, 17000
(510) (3) tkaniny napuštěné kosmetickou pleťovou vodou, bavlna pro kosmetické účely, vatové tyčinky pro kosmetické účely; (5) hygienické předměty pro ženy, menstruační vložky, tkaniny napuštěné farmaceutickými pleťovými vodami; (16) zboží vyrobené z papíru zahrnuté ve třídě 16, toaletní papír, papírové kapesníčky, papírové ubrousky, ubrousky na obličej, papírové ručníky, papírové ubrusy, čistící tkaniny pro odličování, kuchyňské role, přílnavá fólie, pytle na odpadky, průhledné fólie; (21) utěrky na úklid, hadrové houby na mytí, hadry pro domácnost, hadry na podlahu, utěrky na nábytek, utěrky na prach.
(511) 3, 5, 16, 21
(210) O-456032

(111) **299070**
(220) 11.02.2008
(151) 08.07.2008
(540)

Deník Právo s magazínem Styl pro ženy.

(730) **BORGIS a.s.**, Slezská 2127/13, Praha 2, 12150, CZ
(510) (16) polygrafické výrobky, zejména noviny, knihy, časopisy; (35) inzerce, propagace, reklama; (41) výchovná a zábavná činnost.

(511) 16, 35, 41
(210) O-456298

(511) 35, 41
(210) O-456600

(111) **299071**
(220) 11.02.2008
(151) 08.07.2008

(540) **Deník Právo dnes s přílohou Cestujeme.**

(730) **BORGIS a.s.**, Slezská 2127/13, Praha 2, 12150, CZ
(510) (16) polygrafické výrobky, zejména noviny, knihy, časopisy; (35) inzerce, propagace, reklama; (41) výchovná a zábavná činnost.
(511) 16, 35, 41
(210) O-456300

(111) **299248**
(220) 12.03.2008
(151) 15.07.2008
(540)



(111) **299072**
(220) 11.02.2008
(151) 08.07.2008
(540)

Deník Právo dnes s přílohou Café a Salon.

(730) **BORGIS a.s.**, Slezská 2127/13, Praha 2, 12150, CZ
(510) (16) polygrafické výrobky, zejména noviny, knihy, časopisy; (35) inzerce, propagace, reklama; (41) výchovná a zábavná činnost.
(511) 16, 35, 41
(210) O-456302

(730) **ABF, a.s.**, Beranových 667, Praha 9, Letňany, 19900, CZ
(510) (9) nosiče informací všeho druhu v rozsahu třídy 9, např. dat, obrazu a zvuku, elektronické publikace, software; (16) nosiče informací všeho druhu v rozsahu třídy 16, např. tiskoviny a polygrafické výrobky, informační letáky a brožury, katalogy, vstupenky, fotografie, plakáty, to vše v oblasti výstavnictví; (35) výstavy a veletrhy pro obchodní a reklamní účely, jejich organizování a pořádání, odborné poradenství, vztahující se k organizování komerčních výstav a veletrhů, inzertní, reklamní a propagační služby, poskytování pomoci při provozu obchodu, včetně zprostředkování obchodních a obchodně personálních záležitostí, marketing, průzkumy a analýzy trhu, to vše v oblasti výstavnictví; (41) výchovná, vzdělávací a zábavní činnost, pořádání odborných setkání, např. školení, kurzů, konferencí a symposií, přednášek, to vše v oblasti výstavnictví, organizování a pořádání výstav a veletrhů ke vzdělávacím, kulturním, výchovným a zábavním účelům, odborné poradenství, vztahující se k organizování vzdělávacích, kulturních, výchovných a zábavních výstav a veletrhů, pořádání soutěží, nakladatelská a vydavatelská činnost.

(511) 9, 16, 35, 41
(210) O-457196

(111) **299073**
(220) 11.02.2008
(151) 08.07.2008
(540)

Deník Právo dnes se sobotním Magazínem.

(730) **BORGIS a.s.**, Slezská 2127/13, Praha 2, 12150, CZ
(510) (16) polygrafické výrobky, zejména noviny, knihy, časopisy; (35) inzerce, propagace, reklama; (41) výchovná a zábavná činnost.
(511) 16, 35, 41
(210) O-456303

(111) **299083**
(220) 19.02.2008
(151) 08.07.2008
(540)

(111) **299249**
(220) 12.03.2008
(151) 15.07.2008
(540)



(730) **ABF, a.s.**, Beranových 667, Praha 9, Letňany, 19900, CZ
(510) (35) výstavy a veletrhy pro obchodní a reklamní účely, jejich organizování a pořádání, odborné poradenství, vztahující se k organizování komerčních výstav a veletrhů, inzertní, reklamní a propagační služby, poskytování pomoci při provozu obchodu, marketing, průzkumy a analýzy trhu, to vše v oblasti výstavnictví; (41) výchovná, vzdělávací a zábavní činnost, pořádání odborných setkání, např. školení, kurzů, konferencí a symposií, přednášek, to vše v oblasti výstavnictví, organizování a pořádání výstav a veletrhů ke vzdělávacím, kulturním, výchovným a zábavním účelům, odborné poradenství, vztahující se k organizování vzdělávacích, kulturních, výchovných a zábavních výstav a veletrhů, pořádání soutěží, nakladatelská a vydavatelská činnost.



(730) **ABF, a.s.**, Beranových 667, Praha 9, Letňany, 19900, CZ
(510) (9) nosiče informací všeho druhu v rozsahu třídy 9, např. dat, obrazu a zvuku, elektronické publikace, software; (16) nosiče informací všeho druhu v rozsahu třídy 16, např. tiskoviny a polygrafické výrobky, informační letáky a brožury, katalogy, vstupenky, fotografie, plakáty, to vše v oblasti výstavnictví; (35) výstavy a veletrhy pro obchodní a reklamní účely, jejich organizování a pořádání, odborné poradenství, vztahující se k organizování komerčních výstav a veletrhů, inzertní, reklamní a propagační služby, poskytování pomoci při provozu obchodu, včetně zprostředkování obchodních a obchodně personálních záležitostí, marketing, průzkumy a analýzy trhu, to vše v oblasti výstavnictví; (41) výchovná, vzdělávací a zábavní činnost, pořádání odborných setkání, např.

školení, kurzů, konferencí a symposií, přednášek, to vše v oblasti výstavnictví, organizování a pořádání výstav a veletrhů ke vzdělávacím, kulturním, výchovným a zábavním účelům, odborné poradenství, vztahující se k organizování vzdělávacích, kulturních, výchovných a zábavních výstav a veletrhů, pořádání soutěží, nakladatelská a vydavatelská činnost.

(511) 9, 16, 35, 41
(210) O-457197

(111) **299328**
(220) 06.02.2008
(151) 22.07.2008
(540)

VEGALL

(730) **VEGALL Pharma s.r.o.**, Železná 63, Vrbno pod Pradědem, 79326, CZ
(740) Patentová a známková kancelář, Ing. Jaromír Příkryl, Včelín 1161, Hulín, 76824

(510) (3) kosmetické výrobky a přípravky; (5) výrobky farmaceutické, výrobky dietetické k lékařským účelům, potraviny pro lékařské účely pro děti a dospělé, dietetické potravinářské výrobky a nápoje pro léčebné účely, přípravky pro humánní a veterinární aplikaci pro léčebné účely, bylinné výrobky pro léčebné účely, léčivé nápoje, želatinové výrobky pro lékařské účely, výživové doplňky pro lékařské účely, doplňky stravy pro léčebné účely, minerální vody pro léčebné účely; (29) potravinové doplňky a doplňky stravy v rámci této třídy, doplňky výživové ne pro lékařské účely, bylinné doplňky stravy, dietní doplňky stravy, potravinové doplňky obsahující enzymy, vše v rámci této třídy; (35) maloobchodní a velkoobchodní prodej a zprostředkovatelské služby v oblasti nákupu a prodeje výrobků ve třídě 3, 5 a 29, elektronický obchod a internetový obchod s výrobky ve třídě 3, 5 a 29, elektronická obchodní administrativní jako zpracování transakcí pro elektronický obchod, reklamní, inzertní a propagační činnost, reklamní, inzertní a propagační činnost prostřednictvím jakéhokoliv média, prostřednictvím telefonní, datové, informační, elektronické, komunikační nebo počítačové sítě, komerční využití Internetu v oblastech komerčních internetových médií a vyhledávacích služeb, on-line inzerce, prezentace uživatelů na stránkách World Wide Web v počítačové síti Internet; (42) činnost technických poradců v oblasti zdravotnictví, vývoj farmaceutických, zdravotnických, zvěrolékařských výrobků a výživových doplňků pro lidi a zvířata.

(511) 3, 5, 29, 35, 42
(210) O-456132

(111) **299329**
(220) 06.02.2008
(151) 22.07.2008
(540)



(591) Barevná
(730) **VEGALL Pharma s.r.o.**, Železná 63, Vrbno pod Pradědem, 79326, CZ
(740) Patentová a známková kancelář, Ing. Jaromír Příkryl, Včelín 1161, Hulín, 76824

(510) (3) kosmetické výrobky a přípravky; (5) výrobky farmaceutické, výrobky dietetické k lékařským účelům, potraviny pro lékařské účely pro děti a dospělé, dietetické potravinářské výrobky a nápoje pro léčebné účely, přípravky pro humánní a veterinární aplikaci pro léčebné účely, bylinné výrobky pro léčebné účely, léčivé nápoje, želatinové výrobky pro lékařské účely, výživové doplňky pro lékařské účely, doplňky stravy pro léčebné účely, minerální vody pro léčebné účely; (29) potravinové doplňky a doplňky stravy v rámci této třídy, doplňky výživové ne pro lékařské účely, bylinné doplňky stravy, dietní doplňky stravy, potravinové doplňky

obsahující enzymy, vše v rámci této třídy; (35) maloobchodní a velkoobchodní prodej a zprostředkovatelské služby v oblasti nákupu a prodeje výrobků ve třídě 3, 5 a 29, elektronický obchod a internetový obchod s výrobky ve třídě 3, 5 a 29, elektronická obchodní administrativní jako zpracování transakcí pro elektronický obchod, komerční využití Internetu v oblastech komerčních internetových médií a vyhledávacích služeb; (42) činnost technických poradců v oblasti zdravotnictví, vývoj farmaceutických, zdravotnických, zvěrolékařských výrobků a výživových doplňků pro lidi a zvířata.

(511) 3, 5, 29, 35, 42
(210) O-456134

(111) **299339**
(220) 12.02.2008
(151) 22.07.2008
(540)

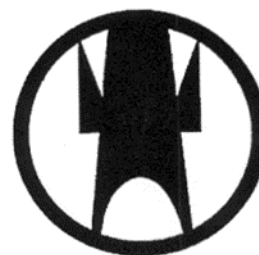

(730) **PRAGOEXPORT a.s.**, Janská 769/4, Opava, Předměstí, 74601, CZ
(740) Ing. Marie Smrčková, patentový zástupce, Velflíkova 10, Praha 6, 16000
(510) (5) farmaceutické přípravky, léky a léčiva, zejména analgetika, anestetika, antibiotika, antipyretika, antiseptika, narkotika, projímadla, sedativa, prostředky proti bolesti hlavy, steroidy, vakcíny, vaginální výplachy, chemické antikoncepční přípravky, těhotenské testy (chemické), radiologicky kontrastní látky pro lékařské účely, aminokyseliny pro lékařské účely, bílkovinné přípravky pro lékařské účely, hormony pro lékařské účely, zubní amalgamy a tmely, antimikrobiální a dezinfekční přípravky pro lékařské účely, kapsle pro farmaceutické účely, kapsle pro léky, dietetické potraviny a nápoje pro lékařské účely, potravinové doplňky pro lékařské účely, dietní potraviny určené pro lékařské účely, léčivé čaje, hygienické ubrusy, hygienické vložky, hygienické kalhotky, terapeutické přípravky a soli pro koupele, masti pro lékařské účely, masti na popáleniny, obvazový materiál, gáza pro obvazy, obvazy chirurgické a zdravotnické, chirurgické obvazy a roušky, lékárníčky, herbicidy, fungicidy, antimikrobiální a dezinfekční přípravky, mucholapky, lepicí přípravky pro mucholapky; (6) kovové stavební materiály, kovové stavební konstrukce, kovové krovky, kovové stojky, kovové vyztuže pro stavebnictví, profilové konzole pro stavebnictví, kotevní desky, ocelové pásy, jemné drátěné pletivo, armatury pro potrubí na stlačený vzduch, kovové potrubí a roury, kovové drenážní roury, vodovodní ventily a další instalační a sanitární zařízení kovové okapní žlaby kovové, ocelové plechy, železné dráty, kotvy, kotevní piloty, ocelová lana, ocelové stožáry, kovové kolejničky, výhybky pro železnici, kovové dopravní značky, kovové bazény, kovové dveře a zárubně, klíče, kovové dveřní kliky, kovové čepy a panty, kovová schodiště a stupně kovové, kování na nábytek, kovové mříže, kovová okna, vodovodní ventily a další instalační a sanitární zařízení kovové, kovová zábradlí, zvony a zvonky, umělecká díla z bronzu, sošky z obecných kovů, kovové dráty pro antény; (10) diagnostické přístroje pro lékařské účely, přístroje a zařízení pro lékařskou analýzu, anesteziologické přístroje, defibrilátory, gastroscopy, inkubátory pro kojenec, křesla pro lékařské a zubolékařské účely, stetoskopy, operační stoly ortopedické, bandáže, ortopedické, ortopedická obuv, chirurgické dlahy, fyzioterapeutická zařízení, přístroje pro radiodiagnostiku a radiologickou léčbu, lékařské teploměry, tonometry lékařské, chirurgické a zubolékařské nástroje, chirurgické nitě, jehly a kanyly, šicí jehly a svorky, chirurgické a stomatologické implantáty, speciální oděvy pro chirurgické účely, elastické obvazy, porodnické nástroje, sterilní roušky a prostěradla pro chirurgické účely, aerosolové dávkovače pro lékařské účely, inhalátory, prezervativy, kondomy; (16) papír, lepenka a výrobky z těchto materiálů, papírové ubrusy, razítka, ročenky, školní potřeby, papírenské zboží, lepidla pro papírenství nebo domácnost, tiskárenské výrobky, potřeby pro knižní vazby, fotografie,

alba, pohlednice, dopisní papír, časopisy, noviny, knihy, brožury, katalogy, manuály, mapy a atlasy, kalendáře všech druhů a typů, desky na dokumenty, desky na dokumenty (šanonny), obaly na spisy, dokumenty a doklady pro účetnictví a daňovou evidenci, formuláře, etikety, kromě textilních, psací stroje a kancelářské potřeby, potřeby a materiály pro výtvarníky, štětce, učební pomůcky s výjimkou přístrojů, plastické obaly obsažené v této třídě, písma pro tiskárny, štočky; (18) kůže, imitace kůže, výrobky z těchto materiálů, kůže ze zvířat, kufry, aktovky, diplomaty, kabelky, kufříky na notebooky a laptopy, desky na noty, turistické batohy a batohy pro horolezce, nákupní tašky, biče a sedlářské výrobky, opratě a postroje, příkrývky na koně, ohlávky na koně, jezdecká sedla, kožené šňůry, třmeny, vodítka a obojky pro zvířata, slunečníky a hole, deštníky, kožené potahy na nábytek; (19) nekovové stavební konstrukce, nekovové příčky, nekovové stavební hmoty, nekovové ploty, stavební prvky z betonu, nekovové sloupky elektrického vedení, nekovové drenážní trubky, balustrády, cementové desky, cementové sloupky, zateplování hmoty a systémy nekovové obklady stěn, kamenické výrobky, umělý kámen, břidlice, žula, mramor, nekovové nosníky, nekovové bednění, papírová lepenka pro stavebnictví, cement, azbestocement, křemenný písek, stavební malta, omítky a omítkové směsi, sádra, stavební sklo, okna a okénka nekovová, nekovové dveře a zárubně, prahy nekovové, zábradlí nekovová, nekovové žaluzie, nekovové schody a stupně schodů, nátěrové hmoty pro stavebnictví, nekovové spádové potrubí, nekovové stavby plaveckých bazénů, střešní nekovové krytiny, nekovové střešní tašky, trámy, břidlice jako střešní krytina, dehet, dehtové nátěry střeš, dřevěné obložení, dlaždice nekovové, dlaždičky nekovové, parkety, podlahové vlysy, fezivo, dřevo pro stánky, stánky, trhové stánky, nekovová silniční svodidla, na stavbu a pokryv vozovky, pražce, žulové obrubníky a dlažby, šterk, umělecká díla z kamene, betonu a mramoru, akvária; (20) nábytek, zrcadla, rámy, výrobky ze dřeva, korku, rákosu, vrbového proutí, z rohu, kostí, slonoviny, z kostic, želvoviny, jantaru, perleti, mořské pěny, náhražky všech těchto materiálů nebo náhražka z plastických hmot; (28) hry, hrací karty, hračky, potřeby pro gymnastiku, tělocvičné a sportovní potřeby, horolezecké vybavení a potřeby, rybářské náčiní a potřeby, vánoční ozdoby; (29) potravinové doplňky, ne pro lékařské účely, obsažené v této třídě; (30) potravinové doplňky, ne pro lékařské účely, obsažené v této třídě; (34) tabák, cigarety, dýmky, doutníky, potřeby pro kuřáky, zápalky, zapalovače; (35) reklama, marketing, propagace, pronájem reklamních ploch, prostorů a materiálů, včetně pronájmu reklamních ploch na Internetu a v hromadných sdělovacích prostředcích, příprava inzertních sloupků a materiálů, on-line reklama v počítačových a datových sítích, rozšiřování a zaslání reklamních materiálů zákazníkům včetně aktualizace reklamních materiálů, zaslání inzerce poštou, televizní reklama, venkovní reklama, organizování komerčních a reklamních výstav a veletrhů, předvádění zboží, služby modelek při předvádění zboží pro reklamní účely a podporu prodeje, posuzování efektivnosti provozu a racionalizace práce, analýzy nákladů, podnikatelské a obchodní informace, komerční informační kanceláře, marketingové studie, průzkum veřejného mínění, analýza nákupních a velkoobchodních cen, pomoc při řízení obchodních a průmyslových podniků, obchodní management a podnikové poradenství, správa hotelů, obchodní a podnikatelský průzkum, oceňování obchodních podniků, zprostředkování obchodu v rámci třídy, personální poradenství, zprostředkování práce, agenturní činnost při zprostředkování práce a nabídky pracovních míst, vyhledávání dat v počítačových souborech pro třetí osoby, fotokopírování a kopírování dokumentů, revize účtů (služby auditorů), účetní služby a účetnictví, služby daňových poradců; (36) finanční analýzy a informace, finanční řízení, realitní služby a činnosti, pronájem bytů, nemovitostí, kanceláří a nebytových prostor, oceňování a odhady nemovitostí, burzovní makléřství, důchodové a investiční fondy, kapitálové investování, směnárenské služby, finanční odhady a oceňování (pojišťovnictví, bankovníctví, nemovitosti), zprostředkování exportních a importních garancí, záruk a kaucí, zprostředkování pojištění a hypoték, zprostředkování pojištění pro lodní, železniční, silniční a leteckou dopravu nákladů, služby celních deklarantů, kancelář pro inkasování pohledávek, finanční konzultační služby, leasing včetně operativního leasingu a leasingu strojů a zařízení; (37) stavebnictví, realizace pozemních staveb, demolice budov, izolování staveb a jejich zateplování, instalace a opravy klimatizačních zařízení a zařízení pro vytápění, instalace a opravy výtahů, montáž lešení, asfaltování, cestářství (oprava vozovek), vrtání studní, zednické práce, štukování, sádrování, tapetování, čištění budov interiéru i exteriéru budov, včetně čištění fasád, stavby továren, investičních a technologických celků, včetně zajištění montáže technologií, pronájem a zprostředkování pronájmu stavebních strojů, zprostředkování oprav pro třetí osoby, stavební dozor, stavební informace, poradenská činnost v oblasti stavebnictví, rekonstrukce a oprav budov; (39) distribuce a

skladování léčiv, léčivých přípravků, potravinových doplňků a prostředků zdravotní techniky, balení léčiv, léčivých přípravků, potravinových doplňků a prostředků zdravotní techniky, doručovací služby, doručování zboží, dodávka zboží poštou, nákladní automobilová doprava (kamiónová), letecká doprava, zprostředkování námořní dopravy, pronájem garáží, osobních a nákladních automobilů, pronájem skladů; (40) zpracování dřeva, řezání pilou, laminování, foukání skla, leštění optických skel, povrchové barevné tónování oken, pálení (keramiky), pozlacení, pánské a dámské krejčovství, zpracování kožešin, úpravy a zpracování textilu, včetně barvení, likvidace odpadu, recyklace odpadu včetně spalování odpadů, zpracování odpadu a nakládání s odpady, třídění odpadů a recyklovatelného materiálu, výroba energie, zpracování ropy, montáž materiálů na objednávku pro třetí osobu, konzervace potravin a nápojů, tiskárny, tisk vzorů; (41) vydavatelská a nakladatelská činnost, elektronické publikování (DTP), vydávání elektronických knih a časopisů on-line, poskytování on-line elektronických publikací (bez možnosti stažení), vedení a organizování konferencí, seminářů, symposií, kolokvií a kongresů, pořádání a řízení školení, školení, praktická cvičení, obrazové zpravodajství, výroba rozhlasových a televizních programů; (42) tvorba, vývoj, údržba a aktualizace počítačových programů, pronájem počítačů, tvorba a správa webových stránek pro třetí osoby, hosting webových stránek pro třetí osoby, poradenství v oblasti výpočetní techniky, design průmyslový, dárkové balení, kalibrování (měření), technický výzkum a průzkum, chemické analýzy, vývoj a výzkum nových výrobků, výzkum v oblasti chemie a farmaceutické chemie, výzkum v oblasti farmacie a farmaceutické technologie, výzkum v oblasti kosmetiky, výzkum v oblasti strojírenství a lehkého průmyslu, zeměměřičství.

(511) 5, 6, 10, 16, 18, 19, 20, 28, 29, 30, 34, 35, 36, 37, 39, 40, 41, 42
(210) O-456340

(111) **299515**
(220) 07.02.2008
(151) 29.07.2008
(540)



(730) **EU-real s.r.o.**, Astlova 3205/1, Praha 5 - Smíchov, 15000, CZ
(740) JUDr. Ondřej Hanák, Ph.D., Radlická 3/2000, Praha 5, 15000
(510) (35) administrativní zpracování nákupních objednávek, aktualizování reklamních materiálů, vyhledávání dat v počítačových souborech pro třetí osoby, dodavatelské služby pro třetí osoby (nákup výrobků a služeb pro jiné podniky), dražby, fakturace, hotely (správa), informace obchodní nebo podnikatelské, inzerce poštou, komerční informace a rady pro spotřebitele (spotřebitelská poradna), komerční informační kanceláře, nábor zaměstnanců, obchodní činnost (služby, poradenství), obchodní management a podnikové poradenství, obchodní nebo podnikatelské poradenství (profesionální), obchodní nebo podnikatelský průzkum, obchodní reklama (pro třetí osoby), oceňování obchodních podniků, personální poradenství, překlad a systematizace informací do počítačové databáze, oceňování a odhady v oblasti podnikání, pomoc při řízení obchodní činnosti, odborné obchodní poradenství, podnikové poradenství a obchodní management, poradenství při vedení podniků, poradenství v obchodní činnosti, reklama, reklama (propagace), reklama on-line v počítačové síti, reklamní materiály (zaslání zákazníkům), reklamní nebo inzertní materiály (rozšiřování), rozšiřování reklamních materiálů zákazníkům (letáky, prospekty, tisky, vzorky), řízení (poradenské služby obchodní nebo podnikatelské), poskytování pomoci při řízení obchodních nebo průmyslových podniků, vedení podniků (poradenství); (36) pojišťovnictví a peněžnictví, kanceláře ubytovací, vedení nájemních, činžovních domů, nemovitostí (zprostředkování), obchodování s nemovitostí, oceňování a odhady nemovitostí, pronájem bytů, pronájem farem, pronájem nájemních, činžovních domů, pronájem nemovitostí,

pronajímání kanceláří (nemovitostí), realitní kanceláře, správa majetku, správa nemovitostí, ubytovací kanceláře (byty, místnosti), inkasování a vybírání nájemného; (37) stavby a opravy, budovy (demolice), čalounění, čalounické opravy, stavební dozor, stavební informace, pronájem stavebních strojů a zařízení, čištění budov (fasád, vnějších povrchů a ploch), dláždění cest, dozor nad stavbami, informace (stavební), instalace a opravy poplašných systémů (alarmů) proti vloupání, pronájem stavebních strojů a zařízení, sklady (stavby a opravy), stavby továren, stavebnictví, stavitelství, zednické služby.

(511) 35, 36, 37
(210) O-456179

(111) **299686**
(220) 09.01.2008
(151) 06.08.2008
(540)



(591) Barevná
(730) **JANaCO a.s.**, č. p. 54, Rovensko, 78901, CZ
(740) Mgr. Václav Pacl, Pod Školou 1278, Šenov u Ostravy, 73934
(510) (6) obecné kovy v surovém a polozpracovaném stavu a jejich slitiny, hutní polotovary, kovy tvarované různým způsobem, kovové stavební materiály, kovové stavební konstrukce, též nepřenosné a stavební ocelové dílce, materiály a díly pro výstavbu ocelových, montovaných hal, kovová střešní krytina, kovové materiály na opláštění budov, kovové stavební prefabrikáty, kovové krovy pro stavby, kovové klenby, kovové profily, trámy, výztuže, konzoly a podpěry, kovové kotevní desky, kovová obložení, kovové světlíkové konstrukce, kovové dlaždice pro stavby, kovové pažnice, okapové systémy kovové, spadající do této třídy, kovové komíny, jejich nástavce a kryty, stavební kování, též drobné kování pro stavební účely, kovové ohrady, kovové dveře a vrata, kovové protipožární a ohnivzdorné dveře s kovovým příslušenstvím, kovová okna, též křídlová (vyhlídky), kování na okna, kovové okenice, kovové okenní rámy, kovové okenní zarážky a uzávěry, kovové (ocelové) svinovací rolety, kovové žaluzie, kovové markýzy, kovové římsy a lišty pro ně, kovové potrubí s příslušenstvím, spadající do této třídy, kovové nádrže na tekutiny, kovové zásobníky a kontejnery, plech, plechové tabule a svítky, plechové zboží spadající do této třídy, kovová lana, řetězy a dráty s příslušenstvím, spadající do této třídy, kovová lešení, kovové schody, schodnice a žebříky, kovové a drátěné pletivo a drátěné tkaniny, kovové mříže a mřížoví, ohrady a ploty kovové, palety kovové k dopravě s manipulací nebo nákladní, též pro skladování, kovový spojovací materiál, kovový šrot, zámečnické a klempířské potřeby a výrobky kovové, železářské zboží, ozdobné předměty kovové, spadající do této třídy a umělecko-průmyslové výrobky z obecných kovů, kovové regály a police, regály kovové kombinované se dřevem či umělou hmotou, příslušenství k regálům, spadající do této třídy, kování nábytkové, mosaz a předměty tvarované z mosazi neobsažené v jiných třídách, železářské zboží, spadající do této třídy, hromosvody, zámky všeho druhu, kombinační, zapuštěné, pružinové, bezpečnostní, kromě zámků elektrických, balicí fólie kovové; (17) polotovary z plastických hmot ve fóliích, blocích, tyčích, trubkách, páscích a pásech ke zpracování, též z recyklovaného plastu, izolační fólie a lamináty z plastických hmot, materiály těsnící, tmely (těsnící prostředky), tmely na spárování, materiály ucpávací a izolační, ucpávky a izolace (tepelné, elektrické nebo zvukové), těsnění všeho druhu, spadající do této třídy, samolepicí fólie z plastických hmot (kromě tapet na stěny), kovové izolační fólie, svařovací polypropylenový drát, izolační nátěry, ohebné trubky nekovové, kaučuk, gutaperča, guma, azbest, asfalt, PVC, PET, slída a výrobky z těchto materiálů spadajících do této třídy, syntetické pryskyřice; (19) stavební materiály nekovové, výrobky z recyklovaného plastu, spadající do této třídy, například krytina, zejména střešní, desky, tvárnice, výrobky z cementových materiálů pro stavebnictví v rámci této třídy, dřevo pro stavební účely, okapní žlaby na střechy nekovové, dveřní výplně nekovové, geotextilie, papír pro stavebnictví, komínové kryty

nekovové a komínové nástavce, nekovové komíny, střešní a nárožní krokve, nekovové krovy, nekovová krytina, nekovové obklady pro stavebnictví, stavební konstrukce nekovové, spadající do této třídy, zejména konstrukce světlíků, nekovová okna a rámy na ně, zejména plastová, též střešní, podlahy a stropy pro stavby, nekovová vrata, ohrady a ploty nekovové, pláště budov nekovové, nekovové schody a schodiště; (35) zprostředkování obchodu v oblasti výše uvedených výrobků, předvádění zboží, činnost podnikatelských, organizačních a ekonomických poradců, spadající do této třídy, obchodní nebo podnikatelské informace, pomoc, poradenství a poskytování konzultací v obchodní činnosti, zprostředkování interaktivní obchodní činnosti pomocí globálních komunikačních sítí (Internet), organizování komerčních a reklamních výstav, vytváření obchodních a obchodně-informačních sítí, shromažďování různého zboží pro třetí osoby (kromě jejich přepravy), v rozsahu zbožíových tříd I až 34, za účelem umožnění spotřebitelům, aby si tyto výrobky mohli pohodlně prohlížet a nakupovat, dovozní a vývozní agentura, administrativní činnost v souvislosti s domovníctvím; (37) stavby a opravy, stavební, stavebně-vybavovací a údržbářsko-opravárenská činnost, zprostředkování stavební činnosti, provádění staveb včetně jejich změn a udržovacích prací na nich, jako jsou například opravy a nátěry fasád a vnějších ploch budov, provádění sanačních omítek, zemní úpravy, stavebně izolační práce proti vlhkosti, provádění antikorozních a izolačních nátěrů, chemické injektáže, izolace proti tlakovým vodám, elektroosmotické vysoušení zdiva, chemické odvlhčování a zpevňování zdiva, zemní úpravy, oddilování přilehlé zeminy od vnějšího zdiva, strojní podřezávání zdiva, utěšňování budov a jejich zateplovací opláštění, provádění jednoduchých a drobných staveb a stavebních úprav, odstraňování a demolice budov, čištění budov a staveb, čištění a údržba komunikací, montáž a opravy ústředního vytápění, větrání a klimatizace, pokládání kabelů, elektroinstalace a montáž bleskosvodů, pronajímání strojů, zařízení, nářadí a nástrojů pro stavebnictví, spadající do této třídy, budování kovových (ocelových) hal a průmyslových objektů, vše v rámci této třídy, instalace, montáž, demontáž, údržba a opravy technologických zařízení v energetice, ve strojírenství a metalurgickém průmyslu, montáž, demontáž, údržba a opravy stavebních i technologických ocelových konstrukcí, vyhrazených ocelových konstrukcí železniční dopravy a zařízení průmyslu kovového odpadu, montáž, demontáž, údržba a opravy potrubních řádů a rozvodů s příslušenstvím všech médií, včetně hydraulických, pneumatických a mazacích, instalace jednoúčelových montážních pomůcek, stavba lešení, instalažerské, topnářské a izolační práce, údržbářské práce, měření a regulace, zejména topných, vodovodních, plynových, elektrických a klimatických systémů, měření okamžitého mechanického napětí, odborné poradenství ve stavebnictví, rekonstrukce stávajících technologických linek na vyšší technické parametry, instalování, montáž, demontáž, údržba, opravy a servis ke stavebním konstrukcím, informace o opravách, inženýrská stavební činnost a provádění stavebního dozoru, vrtání, čištění a údržba staveb, práce se stavebními stroji, technická inspekce a technické poradenství ve stavebnictví, v oblasti záchrany obytných budov a historických objektů, developerská činnost ve stavebnictví; (39) doprava, automobilová doprava nákladní, doručování a dodávání zboží, odtahová služba, zprostředkování dopravy, pronájem vozidel, služby skladovací a parkovací, garážování, pronájem garáží a parkovišť, pronájem skladišť, provoz překládacích zařízení, tranzitních skladišť (překládišť), vykládání zboží z vagonů na rampy, zasílatelství; (40) zpracování materiálů pro stavební účely, zpracování materiálů na polotovary, dekontaminace zamořených zemín, kalů, stavebních sutí, nakládání s odpady, mimo odpady nebezpečné, a to jejich zpracováním, likvidací, spalováním a recyklací; (42) inženýrská, expertní a projektová činnost ve stavebnictví, zajišťování studií, posudků a projektů stavebních objektů a jejich zpracování, konstruktérské a projekční práce v investiční výstavbě.

(511) 6, 17, 19, 35, 37, 39, 40, 42
(210) O-455263

(111) **299756**
(220) 15.03.2008
(151) 06.08.2008
(540)

CAPIMIN

(730) **Gebauer Karel RNDr.**, Třemešné - Dubec 24, Přimda, 34806, CZ
(740) Ing. Zdeněk Kučera, Dlouhá 207 (P.O.Box 92), Slušovice, 76315
(510) (5) farmaceutické a vitaminové přípravky tabletované a v prášku, dietetické přípravky pro léčebné účely, potravinový doplněk stravy v rámci třídy 5; (30) cukrovinky, sladidla na bázi přírodních látek, vše v tabletované nebo práškové formě, potravinový doplněk stravy v rámci

třídy 30; (32) dietetické přípravky určené k rozpuštění v nápojích nebo určené pro přípravu nápojů.

(511) 5, 30, 32
(210) O-457363

(111) **300092**
(220) 21.01.2008
(151) 27.08.2008
(540)

(111) **299779**
(220) 02.04.2008
(151) 06.08.2008
(540)

BELOHAIR

(730) **BELUPO - Lijekovi i kozmetika d.d.**, Danica 5, 48000 Koprivnica, HR
(740) Všeťečka Zelený Švorčík Kalenský a partneři, advokátní a patentová kancelář, JUDr. Pavel Zelený, advokát, Hálkova 2, Praha 2, 12000
(510) (3) vlasové vody; (5) farmaceutické výrobky, dermatologické přípravky.
(511) 3, 5
(210) O-457797



(111) **299929**
(220) 07.04.2008
(151) 13.08.2008
(540)

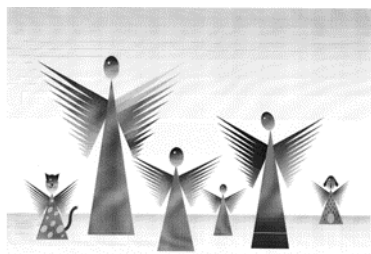

(730) **PETRA s.r.o.**, Podleská 1546/1a, Praha 10, Uhřetěves, 10400, CZ
(510) (35) maloobchod a velkoobchod s výrobky ve třídě 1-34 - s výjimkou automobilových benzinů a motorové nafty, motorových, převodových a průmyslových olejů a maziv; reklamních předmětů, zejména svítilen; autodoplňků, autopotrěb a náhradních dílů; reklamních předmětů, zejména tužek, kalendářů, diářů; reklamních předmětů, zejména balonků; reklamních předmětů, zejména deštníků; reklamních předmětů, zejména čepic; reklamních předmětů, zejména cukrovinek.

(511) 35
(210) O-455519

(730) **Liga proti rakovině Praha z. s.**, Na Truhlářce 100/60, Praha 8, 18081, CZ
(740) JUDr. Josef Mrázek, Pernerova 11, Praha 8, 18600
(510) (16) papír, lepenka a výrobky z těchto materiálů zařazené ve třídě 16, zejména plakáty, fotografie, kalendáře, samolepky, obtisky, tiskoviny, tiskárenské výrobky, papírenské zboží, brožury; (25) oděvy, obuv, pokrývky hlavy; (35) reklama, inzerce, propagační činnost; (36) organizování charitativních sbírek; (41) vydavatelská a nakladatelská činnost, vydávání časopisů, knih, periodických publikací, fotografií, pohlednic, plakátů, formulářů, pořádání odborných kurzů, školení, seminářů a jiných vzdělávacích akcí, výchovné a vzdělávací služby, organizování kulturních akcí, organizování kulturních nebo vzdělávacích výstav; (44) zprostředkování služeb v oblasti zdravotní prevence, v oblasti podpory činnosti na pomoc postižených onkologickými onemocněními, zprostředkování podpory onkologických klubů, výzkumných projektů, preventivních programů, zprostředkování podpory zlepšení života onkologických pacientů.
(511) 16, 25, 35, 36, 41, 44
(210) O-457926

(111) **300093**
(220) 21.01.2008
(151) 27.08.2008
(540)



(730) **PETRA s.r.o.**, Podleská 1546/1a, Praha 10, Uhřetěves, 10400, CZ
(510) (35) maloobchod a velkoobchod s výrobky ve třídě 1-34 - s výjimkou automobilových benzinů a motorové nafty, motorových, převodových a průmyslových olejů a maziv, reklamních předmětů, zejména svítilen, autodoplňků, autopotrěb a náhradních dílů, reklamních předmětů, zejména tužek, kalendářů, diářů, reklamních předmětů, zejména balonků, reklamních předmětů, zejména deštníků, reklamních předmětů, zejména čepic, reklamních předmětů, zejména cukrovinek.

(511) 35
(210) O-455521

(111) **300630**
(220) 09.05.2008
(151) 17.09.2008
(540)

PEREL

(730) **BELUPO - Lijekovi i kozmetika d.d.**, Danica 5, 48000 Koprivnica, HR
(740) Všeťečka Zelený Švorčík Kalenský a partneři, advokátní a patentová kancelář, JUDr. Pavel Zelený, advokát, Hálkova 2, Praha 2, 12000
(510) (5) farmaceutické výrobky, kardio-vaskulární výrobky.
(511) 5
(210) O-458933

(111) **300919**
(220) 22.05.2008
(151) 01.10.2008
(540)



(730) **Víno Kounice s.r.o.**, Trboušany 67, Dolní Kounice, 66464, CZ
(740) KANIA, SEDLÁK, SMOLA Patentová a známková kancelář, Ing.
Veronika Zemanová, Mendlovo nám. 1a, Brno, 60300
(510) (32) nealkoholické nápoje, zejména nealkoholická vína; (33) alkoholické
nápoje, zejména vína, zvláště vína tichá a šumivá; (43) služby zajišťující
stravování a nápoje, dočasné ubytování.
(511) 32, 33, 43
(210) O-459294

(111) **301223**
(220) 22.01.2008
(151) 22.10.2008
(540)



(730) **ELROZ DEVELOPMENT a.s.**, Hlavní 778, Šenov, 73934, CZ
(740) HALAXOVÁ & HALAXOVÁ, TETRAPAT, RNDr. Zdeňka Halaxová,
Dukelská 891/4, Olomouc, 77200
(510) (35) reklama a marketing, zprostředkování obchodu a služeb v oblasti
elektro, obchodní činnost v oblasti elektro; (37) elektromontážní a
elektroinstalační práce, revize elektro, montáž varovného a informačního
systému, montáž elektrických a elektronických zařízení, instalace
kabelových přípojek, elektroinstalace, opravy elektroinstalace, veřejného
osvětlení, elektrického ručního nářadí, elektrického zařízení, osvětlení,
vážení a dávkování, realizace komplexních elektroinstalací objektů; (42)
projektování elektrických a elektronických zařízení, technologických
celků, vývoj elektrických a elektronických zařízení, tvorba počítačových
systémů, programátorské práce, softwarové práce, týkající se návrhu a
vývoje softwaru v oblasti elektro, vizualizace a algoritmizace technologií,
inženýrská činnost v investiční výstavbě.
(511) 35, 37, 42
(210) O-455572

(111) **301224**
(220) 22.01.2008
(151) 22.10.2008
(540)

ELROZ DEVELOPMENT

(730) **ELROZ DEVELOPMENT a.s.**, Hlavní 778, Šenov, 73934, CZ
(740) HALAXOVÁ & HALAXOVÁ, TETRAPAT, RNDr. Zdeňka Halaxová,
Dukelská 891/4, Olomouc, 77200
(510) (35) reklama a marketing, zprostředkování obchodu a služeb v oblasti
elektro, obchodní činnost v oblasti elektro; (37) elektromontážní a
elektroinstalační práce, revize elektro, montáž varovného a informačního
systému, montáž elektrických a elektronických zařízení, instalace
kabelových přípojek, elektroinstalace, opravy elektroinstalace, veřejného
osvětlení, elektrického ručního nářadí, elektrického zařízení, osvětlení,
vážení a dávkování, realizace komplexních elektroinstalací objektů; (42)
projektování elektrických a elektronických zařízení, technologických
celků, vývoj elektrických a elektronických zařízení, tvorba počítačových
systémů, programátorské práce, softwarové práce, týkající se návrhu a
vývoje softwaru v oblasti elektro, vizualizace a algoritmizace technologií,
inženýrská činnost v investiční výstavbě.
(511) 35, 37, 42
(210) O-455573

(111) **301380**
(220) 19.02.2008
(151) 29.10.2008
(540)

FOR WASTE

(730) **ABF, a.s.**, Beranových 667, Praha 9, Letňany, 19900, CZ
(510) (35) výstavy a veletrhy pro obchodní a reklamní účely, jejich organizování
a pořádání, odborné poradenství, vztahující se k organizování komerčních
výstav a veletrhů, inzertní, reklamní a propagační služby, poskytování
pomoci při provozu obchodu, marketing, průzkumy a analýzy trhu, to vše
v oblasti výstavnictví; (41) výchovná, vzdělávací a zábavní činnost,
pořádání odborných setkání, např. školení, kurzů, konferencí a symposií,
přednášek, to vše v oblasti výstavnictví, organizování a pořádání výstav a
veletrhů ke vzdělávacím, kulturním, výchovným a zábavním účelům,
odborné poradenství, vztahující se k organizování vzdělávacích,
kulturních, výchovných a zábavních výstav a veletrhů, pořádání soutěží,
nakladatelská a vydavatelská činnost.
(511) 35, 41
(210) O-456602

(111) **301576**
(220) 16.06.2008
(151) 05.11.2008
(540)

NefroVaxin^{HP}

(730) **FAVEA Plus a.s.**, Slezská 949/32, Praha 2, 12000, CZ
(740) KANIA, SEDLÁK, SMOLA Patentová a známková kancelář, Mgr. Martina Dvořáková, Mendlovo nám. 1a, Brno, 60300
(510) (5) výrobky farmaceutické a parafarmaceutické, vakcíny humánní a veterinární, doplňky výživové pro lékařské účely, mikrobiální lyzáty pro lékařské účely, potravinové doplňky s léčebnými účinky, doplňky stravy s léčebnými účinky; (29) potravinové doplňky ne pro lékařské účely (zařazené v této třídě) a obsahující látky živočišného původu, doplňky stravy s obsahem mikrobiálních lyzátů; (30) potravinové doplňky ne pro lékařské účely (zařazené v této třídě) a obsahující látky rostlinného původu.
(511) 5, 29, 30
(210) O-459967

(111) **301607**
(220) 10.07.2008
(151) 05.11.2008
(540)

NEW VITALITY

(730) **TSC-TRADING SERVICE CORPORATION,s.r.o.**, Pobřežní 249/46, Praha 8, Karlín, 18600, CZ
(510) (5) albuminová potrava (bílkovinná) pro lékařské účely, aminokyseliny pro lékařské účely, bílkovinné přípravky pro lékařské účely, biologické přípravky pro lékařské účely, dietetické látky, upravené pro lékařské účely, dietetické nápoje, upravené pro lékařské účely, dietní potraviny, upravené pro lékařské účely, doplňky potravy minerální, doplňky výživové pro lékařské účely, enzymatické přípravky pro lékařské účely, enzymy pro lékařské účely, farmaceutické přípravky, hormony pro lékařské účely, chemické přípravky pro lékařské účely, chemicko-farmaceutické přípravky, škrob pro dietetické nebo farmaceutické účely, tablety pro lékařské účely, vitamínové přípravky, želatina pro lékařské účely; (25) bundy sportovní, čepice, legíny, obuv sportovní, oděvy sportovní, plavky pánské, plavky, trička; (28) bazény v této třídě zahrnuté, činky, kola jízdní - nehybná, určená pro trénink ROTOPEd, síliče svalů.
(511) 5, 25, 28
(210) O-460698

(111) **301802**
(220) 08.02.2008
(151) 19.11.2008
(540)

TOPSET

(730) **PF GROUP, a.s.**, Mlýnská 326/13, Brno, Trmitá, 60200, CZ
(740) Ing. Václav Kratochvíl, patentový zástupce, Husníkova 2086/22, Praha 5, 15800
(510) (6) kování pro stavebnictví, konzole pro stavebnictví, čepy, kovové konstrukce, kovové lišty, podložky; (17) těsnicí materiály, zejména těsnicí a izolační pěny a tmely a hmoty, materiál na podkládání z umělých hmot; (19) nekovové okenní parapety, polotovary ze dřeva a dřevotřísky, obložení, nekovové konstrukce, nekovové nosníky, nekovové stavební hmoty.
(511) 6, 17, 19
(210) O-456279

(111) **301804**
(220) 19.02.2008
(151) 19.11.2008
(540)

FOR LOGISTIC

(730) **ABF, a.s.**, Beranových 667, Praha 9, Letňany, 19900, CZ
(510) (35) výstavy a veletrhy pro obchodní a reklamní účely, jejich organizování a pořádání, odborné poradenství, vztahující se k organizování komerčních výstav a veletrhů, inzertní, reklamní a propagační služby, poskytování pomoci při provozu obchodu, marketing, průzkumy a analýzy trhu, to vše v oblasti výstavnictví; (41) výchovná, vzdělávací a zábavní činnost, pořádání odborných setkání, např. školení, kurzů, konferencí a symposií, přednášek, to vše v oblasti výstavnictví, organizování a pořádání výstav a veletrhů ke vzdělávacím, kulturním, výchovným a zábavním účelům, odborné poradenství, vztahující se k organizování vzdělávacích, kulturních, výchovných a zábavních výstav a veletrhů, pořádání soutěží, nakladatelská a vydavatelská činnost.
(511) 35, 41
(210) O-456601

(111) **301808**
(220) 29.02.2008
(151) 19.11.2008
(540)

HYUNDAI BlueDrive

(730) **Hyundai Motor Company**, 231, Yangjae-Dong, Seocho-Gu, 137-938Seoul, KR
(740) PATENTSERVIS Praha a.s., Na Podkovce 281/10, Praha 4, Podolí, 14700
(510) (12) osobní automobily, nákladní auta, přívěsy (za vozidla), nákladní dodávkové (vozy), části a jejich příslušenství, řízení (volanty) pro vozidla, kola dopravních prostředků.
(511) 12
(210) O-456856

(111) **302772**
(220) 14.02.2008
(151) 07.01.2009
(540)

ZLATÁ KŘÍDLOVKA

(730) **Svaz dechových orchestrů České republiky, z.s.**, Nerudova 267, Vimperk, Vimperk II, 38501, CZ
(510) (9) nahrané zvukově obrazové záznamy, hudební automaty, kompaktní disky, magnetické a optické nosiče dat, gramofonové desky, metronomy, nahráný počítačový software, přístroje pro reprodukci zvuku, televizní a počítačové hry, zařízení na přenášení zvuku, zesilovače, pohledy se zvukovou nahrávkou, světelná reklama, filmy exponované, hudební díla, časopisy, knihy a periodika v elektronické podobě; (35) agentura v oblasti kultury a umělecká agentura, vydávání reklamních, propagačních a inzertních listů, reklamní a propagační činnost, předvádění zboží, rozšiřování vzorků zboží, zprostředkovatelská činnost v oblasti obchodu s výrobky, uvedenými ve třídě 9; (41) půjčování nahráných a zvukově obrazových záznamů, výroba audiovizuálních programů, vydávání textů a knih, publikační činnost, pronájem hudebních nástrojů, dabing, informace o možnostech zábavy, výchovně-zábavné klubové služby, služby nahrávacího studia, organizování kulturních výstav a soutěží, výroba rozhlasových a televizních programů, vyučování, zábava, organizování živých vystoupení, zprostředkovatelské služby v oblasti kultury, výchovy, sportu a zábavy, agenturní činnost v oblasti kultury.
(511) 9, 35, 41
(210) O-456440

(111) **302940**
(220) 11.07.2008
(151) 13.01.2009
(540)



(591) Barevná
(730) **Macoun Michal**, Šmahova 1374/101, Brno - Slatina, 62700, CZ
(740) Halaxová & Halaxová TETRAPAT, RNDr. Zdeňka Halaxová, Jionická 80, Praha 5, 15800
(510) (9) počítačový software nahráný nebo ze vzdálené počítačové sítě, software pro správu a využití dat, počítačový software stažitelný z Internetu, řídicí software pro elektrické a elektronické zařízení, software na nosičích, počítače včetně jejich částí a příslušenství, hardware výpočetní techniky nebo komunikační nebo informační techniky, elektronické databáze a databázové produkty, nosiče dat v elektronické podobě, výrobky výpočetní techniky, zařízení a přístroje pro datovou komunikaci, elektronické sítě a systémy pro přenos dat; (35) automatizované zpracování dat, marketingová činnost, průzkumy trhu, rozšiřování produktů - výrobků k reklamním účelům, elektronický obchod, zprostředkování obchodní činnosti v oblasti počítačů, softwarového vybavení, vybavení počítačů a počítačových sítí a periferií všeho druhu, pořádání reklamních akcí, výstavy komerční a propagační, obchodní a podnikatelské informace, šíření propagačních informací, zejména systemizace informací do počítačových databází, pomoc při řízení obchodní činnosti, zasílání reklamních materiálů, dodavatelské služby pro třetí osoby, reklama on-line v počítačové síti, tvorba reklamních produktů určených k šíření prostřednictvím Internetu a jiných informačních sítí, shromažďování, poskytování, třídění, zpracování a překlad informací do počítačových databází nebo jiné zpracování obchodních nebo podnikatelských informací, včetně vytváření, zpracování a třídění dat v rámci databází, služby databank - vyhledávání obchodních dat a informací, reklama, propagace a inzerce prostřednictvím všech druhů médií, účetnictví, administrativní činnost, zpracování dat, zejména z oblasti certifikace, zkušebnictví, normalizace, měření a kontroly, nákup a prodej

výrobků uvedených ve třídě 9; (37) servisní činnost pro výpočetní techniku, konfigurace, instalace, údržba a správa počítačů, sítí, informačních databázových systémů a jejich aplikací; (38) provozování internetového portálu, počítačová komunikace, elektronický přenos dat pomocí výpočetní techniky (počítačů) na zakázku za úplat, elektronická pošta, pronájem telekomunikačních přístrojů a zařízení pro přenos dat a informací, zprostředkování přístupu ke globální počítačové síti, rozšiřování, zveřejňování a přenos informací prostřednictvím počítačových a telekomunikačních prostředků a sítí, satelitů apod., šíření informací prostřednictvím počítačových sítí a telekomunikačních sítí včetně Internetu, služby webových portálů, informační služby na Internetu, zejména úplatné či bezúplatné zpřístupňování a uveřejňování informací prostřednictvím Internetu, poskytování informačního servisu prostřednictvím telefonu, mobilní telekomunikační sítě, Internetu, poskytování přístupu na on-line informační služby a databáze, on-line informační a databázové služby, komunikační služby prostřednictvím Internetu, vnějších a vnitřních sítí; (41) školení, kurzy a jiné vzdělávací akce uživatelů a správců počítačových sítí, informačních databázových systémů, zejména v oblasti informačních technologií, školení pracovníků pro servisní služby v oblasti počítačů, software a ochrany počítačů, jejich systémů, aplikací a sítí, pořádání a řízení pracovních setkání, kongresů a sympozií, expertní, poradenské a konzultační služby v oblasti vzdělávání; (42) zprostředkování tvorby software, pronájem počítačového software, poradenské, konzultační, asistenční, analytické, designérské, vyhodnocovací a programovací služby týkající se počítačového hardware, počítačových systémů a informačních technologií, projektové studie týkající se počítačového software, hardware, poradenská činnost pro výpočetní techniku, tvorba internetových stránek, grafické služby, počítačová grafika a design, poskytování software - programování, zhotovování software na zakázku, výzkum a vývoj software, pronájem výpočetní techniky, projektová, inženýrská, poradenská a expertní činnost související se software a softwarovými systémy pro zabezpečení počítačů, jejich sítí a souvisejících programů a jejich aplikací, údržba informačních databázových systémů a jejich aplikací, poradenská a expertní činnost pro software, ochranu dat, šifrování dat a antivirových systémů, tvorba antivirových ochrann softwarových produktů, pronájem elektronického prostoru na počítačových serverech/globální počítačové síti, kalibrování (měření), kontrola kvality, projektová činnost, studie technických projektů, expertizy, analýzy a výzkum fyzikální, chemický.

(511) 9, 35, 37, 38, 41, 42
(210) O-460724

(111) **303240**
(220) 28.07.2008
(151) 28.01.2009
(540)

ROGALLO

(730) **Jirásek Jaroslav**, Hoříčky 9, 55205, CZ
(510) (25) obuv, oděvy; (35) obchodní činnost v oblasti výrobků uvedených ve tř. 25 a služeb uvedených ve tř. 35 a 43, propagační činnost, reklama, pomoc při řízení obchodní činnosti, obchodní administrativa, kancelářské práce; (43) služby zajišťující stravování a nápoje, dočasné ubytování, penzion, stravování.
(511) 25, 35, 43
(210) O-461072

(111) **303628**
(220) 15.10.2008
(151) 05.02.2009
(540)



- (730) **TSC-TRADING SERVICE CORPORATION, s.r.o.**, Pobřežní 249/46, Praha 8 - Karlín, 18600, CZ
- (510) (5) albuminová potrava (bílkovinná) pro lékařské účely, aminokyseliny pro lékařské účely, bílkovinné přípravky pro lékařské účely, biologické přípravky pro lékařské účely, dietetické látky upravené pro lékařské účely, dietetické nápoje upravené pro lékařské účely, dietní potraviny upravené pro lékařské účely, doplňky potravy minerální, doplňky výživové pro lékařské účely, enzymatické přípravky pro lékařské účely, enzymy pro lékařské účely, farmaceutické přípravky, hormony pro lékařské účely, chemické přípravky pro lékařské účely, chemicko-farmaceutické přípravky, škrob pro dietetické nebo farmaceutické účely, tablety pro farmaceutické účely, vitamínové přípravky, želatina pro lékařské účely; (25) bundy sportovní, čepice, legíny, obuv sportovní, oděvy sportovní, plavky pánské, plavky, trička; (28) bazény v této třídě zahrnuté, činky, kola jízdní - nehybná, určená pro trénink ROTOPEd, sílice svalů.
- (511) 5, 25, 28
(210) O-463022

(111) **304717**
(220) 19.12.2007
(151) 25.03.2009
(540)

Meccano, s.r.o.

- (730) **Meccano, s.r.o.**, Záchranářů 154, Orlová - Poruba, 73514, CZ
- (740) Mgr. Václav Pacl, Pod Školou 1278, Šenov u Ostravy, 73934
- (510) (35) zprostředkování obchodu s výrobky, obsaženými ve třídách 1 až 27 a 29 až 34, s výjimkou hracích karet ve třídě 16 dle mezinárodního třídění, předvádění zboží, s výjimkou zboží ve třídě 28 a hracích karet ve třídě 16 mezinárodního třídění výrobků a služeb, činnost podnikatelských, organizačních a ekonomických poradců, spadající do této třídy, obchodní nebo podnikatelské informace, pomoc, poradenství a poskytování konzultací v obchodní činnosti, zprostředkování interaktivního obchodu s výrobky, obsaženými ve třídách 1 až 27 a 29 až 34, s výjimkou hracích karet ve třídě 16 dle mezinárodního třídění, a to pomocí globálních komunikačních sítí (Internet), administrativní práce spadající do této třídy, referenční servis, marketing, reklamní a propagační činnost, služby v oblasti získávání obchodních kontraktčních partnerů, organizování komerčních a reklamních výstav, vytváření obchodních a obchodně-informačních sítí, shromažďování různého zboží pro třetí osoby (kromě jejich přepravy), v rozsahu zbožíových tříd 01 až 27 a 29 až 34, s výjimkou hracích karet ve třídě 16, za účelem umožnění spotřebitelům, aby si tyto výrobky mohli pohodlně prohlížet a nakupovat, dovozní a vývozní agentura, administrativní činnost v souvislosti s domovnictvím; (37) stavby a opravy, stavební, stavebně-vybavovací a údržbářsko-opravná činnost, zprostředkování stavební činnosti, provádění staveb včetně jejich změn a údržbových prací na nich, opravy a nátěry fasád a vnějších ploch budov, provádění sanačních omítek, stavebně izolační práce, zejména proti vlhkosti, provádění antikorozních a izolačních nátěrů, chemické injektáže, izolace proti tlakovým vodám, elektroosmotické vysoušení zdiva, chemické odvlhčování a zpevňování zdiva, zemní úpravy, zejména oddílování přilehlé zeminy od vnějšího zdiva, strojní podřezávání zdiva, utěšování budov a jejich zateplovací opláštění, provádění jednoduchých a drobných staveb a stavebních úprav, zvláště pak rekonstrukce bytových jader, přestavba koupelen, montáže sádkokartonů, provádění dekorativních nástřiků, demolice budov, čištění budov a staveb, čištění a údržba komunikací, zámečnictví, též stavební

zámečnictví, instalace, montáž a opravy ústředního vytápění, větrání a klimatizace, pokládání kabelů, zemní úpravy, elektroinstalace a montáž bleskosvodů, pronajímání strojů, zařízení, nářadí a nástrojů pro stavebnictví, spadající do této třídy, budování energetických staveb, instalace, montáž, demontáž, údržba a opravy technologických zařízení v energetice, ve strojírenství a metalurgickém průmyslu, montáž, demontáž, údržba a opravy stavebních i technologických ocelových konstrukcí, vyhrazených ocelových konstrukcí železniční dopravy a zařízení průmyslu kovového odpadu, montáž, demontáž, údržba a opravy potrubních řádů a rozvodů s příslušenstvím všech médií, včetně hydraulických, pneumatických a mazacích, instalace jednoúčelových montážních pomůcek, stavba lešení, instalatérské, topenářské a izolační práce, údržbářské práce, měření a regulace, zejména topných, vodovodních, plynových, elektrických a klimatizačních systémů, měření okamžitého mechanického napětí, odborné poradenství ve stavebnictví, rekonstrukce stávajících technologických linek na vyšší technické parametry, instalování, montáž, demontáž, údržba, opravy a servis ke stavebním konstrukcím, informace o opravách, inženýrská stavební činnost a provádění stavebního dozoru, vrtání, čištění a údržba studní, práce se stavebními stroji, zejména s mikrorypadlem, dozor a technická inspekce, technické poradenství ve stavebnictví, zejména v oblasti záchrany obytných budov a historických objektů; (40) zpracování materiálů pro stavební účely, zpracování materiálů na polotovary, dekontaminace zamořených zemin, kalů, stavebních sutí, nakládání s odpady, mimo odpady nebezpečné, a to jejich zpracováním, likvidací, spalováním a recyklací; (42) inženýrská, expertní a projektová činnost ve stavebnictví, zajišťování studií, posudků a projektů stavebních objektů a jejich zpracování, konstruktérské a projekční práce v investiční výstavbě, developerská činnost ve stavebnictví.

(511) 35, 37, 40, 42
(210) O-454811

(111) **304933**
(220) 23.01.2008
(151) 08.04.2009
(540)



- (591) Barevná
- (730) **Kubeš Milan**, Mrkvičkova 1377, Praha 6, 16300, CZ
- (510) (7) součásti motorových vozidel, nezařazené do třídy 12, jako karburátory, chladiče, čepy, kardanové klouby apod; (12) pozemní vozidla, zejména automobily a motorky a díly, náhradní díly a tóninové komponenty, zařazené do této třídy, jako například motory, podvozky, hnací mechanismy, hřídele, nápravy, spojky, rychlostní skříně, brzdové obložení a čelisti, tlumiče, pérování, hydraulické obvody, řetězy, karosérie, části karosérií, blatníky vyjma motocyklových, nárazníky, okna, stěrače, zpětná zrcátka, sedadla, opěrky pro hlavu, potahy sedadel vyjma motocyklových, čalounění, airbagy, bezpečnostní pásy a sedačky, alarmy, zabezpečovací zařízení, nosiče kola, ráfky kol, tažná zařízení, volanty; (17) plastické výrobky a hmoty pro auto průmysl, plastové součásti a doplňky k vozidlům a pozemním dopravním prostředkům; (35) poskytování informací a jiných informačních produktů komerčního nebo reklamního charakteru, marketing, komerční využití Internetu v oblasti komerčních internetových médií v vyhledávacích službách, automatizované zpracování dat, zprostředkování v obchodních vztazích; (37) záruční a jiné opravy, s výjimkou oprav čelních skel automobilů, montáž a servis pozemních motorových vozidel a jejich součástí.
- (511) 7, 12, 17, 35, 37
(210) O-455611

(111) **305229**
(220) 17.12.2008
(151) 29.04.2009
(540)

ABIES
vysočina s.r.o.

(591) Barevná
(730) **ABIES Vysočina s.r.o.**, Elišky Přemyslovny 380, Praha 5, Zbraslav, 15600, CZ
(740) Ing. Francis Jupa, Měchenická 4/2554, Praha 4, 14100
(510) (31) výrobky zemědělské, zahradnické a lesnické spadající do třídy 31 jako osiva, sadby, výpěstky, vánoční stromky apod; (35) zprostředkovatelská činnost v oblasti obchodu, maloobchod-velkoobchod, export-import, vše s výrobky výše uvedenými, reklama, propagace, inzertní, propagační a marketing; (44) zemědělská, zahradnická a lesnická výroba se zaměřením na výrobu osiv, sadby, školkařských výpěstků, vánočních stromků, poskytování služeb pro zemědělství, zahradnictví, lesnictví a myslivost, poradenská a zprostředkovatelská činnost v uvedených oblastech.
(511) 31, 35, 44
(210) O-464625

(111) **305299**
(220) 20.11.2008
(151) 11.05.2009
(540)

 **CMC Online**

(591) Barevná
(730) **CMC ONLINE s.r.o.**, Musílkova 1303/22, Praha 5 - Košíře, 15000, CZ
(740) ROTT, RŮŽIČKA & GUTTMANN Patentová, známková a advokátní kancelář, JUDr. Vladimír Rott, Nad Štolou 12, Praha 7, 17000
(510) (9) elektronické publikace, databáze a databázové produkty, počítačové hry, počítačový software, kreslené filmy; (16) tiskoviny, periodické a neperiodické publikace, papírové propagační materiály; (35) reklamní, inzertní, propagační a marketingová činnost, reklama on-line v počítačové síti, zprostředkovatelská činnost v obchodě s výrobky a službami uvedenými ve třídách 9, 16, 38, 41 a 42, zprostředkovatelská činnost v reklamě a propagaci, komunikační média (prezentace výrobků v komunikačních médiích pro účely maloobchodu), marketingové studie, pronájem reklamní doby v komunikačních médiích, pronájem reklamních ploch; (38) počítačová komunikace, přenos informací, zpráv a obrázků pomocí počítačů, komunikační služby na Internetu, informační služby na Internetu, služby internetových her; (41) elektronické publikování (DTP), organizování a pořádání vzdělávacích nebo zábavných soutěží, poskytování on-line elektronických publikací bez možnosti stažení, provozování her on-line, psaní textů jiných než reklamních, vydavatelská a nakladatelská činnost; (42) grafický design, tvorba software, tvorba a správa webových stránek, pronájem webových serverů, hosting webových

stránek, tvorba počítačových programů, počítačové vyhledávací služby na Internetu.
(511) 9, 16, 35, 38, 41, 42
(210) O-463911

(111) **305498**
(220) 20.12.2008
(151) 20.05.2009
(540)



(730) **DVOŘÁK Jiří Ing.**, Jiráskova 1382, Pelhřimov, 39301, CZ
(730) **DVOŘÁKOVÁ Dagmar MUDr.**, Jiráskova 1382, Pelhřimov, 39301, CZ
(510) (5) potraviny pro zvláštní výživu pro léčebné účely v různých formách, vitamínové, minerální a rostlinné přípravky, vedlejší produkty zpracování obilovin, potravní doplňky s obsahem vitamínů, minerálních a stopových prvků pro lékařské účely, posilující potravinové přípravky pro posílení imunity lidského organismu, posilující a povzbuzující nápoje a potraviny přizpůsobené pro lékařské účely, léčivé bahno, balzámy pro lékařské účely, léčivé byliny, dietetické nápoje upravené pro lékařské účely, enzymatické přípravky pro lékařské účely, léčivé přípravky do koupele, léčiva na zuby, léčivé rostliny, léčivé nápoje, obklady, posilující přípravky, přípravky pro péči o ústní dutinu, soli minerálních vod, minerální vody pro léčebné účely; (32) minerální vody včetně léčivých, přípravky na výrobu minerální vody, nealkoholické nápoje, přípravky na výrobu nápojů, stolní vody, vody (nápoje); (33) alkoholické nápoje s výjimkou pív, alkoholické výtažky ovoce, alkoholické extrakty, destilované nápoje; (44) lékařské služby, lázeňské služby, poskytování lázeňské péče včetně preventivní, léčebné, rehabilitační a rekondiční, masáže, ošetrovatelské služby, stomatologie, poskytování lékařské služby a zdravotní péče v oboru fyzioterapie, balneologie a léčebné rehabilitace včetně výkonů akupunktury, návrhy pro úpravu krajiny.
(511) 5, 32, 33, 44
(210) O-464726

(111) **306079**
(220) 23.02.2008
(151) 01.07.2009
(540)

PROKARDIN

(730) **Gebauer Karel RNDr.**, Třemešné - Dubec 24, Přimda, 34806, CZ
(740) Ing. Zdeněk Kučera, Dlouhá 207 (P.O.Box 92), Slušovice, 76315
(510) (5) farmaceutické a vitamínové přípravky tabletované a v prášku, dietetické přípravky pro léčebné účely, potravinový doplněk stravy v rámci třídy 5; (30) cukrovinky, sladidla na bázi přírodních látek, vše v tabletované nebo práškové formě, potravinový doplněk stravy v rámci třídy 30; (32) dietetické přípravky určené k rozpuštění v nápojích nebo určené pro přípravu nápojů.
(511) 5, 30, 32
(210) O-456712

(111) **307973**
(220) 29.12.2008
(151) 29.09.2009
(540)

STAND BY

(730) **STAND BY, s.r.o.**, Užocká 962/6, Praha 10, 10000, CZ
(740) Ing. Michal Jupa, patentový zástupce, Na Baních 1385, Praha 5 - Zbraslav, 15600

(510) (6) obecné kovy a jejich slitiny, kovové stavební materiály, zejména kovové konstrukce, kovové dráty, kabely, armatury a trubky, kovové dveře, vrata, okna, rámy, střešní krytiny, plechy, roury a ploty, kovové potřeby zámečnické a klempířské kovové výrobky všeho druhu, vše v rámci této třídy; (9) výpočetní technika a její příslušenství, přístroje pro záznam, převod a reprodukci zvuku a obrazu jako např. televizní přijímače, rádiové přijímače, kamery, fotoaparáty, telefony, přehrávače a nahrávače datových nosičů, další domácí a průmyslové elektrické spotřebiče v rámci této třídy; (11) zařízení pro filtrování a změkčování vody, zařízení pro rozvod vody, sanitární zařízení, přístroje osvětlovací; (12) vozidla a dopravní prostředky pozemní, vzdušné a vodní, zejména motorová pozemní vozidla všeho druhu, jízdní kola, letadla všeho druhu, vznášedla, rakety, lodě, zemědělské, lesní a stavební dopravní prostředky, karavany, příslušenství, doplňky a náhradní díly k dopravním prostředkům všeho druhu v rámci této třídy; (19) stavební materiály nekovové všeho druhu zařazené do této třídy, zejména beton, cement, vápno, písek, cihly, tvárnice, kámen, asfalt, obklady, dlažby, okna, dveře, vrata, schody - vše nekovové, dřevo a dřevěné stavební polotovary a výrobky, stavební konstrukce nekovové, nosníky nekovové, střešní krytiny, ploty, stavební nátěry a podlahové krytiny nekovové, stavební sklo; (28) potřeby pro sport a gymnastiku všeho druhu zařazené do této třídy zejména lyžařské a snowboardové potřeby a doplňky; (29) maso, ryby, drůbež a zvířina, masové výtahy, zavařované, mražené, sušené a vařené ovoce a zelenina, želé, džem, vejce, mléko a mléčné výrobky, oleje a tuky jedlé; (30) káva, čaj, kakao, cukr, rýže, tapioka, ságo, kávové náhražky, mouka a přípravky z obilnin, chléb, pečivo, cukrovinky, zmrzlina, med, sirup melasový, droždí, prášky do těsta, sůl, hořčice, ocet, nálevy, koření, led pro osvětlení; (31) výrobky zemědělské, zahradnické, lesní a zrní, živá zvířata, čerstvé ovoce a zelenina, osivo, rostliny a přírodní květiny, krmivo pro zvířata, slad na výrobu piva a lihovin; (32) piva, minerální vody, šumivé nápoje a jiné nápoje nealkoholické, nápoje a šťávy ovocné, sirupy a jiné přípravky ke zhotovování nápojů; (37) provozování a výstavba čerpacích stanic s palivy a mazivy, mycích linek, opravy, úpravy, údržba a servis pozemních, vodních a vzdušných dopravních prostředků všeho druhu, pronájem stavební techniky, instalatérství, instalace, údržba a opravy telekomunikačních a spojových zařízení; (38) provoz telekomunikačních a spojových zařízení s výjimkou sítě Internet, přenos dat a informací pomocí telekomunikačních a satelitních zařízení s výjimkou sítě Internet; (39) provozování cestovní kanceláře v rámci této třídy včetně poradenské a konzultační činnosti v cestovním ruchu, doprava zboží i osob, zprostředkování a průvodcovská činnost v cestovním ruchu, obstarávání a prodej letenek a jízdenek, činnost touroperátora - v rámci této třídy, doprava a skladování odpadů, správa komunikací, pronájem pozemních, vzdušných a vodních dopravních prostředků, rozvod vody, zásobování vodou, rozvod elektřiny a energie; (40) likvidace, zpracování, recyklace, skartace a třídění odpadů, výroba energie všeho druhu, zpracování biomasy, úprava vody; (41) nakladatelská a vydavatelská činnost, provozování sportovních, kulturních a vzdělávacích aktivit; (42) vývoj, konstrukce, návrhy, propočty, zpracování expertiz, inženýring, design, projektová a architektonická činnost ve stavebnictví, energetice a ekologii, v oblasti dopravních prostředků všeho druhu, telekomunikací, spojů, vodního hospodářství, odpadů, elektrotechnických zařízení, informačních technologií a sportovních potřeb; (43) hostinská a ubytovací činnost v rámci provozování cestovní kanceláře, provozování restauračních a ubytovacích zařízení všeho druhu; (44) lékařské služby, veterinární služby, služby péče o hygienu a krásu osob a zvířat, zemědělské, lesnické a zahradnické služby, provoz sociálních a zdravotních zařízení, pronájem zemědělské a lesní techniky.

(511) 6, 9, 11, 12, 19, 28, 29, 30, 31, 32, 37, 38, 39, 40, 41, 42, 43, 44
(210) O-464803

(111) **308247**
(220) 09.12.2008
(151) 14.10.2009
(540)



(730) **TSC-TRADING SERVICE CORPORATION, s.r.o.**, Pobřežní 249/46, Praha 8 - Karlín, 18600, CZ

(510) (5) albuminová potrava (bílkovinná) pro lékařské účely, aminokyseliny pro lékařské účely, bílkovinné přípravky pro lékařské účely, biologické přípravky pro lékařské účely, dietetické látky upravené pro lékařské účely, dietetické nápoje upravené pro lékařské účely, dietní potraviny upravené pro lékařské účely, doplňky potravy minerální, doplňky výživové pro lékařské účely, enzymatické přípravky pro lékařské účely, enzymy pro lékařské účely, farmaceutické přípravky, hormony pro lékařské účely, chemické přípravky pro lékařské účely, chemicko-farmaceutické přípravky, škrob pro dietetické nebo farmaceutické účely, tablety pro farmaceutické účely, vitamínové přípravky, želatina pro lékařské účely; (25) bundy sportovní, čepice, legíny, obuv sportovní, oděvy sportovní, plavky pánské, plavky, trička; (28) bazény v této třídě zahrnuté, činky, kola jízdní - nehybná, určená pro trénink ROTOPED, síliče svalů.

(511) 5, 25, 28
(210) O-464373

(111) **308571**
(220) 10.10.2007
(151) 04.11.2009
(540)

KVE

(730) **KVE.CZ s.r.o.**, 17. listopadu 237, Pardubice, 53002, CZ

(510) (38) spoje (komunikace), telekomunikační služby, mobilní telekomunikační služby, poskytování přístupu k IP/TV, služby internetového přístupu, služby internetového volání VoIP, monitorovací služby vztahující se k telekomunikačním sítím a přístrojům, diskusní fóra (poskytování internetových diskusních fór), elektronická pošta, počítačová komunikace, poskytování přístupu k databázím, poskytování telekomunikačních připojení ke globální počítačové síti, pronájem zařízení pro přenos informací, přenos zpráv a obrazových informací pomocí počítače, spojení pomocí sítí optických vláken, půjčování telekomunikačních zařízení, směrovací a spojovací služby pro telekomunikace, telefonické služby, telekonference (služby dálkových konferencí), informační služby poskytované prostřednictvím telekomunikačních sítí týkající se telekomunikací, televizní služby, služby IP/TV, informační a poradenské služby týkající se výše uvedených služeb této třídy; (41) výchova, vzdělávání, školení, zábava, sportovní a kulturní aktivity, interaktivní zábavní služby, služby elektronických her poskytované prostřednictvím jakýchkoli komunikačních sítí, zábavní a informační služby poskytované prostřednictvím telekomunikačních sítí, sportovní a kulturní aktivity, poskytování zpravodajských informací, poskytování zábavy prostřednictvím televize a IP/TV, informační a poradenské služby týkající se výše uvedených služeb této třídy; (42) vědecké a technologické služby a související výzkum a projektování, analytické a výzkumné služby v průmyslu, navrhování a vývoj počítačového hardwaru a softwaru, konzultace v oblasti počítačového softwaru, instalace počítačových programů, obnova počítačových dat (regenerace), počítačové programování, projektování, pronájem počítačového software, tvorba počítačových systémů, hosting webových stránek, tvorba a správa webových stránek (pro třetí osoby).

(511) 38, 41, 42
(210) O-452650

(111) **312555**
(220) 06.02.2008
(151) 16.06.2010
(540)



(730) **PREFA ŽATEC s.r.o.**, ul. Leoše Janáčka 1270, Žatec, 43801, CZ
(740) ZEMAN - podkrušnohorská patentová a známková kancelář, Petr Zeman, Hradní 301, Loket, 35733
(510) (6) hutní materiály, bednění kovová pro betonování, lešení kovová, ocelová výztuž do betonu, kovové části pro výrobu betonových a železobetonových konstrukčních stavebních dílců, kovové stavební konstrukce, prefabrikáty stavební kovové, kovové lávky, žebříky, zábradlí, sloupy a stožáry, závory, brány, vrata, kovové zárubně, dveře, okenice, okna a okenní rámy, spojovací materiály kovové, železobetonové konstrukční stavební dílce prefabrikáty; (19) stavební hmoty a stavební výrobky jako stavební kamenivo přírodní i umělé, cementové směsi, malty, betonové směsi, betony, stavební prvky z betonu, betonové a železobetonové prefabrikáty, živičné směsi, zdící materiály, bednění a šalování do betonu nekovová, izolační materiály náležející do třídy 19; (35) pomoc při řízení obchodní činnosti, zprostředkovatelská činnost a poradenská činnost v oblasti obchodu, zejména týkající se výrobků uvedených u tříd 6 a 19, zprostředkování obchodu železářským, instalatérským a topenářským zbožím, zprostředkování obchodu těsnicími a izolačními materiály náležejícími do třídy 17, předvádění zboží, prezentace služeb, zprostředkování obchodu chemickými výrobky, palivy a mazivy, administrativní a účetní činnosti; (37) provádění staveb bytových, občanských, průmyslových a vodohospodářských, jejich změna a odstraňování, provádění staveb stavba inženýrských sítí, pomocné práce pro stavby, práce lešenířské, stavba a demontáž bednění, práce montážní, práce zemní, dokončovací terénní úpravy, stavební práce okruhu hlavní stavební výroby, stavební práce a řemesla okruhu přidružené stavební výroby, pronájem stavebních strojů, stavební mechanizace a zařízení, stavitelství, dozor nad stavbami, opravy dopravních prostředků, údržba nemovitostí, zajišťování odborných prohlídek a revizí dozorovaných zařízení; (39) nákladní přeprava materiálů vzdušná, zajišťování a zprostředkování dopravy železniční, skladování hmot a výrobků, skladování plynů a kapalin, provozování deponií, pronájem a půjčování dopravních prostředků a přepravních kontejnerů; (40) obrábění materiálů,

zejména kovů, dělení materiálů, svařování, pájení, zámečnické práce výrobního charakteru, povrchové úpravy materiálů náležející do třídy 40, míšení hmot - příprava maltových a betonových směsí, příprava omítkových směsí vč. namíchaných barviv, nakládání s odpady - likvidace, recyklace, spalování a zpracování odpadu; (42) práce geodetické, geologický průzkum, inženýrské práce, inženýrská činnost ve výstavbě, projektová činnost ve výstavbě, práce konstruktérů, činnosti stavebních technologií, zajišťování architektonických studií, počítačové programování, tvorba software, průmyslový design, výzkum a vývoj v oblasti stavebnictví.

(511) 6, 19, 35, 37, 39, 40, 42
(210) O-456115

(111) **312810**
(220) 29.09.2008
(151) 30.06.2010
(540)



(730) **Crown Worldwide Holdings Limited**, Suite 2001, 38 Gloucester Road, Hong Kong, HK
(740) PATENTSERVIS Praha a.s., Na Podkovce 281/10, Praha 4, Podolí, 14700
(510) (16) lepenka, plastické fólie pro obalování, archy zpracované buničiny určené k balení, archy viskozity určené k balení, sáčky, obálky, pytlíky z papíru a igelitu určené k balení, balicí papír, papír v rolích určený k obalování, vše zahrnuté ve třídě 16; (39) nakládka a vykládka nákladů, balení, obalování, uskladnění, lodní přeprava a doručování zboží, nákladní doprava, pronájem lodí, přeprava nábytku a zboží určeného pro domácnost, sřežená doprava cenností, námořní doprava, doručování balíků, železniční doprava, stěhovací služby, skladování, pronájem skladů, pronájem skladovacích kontejnerů, skladování na lodích, rezervace cest, rezervace v dopravě, vše zahrnuté ve třídě 39.
(511) 16, 39
(210) O-462639

Zániky ochranných známek uplynutím doby platnosti

Kapitola obsahuje údaje o ochranných známkách, které zanikly uplynutím doby platnosti podle ustanovení § 29 odst. 1 zákona č. 441/2003 Sb.

Číslo zápisu (111)	Datum zániku (141)	Číslo zápisu (111)	Datum zániku (141)	Číslo zápisu (111)	Datum zániku (141)	Číslo zápisu (111)	Datum zániku (141)
119663	11.07.2017	214547	08.07.2017	294075	09.07.2017	294700	10.07.2017
163669	07.07.2017	214554	11.07.2017	294078	09.07.2017	294701	10.07.2017
166849	06.07.2017	216220	11.07.2017	294079	09.07.2017	294703	10.07.2017
166951	09.07.2017	216221	11.07.2017	294084	10.07.2017	294704	10.07.2017
209303	07.07.2017	217053	10.07.2017	294085	11.07.2017	294707	11.07.2017
210119	07.07.2017	217055	11.07.2017	294086	11.07.2017	294708	11.07.2017
210120	07.07.2017	219479	08.07.2017	294087	11.07.2017	294871	09.07.2017
210121	07.07.2017	220093	09.07.2017	294199	09.07.2017	295432	11.07.2017
210717	07.07.2017	222142	07.07.2017	294200	09.07.2017	295985	09.07.2017
211398	09.07.2017	222143	09.07.2017	294201	09.07.2017	295988	11.07.2017
211401	09.07.2017	222144	09.07.2017	294203	11.07.2017	296607	11.07.2017
212097	07.07.2017	222526	07.07.2017	294204	11.07.2017	296608	11.07.2017
212100	09.07.2017	224812	09.07.2017	294323	09.07.2017	297071	09.07.2017
212103	11.07.2017	227166	07.07.2017	294325	09.07.2017	297072	10.07.2017
212813	09.07.2017	239910	10.07.2017	294326	09.07.2017	301216	09.07.2017
212814	09.07.2017	293884	09.07.2017	294331	10.07.2017	301217	09.07.2017
212841	11.07.2017	293885	11.07.2017	294420	09.07.2017	302069	11.07.2017
212842	11.07.2017	293886	11.07.2017	294421	10.07.2017		
212843	11.07.2017	294059	09.07.2017	294422	10.07.2017		
213475	07.07.2017	294064	09.07.2017	294428	10.07.2017		
213487	11.07.2017	294066	09.07.2017	294429	10.07.2017		
213490	11.07.2017	294068	09.07.2017	294430	10.07.2017		
213990	08.07.2017	294070	09.07.2017	294431	11.07.2017		
214480	07.05.2017	294073	09.07.2017	294699	09.07.2017		

Vzdání se práv k ochranné známce

Vlastník ochranné známky se může podle ustanovení § 30 zákona č. 441/2003 Sb. u Úřadu písemným prohlášením vzdát práv k ochranné známce v rozsahu všech výrobků nebo služeb, pro které byla zapsána, nebo některých z nich. Účinky tohoto prohlášení nastávají dnem doručení prohlášení vlastníka ochranné známky Úřadu a nelze je vzít zpět. V této kapitole je tedy uvedeno datum účinnosti vzdání se práv k ochranné známce. Pokud se vlastník vzdal práv k ochranné známce jen v rozsahu některých výrobků a služeb, je pod příslušným INID kódem zveřejněn rovněž zbývající seznam výrobků a služeb, pro které ochranné známka zůstává zapsána. Tato kapitola dále zahrnuje údaje o ochranných známkách, u kterých vlastník písemným prohlášením omezil rozsah ochrany ve vztahu k prvku ochranné známky.

(111) 227115
(540)

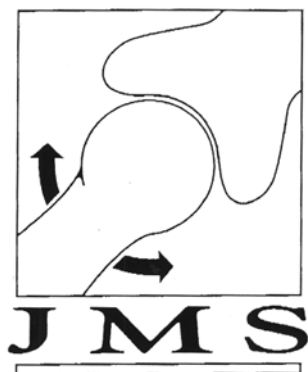

(210) O-146424
(580) s účinností ode dne 25.01.2018/vzdání se práv k ochranné známce

(111) 247335
(540)

 **Dalkia Morava**

(210) O-171820
(580) s účinností ode dne 24.01.2018/vzdání se práv k ochranné známce

(111) 252766
(540)

IAMS

(210) O-181640
(580) s účinností ode dne 25.01.2018/vzdání se práv k ochranné známce

(111) 265066
(540)

 **Dalkia**
Česká republika

(210) O-193801
(580) s účinností ode dne 24.01.2018/vzdání se práv k ochranné známce

(111) 269024
(540)

 **Dalkia**
Ostrava

(210) O-342545
(580) s účinností ode dne 24.01.2018/vzdání se práv k ochranné známce

(111) 317709
(540)

 **Dalkia**
Industry CZ

(210) O-479721
(580) s účinností ode dne 24.01.2018/vzdání se práv k ochranné známce

(111) 317710
(540)



(111) 325898
(540)



(210) O-479723
(580) s účinností ode dne 24.01.2018/vzdání se práv k ochranné známce

(210) O-490406
(580) s účinností ode dne 25.01.2018/vzdání se práv k ochranné známce

(111) 317711
(540)



(111) 326643
(540)



(210) O-479724
(580) s účinností ode dne 24.01.2018/vzdání se práv k ochranné známce

(210) O-489546
(580) s účinností ode dne 24.01.2018/vzdání se práv k ochranné známce

Změny vlastníků ochranných známek

Kapitola obsahuje údaje o ochranných známkách, které byly převedeny nebo přešly ve smyslu ustanovení § 15 odst. 1, 2 a § 16 zákona č. 441/2003 Sb. na jiného vlastníka v rozsahu všech zapsaných výrobků nebo služeb.

Číslo zápisu (111)	Dřívější vlastník (770)	Nynější vlastník (730)	S účinností od (580)
210889	IPR Pharmaceuticals, Inc., Road 188, San Isidro Industrial Park, Canovanas, 00729, PR, US	Grünenthal GmbH, Zieglerstrasse 6, 52078 Aachen, DE	30.01.2018
214395	Seco GROUP a.s., Šaldova 408/30, Praha 8, 18600, CZ	Seco Industries, s.r.o., Podnikatelská 552, Praha 9, Běchovice, 19011, CZ	26.01.2018
225317	MAN SE, Ungererstrasse 69, München, DE	MAN DIESEL & TURBO, filial af MAN DIESEL & TURBO SE, TYSKLAND, Tegholmegade 41, 2450 Kobenhavn SV, DK	29.01.2018
228390	IPR Pharmaceuticals, Inc., Road 188, San Isidro Industrial Park, Canovanas, 00729, PR, US	Grünenthal GmbH, Zieglerstrasse 6, 52078 Aachen, DE	30.01.2018
230479	Seco GROUP a.s., Šaldova 408/30, Praha 8, 18600, CZ	Seco Industries, s.r.o., Podnikatelská 552, Praha 9, Běchovice, 19011, CZ	26.01.2018
230480	Seco GROUP a.s., Šaldova 408/30, Praha 8, 18600, CZ	Seco Industries, s.r.o., Podnikatelská 552, Praha 9, Běchovice, 19011, CZ	26.01.2018
230481	Seco GROUP a.s., Šaldova 408/30, Praha 8, 18600, CZ	Seco Industries, s.r.o., Podnikatelská 552, Praha 9, Běchovice, 19011, CZ	26.01.2018
232476	Seco GROUP a.s., Šaldova 408/30, Praha 8, 18600, CZ	Seco Industries, s.r.o., Podnikatelská 552, Praha 9, Běchovice, 19011, CZ	26.01.2018
232477	Seco GROUP a.s., Šaldova 408/30, Praha 8, 18600, CZ	Seco Industries, s.r.o., Podnikatelská 552, Praha 9, Běchovice, 19011, CZ	26.01.2018
232478	Seco GROUP a.s., Šaldova 408/30, Praha 8, 18600, CZ	Seco Industries, s.r.o., Podnikatelská 552, Praha 9, Běchovice, 19011, CZ	26.01.2018
256664	TEAM Unlimited LLC, 720 Iwilei Road, Suite 290, Honolulu, HI, US	Creator International Co., Ltd, P.O.Box 957 Offshore Incorporations Centre, Road Town, Tortola, VG	29.01.2018
258039	Seco GROUP a.s., Šaldova 408/30, Praha 8, 18600, CZ	Seco Industries, s.r.o., Podnikatelská 552, Praha 9, Běchovice, 19011, CZ	26.01.2018
277588	Majchrák Ondrej Ing., 11. marca 340/1, Zvolen, 96001, SK	Majchrák Andrej, Našiměřice č. p. 18, Našiměřice, 67176, CZ	30.01.2018
280780	Šindelářová Jindřiška, Libeř 131, Psáry, 25241, CZ	Libeřské lahůdky a.s., č.p. 175, Libeř, 25241, CZ	26.01.2018
297222	Kováč Neal, Laténská 872/17, Praha 5, 15800, CZ Strnad Jiří, Tusarova 15, Praha 7, 17000, CZ	STAKO - nábytek na míru s.r.o., Plzeňská 255/163, Praha 5, Košife, 15000, CZ	30.01.2018
300353	Majchrák Ondrej, 11. marca 340/1, Zvolen, 96001, SK	Jeremiasová Viktória, Našiměřice č. p. 18, Našiměřice, 67176, CZ	24.01.2018
306709	Sunega Alexandr, Lázeňská 15, Praha 1, 11800, CZ	Most ke zdraví, s.r.o., Nádražní 32/17a, Praha 5, Smíchov, 15000, CZ	26.01.2018
307762	Bison & Rose public relation s.r.o., Bělohorská 33, Praha 6, 16900, CZ	Forum Media, s.r.o., Ověnecká 380/9, Praha 7, Holešovice, 17000, CZ	30.01.2018
307763	Bison & Rose public relation s.r.o., Bělohorská 33, Praha 6, 16900, CZ	Forum Media, s.r.o., Ověnecká 380/9, Praha 7, Holešovice, 17000, CZ	30.01.2018
309430	Incheba, a.s., Viedenská cesta 3-7, Bratislava, 85101, SK	INCHEBA EXPO PRAHA spol. s r.o., Výstaviště 67, Praha 7, Bubeneč, 17000, CZ	30.01.2018
310514	Incheba, a.s., Viedenská cesta 3-7, 851 01 Bratislava, SK	INCHEBA EXPO PRAHA spol. s r.o., Výstaviště 67, Praha 7, Bubeneč, 17000, CZ	30.01.2018
310783	Incheba, a.s., Viedenská cesta 3-7, Bratislava, 85101, SK	INCHEBA EXPO PRAHA spol. s r.o., Výstaviště 67, Praha 7, Bubeneč, 17000, CZ	30.01.2018
312306	SD Capital Investment, s.r.o., Na letisko 2088/15, Poprad, 91336, SK	Duras Martin, Selec 290, Selec, SK	26.01.2018
312864	SD Capital Investment, s.r.o., Na letisko 2088/15, Poprad, SK	Duras Martin, Selec 290, Selec, SK	26.01.2018
315831	KUCIEL Martin MUDr., Konečného 1782/13, Ostrava, 71500, CZ	Lokalmart s.r.o., Na pomezí 701/5, Praha 5, Jinonice, 15800, CZ	29.01.2018
327244	STUDENT ZONE s.r.o., Bělehradská 858/23, Praha 2 - Vinohrady, 12000, CZ	Pavúk Šimon, Za vokovickou vozovnou 370/3, Praha 6, Liboc, 16100, CZ	30.01.2018
331662	Seco GROUP a.s., Šaldova 408/30, Praha 8, 18600, CZ	Seco Industries, s.r.o., Podnikatelská 552, Praha 9, Běchovice, 19011, CZ	26.01.2018
333295	MVDr. Ivan Hora - NAPRO, Vejmluvova 405/74, Žďár nad Sázavou, 59102, CZ	FABIO PRODUKT spol. s r.o., č. p. 92, Holín, 50601, CZ	26.01.2018
334083	SD Capital Investment, s.r.o., Na letisko 2088/15, Poprad, 91336, SK	Duras Martin, Selec 290, Selec, SK	26.01.2018
337535	SD Capital Investment, s.r.o., Na letisko 2088/15, Poprad, SK	Duras Martin, Selec 290, Selec, SK	26.01.2018

Číslo zápisu (111)	Dřívější vlastník (770)	Nynější vlastník (730)	S účinností od (580)
340842	Kaufstein B.V., Strawinskylaan 1223, 1077 XX Amsterdam, NL	VENETSALO HOLDINGS LIMITED, Agias Fylaxeos & Polygnostou, 212 C & I Center, 2. poschodí, P.C. 3082 Limassol, CY	24.01.2018
341014	Sáska Luděk Ing., Stachy č. p. 393, Stachy, 38473, CZ	KIN-HaR s.r.o., Baarova 769/45, Praha 4, Michle, 14000, CZ	25.01.2018
345761	Jančich Tomáš, Přílepy 251, Holešov, 76901, CZ	biopress s.r.o., Tovární 1436/11, Holešov, 76901, CZ	26.01.2018
352662	STUDENT ZONE s.r.o., Bělehradská 858/23, Praha 2 - Vinohrady, 12000, CZ	Pavúk Šimon, Za vokovickou vozovnou 370/3, Praha 6, Liboc, 16100, CZ	26.01.2018
359897	Skanska Delta Project Company, s.r.o., Křižíkova 682/34a, Praha 8, 18600, CZ	Skanska Kappa Project Company, s.r.o., Křižíkova 682/34a, Praha 8, Karlín, 18600, CZ	29.01.2018
360363	Dlabač Karel, Suchý vršek 2096, Praha 13, 15800, CZ	Tobiášová Tereza, Kabešova 943/2, Praha, 19000, CZ	25.01.2018
360664	Seco GROUP a.s., Šaldova 408/30, Praha 8, 18600, CZ	Seco Industries, s.r.o., Podnikatelská 552, Praha 9, Běchovice, 19011, CZ	26.01.2018
363592	POCKET VIRTUALITY s.r.o., Muchova 237/15, Praha 6, Dejvice, 16000, CZ	Pocket Virtuality a.s., Muchova 237/15, Praha 6, Dejvice, 16000, CZ	29.01.2018
363593	POCKET VIRTUALITY s.r.o., Muchova 237/15, Praha 6, Dejvice, 16000, CZ	Pocket Virtuality a.s., Muchova 237/15, Praha 6, Dejvice, 16000, CZ	29.01.2018
363594	POCKET VIRTUALITY s.r.o., Muchova 237/15, Praha 6, Dejvice, 16000, CZ	Pocket Virtuality a.s., Muchova 237/15, Praha 6, Dejvice, 16000, CZ	29.01.2018
363607	POCKET VIRTUALITY s.r.o., Muchova 237/15, Praha 6, Dejvice, 16000, CZ	Pocket Virtuality a.s., Muchova 237/15, Praha 6, Dejvice, 16000, CZ	29.01.2018
364380	Old Pocket Virtuality s.r.o., Muchova 237/15, Praha 6, Dejvice, 16000, CZ	Pocket Virtuality a.s., Muchova 237/15, Praha 6, Dejvice, 16000, CZ	29.01.2018
364381	Old Pocket Virtuality s.r.o., Muchova 237/15, Praha 6, Dejvice, 16000, CZ	Pocket Virtuality a.s., Muchova 237/15, Praha 6, Dejvice, 16000, CZ	29.01.2018

Změny v údajích o vlastnících ochranných známek

Kapitola obsahuje ochranné známky, u kterých byla v rejstříku ochranných známek vyznačena změna v údajích o vlastnících ve smyslu ustanovení § 27 odst. 2 a 7 zákona č. 441/2003 Sb.

Číslo zápisu (111)	Vlastník (730)	S účinností od (580)
151889	HTC INVESTMENTS a.s., Dobrovičova 8, 811 09 Bratislava, SK	29.01.2018
158506	Avon Products, Inc., 601 Midland Avenue, Rye, 10580, NY, US	24.01.2018
158507	Avon Products, Inc., 601 Midland Avenue, Rye, 10580, NY, US	24.01.2018
158508	Avon Products, Inc., 601 Midland Avenue, Rye, 10580, NY, US	24.01.2018
158509	Avon Products, Inc., 601 Midland Avenue, Rye, 10580, NY, US	24.01.2018
175289	TRIVIA trading & consulting, a.s., Lukešova 1608/38, Praha 4, Krč, 14200, CZ	30.01.2018
182463	DATART INTERNATIONAL, a.s., Křížíkova 148/34, Praha 8, Karlín, 18600, CZ	30.01.2018
184547	DATART INTERNATIONAL, a.s., Křížíkova 148/34, Praha 8, Karlín, 18600, CZ	30.01.2018
184548	DATART INTERNATIONAL, a.s., Křížíkova 148/34, Praha 8, Karlín, 18600, CZ	30.01.2018
192238	HTC INVESTMENTS a.s., Dobrovičova 8, 811 09 Bratislava, SK	29.01.2018
213081	Matas Václav Ing., Strašice 51, 33845, CZ	30.01.2018
213425	MEZINÁRODNÍ FILMOVÝ FESTIVAL PRAHA - FEBIOFEST, s.r.o., Růžová 951/13, Praha 1, 11000, CZ	29.01.2018
213714	Ampexen spol. s r.o., Bobr 117, Žacléf, 54201, CZ	25.01.2018
214305	MEZINÁRODNÍ FILMOVÝ FESTIVAL PRAHA - FEBIOFEST, s.r.o., Růžová 951/13, Praha 1, 11000, CZ	29.01.2018
215342	SOLO PRAHA spol.s r.o., Kubelíkova 603/59, Praha 3, Žižkov, 13000, CZ	26.01.2018
215354	IREKS ENZYMA s.r.o., Kšírova 668/257, Brno, Horní Heršpice, 61900, CZ	29.01.2018
215355	IREKS ENZYMA s.r.o., Kšírova 668/257, Brno, Horní Heršpice, 61900, CZ	29.01.2018
215865	ABF, a.s., Beranových 667, Praha 9, Letňany, 19900, CZ	29.01.2018
215866	ABF, a.s., Beranových 667, Praha 9, Letňany, 19900, CZ	29.01.2018
216590	Beta Control s.r.o., Černého 829/58, Brno, Bystrc, 63500, CZ	30.01.2018
219683	S & H stavební a obchodní firma spol. s r.o., K Vejvodě 1359, Praha 5, Zbraslav, 15600, CZ	29.01.2018
221252	ZANZIBAR, s.r.o., gen. Klapálka 1547, Kladno, 27201, CZ	29.01.2018
221253	ZANZIBAR, s.r.o., gen. Klapálka 1547, Kladno, 27201, CZ	29.01.2018
221457	TRIVIA trading & consulting, a.s., Lukešova 1608/38, Praha 4, Krč, 14200, CZ	30.01.2018
223746	Matas Václav Ing., Strašice 51, 33845, CZ	30.01.2018
223747	Matas Václav Ing., Strašice 51, 33845, CZ	30.01.2018
228390	IPR Pharmaceuticals, Inc., Road 188, San Isidro Industrial Park, Canovanas, 00729, PR, US	30.01.2018
232006	Petr Zdeněk, Na Křtaltě 2077/10, Zábřeh, 78901, CZ	29.01.2018
235130	Mramorit plus s.r.o., Chudečice č. p. 63, 50351, CZ	29.01.2018
244332	DATART INTERNATIONAL, a.s., Křížíkova 148/34, Praha 8, Karlín, 18600, CZ	30.01.2018
249201	DATART INTERNATIONAL, a.s., Křížíkova 148/34, Praha 8, Karlín, 18600, CZ	30.01.2018
249245	DATART INTERNATIONAL, a.s., Křížíkova 148/34, Praha 8, Karlín, 18600, CZ	30.01.2018
250676	DATART INTERNATIONAL, a.s., Křížíkova 148/34, Praha 8, Karlín, 18600, CZ	30.01.2018
255393	WT WINTECH a.s., Seifertova č.p. 2834, Přerov, Přerov I - Město, 75002, CZ	29.01.2018
257417	DATART INTERNATIONAL, a.s., Křížíkova 148/34, Praha 8, Karlín, 18600, CZ	30.01.2018
257418	DATART INTERNATIONAL, a.s., Křížíkova 148/34, Praha 8, Karlín, 18600, CZ	30.01.2018
257526	DATART INTERNATIONAL, a.s., Křížíkova 148/34, Praha 8, Karlín, 18600, CZ	30.01.2018
257527	DATART INTERNATIONAL, a.s., Křížíkova 148/34, Praha 8, Karlín, 18600, CZ	30.01.2018
268216	DATART INTERNATIONAL, a.s., Křížíkova 148/34, Praha 8, Karlín, 18600, CZ	30.01.2018
268217	DATART INTERNATIONAL, a.s., Křížíkova 148/34, Praha 8, Karlín, 18600, CZ	30.01.2018
290639	DATART INTERNATIONAL, a.s., Křížíkova 148/34, Praha 8, Karlín, 18600, CZ	30.01.2018
298111	PETRA s.r.o., Podleská 1546/1a, Praha 10, Uhřetěves, 10400, CZ	26.01.2018
298612	ABF, a.s., Beranových 667, Praha 9, Letňany, 19900, CZ	29.01.2018
298613	ABF, a.s., Beranových 667, Praha 9, Letňany, 19900, CZ	29.01.2018
298652	Lesaffre Česko, a.s., Hodolanská 1296/34, Olomouc, Hodolany, 77900, CZ	29.01.2018
298653	Lesaffre Česko, a.s., Hodolanská 1296/34, Olomouc, Hodolany, 77900, CZ	29.01.2018
298950	DATART INTERNATIONAL, a.s., Křížíkova 148/34, Praha 8, Karlín, 18600, CZ	30.01.2018
299032	MOTOportal s.r.o., Ocelářská 392/9, Praha 9, Libeň, 19000, CZ	29.01.2018
299083	ABF, a.s., Beranových 667, Praha 9, Letňany, 19900, CZ	29.01.2018

Číslo zápisu (111)	Vlastník (730)	S účinností od (580)
299248	ABF, a.s., Beranových 667, Praha 9, Letňany, 19900, CZ	29.01.2018
299249	ABF, a.s., Beranových 667, Praha 9, Letňany, 19900, CZ	29.01.2018
299339	PRAGOEXPORT a.s., Janská 769/4, Opava, Předměstí, 74601, CZ	24.01.2018
299515	EU-real s.r.o., Astlova 3205/1, Praha 5 - Smíchov, 15000, CZ	24.01.2018
299686	JANaCO a.s., č. p. 54, Rovensko, 78901, CZ	30.01.2018
299929	Liga proti rakovině Praha z. s., Na Truhlářce 100/60, Praha 8, 18081, CZ	26.01.2018
300092	PETRA s.r.o., Podleská 1546/1a, Praha 10, Uhřetěves, 10400, CZ	26.01.2018
300093	PETRA s.r.o., Podleská 1546/1a, Praha 10, Uhřetěves, 10400, CZ	26.01.2018
301223	ELROZ DEVELOPMENT a.s., Hlavní 778, Šenov, 73934, CZ	24.01.2018
301224	ELROZ DEVELOPMENT a.s., Hlavní 778, Šenov, 73934, CZ	24.01.2018
301380	ABF, a.s., Beranových 667, Praha 9, Letňany, 19900, CZ	29.01.2018
301607	TSC-TRADING SERVICE CORPORATION,s.r.o., Pobřežní 249/46, Praha 8, Karlín, 18600, CZ	29.01.2018
301802	PF GROUP, a.s., Mlýnská 326/13, Brno, Trnitá, 60200, CZ	30.01.2018
301804	ABF, a.s., Beranových 667, Praha 9, Letňany, 19900, CZ	29.01.2018
302772	Svaz dechových orchestrů České republiky, z.s., Nerudova 267, Vimperk, Vimperk II, 38501, CZ	30.01.2018
303240	Jirásek Jaroslav, Hoříčky 9, 55205, CZ	25.01.2018
303819	ZÁPRAŽÍ s.r.o., Vlkovec 5, Chocerady, 25724, CZ	30.01.2018
303971	DATART INTERNATIONAL, a.s., Křížíkova 148/34, Praha 8, Karlín, 18600, CZ	30.01.2018
304136	DATART INTERNATIONAL, a.s., Křížíkova 148/34, Praha 8, Karlín, 18600, CZ	30.01.2018
305229	ABIES Vysočina s.r.o., Elišky Přemyslovny 380, Praha 5, Zbraslav, 15600, CZ	30.01.2018
306063	MEZINÁRODNÍ FILMOVÝ FESTIVAL PRAHA - FEBIOFEST, s.r.o., Růžová 951/13, Praha 1, 11000, CZ	29.01.2018
306649	MEZINÁRODNÍ FILMOVÝ FESTIVAL PRAHA - FEBIOFEST, s.r.o., Růžová 951/13, Praha 1, 11000, CZ	29.01.2018
310953	DATART INTERNATIONAL, a.s., Křížíkova 148/34, Praha 8, Karlín, 18600, CZ	30.01.2018
310954	DATART INTERNATIONAL, a.s., Křížíkova 148/34, Praha 8, Karlín, 18600, CZ	30.01.2018
312306	SD Capital Investment, s.r.o., Na letisko 2088/15, Poprad, 91336, SK	26.01.2018
312864	SD Capital Investment, s.r.o., Na letisko 2088/15, Poprad, SK	26.01.2018
313498	DATART INTERNATIONAL, a.s., Křížíkova 148/34, Praha 8, Karlín, 18600, CZ	30.01.2018
317478	DATART INTERNATIONAL, a.s., Křížíkova 148/34, Praha 8, Karlín, 18600, CZ	30.01.2018
319152	DATART INTERNATIONAL, a.s., Křížíkova 148/34, Praha 8, Karlín, 18600, CZ	30.01.2018
323998	WT WINTECH a.s., Seifertova č.p. 2834, Přerov, Přerov I - Město, 75002, CZ	29.01.2018
326461	DATART INTERNATIONAL, a.s., Křížíkova 148/34, Praha 8, Karlín, 18600, CZ	30.01.2018
329577	DATART INTERNATIONAL, a.s., Křížíkova 148/34, Praha 8, Karlín, 18600, CZ	30.01.2018
334083	SD Capital Investment, s.r.o., Na letisko 2088/15, Poprad, 91336, SK	26.01.2018
334793	WT WINTECH a.s., Seifertova č.p. 2834, Přerov, Přerov I - Město, 75002, CZ	29.01.2018
336319	S U M O s.r.o., Masarykovo náměstí 1544, Pardubice, Zelené Předměstí, 53002, CZ	25.01.2018
337535	SD Capital Investment, s.r.o., Na letisko 2088/15, Poprad, SK	26.01.2018
340968	DATART INTERNATIONAL, a.s., Křížíkova 148/34, Praha 8, Karlín, 18600, CZ	30.01.2018
345152	DATART INTERNATIONAL, a.s., Křížíkova 148/34, Praha 8, Karlín, 18600, CZ	30.01.2018
356614	"POLÁRKA s.r.o.", Lukešova 1608/38, Praha 4, Krč, 14200, CZ	30.01.2018
362217	DIOL družstvo, Litovelská 1350/2a, Olomouc, Nová Ulice, 77900, CZ	30.01.2018
363317	TRIVIA trading & consulting, a.s., Lukešova 1608/38, Praha 4, Krč, 14200, CZ	30.01.2018