

### Číselné INID kódy pro označování bibliografických dat technických řešení

### INID Codes for the identification of bibliographic data of technical solutions

(Standard WIPO ST. 9 a ST. 80)

(11)	číslo patentu/zápisu/osvědčení	(11)	Number of the patent/registration/certification
(15)	datum zápisu průmyslového vzoru	(15)	Industrial design registration date
(21)	číslo přihlášky/žádosti	(21)	.Application number
(22)	datum podání přihlášky/žádosti	(22)	Date of application filling
(23)	údaje o výstavní prioritě	(23)	Exhibition priority data
(28)	počet průmyslových vzorů	(28)	Number of industrial designs included in the application
(31)	číslo prioritní přihlášky	(31)	Number of priority application
(32)	datum podání prioritní přihlášky	(32)	Filing date of priority application
(33)	země priority	(33)	Priority country
(40)	datum zveřejnění přihlášky vynálezu	(40)	Date of publication of patent application
(45)	datum zveřejnění zapsaného průmyslového vzoru	(45)	Publication date of the registered industrial design
(47)	datum zveřejnění udělení patentu a zápisu užitého vzoru, datum zápisu užitého vzoru, datum oznámení udělení evropského patentu v Evropském patentovém věstníku	(47)	Publication date of patent granting and publication date of utility model registration, registration date of utility model, publication date of European patent granting in the European patent bulletin
(51)	mezinárodní patentové třídění/Locarnské třídění průmyslových vzorů	(51)	International Patent Classification/ Locarno Classification for Industrial Designs
(54)	Název	(54)	Title
(55)	vyobrazení průmyslového vzoru	(55)	Reproduction of the industrial design
(57)	Anotace	(57)	Abstract
(68)	číslo základního patentu	(68)	Number of the basic patent
(71)	označení přihlašovatele/žadatele	(71)	Applicant
(72)	označení původce	(72)	Inventor
(73)	označení majitele/vlastníka	(73)	Owner
(74)	označení zástupce	(74)	Attorney's name and address
(86)	číslo mezinárodní přihlášky	(86)	International application number
(87)	číslo mezinárodního zveřejnění	(87)	International publication number
(92)	datum a číslo první registrace přípravku pro Českou republiku	(92)	Date and number(s) of the first authorization to market the product in the CZ
(93)	datum, číslo a země první registrace přípravku v rámci Společenství	(93)	Date, number(s) and country of the first authorization to market the product in the EEC
(94)	doba platnosti osvědčení	(94)	Term of certification validity
(95)	označení a typ přípravku	(95)	Name of the product and product type
(96)	datum podání a číslo evropské patentové přihlášky	(96)	European patent application filling date and number
(97)	datum zveřejnění a číslo zveřejnění evropské patentové přihlášky v Evropském patentovém věstníku	(97)	European patent application publication date and publication number in the European patent bulletin

### Číselné INID kódy pro označování bibliografických dat ochranných známek

### INID codes and minimum required for the identification of bibliographic data relating to marks

(Standard WIPO ST.60)

(111)	Číslo zápisu ochranné známky (registrace)	(111)	Number of registration
(151)	Datum zápisu ochranné známky	(151)	Date of the registration
(210)	Číslo přihlášky ochranné známky (spisu)	(210)	Number of the application
(220)	Datum podání přihlášky	(220)	Date of filing of the application
(320)	Datum vzniku práva přednosti	(320)	Date of the first application
(442)	Datum zveřejnění přihlášky po průzkumu	(442)	Date of the publication of the examined application
(450)	Datum zveřejnění zápisu ochranné známky ve Věstníku	(450)	Date of publication of the registration
(510)	Seznam výrobků a služeb	(510)	List of goods and/or services
(511)	Číslo třídy výrobků a služeb	(511)	Number of the class of goods and/or services
(526)	Omezení rozsahu ochrany o prvek	(526)	Disclaimer
(540)	Znění nebo vyobrazení ochranné známky	(540)	Reproduction of the mark
(551)	Kolektivní ochranná známka	(551)	Collective mark
(554)	Prostorová ochranná známka	(554)	Three-dimensional mark
(558)	Ochranná známka tvořená pouze barvou nebo kombinací barev	(558)	Mark consisting exclusively of one or several colours
(580)	Datum zápisu jakékoliv transakce v souvislosti s přihláškou nebo zápisem ochranné známky do rejstříku, např. změna majitele, změna jména nebo adresy, vzdání se práv k ochranné známce atd. (účinnost)	(580)	Date of recording of any kind of transaction in respect of applications or registrations (e.g. change in ownership, change in name or address, renunciation, termination of protection)
(591)	Údaje o barevnosti ochranné známky	(591)	Information concerning colour claimed
(730)	Přihlašovatel/vlastník ochranné známky	(730)	The applicant or the holder of the mark
(740)	Zástupce	(740)	Name and address of the representative
(770)	Jméno a adresa dřívějšího přihlašovatele nebo vlastníka (v případě změny vlastnictví)	(770)	Name and address of the previous applicant or holder (in case of change in ownership)
(791)	Jméno a adresa nabyvatele licence	(791)	Name and address of the licensee
(793)	Podmínky a omezení licence	(793)	Indication of conditions and/or restrictions under the license
(800)	Mezinárodní zápis ochranné známky	(800)	International registration

# Kódy pro kódování záhlaví oznámení publikovaných ve Věstníku

(Standard WIPO ST. 17)

BB9A	zveřejněné přihlášky vynálezů	MK1K	zánik užitého vzoru uplynutím doby platnosti
FG1K	zapsané užité vzory	MK4A	zánik patentů uplynutím doby platnosti
FG4A	udělené patenty	MK4F	zánik autorských osvědčení uplynutím doby platnosti
FG4Q	zapsané průmyslové vzory	MK4Q	zánik průmyslového vzoru uplynutím doby ochrany
LD3K	částečný výmaz užitého vzoru	MM4A	zánik patentů pro nezaplacení ročních poplatků
LD4Q	částečný výmaz průmyslového vzoru	MM4F	zánik autorských osvědčení pro nezaplacení ročních poplatků
MA4A	zánik patentů vzdáním se	ND1K	prodloužení platnosti užitého vzoru
MA4F	zánik autorských osvědčení vzdáním se	ND4Q	obnova doby ochrany průmyslového vzoru
MC3K	výmaz užitého vzoru	PA4A	změna autorského osvědčení na patent
MC4A	zrušení patentu	PC9A	změna dispozičního práva k vynálezu
MC4F	zrušení autorského osvědčení	PD1K	převod práv a ostatní změny majitelů užitého vzoru
MC4Q	výmaz průmyslového vzoru	PD4A	převod práv a ostatní změny majitelů patentů
MH1K	zánik užitého vzoru vzdáním se	PD4Q	převod práv a ostatní změny vlastníků průmyslových vzorů
MH4A	částečné zrušení patentu	QA9A	nabídka licence
MH4F	částečné zrušení autorského osvědčení	SB4A	zapsané patenty do rejstříku po odtajnění
MH4Q	zánik průmyslového vzoru vzdáním se	SB4F	zapsaná autorská osvědčení do rejstříku po odtajnění

## Opravy Změny Různé

### Opravy u přihlášek vynálezů s žádostí o udělení patentu

HA9A	jmenování vynálezce		
HB9A	oprava jmen	HG9A	oprava chyb v třídění
HC9A	změna jmen	HH9A	oprava nebo změna všeobecně
HD9A	oprava adres	HK9A	tiskové chyby v úředních věstnících
HE9A	změna adres		
HF9A	oprava dat		

### Opravy ochranných dokumentů

Patenty	autorská osvědčení	užité vzory	průmyslové vzory	
TA4A	TA4F	TA1K	TA4Q	jmenování vynálezce
TB4A	TB4F	TB1K	TB4Q	oprava jmen
TC4A	TC4F	TC1K	TC4Q	změna jmen
TD4A	TD4F	TD1K	TD4Q	oprava adres
TE4A	TE4F	TE1K	TE4Q	změna adres
TF4A	TF4F	TF1K	TF4Q	oprava dat
TG4A	TG4F	TG1K	TG4Q	oprava chyb v třídění
TH4A	TH4F	TH1K	TH4Q	oprava nebo změna všeobecně
TK9A	TK9F	TK1K	TK4Q	tiskové chyby v úřed. věstnících

### **Kódy pro označování zemí a mezinárodních organizací použité ve věstníku**

BE	Belgie
CA	Kanada
CH	Švýcarsko
CL	Chile
CN	Čína
CZ	Česká republika
DE	Spolková republika Německo
FR	Francie
GB	Velká Británie
HR	Chorvatsko
IN	Indie
IT	Itálie
JP	Japonsko
KR	Korejská republika
LI	Lichtenštejnsko
MC	Monako
MH	Marshallovy ostrovy
MT	Malta
MX	Mexiko
PL	Polsko
SK	Slovensko
TW	Tchaj-wan
UA	Ukrajina
US	Spojené státy americké

### **Kódy pro označování států USA použité ve věstníku**

CA	California
DE	Delaware
IN	Indiana
MA	Massachusetts
MI	Michigan
VA	Virginia

## BB9A Zveřejněné přihlášky vynálezů - přehled podle čísel přihlášek

Dále uvedené přihlášky vynálezů byly zveřejněny dnem, uvedeným ve Věstníku podle zákona č. 527/1990 Sb., o vynálezech a zlepšovacích návrzích, ve znění pozdějších předpisů, a jsou k dispozici v patentové knihovně Úřadu průmyslového vlastnictví, Antonína Čermáka 2a, 160 68, Praha 6.

(21)	(51)	(21)	(51)
2016-465	<b>C 07 H 19/23</b> (2006.01)	2017-104	<b>G 01 J 3/36</b> (2006.01)
2016-466	<b>G 08 G 1/14</b> (2006.01)	2017-119	<b>C 23 C 16/34</b> (2006.01)
2016-474	<b>B 60 Q 1/04</b> (2006.01)	2017-321	<b>H 02 K 15/03</b> (2006.01)
2016-475	<b>B 60 Q 1/06</b> (2006.01)	2017-754	<b>B 23 K 26/00</b> (2014.01)
2016-661	<b>G 01 J 3/02</b> (2006.01)		

## Zveřejněné přihlášky vynálezů - řazené podle MPT

- (51) **B23K 26/00** (2014.01)  
**B23K 26/359** (2014.01)  
**B23K 26/082** (2014.01)  
**B23K 26/0622** (2014.01)  
**B41M 5/26** (2006.01)
- (21) **2017-754**  
(71) Západočeská univerzita v Plzni, Plzeň, CZ  
(72) Martan Jiří Ing., Ph.D., Štěňovice, CZ  
Kučera Martin Ing., Blovice, CZ  
Moskal Denys Mgr., Plzeň, Jižní Předměstí, CZ
- (54) **Posuvné laserové texturování povrchu**  
(22) 28.05.2015  
(57) Metoda posuvného laserového texturování povrchu je metoda zápisu velkých polí malých objektů na povrch nebo dovnitř materiálu. Celé pole objektů se vytváří opakovaným lineárním rastrovým laserovým zpracováním s postupným posunem lineárního rastru mezi každým opakováním skenovacího procesu. Lineární rastr je sada trajektorií (1) pro skenování laserovým paprskem. Vzdálenost mezi stopami (2) v trajektorii laserového paprsku (1) lineárního rastru je definována rychlostí skenování laserového paprsku a periodou mezi laserovými pulzy. Sekvence posunů lineárního rastru (4) definuje tvar malých objektů (5) v poli. Výpočtová data pro pole stejných objektů jsou velmi malá. Jsou srovnatelná s počtem čar N v jednom lineárním rastru plus počtem stop v jednom objektu M. Předložená metoda odstraňuje účinek tepelné akumulace a výrazně snižuje vliv stínění plazmatem a současně umožňuje efektivní využití pulsních laserů s vysokou průměrnou energií.

Prokop Filip, Praha 6 - Suchdol, CZ

(54) **Světlomet motorového vozidla**

(22) 05.08.2016

- (57) Světlomet (2) motorového vozidla (1) je umístěn v přední části karoserie, ve kterém je uspořádán jeden a nebo více zdrojů světla (100, 101) a který zahrnuje spodní rámeček (2) a krycí sklo (3). Na spodním rámečku (2) světlometu (1) je uspořádáno zařízení s funkcí světelné animace. Zařízení s funkcí světelné animace sestává z jedné nebo více designových jehlic (10, 11) a desky plošných spojů (4) se zdroji světla pro každou designovou jehlici (10, 11) a řídicím elektronickým zařízením pro oddělené rozsvěcování jednotlivých designových jehlic.

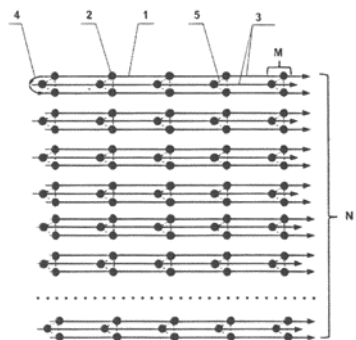
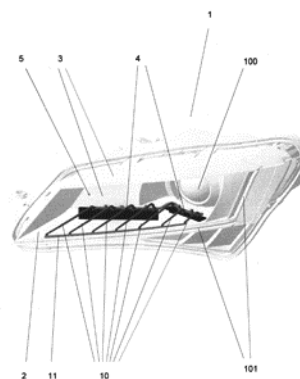

- (51) **B60Q 1/04** (2006.01)  
**B60Q 1/24** (2006.01)  
**F21S 8/10** (2006.01)  
**F21V 8/00** (2006.01)
- (21) **2016-474**  
(71) ŠKODA AUTO a.s., Mladá Boleslav, Mladá Boleslav II, CZ  
(72) Cimrman Radek Ing., Bakov nad Jizerou, CZ  
Vaník František Ing., Mladá Boleslav, CZ  
Černý Pavel Ing., Ph.D., Zdiby, CZ

(51) **B60Q 1/06** (2006.01)

(21) **2016-475**

(71) ŠKODA AUTO a.s., Mladá Boleslav, Mladá Boleslav II, CZ

(72) Cimrman Radek Ing., Bakov nad Jizerou, CZ

Vaník František Ing., Mladá Boleslav, CZ

Černý Pavel Ing., Ph.D., Zdiby, CZ

Vaško Pavel Ing., Zaječice, CZ

(54) **Postup ovládání světlometu motorového vozidla**

(22) 05.08.2016

- (57) Postup ovládání světlometu (1) motorového vozidla (100) při zastavení vozidla, přičemž světlomet (1) zahrnuje naklápěcí světelný modul (2) se servomotorem, který je ovládán řídicí jednotkou, je vyznačený tím, že při zastavení vozidla (100) sklopí řídicí jednotka naklápěcí světelný modul (2) světlometu (1) do parkovací pozice.

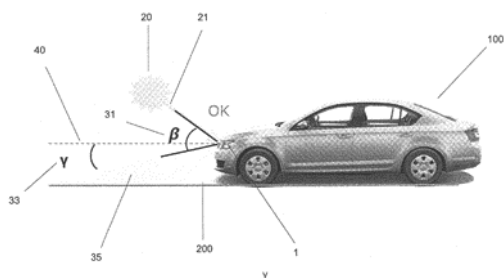

napuštěním čistého dusíku, načež se křemenná ampule nechá řízeně chladnout na laboratorní teplotu. Dále se popisuje zařízení k provádění uvedeného způsobu, které je vytvořeno z procesní části, části uložení a dávkování trichlorborazinu, části uložení a dávkování plynů a čerpací části, přičemž procesní část je tvořena pecí, do které je vložena křemenná ampule, opatřená zaváděcí trubici zakončenou plynotěsnou hlavici opatřenou zevně nátrubky propojujícími procesní část potrubím s částí uložení a dávkování trichlorborazinu a potrubím s částí uložení a dávkování plynů a potrubím s čerpací částí.

(74) Ing. Dagmar Matoušková, Mladenovova 3234/9, Praha 4 Modřany, 14300

- (51) **C07H 19/23** (2006.01)  
**C07H 19/24** (2006.01)  
**A61K 31/7064** (2006.01)  
**A61P 35/00** (2006.01)

(21) **2016-465**

(71) Ústav organické chemie a biochemie AV ČR, v.v.i., Praha 6, CZ  
Univerzita Palackého v Olomouci, Olomouc, CZ

(72) Hocek Michal prof. Ing, DSc., Praha 6, CZ  
Tokarenko Anna Mgr., Ivano-Frankivsk, UA  
Smoleň Sabina, Ph.D., Pawonków, PL  
Hajdúch Marián doc. MUDr., Ph.D., Moravský Beroun, CZ  
Džubák Petr MUDr., Ph.D., Brodek u Přerova, CZ

(54) **Substituované heteropentadieno-pyrrolopyrimidinové ribonukleosidy pro terapeutické použití**

(22) 02.08.2016

(57) Substituované heteropentadieno-pyrrolopyrimidinové ribonukleosidy obecného vzorce I, kde R je furan-2-yl, furan-3-yl, benzofuran-2-yl, methyl, methylsulfanyl, methoxy-, amino- nebo dimethylamino- skupina, nebo farmaceuticky přijatelné soli takových sloučenin, jejich optické isomery či směs takových optických isomerů. Sloučeniny podle tohoto vynálezu vykazují silné cytostatické a cytotoxické účinky na buněčných liniích preferenčně nádorového původu a to u širokého spektra nemocí, zahrnujících nádory různého histogenetického původu.

(74) Ústav organické chemie a biochemie AV ČR, v.v.i., RNDr. Ladislava Součková CSc., Flemingovo náměstí 2/542, Praha 6, 16610

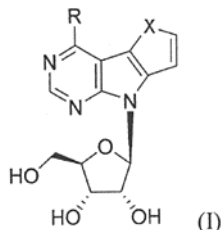

- (51) **C23C 16/34** (2006.01)  
**C23C 16/02** (2006.01)  
**C23C 16/44** (2006.01)  
**C23C 16/455** (2006.01)  
**C01B 21/064** (2006.01)

(21) **2017-119**

(71) Univerzita Karlova, Praha 1 - Staré Město, CZ  
Höschl Pavel prof. RNDr., DrSc., Praha 4, CZ  
Fesh Roman Dr., Praha 3, CZ

(54) **Způsob a zařízení pro přípravu vrstev nitridu boritého v křemenných ampulích**

(22) 03.03.2017

(57) Způsob přípravy vrstev nitridu boritého v křemenných ampulích spočívá v tom, že se křemenná ampule o výchozí laboratorní teplotě vyčerpá, přitom se vyhřeje na procesní teplotu výhodně v intervalu 1000 až 1150 °C, nechá odplynit, vypláchne chlorem, sublimací se připraví plynný trichlorborazin, který se po proplachu křemenné ampule chlorem zavede ve směsi s chlorem do křemenné ampule, ve které se nechá probíhat jeho pyrolyzní štěpení na nitrid boritý, který se nechá usazovat na povrchy v křemenné ampuli, načež se zavádění zastaví, reakce se ukončí, zbytkové reakční produkty se odčerpají a povrchy v křemenné ampuli se inertizují

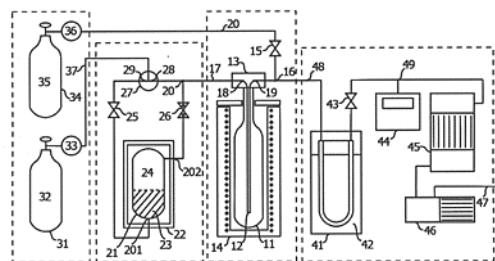

(51) **G01J 3/02** (2006.01)

**G01J 3/18** (2006.01)

(21) **2016-661**

(71) Fyzikální ústav AV ČR, v. v. i., Praha 8, CZ

(72) Nejděl Jaroslav Ing., Ph.D., Dolní Břežany, CZ

(54) **Kompaktní systém pro charakterizaci spektra a profilu intenzity svazku krátkovlnného záření**

(22) 21.10.2016

(57) Vynález se zabývá kompaktním systémem provozovaném v režimu spektrální charakterizace svazku nebo v režimu monitorování intenzitního profilu, který obsahuje: difrakční element; stínítko (3), které je mechanicky svázáno s difrakčním elementem, přičemž stínítko (3) v režimu spektrální charakterizace blokuje průchod svazku v příchozím směru (1); zařízení pro mechanický posuv stínítka (3) a difrakčního elementu, přičemž toto zařízení je schopno posuvu jak v transversálním směru (A), tak i ve směru longitudinálním (B); reflexní element (5), který leží na optické ose příchozího svazku (1). Kompaktní systém má uplatnění v oblasti spektrometrie a diagnostiky intenzitního profilu svazku, zejména pak v oblasti XUV a měkkého RTG záření.

(74) CITT, Fyzikální ústav AV ČR, Karel Bauer, Na Slovance 1999/2, Praha 8, 18221

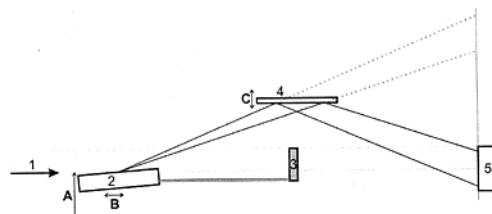

(51) **G01J 3/36** (2006.01)

**G01T 1/16** (2006.01)

**H03M 1/00** (2006.01)

**G01T 1/36** (2006.01)

(21) **2017-104**

(71) VF, a.s., Černá Hora, CZ

(72) Jančář Aleš Dr., Ph.D., Blansko - Klepáčov, CZ

Matěj Zdeněk RNDr., Ph.D., Brno, CZ

Kopecký Zdeněk RNDr., Ph.D., Předklášteří, CZ

(54) **Digitální spektrometr**

(22) 24.02.2017

(57) Vynález se týká digitálního spektrometru obsahujícího modul (1) zesilovačů, na jehož výstup je připojen modul (2) A/D převodníků. K výstupu je připojen výpočetní modul (3). Modul (1) zesilovačů obsahuje alespoň dva předzesilovače (11, 12) s nízkou impedancí v rozmezí  $30 \Omega - 100 \Omega$  nebo s vysokou impedancí v rozmezí  $0,1 M\Omega - 5M\Omega$ . Každý z předzesilovačů (11, 12) je opatřen vstupem pro jeden detektor (4) ionizujícího záření a jeho výstup je propojen s jemu přiřazeným zesilovačem (10) s nastavitelným zesílením. K výstupu každého zesilovače (10) je přiřaditelný jeden A/D převodník (2) pro digitalizaci v samostatném režimu nebo alespoň dva A/D převodníky (2) pro digitalizaci v prokládaném režimu a výpočetní modul (3) obsahuje prostředky pro zpracování digitálních dat do formy spekter a prostředky pro vyhodnocování fyzikálních dozimetrických charakteristik ze všech detektorů současně v reálném čase.

(74) Ing. Dobroslav Musil, patentová kancelář, Zábrdovická 11, Brno, 61500

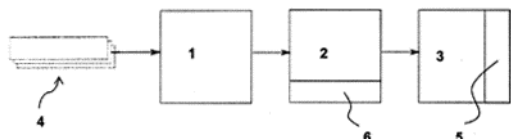

(51) **G08G 1/14** (2006.01)  
**G08G 1/065** (2006.01)

(21) **2016-466**

(71) Loder Jan, Rakovník, CZ  
(72) Loder Jan, Rakovník, CZ

(54) **Inteligentní parkovací systém s čidly obsazení parkovacího místa**

(22) 02.08.2016

(57) Parkovací systém s čidly obsazení parkovacího místa, kdy jsou vyhrazená parkovací místa zřetelně označena (5), je na nich umístěno nebo na ně nasměrováno senzorické čidlo obsazení parkovacího místa připojené drátově nebo bezdrátově k dalším komponentům systému, které zasílá informaci přes řídicí jednotku čidel (2) do řídicího systému - počítače (3) a tento řídicí systém (3) vzájemně komunikuje drátově nebo bezdrátově s parkovacím automatem (4) a poté je v řídicím systému (3) evidovaná informace o obsazení místa a informace o zaplacení parkovného přes parkovací automat, SMS nebo internet, nebo o neobsazení místa, která pak může být dále automaticky zveřejněna prostřednictvím internetu k zajištění směrování uživatel vozidel na neobsazená místa, kteří teprve chtějí zaparkovat. Parkovací systém, kdy vedle čidel obsazení parkovacího místa je umístěno nebo na ně nasměrováno čidlo k zjištění oprávnění parkování (6) připojené drátově nebo bezdrátově k dalším komponentům systému, které snímá, zda je v zaparkovaném vozidle umístěn vysílač signálu (7), který z určitých důvodů opravňuje uživatele vozidla k obsazení parkovacího místa bez zaplacení parkovného v každém jednotlivém případě jeho parkování.

(74) Mgr. Vojtěch Metelka, advokát, Martinská 608, Plzeň, 30100

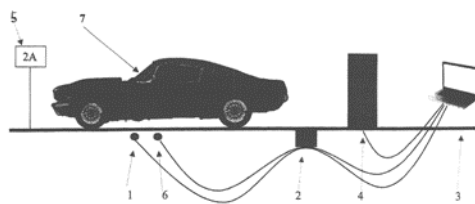

(51) **H02K 15/03** (2006.01)  
**H02K 1/27** (2006.01)  
**H02K 15/02** (2006.01)  
**H02K 1/28** (2006.01)

(21) **2017-321**

(71) Navigation Line Inc., Majuro 96960, MH

(54) **Způsob lepení segmentových magnetů do vnitřního pláště tělesa rotoru a zařízení k provádění tohoto způsobu**

(22) 06.06.2017

(57) Na magnetický základní válec (3) je nasunut polohovací válec (5) s vytvořenými drážkami (7), přičemž vnitřní průměr polohovacího válce (5) je větší než vnější průměr základního magnetického válce (3). Segmentové magnety (4) jsou vloženy do drážek (7) vedle sebe se střídajícím se pólem a mohou být umístěny i v několika řadách nad sebou. Soustava základního magnetického válce (3) a polohovacího válce (5) se segmentovými magnety (4) je ukotvena na nosnou tyč (9), přičemž druhý konec nosné tyče (9) je spojen s nosným bubnem (1) ve středu jeho dna. K nosnému bubnu (1) je rozebíratelným spojem (8) připojeno těleso rotoru (2). Na povrch segmentových magnetů (4) je nanesen lepicí tmel (6) a soustava základního magnetického válce (3) a polohovacího válce (5) se segmentovými magnety (4) je nasouvána do tělesa rotoru (2), přičemž vnější průměr polohovacího válce (5) je menší než vnitřní průměr tělesa rotoru (2). Po zasunutí základního magnetického válce (3) a polohovacího válce (5) je dále do nosného bubnu (1) sunut pouze základní magnetický válec (3), přičemž se segmentové magnety (4) odchlípují z polohovacího válce (5) a přitmelují se dovnitř tělesa rotoru (2). Po přitmelení segmentových magnetů (4) je základní magnetický válec (3) vysunut opačným směrem spolu s polohovacím válcem (5) z tělesa rotoru (2).

(74) PATENT SKY s.r.o., Dušní 8/11, Praha 1 - Josefov, 11000

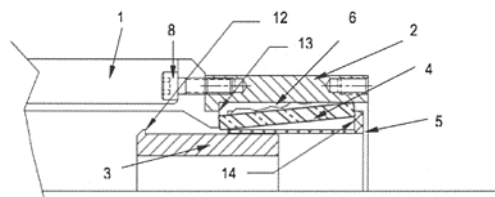

### Zveřejněné přihlášky vynálezů - přehled podle třídících znaků

(51)		(21)		(51)		(21)
A 61 K	(2006.01)	2016-465		C 23 C 16/44	(2006.01)	2017-119
31/7064				C 23 C 16/455	(2006.01)	2017-119
A 61 P 35/00	(2006.01)	2016-465		F 21 S 8/10	(2006.01)	2016-474
B 23 K	(2014.01)	2017-754		F 21 V 8/00	(2006.01)	2016-474
26/0622				G 01 J 3/18	(2006.01)	2016-661
B 23 K 26/082	(2014.01)	2017-754		G 01 T 1/16	(2006.01)	2017-104
B 23 K 26/359	(2014.01)	2017-754		G 01 T 1/36	(2006.01)	2017-104
B 41 M 5/26	(2006.01)	2017-754		G 08 G 1/065	(2006.01)	2016-466
B 60 Q 1/24	(2006.01)	2016-474		H 02 K 1/27	(2006.01)	2017-321
C 01 B 21/064	(2006.01)	2017-119		H 02 K 1/28	(2006.01)	2017-321
C 07 H 19/24	(2006.01)	2016-465		H 02 K 15/02	(2006.01)	2017-321
C 23 C 16/02	(2006.01)	2017-119		H 03 M 1/00	(2006.01)	2017-104

### Seznam přihlašovatelů zveřejněných přihlášek vynálezů

(71)	(21)	(51)	(71)	(21)	(51)
Fyzikální ústav AV ČR, v. v. i., Praha 8, CZ	2016-661	<b>G 01 J 3/02</b>	(2006.01)	Univerzita Karlova, Praha 1 - Staré Město, CZ	2017-119 <b>C 23 C 16/34</b>
Navigation Line Inc., Majuro 96960, MH	2017-321	<b>H 02 K 15/03</b>	(2006.01)	Ústav organické chemie a biochemie AV ČR, v.v.i., Praha 6, CZ	2016-465 <b>C 07 H 19/23</b>
ŠKODA AUTO a.s., Mladá Boleslav, Mladá Boleslav II, CZ	2016-474	<b>B 60 Q 1/04</b>	(2006.01)	VF, a.s., Černá Hora, CZ	2017-104 <b>G 01 J 3/36</b>
ŠKODA AUTO a.s., Mladá Boleslav, Mladá Boleslav II, CZ	2016-475	<b>B 60 Q 1/06</b>	(2006.01)	Západočeská univerzita v Plzni, Plzeň, CZ	2017-754 <b>B 23 K 26/00</b>
				Loder Jan, Rakovník, CZ	2016-466 <b>G 08 G 1/14</b>

**FG4A**

**Udělené patenty - přehled podle čísel patentů**

V období uzávěrky tohoto čísla Věstníku udělil Úřad průmyslového vlastnictví tyto patenty.

(11)	(51)		(11)	(51)		(11)	(51)	
307160	<i>G 07 F 7/08</i>	(2006.01)	307164	<i>G 06 Q 20/40</i>	(2012.01)	307168	<i>C 23 C 16/34</i>	(2006.01)
307161	<i>A 63 B 69/00</i>	(2006.01)	307165	<i>C 07 J 53/00</i>	(2006.01)	307169	<i>G 01 J 3/02</i>	(2006.01)
307162	<i>B 63 B 35/71</i>	(2006.01)	307166	<i>G 01 J 3/36</i>	(2006.01)			
307163	<i>C 07 D 455/03</i>	(2006.01)	307167	<i>H 02 K 15/03</i>	(2006.01)			

**FG4A**

**Udělené patenty - přehled podle MPT**

(51)	<i>A63B 69/00</i>	(2006.01)	(51)	<i>C07J 53/00</i>	(2006.01)
(11)	307161			<i>C07J 71/00</i>	(2006.01)
(40)	07.11.2012			<i>G01N 33/53</i>	(2006.01)
(21)	<b>2011-244</b>			<i>G01N 33/58</i>	(2006.01)
(73)	Příbyl Zdeněk, Uherské Hradiště, Mařatice, CZ		(11)	307165	
(72)	Příbyl Zdeněk, Uherské Hradiště, Mařatice, CZ		(40)	22.02.2017	
(54)	<b>Mobilní zařízení pro nácvik odpalů s automatizovaným návratem odpálených míčů</b>		(21)	<b>2016-407</b>	
(22)	27.04.2011		(73)	Univerzita Palackého v Olomouci, Olomouc, CZ	
			(72)	Urban Milan RNDr., Ph.D., Praha 4, CZ	
				Soural Miroslav RNDr., Ph.D., Chomoutov, CZ	
				Šarek Jan RNDr., Ph.D., Praha 10, CZ	
(51)	<i>B63B 35/71</i>	(2006.01)	(54)	<b>C-28 biotinylované heterocyklické triterpeny lupanového typu a jejich využití</b>	
	<i>B63B 3/34</i>	(2006.01)	(22)	10.08.2015	
(11)	307162				
(40)	09.10.2013				
(21)	<b>2012-217</b>		(51)	<i>C23C 16/34</i>	(2006.01)
(73)	VAJDA GROUP s.r.o., 83155 Bratislava, SK			<i>C23C 16/02</i>	(2006.01)
(72)	Vajda Marcel, jr., 83155 Bratislava, SK			<i>C23C 16/44</i>	(2006.01)
	Vajda Rene, 83155 Bratislava, SK			<i>C23C 16/455</i>	(2006.01)
	Vajda Marcel, 83155 Bratislava, SK			<i>C01B 21/064</i>	(2006.01)
	Kleberc Robert, 83155 Bratislava, SK		(11)	307168	
(54)	<b>Lod' typu kánoe nebo kajaku a způsob její výroby</b>		(40)	14.02.2018	
(22)	28.03.2012		(21)	<b>2017-119</b>	
(74)	KANIA, SEDLÁK, SMOLA Patentová a známková kancelář, Ing. Veronika Zemanová, Mendlovo nám. 1a, Brno, 60300		(73)	Univerzita Karlova, Praha 1 - Staré Město, CZ	
			(72)	Höschl Pavel prof. RNDr., DrSc., Praha 4, CZ	
				Fesh Roman Dr., Praha 3, CZ	
(51)	<i>C07D 455/03</i>	(2006.01)	(54)	<b>Způsob a zařízení pro přípravu vrstev nitridu boritého v křemenných ampulích</b>	
	<i>C07D 471/04</i>	(2006.01)	(22)	03.03.2017	
	<i>C07D 521/00</i>	(2006.01)	(74)	Ing. Dagmar Matoušková, Mladenovova 3234/9, Praha 4 Modřany, 14300	
	<i>A61K 31/4375</i>	(2006.01)			
	<i>A61K 31/473</i>	(2006.01)			
	<i>A61K 31/55</i>	(2006.01)			
	<i>A61P 35/00</i>	(2006.01)	(51)	<i>G01J 3/02</i>	(2006.01)
(11)	307163			<i>G01J 3/18</i>	(2006.01)
(40)	09.12.2015		(11)	307169	
(21)	<b>2014-369</b>		(40)	14.02.2018	
(73)	Ústav organické chemie a biochemie AV ČR, v.v.i., Praha 6, CZ		(21)	<b>2016-661</b>	
	Vysoká škola chemicko - technologická v Praze, Praha 6, CZ		(73)	Fyzikální ústav AV ČR, v. v. i., Praha 8, CZ	
(72)	Teplý Filip Mgr., Ph.D., Roztoky u Prahy, CZ		(72)	Nejdl Jaroslav Ing., Ph.D., Dolní Břežany, CZ	
	Hájek Miroslav Mgr., Ph.D., Praha 8, CZ		(54)	<b>Kompaktní systém pro charakterizaci spektra a profilu intenzity svazku krátkovlnného záření</b>	
	Kužmová Erika RNDr., Ph.D., Bratislava, SK		(22)	21.10.2016	
	Kozák Jaroslav, Holešov, CZ		(74)	CITT, Fyzikální ústav AV ČR, Karel Bauer, Na Slovance 1999/2, Praha 8, 18221	
	Komárková Veronika Bc., Zbiroh, CZ				
	Hubálková Pavla Bc., Verměřovice, CZ				
	Reyes - Gutiérrez Paul Eduardo, Ph.D., San Luis Potosí, MX				
	Jirásek Michael Bc., Český Brod, CZ				
	Sonawane Monoj R. Mgr., Dhule, IN		(51)	<i>G01J 3/36</i>	(2006.01)
	Joshi Vishwas D. Mgr., Nanded, IN			<i>G01T 1/16</i>	(2006.01)
	Severa Lukáš Ing., Votice, CZ			<i>H03M 1/00</i>	(2006.01)
	Novotná Jana Ing., Kolin 3, CZ			<i>G01T 1/36</i>	(2006.01)
(54)	<b>Helquaty s heteroaromatickými substituenty, jejich příprava a použití jako stabilizátory G-kvadruplexů</b>		(11)	307166	
(22)	29.05.2014		(40)	14.02.2018	
(74)	RNDr. Ladislava Součková CSc., Flemingovo nám. 2, Praha 6, 16610		(21)	<b>2017-104</b>	
			(73)	VF, a.s., Černá Hora, CZ	
			(72)	Jančář Aleš Dr., Ph.D., Blansko - Klepáčov, CZ	
				Matěj Zdeněk RNDr., Ph.D., Brno, CZ	



Kopecký Zdeněk RNDr., Ph.D., Předklášeří, CZ  
(54) **Digitální spektrometr**  
(22) 24.02.2017  
(74) Ing. Dobroslav Musil, patentová kancelář, Zábřdovická 11, Brno, 61500

(51) **G06Q 20/40** (2012.01)  
**G06Q 20/28** (2012.01)  
**G07F 7/08** (2006.01)  
**G06Q 20/00** (2012.01)  
**G06Q 30/00** (2012.01)  
(11) 307164  
(40) 26.04.2017  
(21) **2015-562**  
(73) Sobotka Petr Ing., Praha 8, CZ  
(72) Sobotka Petr Ing., Praha 8, CZ  
(54) **Způsob přenosu šifrovacích klíčů digitální měny na základě postupu vystavování, ověřování a znehodnocování fyzického nosiče s vícefaktorovou autorizací a fyzický nosič šifrovacích klíčů pro digitální měnu k provádění tohoto způsobu**  
(22) 20.08.2015  
(74) PATENTSERVIS Praha a.s., Na Podkovce 281/10, Praha 4, 14700

(51) **G07F 7/08** (2006.01)  
**H04L 9/32** (2006.01)

**H04L 9/28** (2006.01)  
(11) 307160  
(40) 18.08.2004  
(21) **2003-44**  
(73) MONET+, a.s., Zlín - Štípa, CZ  
(72) Hrdlička Milan Ing., Zlín, CZ  
(54) **Způsob a systém pro vzdálené ověření identity klíče**  
(22) 08.01.2003  
(74) ROTT, RŮŽIČKA & GUTTMANN Patentová, známková a advokátní kancelář, Ing. Jiří Andera, Nad Štolou 12, Praha 7, 17000

(51) **H02K 15/03** (2006.01)  
**H02K 1/27** (2006.01)  
**H02K 15/02** (2006.01)  
**H02K 1/28** (2006.01)  
(11) 307167  
(40) 14.02.2018  
(21) **2017-321**  
(73) Navigation Line Inc., Majuro 96960, MH  
(54) **Způsob lepení segmentových magnetů do vnitřního pláště tělesa rotoru a zařízení k provádění tohoto způsobu**  
(22) 06.06.2017  
(74) PATENT SKY s.r.o., Dušní 8/11, Praha 1 - Josefov, 11000

### Seznam majitelů udělených patentů

(73) Fyzikální ústav AV ČR, v. v. i., Praha 8, CZ	(11) 307169	(51) <b>G 01 J 3/02</b>	(2006.01)	(73) VAJDA GROUP s.r.o., 83155 Bratislava, SK	(11) 307162	(51) <b>B 63 B 35/71</b>	(2006.01)
MONET+, a.s., Zlín - Štípa, CZ	307160	<b>G 07 F 7/08</b>	(2006.01)	VF, a.s., Černá Hora, CZ	307166	<b>G 01 J 3/36</b>	(2006.01)
Navigation Line Inc., Majuro 96960, MH	307167	<b>H 02 K 15/03</b>	(2006.01)	Vysoká škola chemicko - technologická v Praze, Praha 6, CZ	307163	<b>C 07 D 455/03</b>	(2006.01)
Univerzita Karlova, Praha 1 - Staré Město, CZ	307168	<b>C 23 C 16/34</b>	(2006.01)	Příbyl Zdeněk, Uherské Hradiště, Mařatice, CZ	307161	<b>A 63 B 69/00</b>	(2006.01)
Univerzita Palackého v Olomouci, Olomouc, CZ	307165	<b>C 07 J 53/00</b>	(2006.01)	Sobotka Petr Ing., Praha 8, CZ	307164	<b>G 06 Q 20/40</b>	(2012.01)
Ústav organické chemie a biochemie AV ČR, v.v.i., Praha 6, CZ	307163	<b>C 07 D 455/03</b>	(2006.01)				

## Udělené evropské patenty

Evropský patentový úřad udělil následující evropské patenty s účinky pro Českou republiku. Tyto patenty mohou být zrušeny nebo zachovány v pozměněném znění Evropským patentovým úřadem v řízení o odporu. K tomu, aby nabyl evropský patent účinnosti na území České republiky, je třeba, aby byl Úřadu předložen ve stanovené lhůtě překlad patentového spisu do českého jazyka (§ 35c odst. 2 až 4 zákona č. 527/1990 Sb., v platném znění).

(97) EP 1384456	(47) 31.01.2018	(97) EP 2195749	(47) 31.01.2018	(97) EP 2443114	(47) 31.01.2018	(97) EP 2588310	(47) 31.01.2018
(97) EP 1551948	(47) 31.01.2018	(97) EP 2197383	(47) 31.01.2018	(97) EP 2448742	(47) 31.01.2018	(97) EP 2591940	(47) 31.01.2018
(97) EP 1552487	(47) 31.01.2018	(97) EP 2202083	(47) 31.01.2018	(97) EP 2452473	(47) 31.01.2018	(97) EP 2593311	(47) 31.01.2018
(97) EP 1656981	(47) 31.01.2018	(97) EP 2214450	(47) 31.01.2018	(97) EP 2454894	(47) 31.01.2018	(97) EP 2593935	(47) 31.01.2018
(97) EP 1668317	(47) 31.01.2018	(97) EP 2221480	(47) 31.01.2018	(97) EP 2459164	(47) 31.01.2018	(97) EP 2595232	(47) 31.01.2018
(97) EP 1723850	(47) 31.01.2018	(97) EP 2221481	(47) 31.01.2018	(97) EP 2461522	(47) 31.01.2018	(97) EP 2595624	(47) 31.01.2018
(97) EP 1762796	(47) 31.01.2018	(97) EP 2224593	(47) 31.01.2018	(97) EP 2461881	(47) 31.01.2018	(97) EP 2596096	(47) 31.01.2018
(97) EP 1780370	(47) 31.01.2018	(97) EP 2234459	(47) 31.01.2018	(97) EP 2463797	(47) 31.01.2018	(97) EP 2596672	(47) 31.01.2018
(97) EP 1782331	(47) 31.01.2018	(97) EP 2240995	(47) 31.01.2018	(97) EP 2465063	(47) 31.01.2018	(97) EP 2597686	(47) 31.01.2018
(97) EP 1799351	(47) 31.01.2018	(97) EP 2244991	(47) 31.01.2018	(97) EP 2465829	(47) 31.01.2018	(97) EP 2599628	(47) 31.01.2018
(97) EP 1801079	(47) 31.01.2018	(97) EP 2251747	(47) 31.01.2018	(97) EP 2466026	(47) 31.01.2018	(97) EP 2602942	(47) 31.01.2018
(97) EP 1824591	(47) 31.01.2018	(97) EP 2252820	(47) 31.01.2018	(97) EP 2466828	(47) 31.01.2018	(97) EP 2607275	(47) 31.01.2018
(97) EP 1861083	(47) 31.01.2018	(97) EP 2254442	(47) 31.01.2018	(97) EP 2468255	(47) 31.01.2018	(97) EP 2620328	(47) 31.01.2018
(97) EP 1832028	(47) 31.01.2018	(97) EP 2256060	(47) 31.01.2018	(97) EP 2470168	(47) 31.01.2018	(97) EP 2609862	(47) 31.01.2018
(97) EP 1843761	(47) 31.01.2018	(97) EP 2259850	(47) 31.01.2018	(97) EP 2471864	(47) 31.01.2018	(97) EP 2610099	(47) 31.01.2018
(97) EP 1855878	(47) 31.01.2018	(97) EP 2263645	(47) 31.01.2018	(97) EP 2472806	(47) 31.01.2018	(97) EP 2618733	(47) 31.01.2018
(97) EP 1861083	(47) 31.01.2018	(97) EP 2266455	(47) 31.01.2018	(97) EP 2473831	(47) 31.01.2018	(97) EP 2623067	(47) 31.01.2018
(97) EP 1888456	(47) 31.01.2018	(97) EP 2267990	(47) 31.01.2018	(97) EP 2475682	(47) 31.01.2018	(97) EP 2623562	(47) 31.01.2018
(97) EP 1904027	(47) 31.01.2018	(97) EP 2269024	(47) 31.01.2018	(97) EP 2475968	(47) 31.01.2018	(97) EP 2626032	(47) 31.01.2018
(97) EP 1917755	(47) 31.01.2018	(97) EP 2269371	(47) 31.01.2018	(97) EP 2477617	(47) 31.01.2018	(97) EP 2628451	(47) 31.01.2018
(97) EP 1943808	(47) 31.01.2018	(97) EP 2269728	(47) 31.01.2018	(97) EP 2482774	(47) 31.01.2018	(97) EP 2628985	(47) 31.01.2018
(97) EP 1952442	(47) 31.01.2018	(97) EP 2275009	(47) 31.01.2018	(97) EP 2486218	(47) 31.01.2018	(97) EP 2629334	(47) 31.01.2018
(97) EP 1960317	(47) 31.01.2018	(97) EP 2279158	(47) 31.01.2018	(97) EP 2492504	(47) 31.01.2018	(97) EP 2630829	(47) 31.01.2018
(97) EP 1965965	(47) 31.01.2018	(97) EP 2280929	(47) 31.01.2018	(97) EP 2496170	(47) 31.01.2018	(97) EP 2632144	(47) 31.01.2018
(97) EP 1989334	(47) 31.01.2018	(97) EP 2281548	(47) 31.01.2018	(97) EP 2496270	(47) 31.01.2018	(97) EP 2633886	(47) 31.01.2018
(97) EP 1998381	(47) 31.01.2018	(97) EP 2282839	(47) 31.01.2018	(97) EP 2496672	(47) 31.01.2018	(97) EP 2634311	(47) 31.01.2018
(97) EP 1998389	(47) 31.01.2018	(97) EP 2284509	(47) 31.01.2018	(97) EP 2500343	(47) 31.01.2018	(97) EP 2634526	(47) 31.01.2018
(97) EP 1998747	(47) 31.01.2018	(97) EP 2284698	(47) 31.01.2018	(97) EP 2502376	(47) 31.01.2018	(97) EP 2634535	(47) 31.01.2018
(97) EP 2018623	(47) 31.01.2018	(97) EP 2292859	(47) 31.01.2018	(97) EP 2502664	(47) 31.01.2018	(97) EP 2636814	(47) 31.01.2018
(97) EP 2025092	(47) 31.01.2018	(97) EP 2294724	(47) 31.01.2018	(97) EP 2510229	(47) 31.01.2018	(97) EP 2637039	(47) 31.01.2018
(97) EP 2027234	(47) 31.01.2018	(97) EP 2296204	(47) 31.01.2018	(97) EP 2513920	(47) 31.01.2018	(97) EP 2637430	(47) 31.01.2018
(97) EP 2034124	(47) 31.01.2018	(97) EP 2300111	(47) 31.01.2018	(97) EP 2514584	(47) 31.01.2018	(97) EP 2639158	(47) 31.01.2018
(97) EP 2035141	(47) 31.01.2018	(97) EP 2307580	(47) 31.01.2018	(97) EP 2514752	(47) 31.01.2018	(97) EP 2639519	(47) 31.01.2018
(97) EP 2036179	(47) 31.01.2018	(97) EP 2315102	(47) 31.01.2018	(97) EP 2515046	(47) 31.01.2018	(97) EP 2640532	(47) 31.01.2018
(97) EP 2053520	(47) 31.01.2018	(97) EP 2317818	(47) 31.01.2018	(97) EP 2515888	(47) 31.01.2018	(97) EP 2642697	(47) 31.01.2018
(97) EP 2056888	(47) 31.01.2018	(97) EP 2318299	(47) 31.01.2018	(97) EP 2517340	(47) 31.01.2018	(97) EP 2645534	(47) 31.01.2018
(97) EP 2061684	(47) 31.01.2018	(97) EP 2320611	(47) 31.01.2018	(97) EP 2518961	(47) 31.01.2018	(97) EP 2646540	(47) 31.01.2018
(97) EP 2062992	(47) 31.01.2018	(97) EP 2320637	(47) 31.01.2018	(97) EP 2524172	(47) 31.01.2018	(97) EP 2646581	(47) 31.01.2018
(97) EP 2078339	(47) 31.01.2018	(97) EP 2321083	(47) 31.01.2018	(97) EP 2530728	(47) 31.01.2018	(97) EP 2646759	(47) 31.01.2018
(97) EP 2082628	(47) 31.01.2018	(97) EP 2324360	(47) 31.01.2018	(97) EP 2533253	(47) 31.01.2018	(97) EP 2647327	(47) 31.01.2018
(97) EP 2090015	(47) 31.01.2018	(97) EP 2338359	(47) 31.01.2018	(97) EP 2533774	(47) 31.01.2018	(97) EP 2647586	(47) 31.01.2018
(97) EP 2091465	(47) 31.01.2018	(97) EP 2339897	(47) 31.01.2018	(97) EP 2537398	(47) 31.01.2018	(97) EP 2649693	(47) 31.01.2018
(97) EP 2095733	(47) 31.01.2018	(97) EP 2344840	(47) 31.01.2018	(97) EP 2541598	(47) 31.01.2018	(97) EP 2650047	(47) 31.01.2018
(97) EP 2097128	(47) 31.01.2018	(97) EP 2347543	(47) 31.01.2018	(97) EP 2545221	(47) 31.01.2018	(97) EP 2650164	(47) 31.01.2018
(97) EP 2101731	(47) 31.01.2018	(97) EP 2352902	(47) 31.01.2018	(97) EP 2546107	(47) 31.01.2018	(97) EP 2650242	(47) 31.01.2018
(97) EP 2127053	(47) 31.01.2018	(97) EP 2354777	(47) 31.01.2018	(97) EP 2546955	(47) 31.01.2018	(97) EP 2651593	(47) 31.01.2018
(97) EP 2127154	(47) 31.01.2018	(97) EP 2360743	(47) 31.01.2018	(97) EP 2548608	(47) 31.01.2018	(97) EP 2654333	(47) 31.01.2018
(97) EP 2127438	(47) 31.01.2018	(97) EP 2361377	(47) 31.01.2018	(97) EP 2548960	(47) 31.01.2018	(97) EP 2655004	(47) 31.01.2018
(97) EP 2130215	(47) 31.01.2018	(97) EP 2364156	(47) 31.01.2018	(97) EP 2549013	(47) 31.01.2018	(97) EP 2656787	(47) 31.01.2018
(97) EP 2131471	(47) 31.01.2018	(97) EP 2365164	(47) 31.01.2018	(97) EP 2549061	(47) 31.01.2018	(97) EP 2657115	(47) 31.01.2018
(97) EP 2139339	(47) 31.01.2018	(97) EP 2370619	(47) 31.01.2018	(97) EP 2549365	(47) 31.01.2018	(97) EP 2658534	(47) 31.01.2018
(97) EP 2145221	(47) 31.01.2018	(97) EP 2374651	(47) 31.01.2018	(97) EP 2549602	(47) 31.01.2018	(97) EP 2658656	(47) 31.01.2018
(97) EP 2147287	(47) 31.01.2018	(97) EP 2375499	(47) 31.01.2018	(97) EP 2549943	(47) 31.01.2018	(97) EP 2659068	(47) 31.01.2018
(97) EP 2156867	(47) 31.01.2018	(97) EP 2378114	(47) 31.01.2018	(97) EP 2551018	(47) 31.01.2018	(97) EP 2659868	(47) 31.01.2018
(97) EP 2159939	(47) 31.01.2018	(97) EP 2390160	(47) 31.01.2018	(97) EP 2555202	(47) 31.01.2018	(97) EP 2660013	(47) 31.01.2018
(97) EP 2160359	(47) 31.01.2018	(97) EP 2394058	(47) 31.01.2018	(97) EP 2555762	(47) 31.01.2018	(97) EP 2660146	(47) 31.01.2018
(97) EP 2163768	(47) 31.01.2018	(97) EP 2395291	(47) 31.01.2018	(97) EP 2559665	(47) 31.01.2018	(97) EP 2660220	(47) 31.01.2018
(97) EP 2171570	(47) 31.01.2018	(97) EP 2395692	(47) 31.01.2018	(97) EP 2563239	(47) 31.01.2018	(97) EP 2660651	(47) 31.01.2018
(97) EP 2173256	(47) 31.01.2018	(97) EP 2397623	(47) 31.01.2018	(97) EP 2565729	(47) 31.01.2018	(97) EP 2661755	(47) 31.01.2018
(97) EP 2176485	(47) 31.01.2018	(97) EP 2398737	(47) 31.01.2018	(97) EP 2567918	(47) 31.01.2018	(97) EP 2662235	(47) 31.01.2018
(97) EP 2179017	(47) 31.01.2018	(97) EP 2399162	(47) 31.01.2018	(97) EP 2568263	(47) 31.01.2018	(97) EP 2662421	(47) 31.01.2018
(97) EP 2183306	(47) 31.01.2018	(97) EP 2402163	(47) 31.01.2018	(97) EP 2568749	(47) 31.01.2018	(97) EP 2662492	(47) 31.01.2018
(97) EP 2185816	(47) 31.01.2018	(97) EP 2403747	(47) 31.01.2018	(97) EP 2570170	(47) 31.01.2018	(97) EP 2662507	(47) 31.01.2018
(97) EP 2188793	(47) 31.01.2018	(97) EP 2420897	(47) 31.01.2018	(97) EP 2571291	(47) 31.01.2018	(97) EP 2662595	(47) 31.01.2018
(97) EP 2189290	(47) 31.01.2018	(97) EP 2430498	(47) 31.01.2018	(97) EP 2571528	(47) 31.01.2018	(97) EP 2665068	(47) 31.01.2018
(97) EP 2191056	(47) 31.01.2018	(97) EP 2435884	(47) 31.01.2018	(97) EP 2577314	(47) 31.01.2018	(97) EP 2666435	(47) 31.01.2018
(97) EP 2193248	(47) 31.01.2018	(97) EP 2438612	(47) 31.01.2018	(97) EP 2581362	(47) 31.01.2018	(97) EP 2666861	(47) 31.01.2018
(97) EP 2194375	(47) 31.01.2018	(97) EP 2439871	(47) 31.01.2018	(97) EP 2583083	(47) 31.01.2018	(97) EP 2666863	(47) 31.01.2018











(97) EP 3129261	(47) 31.01.2018	(97) EP 3140641	(47) 31.01.2018	(97) EP 3158249	(47) 31.01.2018	(97) EP 3180935	(47) 31.01.2018
(97) EP 3129310	(47) 31.01.2018	(97) EP 3140907	(47) 31.01.2018	(97) EP 3158327	(47) 31.01.2018	(97) EP 3181349	(47) 31.01.2018
(97) EP 3129335	(47) 31.01.2018	(97) EP 3141444	(47) 31.01.2018	(97) EP 3158687	(47) 31.01.2018	(97) EP 3181983	(47) 31.01.2018
(97) EP 3129540	(47) 31.01.2018	(97) EP 3141680	(47) 31.01.2018	(97) EP 3159231	(47) 31.01.2018	(97) EP 3182542	(47) 31.01.2018
(97) EP 3130051	(47) 31.01.2018	(97) EP 3142872	(47) 31.01.2018	(97) EP 3159990	(47) 31.01.2018	(97) EP 3182559	(47) 31.01.2018
(97) EP 3130645	(47) 31.01.2018	(97) EP 3143221	(47) 31.01.2018	(97) EP 3160682	(47) 31.01.2018	(97) EP 3182704	(47) 31.01.2018
(97) EP 3130695	(47) 31.01.2018	(97) EP 3143316	(47) 31.01.2018	(97) EP 3160945	(47) 31.01.2018	(97) EP 3183121	(47) 31.01.2018
(97) EP 3130728	(47) 31.01.2018	(97) EP 3143682	(47) 31.01.2018	(97) EP 3161054	(47) 31.01.2018	(97) EP 3183912	(47) 31.01.2018
(97) EP 3131127	(47) 31.01.2018	(97) EP 3143712	(47) 31.01.2018	(97) EP 3161862	(47) 31.01.2018	(97) EP 3184428	(47) 31.01.2018
(97) EP 3131174	(47) 31.01.2018	(97) EP 3143916	(47) 31.01.2018	(97) EP 3162503	(47) 31.01.2018	(97) EP 3186288	(47) 31.01.2018
(97) EP 3131268	(47) 31.01.2018	(97) EP 3143977	(47) 31.01.2018	(97) EP 3163322	(47) 31.01.2018	(97) EP 3186628	(47) 31.01.2018
(97) EP 3131812	(47) 31.01.2018	(97) EP 3144028	(47) 31.01.2018	(97) EP 3163804	(47) 31.01.2018	(97) EP 3186742	(47) 31.01.2018
(97) EP 3132027	(47) 31.01.2018	(97) EP 3144127	(47) 31.01.2018	(97) EP 3164537	(47) 31.01.2018	(97) EP 3186780	(47) 31.01.2018
(97) EP 3132544	(47) 31.01.2018	(97) EP 3144273	(47) 31.01.2018	(97) EP 3164706	(47) 31.01.2018	(97) EP 3186813	(47) 31.01.2018
(97) EP 3132702	(47) 31.01.2018	(97) EP 3145151	(47) 31.01.2018	(97) EP 3166193	(47) 31.01.2018	(97) EP 3186818	(47) 31.01.2018
(97) EP 3133826	(47) 31.01.2018	(97) EP 3145850	(47) 31.01.2018	(97) EP 3166687	(47) 31.01.2018	(97) EP 3188322	(47) 31.01.2018
(97) EP 3133827	(47) 31.01.2018	(97) EP 3146997	(47) 31.01.2018	(97) EP 3167083	(47) 31.01.2018	(97) EP 3189940	(47) 31.01.2018
(97) EP 3133964	(47) 31.01.2018	(97) EP 3147220	(47) 31.01.2018	(97) EP 3168255	(47) 31.01.2018	(97) EP 3190057	(47) 31.01.2018
(97) EP 3134187	(47) 31.01.2018	(97) EP 3147428	(47) 31.01.2018	(97) EP 3169468	(47) 31.01.2018	(97) EP 3191765	(47) 31.01.2018
(97) EP 3134395	(47) 31.01.2018	(97) EP 3147688	(47) 31.01.2018	(97) EP 3169557	(47) 31.01.2018	(97) EP 3192955	(47) 31.01.2018
(97) EP 3134498	(47) 31.01.2018	(97) EP 3148000	(47) 31.01.2018	(97) EP 3170589	(47) 31.01.2018	(97) EP 3194490	(47) 31.01.2018
(97) EP 3134584	(47) 31.01.2018	(97) EP 3148143	(47) 31.01.2018	(97) EP 3170622	(47) 31.01.2018	(97) EP 3198066	(47) 31.01.2018
(97) EP 3134622	(47) 31.01.2018	(97) EP 3148393	(47) 31.01.2018	(97) EP 3171126	(47) 31.01.2018	(97) EP 3206130	(47) 31.01.2018
(97) EP 3135394	(47) 31.01.2018	(97) EP 3149499	(47) 31.01.2018	(97) EP 3171182	(47) 31.01.2018	(97) EP 3208514	(47) 31.01.2018
(97) EP 3135586	(47) 31.01.2018	(97) EP 3149895	(47) 31.01.2018	(97) EP 3172576	(47) 31.01.2018	(97) EP 3209310	(47) 31.01.2018
(97) EP 3136118	(47) 31.01.2018	(97) EP 3150787	(47) 31.01.2018	(97) EP 3173007	(47) 31.01.2018	(97) EP 3209422	(47) 31.01.2018
(97) EP 3136949	(47) 31.01.2018	(97) EP 3151368	(47) 31.01.2018	(97) EP 3175649	(47) 31.01.2018	(97) EP 3210399	(47) 31.01.2018
(97) EP 3137020	(47) 31.01.2018	(97) EP 3152146	(47) 31.01.2018	(97) EP 3176355	(47) 31.01.2018	(97) EP 3211377	(47) 31.01.2018
(97) EP 3137336	(47) 31.01.2018	(97) EP 3153098	(47) 31.01.2018	(97) EP 3176601	(47) 31.01.2018	(97) EP 3211880	(47) 31.01.2018
(97) EP 3137938	(47) 31.01.2018	(97) EP 3153389	(47) 31.01.2018	(97) EP 3176662	(47) 31.01.2018	(97) EP 3215358	(47) 31.01.2018
(97) EP 3138259	(47) 31.01.2018	(97) EP 3153458	(47) 31.01.2018	(97) EP 3178341	(47) 31.01.2018	(97) EP 3216239	(47) 31.01.2018
(97) EP 3138564	(47) 31.01.2018	(97) EP 3153625	(47) 31.01.2018	(97) EP 3179169	(47) 31.01.2018	(97) EP 3216269	(47) 31.01.2018
(97) EP 3138737	(47) 31.01.2018	(97) EP 3154071	(47) 31.01.2018	(97) EP 3179604	(47) 31.01.2018	(97) EP 3231536	(47) 31.01.2018
(97) EP 3139569	(47) 31.01.2018	(97) EP 3155424	(47) 31.01.2018	(97) EP 3179744	(47) 31.01.2018	(97) EP 3232180	(47) 31.01.2018
(97) EP 3140030	(47) 31.01.2018	(97) EP 3156983	(47) 31.01.2018	(97) EP 3180161	(47) 31.01.2018	(97) EP 3238875	(47) 31.01.2018
(97) EP 3140095	(47) 31.01.2018	(97) EP 3157435	(47) 31.01.2018	(97) EP 3180811	(47) 31.01.2018		

### Zveřejněné překlady evropských patentových spisů

U následujících udělených evropských patentů s účinky pro Českou republiku byl majitelem předložen překlad patentového spisu do českého jazyka (§ 35c odst. 2 až 4 zákona č. 527/1990 Sb., v platném znění). Údaje jsou řazeny vzestupně podle čísel evropských patentů.

(97) <b>EP 1575753</b>		(86) PCT/FR2004/001622	
(47) 30.08.2017		(87) WO 2005/000761	
(97) 24.06.2004		(74) KOREJZOVA LEGAL v.o.s., JUDr. Petra Sauvage de Brantes, Korunní 810/104, Praha 10, Vinohrady, 10100	
(51) <b>B29C 45/00</b>	(2006.01)		
(96) 11.12.2003			
(96) 03782374.7			
(73) Priamus System Technologies AG, 8200 Schaffhausen, CH		(97) <b>EP 1781569</b>	
(72) DREHER, David, CH-8413 Neftenbach, CH		(47) 01.11.2017	
BADER, Christopherus, CH-8413 Neftenbach, CH		(97) 12.01.2006	
(54) <b>Zařízení pro měření, sledování a / nebo řízení teploty</b>		(51) <b>C01C 1/24</b>	(2006.01)
(32) 10258100		<b>C05C 9/00</b>	(2006.01)
(31) 11.12.2002		<b>B01J 19/24</b>	(2006.01)
(33) DE		(96) 30.06.2005	
(86) PCT/EP2003/014092		(96) 05761436.4	
(87) WO 2004/052613		(73) YARA International ASA, 0213 Oslo, NO	
(74) Macek and Partners, Mgr. Jiří Macek, Sázavská 751/16, Praha 2, Vinohrady, 12000		(72) RONDEAU, Xavier, F-60200 Compiègne, FR	
		LEDOUX, François, F-95520 Osny, FR	
		INGELS, Rune, N-3960 Stathelle, NO	
		(54) <b>Způsob výroby hnojiva obsahujícího močovinu a síran amonný</b>	
(97) <b>EP 1644297</b>		(32) 20042782	
(47) 01.11.2017		(31) 01.07.2004	
(97) 06.01.2005		(33) NO	
(51) <b>C03C 17/36</b>	(2006.01)	(86) PCT/NO2005/000243	
(96) 25.06.2004		(87) WO 2006/004424	
(96) 04767470.0		(74) Traplová Hakr Kubát, advokátní a patentová kancelář, Ing. Eduard Hakr patentový zástupce, Přístavní 24, Praha 7, 17000	
(73) SAINT-GOBAIN GLASS FRANCE, 92400 Courbevoie, FR			
(72) BROCHOT, Jean-Pierre, F-93303 Aubervilliers, FR		(97) <b>EP 1842399</b>	
BELLIOT, Sylvain, F-93303 Aubervilliers, FR		(47) 04.10.2017	
(54) <b>Zasklívací tabule s tenkými vrstvami odrážejícími infračervené a/nebo sluneční záření</b>		(97) 29.06.2006	
(32) 0307749		(51) <b>H05B 37/02</b>	(2006.01)
(31) 26.06.2003		(96) 02.12.2005	
(33) FR		(96) 05815525.0	
		(73) Philips Lighting Holding B.V., 5656 AE Eindhoven, NL	



(72) Hayes, Stephen Bryce, Cambridge CB4 3PU, GB  
(54) **Osvětlovací přístroj a způsob**  
(32) 0427744  
(31) 20.12.2004  
(33) GB  
(86) PCT/GB2005/050228  
(87) WO 2006/067521  
(74) PATENTSERVIS Praha a.s., Na Podkovce 281/10, Praha 4, Podolí, 14700

(97) **EP 1978261**  
(47) 25.10.2017  
(97) 08.10.2008  
(51) **F04D 29/42** (2006.01)

(96) 14.03.2008  
(96) 08290249.5  
(73) KSB S.A.S, 92230 Gennevilliers, FR  
(72) Symoens, Louis, 59155 Faches-Thumesnil, FR  
Smis, Martial, 62848 Sailly Sur La Lys, FR

(54) **Čerpadlové soustrojí**  
(32) 0702531  
(31) 06.04.2007  
(33) FR  
(74) Čermák a spol., JUDr. Karel Čermák jr. Ph.D., LL.M., Elišky Peškové  
735/15, Praha 5, 15000

(97) **EP 2093525**  
(47) 10.01.2018  
(97) 26.08.2009  
(51) **F25B 31/02** (2006.01)

**F04C 23/00** (2006.01)  
**F04C 18/356** (2006.01)  
(96) 26.01.2009  
(96) 09250201.2  
(73) Mitsubishi Electric Corporation, Chiyoda-ku Tokyo 100-8310, JP  
(72) Sato, Koichi, Tokyo 100-8310, JP  
Maeyama, Hideaki, Tokyo 100-8310, JP

(54) **Kompresor hermetického typu**  
(32) 2008038860  
(31) 20.02.2008  
(33) JP  
(74) Všeťečka Zelený Švorčík Kalenský a partneři, advokátní a patentová  
kancelář, JUDr. Michal Havlík, advokát, Hálkova 1406/2, Praha 2, Nové  
Město, 12000

(97) **EP 2094240**  
(47) 25.10.2017  
(97) 29.05.2008  
(51) **A61K 9/16** (2006.01)

**A61K 31/46** (2006.01)  
(96) 06.11.2007  
(96) 07847111.7  
(73) Boehringer Ingelheim International GmbH, 55216 Ingelheim am Rhein,  
DE

(72) TRUNK, Michael, 55218 Ingelheim Am Rhein, DE  
WEILER, Claudius, 55218 Ingelheim-grosswinternheim, DE  
PIEROTH, Werner, 55411 Bingen, DE

(54) **Stálý práškový prostředek s obsahem anticholinergní látky**

(32) 06124580  
(31) 22.11.2006  
(33) EP  
(86) PCT/EP2007/061911  
(87) WO 2008/061874  
(74) KOREJZOVA LEGAL v.o.s., JUDr. Petra Sauvage de Brantes, Korunní  
810/104, Praha 10, Vinohrady, 10100

(97) **EP 2126144**  
(47) 27.12.2017  
(97) 28.08.2008  
(51) **C21D 1/18** (2006.01)

**C21D 6/00** (2006.01)  
**C21D 7/13** (2006.01)  
**C21D 9/48** (2006.01)  
**C22C 38/04** (2006.01)  
**C23C 2/06** (2006.01)  
**C23C 2/26** (2006.01)

(96) 22.02.2008

(96) 08717067.6  
(73) Tata Steel Ijmuiden BV, NL-1951 JZ VELSEN-NOORD, NL  
(72) VLOT, Margot Julia, 2318 TG Leiden, NL  
VAN TOL, Ronald Theodoor, 2694 BZ 's-Gravenzande, NL

(54) **Metoda termomechanického tvarování finálního produktu s velmi vysokou pevností a produkt vyrobený prostřednictvím této metody**

(32) 07003812, 07004332  
(31) 23.02.2007, 02.03.2007  
(33) EP, EP  
(86) PCT/EP2008/052213  
(87) WO 2008/102012  
(74) ŽOVICOVÁ & ŽOVIC IP, s.r.o., Záhradnícka 36, Bratislava, 82108

(97) **EP 2134498**  
(47) 15.11.2017  
(97) 18.09.2008  
(51) **B23K 7/06** (2006.01)

(96) 06.03.2008  
(96) 08716325.9  
(73) Linde AG, 80331 München, DE  
(72) PLEBUCH, Franz-Clemens, 86854 Amberg, DE

(54) **Zařízení a způsob pro autogenní procesy**  
(32) 102007012082, 102007012083, 07012516  
(31) 13.03.2007, 13.03.2007, 26.06.2007  
(33) DE, DE, EP  
(86) PCT/EP2008/001810  
(87) WO 2008/110299  
(74) Traplová Hakr Kubát, advokátní a patentová kancelář, Ing. Eduard Hakr,  
patentový zástupce, Přístavní 24, Praha 7, 17000

(97) **EP 2136653**  
(47) 29.11.2017  
(97) 30.10.2008  
(51) **A61K 9/20** (2006.01)

**A23L 33/15** (2016.01)  
**A23L 33/16** (2016.01)  
(96) 14.04.2008  
(96) 08745723.0  
(73) Wyeth LLC, New York, NY 10017-5755, US  
(72) DAI, Yong, Glen Allen, Virginia 23059, US  
GOLDBERG, Alan, M., Nutley, New Jersey 07110, US  
GOODE, Michael, A., Powhatan, Virginia 23139, US  
BARTOLUCCI, Raymond, Alan, Poughkeepsie, New York 12603, US  
FRAZIER, James, O., Powhatan, Virginia 23139, US

(54) **Inkorporovaná kapalná maziva pro tabletování**

(32) 787381  
(31) 16.04.2007  
(33) US  
(86) PCT/US2008/060188  
(87) WO 2008/130883  
(74) Všeťečka Zelený Švorčík Kalenský a partneři, advokátní a patentová  
kancelář, JUDr. Pavel Zelený, advokát, Hálkova 2, Praha 2, 12000

(97) **EP 2201653**  
(47) 08.11.2017  
(97) 26.03.2009  
(51) **H01R 43/28** (2006.01)

(96) 18.09.2008  
(96) 08802351.0  
(73) TE Connectivity Germany GmbH, 64625 Bensheim, DE  
(72) GOETZ, Matthias, 64846 Gross-Zimmern, DE  
DOHMEN, Barbara, 64380 Rossdorf, DE  
DOMMEL, Juergen, 73495 Stuedtlen-Gaxhardt, DE  
GERST, Michael, 67551 Worms, DE  
KNAPP, Horst, 64846 Gross-Zimmern, DE  
LIPP, Martin, 55296 Gau-Bischofsheim, DE  
TRAISSER, Klaus, 64521 Gross-Gerau, DE  
VESPER, Joerg, 42369 Wuppertal, DE  
YAMAN, Selcuk, 91589 Aurach, DE

(54) **Zařízení k výrobě kabelového svazku a způsob výroby kabelových svazků**

(32) 102007045279  
(31) 21.09.2007  
(33) DE

(86) PCT/EP2008/007830		<b>C23C 14/06</b>	(2006.01)
(87) WO 2009/036979		<b>C23C 14/34</b>	(2006.01)
(74) Traplová Hakr Kubát, advokátní a patentová kancelář, Ing. Eduard Hakr, patentový zástupce, Přístavní 24, Praha 7, 17000		<b>C23C 28/04</b>	(2006.01)
		<b>C23C 30/00</b>	(2006.01)
		<b>C23C 28/00</b>	(2006.01)
(97) <b>EP 2212494</b>		(96) 26.11.2008	
(47) 01.11.2017		(96) 08863076.9	
(97) 28.05.2009		(73) KENNAMETAL INC., Latrobe, PA 15650, US	
(51) <b>E05B 47/02</b>	(2006.01)	(72) Oerlikon Surface Solutions AG, Pfäffikon, 8808 Pfäffikon, CH	
(96) 06.11.2008		XU, Fengting, Bethany, CT 06524, US	
(96) 08851664.6		NI, Wangyang, Latrobe, Pennsylvania 15650, US	
(73) Abloy Oy, 80100 Joensuu, FI		LIU, Yixiong, Greensburg Pennsylvania 15601, US	
(72) KERVINEN, Pasi, FI-82220 Niittylahti, FI		PENICH, Ronald M, Greensburg Pennsylvania 15601, US	
JURVANEN, Markku, FI-82220 Niittylahti, FI		DERFLINGER, Volker-Hermann, 6800 Feldkirch, AT	
PURMONEN, Mika, FI-80160 Joensuu, FI		QUINTO, Dennis T, Wheatfield New York 14120, US	
(54) <b>Řídicí jednotka solenoidu pro elektromechanický zámek</b>		BAUER, Charles E, West Dundee, Illinois 60118, US	
(32) 20075822		(54) <b>Potahovaný předmět s nanovrstvovým potahovým systémem</b>	
(31) 20.11.2007		(32) 2009	
(33) FI		(31) 14.12.2007	
(86) PCT/FI2008/050636		(33) US	
(87) WO 2009/066003		(86) PCT/US2008/084838	
(74) Čermák a spol., JUDr. Karel Čermák jr. Ph.D., LL.M., Elišky Peškové 735/15, Praha 5, 15000		(87) WO 2009/079184	
		(74) KOREJZOVA LEGAL v.o.s., JUDr. Petra Sauvage de Brantes, Korunní 810/104, Praha 10, Vinohrady, 10100	
(97) <b>EP 2215337</b>		(97) <b>EP 2259164</b>	
(47) 26.07.2017		(47) 06.12.2017	
(97) 14.05.2009		(97) 08.12.2010	
(51) <b>F01N 3/28</b>	(2006.01)	(51) <b>G06F 1/20</b>	(2006.01)
<b>B21D 53/88</b>	(2006.01)	<b>G06F 1/18</b>	(2006.01)
<b>B23Q 17/20</b>	(2006.01)	<b>H01L 23/373</b>	(2006.01)
<b>F01N 3/035</b>	(2006.01)	<b>H01L 23/552</b>	(2006.01)
<b>G05B 19/18</b>	(2006.01)	(96) 21.10.2004	
<b>G05B 19/401</b>	(2006.01)	(96) 10178725.7	
<b>B21D 53/84</b>	(2006.01)	(73) NeoGraf Solutions, LLC, Lakewood, 44107, OH, US	
<b>B21D 49/00</b>	(2006.01)	(72) Smalc, Martin David, Parma, OH, US	
<b>F01N 13/18</b>	(2010.01)	Shives, Gary D., Brunswick, OH, US	
(96) 10.11.2008		Reynolds III, Robert Anderson, Bay Village, OH, US	
(96) 08847222.0		(54) <b>Tepelný roztok pro elektronická zařízení</b>	
(73) Gws Tube Forming Solutions Inc., Bothwell, Ontario N0P 1C0, CA		(32) 722364	
(72) SOJAK, Richard, Wardsville Ontario N0L 2N0, CA		(31) 25.11.2003	
BAILEY, Clifford, Wardsville Ontario N0L 2N0, CA		(33) US	
RAMANDT, James, Newbury Ontario N0L 1Z0, CA		(74) ZIVKO MIJATOVIC & PARTNERS s.r.o., Jugoslávských partyzánů 639/26, Praha 6, 16000	
DEVINE, Guy, Bothwell Ontario N0P 1C0, CA			
(54) <b>Zařízení a způsob pro vytváření skříně zařízení proti znečištění</b>		(97) <b>EP 2268137</b>	
(32) 986837 P		(47) 11.10.2017	
(31) 09.11.2007		(97) 08.10.2009	
(33) US		(51) <b>A01N 43/50</b>	(2006.01)
(86) PCT/CA2008/001976		<b>A01N 43/40</b>	(2006.01)
(87) WO 2009/059427		<b>A01N 43/653</b>	(2006.01)
(74) KOREJZOVA LEGAL v.o.s., JUDr. Petra Sauvage de Brantes, Korunní 810/104, Praha 10, Vinohrady, 10100		<b>A01N 25/04</b>	(2006.01)
		<b>A01P 3/00</b>	(2006.01)
(97) <b>EP 2236876</b>		(96) 31.03.2009	
(47) 01.11.2017		(96) 09727402.1	
(97) 06.10.2010		(73) ISHIHARA SANGYO KAISHA, LTD., Osaka-shi Osaka 550-0002, JP	
(51) <b>F16K 11/07</b>	(2006.01)	(72) ISHIHARA, Yoshiaki, Kusatsu-shi, Shiga 525-0025, JP	
<b>F16K 31/40</b>	(2006.01)	SHINDO, Takeshi, Kusatsu-shi, Shiga 525-0025, JP	
(96) 24.03.2010		(54) <b>Kompozice pesticidní vodné suspenze</b>	
(96) 10157644.5		(32) 2008090141	
(73) MAC Valves, Inc., Wixom, Michigan 48393, US		(31) 31.03.2008	
(72) Neff, Robert, Bloomfield Village, MI 48301, US		(33) JP	
Simmonds, Jeffrey, Brighton, MI 48114, US		(86) PCT/JP2009/057038	
(54) <b>Řízený talířový ventil</b>		(87) WO 2009/123346	
(32) 416495		(74) ZIVKO MIJATOVIC & PARTNERS s.r.o., Jugoslávských partyzánů 639/26, Praha 6, 16000	
(31) 01.04.2009			
(33) US		(97) <b>EP 2285350</b>	
(74) Rott, Růžička & Guttman Patentová, známková a advokátní kancelář, Ing. Václav Krmenčík, Vinohradská 37/938, Praha 2, 12000		(47) 15.11.2017	
(97) <b>EP 2242603</b>		(97) 14.01.2010	
(47) 25.10.2017		(51) <b>A61K 9/16</b>	(2006.01)
(97) 25.06.2009		<b>A61K 47/34</b>	(2017.01)
(51) <b>B23B 27/16</b>	(2006.01)	<b>A61P 35/00</b>	(2006.01)
<b>B23B 27/22</b>	(2006.01)	<b>A61K 9/51</b>	(2006.01)
<b>B23C 5/20</b>	(2006.01)	(96) 16.06.2009	
<b>C23C 16/00</b>	(2006.01)	(96) 09794932.5	

(73) Pfizer Inc., New York, NY 10017, US  
(72) ALLI, Mir, M., Woburn MA 01801, US  
HRKACH, Jeff, Lexington MA 02421, US  
ZALE, Stephen, E., Hopkinton MA 01748, US  
ALVAREZ DE CIENFUEGOS, Luis, Granada 18009, ES  
(54) **Způsoby přípravy diblokových kopolymerů funkcionalizovaných targetovacím činidlem pro použití při výrobě terapeutických nanočástic**  
(32) 61712  
(31) 16.06.2008  
(33) US  
(86) PCT/US2009/047554  
(87) WO 2010/005740  
(74) Všeťečka Zelený Švorčík Kalenský a partneři, advokátní a patentová kancelář, JUDr. Pavel Zelený, advokát, Hálkova 2, Praha 2, 12000

(97) **EP 2292780**  
(47) 23.08.2017  
(97) 09.03.2011  
(51) **C12N 15/864** (2006.01)  
**A61K 48/00** (2006.01)  
**C07K 14/015** (2006.01)  
(96) 30.09.2004  
(96) 10182796.2  
(73) The Trustees of The University of Pennsylvania, Philadelphia, PA 19104, US  
(72) Gao, Guangping, Westborough, Massachusetts 01581, US  
Wilson, James, M., Philadelphia, PA 19103, US  
Vandenbergh, Luk, Philadelphia, PA 19146, US  
Alvira, Mauricio, R., Philadelphia, PA 19105, US  
(54) **Vývojově příbuzné linie adeno-asociovaných virů (AAV), jejich sekvence, vektory je obsahující a jejich použití**  
(32) 508226 P, 566546 P  
(31) 30.09.2003, 29.04.2004  
(33) US, US  
(74) PATENTSERVIS Praha a.s., Na Podkovce 281/10, Praha 4, Podolí, 14700

(97) **EP 2328708**  
(47) 11.10.2017  
(97) 04.03.2010  
(51) **B23K 9/028** (2006.01)  
**B23K 9/235** (2006.01)  
(96) 26.08.2009  
(96) 09778126.4  
(73) ARMOTECH s.r.o., 140 000 Praha 4, CZ  
(72) LUKIYANETS, Sergey, V., Prag 5-Zlicin, CZ  
MOROZ, Nikolay, G., Mizosov, CZ  
(54) **Postup při tvárném svařování spojů tenkostěnných pláštěů**  
(32) 2008134622, 2008134621  
(31) 27.08.2008, 27.08.2008  
(33) RU, RU  
(86) PCT/EP2009/006185  
(87) WO 2010/022931  
(74) Kratochvíl, Vaclav, Patent and Trademark Office P.O. Box 26, 295 01 Mnichovo Hradiste

(97) **EP 2328715**  
(47) 11.10.2017  
(97) 04.03.2010  
(51) **B23K 37/053** (2006.01)  
(96) 26.08.2009  
(96) 09778124.9  
(73) ARMOTECH s.r.o., 140 000 Praha 4, CZ  
(72) LUKIYANETS, Sergey, V., Prag 5-Zlicin, CZ  
MOROZ, Nikolay, G., Mizosov, CZ  
(54) **Přípravek ke svařování čelních stěn tenkostěnných opláštění**  
(32) 2008134620  
(31) 27.08.2008  
(33) RU  
(86) PCT/EP2009/006183  
(87) WO 2010/022929  
(74) Ing. Václav Kratochvíl, Husníkova 2086/22, Praha 5, Stodůlky, 15800

(97) **EP 2370324**  
(47) 10.01.2018  
(97) 10.06.2010

(51) **B65D 21/02** (2006.01)  
(96) 30.11.2009  
(96) 09795692.4  
(73) Philip Morris Products S.A., 2000 Neuchâtel, CH  
ROSAZZA, Nicolas, CH-1096 Cuilly, CH  
SALTER, Ashley, Mark, Chester CH3 5SR, CH  
(54) **Obal se závěsným víčkem**  
(32) 08253880  
(31) 04.12.2008  
(33) EP  
(86) PCT/EP2009/008523  
(87) WO 2010/063437  
(74) PatentEnter s.r.o., Koliště 1965/13a, Brno, Černá Pole, 60200

(97) **EP 2370575**  
(47) 01.11.2017  
(97) 08.07.2010  
(51) **C12N 15/05** (2006.01)  
**C12Q 1/68** (2006.01)  
(96) 17.12.2009  
(96) 09836506.7  
(73) Dow AgroSciences LLC, Indianapolis, IN 46268-1054, US  
Sangamo Therapeutics, Inc., Richmond, CA 94804, US  
(72) BUTLER, Holly J., Indianapolis Indiana 46268, US  
CORBIN, David R., Indianapolis Indiana 46268, US  
DOYON, Yannick, Richmond California 94804, US  
GAO, Zhifang, Indianapolis Indiana 46268, US  
SHUKLA, Vipula K., Indianapolis Indiana 46268, US  
URNOV, Fyodor, Richmond California 94804, US  
WORDEN, Sarah E., Indianapolis Indiana 46268, US  
(54) **Cílená integrace do rostlinného ZP15 genu**  
(32) 201946 P  
(31) 17.12.2008  
(33) US  
(86) PCT/US2009/006606  
(87) WO 2010/077319  
(74) PATENTSERVIS Praha a.s., Na Podkovce 281/10, Praha 4, Podolí, 14700

(97) **EP 2379084**  
(47) 22.11.2017  
(97) 22.04.2010  
(51) **A61K 31/7125** (2006.01)  
**C07H 21/00** (2006.01)  
**A61K 31/7088** (2006.01)  
**A61P 9/10** (2006.01)  
**C12N 15/113** (2010.01)  
(96) 15.10.2009  
(96) 09821293.9  
(73) Ionis Pharmaceuticals, Inc., Carlsbad, CA 92010, US  
(72) FREIER, Susan, M., San Diego CA 92122, US  
MONIA, Brett, P., Encinitas CA 92024, US  
ZHANG, Hong, Fremont CA 94538, US  
ZHAO, Chenguang, San Diego CA 92130, US  
CROSBY, Jeffrey, R., Carlsbad CA 92008, US  
SIWKOWSKI, Andrew, M., Carlsbad CA 92009, US  
(54) **Sloučenina obsahující modifikovaný oligonukleotid**  
(32) 105772 P, 174461 P  
(31) 15.10.2008, 30.04.2009  
(33) US, US  
(86) PCT/US2009/060922  
(87) WO 2010/045509  
(74) PATENTSERVIS Praha a.s., Na Podkovce 281/10, Praha 4, Podolí, 14700

(97) **EP 2391783**  
(47) 20.12.2017  
(97) 05.08.2010  
(51) **E04F 15/04** (2006.01)  
**E04F 15/02** (2006.01)  
(96) 02.11.2009  
(96) 09839365.5  
(73) Välinge Innovation AB, 263 65 Viken, SE  
(72) PERVAN, Darko, 263 61 Viken, SE  
BOO, Christian, 268 77 Kågeröd, SE  
(54) **Mechanické zámky pro podlahové desky a přířez pera**  
(32) PCT/SE2009/050103, 0900580  
(31) 30.01.2009, 29.04.2009

(33) SE, SE  
(86) PCT/SE2009/051238  
(87) WO 2010/087752  
(74) FISCHER & PARTNER IP s.r.o., Na hrobcí 294/5, Praha 2, Nové Město, 12800

(97) **EP 2399729**  
(47) 04.10.2017  
(97) 28.12.2011  
(51) **B29C 73/16** (2006.01)  
B29L 30/00 (2006.01)  
(96) 09.05.2011  
(96) 11165292.1  
(73) Jhou, Wen-San, An-Din Hsiang, Tainan Hsien, TW  
(72) Jhou, Wen-San, An-Din Hsiang, Tainan Hsien, TW  
(54) **Zařízení pro utěsnění a nafukování nafukovatelných objektů**  
(32) 10167537  
(31) 28.06.2010  
(33) EP  
(74) PATENTSERVIS Praha a.s., Na Podkovce 281/10, Praha 4, Podolí, 14700

(97) **EP 2412454**  
(47) 01.11.2017  
(97) 01.02.2012  
(51) **B09C 1/00** (2006.01)  
**B09C 1/02** (2006.01)  
**C02F 1/00** (2006.01)  
(96) 26.07.2011  
(96) 11175327.3  
(73) Societa' Italiana Acetilene & Derivati S.I.A.D. S.p.A. in abbreviated form SIAD S.p.A., 24126 Bergamo, IT  
(72) Bissolotti, Giorgio, 24126 Bergamo, IT  
Pasinetti, Eleonora, 24126 Bergamo, IT  
Peroni, Michela, 24126 Bergamo, IT  
(54) **Použití oxidu uhličitého při sanaci kontaminované půdy, usazenin a vodonosných vrstev**  
(32) MI20101441  
(31) 30.07.2010  
(33) IT  
(74) JUDr. Sauvage de Brantes Petra, Korunní 810/104, Praha 10, Vinohrady, 10100

(97) **EP 2417393**  
(47) 13.07.2016  
(97) 14.10.2010  
(51) **F23J 13/00** (2006.01)  
**F23M 9/00** (2006.01)  
**F23M 9/08** (2006.01)  
(96) 26.03.2010  
(96) 10718844.3  
(73) Munters Euroform GmbH, 52068 Aachen, DE  
(72) JANSEN, Matthias, 52223 Stolberg, DE  
WANDRES, Peter, 52066 Aachen, DE  
FRAHM, Joachim, 52134 Herzogenrath, DE  
KRAUSS, Roland, 41836 Hüchelhoven, DE  
KANKA, Helmut, 47178 Duisburg, DE  
SCHMITZ, Jürgen, 52070 Aachen, DE  
(54) **Roura s vodícím prvkem**  
(32) 102009016643  
(31) 07.04.2009  
(33) DE  
(86) PCT/DE2010/000358  
(87) WO 2010/115402  
(74) Všetečka Zelený Švorčík Kalenský a partneři, advokátní a patentová kancelář, JUDr. Michal Havlík, advokát, Hálkova 1406/2, Praha 2, Nové Město, 12000

(97) **EP 2421927**  
(47) 22.11.2017  
(97) 28.10.2010  
(51) **C09J 7/02** (2006.01)  
**B26D 7/08** (2006.01)  
(96) 18.01.2010  
(96) 10701498.7  
(73) tesa SE, 22848 Norderstedt, DE  
(72) NEUHAUS-STEINMETZ, Hermann, 22926 Ahrensburg, DE

GULDBRANDSEN, Lars, 21509 Glinde, DE  
KÖNIG, Sven, CH-4153 Reinach, CH  
(54) **Lepivá fólie s vratnými vlastnostmi**  
(32) 102009018519  
(31) 24.04.2009  
(33) DE  
(86) PCT/EP2010/050539  
(87) WO 2010/121843  
(74) KOREJZOVA LEGAL v.o.s., JUDr. Petra Sauvage de Brantes, Korunní 810/104, Praha 10, Vinohrady, 10100

(97) **EP 2435204**  
(47) 04.10.2017  
(97) 02.12.2010  
(51) **B23C 5/02** (2006.01)  
(96) 26.06.2009  
(96) 09845269.1  
(73) TaeguTec Ltd., Daegu 711-865, KR  
(72) CHOI, Chang Hee, Dalseong-gun Daegu 711-865, KR  
PARK, Chang Gyu, Dalseong-gun Daegu 711-860, KR  
CHOI, Sung Pil, Dalseong-gun Daegu 711-865, KR  
(54) **Řezná vložka**  
(32) 20090047756  
(31) 29.05.2009  
(33) KR  
(86) PCT/KR2009/003477  
(87) WO 2010/137762  
(74) Čermák a spol., JUDr. Karel Čermák jr. Ph.D., LL.M., advokát, Elišky Peškové 735/15, Praha 5, 15000

(97) **EP 2459175**  
(47) 01.11.2017  
(97) 03.02.2011  
(51) **A61K 9/16** (2006.01)  
(96) 24.02.2010  
(96) 10715338.9  
(73) Egis Gyógyszergyár Zrt., 1106 Budapest, HU  
(72) TÖLGYESI, Zoltán, H-2890 Tata, HU  
ZSIGMOND, Zsolt, H-2234 Maglód, HU  
ÚJFALUSSY, György, H-1028 Budapest, HU  
LEVENTISZNÉ HUSZÁR, Magdolna, H-1125 Budapest, HU  
TONKA-NAGY, Péter, H-1171 Budapest, HU  
AGYAGOS, Mónika, HU-1104 Budapest, HU  
(54) **Nový způsob granulace a takto připravený granulát**  
(32) 0900468, 1000044  
(31) 28.07.2009, 25.01.2010  
(33) HU, HU  
(86) PCT/HU2010/000022  
(87) WO 2011/012912  
(74) Rott, Růžička & Guttman Patentové, známkové a advokátní kanceláře, JUDr. Ing. Michal Guttman, patentový zástupce, Vinohradská 37/938, Praha 2, 12000

(97) **EP 2466145**  
(47) 13.12.2017  
(97) 20.06.2012  
(51) **F04D 19/04** (2006.01)  
**F04D 27/00** (2006.01)  
**F04D 27/02** (2006.01)  
(96) 27.10.2011  
(96) 11008600.6  
(73) Pfeiffer Vacuum GmbH, 35614 Aßlar, DE  
(72) Böttcher, Jochen, 35394 Gießen, DE  
Koch, Bernhard, 35799 Merenberg, DE  
(54) **Působ zavzdušňování vakuové pumpy a uspořádání s vakuovou pumpou**  
(32) 102010055058  
(31) 17.12.2010  
(33) DE  
(74) Všetečka Zelený Švorčík Kalenský a partneři, advokátní a patentová kancelář, JUDr. Michal Havlík, advokát, Hálkova 1406/2, Praha 2, Nové Město, 12000

(97) **EP 2484217**  
(47) 01.11.2017  
(97) 07.04.2011

(51) <b>A23C 19/08</b>	(2006.01)	(97) <b>EP 2507166</b>	
<b>A01J 27/04</b>	(2006.01)	(47) 25.10.2017	
(96) 22.09.2010		(97) 09.06.2011	
(96) 10820423.1		(51) <b>C01B 17/54</b>	(2006.01)
(73) Morinaga Milk Industry Co., Ltd., Minato-ku, Tokyo 108-8384, JP		<b>C01B 17/76</b>	(2006.01)
(72) KOISHIHARA Hiroshi, Zama-shi Kanagawa 252-8583, JP		<b>C01B 17/50</b>	(2006.01)
ABE Tadahiro, Zama-shi Kanagawa 252-8583, JP		<b>C01B 17/60</b>	(2006.01)
SHIRASHOJI Nobuaki, Zama-shi Kanagawa 252-8583, JP		<b>C01B 17/765</b>	(2006.01)
IMAGAWA Asashi, Ayase-shi Kanagawa 252-1116, JP		(96) 28.10.2010	
KAWASAKI Osamu, Ayase-shi Kanagawa 252-1116, JP		(96) 10771438.8	
MISU Akira, Ayase-shi Kanagawa 252-1116, JP		(73) Chemetics, Inc., Vancouver, British Columbia, V5M 0AS, CA	
(54) <b>Způsob výroby potravin obsahujících sýr</b>		(72) RISSE, Frank, 42781 Haan, DE	
(32) 2009224266		NEWRZELLA, Arnold, 46569 Hünxe, DE	
(31) 29.09.2009		FÖRTSCH, Dieter, 42799 Leichlingen, DE	
(33) JP		KÜRTEEN, Martin, 51465 Bergisch Gladbach, DE	
(86) PCT/JP2010/066395		PREDEL, Tim, 50733 Köln, DE	
(87) WO 2011/040304		RUNOWSKI, Thomas, 40721 Hilden, DE	
(74) PATENTSERVIS Praha a.s., Na Podkovce 281/10, Praha 4, Podolí, 14700		(54) <b>Způsob pro zpracování síru obsahujících odpadních plynů</b>	
(97) <b>EP 2491180</b>		(32) 09014862, 102010018172, 102010040482	
(47) 11.10.2017		(31) 01.12.2009, 22.04.2010, 09.09.2010	
(97) 28.04.2011		(33) EP, DE, DE	
(51) <b>E01C 1/00</b>	(2006.01)	(86) PCT/EP2010/066309	
<b>E01F 8/00</b>	(2006.01)	(87) WO 2011/067046	
(96) 22.10.2010		(74) Všeťečka Zelený Švorčík Kalenský a partneři, advokátní a patentová kancelář, Dr. Petr Kalenský, advokát, Hálkova 2, Praha 2, 12000	
(96) 10771823.1			
(73) 4Silence B.V., 7521 AN, Enschede, NL		(97) <b>EP 2522417</b>	
(72) WIJNANT, Ysbrand Hans, NL-7546 HG Enschede, NL		(47) 20.12.2017	
(54) <b>Silnice s protihlukovým zařízením</b>		(97) 14.11.2012	
(32) 2003697		(51) <b>B01D 53/50</b>	(2006.01)
(31) 22.10.2009		<b>B01D 53/79</b>	(2006.01)
(33) NL		(96) 16.04.2012	
(86) PCT/NL2010/050706		(96) 12164319.1	
(87) WO 2011/049454		(73) Mitsubishi Hitachi Power Systems Europe GmbH, 47059 Duisburg, DE	
(74) PATENTSERVIS Praha a.s., Na Podkovce 281/10, Praha 4, Podolí, 14700		(72) Papeenheim, Georg, 47647 Kerken, DE	
(97) <b>EP 2495151</b>		Haske, Thomas, 46569 Hünxe, DE	
(47) 02.08.2017		Oploh, Lothar, 47638 Straelen, DE	
(97) 05.09.2012		Vollmer, Bernd, 47800 Krefeld, DE	
(51) <b>B61G 5/06</b>	(2006.01)	(54) <b>Způsob ošetření spalin a postřikovací zařízení vedení spalin</b>	
(96) 27.02.2012		(32) 102011050331	
(96) 12157072.5		(31) 13.05.2011	
(73) Bombardier Transportation GmbH, 10785 Berlin, DE		(33) DE	
(72) Scherbaum, Mario, 06120 Halle, DE		(74) Rott, Růžička & Guttmann Patentové, známkové a advokátní kanceláře, Ing. Jiří Andera, Vinohradská 37/938, Praha 2, 12000	
(54) <b>Přidržovací zařízení pro přidržování alespoň jednoho pružného spojovacího prvku a spojovací sestavy</b>			
(32) 102011004931		(97) <b>EP 2525798</b>	
(31) 01.03.2011		(47) 09.08.2017	
(33) DE		(97) 28.07.2011	
(74) Macek and Partners, Mgr. Jiří Macek, Sázavská 751/16, Praha 2, Vinohrady, 12000		(51) <b>A61K 31/56</b>	(2006.01)
		<b>A61K 47/40</b>	(2006.01)
		<b>A61K 31/57</b>	(2006.01)
		<b>A61P 23/00</b>	(2006.01)
		(96) 19.01.2011	
(97) <b>EP 2507164</b>		(96) 11734245.1	
(47) 18.10.2017		(73) Drawbridge Pharmaceuticals Pty Ltd., Malvern VIC 3144, AU	
(97) 09.06.2011		(72) GOODCHILD, Juliet Marguerite, Malvern Victoria 3144, AU	
(51) <b>C01B 17/54</b>	(2006.01)	GOODCHILD, Colin Stanley, Malvern Victoria 3144, AU	
<b>C01B 17/76</b>	(2006.01)	BOYD, Benjamin James, Warrandyte Victoria 3113, AU	
<b>C01B 17/74</b>	(2006.01)	(54) <b>Anestetická formulace</b>	
<b>C01B 17/50</b>	(2006.01)	(32) 385318 P, 297249 P	
(96) 28.10.2010		(31) 22.09.2010, 21.01.2010	
(96) 10771111.1		(33) US, US	
(73) Chemetics, Inc., Vancouver, British Columbia, V5M 0AS, CA		(86) PCT/AU2011/000050	
(72) ERKES, Bernd, 41379 Brüggen, DE		(87) WO 2011/088503	
KÜRTEEN, Martin, 51465 Bergisch Gladbach, DE		(74) Traplová Hakr Kubát, advokátní a patentová kancelář, Ing. Eduard Hakr patentový zástupce, Přístavní 24, Praha 7, 17000	
WEBER, Torsten, 42799 Leichlingen, DE			
FÖRTSCH, Dieter, 42799 Leichlingen, DE		(97) <b>EP 2527772</b>	
(54) <b>Způsob výroby kyseliny sírové</b>		(47) 15.11.2017	
(32) 09014862, 102010040482		(97) 28.11.2012	
(31) 01.12.2009, 09.09.2010		(51) <b>F27B 1/00</b>	(2006.01)
(33) EP, DE		<b>F27B 1/02</b>	(2006.01)
(86) PCT/EP2010/066303		<b>F27B 1/04</b>	(2006.01)
(87) WO 2011/067042		<b>F27D 17/00</b>	(2006.01)
(74) Všeťečka Zelený Švorčík Kalenský a partneři, advokátní a patentová kancelář, Dr. Petr Kalenský, advokát, Hálkova 2, Praha 2, 12000		<b>C21B 9/04</b>	(2006.01)
		(96) 15.08.2011	

(96) 11250727.2  
(73) Linde Aktiengesellschaft, 80331 München, DE  
(72) Cameron, Andrew, Matlock Derbyshire DE4 5WA, GB  
Visconti, Kelly Teresa, Summit, NJ 07901, US  
(54) **Zařízení na ohřívání**  
(32) 201113115184  
(31) 25.05.2011  
(33) US  
(74) Traplová Hakr Kubát, advokátní a patentová kancelář, Ing. Eduard Hakr, patentový zástupce, Přístavní 24, Praha 7, 17000

(97) **EP 2527777**  
(47) 25.10.2017  
(97) 28.11.2012  
(51) **F28D 20/00** (2006.01)  
(96) 17.04.2012  
(96) 12401064.6  
(73) KERMI System GmbH, 94447 Plattling, DE  
(72) Fonfara, Harald, 94551 Lalling, DE  
Leibrecht, Florian, 94554 Moos, DE  
(54) **Vyrovňovací zásobní nádrž**  
(32) 102011103146  
(31) 25.05.2011  
(33) DE  
(74) Čermák a spol., JUDr. Karel Čermák jr. Ph.D., LL.M., Elišky Peškové 735/15, Praha 5, 15000

(97) **EP 2529041**  
(47) 22.11.2017  
(97) 04.08.2011  
(51) **C23C 22/44** (2006.01)  
**C23C 22/36** (2006.01)  
(96) 18.01.2011  
(96) 11701776.4  
(73) Quaker Chemical S.r.l., 20064 Gorgonzola (MI), IT  
(72) DAMIANI, Matteo, I-28069 Trecate (NO), IT  
CALDANA, Claudio, I-20092 Cinisello Balsamo (MI), IT  
(54) **Způsob předúpravy pro lakování s nízkým dopadem na životní prostředí jako alternativa ke konvenčnímu ošetření fosfátováním**  
(32) MI20100094  
(31) 26.01.2010  
(33) IT  
(86) PCT/EP2011/050583  
(87) WO 2011/092079  
(74) Traplová Hakr Kubát, advokátní a patentová kancelář, Ing. Jan Kubát patentový zástupce, Přístavní 24, Praha 7, 17000

(97) **EP 2544341**  
(47) 29.11.2017  
(97) 09.01.2013  
(51) **H02K 9/06** (2006.01)  
**H02K 7/10** (2006.01)  
B64D 35/06 (2006.01)  
H02K 7/112 (2006.01)  
(96) 25.06.2012  
(96) 12173427.1  
(73) Siemens Aktiengesellschaft, 80333 München, DE  
(72) Büttner, Klaus, 97618 Hollstadt, DE  
Wöhner, Norbert, 97618 Heustreu, DE  
(54) **Elektrický stroj s dvěma axiálními ventilátory**  
(32) 102011078671  
(31) 05.07.2011  
(33) DE  
(74) Čermák a spol., JUDr. Karel Čermák jr. Ph.D., LL.M., Elišky Peškové 735/15, Praha 5, 15000

(97) **EP 2561343**  
(47) 29.11.2017  
(97) 27.10.2011  
(51) **G01N 29/24** (2006.01)  
**G01N 29/04** (2006.01)  
**B23K 11/00** (2006.01)  
**B23K 11/25** (2006.01)  
**B23K 37/04** (2006.01)  
(96) 12.08.2010  
(96) 10751844.1

(73) Primetals Technologies France SAS, 42600 Savigneux, FR  
(72) MICHAUT, Marc, 42152 L'Horme, FR  
(54) **Způsob a zařízení pro ultrazvukovou prohlídku svarového švu na tupo, který spojuje dva příčné konce dvou kovových pásů**  
(32) 10290219  
(31) 23.04.2010  
(33) EP  
(86) PCT/EP2010/061783  
(87) WO 2011/131252  
(74) Čermák a spol., JUDr. Karel Čermák jr. Ph.D., LL.M., Elišky Peškové 735/15, Praha 5, 15000

(97) **EP 2572193**  
(47) 01.11.2017  
(97) 24.11.2011  
(51) **G01N 33/48** (2006.01)  
**G01N 33/493** (2006.01)  
**G01N 33/574** (2006.01)  
(96) 20.05.2011  
(96) 11782836.8  
(73) The Governors Of The University Of Alberta, Edmonton, Alberta T5J 4P6, CA  
(72) FEDORAK, Richard, Neil, Edmonton Alberta T6H 5M3, CA  
WANG, Haili, Edmonton Alberta T6H 4M3, CA  
(54) **Způsoby stanovení kolorektálního karcinomu a kolorektálních polypů měřením metabolitů v moči**  
(32) 347043 P  
(31) 21.05.2010  
(33) US  
(86) PCT/CA2011/050315  
(87) WO 2011/143779  
(74) Rott, Růžička & Guttman Patentové, známkové a advokátní kanceláře, Ing. Jana Fuchsová, patentový zástupce, Vinohradská 938/37, Praha 2, 12000

(97) **EP 2580189**  
(47) 25.10.2017  
(97) 15.12.2011  
(51) **C07C 231/12** (2006.01)  
**C07C 233/18** (2006.01)  
**A61K 31/165** (2006.01)  
**A61P 25/20** (2006.01)  
**A61P 25/22** (2006.01)  
**A61P 25/24** (2006.01)  
**A61P 25/06** (2006.01)  
(96) 08.06.2011  
(96) 11791930.8  
(73) Les Laboratoires Servier, 92284 Suresnes Cedex, FR  
(72) ZHANG, Peng, Shanghai 201203, CN  
HUANG, Yu, Shanghai 200040, CN  
YUAN, Zhedong, Shanghai 200060, CN  
SHAN, Hanbin, Jiangxi 330800, CN  
YU, Xiong, Shanghai 200081, CN  
(54) **Meziprodukty agomelatinu a způsob jejich přípravy**  
(32) 201010197370  
(31) 08.06.2010  
(33) CN  
(86) PCT/CN2011/075438  
(87) WO 2011/153939  
(74) Rott, Růžička & Guttman Patentové, známkové a advokátní kanceláře, Ing. Jana Fuchsová, patentový zástupce, Vinohradská 938/37, Praha 2, 12000

(97) **EP 2580226**  
(47) 29.11.2017  
(97) 15.12.2011  
(51) **C07H 13/06** (2006.01)  
**A61K 39/39** (2006.01)  
(96) 03.06.2011  
(96) 11725217.1  
(73) Immunovo B.V., 5223 DE 's-Hertogenbosch, NL  
(72) VAN BREE, Johannes, Gernardus, Mathias, Marie, NL-5223 DE 's-Hertogenbosch, NL  
SCHENKELAARS, Everardus, Joannes, Peter, Maria, NL-5223 DE 's-Hertogenbosch, NL  
TURKSTRA, Jouwert, Anne, NL-8252 HA Dronten, NL

KRIEK, Maria, Aldegonda, Jacoba, NL-8245 CV Leylstad, NL  
HOF, Robert, Patrick, NL-9745 DA Groningen, NL  
SCHAAPER, Wilhelmus, Martinus, Maria, NL-1313 Almere, NL  
(54) **Trisacharidové deriváty a jejich použití jako adjuvancií**  
(32) 10165707  
(31) 11.06.2010  
(33) EP  
(86) PCT/NL2011/050393  
(87) WO 2011/155822  
(74) Všeťečka Zelený Švorčík Kalenský a partneři, advokátní a patentová kancelář, JUDr. Michal Havlík, advokát, Hálkova 1406/2, Praha 2, Nové Město, 12000

(97) **EP 2608792**  
(47) 11.10.2017  
(97) 01.03.2012  
(51) **A61K 31/517** (2006.01)  
**A61K 31/5377** (2006.01)  
**A61P 35/00** (2006.01)  
(96) 24.08.2011  
(96) 11752700.2  
(73) Boehringer Ingelheim International GmbH, 55216 Ingelheim am Rhein, DE  
(72) LORENCE, Robert Michael, Ridgefield Connecticut 06877-0368, US  
SHAHIDI, Mehdi, Bracknell Berkshire RG12 8YS, GB  
STOPFER, Peter, 55216 Ingelheim am Rhein, DE  
(54) **Způsoby podávání inhibitoru EGFR**  
(32) 377177 P  
(31) 26.08.2010  
(33) US  
(86) PCT/US2011/048922  
(87) WO 2012/027445  
(74) KOREJZOVA LEGAL v.o.s., JUDr. Petra Sauvage de Brantes, Korunní 810/104, Praha 10, Vinohrady, 10100

(97) **EP 2610362**  
(47) 11.10.2017  
(97) 01.03.2012  
(51) **C23C 8/18** (2006.01)  
**C22C 19/05** (2006.01)  
**C22C 38/00** (2006.01)  
**C22C 38/58** (2006.01)  
**G21D 1/00** (2006.01)  
**C23C 8/16** (2006.01)  
**C21D 6/00** (2006.01)  
**C21D 8/10** (2006.01)  
**C21D 9/08** (2006.01)  
**C22C 38/02** (2006.01)  
**C22C 38/04** (2006.01)  
**C22C 38/42** (2006.01)  
**C22F 1/00** (2006.01)  
**C22F 1/10** (2006.01)  
**F16L 9/02** (2006.01)  
**G21F 9/28** (2006.01)  
(96) 12.08.2011  
(96) 11819808.4  
(73) Nippon Steel & Sumitomo Metal Corporation, Tokyo 100-8071, JP  
(72) MASAKI, Yasuhiro, Osaka-shi Osaka 541-0041, JP  
TASAKA, Masahito, Osaka-shi Osaka 541-0041, JP  
KANZAKI, Manabu, Osaka-shi Osaka 541-0041, JP  
UEHIRA, Akihiro, Osaka-shi Osaka 541-0041, JP  
KINOMURA, Shoji, Osaka-shi Osaka 541-0041, JP  
(54) **Trubka z austenitické slitiny obsahující Cr**  
(32) 2010189111  
(31) 26.08.2010  
(33) JP  
(86) PCT/JP2011/068414  
(87) WO 2012/026344  
(74) Rott, Růžička & Guttman Patentová, známková a advokátní kancelář, Ing. Václav Krmenčík, Vinohradská 37/938, Praha 2, 12000

(97) **EP 2632451**  
(47) 18.10.2017  
(97) 03.05.2012  
(51) **A61K 31/277** (2006.01)  
**A61P 29/00** (2006.01)

(96) 28.10.2011  
(96) 11784418.3  
(73) Algiac Pharmaceuticals GmbH, 40699 Erkrath, DE  
(72) HASSE, Birgit, 42115 Wuppertal, DE  
KOOPMANS, Guido, NL-6135 JC Sittard, NL  
(54) **Použití malononitrilamidů u neuropatické bolesti**  
(32) 408195 P, 10014122  
(31) 29.10.2010, 29.10.2010  
(33) US, EP  
(86) PCT/EP2011/005452  
(87) WO 2012/055567  
(74) PatentEnter s.r.o., Koliště 1965/13a, Brno, Černá Pole, 60200

(97) **EP 2635585**  
(47) 01.11.2017  
(97) 10.05.2012  
(51) **C07D 487/22** (2006.01)  
**A61K 39/00** (2006.01)  
(96) 04.11.2011  
(96) 11788783.6  
(73) Inkidia S.R.L., 80128 Napoli, IT  
(72) PAVONE, Vincenzo, 80121 Napoli, IT  
NASTRI, Flavia, 80127 Napoli, IT  
MAGLIO, Ornella, 80055 Portici, IT  
LOMBARDI, Angelina, 80128 Napoli, IT  
(54) **Příprava a využití vysoceúčinnostních katalyzátorů**  
(32) MI20102059  
(31) 05.11.2010  
(33) IT  
(86) PCT/EP2011/069425  
(87) WO 2012/059584  
(74) KOREJZOVA LEGAL v.o.s., JUDr. Petra Sauvage de Brantes, Korunní 810/104, Praha 10, Vinohrady, 10100

(97) **EP 2636545**  
(47) 25.10.2017  
(97) 11.09.2013  
(51) **B60D 1/02** (2006.01)  
(96) 22.02.2013  
(96) 13156319.9  
(73) Rockinger Agriculture GmbH, 99880 Waltershausen, DE  
(72) Schack, Jörg, 99869 Hochheim, DE  
Begander, Peter, 99867 Gotha, DE  
(54) **Spojovací jednotka**  
(32) 102012203679  
(31) 08.03.2012  
(33) DE  
(74) Čermák a spol., JUDr. Karel Čermák jr. Ph.D., LL.M., Elišky Peškové 735/15, Praha 5, 15000

(97) **EP 2640785**  
(47) 01.11.2017  
(97) 24.05.2012  
(51) **C08L 83/04** (2006.01)  
**B60C 1/00** (2006.01)  
**C08F 8/00** (2006.01)  
**C08L 9/00** (2006.01)  
**C08L 9/06** (2006.01)  
**C08L 101/10** (2006.01)  
(96) 11.11.2011  
(96) 11781547.2  
(73) ARLANXEO Deutschland GmbH, 41540 Dormagen, DE  
(72) STEINHAUSER, Norbert, 40789 Monheim, DE  
(54) **Polymery zakončené trialkylsilyloxyskupinou**  
(32) 10191344  
(31) 16.11.2010  
(33) EP  
(86) PCT/EP2011/069910  
(87) WO 2012/065907  
(74) Traplová Hakr Kubát, advokátní a patentová kancelář, Ing. Eduard Hakr, patentový zástupce, Přístavní 24, Praha 7, 17000

(97) **EP 2659015**  
(47) 30.08.2017  
(97) 05.07.2012  
(51) **C22C 43/00** (2006.01)

- (96) **B22F 1/00** (2006.01)  
(96) **C22B 60/02** (2006.01)  
(96) 23.12.2011  
(96) 11802749.9  
(73) Commissariat à l'Énergie Atomique et aux Énergies Alternatives, 75015 Paris, FR  
Universite Rennes 1, 35065 Rennes Cedex, FR  
Centre National de la Recherche Scientifique, 75016 Paris, FR  
(72) ALLENOU, Jérôme, F-22800 Le Vieux Bourg, FR  
CHAROLLAIS, François, F-84530 Villelaure, FR  
BROTHIER, Méryl, F-13090 Aix-en-Provence, FR  
ILTIS, Xavière, F-04860 Pierrevet, FR  
TOUGAIT, Olivier, F-35000 Rennes, FR  
PASTUREL, Mathieu, F-35440 Montreuil sur Ille, FR  
NOEL, Henri, F-35235 Thorigne Fouillard, FR  
(54) **Prach ze slitiny na bázi uranu a molybdenu za účelem zhotovení nukleárního paliva a terčů pro přípravu radioisotopů**  
(32) 1061319  
(31) 28.12.2010  
(33) FR  
(86) PCT/EP2011/073999  
(87) WO 2012/089684  
(74) Čermák a spol., JUDr. Karel Čermák jr. Ph.D., LL.M., advokát, Elišky Peškové 735/15, Praha 5, 15000
- 
- (97) **EP 2666876**  
(47) 18.10.2017  
(97) 26.07.2012  
(51) **C22B 11/02** (2006.01)  
**B01J 23/42** (2006.01)  
**B01J 38/00** (2006.01)  
**B09B 3/00** (2006.01)  
**C22B 7/00** (2006.01)  
**C22B 9/10** (2006.01)  
(96) 13.01.2012  
(96) 12736556.7  
(73) Dowa Metals & Mining Co., Ltd., Tokyo 101-0021, JP  
(72) NAKAMURA Yuzuru, Tokyo 101-0021, JP  
KAWASAKI Minoru, Tokyo 101-0021, JP  
YAMAGUCHI Katsunori, Morioka-shi Iwate 020-0066, JP  
(54) **Způsob zpětného získávání kovů ze skupiny platiny**  
(32) 2011008293  
(31) 18.01.2011  
(33) JP  
(86) PCT/JP2012/050573  
(87) WO 2012/099009  
(74) Čermák a spol., JUDr. Karel Čermák jr. Ph.D., LL.M., advokát, Elišky Peškové 735/15, Praha 5, 15000
- 
- (97) **EP 2681244**  
(47) 29.11.2017  
(97) 07.09.2012  
(51) **C07K 16/30** (2006.01)  
(96) 29.02.2012  
(96) 12707732.9  
(73) Roche Glycart AG, 8952 Schlieren, CH  
(72) HOFER, Thomas U., CH-8052 Zuerich, CH  
HOSSE, Ralf, CH-6330 Cham, CH  
MOESSNER, Ekkehard, CH-8280 Kreuzlingen, CH  
UMANA, Pablo, CH-8832 Wollerau, CH  
(54) **Protilátky proti cea**  
(32) 11156665  
(31) 02.03.2011  
(33) EP  
(86) PCT/EP2012/053390  
(87) WO 2012/117002  
(74) KOREJZOVA LEGAL v.o.s., JUDr. Petra Sauvage de Brantes, Korunní 810/104, Praha 10, Vinohrady, 10100
- 
- (97) **EP 2681964**  
(47) 25.10.2017  
(97) 13.09.2012  
(51) **H04W 36/00** (2009.01)  
H04W 36/10 (2009.01)  
(96) 27.02.2012  
(96) 12714412.9
- 
- (73) Telefonaktiebolaget LM Ericsson (publ), 164 83 Stockholm, SE  
(72) PERSSON, Claes-Göran, S-595 95 Mjölby, SE  
SCHLIWA-BERTLING, Paul, S-590 71 Ljungsbro, SE  
ANTONSSON, Dan, S-590 49 Vikingstad, SE  
HODGES, Philip, Melbourne, Victoria 3185, AU  
(54) **Lokální přepojování lokálních hovorů při předávání**  
(32) 201161449205 P  
(31) 04.03.2011  
(33) US  
(86) PCT/SE2012/050218  
(87) WO 2012/121644  
(74) KOREJZOVA LEGAL v.o.s., JUDr. Petra Sauvage de Brantes, Korunní 810/104, Praha 10, Vinohrady, 10100
- 
- (97) **EP 2689315**  
(47) 15.11.2017  
(97) 27.09.2012  
(51) **G11B 33/12** (2006.01)  
**G06F 1/16** (2006.01)  
**G11B 33/14** (2006.01)  
**H05K 7/14** (2006.01)  
**G06F 1/18** (2006.01)  
(96) 20.03.2012  
(96) 12761434.5  
(73) Amazon Technologies, Inc., Reno, NV 89507, US  
(72) FRINK, Darin, Lee, Seattle Washington 98144-2734, US  
ROSS, Peter, G., Seattle Washington 98144-2734, US  
(54) **Modulární velkokapacitní paměťový systém**  
(32) 201113069065  
(31) 22.03.2011  
(33) US  
(86) PCT/US2012/029828  
(87) WO 2012/129241  
(74) INPARTNERS GROUP, Ing. Ivan Lukšiček, Koliště 1965/13a, Brno, Černá Pole, 60200
- 
- (97) **EP 2694043**  
(47) 01.11.2017  
(97) 11.10.2012  
(51) **A61K 31/00** (2006.01)  
**A61K 31/496** (2006.01)  
**A61P 25/00** (2006.01)  
(96) 04.04.2012  
(96) 12719460.3  
(73) Otsuka Pharmaceutical Co., Ltd., Tokyo 101-8535, JP  
(72) HIROSE, Tsuyoshi, Osaka-shi, Osaka 541-0045, JP  
MAEDA, Kenji, Osaka-shi, Osaka 541-0045, JP  
KIKUCHI, Tetsuro, Osaka-shi, Osaka 541-0045, JP  
TODA, Masafumi, Osaka-shi, Osaka 541-0045, JP  
(54) **Léčivo obsahující 7-[4-(4-benzo[b]thiophen-4-yl-piperazin-1-yl)butoxy]-1H-chinolin-2-on nebo jeho sůl**  
(32) 201161471911 P, 201161580540 P  
(31) 05.04.2011, 27.12.2011  
(33) US, US  
(86) PCT/JP2012/059825  
(87) WO 2012/137971  
(74) PATENTSERVIS Praha a.s., Na Podkovce 281/10, Praha 4, Podolí, 14700
- 
- (97) **EP 2696889**  
(47) 15.11.2017  
(97) 18.10.2012  
(51) **A61K 38/18** (2006.01)  
**C07K 14/475** (2006.01)  
(96) 03.04.2012  
(96) 12712874.2  
(73) Eli Lilly and Company, Indianapolis, IN 46285, US  
(72) LEUNG, Donmienne, Doen, Mun, Indianapolis, Indiana 46206-6288, US  
LU, Jirong, Indianapolis, Indiana 46206-6288, US  
MERCHANT, Kalpana, Mahesh, Indianapolis, Indiana 46206-6288, US  
GHANEM, Mahmoud, Indianapolis, Indiana 46206-6288, US  
O'BRYAN, Linda, Maureen, Indianapolis, Indiana 46206-6288, US  
SMITH, Rosamund, Carol, Indianapolis, Indiana 46206-6288, US  
(54) **Varianty lidského GDNF**  
(32) 201161474024 P  
(31) 11.04.2011  
(33) US



(86) PCT/US2012/031927  
(87) WO 2012/141936  
(74) Všetěčka Zelený Švorčík Kalenský & Partners, Advokátní a patentová kancelář, JUDr. Otakar Švorčík, advokát, Hálkova 2, Praha 2, 12000

(97) **EP 2716385**  
(47) 25.10.2017  
(97) 29.11.2012  
(51) **B22C 15/28** (2006.01)  
**B22C 9/02** (2006.01)  
(96) 08.12.2011  
(96) 11866063.8  
(73) Zakrytoe Aktsionernoe Obschestvo "Litaform", Moscow 115533, RU  
(72) BEKH, Nikolai Ivanovich, Moscow 125047, RU  
VOLKOMICH, Anatoly Alexandrovich, Moscow 117571, RU  
LUTTS, Rudolf Rudolfovich, Moscow 107207, RU  
(54) **Způsob výroby licích forem a zařízení pro jeho provádění**  
(32) 2011120718  
(31) 24.05.2011  
(33) RU  
(86) PCT/RU2011/000967  
(87) WO 2012/161617  
(74) Čermák a spol., JUDr. Karel Čermák jr. Ph.D., LL.M., Elišky Peškové 735/15, Praha 5, 15000

(97) **EP 2719180**  
(47) 08.11.2017  
(97) 13.12.2012  
(51) **H04N 19/11** (2014.01)  
**H04N 19/176** (2014.01)  
**H04N 19/186** (2014.01)  
**H04N 19/196** (2014.01)  
**H04N 19/46** (2014.01)  
**H04N 19/463** (2014.01)  
**H04N 19/593** (2014.01)  
(96) 08.06.2012  
(96) 12728346.3  
(73) Qualcomm Incorporated, San Diego, CA 92121-1714, US  
(72) CHIEN, Wei-Jung, San Diego, California 92121, US  
KARCZEWICZ, Marta, San Diego, California 92121-1714, US  
WANG, Xianglin, San Diego, California 92121-1714, US  
(54) **Zlepšená signalizace režimu intra predikce pro kódování videa pomocí sousedního režimu**  
(32) 201161495332 P, 201161503712 P, 201161504664 P, 201161533118 P, 201213491076  
(31) 09.06.2011, 01.07.2011, 05.07.2011, 09.09.2011, 07.06.2012  
(33) US, US, US, US, US  
(86) PCT/US2012/041545  
(87) WO 2012/170812  
(74) Traplová Hakr Kubát, advokátní a patentová kancelář, Ing. Jan Kubát, patentový zástupce, Přístavní 24, Praha 7, 17000

(97) **EP 2719708**  
(47) 25.10.2017  
(97) 16.04.2014  
(51) **C07K 16/28** (2006.01)  
**C07K 16/30** (2006.01)  
**C07K 16/32** (2006.01)  
(96) 12.11.2010  
(96) 13189092.3  
(73) Daiichi Sankyo Europe GmbH, 81379 München, DE  
Amgen Inc., Thousand Oaks, California 91320-1799, US  
(72) Hettmann, Thore, 9051 Sint-Denijs-Westrem, BE  
Freeman, Daniel J., Newbury Park, CA 91320, US  
Radinsky, Robert, Thousand Oaks, CA 91362, US  
(54) **Materiál a způsoby pro léčení nebo prevenci onemocnění asociovaných s HER-3**  
(32) 261149 P  
(31) 13.11.2009  
(33) US  
(74) KOREJZOVA LEGAL v.o.s., JUDr. Petra Sauvage de Brantes, Korunní 810/104, Praha 10, Vinohrady, 10100

(97) **EP 2722053**  
(47) 25.10.2017  
(97) 05.07.2012

(51) **A61K 38/20** (2006.01)  
**A61K 47/32** (2006.01)  
**A61K 33/14** (2006.01)  
**A61K 33/18** (2006.01)  
**A61P 31/04** (2006.01)  
**A61P 31/06** (2006.01)

(96) 09.12.2011  
(96) 11853027.8  
(73) Aktsionernoye Obschestvo "Nauchnyi Tsentri Protivoinfektsionnykh Preparatov", Almaty 050008, KZ  
(72) ILIN, Alexandr Ivanovich, Almaty 050031, KZ  
KULMANOV, Murat Esengalievich, Almaty 050013, KZ  
(54) **Antibakteriální činidlo pro léčbu infekčních onemocnění bakteriálního původu**  
(32) 20101816  
(31) 30.12.2010  
(33) KZ  
(86) PCT/KZ2011/000019  
(87) WO 2012/091534  
(74) Čermák a spol., JUDr. Karel Čermák jr. Ph.D., LL.M., Elišky Peškové 735/15, Praha 5, 15000

(97) **EP 2743055**  
(47) 04.10.2017  
(97) 18.06.2014  
(51) **B29C 49/20** (2006.01)  
**B29C 49/24** (2006.01)  
**B29C 49/50** (2006.01)  
(96) 30.06.2009  
(96) 14156234.8  
(73) TI Automotive Technology Center GmbH, 76437 Rastatt, DE  
(72) Boecker, Albert J., 76275 Ettlingen, DE  
Dobmaier, Andreas W., 76137 Karlsruhe, DE  
Ehler, Alex, 76437 Rastatt, DE  
Gmünd, Patrick, 76149 Karlsruhe, DE  
Grauer, Peter, 76872 Steinweiler, DE  
Haouala, Moez, 76185 KARLSRUHE, DE  
Olbrich, Matthias B., 76437 Rastatt, DE  
Delbarre, Pierre E., Plano, TX Texas 75024, US  
(54) **Způsob výroby výrobku**  
(32) 102008030318, 491964  
(31) 30.06.2008, 25.06.2009  
(33) DE, US  
(74) Macek and Partners, Mgr. Jiří Macek, Sázavská 751/16, Praha 2, Vinohrady, 12000

(97) **EP 2752512**  
(47) 29.11.2017  
(97) 07.03.2013  
(51) **D01H 13/22** (2006.01)  
**D01H 1/115** (2006.01)  
**D01H 5/56** (2006.01)  
**D01H 11/00** (2006.01)  
(96) 22.08.2012  
(96) 12828179.7  
(73) Murata Machinery, Ltd., Kyoto-shi, Kyoto 601-8326, JP  
(72) MORI, Hideshige, Kyoto-shi Kyoto 612-8686, JP  
(54) **Sprádací stroj**  
(32) 2011189727  
(31) 31.08.2011  
(33) JP  
(86) PCT/JP2012/071228  
(87) WO 2013/031607  
(74) Traplová Hakr Kubát, advokátní a patentová kancelář, Ing. Eduard Hakr, patentový zástupce, Přístavní 24, Praha 7, 17000

(97) **EP 2752863**  
(47) 25.10.2017  
(97) 09.07.2014  
(51) **H01H 1/50** (2006.01)  
**H01H 50/64** (2006.01)  
**H01H 51/22** (2006.01)  
**H01H 50/30** (2006.01)  
**H01H 1/54** (2006.01)  
**H01H 50/44** (2006.01)  
**H01H 50/54** (2006.01)

(96) 09.02.2012  
(96) 14162923.8  
(73) Hongfa Holdings U.S., Inc., Lake Forest CA 92630, US  
(72) Gruner, Philipp, Petaluma, CA 94931, US  
(54) **Bistabilní elektromagnetické relé s motorem X-Drive**  
(32) 931820  
(31) 11.02.2011  
(33) US  
(74) Čermák a spol., JUDr. Karel Čermák jr. Ph.D., LL.M., Elišky Peškové 735/15, Praha 5, 15000

(97) **EP 2753443**  
(47) 15.11.2017  
(97) 14.03.2013  
(51) **B22F 3/10** (2006.01)  
**C04B 35/634** (2006.01)  
**C08L 59/00** (2006.01)  
B22F 3/00 (2006.01)  
C04B 35/00 (2006.01)  
(96) 06.09.2012  
(96) 12829611.8  
(73) BASF SE, 67056 Ludwigshafen am Rhein, DE  
(72) TER MAAT, Johan, 68163 Mannheim, DE  
BLÖMACHER, Martin, 67149 Meckenheim, DE  
WOHLFROMM, Hans, 68163 Mannheim, DE  
NOHE, Mario, 67259 Heuchelheim, DE  
LOOS, Robert, 67067 Ludwigshafen, DE  
(54) **Pojivo a způsob pro výrobu kovových, nebo keramických tvarových dílů v práškovém vstříkovacím lítí**  
(32) 11180380  
(31) 07.09.2011  
(33) EP  
(86) PCT/IB2012/054603  
(87) WO 2013/035059  
(74) Všeťečka Zelený Švorčík Kalenský a partneři, advokátní a patentová kancelář, Dr. Petr Kalenský, advokát, Hálkova 2, Praha 2, 12000

(97) **EP 2761112**  
(47) 08.11.2017  
(97) 04.04.2013  
(51) **B29L 31/00** (2006.01)  
**B29C 67/00** (2017.01)  
**B29C 70/64** (2006.01)  
**E04F 15/10** (2006.01)  
**E04F 15/16** (2006.01)  
(96) 21.09.2012  
(96) 12769322.4  
(73) Nora Systems GmbH, 69469 Weinheim, DE  
(72) KRÖGER, Mario, 766416 Bruchsal, DE  
ALBRECHT, Andreas, 68161 Mannheim, DE  
RIESCHER, Dieter, 69518 Absteinach, DE  
MÜLLER, Stefan, 64658 Fürth, DE  
(54) **Podlahovina**  
(32) 10201114597  
(31) 30.09.2011  
(33) DE  
(86) PCT/EP2012/003960  
(87) WO 2013/045062  
(74) Traplová Hakr Kubát, advokátní a patentová kancelář, Ing. Eduard Hakr patentový zástupce, Přístavní 24, Praha 7, 17000

(97) **EP 2769825**  
(47) 04.10.2017  
(97) 27.08.2014  
(51) **B29C 49/04** (2006.01)  
**B29C 49/20** (2006.01)  
**B29C 49/22** (2006.01)  
**B29C 49/42** (2006.01)  
**B29C 49/48** (2006.01)  
B29C 49/50 (2006.01)  
B29L 31/00 (2006.01)  
(96) 17.02.2014  
(96) 14155404.8  
(73) TI Automotive Technology Center GmbH, 76437 Rastatt, DE  
(72) Boecker, Albert J., 76275 Ettlingen, DE  
Grauer, Peter, 76872 Steinweiler, DE

Dobmaier, Andreas W., 76137 Karlsruhe, DE  
Ehler, Alex, 76437 Rastatt, DE  
Gmünd, Patrick, 76149 Karlsruhe, DE  
Michaelis, Gerrit, 76448 Durmersheim, DE  
Olbrich, Matthias B., 76437 Rastatt, DE  
(54) **Metoda a zařízení pro vyfukování**  
(32) 102013203085, 201314134607  
(31) 25.02.2013, 19.12.2013  
(33) DE, US  
(74) Macek and Partners, Mgr. Jiří Macek, Sázkavská 751/16, Praha 2, Vinohrady, 12000

(97) **EP 2778548**  
(47) 23.08.2017  
(97) 16.05.2013  
(51) **F24D 13/02** (2006.01)  
**F24H 3/00** (2006.01)  
**A61L 9/16** (2006.01)  
**B03C 3/28** (2006.01)  
B03C 3/00 (2006.01)  
F24F 3/14 (2006.01)  
F24F 3/16 (2006.01)  
A61L 9/22 (2006.01)  
(96) 07.11.2011  
(96) 11875557.8  
(73) Infrarrojos Para el Confort S.L., 41800 Sanlúcar la Mayor (Sevilla), ES  
(72) SÁNCHEZ TÁVORA, Eugenio José, E-41020 Sevilla, ES  
(54) **Zařízení k úpravě vzduchu v místnosti**  
(86) PCT/ES2011/070766  
(87) WO 2013/068606  
(74) PatentEnter s.r.o., Koliště 1965/13a, Brno, Černá Pole, 60200

(97) **EP 2780039**  
(47) 29.11.2017  
(97) 23.05.2013  
(51) **A61K 47/50** (2017.01)  
(96) 07.11.2012  
(96) 12787111.9  
(93) Pfizer Inc., New York, NY 10017, US  
(72) DOROSKI, Matthew David, Mystic, Connecticut 06355, US  
MADERNA, Andreas, Stony Point, New York 10980, US  
O'DONNELL, Christopher John, Mystic, Connecticut 06355, US  
SUBRAMANYAM, Chakrapani, South Glastonbury, Connecticut 06073, US  
VETELINO, Beth Cooper, North Stonington, Connecticut 06359, US  
DUSHIN, Russell George, Old Lyme, Connecticut 06371, US  
STROP, Pavel, San Mateo, California 94402, US  
GRAZIANI, Edmund, Idris, Chestnut Ridge, NY 10977, US  
(54) **Cytotoxické peptidy a jejich konjugáty protilátka - léčivo**  
(32) 201161561255 P, 201261676423 P  
(31) 17.11.2011, 27.07.2012  
(33) US, US  
(86) PCT/IB2012/056224  
(87) WO 2013/072813  
(74) Všeťečka Zelený Švorčík Kalenský a partneři, advokátní a patentová kancelář, JUDr. Pavel Zelený, advokát, Hálkova 2, Praha 2, 12000

(97) **EP 2786992**  
(47) 25.10.2017  
(97) 08.10.2014  
(51) **C07D 413/04** (2006.01)  
**C07D 417/04** (2006.01)  
**A01N 43/76** (2006.01)  
**A01N 43/82** (2006.01)  
**A01P 5/00** (2006.01)  
(96) 13.08.2008  
(96) 14167104.0  
(73) Monsanto Technology LLC, St. Louis, MO 63167, US  
Williams, Deryck J., University City, MO 63130, US  
Dimmic, Matt W., Wildwood, MO 63011, US  
Haakenson, William P., Jr., St. Louis, MO 63116, US  
Wideman, Al, St. Louis, MO 63146, US  
Short, Barry J., New Melle, MO 63365, US  
Cheeseright, Tim, Litlington, Cambridgeshire SG8 0SS, GB  
Crawford, Michael J., St. Louis, MO 63146, US  
(54) **Kompozice a způsoby kontroly nematod**

(32) 955448 P  
(31) 13.08.2007  
(33) US  
(74) Kania, Sedlák, Smola patentová a známková kancelář, Mgr. Martina Dvořáková, Mendlovo náměstí 907/1a, Brno, Staré Brno, 60300

(97) **EP 2790705**  
(47) 06.12.2017  
(97) 20.06.2013  
(51) **A61K 31/517** (2006.01)  
**A61K 31/519** (2006.01)  
**A61P 33/00** (2006.01)  
(96) 14.12.2012  
(96) 12818825.7  
(73) Novartis AG, 4056 Basel, CH  
(72) COOKE, Nigel Graham, CH-4002 Basel, CH  
FERNANDES GOMES DOS SANTOS, Paulo Antonio, CH-4002 Basel, CH  
VON MATT, Anette, CH-4002 Basel, CH  
STOWASSER, Frank, CH-4332 Stein, CH  
TUFILLI, Nicola, CH-4002 Basel, CH  
WOLF, Romain, CH-4002 Basel, CH  
ZECRI, Frédéric, Cambridge, MA 02139, US  
FURET, Pascal, CH-4002 Basel, CH  
HEBACH, Christina, CH-4002 Basel, CH  
HÖGENAUER, Klemens, CH-4002 Basel, CH  
HOLLINGWORTH, Gregory, Horsham Sussex RH12 5AB, GB  
LEWIS, Ian, CH-4002 Basel, CH  
KALIS, Christoph, CH-4002 Basel, CH  
SMITH, Alexander Baxter, CH-4002 Basel, CH  
SOLDERMANN, Nicolas, CH-4002 Basel, CH  
STAUFFER, Frédéric, CH-4002 Basel, CH  
STRANG, Ross, CH-4002 Basel, CH

(54) **Použití inhibitorů aktivity nebo funkce PI3K**  
(32) 201161576194 P  
(31) 15.12.2011  
(33) US  
(86) PCT/IB2012/057332  
(87) WO 2013/088404  
(74) Traplová Hakr Kubát, advokátní a patentová kancelář, Ing. Jan Kubát patentový zástupce, Přístavní 24, Praha 7, 17000

(97) **EP 2791921**  
(47) 08.11.2017  
(97) 17.07.2014  
(51) **G07F 17/32** (2006.01)  
**G07F 17/34** (2006.01)  
(96) 14.01.2013  
(96) 13700846.2  
(73) Novomatic AG, 2352 Gumpoldskirchen, AT  
(72) WÖLS, Martin, Wien 1020, AT  
GAWEL, Marek, 2514 Traiskirchen, AT  
(54) **Elektronické herní a/nebo zábavní zařízení**  
(86) PCT/EP2013/000092  
(87) WO 2014/108141  
(74) ŽOVICOVÁ & ŽOVIC IP, s.r.o., Záhradnícka 36, Bratislava, 82108

(97) **EP 2794626**  
(47) 01.11.2017  
(97) 27.06.2013  
(51) **C07H 15/207** (2006.01)  
**A61K 31/7034** (2006.01)  
**A61P 35/00** (2006.01)  
(96) 21.12.2012  
(96) 12813711.4  
(73) GlycoMimetics, Inc., Rockville, 20850, MD, US  
(72) MAGNANI, John, L., Gaithersburg, Maryland 20878, US  
SARKAR, Arun, K., North Potomac, Maryland 20878, US  
BAEK, Myung-Gi, Boyds, Maryland 20841, US  
ANDERSON, Frank, E., III, Gaithersburg, Maryland 20882, US  
LI, Yanhong, North Potomac, Maryland 20878, US  
(54) **Sloučeniny antagonisté k E-selektínu**  
(32) 201161579646 P, 201261583547 P, 201261704399 P, 201261704424 P, 201261734924 P  
(31) 22.12.2011, 05.01.2012, 21.09.2012, 21.09.2012, 07.12.2012  
(33) US, US, US, US, US

(86) PCT/US2012/071519  
(87) WO 2013/096926  
(74) ŽOVICOVÁ & ŽOVIC IP, s.r.o., Záhradnícka 36, Bratislava, 82108

(97) **EP 2802319**  
(47) 25.10.2017  
(97) 18.07.2013  
(51) **A61K 31/135** (2006.01)  
**A61K 31/136** (2006.01)  
**A61K 31/428** (2006.01)  
**A61K 9/00** (2006.01)  
**A61K 9/20** (2006.01)  
**A61K 9/50** (2006.01)  
**A61K 45/06** (2006.01)  
**A61P 25/16** (2006.01)  
(96) 10.01.2013  
(96) 13736198.6  
(73) Pharma Two B Ltd., 76702 Rehovot, IL  
(72) LIVNAH, Nurit, 76804 Mazkeret Batya, IL  
LITMAN, Pninit, 74045 Ness Ziona, IL  
ZAKSH, Sarit, 71704 Modiin, IL  
(54) **Kombinační léčení Parkinsonovy nemoci s použitím fixovaných dávek**  
(32) 201261585824 P  
(31) 12.01.2012  
(33) US  
(86) PCT/IL2013/050025  
(87) WO 2013/105092  
(74) KOREJZOVA LEGAL v.o.s., JUDr. Petra Sauvage de Brantes, Korunní 810/104, Praha 10, Vinohrady, 10100

(97) **EP 2807124**  
(47) 17.01.2018  
(97) 01.08.2013  
(51) **C03B 5/027** (2006.01)  
**C03B 5/43** (2006.01)  
**C03C 13/00** (2006.01)  
**F27D 1/00** (2006.01)  
**C03B 37/04** (2006.01)  
**C03C 13/06** (2006.01)  
(96) 25.01.2013  
(96) 13704201.6  
(73) Saint-Gobain Isover, 92400 Courbevoie, FR  
(72) BEAUFILS, Sébastien, 60190 Cernoy, FR  
CLATOT, Richard, 60700 Fleurines, FR  
(54) **Způsob produkování minerální vlny**  
(32) 1250796  
(31) 27.01.2012  
(33) FR  
(86) PCT/FR2013/050152  
(87) WO 2013/110897  
(74) KOREJZOVA LEGAL v.o.s., JUDr. Petra Sauvage de Brantes, Korunní 810/104, Praha 10, Vinohrady, 10100

(97) **EP 2809488**  
(47) 08.11.2017  
(97) 08.08.2013  
(51) **B26B 19/06** (2006.01)  
**B26B 19/38** (2006.01)  
**A45D 27/29** (2006.01)  
(96) 01.02.2013  
(96) 13702344.6  
(73) Exonda Salon Tools GmbH, 36132 Eiterfeld, DE  
(72) SCHEUNERT, Peter, 36093 Künzell, DE  
MOLL, Hans, 36088 Hünfeld, DE  
(54) **Automatické mazání nožů strojku na střihání vlasů olejem**  
(32) 12000664  
(31) 01.02.2012  
(33) EP  
(86) PCT/EP2013/000320  
(87) WO 2013/113512  
(74) Čermák a spol., JUDr. Karel Čermák jr. Ph.D., LL.M., Elišky Peškové 735/15, Praha 5, 15000

(97) **EP 2818601**  
(47) 25.10.2017  
(97) 31.12.2014

- (51) **E03F 5/04** (2006.01)  
(96) 26.06.2013  
(96) 13173720.7  
(73) Geberit International AG, 8645 Jona, CH  
(72) Mächler, Daniel, 8645 Jona, CH  
Hauri, Peter, Hombrechtikon 8643, CH  
Diethelm, Alois, 8857 Vorderthal, CH
- (54) **Montážní skříň pro vstupní skříň podlahového odtoku**  
(74) KOREJZOVA LEGAL v.o.s., JUDr. Petra Sauvage de Brantes, Korunní 810/104, Praha 10, Vinohrady, 10100
- 
- (97) **EP 2819623**  
(47) 11.10.2017  
(97) 06.09.2013  
(51) **A61F 5/455** (2006.01)  
**A61B 10/00** (2006.01)  
(96) 28.02.2012  
(96) 12870138.0  
(73) Desai, Akhil Rajendra, 4399 Tongaat, ZA  
(72) Desai, Akhil Rajendra, 4399 Tongaat, ZA  
(54) **Nádoba na moč pro ženy**  
(86) PCT/ZA2012/000012  
(87) WO 2013/131109  
(74) PatentEnter s.r.o., Koliště 1965/13a, Brno, Černá Pole, 60200
- 
- (97) **EP 2820418**  
(47) 06.12.2017  
(97) 23.01.2014  
(51) **G01N 33/50** (2006.01)  
(96) 22.07.2013  
(96) 13745268.6  
(73) President and Fellows of Harvard College, Cambridge, MA 02138, US  
(72) HALPERIN, Jose A., Brookline Massachusetts 02446, US  
CHOREV, Michael, Chestnut Hill Massachusetts 02467, US  
AKTAS, Huseyin, Newton, MA 02465, US  
(54) **Biologické testy kontroly kvality nutričních a léčivých přípravků na buněčné bázi**  
(32) 201261674180 P  
(31) 20.07.2012  
(33) US  
(86) PCT/US2013/051433  
(87) WO 2014/015328  
(74) Traplová Hakr Kubát, advokátní a patentová kancelář, Ing. Eduard Hakr patentový zástupce, Přístavní 24, Praha 7, 17000
- 
- (97) **EP 2822782**  
(47) 29.11.2017  
(97) 12.09.2013  
(51) **B60B 1/04** (2006.01)  
(96) 07.03.2012  
(96) 12714237.0  
(73) SAPIM, 2610 Wilrijk, BE  
(72) DE CORDES, Amaury, 2610 Wilrijk, BE  
(54) **Samosvorný nipl pro paprsek kola a způsob a zařízení na jeho výrobu**  
(86) PCT/EP2012/053925  
(87) WO 2013/131564  
(74) ŽOVICOVÁ & ŽOVIC IP, s.r.o., Záhradnícka 36, Bratislava, 82108
- 
- (97) **EP 2822893**  
(47) 27.12.2017  
(97) 12.09.2013  
(51) **C01B 32/20** (2017.01)  
(96) 07.03.2013  
(96) 13711102.7  
(73) The Bio Nano Centre Limited, London N1C 4AG, GB  
King Abdulaziz University, Jeddah 21589, SA  
(72) GALLASTEGUI, Ainara Garcia, London Greater London NW1 3BT, GB  
SHAFFER, Milo, London Greater London SW7 2AZ, GB  
ALYOUBI, Abdulrahman O, Jeddah 21859, SA  
ASIRI, Abdullah M, Jeddah 21859, SA  
(54) **Zesítné grafenové síť**  
(32) 201204170  
(31) 09.03.2012  
(33) GB
- 
- (86) PCT/GB2013/050571  
(87) WO 2013/132260  
(74) Všeťka Zelený Švorčík Kalenský a partneři, advokátní a patentová kancelář, JUDr. Michal Havlík, advokát, Hálkova 1406/2, Praha 2, Nové Město, 12000
- 
- (97) **EP 2832365**  
(47) 01.11.2017  
(97) 03.10.2013  
(51) **A61K 39/395** (2006.01)  
**A61P 35/00** (2006.01)  
**C07K 16/18** (2006.01)  
**C07K 16/46** (2006.01)  
**C12N 15/09** (2006.01)  
(96) 29.03.2013  
(96) 13767612.8  
(73) Toray Industries, Inc., Tokyo 103-8666, JP  
(72) SAITO, Takanori, Kamakura-shi Kanagawa 248-8555, JP  
OKANO, Fumiyoshi, Kamakura-shi Kanagawa 248-8555, JP  
IDO, Takayoshi, Kamakura-shi Kanagawa 248-8555, JP  
MINAMIDA, Yoshitaka, Kamakura-shi Kanagawa 248-8555, JP  
(54) **Farmaceutický prostředek k léčbě zhoubných nádorů jater**  
(32) 2012080779  
(31) 30.03.2012  
(33) JP  
(86) PCT/JP2013/059550  
(87) WO 2013/147169  
(74) KOREJZOVA LEGAL v.o.s., JUDr. Petra Sauvage de Brantes, Korunní 810/104, Praha 10, Vinohrady, 10100
- 
- (97) **EP 2837863**  
(47) 25.10.2017  
(97) 18.02.2015  
(51) **F16K 31/524** (2006.01)  
**F16K 11/22** (2006.01)  
(96) 06.08.2014  
(96) 14180001.1  
(73) Techno Takatsuki Co., Ltd., Takatsuki-shi, Osaka 569-0095, JP  
(72) Morishita, Tomoyuki, Osaka 569-0095, JP  
Kawasaki, Nozomu, Osaka 569-0095, JP  
(54) **Konstrukce ventilu**  
(32) 2013167788, 2014150953  
(31) 12.08.2013, 24.07.2014  
(33) JP, JP  
(74) Čermák a spol., JUDr. Karel Čermák jr. Ph.D., LL.M., Elišky Peškové 735/15, Praha 5, 15000
- 
- (97) **EP 2844061**  
(47) 27.09.2017  
(97) 07.11.2013  
(51) **A01G 27/04** (2006.01)  
(96) 24.04.2013  
(96) 13723026.4  
(73) Waterwick B.V., 3295 KH s'Gravendeel, NL  
(72) VISSER, Anthony, 3295 CT 's-Gravendeel, NL  
CONTILLO III, Lawrence Joseph, Weaverville, North Carolina 28787, US  
(54) **Sestava, metoda a systém pro přivádění vody k rostlinám a jejich kořenům**  
(32) 12166277  
(31) 01.05.2012  
(33) EP  
(86) PCT/EP2013/058545  
(87) WO 2013/164235  
(74) PATENTSERVIS Praha a.s., Na Podkovce 281/10, Praha 4, Podolí, 14700
- 
- (97) **EP 2844791**  
(47) 18.10.2017  
(97) 07.11.2013  
(51) **D04H 1/435** (2012.01)  
**D04H 3/011** (2012.01)  
**D01F 6/62** (2006.01)  
**D01F 6/92** (2006.01)  
(96) 26.04.2013  
(96) 13721870.7  
(73) NatureWorks LLC, Minnetonka, MN 55345, US

(72) KAMANN, Chad H., Carver, MN 55315, US  
GREEN, Robert A., Cary, NC 27519, US  
RANDALL, Jed Richard, Minneapolis, MN 55406, US  
KIRSCHBAUM, Donavon, Savage, MN 55378, US  
VALENTINE, James R., Chanhassen, MN 55317, US  
(54) **Způsob výroby netkaných textilií ze směsí polylaktidových polymerů**  
(32) 201261639925 P  
(31) 29.04.2012  
(33) US  
(86) PCT/US2013/038348  
(87) WO 2013/165832  
(74) Všetečka Zelený Švorčík Kalenský a partneři, advokátní a patentová kancelář, JUDr. Michal Havlík, advokát, Hálkova 1406/2, Praha 2, Nové Město, 12000

(97) **EP 2846806**  
(47) 13.12.2017  
(97) 14.11.2013  
(51) **A61K 9/20** (2006.01)  
**A61K 31/554** (2006.01)  
**A61K 45/06** (2006.01)  
**A61K 31/485** (2006.01)  
**A61P 11/16** (2006.01)  
(96) 10.05.2013  
(96) 13728235.6  
(73) Numedica Limited, Cambridge, Cambridgeshire CB1 2DX, GB  
(72) CAVALLA, David, Cambridge, Cambridgeshire CB1 2DX, GB  
(54) **Léčba respirační deprese**  
(32) 201208315  
(31) 11.05.2012  
(33) GB  
(86) PCT/GB2013/051213  
(87) WO 2013/167906  
(74) ŽOVICOVÁ & ŽOVIC IP, s.r.o., Záhradnícka 36, Bratislava, 82108

(97) **EP 2849747**  
(47) 01.11.2017  
(97) 21.11.2013  
(51) **A61K 31/407** (2006.01)  
**A61K 31/196** (2006.01)  
**A61K 31/405** (2006.01)  
**A61K 45/06** (2006.01)  
**A61P 29/00** (2006.01)  
**A61P 19/00** (2006.01)  
**A61P 25/00** (2006.01)  
(96) 16.05.2013  
(96) 13725072.6  
(73) Grünenthal GmbH, 52078 Aachen, DE  
(72) FROSCHE, Stefanie, 52078 Aachen, DE  
LINZ, Klaus, 53359 Rheinbach, DE  
SCHIENE, Klaus, 41363 Jüchen, DE  
(54) **Farmaceutický prostředek zahrnující (1R,4R)-6'-fluor-N,N-dimethyl-4-fenyl-4',9'-dihydro-3'H-spiro[cyklohexan-1,1'-pyrano][3,4,B]indol]-4-amin a NSAR**  
(32) 12003895  
(31) 18.05.2012  
(33) EP  
(86) PCT/EP2013/001470  
(87) WO 2013/170971  
(74) Všetečka Zelený Švorčík Kalenský a partneři, advokátní a patentová kancelář, JUDr. Michal Havlík, advokát, Hálkova 1406/2, Praha 2, Nové Město, 12000

(97) **EP 2852807**  
(47) 25.10.2017  
(97) 28.11.2013  
(51) **F41A 19/14** (2006.01)  
**F41G 11/00** (2006.01)  
**F41A 21/24** (2006.01)  
F41A 13/12 (2006.01)  
(96) 21.05.2013  
(96) 13793391.7  
(73) Thales Australia Limited, Sydney Olympic Park, NSW 2127, AU  
(72) COETZEE, Deon, Bathurst, New South Wales 2795, AU  
EYLES, Michael, Springwood, New South Wales 2777, AU  
(54) **Střelná zbraň**

(32) 2012902087, 201261670780 P  
(31) 21.05.2012, 12.07.2012  
(33) AU, US  
(86) PCT/AU2013/000534  
(87) WO 2013/173871  
(74) Traplová Hakr Kubát, advokátní a patentová kancelář, Ing. Eduard Hakr, patentový zástupce, Přístavní 24, Praha 7, 17000

(97) **EP 2853610**  
(47) 15.11.2017  
(97) 01.04.2015  
(51) **C22B 9/18** (2006.01)  
(96) 26.09.2014  
(96) 14186604.6  
(73) Messer Austria GmbH, 2352 Gumpoldskirchen, AT  
(72) Potesser, Michael, 1020 Wien, AT  
Rauch, Johannes, 8074 Raaba, AT  
(54) **Zařízení a způsob elektrostruskového přetavování**  
(32) 102013016192  
(31) 28.09.2013  
(33) DE  
(74) Traplová Hakr Kubát, advokátní a patentová kancelář, Ing. Eduard Hakr, patentový zástupce, Přístavní 24, Praha 7, 17000

(97) **EP 2855996**  
(47) 13.09.2017  
(97) 05.12.2013  
(51) **F16L 37/14** (2006.01)  
**A62C 35/68** (2006.01)  
(96) 30.05.2013  
(96) 13747495.3  
(73) Mehr, Ralph, London E15 4PH, GB  
(72) Mehr, Ralph, London E15 4PH, GB  
(54) **Potrubní armatura**  
(32) 201209568  
(31) 30.05.2012  
(33) GB  
(86) PCT/IB2013/001114  
(87) WO 2013/179127  
(74) ŽOVICOVÁ & ŽOVIC IP, s.r.o., Záhradnícka 36, Bratislava, 82108

(97) **EP 2857616**  
(47) 15.11.2017  
(97) 08.04.2015  
(51) **E05B 81/14** (2014.01)  
**E05B 81/38** (2014.01)  
**E05B 81/06** (2014.01)  
**E05B 81/42** (2014.01)  
**E05B 77/02** (2014.01)  
(96) 02.09.2014  
(96) 14183229.5  
(73) Brose Schliesssysteme GmbH & Co. KG, 42369 Wuppertal, DE  
(72) Gülkan, Serkan, 45529 Hattingen, DE  
Barth, Karsten, 45525 Hattingen, DE  
Bucheli, Martin, 42281 Wuppertal, DE  
Joschko, Roman, 41539 Dormagen, DE  
Dobrajc, Dirk, 45326 Essen, DE  
Bruchsteiner, Carsten, 58453 Witten, DE  
(54) **Uspořádání pohonu pro zámek motorového vozidla**  
(32) 102013111039  
(31) 04.10.2013  
(33) DE  
(74) Traplová Hakr Kubát, advokátní a patentová kancelář, Ing. Eduard Hakr, patentový zástupce, Přístavní 24, Praha 7, 17000

(97) **EP 2860460**  
(47) 13.12.2017  
(97) 15.04.2015  
(51) **F24C 7/08** (2006.01)  
**H05B 6/80** (2006.01)  
(96) 14.10.2014  
(96) 14188856.0  
(73) MKN Maschinenfabrik Kurt Neubauer GmbH & Co. KG, 38300 Wolfenbüttel, DE  
(72) Socher, Michael, 38300 Wolfenbüttel, DE

(54) **Způsob provozování varného přístroje, zejména horkovzdušné trouby, pařáku nebo kombinovaného pařáku se změnou varného času**  
(32) 13188597  
(31) 14.10.2013  
(33) EP  
(74) Rott, Růžička & Guttmann Patentové, známkové a advokátní kanceláře, Ing. Jiří Andera, Vinohradská 37/938, Praha 2, 12000

(97) **EP 2868423**  
(47) 18.10.2017  
(97) 03.01.2014  
(51) **B23K 35/26** (2006.01)  
**B23K 1/00** (2006.01)  
**C22C 13/00** (2006.01)  
**C22C 13/02** (2006.01)  
**H05K 3/34** (2006.01)  
**B23K 35/22** (2006.01)  
**B23K 35/363** (2006.01)  
**B23K 101/42** (2006.01)  
**B23K 35/02** (2006.01)  
**H05K 1/09** (2006.01)  
(96) 16.11.2012  
(96) 12879957.4  
(73) Harima Chemicals, Inc., Hyogo 675-0019, JP  
(72) IMAMURA, Yoji, Kakogawa-shi Hyogo 675-0019, JP  
IKEDA, Kazuki, Kakogawa-shi Hyogo 675-0019, JP  
PIAO, JinYu, Kakogawa-shi Hyogo 675-0019, JP  
TAKEMOTO, Tadashi, Tsukuba-shi Ibaraki 300-2635, JP  
(54) **Pájecí slitina, pájecí pasta a deska pro elektronické obvody**  
(32) 2012147197  
(31) 29.06.2012  
(33) JP  
(86) PCT/JP2012/079847  
(87) WO 2014/002303  
(74) Všeťečka Zelený Švorčík Kalenský & Partners, Advokátní a patentová kancelář, JUDr. Otakar Švorčík, advokát, Hálkova 2, Praha 2, 12000

(97) **EP 2872139**  
(47) 01.11.2017  
(97) 16.01.2014  
(51) **A61K 31/4545** (2006.01)  
**A61P 25/24** (2006.01)  
(96) 09.07.2013  
(96) 13816622.8  
(73) Glytech LLC, Wilmington DE 19087, US  
(72) JAVITT, Daniel, C., Ft. Lee, NJ 07024, US  
(54) **Kompozice a způsob pro léčbu depresí a psychóz u lidí**  
(32) 201261741115 P, 201261741114 P  
(31) 12.07.2012, 12.07.2012  
(33) US, US  
(86) PCT/US2013/049653  
(87) WO 2014/011590  
(74) Ing. Marie Smrčková, patentový zástupce, Velflíkova 1431/10, Praha 6, Dejvice, 16000

(97) **EP 2874957**  
(47) 01.11.2017  
(97) 23.01.2014  
(51) **C02F 9/00** (2006.01)  
**C02F 11/14** (2006.01)  
C02F 1/66 (2006.01)  
C02F 1/72 (2006.01)  
C02F 1/52 (2006.01)  
C02F 1/56 (2006.01)  
C02F 11/12 (2006.01)  
C02F 103/20 (2006.01)  
C02F 103/22 (2006.01)  
C02F 103/32 (2006.01)  
(96) 12.07.2013  
(96) 13739391.4  
(73) KEMIRA OYJ, 00180 Helsinki, FI  
(72) GRÖNFORS, Outi, FI-02270 Espoo, FI  
WIKTORSSON, Håkan, 23735 Bjärred, SE  
RECTENWALD, Michael, 02230 Espoo, FI  
(54) **Způsob úpravy digestátu z bioplynového procesu**  
(32) 1250887

(31) 20.07.2012  
(33) SE  
(86) PCT/EP2013/064845  
(87) WO 2014/012865  
(74) KOREJZOVA LEGAL v.o.s., JUDr. Petra Sauvage de Brantes, Korunní 810/104, Praha 10, Vinohrady, 10100

(97) **EP 2877153**  
(47) 13.09.2017  
(97) 30.01.2014  
(51) **A61K 8/67** (2006.01)  
**A61K 8/86** (2006.01)  
**A61K 8/41** (2006.01)  
**A61Q 19/00** (2006.01)  
**A61K 47/26** (2006.01)  
**A61K 31/7056** (2006.01)  
**A61K 31/714** (2006.01)  
**A61P 17/00** (2006.01)  
(96) 23.07.2013  
(96) 13752596.0  
(73) Azoba Health Care AG, 6331 Hünenberg, CH  
Mavena International AG, 6331 Hünenberg, CH  
(72) REICHWAGEN, Sven, 59227 Ahlen, DE  
(54) **Příprava vitamínu**  
(32) 102012014581  
(31) 24.07.2012  
(33) DE  
(86) PCT/EP2013/065477  
(87) WO 2014/016277  
(74) Čermák a spol., JUDr. Karel Čermák jr. Ph.D., LL.M., advokát, Elišky Peškové 735/15, Praha 5, 15000

(97) **EP 2887775**  
(47) 23.08.2017  
(97) 24.06.2015  
(51) **H05G 2/00** (2006.01)  
(96) 23.12.2013  
(96) 13006046.0  
(73) Universität Hamburg, 20148 Hamburg, DE  
Deutsches Elektronen-Synchrotron DESY, 22607 Hamburg, DE  
(72) Grüner, Florian, 22761 Hamburg, DE  
Brinkmann, Reinhard, 22549 Hamburg, DE  
Hoeschen, Christoph, 39104 Magdeburg, DE  
(54) **Aparatura a způsob generování rentgenových paprsků, zejména pro fluorescenční zobrazování pomocí rentgenových paprsků**  
(74) Čermák a spol., JUDr. Karel Čermák jr. Ph.D., LL.M., advokát, Elišky Peškové 735/15, Praha 5, 15000

(97) **EP 2902637**  
(47) 08.11.2017  
(97) 05.08.2015  
(51) **F04D 19/04** (2006.01)  
**F04D 29/70** (2006.01)  
(96) 08.01.2015  
(96) 15150410.7  
(73) Pfeiffer Vacuum GmbH, 35614 Aßlar, DE  
(72) Stoll, Tobias, 35644 Hohenahr, DE  
Hofmann, Jan, 35305 Grünberg, DE  
Burggraf, Thorsten, 35594 Runkel, DE  
Keller, Jürgen, 35614 Aßlar, DE  
(54) **Vakuové čerpadlo**  
(32) 102014101257  
(31) 03.02.2014  
(33) DE  
(74) Čermák a spol., JUDr. Karel Čermák jr. Ph.D., LL.M., Elišky Peškové 735/15, Praha 5, 15000

(97) **EP 2914102**  
(47) 18.10.2017  
(97) 08.05.2014  
(51) **A01K 67/027** (2006.01)  
**C07K 14/54** (2006.01)  
**C07K 14/535** (2006.01)  
(96) 05.11.2013  
(96) 13811637.1  
(73) Regeneron Pharmaceuticals, Inc., Tarrytown, NY 10591-6707, US

Yale University, New Haven, CT 06510, US  
Institute for Research in Biomedicine (IRB), 6501 Bellinzona, CH  
(72) FLAVELL, Richard, Guilford, CT 06437, US  
STROWIG, Till, 38124 Braunschweig, DE  
MANZ, Markus G., 8702 Zollikon, CH  
BORSOTTI, Chiara, Bronxville, NY 10708, US  
DHODAPKAR, Madhav, New Haven, CT 06515, US  
MURPHY, Andrew J., Croton-on-Hudson, NY 10520, US  
STEVENS, Sean, San Diego, CA 92122, US  
YANCOPOULOS, George D., Yorktown Heights, NY 10598, US  
(54) **Geneticky modifikovaná zvířata a způsoby jejich použití**  
(32) 201261722437 P  
(31) 05.11.2012  
(33) US  
(86) PCT/US2013/068569  
(87) WO 2014/071397  
(74) KOREJZOVA LEGAL v.o.s., JUDr. Petra Sauvage de Brantes, Korunní 810/104, Praha 10, Vinohrady, 10100

(97) **EP 2922885**  
(47) 18.10.2017  
(97) 30.05.2014  
(51) **C08G 8/00** (2006.01)  
**B22C 1/22** (2006.01)  
**B32B 27/42** (2006.01)  
**C07G 1/00** (2011.01)  
**C09J 161/00** (2006.01)  
**C09J 197/00** (2006.01)  
**C08L 97/00** (2006.01)  
(96) 26.11.2013  
(96) 13795506.8  
(73) Annikki GmbH, 8074 Raaba-Grambach, AT  
(72) WIRTZ, Dörthe Hendrike, 51061 Köln, DE  
KOCH, Monika, A-8010 Graz, AT  
DYBOV, Alexander, 8073 Feldkirchen bei Graz, AT  
STAUNIG, Nicole, A-8076 Vasoldsberg, AT  
(54) **Způsob výroby polymerů analogických fenol-formaldehydovým pryskyřicím**  
(32) 505432012  
(31) 26.11.2012  
(33) AT  
(86) PCT/EP2013/074720  
(87) WO 2014/080033  
(74) Rott, Růžička & Guttmann Patentové, známkové a advokátní kanceláře, Ing. Ivana Jirotková, patentová zástupkyně, Vinohradská 37, Praha 2, 12000

(97) **EP 2929068**  
(47) 25.10.2017  
(97) 12.06.2014  
(51) **C02F 1/469** (2006.01)  
**C25B 9/08** (2006.01)  
C02F 103/08 (2006.01)  
(96) 15.03.2013  
(96) 13860290.9  
(73) Evoqua Water Technologies LLC, PA 15086, US  
(72) GU, George Y., Andover, New Jersey 01810, US  
(54) **Systémy a způsoby elektrochemické separace**  
(32) 201261733618 P  
(31) 05.12.2012  
(33) US  
(86) PCT/US2013/031945  
(87) WO 2014/088628  
(74) Traplová Hakr Kubát, advokátní a patentová kancelář, Ing. Eduard Hakr patentový zástupce, Přístavní 24, Praha 7, 17000

(97) **EP 2955422**  
(47) 01.11.2017  
(97) 16.12.2015  
(51) **F16J 15/32** (2016.01)  
**F16J 15/44** (2006.01)  
(96) 09.06.2015  
(96) 15171238.7  
(73) Doosan Heavy Industries & Construction Co., Ltd., Seongsan-gu Changwon, Gyeongnam 642-792, KR  
(72) AKSIT, Mahmut Faruk, 34732 Istanbul, TR

(54) **Sestava kartáčového těsnění**  
(32) 20140069608, 20140069609  
(31) 09.06.2014, 09.06.2014  
(33) KR, KR  
(74) Čermák a spol., JUDr. Karel Čermák jr. Ph.D., LL.M., Elišky Peškové 735/15, Praha 5, 15000

(97) **EP 2959032**  
(47) 13.09.2017  
(97) 28.08.2014  
(51) **C23C 16/00** (2006.01)  
**C23C 16/02** (2006.01)  
**C23C 16/26** (2006.01)  
**C23C 16/455** (2006.01)  
(96) 10.02.2014  
(96) 14705280.7  
(73) Oerlikon Surface Solutions AG, Pfäffikon, 8808 Pfäffikon, CH  
GUMOND, Sebastien, CH-9000 St Gallen, CH  
WURZER, Manfred, CH-9300 Wittenbach, CH  
WIDOWITZ, Franz, A-6800 Feldkirch, AT  
(54) **Dekorativní, sytě černá vrchní vrstva**  
(32) 102013002911  
(31) 21.02.2013  
(33) DE  
(86) PCT/EP2014/000355  
(87) WO 2014/127890  
(74) PATENTSERVIS Praha a.s., Na Podkovce 281/10, Praha 4, Podolí, 14700

(97) **EP 2966996**  
(47) 20.12.2017  
(97) 18.09.2014  
(51) **A01K 1/015** (2006.01)  
**A01K 1/035** (2006.01)  
(96) 08.05.2013  
(96) 13722967.0  
(73) Advanced Comfort Technology, Inc., Sun Prairie, WI 53590, US  
(72) THRONSEN, Dean, R., The Villages, Florida 32163, US  
(54) **Zvířecí lůžko mající dvojí nezávislé podpůrné komory**  
(32) 201313839891  
(31) 15.03.2013  
(33) US  
(86) PCT/US2013/040115  
(87) WO 2014/143095  
(74) Vsetečka Zelený Švorčík Kalenský a partneři, advokátní a patentová kancelář, JUDr. Michal Havlík, advokát, Hálkova 1406/2, Praha 2, Nové Město, 12000

(97) **EP 2967067**  
(47) 29.11.2017  
(97) 25.09.2014  
(51) **A01N 43/82** (2006.01)  
**C07D 413/06** (2006.01)  
(96) 14.03.2014  
(96) 14767374.3  
(73) Monsanto Technology LLC, St. Louis, MO 63167, US  
(72) SLOMCZYNSKA, Urszula J., Saint Louis, Missouri 63167, US  
DIMMIC, Matthew W., Saint Louis, Missouri 63167, US  
HAAKENSEN, JR., William P., Saint Louis, Missouri 63167, US  
WIDEMAN, Al S., Saint Louis, Missouri 63167, US  
(54) **N-,C-disubstituované azoly pro kontrolu nematodních škůdců**  
(32) 201361788273 P  
(31) 15.03.2013  
(33) US  
(86) PCT/US2014/026985  
(87) WO 2014/152132  
(74) Kania, Sedlák, Smola patentová a známková kancelář, Mgr. Martina Dvořáková, Mendlovo náměstí 907/1a, Brno, Staré Brno, 60300

(97) **EP 2969979**  
(47) 25.10.2017  
(97) 18.09.2014  
(51) **C02F 3/10** (2006.01)  
**B01J 19/32** (2006.01)  
(96) 14.03.2014  
(96) 14717611.9  
(73) Brentwood Industries, Inc., Reading, Pennsylvania 19603, US

- (72) KULICK, Frank, M. III, Leesport, PA 19533, US  
(54) **Vlnitý distribuční nosič s pevným filmem, s křížným tokem a s jednotně vytvořenou koncovou přepážkou a sestava obsahující výše zmíněný nosič**  
(32) 201361792325 P  
(31) 15.03.2013  
(33) US  
(86) PCT/US2014/027236  
(87) WO 2014/143653  
(74) Všeťečka Zelený Švorčík Kalenský a partneři, advokátní a patentová kancelář, JUDr. Michal Havlík, advokát, Hálkova 1406/2, Praha 2, Nové Město, 12000
- 
- (97) **EP 2973086**  
(47) 25.10.2017  
(97) 18.09.2014  
(51) **G06F 19/00** (2011.01)  
(96) 12.03.2014  
(96) 14709927.9  
(73) F. Hoffmann-La Roche AG, 4070 Basel, CH  
(72) GREENBURG, Alan, Indianapolis, Indiana 46256-1181, US  
PRODHOM, Gilles, CH-3012 Bern, CH  
TEUPE, Bernhard, 97980 Bad Mergentheim, DE  
ZIVITZ, Maury, Indianapolis, Indiana 46250, US  
(54) **Systém na detekci a řešení hypoglykemie**  
(32) 201313803465  
(31) 14.03.2013  
(33) US  
(86) PCT/EP2014/054767  
(87) WO 2014/140062  
(74) Čermák a spol., JUDr. Karel Čermák jr. Ph.D., LL.M., Elišky Peškové 735/15, Praha 5, 15000
- 
- (97) **EP 2975169**  
(47) 29.11.2017  
(97) 20.01.2016  
(51) **D05B 29/02** (2006.01)  
(96) 07.07.2015  
(96) 15175573.3  
(73) Dürkopp Adler AG, 33719 Bielefeld, DE  
(72) Heckner, Christoph, 32130 Enger, DE  
Langreck, Gerd, 33378 Rheda-Wiedenbrück, DE  
(54) **Šicí stroj**  
(32) 102014213877  
(31) 16.07.2014  
(33) DE  
(74) Čermák a spol., JUDr. Karel Čermák jr. Ph.D., LL.M., Elišky Peškové 735/15, Praha 5, 15000
- 
- (97) **EP 2981572**  
(47) 25.10.2017  
(97) 09.10.2014  
(51) **C08J 11/12** (2006.01)  
**C10G 1/10** (2006.01)  
**C08L 23/02** (2006.01)  
**C08L 23/08** (2006.01)  
**C08L 23/10** (2006.01)  
(96) 27.03.2014  
(96) 14719643.0  
(73) Achim Methling Josef Ranfl GBR, 82256 Fürstentfeldbruck, DE  
(72) METHLING, Achim, A-1110 Wien, AT  
(54) **Způsob odbourávání syntetických polymerů a zařízení pro jeho provádění**  
(32) 102013205996  
(31) 04.04.2013  
(33) DE  
(86) PCT/EP2014/056166  
(87) WO 2014/161767  
(74) PATENTSERVIS Praha a.s., Na Podkovce 281/10, Praha 4, Podolí, 14700
- 
- (97) **EP 2987793**  
(47) 25.10.2017  
(97) 23.10.2014  
(51) **C07D 413/12** (2006.01)  
**C07D 403/12** (2006.01)  
**C07D 417/12** (2006.01)
- A61K 31/423** (2006.01)  
**A61K 31/428** (2006.01)  
**A61K 31/498** (2006.01)  
**A61P 25/14** (2006.01)  
**A61P 25/16** (2006.01)  
**A61P 25/28** (2006.01)  
**A61P 25/36** (2006.01)  
(96) 18.04.2014  
(96) 14786115.7  
(73) Astellas Pharma Inc., Chuo-ku Tokyo 103-8411, JP  
(72) SHIRAKI, Ryota, Tokyo 103-8411, JP  
TOBE, Takahiko, Tokyo 103-8411, JP  
KAWAKAMI, Shimpei, Tokyo 103-8411, JP  
MORITOMO, Hiroyuki, Tokyo 103-8411, JP  
OHMIYA, Makoto, Tokyo 103-8411, JP  
(54) **Sloučenina heterocyklického amidu kyseliny octové**  
(32) 2013087151  
(31) 18.04.2013  
(33) JP  
(86) PCT/JP2014/061007  
(87) WO 2014/171528  
(74) ZIVKO MIJATOVIC & PARTNERS s.r.o., Jugoslávských partyzánů 639/26, Praha 6, 16000
- 
- (97) **EP 2988087**  
(47) 03.01.2018  
(97) 24.02.2016  
(51) **F41C 23/14** (2006.01)  
F41A 11/04 (2006.01)  
(96) 04.08.2015  
(96) 15002313.3  
(73) J.G. Anschütz GmbH & Co. KG, 89079 Ulm, DE  
(72) WILCZEK, Frederik, 89143 Blaubeuren, DE  
(54) **Zařízení na přesazení pro pažbu pušky a puška s takovým zařízením**  
(32) 202014103901 U  
(31) 21.08.2014  
(33) DE  
(74) JUDr. Tomáš Lejček MBA, Slezská 169/10, Praha 2, 12000
- 
- (97) **EP 2992781**  
(47) 25.10.2017  
(97) 09.03.2016  
(51) **A47B 88/493** (2017.01)  
(96) 01.06.2015  
(96) 15001609.5  
(73) Fulterer AG & Co KG, 6890 Lustenau, AT  
(72) RAID, Karl, 6914 Hohenweiler, AT  
MÜLLER, Wolfgang, 6890 Lustenau, AT  
(54) **Vysouvací vedení**  
(32) 4892014  
(31) 23.06.2014  
(33) AT  
(74) KOREJZOVA LEGAL v.o.s., JUDr. Petra Sauvage de Brantes, Korunní 810/104, Praha 10, Vinohrady, 10100
- 
- (97) **EP 3003327**  
(47) 09.08.2017  
(97) 11.12.2014  
(51) **A61K 31/785** (2006.01)  
**A61P 3/12** (2006.01)  
(96) 05.06.2014  
(96) 14742001.2  
(73) Tricida Inc., South San Francisco, CA 94080, US  
(72) KLAERNER, Gerrit, South San Francisco, CA 94080, US  
CONNOR, Eric, F., South San Francisco, CA 94080, US  
GBUR, Randi, K., South San Francisco, CA 94080, US  
KADE, Matthew, J., South San Francisco, CA 94080, US  
KIERSTEAD, Paul, H., South San Francisco, CA 94080, US  
BUYSSSE, Jerry, M., South San Francisco, CA 94080, US  
COPE, Michael, J., South San Francisco, CA 94080, US  
BIYANI, Kalpesh, N., South San Francisco, CA 94080, US  
NGUYEN, Son, H., South San Francisco, CA 94080, US  
TABAKMAN, Scott, M., South San Francisco, CA 94080, US  
(54) **Polymery vázající proton určené pro orální aplikaci**  
(32) 201361831445 P  
(31) 05.06.2013



(33) US  
(86) PCT/US2014/041152  
(87) WO 2014/197725  
(74) PATENTSERVIS Praha a.s., Na Podkovce 281/10, Praha 4, Podolí, 14700

(97) **EP 3003601**  
(47) 25.10.2017  
(97) 04.12.2014  
(51) **B22C 9/08** (2006.01)  
(96) 27.05.2014  
(96) 14728498.8  
(73) Chemex GmbH, 31073 Delligsen, DE  
(72) BECKMANN, Jürgen, 34369 Hofgeismar, DE  
BIEMEL, Michael, 97084 Würzburg, DE  
(54) **Napájecí pouzdro, formový prvek pro napájecí pouzdro a způsob odlévání kovu za použití tohoto napájecího pouzdra**  
(32) 102013209775  
(31) 27.05.2013  
(33) DE  
(86) PCT/EP2014/060980  
(87) WO 2014/191423  
(74) Rott, Růžička & Guttman Patentová, známková a advokátní kancelář, Ing. Václav Krmenčík, Vinohradská 37/938, Praha 2, 12000

(97) **EP 3019408**  
(47) 15.11.2017  
(97) 15.01.2015  
(51) **B65D 19/00** (2006.01)  
**B65D 19/44** (2006.01)  
(96) 14.07.2014  
(96) 14741983.2  
(73) PalKPS Holding B.V., 7841 GG Sleen, NL  
(72) Schepers, Klaas, 7841 GG Sleen, NL  
Schepers-Schutrups, Grietje Gebbechien, 7841 GG Sleen, NL  
(54) **Přepavní sestava**  
(32) 2011158, 2011927  
(31) 12.07.2013, 09.12.2013  
(33) NL, NL  
(86) PCT/NL2014/050480  
(87) WO 2015/005794  
(74) PATENTSERVIS Praha a.s., Na Podkovce 281/10, Praha 4, Podolí, 14700

(97) **EP 3024705**  
(47) 25.10.2017  
(97) 29.01.2015  
(51) **B60R 16/023** (2006.01)  
**H05K 1/02** (2006.01)  
(96) 24.07.2014  
(96) 14744065.5  
(73) Brose Fahrzeugteile GmbH & Co. Kommanditgesellschaft, Bamberg, 96052 Bamberg, DE  
(72) MIJAC, Anto, 96052 Bamberg, DE  
DREMEL, Benedikt, 96135 Stegaurach, DE  
(54) **Spínací modul k oddělení komponentů elektrické sítě vozidla s několika úrovněmi napětí**  
(32) 102013012615  
(31) 24.07.2013  
(33) DE  
(86) PCT/EP2014/065867  
(87) WO 2015/011212  
(74) PATENTSERVIS Praha a.s., Na Podkovce 281/10, Praha 4, Podolí, 14700

(97) **EP 3028011**  
(47) 25.10.2017  
(97) 05.02.2015  
(51) **G01D 5/34** (2006.01)  
**G01B 11/26** (2006.01)  
(96) 31.07.2014  
(96) 14749975.0  
(73) Renishaw Plc., Wotton-Under-Edge, Gloucestershire GL12 8JR, GB  
(72) JARJOUR, Anas Francois, Wotton-under-Edge, Gloucestershire GL12 8JR, GB  
HOLLOWAY, Alan James, Wotton-under-Edge, Gloucestershire GL12 8JR, GB  
(54) **Zařízení pro detekci rotace**  
(32) 201313751

(31) 01.08.2013  
(33) GB  
(86) PCT/GB2014/052351  
(87) WO 2015/015213  
(74) A. Holas & partner Patentová a známková kancelář, Ing. Mgr. Hana Holasová, Křížová 105/4, Brno, 60300

(97) **EP 3034287**  
(47) 15.11.2017  
(97) 22.06.2016  
(51) **B29D 30/48** (2006.01)  
**B29D 30/00** (2006.01)  
(96) 09.09.2015  
(96) 15184384.4  
(73) Continental Reifen Deutschland GmbH, 30165 Hannover, DE  
(72) Koch, Tim, 30171 Hannover, DE  
Berger, Markus, 31319 Sehnde, DE  
Wegner, Denis, 30419 Hannover, DE  
(54) **Zařízení pro výrobu jádrových paketů vozidlových pneumatik**  
(32) 102014226174  
(31) 17.12.2014  
(33) DE  
(74) Traplová Hakr Kubát, advokátní a patentová kancelář, Ing. Eduard Hakr patentový zástupce, Přístavní 24, Praha 7, 17000

(97) **EP 3034438**  
(47) 11.10.2017  
(97) 22.06.2016  
(51) **B65G 47/14** (2006.01)  
(96) 10.12.2015  
(96) 15199370.6  
(73) SIM Automation GmbH, 37308 Heilbad Heiligenstadt, DE  
(72) Timmermann, Rüdiger, 37073 Göttingen, DE  
Brückner, Uwe, 37213 Witzenhausen, DE  
Schulter, Viktoria, 99734 Nordhausen, DE  
Althaus, Peter, 37308 Kalteneber, DE  
Block, Mario, 37359 Büttstedt, DE  
(54) **Třídící a oddělovací zařízení a způsob dopravování, oddělování a ustavování součástí**  
(32) 102014119209  
(31) 19.12.2014  
(33) DE  
(74) Čermák a spol., JUDr. Karel Čermák jr. Ph.D., LL.M., advokát, Elišky Peškové 735/15, Praha 5, 15000

(97) **EP 3038955**  
(47) 18.10.2017  
(97) 05.03.2015  
(51) **B27M 3/00** (2006.01)  
**B65G 47/54** (2006.01)  
**B23P 21/00** (2006.01)  
**E04C 2/24** (2006.01)  
**B65G 47/31** (2006.01)  
**B65G 47/90** (2006.01)  
(96) 29.08.2014  
(96) 14780608.7  
(73) Prisma S.r.l., 33078 San Vito al Tagliamento (PN), IT  
(72) PELLEGRINI, Gian Luca, I-33080 Fiume Veneto, IT  
(54) **Zařízení a způsob pro výrobu desek**  
(32) UD20130112  
(31) 30.08.2013  
(33) IT  
(86) PCT/IB2014/064152  
(87) WO 2015/028984  
(74) Kania, Sedlák, Smola, Ing. Jiří Malůšek, Mendlovo náměstí 157/1, Brno, Staré Brno, 60300

(97) **EP 3040988**  
(47) 25.10.2017  
(97) 06.07.2016  
(51) **G10L 19/06** (2013.01)  
**G10L 19/032** (2013.01)  
**G10L 21/038** (2013.01)  
G10L 19/02 (2013.01)  
(96) 15.05.2012  
(96) 16156708.6

(73) Telefonaktiebolaget LM Ericsson (publ), 164 83 Stockholm, SE  
(72) GRANCHAROV, Volodya, 17167 SOLNA, SE  
SVERRISSON, Sigurdur, 19653 KUNGSÄNGEN, SE  
(54) **Dekódování audia na základě účinné reprezentace autoregresivních koeficientů**  
(32) 201161554647 P  
(31) 02.11.2011  
(33) US  
(74) KOREJZOVA LEGAL v.o.s., JUDr. Petra Sauvage de Brantes, Korunní 810/104, Praha 10, Vinohrady, 10100

(97) **EP 3044227**  
(47) 08.11.2017  
(97) 19.03.2015  
(51) **C07F 7/08** (2006.01)  
(96) 04.09.2014  
(96) 14776829.5  
(73) Technische Universität Berlin, 10623 Berlin, DE  
(72) OESTREICH, Martin, 13503 Berlin, DE  
SIMONNEAU, Antoine, 31400 Toulouse, FR  
(54) **Využití cyklohexa-2,5-dien-1-yl-silanů jako prekurzorů plynných hydrosilanů**  
(32) 13183727, 14168521  
(31) 10.09.2013, 15.05.2014  
(33) EP, EP  
(86) PCT/EP2014/068798  
(87) WO 2015/036309  
(74) Traplová Hakr Kubát, advokátní a patentová kancelář, Ing. Eduard Hakr patentový zástupce, Přístavní 24, Praha 7, 17000

(97) **EP 3044785**  
(47) 13.12.2017  
(97) 19.03.2015  
(51) **G10L 19/008** (2013.01)  
(96) 08.09.2014  
(96) 14761364.0  
(73) Dolby International AB, 1101 CN Amsterdam Zuidoost, NL  
(72) KJOERLING, Kristofer, S-113 30 Stockholm, SE  
MUNDT, Harald, 90429 Nuremberg, DE  
PURNHAGEN, Heiko, S-113 30 Stockholm, SE  
(54) **Způsoby a zařízení pro společné multikanálové kódování**  
(32) 201361877189 P  
(31) 12.09.2013  
(33) US  
(86) PCT/EP2014/069043  
(87) WO 2015/036351  
(74) Traplová Hakr Kubát, advokátní a patentová kancelář, Ing. Eduard Hakr patentový zástupce, Přístavní 24, Praha 7, 17000

(97) **EP 3045552**  
(47) 25.10.2017  
(97) 20.07.2016  
(51) **C22C 19/05** (2006.01)  
**C22F 1/10** (2006.01)  
(96) 07.05.2012  
(96) 15203257.9  
(73) ATI Properties LLC, Albany OR 97321, US  
(72) Forbes Jones, Robin M, Charlotte, NC 28277, US  
Rock, Christopher A, Monroe, NC 28110, US  
(54) **Termomechanické zpracování slitin na bázi niklu**  
(32) 201113150494  
(31) 01.06.2011  
(33) US  
(74) PatentEnter s.r.o., Koliště 1965/13a, Brno, Černá Pole, 60200

(97) **EP 3050413**  
(47) 08.11.2017  
(97) 02.04.2015  
(51) **H05K 7/20** (2006.01)  
(96) 24.09.2014  
(96) 14772334.0  
(73) STEGO-Holding GmbH, 74523 Schwäbisch Hall, DE  
(72) DENT, Robert, 74523 Schwäbisch Hall, DE  
SCHANZENBACH, Bernd Armin, 74535 Mainhardt Geisselhardt, DE  
MANGOLD, Elmar, 73485 Zöbingen Unterschneidheim, DE  
(54) **Ventilační zařízení**

(32) 102013015985  
(31) 25.09.2013  
(33) DE  
(86) PCT/EP2014/070366  
(87) WO 2015/044198  
(74) Traplová Hakr Kubát, advokátní a patentová kancelář, Ing. Eduard Hakr patentový zástupce, Přístavní 24, Praha 7, 17000

(97) **EP 3052310**  
(47) 20.12.2017  
(97) 09.04.2015  
(51) **B29D 30/44** (2006.01)  
**B29D 30/46** (2006.01)  
(96) 03.07.2014  
(96) 14742377.6  
(73) VMI Holland B.V., 8161 RK Epe, NL  
(72) GROLLEMAN, Henk-Jan, NL-6961 VC Eerbeek, NL  
VAN TIENEN, Luuk, NL-8161 RK Epe, NL  
(54) **Způsob pro zvednutí a umístění prvního komponentu pneumatiky na výrobní lince prvního komponentu pneumatiky**  
(32) 2011541  
(31) 02.10.2013  
(33) NL  
(86) PCT/NL2014/050443  
(87) WO 2015/050437  
(74) PATENTSERVIS Praha a.s., Na Podkovce 281/10, Praha 4, Podolí, 14700

(97) **EP 3052466**  
(47) 25.10.2017  
(97) 09.04.2015  
(51) **C07C 45/86** (2006.01)  
**C07C 49/84** (2006.01)  
**C07C 45/79** (2006.01)  
**C07C 45/85** (2006.01)  
(96) 16.09.2014  
(96) 14792560.6  
(73) Axen Bio Group Sp. z o.o., 81-824 Sopot, PL  
(72) GAGOS, Mariusz, PL-20-530 Lublin, PL  
(54) **Způsob přípravy xantohumolu**  
(32) 40554013  
(31) 04.10.2013  
(33) PL  
(86) PCT/IB2014/001872  
(87) WO 2015/049561  
(74) Traplová Hakr Kubát, advokátní a patentová kancelář, Ing. Eduard Hakr patentový zástupce, Přístavní 24, Praha 7, 17000

(97) **EP 3054155**  
(47) 20.12.2017  
(97) 10.08.2016  
(51) **F03G 6/00** (2006.01)  
**F01K 3/18** (2006.01)  
**F03G 6/06** (2006.01)  
(96) 29.01.2016  
(96) 16153336.9  
(73) General Electric Technology GmbH, 5400 Baden, CH  
(72) Aga, Vipluv, 8046 Zurich, CH  
Conte, Enrico, 3098 Schliern b. Koeniz, CH  
(54) **Systém pro uchovávání a vydávání elektrické energie**  
(32) 15153755  
(31) 04.02.2015  
(33) EP  
(74) Všetečka Zelený Švorčík Kalenský a partneři, advokátní a patentová kancelář, JUDr. Michal Havlík, advokát, Hálkova 1406/2, Praha 2, Nové Město, 12000

(97) **EP 3055308**  
(47) 22.11.2017  
(97) 16.04.2015  
(51) **C07D 471/04** (2006.01)  
**A61K 31/44** (2006.01)  
**A61P 25/28** (2006.01)  
(96) 06.10.2014  
(96) 14781169.9  
(73) F. Hoffmann-La Roche AG, 4070 Basel, CH  
(72) MURI, Dieter, CH-4056 Basel, CH

- GOBBI, Luca, CH-4463 Buus, CH  
KNUST, Henner, 79618 Rheinfelden, DE  
KOERNER, Matthias, 79639 Grenzach-Wyhlen, DE
- (54) **Deriváty diazakarbazolu jako Tau-PET ligandy**  
(32) 13187764  
(31) 08.10.2013  
(33) EP  
(86) PCT/EP2014/071283  
(87) WO 2015/052105  
(74) KOREJZOVA LEGAL v.o.s., JUDr. Petra Sauvage de Brantes, Korunní 810/104, Praha 10, Vinohrady, 10100
- 
- (97) **EP 3055661**  
(47) 26.07.2017  
(97) 28.03.2013  
(51) **G01H 1/00** (2006.01)  
**G01M 1/22** (2006.01)  
(96) 20.09.2012  
(96) 12801444.6  
(73) Doosan Škoda Power s.r.o., Plzeň, Jižní Předměstí, CZ  
(72) VOSEJPKA, Jan, 31216 Plzeň, CZ  
CERNY, Vaclav, 31200 Plzeň, CZ  
(54) **Způsob určení aktuální excentricity rotujícího rotoru a diagnostika excentricity rotujícího rotoru**  
(32) 201158821 U  
(31) 21.09.2011  
(33) CZ  
(86) PCT/CZ2012/000094  
(87) WO 2013/041065  
(74) Ing. Dobroslav Musil, patentová kancelář, Ing. Dobroslav Musil, Zábrdovická 801/11, Brno, Zábrdovice, 61500
- 
- (97) **EP 3056297**  
(47) 25.10.2017  
(97) 17.08.2016  
(51) **B22C 9/08** (2006.01)  
**B22C 9/02** (2006.01)  
**B22C 11/10** (2006.01)  
(96) 09.02.2016  
(96) 16154865.6  
(73) Chemex GmbH, 31073 Delligsen, DE  
HÜTTENES-ALBERTUS Chemische Werke Gesellschaft mit beschränkter Haftung, 40549 Düsseldorf, DE  
(72) Zumbusch, Lars, 40764 Langenfeld, DE  
Joachim, Claus, 23568 Lübeck, DE  
Brieger, Guido, 44797 Bochum, DE  
Biemel, Michael, 97084 Würzburg, DE  
(54) **Použití napájecího pouzdra a způsob výroby lící formy s vertikálním rozdělením**  
(32) 102015202709  
(31) 13.02.2015  
(33) DE  
(74) Rott, Růžička & Guttmann Patentová, známková a advokátní kancelář, Ing. Václav Krmeník, Vinohradská 37/938, Praha 2, 12000
- 
- (97) **EP 3056342**  
(47) 03.01.2018  
(97) 16.04.2015  
(51) **B32B 27/30** (2006.01)  
**B32B 27/36** (2006.01)  
**B32B 27/08** (2006.01)  
(96) 08.10.2014  
(96) 14852156.0  
(73) Mitsubishi Gas Chemical Company, Inc., Tokyo 100-8324, JP  
MGC Filsheet Co., Ltd., Saitama 359-1164, JP  
(72) KANAGAWA, Tatsuya, Toyonaka-shi Osaka 561-0823, JP  
AOKI, Toshinari, Toyonaka-shi Osaka 561-0823, JP  
UEHATA, Youji, Toyonaka-shi Osaka 561-0823, JP  
UBE, Tomohiro, Tokorozawa-shi Saitama 359-1164, JP  
(54) **Laminát z polykarbonátové umělé pryskyřice, odolný proti poškrábání**  
(32) 2013213679  
(31) 11.10.2013  
(33) JP
- 
- (86) PCT/JP2014/076973  
(87) WO 2015/053328  
(74) Vsetečka Zelený Švorčík Kalenský a partneři, advokátní a patentová kancelář, JUDr. Michal Havlík, advokát, Hálkova 1406/2, Praha 2, Nové Město, 12000
- 
- (97) **EP 3057395**  
(47) 18.10.2017  
(97) 19.05.2016  
(51) **A01B 15/02** (2006.01)  
**A01B 23/02** (2006.01)  
(96) 12.11.2015  
(96) 15797283.7  
(73) Betek GmbH & Co. KG, 78733 Aichhalden, DE  
(72) SMEETS, Florian, 72270 Baiersbronn, DE  
SEIFRIED, Fabian, 78662 Herrenzimmern, DE  
HUBER, Ruth, 78713 Schramberg, DE  
**Hrot radlice resp. sestava nástrojů s hrotem radlice**  
(32) 102014116618  
(31) 13.11.2014  
(33) DE  
(86) PCT/EP2015/076437  
(87) WO 2016/075237  
(74) KOREJZOVA LEGAL v.o.s., JUDr. Petra Sauvage de Brantes, Korunní 810/104, Praha 10, Vinohrady, 10100
- 
- (97) **EP 3067445**  
(47) 04.10.2017  
(97) 14.09.2016  
(51) **D01D 5/098** (2006.01)  
**D01F 1/10** (2006.01)  
**D01F 6/04** (2006.01)  
**D01F 6/62** (2006.01)  
(96) 23.11.2015  
(96) 15195767.7  
(73) Instytut Włokiennictwa, 92-103 Łódź, PL  
(72) Sójka-Ledakowicz, Jadwiga, 92-103 Łódź, PL  
Chrusciel, Jerzy, 92-103 Łódź, PL  
Kudzin, Marcin, 92-103 Łódź, PL  
Kiwala, Magdalena, 92-103 Łódź, PL  
(54) **Způsob bifunkcionalizace textilních materiálů**  
(32) 41147315  
(31) 07.03.2015  
(33) PL  
(74) INVENTIA s.r.o., RNDr. Kateřina Hartvichová, Na bělidle 64/3, Praha 5, Smíchov, 15000
- 
- (97) **EP 3068699**  
(47) 01.11.2017  
(97) 21.05.2015  
(51) **B65D 5/72** (2006.01)  
**A47F 1/12** (2006.01)  
**A47F 5/11** (2006.01)  
**B65D 5/52** (2006.01)  
**B65D 5/22** (2006.01)  
(96) 12.11.2014  
(96) 14798816.6  
(73) DS Smith Packaging Deutschland Stiftung & Co. KG, 90408 Nürnberg, DE  
(72) MCDONALD, James, Nottingham Edwalton NG124BX, GB  
DE SMEDT, Gert, B-2801 Heffen, BE  
JACOBSSON, Fredrik, S-13333 Saltsjobaden, SE  
(54) **Přířez a obal vytvořený z tohoto přířezu**  
(32) 102013112565  
(31) 14.11.2013  
(33) DE  
(86) PCT/EP2014/074397  
(87) WO 2015/071326  
(74) Vsetečka Zelený Švorčík Kalenský & Partners, Advokátní a patentová kancelář, JUDr. Otakar Švorčík, advokát, Hálkova 2, Praha 2, 12000
- 
- (97) **EP 3069060**  
(47) 01.11.2017  
(97) 21.05.2015  
(51) **F16K 47/08** (2006.01)  
(96) 14.11.2014

- (96) 14798858.8  
(73) Nuovo Pignone S.r.l., 50127 Florence, IT  
(72) BERGAMINI, Lorenzo, I-BA 70123 Bari, IT  
PIETANZA, Vincenzo, I-BA 70123 Bari, IT  
(54) **Víceступňové obložení pro řídicí ventily**  
(32) CO20130060  
(31) 15.11.2013  
(33) IT  
(86) PCT/EP2014/074571  
(87) WO 2015/071398  
(74) Všetečka Zelený Švorčík Kalenský a partneři, advokátní a patentová kancelář, JUDr. Michal Havlík, advokát, Hálkova 1406/2, Praha 2, Nové Město, 12000
- 
- (97) **EP 3070195**  
(47) 29.11.2017  
(97) 21.09.2016  
(51) **D05B 33/00** (2006.01)  
**D05B 35/00** (2006.01)  
(96) 21.03.2016  
(96) 16161405.2  
(73) VLBE.MAC. S.p.A., 37057 San Giovanni Lupatoto (VR), IT  
(72) Guerreschi, Carlo, 37061 Ca' di David (VR), IT  
(54) **Zařízení pro ustavování kusů látky na šicích strojích**  
(32) VR20150044  
(31) 19.03.2015  
(33) IT  
(74) INVENTIA s.r.o., RNDr. Kateřina Hartvichová, Na bělidle 64/3, Praha 5, Smíchov, 15000
- 
- (97) **EP 3079688**  
(47) 22.11.2017  
(97) 18.06.2015  
(51) **A61K 31/496** (2006.01)  
**A61K 31/36** (2006.01)  
**A61K 38/11** (2006.01)  
**A61K 31/136** (2006.01)  
**A61K 31/16** (2006.01)  
**A61K 31/196** (2006.01)  
**A61K 31/197** (2006.01)  
**A61K 31/4168** (2006.01)  
**A61K 31/55** (2006.01)  
**A61P 25/00** (2006.01)  
**A61P 25/18** (2006.01)  
**A61P 25/28** (2006.01)  
(96) 12.12.2014  
(96) 14812465.4  
(73) Pierre Fabre Médicament, 92100 Boulogne-Billancourt, FR  
(72) AUCLAIR, Agnès, F-81200 Mazamet, FR  
MOSER, Paul, F-81100 Castres, FR  
SOKOLOFF, Pierre, F-81540 Belleserre, FR  
(54) **N-(3-{4-[4-(8-oxo-8H-[1,3]dioxolo[4,5-g]chromen-7-yl)-butyl]-piperazin-1-yl}-fenyl)-met ansulfonamid či jeho soli**  
(32) 13306726  
(31) 13.12.2013  
(33) EP  
(86) PCT/EP2014/077635  
(87) WO 2015/086836  
(74) PATENTSERVIS Praha a.s., Na Podkovce 281/10, Praha 4, Podolí, 14700
- 
- (97) **EP 3083633**  
(47) 29.11.2017  
(97) 25.06.2015  
(51) **C07D 491/10** (2006.01)  
**C07D 491/12** (2006.01)  
**C07D 498/10** (2006.01)  
**A61K 31/438** (2006.01)  
**A61P 25/00** (2006.01)  
(96) 16.12.2014  
(96) 14815318.2  
(73) F. Hoffmann-La Roche AG, 4070 Basel, CH  
(72) RUNTZ-SCHMITT, Valerie, F-68170 Rixheim, FR  
SCHNIDER, Patrick, CH-4103 Bottmingen, CH  
DOLENTE, Cosimo, CH-4123 Allschwil, CH  
FASCHING, Bernhard, CH-4057 Basel, CH  
(54) **Spiro-oxazolony**
- 
- (32) 13198604  
(31) 19.12.2013  
(33) EP  
(86) PCT/EP2014/077858  
(87) WO 2015/091411  
(74) KOREJZOVA LEGAL v.o.s., JUDr. Petra Sauvage de Brantes, Korunní 810/104, Praha 10, Vinohrady, 10100
- 
- (97) **EP 3084379**  
(47) 29.11.2017  
(97) 25.06.2015  
(51) **G01L 1/16** (2006.01)  
**G01L 5/00** (2006.01)  
**F16B 31/02** (2006.01)  
**B30B 15/00** (2006.01)  
(96) 15.12.2014  
(96) 14827704.9  
(73) Kistler Holding AG, 8408 Winterthur, CH  
(72) LEHMANN, Andri, CH-8412 Aesch b. Neftenbach, CH  
(54) **Snímač síly pro ručně ovládané nebo pneumatické lisy**  
(32) 21172013  
(31) 20.12.2013  
(33) CH  
(86) PCT/CH2014/000174  
(87) WO 2015/089680  
(74) ŽOVICOVÁ & ŽOVIC IP, s.r.o., Záhradnícka 36, Bratislava, 82108
- 
- (97) **EP 3087256**  
(47) 01.11.2017  
(97) 17.09.2015  
(51) **F01D 25/32** (2006.01)  
**F01D 25/12** (2006.01)  
**F01K 13/02** (2006.01)  
**F01D 5/00** (2006.01)  
(96) 28.01.2015  
(96) 15703512.2  
(73) Siemens Aktiengesellschaft, 80333 München, DE  
(72) RIEMANN, Stefan, 41564 Kaarst, DE  
ZIMMER, Gerta, 45468 Mülheim an der Ruhr, DE  
GOBRECHT, Edwin, 40885 Ratingen, DE  
(54) **Metoda ochlazování parní turbíny**  
(32) 14159049  
(31) 12.03.2014  
(33) EP  
(86) PCT/EP2015/051660  
(87) WO 2015/135681  
(74) Čermák a spol., JUDr. Karel Čermák jr. Ph.D., LL.M., Elišky Peškové 735/15, Praha 5, 15000
- 
- (97) **EP 3087356**  
(47) 13.12.2017  
(97) 02.07.2015  
(51) **G01H 1/00** (2006.01)  
**G01P 3/44** (2006.01)  
**G01P 3/487** (2006.01)  
(96) 22.12.2014  
(96) 14831001.4  
(73) Safran Helicopter Engines, 64510 Bordes, FR  
(72) TALON, Arnaud, F-64420 Espoey, FR  
CAZAUX, Jean-Yves, F-64230 Artiguelouve, FR  
CHAUVIN, Guillaume, F-64290 Gan, FR  
GARNIER, Julien, F-64110 Jurançon, FR  
(54) **Sestava pro turbínový stroj k měření vibrací působících na rotující lopatku**  
(32) 1363470  
(31) 23.12.2013  
(33) FR  
(86) PCT/FR2014/053510  
(87) WO 2015/097396  
(74) Všetečka Zelený Švorčík Kalenský a partneři, advokátní a patentová kancelář, JUDr. Michal Havlík, advokát, Hálkova 1406/2, Praha 2, Nové Město, 12000
- 
- (97) **EP 3089841**  
(47) 01.11.2017  
(97) 09.07.2015



(86) PCT/FR2015/051042  
(87) WO 2015/185813  
(74) Kania, Sedlák, Smola, Ing. Jiří Malůšek, Mendlovo náměstí 157/1, Brno, Staré Brno, 60300

MERTENS, Michael, 58313 Herdecke, DE  
SCHRÖDER, Jörn, 58313 Herdecke, DE  
STRIEDER, Birgit, 44795 Bochum, DE  
STUDTRUCKER, Rainer, 58300 Wetter, DE

(97) **EP 3155181**  
(47) 25.10.2017  
(97) 17.12.2015  
(51) **E02D 31/02** (2006.01)  
(96) 02.06.2015  
(96) 15733346.9  
(73) Ewald Dörken AG, 58313 Herdecke, DE  
(72) KAISER, Uwe, 58313 Herdecke, DE

(54) **Ochrana staveb**  
(32) 102014000822  
(31) 11.06.2014  
(33) DE  
(86) PCT/EP2015/001120  
(87) WO 2015/188921  
(74) KOREJZOVA LEGAL v.o.s., JUDr. Petra Sauvage de Brantes, Korunní 810/104, Praha 10, Vinohrady, 10100

### Zveřejněné opravené překlady evropských patentových spisů

U následujících udělených evropských patentů s účinky pro Českou republiku byl majitelem předložen opravený překlad patentového spisu do českého jazyka (§35d odst. 2 zákona č. 527/1990 Sb., v platném znění).  
Datum zveřejnění opraveného překladu evropského patentového spisu je datum publikace tohoto Věstníku.

(97) EP 2132380

### Zveřejněné překlady pozměněného, nebo omezeného znění evropských patentových spisů

U následujících udělených evropských patentů s účinky pro Českou republiku byl majitelem předložen opravený překlad patentového spisu do českého jazyka (§ 35d odst. 2 zákona č. 527/1990 Sb., v platném znění).  
Datum zveřejnění opraveného překladu evropského patentového spisu je datum publikace tohoto Věstníku.

(97) **EP 1835876**

(97) **EP 2731791**

### Evropské patenty zachované v pozměněném nebo omezeném znění

V této části jsou uvedeny evropské patenty s účinky pro Českou republiku, které byly Evropským úřadem podle článku 102 Úmluvy o udělování evropských patentů zachovány v omezeném znění podle čl. 105a - 105c EPC 2000, nebo v pozměněném znění (§ 35f zákona č. 527/1990 Sb., v platném znění).

(97) Datum oznámení o zachování patentu  
EP 1444436 31.01.2018

(97) Datum oznámení o zachování patentu  
EP 2047734 31.01.2018

### Evropské patenty zrušené Evropským patentovým úřadem

Následující evropské patenty udělené Evropským patentovým úřadem s účinky pro Českou republiku byly zrušeny Evropským patentovým úřadem podle článku 102 Úmluvy o udělování evropských patentů (§ 35f odst. 2 zákona č. 527/1990 Sb., v platném znění).

(97) EP 1962823

(97) EP 2468479

(97) EP 2547422

### PD4A

### Převod práv a ostatní změny majitelů evropských patentů

(97) **EP 1382870**  
(73) Siemens Aktiengesellschaft, 80333 Mnichov, DE

(97) **EP 2240066**  
(73) HEUTE Maschinenfabrik GmbH & Co. KG, 42657 Solingen, DE

(97) **EP 1382870**  
(73) Flender GmbH, 46395 Bocholt, DE

(97) **EP 2242603**  
(73) Oerlikon Surface Solutions AG, Pfäffikon, 8808 Pfäffikon, CH

(97) **EP 1624891**  
(73) Bioverativ Therapeutics Inc., Waltham, 02451, MA, US

(97) **EP 2255139**  
(73) SHOWA DENKO CARBON Germany GmbH, 86405 Meitingen, DE

(97) **EP 1625209**  
(73) Bioverativ Therapeutics Inc., Waltham, 02451, MA, US

(97) **EP 2264860**  
(73) Bombardier Transportation GmbH, 10785 Berlin, DE

(97) **EP 1820311**  
(73) Markport Limited, Dublin 4, IE

(97) **EP 2298347**  
(73) Bioverativ Therapeutics Inc., Waltham, 02451, MA, US

(97) **EP 2002734**  
(73) ADM WILD Valencia SA, 46740 Carcaixent Valencia, ES

(97) **EP 2357196**  
(73) Bioverativ Therapeutics Inc., Waltham, 02451, MA, US

(97) **EP 2361932**  
(73) Bioverativ Therapeutics Inc., Waltham, 02451, MA, US

---

(97) **EP 2491180**  
(73) 4Silence B.V., 7521 AN, Enschede, NL

---

(97) **EP 2512136**  
(73) Dolby International AB, 1101 CN Amsterdam Zuidoost, NL

---

(97) **EP 2525798**  
(73) Drawbridge Pharmaceuticals Pty Ltd., Malvern VIC 3144, AU

---

(97) **EP 2601214**  
(73) Genzyme Corporation, Cambridge, 02142, MA, US

---

(97) **EP 2623163**  
(73) MV Pipe Technologies GmbH, 19322 Wittenberge, DE

---

(97) **EP 2624836**  
(73) Bausch & Lomb Pharma Holdings Corp., Rochester, 14609, NY, US

---

(97) **EP 2761693**  
(73) ALCAN Systems GmbH, 64293 Darmstadt, DE

---

(97) **EP 2766653**  
(73) MV Pipe Technologies GmbH, 19322 Wittenberge, DE

---

(97) **EP 2794527**  
(73) Arkema France, 92700 Colombes, FR

---

(97) **EP 2805008**  
(73) Strada Design Limited, St Helier, Jersey JE4 9WG, GB

---

(97) **EP 2895117**  
(73) optimed medizinische Instrumente GmbH, 76275 Ettlingen, DE

---

(97) **EP 2922885**  
(73) Annikki GmbH, 8074 Raaba-Grambach, AT

---

(97) **EP 2966235**  
(73) GOMA HOLDING AS, N-7071 Trondheim, NO

---

(97) **EP 3124696**  
(73) Vossloh Logistics GmbH, 30161 Hannover, DE

---

## QA9A

## Nabídka licence k evropskému patentu

(97) **EP 2479365**  
(73) Hettich-Heinze GmbH & Co. KG, 32139 Spenge, DE

---

**FG1K**

**Zapsané užité vzory - přehled podle čísel zápisu**

V období uzávěrky tohoto čísla Věstníku zapsal Úřad průmyslového vlastnictví tyto užité vzory.

(11)	(51)		(11)	(51)		(11)	(51)	
31435	<i>C 12 Q 1/68</i>	(2006.01)	31440	<i>A 61 F 7/02</i>	(2006.01)	31445	<i>A 61 F 2/95</i>	(2013.01)
31436	<i>A 63 F 13/332</i>	(2014.01)	31441	<i>G 05 G 1/52</i>	(2008.04)	31446	<i>A 23 L 29/00</i>	(2016.01)
31437	<i>C 12 Q 1/00</i>	(2006.01)	31442	<i>F 41 B 11/643</i>	(2013.01)	31447	<i>F 16 C 17/04</i>	(2006.01)
31438	<i>B 01 F 7/04</i>	(2006.01)	31443	<i>G 01 N 3/34</i>	(2006.01)	31448	<i>G 01 W 1/00</i>	(2006.01)
31439	<i>C 12 Q 1/68</i>	(2006.01)	31444	<i>B 60 S 3/00</i>	(2006.01)			

**FG1K**

**Zapsané užité vzory - řazené podle MPT**

(51)	<i>A23L 29/00</i>	(2016.01)	(21)	<b>2013-27867</b>	
	<i>A23L 33/105</i>	(2016.01)	(22)	01.05.2013	
	<i>A23L 33/125</i>	(2016.01)	(47)	06.02.2018	
	<i>A23G 3/48</i>	(2006.01)	(73)	FORTUNA GAME a.s., Praha 1, CZ	
	<i>A23L 33/15</i>	(2016.01)	(72)	Horyna Jan Ing., Praha 10, CZ	
	<i>A23L 7/20</i>	(2016.01)	(54)	<b>Elektronický systém pro internetové kursově sázení</b>	
(11)	31446		(74)	Pavel Reichel a kol., Ing. Pavel Reichel, Lopatecká 14, Praha 4, 14700	
(21)	<b>2017-34460</b>		(51)	<i>B01F 7/04</i>	(2006.01)
(22)	14.12.2017			<i>B65B 37/10</i>	(2006.01)
(47)	06.02.2018			<i>B65G 33/14</i>	(2006.01)
(73)	Výzkumný ústav potravinářský Praha, v.v.i., Praha 10, Hostivař, CZ		(11)	31438	
(72)	Strohalm Jan, Praha 3, Vinohrady, CZ		(21)	<b>2016-32604</b>	
	Houška Milan Ing., CSc., Praha 3, Vinohrady, CZ		(22)	22.07.2016	
	Novotná Pavla Ing., Praha 9, Horní Počernice, CZ		(47)	06.02.2018	
	Boesenberg Kateřina, BHSc. ND, Praha 7, Holešovice, CZ		(32)	28.07.2015	
(54)	<b>Potravinový přípravek na bázi hydrokoloidů s přídavkem kožince blanitého, rdesna mnohokvětého a šalvěje červenokořenné</b>		(31)	2015 38926	
(74)	Patentová a známková kancelář Novotný, Ing. Jaroslav Novotný, Římská 2135/45, Praha 2, Vinohrady, 12000		(33)	IT	
(51)	<i>A61F 2/95</i>	(2013.01)	(73)	WAMGROUP S.P.A., 41124 MODENA, IT	
	<i>A61F 2/07</i>	(2013.01)	(72)	Marcheini Vainer, 41030 San Prospero (MODENA), IT	
(11)	31445		(54)	<b>Dávkovací přístroj</b>	
(21)	<b>2017-34459</b>		(74)	KOREJZOVA LEGAL v.o.s., JUDr. Petra Sauvage de Brantes, advokátka, Korunní 810/104, Praha 10, Vinohrady, 10100	
(22)	14.12.2017		(51)	<i>B60S 3/00</i>	(2006.01)
(47)	06.02.2018			<i>B08B 1/00</i>	(2006.01)
(73)	ELLA-CS, s.r.o., Hradec Králové, Třebeš, CZ			<i>A47L 13/17</i>	(2006.01)
(72)	Kuběna Petr Ing., Hradec Králové, CZ		(11)	31444	
	Volenc Karel doc. RNDr. PhMr., CSc., Hradec Králové, Třebeš, CZ		(21)	<b>2017-34458</b>	
(54)	<b>Zavaděč stentů, se zkráceným vodícím drátem</b>		(22)	14.12.2017	
(74)	Jan Brykner, Resslova 741, Hradec Králové, 50002		(47)	06.02.2018	
(51)	<i>A61F 7/02</i>	(2006.01)	(73)	Goročovský Alexey, Zeleneč, CZ	
	<i>A61N 2/08</i>	(2006.01)	(72)	Goročovský Alexey, Zeleneč, CZ	
	<i>B32B 7/08</i>	(2006.01)	(54)	<b>Souprava na čištění a leštění interiéru vozidel</b>	
	<i>D04B 21/04</i>	(2006.01)	(74)	Karel Čálek, patentový zástupce, Nad Palatou 12, Praha 5, 15000	
	<i>D03D 15/00</i>	(2006.01)	(51)	<i>C12Q 1/00</i>	(2006.01)
(11)	31440			<i>C12Q 1/25</i>	(2006.01)
(21)	<b>2017-34280</b>			<i>C07K 14/435</i>	(2006.01)
(22)	31.10.2017		(11)	31437	
(47)	06.02.2018		(21)	<b>2016-32064</b>	
(73)	SVÚM a.s., Čelákovice, CZ		(22)	02.02.2016	
	VÚB a.s., Ústí nad Orlicí, CZ		(47)	06.02.2018	
	CLUTEX - Klastř technické textilie, z.s., Liberec 7, CZ		(73)	Výzkumný ústav rostlinné výroby, v. v. i., Praha 6 - Ruzyně, CZ	
(72)	Chvojka Martin Ing., Praha 5, CZ		(72)	Erban Tomáš RNDr., Ph.D., Praha 10, CZ	
	Mészáros Michal Ing., Praha 14 - Černý most, CZ			Kocourek František prof. RNDr. Ing., CSc., Praha 8 - Bohnice, CZ	
	Keprta Ivan Ing., Doudleby nad Orlicí, CZ			Stará Jitka Ing., Ph.D., Praha 4 - Bráník, CZ	
	Bartošová Kateřina Mgr., Ph.D., Nové Město nad Metují, CZ		(54)	<b>Set markerů pro cílenou proteomickou detekci rezistence blýskáčka řepkového vůči pyrethroidům</b>	
	Němeček Zdeněk, Čelákovice, CZ		(51)	<i>C12Q 1/68</i>	(2006.01)
(54)	<b>Funkční bederní pás s vložkou se silnými magnety</b>			<i>C12N 15/40</i>	(2006.01)
(51)	<i>A63F 13/332</i>	(2014.01)		<i>C12N 15/11</i>	(2006.01)
	<i>G06Q 50/34</i>	(2012.01)		<i>C12Q 1/70</i>	(2006.01)
	<i>H04W 88/02</i>	(2009.01)	(11)	31435	
(11)	31436				



(21) **2017-34372**  
(22) 21.11.2017  
(47) 06.02.2018  
(73) Výzkumný ústav rostlinné výroby, v. v. i., Praha 6, Ruzyně, CZ  
(72) Jarošová Jana Ing., Ph.D., Okoř, CZ  
Kumar Jiban Ing., Ph.D., Buštěhrad, CZ  
(54) **Reakční směs pro detekci a kvantifikaci RNA tří obilných virů (WDV, WSMV, BYDV) pomocí TaqMan Real-time RT-PCR**

(51) **CI2Q 1/68** (2006.01)  
(11) 31439  
(21) **2016-32643**  
(22) 02.08.2016  
(47) 06.02.2018  
(73) Sofigen spol. s.r.o., Brno, CZ  
(54) **Detekce mutací asociovaných s Ph-negativními chronickými myeloproliferativními neoplazmiemi**

(51) **F16C 17/04** (2006.01)  
**F16C 17/06** (2006.01)  
(11) 31447  
(21) **2017-34527**  
(22) 28.12.2017  
(47) 06.02.2018  
(73) GTW BEARINGS s.r.o., Třemošná u Plzně, CZ  
(72) Urban Marek Ing., Tlučná, CZ  
Dolejš Jan Ing., Rokycany, CZ  
(54) **Segmentové axiální ložisko**  
(74) POLÁČEK a kol. patentoprávní a známková kancelář, Ing. Jiří Poláček, Dominikánská 6, Plzeň, 30112

(51) **F41B 11/643** (2013.01)  
**F41B 11/642** (2013.01)  
**F41B 11/646** (2013.01)  
(11) 31442  
(21) **2017-34420**  
(22) 06.12.2017  
(47) 06.02.2018  
(73) Tichý Tomáš Ing., Jesenice, CZ  
(72) Tichý Tomáš Ing., Jesenice, CZ  
(54) **Zbraň poháněná stlačeným plynem**

(74) Ing. Václav Kratochvíl, Husníkova 2086/22, Praha 5, Stodůlky, 15800

(51) **G01N 3/34** (2006.01)  
(11) 31443  
(21) **2017-34449**  
(22) 13.12.2017  
(47) 06.02.2018  
(73) Univerzita Tomáše Bati ve Zlíně, Zlín, CZ  
(72) Rusnáková Soňa doc. Ing., Ph.D., Lysá pod Makytou 02054, SK  
Čapka Alexander Ing., Zlín, CZ  
Šálek Jiří Ing., Zlín, Mladcová, CZ  
(54) **Cyklovací stroj pro životnostní zkoušky kompozitních materiálů**  
(74) Ing. Jan Görig, Korábová 98, Fryšták, Horní Ves, 76316

(51) **G01W 1/00** (2006.01)  
(11) 31448  
(21) **2017-34531**  
(22) 28.12.2017  
(47) 06.02.2018  
(73) Beta Control s.r.o., Brno, Bystrc, CZ  
(72) Maršál Martin Ing., Humpolec, CZ  
Gutman Jiří, Modřice, CZ  
Přikryl Radovan Ing., Brno, Veverčí, CZ  
(54) **Monitorovací systém pro sběr hodnot a stavů v dané lokální oblasti**  
(74) INPARTNERS GROUP, Ing. Dušan Kendereški, Koliště 1965/13a, Brno, Černá Pole, 60200

(51) **G05G 1/52** (2008.04)  
**A61F 4/00** (2006.01)  
(11) 31441  
(21) **2017-34396**  
(22) 22.07.2014  
(47) 06.02.2018  
(73) Uličný Petr Ing. Mgr., Ostrava - Poruba, CZ  
(72) Uličný Petr Ing. Mgr., Ostrava - Poruba, CZ  
(54) **Zařízení k ovládání externích přístrojů jazykem a/nebo ústy a/nebo rtý**  
(74) Ing. Pavel Nádvozník s.r.o., Sokola Tůmy 1099/1, Ostrava - Mariánské Hory, 70900

### Seznam majitelů zapsaných užitéch vzorů

(73)	(11)	(51)	(73)	(11)	(51)
Beta Control s.r.o., Brno, Bystrc, CZ	31448	<b>G 01 W 1/00</b> (2006.01)	VÚB a.s., Ústí nad Orlicí, CZ	31440	<b>A 61 F 7/02</b> (2006.01)
CLUTEX - Klastř technické textilie, z.s., Liberec 7, CZ	31440	<b>A 61 F 7/02</b> (2006.01)	Výzkumný ústav potravinářský Praha, v.v.i., Praha 10, Hostivař, CZ	31446	<b>A 23 L 29/00</b> (2016.01)
ELLA-CS, s.r.o., Hradec Králové, Třebeš, CZ	31445	<b>A 61 F 2/95</b> (2013.01)	Výzkumný ústav rostlinné výroby, v. v. i., Praha 6, Ruzyně, CZ	31435	<b>C 12 Q 1/68</b> (2006.01)
FORTUNA GAME a.s., Praha 1, CZ	31436	<b>A 63 F 13/332</b> (2014.01)	Výzkumný ústav rostlinné výroby, v. v. i., Praha 6 - Ruzyně, CZ	31437	<b>C 12 Q 1/00</b> (2006.01)
GTW BEARINGS s.r.o., Třemošná u Plzně, CZ	31447	<b>F 16 C 17/04</b> (2006.01)	WAMGROUP S.P.A., 41124 MODENA, IT	31438	<b>B 01 F 7/04</b> (2006.01)
Sofigen spol. s.r.o., Brno, CZ	31439	<b>C 12 Q 1/68</b> (2006.01)	Goročovský Alexey, Zeleneč, CZ	31444	<b>B 60 S 3/00</b> (2006.01)
SVŮM a.s., Čelákovice, CZ	31440	<b>A 61 F 7/02</b> (2006.01)	Tichý Tomáš Ing., Jesenice, CZ	31442	<b>F 41 B 11/643</b> (2013.01)
Univerzita Tomáše Bati ve Zlíně, Zlín, CZ	31443	<b>G 01 N 3/34</b> (2006.01)	Uličný Petr Ing. Mgr., Ostrava - Poruba, CZ	31441	<b>G 05 G 1/52</b> (2008.04)

## FG4Q

## Zapsané průmyslové vzory - přehled podle čísel zápisu

V období uzávěrky tohoto čísla Věstníku zapsal Úřad průmyslového vlastnictví tyto průmyslové vzory:

(11)	(51)	(11)	(51)	(11)	(51)
37163	07-02	37164	21-02	37165	32-00

## FG4Q

## Zapsané průmyslové vzory - přehled podle tříd

- (51) **07-02**  
(11) 37163  
(21) 2017-40933  
(22) 28.04.2017  
(15) 31.01.2018  
(54) **Stojánek na pečení a servírování ryb**  
(28) 2  
(73) Tomášek Roman, Prostějov, Krasice, CZ  
Hruda Jiří, Seloutky, CZ  
(72) Tomášek Roman, Prostějov, Krasice, CZ  
Hruda Jiří, Seloutky, CZ  
(74) Halaxová & Halaxová TETRAPAT, RNDr. Zdeňka Halaxová, Jinonická  
804/80, Praha 5 Košíře, 15800



1.4



1.1



1.2



1.3



2.1



2.2



2.3



2.4

- (51) **21-02**  
(11) 37164  
(21) 2017-40941  
(22) 11.05.2017  
(15) 31.01.2018  
(54) **Cyklistický treňažér**  
(28) 1  
(73) Vysoká škola báňská-Technická univerzita Ostrava, Ostrava-Poruba, CZ  
(72) Tvrz Adam, Ostrava-Poruba, CZ  
Plchová Anna Dr. Ing., Paskov, CZ  
Nenička Petr MgA., Ostrava - Zábřeh, CZ

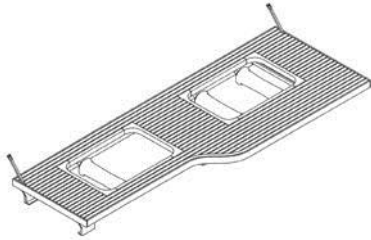

1.1

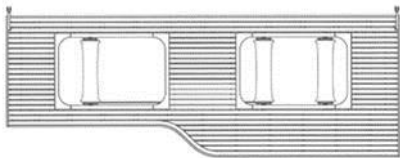

1.2

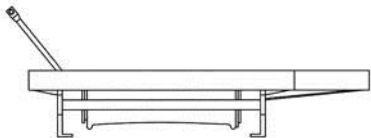

1.3

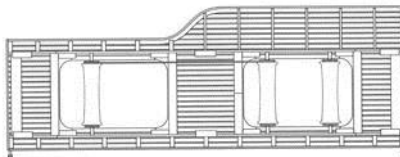

1.4

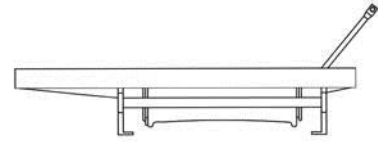

1.5

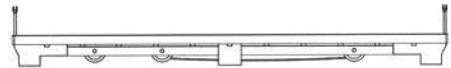

1.6

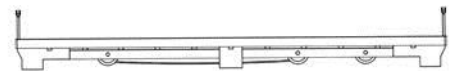

1.7

- (51) **32-00**  
(11) 37165  
(21) 2017-41017  
(22) 18.08.2017  
(15) 31.01.2018  
(54) **Logo**  
(28) 1  
(73) Menclová Karolína, Holín, CZ  
(72) Menclová Karolína, Holín, CZ



1.1

**Seznam vlastníků zapsaných průmyslových vzorů**

(73)	(11)	(51)	(73)	(11)	(51)
Hruda Jiří, Seloutky, CZ	37163	07-02	Tomášek Roman, Prostějov, Krasice, CZ	37163	07-02
Menclová Karolína, Holín, CZ	37165	32-00			
Vysoká škola báňská-Technická univerzita Ostrava, Ostrava-Poruba, CZ	37164	21-02			

## Dodatková ochranná osvědčení pro léčiva a pro přípravky na ochranu rostlin

### Podání žádosti o udělení osvědčení

- (22) 19.01.2018
  - (21) SPC/CZ2018/567
  - (71) Daiichi Sankyo Company, Limited, Chuo-ku, Tokyo, 103-8426, JP
  - (68) 2140867
  - (54) **Farmaceutické kompozice**
  - (92) EU/1/15/993, 23.06.2015
  - (93) EU/1/15/993/001-028, 23.06.2015, EU
  - (95) **LIXIANA - edoxaban, jeho farmaceuticky přijatelná sůl, nebo hydrát libovolné z nich, zvláště monohydrát edoxaban p-toluensulfonátu, léčivý přípravek**
-

## Úřední rozhodnutí a oznámení

### MK4A, MK4F

### Zánik patentů a autorských osvědčení uplynutím doby platnosti

(11)	(21)	Int.Cl/(51)	(11)	(21)	Int.Cl/(51)
297197	1999-2835	8/C07D 405/14	299961	1999-2749	8/E01C 11/16
297535	1999-2765	8/C07D 265/18	304186	2004-883	8/C07D 265/18
297951	1999-2896	8/A61K 31/485			

### MM4A, MM4F

### Zániky patentů a autorských osvědčení pro nezaplacení udržovacích poplatků

(11)	(21)	Int.Cl/(51)	(11)	(21)	Int.Cl/(51)
299716	2000-326	8/A61K 33/24	304571	2003-174	8/C01C 3/02
302715	2001-295	8/B28B 1/52	305359	2003-206	8/C08L 79/04
304064	2012-510	8/B02C 18/20	306699	2004-1033	8/E04G 1/04

### MK1K

### Zániky užitných vzorů uplynutím doby platnosti

(11)	(21)	(51)	(11)	(21)	(51)
18334	2008-19647	F04B 35/00 (2006.01)	25920	2013-28219	F41H 9/10 (2006.01)
18445	2008-19648	H04B 7/14 (2006.01)	25941	2013-28221	G09F 23/00 (2006.01)
18471	2008-19649	A61F 13/02 (2006.01)	25944	2013-28239	C10B 47/00 (2006.01)
21222	2010-22978	C12Q 1/68 (2006.01)	25960	2013-28212	E01C 11/22 (2006.01)
21223	2010-22984	C12Q 1/68 (2006.01)	26021	2013-28223	A45D 40/26 (2006.01)
21225	2010-23011	E21F 13/02 (2006.01)	26022	2013-28235	E04G 5/04 (2006.01)
21271	2010-23012	F01L 21/00 (2006.01)	26023	2013-28236	E04G 5/04 (2006.01)
21287	2010-22970	C12N 1/20 (2006.01)	26024	2013-28237	E04G 5/04 (2006.01)
21407	2010-23010	G01K 7/00 (2006.01)	26076	2013-28210	E04B 1/04 (2006.01)
21613	2010-22980	C04B 28/04 (2006.01)	26077	2013-28217	A63C 19/12 (2006.01)
21672	2010-23008	A61C 17/032 (2006.01)	26078	2013-28225	E01C 7/36 (2006.01)
22097	2010-22973	B65D 6/08 (2006.01)	26079	2013-28229	E04G 23/02 (2006.01)
25766	2013-28206	A61K 31/405 (2006.01)	26179	2013-28214	B65D 88/08 (2006.01)
25767	2013-28209	F27B 14/06 (2006.01)	26401	2013-28238	A44B 18/00 (2006.01)
25784	2013-28201	B62J 1/16 (2006.01)	26605	2013-28204	G09B 19/16 (2006.01)
25796	2013-28233	G01N 17/00 (2006.01)	26881	2013-28220	B65D 30/00 (2006.01)
25812	2013-28203	F41A 3/38 (2006.01)	27036	2013-28232	E04C 5/07 (2006.01)
25894	2013-28205	H04L 12/28 (2006.01)	27330	2013-28202	C03C 3/076 (2006.01)
25918	2013-28211	E01C 5/06 (2006.01)			

### MK4Q

### Zániky práva ze zapsaných průmyslových vzorů uplynutím doby ochrany

(11)	(21)	Int.Cl/(51)	(11)	(21)	Int.Cl/(51)
27893	1997-30276	6/06-01	31564	2002-34092	7/12-16
31394	2002-34087	7/21-03	35487	2012-39141	9/02-06
31421	2002-34093	7/28-01	35684	2012-39140	9/25-01

**ND1K**

**První prodloužení doby platnosti užitých vzorů**

(51) <b>G01S 5/02</b> (2010.01)	(51) <b>C09D 5/06</b> (2006.01)
<b>H04W 4/04</b> (2009.01)	(11) 26674
<b>H04W 88/02</b> (2009.01)	(21) 2014-29196
<b>H04W 4/02</b> (2018.01)	(22) 06.02.2014
(11) 26460	(73) KOH-I-NOOR HARDTMUTH a.s., České Budějovice, CZ
(21) 2013-28936	(54) Dekorativní disperzní barva
(22) 13.12.2013	
(73) BARCO, s.r.o., Uherské Hradiště, CZ	(51) <b>G01R 31/08</b> (2006.01)
Ústav informatiky AV ČR, v.v.i., Praha, CZ	<b>G01R 19/00</b> (2006.01)
(54) Systém lokalizace objektů v prostředí s wifí strukturou pomocí mobilních zařízení	(11) 26693
	(21) 2014-29282
(51) <b>G01R 21/06</b> (2006.01)	(22) 26.02.2014
<b>G01R 21/00</b> (2006.01)	(73) ELVAC a.s., Ostrava - Hrabůvka, CZ
(11) 26563	(54) Zařízení pro sledování poruchových stavů
(21) 2014-29134	
(22) 27.01.2014	(51) <b>A61G 7/05</b> (2006.01)
(73) ZPA Smart Energy a.s., Trutnov, CZ	<b>A61G 7/057</b> (2006.01)
(54) Elektroměr s komunikačním modulem	<b>A47C 27/16</b> (2006.01)
	(11) 26719
(51) <b>G08G 5/00</b> (2006.01)	(21) 2014-29151
(11) 26577	(22) 30.01.2014
(21) 2014-29106	(73) Veselíková Vlasta, Litomyšl, CZ
(22) 20.01.2014	(54) Zdravotní antidekubitní matrace
(73) ERA a.s., Pardubice, CZ	
(54) Systém pro distribuci přehledových informací TIS-B	(51) <b>E04C 2/12</b> (2006.01)
	<b>E04B 2/02</b> (2006.01)
(51) <b>C09J 197/02</b> (2006.01)	<b>E04B 2/14</b> (2006.01)
<b>C09J 101/00</b> (2006.01)	(11) 26755
(11) 26584	(21) 2014-29133
(21) 2013-28430	(22) 27.01.2014
(22) 09.09.2013	(73) Vojtasík Radovan Ing., Rychvald u Karviné, CZ
(73) ASTOL CB s.r.o., České Budějovice, CZ	(54) Panely s pevně spojenými dílci, zejména pro stavebnicové masivní dřevěné konstrukce
(54) Vytvrditelná hmota s tmelícím, lepícím a fixačním účinkem	
	(51) <b>F28D 1/03</b> (2006.01)
(51) <b>G01N 33/44</b> (2006.01)	(11) 26765
<b>G01K 11/00</b> (2006.01)	(21) 2013-28921
<b>G01N 25/00</b> (2006.01)	(22) 12.12.2013
(11) 26641	(73) TOMTON s.r.o., Velké Albrechtice, CZ
(21) 2013-29011	(54) Zařízení pro vytápění a chlazení, zejména pro teplovodní ústřední vytápění
(22) 23.12.2013	
(73) Západočeská univerzita v Plzni, Plzeň, CZ	(51) <b>B65D 1/12</b> (2006.01)
(54) Zařízení pro testování procesu vytvrzování pryskyřice v závislosti na jejím ohřevu	(11) 26767
	(21) 2014-29053
(51) <b>G01N 27/07</b> (2006.01)	(22) 09.01.2014
<b>G01N 27/02</b> (2006.01)	(73) TOP KRAFT CZ s.r.o., Ostrava - Slezská Ostrava, CZ
<b>G01N 33/12</b> (2006.01)	(54) Příruční zásobník spojovacího materiálu
(11) 26645	
(21) 2014-29118	(51) <b>B65H 75/08</b> (2006.01)
(22) 22.01.2014	<b>A47K 10/22</b> (2006.01)
(73) Agrovýzkum Rapotín s.r.o., Rapotín, CZ	(11) 26775
(54) Zařízení pro měření impedance	(21) 2014-29260
	(22) 20.02.2014
(51) <b>G08B 21/02</b> (2006.01)	(73) Kvíd Martin, Hradešín, CZ
<b>G08B 25/10</b> (2006.01)	(54) Vnitřní rulička pro role vinutých materiálů
<b>E21F 17/18</b> (2006.01)	
(11) 26664	(51) <b>A63B 63/00</b> (2006.01)
(21) 2014-29074	<b>A63B 63/04</b> (2006.01)
(22) 13.01.2014	<b>A63B 63/06</b> (2006.01)
(73) ELTODO, a.s., Praha, CZ	<b>A63B 69/00</b> (2006.01)
(54) Poplachový systém v tunelu, zejména silničním	(11) 26780
	(21) 2014-29319
(51) <b>A21D 10/00</b> (2006.01)	(22) 11.03.2014
(11) 26666	(73) Pytel Libor PhDr., České Budějovice, CZ
(21) 2014-29078	(54) Rotační herní zařízení
(22) 14.01.2014	
(73) Jadlovcová Beatrice Mgr., Ostrava - Koblův, CZ	(51) <b>E04C 2/38</b> (2006.01)
(54) Cukrářský výrobek	<b>E04B 2/74</b> (2006.01)
	(11) 26820
	(21) 2014-29176
	(22) 03.02.2014
	(73) LIKO- S, a. s., Slavkov u Brna, CZ
	(54) Lehká přemístitelná příčka

- |   |  |
|---|--|
| (51) <b>E06B 3/42</b> (2006.01)   | (51) <b>C09C 3/00</b> (2006.01)  |
| <b>E06B 3/46</b> (2006.01)  | <b>C09C 3/04</b> (2006.01)   |
| (11) 26873  | <b>C09C 1/22</b> (2006.01)   |
| (21) 2014-29123   | (11) 27025   |
| (22) 23.01.2014   | (21) 2014-29212  |
| (73) CAIS s.r.o., Fryšták, CZ   | (22) 10.02.2014  |
| (54) Spodní vedení nesené brány   | (73) Vysoká škola báňská-Technická univerzita Ostrava, Ostrava - Poruba, CZ  |
| (51) <b>A45B 23/00</b> (2006.01)  | (54) Oranžový anorganický pigment na bázi červeného kalu                     |
| <b>A45B 25/00</b> (2006.01)   | (51) <b>A61F 2/38</b> (2006.01)  |
| <b>A45B 3/04</b> (2006.01)  | <b>A61F 2/30</b> (2006.01)   |
| (11) 26920  | (11) 27026   |
| (21) 2014-29159   | (21) 2014-29248  |
| (22) 30.01.2014   | (22) 19.02.2014  |
| (73) Šlosár Daniel Bc., Košice, SK  | (73) ProSpon, spol. s r.o., Kladno, CZ                                       |
| (54) Solární deštník  | (54) Endoprotéza kolenního kloubu  |
| (51) <b>E01F 15/04</b> (2006.01)  | (51) <b>B65B 5/08</b> (2006.01)  |
| (11) 26960  | (11) 27029   |
| (21) 2014-29164   | (21) 2014-29356  |
| (22) 30.01.2014   | (22) 20.03.2014  |
| (73) České vysoké učení technické v Praze, Fakulta strojní, Ústav strojírenské technologie, Praha, CZ | (73) BRIKLIS, spol.s r.o., Malšice, CZ                                       |
| OK- BE s.r.o., Nový Knín, CZ  | (54) Zařízení pro plnění obalů briketami                                     |
| (54) Zábradelní svodidlo  | (51) <b>G01P 15/14</b> (2013.01)   |
| (51) <b>F16C 33/10</b> (2006.01)  | <b>G01P 15/18</b> (2013.01)  |
| <b>F16C 35/02</b> (2006.01)   | <b>G01P 15/02</b> (2013.01)  |
| (11) 26963  | <b>G01P 3/22</b> (2006.01)   |
| (21) 2014-29259   | <b>G01P 3/02</b> (2006.01)   |
| (22) 20.02.2014   | <b>G01P 1/16</b> (2006.01)   |
| (73) Farnet a.s., Česká Skalice, CZ   | (11) 27059   |
| (54) Uchycení hřídele   | (21) 2014-29147  |
| (51) <b>F41C 33/02</b> (2006.01)  | (22) 30.01.2014  |
| (11) 26965  | (73) Masarykova univerzita, Brno, CZ   |
| (21) 2014-29286   | (54) Přístroj pro zaznamenávání změn zrychlení a úhlových zrychlení          |
| (22) 27.02.2014   | (51) <b>A23C 9/123</b> (2006.01)   |
| (73) Beneš Miroslav, Hradec Králové, CZ   | (11) 27064   |
| (54) Sestava ovládacího mechanismu odklopného třmenu pouzdra pro jednoruční střelnou zbraň            | (21) 2014-29284  |
| (51) <b>A61N 5/00</b> (2006.01)   | (22) 26.02.2014  |
| <b>A61N 5/04</b> (2006.01)  | (73) Výzkumný ústav mlékárenský s.r.o., Praha - Vokovice, CZ                 |
| <b>G21K 5/00</b> (2006.01)  | LACRUM Velké Meziříčí, s.r.o., Velké Meziříčí, CZ                            |
| <b>G21F 7/00</b> (2006.01)  | (54) Smetanový zákys se zvýšenou viskozitou                                  |
| <b>G21F 1/08</b> (2006.01)  | (51) <b>E02D 17/18</b> (2006.01)   |
| (11) 26974  | <b>E02D 17/20</b> (2006.01)  |
| (21) 2014-29372   | <b>E02B 3/10</b> (2006.01)   |
| (22) 25.03.2014   | <b>E02B 3/12</b> (2006.01)   |
| (73) UJP PRAHA a.s., Praha - Zbraslav, CZ   | (11) 27098   |
| (54) Rentgenový ozařovač krve   | (21) 2014-29173  |
| (51) <b>G03B 21/00</b> (2006.01)  | (22) 31.01.2014  |
| (11) 26977  | (73) ALGON, a.s., Praha 5, CZ  |
| (21) 2014-29388   | (54) Konstrukce z vyztužené zeminy   |
| (22) 27.03.2014   | (51) <b>A01B 29/00</b> (2006.01)   |
| (73) ENGEL s.r.o., Brno, CZ   | <b>B60G 11/00</b> (2006.01)  |
| (54) Interaktivní tabule  | <b>A01B 63/14</b> (2006.01)  |
| (51) <b>E01D 19/06</b> (2006.01)  | (11) 27104   |
| (11) 26993  | (21) 2014-29463  |
| (21) 2014-29190   | (22) 15.04.2014  |
| (22) 05.02.2014   | (73) BEDNAR FMT s.r.o., Praha 9 - Vinoř, CZ                                  |
| (73) Cirmon s.r.o, Praha, CZ  | (54) Pružné uložení pracovního válce zemědělského stroje pro zpracování půdy |
| (54) Mostní závěr   | (51) <b>B07B 4/08</b> (2006.01)  |
| (51) <b>B66F 9/06</b> (2006.01)   | <b>B03B 4/00</b> (2006.01)   |
| (11) 27022  | <b>C04B 20/06</b> (2006.01)  |
| (21) 2014-29144   | (11) 27133   |
| (22) 29.01.2014   | (21) 2014-29084  |
| (73) TDS ZAMPRA, spol. s.r.o., Frýdlant nad Ostravicí, CZ   | (22) 15.01.2014  |
| (54) Mobilní hydraulické zvedací a pojezdové zařízení důlní závěsné drážky                            | (73) Grena, a.s., Veselí nad Lužnicí, CZ                                     |
|   | (54) Zařízení na třídění surového nebo zpracovaného vermikulitu              |



- |   |  |
|---|--|
| (51) <b>G01M 5/00</b> (2006.01)   | (51) <b>H02J 13/00</b> (2006.01)   |
| <b>G01B 5/30</b> (2006.01)  | (11) 27659   |
| <b>G01B 7/16</b> (2006.01)  | (21) 2014-29963  |
| <b>G01N 3/00</b> (2006.01)  | (22) 12.09.2014  |
| (11) 27134  | (73) ZPA Smart Energy a.s., Trutnov, CZ  |
| (21) 2014-29107   | (54) Přijímač HDO  |
| (22) 20.01.2014   |  |
| (73) České vysoké učení technické v Praze, Kloknerův ústav, Praha 6, CZ | (51) <b>G01N 27/30</b> (2006.01)   |
| (54) Strunový deformetr pro kontrolu šířky technologických spár         | (11) 27672   |
|   | (21) 2014-30234  |
| (51) <b>C04B 28/18</b> (2006.01)  | (22) 10.11.2014  |
| <b>C04B 24/32</b> (2006.01)   | (73) Přírodovědecká fakulta Univerzity Karlovy v Praze, Praha 2, CZ  |
| <b>C04B 22/06</b> (2006.01)   | (54) Soustava pracovních elektrod a soustava elektrochemických měřicích senzorů                                |
| (11) 27140  |  |
| (21) 2014-29237   | (51) <b>F28F 9/02</b> (2006.01)  |
| (22) 18.02.2014   | (11) 27730   |
| (73) Vysoké učení technické v Brně, Brno - Veveří, CZ                   | (21) 2014-29145  |
| PRECHEZA a.s., Přerov I - Město, CZ                                     | (22) 29.01.2014  |
| PREFA BRNO a.s., Brno, CZ   | (73) TOMTON s.r.o., Velké Albrechtice, CZ  |
| (54) Fotokatalyticky aktivní kompozice pro obkladové betonové prvky     | (54) Klimatizační těleso, určené zejména pro teplovodní ústřední vytápění                                      |
| (51) <b>A23K 1/18</b> (2006.01)   |  |
| <b>A23K 50/90</b> (2016.01)   | (51) <b>E06B 9/11</b> (2006.01)  |
| (11) 27148  | <b>E06B 9/171</b> (2006.01)  |
| (21) 2014-29328   | <b>E06B 9/56</b> (2006.01)   |
| (22) 13.03.2014   | <b>E06B 9/58</b> (2006.01)   |
| (73) Zemědělský výzkum, spol. s.r.o., Troubsko, CZ                      | (11) 27732   |
| Ústav organické chemie a biochemie AV ČR, v. v. i., Praha 6, CZ         | (21) 2014-29556  |
| (54) Probiotický výživový doplněk pro čmeláky                           | (22) 15.05.2014  |
|   | (73) ZEBR s.r.o., Milovice, CZ   |
| (51) <b>E02B 3/10</b> (2006.01)   | (54) Zařízení k polohování žaluzií   |
| <b>E02B 3/04</b> (2006.01)  |  |
| (11) 27168  | (51) <b>B65G 13/12</b> (2006.01)   |
| (21) 2014-29217   | (11) 28000   |
| (22) 11.02.2014   | (21) 2014-30291  |
| (73) GUMOTEX, akciová společnost, Břeclav, CZ                           | (22) 15.01.2014  |
| (54) Prvek protipovodňové bariéry                                       | (73) Česká zemědělská univerzita v Praze, Praha 6- Suchbátka, CZ   |
|   | Chmelařský institut s.r.o., Žatec, CZ  |
| (51) <b>A24F 47/00</b> (2006.01)  | <b>CHMELARSTVÍ, družstvo Žatec, Žatec, CZ</b>  |
| <b>A61M 15/06</b> (2006.01)   | (54) Zařízení pro plynulou regulaci vzdálenosti válečků válečkové trati pro separační nebo česací linku chmele |
| <b>A24D 1/14</b> (2006.01)  |  |
| (11) 27221  | (51) <b>F24F 1/06</b> (2011.01)  |
| (21) 2014-29323   | <b>F24F 13/08</b> (2006.01)  |
| (22) 12.03.2014   | <b>F24F 12/00</b> (2006.01)  |
| (73) Černý Otomar, Náchod, CZ   | (11) 28088   |
| (54) Inhalační náplň  | (21) 2014-29968  |
|   | (22) 15.09.2014  |
| (51) <b>B60R 25/01</b> (2013.01)  | (73) Morávek Petr Ing., CSc., Koberovy, CZ   |
| <b>E05B 65/19</b> (2006.01)   | (54) Autonomní vzduchotechnická jednotka   |
| (11) 27226  |  |
| (21) 2014-29160   | (51) <b>A47B 9/00</b> (2006.01)  |
| (22) 30.01.2014   | (11) 28411   |
| (73) BRANO a.s., Hradec nad Moravicí, CZ                                | (21) 2014-29917  |
| (54) Bezzápadkový zámek s nejméně jednou tažnou pružinou                | (22) 28.08.2014  |
|   | (73) Dovina Luboš Ing., Zlív, CZ   |
| (51) <b>G09F 3/03</b> (2006.01)   | (54) Konferenční stůl se zdvihací deskou   |
| <b>B65D 55/06</b> (2006.01)   |  |
| (11) 27307  | (51) <b>G06Q 50/30</b> (2012.01)   |
| (21) 2014-29216   | <b>G06F 3/0484</b> (2013.01)   |
| (22) 11.02.2014   | (11) 28510   |
| (73) EUROSEAL a.s., Liberec, CZ   | (21) 2014-29239  |
| (54) Bezpečnostní plomba  | (22) 18.02.2014  |
|   | (73) GINA Software s.r.o., Brno, Medlánky, CZ  |
| (51) <b>B60N 2/433</b> (2006.01)  | (54) Elektronické zařízení pro výjezdová vozidla s obrazovkou s dotykovým ovládním                             |
| (11) 27507  |  |
| (21) 2014-29161   | (51) <b>A61C 8/00</b> (2006.01)  |
| (22) 30.01.2014   | <b>A61C 13/30</b> (2006.01)  |
| (73) BRANO a.s., Hradec nad Moravicí, CZ                                | (11) 30490   |
| (54) Automobilový zámek, zejména zámek opěrady zadních sedadel          | (21) 2014-29153  |
|   | (22) 30.01.2014  |
|   | (73) Biomed Est., 9490 Vaduz, LI   |
|   | (54) Zubní šroubový implantát s náhradní hlavici pro modifikaci výšky a pro zjednodušené uložení               |

(51) **A61C 8/00** (2006.01)  
**A61C 13/30** (2006.01)  
(11) 31297  
(21) 2014-29154

(22) 30.01.2014  
(73) Biomed Est., 9490 Vaduz, LI  
(54) Dentální implantát s angulovanou hlavici a ohýbací zónou

## ND1K

(51) **B60R 21/264** (2006.01)  
**F15B 15/19** (2006.01)  
(11) 21915  
(21) 2011-23846  
(22) 26.01.2011  
(73) Indet Safety Systems a. s., Vsetín, CZ  
(54) Posuvný pyrotechnický aktivátor

(51) **B60R 21/264** (2006.01)  
**F15B 15/19** (2006.01)  
**B60R 21/34** (2011.01)  
(11) 21916  
(21) 2011-23847  
(22) 26.01.2011  
(73) Indet Safety Systems a. s., Vsetín, CZ  
(54) Aktivační prvek s dlouhým posunem

(51) **A61G 15/14** (2006.01)  
**A61G 13/00** (2006.01)  
(11) 21940  
(21) 2011-23867  
(22) 28.01.2011  
(73) MZ Liberec, Liberec, CZ  
(54) Prostorově přestavitelné rameno

(51) **B65G 60/00** (2006.01)  
**A47G 21/08** (2006.01)  
(11) 22090  
(21) 2011-23924  
(22) 11.02.2011  
(73) Věříš Jiří, Hradec Králové, CZ  
(54) Jidelní příbor pro jednu ruku

(51) **B65D 88/12** (2006.01)  
**B65D 88/54** (2006.01)  
**B65D 88/58** (2006.01)  
(11) 22193  
(21) 2011-24126  
(22) 29.03.2011  
(73) VARIEL a.s., Zruč nad Sázavou, CZ  
(54) Kontejner s bočním přístupem

(51) **D01H 4/30** (2006.01)  
**D01H 4/34** (2006.01)  
(11) 22215  
(21) 2011-23899  
(22) 07.02.2011  
(73) Rieter CZ s.r.o., Ústí nad Orlicí, CZ  
(54) Ojednocovací ústrojí bezvřetenového doprůvacího stroje

(51) **B60P 3/073** (2006.01)  
(11) 22218  
(21) 2011-24096  
(22) 22.03.2011  
(73) VEZEKO s.r.o., Velké Meziříčí, CZ  
(54) Zajišťovací zařízení sklopné plošiny

(51) **E02D 29/14** (2006.01)  
(11) 22390  
(21) 2011-23992  
(22) 28.02.2011  
(73) Kolektory Praha, a.s., Praha, CZ  
(54) Lehký únikový poklop pro kolektory

## Druhé prodloužení doby platnosti užitečných vzorů

(51) **A61K 31/728** (2006.01)  
**A61K 31/444** (2006.01)  
**A61L 15/44** (2006.01)  
**A61L 15/28** (2006.01)  
**A61P 31/02** (2006.01)  
**A61P 17/02** (2006.01)  
(11) 22394  
(21) 2011-24045  
(22) 11.03.2011  
(73) Contipro a.s., Dolní Dobrouč, CZ  
(54) Antimikrobiální směs a kryt pro podporu hojení ran s antimikrobiálním účinkem

(51) **B26F 3/12** (2006.01)  
(11) 22418  
(21) 2010-23749  
(22) 31.12.2010  
(73) Výzkumný ústav rostlinné výroby, v. v. i., Praha 6 – Ruzyně, CZ  
(54) Zařízení k řezání fólie

(51) **E04B 1/86** (2006.01)  
**E04B 1/82** (2006.01)  
**E04B 5/12** (2006.01)  
(11) 22649  
(21) 2011-23937  
(22) 16.02.2011  
(73) Výzkumný ústav stavebních hmot, a. s., Brno, CZ  
Vysoké učení technické v Brně, Brno, CZ  
(54) Stropní konstrukce opatřená podlahovou konstrukcí

(51) **A21C 5/00** (2006.01)  
**A47J 43/00** (2006.01)  
**B26F 1/14** (2006.01)  
**B26D 7/18** (2006.01)  
(11) 22748  
(21) 2011-23917  
(22) 10.02.2011  
(73) TESCOMA s.r.o., Zlín, CZ  
(54) Vykrajovací forma na pečivo a cukroví

(51) **B23K 26/00** (2014.01)  
**B23K 28/00** (2006.01)  
(11) 23497  
(21) 2011-24074  
(22) 17.03.2011  
(73) PLEHASO, komanditní společnost, Plaňany, CZ  
(54) Zařízení na prostorové řezání polotovaru

(51) **A61B 5/11** (2006.01)  
(11) 23656  
(21) 2012-25523  
(22) 03.02.2011  
(73) Univerzita Karlova v Praze, Praha, CZ  
(54) Diagnostické zařízení pro hodnocení a zdokonalování motorických dovedností

(51) **F24F 12/00** (2006.01)  
(11) 24039  
(21) 2011-25250  
(22) 02.12.2011  
(73) Morávek Petr Ing., CSc., Železný Brod, CZ  
(54) Plochá větrací jednotka s integrovaným by-passem

## ND4Q

## První obnovy doby ochrany průmyslových vzorů

(51) 09-09  
(11) 35532  
(21) 2012-39182  
(22) 22.08.2012  
(54) Odpadkový koš

(51) 06-01  
(11) 35917  
(21) 2012-39181  
(22) 22.08.2012  
(54) Lavička

## ND4Q

## Třetí obnovy doby ochrany průmyslových vzorů

(51) 15-05  
(11) 31682  
(21) 2003-34426  
(22) 03.02.2003  
(54) Sací hlavice vysavače

(51) 09-01  
(11) 31871  
(21) 2003-34557  
(22) 04.04.2003  
(54) Nádoba na mléčné výrobky

(51) 01-01  
(11) 31738  
(21) 2003-34472  
(22) 21.02.2003  
(54) Čokoládová mince s reliéfovým motivem

(51) 15-03  
(11) 31902  
(21) 2003-34595  
(22) 28.04.2003  
(54) Samojízdný žací stroj

## PD4A

## Převod práv a ostatní změny majitelů patentů

(11) 304254  
(21) 2012-330  
(73) Ivanič Tomáš Bc., České Budějovice, CZ

(11) 306685  
(21) 2012-488  
(73) Ivanič Tomáš Bc., České Budějovice, CZ

## PD1K

## Převod práv a ostatní změny majitelů užitných vzorů

(11) 22398  
(21) 2011-24120  
(73) WT WINTECH a.s., Přerov, Přerov I - Město, CZ

(11) 27728  
(21) 2014-30413  
(73) SAKO Brno, a.s., Brno, Židenice, CZ

(11) 24654  
(21) 2012-26968  
(73) WT WINTECH a.s., Přerov, Přerov I - Město, CZ

(11) 31218  
(21) 2017-34105  
(73) twoeco, s.r.o., 821 08 Bratislava, SK

(11) 25473  
(21) 2013-27817  
(73) WT WINTECH a.s., Přerov, Přerov I - Město, CZ

## PD4Q

## Převod práv a ostatní změny vlastníků průmyslových vzorů

(11) 31902  
(21) 2003-34595  
(73) DVOŘÁK - svahové sekačky s.r.o., Pohled, CZ

(11) 37124  
(21) 2017-40919  
(73) Kováč Jaroslav, Brno, Židenice, CZ

(11) 36532  
(21) 2015-40253  
(73) Toboga s.r.o., Zlín, CZ

## QA9A

## Nabídka licence

- (73) Ústav analytické chemie AV ČR, v. v. i., Brno, CZ  
(11) 302891  
(54) Kompaktní zařízení pro prekoncentraci a atomizaci hydridotvorných prvků pro jejich stanovení atomovou absorpční spektrometrií
- (73) Výzkumný ústav zemědělské techniky, v. v. i., Praha 6, Ruzyně, CZ  
(11) 307149  
(54) Zařízení pro zjišťování průsaku kapaliny tuhým průlinčným materiálem
- (73) Vysoká škola chemicko-technologická v Praze, Praha 6 - Dejvice, CZ  
(11) 307201  
(54) Použití cholyhydrasonů k prevenci a léčbě Alzheimerovy choroby a dalších neurodegenerativních poruch a onemocnění

## Zamítnuté a částečně zamítnuté přihlášky ochranných známek před zveřejněním

Kapitola obsahuje údaje o rozhodnutích o přihláškách ochranných známek, u kterých byly na základě provedeného věcného průzkumu shledány Úřadem důvody pro zamítnutí přihlášky ochranné známky podle ustanovení § 4 nebo 6 zákona č. 441/2003 Sb. Na základě toho Úřad vydal rozhodnutí o zamítnutí přihlášky podle ustanovení § 22 zákona č. 441/2003 Sb., a to pro celý seznam výrobků a služeb nebo pro jeho část. Údaje o výsledku rozhodnutí (zamítnutí přihlášky, částečné zamítnutí přihlášky) jsou uvedeny jako datum právní moci rozhodnutí/výsledek rozhodnutí.

(210) **O-484974**  
(540)

**E-EXPO**

16.01.2018/NABYTÍ P.M. - ČÁSTEČNÉ ZAMÍTNUTÍ PŘIHLÁŠKY

(210) **O-512944**  
(540)

**SVĚT 3D TISKU**

03.11.2017/NABYTÍ P.M. - ZAMÍTNUTÍ PŘIHLÁŠKY

(210) **O-519638**  
(540)

**První Pražská Palírna**

01.02.2018/NABYTÍ P.M. - ZAMÍTNUTÍ PŘIHLÁŠKY

(210) **O-525009**  
(540)

**Čokodžem**

09.01.2018/NABYTÍ P.M. - ČÁSTEČNÉ ZAMÍTNUTÍ PŘIHLÁŠKY

(210) **O-526483**  
(540)

**VINAŘSTVÍ NOVÉ SADY**

30.12.2017/NABYTÍ P.M. - ČÁSTEČNÉ ZAMÍTNUTÍ PŘIHLÁŠKY

(210) **O-529926**  
(540)

**HANÁCKÉ SLAVNOSTI**

17.10.2017/NABYTÍ P.M. - ZAMÍTNUTÍ PŘIHLÁŠKY

(210) **O-531104**  
(540)

**zprávy24**

13.01.2018/NABYTÍ P.M. - ZAMÍTNUTÍ PŘIHLÁŠKY

(210) **O-531850**  
(540)

**Asociace obchodníků s drahými kovy**

09.01.2018/NABYTÍ P.M. - ZAMÍTNUTÍ PŘIHLÁŠKY

(210) **O-531969**  
(540)

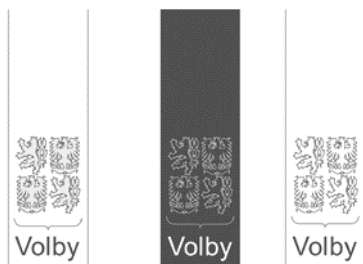

05.01.2018/NABYTÍ P.M. - ZAMÍTNUTÍ PŘIHLÁŠKY

(210) **O-533688**  
(540)

**JOJ family**

16.01.2018/NABYTÍ P.M. - ZAMÍTNUTÍ PŘIHLÁŠKY

(210) **O-534354**  
(540)

**Simply BISTRO**

12.01.2018/NABYTÍ P.M. - ZAMÍTNUTÍ PŘIHLÁŠKY

(210) **O-534916**  
(540)



18.09.2017/NABYTÍ P.M. - ČÁSTEČNÉ ZAMÍTNUTÍ PŘIHLÁŠKY

(210) **O-534967**  
(540)

**FASHION ICON**

05.12.2017/NABYTÍ P.M. - ČÁSTEČNÉ ZAMÍTNUTÍ PŘIHLÁŠKY

(210) **O-535089**  
(540)

**Prague Open Dance Festival**

09.01.2018/NABYTÍ P.M. - ZAMÍTNUTÍ PŘIHLÁŠKY

(210) **O-535170**  
(540)

**Smart Ebook**

26.09.2017/NABYTÍ P.M. - ZAMÍTNUTÍ PŘIHLÁŠKY

(210) **O-535172**  
(540)

**JakNapsatE-book**

26.09.2017/NABYTÍ P.M. - ZAMÍTNUTÍ PŘIHLÁŠKY

(210) **O-536591**  
(540)



19.09.2017/NABYTÍ P.M. - ZAMÍTNUTÍ PŘIHLÁŠKY

---

(210) **O-536915**  
(540)

**Sailor Tom**

27.09.2017/NABYTÍ P.M. - ČÁSTEČNĚ ZAMÍTNUTÍ PŘIHLÁŠKY

---

(210) **O-537231**  
(540)

**Unie pečujících**

16.01.2018/NABYTÍ P.M. - ZAMÍTNUTÍ PŘIHLÁŠKY

---

(210) **O-538108**  
(540)

**Neo curcumin supplement**

08.01.2018/NABYTÍ P.M. - ZAMÍTNUTÍ PŘIHLÁŠKY

---

(210) **O-538205**  
(540)

**MINISTRY**

15.09.2017/NABYTÍ P.M. - ZAMÍTNUTÍ PŘIHLÁŠKY

---

(210) **O-538657**  
(540)

**CFL.cz**

19.09.2017/NABYTÍ P.M. - ČÁSTEČNĚ ZAMÍTNUTÍ PŘIHLÁŠKY

---

(210) **O-538658**  
(540)

**CFL**

18.09.2017/NABYTÍ P.M. - ČÁSTEČNĚ ZAMÍTNUTÍ PŘIHLÁŠKY

---

(210) **O-541544**  
(540)



08.01.2018/NABYTÍ P.M. - ZAMÍTNUTÍ PŘIHLÁŠKY

---

### Přehled zveřejněných přihlášek ochranných známek

Přihlášky ochranných známek, které byly na základě výsledků formálního a věcného průzkumu provedeného Úřadem shledány schopné zápisu do rejstříku ochranných známek, jsou obsaženy v této kapitole. Důležitou právní skutečností je, že zveřejněním přihlášky ochranné známky v této kapitole Věstníku (§ 23 zákona č. 441/2003 Sb.) začíná běžet zákonná tříměsíční lhůta pro podání námitek podle ustanovení § 25 zákona č. 441/2003 Sb.

Číselný přehled (210)											
O-500208	O-521190	O-523421	O-525009	O-526483	O-533643	O-533644	O-534916	O-534964	O-535508	O-536721	O-536722
O-536915	O-537464	O-538221	O-538657	O-538658	O-539297	O-539298	O-539299	O-539300	O-539965	O-540034	O-541091
O-541092	O-541129	O-541230	O-541231	O-541742	O-541947	O-541948	O-541986	O-542048	O-542164	O-542182	O-542275
O-542352	O-542353	O-542354	O-542355	O-542356	O-542361	O-542371	O-542372	O-542410	O-542420	O-542637	O-542638
O-542639	O-542640	O-542751	O-542820	O-542885	O-542925	O-542929	O-542950	O-542971	O-543060	O-543066	O-543079
O-543134	O-543136	O-543148	O-543196	O-543219	O-543220	O-543221	O-543223	O-543224	O-543225	O-543226	O-543228
O-543229	O-543236	O-543237	O-543238	O-543293	O-543296	O-543341	O-543437	O-543438	O-543439	O-543453	O-543484
O-543489	O-543535	O-543536	O-543547	O-543558	O-543562	O-543570	O-543589	O-543631	O-543708	O-543716	O-543721
O-543724	O-543727	O-543729	O-543732	O-543775	O-543801	O-543802	O-543804	O-543806	O-543809	O-543810	O-543812
O-543813	O-543814	O-543815	O-543829	O-543853	O-543863	O-543877	O-543894	O-543928	O-543935	O-544104	O-544110
O-544158	O-544180	O-544189	O-544193	O-544194	O-544205	O-544233	O-544242	O-544243	O-544258	O-544285	O-544363
O-544392	O-544414	O-544448	O-544463	O-544466	O-544532	O-544558	O-544559	O-544563	O-544564	O-544582	O-544583
O-544584	O-544586	O-544589	O-544605	O-544614	O-544634	O-544635	O-544636	O-544637	O-544638	O-544639	O-544640
O-544642	O-544650	O-544651	O-544653	O-544654	O-544655	O-544656	O-544757	O-545180	O-545181		

## Zveřejněné přihlášky ochranných známek

(210) **O-500208**

(220) 03.12.2012

(320) 03.12.2012

(511) 9, 16, 18, 21, 25, 28, 35, 41

(540)

### Vrťapka

(510) (9) nosiče zvuku, obrazu a dat, animované a hrané filmy, zvukové záznamy, software a počítačové hry, elektronické knihy; (16) tiskoviny, knihy, časopisy, publikace, komiksy, noviny, kalendáře, omalovánky, psací potřeby, papírenské zboží, učební a vyučovací pomůcky (s výjimkou přístrojů), obaly papírové a plastové v rámci tř. 16, papírové krabice, plakáty, obrazy, samolepky, obtisky, dopisní papíry, poštovní známky, poutače z papíru nebo lepenky, razítka, sešity, diáře, záložky do knih; (18) kufrý, aktovky, batohy, tašky; (21) papírové a umělohmotné kelímky; (25) oděvy, obuv, kloboučnické zboží, maskarní kostýmy; (28) hry, hračky, potřeby pro sport, divadelní a karnevalová masky, maskarní oděvy (dětské hračky), loutky, puzzle; (35) reklamní a propagační činnost, aktualizování a vydávání reklamní textů a materiálů; (41) divadelní představení, psaní scénářů a jiných textů, výroba divadelních nebo jiných představení, výroba rozhlasových a televizních programů, televizní zábava, skládání hudby, vzdělávací a zábavné soutěže, autorské čtení, videofilmy, výstavy k vzdělávacím a zábavným účelům, zábava.

(730) **Etrychová Pavla Mgr.**, Klíneč 213, Klíneč, 25210, CZ

(740) Mgr. Martin Schimmer, advokát, Křenova 438/7, Praha 6, 16200

(210) **O-521190**

(220) 30.03.2015

(320) 30.03.2015

(511) 1

(540)

### BAKTOROL

(510) (1) absorpční a adsorpční materiály pro sorpci tekutin a plynů v rámci této třídy, průmyslové přípravky pro dekontaminaci ploch zasažených ropnými haváriemi v rámci této třídy.

(730) **O.G.N. ČR s.r.o.**, Pod Višňovkou 1661/33, Praha 4 Krč, 14000, CZ

(740) RETROPATENT s.r.o., Mgr. Kamil Kolátor, Dobiášova 1246/29, Liberec, 46006

(210) **O-523421**

(220) 25.06.2015

(320) 25.06.2015

(511) 32, 40, 43

(540)



(510) (32) piva všech druhů, minerální vody, stolní vody, šumivé nápoje a jiné nápoje nealkoholické, nápoje na bázi piva, míchané nápoje s obsahem piva, piva nealkoholická, nápoje a šťávy ovocné, sirupy, kvas (nealkoholický nápoj), sladina, sladové nápoje lihuhosté, chmel a chmelové výtažky pro výrobu piva, mošty, přípravky a směsi pro zhotovení nápojů, dietetické nápoje neléčebné; (40) sladovnictví a pivovarnictví, příprava surovin pro výrobu piva, výroba a zpracování sladu, fermentace, výroba sladových nápojů, výroba piva všech stupňů a druhů; (43) hostinská činnost, bary, bufety, restaurace, rychlé občerstvení, ubytovací služby (hotely, penziony), služby spojené s provozováním pohostinství, čepování piva, zprostředkovatelská a obstaravatelská činnost ve výše uvedených oblastech v rámci třídy 43.

(730) **Zbořil Roman**, Zákostelí 77, Náměšť na Hané, 78344, CZ

(740) Mgr. Tomáš Cimbot, advokát, Horní náměstí 365/7, Olomouc, 77900

(210) **O-525009**

(220) 02.09.2015

(320) 02.09.2015

(511) 29, 40, 43

(540)

### Čokodžem

(510) (29) brusinkový kompot, datle zpracované, ovocná dřeň, hrozinky, jablčné pyré, kandované ovoce, kokos sušený (kokosová moučka), kompoty, kůry ovocné, mandle mleté, mléčné koktejly, mražené ovoce, lupinky z ovoce, ovoce naložené v alkoholu, ovocné saláty; (40) lisování ovoce; (43) automaty (rychlé občerstvení), služby barů, provozování bufetů, kaváren a restaurací, zásobování (catering).

(730) **Čokodžemy s.r.o.**, Loubí 36, Holany, 470 02, CZ

(210) **O-526483**

(220) 04.11.2015

(320) 04.11.2015

(511) 21

(540)

### VINAŘSTVÍ NOVÉ SADY

(510) (21) skleněné obaly, poháry a pohárky na vína, lihoviny a míchané alkoholické nápoje s výjimkou piva.

(730) **ALKONE a.s.**, Senovážné náměstí 992/8, Praha 1 - Nové Město, 11000, CZ

(740) Ing. Zdeněk Kučera, Dlouhá 207 (P.O.BOX 92), Slušovice, 76315

(210) **O-533643**

(220) 01.09.2016

(320) 01.09.2016

(511) 16, 21, 43

(540)

### Restaurace Hrom do Police

(510) (16) papírové tácky pod pivní sklenice, pivní tácky; (21) korbele (půllitry), pivní půllitry, sklenice na pivo, sklenice, nádoby na pití a barové příslušenství, keramické džbánky; (43) restaurace (služby), pohostinství (služby), služby v oblasti pohostinství, služby v oblasti pohostinství (potraviny a nápoje), poskytování jídel a nápojů v restauracích, zajišťování stravování a nápojů hostům v restauracích, podávání jídel a nápojů hostům v restauracích, podávání stravování a nápojů v restauracích a barech, zajišťování hromadného stravování (catering).

(730) **Měšťanský pivovar v Poličce, a.s.**, Pivovarská 151, Polička, Dolní Předměstí, 57214, CZ

(740) HVH LEGAL advokátní kancelář s.r.o., Mgr. Petr Holešínský, Korunní 1302/88, Praha 10, 10100

(210) **O-533644**

(220) 01.09.2016

(320) 01.09.2016

(511) 21, 32, 43

(540)

## HROM DO POLICE

(510) (21) korbele (půllitry), pivní půllitry, sklenice na pivo, sklenice, nádoby na pití a barové příslušenství, keramické džbánky; (32) pivo a pivovarnické výrobky, sladové pivo, černé pivo (pivo z praženého sladu), světlé pivo, ležák, pšeničné pivo, ochucené pivo, nealkoholické pivo; (43) restaurace (služby), pohostinství (služby), služby v oblasti pohostinství, služby v



oblasti pohostinství (potraviny a nápoje), poskytování jídel a nápojů v restauracích, zajišťování stravování a nápojů hostům v restauracích, podávání jídel a nápojů hostům v restauracích, podávání stravování a nápojů v restauracích a barech, zajišťování hromadného stravování (catering).

- (730) **Měšťanský pivovar v Poličce, a.s.**, Pivovarská 151, Polička, Dolní Předměstí, 57214, CZ  
(740) HVH LEGAL advokátní kancelář s.r.o., Mgr. Petr Holešínský, Korunní 1302/88, Praha 10, 10100

(210) **O-535508**  
(220) 28.11.2016  
(320) 28.11.2016  
(511) 1, 2, 4  
(540)

(210) **O-534916**  
(220) 27.10.2016  
(320) 27.10.2016  
(511) 14, 19, 20  
(540)



- (510) (14) sklo bižuterní k napodobení drahých kamenů (štras); (19) alabastrové sklo, bezpečnostní sklo, mozaikové sklo (chrámové); (20) stříbřené sklo (pro výrobu zrcadel).  
(730) **Kanpura s.r.o.**, Opletalova 1417/25, Praha 1, 11000, CZ  
(740) Mgr. Michal Křížka, Petráská 1136/12, Praha 1, 11000

(210) **O-534964**  
(220) 31.10.2016  
(320) 31.10.2016  
(511) 35, 41, 42  
(540)



- (510) (35) reklamní, inzertní, propagační činnost, pronájem reklamních, inzertních a propagačních médií a ploch, šíření a distribuce reklamních materiálů, poradenská činnost v oblasti komunikační strategie v reklamě, organizace v oblasti reklamy, obchodní zastupování reklamních společností, nákup a zprostředkování prostoru pro reklamu, venkovní reklama, reklama na internetu, reklama prostřednictvím mobilních telefonů, počítačových nebo telefonních sítí, zprostředkování reklamy, obchodní management, průzkum trhu, vytváření firemní strategie, public relations, marketing, obchodní administrativy; (41) nakladatelská a vydavatelská činnost, výchovná, školící a zábavní činnost, výstavy kulturní a vzdělávací, pořádání kulturních, sportovních a společenských akcí, agenturní činnost v oblasti kultury, zprostředkování v oblasti kultury, klubové služby (výchovné, zábavní, umělecké, kulturní), organizování soutěží; (42) design, grafický design, navrhování, vývoj a aktualizace webových stránek, navrhování počítačové grafiky, navrhování grafiky, log, obchodních značek, ochranných známek a znaků pro utváření firemní identity, navrhování tiskovin, brožur a jiných tištěných materiálů, navrhování obalů, obalový design, služby v oblasti počítačové grafiky, služby v oblasti ilustrace (design), vizuální návrhy a ilustrace.  
(730) **distrib.cz s.r.o.**, V Lískách 710, Lázně Bohdaneč, 53341, CZ



- (510) (1) lepidla pro průmyslové účely, aktivátory lepidel, chemické výrobky jako odstraňovače starých nátěrů, odstraňovače plísní, univerzální čističe, rozpouštědla silikonu, průmyslové čističe, univerzální čističe, čističe odpadů, odstraňovače etiket, odstraňovače graffiti, impregnační prostředky, plastické hmoty v surovém stavu, farmaceutické a chemické výrobky a sloučeniny (užití zejména v biotechnologii a pro výrobu léčiv), chemická činidla (s výjimkou pro lékařské a zvěrolékařské účely), chemikálie pro laboratorní analýzy a vědecké účely a pro průmysl (s výjimkou pro lékařské a zvěrolékařské účely), farmaceutické konzervační přípravky (s výjimkou pro lékařské a zvěrolékařské účely), bakteriologické přípravky pro octové kvašení, prostředky pro čištění tekutin v rámci této třídy, chemické a biochemické přípravky pro čištění vody, destilovaná a draselná voda, diagnostické preparáty (s výjimkou pro lékařské a zvěrolékařské účely), kultury mikroorganismů (s výjimkou pro lékařské a zvěrolékařské účely), biochemické katalyzátory, přídavné kapaliny pro použití s abrazivy, syntetické materiály pro absorpci oleje, acetáty, octany, etanáty, aceton, propanon, dimethylketon, acetylen, adhezivní přípravky na chirurgické bandážování v rámci této třídy, aktinium, aktivní uhlí, roztoky pro odstraňování sírany z akumulátorů, albuminový papír, aldehydy, algináty, alkalické jodidy pro průmyslové účely, alkalické kovy, alkaloidy, etylalkohol, amoniak pro průmyslové účely, amonné soli, amylacetát, amylalkohol, antimon, kyselina antranilová, chemické apretace, arabská guma pro průmyslové účely, argon, arsen, arseničitan olovnatý, arsenové kyseliny, astat, balzám gurjanský na výrobu laků, barium, chemické přípravky pro barvy, baryt, bauxit, chemické přípravky na bělení olejů a tuku, organické bělicí přípravky, benzeny, benzoová kyselina, bezvodý amoniak, jodidovaná a sladová bílkovina, živočišná nebo rostlinná bílkovina jako surovina, bizmut, brom pro chemické účely, celulóza a celulózové deriváty, cer, cesium, citlivý papír, cymen (izopropyltoluen), činidla chemická (s výjimkou pro lékařské a zvěrolékařské účely), přípravky proti zakalení a zamlžení čoček, dehydratační prostředky pro průmyslové účely, fotocitlivé desky, průmyslové detergenty, dextrin (apretura), diastáza (enzym) pro průmyslové účely, diazopapír, dispergační činidla pro olej a ropu, disperze plastické hmoty, ditioničtany, draselná voda, draslík, dřevný lih a ocet, dusičnan bizmutitý pro chemické účely, dusičnan stříbrný a dusičnan uranu, dusík, dusný oxid, dvojhroman draselný a sodný, dysprosium, emulgátory, enzymatické přípravky pro průmyslové účely, epoxidové pryskyřice v surovém stavu, erbium, octová esence, estery, etan, étery, etylalkohol, etylenglykol, etyléter, europium, fenol pro průmyslové účely, mléčné kvasinky pro průmyslové účely, fermium, ferokyanidy, filtrační materiály (chemické přípravky a rostlinné látky), filtrační keramické materiály ve formě částic, uhlík do filtrů, flokulační (vločkovací) činidla, formaldehyd pro chemické účely, fosfatidy, fosfáty (hnojiva), fosfor, fotografická redukční činidla, fotografické emulze a vývojky, fotografický papír, fluor, francium, chemické přísady pro fungicidy, galium, galáty bizmutu, hydroxid bizmutitý, galotaninová kyselina, galvanické přípravky, glukóza pro průmyslové účely, glyceridy, glykol, glykoléter, glykosidy, grafit pro průmyslové účely, helium, hasící směsi, octan hlinitý, holmium, hydráty, hydraulické kapaliny, hydrogen uhličitý sodný pro chemické účely, hydrochlorečnany, hydroxid amonný a bizmutitý pro průmyslové účely, hydroxidy alkalických kovů, chlor, chlorečnany, chloridy, chemický indikátorový papír, infuzoriová hlinka, křemelina, izotopy pro průmyslové účely, insekticidy (chemické přísady), jod pro chemické a průmyslové účely, jodidovaná bílkovina, kafir pro průmyslové účely, kalcinovaná voda, bezvodý uhličitý sodný, prostředky pro kalení kovů, kalifornium,

kamenec, kamenná sůl, kaolin, karbid, katalyzátory, keramické glazury, keramické materiály ve formě částic užívané jako filtry, ketony, průmyslové klížící přípravky, kolodium, chemické látky pro kondenzaci, kondenzaci zabraňující chemikálie, korozivní přípravky, kostní uhlí, alkalické kovy, krypton, krezot pro chemické účely, přípravky pro zpracování kůže, chemické látky pro kvašení vína, kyanidy, kyseliny, kyselinovzdomé chemické sloučeniny, lakmusový papír, lantan, lecitin jako surovina, lithium, louch sodný pro průmyslové účely, lutecium, mangany, mastné kyseliny, chladicí média, metan, metylbenzen, metyléter, mikroorganismy (s výjimkou pro lékařské a zvěrolékařské účely), naftalin, naphthalen, nemrznoucí látky (chemikálie), neodym, neon, neptunium, nitrátový papír, oxidy, paládium, papírová vláknina, parafin, peroxid vodíku, peroxoboritan sodný, peroxiuhličitan, chemické přípravky pro výrobu pigmentů, plastifikátory, plutonium, plyny ztužené pro průmyslové účely, polokovy, nekovy (chemické látky), praseodym, prometium, protaktinium, štěpitelné chemické prvky, stopové prvky pro rostliny, průmyslové pryskyřice, přísady chemické do insekticidů a fungicidů, radioaktivní prvky pro vědecké účely, radon, renium, reagenční papír, rtuť, rubidium, sacharin, salmiak, samarium, selen, silikáty, silikony, síra, skandium, umělá sladidla, sladová bílkovina, sodík, soli (chemické přípravky), stroncium, roztoky stříbrných solí pro stříbření, sůl (surovina), sulfáty, sulfidy, škumpa (tříslovina), tanin, telur, technecium, terbium, tetrachloridy, těžká voda, thalium, thiokarbanilid, thorium, thulium, titaničitany, toluen, neutralizační přípravky pro toxické plyny, uhličitany, uhlík, uran, průmyslové urychlovače vulkanizace, vápence, viskóza, vodík, vulkanizační přípravky, vzácné zeminy, xenon, yterbium, yttrium, zásady, změkčovadla (plastifikátory), želatina pro průmyslové účely, živočišné uhlí, veškeré aerosolové produkty spadající do této třídy; (2) technické výrobky ve spreji jako barvy, laky, nátěrové hmoty a pomocné přípravky, izolační hmoty, barvy s vysokou teplotní odolností, značkovače ve spreji, penetrátory, zinky čisté, tmavé, světlé, lesklé, barviva a pigmenty anorganické a organické pro různé užití, zjasňující chemické přípravky, pigmentové pasty a další preparace pro různé užití, barvy práškové a plnidla, potravinářská barviva, ředidla pro barvy, pojiva pro barvy, ochranné nátěry na dřevo a proti rzi, barvicí hmoty, mořidla, fixativy, přírodní pryskyřice v surovém stavu, kovy ve formě plátků nebo prášků pro malíře, dekorátory, tiskaře a umělce, kovové fólie pro malíře, dekorátory, tiskaře a umělce, hlinka, tonerové náplně pro tiskárny a kopírovací přístroje, barvy a mořidla na kůži, ohnivzdorné barvy, ochranné přípravky na kovy, ochranné nátěry na podvozky, antikorozní oleje, prášky ke stříbření pro malíře, umělce a dekorátory, tempery, přípravky na odstraňování tapet, ustalovací přípravky pro akvarely, značkovací barvy pro zvířata, vše v rámci této třídy; (4) maziva ve spreji jako mnohostranné tuky, silikonové oleje, vazelinové oleje, směsi minerálních olejů, univerzální oleje, oleje na zbraně, suchá maziva, grafitové tuky, keramická maziva, přípravky na vázání prachu, multifunkční spreje (maziva), technické oleje a tuky (vyjma potravinářských olejů a potravinářských tuků a éterických olejů), paliva všeho druhu včetně motorových pohonných hmot, a to kamenné uhlí, dřevěné uhlí, hnědé uhlí, koks, zapalovací pasty, zapalovací kostky, rašeliny, dřevo, benzin, topný olej, olej z nafty, pohonné látky pro výbušné motory, ropa, benzol, petrolej, líh, tekutý plyn, propanový plyn, butanový plyn, plyn na svícení, zemní plyn, acetylen, prostředky ke svícení, svíčky a knoty, chladicí olejové kapaliny pro řezání, stearin, topná nafta, vazelína a vosk pro průmyslové účely, oleje pro ochranu a impregnaci dřeva, veškeré aerosolové produkty spadající do této třídy.

(591) Barevná

(730) **PRO-TECH AEROSOL s.r.o.**, Vrbovec 273, Vrbovec, 67124, CZ

(740) **DANĚK & PARTNERS** Advokátní a patentová kancelář, Ing. Dr. Vilém Daněk, Vinohradská 17, Praha 2, 12000

(210) **O-536721**

(220) 17.01.2017

(320) 21.07.2016

(511) 5, 16, 30, 35, 39

(540)



(510) (5) léčivé čaje, bylinné čaje pro léčebné účely; (16) tiskoviny, obalové materiály z papíru, balicí papír, blahopřání, brožurky, brožury, bublinkové obaly z plastických hmot (na balení), časopisy, etikety kromě textilních, fotografie, grafická znázornění, grafiky, kalendáře, karton, lepenka, katalogy, knihy, lepenkové nebo papírové krabice, lepenkové nebo papírové obaly, lepoprela, mapy, obálky (papírnické zboží), obaly (papírnické zboží), obrazy, papírnické zboží, tištěné periodické a neperiodické publikace, plakáty, prospekty, poutače z papíru nebo lepenky, reklamní tabule z papíru, kartonu nebo lepenky, grafické reprodukce, tištěné reklamní materiály, umělecká fotografická díla, umělohmotné fólie na balení, sáčky z papíru nebo plastických hmot; (30) čaj, ledový čaj, nápoje na bázi čaje, květy a listy rostlin (náhražky čaje), trestí ne léčebné, čaje a čajové směsi včetně čajů sypaných, porcovaných, sáčkových, lisovaných, instantních a včetně čajových extraktů z ovoce, bylin, zeleniny a jiných přírodních produktů, kromě léčivých, kakao; (35) maloobchodní a velkoobchodní služby s nápoji, maloobchodní a velkoobchodní služby se zbožím uvedeným ve třídě 5, 16 a 30 tohoto seznamu, zprostředkování obchodu se zbožím uvedeným ve třídě 5, 16 a 30 tohoto seznamu, reklama v oblasti nákupu a prodeje uvedeného zboží ve třídě 5, 16 a 30 tohoto seznamu, podpora prodeje (pro třetí osoby) v oblasti nákupu a prodeje uvedeného zboží ve třídě 5, 16 a 30 tohoto seznamu, inzertní služby v oblasti nákupu a prodeje uvedeného zboží ve třídě 5, 16 a 30 tohoto seznamu, poskytování obchodních nebo podnikatelských informací, odborné obchodní nebo podnikatelské poradenství, rozšiřování reklamních materiálů zákazníkům (letáky, prospekty, tiskoviny, vzorky), organizování obchodních nebo reklamních výstav, organizování reklamních akcí, včetně prohlídek zboží a služeb, řízení obchodní činnosti, průzkum trhu, pomoc při řízení obchodní činnosti, kanceláře zabývající se dovozem nebo vývozem; (39) balení zboží uvedeného ve třídě 5, 16 a 30 tohoto seznamu, skladování zboží uvedeného ve třídě 5, 16 a 30 tohoto seznamu, expedice zboží uvedeného ve třídě 5, 16 a 30 tohoto seznamu, přeprava zboží uvedeného ve třídě 5, 16 a 30 tohoto seznamu.

(591) Barevná

(730) **KLEMBER a SPOL., s.r.o.**, Jesenského 1204/2, Dunajská Streda, SK

(740) **BRICHTA & PARTNERS, JUDr. Tatiana Brichtová, Grösslingová 6-8, 81109 Bratislava**

(210) **O-536722**  
(220) 17.01.2017  
(320) 21.07.2016  
(511) 16, 30, 35, 39  
(540)



(510) (16) tiskoviny, obalové materiály z papíru, balicí papír, blahopřání, brožurky, brožury, bublinkové obaly z plastických hmot (na balení), časopisy, etikety kromě textilních, fotografie, grafická znázornění, grafiky, kalendáře, karton, lepenka, katalogy, knihy, lepenkové nebo papírové krabice, lepenkové nebo papírové obaly, leporela, mapy, obálky (papírnické zboží), obaly (papírnické zboží), obrazy, papírnické zboží, tištěné periodické a neperiodické publikace, plakáty, prospekty, poutače z papíru nebo lepenky, reklamní tabule z papíru, kartonu nebo lepenky, grafické reprodukce, tištěné reklamní materiály, umělecká litografická díla, umělohmotné fólie na balení, sáčky z papíru nebo plastických hmot; (30) káva, nepražená káva, kakao, cikorka (náhražka kávy), příchutě do kávy, rostlinné přípravky používané jako náhražky kávy, kávové nápoje s mlékem, nápoje na bázi kávy, náhražky kávy; (35) maloobchodní a velkoobchodní služby s nápoji, maloobchodní a velkoobchodní služby se zbožím uvedeným ve třídě 16 a 30 tohoto seznamu, zprostředkování obchodu se zbožím uvedeným ve třídě 16 a 30 tohoto seznamu, reklama v oblasti nákupu a prodeje uvedeného zboží ve třídě 16 a 30 tohoto seznamu, podpora prodeje (pro třetí osoby) v oblasti nákupu a prodeje uvedeného zboží ve třídě 16 a 30 tohoto seznamu, inzertní služby v oblasti nákupu a prodeje uvedeného zboží ve třídě 16 a 30 tohoto seznamu, poskytování obchodních nebo podnikatelských informací, odborné obchodní nebo podnikatelské poradenství, rozšiřování reklamních materiálů zákazníkům (letáky, prospekty, tiskoviny, vzorky), organizování obchodních nebo reklamních výstav, organizování reklamních akcí, včetně prohlídek zboží a služeb, řízení obchodní činnosti, průzkum trhu, pomoc při řízení obchodní činnosti, kanceláře zabývající se dovozem nebo vývozem; (39) balení zboží uvedeného ve třídě 16 a 30 tohoto seznamu, skladování zboží uvedeného ve třídě 16 a 30 tohoto seznamu, expedice zboží uvedeného ve třídě 16 a 30 tohoto seznamu, přeprava zboží uvedeného ve třídě 16 a 30 tohoto seznamu.

(591) Barevná  
(730) **KLEMBER a SPOL., s.r.o.**, Jesenského 1204/2, Dunajská Streda, SK  
(740) **BRICHTA & PARTNERS, JUDr. Tatiana Brichtová**, Grösslingová 6-8, 81109 Bratislava

(210) **O-536915**  
(220) 25.01.2017  
(320) 25.01.2017  
(511) 18, 24  
(540)

### Sailor Tom

(510) (18) deštníky, slunečníky, hole, řemeny z kůže a náhražek, ruksaky, aktovky, tašky, kabelky, kufry a jiná zavazadla zahnutá v této třídě, peněženky z kůže a náhražek, kůže; (24) textilie (metráž), tkaniny, úplety, netkané textilie, lůžkoviny, plédy.

(730) **Stříbrská Hana**, Josefa Suka 155/31, Třebíč, 67401, CZ

(210) **O-537464**  
(220) 17.02.2017  
(320) 17.02.2017  
(511) 16, 41, 42  
(540)

### Kalibro

(510) (16) tištěné publikace; (41) informace o vzdělávání, korespondenční kurzy, dálkové vzdělávání, elektronické publikování, online vydávání elektronických knih a časopisů, pořádání a vedení seminářů, školní

vzdělávání, soukromá výuka, vzdělávací služby, zkoušení (pedagogická činnost), vydávání knih; (42) ukládání elektronických dat, analýza počítačových systémů, digitalizace dokumentů.

(730) **Kalibro Projekt s.r.o.**, Na Hanspaulce 1383/3, Praha 6, 16000, CZ

(210) **O-538221**  
(220) 20.03.2017  
(320) 20.03.2017  
(511) 5, 29, 32, 35, 39, 41, 42, 43  
(540)



(510) (5) materiály pro plombování zubů, dentální vosky; (29) mražené ovoce a zelenina; (32) piva; (35) kancelářské práce; (39) doprava, balení a skladování zboží, organizování cest; (41) výchova, vzdělávání, zábava, sportovní a kulturní aktivity; (42) vědecké a technologické služby a související výzkum a projektování, analytické a výzkumné služby v průmyslu, navrhování a vývoj počítačového hardwaru a softwaru; (43) služby zajišťující stravování a nápoje, dočasné ubytování.

(730) **Vávra Ladislav**, K Vltavě 21/8, Praha 4 - Modřany, 14300, CZ

(210) **O-538657**  
(220) 04.04.2017  
(320) 04.04.2017  
(511) 9, 41  
(540)

### CFL.cz

(510) (9) databáze, informační technologie a audiovizuální, multimediální a fotografické přístroje, nahraný obsah (počítačové programy, data a informace); (41) on-line služby hazardních her, organizování loterií, pořádání loterií, losování cen (loterie), loterní služby, loterie (organizace loterijní hry).

(730) **European Fantasy League Ltd**, Labour Avenue Level 1, Naxxar NXR 3021, MT  
(740) Advokátní kancelář Petroš Sedláčková Legal, Mgr. Petroš Martin, Americká 152/15, Praha 2 Vinohrady, 12000

(210) **O-538658**  
(220) 04.04.2017  
(320) 04.04.2017  
(511) 9, 41  
(540)

### CFL

(510) (9) databáze, informační technologie a audiovizuální, multimediální a fotografické přístroje, nahraný obsah (počítačové programy, data a informace); (41) on-line služby hazardních her, organizování loterií, pořádání loterií, losování cen (loterie), loterní služby, loterie (organizace loterijní hry).

(730) **European Fantasy League Ltd**, Labour Avenue, Casal Naxar Level 1, Naxxar NXR 3021, MT  
(740) Advokátní kancelář Petroš Sedláčková Legal, Mgr. Petroš Martin, Americká 152/15, Praha 2 Vinohrady, 12000

(210) **O-539297**  
(220) 28.04.2017  
(320) 28.04.2017  
(511) 6, 11, 17, 19, 20, 21, 27  
(540)



(510) (6) kovové spojovací součásti pro potrubí zahrnuté do této třídy, a to spojovací kolena, rozdělovací kusy pro potrubí, spojky pro potrubí, spojky pro trubky, ventily pro potrubí, spojovací kroužky pro trubky, potrubí vodovodní kovové, kovové armatury, kovové úchytky pro trubky, výztuže pro potrubí kovové; (11) sanitární přístroje a zařízení, sanitární rozvody a jejich součásti, a to koupelové armatury, vodovodní baterie, potrubí jako součásti hygienických zařízení, těsnění vodovodní (kroužky), kohoutky pro potrubí, instalační materiál pro vany, armatury pro vany, vodovodní potrubí, armatury pro sanitární rozvody, tvarovky pro sanitární rozvody v rámci této třídy, dřezy, výlevky, koupací vany, umyvadla, bidety, sprchy, sprchovací kouty, splachovací zařízení, splachovače, záchodové mísy, záchodová sedátka, záchody splachovací, záchody přenosné, sprchovací kabiny, koupelové obklady, lázeňské vany, vany plastové, lázeňské vybavení (teplouzdušné lázně), vany pro sedací koupele, vanové zařízení, bojlerly plynové, potrubí jako částí hygienických instalací, zařízení pro sauny, vodovodní zařízení, zařízení pro sušení rukou, vše v rámci této třídy; (17) armatury, potrubí a trubky z umělých hmot, materiály těsnící a ucpávací gumové a plastové, objímky na potrubí nekovové, těsnění potrubí, výztuže pro potrubí nekovové, trubky ohebné nekovové, tmely těsnící, ohebné nekovové hadice; (19) trubky vodovodní nekovové, tlakové potrubí nekovové, tvarovky nekovové v rámci této třídy, trubky pro drenáže nekovové, potrubí spádové a trubky pevné nekovové, ventily drenážních trubek, kromě ventilů kovových a z umělých hmot, obklady a dlažba (nekovové); (20) ventily z umělých hmot (vodovodní), nábytek koupelňový, úchytky pro trubky z umělých hmot; (21) výlevky, štětky na čištění záchodů, schránky papírových ručníků, držáky toaletního papíru, držáky na mýdlo, držáky na ručníky, dávkovače papírových ručníků, dávkovače toaletního papíru, dávkovače mýdla, dezinfekční dávkovače pro toalety, pouzdra na mýdlo, noční nádoby, koše na odpadky; (27) podlahy do vany, předložky koupelňové.

(591) Barevná  
(730) **PTÁČEK-velkoobchod, a.s.**, U Velké ceny 413/3, Brno, 62300, CZ

(210) **O-539298**  
(220) 28.04.2017  
(320) 28.04.2017  
(511) 6, 7, 9, 11, 17, 19, 20, 35, 36, 41, 42  
(540)



(510) (6) kovové spojovací součásti pro potrubí zahrnuté do této třídy, a to spojovací kolena, rozdělovací kusy pro potrubí, spojky pro potrubí, spojky pro trubky, ventily pro potrubí, spojovací kroužky pro trubky, kovové trubky pro ústřední topení, kovové potrubí, potrubí vodovodní kovové, kovové armatury, kovové úchytky pro trubky, výztuže pro potrubí kovové; (7) čerpadla; (9) vodoměry, tlakoměry, teploměry, regulátory ohřívacích horké vody, snímače teploty; (11) výrobky tepelné techniky a jejich součásti zahrnuté do této třídy, přístroje a zařízení pro topení, výrobu páry,

a to kotle, kotle pro prádelny a sanitární zařízení, výrobky tepelné techniky, a to hořáky, topení teplovodná, topení podlahová, topení pro automobily a jeho komponenty, topná tělesa pro topení tuhými, tekutými a plynými palivy, topné články, rozvody topení a jejich součástí, a to topné články, hořáky, kohouty a kohouty pro topení, kotlové trubky do vytápěcích zařízení, radiátory topení, radiátorové uzávěry, termostatické ventily, tvarovky pro rozvody topení a úchytky pro trubky v rámci této třídy, sanitární rozvody a jejich součástí, a to koupelové armatury, vodovodní baterie, potrubí jako součásti hygienických zařízení, těsnění vodovodní, armatury pro vany, vodovodní potrubí, armatury pro sanitární rozvody, tvarovky pro sanitární rozvody, sanitární přístroje a zařízení, topení teplovodní, dřezy výlevky, vany, umyvadla, záchody, záchodová sedátka, vany plastové, vše v rámci této třídy; (17) armatury, potrubí a trubky z umělých hmot, rozvody topení z umělých hmot, materiály izolační tepelné, materiály těsnící a ucpávací gumové a plastové, objímky na potrubí nekovové, těsnění potrubí, výztuže pro potrubí nekovové, trubky ohebné nekovové, tmely těsnící, ohebné nekovové hadice; (19) trubky vodovodní nekovové, tlakové potrubí nekovové, rozvody pro topení nekovové a tvarovky nekovové v rámci této třídy, trubky pro drenáže nekovové, roury kameninové, potrubí spádové, trubky pevné nekovové, ventily drenážních trubek, kromě ventilů kovových a z umělých hmot, obklady a dlažba (nekovové); (20) ventily z umělých hmot (vodovodní), úchytky pro trubky z umělých hmot; (35) reklamní, propagační a inzertní činnost, pořádání veletrhů pro obchodní a reklamní účely; (36) pronájem bytů, pronájem nemovitostí, správa nemovitostí, výběr nájemného, správa majetku; (41) akademie (vzdělávání), pořádání a vedení seminářů, pořádání a vedení workshopů (školení); (42) konzultace a inženýrské práce v oboru tepla, poradenství v oboru technického zařízení staveb.

(591) Barevná  
(551) Kolektivní  
(730) **PTÁČEK-velkoobchod, a.s.**, U Velké ceny 413/3, Brno, 62300, CZ

(210) **O-539299**  
(220) 28.04.2017  
(320) 28.04.2017  
(511) 6, 7, 9, 11, 17, 19, 20, 35, 36, 41, 42  
(540)



(510) (6) kovové spojovací součásti pro potrubí zahrnuté do této třídy, a to spojovací kolena, rozdělovací kusy pro potrubí, spojky pro potrubí, spojky pro trubky, ventily pro potrubí, spojovací kroužky pro trubky, kovové trubky pro ústřední topení, kovové potrubí, potrubí vodovodní kovové, kovové armatury, kovové úchytky pro trubky, výztuže pro potrubí kovové; (7) čerpadla; (9) vodoměry, tlakoměry, teploměry, regulátory ohřívacích horké vody, snímače teploty; (11) výrobky tepelné techniky a jejich součásti zahrnuté do této třídy, přístroje a zařízení pro topení, výrobu páry, a to kotle, kotle pro prádelny a sanitární zařízení, výrobky tepelné techniky, a to hořáky, topení teplovodná, topení podlahová, topení pro automobily a jeho komponenty, topná tělesa pro topení tuhými, tekutými a plynými palivy, topné články, rozvody topení a jejich součástí, a to topné články, hořáky, kohouty a kohouty pro topení, kotlové trubky do vytápěcích zařízení, radiátory topení, radiátorové uzávěry, termostatické ventily, tvarovky pro rozvody topení a úchytky pro trubky v rámci této třídy, sanitární rozvody a jejich součástí, a to koupelové armatury, vodovodní baterie, potrubí jako součásti hygienických zařízení, těsnění vodovodní, armatury pro vany, vodovodní potrubí, armatury pro sanitární rozvody, tvarovky pro sanitární rozvody, sanitární přístroje a zařízení, topení teplovodní, dřezy výlevky, vany, umyvadla, záchody, záchodová sedátka, vany plastové, vše v rámci této třídy; (17) armatury, potrubí a trubky z umělých hmot, rozvody topení z umělých hmot, materiály izolační tepelné, materiály těsnící a ucpávací gumové a plastové, objímky na potrubí nekovové, těsnění potrubí, výztuže pro potrubí nekovové, trubky ohebné nekovové, tmely těsnící, ohebné nekovové hadice; (19)

trubky vodovodní nekovové, tlakové potrubí nekovové, rozvody pro topení nekovové a tvarovky nekovové v rámci této třídy, trubky pro drenáže nekovové, roury kameninové, potrubí spádové, trubky pevné nekovové, ventily drenážních trubek, kromě ventilů kovových a z umělých hmot, obklady a dlažba (nekovové); (20) ventily z umělých hmot (vodovodní), úchytky pro trubky z umělých hmot; (35) reklamní, propagační a inzertní činnost, pořádání veletrhů pro obchodní a reklamní účely; (36) pronájem bytů, pronájem nemovitostí, správa nemovitostí, výběr nájemného, správa majetku; (41) akademie (vzdělávání), pořádání a vedení seminářů, pořádání a vedení workshopů (školení); (42) konzultace a inženýrské práce v oboru tepla, poradenství v oboru technického zařízení staveb.

(591) Barevná  
(730) **PTÁČEK-velkoobchod, a.s.**, U Velké ceny 413/3, Brno, 62300, CZ

(210) **O-539300**  
(220) 28.04.2017  
(320) 28.04.2017  
(511) 35, 41  
(540)



(510) (35) veletrhy a výstavy k obchodním účelům v oblasti vody, topení, plynu, sanitty, instalace, solárních systémů a koupelnového vybavení; (41) veletrhy a výstavy neobchodní v oblasti vody, topení, plynu, sanitty, instalace, solárních systémů a koupelnového vybavení.

(591) Barevná  
(730) **PTÁČEK-velkoobchod, a.s.**, U Velké ceny 413/3, Brno, 62300, CZ

(210) **O-539965**  
(220) 27.05.2017  
(320) 27.05.2017  
(511) 14, 18, 25  
(540)



(510) (14) výrobky z drahých kovů nebo materiálů potažených drahými kovy, výrobky z náhražek drahých kovů nebo jimi potažených, bižuterie, napodobeniny bižuterie, ozdoby; (18) výrobky z kůže a imitace kůže, a to: kufrý, aktovky a cestovní tašky, módní tašky, sportovní, atletické, tašky přes rameno, k pasu, na boty a tašky jiné, sportovní vaky, ledvinky, ruksaky a jiné vaky, pouzdra na boty a jiná pouzdra, tašky školní, peněženky, klíčenky, přívěsky na klíče; (25) oděvy, obuv, kloboučnické zboží, trička, čepice, kšiltovky, klobouky, potítky, čelenky, šátky, plavky, obuv, ponožky, sportovní oblečení a jeho doplňky spadající do tř. 25, oblečení pro snowboarding (bundy, kalhoty, rukavice, termoprádlo), oblečení pro skateboarding, dětské a kojenecké oblečení, kusový textil, a to: kalhoty, jeansy, kraťasy, mikiny, dresy, šaty, sukně, tílka, včetně pleteného a úpletového zboží a spodního prádla, turistické oblečení a vybavení, např. větrovky, bundy, teplákové soupravy, koupací a plážové oděvy, obuv z kůže, náhražek kůže, textilních materiálů a gumy, včetně obuvi sportovní a pracovní, pánské a dámské oděvy, boty, kozačky, bačkory, sandály, nízké kozačky, kotníčkové boty, turistické boty, domácí

obuv, sportovní obuv, gumové holínky, ponožky, punčochy, punčochové kalhoty, vložky do bot, obuvnické podrážky, obuvnické podpatky, vložky do bot na způsob ponožek.

(730) **Rider's Brands s.r.o.**, Vaňurova 505/17, Liberec, 46007, CZ

(210) **O-540034**  
(220) 30.05.2017  
(320) 30.05.2017  
(511) 3, 5, 21, 35  
(540)



(510) (3) zubní pasty, gelové zubní pasty, zubní prášek ve formě pasty, přípravky na čištění zubů, detekční tablety k osobnímu použití při indikaci zubního kamene, rozpustné tablety na čištění zubních protéz, neléčivé ústní vody; (5) zubní pasty s léčebnými účinky, léčivé ústní vody, antiseptické ústní vody, lepidlo pro připevnění zubní protézy; (21) soupravy na zubní péči zahrnující zubní kartáčky a nitě, zubní kartáčky, pouzdra na zubní kartáčky, držáky na zubní kartáčky, stojany na zubní kartáčky, mezizubní kartáčky na čištění zubů, mezizubní nitě; (35) prezentace výše uvedeného zboží ze tříd 3, 5 a 21 na internetu, maloobchodní a velkoobchodní činnost s výše uvedenými výrobky ve třídách 3, 5 a 21, služby elektronického obchodu s výše uvedenými výrobky ve třídách 3, 5 a 21, předvádění zboží prostřednictvím internetu, komerční využití internetu v oblastech obchodu a nabídky služeb, inzertní, propagační služby a informační služby prostřednictvím internetu za účelem obchodu, propagační činnost a reklama.

(591) Barevná  
(730) **Dr. Max Pharma s.r.o.**, Na Florenci 2116/15, Praha 1 - Nové Město, 11000, CZ  
(740) Jiří Effmert, Družstevní 1424/12 C, Říčany, 21501

(210) **O-541091**  
(220) 19.07.2017  
(320) 19.07.2017  
(511) 35  
(540)

**RIZZOLI**

(510) (35) rozšiřování vzorků zboží, organizování obchodních a reklamních výstav, poskytování obchodních informací prostřednictvím webových stránek, a to vše pro následující zboží: obuv, vysoká obuv, nízké kozačky, šněrovací obuv, sandály, polobotková obuv, kotníčková obuv.  
(730) **QUO Vadis s.r.o.**, Kubranská 305/121, Trenčín, 91101, SK

(210) **O-541092**  
(220) 19.07.2017  
(320) 19.07.2017  
(511) 35  
(540)



(510) (35) obchodní zprostředkování služeb, rozšiřování vzorků zboží, organizování obchodních a reklamních výstav, podpora prodeje pro třetí osoby, poskytování obchodních informací prostřednictvím webových stránek, a to vše pro následující zboží: obuv, vysoká obuv, nízké kozačky, šňetrovací obuv, sandály, polobotková obuv, kotníková obuv.  
(591) Barevná  
(730) **QUO Vadis s.r.o.**, Kubranská 305/121, Trenčín, 91101, SK

(210) **O-541129**  
(220) 20.07.2017  
(320) 20.07.2017  
(511) 35, 41, 43  
(540)

**Mendel**  
**festival**

(510) (35) agentury umělecké (obchodní vedení-), módní přehlídky pro reklamní účely (organizace-), obchodní činnost (služby, poradenství v -), organizování výstav (komerčních nebo reklamních), personální poradenství, poradenství (odborné obchodní -), pořádání veletrhů pro obchodní a reklamní účely, pronájem prodejních stánků, pronájem reklamní doby v komunikačních médiích, pronájem reklamních materiálů, pronájem reklamních ploch, předvádění zboží, psaní reklamních textů, reklama (propagace), reklamní agentury, reklamní texty (vydávání, zveřejňování, oznámení, vyhlášení, publikování -), rozšiřování reklamních materiálů zákazníkům (letáky, prospekty, tisky, vzorky), rozšiřování inzertních materiálů, služby v oblasti grafické úpravy pro reklamní účely, styky s veřejností, vydávání reklamních nebo náborových, propagačních a inzertních textů; (41) agentury (umělecké módní), hudební produkce, informace o možnostech zábavy, informace o výchově a vzdělávání, konference (organizování a vedení -), kongresy (organizování a vedení -), organizace a pořádání koncertů, organizování a vedení sympozií, organizování kulturních nebo vzdělávacích výstav, organizování plesů, organizování představení, organizování soutěží (vzdělávacích nebo zábavných), plánování a organizování večírků, půjčování audio zařízení, služby v oblasti prodeje vstupenek (zábava), školení (pořádání a řízení), vzdělávání, zábava, živé představení a živé vystoupení (organizování -); (43) kavárny, pronajímání jednacích místností, půjčování židlí, stolů, prostírání, nápojového skla.  
(730) **Sun Events s.r.o.**, Žebětínská 952/47, Brno - Kohoutovice, 63900, CZ  
(740) JUDr. Martin Svoboda Ph. D., Videňská 6, Brno, 63900

(210) **O-541230**  
(220) 27.07.2017  
(320) 27.07.2017  
(511) 35, 41  
(540)

**CENY**  
**SDGs**

(510) (35) reklamní materiály (příprava), reklama, marketingové služby, konzultační a poradenské služby a pomoc v oblasti reklamní, marketingové a propagační činnosti, obchodní poradenství a management týkající se marketingových aktivit, reklamní a inzertní materiály (publikování), obchodní informace a poradenství, obchodní informace a průzkumy, podnikatelské informace, pomoc v obchodní a podnikatelské činnosti, management a administrativní služby, služby vztahů s veřejností (public relations), poskytování pomoci v oblasti řízení podniku, pomoc a poradenství v oblasti obchodního managementu, poskytování pomoci v oblasti organizace hospodářské činnosti, pomoc a poradenství při obchodním řízení a organizaci, pomoc, poradenské služby a konzultace týkající se analýz obchodní činnosti, pomoc, poradenské služby a konzultace týkající se organizace obchodní činnosti, pomoc, poradenské služby a konzultace týkající se řízení obchodní činnosti, poradenství týkající se analýzy hospodářské činnosti, obchodní propagace, příprava, navrhování a vedení průzkumů veřejného mínění, provádění průzkumů trhu zahrnujících průzkumy veřejného mínění, konzultace a poradenství v oboru styku s veřejností, pomoc při vedení obchodních podniků ohledně styku s veřejností, poradenství týkající se komunikačních strategií v oblasti vztahů s veřejností, organizování akcí pro komerční a reklamní účely, obchodní konzultační služby, obchodní analýzy, průzkum a informační služby; (41) služby v oblasti vzdělávání, zábavy a sportu, výchova, výuka, programy her (zábava, vzdělávání), organizování konferencí, výstav (kulturních nebo vzdělávacích) a soutěží, pořádání a vedení seminářů a pracovních setkání (školení), koučink (školení), organizování obchodních školení, školení podnikového managementu, pořádání výroční konference v oblasti dodávání zboží a služeb, elektronická vydavatelská činnost, grafické zpracování informací, konferenční služby, organizování a pořádání kongresů, konzultační a informační služby vztahující se k pořádání, vedení a organizování konferencí, kongresů a sympozií, organizace seminářů, další vzdělávání, pořádání soutěží.  
(591) Barevná  
(730) **Asociace společenské odpovědnosti, o.p.s.**, Drtinova 557/10, Praha 5, Smíchov, 15000, CZ  
(740) Frank Bold advokáti, s.r.o., Údolní 567/33, Brno, Brno-město, 60200

(210) **O-541231**  
(220) 27.07.2017  
(320) 27.07.2017  
(511) 35, 41  
(540)

**Ceny SDGs**

(510) (35) reklamní materiály (příprava), reklama, marketingové služby, konzultační a poradenské služby a pomoc v oblasti reklamní, marketingové a propagační činnosti, obchodní poradenství a management týkající se marketingových aktivit, reklamní a inzertní materiály (publikování), obchodní informace a poradenství, obchodní informace a průzkumy, podnikatelské informace, pomoc v obchodní a podnikatelské činnosti, management a administrativní služby, služby vztahů s veřejností (public relations), poskytování pomoci v oblasti řízení podniku, pomoc a poradenství v oblasti obchodního managementu, poskytování pomoci v oblasti organizace hospodářské činnosti, pomoc a poradenství při obchodním řízení a organizaci, pomoc, poradenské služby a konzultace týkající se analýz obchodní činnosti, pomoc, poradenské služby a konzultace týkající se organizace obchodní činnosti, pomoc, poradenské služby a konzultace týkající se plánování obchodní činnosti, pomoc,

poradenské služby a konzultace týkající se řízení obchodní činnosti, poradenství týkající se analýzy hospodářské činnosti, obchodní propagace, příprava, navrhování a vedení průzkumů veřejného mínění, provádění průzkumů trhu zahrnujících průzkumy veřejného mínění, konzultace a poradenství v oboru styku s veřejností, pomoc při vedení obchodních podniků ohledně styku s veřejností, poradenství týkající se komunikačních strategií v oblasti vztahů s veřejností, organizování akcí pro komerční a reklamní účely, obchodní konzultační služby, obchodní analýzy, průzkum a informační služby; (41) služby v oblasti vzdělávání, zábavy a sportu, výchova, výuka, programy her (zábava, vzdělávání), organizování konferencí, výstav (kulturních nebo vzdělávacích) a soutěží, pořádání a vedení seminářů a pracovních setkání (školení), koučink (školení), organizování obchodních školení, školení podnikového managementu, pořádání výroční konference v oblasti dodávání zboží a služeb, elektronická vydavatelská činnost, grafické zpracování informací, konferenční služby, organizování a pořádání kongresů, konzultační a informační služby vztahující se k pořádání, vedení a organizování konferencí, kongresů a sympozií, organizace seminářů, další vzdělávání, pořádání soutěží.

- (730) **Asociace společenské odpovědnosti, o.p.s.**, Drtinova 557/10, Praha 5, Smíchov, 15000, CZ  
(740) Frank Bold advokáti, s.r.o., Údolní 567/33, Brno, Brno-město, 60200

- (210) **O-541742**  
(220) 21.08.2017  
(320) 21.08.2017  
(511) 9, 16, 35, 38, 41  
(540)

### AUTA NA NÁPLAVCE

(510) (9) data, informace a databáze, nahrané zvukové a zvukově-obrazové záznamy, vše na elektronických, magnetických, optických a jiných nosičích v rámci třídy 9 nebo v elektronických, datových, informačních a telekomunikačních sítích, elektronická periodika a knihy, stahovatelné počítačové programy, počítačový software, stahovatelné multimediální aplikace zejm. pro zachycení, zpracování, vyhodnocení, synchronizaci či sdílení dat v oblastech zdravého životního stylu, fitness a výživy, kompas, přístroje na zaznamenávání času, záznam vzdálenosti, navigační přístroje, přístroje pro zpracování dat; (16) tiskoviny všeho druhu, noviny, časopisy, periodika, knihy, učebnice, učební pomůcky s výjimkou přístrojů, křížovky, katalogy, papírenské zboží, fotografie, plakáty, samolepky, pohlednice, programy a informační letáky, vstupenky, katalogy, tištěné nosiče informací a záznamů všeho druhu v rozsahu této třídy; (35) inzertní činnost, reklamní a propagační činnost, marketing, prezentace výrobků a služeb v komunikačních médiích pro účely maloobchodu, pronájem reklamních ploch na internetu, prodej po telefonu výše uvedených výrobků ve tř. 9 a 16, telemarketing (nikoliv prodej), analýzy nákladů, obchodní průzkumy, zajišťování předplatného novin a časopisů, průzkum trhu, průzkum veřejného mínění, komerční informace a rady pro spotřebitele, služby v oblasti srovnávání cen, organizování a vedení výstav a akcí k obchodním nebo reklamním účelům, organizace spotřebitelských soutěží reklamního charakteru zaměřených zejména na podporu prodeje, vyhlašování výsledků soutěží reklamního charakteru zaměřených zejména na podporu prodeje, organizace spotřebitelských soutěží - v rámci této třídy, spotřebitelská anketa, propagace výherce soutěže či ankety; (38) přenos zpráv a informací, komunikace, šíření elektronických periodik a knih, vše prostřednictvím počítačů, elektronických, počítačových, datových a telekomunikačních sítí (zejména prostřednictvím internetu), poskytování přístupu k databázím, informační služby na internetu, provozování internetových portálů, poskytování internetových diskusních fór; (41) výchovná, vzdělávací a zábavná činnost, sportovní a kulturní aktivity, organizování vzdělávacích a zábavných soutěží, bezpečnostní školení pro řidiče, obrazové a textové zpravodajství, vydavatelská činnost, vydávání elektronických knih a časopisů on-line, poskytování on-line elektronických publikací (bez možnosti stažení), provozování her on-line, nahrávání a vydávání zvukových a zvukově-obrazových záznamů, poskytování informací o možnostech zábavy, rekreace a rozptýlení, o výchově, vzdělávání a sportu.

- (730) **CZECH NEWS CENTER a.s.**, Komunardů 1584/42, Praha 7, Holešovice, 17000, CZ

- (210) **O-541947**  
(220) 31.08.2017  
(320) 31.08.2017  
(511) 25, 35, 42  
(540)



- (510) (25) protiskluzové pomůcky na obuv, svršky k obuvi, návleky na nohy, nepromokavé oděvy, domácí obuv, plážová obuv, koupací pláště, podrážky k obuvi, kotníková obuv; (35) obchodní nebo podnikatelské informace (poskytování -), venkovní reklama, předvádění zboží, reklamní materiály (zasílání zákazníkům-), aktualizování reklamních materiálů, rozšiřování vzorků (zboží), marketingové studie, obchodní nebo podnikatelský průzkum, reklamní materiály (pronájem -), obchodní činnost (služby, poradenství v -), reklama (propagace), obchodní nebo podnikatelský průzkum, poradenství (odborné obchodní -), organizování výstav (komerčních nebo reklamních), informace (obchodní nebo podnikatelské -), pronájem reklamních ploch, obchodní reklama (pro třetí osoby -), pořádání veletrhů pro obchodní a reklamní účely, reklama on line v počítačové síti, dodavatelské služby pro třetí osoby (nákup výrobků a služeb pro jiné podniky), pronájem reklamní doby v komunikačních médiích, komunikační média (prezentace výrobků v komunikačních médiích) pro účely maloobchodu, komerční informace a rady pro spotřebitele (spotřebitelská poradna), nákupní objednávky (administrativní zpracování), psaní reklamních textů, marketing, reklama placená kliknutím, služby obchodního zprostředkování, design reklamních materiálů; (42) design průmyslový, navrhování obalů, obalový design, dárkové balení, textil (zkoušení -), návrhářství (oděvní -), design (umělecký -), navrhování (průmyslový design -).  
(591) Barevná  
(730) **Public Vision s.r.o.**, Sladkovského 1530, Pardubice, 53002, CZ

- (210) **O-541948**  
(220) 31.08.2017  
(320) 31.08.2017  
(511) 25, 35, 42  
(540)



- (510) (25) protiskluzové pomůcky na obuv, svršky k obuvi, návleky na nohy, nepromokavé oděvy, domácí obuv, plážová obuv, koupací pláště, podrážky k obuvi, kotníková obuv; (35) obchodní nebo podnikatelské informace (poskytování -), venkovní reklama, předvádění zboží, reklamní materiály (zasílání zákazníkům-), aktualizování reklamních materiálů, rozšiřování vzorků (zboží), marketingové studie, obchodní nebo podnikatelský průzkum, reklamní materiály (pronájem -), obchodní činnost (služby, poradenství v -), reklama (propagace), obchodní nebo podnikatelský průzkum, poradenství (odborné obchodní -), organizování výstav (komerčních nebo reklamních), informace (obchodní nebo podnikatelské -), pronájem reklamních ploch, obchodní reklama (pro třetí osoby -), pořádání veletrhů pro obchodní a reklamní účely, reklama on line v počítačové síti, dodavatelské služby pro třetí osoby (nákup výrobků a

služeb pro jiné podniky), pronájem reklamní doby v komunikačních médiích, komunikační média (prezentace výrobků v komunikačních médiích) pro účely maloobchodu, komerční informace a rady pro spotřebitele (spotřebitelská poradna), nákupní objednávky (administrativní zpracování), psaní reklamních textů, marketing, reklama placená kliknutím, služby obchodního zprostředkování, design reklamních materiálů; (42) design průmyslový, navrhování obalů, obalový design, dárkové balení, textil (zkoušení -), návrhářství (oděvní -), design (umělecký -), navrhování (průmyslový design -).

(591) Barevná

(730) **Public Vision s.r.o.**, Sladkovského 1530, Pardubice, 53002, CZ

(210) **O-541986**

(220) 01.09.2017

(320) 01.09.2017

(511) 12, 35, 39

(540)



**KaravanTravel.cz**

(510) (12) vozidla a dopravní prostředky, pozemní vozidla, karavany, obytné vozy, obytné automobily (karavany), obytné vozy (rekreační vozidla); (35) propagace cestování (inzerce), propagace cestování (reklama), pronájem reklamních ploch, reklamní, marketingové a propagační služby, marketingové poradenství, poradenství související s marketingem, poradenství v oblasti obchodní reklamy, služby předvádění výrobků a vystavování zboží, služby obchodních výstav a veletrhů, obchodní poradenství, pomoc v obchodní a podnikatelské činnosti, management a administrativní služby, propagace prodeje, maloobchod a velkoobchod s příslušenstvím pro obytné vozy a karavany, konzultační a poradenské služby a pomoc v oblasti reklamní, marketingové a propagační činnosti; (39) pronájem dopravních prostředků, doprava a přeprava, půjčovny automobilů, pronájem vozidel, smluvní pronájem vozidel, smluvní pronájem motorových vozidel, pronájem částí vozidel, pronájem silničních vozidel, pronájem rekreačních vozidel, pronájem dopravních vozidel, pronájem motorových vozidel, pronájem nákladních vozidel, pronájem vozidel na cestování, služby objednávání cestování, služby cestovní kanceláře, jmenovitě rezervování a objednávání dopravy, agentury na objednávání cestování, poskytování informací týkajících se cestování, pronájem automobilů, pronájem dopravy.

(730) **Čapek Jiří**, Vltavská 1134/6, Říčany, 25101, CZ

(740) Mgr. Jakub Pohl, advokátní kancelář, Mgr. Jakub Pohl, Belgická 130/32, Praha 2, Vinohrady, 12000

(210) **O-542048**

(220) 05.09.2017

(320) 05.09.2017

(511) 2, 16, 35

(540)



(510) (2) barvy, nátěry, laky, konzervační přípravky proti korozi a proti deterioraci dřeva, barviva, mořidla, přírodní pryskyřice v surovém stavu, listkové a práškové kovy i pro použití při malování, dekorování, tisku a v umění; (16) papír a lepenka, tiskárenské výrobky, potřeby pro vazbu knih,

fotografie, papírnické zboží a kancelářské potřeby s výjimkou nábytku, lepidla pro kancelářské potřeby nebo pro domácnost, materiály pro umělce a malíře, malířské štětce, instruktážní a výukové materiály, plastové archy, fólie a sáčky pro balení a obaly, tiskářské typy, štočky; (35) reklama, propagace, řízení obchodní činnosti, obchodní administrativa, kancelářské práce.

(730) **Zadák Tomáš**, Durychova 1390, Hradec Králové, 50012, CZ

**Pokorná Barbora**, K Bříčce 1580, Hradec Králové, 50008, CZ

(740) Tomáš Zadák, Durychova 1390/8, Hradec Králové

(210) **O-542164**

(220) 11.09.2017

(320) 11.09.2017

(511) 35, 36, 39, 41, 42

(540)



(510) (35) administrativní zpracování objednávek, marketing, online inzerce v počítačové síti, propagace, provozování online trhu pro kupující a prodejce výrobků a služeb, reklama, řízení obchodní činnosti hotelů, řízení obchodní činnosti nezávislých poskytovatelů služeb, správa programů pro věrné zákazníky v oblasti letecké dopravy, správa zákaznických věrnostních programů, styk s veřejností; (36) investování peněžních prostředků, kapitálové investice, poskytování slev v zapojených provozovnách jiných osob pomocí členských karet, pronájem bytů, pronájem nemovitostí, pronájem sdílených kanceláří, služby realitní kanceláře, služby ubytovací kanceláře (byty), směňování peněžních prostředků, správa bytového domu, správa nemovitostí, vystavování hodnotných poukázek, zprostředkování v oblasti nemovitostí; (39) autobusová doprava, automobilová doprava, doprava při prohlídkách památek, letecká doprava, osobní doprava, parkování automobilů, pronájem parkovacích míst, přeprava cestujících, rezervace dopravy, sdílení automobilů, vyjížďky výletní lodí; (41) diskotéky, elektronické publikování (DTP), informace o rekreaci, informace o zábavě, klubové služby (zábava nebo vzdělávání), plánování večírků (zábava), pořádání soutěží (vzdělávacích nebo zábavných), poskytování elektronických publikací online bez možnosti stažení, provozování rekreačních zařízení, průvodcovské služby; (42) bary, bufety, hotelové služby, jídelny, kavárny, motely, penziony, prázdninové tábory (ubytování), pronájem jednacích místností, pronájem přechodného ubytování, pronájem židlí, stolů, ubrusů, skleněného nádobí, provozování kempů, restaurace, rezervace přechodného ubytování, rezervace ubytování v hotelech, rezervace ubytování v penzionech, samoobslužné jídelny, samoobslužné restaurace, služby recepce pro přechodné ubytování (správa odjezdů a příjezdů), služby ubytovací kanceláře (hotely, penziony), turistické ubytovny, zajištění stravování.

(591) Barevná

(730) **Baňka Marek**, Tačevská 1573/29, Bardejov, SK

**Braunschläger Petr**, Petrská 1161/24, Praha 1, 11000, CZ

(740) Petr Braunschläger, Petrská 1161/24, Praha 1, 11000



(210) **O-542182**  
(220) 12.09.2017  
(320) 12.09.2017  
(511) 35, 43  
(540)



(510) (35) reklama, propagace, prodej biopotravin, výrobků ekologické drogerie, krmiv, svíček, včelích produktů, vitamínů, semen, masa, sušeného masa, vajec, sýrů a zavařenin; (43) služby zajišťující stravování a nápoje.  
(730) **EBIO s.r.o.**, Bohunická 187/5, Brno, Horní Heršpice, 61900, CZ

(210) **O-542275**  
(220) 15.09.2017  
(320) 15.09.2017  
(511) 25, 43  
(540)



(510) (25) oděvy, obuv, pokrývky hlavy; (43) poskytování jídla a nápojů.  
(730) **Porubský Martin**, Hradecká 578, Vysoká nad Labem, 50331, CZ

(210) **O-542352**  
(220) 19.09.2017  
(320) 19.09.2017  
(511) 16, 21, 24, 25, 32, 35, 41  
(540)

### Staropramen, vždy držíme spolu

(510) (16) papírové ubrousky a pivní tácky, letáky, pasparty, plakáty, plakáty velké plošné, rozetky, účtenky, papírové tabule, papírové obaly na láhve, papírové visačky, novoroční přání, tištěné jídelní listky, polepy na auta; (21) tácky papírové, plastové kelímky, papírové kelímky, pohárky skleněné, sklenice, poháry, keramické, holby keramické, stojany na jídelní listky, keramické a porcelánové tácky, porcelánové džbány, papírové láhve; (24) tkaniny, textilní výrobky v rámci této třídy; (25) oděvy, obuv, kloboučnické zboží; (32) pivo, nealkoholické nápoje, nápoje na bázi piva; (35) propagační činnost, reklama, bannerová reklama, webová reklama, reklama na sociálních sítích; (41) soutěžní a zábavní činnost, výchova, vzdělávání, sportovní a kulturní aktivity.

(730) **Pivovary Staropramen s.r.o.**, Nádražní 43/84, Praha 5, 15000, CZ  
(740) Havel, Holásek & Partners s.r.o., Mgr. Ivan Rámeš advokát, Na Florenci 2116/15, Praha 1, Nové Město, 11000

(210) **O-542353**  
(220) 19.09.2017  
(320) 19.09.2017  
(511) 16, 21, 24, 25, 32, 35, 41  
(540)

### Staropramen, vždycky drží spolu

(510) (16) papírové ubrousky a pivní tácky, letáky, pasparty, plakáty, plakáty velké plošné, rozetky, účtenky, papírové tabule, papírové obaly na láhve, papírové visačky, novoroční přání, tištěné jídelní listky, polepy na auta; (21) tácky papírové, plastové kelímky, papírové kelímky, pohárky skleněné, sklenice, poháry keramické, holby keramické, stojany na jídelní

listky, keramické a porcelánové tácky, porcelánové džbány, papírové láhve; (24) tkaniny, textilní výrobky v rámci této třídy; (25) oděvy, obuv, kloboučnické zboží; (32) pivo, nealkoholické nápoje, nápoje na bázi piva; (35) propagační činnost, reklama, bannerová reklama, webová reklama, reklama na sociálních sítích; (41) soutěžní a zábavní činnost, výchova, vzdělávání, sportovní a kulturní aktivity.

(730) **Pivovary Staropramen s.r.o.**, Nádražní 43/84, Praha 5, 15000, CZ  
(740) Havel, Holásek & Partners s.r.o., Mgr. Ivan Rámeš advokát, Na Florenci 2116/15, Praha 1, Nové Město, 11000

(210) **O-542354**  
(220) 19.09.2017  
(320) 19.09.2017  
(511) 9, 16, 35, 39, 40, 41  
(540)

### TARDIGRAD

(510) (9) přístroje a nástroje vědecké, námořní, geodetické, fotografické, filmové, optické, přístroje pro vážení, měření, signalizaci, kontrolu (inspekci), záchranu a přístroje pro vyučování, přístroje a nástroje pro vedení, přepínání, přeměnu, akumulaci, regulaci nebo řízení elektrického proudu, přístroje pro záznam, převod, reprodukci zvuku nebo obrazu, nosiče dat magnetické, záznamové disky, kompaktní disky, DVD a ostatní digitální záznamové nosiče, ústrojí pro přístroje na mince, pokladny registrační, kalkulačky, zařízení na zpracování dat, počítače, počítačový software, hasicí přístroje, přístroje na měření teploty, teplotní čidla, ukazatele teploty, dálková teplotní čidla, čidla teploty vzduchu, přístroje kontrolující teplotu, ukazatele teploty, teploměry, jednotky pro záznam teploty, přístroje pro indikaci teploty, zařízení pro zobrazování teploty, přístroje na kontrolu teploty, dataloggery, čidla a detektory, digitální ukazatele, monitorovací přístroje, čidla vlhkosti, měřiče vlhkosti, přístroje na měření vlhkosti, zařízení na měření vlhkosti; (16) papír a lepenka, tiskárenské výrobky, potřeby pro knižní vazby, fotografie, kancelářské a psací potřeby (kromě nábytku), lepidla pro papírenství nebo domácnost, potřeby pro umělce a kreslíře, štětce, učební a výukové pomůcky s výjimkou přístrojů, plastové fólie na balení, papírové potahy a tašky na balení, tiskařské typy a štočky, pytle a balicí a obalové materiály pro skladování z papíru, lepenky nebo z plastů, plastové obaly, kartonové obaly, obaly na potraviny, lepenkové obalové krabice, plastové obalové boxy na dokumenty, plastické obalové fólie, papírové obalové nádoby, plastové sáčky a obaly, obalové materiály z kartonu, obalové materiály z lepenky, polyetylenové fólie k obalování nebo balení, obaly na lahve z papíru nebo lepenky, sáčky jako obaly (z papíru nebo umělých hmot), balicí materiály, krabice z lepenky, kartonu nebo z papíru; (35) propagační činnost, reklama, pomoc při řízení obchodní činnosti, obchodní administrativa, kancelářské práce, pomoc v obchodní a podnikatelské činnosti, management a administrativní služby, pořádání propagačních akcí pomocí audiovizuálních médií, obchodní pomoc, pomoc při řízení průmyslových činností, poskytování pomoci v oblasti podnikového řízení a plánování, služby na pomoc při řízení a provozování podniků, při obchodních a průmyslových činnostech, pomoc, poradenské služby a konzultace týkající se organizace obchodní činnosti, pomoc, poradenské služby a konzultace týkající se analýz obchodní činnosti, provozní audit, obchodní audit, poradenství v oblasti auditů, provádění auditů pomocí počítače, účetnictví, vedení účetních knih a revize účtů (audity), velkoobchodní prodej vybavení pro chlazení, maloobchodní prodej vybavení pro chlazení, maloobchodní prodej vybavení pro chlazení (potraviny a nápoje); (39) doprava a přeprava, přeprava zásilek, přeprava kontejnerů, nákladní přeprava, přeprava zboží, železniční nákladní přeprava, silniční přeprava farmaceutik, dopravci (přeprava zboží), přeprava zemědělských produktů, chladírenská přeprava potravin, noční přeprava balíků, distribuce (přeprava) zmraženého spermatu, chladírenská přeprava mražených výrobků, nekovové nádoby (skladování, přeprava), chladírenská přeprava studených výrobků, odvoz a přeprava odpadu pro chlazení k likvidaci, vyzvedávání, přeprava a dodávání zboží, přeprava zboží v chlazeném stavu, přeprava zdravotnického odpadu a zvláštních odpadů, automobilová doprava, pozemní doprava, lodní doprava, vodní doprava, námořní doprava, silniční doprava, letecká doprava, doprava zboží, kurýrní doprava, říční doprava, balení a obalování zboží, služby pronájmu kontejnerů, pronájem skladovacích obalů, služby v oblasti cestovního ruchu; (40) zpracování a recyklace obalů, chladicí zařízení (pronájem -); (41) koučink (školení), organizování školení, vedení workshopů (školení), poskytování on-line školení, poskytování školení a výuky, poskytování kurzů odborného školení, služby školení v oblasti prodeje, vydávání dokumentů v oboru školení, vědy, veřejného práva a sociálních věcí.

(730) **TARDIGRAD INTERNATIONAL CONSULTING s.r.o.**, Aviatická  
1092/8, Praha 6 - Ruzyně, 16100, CZ

(210) **O-542355**

(220) 19.09.2017  
(320) 19.09.2017  
(511) 9, 16, 35, 39, 40, 41  
(540)



(510) (9) přístroje a nástroje vědecké, námořní, geodetické, fotografické, filmové, optické, přístroje pro vážení, měření, signalizaci, kontrolu (inspekci), záchranu a přístroje pro vyučování, přístroje a nástroje pro vedení, přepínání, přeměnu, akumulaci, regulaci nebo řízení elektrického proudu, přístroje pro záznam, převod, reprodukci zvuku nebo obrazu, nosiče dat magnetické, záznamové disky, kompaktní disky, DVD a ostatní digitální záznamové nosiče, ústrojí pro přístroje na mince, pokladny registrační, kalkulačky, zařízení na zpracování dat, počítače, počítačový software, hasicí přístroje, přístroje na měření teploty, teplotní čidla, ukazatele teploty, dálková teplotní čidla, čidla teploty vzduchu, přístroje kontrolující teplotu, ukazatele teploty, teploměry, jednotky pro záznam teploty, přístroje pro indikaci teploty, zařízení pro zobrazování teploty, přístroje na kontrolu teploty, datalogery, čidla a detektory, digitální ukazatele, monitorovací přístroje, čidla vlhkosti, měřiče vlhkosti, přístroje na měření vlhkosti, zařízení na měření vlhkosti; (16) papír a lepenka, tiskářské výrobky, potřeby pro knižní vazby, fotografie, kancelářské a psací potřeby (kromě nábytku), lepidla pro papírenství nebo domácnost, potřeby pro umělce a kreslíře, štětce, učební a výukové pomůcky s výjimkou přístrojů, plastové fólie na balení, papírové potahy a tašky na balení, tiskářské typy a štočky, pytle a balící a obalové materiály pro skladování z papíru, lepenky nebo z plastů, plastové obaly, kartónové obaly, obaly na potraviny, lepenkové obalové krabice, plastové obalové boxy na dokumenty, plastické obalové fólie, papírové obalové nádoby, plastové sáčky a obaly, obalové materiály z kartonu, obalové materiály z lepenky, polyetylenové fólie k obalování nebo balení, obaly na lahve z papíru nebo lepenky, sáčky jako obaly (z papíru nebo umělých hmot), balící materiály, krabice z lepenky, kartonu nebo z papíru; (35) propagační činnost, reklama, pomoc při řízení obchodní činnosti, obchodní administrativa, kancelářské práce, pomoc v obchodní a podnikatelské činnosti, management a administrativní služby, pořádání propagačních akcí pomocí audiovizuálních médií, obchodní pomoc, pomoc při řízení průmyslových činností, poskytování pomoci v oblasti podnikového řízení a plánování, služby na pomoc při řízení a provozování podniků, při obchodních a průmyslových činnostech, pomoc, poradenské služby a konzultace týkající se organizace obchodní činnosti, pomoc, poradenské služby a konzultace týkající se analýz obchodní činnosti, provozní audit, obchodní audity, poradenství v oblasti auditů, provádění auditů pomocí počítače, účetnictví, vedení účetních knih a revize účtů (audity), velkoobchodní prodej vybavení pro chlazení, maloobchodní prodej vybavení pro chlazení, maloobchodní prodej vybavení pro chlazení (potraviny a nápoje), velkoobchodní prodej vybavení pro chlazení (potraviny a nápoje); (39) doprava a přeprava, přeprava zásilek, přeprava kontejnerů, nákladní přeprava, přeprava zboží, železniční nákladní přeprava, silniční přeprava farmaceutik, dopravci (přeprava zboží), přeprava zemědělských produktů, chladírenská přeprava potravin, noční přeprava balíků, distribuce (přeprava) zmrazeného spermatu, chladírenská přeprava mražených výrobků, nekovové nádoby (skladování, přeprava), chladírenská přeprava studených výrobků, odvoz a přeprava odpadu k likvidaci, vyzvedávání, přeprava a dodávání zboží, přeprava zboží v chlazeném stavu, přeprava zdravotnického odpadu a zvláštních odpadů, automobilová doprava, pozemní doprava, lodní doprava, vodní doprava, námořní doprava, silniční doprava, letecká doprava, doprava zboží, kurýrní doprava, říční doprava, balení a obalování zboží, služby pronájmu kontejnerů, pronájem skladovacích obalů, služby v oblasti cestovního

ruchu; (40) zpracování a recyklace obalů, chladicí zařízení (pronájem -); (41) koučink (školení), organizování školení, vedení workshopů (školení), poskytování on-line školení, poskytování školení a výuky, poskytování kurzů odborného školení, služby školení v oblasti prodeje, vydávání dokumentů v oboru školení, vědy, veřejného práva a sociálních věcí.

(730) **TARDIGRAD INTERNATIONAL CONSULTING s.r.o.**, Aviatická  
1092/8, Praha 6 - Ruzyně, 16100, CZ

(210) **O-542356**

(220) 19.09.2017  
(320) 19.09.2017  
(511) 9, 16, 35, 39, 40, 41  
(540)



**TARDIGRAD**

(510) (9) přístroje a nástroje vědecké, námořní, geodetické, fotografické, filmové, optické, přístroje pro vážení, měření, signalizaci, kontrolu (inspekci), záchranu a přístroje pro vyučování, přístroje a nástroje pro vedení, přepínání, přeměnu, akumulaci, regulaci nebo řízení elektrického proudu, přístroje pro záznam, převod, reprodukci zvuku nebo obrazu, nosiče dat magnetické, záznamové disky, kompaktní disky, DVD a ostatní digitální záznamové nosiče, ústrojí pro přístroje na mince, pokladny registrační, kalkulačky, zařízení na zpracování dat, počítače, počítačový software, hasicí přístroje, přístroje na měření teploty, teplotní čidla, ukazatele teploty, dálková teplotní čidla, čidla teploty vzduchu, přístroje kontrolující teplotu, ukazatele teploty, teploměry, jednotky pro záznam teploty, přístroje pro indikaci teploty, zařízení pro zobrazování teploty, přístroje na kontrolu teploty, datalogery, čidla a detektory, digitální ukazatele, monitorovací přístroje, čidla vlhkosti, měřiče vlhkosti, přístroje na měření vlhkosti, zařízení na měření vlhkosti; (16) papír a lepenka, tiskářské výrobky, potřeby pro knižní vazby, fotografie, kancelářské a psací potřeby (kromě nábytku), lepidla pro papírenství nebo domácnost, potřeby pro umělce a kreslíře, štětce, učební a výukové pomůcky s výjimkou přístrojů, plastové fólie na balení, papírové potahy a tašky na balení, tiskářské typy a štočky, pytle a balící a obalové materiály pro skladování z papíru, lepenky nebo z plastů, plastové obaly, kartónové obaly, obaly na potraviny, lepenkové obalové krabice, plastové obalové boxy na dokumenty, plastické obalové fólie, papírové obalové nádoby, plastové sáčky a obaly, obalové materiály z kartonu, obalové materiály z lepenky, polyetylenové fólie k obalování nebo balení, obaly na lahve z papíru nebo lepenky, sáčky jako obaly (z papíru nebo umělých hmot), balící materiály, krabice z lepenky, kartonu nebo z papíru; (35) propagační činnost, reklama, pomoc při řízení obchodní činnosti, obchodní administrativa, kancelářské práce, pomoc v obchodní a podnikatelské činnosti, management a administrativní služby, pořádání propagačních akcí pomocí audiovizuálních médií, obchodní pomoc, pomoc při řízení průmyslových činností, poskytování pomoci v oblasti podnikového řízení a plánování, služby na pomoc při řízení a provozování podniků, při obchodních a průmyslových činnostech, pomoc, poradenské služby a konzultace týkající se organizace obchodní činnosti, pomoc, poradenské služby a konzultace týkající se analýz obchodní činnosti, provozní audit, obchodní audity, poradenství v oblasti auditů, provádění auditů pomocí počítače, účetnictví, vedení účetních knih a revize účtů (audity), velkoobchodní prodej vybavení pro chlazení, maloobchodní prodej vybavení pro chlazení, maloobchodní prodej vybavení pro chlazení (potraviny a nápoje); (39) doprava a přeprava, přeprava zásilek, přeprava kontejnerů, nákladní přeprava, přeprava zboží, železniční nákladní přeprava, silniční přeprava farmaceutik, dopravci (přeprava zboží), přeprava zemědělských produktů, chladírenská přeprava potravin, noční přeprava balíků, distribuce (přeprava) zmrazeného spermatu, chladírenská přeprava mražených výrobků, nekovové nádoby (skladování, přeprava), chladírenská přeprava studených výrobků, odvoz a přeprava odpadu k likvidaci, vyzvedávání, přeprava a dodávání zboží, přeprava zboží v chlazeném stavu, přeprava zdravotnického odpadu a zvláštních odpadů,

automobilová doprava, pozemní doprava, lodní doprava, vodní doprava, námořní doprava, silniční doprava, letecká doprava, doprava zboží, kurýrní doprava, říční doprava, balení a obalování zboží, služby pronájmu kontejnerů, pronájem skladovacích obalů, služby v oblasti cestovního ruchu; (40) zpracování a recyklace obalů, chladicí zařízení (pronájem -); (41) koučink (školení), organizování školení, vedení workshopů (školení), poskytování on-line školení, poskytování školení a výuky, poskytování kurzů odborného školení, služby školení v oblasti prodeje, vydávání dokumentů v oboru školení, vědy, veřejného práva a sociálních věcí.

(730) **TARDIGRAD INTERNATIONAL CONSULTING s.r.o.**, Aviatická 1092/8, Praha 6 - Ruzyně, 16100, CZ

(210) **O-542361**

(220) 19.09.2017

(320) 19.09.2017

(511) 42

(540)



(510) (42) módní návrhářství, oděvní návrhářství, navrhování módních doplňků, navrhování oděvního příslušenství, navrhování kloboučnického zboží, design a návrh bižuterie a klenotů, návrhářství ve vztahu k batohům, kabelkám, taškám, klíčenkám, hračkám a plyšovým hračkám.

(730) **Gold Pineapple fashion s.r.o.**, Údolní 654/79, Praha 4-Braník, 14700, CZ

(210) **O-542371**

(220) 19.09.2017

(320) 19.09.2017

(511) 3, 5, 10

(540)

### Walmart. Vaše největší opora

(510) (3) toaletní potřeby, přípravky pro ústní hygienu, tělové čistící přípravky a přípravky pro péči o krásu, éterické oleje a aromatické extrakty, parfumerie a vonné látky, kosmetika, masážní gely jiné než pro lékařské účely, masážní oleje, masti pro kosmetické použití, minerální vody ve spreji pro kosmetické účely, impregnované tkaniny pro kosmetické užití, kapsníky impregnované kosmetikou, kosmetické přípravky pro hubnutí, neléčivé toaletní potřeby, papírové ručníky impregnované kosmetikou, kosmetika pro osobní užití, oleje pro parfémy a vůně, aromáty (éterické oleje), přírodní oleje pro kosmetické účely, přírodní oleje pro čistící účely, minerální oleje (kosmetické výrobky), oleje pro kosmetické účely, oleje pro toaletní účely, éterické esence, deodoranty a antiperspiranty, make up, mýdla a gely, přípravky do koupele, přípravky pro odstraňování chloupků a přípravky na holení, přípravky pro péči o pleť, kosmetické přípravky na vlasy a ošetření vlasů, sůl pro minerální vodní lázně (ne pro lékařské účely); (5) farmaceutické a parafarmaceutické přípravky, léčivé sirupy, výtažky z léčivých bylin, vitamínové přípravky, minerály a multiminerální přípravky, bylinné čaje – pro léčebné účely, léčivé byliny, dietetické látky upravené pro lékařské použití, minerální vody a dietetické nápoje upravené pro léčebné účely, přísady do potravin pro lékařské účely, albuminové přípravky nebo potraviny pro lékařské účely, balzámy, krémy a masti pro lékařské účely, chemické přípravky pro lékařské účely, léčivé oleje, tuhy pro lékařské účely, lepicí pásy pro lékařské účely, léčivé soli, tinktury pro lékařské účely, proteinové koncentráty včetně nutričních přípravků pro potraviny – pro lékařské účely, kvasnice pro farmaceutické účely, potravinové doplňky ne pro lékařské účely obsahující látky živočišného původu, potravinové doplňky ne pro lékařské účely obsahující látky rostlinného původu, doplňky stravy pro člověka a zvířata, dietní doplňky a doplňkové dietetické přípravky, zdravotnické obvazy, zdravotnický obvazový materiál a aplikátory léčebných přípravků, dezinfekční prostředky a antiseptika, absorpční výrobky pro osobní

hygienu, deodoranty a osvěžovače/čističe vzduchu spadající do třídy 5, výrobky pro ženskou hygienu, hygienické přípravky a výrobky, lékařské a veterinární přípravky a výrobky, zubní přípravky a výrobky, dietetické potraviny upravené pro lékařské účely, dietetické přípravky upravené pro lékařské užití, bylinné doplňky stravy pro osoby se speciálními dietními požadavky, albuminové výživové doplňky, antioxidanty, dietní doplňkové nápoje, dietní a výživové doplňky, dietní doplňky pro člověka, minerální doplňky stravy, doplňky stravy z mateří kašičky (royal jelly), enzymové doplňky stravy, multivitaminové přípravky, potraviny pro diabetiky, proteinové doplňky stravy, smíšené vitamínové přípravky, vitamínové a minerální doplňky, vláknina (dietní – jako doplněk), potravinové doplňky pro miminka a malé děti, dietetické cukrovinky upravené pro lékařské účely, léčivé dietetické substance/látky pro miminka a malé děti, dietetické potraviny určené pro miminka a malé děti, ústní vody pro lékařské účely, léčivé zubní výplachy, přípravky pro neutralizaci pachů, plenky pro děti a pro inkontinenci/inkontinentní osoby, absorpční hygienické výrobky, sanitární hygienické oděvy/potřeby a to zdravotní kalhoty, zdravotní kalhotky, menstruační tampony, pásy pro přichycení hygienických vložek spadající do třídy 5, inkontinenční podložky/vložky včetně absorpčních podložek/vložek, ošetřujících ubrousků, ochranného spodního prádla a kapsníků ve třídě 5, diagnostické přípravky, farmaceutické přípravky a přírodní léčiva, přípravky do koupele pro lékařské účely, sůl (léčivá) pro minerální vodní lázně, sůl do koupele pro léčebné účely, doplňkové stopové prvky (přípravky -) pro použití u lidí a zvířat, impregnované léčivé ubrousky, lepicí obvazy, náplasti, materiály pro obvazy, léčivé náplasti, zdravotní obvazy, pásy pro křečové žíly, absorpční vata, tampony pro lékařské účely, impregnované léčivé tampony, bylinné léky, bylinné nápoje pro léčebné účely, bylinné směsi pro lékařské použití, léčivé čaje, pastilky pro farmaceutické účely, farmaceutické krémy, léčivé pleťové vody, krémy pro péči o pleť pro lékařské použití, orgasmové krémy, krémy na zmírnění bolesti, krémy na ruce pro lékařské použití, nápoje upravené pro léčivé účely, léčivé ústní spreje, oftalmologické přípravky, obklady - léčivé, žvýkačky pro lékařské účely, kosmetika pro léčebné účely; (10) chirurgické, lékařské, zubní a veterinární přístroje a nástroje, umělé končetiny, oči a zuby, šicí materiály, lékařské přístroje k odstranění nebo zmírnění plynatosti a nadýmání v zažívacím traktu, lékařské přístroje, jejichž účinkem je sloučení plynových bublin, a tím snadnější vstřebávání nebo eliminace bublinek z trávicího traktu, lékařské přístroje s účinky proti pění, lékařské přístroje k léčbě nadýmání v zažívacím traktu, kartáče pro čištění tělesných dutin, podpůrné bandáže pro klouby, kolena a nohy, ortopedické výrobky, a to ortopedické pásy, ortopedické podrážky, ortopedické podpory pro chodidla, ortopedické bandáže, ortopedické podpůrné výrobky, ortopedické polštáře, ortopedické pásy, masážní přístroje, a to masážní přístroje pro osobní potřebu, přístroje k masáži pokožky hlavy, přístroje na masáž chodidel, elektrické přístroje ke kosmetické masáži, přístroje pro masáž těla, fyzioterapeutické a rehabilitační přístroje, a to rehabilitační přístroje pro tělo pro léčebné účely, elektronické stimulační přístroje pro fyzioterapii, přístroje pro ochranu sluchu, pomůcky na krmení a dudlíky, antikoncepční prostředky, lékařské zobrazovací přístroje, chirurgické zařízení a zařízení pro ošetřování ran, masky a zařízení pro umělé dýchání, lékařské oděvy, protetika a umělé implantáty, umělé orgány a implantáty, naslouchátka, zubní protézy, ortopedické a mobilní/pohybové pomůcky, náramky proti revmatismu, náramky pro lékařské účely.

(730) **WALMARK, a.s.**, Oldřichovice 44, Třinec, 73961, CZ

(740) **Baker & McKenzie s.r.o.**, advokátní kancelář, JUDr. Jiří Čermák, advokát, Klimentská 46, Praha 1, 11002

(210) **O-542372**  
(220) 19.09.2017  
(320) 19.09.2017  
(511) 3, 5, 10  
(540)



(510) (3) toaletní potřeby, přípravky pro ústní hygienu, tělové čistící přípravky a přípravky pro péči o krásu, éterické oleje a aromatické extrakty, parfumerie a vonné látky, kosmetika, masážní gely jiné než pro lékařské účely, masážní oleje, masti pro kosmetické použití, minerální vody ve spreji pro kosmetické účely, impregnované tkaniny pro kosmetické užití, kapesníky impregnované kosmetikou, kosmetické přípravky pro hubnutí, neléčivé toaletní potřeby, papírové ručníky impregnované kosmetikou, kosmetika pro osobní užití, oleje pro parfémy a vůně, aromáty (éterické oleje), přírodní oleje pro kosmetické účely, přírodní oleje pro čistící účely, minerální oleje (kosmetické výrobky), oleje pro kosmetické účely, oleje pro toaletní účely, éterické esence, deodoranty a antiperspiranty, make up, mýdla a gely, přípravky do koupele, přípravky pro odstraňování chloupků a přípravky na holení, přípravky pro péči o pleť, kosmetické přípravky na vlasy a ošetření vlasů, sůl pro minerální vodní lázně (ne pro lékařské účely); (5) farmaceutické a parafarmaceutické přípravky, léčivé sirupy, výtažky z léčivých bylin, vitamínové přípravky, minerály a multiminerální přípravky, bylinné čaje – pro léčebné účely, léčivé byliny, dietetické látky upravené pro lékařské použití, minerální vody a dietetické nápoje upravené pro léčebné účely, přísady do potravin pro lékařské účely, albuminové přípravky nebo potraviny pro lékařské účely, balzámy, krémy a masti pro lékařské účely, chemické přípravky pro lékařské účely, léčivé oleje, tuky pro lékařské účely, lepicí pásy pro lékařské účely, léčivé soli, tinktury pro lékařské účely, proteinové koncentráty včetně nutričních přípravků pro potraviny – pro lékařské účely, kvasnice pro farmaceutické účely, potravinové doplňky ne pro lékařské účely obsahující látky živočišného původu, potravinové doplňky ne pro lékařské účely obsahující látky rostlinného původu, doplňky stravy pro člověka a zvířata, dietní doplňky a doplňkové dietetické přípravky, zdravotnické obvazy, zdravotnický obvazový materiál a aplikátory léčebných přípravků, dezinfekční prostředky a antiseptika, absorpční výrobky pro osobní hygienu, deodoranty a osvěžovače/čističe vzduchu spadající do třídy 5, výrobky pro ženskou hygienu, hygienické přípravky a výrobky, lékařské a veterinární přípravky a výrobky, zubní přípravky a výrobky, dietetické potraviny upravené pro lékařské účely, dietetické přípravky upravené pro lékařské užití, bylinné doplňky stravy pro osoby se speciálními dietními požadavky, albuminové výživové doplňky, antioxidanty, dietní doplňkové nápoje, dietní a výživové doplňky, dietní doplňky pro člověka, minerální doplňky stravy, doplňky stravy z mateří kašičky (royal jelly), enzymové doplňky stravy, multivitaminové přípravky, potraviny pro diabetiky, proteinové doplňky stravy, smíšené vitaminové přípravky, vitaminové a minerální doplňky, vláknina (dietní – jako doplněk), potravinové doplňky pro miminka a malé děti, dietetické cukrovinky upravené pro lékařské účely, léčivé dietetické substance/látky pro miminka a malé děti, dietetické potraviny určené pro miminka a malé děti, ústní vody pro lékařské účely, léčivé zubní výplachy, přípravky pro neutralizaci pachů, plenky pro děti a pro inkontinenci/inkontinentní osoby, absorpční hygienické výrobky, sanitární hygienické oděvy/potřeby a to zdravotní kalhoty, zdravotní kalhotky, menstruační tampony, pásy pro přichycení hygienických vložek spadající do třídy 5, inkontinenční podložky/vložky včetně absorpčních podložek/vložek, ošetřujících ubrousků, ochranného spodního prádla a kapesníků ve třídě 5, diagnostické přípravky, farmaceutické přípravky a přírodní léčiva, přípravky do koupele pro lékařské účely, sůl (léčivá) pro minerální vodní lázně, sůl do koupele pro léčebné účely, doplňkové stopové prvky (přípravky -) pro použití u lidí a zvířat, impregnované léčivé ubrousky, lepicí obvazy, náplasti, materiály pro obvazy, léčivé náplasti, zdravotní obvazy, pásy pro křečové žíly, absorpční vata, tampóny pro lékařské účely, impregnované léčivé tampony, bylinné léky, bylinné nápoje pro léčebné účely, bylinné směsi pro lékařské použití, léčivé čaje, pastilky pro farmaceutické účely, farmaceutické krémy, léčivé

pleťové vody, krémy pro péči o pleť pro lékařské použití, orgasmové krémy, krémy na zmírnění bolesti, krémy na ruce pro lékařské použití, nápoje upravené pro léčivé účely, léčivé ústní spreje, oftalmologické přípravky, obklady - léčivé, zvykačky pro lékařské účely, kosmetika pro léčebné účely; (10) chirurgické, lékařské, zubní a veterinární přístroje a nástroje, umělé končetiny, oči a zuby, šicí materiály, lékařské přístroje k odstranění nebo zmírnění plynatosti a nadýmání v zažívacím traktu, lékařské přístroje, jejichž účinkem je sloučení plynových bublin, a tím snadnější vstřebávání nebo eliminace bublinek z trávicího traktu, lékařské přístroje s účinky proti pění, lékařské přístroje k léčbě nadýmání v zažívacím traktu, kartáče pro čištění tělesných dutin, podpůrné bandáže pro klouby, kolena a nohy, ortopedické výrobky, a to ortopedické pásy, ortopedické podrážky, ortopedické podpory pro chodidla, ortopedické bandáže, ortopedické podpůrné výrobky, ortopedické polštáře, ortopedické pásy, masážní přístroje, a to masážní přístroje pro osobní potřebu, přístroje k masáži pokožky hlavy, přístroje na masáž chodidel, elektrické přístroje ke kosmetické masáži, přístroje pro masáž těla, fyzioterapeutické a rehabilitační přístroje, a to rehabilitační přístroje pro tělo pro léčebné účely, elektronické stimulační přístroje pro fyzioterapii, přístroje pro ochranu sluchu, pomůcky na krmení a dudlíky, antikoncepční prostředky, lékařské zobrazovací přístroje, chirurgické zařízení a zařízení pro ošetřování ran, masky a zařízení pro umělé dýchání, lékařské oděvy, protetika a umělé implantáty, umělé orgány a implantáty, naslouchátka, zubní protézy, ortopedické a mobilní/pohybové pomůcky, náramky proti revmatismu, náramky pro lékařské účely.

(591) Barevná  
(730) **WALMARK, a.s.**, Oldřichovice 44, Trinec, 73961, CZ  
(740) Baker & McKenzie s.r.o., advokátní kancelář, JUDr. Jiří Čermák, advokát, Klimentská 46, Praha 1, 11002

(210) **O-542410**  
(220) 21.09.2017  
(320) 21.09.2017  
(511) 7, 9, 35, 37, 42  
(540)

**PAVLU**  
complex

(510) (7) jednoúčelové stroje, výrobní linky, roboty pro průmysl, obráběcí stroje, motory (s výjimkou motorů pro pozemní vozidla), spojky a transmisní zařízení mimo ty, které jsou pro pozemní vozidla, zemědělské nástroje, kaměry nástrojů poháněných ručně, dopravníky, strojní manipulátory, speciální výrobní linky pro jednoúčelové stroje a strojní zařízení, lisovací a nýtovací zařízení, součásti a náhradní díly výše uvedených strojů a zařízení, stavební stroje a jejich součásti, kovodělné stroje a jejich součásti, kovoobráběcí stroje a jejich součásti, tvářecí stroje a jejich součásti, dřevoobráběcí stroje a jejich součásti, zemědělské stroje a jejich součásti, lesnické troje a jejich součásti, nástroje jako součást strojů, jeřáby a jiné zdvihací stroje a jejich součásti, dopravníky všeho druhu a jejich součásti, ruční elektrické nářadí a nástroje k tomuto nářadí v rámci této třídy, ruční nářadí na pneumatický pohon a nástroje k tomuto nářadí v rámci této třídy, CNC stroje a jejich komponenty, laserové stroje a jejich komponenty, frézky (stroje) a jejich komponenty, obráběcí stroje a jejich komponenty, řezací stroje a jejich komponenty, značkovací stroje a jejich komponenty, prodejní automaty a mechanismy pro přístroje s předběžnou platbou; (9) přístroje a nástroje vědecké, námořní, geodetické, fotografické, filmové, optické, přístroje pro vážení, měření, signalizaci, kontrolu (inspekci), záchranu a přístroje pro vyučování, přístroje a nástroje pro vedení, přepínání, přeměnu, akumulaci, regulaci nebo řízení elektrického proudu, přístroje pro záznam, převod, reprodukci zvuku nebo obrazu, pokladny, elektronické kalkulačky, zařízení na zpracování dat, počítače, elektronické stroje a přístroje spadající do této třídy, elektronické a telekomunikační zařízení, elektrické CNC řídicí systémy, rozvaděče automatické, automatické distribuční stroje spadající do této třídy rozvodné panely a pulty, rozvodné skříně, spínací skříně, zesilovače, servozesilovače; (35) reklama, propagace a inzerce

prostřednictvím všech druhů médií, a to prostřednictvím sítě internet, marketing, velkoobchod, maloobchod, export - import, provozování internetového obchodu (e-shopu), vše s výrobky výše uvedenými ve třídách 7 a 9, včetně zprostředkování jejich prodeje; (37) instalace, servis, opravy a údržba jednoúčelových strojů, výrobních linek, robotů pro průmysl, obráběcích strojů, motorů, spojek, transmisních zařízení, zemědělských nástrojů, dopravníků, strojních manipulátorů, speciálních výrobních linek pro jednoúčelové stroje, lisovacích a nýtovacích zařízení, kovových železářských výrobků, kovových kontejnerů, nástrojů pro vážení, měření a kontrolu, zařízení a přístrojů pro vedení, přepínání, přeměnu, akumulaci, regulaci nebo řízení elektrického proudu, přístrojů a nástrojů vědeckých, lodních, geodetických a optických, instalace a opravy elektrických strojů a přístrojů, elektronických a telekomunikačních zařízení; (42) vědecké a technologické služby a související výzkum a projektování, návrhy, výzkum, vývoj, konstrukce, projektová a inženýrská činnost v oblasti elektrických a elektronických přístrojů a CNC strojů, poradenská činnost v oboru řídicí a automatizační techniky (v oblasti výpočetní techniky), výzkum a vývoj řídicí techniky a softwaru, tvorba softwaru a programů, programování, projektování, projektové studie technické, poradenská činnost v oblasti výpočetní techniky, vědecké a technologické služby a s nimi spojený výzkum a návrhy, odborné technické a technické znalecké posudky.

(730) **PAVLŮ - Complex, s.r.o.**, Puškinova 524, Liberec, Liberec XXIII-Doubí, 46312, CZ

(740) **RETROPATENT s.r.o.**, Dobiášova 1246/29, Liberec, Liberec VI-Rochlice, 46006

(210) **O-542420**

(220) 21.09.2017

(320) 21.09.2017

(511) 43

(540)

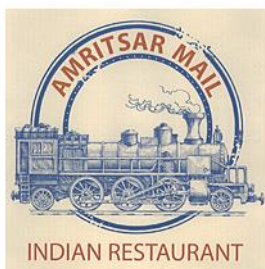

(510) (43) zajišťování stravování a nápojů pro hosty.

(591) Barevná

(730) **Muhammad Imran**, Františka Kadlece 2378/32, Praha 8, Libeň, 18000, CZ

(210) **O-542637**

(220) 03.10.2017

(320) 03.10.2017

(511) 35, 36, 38, 39, 41, 42, 43

(540)

rozhlasová a televizní reklama, organizace a pořádání výstav ke komerčním a reklamním účelům, příprava elektronických pozvánek, prezentace uživatelů na stránkách world wide web v počítačové síti internet, činnost organizačních a ekonomických poradců, ekonomické prognózy, komerční informační kancelář, systemizace informací do počítačové databáze, zprostředkovatelská činnost se službami uvedenými ve třídě 35, zprostředkovatelská činnost v obchodu s potravinami a nápoji, zprostředkovatelská činnost v oblasti marketingu, reklamy a inzerce, pomoc při řízení obchodní činnosti, služby poradenství v obchodní činnosti, obchodní nebo podnikatelské informace, marketingové studie, organizační poradenství, zprostředkování obchodních kontaktů, provádění obchodních operací, komerční využití Internetu v oblastech komerčních internetových médií a vyhledávacích služeb, on-line inzerce, shromažďování, poskytování a třídění obchodních nebo podnikatelských informací; (36) služby elektronických plateb, finanční a peněžní služby, služby pro zpracování plateb po síti, poradenství a konzultace vztahující se k výše uvedeným službám, zprostředkovatelská činnost se službami uvedenými ve třídě 36; (38) komunikace prostřednictvím sítí vláknové optiky, telekomunikační služby, komunikace prostřednictvím počítačových terminálů, komunikace prostřednictvím rádia, komunikace prostřednictvím telefonu, počítačem řízený přenos dat a obrazu, poskytování přístupu do světových počítačových sítí, poskytování interaktivních on-line vývěsek pro přenos vzkazů mezi počítačovými uživateli, informace, elektronická pošta, informační kanceláře, telefonní komunikace, počítačová komunikace, poskytování internetových diskusních fór, poskytování přístupu k databázím, přenos digitálních souborů, videokonferenční služby, zaslání zpráv, poradenství a konzultace vztahující se k výše uvedeným službám, zprostředkovatelská činnost se službami uvedenými ve třídě 38; (39) automobilová doprava, balení zboží, doručování balíků, dodávky zboží, doručovací a kurýrní služby, logistika v dopravě, pronájem mrazicích boxů, pronájem skladů, přeprava a doručování výrobků, rozvoz jídel restauracemi, zprostředkovatelská činnost se službami uvedenými ve třídě 39; (41) nakladatelství a vydavatelství periodických a neperiodických publikací v tištěné i elektronické podobě, zprostředkování výškové a zábavní činnosti, zprostředkování kulturních a uměleckých akcí, setkání, výstav, soutěží a přednášek, činnost knižních klubů, tvorba pořadů pro rozhlasové a televizní vysílání, ediční činnost, publikační činnost, nahrávání nosičů zvukových nebo obrazově zvukových, půjčování nahraných zvukových a/nebo obrazově zvukových záznamů, provozování on-line heren, tvorba elektronických časopisů, periodik, knih, informace o výchově a vzdělání, korespondenční kurzy, koučink, organizování a vedení seminářů, organizování sportovních soutěží, zprostředkovatelská činnost se službami uvedenými ve třídě 41; (42) tvorba software, programování internetových databázových systémů a internetových aplikací, programování multimediálních aplikací, vytváření a modelování 3D animací, interaktivní a grafické programy (tvorba), tvorba multimediálních dokumentů, prezentací, aplikací, katalogů, konstrukce WWW prezentací a řešení WWW serverů, počítačové animace a vizualizace, programové projekty (tvorba), tvorba informačních databází, digitalizace dokumentů, hosting webových stránek obsahujících informace o pohostinství, cateringu a službách poskytujících jídlo a nápoje, zprostředkovatelská činnost se službami uvedenými ve třídě 42; (43) restaurace (služby), zásobování (catering), poskytování jídla a nápojů, služby v oblasti pohostinství (potraviny a nápoje), poskytování služeb zajišťujících jídlo a nápoje, informace o službách poskytujících jídlo a nápoje, zprostředkovatelské služby v oblasti pohostinství, služeb restaurací a cateringu.

(591) Barevná

(730) **čamejido.cz s.r.o.**, Újezd 450/40, Praha 1 - Malá Strana, 11800, CZ

(740) TaylorWessing e|n|w|c advokáti v.o.s., Mgr. Karin Pomazilová, U Prašné brány 1, Praha 1, 11000

**Dáme jídlo.**

(510) (35) propagační, reklamní a inzertní činnost, reklamní materiály (aktualizace), předvádění zboží, reklamní agentura, aktualizování reklamních materiálů, rozšiřování a zaslání reklamních materiálů, především letáků, prospektů, katalogů, periodických a neperiodických publikací, tiskovin a různých vzorků, vydávání reklamních textů,

(210) **O-542638**  
(220) 03.10.2017  
(320) 03.10.2017  
(511) 35, 36, 38, 39, 41, 42, 43  
(540)



(510) (35) propagační, reklamní a inzertní činnost, reklamní materiály (aktualizace), předvádění zboží, reklamní agentura, aktualizování reklamních materiálů, rozšiřování a zaslání reklamních materiálů, především letáků, prospektů, katalogů, periodických a neperiodických publikací, tiskovin a různých vzorků, vydávání reklamních textů, rozhlasová a televizní reklama, organizace a pořádání výstav ke komerčním a reklamním účelům, příprava elektronických pozvánek, prezentace uživatelů na stránkách world wide web v počítačové síti internet, činnost organizačních a ekonomických poradců, ekonomické prognózy, komerční informační kancelář, systemizace informací do počítačové databáze, zprostředkovatelská činnost se službami uvedenými ve třídě 35, zprostředkovatelská činnost v obchodu s potravinami a nápoji, zprostředkovatelská činnost v oblasti marketingu, reklamy a inzerce, pomoc při řízení obchodní činnosti, služby poradenství v obchodní činnosti, obchodní nebo podnikatelské informace, marketingové studie, organizační poradenství, zprostředkování obchodních kontaktů, provádění obchodních operací, komerční využití Internetu v oblastech komerčních internetových médií a vyhledávacích služeb, on-line inzerce, shromažďování, poskytování a třídění obchodních nebo podnikatelských informací; (36) služby elektronických plateb, finanční a peněžní služby, služby pro zpracování plateb po síti, poradenství a konzultace vztahující se k výše uvedeným službám, zprostředkovatelská činnost se službami uvedenými ve třídě 36; (38) komunikace prostřednictvím sítě vláknové optiky, telekomunikační služby, komunikace prostřednictvím počítačových terminálů, komunikace prostřednictvím rádia, komunikace prostřednictvím telefonu, počítačem řízený přenos dat a obrazu, poskytování přístupu do světových počítačových sítí, poskytování interaktivních on-line vývěsek pro přenos vzkazů mezi počítačovými uživateli, informace, elektronická pošta, informační kanceláře, telefonní komunikace, počítačová komunikace, poskytování internetových diskusních fór, poskytování přístupu k databázím, přenos digitálních souborů, videokonferenční služby, zaslání zpráv, poradenství a konzultace vztahující se k výše uvedeným službám, zprostředkovatelská činnost se službami uvedenými ve třídě 38; (39) automobilová doprava, balení zboží, doručování balíků, dodávky zboží, doručovací a kurýrní služby, logistika v dopravě, pronájem mrazicích boxů, pronájem skladů, přeprava a doručování výrobků, rozvoz jídel restauracemi, zprostředkovatelská činnost se službami uvedenými ve třídě 39; (41) nakladatelství a vydavatelství periodických a neperiodických publikací v tištěné i elektronické podobě, zprostředkování výchovné a zábavní činnosti, zprostředkování kulturních a uměleckých akcí, setkání, výstav, soutěží a přednášek, činnost knižních klubů, tvorba pořadů pro rozhlasové a televizní vysílání, ediční činnost, publikační činnost, nahrávání nosičů zvukových nebo obrazově zvukových, půjčování nahraných zvukových a/nebo obrazově zvukových záznamů, provozování on-line her, tvorba elektronických časopisů, periodik, knih, informace o výchově a vzdělání, korespondenční kurzy, koučink, organizování a vedení seminářů, organizování sportovních soutěží, zprostředkovatelská činnost se službami uvedenými ve třídě 41; (42) tvorba software, programování internetových databázových systémů a internetových aplikací, programování multimediálních aplikací, vytváření a modelování 3D animací, interaktivní a grafické programy (tvorba), tvorba multimediálních dokumentů, prezentací, aplikací, katalogů, konstrukce WWW prezentací a řešení WWW serverů, počítačové animace a vizualizace, programové projekty (tvorba), tvorba informačních databází, digitalizace dokumentů, hosting

webových stránek obsahujících informace o pohostinství, cateringu a službách poskytujících jídlo a nápoje, zprostředkovatelská činnost se službami uvedenými ve třídě 42; (43) restaurace (služby), zásobování (catering), poskytování jídla a nápojů, služby v oblasti pohostinství (potraviny a nápoje), poskytování služeb zajišťujících jídlo a nápoje, informace o službách poskytujících jídlo a nápoje, zprostředkovatelské služby v oblasti pohostinství, služeb restaurací a cateringu.

(591) Barevná  
(730) **damejido.cz s.r.o.**, Újezd 450/40, Praha 1 - Malá Strana, 11800, CZ  
(740) TaylorWessing e|n|w|c advokáti v.o.s., Mgr. Karin Pomaizlová, U Prašné brány 1, Praha 1, 11000

(210) **O-542639**  
(220) 03.10.2017  
(320) 03.10.2017  
(511) 35, 36, 38, 39, 41, 42, 43  
(540)



(510) (35) propagační, reklamní a inzertní činnost, reklamní materiály (aktualizace), předvádění zboží, reklamní agentura, aktualizování reklamních materiálů, rozšiřování a zaslání reklamních materiálů, především letáků, prospektů, katalogů, periodických a neperiodických publikací, tiskovin a různých vzorků, vydávání reklamních textů, rozhlasová a televizní reklama, organizace a pořádání výstav ke komerčním a reklamním účelům, příprava elektronických pozvánek, prezentace uživatelů na stránkách world wide web v počítačové síti internet, činnost organizačních a ekonomických poradců, ekonomické prognózy, komerční informační kancelář, systemizace informací do počítačové databáze, zprostředkovatelská činnost se službami uvedenými ve třídě 35, zprostředkovatelská činnost v obchodu s potravinami a nápoji, zprostředkovatelská činnost v oblasti marketingu, reklamy a inzerce, pomoc při řízení obchodní činnosti, služby poradenství v obchodní činnosti, obchodní nebo podnikatelské informace, marketingové studie, organizační poradenství, zprostředkování obchodních kontaktů, provádění obchodních operací, komerční využití Internetu v oblastech komerčních internetových médií a vyhledávacích služeb, on-line inzerce, shromažďování, poskytování a třídění obchodních nebo podnikatelských informací; (36) služby elektronických plateb, finanční a peněžní služby, služby pro zpracování plateb po síti, poradenství a konzultace vztahující se k výše uvedeným službám, zprostředkovatelská činnost se službami uvedenými ve třídě 36; (38) komunikace prostřednictvím sítě vláknové optiky, telekomunikační služby, komunikace prostřednictvím počítačových terminálů, komunikace prostřednictvím rádia, komunikace prostřednictvím telefonu, počítačem řízený přenos dat a obrazu, poskytování přístupu do světových počítačových sítí, poskytování interaktivních on-line vývěsek pro přenos vzkazů mezi počítačovými uživateli, informace, elektronická pošta, informační kanceláře, telefonní komunikace, počítačová komunikace, poskytování internetových diskusních fór, poskytování přístupu k databázím, přenos digitálních souborů, videokonferenční služby, zaslání zpráv, poradenství a konzultace vztahující se k výše uvedeným službám, zprostředkovatelská činnost se službami uvedenými ve třídě 38; (39) automobilová doprava, balení zboží, doručování balíků, dodávky zboží, doručovací a kurýrní služby, logistika v dopravě, pronájem mrazicích boxů, pronájem skladů, přeprava a doručování výrobků, rozvoz jídel restauracemi, zprostředkovatelská činnost se službami uvedenými ve třídě 39; (41) nakladatelství a vydavatelství periodických a neperiodických publikací v tištěné i elektronické podobě, zprostředkování výchovné a zábavní činnosti, zprostředkování kulturních a uměleckých akcí, setkání, výstav, soutěží a přednášek, činnost knižních klubů, tvorba pořadů pro rozhlasové

a televizní vysílání, ediční činnost, publikační činnost, nahrávání nosičů zvukových nebo obrazově zvukových, půjčování nahraných zvukových a/nebo obrazově zvukových záznamů, provozování on-line heren, tvorba elektronických časopisů, periodik, knih, informace o výchově a vzdělání, korespondenční kurzy, koučink, organizování a vedení seminářů, organizování sportovních soutěží, zprostředkovatelská činnost se službami uvedenými ve třídě 41; (42) tvorba software, programování internetových databázových systémů a internetových aplikací, programování multimediálních aplikací, vytváření a modelování 3D animací, interaktivní a grafické programy (tvorba), tvorba multimediálních dokumentů, prezentací, aplikací, katalogů, konstrukce WWW prezentací a řešení WWW serverů, počítačové animace a vizualizace, programové projekty (tvorba), tvorba informačních databází, digitalizace dokumentů, hosting webových stránek obsahujících informace o pohostinství, cateringu a službách poskytujících jídlo a nápoje, zprostředkovatelská činnost se službami uvedenými ve třídě 42; (43) restaurace (služby), zásobování (catering), poskytování jídla a nápojů, služby v oblasti pohostinství (potraviny a nápoje), poskytování služeb zajišťujících jídlo a nápoje, informace o službách poskytujících jídlo a nápoje, zprostředkovatelské služby v oblasti pohostinství, služeb restaurací a cateringu.

(591) Barevná

(730) **damejido.cz s.r.o.**, Újezd 450/40, Praha 1 - Malá Strana, 11800, CZ

(740) TaylorWessing e|n|w|c advokáti v.o.s., Mgr. Karin Pomaizlová, U Prašné brány 1, Praha 1, 11000

(210) **O-542640**

(220) 03.10.2017

(320) 03.10.2017

(511) 35, 36, 38, 39, 41, 42, 43

(540)



(510) (35) propagační, reklamní a inzertní činnost, reklamní materiály (aktualizace), předvádění zboží, reklamní agentura, aktualizování reklamních materiálů, rozšiřování a zaslání reklamních materiálů, především letáků, prospektů, katalogů, periodických a neperiodických publikací, tiskovin a různých vzorků, vydávání reklamních textů, rozhlasová a televizní reklama, organizace a pořádání výstav ke komerčním a reklamním účelům, příprava elektronických pozvánek, prezentace uživatelů na stránkách world wide web v počítačové síti internet, činnost organizačních a ekonomických poradců, ekonomické prognózy, komerční informační kancelář, systemizace informací do počítačové databáze, zprostředkovatelská činnost se službami uvedenými ve třídě 35, zprostředkovatelská činnost v obchodu s potravinami a nápoji, zprostředkovatelská činnost v oblasti marketingu, reklamy a inzerce, pomoc při řízení obchodní činnosti, služby poradenství v obchodní činnosti, obchodní nebo podnikatelské informace, marketingové studie, organizační poradenství, zprostředkování obchodních kontaktů, provádění obchodních operací, komerční využití Internetu v oblastech komerčních internetových médií a vyhledávacích služeb, on-line inzerce, shromažďování, poskytování a třídění obchodních nebo podnikatelských informací; (36) služby elektronických plateb, finanční a peněžní služby, služby pro zpracování plateb po síti, poradenství a konzultace vztahující se k výše uvedeným službám, zprostředkovatelská činnost se službami uvedenými ve třídě 36; (38) komunikace prostřednictvím sítě vláknové optiky, telekomunikační služby, komunikace prostřednictvím počítačových terminálů, komunikace prostřednictvím rádia, komunikace prostřednictvím telefonu, počítačem řízený přenos dat a obrazu, poskytování přístupu do světových počítačových sítí, poskytování interaktivních on-line vývěsek pro přenos vzkazů mezi počítačovými uživateli, informace, elektronická pošta, informační kanceláře, telefonní komunikace, počítačová komunikace, poskytování internetových diskusních fór, poskytování přístupu k databázím, přenos digitálních souborů, videokonferenční služby, zaslání zpráv, poradenství a

konzultace vztahující se k výše uvedeným službám, zprostředkovatelská činnost se službami uvedenými ve třídě 38; (39) automobilová doprava, balení zboží, doručování balíků, dodávky zboží, doručovací a kurýrní služby, logistika v dopravě, pronájem mrazicích boxů, pronájem skladů, přeprava a doručování výrobků, rozvoz jídel restauracemi, zprostředkovatelská činnost se službami uvedenými ve třídě 39; (41) nakladatelství a vydavatelství periodických a neperiodických publikací v tištěné i elektronické podobě, zprostředkování výchovné a zábavní činnosti, zprostředkování kulturních a uměleckých akcí, setkání, výstav, soutěží a přednášek, činnost knižních klubů, tvorba pořadů pro rozhlasové a televizní vysílání, ediční činnost, publikační činnost, nahrávání nosičů zvukových nebo obrazově zvukových, půjčování nahraných zvukových a/nebo obrazově zvukových záznamů, provozování on-line heren, tvorba elektronických časopisů, periodik, knih, informace o výchově a vzdělání, korespondenční kurzy, koučink, organizování a vedení seminářů, organizování sportovních soutěží, zprostředkovatelská činnost se službami uvedenými ve třídě 41; (42) tvorba software, programování internetových databázových systémů a internetových aplikací, programování multimediálních aplikací, vytváření a modelování 3D animací, interaktivní a grafické programy (tvorba), tvorba multimediálních dokumentů, prezentací, aplikací, katalogů, konstrukce WWW prezentací a řešení WWW serverů, počítačové animace a vizualizace, programové projekty (tvorba), tvorba informačních databází, digitalizace dokumentů, hosting webových stránek obsahujících informace o pohostinství, cateringu a službách poskytujících jídlo a nápoje, zprostředkovatelská činnost se službami uvedenými ve třídě 42; (43) restaurace (služby), zásobování (catering), poskytování jídla a nápojů, služby v oblasti pohostinství (potraviny a nápoje), poskytování služeb zajišťujících jídlo a nápoje, informace o službách poskytujících jídlo a nápoje, zprostředkovatelské služby v oblasti pohostinství, služeb restaurací a cateringu.

(591) Barevná

(730) **damejido.cz s.r.o.**, Újezd 450/40, Praha 1 - Malá Strana, 11800, CZ

(740) TaylorWessing e|n|w|c advokáti v.o.s., Mgr. Karin Pomaizlová, U Prašné brány 1, Praha 1, 11000

(210) **O-542751**

(220) 05.10.2017

(320) 05.10.2017

(511) 16, 29, 30, 31, 32, 33, 35, 39, 40, 43

(540)



(510) (16) papír, lepenka, papírenské zboží, tiskárenské výrobky, periodické a neperiodické tiskoviny, informační produkty a propagační a reklamní materiály na papírových nosičích, data a databáze na papírových nosičích, tištěné manuály, brožury, letáky, papírové nebo plastové tašky a sáčky pro ochranu potravin, obalový materiál na potraviny, pytle na odpadky, papírové a umělohmotné fólie do domácnosti; (29) maso, ryby, drůbež a zvěřina, uzeniny, masové výtažky, konzervované, mražené, sušené a vařené ovoce a zelenina, želé, džemy, kompoty, vejce, mléko a mléčné výrobky, jedlé oleje a tuky, sýry, jogurty, máslo, smetanové mléko, smetana, sušené mléko, kondenzované mléko, tvaroh, konzervy masné, rybí a ovocné, hotová jídla na bázi masa, ryb, zeleniny, uzenin; (30) káva a kávové náhražky, čaj, kakao, rýže, tapioka a ságo, mouka a obilninové přípravky, chléb, pečivo a cukrovinky, zmrzlina, cukr, med, melasa droždí, prášek do pečiva, sůl, hořčice, ocet, omáčky (chuťové přísady), koření, led potravinářský, krupice, obilný šrot pro lidskou spotřebu, vločky, kroupy, ječmenné vločky, kukuřičné vločky, hnětená kukuřice, bisquity, koláče, jemné pečivo, cukrářské zboží, melasové sirupy, pepř; (31) zrní a zemědělské, zahradnické a lesní produkty nezahnuté v jiných třídách, živá zvířata, čerstvé ovoce a zelenina, semena, rostliny a květiny, krmiva pro zvířata, slad; (32) piva, minerální vody, šumivé nápoje a jiné nápoje nealkoholické, nápoje a šťávy ovocné, sirupy a jiné přípravky k zhotovování nápojů; (33) alkoholické nápoje (s výjimkou pív); (35) inzertní, reklamní a propagační činnost, marketing, on-line inzertní

činnost, šíření a přenos inzerce a reklamy prostřednictvím počítačových sítí, včetně internetu, radiovými a televizními programy vyhledávání obchodních informací, obchodní poradenské spotřebitelské poradenství, pomoc při řízení obchodní činnosti, zprostředkování obchodních, komerčních a ekonomických informací, velkoobchodní a maloobchodní služby v oboru potravin a nápojů, obchodní administrativa, kancelářské práce; (39) balení, doručování a skladování zboží; (40) zmrazování a konzervování potravin, zmrzlinářství, řeznictví (zpracování masa), uzenářství, služby pekařství a souvisejících služeb v rámci této třídy, výroba pekařských a cukrářských výrobků; (43) provozování cukráren a kaváren, rychlé občerstvení, gastronomické služby, příprava jídel a nápojů s možností odnosu sebou.

(591) Barevná

(730) **Globus ČR, k.s.**, Kostelecká 822/75, Praha 9, Čakovice, 19600, CZ

(740) Rott, Růžička & Guttman Patentové, známkové a advokátní kanceláře, JUDr. Vladimír Rott, Vinohradská 37, Praha 2, 12000

(210) **O-542820**

(220) 09.10.2017

(320) 09.10.2017

(511) 9, 25, 27, 28, 41

(540)

### DragonArt

(510) (9) přístroje a nástroje vědecké, lodní, geodetické, fotografické, kinematografické, optické, přístroje a nástroje pro vážení, měření, kontrolu (dohled), záchranu a výuku, zařízení a přístroje pro vedení, přepínání, přeměnu, akumulaci, regulaci nebo řízení elektrického proudu, zařízení pro záznam, přenos, reprodukci zvuku nebo obrazu, magnetické datové nosiče, záznamové disky, kompaktní disky, DVD a jiná digitální záznamová média, mechanismy pro zařízení uváděná do chodu vhozením mincí, registrační pokladny, kalkulačky, zařízení na zpracování dat, počítače, počítačové programy (software), hasicí přístroje, chrániče hlavy, úst a zubů (sportovní pomůcky), krabičky na chrániče zubů, chytré hodinky, chytré náramky, jezdecké přílby, neprůstřelné oděvy, neprůstřelné vesty, osobní váhy s analýzou hmotnosti, přístroje a nástroje na vážení, selfie tyče, sluneční brýle, časovače a timery; (25) oděvy, obuv, pokrývky hlavy, body (spodní prádlo), boty, bundy a krátké kabáty s výplní, čapky, čelenky, čepice, dámská přiléhavá tílka (bodice), dámské spodní kalhotky, domácí obuv, gymnastická obuv, gymnastické oděvy, hřejivé návleky na nohy, kabáty, kalhoty, kalhoty kratší délky, kimona, klobouky, kombiné, kombinézy, konfekční oděvy, košile, kotníková obuv, kožené oděvy, kšilty, kšilty k čepicím, legíny, montérky, pracovní pláště a haleny, nepromokavé oděvy, obleky na judo, obleky na karate, obleky na taekwondo, doboky, pásky k oblekům na bojová umění, oděvy pro cyklisty, pánské krátké spodky, pánské trenýrky, pánské obleky, dámské kostýmy, pánské plavky, boxerky, pásky, opasky, plavky, plavecké oděvy, plážová obuv, plážové oděvy, podprsenky, podvazky, ponožky, punčochové kalhoty, punčocháče, pyžama, rukavice, saka, sandály, spodní prádlo, sportovní dresy, sportovní obuv, sportovní tílka, sportovní vyšší obuv, středně vysoká obuv, svetry, svrchní oděvy, šály, šátky, šerpy, trička, trikoty, uniformy, vesty, vnitřní stélky do obuvi, župany, funkční prádlo, rash guardy, mikiny, sportovní kombinézy, svetry, tepláky, kraťasy; (27) koberce, rohožky, rohože, linoleum a jiné materiály určené na pokrytí stavebně dokončených podlah, čalouny (ne textilní), podložky na jógu, rohože, tatami, žiněnky; (28) boxerské ringy, MMA klece, hry, hračky a výrobky určené ke hraní, zařízení na videohry, cvičební a sportovní potřeby, vánoční ozdoby, boxerské rukavice, pytlkové rukavice, MMA rukavice, karate chrániče, boxovací pytle, závěsné systémy pro boxovací pytle, boxerské hrušky, činky, draci, drony (hračky), gymnastická nářadí, chrániče uší, hrudi, nohou, stehen, holení, nártů, kolen, rukou, loktů a předloktí (sportovní potřeby), luky, míče na hraní, míče na míčové hry, posilovací stroje, expandéry (sportovní), přístroje na tělesná cvičení, rukavice (sportovní), společenské hry, sportovní senzory pro muže (sportovní výstroj), vesty pro taekwondo, zátěžové sportovní vesty, tréninkové pásy, tělocvičná nářadí, trenažéry na cvičení, vzpěračské činky, vzpěračské pásy, bandáže na box a kickbox (sportovní potřeby), tejp (sportovní potřeby, ne pro léčebné účely), tyče na Escrimu, gumové nože a gumové pistole (sportovní potřeby), tréninkové masky, lapy (pro trénink bojových umění, bojových sportů a sebeobranu), bloky (sportovní potřeby), naražeče a odražeče (sportovní potřeby), švihadla, přerážecí desky (sportovní potřeby), úderové polštáře (sportovní potřeby), BOB - tréninková figurína (sportovní potřeby), medicínabaly, tréninková závaží; (41) výchova, vzdělávání, zábava, sportovní a kulturní aktivity, cvičení (praktické -), dálkové studium, filmová produkce jiná než reklamní, informace o možnostech rekreace, informace o výchově a

vzdělávání, kluby zdraví (služby) (zdravotní a kondiční cvičení), koučink (školení), kurzy fitness, organizování a vedení konferencí, kongresů a seminářů, praktický výcvik, rekreace (služby pro oddech a -), služby osobního trenéra (fitness trénink), služby poskytované školami (vzdělávání), školení (instruktáž), tělesná výchova, vydávání knih, fitness centra, posilovny.

(730) **Veselý Dalibor MUDr.**, K Roklím 279, Chýně, 25301, CZ

**Matějka Lukáš**, Úhlabská 1036/39, Praha 4 - Kunratice, 14800, CZ

(740) MUDr. Dalibor Veselý, K Roklím 279, Chýně, 25301

(210) **O-542885**

(220) 11.10.2017

(320) 11.10.2017

(511) 32

(540)



(510) (32) energetické nápoje, energetické nápoje (k jiným než lékařským účelům), koncentráty k přípravě nealkoholických nápojů, sirupy do nápojů, sirupy na výrobu nápojů, sirupy k přípravě limonády, sirupy k přípravě nealkoholických nápojů, přípravky k výrobě nápojů, energetické nápoje obsahující kofein.

(591) Barevná

(730) **Lasisvak s.r.o.**, Holice 720, Olomouc, 77900, CZ

(210) **O-542925**

(220) 12.10.2017

(320) 12.10.2017

(511) 5, 29, 32

(540)

### GesFitDrinks

(510) (5) výrobky farmaceutické, výrobky dietetické k lékařským účelům, potraviny pro lékařské účely pro děti a dospělé, dietetické potravinářské výrobky a nápoje pro léčebné účely, určené k ochraně kloubů, vazivového aparátu, kůže, vlasů a jiných částí pohybového aparátu a lidského organismu, dietetické potraviny s kloubní bílkovinou pro lékařské použití, nápoje dietetického charakteru pro léčebné účely, přípravky pro humánní a veterinární aplikaci pro léčebné účely, bylinné výrobky pro léčebné účinky pro zvířata, léčivé dietetické přípravky pro ochranu kloubů, kůže, pohybového aparátu zvířat; (29) želatinové potravinářské doplňky ve formě prášku; (32) nealkoholické nápoje, želatinové nápoje, přípravky pro přípravu nealkoholických nápojů obsahující dietetické, výživové, posilující a podpůrné doplňky.

(730) **GesFIT s.r.o.**, Dolní Dobrouč 545, Dolní Dobrouč, 56102, CZ

(740) Advokátní kancelář Brož & Sokol & Novák s.r.o., JUDr. Tomáš Sokol, Sokolská 1788/60, Praha 2, 12000



(210) **O-542929**  
(220) 12.10.2017  
(320) 12.10.2017  
(511) 35, 41  
(540)



(510) (35) poradenství v oblasti lidských zdrojů; (41) organizování konferencí, výstav pro kulturní a výchovné účely a soutěží, zábava, pořádání seminářů, vedení seminářů, organizování seminářů, organizování workshopů, organizování vzdělávacích seminářů.  
(730) **Al-Masani Aiman**, Zelená 1749/30, Praha 6, Dejvice, 16000, CZ  
(740) Advokátní kancelář Mgr. Jan Blažek, Mgr. Jan Blažek, Riegrova 223/20, Plzeň, Vnitřní Město, 30100

(210) **O-542950**  
(220) 12.10.2017  
(320) 12.10.2017  
(511) 29, 30, 31, 35  
(540)



(510) (29) maso, ryby, drůbež a zvěřina, masové výtahy, konzervované, mražené, sušené a vařené ovoce a zelenina, želé, džemy, kompoty, vejce, mléko a mléčné výrobky, jedlé oleje a tuky; (30) káva, čaj, kakao a náhražky kávy, rýže, tapioka a ságo, mouka a přípravky vyrobené z obilnin, chléb, pečivo a cukrovinky, produkty určené ke konzumaci v mraženém stavu, cukr, med, melasa, droždí, kypřicí prášek do pečiva, sůl, hořčice, ocet, omáčky (ochucovadla), koření, led; (31) surové a nezpracované zemědělské, akvakulturní, zahradnické a lesní produkty, zrna a semena surová nebo nezpracovaná, čerstvé ovoce a zelenina, čerstvé bylinky, přírodní rostliny a květiny, cibule a hlízy, sazenice a semena pro pěstování rostlin, živá zvířata, krmiva a nápoje pro zvířata, slad; (35) reklama, propagace, řízení obchodní činnosti, obchodní administrativy, kancelářské práce.  
(591) Barevná  
(730) **Premium Saffron s.r.o.**, Chudenická 1058/32, Praha, 10200, CZ  
(740) Artem Kachanenko, K Beranovu 1192/21, Praha, 18400

(210) **O-542971**  
(220) 13.10.2017  
(320) 13.10.2017  
(511) 9, 14, 25, 33, 34, 35, 36, 38, 41, 42, 45  
(540)



(510) (9) přístroje a nástroje vědecké, lodní, geodetické, fotografické, kinematografické, optické, přístroje a nástroje pro vážení, měření, kontrolu (dohled), záchranu a výuku, zařízení a přístroje pro vedení, přepínání, přeměnu, akumulaci, regulaci nebo řízení elektrického proudu, zařízení pro záznam, přenos, reprodukci zvuku nebo obrazu, magnetické datové nosiče, záznamové disky, kompaktní disky, DVD a jiná digitální záznamová média, mechanismy pro zařízení uváděná do chodu vhozením mincí, registrační pokladny, kalkulačky, zařízení na zpracování dat, počítače, počítačové programy (software), hasicí přístroje; (14) vzácné kovy a jejich slitiny; šperky, drahokamy a polodrahokamy; hodinářské a chronometrické přístroje; (25) oděvy, obuv, pokrývky hlavy; (33) alkoholické nápoje (s výjimkou pivo); (34) tabák, potřeby pro kuřáky, zápalky; (35) reklama, propagace, řízení obchodní činnosti; obchodní administrativy, kancelářské práce; (36) pojištění, finančníctví, peněžnictví, služby v oblasti nemovitostí; (38) telekomunikace; (41) vzdělávání, školení, zábava, sportovní a kulturní činnosti; (42) vědecké a technologické služby a související výzkum a projektování, průmyslová analýza a výzkum, navrhování a vývoj počítačového hardwaru a softwaru; (45) právní služby; bezpečnostní služby pro fyzickou ochranu hmotného majetku a osob, osobní a společenské služby poskytované jinými osobami za účelem uspokojování potřeb fyzických osob, a to: služby adopčních agentur, astrologické služby, doprovod do společnosti, genealogické služby, hlídání dětí a domácích zvířat, plánování a zařizování svatebních obřadů, pohřební služby, poradenství v oblasti návrhu osobního šatníku, půjčování oděvů a večerních šatů, seznamovací služby, služby on-line sociálních sítí dostupné prostřednictvím mobilních aplikací ke stažení, vyhledávání informací o osobním původu, zprostředkování sňatků, ztráty a nálezy.  
(730) **Beneš Tomáš Ing.**, Plástky 545/57, Lelekovice, 66431, CZ

(210) **O-543060**  
(220) 18.10.2017  
(320) 18.10.2017  
(511) 35, 40, 41  
(540)



(510) (35) obchodní, agenturní a zprostředkovatelské služby v oblasti lidských zdrojů a personalistiky, průzkum, statistika a analýza trhu a pracovních příležitostí, zprostředkování obchodních a podnikatelských kontaktů, poradenství v personalistice, výběrová řízení v personalistice, zprostředkování obchodních záležitostí, personální služby týkající se krátkodobých pracovníků, nábor pracovníků, zprostředkování práce, psychologické testování v rámci výběru pracovníků, individuální testování pro stanovení schopností pracovníků, administrativní řízení obchodního podniku, reklama, obchodní činnost s výrobky chráněné dílny (plastové, kovové, dřevěné, textilní, keramické výrobky), organizace pracovního

trhu, reklama a propagace; (40) zpracování materiálů, a to zpracování odpadu, zpracování a recyklace obalů, zpracování materiálu z odpadu (regenerace), zpracování kovů, zpracování plastů, zpracování textilních materiálů, zpracování keramiky, zpracování potravin, elektrochemické zpracování, zpracování dřeva, dřevoobrábění; (41) organizační a zprostředkovatelská činnost v oblasti odborné výchovy a vzdělávání, a to zajišťování odborných a pracovních školení, kurzů, seminářů, setkání, konferencí s sympozii, pomoc a odborné poradenství při výběru zaměstnání (pořádání školení), vydávání odborných a vzdělávacích textů a publikací na papírových a/nebo elektronických nosičích všeho druhu, ediční a publikační činnost, včetně nahrávání zvukových a zvukově - obrazových nosičů, produkční a obstaravatelská činnost v oblasti vzdělávání a výchovy, digitální zpracovávání textů, odborná informační, konzultační a poradenská činnost v rozsahu výše uvedených služeb ve třídě 41.

- (591) Barevná  
(730) **Doležalová Petra**, Zbečnick 361, Hronov, 54931, CZ  
(740) PhDr. Ladislav Sudík, Polní 293, Letohrad, 56151

(210) **O-543066**

- (220) 18.10.2017  
(320) 18.10.2017  
(511) 6, 14, 18

(540)

### PERLOMANIE

- (510) (6) obecné kovy a jejich slitiny, kovové stavební materiály, kovové stavební materiály přenosné, kovové stavební materiály pro železnice, kovové kabely a dráty neelektrické, kovové potřeby zámečnické a klempířské, kovové trubky a sefky, rudy; (14) vzácné kovy a jejich slitiny, klenoty, bižuterie, drahokamy, hodinářské potřeby a chronometrické přístroje; (18) kůže a její imitace, zvířecí kůže, usně, kufry a cestovní tašky, deštníky a slunečníky, vycházkové hole, biče, jezdecké postroje a sedla.

- (730) **Fiebigerová Kateřina Ing.**, Pražská 29, Dobříš, 26301, CZ

(210) **O-543079**

- (220) 18.10.2017  
(320) 18.10.2017  
(511) 5, 32, 35

(540)

### ContiDrink

- (510) (5) farmaceutické a veterinářské výrobky, hygienické výrobky pro léčebné účely, dietní potraviny a dietetické přípravky pro léčebné nebo veterinární účely, potraviny pro batolata, potravní doplňky pro lidskou potřebu a pro zvířata, náplasti, obvazový materiál, materiály pro plombování zubů a pro zubní otisky, dezinfekční přípravky, výrobky pro hubení škodlivých zvířat, fungicidy, herbicidy; (32) piva, minerální vody, šumivé nápoje a jiné nápoje nealkoholické, nápoje a šťávy ovocné, sirupy a jiné přípravky k zhotovování nápojů; (35) propagační činnost, reklama, pomoc při řízení obchodní činnosti, obchodní administrativa, kancelářské práce.

- (730) **Andrsová Eva**, Blanická 13, Praha 2 - Vinohrady, 12000, CZ

(210) **O-543134**

- (220) 20.10.2017  
(320) 20.10.2017  
(511) 16, 21, 25, 32, 35

(540)

### CRUMLOVIUM KRUMLOVIUM

- (510) (16) papír a lepenka, tiskárenské výrobky, potřeby pro vazbu knih, fotografie, papírnické zboží a kancelářské potřeby s výjimkou nábytku, lepidla pro kancelářské potřeby nebo pro domácnost, materiály pro umělce a malíře, malířské štětce, instruktážní a výukové materiály, plastové archy, fólie a sáčky pro balemí a obaly, tiskařské typy, štočky; (21) domácí a kuchyňské potřeby a nádoby, hřebeny a mycí houby, kartáče, ne však malířské štětce, materiály pro výrobu kartáčů, pomůcky pro čištění, sklo v surovém stavu nebo částečně zpracované, kromě stavebního skla, výrobky ze skla, porcelánu a kameniny; (25) oděvy, obuv, pokrývky hlavy; (32) piva, minerální a sycené vody a jiné nealkoholické nápoje, ovocné nápoje a ovocné šťávy, sirupy a jiné přípravky pro přípravu nápojů; (35) reklama, propagace, řízení obchodní činnosti, obchodní administrativa, kancelářské práce.

- (730) **Andrejco Jiří**, Pod Skalkou 544, Český Krumlov, 38101, CZ

(210) **O-543136**

- (220) 20.10.2017  
(320) 20.10.2017  
(511) 16, 35, 41, 42, 45  
(540)

### Transfera

- (510) (16) odborné periodické a neperiodické publikace zveřejňované v tištěné podobě, tiskárenské výrobky, tiskoviny, časopisy, periodika, knihy, skripta, učebnice, slovníky, manuály, sylaby, sborníky, katalogy, brožury, formuláře, ročenky, kalendáře, příručky, potřeby pro knižní vazby, fotografie, obrazy, kalendáře, diáře, plakáty, transparenty a další tištěné propagační materiály spadající do této třídy, papírenské zboží, obaly, obtisky, samolepky, pečeti, plnicí pera, psací podložky, poštovní známky, razítka, školní potřeby (s výjimkou přístrojů); (35) reklamní, propagační a inzertní činnost, elektronická inzerce, on-line inzerce, výstavy pro obchodní, reklamní a propagační účely, zprostředkovatelská činnost v oblasti obchodu s výše uvedenými výrobky ve třídě 16, poskytování obchodních informací, zpracování informací a dat, záznam, přepis, vypracování, vyhledávání, kompilace, systematizace dat a informací, analýza dat a informací, využívání a kompilace matematických a statistických údajů, poskytování statistických informací, kopírovací práce, aranžování výstavních ploch, zpracování textů, přepisy a překlady dat, plakátování, rozmnožování propagačního materiálu, předvádění zboží, činnost podnikatelských, organizačních a ekonomických poradců spadající do této třídy, činnost účetních poradců, vedení účetnictví a daňové evidence, rozbor z účetnictví, revize účtů, záznam a vyhotovování daňových přiznání, posuzování efektivnosti provozu a racionalizace práce, sestavování rozpočtu výnosů a nákladů, tvorba předběžných, výsledných a cenových kalkulací, pomoc, poradenství a poskytování konzultace v obchodní činnosti, zprostředkování interaktivního obchodu pomocí globálních komunikačních sítí (Internet), administrativní práce spadající do této třídy, referenční servis, systematizace informací do počítačových databází, styky s veřejností, služby v oblasti získávání obchodních kontraktačních partnerů, průzkum trhu a veřejného mínění, provádění obchodních odhadů a obchodních ocenění spadajících do třídy 35; (41) výchovná, vzdělávací a zábavní činnost, pořádání odborných seminářů, kurzů, konferencí, školení, vědeckých kongresů a jiných vzdělávacích akcí, včetně lektorské činnosti, informace o výchově a vzdělávání, realizace akreditovaných studijních programů všech tří stupňů studia - bakalářského, magisterského a doktorského a programů celoživotního vzdělávání, dálkové, distanční a kombinované studium, vydavatelská a nakladatelská činnost, zejména vydávání novin, časopisů, knih, novin, včetně vydávání tiskovin prostřednictvím počítačových sítí, vydávání odborných periodik, monografií, odborných referátů, skript, pořizování videozáznamů, fotografií, sportovní akce; (42) expertní, vědecké, výzkumné, vývojové a technologické služby a s nimi spojený výzkum a návrhy, služby spojené s vyhledáváním a vyhodnocováním technických a vědeckých informací, výzkum, vývoj, tvorba a poskytování software, poradenství v oblasti hardware a software, půjčování software, výzkum a vývoj v oblasti přírodních věd a technických věd, programování a tvorba počítačových systémů pro sběr, zpracování a archivaci informací, technické testování, technické poradenství, provádění rešerší vědeckých a technických, vypracování technických zpráv, oponentní, konzultační a odborná poradenská činnost týkající se výše uvedených služeb ve tř. 42, vypracování odborných analýz, provádění chemických analýz, poradenství v oblasti chemických analýz, tvorba počítačových dat a počítačových databází; (45) služby spojené s vyhledáváním a vyhodnocováním informací o označení výrobků a služeb a veškerých dalších informací v oblasti ochrany duševního vlastnictví, vypracování posudků, právní služby.

- (730) **Transfera.cz, spolek**, Žerotínovo náměstí 617/9, Brno, 60200, CZ

(210) **O-543148**  
(220) 20.10.2017  
(320) 20.10.2017  
(511) 9, 16, 28, 35, 38, 41  
(540)



(510) (9) audiovizuální díla, zvukové, obrazové a zvukově obrazové záznamy v analogové nebo digitální podobě na datových nosičích nebo ke stažení na internetu nebo prostřednictvím jiné datové či komunikační sítě, nosiče zvukových, obrazových a zvukově obrazových záznamů a dat nahrané i nenahrané, optické disky, kompaktní disky, dvd, blu-ray disky, gramofonové desky, magnetické pásky, videokazety, magnetické disky, exponované filmy, software, elektronické databáze a katalogy, softwarové aplikace a hry pro počítače, chytré telefony, tablety a jiná komunikační zařízení a zařízení výpočetní techniky, elektronické publikace na nosičích a ke stažení, počítačový hardware, periferní počítačová zařízení, audiovizuální a fotografické přístroje, komunikační zařízení, přístroje pro zachycení, vysílání, přenos, příjem a reprodukci zvuku a obrazu, elektrická zařízení a příslušenství na zpracování dat, audiovizuální přístroje a zařízení pro záznam zvuku a obrazu, elektrická navigační zařízení, obaly a pouzdra na nosiče dat a záznamů, brýle, sluneční brýle, pouzdra na brýle, dekorativní magnety, podložky pod myš (příslušenství počítačů); (16) tiskárenské výrobky, knihy, časopisy, fotografie, fotoalba a alba pro sběratele, kalendáře, diáře, poznámkové bloky, plakáty, letáky, nálepky, navštívenky, pohledy, přání, sběratelské karty, katalogy, manuály, vstupenky, poštovní známky, záložky do knih, tisky, grafické reprodukce, mapy, kancelářské potřeby kromě nábytku, kancelářský a dopisní papír, desky na dokumenty, obálky, razítka, lepicí pásky, psací potřeby, školní potřeby, vyučovací pomůcky a potřeby kromě přístrojů, pera, tužky, zvyrazňovače, fixy, gummy na gumování, malířské soupravy pro umělce a děti, štetce, pastelky, krabice z papíru nebo lepenky, papírové tašky, balicí papír; (28) hry, hračky a zábavní předměty, figurky na hraní, plyšové hračky, panenky, stolní hry, puzzle (hračky), sběratelské karty (karetní hry), stavebnice (hračky), stírací losy na hraní loterijských her, sportovní vybavení a sportovní potřeby nezahrnuté do jiných tříd, vánoční ozdoby, vybavení dětských hřišť, kapesní elektronické hry, vybavení pro počítačové hry, herní automaty; (35) propagační činnost, reklama, marketingové služby, televizní reklama, reklama on-line, poskytování reklamního prostoru, pronájem reklamního času v komunikačních médiích, licence na výrobky a služby pro třetí osoby (komerční správa), merchandising, grafická úprava pro reklamní účely, organizování obchodních nebo reklamních akcí; (38) televizní vysílání a přenosy, audiovizuální přenosové služby, přenos a vysílání dat, přenos digitálních dat prostřednictvím televize, přenos informací elektronickými prostředky, bezdrátové vysílání, kabelové vysílání, satelitní vysílání, provozování vysílacích zařízení, vysílání programů přes internet, distribuce dat nebo audiovizuálních záznamů prostřednictvím globální počítačové sítě nebo internetu, elektronický přenos dat, streaming zvukového materiálu a video materiálu na internetu, služby přenosu videa na vyžádání (vod), poskytování internetových diskusních fór, poskytování služeb v oblasti online komunikace, přenos interaktivního zábavního softwaru, přenos zpráv prostřednictvím elektronických médií, informační služby týkající se televizního vysílání; (41) zábava, vzdělávání a výuka, zábavní, sportovní a kulturní aktivity, výroba rozhlasových a televizních pořadů, filmová a video produkce, výroba audiovizuálních nahrávek, zvuková produkce, videoprodukce a fotografování, služby televizního studia, filmová studia, televizní zábava, hudební koncerty prostřednictvím televize, psaní scénářů, výroba titulků, dabing, filmová distribuce, projekce filmů, pronájem a půjčování filmů, organizace kulturních, zábavních a sportovních akcí, organizování a pořádání výstav k zábavním účelům, organizování festivalů, organizování her a soutěží, poskytování služeb zábavních parků, divadelní představení, poskytování počítačových her, které jsou přístupné v síti jejím uživatelům, vydavatelská činnost a zpravodajství, reportéřské služby, on-line publikování, poskytování elektronických publikací, zpravodajské programy (služby), informace o zábavě..

(591) Barevná  
(730) **Česká televize**, Na hřebenech II 1132/4, Praha 4, Podolí, 14700, CZ

(210) **O-543196**  
(220) 23.10.2017  
(320) 23.10.2017  
(511) 9, 16, 28, 35, 38, 41  
(540)

### Datová Lhota

(510) (9) audiovizuální díla, zvukové, obrazové a zvukově obrazové záznamy v analogové nebo digitální podobě na datových nosičích nebo ke stažení na internetu nebo prostřednictvím jiné datové či komunikační sítě, nosiče zvukových, obrazových a zvukově obrazových záznamů a dat nahrané i nenahrané, optické disky, kompaktní disky, DVD, blu-ray disky, gramofonové desky, magnetické pásky, videokazety, magnetické disky, exponované filmy, software, elektronické databáze a katalogy, softwarové aplikace a software pro počítačové hry, chytré telefony, tablety a jiná komunikační zařízení a zařízení výpočetní techniky, elektronické publikace na nosičích a ke stažení, počítačový hardware, periferní počítačová zařízení, fotografické přístroje, komunikační zařízení, přístroje pro zachycení, vysílání, přenos, příjem a reprodukci zvuku a obrazu, elektrická zařízení a příslušenství na zpracování dat, audiovizuální přístroje a zařízení, přístroje pro záznam zvuku a obrazu, elektrická navigační zařízení, obaly a pouzdra na nosiče dat a záznamů, brýle, sluneční brýle, pouzdra na brýle, dekorativní magnety, podložky pod myš (příslušenství počítačů); (16) tiskárenské výrobky, knihy, časopisy, fotografie, fotoalba a alba pro sběratele, kalendáře, diáře, poznámkové bloky, plakáty, letáky, nálepky, navštívenky, pohledy, přání, sběratelské karty, katalogy, manuály, vstupenky, poštovní známky, záložky do knih, tisky, grafické reprodukce, mapy, kancelářské potřeby (kromě nábytku), kancelářský a dopisní papír, desky na dokumenty, obálky, razítka, lepicí pásky, psací potřeby, školní potřeby, vyučovací pomůcky a potřeby (kromě přístrojů), pera, tužky, zvyrazňovače, fixy, gummy na gumování, malířské soupravy pro umělce a děti, štetce, pastelky, krabice z papíru nebo lepenky, papírové tašky, balicí papír; (28) hry, hračky a zábavní předměty, figurky na hraní, plyšové hračky, panenky, stolní hry, puzzle (hračky), sběratelské karty (karetní hry), stavebnice (hračky), stírací losy na hraní loterijských her, sportovní vybavení a sportovní potřeby nezahrnuté do jiných tříd, vánoční ozdoby, vybavení dětských hřišť, kapesní elektronické hry, vybavení pro počítačové hry, herní automaty; (35) propagační činnost, reklama, marketingové služby, televizní reklama, reklama on-line, poskytování reklamního prostoru, pronájem reklamního času v komunikačních médiích, licence na výrobky a služby pro třetí osoby (komerční správa), merchandising, grafická úprava pro reklamní účely, organizování obchodních nebo reklamních akcí; (38) televizní vysílání a přenosy, audiovizuální přenosové služby, přenos a vysílání dat, přenos digitálních dat prostřednictvím televize, přenos informací elektronickými prostředky, bezdrátové vysílání, kabelové vysílání, satelitní vysílání, provozování vysílacích zařízení, vysílání programů přes internet, distribuce dat nebo audiovizuálních záznamů prostřednictvím globální počítačové sítě nebo internetu, elektronický přenos dat, streaming zvukového materiálu a video materiálu na internetu, služby přenosu videa na vyžádání (vod), poskytování internetových diskusních fór, poskytování služeb v oblasti on-line komunikace, přenos interaktivního zábavního softwaru, přenos zpráv prostřednictvím elektronických médií, informační služby týkající se televizního vysílání; (41) zábava, vzdělávání a výuka, zábavní, sportovní a kulturní aktivity, výroba rozhlasových a televizních pořadů, filmová a video produkce (kromě reklamní), výroba audiovizuálních nahrávek, zvuková produkce, videoprodukce a fotografování, služby televizního studia, filmová studia, televizní zábava, hudební koncerty prostřednictvím televize, psaní scénářů, výroba titulků, dabing, filmová distribuce, projekce filmů, pronájem a půjčování filmů, organizace kulturních, zábavních a sportovních akcí, organizování a pořádání výstav k zábavním účelům, organizování festivalů, organizování her a soutěží, poskytování služeb zábavních parků, divadelní představení, poskytování počítačových her, které jsou přístupné v síti jejím uživatelům, vydavatelská činnost a zpravodajství, reportéřské služby, on-line publikování, poskytování elektronických publikací, zpravodajské programy (služby), informace o zábavě.

(730) **Česká televize**, Na hřebenech II 1132/4, Praha 4, Podolí, 14700, CZ

(210) **O-543219**

(220) 24.10.2017

(320) 24.10.2017

(511) 37, 39, 40

(540)

### TURBOKONTEJNERY

(510) (37) stavebnictví; (39) doprava, balení a skladování zboží, organizování cest; (40) zpracování materiálů, a to likvidace a ukládání odpadu, zeminy a suti.

(730) **SIEGL s.r.o.**, Zenklova 60/12, Praha 8 - Libeň, 18000, CZ

(740) Mgr. Bc. Zuzana Ságnerová, advokátka, Václavské náměstí 837/11, Praha 1, 11100

(210) **O-543220**

(220) 24.10.2017

(320) 24.10.2017

(511) 7, 9, 12, 35, 37, 40, 42

(540)

(510) (7) motory pro letadla, převodové spoje pro letadla, kloubové převody pro letadla; (9) letecké komunikační přístroje a zařízení, pozemní zařízení pro letecký výcvik jako jsou simulátory; (12) letadla, cvičné letouny, kapoty na letadla, kola na letadla, poplašné systémy pro letadla, katapultovací sedadla pro letadla, skleněné panely pro letadla, konstrukční části pro letadla, palivové nádrže pro letadla, aerodynamická křídla pro letadla, kryty listů pro letadla, letecké přístroje, stroje a zařízení, pozemní zařízení pro letecký výcvik, vše spadající do této třídy; (35) maloobchodní a velkoobchodní činnost s výše uvedenými výrobky ve tř. 7, 9 a 12, služby elektronického obchodu s výše uvedenými výrobky ve tř. 7, 9 a 12, předvádění výše uvedeného zboží ze tříd 7, 9 a 12 prostřednictvím internetu, komerční využití internetu v oblastech obchodu s výše uvedenými výrobky tř. 7, 9 a 12 a nabídky obchodních služeb v rámci této třídy, inzertní, propagační služby a informační služby prostřednictvím internetu za účelem obchodu s výše uvedenými výrobky tř. 7, 9 a 12, propagační činnost a reklama; (37) údržba a opravy letadel, informační a konzultační služby vztahující se k uvedeným službám třídy 37; (40) zakázková výroba výrobků pro letectví a výrobu letadel, výrobní služby pro letectví a výrobu letadel, informační a konzultační služby vztahující se k uvedeným službám třídy 40; (42) vědecké a technologické služby a související výzkum a projektování, analytické a výzkumné služby v průmyslu, navrhování a vývoj počítačového hardwaru a softwaru, a to vše ve vztahu k letadlům a letadlovým součástkám.

(730) **PRAGA-Export s.r.o.**, U Císařské cesty 219, Praha 10, Benice, 10300, CZ

(740) Jiří Effmert, Družstevní 1424/12, Říčany, 25101

(210) **O-543221**

(220) 24.10.2017

(320) 24.10.2017

(511) 7, 9, 12, 35, 37, 40, 42

(540)



(510) (7) motory pro letadla, převodové spoje pro letadla, kloubové převody pro letadla; (9) letecké komunikační přístroje a zařízení, pozemní zařízení pro letecký výcvik jako jsou simulátory; (12) letadla, cvičné letouny, kapoty na letadla, kola na letadla, poplašné systémy pro letadla, katapultovací sedadla pro letadla, skleněné panely pro letadla, konstrukční části pro letadla, palivové nádrže pro letadla, aerodynamická křídla pro letadla, kryty listů pro letadla, letecké přístroje, stroje a zařízení, pozemní zařízení pro letecký výcvik, vše spadající do této třídy; (35) maloobchodní a velkoobchodní činnost s výše uvedenými výrobky ve tř. 7, 9 a 12, služby elektronického obchodu s výše uvedenými výrobky ve tř. 7, 9 a 12, předvádění výše uvedeného zboží ze tříd 7, 9 a 12 prostřednictvím internetu, komerční využití internetu v oblastech obchodu s výše uvedenými výrobky tř. 7, 9 a 12 a nabídky obchodních služeb v rámci této třídy, inzertní, propagační služby a informační služby prostřednictvím internetu za účelem obchodu s výše uvedenými výrobky tř. 7, 9 a 12, propagační činnost a reklama; (37) údržba a opravy letadel, informační a konzultační služby vztahující se k uvedeným službám třídy 37; (40) zakázková výroba výrobků pro letectví a výrobu letadel, výrobní služby pro letectví a výrobu letadel, informační a konzultační služby vztahující se k uvedeným službám třídy 40; (42) vědecké a technologické služby a související výzkum a projektování, analytické a výzkumné služby v průmyslu, navrhování a vývoj počítačového hardwaru a softwaru, a to vše ve vztahu k letadlům a letadlovým součástkám.

(730) **PRAGA-Export s.r.o.**, U Císařské cesty 219, Praha 10, Benice, 10300, CZ

(740) Jiří Effmert, Družstevní 1424/12, Říčany, 25101

(210) **O-543223**

(220) 24.10.2017

(320) 24.10.2017

(511) 32, 35, 40, 43

(540)

### LOVOŠ

(510) (32) piva všeho druhu, minerální vody, šumivé nápoje a jiné nápoje nealkoholické, nápoje a šťávy ovocné, sirupy a jiné přípravky k zhotovování nápojů, bioinformační širokospektrální regenerační nápoje, iontové nápoje, energetické nápoje, proteinové nápoje, nenávykové nápoje pro stimulaci a regeneraci organismu, a nebo ke zvýšení jeho výkonnosti, dietní nápoje, koncentráty k výrobě nápojů fortifikované stopovými prvky, vitamíny, nebo přírodními a minerálními extrakty, aperitivy nealkoholické, nealkoholické výtažky z ovoce, zeleninové šťávy, mléko arašidové a mandlové, vše v rámci této třídy; (35) reklama, propagace a inzerce prostřednictvím všech druhů médií, marketing, zprostředkovatelská činnost v oblasti obchodu s reklamními materiály všeho druhu zejména s výrobky ze skla, porcelánu a majoliky, s textilními výrobky jako jsou např. trička, mikiny, zástěry, čepice, s ubrusy, papírenským zbožím, tácky, etiketami, kalendáři, tiskovinami, publikacemi, časopisy a knihami, s pivem a nealkoholickými nápoji; (40) pivovarnictví - výroba piva všeho druhu, sladovnictví; (43) služby zajišťující stravování a nápoje jako např. provoz restaurace, kavárny, vinárny a baru, hostinská činnost, služby zajišťující dočasné ubytování v hotelu, penzionu a podobném zařízení, vše v rámci této třídy.

(730) **Hák Jiří Ing.**, Vinohradská 2030/44, Praha 2, 12000, CZ

(740) Ing. Michal Jupa, patentový zástupce, Na Baních 1385, Praha 5 - Zbraslav, 15600

(210) **O-543224**  
(220) 24.10.2017  
(320) 24.10.2017  
(511) 6, 16, 20, 21, 33, 35  
(540)

**CUC**

(510) (6) plechovky; (16) obaly na lahve z papíru nebo lepenky; (20) stojany na lahve; (21) sklenice (nádoby); (33) alkoholické nápoje (kromě piva); (35) obchodní činnost, propagační činnost a reklama v oblasti alkoholických nápojů.  
(730) **Krevňák Jiří**, Fibichova 3237/91, Břeclav, 69002, CZ  
(740) INPROCHES Patentová a známková kancelář, Mgr. Alžběta Jurtíková, patentová zástupkyně, Mezírka 1, Brno, 60200

(210) **O-543225**  
(220) 24.10.2017  
(320) 24.10.2017  
(511) 9, 16, 35, 36, 38, 39, 41, 42  
(540)

**ČSOB CEB Mobile**

(510) (9) systémy dálkového přenosu dat, programy na zpracování dat, dešifrovací soustavy, platební karty, čipy, informační produkty v elektronické podobě, bezpečnostní zařízení pro úschovu svěřených peněz, cenných listů, dokumentů i ostatních cenností spadající do této třídy, přístroje a zařízení pro směnu a výměnu peněz spadající do této třídy; (16) tiskoviny všeho druhu, včetně cenných papírů, šeků, směnec, burzovních listů, informační produkty na papírových nosičích; (35) inzertní, reklamní a propagační činnost, uskutečňovaná prostřednictvím jakýchkoliv médií, marketing, informační servis a poradenské služby v oblasti obchodu, obchodní management a obchodní administrativa, automatizované zpracování dat v oblasti bankovníctví, prezentace akcí pro reklamní a obchodní účely; (36) služby finanční, peněžní, nemovitostní a pojišťovací, včetně příslušných on-line služeb spadajících do této třídy, charitativní shromažďování finančních prostředků, veřejné sbírky a grantové rozdělování finančních prostředků, organizování a pořádání dobročinných sbírek; (38) telekomunikace, systém dálkového přenosu dat prostřednictvím všech dostupných médií; (39) přeprava peněz, cenných papírů a jiných cenností; (41) výchova a vzdělávání, pořádání společenských, kulturních, zábavních i sportovních akcí, dobročinná činnost a charitativní humanitární činnost v oblasti kulturní, výchovné a vzdělávací i sportovní, organizování a pořádání kulturních dobročinných humanitárních akcí, organizování a pořádání veřejných sbírek nefinančního rázu v rámci této třídy; (42) tvorba, zavádění, adaptace, aktualizace a údržba softwaru, kódování a dekódování zabezpečovacích systémů, tvorba www stránek.  
(730) **Československá obchodní banka, a. s.**, Radlická 333/150, Praha 5, 15057, CZ  
(740) **Baker & McKenzie s.r.o.**, advokátní kancelář, JUDr. Jiří Čermák, advokát, Klimentůvská 46, Praha 1, 11002

(210) **O-543226**  
(220) 24.10.2017  
(320) 24.10.2017  
(511) 35, 39, 41, 43  
(540)

 **TREETOP**

(510) (35) reklamní a propagační činnost, komerční využití internetu v oblastech komerčních internetových médií, vyhledávacích služeb a ebusiness, on-line inzerce, systemizace informací do počítačových databází, komerční informační kancelář; (39) poskytování a zprostředkování cestovních služeb, zprostředkovatelská činnost, a to v oblasti cestovního ruchu, provozování cestovní kanceláře včetně služeb spojených s přepravou osob, zavazadel a nákladů, organizační zajišťování a pořádání tematických a pobytových poznávacích a odborných zájezdů, cestovní programy a informace, rezervace jízdenek, místenek, poskytování informací o jízdních řádech a tarifech, poskytování informací o dopravních cestách a způsobech dopravy, průvodcovské služby; (41) pořádání a organizování vzdělávacích, kulturních a společenských akcí, organizační zajišťování a pořádání konferencí, symposií, seminářů a kurzů; (43) hotelové služby a ubytovací služby, včetně stravování, provozování restaurací, barů, kaváren, taveren, cukráren, bufetů a fast-food stánků, samoobslužné restaurace, příprava jídla a dodávky také pro hosty, zajištění hostin, kavárna, internetová kavárna.  
(591) Barevná  
(730) **CHINA TOURS s.r.o.**, Voroněžská 170/20, Praha 10, Vršovice, 10100, CZ  
(740) **Bohemia Patent, Ing. Jana Vandlíková**, Vodičkova 791/41, Praha 1 - Nové Město, 11000

(210) **O-543228**  
(220) 24.10.2017  
(320) 24.10.2017  
(511) 3, 5  
(540)

**LAXATON**

(510) (3) kosmetika, kosmetické přípravky do koupele, kosmetické lubrikační přípravky ve formě tekutých disperzí, emulzí, gelů a tixotropních gelů pro intimní použití, přípravky na holení, lak na vlasy, mýdla, pleťová voda pro kosmetické účely, pomády pro kosmetické účely, šampóny, toaletní voda, voda pro holení, voňavkářské výrobky, zubní pasty, opalovací přípravky, opalovací krémy, vlasové vody, kosmetické přípravky, parfumerie, přípravky pro osobní hygienu, čistící mléko k toaletním účelům, čistící mléko ke kosmetickým účelům, kondicionéry pro péči o vlasy, hygienické přípravky jako toaletní potřeby, mycí přípravky pro intimní hygienu nebo deodoranční použití (toaletní potřeby), koupelové soli; (5) léčiva, potravinové doplňky, vitamínové doplňky, výživové doplňky, antibakteriální přípravky, dezinfekční přípravky, balzámy pro lékařské účely, dezinfekční přípravky pro hygienické účely, dietetické nápoje upravené pro lékařské účely, enzymatické přípravky pro lékařské účely, enzymatické přípravky pro zvěrolékařské účely, farmaceutické krémy, farmaceutické přípravky, farmaceutické přípravky proti lupům, cukrovinky s léčivými přísadami, čichací soli, čípky, chemické přípravky pro farmaceutické účely, chemické přípravky pro lékařské účely, chemické přípravky pro zvěrolékařské účely, chemicko-farmaceutické přípravky, kúry pro farmaceutické účely, léčivé cukrovinky, léčivé čaje, léčivé tělové gely, masti pro farmaceutické účely, chemické přípravky pro určení těhotenství, vitamínové přípravky, lubrikační přípravky ve formě tekutých disperzí, emulzí, gelů a fixotropních gelů pro léčebné účely, hygienické přípravky a výrobky spadající do této třídy, léčiva a veterinární přípravky a výrobky, potravní doplňky a dietetické přípravky, zubní přípravky a výrobky, léčivé přípravky na podporu růstu vlasů, tampóny, léčivé tampóny, zubní brusiva, dietetické potraviny upravené k léčebným účelům, dietetické látky upravené k lékařskému použití, výživové doplňky, čaj na astma, bylinné čaje (léčivé nápoje), odtučňovací čaj pro

lékařské účely, antikoncepční přípravky, pastilky pro farmaceutické účely, farmaceutické látky na pokožku, farmaceutické výrobky na ošetření pokožky, čisticí přípravky na pokožku pro léčebné účely, léčivé pleťové vody a mléka k péči o pokožku, přípravky na ošetření popálenin, masti na popáleniny od slunce, léčivé přípravky na úlevu při popáleninách, lubrikační gely pro osobní použití, hygienické lubrikanty, lubrikanty k léčebnému použití, sexuální lubrikanty pro osobní potřebu, ústní vody, přípravky pro péči o dutinu ústní, léčivé přípravky do koupele pro lékařské účely, soli koupelové léčivé, lék, léky pro lidskou potřebu, léky, které nejsou na předpis, přípravky proti pocení, přípravky proti pocení nohou, léčivé byliny v sušené nebo konzervované formě, želatinové kapsle na léčiva.

(730) **Dr. Müller Pharma s.r.o.**, U Mostku 182, Hradec Králové, Pouchov, 50341, CZ

(740) Mgr. Roman Fojtášek, advokát, Mgr. Roman Fojtášek, advokát, Vinohradská 343/6, Praha 2, Vinohrady, 12000

(210) **O-543229**

(220) 24.10.2017

(320) 24.10.2017

(511) 3, 5

(540)

### MYKASIN

(510) (3) kosmetika, kosmetické přípravky do koupele, kosmetické lubrikační přípravky ve formě tekutých disperzí, emulzí, gelů a tixotropních gelů pro intimní použití, přípravky na holení, lak na vlasy, mýdla, pleťová voda pro kosmetické účely, pomády pro kosmetické účely, šampóny, toaletní voda, voda po holení, voňavkářské výrobky, zubní pasty, opalovací přípravky, opalovací krémy, vlasové vody, kosmetické přípravky, parfumerie, přípravky pro osobní hygienu, čisticí mléko k toaletním účelům, čisticí mléko ke kosmetickým účelům, kondicionéry pro péči o vlasy, hygienické přípravky jako toaletní potřeby, mycí přípravky pro intimní hygienu nebo deodoranti pro použití (toaletní potřeby), koupelové soli; (5) léčiva, potravinové doplňky, vitamínové doplňky, výživové doplňky, antibakteriální přípravky, dezinfekční přípravky, balzámy pro lékařské účely, dezinfekční přípravky pro hygienické účely, dietetické nápoje upravené pro lékařské účely, enzymatické přípravky pro lékařské účely, enzymatické přípravky pro zvěrolékařské účely, farmaceutické krémy, farmaceutické přípravky, farmaceutické přípravky proti lupům, cukrovinky s léčivými přísadami, číhací soli, čípky, chemické přípravky pro farmaceutické účely, chemické přípravky pro lékařské účely, chemické přípravky pro zvěrolékařské účely, chemicko-farmaceutické přípravky, kúry pro farmaceutické účely, léčivé cukrovinky, léčivé čaje, léčivé tělové gely, masti pro farmaceutické účely, chemické přípravky pro určení těhotenství, vitamínové přípravky, lubrikační přípravky ve formě tekutých disperzí, emulzí, gelů a fixotropních gelů pro léčebné účely, hygienické přípravky a výrobky spadající do této třídy, léčiva a veterinární přípravky a výrobky, potravní doplňky a dietetické přípravky, zubní přípravky a výrobky, léčivé přípravky na podporu růstu vlasů, tampóny, léčivé tampóny, zubní brusiva, dietetické potraviny upravené k léčebným účelům, dietetické látky upravené k lékařskému použití, výživové doplňky, čaj na astma, bylinné čaje (léčivé nápoje), odtučňovací čaj pro lékařské účely, antikoncepční přípravky, pastilky pro farmaceutické účely, farmaceutické látky na pokožku, farmaceutické výrobky na ošetření pokožky, čisticí přípravky na pokožku pro léčebné účely, léčivé pleťové vody a mléka k péči o pokožku, přípravky na ošetření popálenin, masti na popáleniny od slunce, léčivé přípravky na úlevu při popáleninách, lubrikační gely pro osobní použití, hygienické lubrikanty, lubrikanty k léčebnému použití, sexuální lubrikanty pro osobní potřebu, ústní vody, přípravky pro péči o dutinu ústní pro lékařské účely, léčivé přípravky do koupele, soli koupelové léčivé, lék, léky pro lidskou potřebu, léky, které nejsou na předpis, přípravky proti pocení, přípravky proti pocení nohou, léčivé byliny v sušené nebo konzervované formě, želatinové kapsle na léčiva.

(730) **Dr. Müller Pharma s.r.o.**, U Mostku 182, Hradec Králové, Pouchov, 50341, CZ

(740) Mgr. Roman Fojtášek, advokát, Mgr. Roman Fojtášek, advokát, Vinohradská 343/6, Praha 2, Vinohrady, 12000

(210) **O-543236**

(220) 24.10.2017

(320) 24.10.2017

(511) 16, 21, 30, 35, 43

(540)



(510) (16) papírové ubrousky, papírové tašky, letáky, papírové pasparty, plakáty, plakáty velké plošné, rozetky, účetky, papírové tabule, papírové hrnky, papírové visačky, novoroční přání, letáky, tištěné jídelní lístky, polepy na auta; (21) domácí nebo kuchyňské potřeby, nádoby, papírové kelímky, plastové kelímky, neelektrické přístroje na přípravu nebo vaření čaje, kávy, čokolády, kakaových nebo čokoládových nápojů, šálky a džbánky, kávové šálky a hrnky, cestovní hrnky, nálevky na cestovní hrnky, šálky na espresso, vařiče kávy (neelektrické), sklenice na latté, čajové šálky a hrnky, nádobí, omáčky, podšálky, talíře a mísy, tepelně izolované šálky na kávu a nápoje, neelektrické překapávací kávovary, neelektrické plunžrové kávovary, mlýnky na kávu na ruční pohon, kávové filtry a filtry na čaj (neelektrické, nikoliv papírové), podložky na stůl, s výjimkou papírových, skladovací nádoby na potraviny, čajové konvice (neelektrické), čajová nálevka, sítko na čaj, tácky na přenášení šálků, krabičky na čaj, mlýnky na sůl a mlýnky na pepř (ruční), dávkovače koření, kávové konvice, kamenina, pouzdra na přístroje, podložky pod čajové a kávové konvice, krabice s příhradkami na přístroje, tácy pro podávání čaje a kávy, poklopy textilní na čajové konvice nebo kalíšky s vajíčky, sklo, porcelán a majolika; (30) káva, čaj, kakao, cukr, rýže, tapioka, ságo, kávové náhražky, mouka a přípravky z obilnin, chléb, pečivo, koláče, moučníky, dorty, těsta, cukrovinky, sušenky, zmrzlina, hotová jídla, sendviče, med, sirup melasový, droždí, prášky do těsta, sůl, hořčice, pepř, ocet, polevy (sladké), omáčky, koření, led pro osvěžení, mražené krémy; (35) provozování internetového obchodu, prodej zboží prostřednictvím internetu nebo katalogu, a to vše ve vztahu k výrobkům výše uvedeným ve třídách 16, 21 a 30; (43) kavárny, kavárenské služby, internetové kavárny, restaurace, samoobslužné restaurace, jídelny, bufety, snack bary, bary, zásobovací a stravovací služby.

(730) **Bohemian Coffee House s.r.o.**, Polní 2832, Varnsdorf, 40747, CZ

(740) HAVEL & PARTNERS s.r.o., advokátní kancelář, Mgr. Robert Nešpůrek LL.M., advokát, Na Florenci 2116/15, Praha 1, Nové Město, 11000

(210) **O-543237**

(220) 24.10.2017

(320) 24.10.2017

(511) 16, 21, 30, 35, 43

(540)



(510) (16) papírové ubrousky, papírové tašky, letáky, papírové pasparty, plakáty, plakáty velké plošné, rozetky, účetky, papírové tabule, papírové hrnky, papírové visačky, novoroční přání, letáky, tištěné jídelní lístky, polepy na auta; (21) domácí nebo kuchyňské potřeby, nádoby, papírové kelímky, plastové kelímky, neelektrické přístroje na přípravu nebo vaření čaje, kávy, čokolády, kakaových nebo čokoládových nápojů, šálky a džbánky, kávové šálky a hrnky, cestovní hrnky, nálevky na cestovní hrnky, šálky na espresso, vařiče kávy (neelektrické), sklenice na latté, čajové šálky a hrnky, nádobí, omáčky, podšálky, talíře a mísy, tepelně izolované šálky

na kávu a nápoje, neelektrické překapávací kávovary, neelektrické plunžrové kávovary, mlýnky na kávu na ruční pohon, kávové filtry a filtry na čaj (neelektrické, nikoliv papírové), podložky na stůl, s výjimkou papírových, skladovací nádoby na potraviny, čajové konvice (neelektrické), čajová nálevka, sítko na čaj, tácky na přenášení šálků, krabičky na čaj, mlýnky na sůl a mlýnky na pepř (ruční), dávkovače koření, kávové konvice, kamenina, pouzdra na přístroje, podložky pod čajové a kávové konvice, krabice s příhrádkami na přístroje, tácy pro podávání čaje a kávy, poklopy textilní na čajové konvice nebo kalíšky s vajíčky, sklo, porcelán a majolika; (30) káva, čaj, kakao, cukr, rýže, tapioka, ságo, kávové náhražky, mouka a přípravy z obilnin, chléb, pečivo, koláče, moučníky, dorty, těsta, cukrovinky, sušenky, zmrzliny, hotová jídla, sendviče, med, sirup melasový, droždí, prášky do těsta, sůl, hořčice, pepř, ocet, polevy (sladké), omáčky, koření, led pro osvětlení, mražené krémy; (35) provozování internetového obchodu, prodej zboží prostřednictvím internetu nebo katalogu, a to vše ve vztahu k výrobkům výše uvedeným ve třídách 16, 21 a 30; (43) kavárny, kavárenské služby, internetové kavárny, restaurace, samoobslužné restaurace, jídelny, bufety, snack bary, bary, zásobovací a stravovací služby.

(730) **Bohemian Coffee House s.r.o.**, Polní 2832, Varnsdorf, 40747, CZ

(740) **HAVEL & PARTNERS s.r.o.**, advokátní kancelář, Mgr. Robert Nešpůrek LL.M., advokát, Na Florenci 2116/15, Praha 1, Nové Město, 11000

(210) **O-543238**

(220) 24.10.2017

(320) 24.10.2017

(511) 35

(540)



(510) (35) maloobchodní prodej výrobků, a to deštníků, her, hraček, pokrývek hlavy, čistících předmětů, časoměrných přístrojů, erotických pomůcek, hudebních nástrojů, potápěčského vybavení, kovového zboží, záznamové techniky, toaletních potřeb, čistících přípravků, audiovizuálního zařízení, zahradnických produktů, sportovního vybavení, školních pomůcek, papírnického zboží, svátečních dekorací, šicích potřeb, kuchyňských potřeb, malířských barev, jednorázových papírových výrobků, vybavení pro chlazení, materiálů pro výtvarníky, krytin na stěny, zařízení do bytu, vybavení pro vaření jídel, prostředků sloužících k ochraně sluchu, zařízení v oblasti informačních technologií, ručního nářadí sloužícího ke stavbě, předmětů sloužících k hygieně lidí, předmětů sloužících k hygieně zvířat, předmětů sloužících k úpravě vzhledu zvířat, oblečení, šperků, obuvi, tkanin, příborů, čajů, zavazadel, vaků, nábytku, nádobí, světel, velkoobchodní prodej výrobků, a to šperků, tkanin, oblečení, obuvi, nábytku, deštníků, zavazadel, vaků, nádobí, přízí, hraček, příborů, světel, čajů, kovového zboží, pokrývek hlavy, čistících předmětů, papírnického zboží, školních pomůcek, čistících přípravků, vonných přípravků, šicích potřeb, kuchyňských potřeb, svátečních dekorací, sportovního vybavení, audiovizuálního zařízení, zahradnických produktů, toaletních potřeb, jednorázových papírových výrobků, materiálů pro výtvarníky, zařízení do bytu, vybavení pro vaření jídel, přípravků pro péči o zvířata, předmětů sloužících k hygieně lidí, zařízení v oblasti informačních technologií, ručního nářadí sloužícího ke stavbě, předmětů sloužících k úpravě vzhledu lidí, administrativní a kancelářské služby, a to zpracovávání objednávek, zpracování obchodních dat, zpracování počítačových nákupních objednávek v oblasti vyřizování požadavků, zpracování reklamaci v záruční době, zprostředkování, a to dovozu a vývozu, obchodů pro třetí strany, smluv pro třetí osoby, obchodních a komerčních kontaktů, smluv týkajících se nákupu a prodeje zboží, dohod týkajících se prodeje a nákupu zboží, smluv pro třetí osoby v oblasti prodeje zboží.

(591) Barevná

(730) **Miller Ladislav**, Horní Podluží 183, Horní Podluží, 40757, CZ

(210) **O-543293**

(220) 26.10.2017

(320) 26.10.2017

(511) 9, 16, 28, 35, 38, 41

(540)



(510) (9) audiovizuální díla, zvukové, obrazové a zvukově obrazové záznamy v analogové nebo digitální podobě na datových nosičích nebo ke stažení na internetu nebo prostřednictvím jiné datové či komunikační sítě, nosiče zvukových, obrazových a zvukově obrazových záznamů a dat nahrané i nenahrané, optické disky, kompaktní disky, DVD, Blu-ray disky, gramofonové desky, magnetické pásky, videokazety, magnetické disky, exponované filmy, software, elektronické databáze a katalogy, softwarové aplikace a hry pro počítače, chytré telefony, tablety a jiná komunikační zařízení a zařízení výpočetní techniky, elektronické publikace na nosičích a ke stažení, počítačový hardware, periferní počítačová zařízení, audiovizuální a fotografické přístroje, komunikační zařízení, přístroje pro zachycení, vysílání, přenos, příjem a reprodukci zvuku a obrazu, elektrická zařízení a příslušenství na zpracování dat, audiovizuální přístroje a zařízení, přístroje pro záznam zvuku a obrazu, elektrická navigační zařízení, obaly a pouzdra na nosiče dat a záznamů, brýle, sluneční brýle, pouzdra na brýle, dekorativní magnety, podložky pod myš (příslušenství počítačů); (16) tiskářenské výrobky, knihy, časopisy, fotografie, fotoalba a alba pro sběratele, kalendáře, diáře, poznámkové bloky, plakáty, letáky, nálepky, navštívenky, pohledy, přání, sběratelské karty, katalogy, manuály, vstupenky, poštovní známky, záložky do knih, tisky, grafické reprodukce, mapy, kancelářské potřeby kromě nábytku, kancelářský a dopisní papír, desky na dokumenty, obálky, razítka, lepicí pásky, psací potřeby, školní potřeby, vyučovací pomůcky a potřeby kromě přístrojů, pera, tužky, zvýrazňovače, fixy, gumy na gumování, malířské soupravy pro umělce a děti, štětce, pastelky, krabice z papíru nebo lepenky, papírové tašky, balicí papír; (28) hry, hračky a zábavní předměty, figurky na hraní, plyšové hračky, panenky, stolní hry, puzzle (hračky), hrací karty, sběratelské karty (karetní hry), stavebnice (hračky), stírací losy na hraní loterijských her, sportovní vybavení a sportovní potřeby nezahrnuté do jiných tříd, vánoční ozdoby, vybavení dětských hřišť, kapesní elektronické hry, vybavení pro počítačové hry, herní automaty; (35) propagační činnost, reklama, marketingové služby, televizní reklama, reklama online, poskytování reklamního prostoru, pronájem reklamního času v komunikačních médiích, licence na výrobky a služby pro třetí osoby (komerční správa), merchandising, grafická úprava pro reklamní účely, organizování obchodních nebo reklamních akcí; (38) televizní vysílání a přenosy, audiovizuální přenosové služby, přenos a vysílání dat, přenos digitálních dat prostřednictvím televize, přenos informací elektronickými prostředky, bezdrátové vysílání, kabelové vysílání, satelitní vysílání, provozování vysílacích zařízení, vysílání programů přes internet, distribuce dat nebo audiovizuálních záznamů prostřednictvím globální počítačové sítě nebo internetu, elektronický přenos dat, streaming zvukového materiálu a video materiálu na internetu, služby přenosu videa na vyžádání (VoD), poskytování internetových diskusních fór, poskytování služeb v oblasti online komunikace, přenos interaktivního zábavního software, přenos zpráv prostřednictvím elektronických médií, informační služby týkající se televizního vysílání; (41) zábava, vzdělávání a výuka, zábavní, sportovní a kulturní aktivity, výroba rozhlasových a televizních pořadů, filmová a video produkce, výroba audiovizuálních nahrávek, zvuková produkce, videoprodukce a fotografování, služby televizního studia, filmová studia, televizní zábava, hudební koncerty prostřednictvím televize, psaní scénářů, výroba titulků, dabing, filmová distribuce, projekce filmů, pronájem a půjčování filmů, organizace kulturních, zábavních a sportovních akcí, organizování a pořádání výstav k zábavním účelům, organizování festivalů, organizování her a soutěží, poskytování služeb zábavních parků, divadelní představení, internetové hry (bez možnosti stažení), vydavatelská činnost a zpravodajství, reportéřské služby, online publikování, poskytování elektronických publikací, zpravodajské programy (služby), informace o zábavě..

(591) Barevná  
(730) Česká televize, Na hřebenech II 1132/4, Praha 4, Podolí, 14700, CZ

(210) O-543296  
(220) 26.10.2017  
(320) 26.10.2017  
(511) 35, 36, 41, 45  
(540)

PRÁVNÍ  
PARTNEŘI

(510) (35) administrativní služby související s odkazováním klientů na právníky, obchodní služby a informace pro spotřebitele; (36) vymáhání pohledávek, faktoring, finanční a peněžní služby a bankovní služby; (41) vzdělávací a školicí služby, odborné školicí služby, služby v oblasti vzdělávání, zábavy a sportu; (45) právní služby, registrační služby (právní), služby právního zástupce, služby právní pomoci, služby právních asistentů, právní služby pro firmy, advokátní a právní služby, právní služby pro bono, právní zprostředkovatelské (mediační) služby, služby převodu vlastnických práv majetku (právní služby), právní průzkumové služby, právní rešeršní služby, právnícké (komerční služby), služby soudního vykonavatele (právní služby), registrace doménových jmen (právní služby), názvy domén (registrace) právní služby, právní služby týkající se závětí, licencování počítačového softwaru (právní služby), licencování autorských práv (právní služby), monitorování ochranných známek (právní služby), služby v oblasti právního poradenství, služby v oblasti mimosoudního řešení sporů (právní služby), počítačový software (poskytování licencí) právní služby, licenční služby vztahující se k výrobě zboží (právní služby), právní služby týkající se využívání patentů, výzkumné služby v oboru právních informací, právní služby v oblasti nabytí duševního vlastnictví, právní služby týkající se využívání vysílacích práv, právní služby týkající se registrace ochranných známek, udělování licencí k ochranným známkám (právní služby), právní služby týkající se využívání přenosových práv, udělování licencí na franšízové koncepty (právní služby), udělování licencí k patentovým přihláškám (právní služby), informační služby vztahující se k právním záležitostem, licenční služby vztahující se k právům na veřejné předvádění (právní služby), udělování licencí k výzkumu a vývoji (právní služby), právní služby poskytované v souvislosti se soudními řízeními, právní služby týkající se zakládání a registraci společností, poradenské služby týkající se spotřebitelských práv (právní poradenství), právní služby v oblasti práv k duševnímu vlastnictví, právní služby související s právy týkajícími se timesharingu, udělování licencí (právní služby) v rámci vydávání softwaru, poradenské služby vztahující se k právním aspektům franšizingu, právní služby týkající se využívání autorských práv k filmům, poskytování licencí k filmům, televizi a videím (právní služby), udělování licencí k rozhlasovým a televizním programům (právní služby), poskytování licenčních práv vztahujících se k filmům (právní služby), právní služby vztahující se k využívání práv duševního vlastnictví, právní služby pro postupy týkající se práv průmyslového vlastnictví, udělování licencí k patentům a patentovým přihláškám (právní služby), právní služby týkající se udělování licencí k autorským právům, vydávání licenčních práv vztahujících se k videoprodukcím (právní služby), udělování licenčních práv vztahujících se k audioprodukcím (právní služby), právní služby související se sjednáváním smluv pro třetí strany, informační a poradenské služby vztahující se k právním záležitostem, služby právního a soudního výzkumu v oblasti duševního vlastnictví, právní služby týkající se využívání autorských práv k tiskárenským výrobkům, udělování licencí k právům týkajícím se používání fotografií (právní služby), udělování licenčních práv vztahujících se k televizním produkcím (právní služby), právní služby týkající se využití práv duševního vlastnictví a autorských práv, poskytování licencí k právům duševního vlastnictví a autorským právům (právní služby), poskytování licenčních práv k filmové, televizní a video produkci (právní služby), využívání práv duševního vlastnictví a autorských práv udělováním licencí (právní služby), právní služby vztahující se ke správě, kontrole a udělování licenčních práv, udělování

licencí k duševnímu vlastnictví v oblasti autorského práva (právní služby), registrování názvů domén pro identifikaci uživatelů na globální počítačové síti (právní služby), služby v oblasti dozoru nad ochrannými známkami pro účely právního poradenství, udělování licencí k duševnímu vlastnictví v oblasti ochranných známek (právní služby).

(730) Vymazal Aleš Mgr., Marie Steyskalové 686/38, Brno, Žabovřesky, 61600, CZ  
Švejda Milan JUDr., Ph.D., Marie Steyskalové 686/38, Brno, Žabovřesky, 61600, CZ  
Waldhans Pavel Mgr., Marie Steyskalové 686/38, Brno, Žabovřesky, 61600, CZ  
Žáková Leona Mgr., Marie Steyskalové 686/38, Brno, Žabovřesky, 61600, CZ  
(740) Advokátní kancelář Mgr. Aleš Vymazal, Mgr. Aleš Vymazal, advokát, Marie Steyskalové 686/38, Brno, Žabovřesky, 61600  
Advokátní kancelář Mgr. Aleš Vymazal, Mgr. Aleš Vymazal, advokát, Marie Steyskalové 686/38, Brno, Žabovřesky, 61600  
Advokátní kancelář Mgr. Aleš Vymazal, Mgr. Aleš Vymazal, Marie Steyskalové 686/38, Brno, Žabovřesky, 61600

(210) O-543341  
(220) 27.10.2017  
(320) 27.10.2017  
(511) 32, 33, 35  
(540)



(510) (32) piva, minerální vody, šumivé nápoje a jiné nápoje nealkoholické, nápoje a šřávy ovocné, sirupy a jiné přípravky k zhotovení nápojů; (33) alkoholické nápoje (s výjimkou pív); (35) maloobchod, velkoobchod a zprostředkování obchodu s nápoji výše uvedenými ve třídách 32 a 33, propagační činnost, pomoc při řízení obchodní činnosti organizování komerčních výstav v oblasti nápojů uvedených ve třídě 32 a 33.  
(730) Zámecké vinařství Bzenec s.r.o., Zámecká 1508, Bzenec, 69681, CZ  
(740) RETROPATENT s.r.o., Dobiášova 1246/29, Liberec, Liberec VI-Rochlice, 46006

(210) O-543437  
(220) 01.11.2017  
(320) 01.11.2017  
(511) 21, 40, 42  
(540)



(510) (21) výrobky z užitkového skla, porcelánu, křišťálu; (40) zpracování a úprava skla, porcelánu a keramiky, vypalování skla, porcelánu a keramiky, vnější úprava skla, porcelánových a keramických výrobků, poradenství o



výrobě oboru skla, porcelánu a keramiky; (42) průmyslový design, návrh dekorace a vnější úpravy skla, porcelánu a keramiky, tvorba grafických návrhů, poradenství o dekoraci a designu v oboru skla, porcelánu a keramiky.

- (591) Barevná  
(730) **Royal Crystal s.r.o.**, Vídeňská 182/102j, Brno, Dolní Heršpice, 61900, CZ  
(740) JUDr. Miroslav Kupka, JUDr. Miroslav Kupka, Levého 1532, Rakovník, Rakovník II, 26901

- (210) **O-543453**  
(220) 01.11.2017  
(320) 01.11.2017  
(511) 11  
(540)

- (210) **O-543438**  
(220) 01.11.2017  
(320) 01.11.2017  
(511) 16, 20, 21, 42  
(540)

MIMO.Ý

- (510) (16) papírnické zboží; (20) nábytek; (21) výrobky ze skla, porcelánu a kameniny; (42) projektování - produktový design, bytový design, design nábytku.  
(730) **MIMO.Ý s.r.o.**, Mánesova 752/10, Praha 2, Vinohrady, 12000, CZ  
(740) LEGALE Advokátní kancelář Mimochodek & spol. s r.o., Mgr. Petr Mimochodek, Mánesova 752/10, Praha 2, Vinohrady, 12000

- (210) **O-543439**  
(220) 01.11.2017  
(320) 01.11.2017  
(511) 6, 19, 35, 37, 40, 42  
(540)

BARTH REKLAMKA

- (510) (6) značky a informační a reklamní tabule, kovové; (19) značky a informační a reklamní tabule, nekovové; (35) reklamní, marketingové a propagační služby, služby reklamní agentury; (37) služby v oblasti stavebnictví; (40) tisk reklamních materiálů; (42) design (grafické umění), návrhářské služby vztahující se ke grafické úpravě vzhledu vozidel.  
(730) **BARTH - media, a.s.**, Hůrka 1798, Pardubice, Bílé Předměstí, 53012, CZ

 **NEWLED**

- (510) (11) zařízení pro osvětlení exteriéru a interiéru, svítidla, světelné zdroje, světelné zdroje LED, osvětlovací tělesa a přístroje osazené prvky LED, LED pásy.  
(591) Barevná  
(730) **NEWLED s.r.o.**, Dolní 7, Tlumačov, 76362, CZ  
(740) Ing. Zdeněk Kučera, Dlouhá 207 (P.O.Box 92), Slušovice, 76315

- (210) **O-543484**  
(220) 02.11.2017  
(320) 02.11.2017  
(511) 3, 8, 24, 25, 35, 39, 41, 43, 44  
(540)

  
**CHARAKTER**

- (510) (3) kadeřnické, kosmetické, parfumérní, voňavkářské a masážní výrobky, holicí přípravky, mýdla na holení, oleje pro kosmetické účely, parfémovaná voda scented, parfémy, pleťové vody po holení, pleťové vody pro kosmetické účely, pomády pro kosmetické účely, šampony, toaletní voda, vlasové kondicionéry, vlasové vody, vosk na kníry, koupelové a sprchové gely a soli určené k lékařským účelům, toaletní mýdla, deodoranty pro osobní potřebu, pleťové vody, gely a pudry na obličej, tělo a ruce, opalovací mléka, gely a oleje a přípravky po opalování (kosmetika), přípravky k líčení, pěny a balzámy, aerosolové přípravky pro kadeřnické účely, laky na vlasy, přípravky pro barvení a odbarvování vlasů, přípravky na trvalou ondulaci a nakadeření vlasů, éterické oleje, koupele (kosmetické přípravky do), koupelové soli určené k lékařským účelům, kráslicí masky, krémy (kosmetické), krémy na bělení pokožky; (8) holicí strojky, holicí soupravy, břitvy, pouzdra na břitvy, žiletky, žiletky do holicích strojků, holicí strojky, elektrické i neelektrické, pouzdra na holicí potřeby, nože, holičské nože, nůžky, kadeřnické nůžky, víceúčelové nůžky, nůžky na manikúru a pedikúru, pilníky, pinzety, depilační přístroje, kleště, kleštičky a jiné náčiní pro manikúru a pedikúru, neceséry, přístroje na depilaci elektrolýzou; (24) tkaniny, textilní výrobky v rámci této třídy; (25) oděvy, pletené oděvní výrobky, svetry, svrchní oděvy, šály, obuv, pokrývky hlavy, kloboučnické zboží; (35) maloobchodní a velkoobchodní nákup a prodej, zásilkové obchodní služby, elektronický obchod (e-shop) prostřednictvím internetu nebo jiné počítačové sítě, zprostředkovatelská činnost, vše s výrobky uvedenými výše ve třídách 3, 8, 24, 25, průzkum trhu, reklamní, marketingové a propagační služby, cílené zasilání reklamních materiálů, grafická úprava pro reklamní účely, návrh reklamních materiálů, marketing, poradenství v oblasti komunikační strategie při styku s veřejností, poradenství v oblasti komunikační strategie v reklamě, pořádání módních přehlídek pro reklamní účely, pořádání veletrhů pro obchodní či reklamní účely, pořádání výstav pro obchodní či reklamní účely, prezentace výrobků v komunikačních médiích pro účely maloobchodu a velkoobchodu, pronájem reklamního času v komunikačních médiích, pronájem reklamních materiálů, pronájem reklamních ploch, psaní reklamních textů,

psaní scénářů pro reklamní účely, grafická úprava pro reklamní účely, modeling pro reklamní účely nebo podporu prodeje, pořádání módních přehlídek pro reklamní účely, výroba reklamních filmů, rozhlasová reklama, řízení obchodní činnost výkonných umělců, sestavování katalogů informací pro obchodní či reklamní účely, sjednávání a uzavírání obchodních transakcí pro třetí osoby, sjednávání obchodních smluv pro jiné osoby, pomoc při podnikání, řízení podniku a obchodní správa, subdodavatelské služby (pomoc v obchodní činnosti), kancelářské práce, podnikatelské konzultační a poradenské služby, pronájem kancelářských strojů, řízení lidských zdrojů a nábor zaměstnanců, obchodní správa licencí k výrobkům a službám jiných osob, administrativní služby, zpracování administrativních údajů, obchodní zprostředkovatelské služby, zprostředkování propagace, zprostředkování reklamy, styk s veřejností, účetnictví, vedení účetních knih, kontrola účetnictví; (39) doprava, skladování a balení výrobků, distribuce (doprava) tisku, filmů a hudby, zasilatelské služby zásilkového velkoobchodu a maloobchodu, dodávka zboží, dodávka zboží poštou, záchranné služby (doprava), zprostředkování dopravy, zprostředkování přepravy, barvení látek, barvení textilií, ofsetový tisk, sítotisk, tisk, tisk fotografií, tisk vzorů, úprava a zpracování textilií, úprava látek, úpravy oděvů; (41) zábavní a vzdělávací služby, kulturní služby a aktivity, hudební produkce, hudební nakladatelství, hudební vydavatelství, ediční činnost, vydávání knih, redakční činnost, elektronické publikování (DTP), filmové projekce, knihovnické služby (půjčovny knih), pořádání a vedení konferencí, pořádání a vedení seminářů, pořádání a vedení workshopů (školení), praktický výcvik (předvádění), profesní rekvalifikace, poskytování filmů bez možnosti stažení prostřednictvím přenosu videa na objednávku, poskytování hudby online bez možnosti stažení, poskytování videí online bez možnosti stažení, provozování muzea (předvádění, výstavy), psaní a skládání písní, psaní filmových scénářů, skládání hudby, služby baviče, služby diskžokejů, služby filmového studia, služby grafické úpravy, nikoliv k reklamním účelům, služby nahrávacího studia, fotografování, fotoreportáže, živá představení, klubové služby (vzdělávání, zábava), hudební koncerty, hudební představení a vystoupení, jejich organizování a provozování a veškeré služby s tím spojené, zprostředkování v oblasti kultury a zábavy, činnosti umělecké agentury, filmová a TV produkce, střih videa, poskytování digitální hudby, nahrávací a vydavatelské služby, multimedialní publikování, publikování on-line elektronických publikací v oblasti hudby a videa, vydávání tiskovin a tištěných publikací, tvorba, produkce audionahrávek, videí, filmů, počítačových her, produkce aplikací pro mobilní telefony, organizování a pořádání soutěží (zábavních nebo vzdělávacích), produkce televizních, rozhlasových a filmových programů, výroba interaktivní zábavy, dabing, modelingové služby pro umělce, obrazové zpravodajství, plánování večírků (zábava), pořádání estrád (služby impresária), pořádání módních přehlídek, pořádání výstav ke kulturním nebo vzdělávacím účelům, předprodej vstupenek (zábava), předvádění živých vystoupení, pronájem umělecký děl, půjčování a pronájem filmové, televizní a hudební techniky, půjčování a pronájem audiovizuálních záznamů - filmů a hudby, pronájem audio zařízení, pronájem dekorací (na představení), pronájem osvětlovacích zařízení pro divadelní scény či televizní studia, poradenské, informační a konzultační služby vztahující se k výše uvedeným službám; (43) bary, kavárny, restaurace, služby zajišťující stravování a nápoje, restaurační a hostinské služby, dočasné ubytování; (44) služby kadeřnické, holičské a kosmetické, manikúra, pedikúra apod., péče o hygienu a krásu, zkrášlovací služby, zdravotní péče, líčení (make-up), prodlužování řas, ošetření pokožky, čištění pleti, depilace, dermatologie, masáže, zdravotní a kosmetické zábaly, zdravotní rekondiční a regenerační služby v rámci této třídy, implantace vlasů, kadeřnictví, manikúra, masáže, salony krásy, služby vizážistů, tělový piercing, tetování, poradenské, informační a konzultační služby vztahující se k výše uvedeným službám.

(730) **Snášel Tomáš**, Lesní 283, Tábor, 39001, CZ

**Klvač David**, Zdeňka Nejedlého 1552/7, Mikulov, 69201, CZ

(740) **PatOZ - patentová kancelář**, Mgr. Pavel Panák, patentový zástupce, Ječná 243/39a, Praha 2, 12000

(210) **O-543489**

(220) 03.11.2017

(320) 03.11.2017

(511) 30, 35, 43

(540)

### URBAN CAFE

(510) (30) káva; (35) propagační činnost, reklama; (43) služby zajišťující stravování a nápoje.

(730) **Urban Daniel**, Konstantinova 1495/42, Praha 4- Háje, 14900, CZ

(210) **O-543535**

(220) 06.11.2017

(320) 06.11.2017

(511) 45

(540)

### pravo4

(510) (45) právní služby, registrační služby (právní), služby právní pomoci, služby právního zástupce, právnícké (komerční služby).

(730) **ŠIROKÝ Jan**, Čihákova 1820/26, Praha 9, Libeň, 19000, CZ

(210) **O-543536**

(220) 06.11.2017

(320) 06.11.2017

(511) 45

(540)

### advokat4

(510) (45) právní služby, právní poradenství, registrační služby (právní), služby právní pomoci, právní informace, právní výzkum, sledování (právní služby), právní průzkum (rešerše), právní rešeršní služby, právní průzkumové služby, zkoumání právního titulu, kompilace právních informací, služby právních asistentů.

(730) **Široký Jan**, Čihákova 1820/26, Praha 9, Libeň, 19000, CZ

(210) **O-543547**

(220) 06.11.2017

(320) 06.11.2017

(511) 10, 11, 12, 18, 20, 21, 24, 25, 28

(540)



(510) (10) kojenecké lahve, dětské dudlíky, kousátka, uzávěry dětských lahví; (11) dětská sedátka a pomůcky k sezení na wc; (12) stupátka ke kočárkům, dětské autosedačky, dětské posedačky do vozidel, dětské kočárky, sportovní kočárky, korby kočárků, tašky ke kočárkům, textilní podložky do kočárků, fusaky (zapínací vaky); (18) slunečníky, dětské krosničky a batůžky, dětské nosiče; (20) dětský nábytek, cestovní postýlky, dětské ohrádky, dětské jídelní židle, lehátka, křesílka, dětská chodítka, dětská stupátka, dětská lehátka, kojící polštáře; (21) dětské vaničky, dětské nočníky, dětské nádoby, talíře a misky pro děti; (24) dětské deky, dětské přikrývky, dětské ložní prádlo; (25) kojenecké oděvy, dětské oděvy, čepice, rukavice, nákrčníky, ponožky, punčocháče, kojenecké bryndáčky, kojenecké capáčky, plenkové kalhotky (oděvy), rukávničky, pláštěnky, nánožníky (nevyhřívané), obuv; (28) hry, hračky a výrobky určené ke hraní, zařízení na videohry, vánoční ozdoby.

(591) Barevná

(730) **Dětská galaxie s.r.o.**, Rosická 653, Praha 9, Vinoř, 19017, CZ

(210) **O-543558**

(220) 06.11.2017

(320) 06.11.2017

(511) 9, 12, 37, 38, 39

(540)

### ŠKODA DRIVEN BY POSITIVE ENERGY

(510) (9) nahrany obsah (počítačové programy, data a informace), informačně technická a audiovizuální zařízení, navigační, řídicí, sledovací, zaměřovací a kartografická zařízení, měřicí, detekční a monitorovací přístroje, indikátory a ovladače, vědecké, výzkumné a laboratorní přístroje, navigační přístroje do vozidel, počítačový software pro koordinování

dopravních služeb, počítačový software pro získávání, zprostředkování a rezervaci dopravních služeb, software pro navigaci, počítačový software pro použití operátory a pasažéry motorových vozidel a potenciálními pasažéry pro sdílené jízdy, počítačový software pro koordinaci a získávání doručovacích služeb, mobilní aplikační software pro koordinování dopravních služeb, mobilní aplikační software pro navigaci, mobilní aplikační software pro použití operátory a cestujícími motorových vozidel a potenciálními cestujícími pro sdílené jízdy, vše v souvislosti s automobily; (12) automobily a jejich části a příslušenství, spadající do této třídy; (37) servisní a opravárenské služby a činnost, vše v souvislosti s automobily; (38) elektronický přenos dat, komunikace poskytované elektronicky, vše v souvislosti s automobily; (39) doprava, balení a skladování zboží, organizování cest, remorkáž, taxislužba, automobilová doprava, logistika v dopravě, pronájem vozidel, zejména automobilů, přeprava osob, zprostředkování přepravních služeb, dopravní informační služby, řízení autoparku motorových vozidel prostřednictvím navigačních přístrojů a lokačních přístrojů, vše v souvislosti s automobily.

(730) **ŠKODA AUTO a.s.**, tř. Václava Klementa 869, Mladá Boleslav II, 29301, CZ

(210) **O-543562**

(220) 07.11.2017

(320) 07.11.2017

(511) 41

(540)

### Adventní koncerty Děti k dětem

(510) (41) zábava, kulturní činnost.

(730) **Spolek Madleine**, Maxe Švabinského 2224, Frýdek-Místek, 73801, CZ

(210) **O-543570**

(220) 07.11.2017

(320) 07.11.2017

(511) 1, 7, 44

(540)



(510) (1) amoniak (čpavek) pro průmyslové účely, dusíkatá hnojiva, fosfáty (hnojiva), hnojiva, humus, humusovitá půda, kyseliny, ledek, modrá skalice, mořské řasy (hnojiva), přípravky na hnojení, přípravky regulující růst rostlin, přípravky stopových prvků pro rostliny, půdní substrát, rašelina (hnojivo), síran měďnatý (modrá skalice), soli (hnojiva), struska (hnojiva), substráty pro pěstování bez zeminy (zemědělství), superfosfáty (hnojiva), zahradnické chemikálie s výjimkou fungicidů, herbicidů, insekticidů a přípravků proti parazitům, zemědělské chemikálie s výjimkou fungicidů, herbicidů, insekticidů a přípravků proti parazitům, zemina pro pěstování; (7) broušící stroje, břity, čepele (části strojů), elektrické nůžky, gumové pásy jako součásti pásových podvozků zemědělských strojů, hrabací stroje, hrábě pro shrabovací stroje, ruční nástroje poháněné jinou než lidskou silou, rýhovače (pluhy), secí stroje, sekačky na trávu (stroje), sklízecí stroje, zemědělské elevátory, zemědělské nástroje jiné než na ruční pohon, zemědělské stroje, žací a sklízecí stroje, žací stroje; (44) hubení škůdců v zemědělství, akvakultuře, zahradnictví a lesnictví, letecké a povrchové rozprašování hnojiv a jiných chemických látek v zemědělství, navrhování krajinářských úprav, ničení plevele, pronájem zemědělského vybavení, rostlinné školky, sázení stromů za účelem uhlíkové kompenzace, údržba trávníku, zahradní architektura, zahradnické služby, zahradnictví.

(730) **Web & Média a.s.**, Václavské náměstí 832/19, Praha 1, Nové Město, 11000, CZ

(210) **O-543589**

(220) 08.11.2017

(320) 08.11.2017

(511) 9, 35, 38

(540)

### Czech Wi-Fi Pass

(510) (9) software pro telekomunikace, počítačový hardware pro telekomunikace; (35) propagační marketing, partnerský marketing, referenční marketing, marketing prostřednictvím telefonu, cílený marketing; (38) telekomunikace, poskytování telekomunikačních připojení ke globální počítačové síti, poskytování uživatelského přístupu ke globální počítačové síti, telekomunikace informací (včetně webových stránek), informace z oboru telekomunikace, přenos dat přes telekomunikace, telekomunikace prostřednictvím počítačových terminálů, telematických systémů, satelitů, rozhlasu, telegrafu, telefonu.

(730) **Medvěd Martin**, Neumannova 1449/4, Praha 5 - Zbraslav, 15600, CZ

(210) **O-543631**

(220) 08.11.2017

(320) 08.11.2017

(511) 9, 16, 42

(540)



(510) (9) bezpečnostní, zabezpečovací, ochranná a signalizační zařízení, informační technologie a audiovizuální, multimediální a fotografické přístroje, měřicí, detekční a monitorovací přístroje, indikátory a ovladače, nahraný obsah (počítačové programy, data a informace), zařízení v oblasti informačních technologií a audiovizuální zařízení, navigační, řídicí, sledovací, zaměřovací a kartografická zařízení; (16) nosiče a dekorační materiály a materiály pro umělce, tiskárenské výrobky, tiskoviny; (42) návrhářství, počítačové služby, služby testování, služby ověřování a služby kontroly kvality, služby v oblasti informačních technologií, vědecké a technologické služby.

(591) Barevná

(730) **atlantis telecom spol. s r.o.**, Štěrboholská 1427/55, Praha 10, Hostivař, 10200, CZ

(210) **O-543708**

(220) 13.11.2017

(320) 13.11.2017

(511) 9, 16, 35, 38, 41

(540)

### Dabing street

(510) (9) audiovizuální díla, zvukové, obrazové a zvukově obrazové záznamy v analogové nebo digitální podobě na datových nosičích nebo ke stažení na internetu nebo prostřednictvím jiné datové či komunikační sítě, nosiče zvukových, obrazových a zvukově obrazových záznamů a dat nahrané i nenahrané, optické disky, kompaktní disky, DVD, Blue-ray disky, gramofonové desky, magnetické pásky, videokazety, magnetické disky, exponované filmy, software, elektronické databáze a katalogy, softwarové aplikace a hry pro počítače, chytré telefony, tablety a jiná komunikační zařízení a zařízení výpočetní techniky, elektronické publikace na nosičích a ke stažení, počítačový hardware, periferní počítačová zařízení, audiovizuální a fotografické přístroje, komunikační zařízení, přístroje pro zachycení, vysílání, přenos, příjem a reprodukci zvuku a obrazu, elektronická zařízení a příslušenství na zpracování dat, audiovizuální přístroje a zařízení, přístroje pro záznam zvuku a obrazu, elektronická navigační zařízení, obaly a pouzdra na nosiče dat a záznamů, brýle, sluneční brýle, pouzdra na brýle, dekorační magnety, podložky pod myš (příslušenství počítačů); (16) tiskárenské výrobky, knihy, časopisy, fotografie, fotoalba a alba pro sběratele, kalendáře, diáře, poznámkové bloky, plakáty, letáky, nálepky, navštívenky, pohledy, přání, sběratelské karty, katalogy, manuály, vstupenky, poštovní známky, záložky do knih,

tisky, grafické reprodukce, mapy, kancelářské potřeby kromě nábytku, kancelářský a dopisní papír, desky na dokumenty, obálky, razítka, lepicí pásky, psací potřeby, školní potřeby, vyučovací pomůcky a potřeby kromě přístrojů, pera, tužky, zvyrazňovače, fixy, gumy na gumování, malířské soupravy pro umělce a děti, štětce, pastelky, krabice z papíru nebo lepenky, papírové tašky, balicí papír; (35) propagační činnost, reklama, marketingové služby, televizní reklama, reklama on-line, poskytování reklamního prostoru, pronájem reklamního času v komunikačních médiích, licence na výrobky a služby pro třetí osoby (komerční správa), merchandising, grafická úprava pro reklamní účely, organizování obchodních nebo reklamních akcí; (38) televizní vysílání a přenosy, audiovizuální přenosové služby, přenos a vysílání dat, přenos digitálních dat prostřednictvím televize, přenos informací elektronickými prostředky, bezdrátové vysílání, kabelové vysílání, satelitní vysílání, provozování vysílacích zařízení, vysílání programů přes internet, distribuce dat nebo audiovizuálních záznamů prostřednictvím globální počítačové sítě nebo internetu, elektronický přenos dat, streaming zvukového materiálu a video materiálu na internetu, služby přenosu videa na vyžádání (VOD), poskytování internetových diskusních fór, poskytování služeb v oblasti on-line komunikace, přenos interaktivního zábavního software, přenos zpráv prostřednictvím elektronických médií, informační služby týkající se televizního vysílání; (41) zábava, vzdělávání a výuka, zábavní, sportovní a kulturní aktivity, výroba rozhlasových a televizních pořadů, filmová a video produkce, výroba audiovizuálních nahrávek, zvuková produkce, videoprodukce a fotografování, služby televizního studia, filmová studia, televizní zábava, hudební koncerty prostřednictvím televize, výroba titulků, dabing, filmová distribuce, projekce filmů, pronájem a půjčování filmů, organizace kulturních, zábavních a sportovních akcí, organizování a pořádání výstav k zábavním účelům, organizování festivalů, organizování her a soutěží, poskytování služeb zábavních parků, internetové hry (bez možnosti stažení), vydavatelská činnost a zpravodajství, reportážní služby, on-line publikování, poskytování elektronických publikací, zpravodajské programy (služby), informace o zábavě.

(730) **Zelenka Petr**, Čechova 514/13, Praha 7, 17000, CZ  
(740) JUDr. Petr Pýcha, advokát, Žatecká 41/4, Praha 1, 11000

(210) **O-543716**  
(220) 13.11.2017  
(320) 13.11.2017  
(511) 11  
(540)

**KLIVENT.CZ**

(510) (11) ventilátory (klimatizace).  
(591) Barevná  
(730) **Selichar František**, Březenecká 4473, Chomutov, 43004, CZ

(210) **O-543721**  
(220) 13.11.2017  
(320) 13.11.2017  
(511) 1, 5, 31  
(540)



(510) (1) hnojiva rostlinného nebo živočišného původu, hnojiva - stimulator růstu rostlin, substráty (bezzeminové rostlinné), zemina pro pěstování, chemické přípravky pro zkvalitnění půdy, půda - humus, přípravky pro hnojení, ledek, kompost, mořidla na ochranu semen v rámci této třídy, vzácné zeminy, chemické přípravky pro zkvalitnění půdy, rašelina (hnojivo); (5) přípravky na ochranu rostlin, zejména insekticidy, fungicidy, herbicidy, pesticidy, chemické přípravky proti mšicím, chemické přípravky na hubení hmyzu, akaricidy, přípravky pro sterilizaci půdy, přípravky proti parazitům, chemické přípravky na hubení škodlivých zvířat - slimáků, potkanů, myší, krys a škůdců; (31) osiva, travní směsi, kůra mulčovací, chovatelské péstitelské produkty, krmiva, kultura houbová na výsev, rostlinná semena, slaměný mulč (materiál na pokrytí povrchu půdy).

(730) **AGRO CS a.s.**, Říkov č.p. 265, 55203, CZ

(210) **O-543724**  
(220) 13.11.2017  
(320) 13.11.2017  
(511) 10  
(540)

**ACCLAIM**

(510) (10) ortopedické implantáty, zejména protetické implantáty lokte.  
(730) **DePuy Synthes, Inc**, 700 Orthopaedics Drive, Warsaw, 46581, IN, US  
(740) Čermák a spol., JUDr. Karel Čermák jr. Ph.D., LL.M., advokát, Elišky Peškové 735/15, Praha 5, 15000

(210) **O-543727**  
(220) 13.11.2017  
(320) 13.11.2017  
(511) 5, 30  
(540)

**BORNATURE**

(510) (5) výživové doplňky, léčivé byliny, léčivé byliny v sušené nebo konzervované formě, bylinné detoxifikační přípravky, minerální potravinové doplňky, antioxidační doplňky stravy; (30) sušené byliny.  
(591) Barevná  
(730) **BORNATURE s.r.o.**, Korunní 2569/108, Praha 10, 11000, CZ  
(740) Mgr. Petr Panýr, advokátní kancelář, Mgr. Petr Panýr, Vocelova 603/5, Praha 2, 12000

(210) **O-543729**

(220) 13.11.2017

(320) 13.11.2017

(511) 9, 12, 39

(540)

### roboauto

(510) (9) autonomní systémy pro řízení jízdy pro vozidla, počítačové programy pro použití při autonomním řízení vozidel, systémy autonomního řízení s interaktivními displeji pro vozidla, počítače pro vozidla s autonomním řízením; (12) automobily, osobní automobily, samořídící automobily, robotické automobily, automobily bez řidiče (autonomní automobily), osobní motorové automobily, automobily bez řidiče, automobilová pozemní vozidla; (39) pronajímání automobilů, půjčovna automobilů, pronájem automobilů, rezervace pronájmu automobilů, zprostředkování pronájmu automobilů, zařízení pronájmu automobilů, doprava pronajatými automobily, zprostředkování automobilové přepravy cestujících.

(730) **Artín, spol. s r.o.**, Božetěchova 3021/19, Brno, Královo Pole, 61200, CZ

(210) **O-543732**

(220) 13.11.2017

(320) 13.11.2017

(511) 12, 25, 41

(540)

### CEC - Czech Endurance Cup

(510) (12) motorky, motocykly, elektrické motocykly; (25) motocyklové kombinézy; (41) organizování motocyklových závodů, organizování motoristických závodů, zábavní služby poskytované na motoristickém závodním okruhu.

(730) **Hejduk Jakub**, Cimburkova 321/25, Praha 3, Žižkov, 13000, CZ

(210) **O-543775**

(220) 15.11.2017

(320) 15.11.2017

(511) 16, 35, 38, 41

(540)



(510) (16) tiskoviny všeho druhu, noviny, časopisy, periodika, letáky, fotografie, noviny, knihy; (35) inzertní a reklamní činnost; (38) přenos zpráv prostřednictvím počítačů, počítačových, datových a telekomunikačních sítí (zejména prostřednictvím Internetu), šíření obsahu tištěných a elektronických periodik prostřednictvím Internetu; (41) poskytování informací z oblasti sportu a tělovýchovy, vzdělávací, školící a zábavná činnost, pořádání anket, pořádání sportovních akcí a soutěží, konferencí a seminářů, sportovní a kulturní aktivity, vydavatelská činnost, konzultační činnost při sportovních akcích a soutěžích.

(591) Barevná

(730) **Klub sportovních novinářů České republiky**, Slezská 397/12, Praha 2 - Vinohrady, 12000, CZ

(740) **PROPATENT, Ing. Vlasta Sedláčková**, Pod Pekařkou 1, Praha 4 - Podolí, 14700

(210) **O-543801**

(220) 16.11.2017

(320) 16.11.2017

(511) 3, 14

(540)

### Alchymista Hassan

(510) (3) parfémy, tekuté parfémy, parfémy toaletní vody, aromatické látky na parfémy, přírodní oleje na parfémy, květinové parfémy (základní látky -), výtažky z květin (parfémy); (14) šperky.

(730) **Šejk Hassan Awad Othman**, Výstavní 622/14, Brno, Staré Brno, 60300, CZ

(210) **O-543802**

(220) 16.11.2017

(320) 16.11.2017

(511) 3, 14

(540)

# alchymista

(510) (3) parfémy, tekuté parfémy, parfémy, toaletní vody, aromatické látky na parfémy, přírodní oleje na parfémy, květinové parfémy (základní látky -), výtažky z květin (parfémy); (14) šperky.

(730) **Šejk Hassan Awad Othman**, Výstavní 622/14, Brno, Staré Brno, 60300, CZ

(210) **O-543804**

(220) 16.11.2017

(320) 16.11.2017

(511) 25, 35, 41

(540)



(510) (25) oděvy, obuv, pokrývky hlavy; (35) reklama, propagace, řízení obchodní činnosti, obchodní administrativa, kancelářské práce; (41) vzdělávání, školení, zábava, sportovní a kulturní činnosti.

(730) **Daniš Miroslav**, 5.května 908, Frýdlant nad Ostravicí, 73911, CZ

**Fulneček Martin**, Emila Pajurka 916, Frýdlant nad Ostravicí, 73911, CZ

(740) **Martin Fulneček**, Emila Pajurka 916, Frýdlant nad Ostravicí, 73911

(210) **O-543806**

(220) 16.11.2017

(320) 16.11.2017

(511) 20, 21

(540)



(510) (20) akrylové prezentační stojany pro kosmetiku, pořadače (nábytek), skladovací moduly (nábytek), prodejní pulty (nábytek), regály, vystavovací stojany, plastové přenosné boxy (nádobí), skříně pro ukládání

předmětů, ukládací zásuvky (nábytek); (21) organizéry na kosmetiku, kosmetické pomůcky, pouzdra na kosmetické potřeby.

- (591) Barevná  
(730) **MAKEUP ORGANIZER s.r.o.**, Okružní 189, Babice, 25101, CZ  
(740) PatentCentrum Sedlák & Partners s.r.o., Husova tř. 1847/5, České Budějovice, České Budějovice 3, 37001

- (210) **O-543815**  
(220) 16.11.2017  
(320) 16.11.2017  
(511) 12, 35, 36  
(540)

- (210) **O-543809**  
(220) 16.11.2017  
(320) 16.11.2017  
(511) 4  
(540)

### GRANDX

- (510) (4) mazadla a průmyslové tuky, vosky a kapaliny, minerální oleje, minerální lubrikační oleje, minerální oleje a tuky pro průmyslové účely (nikoliv jako palivo), automobilové oleje, automobilové oleje do rozvodovky, mazací oleje na automobilové přístroje a zařízení.

- (730) **LUBSTAR, a.s.**, Zlosyň 166, Zlosyň, 27744, CZ

- (210) **O-543810**  
(220) 16.11.2017  
(320) 16.11.2017  
(511) 4  
(540)

### DEXOLL

- (510) (4) mazadla a průmyslové tuky, vosky a kapaliny, minerální oleje, minerální lubrikační oleje, minerální oleje a tuky pro průmyslové účely (nikoliv jako palivo), automobilové oleje, automobilové oleje do rozvodovky, mazací oleje na automobilové přístroje a zařízení.

- (730) **LUBSTAR, a.s.**, Zlosyň 166, Zlosyň, 27744, CZ

- (210) **O-543812**  
(220) 16.11.2017  
(320) 16.11.2017  
(511) 4  
(540)

### MÜLLER OIL

- (510) (4) mazadla a průmyslové tuky, vosky a kapaliny, minerální oleje, minerální lubrikační oleje, minerální oleje a tuky pro průmyslové účely (nikoliv jako palivo), automobilové oleje, automobilové oleje do rozvodovky, mazací oleje na automobilové přístroje a zařízení.

- (730) **LUBSTAR, a.s.**, Zlosyň 166, Zlosyň, 27744, CZ

- (210) **O-543813**  
(220) 16.11.2017  
(320) 16.11.2017  
(511) 4  
(540)

### AD OIL

- (510) (4) mazadla a průmyslové tuky, vosky a kapaliny, minerální oleje, minerální lubrikační oleje, minerální oleje a tuky pro průmyslové účely (nikoliv jako palivo), automobilové oleje, automobilové oleje do rozvodovky, mazací oleje na automobilové přístroje a zařízení.

- (730) **LUBSTAR, a.s.**, Zlosyň 166, Zlosyň, 27744, CZ

- (210) **O-543814**  
(220) 16.11.2017  
(320) 16.11.2017  
(511) 4  
(540)

### ZETA OIL

- (510) (4) mazadla a průmyslové tuky, vosky a kapaliny, minerální oleje, minerální lubrikační oleje, minerální oleje a tuky pro průmyslové účely (nikoliv jako palivo), automobilové oleje, automobilové oleje do rozvodovky, mazací oleje na automobilové přístroje a zařízení.

- (730) **LUBSTAR, a.s.**, Zlosyň 166, Zlosyň, 27744, CZ

## 1.autoDISKONT

- (510) (12) osobní automobily, nákladní automobily, automobily, lehké nákladní automobily, osobní motorové automobily, elektrické nákladní automobily (vozidla), pneumatiky pro automobily, zařízení proti krádeži pro automobily; (35) administrativní služby, obchodní analýzy, průzkum a informační služby, obchodní služby a informace pro spotřebitele, reklama, marketing a propagační služby, bannerová reklama, reklama online, venkovní reklama, rozhlasová reklama, reklama a marketing, obchodní propagace, reklama, propagační činnost, reklama, reklama a propagační činnost, online reklama prostřednictvím počítačových komunikačních sítí, zprostředkování obchodů pro třetí strany; (36) finanční poradenství zaměřené na půjčky, finanční poradenství zaměřené na úvěrové služby, financování koupí, financování automobilů, financování leasingu automobilů, úvěrové financování prodeje, financování týkající se automobilů, finanční služby v oblasti pojištění, informace o pojištění a poradenství, pojištění dodávek (automobilů), pojištění, finanční informace a poradenské služby, pojištění motorových vozidel.

- (591) Barevná  
(730) **AUTO DISKONT s.r.o.**, Čermovická 1183/38, Brno, Černovice, 61800, CZ  
(740) Mgr. Lenka Zajíčková, advokátka, Mgr. Lenka Zajíčková, Dopraváků 723/1, Praha 8, Dolní Chabry, 18400

- (210) **O-543829**  
(220) 16.11.2017  
(320) 16.11.2017  
(511) 35, 40, 41, 42  
(540)

### Evil Friends

- (510) (35) marketingové studie a analýza marketingových studií, analýza řízení obchodní činnosti, analýza a průzkum trhu, analýza cen, analýza reakcí zákazníků, zpracování dat, služby zpracování dat, poskytování informací vztahujících se ke zpracování dat, správa a vytváření počítačových databází, digitalizovaná správa databází, konzultační a poradenské služby v oboru obchodní strategie, služby v oblasti strategie značek, konzultace v oboru styku s veřejností, odborné konzultace týkající se marketingu, marketingová asistence, informace o marketingu, marketingové poradenské služby, produktový marketing, marketingové služby, marketingové analýzy, příprava a prezentace audiovizuálních ukázek pro reklamní účely, výroba propagačních videopásek, video disků a audiovizuálních záznamů, služby reklamní grafiky, produkce (výroba) reklamních filmů; (40) retušování fotografií, zpracování fotografií, vyvolávání filmů a reprodukce fotografií; (41) výroba audiovizuálních prezentací, výroba audiovizuálních nahrávek, audiovizuální ukázkové prezentace, výroba filmů, produkce filmů, úprava a střih filmů, fotografování, služby fotografa, úprava fotografií, zvuková produkce a videoprodukce a fotografování, elektronické publikování (dtp), vydávání manuálů, publikování a vydávání časopisů, vydávání tiskovin; (42) tvorba softwaru, tvorba, údržba a modernizace počítačového softwaru, tvorba, navrhování a údržba webových stránek, navrhování grafiky a znaků pro utváření firemní identity, grafický design, design a grafický design pro tvorbu webových stránek na internetu.

- (730) **Evil Friends s.r.o.**, Roháčova 145/14, Praha 3, 13000, CZ  
(740) AK Jan Bárta, JUDr. Jan Bárta, advokát, Kaprova 42/14, Praha 1, 11000

(210) **O-543853**

(220) 20.11.2017

(320) 20.11.2017

(511) 3

(540)

**Solvex**

(510) (3) mycí pasta na ruce s abrazivem.

(730) **ATEA trading, s.r.o.**, Dukelských hrdinů 26, Praha 7, 17000, CZ

(740) AK JUDr. Jan Klail, JUDr. Mgr. Jan Klail, advokát, Lukavická 22, Plzeň, 30100

(210) **O-543894**

(220) 22.11.2017

(320) 22.11.2017

(511) 9, 16, 18, 21, 25, 41

(540)



(210) **O-543863**

(220) 20.11.2017

(320) 20.11.2017

(511) 16, 35

(540)



(510) (16) inkoustová pera, plnicí pera, inkoust do per, náplně do per, hroty psacích per, gelová kuličková pera, pera (psací potřeby), krabice na pera, držáky na pera, pouzdra na pera, hroty do kuličkových per, inkoust do plnicích per, kapesní pouzdra na pera, špičky psacích per ze zlata; (35) maloobchodní služby zaměřené na papírenské zboží.

(591) Barevná

(730) **Novák Jan**, Na tvrzi 1097/8, Brandýs nad Labem-Stará Boleslav, Brandýs nad Labem, 25001, CZ

(740) Advokátní kancelář CINK a partneři, s. r. o., Mgr. Ing. Pavel Cink, Veleslavínova 363/33, Plzeň, Vnitřní Město, 30100

(510) (9) dekorační magnety; (16) knihy, brožury, katalogy, prospekty, letáky, oznámení, pozvánky, přání, plakáty, vývěsní štíty z papíru nebo lepenky, papírové bannery, papírové vlajky, poutače z papíru nebo lepenky, reklamní tabule z papíru nebo lepenky, desky na dokumenty, obálky, papírenské výrobky, zejména sešity, bloky, diáře, deníky, tužky a propisky všeho druhu, fotografie, pohlednice, kalendáře (stolní, nástěnné a kapesní), samolepky, nálepky, razítka, vstupenky, účtenky, papírové etikety, balicí papír, papírové tašky, umělohmotné tašky; (18) deštníky, tašky, batohy; (21) hrnky, lahve na pití; (25) oděvy, zejména trička, mikiny, pokrývky hlavy, zejména čepice, kšiltovky, šátky, šály; (41) výchova, vzdělávání, zábava, kulturní a společenské aktivity, prezentace umění veřejnosti ke kulturním a vzdělávacím účelům, zejména výstavy a vernisáže, organizování a vedení workshopů, komentovaných prohlídek, seminářů, klubové služby, muzejní činnost, publikační činnost, předprodej a prodej vstupenek.

(730) **Museum Kampa - Nadace Jana a Medy Mládkových**, U Sovových mlýnů 503/2, Praha 1, Malá Strana, 11800, CZ

(740) Mgr. Jiří Mašek, advokát, Lochotínská 18/1108, Plzeň, 30100

(210) **O-543928**

(220) 23.11.2017

(320) 23.11.2017

(511) 35, 36, 39, 41, 43

(540)

**Cestolino**

(510) (35) reklama, propagace, řízení obchodní činnosti, obchodní administrativa, kancelářské práce; (36) pojištění, finančnictví, peněžnictví, služby v oblasti nemovitosti; (39) doprava, balení a skladování zboží, organizování cest; (41) vzdělávání, školení, zábava, sportovní a kulturní činnosti; (43) služby zajišťující stravování a nápoje, dočasné ubytování.

(730) **Cestolino s.r.o.**, Jaurisova 515/4, Praha 4, 14000, CZ

(210) **O-543877**

(220) 21.11.2017

(320) 21.11.2017

(511) 32, 41, 43

(540)

**Vilém**

(510) (32) piva všeho druhu včetně piv míchaných; (41) pořádání kulturních a sportovních akcí, soutěžní činnost, výchova, vzdělávání, služby v oblasti zábavy; (43) služby spojené s provozováním pohostinství, restaurace, dočasné ubytování.

(730) **DANUP holding a.s.**, Československé armády 353/1, Hradec Králové, 50003, CZ

(740) Patentová a známková kancelář Novotný, Ing. Jaroslav Novotný, Římská 2135/45, Praha 2, Vinohrady, 12000

(210) **O-543935**

(220) 23.11.2017

(320) 23.11.2017

(511) 1, 2, 19

(540)



(510) (1) lepidla pro průmysl a stavebnictví, plastické hmoty v surovém stavu, umělé pryskyřice v surovém stavu, plastické granuláty k dalšímu zpracování v rámci této třídy; (2) barvy, laky, mořidla, barviva, přírodní pryskyřice v surovém stavu, kovy listkové a práškové pro malíře, dekoratéry a umělce, přípravky proti korozi, tónovače a barviva pro řemesla a průmysl; (19) stavební materiály nekovové, dlaždice, obklady, stavební píský, malty a plnidla, barvené stavební píský, pojiva v rámci této

třídy, stavební vyrovnávací a spárovací hmoty, barvené malty a stěrkové hmoty, stavební sklo, skleněné dlaždice a krytiny, granulované sklo (stavební), lepicí malty pro obklady a dlažbu, podlahové a stěnové vyrovnávací, spárovací a stěrkové hmoty, vápenné kaše, omítky.

(730) **Chytil Marek**, V remízku 982/28, Praha 5, Hlubočepy, 15200, CZ

(210) **O-544104**

(220) 30.11.2017

(320) 30.11.2017

(511) 3, 5, 35

(540)



(510) (3) přírodní kosmetické přípravky, sprchová bambucká mýdla, tuhé mýdlové šampony, tekuté šampony přírodního původu, krémy na obličej a tělo z přírodních olejů, krémy na vodní bázi z přírodních olejů a emulgátorů přírodního původu, za použití konzervantů schválených pro bio kosmetiku, balzámy na rty, koupelňové soli z přírodních solí a olejů, masážní oleje, masážní svíce ze sójového vosku a přírodních olejů, zubní pasty, vlasové masky, kosmetika, kosmetické přípravky, vlasová kosmetika, vlasové šampony, vlasové kondicionéry, vlasové balzámy, vlasové lotion, koupelňová kosmetika, mýdla, sprchové gely, koupelňové pěny, tělové oleje, koupelňové soli, péstiči tělová kosmetika, tělová mléka, tělové krémy, tělové balzámy, tělové gely a oleje, pleťová kosmetika, pleťová tonika, odstraňovače make-upu, pleťové masky, pleťové krémy, pleťová séra, pleťové tónovací přípravky, opalovací kosmetika, opalovací přípravky, opalovací emulze, opalovací krémy, opalovací oleje s uv filtry, samoopalovací emulze a krémy, emulze a gely po opalování; (5) kosmetické přípravky pro léčebné účely, antiparazitické či repelentní přípravky; (35) sjednocení různého zboží v zájmu druhých, aby si zákazníci mohli zboží pohodlně prohlédnout, vybrat a koupit prostřednictvím katalogu obecného zboží na dobírku nebo prostřednictvím telekomunikací nebo prostřednictvím obecného prodejního katalogu na internetových webových stránkách nebo maloobchodu nebo velkoobchodu specializovaného na prodej kosmetických přípravků.

(730) **Scholz Adam**, Zelená 1956, Náchod, Staré Město nad Metují, 54701, CZ

(740) Ing. Milan Škoda, Nahořanská 308, Nové Město nad Metují, Krčín, 54901

(210) **O-544110**

(220) 30.11.2017

(320) 30.11.2017

(511) 35, 38, 41

(540)



(510) (35) inzertní, reklamní, propagační činnost, vydávání reklamních textů, provozování reklamních ploch, reklamních bannerů, reklama prostřednictvím vzdušných balónů, reklamních klipů, vše v souvislosti s provozováním loterie, marketing k provozování loterie; (38) šíření informací prostřednictvím sítí, poskytování informací prostřednictvím internetu, spoje (komunikace), poskytování přístupu k internetovým diskusním fóřům, elektronická pošta, posílání a přijímání zpráv elektronicky, počítačová komunikace, poskytování přístupu k databázím, přenos zpráv a obrazových informací pomocí počítače; (41) provozování a

organizování loterií a jiných podobných her, včetně prostřednictvím internetu, hraní o peníze, informace o možnostech rozptýlení, informace o možnostech zábavy, pořádání loterií, zábava, pobavení, provozování nevyherních a výherních hracích přístrojů, provozování kulečnickové herny, prodej losů, vydavatelská činnost, nakladatelská činnost, pořizování záznamů zvukových, obrazových a zvukově obrazových, pronájem nahrávacího studia, pronájem a půjčování nosičů zvukových, obrazových a zvukově obrazových, provozování sportovních a tělovýchovných zařízení, poradenství a školicí činnosti k výše uvedeným službám ve třídě 41.

(730) **SLOT Group, a.s.**, Jáchymovská 142, Karlovy Vary, Sedlec, 36010, CZ

(210) **O-544158**

(220) 01.12.2017

(320) 01.12.2017

(511) 5

(540)

**DUTACOMP**

(510) (5) farmaceutické a veterinární přípravky, hygienické přípravky pro léčebné účely, dietetické potraviny a látky upravené pro léčebné nebo veterinární použití, potravinové doplňky pro lidi a zvířata, náplasti, obvazové materiály, materiál pro plombování zubů, dentální vosk, dezinfekční přípravky, přípravky pro hubení škůdců, fungicidy, herbicidy.

(730) **Hexal AG**, Industriestrasse 25, D-83607 Holzkirchen, DE

(740) Všeťečka Zelený Švorčík Kalenský a partneři, advokátní a patentová kancelář, JUDr. Michal Havlík, advokát, Hálkova 1406/2, Praha 2, Nové Město, 12000

(210) **O-544180**

(220) 04.12.2017

(320) 04.12.2017

(511) 9, 35, 41, 42

(540)



(510) (9) počítačový software, vzdělávací software, aplikační software, komunikační software, multimediální software, obslužný software, editační software, autentifikační software, interaktivní počítačový software, software pro školení, software na zpracování dat, software pro zpracování dat, počítačový software na vyhledávání, software pro chemický průmysl, software pro průmyslové využití, software pro sdílení souborů, počítačový software pro obchodní účely, počítačový software pro správu databází, interaktivní počítačový software umožňující výměnu informací; (35) velkoobchodní služby v souvislosti s počítačovým softwarem, maloobchodní služby v oboru počítačového softwaru, reklamní, marketingové a propagační služby; (41) vzdělávací a školicí služby; (42) služby v oblasti informačních technologií, konzultace v oblasti chemie, služby v oblasti chemie, služby průmyslové analýzy a výzkumu v oboru chemie, přírodovědné služby, vývoj softwaru, programování a implementace softwaru, tvorba software (počítačových programů), počítačový software - instalace a údržba, navrhování a vývoj softwaru pro elektronické databáze, navrhování a vývoj systémů pro ukládání, výstup, zpracování, zobrazování a ukládání dat, navrhování a vývoj systémů pro ukládání dat, příprava počítačových programů na zpracování dat, pronájem a údržba počítačového softwaru, poskytování informací o navrhování a vývoji počítačového softwaru, systémů a sítí, údržba softwaru pro zpracování údajů.

(730) **Vokurková Radka Ing.**, Krnsko č. p. 159, Krnsko, 29431, CZ

(740) Mgr. Přemysl Hašlar, advokát, Mgr. Přemysl Hašlar, Táborská 922/21, Mladá Boleslav, Mladá Boleslav III, 29301



(210) **O-544189**

(220) 04.12.2017

(320) 04.12.2017

(511) 43

(540)

### Smetana restaurant

(510) (43) poskytování jídla a nápojů.

(730) **Smetana Hotel, a.s.**, Karoliny Světlé 208/34, Praha 1, Staré Město, 11000, CZ

(740) JUDr. Thu Nga Haškovcová Ph.D., MBA, Václavské náměstí 838/9, Praha 1, Nové Město, 11000

(210) **O-544193**

(220) 04.12.2017

(320) 04.12.2017

(511) 35, 38, 39

(540)

### RYCHLÉ PECKY

(510) (35) administrativní zpracování nákupních objednávek, dodavatelské služby pro třetí osoby, poskytování obchodních a podnikatelských informací, komerční informace a rady pro spotřebitele, prezentace výrobků v komunikačních médiích pro účely maloobchodu, předvádění zboží, reklama a propagace, reklama online v počítačové síti, zaslání reklamních materiálů zákazníkům, vydávání, zveřejňování a publikování reklamních textů, marketing, marketingové studie, obchodní management a podnikové poradenství, obchodní a podnikatelský průzkum, provozování internetového obchodu (e-shop) v oblasti potravinářského a spotřebního zboží, přeskupování různých výrobků pro třetí osoby za účelem umožnit spotřebiteli vybírat a nakupovat tyto výrobky; (38) přenos dat nebo informací prostřednictvím telekomunikačních zařízení, počítačů, mobilních telefonů, služby zabezpečující audiovizuální komunikaci prostřednictvím informačních telekomunikačních sítí, zejména internetu a mobilních telefonů, provozování internetového portálu; (39) doprava, balení, doručování zboží, skladování zboží, zprostředkování přepravy.

(730) **Globus ČR, k.s.**, Kostelecká 822/75, Praha 9, Čakovice, 19600, CZ

(740) Rott, Růžička & Guttman Patentové, známkové a advokátní kanceláře, JUDr. Vladimír Rott, Vinohradská 37, Praha 2, 12000

(210) **O-544194**

(220) 04.12.2017

(320) 04.12.2017

(511) 35, 38, 39

(540)



(510) (35) administrativní zpracování nákupních objednávek, dodavatelské služby pro třetí osoby, poskytování obchodních a podnikatelských informací, komerční informace a rady pro spotřebitele, prezentace výrobků v komunikačních médiích pro účely maloobchodu, předvádění zboží, reklama a propagace, reklama online v počítačové síti, zaslání reklamních materiálů zákazníkům, vydávání, zveřejňování a publikování reklamních textů, marketing, marketingové studie, obchodní management a podnikové poradenství, obchodní a podnikatelský průzkum, provozování internetového obchodu (e-shop) v oblasti potravinářského a spotřebního zboží, přeskupování různých výrobků pro třetí osoby za účelem umožnit spotřebiteli vybírat a nakupovat tyto výrobky; (38) přenos dat nebo informací prostřednictvím telekomunikačních zařízení, počítačů, mobilních telefonů, služby zabezpečující audiovizuální komunikaci prostřednictvím informačních telekomunikačních sítí, zejména internetu a mobilních telefonů, provozování internetového portálu; (39) doprava, balení, doručování zboží, skladování zboží, zprostředkování přepravy.

(591) Barevná

(730) **Globus ČR, k.s.**, Kostelecká 822/75, Praha 9, Čakovice, 19600, CZ

(740) Rott, Růžička & Guttman Patentové, známkové a advokátní kanceláře, JUDr. Vladimír Rott, Vinohradská 37, Praha 2, 12000

(210) **O-544205**

(220) 04.12.2017

(320) 04.12.2017

(511) 1, 4, 7, 9, 11, 17, 39, 40, 41, 42

(540)

### ENERKAL

(510) (1) chemické přípravky pro průmysl a vědu, hnojiva, uhlík, chemikálie a polotovary pro průmysl; (4) paliva (plynná, kapalná i tuhá), dehtový uhelný olej, generátorový plyn, plyn olejový, plyn pro osvětlení, pohonné směsi, elektrická energie, mazadla, mazací tuky, aditiva do paliv (s výjimkou chemikálií), oleje průmyslové, tuky průmyslové, vosk pro průmyslové účely, podpalovače; (7) šrotovníky (stroje), plnicí stroje, motory (nikoliv pro vozidla), elektrické generátory, centrifugy, čerpadla (části strojů, motorů a hnacích řemenů), čerpadla na palivo, dávkovače (části strojů), dmychadla v rámci této třídy, dopravníky, drtiče, náplně pro filtrační zařízení, filtry, filtrovací stroje, hnací motory (ne pro pozemní vozidla), chladiče (části strojů), hořáky řezací (stroje), hořáky svařovací, chladiče vzduchové, chladiče pro motory a hnací stroje, jeřáby, kalisy, katalyzátory pro motory a hnací stroje, kompresory, kondenzační zařízení, kotlové trubky (části strojů), kovoobráběcí stroje, kryty (části strojů), ložiska, lisovací stroje, manipulační zařízení, mechanické ruční nástroje nespádající do jiných tříd, pohonné mechanismy (nikoliv pro pozemní vozidla), měniče točivého momentu (nikoliv pro pozemní vozidla), membrány pro čerpadla, míchačky, nakládací rampy, upínací zařízení pro nástroje, navijáky (části strojů), nosné konzoly pro stroje, odlučovače, odsávače pro průmyslové účely, odsávače prachu nečistot, odstředivky, odváděče kondenzátu, elektrické otvírače dveří, ovládací zařízení pro stroje, ozubená soukolí (nikoliv pro pozemní vozidla), plnicí dmychadla, dmychadla pro slučování, odsávání a dopravu plynů, podstavce strojů, potrubí výfukové pro motory, čistící zařízení na odstraňování prachu, prací stroje, pumpy vakuové (stroje), regulátory (části strojů), separátory, skříně (části strojů), startéry pro motory a hnací stroje, třídící stroje, tlumiče na motory a hnací stroje, ventilátory pro motory a hnací stroje, zpětné a redukční ventily (části strojů), vibrátory (stroje pro průmyslové účely), víka (části strojů), výdejní stojany pro čerpací stanice, výsypky mechanické, závěsy (části strojů), zplyňovače, zdvihací stroje; (9) zařízení pro přeměnu, akumulaci a výrobu elektřiny, jako součást jednotek pro zpracování odpadů a biomasy, zařízení pro vědecké účely, jako součást jednotek pro zpracování odpadů a biomasy; (11) tepelné akumulátory, hořáky, pece, čerpací pumpy tepelné, čistící zařízení na odpadní vodu, germicidní čistící lampy na čištění vzduchu, čistímy odpadních vod, výhřevné desky, destilační přístroje a zařízení, dmychadlo komínové (ventilátor), držáky pro plynové hořáky, filtry, chladičí zařízení, chromatografické přístroje pro průmyslové účely, napájecí zařízení k vytápěcím a toplovým kotlům, expanzní nádrže pro ústřední topení, nukleární reaktory, nakládače pro pece, odpařovače, odsávací zařízení, zařízení na odstraňování zápachu (nikoliv pro osobní potřebu), zařízení na ohřev teplé vody, přístroje na čištění olejů, chladičí zařízení pro pece, rošty do pece, spalovny, zařízení pro úpravu nebo čištění plynu, vzduchu nebo vody, přístroje na úpravu a čištění plynu, vody nebo vzduchu, regulační a bezpečnostní zařízení pro přístroje na plyn a pro plynové nebo vodní potrubí, plynové kohoutky, plynové zapalovače, polymerizační zařízení, plynové kondenzátory (jiné než součásti strojů), přístroje a zařízení pro topení, spalování, ohřívání nebo chlazení, regenerátory tepla, komínové roury, vzduchové sušiče, sušičky (přístroje), tvarované obložení pro pece, ventilátory, výměníky tepla, přístroje pro víření vody, zařízení na filtrování vody nebo vzduchu, klimatizační zařízení, zařízení na zpracování paliv a jaderného materiálu; (17) materiály na izolace, izolační žáruvzdorné materiály, materiály na těsnění, materiály zabraňující sálání tepla, tepelně izolační prostředky, tlumiče nárazů gumové; (39) rozvod plynů, doprava a skladování paliv a maziv, přeprava a uskladnění odpadů, zprostředkování přepravy a uskladnění odpadů; (40) dekontaminace nebezpečných látek, výroba energie, likvidace odpadů, montáž materiálu na objednávku (pro třetí osoby), spalování odpadů, zpracování odpadů, recyklace odpadů, rafinace, čištění, pronajímání generátorů, třídění odpadů a recyklovatelného materiálu, úprava a zpracování kovů, čištění vzduchu, zpracování ropy, informace o zpracování ropy, informace o zpracování a úpravě materiálů; (41) školení, instruktážní výcvik, vzdělávání, vyučování, organizace a pořádání školicích a vzdělávacích akcí, organizace a pořádání konferencí a seminářů, vydávání knih, výroba videofilmů; (42) biologický průzkum a výzkum, chemické analýzy, chemický průzkum a výzkum, služby v oblasti biologie a chemie, expertizy, kontrola kvality, inženýrské

práce nespádající do jiných tříd, dálkové sledování počítačových systémů, průmyslový design, laboratorní vědecké služby, zkoušky materiálů, ochrana životního prostředí – výzkum, konzultace v oblasti úspor energie, projektování, technický průzkum, výzkum v oboru strojírenství, studium technických projektů, tvorba software, vývoj a výzkum nových výrobků, výzkum fyzikální, výzkum a průzkum geologický.

- (730) **HEDVIGA GROUP, a.s.**, Husova 464, Frýdek-Místek, Frýdek, 73801, CZ  
(740) Ing. Iva Rylková, Polská 1525/12, Ostrava, Poruba, 70800

- (210) **O-544233**  
(220) 05.12.2017  
(320) 05.12.2017  
(511) 4, 9, 35, 39, 40  
(540)



**Amper Holding**

**Energetika 4.0**

- (510) (4) elektřina, elektrická energie, elektrická energie ze solární energie, elektrická energie z obnovitelných zdrojů; (9) přístroje, nástroje a kabely pro oblast elektřiny, fotovoltaická zařízení pro výrobu elektřiny, přístroje a zařízení na kontrolu elektřiny, systémy a zařízení pro uzemnění statické elektřiny, přístroje na řízenou dodávku elektřiny, zařízení na přívod elektřiny, solární kolektory na výrobu elektřiny, solární panely na výrobu elektřiny, přenosné solární panely na výrobu elektřiny, fotoelektrické přístroje a zařízení pro výrobu elektřiny ze sluneční energie, fotoelektrické přístroje a zařízení na výrobu elektřiny ze sluneční energie; (35) fakturační služby v oblasti energie, sledování a monitorování spotřeby energie pro druhé pro účely kontroly účetnictví, reklamní, marketingové a propagační služby, obchodní analýzy, průzkum a informační služby, pomoc v obchodní a podnikatelské činnosti, management a administrativní služby, obchodní služby a informace pro spotřebitele v oblasti virtuálních elektráren, maloobchod a velkoobchod s komoditou elektřina a plyn a maloobchod a velkoobchod se zařízením potřebným pro výrobu a distribuci energií; (39) potrubní přeprava a distribuce a distribuce prostřednictvím kabelů, skladování elektřiny, dodávka elektřiny, rozvod elektřiny, distribuce elektřiny, distribuce a přenos elektřiny, komunální služby pro rozvod elektřiny, poskytování informací vztahujících se k rozvodu elektřiny, pronájem použití elektrického vedení druhým pro přenos elektřiny, elektřina (rozvod -), dodávka elektrické energie, distribuce elektrického proudu kabely, distribuce elektrického proudu dráty, dodávka a distribuce elektrické energie, rozvody elektrické energie do domácností; (40) výroba energie, výroba (generování) elektřiny, výroba elektřiny a plynu, výroba plynu a elektřiny, výroba elektřiny ze sluneční energie.

- (730) **Amper Holding, a.s.**, Antala Staška 1076/33a, Praha 4, Krč, 14000, CZ  
(740) Doucha Šikola advokáti s.r.o., Mgr. Luděk Šikola, Mezibranská 579/7, Praha 1, Nové Město, 11000

- (210) **O-544242**  
(220) 06.12.2017  
(320) 06.12.2017  
(511) 16, 35, 41  
(540)

### Patrimonium pro futuro

- (510) (16) tiskoviny a publikace, knihy, příručky, noviny, zpravodaje, časopisy, letáky, periodika, brožury, katalogy, tištěné zprávy a přehledy, plakáty a fotografie, výukové a učební materiály (s výjimkou přístrojů), kancelářské potřeby, webové stránky stažené z internetu ve formě tiskovin; (35) reklama, propagační služby; (41) výchova, vzdělávání, zábava a kulturní aktivity se zaměřením na oblast památkové péče, pořádání, řízení, inscenování slavností a událostí v oblasti památkové péče, pořádání, vedení, inscenování soutěží v oblasti památkové péče, pořádání, řízení, inscenování slavnostních udělování cen v oblasti památkové péče,

vzdělávací služby, výuka a sdílení znalostí v oblasti památkové péče, pořádání událostí a aktivit souvisejících s udělováním cen v oblasti památkové péče.

- (730) **Národní památkový ústav**, Valdštejnské nám. 162/3, Praha 1, 11801, CZ

- (210) **O-544243**  
(220) 06.12.2017  
(320) 06.12.2017  
(511) 9, 36, 42  
(540)



- (510) (9) počítačové programy; (36) služby v oblasti finančnictví, peněžnictví, služby v oblasti nemovitosti; (42) analýza, výzkum, navrhování a vývoj počítačového softwaru.

- (591) Barevná  
(730) **M&M Reality Holding a.s.**, Krakovská 1675/2, Praha 1 - Nové Město, 11000, CZ  
(740) Zdeněk Větrovský, Ukrajinská 1446/1, Ostrava, Poruba, 70800

- (210) **O-544258**  
(220) 06.12.2017  
(320) 06.12.2017  
(511) 9  
(540)



- (510) (9) měřicí nástroje a zařízení, měřidla, měrky, monitorovací zařízení nošená na těle, nahrané počítačové programy, navigační přístroje, paměťová zařízení počítačů, periferní zařízení počítačů, počítačový hardware, počítačový software (nahraný), počítadla, čítače, přístroje a prostředky pro měření, přístroje na záznam vzdálenosti, přístroje na zaznamenávání času, přístroje pro přesná měření, rozhraní pro počítače, řídicí panely, satelitní navigační přístroje, sondy pro vědecké účely, zařízení na záznam vzdálenosti, zařízení na zpracování dat, zařízení pro záznam ujeté vzdálenosti.

- (591) Barevná  
(730) **MGE DATA, spol.s r.o.**, U Šalamounky 769/41, Praha 5, Košíře, 15800, CZ

(210) **O-544285**  
(220) 07.12.2017  
(320) 07.12.2017  
(511) 9, 11, 35, 37  
(540)



(510) (9) vodoměry, hydroměry, vodoznaky, ukazatele výšky hladiny vody, vodováhy, libely (přístroje pro určování horizontu), vlhkoměry, hygrometry, zeměměřičské přístroje a nástroje, stroje a zařízení na zkoušení materiálu, tlakoměry, sledovací přístroje, přístroje dýchací pro plavání pod vodou, přístroje a nástroje na měření objemu, elektrická zařízení pro dálkové ovládání průmyslových procesů, přístroje a nástroje vědecké, námořní, geodetické, elektrické v rámci této třídy, fotografické, filmové, optické, přístroje pro vážení, měření, signalizaci, kontrolu (inspekci), záchranu a přístroje pro vyučování, přístroje pro záznam, převod, reprodukci zvuku nebo obrazu, magnetické nosiče zvukových záznamů, počítačové stroje, přístroje pro zpracování informací a počítače, přístroje a nástroje pro vedení, přepínání, přeměnu, akumulaci, regulaci nebo řízení elektrického proudu; (11) přístroje pro rozvod vody a sanitární přístroje a zařízení, čerpací pumpy (teplé), čisticí zařízení na odpadní vodu, čistírny odpadních vod, zařízení a stroje na čištění a úpravu vody, zařízení na změkčování vody, zařízení na filtrování vody, filtry na pitnou vodu, zařízení na dodávku vody (zásobníky vody), sterilizátory vody, vodovodní potrubní zařízení, vodovodní těsnění (těsnící kroužky), vodovodní zařízení, generátory acetylenové, plynové a generátory parní (s výjimkou generátorů jako součástí strojů), hydranty, chladicí zařízení na chlazení vody, kohoutky a kohouty pro potrubí, koupelnové armatury, potrubí jako části hygienických instalací, regulačně-bezpečnostní zařízení pro vodovodní zařízení, regulační ventily pro kontrolu hladiny v nádržích, regulátory pro vodní zařízení a potrubí, směšovací (pákové) baterie pro vodovodní potrubí, tlakové vodní zásobníky; (35) maloobchodní, velkoobchodní a internetový prodej (e-shop) s výše uvedenými výrobky ve tř. 9 a 11, organizování obchodních nebo propagačních výstav, pořádání veletrhů pro reklamní účely, reklamní, marketingové a propagační služby, administrativní zpracování nákupních objednávek; (37) čištění, čištění odpadních vod, čištění kanalizací a přípojek, pronájem čistících strojů, dozor nad stavbami, izolace staveb, pronájem stavebních strojů a zařízení, stavebnictví, zednické služby, provádění inženýrských staveb, stavební informace, informace o opravách, instalace a opravy klimatizačního zařízení, odrušování elektrických přístrojů, opravy pump a čerpadel, instalace (montáž), údržba a opravy strojů, vrtání studní, instalace a opravy zavlažovacího zařízení, servisní činnost, vyklízení odpadu, stavby průmyslové, vodohospodářské a ekologické, stavby čistíren odpadních vod, stavby kanalizací, komunikací, vodovodů a plynovodů, provádění vodních a vodotěsných staveb, cestářství, dláždění cest, stavba a údržba lesních cest, provádění silničních staveb, inženýrské stavby a inženýrské sítě zahrnující kladení, instalaci, údržbu a opravy potrubí pro kanalizaci, provádění stavebních udržovacích prací a stavebních oprav, demolice budov, práce se stavebními mechanizačními prostředky, pronájem stavebních strojů, obnova motorů a strojů použitých nebo částečně zničených, oprava automobilů, povrchová těžba, asanační práce v oblasti čistící ekologie, čisticí práce průmyslového charakteru v rámci této třídy.

(591) Barevná  
(730) **ENERGIE AG BOHEMIA s.r.o.**, Lazarská 11/6, Praha 2, Nové Město, 12000, CZ  
(740) PatentCentrum Sedlák & Partners s.r.o., Husova tř. 1847/5, České Budějovice, České Budějovice 3, 37001

(210) **O-544363**  
(220) 08.12.2017  
(320) 08.12.2017  
(511) 41  
(540)



(510) (41) elektronické publikování, elektronické on-line vydávání knih a periodik, editování psaných textů, digitální audio video a multimediální zábavní vydavatelské služby, elektronická nakladatelská činnost (služby), elektronická vydavatelská činnost, elektronické vydávání textů a tiskárenských výrobků na Internetu s výjimkou vydávání reklamních textů, grafické zpracování informací, konzultační služby vztahující se k publikování psaných textů, korektury rukopisů, multimediální publikování časopisů, žurnálů a novin.

(591) Barevná  
(730) **SocialBooster s.r.o.**, U Ladronky 2331/7, Praha 6, Břevnov, 16900, CZ

(210) **O-544392**  
(220) 12.12.2017  
(320) 12.12.2017  
(511) 6, 16, 20  
(540)

### Turist'áček

(510) (6) upomínkové předměty, ozdoby a přívěsky z železných a nezelezných kovů a jejich slitin, vše spadající do této třídy; (16) reklamní, propagační a užitkové výrobky z papíru, a to pohlednice, kartičky, etikety, kelímky, podnosy pro rychlé občerstvení, utěrky, ubrusy, ubrousky, ručníky, tiskoviny, periodické i neperiodické publikace, informační, reklamní a propagační letáky, plakáty, prospekty, mapy, průvodce, dopisní obálky, přání, kalendáře, samolepky, obtisky, vystřihovánky, omalovánky, balicí papír, tašky papírové, sešity, skicáky, tužky, tiskárenské a kartonážní výrobky, vše spadající do této třídy; (20) upomínkové předměty, ozdoby a přívěsky ze dřeva, korku, rohoviny, kostí, slonoviny, jantaru, perleti, mořské pěny a jejich náhražek, včetně náhražek z plastických hmot.

(730) **TURISTICKÉ ZNÁMKY s.r.o.**, Opavská 169/12, Rýmařov, Janovice, 79342, CZ  
(740) Ing. Petr Soukup, patentový zástupce, tř. Svobody 43/39, Olomouc, 77900

(210) **O-544414**  
(220) 12.12.2017  
(320) 12.12.2017  
(511) 29  
(540)



(510) (29) máslo.  
(591) Barevná  
(730) **Milkpol spol. s r.o.**, Reinerova 1657/23, Praha 6, Řepy, 16300, CZ  
(740) **STUDENÁ - LABALESTRA** advokátní a patentová kancelář, Mgr. Klára Labalestra, Na Poříčí 12, Praha 1, 11000

(210) **O-544448**

(220) 13.12.2017

(320) 13.12.2017

(511) 3, 18, 25

(540)



(510) (3) parfémy, éterické oleje, neléčivé kosmetické přípravky, neléčivé vlasové vody, deodoranty pro lidskou potřebu nebo pro zvířata, přípravky na osvěžení vzduchu v místnostech, hygienické přípravy, jimiž jsou toaletní potřeby, noční krémy, tělové pudry, šampóny, tělové krémy, pleťové krémy, krémy na ruce, sprchová žele, kolínské vody, vody a krémy po holení, balzámy po holení, pěny na holení, mýdla, zvlhčovače pleti, tělové vody, vlasové upravovací vody, vlasové ztužovače, žele na upravování účesů, prostředky chránící před sluncem, koupelové oleje; (18) kůže a imitace kůže, zvířecí kůže a usně, zavazadla a tašky, deštníky a slunečníky, kožené doplňky, zejména dámské kabelky a kabely, brašny, náprsní tašky; (25) oděvy, zejména spodní prádlo, šaty, svetry, kabáty, bundy, trika, čepice, klobouky, kalhoty, sukně, dámské, pánské a dětské oděvy, zejména košile, blůzy, saka, šortky, vycházkové šortky, oteplovačky, pláštěnky, šátky a šály, šaty a róby, pánské obleky, večerní žakety, převlečníky, pláště, kabáty kombinované s kožesinou, kožichy, pláště do deště, obleky do deště, vesty, pásky, ponožky, podkolenky, ponča, štolý, sportovní saka, kapesníky, podprsenky, noční košile, plážové a koupací doplňky, T-košile, trička, tenisové a golfové oblečení, džíny, blejzry, vázanky, rukavice, obuv.

(730) **WW clothing, s.r.o.**, Viklefova 1722/5, Praha 3, Žižkov, 13000, CZ

(740) JUDr. Filip Štípek, advokát, Hradiště 96/6-8, Ústí nad Labem, 40001

(210) **O-544463**

(220) 14.12.2017

(320) 14.12.2017

(511) 25

(540)

## GROVVY

(510) (25) oblečení, obuv, pokrývky hlavy.

(730) **Chung Lam Ng**, Symfonická 1426/5, Praha 5, Stodůlky, 15800, CZ

(740) PROPATENT, JUDr. Matěj Sedláček, Pod Pekařkou 107/1, Praha 4, Podolí, 14700

(210) **O-544466**

(220) 14.12.2017

(320) 14.12.2017

(511) 9, 35, 41

(540)



(510) (9) nosiče informací v rozsahu třídy 9, nosiče zvukových a obrazových nahrávek, elektronické publikace, elektronický systém pro distribuci technických norem; (35) prodej a/nebo online prodej nosičů informací zahrnujících zvukové a obrazové nahrávky, technické normy a

elektronické publikace; (41) vydávání norem a dalších publikací souvisejících s normalizací a certifikací.

(591) Barevná

(730) **Úřad pro technickou normalizaci, metrologii a státní zkušebnictví**, Biskupský dvůr 1148/5, Praha 1, Nové Město, 11000, CZ

(740) Pavel Reichel a kol., Ing. Pavel Reichel, Lopatecká 14, Praha 4, 14700

(210) **O-544532**

(220) 18.12.2017

(320) 18.12.2017

(511) 5, 29, 30

(540)

## Hamé Select

(510) (5) dietetické potraviny přizpůsobené pro malé děti, potraviny pro batolata, nápoje pro kojence, kojenecká výživa; (29) máslové krémy, konzervované luštěniny, ryby (neživé), konzervované houby, rajčatový protlak, loupaná rajčata, nakládané okurky, konzervovaná nakládaná zelenina, konzervované ovoce, žele, džemy, kompoty, ovocné a zeleninové pomazánky, ovocná dřev, kandované ovoce, marmeláda, omáčky (dipy), ovocné svačinky, konzervy rybí, sardinky (neživé), lančmity (luncheon meats), oleje na vaření, hotová jídla obsahující převážně maso, paštiky, masové paštiky, zeleninové paštiky, masové pomazánky, tukové pomazánky na chléb, konzervované maso, ovocná pyré, směsi nakládané zeleniny, hotová zeleninová jídla; (30) oplatky, cukrovinky, zahušťovací přípravky pro vaření pokrmů, cukrářské výrobky bez léčivých přísad, hořčice, kečup, potravinová ochucovadla složená převážně z kečupu a salsy omáčky, rajčatová omáčka, omáčky, kořeněné omáčky, grilovací omáčky, omáčky v prášku, konzervované omáčky, potravinářské dresinky (omáčky), majonéza, náhražka majonézy, tatarská omáčka (původní), koření, koření směsi, stolní sirup a sirupy a melasa (ne do nápojů), pochutiny vyrobené z bramborové mouky, zeleninová pyré (omáčky), plněné bagety, dresinky na pokrmy, sendviče.

(730) **Hamé s.r.o.**, Na Drahách 814, Kunovice, 68604, CZ

(740) Václav Müller, patentový zástupce, Filipova 2016/6, Praha 4, Chodov, 14800

(210) **O-544558**

(220) 18.12.2017

(320) 18.12.2017

(511) 15, 35, 41

(540)

## Chantek

(510) (15) hudební nástroje, bicí hudební nástroje, doplňky a příslušenství hudebních nástrojů, pouzdra na hudební nástroje, tašky upravené na ukládání hudebních nástrojů; (35) maloobchodní prodej hudebních nástrojů, velkoobchodní prodej hudebních nástrojů; (41) vzdělávací a školicí služby, vzdělávací kurzy, živá hudba, hudební výuka, hudební vzdělávání, hudební vystoupení, organizování hudební zábavy, pořádání hudebních akcí, půjčování hudebních nástrojů, pronájem hudebních nástrojů, umělecké vedení hudebních vystoupení.

(730) **Lindl Václav**, Vysoká 13, Havlíčkův Brod, 58001, CZ

(740) AK Jan Bárta, JUDr. Jan Bárta, advokát, Kaprova 42/14, Praha 1, 11000

(210) **O-544559**

(220) 18.12.2017

(320) 18.12.2017

(511) 15, 35, 41

(540)



(510) (15) hudební nástroje, bicí hudební nástroje, doplňky a příslušenství hudebních nástrojů, pouzdra na hudební nástroje, tašky upravené na

ukládání hudebních nástrojů; (35) maloobchodní prodej hudebních nástrojů, velkoobchodní prodej hudebních nástrojů; (41) vzdělávací a školicí služby, vzdělávací kurzy, živá hudba, hudební výuka, hudební vzdělávání, hudební vystoupení, organizování hudební zábavy, pořádání hudebních akcí, půjčování hudebních nástrojů, pronájem hudebních nástrojů, umělecké vedení hudebních vystoupení.

(591) Barevná

(730) **Lindl Václav**, Vysoká 13, Havlíčkův Brod, 58001, CZ

(740) AK Jan Bárta, JUDr. Jan Bárta, advokát, Kaprova 42/14, Praha 1, 11000

(210) **O-544563**

(220) 18.12.2017

(320) 18.12.2017

(511) 31, 35

(540)



(510) (31) surové a nezpracované zemědělské, zahradnické, lesní produkty a produkty akvakultury, živá zvířata, čerstvé ovoce a zelenina, čerstvé bylinky, rostliny a květiny, krmiva a nápoje pro zvířata, slad, surové a nezpracované zrní a semena, cibule, sazenice a osivo pro výsadbu; (35) propagační činnost, reklama, pomoc při řízení obchodní činnosti, obchodní administrativa, kancelářské práce.

(591) Barevná

(730) **Pamela's Flowers s.r.o.**, Na Příkopě 988/31, Praha 1, 11000, CZ

(210) **O-544564**

(220) 18.12.2017

(320) 18.12.2017

(511) 21, 35, 42

(540)



(510) (21) porcelán, nádobí, nádoby pro použití v domácnosti a kuchyni, servisy (stolní), konvice na čaj, konvice na kávu-ne elektrické, mísy, misky (nádobí), mísy polévkové, mísy hluboké, misky na ovoce, mísy na zeleninu, mísy salátové, omáčnický, šálky, hrnky, podšálky, poklice, poklice na nádobí, pokličky, poklopy na nádobí, talíře, talíře - mísy, podnosy pro domácí použití, předměty umělecké z porcelánu, keramiky, kameniny nebo skla, porcelánové a keramické polotovary pro další užití; (35) propagační činnost, reklama; (42) průmyslový design, umělecký design.

(730) **Thun 1794 a.s.**, Tovární 242/12, Nová Role, 36225, CZ

(740) JUDr. Jana Bářová, advokát, Týnská 1053/19, Praha 1, Staré Město, 11000

(210) **O-544582**

(220) 19.12.2017

(320) 19.12.2017

(511) 36, 41

(540)



(510) (36) investice v oblasti energetiky a infrastruktury prostřednictvím fondu kolektivního investování; (41) pořádání seminářů a konferencí za účelem vzdělávání.

(730) **DRFG a.s.**, Holandská 878/2, Brno, Štýřice, 63900, CZ

(210) **O-544583**

(220) 19.12.2017

(320) 19.12.2017

(511) 36, 41

(540)



(510) (36) investice do cenných papírů, komodit, nemovitých věcí a energetických či infrastrukturních staveb prostřednictvím fondu kolektivního investování; (41) pořádání seminářů a konferencí za účelem vzdělávání.

(730) **DRFG a.s.**, Holandská 878/2, Brno, Štýřice, 63900, CZ

(210) **O-544584**

(220) 19.12.2017

(320) 19.12.2017

(511) 36, 41

(540)



(510) (36) investice do cenných papírů, komodit, nemovitých věcí a energetických či infrastrukturních staveb prostřednictvím fondu kolektivního investování; (41) pořádání seminářů a konferencí za účelem vzdělávání.

(730) **DRFG a.s.**, Holandská 878/2, Brno, Štýřice, 63900, CZ

(210) **O-544586**  
(220) 19.12.2017  
(320) 19.12.2017  
(511) 36, 41  
(540)



(510) (36) investice do komodit a cenných papírů emitovaných soukromými osobami a státy prostřednictvím fondu kolektivního investování; (41) pořádání seminářů a konferencí za účelem vzdělávání.  
(730) **DRFG a.s.**, Holandská 878/2, Brno, Štýřice, 63900, CZ

(210) **O-544589**  
(220) 19.12.2017  
(320) 19.12.2017  
(511) 36, 41  
(540)



(510) (36) investice do nemovitých věcí prostřednictvím fondu kolektivního investování; (41) pořádání seminářů a konferencí za účelem vzdělávání.  
(730) **DRFG a.s.**, Holandská 878/2, Brno, Štýřice, 63900, CZ

(210) **O-544605**  
(220) 19.12.2017  
(320) 19.12.2017  
(511) 35, 39  
(540)

### Click&Globus

(510) (35) reklama a propagace, reklama on-line v počítačové síti, zaslání reklamních materiálů zákazníkům, vydávání, zveřejňování a publikování reklamních textů, marketing, marketingové studie, obchodní management a podnikové poradenství, maloobchodní a velkoobchodní služby v oblasti potravinářského a spotřebního zboží, provozování internetového obchodu (e-shop) v oblasti potravinářského a spotřebního zboží, přeskupování různých výrobků pro třetí osoby za účelem umožnit spotřebiteli vybírat a nakupovat tyto výrobky, administrativní zpracování nákupních objednávek, dodavatelské služby pro třetí osoby, poskytování obchodních a podnikatelských informací, komerční informace a rady pro spotřebitele, prezentace výrobků v komunikačních médiích pro účely maloobchodu, předvádění zboží, obchodní a podnikatelský průzkum; (39) doprava, balení, doručování zboží, skladování zboží, zprostředkování přepravy.  
(730) **Globus ČR, k.s.**, Kostelecká 822/75, Praha 9, Čakovice, 19600, CZ  
(740) Rott, Růžička & Guttman Patentové, známkové a advokátní kanceláře, JUDr. Vladimír Rott, Vinohradská 37, Praha 2, 12000

(210) **O-544614**  
(220) 20.12.2017  
(320) 20.12.2017  
(511) 35, 41, 43  
(540)

### Křížovkářská liga seniorů

(510) (35) reklama, propagace; (41) vzdělávání, školení, zábava, sportovní a kulturní činnosti; (43) dočasné ubytování.  
(730) **Sekanina Ivan**, Břenkova 2974/7, Ostrava, Záběh, 70030, CZ

(210) **O-544634**  
(220) 20.12.2017  
(320) 20.12.2017  
(511) 30, 35, 41  
(540)



(510) (30) pekařské výrobky, jemné pečivo, trvanlivé pečivo sladké i slané, cukrářské výrobky, oplatky, kakaové, čokoládové, kávové náplně, krémy a polevy, cukrovinky, výrobky z obilovin, cereální výrobky; (35) akviziční, marketingová, propagační, reklamní, informačně-obchodní a inzertní činnost, distribuce zboží k reklamním účelům, v oblasti výrobků trvanlivého pečiva; (41) organizování a pořádání soutěží pro veřejnost.  
(591) Barevná  
(730) **Opavia - LU, s.r.o.**, Karolinská 661/4, Praha 8, Karlín, 18600, CZ  
(740) JUDr. Tomáš Kučírek, Petřská 1168/29, Praha 1, Nové Město, 11000

(210) **O-544635**  
(220) 20.12.2017  
(320) 20.12.2017  
(511) 12  
(540)

### SUEDIA

(510) (12) automobily a jejich části a příslušenství, spadající do této třídy, potahy sedadel automobilů.  
(730) **ŠKODA AUTO a.s.**, tř. Václava Klementa 869, Mladá Boleslav II, Mladá Boleslav, 29301, CZ

(210) **O-544636**  
(220) 20.12.2017  
(320) 20.12.2017  
(511) 30, 35, 41  
(540)



(510) (30) pekařské výrobky, jemné pečivo, trvanlivé pečivo sladké i slané, cukrářské výrobky, oplatky, kakaové, čokoládové, kávové náplně, krémy a polevy, cukrovinky, výrobky z obilovin, cereální výrobky; (35) akviziční, marketingová, propagační, reklamní, informačně-obchodní a inzertní činnost, distribuce zboží k reklamním účelům, v oblasti výrobků trvanlivého pečiva; (41) organizování a pořádání soutěží pro veřejnost.  
(591) Barevná  
(730) **Opavia - LU, s.r.o.**, Karolinská 661/4, Praha 8, Karlín, 18600, CZ

(740) JUDr. Tomáš Kučírek, Petrská 1168/29, Praha 1, Nové Město, 11000

(210) **O-544637**  
(220) 20.12.2017  
(320) 20.12.2017  
(511) 30, 35, 41  
(540)



(510) (30) pekařské výrobky, jemné pečivo, trvanlivé pečivo sladké i slané, cukrářské výrobky, oplatky, kakaové, čokoládové, kávové náplně, krémy a polevy, cukrovinky, výrobky z obilovin, cereální výrobky; (35) akviziční, marketingová, propagační, reklamní, informačně-obchodní a inzertní činnost, distribuce zboží k reklamním účelům, v oblasti výrobků trvanlivého pečiva; (41) organizování a pořádání soutěží pro veřejnost.

(591) Barevná  
(730) **Opavia - LU, s.r.o.**, Karolinská 661/4, Praha 8, Karlín, 18600, CZ  
(740) JUDr. Tomáš Kučírek, Petrská 1168/29, Praha 1, Nové Město, 11000

(210) **O-544638**  
(220) 20.12.2017  
(320) 20.12.2017  
(511) 30, 35, 41  
(540)



(510) (30) pekařské výrobky, jemné pečivo, trvanlivé pečivo sladké i slané, cukrářské výrobky, oplatky, kakaové, čokoládové, kávové náplně, krémy a polevy, cukrovinky, výrobky z obilovin, cereální výrobky; (35) akviziční, marketingová, propagační, reklamní, informačně-obchodní a inzertní činnost, distribuce zboží k reklamním účelům, v oblasti výrobků trvanlivého pečiva; (41) organizování a pořádání soutěží pro veřejnost.

(591) Barevná  
(730) **Opavia - LU, s.r.o.**, Karolinská 661/4, Praha 8, Karlín, 18600, CZ  
(740) JUDr. Tomáš Kučírek, Petrská 1168/29, Praha 1, Nové Město, 11000

(210) **O-544639**  
(220) 20.12.2017  
(320) 20.12.2017  
(511) 30, 35, 41  
(540)



(510) (30) pekařské výrobky, jemné pečivo, trvanlivé pečivo sladké i slané, cukrářské výrobky, oplatky, kakaové, čokoládové, kávové náplně, krémy a polevy, cukrovinky, výrobky z obilovin, cereální výrobky; (35) akviziční, marketingová, propagační, reklamní, informačně-obchodní a inzertní činnost, distribuce zboží k reklamním účelům, v oblasti výrobků trvanlivého pečiva; (41) organizování a pořádání soutěží pro veřejnost.

(591) Barevná  
(730) **Opavia - LU, s.r.o.**, Karolinská 661/4, Praha 8, Karlín, 18600, CZ  
(740) JUDr. Tomáš Kučírek, Petrská 1168/29, Praha 1, Nové Město, 11000

(210) **O-544640**  
(220) 20.12.2017  
(320) 20.12.2017  
(511) 30, 35, 41  
(540)



(510) (30) pekařské výrobky, jemné pečivo, trvanlivé pečivo sladké i slané, cukrářské výrobky, oplatky, kakaové, čokoládové, kávové náplně, krémy a polevy, cukrovinky, výrobky z obilovin, cereální výrobky; (35) akviziční, marketingová, propagační, reklamní, informačně-obchodní a inzertní činnost, distribuce zboží k reklamním účelům, v oblasti výrobků trvanlivého pečiva; (41) organizování a pořádání soutěží pro veřejnost.

(591) Barevná  
(730) **Opavia - LU, s.r.o.**, Karolinská 661/4, Praha 8, Karlín, 18600, CZ  
(740) JUDr. Tomáš Kučírek, Petrská 1168/29, Praha 1, Nové Město, 11000

(210) **O-544642**  
(220) 20.12.2017  
(320) 20.12.2017  
(511) 30, 35, 41  
(540)



(510) (30) pekařské výrobky, jemné pečivo, trvanlivé pečivo sladké i slané, cukrářské výrobky, oplatky, kakaové, čokoládové, kávové náplně, krémy a polevy, cukrovinky, výrobky z obilovin, cereální výrobky; (35) akviziční,

marketingová, propagační, reklamní, informačně-obchodní a inzertní činnost, distribuce zboží k reklamním účelům, v oblasti výrobků trvanlivého pečiva; (41) organizování a pořádání soutěží pro veřejnost.  
(591) Barevná  
(730) **Opavia - LU, s.r.o.**, Karolinská 661/4, Praha 8, Karlín, 18600, CZ  
(740) JUDr. Tomáš Kučírek, Petřská 1168/29, Praha 1, Nové Město, 11000

(210) **O-544653**  
(220) 20.12.2017  
(320) 20.12.2017  
(511) 30, 35, 41  
(540)

(210) **O-544650**  
(220) 20.12.2017  
(320) 20.12.2017  
(511) 30, 35, 41  
(540)



(510) (30) pekařské výrobky, jemné pečivo, trvanlivé pečivo sladké i slané, cukrářské výrobky, oplatky, kakaové, čokoládové, kávové náplně, krémy a polevy, cukrovinky, výrobky z obilovin, cereální výrobky; (35) akviziční, marketingová, propagační, reklamní, informačně-obchodní a inzertní činnost, distribuce zboží k reklamním účelům, v oblasti výrobků trvanlivého pečiva; (41) organizování a pořádání soutěží pro veřejnost.  
(591) Barevná  
(730) **Opavia - LU, s.r.o.**, Karolinská 661/4, Praha 8, Karlín, 18600, CZ  
(740) JUDr. Tomáš Kučírek, Petřská 1168/29, Praha 1, Nové Město, 11000

(210) **O-544651**  
(220) 20.12.2017  
(320) 20.12.2017  
(511) 30, 35, 41  
(540)



(510) (30) pekařské výrobky, jemné pečivo, trvanlivé pečivo sladké i slané, cukrářské výrobky, oplatky, kakaové, čokoládové, kávové náplně, krémy a polevy, cukrovinky, výrobky z obilovin, cereální výrobky; (35) akviziční, marketingová, propagační, reklamní, informačně-obchodní a inzertní činnost, distribuce zboží k reklamním účelům, v oblasti výrobků trvanlivého pečiva; (41) organizování a pořádání soutěží pro veřejnost.  
(591) Barevná  
(730) **Opavia - LU, s.r.o.**, Karolinská 661/4, Praha 8, Karlín, 18600, CZ  
(740) JUDr. Tomáš Kučírek, Petřská 1168/29, Praha 1, Nové Město, 11000



(510) (30) pekařské výrobky, jemné pečivo, trvanlivé pečivo sladké i slané, cukrářské výrobky, oplatky, kakaové, čokoládové, kávové náplně, krémy a polevy, cukrovinky, výrobky z obilovin, cereální výrobky; (35) akviziční, marketingová, propagační, reklamní, informačně-obchodní a inzertní činnost, distribuce zboží k reklamním účelům, v oblasti výrobků trvanlivého pečiva; (41) organizování a pořádání soutěží pro veřejnost.  
(591) Barevná  
(730) **Opavia - LU, s.r.o.**, Karolinská 661/4, Praha 8, Karlín, 18600, CZ  
(740) JUDr. Tomáš Kučírek, Petřská 1168/29, Praha 1, Nové Město, 11000

(210) **O-544654**  
(220) 20.12.2017  
(320) 20.12.2017  
(511) 30, 35, 41  
(540)



(510) (30) pekařské výrobky, jemné pečivo, trvanlivé pečivo sladké i slané, cukrářské výrobky, oplatky, kakaové, čokoládové, kávové náplně, krémy a polevy, cukrovinky, výrobky z obilovin, cereální výrobky; (35) akviziční, marketingová, propagační, reklamní, informačně-obchodní a inzertní činnost, distribuce zboží k reklamním účelům, v oblasti výrobků trvanlivého pečiva; (41) organizování a pořádání soutěží pro veřejnost.  
(591) Barevná  
(730) **Opavia - LU, s.r.o.**, Karolinská 661/4, Praha 8, Karlín, 18600, CZ  
(740) JUDr. Tomáš Kučírek, Petřská 1168/29, Praha 1, Nové Město, 11000

(210) **O-544655**  
(220) 20.12.2017  
(320) 20.12.2017  
(511) 30, 35, 41  
(540)



(510) (30) pekařské výrobky, jemné pečivo, trvanlivé pečivo sladké i slané, cukrářské výrobky, oplatky, kakaové, čokoládové, kávové náplně, krémy a polevy, cukrovinky, výrobky z obilovin, cereální výrobky; (35) akviziční,



marketingová, propagační, reklamní, informačně-obchodní a inzertní činnost, distribuce zboží k reklamním účelům, v oblasti výrobků trvanlivého pečiva; (41) organizování a pořádání soutěží pro veřejnost.

- (591) Barevná  
(730) **Opavia - LU, s.r.o.**, Karolinská 661/4, Praha 8, Karlín, 18600, CZ  
(740) JUDr. Tomáš Kučírek, Petrská 1168/29, Praha 1, Nové Město, 11000

- (210) **O-544656**  
(220) 20.12.2017  
(320) 20.12.2017  
(511) 30, 35, 41  
(540)



(510) (30) pekařské výrobky, jemné pečivo, trvanlivé pečivo sladké i slané, cukrářské výrobky, oplatky, kakaové, čokoládové, kávové náplně, krémy a polevy, cukrovinky, výrobky z obilovin, cereální výrobky; (35) akviziční, marketingová, propagační, reklamní, informačně-obchodní a inzertní činnost, distribuce zboží k reklamním účelům, v oblasti výrobků trvanlivého pečiva; (41) organizování a pořádání soutěží pro veřejnost.

- (591) Barevná  
(730) **Opavia - LU, s.r.o.**, Karolinská 661/4, Praha 8, Karlín, 18600, CZ  
(740) JUDr. Tomáš Kučírek, Petrská 1168/29, Praha 1, Nové Město, 11000

- (210) **O-544757**  
(220) 27.12.2017  
(320) 27.12.2017  
(511) 9, 25, 40  
(540)

### CXS

(510) (9) ochranné a bezpečnostní pomůcky, chrániče očí, chrániče těla, masky ochranné, masky proti prachu, ozáření a ohni, ochranné helmy, ochranné obleky proti úrazům, radiaci a ohni, ochranné obličejové štíty pro ochranné přilby, ochranné oděvy, ochranné pracovní oděvy (na ochranu proti nehodám či zranění), ochranné oděvy pro prevenci úrazů, ochranné protipožární oděvy, letecké ochranné oděvy, reflexní oděvy k prevenci nehod, tepelné ochranné pomůcky (oděvy) na ochranu proti nehodám či zranění, bezpečnostní záchranné vesty, ochranné nebo neprůstřelné vesty, ochranné rukavice proti nehodám nebo úrazům, ochranné rukavice proti rentgenovému záření pro průmyslové účely, osobní ochranné prostředky proti nehodám, pásy na rukáv (světelné) na ochranu před úrazem nebo zraněním, pomůcky na ochranu hlavy, ochranné přilby, helmy a kukly či jiné ochranné pokrývky hlavy, pomůcky na ochranu očí, ochranné brýle všeho druhu, sluneční brýle, chrániče břicha na ochranu proti zranění (jiné než části sportovního oblečení nebo přizpůsobené na specifické sporty), chrániče hrudi a prsou (jiné než části sportovního oblečení nebo přizpůsobené na specifické sporty), ochranné štíty, ochranné plachty a sítě, dýchací masky, masky proti znečištění na ochranu dýchacího ústrojí, ochranná obuv proti úrazům, nehodám, ozáření a ohni, chrániče zubů, chrániče úst a dásní, ochranné pomůcky pro práci ve výškách, bezpečnostní a záchranné postroje, ochranné pomůcky proti pádu spadající do této třídy, bezpečnostní lana, přístroje a zařízení pro měření, regulaci, elektronické řídicí a kontrolní systémy, detektory, přístroje a zařízení na kontrolu a signalizaci, alarmy, přístroje a zařízení pro vážení, váhy a měřidla, přístroje pro zpracování informací, počítače, monitory, software, počítačové informační systémy, příslušenství k počítačům (spadající do této třídy), přístroje pro záznam, převod a reprodukci zvuku nebo obrazu, audio-video přístroje, telekomunikační přístroje, optické přístroje, laboratorní a vědecké přístroje, hasicí přístroje, přístroje pro vedení, výrobu, přepínání, přeměnu, akumulaci, regulaci nebo řízení elektrického proudu, elektro součástky všeho druhu, elektroinstalační materiály, elektrické vodiče - kabely, náhradní díly a součásti uvedených přístrojů a

zařízení; (25) oděvy, sportovní oděvy, trika, mikiny, bundy, košile, džíny, kalhoty, krátké kalhoty, sukně, blůzy, kostýmy, svetry, kombinézy, oblečení do deště, nepromokavé oděvy, oděvy odolné vůči větru, oděvy na ochranu oblečení, oděvy pro volný čas, oděvy z kůže, spodní prádlo, opasky na oděvy, pokrývky hlavy, čepice, čepice s kšiltem, klapy na uši, rukavice, obuv, boty, boty gumové, boty nepromokavé, šněrovací boty, sportovní obuv, obuv gymnastická, obuv koupací, obuv plátěná, obuv plážová, pantofle, sandály, střevice, protiskluzné pomůcky pro obuv, vysoká pracovní obuv, chrániče uší (proti chladu, jako pokrývka hlavy); (40) výroba oděvů a obuvi na zakázku, krejčovské služby, krejčovské práce a to stříhání, zhotovování oblečení, lemování látek, vyšívání a šití, úprava oděvů, barvení a bělení obuvi, látek, textilií a oděvů, zpracování, úprava a ošetřování kůže a kožešin, textilu a tkanin, zakázkový potisk výrobků nápisy a obrázky, barvotisk.

- (730) **CANIS SAFETY a.s.**, Poděbradská 260/59, Praha 9, Hloubětín, 19800, CZ  
(740) Silesia Patent, s.r.o., Soukromá 261, Václavovice, 73934

- (210) **O-545180**  
(220) 18.01.2018  
(320) 18.01.2018  
(511) 36, 37, 42  
(540)

### NATUM PREMIUM DEVELOPMENT

(510) (36) pronájem nemovitostí, zprostředkování nemovitostí, realitní kanceláře, správa majetku, vybírání nájemného, inkasování nájemného, makléřství, jednatelství, kapitálové investice; (37) stavebnictví, stavitelství, dozor nad stavbami, developerské služby (stavebnictví), údržba nemovitostí, renovace nemovitostí, úklid nemovitostí, stavba nemovitostí; (42) počítačové animace a vizualizace, developerské projekty, expertizní a odborná konzultační a poradenská činnost v oboru architektury, realit a investiční výstavby v rámci této třídy.

- (730) **NATUM s.r.o.**, Štefánikova 248/32, Praha 5, Smíchov, 15000, CZ  
(740) Halaxová & Halaxová TETRAPAT, RNDr. Zdeňka Halaxová, Jinonická 804/80, Praha 5, Košíře, 15800

- (210) **O-545181**  
(220) 18.01.2018  
(320) 18.01.2018  
(511) 36, 37, 42  
(540)



(510) (36) pronájem nemovitostí, zprostředkování nemovitostí, realitní kanceláře, správa majetku, vybírání nájemného, inkasování nájemného, makléřství, jednatelství, kapitálové investice; (37) stavebnictví, stavitelství, dozor nad stavbami, developerské služby (stavebnictví), údržba nemovitostí, renovace nemovitostí, úklid nemovitostí, stavba nemovitostí; (42) počítačové animace a vizualizace, developerské projekty, expertizní a odborná konzultační a poradenská činnost v oboru architektury, realit a investiční výstavby v rámci této třídy.

- (591) Barevná  
(730) **NATUM s.r.o.**, Štefánikova 248/32, Praha 5, Smíchov, 15000, CZ  
(740) Halaxová & Halaxová TETRAPAT, RNDr. Zdeňka Halaxová, Jinonická 804/80, Praha 5, Košíře, 15800

### Přehled zápisů ochranných známek bez změny ve vztahu ke zveřejněným přihláškám

Kapitola obsahuje údaje o ochranných známkách zapsaných na základě ustanovení § 28 odst. 1 zákona č. 441/2003 Sb., u kterých nedošlo ke změně údajů oproti zveřejněné přihlášce ochranné známky.

Číselný přehled (111)											
364750	364751	364752	364753	364754	364755	364757	364758	364760	364762	364763	364764
364765	364766	364767	364768	364769	364770	364771	364772	364773	364774	364775	364776
364777	364778	364779	364780	364781	364782	364783	364784	364785	364786	364787	364788
364789	364790	364791	364792	364793	364794	364795	364796	364797	364798	364799	364800
364801	364802	364803	364804	364805	364806	364807	364808	364809	364810	364811	364812
364813	364814	364815	364816	364817	364818	364819	364820	364821	364822	364823	364824
364825	364826	364827	364828	364829	364830	364831	364832	364833	364834	364835	364836
364837	364838	364839	364840	364841	364842	364843	364844	364845	364846	364847	364848
364849	364850	364851	364852	364853	364854	364855	364856	364857	364858	364859	364860
364861	364862	364863	364864	364865							

## Zápisys ochranných známek bez změny ve vztahu ke zveřejněným přihláškám

- (111) **364750**  
(220) 05.11.2014  
(320) 05.11.2014  
(442) 25.10.2017  
(151) 31.01.2018  
(730) **GrowJOB s.r.o.**, třída Kpt. Jaroše 1844/28, Brno střed, Černá Pole, 60200, CZ  
(740) JUDr. František Geršl, Gorkého 55/5, Brno, 60200  
(210) O-517680  
(510) (16) učební a vyučovací pomůcky a výukové materiály v rámci této třídy, skripta, případové studie (tiskoviny), tištěné manuály, tištěné podklady prezentací, knihy, knížky, časopisy, noviny, tiskoviny, periodika, publikace, plakáty, fotografie, nástěnné kalendáře, obrazové reprodukcce, drobné papírové výrobky spadající do třídy 16, obtisky, omalovánky, vystřihovánky, knihy s volnými listy, zápisníky, blokové zápisníky, notesy, náčrtníky, diáře, obalové materiály spadající do této třídy, papír, lepenka, psací a kancelářské potřeby vyjma nábytku, brožury, formuláře, grafiky, kalendáře, letáky, obaly na spisy, oběžníky, pořadače, poutače z papíru nebo z lepenky; (35) posuzování efektivnosti provozu a racionalizace práce, poskytování obchodních nebo podnikatelských informací, pomoc při řízení obchodních a průmyslových podniků, pomoc při řízení obchodní činnosti, profesionální obchodní nebo podnikatelské poradenství, personální poradenství, obchodní informační a poradenské služby týkající se získávání krátkodobých a trvalých pracovníků, služby personálního řízení a poradenství při výběru pracovníků, poradenství při vedení podniků, obchodní management a podnikové poradenství, poradenství v obchodní činnosti, tvorba reklamních textů, reklama, reklama on-line v počítačové síti, služby v oblasti grafické úpravy pro reklamní účely, zpracování textů, styky s veřejností, inzertní, reklamní a propagační činnost prostřednictvím jakéhokoliv média, obchodní reklama pro třetí osoby, on-line reklama, reklama plakátová, venkovní reklama, vylepování plakátů, rozšiřování reklamních nebo inzertních materiálů, pronájem reklamních ploch, inzerce poštou, on-line inzerce, příprava inzertních sloupků, prezentace výrobků v komunikačních médiích pro účely maloobchodu, rozšiřování reklamních materiálů zákazníkům, aktualizování reklamních materiálů, rozšiřování vzorků (zboží), reprografické práce, marketing, marketingové studie, obchodní nebo podnikatelský průzkum, průzkum a analýza trhu, průzkum veřejného mínění, systemizace informací do počítačových databází, vedení kartoték v počítači, vyhledávání dat v počítačových souborech (pro třetí osoby), podpora rozvoje komerčního využití Internetu a jiných počítačových, datových a komunikačních sítí, organizování komerčních nebo reklamních výstav, pořádání veletrhů pro reklamní a obchodní účely, organizování prezentací, optimalizace provozu webových stránek, poskytování obchodních informací prostřednictvím webových stránek; (41) poskytování informací o výchově a vzdělávání, organizování a vedení seminářů, školení, pořádání a řízení školení, zajišťování kvalifikačních kursů, vzdělávací a výukové služby, zkoušky všech druhů v rámci výuky a vzdělávání, zprostředkovávání výchovné a zábavní činnosti, zprostředkovávání kulturních a uměleckých akcí, soutěží, přednášek, organizování kulturních nebo vzdělávacích výstav, organizování a/nebo vedení kolokvií, konferencí, kongresů, seminářů, sympozií, kulturních nebo vzdělávacích výstav, večírků, tvorba pořadů pro rozhlasové a televizní vysílání, ediční činnost, publikační činnost, nahrávání nosičů zvukových nebo obrazově zvukových, půjčování nahraných zvukových a/nebo obrazově zvukových záznamů, doučování, koučink, vydávání knih, pořádání a řízení pracovních setkání, organizování a plánování večírků, vydávání elektronických knih a časopisů on-line, zkoušení, přezkoušení, organizování živých vystoupení; (42) grafický design, konzultace v oblasti počítačového softwaru, konzultace v oblasti webového designu, tvorba počítačových systémů, počítačové systémové analýzy, počítačové programování, tvorba, navrhování a vývoj softwaru, aktualizace počítačových programů, instalace počítačových programů, konzultace v oblasti počítačového softwaru, údržba počítačových programů, hosting webových stránek, pronájem webových serverů, tvorba a správa webových stránek pro třetí osoby, umístování webových stránek, pronájem webových serverů, analytické činnosti v rámci této třídy, umělecký design, počítačové animace a vizualizace, tvorba multimediálních dokumentů, webových prezentací, aplikací a katalogů, expertizy.

- (511) 16, 35, 41, 42  
(540)

**Konec prokrastinace**

- (111) **364751**  
(220) 02.12.2014  
(320) 02.12.2014  
(442) 25.10.2017  
(151) 31.01.2018  
(730) **Atrium Palác Pardubice s.r.o.**, Vinohradská 2828/151, Praha 3, Žižkov, 13000, CZ  
(210) O-518326  
(510) (35) analýzy nákladů, příprava a vyhotovení daňového příznání, dodavatelské služby pro třetí osoby (nákup výrobků a služeb pro jiné podniky), fakturace, hospodářské (ekonomické) prognózy, pomoc při řízení obchodních a průmyslových podniků, oceňování obchodních podniků, pronájem reklamních ploch, pronájem reklamních materiálů, venkovní reklama, aranžování výkladů, obchodní management a podnikové poradenství, účetnictví, předvádění zboží, průzkum trhu, marketingové studie, posuzování efektivnosti provozu a racionalizace práce; (36) pronájem nemovitostí, pronajímání kanceláří (nemovitosti), pronájem bytů, správa majetku, správa nemovitostí, služby obchodního zprostředkování nemovitostí, kanceláře realitní; (37) konzultace ve stavebnictví, výstavba obchodních stánků a obchodů, dozor nad stavbami, stavební informace, konzultace ve stavebnictví, stavební dozor; (39) pronájem garáží, pronájem parkovacích ploch, pronájem skladů, pronájem skladovacích kontejnerů; (41) organizování a vedení konferencí, plánování a organizování večírků, organizace a pořádání koncertů, služby osobního trenéra (fitness trénink), pořádání soutěží krásy, organizování a plánování večírků, organizování živých vystoupení; (42) projekce (stavební), projektová činnost, studie technických projektů, projektové studie technické, projektování, inženýrské práce (expertizy), geologické expertizy, geologický výzkum.

- (511) 35, 36, 37, 39, 41, 42

(540)

**PALÁC PARDUBICE**

- (111) **364752**  
(220) 12.05.2015  
(320) 12.05.2015  
(442) 25.10.2017  
(151) 31.01.2018  
(730) **Českojiřetínský spolek - spolek pro oživení Krušnohoří**, Český Jiřetín 19, Český Jiřetín, 43601, CZ  
(210) O-522227  
(510) (16) noviny; (41) nakladatelská a vydavatelská činnost.  
(511) 16, 41  
(540)

**Krušnohorské noviny**

- (111) **364753**  
(220) 23.07.2015  
(320) 23.07.2015  
(442) 25.10.2017  
(151) 31.01.2018  
(730) **EP Line SE**, Kodaňská 1441/46, Praha 10 Vršovice, 10100, CZ  
(210) O-524062  
(510) (28) koloběžky (odrážedla) pro děti, odrážedla, odstrkovadla, jejich části a příslušenství, spadající do této třídy, hry, hračky, sportovní potřeby a vybavení, nezahrnuté do jiných tříd; (35) obchodní, informační, poradenská a zprostředkovatelská činnost, týkající se nákupu a prodeje výše uvedených výrobků ve tř. 28 a zde uvedených výrobků ve tř. 12: jízdní kola bez pedálů (odrážedla), dětské koloběžky, dětské tříkolky, odrážedla pro děti, odstrkovadla, jízdní kola pro děti, jejich části a příslušenství spadající do tř. 12, provozování sítě obchodů s výše uvedenými výrobky ve tř. 12 a 28, export a import, inzertní a reklamní činnost.

- (511) 28, 35

(540)

**ENDURO**

- (111) **364754**  
(220) 31.08.2015

- (320) 31.08.2015  
(442) 29.10.2015  
(151) 31.01.2018  
(730) **JAD Productions s.r.o.**, Bubenská 1477/1, Praha 7, 17000, CZ  
(740) Mgr. Barbora Šimarová, Maiselova 25/4, Praha 1, 11000  
(210) O-524946  
(510) (9) přístroje pro záznam, převod, reprodukci zvuku nebo obrazu, nosiče dat magnetické, záznamové disky, kompaktní disky, DVD a ostatní digitální záznamové nosiče, zařízení na zpracování dat, počítače, počítačový software; (25) oděvy, obuv, kloboučnické zboží; (35) propagační činnost, reklama, pomoc při řízení obchodní činnosti, obchodní administrativa, kancelářské práce; (41) výchova, vzdělávání, zábava, sportovní a kulturní aktivity.  
(511) 9, 25, 35, 41  
(540)



- (111) **364755**  
(220) 29.10.2015  
(320) 29.10.2015  
(442) 25.10.2017  
(151) 31.01.2018  
(730) **Dobrá psí škola, s.r.o.**, Heroltice 65, Heroltice, 66601, CZ  
(210) O-526308  
(510) (35) pomoc při řízení obchodní činnosti, obchodní administrativa, kancelářské práce.  
(511) 35  
(540)

### Dobrá psí škola

- (111) **364757**  
(220) 04.03.2016  
(320) 04.03.2016  
(442) 11.05.2016  
(151) 31.01.2018  
(730) **Kolár Martin Bc.**, Pražská 96, Týnec nad Sázavou, 25741, CZ  
(210) O-529400  
(510) (3) parfumerie, vonné oleje, kosmetika; (5) farmaceutické a veterinářské výrobky, hygienické výrobky pro léčebné účely, dietní potraviny a dietetické přípravky pro léčebné nebo veterinární účely, potravní doplňky pro lidskou potřebu a pro zvířata; (44) lékařské služby, veterinární služby, péče o hygienu a krásu osob a zvířat, zemědělské, zahradnické a lesnické služby.  
(511) 3, 5, 44  
(540)

### BRNCHOLEN

- (111) **364758**  
(220) 17.03.2016  
(320) 17.03.2016  
(442) 25.10.2017  
(151) 31.01.2018  
(730) **Prion, s.r.o.**, Liznerova 738/6, Hradec Králové, Malšovice, 50909, CZ  
(740) JUDr. Miroslav Kupka, Levého 1532, Rakovník, 26901  
(210) O-529749  
(591) Barevná  
(510) (5) veterinární přípravky a prostředky; (41) pořádání výstav, veletrhů, konferencí a odborných seminářů, výchova a vzdělávání, nakladatelská a vydavatelská činnost; (44) veterinární služby, péče o hygienu a krásu

- zvířat, veterinární pomoc, poradenská, konzultační, informační a zprostředkovatelská činnost v oblasti veterinárních služeb.  
(511) 5, 41, 44  
(540)

**VETclasses**

- (111) **364760**  
(220) 11.05.2016  
(320) 11.05.2016  
(442) 22.06.2016  
(151) 31.01.2018  
(730) **Bioseum s.r.o.**, Popovova 948/1, Praha 4, 14300, CZ  
(740) Mgr. Jiří Trmka, Jugoslávská 620/29, Praha 2, 12000  
(210) O-531080  
(510) (3) mýdla, parfumerie, vonné oleje, kosmetika, vlasové vody (lotions), balzámy jiné než pro léčebné účely, kosmetické přípravky, kosmetické přípravky do koupele, krémy na kůži, masážní gely jiné než pro léčebné účely, oleje pro kosmetické účely, kosmetické přípravky pro péči o pokožku; (5) farmaceutické, lékařské a veterinární výrobky, hygienické výrobky pro léčebné účely, dietní potraviny a dietetické přípravky pro léčebné nebo veterinární účely, potraviny pro batolata, potravní doplňky pro lidskou potřebu a pro zvířata, dezinfekční přípravky, bylinné čaje pro lékařské účely, dietetické nápoje upravené pro lékařské účely, dietní potraviny upravené pro lékařské účely, doplňky potravy, minerální, farmaceutické přípravky, doplňky výživové, vitamínové přípravky, koupelové soli léčivé, léčivé čaje, masti pro farmaceutické účely, pastilky pro farmaceutické účely, potrava pro kojence, přípravky obsahující stopové prvky pro lidi a zvířata, žvýkačkové gummy, žvýkačky pro lékařské účely; (44) lékařské služby, ošetrovatelské služby, porodní asistentky, zdravotní péče, zdravotní poradenství.  
(511) 3, 5, 44  
(540)

### RP-Lysin

- (111) **364762**  
(220) 29.08.2016  
(320) 29.08.2016  
(442) 25.10.2017  
(151) 31.01.2018  
(730) **Praga Centrum a.s.**, Václavské náměstí 823/33, Praha 1 - Nové Město, 11000, CZ  
(740) Advokátní kancelář Svoboda Chlumská Chrůma a partneři, JUDr. Michal Chrůma Ph.D., advokát, Hyberská 1009/24, Praha 1, 11000  
(210) O-533562  
(591) Barevná  
(510) (35) administrativní zpracování nákupních objednávek, agentury umělecké (obchodní vedení), aktualizace a údržba dat v počítačových databázích, aktualizování reklamních materiálů, analýzy nákladů, aranžování výkladů, daňové příznání (příprava a vyhotovení), daňové služby, design reklamních materiálů, dodavatelské služby pro třetí osoby (nákup výrobků a služeb pro jiné podniky), dražby, efektivnost provozu a racionalizace práce (posuzování), externí administrativní management pro firmy, fakturace, fotokopírování, hospodářské (ekonomické) prognózy, hotely (správa), indexování webových stránek pro komerční nebo reklamní účely, informace (obchodní nebo podnikatelské), informace o obchodních kontaktech, inzerce poštou, kanceláře dovozní a vývozní, kancelářské stroje a zařízení (pronájem), komerční informace a rady pro spotřebitele (spotřebitelská poradna), komerční informační kanceláře, komerční správa licencí na výrobky a služby ostatních, prezentace výrobků v komunikačních médiích pro účely maloobchodu, kopírování dokumentů, kopírování nebo rozmnožování (reprodukce) dokumentů, dokladů, maloobchodní nebo velkoobchodní služby pro farmaceutické, veterinární a

sanitární přípravy a zdravotní materiál, marketing, marketingové studie, módní přehlídky pro reklamní účely (organizace), mzdy a výplatní listiny (příprava), nábor zaměstnanců, nákupní ceny (analýzy), velkoobchodní ceny (analýzy), nákupní objednávky (administrativní zpracování), obchodní a průmyslové podniky (pomoc při řízení), obchodní činnost (pomoc při řízení), poradenství v obchodní činnosti, obchodní management a podnikové poradenství, obchodní management pro nezávislé poskytovatele služeb, obchodní management pro sportovce, obchodní management úhradových programů pro jiné, obchodní nebo podnikatelské informace (poskytování), obchodní nebo podnikatelské poradenství (profesionální), obchodní nebo podnikatelský průzkum, obchodní reklama (pro třetí osoby), oceňování obchodních podniků, optimalizace pro vyhledávače, optimalizace provozu webových stránek, organizování výstav (komerčních nebo reklamních), personální poradenství, překlad informací do počítačových databází, systemizace informací do počítačových databází, oceňování a odhady v oblasti podnikání, podnikové poradenství a obchodní management, služby poskytované v souvislosti se stěhováním podniků, odborné obchodní poradenství, poradenství při vedení podniků, pořádání veletrhů pro obchodní a reklamní účely, poskytování obchodních informací prostřednictvím webových stránek, poskytování on-line tržního prostoru pro nakupující a prodávající výrobků a služeb, pracovní úřady (zprostředkovatelé práce), prodejní automaty (pronájem), produkce (výroba) reklamních filmů, prognózy (hospodářské nebo ekonomické), pronájem billboardů (reklamní tabule), pronájem fotokopírovacích strojů, pronájem kancelářských strojů a zařízení, pronájem prodejních stánků, pronájem reklamní doby v komunikačních médiích, pronájem reklamních materiálů, pronájem reklamních ploch, provozní audit, průzkum (obchodní), průzkum trhu, průzkum veřejného mínění, zajišťování předplatného telekomunikačních služeb (pro ostatní), předplatné novin a časopisů (zajišťování), předplatné pro třetí osoby (obstarávání), předvádění (služby modelek) pro reklamní účely a podporu prodeje, předvádění zboží, služby týkající se přemísťování (stěhování) provozů, podniků, převod úřední komunikace, psaní na stroji, psaní reklamních textů, psaní scénářů pro reklamní účely, psaní životopisů pro jiné, psychologické testování pro výběr zaměstnanců, reklama, reklama (propagace), reklama on line v počítačové síti, reklama placená kliknutím, reklamní agentury, reklamní materiály (pronájem), reklamní materiály (zasílání zákazníkům), reklamní materiály (aktualizování), reklamní materiály (rozšiřování), zákazníkům (letáky, vzorky, tisky, vzorky), reklamní nebo inzertní materiály (rozšiřování), reklamní texty (psaní), reklamní texty (vydávání, zveřejňování, oznámení, vyhlášení, publikování), rozhlasová reklama, rozšiřování reklamních materiálů zákazníkům (letáky, prospekty, tisky, vzorky), rozšiřování reklamních nebo inzertních materiálů, rozšiřování vzorků (zboží), řízení (poradenské služby obchodní nebo podnikatelské), řízení průmyslových nebo obchodních podniků, sekretářské služby, sestavování statistiky, sjednávání a uzavírání obchodních transakcí pro třetí strany, služby (telefonní vzkazy, dotazy), služby managementu obchodních projektů pro stavební projekty, služby obchodního zprostředkování, služby plánování schůzek (kancelářské práce), služby v oblasti grafické úpravy pro reklamní účely, služby v oblasti srovnávání cen, služby v oblasti upomínek ohledně schůzek (kancelářské práce), správa programů pro pravidelné cestující v letecké přepravě, správa zákaznických věrnostních programů, srovnávací služby (v oblasti cen), styky s veřejností, subdodavatelské služby (obchodní pomoc), telefonní služby (vzkazy) pro nepřítomné, telemarketing - telemarketingové služby, televizní reklama, těsnopis, stenografie, texty (zpracování), účetnictví, sestavování výpisů z účtů, umělci (agentury), vedení dražeb, vedení kartoték v počítači (řízení souboru), vedení knih (účetních), vedení podniků (poradenství), venkovní reklama, veřejné mínění (průzkum), vydávání reklamních nebo náborových, propagačních a inzertních textů, vyhledávání dat v počítačových souborech (pro třetí osoby), vyhledávání sponzorů, vylepování plakátů, výpisy z účtů (provádění), výstřižková služba na zprávy, vzorky zboží (distribuce), zajišťování novinového předplatného (pro předplatitele), zajišťování předplatného telekomunikačních služeb (pro ostatní), zasílání reklamních materiálů zákazníkům, zpracování (administrativní) nákupních objednávek, zpracování textům, poradenství v oblasti komunikační strategie při styku s veřejností, poradenství v oblasti komunikační strategie v reklamě; (41) cirkusy, cvičení (praktické), dabing, dálkové studium, dekorace (pronájem), dětské jesle a školky, diskotéky (služby), divadelní představení, doučování, drezúra zvířat, elektronické publikování (DTP), služby v oblasti estrád, filmová produkce, jiná než reklamní, filmová studia, filmové projekce, filmové promítačky a jejich příslušenství (pronájem), filmy (půjčování), fotografování, fotografování na mikrofilm, golfová hřiště (provozování), gymnastický výcvik, herny

(provozování), hudební produkce, informace o možnostech rekreace, informace o možnostech rozptýlení, informace o možnostech zábavy, informace o výchově a vzdělávání, internátní školy, kaligrafické služby, poskytování služeb karaoke (hudební doprovod písní dle výběru zpěváka), kasina (provozování), kempinky (služby), klubové služby (výchovně-zábavné), kluby zdravotní (služby) /zdravotní a kondiční cvičení/, knihovny (půjčovny knih), knihovny (služby pojízdných), knihy (vydávání), knižní servis (pojízdný), kolokvium (organizování a vedení), koncertní síně, sály, konference (organizování a vedení), kongresy (organizování a vedení), korespondenční kurzy, koučink (školení), kurzy fitness, loterie (pořádání), měření času při sportovních disciplínách, modelingové služby pro umělce, módní přehlídky pro zábavu (organizace), muzea (provozování), náboženská výchova, nahrávací studia (služby), nahrávání videopásek, noční kluby, obrazové zpravodajství, organizace a pořádání koncertů, organizování a vedení osobních vzdělávacích fór, organizování a vedení seminářů, organizování a vedení sympozií, organizování kulturních nebo vzdělávacích výstav, organizování plesů, organizování prohlídek s průvodcem, organizování představení (manažerské služby), organizování soutěží (vzdělávacích nebo zábavných), organizování sportovních soutěží, služby poskytované orchestry, plánování a organizování večírků, pomoc při výběru povolání, poradenství pro volbu povolání, pořádání a řízení pracovních setkání (školení), pořádání loterií, pořádání soutěží krásy, poskytování on-line elektronických publikací (bez možnosti stažení), poskytování on-line hudby, bez možnosti stažení, poskytování on-line videí, bez možnosti stažení, posunková řeč (tlumočení), potápěčská výstroj (půjčování), praktický výcvik, prázdninové tábory (služby zábavy), profesní rekvilifikace, pronájem audio nahrávek, pronájem divadelních dekorací, pronájem herních zařízení, pronájem hraček, pronájem kinematografických filmů, pronájem rozhlasových a televizních přijímačů, pronájem sportovních hřišť, pronájem stadiónů, pronájem video-rekordérů, pronajímání osvětlovacích zařízení pro divadla nebo televizní studia, pronajímání tenisových dvorců, provozování her on-line (z počítačové sítě), provozování sportovních zařízení, provozování zoologických zahrad, předprodej vstupenek, organizování představení (manažerské služby), výroba divadelních nebo jiných představení, překladatelské služby, psaní filmových a televizních scénářů, psaní písní, psaní scénářů, psaní textů (jiných než reklamních), půjčování audio zařízení, půjčování filmových promítaček a příslušenství, půjčování filmů, půjčování kinofilmů, půjčování potápěčské výstroje, půjčování přenosných videokamer, půjčování sportovního nářadí, s výjimkou dopravních prostředků, půjčování videokamer, půjčování videopásek, půjčovny knih (knihovny), služby pro oddech a rekreaci, reportéřské služby, rozhlasová zábava, skládání hudby (služby), služby diskžokejů, služby osobního trenéra (fitness trénink), služby poskytované školami (vzdělávání), služby v oblasti grafické úpravy, jiné než pro reklamní účely, služby v oblasti prodeje vstupenek (zábava), sportovní zařízení (pronájem) s výjimkou dopravních prostředků, sportovní zařízení (provozování), stíh videopásků, studium dálkové, školení (instruktáž), školení (pořádání a řízení), školky a dětské jesle, školství, školy (internátní), tělesná výchova, televizní zábava, texty (psaní textů) jiné než reklamní, texty (zveřejňování) kromě reklamních, opatřování titulky, tlumočení posunkové řeči, tlumočnické služby, večírky (organizování a plánování), video pásky (pronájem), vstupenky (předprodej), vydávání elektronických knih a časopisů, vydávání textů, s výjimkou reklamních nebo náborových, výchova (náboženská), výroba rozhlasových a televizních programů, vyučování (výuka), vzdělávací informace, vzdělávání, zábava (služby), zábava (televizní), zábava, pobavení, zábavní parky, zkoušení, přezkoušení, zoologické zahrady (provozování), zpravodajské služby, zpravodajství (obrazové), zvířata (cvičení), zvukové nahrávací zařízení (pronájem), živé představení, živé vystoupení (organizování), pořádání estrád, provozování rekreačních zařízení.

(511) 35, 41

(540)



(111) **364763**

(220) 05.10.2016

(320) 05.10.2016

(442) 25.10.2017

(151) 31.01.2018

(730) **VICTORIAVILLE LTD., Bexley Square 6, Salford, Manchester M3 6BZ, GB podnikající v České republice prostřednictvím své organizační složky VICTORIAVILLE LTD. - organizační složka,**

Husinecká 903/10, Praha 3 - Žižkov, 13000, CZ

(740) Mgr. Eva Decroix, advokát, Jiráskova 2159/25, Jihlava, 58601

(210) O-534363

(510) (35) reklamní, inzertní a propagační činnost, služby organizačních a ekonomických poradců; (36) finanční služby, úvěrové služby, individuální poskytování úvěrů, půjček, operativních úvěrů, služby spojené s užíváním kreditních a debetních karet, peněžní služby, bankovní služby, služby nemovitostní, platební služby, správa portfolia a investice u všech spořicíh produktů, informace o finančních a bankovních záležitostech, nemovitostech a úvěrových službách poskytovaných on-line nebo zpožděným přenosem prostřednictvím počítačem zpracovávaných dat, počítačových databází nebo přenosných datových sítí, včetně celosvětové internetové sítě, spořitelny, vydávání cestovních šeků a akreditivů, oceňování nemovitostí, správa nemovitostí, bankovníctví, finanční záležitosti, úvěrové kanceláře, pojištění poradenství, poskytování informací o pojištění, finanční leasing, makléřství s cennými papíry, důchodové fondy, které investují do podílových fondů, bankovních záruk, devizových transakcí, ověřování šeků, depozitních služeb, clearingových účtů (směňování měn), finanční poradenství, pojišťovací služby a makléřství, realitní makléřství, agentury vymáhání pohledávek, vydávání kreditních karet, spojení, finanční odhady (pojištění, banky, nemovitosti), odhady majetku, odhady nemovitostí, služby financování, finanční informace, podílové fondy, investování fondů, investování fondů elektronickým převodem prostředků, finanční řízení, půjčování za cenné papíry, likvidace podniků (finanční služby), finanční transakce, peněžní transakce, splátky půjček, finanční sponzorování, půjčky (financování), zprostředkování finančních služeb, zprostředkování pojišťovacích služeb; (42) poradenské služby v oblasti hardware, údržba počítačových programů, aktualizace, instalace počítačových programů, pronájem počítačového software, tvorba software (počítačových programů), webové stránky (tvorba a správa), obnova počítačových dat (regenerace), počítačové programování, projektová činnost.

(511) 35, 36, 42

(540)

**MULTISERVIS**

(111) **364764**

(220) 13.10.2016

(320) 13.10.2016

(442) 25.10.2017

(151) 31.01.2018

(730) **INTERNATIONAL ASSOCIATION OF ATHLETICS FEDERATIONS, 6-8, Quai Antoine 1er, Principauté de Monaco MC-98000 MONACO, MC**

(740) Rott, Růžička & Guttman Patentové, známkové a advokátní kanceláře, JUDr. Vladimír Rott, Vinohradská 37/938, Praha 2, 12000

(210) O-534543

(591) Barevná

(510) (4) průmyslové oleje a tuky, mazadla, směsi pro pohlcování, zvlhčování a vázání prachu, paliva (včetně benzínu) a osvětlovací látky, svíčky a knoty pro svíčky, části a příslušenství veškerého výše uvedeného zboží; (6) hliníkové fólie (alobal), kovové kroužky a řetízky na klíče, kovové sošky, ozdoby, sochy, plastiky a trofeje, pevné kovové zásobníky na ručníky, kovové značky pro vozidla, kovové tabulky s poznávací značkou pro vozidla, všechny výše uvedené výrobky ze základních kovů nebo jejich slitin, obecné kovy a jejich slitiny, kovové stavební materiály, přenosné kovové konstrukce, kovové materiály pro železnice, kabely a dráty vyrobené z běžných kovů (kromě elektrických), kovové zámečnické zboží, kovové potřeby zámečnické a klempířské, trubky (kovové), sejfy, rudy, části a součástí všech výše uvedených výrobků; (9) přístroje a nástroje vědecké, námořní, geodetické, fotografické, filmové, optické, přístroje pro vážení, měření, signalizaci, kontrolu (inspekci), pohotovostní (pro záchranu) a přístroje pro vyučování, přístroje a nástroje pro vedení, rozvod, přeměnu, akumulaci, regulaci a kontrolu elektřiny, přístroje pro záznam, převod nebo reprodukci zvuku či obrazu, elektronické a magnetické záznamové přístroje, záznamové disky, paměťové karty, mechanismy pro předplacené přístroje, zapisovací pokladny, počítací stroje, přístroje pro zpracování informací a počítače, hasící přístroje, počítačový software, počítačový herní software, spoičce obrazovky a tapety na obrazovku elektronických zařízení (software), elektronické publikace (k elektronickému stažení), fotoaparáty na jedno použití, filmové kamery, videokamery, elektronické nebo magnetické pomůcky pro záznam, načítání nebo opětovné načítání všeho druhu, zejména DVD, kompaktní disky, CD-ROMy a MP3 zařízení, brýle, sluneční brýle, náhlavní brýle, dalekohledy, magnetické karty a paměťové karty, zejména zákaznické karty a věrnostní karty (zařazené do této třídy), platební karty (zařazené do této třídy), helmy, oděvy, obuv a jiné kloboučnické zboží na ochranu před úrazy, dekorační magnety, galvanické články, telefony, mobilní telefony a jiná mobilní komunikační zařízení, televizní přístroje, rádia, monitory, ploché obrazovky, obrazovky z tekutých krystalů, obrazovky s vysokým rozlišením a plazmové obrazovky, elektronické oznamovací tabule, čidla vzdálenosti, zařízení pro měření a stanovení rychlosti, měřicí tlakové přístroje, požární detektory, fotoelektrické buňky a elektrické solární panely, magnetické identifikační náramky, elektronické vstupenky ve formě digitálních vstupenek ke stažení, vstupenky ve formě magnetických karet, elektronické informační panely, software pro počítačové videohry, části, součásti, kryty a pouzdra pro všechno výše uvedené zboží; (12) vozidla, zařízení pro pohyb pozemní cestou, vzduchem nebo po vodě, jízdní kola, části, vybavení a příslušenství veškerého výše uvedeného zboží; (14) drahokamy a klenoty, náhrdelníky, hodinky, náramkové hodinky, chronografy, hodiny, medailony, přívěsky, brože, ozdobné kroužky na klíče, náramky, jehlice (klenoty), špendlíky pro týmy a hráče (klenoty), manžetové knoflíky a jehlice do kravat, upomínkové jehlice ze vzácných kovů, trofeje, sochy, sochy, vše ze vzácných kovů, ozdobné špendlíky do klobouků, kroužky na klíče (přívěsky nebo řetízky), ozdobné řetízky na klíče, mince, medaile na oděvy, medailony na oděvy, pouzdra na budíky s emblémy ze vzácných kovů, vzácné kovy a jejich slitiny, drahé kameny, hodinářské a chronometrické nástroje, bižuterie; (16) omalovánky a náčrtníky, diáře, magaziny, noviny, knihy a časopisy, včetně knih a časopisů vztahujících se ke sportovcům a sportovním nebo ke sportovním akcím, záložky do knih, tištěné vyučovací pomůcky, výsledkové listiny, seznamy sportovních doplňků, tabulky sportovních výsledků, programy pro události, upomínková alba, alba na fotografie, rukopisné knihy, tištěné jízdní řady, brožury, fotografie hráčů pro sběratele, nálepky na nárazníky vozidel, nálepky (jako kancelářské potřeby), knihy k nalepování výstřížků (alba), alba na samolepky, plakáty, fotografie, papírové ubrusy, stolní papírové ubrusy, pozvánky, blahopřání, dárkový balicí papír, papírová prostírání a anglická prostírání, sáčky na odpadky z papíru nebo plastických hmot, papírové tašky, papírové přepravky na potraviny, sáčky pro uchování potravin, papírové filtry na kávu, etikety (nevyrobené z textilních materiálů), papírové ručníky, toaletní papír, papírové ubrusy na odličování, papírové krabice na papírové kapesníky, krabice z lepenky, kartonu nebo z papíru, kapesníky (papírové), papírenské zboží, učební a vyučovací pomůcky (s výjimkou přístrojů), tiskový papír, kopírovací papír, obálky (papírnické výrobky), trhací bloky, hedvábný papír, cvičební sešity, listy papíru na zapisování poznámek, papír na psaní, papír do pořadačů, pořadače dokumentů, papírové obaly na knihy, svítilny papír, samolepicí papírky na pořizování poznámek, těžítka na papír, krepový papír, textilní papír, papírové odznaky nebo emblémy, papírové paprky, psací potřeby, pera (psací potřeby), tužky, propisky, kuličková pera, soupřavy kuličkových per a tužek, fixy a značkovače, inkoust, inkoustové podušky, inkoustová razítka, psací stroje (elektrické a neelektrické), litografie, umělecké litografie, malby zarámované nebo nikoliv, krabice z

barvami, pastelky na vybarvování, křída, ozdoby na tužky, adresáře, papírové kapesní organizéry, silniční mapy, lístky, vstupenky, bankovní šeky, komiksové knihy, kalendáře, pohlednice, billboardy a transparenty z papíru nebo lepenky, flipcharty, tabule školní, bílé tabule, nástěnky, upevňovací desky, tabule reklamní z papíru nebo lepenky, vývěsní tabule z papíru nebo lepenky, přístroje na paspartování fotografií, suché obtisky, samolepky, kancelářské potřeby (vyjímaje nábytek), tekuté opravné kapaliny, gumy na gumování, ořezávátko na tužky, držáky a nádoby na kancelářské potřeby, sponky na papír, napínáčky, pravítka, lepicí páska pro papírenské zboží, dávkovače lepicí pásky, sešívací svorky (papírenské zboží), blány (rozmnožovací -), desky na dokumenty (papírenské zboží), kancelářské sponky, obaly na poznámkové bloky, zarážky na knihy, známky, poštovní známky, kreditní karty bez magnetického proužku, předplacené telefonní karty (magneticky nekódované), cestovní pasy, pasy na zábavní akce, šekové karty a debetní karty nemagnetické a vyrobené z papíru nebo lepenky, papírové visačky na zavazadla, obaly na cestovní pasy, cestovní šeky, šekové knížky (obaly na -), papír, karty, tiskoviny, knihařský materiál, lepidla ke kancelářským účelům nebo pro domácnost, materiály pro umělce, štětce, plastické obaly (nezařazené do jiných tříd), tiskařské typy, štočky, kovové svorky na lístky/peníze, součásti a zařízení pro všechny výše uvedené zboží; (18) taštičky na vizitky, tašky z kůže a imitace kůže, kufrů a cestovní tašky, deštníky a slunečníky, vycházkové hole, biče a sedlářské výrobky, zvířecí kůže, usně, sportovní tašky (s výjimkou tašek, které jsou navrženy přímo na výrobky, které budou obsahovat), brašny pro volný čas, batohy, tašky školní (aktovky), ledvinky, kabelky, aktovky (kožené zboží), plážové tašky, cestovní obaly a obaly na oděvy, aktovky, příruční tašky, zboží vyrobené z kůže a jejích imitací, včetně řemínků, kufříků, peněženek, náprsních tašek, sáčků, krabic, pouzder na klíče, visaček na zavazadla, pouzder na karty, části a vybavení veškerého výše uvedeného zboží; (19) syntetické podlahové materiály nebo obklady stěn, podlahové krytiny z pryže nebo syntetické pryže pro použití v interiéru a v exteriéru, zejména pro sportoviště a instalace; (21) náčiní a nádoby pro domácnost nebo kuchyň, hřebeny a mycí houby, kartáče (s výjimkou štětců), materiály pro výrobu kartáčů, čistící a úklidové potřeby, skelná vata (jiná než na izolaci), sklo surové nebo opracované (s výjimkou stavebního skla), skleněné zboží spadající do této třídy, porcelán a hrncářské zboží, části a vybavení výše uvedeného zboží; (25) oděvy, obuv, kloboučnické zboží, uniformy, části a vybavení veškerého výše uvedeného zboží; (26) kovové odznaky, špendlíky; (27) koberec, rohožky, koberečky, linoleum a jiné podlahové krytiny, závěsné dekorace na stěnu, ne z textilních materiálů, umělé venkovní povrchy, syntetické trávníky pro sportoviště, podložky pro použití při sportovních aktivitách, gymnastické podložky, tapety, s výjimkou textilních, části a vybavení veškerého výše uvedeného zboží; (28) hry, hračky, vybavení, potřeby a příslušenství pro použití v gymnastice a sportu, včetně atletiky, vánoční ozdoby, loterijní lístky, stírací karty, automatické nebo předplacené zábavní stroje navržené pro použití s obrazovkou, externí obrazovkou nebo monitorem, části a díly všeho výše uvedeného zboží; (32) pivo, minerální vody a perlivé vody a jiné nápoje nealkoholické, nápoje na bázi ovoce a džusy, sirupy a jiné přípravky k zhotovování nápojů; (35) pracovní agentury, hledání a výběr zaměstnanců, leasing billboardů, pronájem reklamních ploch, zprostředkovatelské služby v oblasti propagace styků se sportovní a běžnou veřejností, průzkum trhu, průzkum veřejného mínění, sestavování počítačových databází, počítačová správa souborů, služby maloobchodního prodeje spojené s různým zbožím, jmenovitě rozpouštědly, parafinem, voskem, asfaltem, ropou, oděvy, obuvi, kloboučnického zboží, sportovní výstroje, papírenským zbožím, přístroji pro záznam, převod, reprodukci zvuku a obrazu, knihami, videohrami, hračkami, panenkami, novinami, časopisy, publikacemi, špendlíky, emblémy, kroužky na klíče, lístky, klenoty, hodinkami, taškami, kufříky, vlajkami, alkoholickými i nealkoholickými nápoji, potřebami pro kuřáky, cukrovinkami, sjednocení různého zboží ve prospěch třetích stran, jmenovitě rozpouštědel, parafinu, vosku, asfaltu a ropy, oděvů, obuvi, kloboučnického zboží, sportovní výstroje, papírenského zboží, přístrojů pro záznam, převod, reprodukci zvuku a obrazu, knih, videoher, hraček, panenek, novin, časopisů, publikací, špendlíků, emblémů, kroužků na klíče, lístků, klenotů, hodinek, tašek, kufříků, vlajek, nápojů, potřeb pro kuřáky, cukrovinek, aby si zákazníci mohli tyto výrobky zakoupit přes internet, obchodní informační služby, všechny poskytované on-line z počítačové databáze nebo z internetu, sestavování reklamních zpráv k použití jako webové stránky na internetu, sestavování adresářů určených pro publikování na internetu nebo jiných bezdrátových komunikačních sítích, poskytování prostoru na webových stránkách na internetu pro reklamní výrobky a služby, aukční služby na internetu, obchodní správa pro zpracování prodejů provedených na internetu, poskytování programů výhod pro zákazníky a kontrola vstupu

na sportovní stadiony prostřednictvím vydávání karet věrným fanouškům s osobními údaji o nositelích karet, propagace akcí a soutěží spojených s atletikou, vyhledávání finančního sponzorství pro atletické soutěže, konzultace v oblasti personálního řízení pro sportovní týmy, propagace sportovních akcí v atletických disciplínách, propagace zboží a služeb třetích stran prostřednictvím smluvních dohod, vytváření a zvyšování povědomí o značce prostřednictvím sportovních a kulturních aktivit, propagační činnost, reklama, pomoc při řízení obchodní činnosti, obchodní administrativní, kancelářské práce, propagace akcí v atletických disciplínách, informační, poradenské a konzultační služby týkající se všech výše uvedených služeb; (36) služby elektronické peněženky (platební služby), vydávání a správa kreditních karet a cestovních šeků, úvěrové a kapitálové investice, pojišťovací služby, kreditový leasing, sponzorování sportovních akcí (finanční patronát), informační služby ve vztahu k financím a pojištění, poskytované z počítačové databáze nebo prostřednictvím internetu nebo v jakékoli jiné bezdrátové elektronické komunikační síti, služby domácího bankovníctví, služby internetového bankovníctví na internetu nebo v jakékoli jiné bezdrátové elektronické komunikační síti, platební služby prostřednictvím mobilního telefonu, služby úschovy, služby finanční, služby peněžní, služby nemovitostí, informační, poradenské a konzultační služby týkající se všech výše uvedených služeb; (38) spoje (komunikace), přenos dat přes bezdrátové nebo kabelové sítě, elektronický přenos hlasu, dat a obrazu, telekomunikační služby, posílání zpráv, služby poskytovatelů internetových služeb, tj. poskytování přístupu k internetu, poskytování přístupu k vyhledávačům a vyhledávacím portálům na internetu, poskytování diskusních fór a jiných fór na internetu, výměna elektronických dat pomocí konferenčních linek, konferenčních místností a jiných internetových fór, poskytování interaktivních fór, pronájem a poskytování přístupu do databank, zejména on-line databank vztahujících se ke sportu, přenos zpráv a obrazu pomocí počítače, krátkých zpráv (sms), mobilních telefonů 3. a 4. generace (umpts) a přes protokol wap, vysílání filmů, televizních, video a rozhlasových pořadů, rovněž přes internet, vysílání rozhlasových a televizních pořadů souvisejících se sportem a sportovními akcemi, poskytování přístupu k digitálním hudebním databankám a k internetovým stránkám, informační, poradenské a konzultační služby týkající se všech výše uvedených služeb; (41) výchova, vyučování, vzdělávání, koučování, zábava, organizování loterií a soutěží, sázkové a herní služby související se sportem, pohostinské služby (sport, zábava), pohostinské služby, jmenovitě služby přijímání zákazníků (zábavní služby), včetně poskytování vstupenek na sportovní nebo volnočasové akce, zábavní služby související se sportovními akcemi, organizování sportovních a kulturních akcí a aktivit, organizování sportovních soutěží, organizování akcí v atletických disciplínách, provozování sportovních zařízení, pronájem videosystémů a audiovizuálních systémů, výroba, uvádění, distribuce a/nebo pronájem filmových záznamů a audio a video záznamů, produkce, prezentace, šíření a/nebo půjčování interaktivní výchovné a zábavní produkce, interaktivních kompaktních disků, CD-ROMů a počítačových her, televizní a rozhlasové zpravodajství o sportovních akcích, stříh videopásek, rozhlasových a televizních programů, rezervace vstupenek a informační a nákupní služby ve vztahu ke sportovním akcím nebo zábavě v rámci této třídy, měření času při sportovních akcích, služby v oblasti interaktivní zábavy, sázkové služby a on-line hazard na internetu nebo v jakékoli jiné bezdrátové elektronické komunikační síti, poskytování služeb souvisejících s loteriemi, informace v oboru zábavy (včetně ve sportu) dodávané on-line z počítačové databáze nebo prostřednictvím internetu nebo na jakékoli jiné bezdrátové elektronické komunikační síti, elektronické hry přenášené prostřednictvím internetu nebo mobilními telefony (zábava), vydávání knih, on-line vydávání elektronických knih a novin, audio a video nahrávací služby, výroba animovaných filmů pro kina, výroba kreslených filmů pro televizi, pronájem zvukových a obrazových nahrávek pro zábavní účely, informace v oboru vzdělávání dodávané on-line z počítačové databáze nebo prostřednictvím internetu nebo jakékoli jiné bezdrátové elektronické komunikační sítě, překladatelské a tlumočnické služby, služby fotografa, poskytování (pronájem) rekreačních zařízení, informační, poradenské a konzultační služby týkající se všech výše uvedených služeb; (42) konzultace o informačních technologiích, zpracování dat (programování), poskytování nebo pronájem softwarových balíků pro počítače, počítače (pronájem -), návrh webových stránek v počítačových sítích (zejména na internetu) nebo přes bezdrátová elektronická komunikační zařízení, umístění webových stránek v počítačových sítích (zejména na internetu) nebo přes bezdrátová elektronická komunikační zařízení, hostingové stránky na internetu nebo bezdrátové elektronické komunikační stránky, tvorba a údržba internetových stránek a bezdrátových elektronických komunikačních sítí,

vytváření sítí a/nebo leasing a pronájem-koupě počítačových programů, instalace a údržba softwarových balíků, vývoj softwaru, cejchování, poskytování vyhledávačů pro internet, analýza, testování a kontrola oleje, chladicích kapalin, tuků a mazadel, analýza a diagnostika charakteru opotřebení, defektů a závad u motorů a strojních zařízení, podávání rad na základě výsledků výše uvedených analýz a diagnostiky, služby týkající se řízení jakosti při servisní činnosti, mazání, údržbě a opravách vozidel, motorů a strojů, elektronické kalibrační služby pro motory a převodovky, informační, poradenské a konzultační služby vztahující se k výše uvedeným službám, vědecké a technologické služby a související výzkum a projektování, analytické a výzkumné služby v průmyslu, navrhování a vývoj počítačového hardwaru.

- (511) 4, 6, 9, 12, 14, 16, 18, 19, 21, 25, 26, 27, 28, 32, 35, 36, 38, 41, 42  
(540)



- (111) **364765**  
(220) 01.11.2016  
(320) 01.11.2016  
(442) 25.10.2017  
(151) 31.01.2018  
(730) **ČSOB Pojišťovna, a. s., člen holdingu ČSOB, Masarykovo náměstí**  
1458, Pardubice, 53218, CZ  
(740) MIRA Patentová a známková kancelář, Blanka Fišerová, V Kapslovně 11,  
Praha 3, 13000  
(210) O-534975  
(510) (9) multifunkční magnetické a čipové karty včetně karet bezkontaktních

pro oblast pojišťovacích, leasingových, peněžních a finančních služeb i pro obchodní síť, elektronické peněženky, magnetické karty a karty s pamětí nebo s mikroprocesorem, platební karty, veškerá paměťová média spadající do této třídy, sloužící k šíření edice uživatelských i odborných informací, počítačové programy, nosiče digitálních podpisů k identifikaci odesílatele, elektronické reklamní, inzertní, propagační, uživatelské a instruktážní materiály i tiskoviny zařazené v této třídě, tiskoviny všeho druhu a ostatní polygrafické výrobky v elektronické podobě a na nosičích, servery na web hosting; (16) cenné papíry (tiskoviny), papír a papírnické výrobky spadající do této třídy, tiskoviny a veškeré polygrafické výrobky, billboardy (z papíru), veškeré propagační, reklamní, inzertní, informační a instruktážní materiály spadající do této třídy, veškeré polygrafické výrobky, gratulace, upomínkové předměty nezařazené do jiných tříd, obaly a výrobky z plastů spadající do této třídy, všechny výše uvedené výrobky užívané v oblasti pojišťovnictví, zábranných, zajišťovacích a finančních služeb; (35) řízení lidských zdrojů a služby v oblasti nábory odborníků, testování osobnosti pro náborové činnosti, televizní a rozhlasová reklama, merchandising, činnost organizačně-ekonomických poradců, profesionální obchodní průzkum týkající se hodnocení dynamiky a platební schopnosti podnikatelských subjektů, administrativní služby, automatizované zpracování dat a komerčních informací, marketing, propagační, reklamní a inzertní služby prostřednictvím jakéhokoliv média - prostřednictvím telefonní, datové nebo informační sítě a jejich distribuce, venkovní reklama, služby komerční informační kanceláře a obchodní informační servis, spadající do této třídy, reklamní prezentace na výstavách a veletrzích, zprostředkovatelské služby v oblasti vydávání reklamních, inzertních a propagačních tiskovin a zajištění jejich distribuce; (36) služby v oblasti vytváření sítí pojišťovacích zprostředkovatelů, veškeré pojišťovací, zajišťovací a zábranné služby spolu se službami s nimi souvisejícími v rámci této třídy, finanční služby spolu s poskytnutím nadstandardních produktů v oblasti pojištění, peněžní služby poskytované elektronicky a prostřednictvím telefonu, pojištění zejména v oblasti životního a úrazového pojištění, pojištění škod na dopravních prostředcích, pojištění přepravovaných věcí, zavazadel a jiného majetku, pojištění škod na majetku způsobených požárem, výbuchem, všemi

přírodními živly, pádem letadla i jinými způsoby, pojištění odpovědnosti za škodu vyplývající z vlastnictví nebo užití pozemního motorového dopravního prostředku včetně odpovědnosti dopravce, všeobecné pojištění za škodu i odpovědnosti za škody na životním prostředí a/nebo pojištění finančních ztrát, pojištění v oblasti finančních služeb osobám v nouzi během cestování nebo pobytu mimo místa trvalého bydliště, peněžní služby, přijímání finančních prostředků a jejich správa, finanční odhady a oceňování movitého i nemovitého majetku, vydávání platebních karet, poskytování finančních služeb kartami kreditními, magnetickými, čipovými, multifunkčními, elektronickými peněženkami nebo jinými kartami s inteligencí, finanční sponzorování, investování do cenných papírů, hypoteční financování a leasing, služby v oblasti finančních instrumentů spadající do této třídy, finanční analýzy, manažerské služby v makléřské služby v oblasti peněžnictví, pojištění a zajištění majetku, zprostředkovatelské služby v oblasti stavebního spoření, poskytování služeb v oblasti peněžnictví a pojištění na výstavách a veletrzích, pronájem bytových a nebytových prostor související s pojišťovací činností, funkce správce majetkových účastí v dceřinných i jiných společnostech, šetření pojistných událostí a likvidátorské služby, služby osobních finančních a pojišťovacích poradců, služby zprostředkovatelů pojištění, služby v oblasti podpory a rozvoje pojišťovnictví spadající do této třídy, konzultační služby včetně poskytovaných nepřetržitě on-line v oblasti financí, pojištění, stavebního spoření a úvěrování, poskytování služeb v oblasti pojištění a služeb s nimi souvisejících v rámci této třídy prostřednictvím elektronických médií; (38) služby přenosu, šíření a výměny informací prostřednictvím globálních telekomunikačních sítí a Internetu, služby šíření a výměny informací prostřednictvím počítačové sítě, služby počítačové komunikace, poskytování komunikačních služeb prostřednictvím elektronických médií a webových stránek spolu s přístupem k webovým stránkám, šíření obchodních nabídek prostřednictvím televizního a rozhlasového vysílání; (41) výchova a vzdělávání v celé oblasti pojištění, v zábranných, zajišťovacích a finančních službách, služby v oblasti vzdělávání pojišťovacích zprostředkovatelů, vydavatelská, nakladatelská činnost, elektronická ediční činnost a publikování (DTP); (42) tvorba a správa webových stránek, provozování webové stránky [www.generationin.cz](http://www.generationin.cz), služby v oblasti kódování a dekódování zabezpečovacích systémů (tvorba softwaru), počítačové programování, služby v oblasti vývoje a výzkumu nových finančních a pojišťovacích instrumentů (software).

- (511) 9, 16, 35, 36, 38, 41, 42

(540) **ČSOB Pojišťovna - GENERATION IN**

- (111) **364766**  
(220) 14.11.2016  
(320) 14.11.2016  
(442) 25.10.2017  
(151) 31.01.2018  
(730) **Janáčkův máj, o.p.s., 28. října 2556/124, Ostrava, 70200, CZ**  
(210) O-535236  
(591) Barevná  
(510) (35) propagační činnost, reklama, pomoc při řízení obchodní činnosti, obchodní administrativa, kancelářské práce, agentury umělecké (obchodní vedení), marketing, reklama, reklama (propagace), umělci (agentury); (41) výchova, vzdělávání, zábava, sportovní a kulturní aktivity, divadelní představení, divadla představení, hudební produkce, koncertní síně, sály, konference (organizování a vedení), kongresy (organizování a vedení), organizace a pořádání koncertů, organizování a vedení konferencí, organizování kulturních nebo vzdělávacích výstav, organizování představení ( manažerské služby), organizování soutěží (vzdělávacích nebo zábavných), orchestry (služby poskytované), pořádání koncertů (organizace), předprodej vstupenek, představení (organizování), psaní textů (jiných než reklamních), texty (zveřejňování) - kromě reklamních, vstupenky (předprodej), vydávání textů, s výjimkou reklamních nebo náborových, výstavy (organizování kulturních nebo vzdělávacích), vzdělávání, zábava (služby), živé představení, živé vystoupení (organizování).
- (511) 35, 41



(540)

**JANÁČEK**  
— 2028 —  
CONCERTS - OPERAS - FESTIVALS

- (111) **364767**  
(220) 14.11.2016  
(320) 14.11.2016  
(442) 25.10.2017  
(151) 31.01.2018  
(730) **Janáčkův máj, o.p.s.**, 28. října 2556/124, Ostrava, 70200, CZ  
(210) O-535237  
(591) Barevná  
(510) (35) propagační činnost, reklama, pomoc při řízení obchodní činnosti, obchodní administrativa, kancelářské práce, agentury umělecké (obchodní vedení), marketing, reklama, reklama (propagace), umělci (agentury); (41) výchova, vzdělávání, zábava, sportovní a kulturní aktivity, divadelní představení, divadla představení, hudební produkce, koncertní síně, sály, konference (organizování a vedení), kongresy (organizování a vedení), organizace a pořádání koncertů, organizování a vedení konferencí, organizování kulturních nebo vzdělávacích výstav, organizování představení (manažerské služby), organizování soutěží (vzdělávacích nebo zábavných), orchestry (služby poskytované), pořádání koncertů (organizace), předprodej vstupenek, představení (organizování), psaní textů (jiných než reklamních), texty (zveřejňování) - kromě reklamních, vstupenky (předprodej), vydávání textů, s výjimkou reklamních nebo náborových, výstavy (organizování kulturních nebo vzdělávacích), vzdělávání, zábava (služby), živé představení, živé vystoupení (organizování).  
(511) 35, 41  
(540)

**JANÁČEK**  
— 2018 —  
CONCERTS - OPERAS - FESTIVALS

- (111) **364768**  
(220) 23.11.2016  
(320) 23.11.2016  
(442) 25.10.2017  
(151) 31.01.2018  
(730) **TV Nova s.r.o.**, Kříženeckého nám. 1078/5, Praha 5, 15200, CZ  
(740) Dana Lukajová, patentový zástupce, Voršilská 10, Praha 1, 11000  
(210) O-535436  
(510) (9) aparáty a přístroje vědecké, geodetické, fotografické, filmové, optické, přístroje pro vážení, měření, signalizaci, kontrolu, záchranu a přístroje učební, aparáty pro záznam, uchování, převod, přenos nebo reprodukci zvuku nebo obrazu, přístroje a nástroje pro vedení, přepínání, přeměnu, akumulaci, regulaci nebo řízení elektrického proudu, hasicí přístroje, telefony, telefonní záznamníky, faxy, ústředny, zařízení v oblasti informačních technologií a audiovizuální zařízení, přístroje pro vyučování a simulátory, databáze (elektronické), přístroje na uchování dat, zařízení a příslušenství na zpracování dat (elektrická a mechanická), prvky a součásti počítačů, kalkulačky, počítače a počítačový hardware, počítačová periferní

zařízení, magnetické nebo optické suporty zvukových nebo zvukové obrazových záznamů, zapisovací pokladny, kalkulační stroje, přístroje pro zpracování informací a počítače včetně jejich jednotlivých součástí a náhradních dílů ze třídy 9, baterie a články elektrické, elektrické akumulátory, počítačové hry s výstupem na pc nebo na tv, hrací skříně uváděné v činnost vhozením mince, reklamní světelné přístroje, nosiče záznamů nahrané i nenahrané, obsah médií, elektronické knihy i ke stažení, elektronické publikace i ke stažení, filmy i ke stažení, hudební nahrávky i ke stažení, hudební video nahrávky i ke stažení, kinematografické filmy i ke stažení, interaktivní dvd, multimediální záznamy, nahraná videa, nahrané filmy, podcasty, videozáznamy, video filmy, videokazety nahrané i nenahrané, audiokazety nahrané i nenahrané, audiovizuální programy, audioprogramy, audiovizuální díla na nosičích, audiovizuální díla v digitální podobě, filmy, hudební díla na nosičích nebo v elektronické podobě nebo ke stažení, cd disky, dvd disky, mp3 přehrávače, usb flash disky, blue-ray disky, elektronické publikace (stažitelné), magnetické karty, kódované karty, obaly na cd disky nebo dvd disky nebo na nosiče záznamů, nahraný obsah (počítačové programy, data a informace), programové vybavení pro počítače, software pro počítačové hry, software, hardware výpočetní techniky nebo komunikační nebo informační techniky, interaktivní software, interaktivní databáze, elektronické databáze a databázové produkty, informace a data a databáze a záznamy v elektronické podobě, elektronické nebo datové nebo informační nebo komunikační nebo výpočetní sítě včetně jednotlivých součástí a náhradních dílů obsažených ve třídě 9, multimediální aplikace, elektronické multimediální nebo elektronické informační katalogy, počítačový software pro nahrávání, stahování a zpracování obrázků a obrazových dat, software pro tvorbu a organizaci fotografií a obrázků, software pro zacházení s fotografiemi a pro jejich editaci, software a hardware pro digitální zobrazování, software pro tvorbu fotografických alb, elektronické diáře, hologramy, mikročipové nebo magnetické karty (kódované), podložky pod počítačovou myš, magnety, kryty na mobilní telefony, pouzdra na mobilní telefony, divadelní kukátka, brýle pro 3d projekci, brýle sluneční, ochranné brýle, pouzdra na brýle, kontaktní čočky, části a příslušenství pro všechny výše uvedené výrobky; (35) poskytování prostoru, času a médií pro reklamu, poskytování a pronajímání reklamního prostoru na internetu, poskytování informatizovaných reklamních služeb, poskytování prostoru na webových stránkách k reklamě na výrobky a služby, poskytování reklamního prostoru, poskytování reklamního prostoru v periodických publikacích, novinách a časopisech, poskytování reklamního prostoru elektronickými prostředky a globálními informačními sítěmi, poskytování reklamního prostoru elektronickými prostředky a celosvětovými informačními sítěmi, pronájem míst/ploch pro reklamu, pronájem reklamních ploch a reklamního materiálu, pronájem reklamního času v komunikačních médiích, pronájem reklamního prostoru na internetu, pronájem reklamního prostoru na webových stránkách, zajišťování reklamního prostoru v novinách, šíření reklam a inzerce, konzultační a poradenské služby a pomoc v oblasti reklamní, marketingové a propagační činnosti, reklamní, inzertní a propagační činnost, marketing, reklamní, inzertní a propagační činnost prostřednictvím jakéhokoliv média, prostřednictvím telefonní sítě nebo datové sítě nebo informační sítě nebo elektronické sítě nebo komunikační sítě nebo počítačové sítě, služby vztahů s veřejností (public relations), služby předvádění výrobků a vystavování zboží, předváděcí akce a výstavy k obchodním nebo reklamním účelům, služby věrnostní, pobídkové a bonusových programů – vše ke komerčním, reklamním nebo propagačním účelům, komerční správa licencí na výrobky a služby třetích osob, obchodní informace a rady pro spotřebitele (spotřebitelská poradna), objednávání pro třetí strany, počítačové objednávání zboží, předplatné na balíček informačních médií, předplatné na televizní kanál, pronájem prodejních automatů, shromažďování licitačních nabídek, služby v oblasti srovnávání cen, zajišťování předplacení telematických, telefonních nebo počítačových služeb (internet), zařizování kolektivních koupí, zprostředkování dohod týkajících se prodeje a nákupu zboží, zprostředkování obchodů pro třetí strany, cenové analýzy, marketingové analýzy, marketingové studie, marketingový průzkum, informační kanceláře (komerční), obchodní informace vedené počítačem, obchodní informace (poskytování), obchodní informační služby, průzkum trhu, sběr a systemizace dat z obchodní a podnikatelské činnosti, šíření obchodních informací, setření vztahující se k obchodu, šíření údajů vztahujících se k obchodním aktivitám, služby benchmarkingu, služby v oblasti analýzy cen, služby týkající se průzkumu trhu, srovnávací služby, poskytování informací komerčního nebo reklamního charakteru, multimediálních informací komerčního charakteru, činnost reklamní agentury, činnost ekonomických a/nebo organizačních poradců, zprostředkování v obchodních vztazích, merchandising, franchising, pomoc při využívání a

řízení obchodního podniku, personální agentura, personální poradenství, automatizované zpracování dat, pomoc při provozování obchodů a obchodních činností průmyslového nebo obchodního podniku, služby, které zahrnují záznam, přepis, vypracování, kompilaci přenášení nebo systematického písemných či datových či elektronických sdělení a záznamů jakož i využívání nebo kompilaci matematických a statistických údajů, organizační zabezpečování televizního vysílání v rámci této třídy, podporování a intenzifikace obchodních služeb založené na zvýhodňování klíčových spolupracovníků a klientů (obchodní služby), věrnostní a bonusové systémy (obchodní služby) zejména poskytování slev a odměn, poskytování přednostních a nadstandardních služeb, výstavy komerční nebo reklamní nebo propagační, předvádění zboží prostřednictvím internetu nebo katalogu nebo výstav za účelem reklamy a/nebo prodeje, přeskupování a shromažďování (kromě dopravy) různých výrobků pro třetí osoby za účelem umožnit spotřebiteli pohodlně vybrat a prohlížet a kupovat (kromě přepravy) prostřednictvím katalogu a/nebo internetu a/nebo zásilkového prodeje, zásilkový prodej zboží v rámci této třídy, maloobchodní prodej nahraných nosičů záznamů, audiovizuálních děl, hudebních děl, knih, tiskovin, oděvů, módních doplňků, klíčenek, hudebních nástrojů, psacích potřeb, kancelářských potřeb, učebních pomůcek, nádobí a nádob pro domácnost nebo kuchyň, sklenic, hrnků, výrobků a surovin pro vaření, potravin, pokrmů, nápojů, prostírání, ubrusů, ubrousků, zástěr, výrobků souvisejících s vařením pokrmů, kuchařských receptů, reklamních a propagačních předmětů, doplňků stravy; (38) televizní vysílání, rozhlasové vysílání, digitální vysílání, satelitní vysílání, televizní vysílání programů, televizní vysílání zábavných, vzdělávacích, výchovných, soutěžních, diskusních a informačních pořadů, streaming audio a video materiálů na internetu, služby v oblasti vysílání dat, vysílání televize přes internet, diskusní fóra (poskytování internetových diskusních fór), podcasting, televizní komunikační služby, televizní vysílání pro mobilní telefony, vysílání kabelové televize, video vysílání, zpoplatněné televizní vysílání, počítačová komunikace a přístup k internetu, komunikační služby pro přístup k databázi, poskytování blogovacích služeb, poskytování elektronického video spojení, poskytování elektronického zvukového spojení, poskytování přístupu a pronájem přístupového času k počítačovým databázím, poskytování přístupu k datům nebo dokumentům uloženým elektronicky v centrálních souborech za účelem dálkových konzultací, poskytování přístupu k databázím na internetu, poskytování přístupu k databázím, poskytování přístupu k digitálním hudebním webovým stránkám na internetu, poskytování přístupu k elektronickým stránkám, poskytování přístupu ke stránkám na elektronické informační síti, poskytování přístupu uživatelů k počítačovým programům v datových sítích, pronájem času přístupu do databází, pronájem přístupového času k webovým stránkám (isp), služby telekomunikačních bran, služby týkající se přeposílání webových stránek, zajišťování přístupu k počítačovým databázím, telekomunikace, služby umožňující komunikaci jedné osoby z druhou, telematika, šíření, výměna nebo získávání zpráv a informací, šíření elektronických časopisů, informací, elektronických periodik, knih v elektronické podobě, audio nebo audiovizuálních děl prostřednictvím informační nebo datové nebo elektronické nebo komunikační nebo telekomunikační nebo počítačové sítě, zejména internetu, pomocí satelitů a jinými sítěmi, informační služby na internetu související s televizním vysíláním, služby na internetu související s televizním vysíláním, poskytování on-line platformy pro nahrávání, uchovávání, přenos a aktualizaci dat, obrázků, fotografií, 3d aplikací, zprostředkovatelská činnost v oblasti informačního servisu, komunikace a přenos dat prostřednictvím veřejné nebo neveřejné telekomunikační sítě, komunikace, poradenská činnost v oblasti sdělovacích prostředků, telekomunikací, informační služby v oblasti telekomunikací, informační kancelář, poskytování informačních služeb prostřednictvím počítačů - v rámci této třídy, pronájem komunikačních míst, telekomunikační služby umožňující on-line v sítích dálkově objednávání a dodávání výrobků, na kterých jsou nanesená obrazová data objednatel; (41) nakladatelství a vydavatelství, ediční činnost, publikační činnost, nahrávání nosičů zvukových nebo obrazových zvukových, půjčování nahraných zvukových a zvukově obrazových záznamů, digitální video, audio a multimediální zábavní vydavatelství, poskytování on-line publikací, reportérské služby, vydávání a publikování knih, časopisů, vydávání hudebních děl, vydávání knih, časopisů, vydávání elektronických publikací, psaní scénářů, tvorba a šíření audiovizuálních děl, zpravodajství, publicistika, televizní zpravodajství, rozhlasové zpravodajství, obrazové zpravodajství, tv produkce, filmová produkce, tvorba programů, tvorba a výroba televizních a audiovizuálních programů, agenturní činnost v oblasti kultury, modelingová agentura, zprostředkování v oblasti kultury, výchovy, zábavy a sportu, výchovná,

vzdělávací, soutěžní a zábavní činnost, zábavní nebo kulturní nebo vzdělávací představení, organizace společenských a kulturních akcí, organizace, provozování a provádění her a soutěží i veřejných, provozování divadla, provozování kina, výstavní činnost v oblasti kultury nebo zábavy nebo výchovy nebo vzdělávání, digitální zpracování obrazu (služby -), elektronické publikování (dtp), nahrávací studia (služby -), poskytování on-line elektronických publikací a děl [bez možnosti stažení], poskytování on-line audiovizuálních děl bez možnosti stažení, poskytování on-line elektronických publikací, vydávání elektronických knih a on-line časopisů, poskytování publikací z celosvětové počítačové sítě nebo internetu s možností prohledávání, pronájem kinematografických filmů, rozhlasové a televizní programy (výroba -), psaní a zveřejňování textů kromě reklamních, vydávání textů, s výjimkou reklamních nebo náborových, výroba divadelních a/nebo jiných představení, organizování kulturních nebo vzdělávacích výstav, poskytování služeb výchovných, vzdělávacích, soutěžních, kulturních a zábavních prostřednictvím internetu a jiných sítí, provozování tělovýchovných zařízení, pronájem a půjčování sportovních potřeb s výjimkou dopravních prostředků, půjčování knih, tiskovin, pronájem a půjčování audiopřístrojů, videopřístrojů, videorekordérů, videokamer, fotoaparátů, promítaček, rozhlasových a televizních přijímačů, filmů, kulturních a vzdělávacích potřeb a přístrojů, půjčování a pronájem obrazů, dekorací, pronájem stadionů, tenisových dvorců, pronájem a půjčování potápěčské výstroje, pronájem a půjčování sportovního nářadí s výjimkou dopravních prostředků, provozování a/nebo pronájem fitness centra.

(511) 9, 35, 38, 41

(540)

**Nova Gold**

(111) **364769**

(220) 23.11.2016

(320) 23.11.2016

(442) 25.10.2017

(151) 31.01.2018

(730) **TV Nova s.r.o.**, Kříženeckého nám. 1078/5, Praha 5, 15200, CZ

(740) Dana Lukajová, patentový zástupce, Vršilská 10, Praha 1, 11000

(210) O-535437

(510) (9) aparáty a přístroje vědecké, geodetické, fotografické, filmové, optické, přístroje pro vážení, měření, signalizaci, kontrolu, záchranu a přístroje učební, aparáty pro záznam, uchování, převod, přenos nebo reprodukci zvuku nebo obrazu, přístroje a nástroje pro vedení, přepínání, přeměnu, akumulaci, regulaci nebo řízení elektrického proudu, hasicí přístroje, telefony, telefonní záznamníky, faxy, ústředny, zařízení v oblasti informačních technologií a audiovizuální zařízení, přístroje pro vyučování a simulátory, databáze (elektronické), přístroje na uchování dat, zařízení a příslušenství na zpracování dat (elektrická a mechanická), prvky a součásti počítačů, kalkulačky, počítače a počítačové hardware, počítačová periferní zařízení, magnetické nebo optické supporty zvukových nebo zvukově obrazových záznamů, zapisovací pokladny, kalkulační stroje, přístroje pro zpracování informací a počítače včetně jejich jednotlivých součástí a náhradních dílů ze třídy 9, baterie a články elektrické, elektrické akumulátory, počítačové hry s výstupem na PC nebo na TV, hrací skříně uváděné v činnosti vhozením mince, reklamní světelné přístroje, nosiče záznamů nahrané i nenahrané, obsah médií, elektronické knihy i ke stažení, elektronické publikace i ke stažení, filmy i ke stažení, hudební nahrávky i ke stažení, hudební video nahrávky i ke stažení, kinematografické filmy i ke stažení, interaktivní DVD, multimediální záznamy, nahraná videa, nahrané filmy, podcasty, videozáznamy, video filmy, videokazety nahrané i nenahrané, audiokazety nahrané i nenahrané, audiovizuální programy, audioprogramy, audiovizuální díla na nosičích, audiovizuální díla v digitální podobě, filmy, hudební díla na nosičích nebo v elektronické podobě nebo ke stažení, CD disky, DVD disky, MP3 přehrávače, USB flash disky, blue-ray disky, elektronické publikace (stažitelné), magnetické karty, kódovací karty, obaly na CD disky nebo DVD disky nebo na nosiče záznamů, nahraný obsah (počítačové programy, data a informace), programové vybavení pro počítače, software pro počítačové hry, software, hardware výpočetní techniky nebo komunikační nebo informační techniky, interaktivní software, interaktivní databáze, elektronické databáze a databázové produkty, informace a data a databáze a záznamy v elektronické podobě, elektronické nebo datové nebo informační nebo komunikační nebo výpočetní sítě včetně jednotlivých součástí a náhradních dílů obsažených ve třídě 9, multimediální aplikace, elektronické multimediální nebo elektronické informační katalogy, počítačový software pro nahrávání, stahování a zpracování obrázků a obrazových dat, software pro tvorbu a organizaci fotografií a obrázků,

software pro zacházení s fotografiemi a pro jejich editaci, software a hardware pro digitální zobrazování, software pro tvorbu fotografických alb, elektronické diáře, hologramy, mikročipové nebo magnetické karty (kódované), podložky pod počítačovou myš, magnety, kryty na mobilní telefony, pouzdra na mobilní telefony, divadelní kukátka, brýle pro 3D projekci, brýle sluneční, ochranné brýle, pouzdra na brýle, kontaktní čočky, části a příslušenství pro všechny výše uvedené výrobky; (35) poskytování prostoru, času a médií pro reklamu, poskytování a pronajímání reklamního prostoru na Internetu, poskytování informatických reklamních služeb, poskytování prostoru na webových stránkách k reklamě na výrobky a služby, poskytování reklamního prostoru, poskytování reklamního prostoru v periodických publikacích, novinách a časopisech, poskytování reklamního prostoru elektronickými prostředky a globálními informačními sítěmi, poskytování reklamního prostoru elektronickými prostředky a celosvětovými informačními sítěmi, pronájem míst/ploch pro reklamu, pronájem reklamních ploch a reklamního materiálu, pronájem reklamního času v komunikačních médiích, pronájem reklamního prostoru na Internetu, pronájem reklamního prostoru na webových stránkách, zajišťování reklamního prostoru v novinách, šíření reklam a inzerce, konzultační a poradenské služby a pomoc v oblasti reklamní, marketingové a propagační činnosti, reklamní, inzertní a propagační činnost, marketing, reklamní, inzertní a propagační činnost prostřednictvím jakéhokoliv média, prostřednictvím telefonní sítě nebo datové sítě nebo informační sítě nebo elektronické sítě nebo komunikační sítě nebo počítačové sítě, služby vztahů s veřejností (public relations), služby předvádění výrobků a vystavování zboží, předváděcí akce a výstavy k obchodním nebo reklamním účelům, služby věrnostní, pobídkové a bonusových programů - vše ke komerčním, reklamním nebo propagačním účelům, komerční správa licencí na výrobky a služby třetích osob, obchodní informace a rady pro spotřebitele (spotřebitelská poradna), objednávání pro třetí strany, počítačové objednávání zboží, předplatné na balíček informačních médií, předplatné na televizní kanál, pronájem prodejních automatů, shromažďování licitačních nabídek, služby v oblasti srovnávání cen, zajišťování předplacení telematických, telefonních nebo počítačových služeb (Internet), zařízení kolektivních koupí, zprostředkování dohod týkajících se prodeje a nákupu zboží, zprostředkování obchodů pro třetí strany, cenové analýzy, marketingové analýzy, marketingové studie, marketingový průzkum, informační kanceláře (komerční), obchodní informace vedené počítačem, obchodní informace (poskytování), obchodní informační služby, průzkum trhu, sběr a systemizace dat z obchodní a podnikatelské činnosti, šíření obchodních informací, šetření vztahující se k obchodu, šíření údajů vztahujících se k obchodním aktivitám, služby benchmarkingu, služby v oblasti analýzy cen, služby týkající se průzkumu trhu, srovnávací služby, poskytování informací komerčního nebo reklamního charakteru, multimediálních informací komerčního charakteru, činnost reklamní agentury, činnost ekonomických a/nebo organizačních poradců, zprostředkování v obchodních vztazích, merchandising, franchising, pomoc při využívání a řízení obchodního podniku, personální agentura, personální poradenství, automatizované zpracování dat, pomoc při provozování obchodů a obchodní činnosti průmyslového nebo obchodního podniku, služby, které zahrnují záznam, přepis, vypracování, kompilaci, přenášeni nebo systematickosti písemných či datových či elektronických sdělení a záznamů, jakož i využívání nebo kompilaci matematických a statistických údajů, organizační zabezpečování televizního vysílání v rámci této třídy, podporování a intenzifikace obchodních služeb založené na zvýhodňování klíčových spolupracovníků a klientů (obchodní služby), věrnostní a bonusové systémy (obchodní služby) zejména poskytování slev a odměn, poskytování přednostních a nadstandardních služeb, výstavy komerční nebo reklamní nebo propagační, předvádění zboží prostřednictvím Internetu nebo katalogu nebo výstav za účelem reklamy a/nebo prodeje, přeskupování a shromažďování (kromě dopravy) různých výrobků pro třetí osoby za účelem umožnit spotřebiteli pohodlně vybrat a prohlížet a kupovat (kromě přepravy) prostřednictvím katalogu a/nebo Internetu a/nebo zásilkového prodeje, zásilkový prodej zboží v rámci této třídy, maloobchodní prodej nahrávaných nosičů záznamů, audiovizuálních děl, hudebních děl, knih, tiskovin, oděvů, módních doplňků, klíčenek, hudebních nástrojů, psacích potřeb, kancelářských potřeb, učebních pomůcek, nádob a nádob pro domácí použití nebo kuchyň, sklenic, hrnků, výrobků a surovin pro vaření, potravin, pokrmů, nápojů, prostrání, ubrusů, ubrousků, zástěr, výrobků souvisejících s vařením pokrmů, kuchařských receptů, reklamních a propagačních předmětů, doplňků stravy; (38) televizní vysílání, rozhlasové vysílání, digitální vysílání, satelitní vysílání, televizní vysílání programů, televizní vysílání zábavných, vzdělávacích, výchovných, soutěžních, diskusních a informačních pořadů, streaming audio a video materiálů na Internetu,

služby v oblasti vysílání dat, vysílání televize přes Internet, diskusní fóra (poskytování internetových diskusních fór), podcasting, televizní komunikační služby, televizní vysílání pro mobilní telefony, vysílání kabelové televize, video vysílání, zpoplatněné televizní vysílání, počítačová komunikace a přístup k Internetu, komunikační služby pro přístup k databázi, poskytování blogovacích služeb, poskytování elektronického video spojení, poskytování elektronického zvukového spojení, poskytování přístupu a pronájem přístupového času k počítačovým databázím, poskytování přístupu k datům nebo dokumentům uloženým elektronicky v centrálních souborech za účelem dálkových konzultací, poskytování přístupu k databázím na Internetu, poskytování přístupu k databázím, poskytování přístupu k digitálním hudebním webovým stránkám na Internetu, poskytování přístupu k elektronickým stránkám, poskytování přístupu ke stránkám na elektronické informační síti, poskytování přístupu uživatelů k počítačovým programům v datových sítích, pronájem času přístupu do databází, pronájem přístupového času k webovým stránkám (ISP), služby telekomunikačních bran, služby týkající se přeposílání webových stránek, zajišťování přístupu k počítačovým databázím, telekomunikace, služby umožňující komunikaci jedné osoby s druhou, telematika, šíření, výměna nebo získávání zpráv a informací, šíření elektronických časopisů, informací, elektronických periodik, knih v elektronické podobě, audio nebo audiovizuálních děl prostřednictvím informační nebo datové nebo elektronické nebo komunikační nebo telekomunikační nebo počítačové sítě, zejména Internetu, pomocí satelitů a jinými sítěmi, informační služby na Internetu související s televizním vysíláním, služby na Internetu související s televizním vysíláním, poskytování on-line platformy pro nahrávání, uchovávání, přenos a aktualizaci dat, obrázků, fotografií, 3D aplikací, zprostředkovatelská činnost v oblasti informačního servisu, komunikace a přenos dat prostřednictvím veřejné nebo neveřejné telekomunikační sítě, komunikace, poradenská činnost v oblasti sdělovacích prostředků, telekomunikací, informační služby v oblasti telekomunikací, informační kancelář, poskytování informačních služeb prostřednictvím počítačů - v rámci této třídy, pronájem komunikačních míst, telekomunikační služby umožňující on-line v sítích dálkové objednávání a dodávání výrobků, na kterých jsou nanesena obrazová data objednatel; (41) nakladatelství a vydavatelství, ediční činnost, publikační činnost, nahrávání nosičů zvukových nebo obrazově zvukových, půjčování nahrávaných zvukových a zvukově obrazových záznamů, digitální video, audio a multimediální záznamní vydavatelské služby, elektronické publikování, hudební vydavatelství, poskytování on-line publikací, reportérské služby, vydávání a publikování knih, časopisů, vydávání hudebních děl, vydávání knih, časopisů, vydávání elektronických publikací, psaní scénářů, tvorba a šíření audiovizuálních děl, zpravodajství, publicistika, televizní zpravodajství, rozhlasové zpravodajství, obrazové zpravodajství, TV produkce, filmová produkce, tvorba programů, tvorba a výroba televizních a audiovizuálních programů, agenturní činnost v oblasti kultury, modelingová agentura, zprostředkování v oblasti kultury, výchovy, zábavy a sportu, výchovná, vzdělávací, soutěžní a zábavní činnost, zábavní nebo kulturní nebo vzdělávací představení, organizace společenských a kulturních akcí, organizace, provozování a provádění her a soutěží i veřejných, provozování divadla, provozování kina, výstavní činnost v oblasti kultury nebo zábavy nebo výchovy nebo vzdělávání, digitální zpracování obrazu (služby -), elektronické publikování (DTP), nahrávací studia (služby -), poskytování on-line elektronických publikací a děl (bez možnosti stažení), poskytování on-line audiovizuálních děl bez možnosti stažení, poskytování on-line elektronických publikací, vydávání elektronických knih a on-line časopisů, poskytování publikací z celosvětové počítačové sítě nebo Internetu s možností prohledávání, pronájem kinematografických filmů, rozhlasové a televizní programy (výroba -), psaní a zveřejňování textů kromě reklamních, vydávání textů, s výjimkou reklamních nebo náborových, výroba divadelních a/nebo jiných představení, organizování kulturních nebo vzdělávacích výstav, poskytování služeb výchovných, vzdělávacích, soutěžních, kulturních a zábavních prostřednictvím Internetu a jiných sítí, provozování tělovýchovných zařízení, pronájem a půjčování sportovních potřeb s výjimkou dopravních prostředků, půjčování knih, tiskovin, pronájem a půjčování audiopřístrojů, videopřístrojů, videorekordérů, videokamer, fotoaparátů, promítaček, rozhlasových a televizních přijímačů, filmů, kulturních a vzdělávacích potřeb a přístrojů, půjčování a pronájem obrazů, dekorací, pronájem stadiónů, tenisových dvorců, pronájem a půjčování potápěčské výstroje, pronájem a půjčování sportovního nářadí s výjimkou dopravních prostředků, provozování a/nebo pronájem fitness centra.

(511) 9, 35, 38, 41

(540)

Nova Classic

- (111) **364770**  
(220) 25.11.2016  
(320) 25.11.2016  
(442) 25.10.2017  
(151) 31.01.2018  
(730) **4 your life s.r.o.**, Přemyslova 1607, Roudnice nad Labem, 41301, CZ  
(740) Mgr. Tereza Manhartová, Purkyňova 74/2, Praha 1, 11000  
(210) O-535475  
(510) (5) výživové doplňky obsahující převážně hořčík, vápník, železo nebo zinek; (16) tiskoviny všeho druhu, papírové obaly na jídlo, papírové nebo plastové sáčky a tašky na balení, kalendáře, fotografie, receptury a manuály na papírovém nosiči, tužky a pera (psací potřeby), razítka; (20) plastové obaly a nádoby na jídlo; (25) oděvy, obuv, pokrývky hlavy, sportovní trička, čelenky, veškeré sportovní soupravy (oděvy) pro fitness cvičení a wellness; (41) instruktáž ke cvičení, školení o skupinovém cvičení, fitness cvičení, zdravotní a kondiční cvičení, dohled nad tělesným cvičením, vedení hodin v oblasti cvičení, kurzy zdravé výživy (organizace), organizace vzdělávacích služeb vztahující se k dietám, instruktážní kurzy a služby vztahující se k hubnutí, instruktážní kurzy a služby vztahující se ke stravování, instruktážní služby týkající se zdraví, kurzy sebeuvědomění (edukace), veškeré výukové kurzy vztahující se ke zdraví, instruktážní kurzy vztahující se k fyzické kondici a sportovním aktivitám, odborné vzdělávání v oblasti stravování, zdraví a wellness, kurzy a edukace prostřednictvím Internetu; (44) služby posuzování zdravotního stavu osob, zdravotní analýza stravování, poradenství v oblasti stravování a výživy, návrhy v oblasti stravování, adresné přípravy jídelníčků se zřetelem k jejich specifické skladbě (zastoupení potřebných látek) a kalorickým hodnotám, kurzy zdravé výživy, komplexní diagnostika a analýza lidského těla, lékařská analýza pro diagnostikování a léčbu osob, dohled v oblasti snižování tělesné hmotnosti, poskytování informací v oblasti výživy týkající se stravy a nápojů, konzultace vztahující se ke stravování, poradenské a konzultační služby v oblasti zdravotní péče (lékařské), komplex poradenství vztahující se k dietám, služby a programy v oblasti snižování hmotnosti včetně takto cílených tematických pobytů.  
(511) 5, 16, 20, 25, 41, 44  
(540)



- (111) **364771**  
(220) 20.12.2016  
(320) 20.12.2016  
(442) 25.10.2017  
(151) 31.01.2018  
(730) **Buchalová Barbora**, Školská 693/28, Praha 1, Nové Město, 43004, CZ  
(740) Ing. Zdeněk Kučera, Dlouhá 207 (P.O.Box 92), Slušovice, 76315  
(210) O-536129  
(510) (16) papír a obaly z papíru, lepenka a kartonážní výrobky spadající do této třídy, časopisy, tiskoviny, periodika, knihy, knihařské výrobky, fotografie, pohlednice, prospekty, plakáty, dopisnice, inzertní katalogy, vizitky, dopisní papíry, kalendáře, diáře, obrazy, brožury, obtisky, pexesa, puzzle, knižní záložky, leporela, papírové skládačky, obalový materiál z plastických hmot a papíru, tiskařské typy a štočky, knihařské výrobky, potřeby pro výtvarníky, učební a školní potřeby a pomůcky s výjimkou přístrojů, předměty pro kreativní a výtvarnou činnost, pomůcky a nářadí pro výtvarnictví, reklamní, umělecké, dárkové, ozdobné a upomínkové předměty z papíru, lepenky a kartonu, grafické listy, grafické plakáty; (25) obuv, oděvy, reklamní, umělecké, dárkové a upomínkové předměty ve formě oděvu včetně pokrývek hlavy; (28) hry, hračky, stolní společenské hry, deskové hry; (35) propagace, reklama, internetový obchod z výrobky jako umělecké předměty, dárkové a upomínkové předměty, knihy, plakáty, fotografie, pohlednice, prospekty, dopisnice, inzertní katalogy, vizitky, dopisní papíry, kalendáře, diáře, obrazy, brožury, obtisky pexesa, puzzle,

knižní záložky, leporela, papírové skládačky, obalový materiál z plastických hmot a papíru, tiskařské typy a štočky, knihařské výrobky, potřeby pro výtvarníky, učební a školní potřeby a pomůcky s výjimkou přístrojů, předměty pro kreativní a výtvarnou činnost, pomůcky a nářadí pro výtvarnictví, reklamní, umělecké, dárkové, ozdobné a upomínkové předměty, grafické listy, grafický plakát, obrazy, pořádání komerčních výstav a veletrhů, marketing, průzkum a analýza trhu, zprostředkování obchodních záležitostí, poradenství v otázkách organizování obchodní činnosti, tvorba reklamy, podpora prodeje reklamou, reklamní služby s využitím internetu, poradenství v oblasti reklamy, šíření reklamy a inzerce přes internet, design reklamních předmětů; (38) internetová komunikace, elektronická pošta, šíření informací přes internet, provoz internetové fotogalerie, přenos dat na internetu spadající do této třídy (ekniha, časopis, ephlednice); (40) potisk oděvů, textilu, skla, porcelánu a kovu, reklamní, umělecké, dárkové a upomínkové předměty (zakázková výroba), tiskařské služby, potisk textilu; (41) organizování a zprostředkování společenských, sportovních, zábavných, soutěžních a vzdělávacích akcí (kurzy, školení, semináře, prezentace), organizování výstav, přehlídek, trhů a veletrhů nekomerčního charakteru, vydavatelská a nakladatelská činnost, vydávání a publikování dat na internetu spadající do této třídy (ekniha, časopis, ephlednice), poskytování poradenství přes internet v oblasti malířství, ilustrací a podobných uměleckých činností; (42) provoz internetového zpravodajského serveru, tvorba průmyslového a grafického designu, tvorba e-knih a e-pohlednic, ilustrace knih a časopisů, tvorba výtvarných děl, grafických listů, grafických plakátů, obrazů, umělecké, dárkové a upomínkové předměty (design).

(511) 16, 25, 28, 35, 38, 40, 41, 42

(540)

## BBebook

- (111) **364772**  
(220) 27.12.2016  
(320) 27.12.2016  
(442) 25.10.2017  
(151) 31.01.2018  
(730) **SAZKA a.s.**, K Žižkovu 851, Praha 9, 19093, CZ  
(740) Halaxová & Halaxová TETRAPAT, RNDr. Zdeňka Halaxová, Jinonická 80, Praha 5, 15800  
(210) O-536278  
(510) (9) hardware a software pro informační technologie a audiovizuální zařízení, zařízení a příslušenství na zpracování dat, platební terminály pro zprostředkování on-line plateb, software, loterní a herní terminály, loterní video terminály, elektronická zařízení pro hraní loterií a her, video herní terminály, počítačové terminály a hardware používaný při provozu loterních a herních systémů, software pro počítačové hry, elektronické hrací karty (elektronické stírací losy); (16) papír, lepenka, reklamní, propagační a užitkové výrobky z papíru určené pro propagaci, periodické i neperiodické publikace, tištěné informační, reklamní a propagační materiály v rámci této třídy určené pro propagaci, tiskárenské výrobky a kartonážní výrobky, a to krabice, data a databáze na papírových nosičích, psací potřeby, kalendáře, diáře, školní potřeby, losy, sázenky, sázkové tikety, vstupenky; (38) telekomunikační služby, mobilní telekomunikační služby, provozování mobilní telekomunikační sítě pro bezdrátový přenos hlasu a dat, služby mobilního připojení k síti Internet včetně vysokorychlostního připojení a přenosu hlasové služby přes internetový protokol, peer-to-peer komunikace, služby instant messaging, osobní komunikační služby, pager služby, služby elektronické pošty, sledování mobilních telefonů pomocí satelitních signálů a zjišťování polohy mobilních telefonů pomocí satelitních signálů, radio-paging, poskytování bezdrátového aplikačního protokolu (WAP), včetně služeb využívajících zabezpečeného komunikačního kanálu, hlasová pošta, provádění videokonferencí, video-telefonní služby, služby zprostředkování přístupu ke všem druhům datových a informačních sítí a Internetu, služby textových a multimediálních zpráv, vytváření a poskytování telekomunikačních a komunikačních databází, služby umožňující spotřebitelům stahovat digitální obsah prostřednictvím sítě a serveru do osobní databáze, provozování on-line komunikačních fór, přenos sportovních utkání; (41) organizování a pořádání loterií, provozování loterií, heren, rulet a kasin, organizování provozu a organizování pořádání sázkových her, výherních loterií, tombol, soutěží, vlastní provozování sázkových her a loterií o peníze prostřednictvím internetu, včetně stíracích losů s možností výhry, provozování výherních i nevýherních hracích zařízení, služby vztahující se k hrám, sázení, hazardním hrám včetně hazardních her na dálku, loteriím, kasinům a ruletám v rámci této třídy, organizování sportovních sázek a číselných loterií, prodej losů a příjem

sázek, pořádání a organizování kulturních, sportovních a společenských událostí, předprodej a prodej vstupenek, organizování a pořádání vzdělávacích akcí, provozování sportovních zařízení, provozování her online, zprostředkování loterií prostřednictvím e-losů; (42) geologické výzkumy, geologické průzkumy a geologické expertizy, průzkum ropných polí, analýzy chemické, analýzy těžby ropných polí, expertizy v oblasti hornické činnosti, inženýrské práce, projektování, zeměměřičství, tvorba a pronájem software, vyhledávání a průzkum ložisek nerostů, výzkum v oboru strojírenství, strojírenské návrhy a poradenství, projekční činnost ve výstavbě, činnosti projekční kanceláře, odborné poradenské a konzultační služby v oblasti energetiky, spotřeby zemního plynu a energetické účinnosti v budovách, geodzie, poradenství v oblasti ochrany životního prostředí, kontrola a testování ropných věží, vývoj a výzkum organických a anorganických materiálů termogelů, bioanalogických materiálů, výzkum a vývoj obvazového materiálu, náplastí, biologických kožních krytů, optických pomůcek, prostředků na korekci zraku, intraokulárních čoček, implantátů na bázi hydrogelu, gynekologických prostředků pro dilataci děložního čípku, kosmetických krémů a dalších medicínských a biomedicínských prostředků, shromažďování, analýza dat získaných v souvislosti s výrobou zdravotnických a biomedicínských prostředků, výzkum a vývoj biomedicínských prostředků, web hosting, datové služby, a to úschova, správa, zálohování dat v počítačových databázích, provozování datových skladů v počítačových databázích, navrhování a správa počítačových sítí, provozování úložiště velkého objemu dat a informací, pomoc při řízení tvorby a nákupu nových softwarových systémů, tvorba a pronájem software, počítačové programování, pronájem technických řešení pro informační a komunikační technologie (služby ICT specialistů) pronájem software a počítačů, provoz a správa informačních systémů a zajištění jejich kontinuálního rozvoje, poradenské a konzultační služby ICT specialistů zaměřené na provoz a optimalizaci informačních a komunikačních technologií, a na návrhy a implementaci řešení v oblasti manipulace s daty a informacemi, konzultace pro provozně organizační změny pro dosažení finanční i provozní efektivity firem, výzkum a vývoj technologií pro oblast živočišné výroby.

(511) 9, 16, 38, 41, 42  
(540)

### Modré z nebe

(111) **364773**  
(220) 06.02.2017  
(320) 06.02.2017  
(442) 25.10.2017  
(151) 31.01.2018  
(730) **NORVEG GROUP s.r.o.**, Roháčova 145/14, Praha 3, 13000, CZ  
(210) O-536418  
(591) Barevná

(510) (7) mechanicky ovládané ruční nástroje a nářadí, ruční nástroje a nářadí (jiné než na ruční pohon), elektrické ruční nářadí, elektrické nářadí; (11) bezpečnostní LED lampy, bezpečnostní osvětlení, bezplamenné svíčky se světelnými diodami (LED), dekorativní osvětlení, diodová světla pro automobily, dobíjecí svítidly, doplňky osvětlení, důlní lampy (báňské), elektrická osvětlení, elektrická zařízení na topení, elektrické přístroje na osvětlení, elektrické ruční lampy (k jinému použití než k fotografování), elektrické svíčky, elektroluminiscenční diody (LED) světelné přístroje a zařízení, inspekční lampy, instalace nouzového osvětlení, kapesní svítidly, kontrolní světla, lampy a světla, laboratorní lampy, LED kapesní svítidly, LED lampy na venkovní osvětlení, LED pásy, LED svítidla, led (stroje a zařízení na výrobu -), LED žárovky, mobilní stojáky na osvětlení, náladové osvětlení LED, nouzové osvětlení, osvětlení, osvětlené tlačítkové vypínače, osvětlovací soustavy LED pro osvětlené značky, osvětlovací jednotky, osvětlovací zařízení s organickými světelnými diodami (OLED), podvodní LED svítidla, potápěčská světla, poziční světla na pozemní vozidla, poziční světla pro letadla, přílbové svítidly, příslušenství k osvětlení, příslušenství venkovního osvětlení, přístroje na osvětlení, přístroje s LED světly, reflektory pro vozidla, samosvítilné světelné zdroje, sluneční panely, solární osvětlení, stropní světla typu downlight, světelná domovní čísla, světelná příslušenství, světelná zařízení do vozidel, světelné lišty, světla na přívěsy, svítidla, svítidla pro nouzové osvětlení, zařízení pro osvětlení se světelnými diodami (LED); (35) maloobchodní prodej světla, velkoobchodní prodej světla.

(511) 7, 11, 35

(540)



(111) **364774**  
(220) 17.01.2017  
(320) 17.01.2017  
(442) 26.04.2017  
(151) 31.01.2018  
(730) **Kubica Jan Mgr.**, Zelená 3062/30, Ostrava, 70200, CZ  
(210) O-536697  
(510) (18) oblečky pro psy, psí parky (obleky pro psy), obojky pro zvířata, vodítka pro zvířata, náhubky, pokrývky pro zvířata; (21) hřebeny pro domácí zvířata, misky na krmení pro domácí zvířata; (28) hračky pro psy, imitace kostí jako hračky pro psy.  
(511) 18, 21, 28  
(540)

### Mr.Dog

(111) **364775**  
(220) 01.02.2017  
(320) 01.02.2017  
(442) 25.10.2017  
(151) 31.01.2018  
(730) **Deket Borys**, Podhořany 14, Nelahozeves, 27751, CZ  
(210) O-537069  
(591) Barevná  
(510) (35) analýza nákladů a cen, marketing, online inzerce v počítačové síti, pronájem reklamního času v komunikačních médiích, provozování online trhu pro kupující a prodejce výrobků a služeb, reklama, zprostředkování obchodů; (36) oceňování nemovitostí, pronájem bytů, pronájem farem, pronájem kanceláří, pronájem nemovitostí, služby realitní kanceláře, služby ubytovací kanceláře, správa nemovitostí.  
(511) 35, 36  
(540)



(111) **364776**  
(220) 01.03.2017  
(320) 01.03.2017  
(442) 05.04.2017  
(151) 31.01.2018  
(730) **Soare sekt a.s.**, Vídeňská 101/119, Brno, Dolní Heršpice, 61900, CZ  
(740) Mgr. Jan Andrášek, advokát, Kopečná 20, Brno, 60200  
(210) O-537758  
(510) (32) piva, minerální a sycené vody a jiné nealkoholické nápoje, ovocné nápoje a ovocné šťávy, sirupy a jiné přípravky pro přípravu nápojů; (33) perlivá vína, sekty a šumivé nápoje.  
(511) 32, 33  
(540)

### Mossato

- (111) **364777**  
(220) 24.03.2017  
(320) 24.03.2017  
(442) 10.05.2017  
(151) 31.01.2018  
(730) **Mesík servis s.r.o.**, náměstí 14. října 1307/2, Praha 5, Smíchov, 15000, CZ  
(210) O-538359  
(510) (16) tiskárenské výrobky, papírenské výrobky, lepidla pro kancelářské účely nebo pro domácnost, kancelářské potřeby (vyjímaje nábytek), plastické obaly (nezařazené do jiných tříd), balicí papír, bublinové obaly (z umělých hmot), celofán (celulózové fólie) na balení, etikety, kromě textilních, fólie viskózní na balení, fólie z umělých hmot na balení, krabice lepenkové nebo papírové, lepicí pásy (papírníkové výrobky), obálky (papírníkové výrobky), obaly (papírníkové výrobky), obaly na lahve (lepenkové nebo papírové), přilnavé natahovací blány na paletizaci (z umělých hmot), sáčky jako obaly (z papíru nebo umělých hmot), samolepky (papírníkové výrobky), štítky (papírové nálepky); (35) propagační činnost, reklama, pomoc při řízení obchodní činnosti, obchodní administrativa, kancelářské práce, rozšiřování reklamních nebo inzertních materiálů, obchodní činnost (služby, poradenství), přijímání, zpracování a vyřizování objednávek (kancelářské práce), fakturační služby; (38) telekomunikační služby pro dopravce a v logistice, elektronická pošta, počítačová komunikace, služby hlasové pošty, výzvy (služby poskytované rádiem, telefonem nebo jinými elektronickými komunikačními prostředky), zasilání zpráv, telefonní komunikace, mobilní telefony (komunikace), komunikace pomocí počítačových terminálů, provozování internetového portálu, komunikační služby prostřednictvím internetu; (39) služby v dopravě a přepravě, včetně přepravy cenností s doprovodem i bez doprovodu, spedice, doprava a přeprava, balení a skladování zboží, sledování zásilek v dopravě prostřednictvím elektronického určení místa zboží a nákladů, podpůrné logistické služby v oblasti dopravy, systematické propojení zboží a toku informací, kurýrní služby, zasilatelství, zprostředkování doručování.  
(511) 16, 35, 38, 39  
(540)



- (111) **364778**  
(220) 03.04.2017  
(320) 03.04.2017  
(442) 25.10.2017  
(151) 31.01.2018  
(730) **Dentální centrum Karolina s.r.o.**, Důlní 3347/1, Moravská Ostrava, Ostrava, 70200, CZ  
(740) Ing. Josef Bocek, Dělnická 19/1168, Havířov-Město, 73601  
(210) O-538577  
(510) (5) zubní amalgamy, zubní amalgamy z drahých dentálních kovů (zlata), zubní otisky, přípravky pro usnadnění prořezávání zubů, částečné a celkové snímatelné zubní náhrady včetně skeletů, pevné zubní náhrady (korunky, můstky) z dentální keramiky, pevné zubní náhrady (korunky, můstky) z drahých anebo náhradních dentálních kovů (zlata, stříbra, paladia), pevné zubní náhrady (korunky, můstky) z kovokeramiky, přípravky pro péči o ústní dutinu pro lékařské účely, léčiva na zuby, lepidla a tmely pro zubní protézy, dentální vosky, porcelán na zubní protézy, slitiny drahých kovů pro zubolékařské účely, materiály pro plombování zubů, zubní laky; (10) dentální pomůcky a potřeby spadající do této třídy, přístroje a nástroje zubní, zubní náhrady, čepy pro umělé zuby, zubní protézy; (35) zprostředkování obchodu a specializovaný maloobchod v oblasti zubní péče; (40) služby zubních techniků, služby zubních laboratoří, pořizování zubních otisků plastickou hmotou anebo skenováním, zhotovování zubních náhrad frézováním a odléváním; (41)

- pořádání odborných kurzů, školení a jiných vzdělávacích akcí, včetně lektorské činnosti v oblasti implantologie, stomatochirurgie a zubní péče; (44) provozování nestátního zdravotnického zařízení se zaměřením na komplexní zubní péči a dentální hygienu, lékařské služby zejména v oblasti zubní péče, především v oborech stomatologie, stomatochirurgie, implantologie, ortodoncie a parodontologie, péče a služby v oblasti dentální hygieny, poradenství v oblasti zubní péče a dentální hygieny.  
(511) 5, 10, 35, 40, 41, 44  
(540)

DENTÁLNÍ CENTRUM KAROLINA

- (111) **364779**  
(220) 03.04.2017  
(320) 03.04.2017  
(442) 25.10.2017  
(151) 31.01.2018  
(730) **Dentální centrum Karolina s.r.o.**, Důlní 3347/1, Moravská Ostrava, Ostrava, 70200, CZ  
(740) Ing. Josef Bocek, Dělnická 19/1168, Havířov-Město, 73601  
(210) O-538578  
(510) (5) zubní amalgamy, zubní amalgamy z drahých dentálních kovů (zlata), zubní otisky, přípravky pro usnadnění prořezávání zubů, částečné a celkové snímatelné zubní náhrady včetně skeletů, pevné zubní náhrady (korunky, můstky) z drahých anebo náhradních dentálních kovů (zlata, stříbra, paladia), pevné zubní náhrady (korunky, můstky) z kovokeramiky, přípravky pro péči o ústní dutinu pro lékařské účely, léčiva na zuby, lepidla a tmely pro zubní protézy, dentální vosky, porcelán na zubní protézy, slitiny drahých kovů pro zubolékařské účely, materiály pro plombování zubů, zubní laky; (10) dentální pomůcky a potřeby spadající do této třídy, přístroje a nástroje zubní, zubní náhrady, čepy pro umělé zuby, zubní protézy; (35) zprostředkování obchodu a specializovaný maloobchod v oblasti zubní péče; (40) služby zubních techniků, služby zubních laboratoří, pořizování zubních otisků plastickou hmotou anebo skenováním, zhotovování zubních náhrad frézováním a odléváním; (41) pořádání odborných kurzů, školení a jiných vzdělávacích akcí, včetně lektorské činnosti v oblasti implantologie, stomatochirurgie a zubní péče; (44) provozování nestátního zdravotnického zařízení se zaměřením na komplexní zubní péči a dentální hygienu, lékařské služby zejména v oblasti zubní péče, především v oborech stomatologie, stomatochirurgie, implantologie, ortodoncie a parodontologie, péče a služby v oblasti dentální hygieny, poradenství v oblasti zubní péče a dentální hygieny.  
(511) 5, 10, 35, 40, 41, 44  
(540)



- (111) **364780**  
(220) 03.04.2017  
(320) 03.04.2017  
(442) 31.05.2017  
(151) 31.01.2018

- (730) **hypo360.cz, SE**, Opletalova 1284/37, Praha 1, 11000, CZ  
(740) Mgr. Tereza Hrabáková, advokátka, Mgr. Tereza Hrabáková, Bělčická 2840/11, Praha 4, 14100  
(210) O-538605  
(510) (35) činnost podnikatelských, organizačních a ekonomických poradců, reklama, propagace, inzerce, marketing; (36) činnost finančních poradců, služby finanční a peněžní a jejich zprostředkování, pojištění, činnost realitní kanceláře a realitní činnost všeho druhu, správa nemovitostí, developerská činnost v investiční výstavbě, pojišťovací služby, služby bankovních, finančních, úvěrových a spořitelních ústavů, jako například poskytování hypoték, půjček, spotřebitelských úvěrů a jejich zprostředkování; žádná z těchto služeb pro užití v souvislosti s poskytováním finančních služeb ve formě platebních karet, debetních karet, kreditních karet, úvěrových karet, karet s uloženou hodnotou, služeb předplacených karet, elektronického financování, služeb převodu měny, elektronických platebních služeb, služeb cestovního pojištění nebo služeb ověřování šeků, služeb bankomatů a s poskytováním finančního a peněžního poradenství týkajícího se výše uvedených služeb, konkrétně platebních karet, debetních karet, kreditních karet, úvěrových karet, karet s uloženou hodnotou, služeb předplacených karet, elektronického financování, služeb převodu měny, elektronických platebních služeb, služeb cestovního pojištění anebo služeb ověřování šeků, kreditních služeb, služeb bankomatů; (41) organizování, zprostředkování a pořádání školení, kurzů, symposií a kongresů, výchovné, vzdělávací, kulturní, zábavní a sportovní činnosti, lektorská činnost.  
(511) 35, 36, 41  
(540)



- (111) **364781**  
(220) 06.04.2017  
(320) 06.04.2017  
(442) 25.10.2017  
(151) 31.01.2018  
(730) **Slovenská produkčná, a.s.**, Brečtanová 1, 831 01 Bratislava, SK  
(740) JUDr. Martina Kirin, advokátka, Soukenická 1088/10, Praha 1, 11000  
(210) O-538728  
(510) (16) papír a lepenka, tiskárenské výrobky, potřeby pro knižní vazby, fotografie, papírenské zboží, lepidla pro papírenství nebo domácnost, materiál pro umělce, štětce, psací stroje a kancelářské potřeby (vyjímaje nábytek), učební a vyučovací pomůcky s výjimkou přístrojů, plastické obaly (nezařazené do jiných tříd), tiskařské typy, štočky; (35) propagační činnost, reklama, pomoc při řízení obchodní činnosti, obchodní administrativy, kancelářské práce; (38) spoje (komunikace).  
(511) 16, 35, 38  
(540)

**Inkognito**

- (111) **364782**  
(220) 19.05.2017  
(320) 19.05.2017  
(442) 25.10.2017  
(151) 31.01.2018  
(730) **Realizace Info s. r. o.**, Bucharova 2657/12, Praha 5 - Stodůlky, 15800, CZ  
(740) Mgr. Ing. Pavel Cink, Veleslavínova 363/33, Plzeň 3 Vnitřní Město, 30100  
(210) O-539758  
(591) Barevná  
(510) (35) šíření reklamy pro třetí osoby, šíření reklamy prostřednictvím on-line komunikačních sítí, šíření reklamních materiálů (prospektů, brožur a tiskovin), šíření obchodních informací, zprostředkovatelské služby v oblasti reklamy, informace o marketingu, informace o řízení trhu, informace o řízení tržního hospodářství, informace týkající se reklamy,

internetový marketing, inzerce a inzertní služby, online reklama prostřednictvím počítačových komunikačních sítí; (38) poskytování informací vztahujících se k mediálním komunikacím, digitální přenos dat, přenos informací vztahujících se k lécům, lékařství a hygieně, přenos informací elektronickými komunikačními sítěmi, provozování elektronických komunikačních sítí, diskusní fóra (poskytování internetových diskusních fór), elektronická pošta, zaslání zpráv, elektronická výměna zpráv prostřednictvím konferenčních linek, chatových místností a internetových fór, elektronický přenos obrazu, fotografií, grafiky a ilustrací prostřednictvím globální počítačové sítě, online přenos informací, služby šíření informací prostřednictvím sítě, služby zpravodajské agentury (přenos zpráv); (41) syndikace zpravodajství, digitální video, audio a multimediální zábavní vydavatelské služby, editování psaných textů, elektronická vydavatelská činnost, elektronické publikace (bez možnosti stažení), elektronické publikování (služby), grafické zpracování informací, multimediální publikování, nakladatelské služby, s výjimkou tiskařských prací, novinové zprávy, online publikování, poskytování publikací z celosvětové počítačové sítě nebo internetu s možností prohlížení, psaní textů (jiných než reklamních), publikování multimediálních materiálů on-line, publikování novin pro zákazníky na internetu, publikování textů a obrazů, také v elektronické formě, s výjimkou publikování pro reklamní účely, publikování vědeckých prací týkajících se lékařské technologie, reportéřské služby, služby v oblasti grafické úpravy pro jiné než reklamní účely v oblasti vydavatelství a nakladatelství (DTP), služby vydavatelství (včetně vydávání elektronických publikací), úprava textů, s výjimkou reklamních textů, vydávání elektronických novin dostupných prostřednictvím globální počítačové sítě, vydávání elektronických publikací, vydávání lékařských textů.

- (511) 35, 38, 41  
(540)



- (111) **364783**  
(220) 24.05.2017  
(320) 24.05.2017  
(442) 25.10.2017  
(151) 31.01.2018  
(730) **LIFTEC CZ spol. s r.o.**, Počernická 272/96, Praha 10, 10803, CZ  
(210) O-539859  
(510) (5) výrobky farmaceutické, potraviny pro lékařské účely, bylinné výrobky pro léčebné účely, želatinové výrobky pro lékařské účely, povzbuzující přípravky s léčebnými účinky, vitamínové přípravky, potravinové doplňky pro zvláštní výživu s léčebnými účinky, potraviny pro zvláštní výživu s léčebnými účinky ve formě tekuté, práškové, tablet a kapslí, výtažky z léčivých bylin a kombinované přípravky vitamínů, minerálů, stopových prvků a bylinných výtažků, potravinové doplňky obohacené vitamíny nebo minerály nebo stopovými prvky; probiotické doplňky, probiotické přípravky pro léčebné účely k zachování přirozené rovnováhy flóry v trávicím systému, probiotické bakteriální preparáty pro lékařské použití, želatinové potravinové doplňky ve formě kapslí, tablet, prášků, potravinové doplňky ne pro lékařské účely, výživné přípravky pro denní doplnění stravy s přísadkou vitamínů, minerálů nebo stopových prvků.  
(511) 5  
(540)

**Liftea Hyperprobiotika**

- (111) **364784**  
(220) 24.05.2017  
(320) 24.05.2017  
(442) 25.10.2017  
(151) 31.01.2018  
(730) **LIFTEC CZ spol. s r.o.**, Počernická 272/96, Praha 10, 10803, CZ

(210) O-539860

(510) (5) výrobky farmaceutické, potraviny pro lékařské účely, bylinné výrobky pro léčebné účely, želatinové výrobky pro lékařské účely, povzbuzující přípravky s léčebnými účinky, vitamínové přípravky, potravinové doplňky pro zvláštní výživu s léčebnými účinky, potraviny pro zvláštní výživu s léčebnými účinky ve formě tekuté, práškové, tablet a kapslí, výtažky z léčivých bylin a kombinované přípravky vitamínů, minerálů, stopových prvků a bylinných výtažků, potravinové doplňky obohacené vitamíny nebo minerály nebo stopovými prvky, probiotické doplňky, probiotické přípravky pro léčebné účely k zachování přirozené rovnováhy flóry v trávicím systému, probiotické bakteriální preparáty pro lékařské použití, želatinové potravinové doplňky ve formě kapslí, tablet, prášků, potravinové doplňky ne pro lékařské účely, výživné přípravky pro denní doplnění stravy s přísadkou vitamínů, minerálů nebo stopových prvků.

(511) 5

(540)

## Liftea HyperProbio

(111) **364785**

(220) 01.06.2017

(320) 01.06.2017

(442) 25.10.2017

(151) 31.01.2018

(730) **Sokolovská uhelná, právní nástupce, a.s.**, Staré náměstí 69, Sokolov, 35601, CZ

(740) ZEMAN - podkrušnohorská patentová a známková kancelář, Petr Zeman, patentový zástupce, Hradní 301/9, Loket, 35733

(210) O-540082

(510) (11) zařízení osvětlovací, zařízení topná, zařízení na výrobu a rozvod páry, teplovodní zařízení, zařízení klimatizační a vzduchotechnická, zařízení pro rozvod vody, plynová zařízení a plynovody; (35) inzertní a reklamní činnost, inzertní slovem i obrazem, předvádění zboží a prezentace služeb v oblasti obchodu, poskytování pomoci při provozu podniku, organizační, ekonomické a účetní poradenství, automatizované zpracování dat, zprostředkování obchodu v oblasti paliv, elektrické energie, tepla, chemických produktů, obchodní administrativní marketing; (36) služby peněžní, pronájem nemovitostí, bytů a nebytových prostor, správa nemovitostí; (37) provádění vodotěsných a tepelných izolací, práce vodoinstalatérské, včetně topenářských, práce elektroinstalační, práce zámečnické opravárenského charakteru, servisní a opravárenské služby v oboru energetiky opravy elektrických strojů a přístrojů, montáž a opravy měřidel, montáž, údržba, opravy, revize a zkoušky vyhrazených tlakových, plynových a zdvihacích zařízení a vyhrazených elektrických zařízení, údržba budov, úklidové a čističské práce, praní, žehlení a opravy prádla a oděvů, provádění revizí a periodických zkoušek vybraných dozorovaných zařízení tlakových a elektrických; (39) přeprava osob a nákladů na pozemních komunikacích, provozování železniční dopravy, provozování pásové a lanové dopravy, doprava plynů a kapalin, rozvody vody a tepla, rozvod elektřiny; (40) výroba páry a tepelné energie, výroba elektrické energie, kovoobrábění, broušení kovů, galvanizace kovů, kalení kovů, práce kovářské, práce svářečské a práce zámečnické spojené s mechanickou změnou výrobků v jiné třídě neuvedené, zpracování, recyklace a likvidace odpadů.

(511) 11, 35, 36, 37, 39, 40

(540)



**ELEKTRÁRNA  
TISOVÁ**

(210) O-540144

(510) (6) reklamní a vývěsní panely a sloupky, a to kovové mobilní nebo nemobilní, kovový zobrazovací panel, kovové stánky, kovové přístřešky, kovové lavice, kovové kontejnery, kovové desky k připevnění jízdních kol; (9) digitální interaktivní dotykové obrazovky mobilní nebo zabudované v panelech, přístřešcích, kioscích, sloupech, budovách nebo jiných zařízeních, interaktivní informační panely pro veřejnost, tedy panely s počítačovými terminály umožňující veřejnosti připojení k síti za účelem získání různých informací, elektronické signalizační nebo kontrolní přístroje, elektronické publikace ke stažení poskytované on-line prostřednictvím databází, internetu nebo jiných komunikačních sítí všeho druhu, digitální obsah ke stažení a další elektronická data s možností stažení, software pro rozpoznání obrazu a obsahu s využitím mobilního telefonu, telekomunikační přístroje na zpracování, šíření, přenos zpráv a informací, pevné nebo přenosné elektronické přístroje poskytující informace, magnetické, inteligentní, mikroprocesorové karty pro předplatné a platby, elektronické listy; (12) dopravní prostředky pro pohyb po zemi; (16) plakáty, tiskoviny, včetně reklamních a propagačních, časopisy, formuláře, příručky, ochranné obaly z papíru, samolepky; (18) zavazadla a tašky, peněženky, klíčenky, deštníky a slunečníky; (22) reklamní potíštěná plachtovina a plátno; (24) textil a textilní výrobky, které nejsou obsaženy v jiných třídách, látky, ložní příkrývky, ubrusy látkové, přehozy, tapiserie, textilní tapety, textilní ručníky; (25) oděvy, obuv, kloboučnické zboží, šátky, šály; (35) reklamní, inzertní, propagační činnost, pronájem reklamních, inzertních a propagačních médií a ploch, šíření a distribuce reklamních materiálů, poradenská činnost v oblasti reklamy, organizace v oblasti reklamy, zastupování reklamních společností, nákup a zprostředkování prostoru pro reklamu, venkovní reklama, reklama na internetu, reklama prostřednictvím mobilních telefonů, počítačových nebo telefonních sítí, šíření a distribuce reklamních materiálů, maloobchodní činnost, velkoobchodní činnost, internetový obchod, zprostředkovatelská činnost v oblasti obchodu – vše s výše uvedenými výrobky ve tř. 6, 9, 12, 16, 18, 22, 24 a 25, obchodní management, průzkum trhu, vytváření firemní strategie, public relations, marketing, obchodní administrativní, kancelářské práce; (37) instalační služby reklamních digitálních panelů, umístění, údržba, opravy a sundání sejmutí reklamních panelů a sloupů, reklamních plchet a pláten, signalizačních a kontrolních zařízení, tištěných nebo jiných informačních nosičů, monitorů, světelných značení, interaktivních informačních panelů pro veřejnost, telekomunikačních přístrojů pro tvorbu, šíření a přenos zpráv a informací, instalace, opravy a údržba veřejných záchodů, pouličních lamp, přístrojů pro filtrování a čištění vzduchu, zařízení pro topení, přístrojů pro destilaci parfémů, laviček, odpadkových košů a kontejnerů, čištění veřejných staveb, budov a ulic; (38) komunikace prostřednictvím počítačů a internetu, služby v rámci komunikace a šíření reklamních kampaní, odesílání, výměna a přenos informací, zpráv, dat, zvuku a obrazu prostřednictvím sítí v rámci komunikace a šíření reklamních kampaní, elektronická pošta, a to v rámci komunikace a šíření reklamních kampaní, služby elektronického zobrazování, informační kanceláře, pronájem přístupového času k dokumentům a aplikacím ke stažení, převod počítačových informací z centrálního serveru; (39) pronájem pozemních dopravních prostředků, doprava reklamních materiálů, organizování cest; (41) nakladatelská a vydavatelská činnost, výchovná, školicí a zábavní činnost, výstavy kulturní a vzdělávací, pořádání a organizace výstav ke kulturním a vzdělávacím účelům, pořádání kulturních, sportovních a společenských akcí v rámci této třídy, agenturní činnost v oblasti kultury, zprostředkování v oblasti kultury, klubové služby (výchovné, zábavní, umělecké, kulturní), organizování soutěží, zábava na digitálních reklamních panelech, produkce reklamních filmů nebo filmů o institucích na videopáskách, fotografické služby, digitální zpracování obrazu; (42) tvůrčí a umělecké práce, a to grafické a tematické zpracování návrhů, plánování reklamních ploch a reklamních médií, tvorba a návrh, vývoj a programování reklamních multimediálních výrobků, jmenovité animace, prezentace ve 3D, návrh a programování softwaru pro interaktivní panely, digitální obrazovky a internetové stránky, kartografické služby v trojrozměrném provedení nebo s výstupem na papírovém nosiči, grafický design.

(511) 6, 9, 12, 16, 18, 22, 24, 25, 35, 37, 38, 39, 41, 42

(111) **364786**

(220) 05.06.2017

(320) 05.06.2017

(442) 25.10.2017

(151) 31.01.2018

(730) **BigMedia spol. s r.o.**, Štětškova 1638/18, Praha 4 - Nusle, 14000, CZ



(540)



pořádání a organizace výstav ke kulturním a vzdělávacím účelům, pořádání kulturních, sportovních a společenských akcí v rámci této třídy, agenturní činnost v oblasti kultury, zprostředkování v oblasti kultury, klubové služby (výchovné, zábavní, umělecké, kulturní), organizování soutěží, zábava na digitálních reklamních panelech, produkce reklamních filmů nebo filmů o institucích na videopáskách, fotografické služby, digitální zpracování obrazu; (42) tvůrčí a umělecké práce, a to grafické a tematické zpracování návrhů, plánování reklamních ploch a reklamních médií, tvorba a návrh, vývoj a programování reklamních multimediálních výrobků, jmenovité animace, prezentace ve 3D, návrh a programování softwaru pro interaktivní panely, digitální obrazovky a internetové stránky, kartografické služby v trojrozměrném provedení nebo s výstupem na papírovém nosiči, grafický design.

(511) 6, 9, 12, 16, 18, 22, 24, 25, 35, 37, 38, 39, 41, 42  
(540)

(111) **364787**

(220) 05.06.2017

(320) 05.06.2017

(442) 25.10.2017

(151) 31.01.2018

(730) **BigMedia spol. s r.o.**, Štětškova 1638/18, Praha 4 - Nusle, 14000, CZ

(210) O-540146

(510) (6) reklamní a vývěsní panely a sloupky, a to kovové mobilní nebo nemobilní, kovový zobrazovací panel, kovové stánky, kovové přístřešky, kovové lavice, kovové kontejnery, kovové desky k připevnění jízdních kol; (9) digitální interaktivní dotykové obrazovky mobilní nebo zabudované v panelech, přístřešcích, kioscích, sloupech, budovách nebo jiných zařízeních, interaktivní informační panely pro veřejnost, tedy panely s počítačovými terminály umožňující veřejnosti připojení k síti za účelem získání různých informací, elektronické signalizační nebo kontrolní přístroje, elektronické publikace ke stažení poskytované on-line prostřednictvím databází, internetu nebo jiných komunikačních sítí všeho druhu, digitální obsah ke stažení a další elektronická data s možností stažení, software pro rozpoznání obrazu a obsahu s využitím mobilního telefonu, telekomunikační přístroje na zpracování, šíření, přenos zpráv a informací, pevné nebo přenosné elektronické přístroje poskytující informace, magnetické, inteligentní, mikroprocesorové karty pro předplatné a platby, elektronické lístky; (12) dopravní prostředky pro pohyb po zemi; (16) plakáty, tiskoviny, včetně reklamních a propagačních, časopisy, formuláře, příručky, ochranné obaly z papíru, samolepky; (18) zavazadla a tašky, peněženky, klíčenky, deštníky a slunečníky; (22) reklamní potíštěná plachtovina a plátno; (24) textil a textilní výrobky, které nejsou obsažené v jiných třídách, látky, ložní příkrývky, ubrusy látkové, přehozy, tapiserie, textilní tapety, textilní ručníky; (25) oděvy, obuv, kloboučnické zboží, šátky, šály; (35) reklamní, inzertní, propagační činnost, pronájem reklamních, inzertních a propagačních médií a ploch, šíření a distribuce reklamních materiálů, poradenská činnost v oblasti reklamy, organizace v oblasti reklamy, zastupování reklamních společností, nákup a zprostředkování prostoru pro reklamu, venkovní reklama, reklama na internetu, reklama prostřednictvím mobilních telefonů, počítačových nebo telefonních sítí, šíření a distribuce reklamních materiálů, maloobchodní činnost, velkoobchodní činnost, internetový obchod, zprostředkovatelská činnost v oblasti obchodu – vše s výše uvedenými výrobky ve tř. 6, 9, 12, 16, 18, 22, 24 a 25, obchodní management, průzkum trhu, vytváření firemní strategie, public relations, marketing, obchodní administrativa, kancelářské práce; (37) instalační služby reklamních digitálních panelů, umístění, údržba, opravy a sundání sejmutí reklamních panelů a sloupů, reklamních plchet a pláten, signalizačních a kontrolních zařízení, tištěných nebo jiných informačních nosičů, monitorů, světelných značení, interaktivních informačních panelů pro veřejnost, telekomunikačních přístrojů pro tvorbu, šíření a přenos zpráv a informací, instalace, opravy a údržba veřejných záchodů, pouličních lamp, přístrojů pro filtrování a čištění vzduchu, zařízení pro topení, přístrojů pro destilaci parfémů, laviček, odpadkových košů a kontejnerů, čištění veřejných staveb, budov a ulic; (38) komunikace prostřednictvím počítačů a internetu, služby v rámci komunikace a šíření reklamních kampaní, odesílání, výměna a přenos informací, zpráv, dat, zvuku a obrazu prostřednictvím sítí v rámci komunikace a šíření reklamních kampaní, elektronická pošta, a to v rámci komunikace a šíření reklamních kampaní, služby elektronického zobrazování, informační kanceláře, pronájem přístupového času k dokumentům a aplikacím ke stažení, převod počítačových informací z centrálního serveru; (39) pronájem pozemních dopravních prostředků, doprava reklamních materiálů, organizování cest; (41) nakladatelská a vydavatelská činnost, výchovná, školící a zábavní činnost, výstavy kulturní a vzdělávací,



(111) **364788**

(220) 05.06.2017

(320) 05.06.2017

(442) 25.10.2017

(151) 31.01.2018

(730) **BigMedia spol. s r.o.**, Štětškova 1638/18, Praha 4 - Nusle, 14000, CZ

(210) O-540147

(591) Barevná

(510) (6) reklamní a vývěsní panely a sloupky, a to kovové mobilní nebo nemobilní, kovový zobrazovací panel, kovové stánky, kovové přístřešky, kovové lavice, kovové kontejnery, kovové desky k připevnění jízdních kol; (9) digitální interaktivní dotykové obrazovky mobilní nebo zabudované v panelech, přístřešcích, kioscích, sloupech, budovách nebo jiných zařízeních, interaktivní informační panely pro veřejnost, tedy panely s počítačovými terminály umožňující veřejnosti připojení k síti za účelem získání různých informací, elektronické signalizační nebo kontrolní přístroje, elektronické publikace ke stažení poskytované on-line prostřednictvím databází, internetu nebo jiných komunikačních sítí všeho druhu, digitální obsah ke stažení a další elektronická data s možností stažení, software pro rozpoznání obrazu a obsahu s využitím mobilního telefonu, telekomunikační přístroje na zpracování, šíření, přenos zpráv a informací, pevné nebo přenosné elektronické přístroje poskytující informace, magnetické, inteligentní, mikroprocesorové karty pro předplatné a platby, elektronické lístky; (12) dopravní prostředky pro pohyb po zemi; (16) plakáty, tiskoviny, včetně reklamních a propagačních, časopisy, formuláře, příručky, ochranné obaly z papíru, samolepky; (18) zavazadla a tašky, peněženky, klíčenky, deštníky a slunečníky; (22) reklamní potíštěná plachtovina a plátno; (24) textil a textilní výrobky, které nejsou obsažené v jiných třídách, látky, ložní příkrývky, ubrusy látkové, přehozy, tapiserie, textilní tapety, textilní ručníky; (25) oděvy, obuv, kloboučnické zboží, šátky, šály; (35) reklamní, inzertní, propagační činnost, pronájem reklamních, inzertních a propagačních médií a ploch, šíření a distribuce reklamních materiálů, poradenská činnost v oblasti reklamy, organizace v oblasti reklamy, zastupování reklamních společností, nákup a zprostředkování prostoru pro reklamu, venkovní reklama, reklama na internetu, reklama prostřednictvím mobilních telefonů, počítačových nebo telefonních sítí, šíření a distribuce reklamních materiálů, maloobchodní činnost, velkoobchodní činnost, internetový obchod, zprostředkovatelská činnost v oblasti obchodu – vše s výše uvedenými výrobky ve tř. 6, 9, 12, 16, 18, 22, 24 a 25, obchodní management, průzkum trhu, vytváření firemní strategie, public relations, marketing, obchodní administrativa, kancelářské práce; (37) instalační služby reklamních digitálních panelů, umístění, údržba, opravy a sundání sejmutí reklamních panelů a sloupů, reklamních plchet a pláten, signalizačních a kontrolních zařízení, tištěných nebo jiných informačních nosičů, monitorů, světelných značení, interaktivních informačních panelů pro veřejnost, telekomunikačních přístrojů pro tvorbu, šíření a přenos

zpráv a informací, instalace, opravy a údržba veřejných záchodů, pouličních lamp, přístrojů pro filtrování a čištění vzduchu, zařízení pro topení, přístrojů pro destilaci parfémů, laviček, odpadkových košů a kontejnerů, čištění veřejných staveb, budov a ulic; (38) komunikace prostřednictvím počítačů a internetu, služby v rámci komunikace a šíření reklamních kampaní, odesílání, výměna a přenos informací, zpráv, dat, zvuku a obrazu prostřednictvím sítí v rámci komunikace a šíření reklamních kampaní, elektronická pošta, a to v rámci komunikace a šíření reklamních kampaní, služby elektronického zobrazování, informační kanceláře, pronájem přístupového času k dokumentům a aplikacím ke stažení, převod počítačových informací z centrálního serveru; (39) pronájem pozemních dopravních prostředků, doprava reklamních materiálů, organizování cest; (41) nakladatelská a vydavatelská činnost, výchovná, školicí a zábavní činnost, výstavy kulturní a vzdělávací, pořádání a organizace výstav ke kulturním a vzdělávacím účelům, pořádání kulturních, sportovních a společenských akcí v rámci této třídy, agenturní činnost v oblasti kultury, zprostředkování v oblasti kultury, klubové služby (výchovné, zábavní, umělecké, kulturní), organizování soutěží, zábava na digitálních reklamních panelech, produkce reklamních filmů nebo filmů o institucích na videopáskách, fotografické služby, digitální zpracování obrazu; (42) tvůrčí a umělecké práce, a to grafické a tematické zpracování návrhů, plánování reklamních ploch a reklamních médií, tvorba a návrh, vývoj a programování reklamních multimediálních výrobků, jmenovité animace, prezentace ve 3D, návrh a programování softwaru pro interaktivní panely, digitální obrazovky a internetové stránky, kartografické služby v trojrozměrném provedení nebo s výstupem na papírovém nosiči, grafický design.

(511) 6, 9, 12, 16, 18, 22, 24, 25, 35, 37, 38, 39, 41, 42  
(540)



(111) **364789**  
(220) 06.06.2017  
(320) 06.06.2017  
(442) 25.10.2017  
(151) 31.01.2018  
(730) **Žák Jaroslav**, Ciolkovského 858/8, Praha 6, Ružyně, 16100, CZ  
(210) O-540158  
(591) Barevná

(510) (16) akvarely, architektonické makety, bloky, etikety, kancelářské potřeby, lepenkové roury, papír, papír pauzovací, papír pro kopírování, papír pergamenový, papírové archy, pera rýsovací, plátna malířská, skicáky.

(511) 16  
(540)



(111) **364790**  
(220) 07.06.2017  
(320) 07.06.2017  
(442) 25.10.2017  
(151) 31.01.2018

(730) **Mediapoint Consulting s.r.o.**, Palackého náměstí 753/26, Plzeň, Jižní Předměstí, 30100, CZ  
(740) Mgr. Lukáš Hegner, advokát, Jiráskovo náměstí 816/4, Plzeň, Východní Předměstí, 32600  
(210) O-540190  
(591) Barevná  
(510) (35) reklamní, marketingové a propagační služby, reklama, marketing a propagační služby, šíření reklamy poštou, šíření reklamy prostřednictvím telefonu, šíření reklamy prostřednictvím internetu, šíření reklamy pro třetí osoby, šíření reklamy pro výzkumné projekty, šíření letáků pro reklamní účely, šíření údajů vztahujících se k reklamě, služby v oblasti šíření reklamních materiálů, sestavování, výroba a šíření reklamních materiálů, šíření reklamních materiálů na veřejných prostranstvích, šíření reklamních materiálů (prospektů, brožur a tiskovin), příprava audiovizuálních prezentací pro reklamní použití, příprava propagačních, reklamních, inzertních dokumentů, příprava reklam pro třetí osoby, příprava obchodních reklamních textů, příprava a umístění reklam, příprava reklamních sloupků, příprava reklamních publikací, příprava a realizace mediálních a reklamních plánů a koncepcí, produkce a distribuce rozhlasové a televizní reklamy, propagace, reklama a marketing online webových stránek, reklama, včetně online reklamy na počítačové síti, bannerová reklama, rozhlasová reklama, reklama a marketing, kinematografická filmová reklama, propagace cestování (reklama), propagace koncertů (reklama), reaktivní (ohlasová) reklama, propagační činnost, reklama, reklama v oblasti finančních služeb, reklama prostřednictvím mobilních telefonních sítí, reklama na elektronických reklamních tabulích, reklama, inzerce pracovních míst, reklama formou platby za kliknutí, reklama prostřednictvím všech veřejných komunikačních prostředků, reklama týkající se dopravy a doručování, reklama v oblasti průmyslu cestovního ruchu, reklama v periodikách, brožurách a novinách, reklama, propagace a styk s veřejností, zajišťování reklamy, zprostředkovatelé reklamy, produkce rozhlasové reklamy, výroba reportážních reklam, reklamní agentury, reklamní služby prostřednictvím reklamy na balonech, reklamní texty (psaní), služby reklamní grafiky, výroba reklamních vstupů, produkce reklamních materiálů, psaní reklamních textů, distribuce reklamních materiálů, distribuce reklamních inzerátů, aktualizace reklamních materiálů, poskytování reklamních informací, pronájem reklamních ploch a reklamního materiálu, pronájem reklamních panelů, vyjednávání reklamních smluv, zprostředkování reklam v kinech, sestavování statistik pro reklamu, reklamní a inzertní služby, propagační a reklamní služby, produkce (výroba) reklamních filmů, produkce televizních a rozhlasových reklam, služby průzkumu v oblasti reklamy, zobrazování reklamy pro jiné subjekty, zprostředkovatelské služby v oblasti reklamy, pořádání soutěží pro reklamní účely, pronájem reklamní plochy na letácích, organizování obchodních nebo reklamních akcí, služby v oblasti reklamního plánování, pronájem reklamního prostoru on-line, poskytování reklamních průvodců prohledávatelných online, výroba zvukových nahrávek pro reklamní účely, pronájem reklamního času v komunikačních médiích, poskytování reklamního prostoru v elektronických médiích, reklamní služby prostřednictvím textu na televizní obrazovce, analýza reakce na reklamu a výzkum trhu, průzkum sledovanosti rozhlasového a televizního vysílání, prezentace zboží a služeb elektronickou cestou, také v rámci služeb takzvaného teleshoppingu a homeshoppingu, poskytování reklamního prostoru v periodických publikacích, novinách a časopisech; (38) televizní vysílání, vysílání programů televizí, vysílání satelitní televize, vysílání kabelové televize, televizní komunikační služby, televizní vysílací služby, televizní vysílání filmů, zpoplatněné televizní vysílání, vysílání televize přes internet, poskytování komunikace prostřednictvím televize, rozhlasové a televizní vysílání, satelitní přenos televizních programů, vysílání finančního zpravodajství prostřednictvím televize, přenos digitálních dat prostřednictvím televize, pronájem vybavení pro kabelovou televizi, šíření televizních programů přenášených pomocí mikrovlk k televizním přijímačům, šíření televizních programů přenášených pomocí kabelů k televizním přijímačům, vysílání televizních pořadů prostřednictvím televizních služeb video na vyžádání a placených televizních služeb, interaktivní televizní a rozhlasové vysílání, informace o vysílání kabelové televize, video, audio a televizní streaming, pronájem zařízení pro televizní vysílání, televizní vysílání pro mobilní telefony, vysílání a přenos televizních pořadů, vysílání televizních pořadů prostřednictvím internetu, služby přenosu textu prostřednictvím televizní obrazovky, šíření televizních programů přenášených mimozemskými satelity, bezdrátový přenos a vysílání televizních programů, poskytování televizního vysílacího zařízení pro venkovní lokace, hudební vysílání, video vysílání, bezdrátové vysílání, digitální audio vysílání, vysílání programů teleshoppingu, rozhlasové vysílání informací, přenos a vysílání

dat, vysílání programů přes internet, pronájem zařízení pro vysílání videosignálů, vysílání programů přes satelit, vysílání celovečerních filmů prostřednictvím internetu, služby satelitního vysílání zaměřené na zábavu, bezpečný přenos dat, zvuku nebo obrazu, audiovizuální přenosové služby, interaktivní teletextové služby, pomoc třetím osobám při poskytování komunikačních služeb kabelové televize, přenos obsahu vytvořeného uživateli prostřednictvím internetu, přenos videa na objednávku, přenos videí, filmů, obrázků, obrazu, textu, fotografií, her, obsahu vytvořeného uživateli, audio obsahu a informací přes internet, simultánní televizní vysílání prostřednictvím globálních komunikačních sítí, internetu a bezdrátových sítí, služby páskového dálkopisu, služby satelitního vysílání zaměřené na sportovní akce, vysílání audiovizuálního a multimediálního obsahu prostřednictvím internetu; (41) služby v oblasti vzdělávání, zábavy a sportu, výchova, vzdělávání, zábava a sportovní činnost, vydavatelská činnost a zpravodajství, filmová produkce, jiná než reklamní, televizní zábava, televizní produkce, stříh televizních programů, satelitní televizní show, satelitní televizní seriály, předvádění programů pro televizi, programy kabelové televize (plánování), televizní programy (produkce rozhlasových a televizních programů), publikování televizních programů, produkce televizních filmů, uvádění televizních programů, vzdělávání poskytované prostřednictvím televize, výroba animovaných programů pro televizi a kabelovou televizi, výroba programů kabelové televize, pořádání hudebních koncertů televizi, výroba zábavních televizních programů, organizování udílení televizních cen, poskytování televizních zpravodajských pořadů, výroba vzdělávacích televizních programů, služby nahrávacího televizního studia, výroba speciálních efektů pro televizi, vývoj formátů televizních programů, produkce televizních zábavních her, služby přehledu televizních pořadů, produkce živých televizních programů, časové plánování televizních programů, pronájem dekorací pro televizní studia, rozhlasová, filmová a televizní výroba, konkurzy pro televizní soutěžní programy, zábavní služby poskytované prostřednictvím televize, pronájem osvětlovacího zařízení pro televizi, zábava poskytovaná prostřednictvím kabelové televize, produkce živých televizních zábavních programů, pronájem filmových a televizních dekorací, produkce živých televizních vzdělávacích programů, pronájem rozhlasových a televizních přijímačů, zábava prostřednictvím televize přes internetový protokol, produkce filmů pro televizi a kino, zpravodajské služby pro rozhlas a televizi, poskytování filmů a televizních programů bez možnosti stažení prostřednictvím placené televize, zábava prostřednictvím bezdrátového televizního vysílání, zábavní služby pro uzavřené televizní okruhy, výroba televizních programů se skrytými titulky, zábava ve formě televize v mobilních telefonech, produkce sportovních akcí k použití v televizi, poskytování filmů bez možnosti stažení a televizních programů prostřednictvím televizních placených kanálů, výroba zábavy v podobě televizních seriálů, zábava ve formě televizních zpravodajských show, vzdělávací služby poskytované prostřednictvím televizních programů, pronájem stanic pro rozhlasové a televizní vysílání, vzdělávací služby ve formě hudebních televizních programů, výuka prostřednictvím vysílání, příprava zpravodajských programů k vysílání, příprava dokumentárních programů k vysílání, příprava zábavních programů k vysílání, soutěžní pořady, zvuková, obrazová a multimediální produkce a fotografie, audioprodukce, dabing, editování audiopásek, editování fotografií, editování kinofilmů, editování nebo nahrávání zvuků a obrazů, editování videopásek, hudební produkce, informační služby v oblasti videofilmů, nahrávání a produkce audionahrávek, nahrávání videopásek, poskytování multimediálních zábavních programů prostřednictvím televizních, širokopásmových, bezdrátových a on-line služeb, poskytování služeb v oblasti automatizovaných videonahrávek, poskytování věkového ratingu televizního, filmového a hudebního obsahu, obsahu videí a videoher, příprava a výroba televizních a rozhlasových programů, produkce předem nahaných videofilmů, produkce představení živé zábavy, produkce televizních programů k vysílání na mobilních zařízeních, produkce sportovních akcí k filmovým účelům, pronájem audio a video zařízení, pronájem akustických reprodukcí zařízení, pronájem akustických nahrávacích zařízení, programování na globální počítačové síti (časové plánování programů), produkce zábavních talentových soutěží, služby animované tvorby, služby nahrávacích studií, služby pořizování zvukových, filmových, video a televizních nahrávek, služby úpravy audio a video nahrávek, služby studií pro zkušební nahrávání, služby týkající se produkce filmů, služby promítání videonahrávek, digitální video, audio a multimediální zábavní vydavatelské služby, multimediální publikování, novinové zprávy, on line publikace elektronických novin, provozování online elektronických publikací bez možnosti stažení, publikování textů a obrazů, také v elektronické formě, s výjimkou publikování pro reklamní účely, reportážní služby, služby programování zpráv pro přenos přes internet, vydávání časopisů, vydávání elektronických časopisů, vydávání

materiálů přístupných z databází nebo z internetu, kulturní aktivity, nezávislá žurnalistika, plánování filmových představení, pořádání zábavných show, poskytování informací o filmech.

(511) 35, 38, 41  
(540)

**Plzeň TV**  
MEMBER OF EURONOVA GROUP

- (111) **364791**  
(220) 20.06.2017  
(320) 20.06.2017  
(442) 25.10.2017  
(151) 31.01.2018  
(730) **Barrandov Televizní Studio a.s.**, Kříženeckého náměstí 322/5, Praha 5, Hlubočepy, 15200, CZ  
(740) Mgr. Kateřina Čápková, advokát, Mikuleckého 1311/8, Praha 4, Braník, 14700  
(210) O-540498  
(510) (9) audiovizuální programy, audiovizuální díla na nosičích, audiovizuální díla v digitální podobě; (16) tiskoviny, časopisy, periodika, knihy, databázové produkty v papírové formě; (35) reklamní, inzertní a propagační činnost, marketing; (38) telekomunikace, televizní vysílání, digitální vysílání, televizní vysílání programů, televizní vysílání zábavních, vzdělávacích, výchovných, soutěžních, diskusních a informačních pořadů, šíření, výměna nebo získávání zpráv a informací, šíření elektronických časopisů, informací, elektronických periodik, knih v elektronické podobě, audio a audiovizuálních děl prostřednictvím informační, datové, elektronické, komunikační, telekomunikační nebo počítačové sítě, zejména Internetu, pomocí satelitů a jiných sítí, informační služby na Internetu související s televizním vysíláním, služby na Internetu související s televizním vysíláním, komunikace, poradenská činnost v oblasti sdělovacích prostředků, telekomunikací a informační služby v oblasti telekomunikací, informační kancelář (poskytování informačních služeb prostřednictvím počítačů); (41) tvorba televizních a audiovizuálních pořadů, nakladatelství a vydavatelství, ediční činnost, publikační činnost, nahrávání nosičů zvukových nebo obrazových zvukových, půjčování nahaných zvukových a zvukově obrazových záznamů, šíření audiovizuálních děl, filmová produkce, výchovná, vzdělávací, soutěžní a zábavní činnost, organizace, provozování a provádění her a soutěží i veřejných, výstavní činnost v oblasti kultury, zábava a vzdělávání, výuka a školení, kurzy, vydávání literatury k danému tématu, výstava knih, fejetonů a článků v periodikách.  
(511) 9, 16, 35, 38, 41  
(540)

**Dobré odpoledne, Česko**

- (111) **364792**  
(220) 20.06.2017  
(320) 20.06.2017  
(442) 25.10.2017  
(151) 31.01.2018  
(730) **Barrandov Televizní Studio a.s.**, Kříženeckého náměstí 322/5, Praha 5, Hlubočepy, 15200, CZ  
(740) Mgr. Kateřina Čápková, advokát, Mikuleckého 1311/8, Praha 4, Braník, 14700  
(210) O-540499  
(510) (9) audiovizuální programy, audiovizuální díla na nosičích, audiovizuální díla v digitální podobě; (16) tiskoviny, časopisy, periodika, knihy, databázové produkty v papírové formě; (35) reklamní, inzertní a propagační činnost, marketing; (38) telekomunikace, televizní vysílání, digitální vysílání, televizní vysílání programů, televizní vysílání zábavních, vzdělávacích, výchovných, soutěžních, diskusních a informačních pořadů, šíření, výměna nebo získávání zpráv a informací, šíření elektronických časopisů, informací, elektronických periodik, knih v

elektronické podobě, audio a audiovizuálních děl prostřednictvím informační, datové, elektronické, komunikační, telekomunikační nebo počítačové sítě, zejména Internetu, pomocí satelitů a jiných sítí, informační služby na Internetu související s televizním vysíláním, služby na Internetu související s televizním vysíláním, komunikace, poradenská činnost v oblasti sdělovacích prostředků, telekomunikací a informační služby v oblasti telekomunikací, informační kancelář (poskytování informačních služeb prostřednictvím počítačů); (41) tvorba televizních a audiovizuálních pořadů, nakladatelství a vydavatelství, ediční činnost, publikační činnost, nahrávání nosičů zvukových nebo obrazově zvukových, půjčování nahraných zvukových a zvukově obrazových záznamů, šíření audiovizuálních děl, filmová produkce, výchovná, vzdělávací, soutěžní a zábavní činnost, organizace, provozování a provádění her a soutěží i veřejných, výstavní činnost v oblasti kultury, zábavy a vzdělávání, výuka a školení, kurzy, vydávání literatury k danému tématu, výstava knih, fejetonů a článků v periodikách.

(511) 9, 16, 35, 38, 41

(540)

### Jak to dopadlo?

(111) **364793**

(220) 20.06.2017

(320) 20.06.2017

(442) 25.10.2017

(151) 31.01.2018

(730) **Barrandov Televizní Studio a.s.**, Křiženeckého náměstí 322/5, Praha 5, Hlubočepy, 15200, CZ

(740) Mgr. Kateřina Čápková, advokát, Mikuleckého 1311/8, Praha 4, Braník, 14700

(210) O-540500

(510) (9) audiovizuální programy, audiovizuální díla na nosičích, audiovizuální díla v digitální podobě; (16) tiskoviny, časopisy, periodika, knihy, databázové produkty v papírové formě; (35) reklamní, inzertní a propagační činnost, marketing; (38) telekomunikace, televizní vysílání, digitální vysílání, televizní vysílání programů, televizní vysílání zábavných, vzdělávacích, výchovných, soutěžních, diskusních a informačních pořadů, šíření, výměna nebo získávání zpráv a informací, šíření elektronických časopisů, informací, elektronických periodik, knih v elektronické podobě, audio a audiovizuálních děl prostřednictvím informační, datové, elektronické, komunikační, telekomunikační nebo počítačové sítě, zejména Internetu, pomocí satelitů a jiných sítí, informační služby na Internetu související s televizním vysíláním, služby na Internetu související s televizním vysíláním, komunikace, poradenská činnost v oblasti sdělovacích prostředků, telekomunikací a informační služby v oblasti telekomunikací, informační kancelář (poskytování informačních služeb prostřednictvím počítačů); (41) tvorba televizních a audiovizuálních pořadů, nakladatelství a vydavatelství, ediční činnost, publikační činnost, nahrávání nosičů zvukových nebo obrazově zvukových, půjčování nahraných zvukových a zvukově obrazových záznamů, šíření audiovizuálních děl, filmová produkce, výchovná, vzdělávací, soutěžní a zábavní činnost, organizace, provozování a provádění her a soutěží i veřejných, výstavní činnost v oblasti kultury, zábavy a vzdělávání, výuka a školení, kurzy, vydávání literatury k danému tématu, výstava knih, fejetonů a článků v periodikách.

(511) 9, 16, 35, 38, 41

(540)

### Můžu dál?

(111) **364794**

(220) 20.06.2017

(320) 20.06.2017

(442) 25.10.2017

(151) 31.01.2018

(730) **Barrandov Televizní Studio a.s.**, Křiženeckého náměstí 322/5, Praha 5, Hlubočepy, 15200, CZ

(740) Mgr. Kateřina Čápková, advokát, Mikuleckého 1311/8, Praha 4, Braník, 14700

(210) O-540501

(510) (9) audiovizuální programy, audiovizuální díla na nosičích, audiovizuální díla v digitální podobě; (16) tiskoviny, časopisy, periodika, knihy, databázové produkty v papírové formě; (35) reklamní, inzertní a propagační činnost, marketing; (38) telekomunikace, televizní vysílání, digitální vysílání, televizní vysílání programů, televizní vysílání zábavných, vzdělávacích, výchovných, soutěžních, diskusních a

informačních pořadů, šíření, výměna nebo získávání zpráv a informací, šíření elektronických časopisů, informací, elektronických periodik, knih v elektronické podobě, audio a audiovizuálních děl prostřednictvím informační, datové, elektronické, komunikační, telekomunikační nebo počítačové sítě, zejména Internetu, pomocí satelitů a jiných sítí, informační služby na Internetu související s televizním vysíláním, služby na Internetu související s televizním vysíláním, komunikace, poradenská činnost v oblasti sdělovacích prostředků, telekomunikací a informační služby v oblasti telekomunikací, informační kancelář (poskytování informačních služeb prostřednictvím počítačů); (41) tvorba televizních a audiovizuálních pořadů, nakladatelství a vydavatelství, ediční činnost, publikační činnost, nahrávání nosičů zvukových nebo obrazově zvukových, půjčování nahraných zvukových a zvukově obrazových záznamů, šíření audiovizuálních děl, filmová produkce, výchovná, vzdělávací, soutěžní a zábavní činnost, organizace, provozování a provádění her a soutěží i veřejných, výstavní činnost v oblasti kultury, zábavy a vzdělávání, výuka a školení, kurzy, vydávání literatury k danému tématu, výstava knih, fejetonů a článků v periodikách.

(511) 9, 16, 35, 38, 41

(540)

### Aféry – neuvěřitelné životní příběhy

(111) **364795**

(220) 20.06.2017

(320) 20.06.2017

(442) 25.10.2017

(151) 31.01.2018

(730) **Barrandov Televizní Studio a.s.**, Křiženeckého náměstí 322/5, Praha 5, Hlubočepy, 15200, CZ

(740) Mgr. Kateřina Čápková, advokát, Mikuleckého 1311/8, Praha 4, Braník, 14700

(210) O-540502

(510) (9) audiovizuální programy, audiovizuální díla na nosičích, audiovizuální díla v digitální podobě; (16) tiskoviny, časopisy, periodika, knihy, databázové produkty v papírové formě; (35) reklamní, inzertní a propagační činnost, marketing; (38) telekomunikace, televizní vysílání, digitální vysílání, televizní vysílání programů, televizní vysílání zábavných, vzdělávacích, výchovných, soutěžních, diskusních a informačních pořadů, šíření, výměna nebo získávání zpráv a informací, šíření elektronických časopisů, informací, elektronických periodik, knih v elektronické podobě, audio a audiovizuálních děl prostřednictvím informační, datové, elektronické, komunikační, telekomunikační nebo počítačové sítě, zejména Internetu, pomocí satelitů a jiných sítí, informační služby na Internetu související s televizním vysíláním, služby na Internetu související s televizním vysíláním, komunikace, poradenská činnost v oblasti sdělovacích prostředků, telekomunikací a informační služby v oblasti telekomunikací, informační kancelář (poskytování informačních služeb prostřednictvím počítačů); (41) tvorba televizních a audiovizuálních pořadů, nakladatelství a vydavatelství, ediční činnost, publikační činnost, nahrávání nosičů zvukových nebo obrazově zvukových, půjčování nahraných zvukových a zvukově obrazových záznamů, šíření audiovizuálních děl, filmová produkce, výchovná, vzdělávací, soutěžní a zábavní činnost, organizace, provozování a provádění her a soutěží i veřejných, výstavní činnost v oblasti kultury, zábavy a vzdělávání, výuka a školení, kurzy, vydávání literatury k danému tématu, výstava knih, fejetonů a článků v periodikách.

(511) 9, 16, 35, 38, 41

(540)

### Vlivní s Alex Mynářovou

(111) **364796**

(220) 07.06.2017

(320) 07.06.2017

(442) 25.10.2017

(151) 31.01.2018

(730) **Sarras Sofie**, Čechova 1937/13, Plzeň, Jižní Předměstí, 30100, CZ

(210) O-540719

(510) (41) výchova, vzdělání, zábava a sportovní činnost; (45) právní služby, bezpečnostní služby pro ochranu osob a majetku, duchovní poradenství.

(511) 41, 45

(540)

### VLNOBYTÍ

(111) **364797**  
(220) 04.07.2017  
(320) 04.07.2017  
(442) 25.10.2017  
(151) 31.01.2018  
(730) **SANOFI**, rue La Boétie 54, Paris, 75008, FR  
(740) C|K|T ČERVENKA TURKOVÁ & PARTNERS Advokátní, patentová a  
známková kancelář, Mgr. Radka Červenková advokátka, Anny Letenské  
34/7, Praha 2, Vinohrady, 12000  
(210) O-540808  
(591) Barevná  
(510) (5) léčiva, farmaceutické přípravky humánní.  
(511) 5  
(540)

**ENDIARON**

(111) **364798**  
(220) 11.07.2017  
(320) 11.07.2017  
(442) 25.10.2017  
(151) 31.01.2018  
(730) **Borecký Tomáš Ing. arch.**, Jihozápadní V 1027/7, Praha 4, Záběhlice,  
14100, CZ  
(210) O-540909  
(510) (37) stavebnictví a demolice staveb, poradenství v oblasti stavebního  
inženýrství (stavebnictví), konzultace v oblasti stavitelství a stavebnictví,  
poradenské služby ve stavebnictví, služby v oblasti stavebnictví,  
stavebnictví a opravy budov; (42) architektura, vědecké a technologické  
služby, architektonické služby a služby urbanistického plánování, strojní  
inženýrství, stavební inženýrství, technické projektové plánování,  
inženýrské služby, poradenství v oboru stavebnictví (návrhy, projekty),  
návrhářské služby v oblasti stavebnictví, návrhy vztahující se ke  
stavebnictví, technické poradenské služby vztahující se ke stavebnictví;  
(44) zahradní design a krajinářská architektura, služby akvakultury,  
zemědělské, zahradnické a lesnické služby.  
(511) 37, 42, 44  
(540)

**BORCI**

(111) **364799**  
(220) 12.07.2017  
(320) 12.07.2017  
(442) 25.10.2017  
(151) 31.01.2018  
(730) **I. Aromaterapeutická KH a.s.**, č. p. 11, Kšice, 34901, CZ  
(740) Langrova, s.r.o., Skrétova 1011/48, Plzeň, Jižní Předměstí, 30100  
(210) O-540951  
(591) Barevná  
(510) (3) mýdla, parfémové zboží, éterické oleje, kosmetické výrobky, ochranné  
přípravky proti slunci, přípravky pro péči o pleť, přípravky pro péči o  
vlasy, přípravky pro péči o nos, masážní přípravky, zejména jako oleje,  
masti, krémy nebo balzámy, přípravky pro zubní a ústní hygienu, všechny  
výrobky nikoliv pro léčebné účely; (5) farmaceutické výrobky, veterinární  
výrobky, hygienické přípravky pro léčebné účely, dietetické látky  
upravené pro lékařské účely, dezinfekční prostředky, doplňky stravy pro  
léčebné účely; (35) nákup a prodej mýdla, éterických olejů, másla,  
doplňků stravy, potřeb pro zvířata, kosmetických, parfémových,  
veterinárních a hygienických výrobků; propagační činnost, reklama; (41)  
kulturní a vzdělávací akce, pořádání kurzů, školení a seminářů; (44) péče o  
hygienu a krásu osob a zvířat, poradenství v oblasti kosmetiky.  
(511) 3, 5, 35, 41, 44

(540)

**Cosmetic**  
*Karel Hadek*

(111) **364800**  
(220) 13.07.2017  
(320) 13.07.2017  
(442) 25.10.2017  
(151) 31.01.2018  
(730) **Čihák Jaromír**, Masarykovo nám. 32, Lužná, 27051, CZ  
(210) O-540964  
(510) (6) kovové manipulační palety, kovové vzpěry a závěsy pro manipulaci s  
nákladem; (7) dopravníky, jeřáby, manipulační zařízení na nakládání a  
vykládání, mechanické lopaty (součásti strojů), startéry motorů, zdvihací  
zařízení, zemědělské stroje, zvedáky (stroje); (8) nástroje na ruční pohon,  
ruční zvedáky, klíče (ruční nářadí); (35) zprostředkování obchodních  
služeb, podpora prodeje pro jiné osoby; (37) instalace, údržba a opravy  
strojů, obnova ojetých a částečně zničených strojů, opravy nepojízdných  
vozidel, pronájem bagrů a rypadel, pronájem jeřábů, pronájem stavebních  
strojů a zařízení, údržba opravy motorových vozidel; (39) doprava, služby  
nakládky a vykládky, pronájem skladů, pronájem traktorů, pronájem  
vozidel; (40) řezání materiálů; (44) pronájem zemědělského vybavení.  
(511) 6, 7, 8, 35, 37, 39, 40, 44  
(540)

**TM Čihák**

(111) **364801**  
(220) 02.08.2017  
(320) 02.08.2017  
(442) 25.10.2017  
(151) 31.01.2018  
(730) **HYBRID Company a.s.**, Křižíkova 53/52, Praha 8, 18600, CZ  
(740) Mgr. Patrik Kastner, Neklanova 152/42, Praha 2, 12800  
(210) O-541334  
(510) (9) počítačový software pro televizi, aplikační software pro televizi; (35)  
reklama, marketing a propagační služby, reklama prostřednictvím všech  
veřejných komunikačních prostředků, reklama (poradenské služby  
vztahující se k), online reklama v počítačové komunikační síti, cílené  
zasílání reklamních materiálů, šíření reklamních materiálů, tvorba  
reklamních materiálů, zprostředkování propagace a reklamy, sestavování  
statistik, analýzy průzkumu trhu, sběr obchodních statistik, statistická  
hodnocení marketingových údajů, příprava statistických obchodních dat,  
sběr statistik pro podnikatelské subjekty, vývoj reklamních kampaní,  
příprava reklamních kampaní, marketingové poradenství, poradenství  
ohledně propagační činnosti; (38) vysílání (televizní-), vysílání televizních  
programů, vysílání informací prostřednictvím televize, sdělování  
informací prostřednictvím televize; (42) příprava technických zpráv  
(reportů), technické poradenství, řešení problémů počítačového softwaru  
(technická podpora), navrhování a tvorba počítačového softwaru,  
instalace, opravy a údržba počítačového softwaru.  
(511) 9, 35, 38, 42  
(540)

**Switchroll**

(111) **364802**  
(220) 02.08.2017  
(320) 02.08.2017  
(442) 25.10.2017  
(151) 31.01.2018  
(730) **Megafyt Pharma s.r.o.**, U elektrárny 516, Vrané nad Vltavou, 25246, CZ  
(740) Mgr. Roman Fojtásek, advokát, Vinohradská 6, Praha 2, 12000  
(210) O-541370

(510) (3) kosmetika, kosmetické přípravky do koupele, kosmetické lubrikační přípravky ve formě tekutých disperzí, emulzí, gelů a tixotropních gelů pro intimní použití, přípravky na holení, lak na vlasy, mýdla, pleťová voda pro kosmetické účely, pomády pro kosmetické účely, šampóny, toaletní voda, voda po holení, voňavkářské výrobky, zubní pasty, opalovací přípravky, opalovací krémy, vlasové vody, kosmetické přípravky, parfumerie, přípravky pro osobní hygienu, čistící mléko k toaletním účelům, čistící mléko ke kosmetickým účelům, kondicionéry pro péči o vlasy, hygienické přípravky jako toaletní potřeby, mycí přípravky pro intimní hygienu nebo deodorantiční použití (toaletní potřeby), koupelové soli; (5) léčiva, potravinové doplňky, vitamínové doplňky, výživové doplňky, antibakteriální přípravky, dezinfekční přípravky, balzámy pro lékařské účely, dezinfekční přípravky pro hygienické účely, dietetické nápoje upravené pro lékařské účely, enzymatické přípravky pro lékařské účely, enzymatické přípravky pro zvěrolékařské účely, farmaceutické přípravky, farmaceutické přípravky proti lupům, cukrovinky s léčivými přísadami, čichací soli, chemické přípravky pro farmaceutické účely, chemické přípravky pro lékařské účely, chemické přípravky pro zvěrolékařské účely, chemicko-farmaceutické přípravky, kůry pro farmaceutické účely, léčivé cukrovinky, léčivé čaje, masti na popáleniny od slunce, masti pro farmaceutické účely, chemické přípravky pro určení těhotenství, vitamínové přípravky, lubrikační přípravky ve formě tekutých disperzí, emulzí, gelů a tixotropních gelů pro léčebné účely, hygienické přípravky a výrobky, léčiva a veterinární přípravky a výrobky, potravní doplňky a dietetické přípravky, zubní přípravky a výrobky, léčivé přípravky na podporu růstu vlasů, tampóny, léčivé tampóny, zubní brusiva, dietetické potraviny upravené k léčebným účelům, dietetické látky upravené k lékařskému použití, výživové doplňky, čaj na astma, bylinné čaje (léčivé nápoje), odtučňovací čaj pro lékařské účely, antikoncepční přípravky, pastilky pro farmaceutické účely, farmaceutické látky na pokožku, farmaceutické výrobky na ošetření pokožky, čistící přípravky na pokožku pro léčebné účely, léčivé pleťové vody a mléka k péči o pokožku, přípravky na ošetření popálenin, léčivé přípravky na úlevu při popáleninách, lubrikační gely pro osobní použití, hygienické lubrikanty, lubrikanty k léčebnému použití, sexuální lubrikanty pro osobní potřebu, ústní vody, dutina ústní (přípravky pro péči o -) pro lékařské účely, koupel (léčivé přípravky do -), soli koupelové (léčivé -), lék, léky pro lidskou potřebu, léky, které nejsou na předpis, pocení (přípravky proti -), nohy (přípravky proti pocení -), léčivé byliny v sušené nebo konzervované formě; (30) bonbóny (cukrovinky), cukrovinky, mentolové cukrovinky, čokoláda, čokoládové nápoje, glukóza pro kulinářské účely, chuťové přísady, karamely, káva, med, oplatky, pastilky (cukrovinky), přírodní sladidla, suchary, tresty do potravin s výjimkou éterických esencí a olejů, žvýkačky, čajové listy, sušené byliny, zpracované bylinky, aromatické přípravky k výrobě bylinných čajů, zahradní bylinky (konzervované -), koření, sladký komprimát (neléčivý), čajové pečivo (sušenky), sušenky (sladké nebo slané), čaj, kakao a jejich náhražky; (31) čerstvé ovoce, ořechy, zelenina a bylinky, houby, chaluhy ke konzumaci pro lidi nebo zvířata, květiny, rostliny, stromy a lesní produkty, semena; (35) dodavatelské služby pro třetí osoby (nákup výrobků a služeb pro jiné podniky), pořádání veletrhů pro obchodní a reklamní účely, předvádění zboží, reklama on-line v počítačové síti, velkoobchodní prodej čajů, maloobchodní prodej čajů, služby kanceláře na dovoz a vývoz výrobků, služby v oblasti dovozu a vývozu, organizování akcí, výstav, prodejních trhů a přehlídek pro obchodní, propagační a reklamní účely, počítačové databáze (kompilování informací do -), reklama a propagace, rozšiřování reklamních materiálů, vzorky zboží (distribuce -), velkoobchodní prodej výživových doplňků, maloobchodní prodej výživových doplňků, velkoobchodní a maloobchodní prodej léčiv, vitamínových a potravinových doplňků a cukrovinek.

(511) 3, 5, 30, 31, 35

(540) **MEGAFYT - BYLINKY, KTERÉ  
CHUTNAJÍ**

(111) **364803**

(220) 03.08.2017

(320) 03.08.2017

(442) 25.10.2017

(151) 31.01.2018

(730) **Lewron vision s.r.o.**, Václavské náměstí 846/1, Praha 1, 11000, CZ

(740) JUDr. Filip Hruška, Tábořská 619/46, Praha 4, 14000

(210) O-541419

(510) (3) výrobky kosmetické a voňavkářské, parfumerie, mýdla tuhá i tekutá, krémy, mléka, emulze a gely, vody a deodoranty pro osobní potřebu,

toaletní přípravky, vlasové vody, šampóny tělové i vlasové, prostředky pro mytí a ošetřování rukou a vlasů, přípravky do koupelí, prostředky pro ošetření pokožky a odličování, krémy na a po opalování, masážní krémy a emulze, krémy a pěny po holení; (14) hodinářské potřeby, chronometrické přístroje, budíky, hodiny a hodinky a pouzdra, řetízky, sklíčka a pásky k nim, klíčenky, klenoty a šperky, brože, manžetové knoflíky, jehlice do kravat, odznaky, pouzdra a krabičky na šperky; (18) kožená galanterie, kůže a její náhražky, surové kůže a kožešiny, výrobky z kůže a jejich náhražek, a to aktovky, kufrы, cestovní brašny, batohy, deštníky a slunečníky a obaly na ně, hole, kabelky, cestovní obaly na oděvy, pouzdra na navštívenky, oblečky pro zvířata, obojky pro zvířata, peněženky, pouzdra na klíče, vaky na děti, štítky na zavazadla; (20) nábytek a bytové zařízení, skříňky na hračky, keramické, skleněné a dřevěné knoflíky, nekovové koše a košíky, ochranné obaly na oděvy, plastové nádoby jako obaly, ramínka na oděvy, papírové rolety, podušky, polštáře, proutěné zboží, pletené předměty ze slámy, truhlářské umělecké výrobky, zrcadla a zrcátka, žaluzie nekovové; (24) bavlněné látky, textilie, náhražky textilií, textilie z hedvábí, látkové kapesníky, koupelnové textilie a textil, bytový textil, ložní prádlo a lůžkoviny, textilie pro obuv, ubrusy (ne z papíru), záclony a závěsy textilní a plastové; (25) oděvy, obuv, pokrývky hlavy, kloboučnické zboží, čelenky; (26) krátké střížní zboží a prýmkařské zboží, textilní galanterie, příslušenství a doplňky oblečení, ozdobné textilní výrobky včetně nažehlovacích, nažehlovací záplaty, zipy, knoflíky, krajky a výšivky, stuhy a tkaničky, nárameníky, náplety, ozdobné brože a odznaky a jehlice v rámci této třídy, přezky jako oděvní doplňky, cedulky na prádlo, špendlíky, jehly, umělé květiny; (42) oděvní návrhářství, poskytování informací o oděvním návrhářství, poradenské služby v oblasti oděvního návrhářství, navrhování interiérů.

(511) 3, 14, 18, 20, 24, 25, 26, 42

(540)



(111) **364804**

(220) 06.08.2017

(320) 06.08.2017

(442) 25.10.2017

(151) 31.01.2018

(730) **DK Properties, s.r.o.**, Dlouhá 727/39, Praha 1 - Staré Město, 11000, CZ

(740) Mgr. Jaroslav Mazúrek, advokát, Týnská 1053/21, Praha 1 - Staré Město, 11000

(210) O-541454

(510) (5) hygienické přípravky pro zdravotnické účely, nefarmaceutické gely a krémy pro medicínské výkony, náplasti, bandáže, obvazové materiály a krytí, dezinfekční přípravky, přípravky pro lékařskou diagnostiku, přípravky pro účely rentgenologie, přípravky pro účely magnetické rezonance, přípravky pro účely počítačové tomografie; (9) přístroje a nástroje vědecké, fotografické, optické, diagnostické, přístroje, magnetické datové nosiče, záznamové disky, kompaktní disky, DVD a jiná digitální záznamová média, zařízení na zpracování dat, počítače, počítačové programy (software); (10) lékařské přístroje, přístroje pro lékařskou nebo medicínskou diagnostiku, přístroje a nástroje pro účely rentgenologie, magnetické rezonance nebo počítačové tomografie, terapeutické a pomocné přístroje uzpůsobené pro osoby se zdravotním postižením; (42) vědecké a technologické služby a související výzkum a projektování, průmyslová analýza a výzkum, navrhování a vývoj počítačového hardwaru a softwaru, vědecké a technologické služby v souvislosti s lékařskou diagnostikou, vývoj počítačového hardwaru a softwaru v souvislosti s lékařskou diagnostikou; (44) provozování lékařského diagnostického centra, provozování rentgenologického centra, provozování centra magnetické rezonance, provozování centra počítačové tomografie, diagnostická zdravotní péče, provozování zdravotního střediska,

nestátního zdravotnického zařízení, soukromé kliniky nebo sanatoria, lékařské analýzy ve vztahu k léčení osob.  
(511) 5, 9, 10, 42, 44  
(540)

**medscan.cz**

(111) **364805**  
(220) 07.08.2017  
(320) 07.08.2017  
(442) 25.10.2017  
(151) 31.01.2018  
(730) **RAKO TAXI s.r.o.**, Jiráskova 512, Rakovník, 26901, CZ  
(740) Mgr. Vojtěch Metelka, Martinská 608, Plzeň, 30100  
(210) O-541462  
(591) Barevná  
(510) (39) taxislužba, silniční doprava cestujících, silniční nákladní doprava, doprava a skladování zboží, doprava a uskladnění zboží.  
(511) 39  
(540)



(111) **364806**  
(220) 07.08.2017  
(320) 07.08.2017  
(442) 25.10.2017  
(151) 31.01.2018  
(730) **Karlovarské minerální vody a.s.**, Horova 3, Karlovy Vary, 36021, CZ  
(740) AK Mrázek - Mrázková, JUDr. Josef Mrázek, Pernerova 11, Praha 8, 18600  
(210) O-541463  
(591) Barevná  
(510) (32) minerální vody, pramenité vody, stolní vody, limonády, nealkoholické šumivé nápoje, minerální vody ochucené a jiné nealkoholické nápoje, přípravky na výrobu minerální vody, přírodní či perlivé vody (minerální nebo neminerální), ovocné nebo zeleninové nápoje, sodovky, nealkoholické ovocné nebo zeleninové výtažky v rámci této třídy.  
(511) 32  
(540)



(111) **364807**  
(220) 07.08.2017  
(320) 07.08.2017  
(442) 25.10.2017  
(151) 31.01.2018  
(730) **Karlovarské minerální vody a.s.**, Horova 3, Karlovy Vary, 36021, CZ

(740) AK Mrázek - Mrázková, JUDr. Josef Mrázek, Pernerova 11, Praha 8, 18600  
(210) O-541464  
(591) Barevná  
(510) (32) minerální vody, pramenité vody, stolní vody, limonády, nealkoholické šumivé nápoje, minerální vody ochucené a jiné nealkoholické nápoje, přípravky na výrobu minerální vody, přírodní či perlivé vody (minerální nebo neminerální), ovocné nebo zeleninové nápoje, sodovky, nealkoholické ovocné nebo zeleninové výtažky v rámci této třídy.  
(511) 32  
(540)



(111) **364808**  
(220) 07.08.2017  
(320) 07.08.2017  
(442) 25.10.2017  
(151) 31.01.2018  
(730) **VIÑA SAN PEDRO TARAPACÁ S.A.**, AV VITACURA, PISO 16, LAS CONDES 2670, SANTIAGO, CL  
(740) KOREJZOVA LEGAL v.o.s., JUDr. Petra Sauvage de Brantes, advokátka, Korunní 810/104, Praha 10, Vinohrady, 10100  
(210) O-541465  
(591) Barevná  
(510) (33) vína.  
(511) 33  
(540)



(111) **364809**  
(220) 07.08.2017  
(320) 07.08.2017  
(442) 25.10.2017  
(151) 31.01.2018  
(730) **JPM METAL s.r.o.**, Jihlavská 2373/30, Žďár nad Sázavou, 59101, CZ  
(210) O-541466  
(510) (35) obchodní management a administrativa, nakupování, prodej a zprostředkování prodeje výrobků poskytované maloobchodními prodejny, velkoobchodními prodejny, prostřednictvím katalogového prodeje a elektronickými prostředky v oblasti stavebnictví, stavebních materiálů, polotovarů a výrobků používaných ve stavebnictví a při architektonických úpravách exteriérů a interiéru, shromažďování těchto výrobků pro třetí osoby tak, aby si zákazníci mohli výrobky prohlížet a nakupovat, propagační činnost a reklamní služby, šíření prospektů a vzorků přímo, poštou a elektronicky v oblasti stavebnictví; (37)

stavebnictví, stavební činnost, stavby a přestavby, izolace staveb, provádění staveb, jejich změn a odstraňování, rekonstrukce staveb, provádění bytových, občanských, průmyslových a inženýrských staveb, dozor nad stavbami, klempířství - instalatérství, stavby - izolace, stavební dozor, stavitelství, štukování - sádrování, utěšňování, zedníci, zednické služby; (39) doprava, balení a skladování zboží, organizování cest.

(511) 35, 37, 39  
(540)

 JPM  
STAVEBNINY

zasílání reklamních materiálů, fakturace, marketing, obchodní informace, online inzercie v počítačové síti, poskytování obchodních informací prostřednictvím webových stránek, prezentace výrobků v komunikačních médiích pro účely maloobchodu, propagace, zásilková reklama, zprostředkování dovozu a vývozu.

(511) 1, 3, 35  
(540)

 Eurodet

(111) **364810**  
(220) 08.08.2017  
(320) 08.08.2017  
(442) 25.10.2017  
(151) 31.01.2018  
(730) **green-gain s.r.o.**, Víta Nejedlého 1547/3, Praha 3, Žižkov, 13000, CZ  
(740) Mgr. Ing. Martin Lukáš, Na Florenci 2116/15, Praha 1, 11000  
(210) O-541499  
(510) (37) stavební poradenství, stavební informace, stavební dozor; (42) architektonické služby, inženýrské služby, projektování ve výstavbě, provádění studií technických projektů, technický výzkum, technologické poradenství, umělecký design.

(511) 37, 42  
(540)

**green-gain s.r.o.**

(111) **364812**  
(220) 11.08.2017  
(320) 11.08.2017  
(442) 25.10.2017  
(151) 31.01.2018  
(730) **TIANZEXIN INDUS TRIAL INVESTMENT Co., Ltd.**, No. 1, Sankeng Road, Qinghutou, Tangxia Town, Dongguan, Guangdong, 523710, CN  
(740) JUDr. Tomáš Lejček MBA, Slezská 169/10, Praha 2, 12000  
(210) O-541575  
(510) (9) počítačová periferní zařízení, antény, modemy, krabice odbočné, odbočnice (elektrotechnika), transpondéry, přístroje na interní komunikaci, rozvaděče, elektrické kabely, kovové dráty (elektrické), zásuvky, zástrčky a ostatní elektrické spojky.

(511) 9  
(540)

(111) **364811**  
(220) 05.10.2017  
(320) 05.10.2017  
(442) 25.10.2017  
(151) 31.01.2018  
(730) **Varnavčín Michal Bc. et Bc.**, Zálešná IX 1252, Zlín, 76001, CZ  
(210) O-541574  
(510) (1) antistatické přípravky, nikoliv pro domácnost, čisticí prostředky pro použití ve výrobních procesech, formaldehyd pro chemické účely, chemické látky na čištění oleje, chemické látky na renovaci kůže, chemické látky na vodovzdornou úpravu kůže, chemické látky pro čištění vody, chemické látky pro odlučování oleje, chemické látky zabraňující tvorbě skvrn pro použití na tkaninách, chemické látky zjasňující barvy pro průmyslové účely, chemické látky pro čištění komínů, chemické přípravky pro dekarbonizaci motoru, chemikálie pro zjasňování textilu, chladicí kapaliny pro motory vozidel, látky zabraňující tvorbě povlaku, látky pro odstraňování leštidel, nemrznoucí směs, odbarvovací přípravky pro průmyslové účely, odmašťovací přípravky pro použití ve výrobních procesech, přípravky pro odlepování a oddělování, přípravky pro odstraňování vodního kamene, přípravky pro odstraňování gumy, směsi pro opravu pneumatik, směsi pro opravu duší pneumatik, směsi pro řezání závitů, zemědělské chemikálie s výjimkou fungicidů, herbicidů, insekticidů a přípravků proti parazitům, zahradnické chemikálie s výjimkou fungicidů, herbicidů, insekticidů a přípravků proti parazitům; (3) antiperspirační mýdla, antiperspiranty (toaletní potřeby), antistatické přípravky pro domácnost, bělidlo pro praní prádla, čisticí prostředky, jiné než pro použití ve výrobních procesech a na lékařské účely, čisticí přípravky, chemické látky zjasňující barvy pro domácnost, krémy na kůži, vosky na kůži, leštící přípravky, leštidla na nábytek a podlahy, leštící vosk, mýdla, odmašťovací přípravky, jiné než pro použití ve výrobních procesech, parfémů, prací soda na čištění, přípravky na odstraňování barev, přípravky na čištění za sucha, přípravky pro dodání lesku, přípravky pro dodání lesku prádla při praní, přípravky pro odstraňování rzi, přípravky pro odstraňování vodního kamene pro domácnost, přípravky pro odstraňování vosku z podlah, přípravky pro praní prádla, prací prostředky, přípravky pro uvolnění odpadního potrubí, změkčovače tkanin pro použití při praní prádla, avivážní prostředky; (35) administrativní služby, cílené

 stonet

(111) **364813**  
(220) 15.08.2017  
(320) 15.08.2017  
(442) 25.10.2017  
(151) 31.01.2018  
(730) **S&L crystal-glass-porcelain a.s.**, Choťanky 166, Choťanky, 29001, CZ  
(210) O-541623  
(591) Barevná  
(510) (16) tiskoviny včetně reklamních a propagačních, letáky, katalogy, ochranné obaly z papíru, kartónu a lepenky, štítky, obtisky, samolepky, plakáty, kalendáře; (21) užitkové, dekorativní a umělecké výrobky z hladkého a ztuštěného křišťálového skla, jmenovitě vázy, mísy, misky, hrnky, odlivky, nádoby, dózy, sklenice, talíře, nádoby, karafy, láhve, příhrádky na přibory, svícny, figurky, užitkové, dekorativní a umělecké výrobky z porcelánu, keramiky a kameniny, jmenovitě nádoby, hrnky, šálky, podšálky, konvice, cukřenky, dózy, talíře, talířky, mísy, misky, nástolce, podnosy, tácy, tácky, vázy, popelníky, svícny, kalíšky, košíčky, láhve, karafy, držáky na ubrousky, kroužky na ubrousky, stolní servírovací náčiní, čajníky, džbány, džbánky, poháry, cedníky, naběračky, podnosy, schránky na koření, rukojeti, příborové stěnky, držadla, upínací držadla na nádoby, formy na pečivo, lázeňské nádoby na minerální vodu, stojánky na jídelní lístky, toaletní soupravy, umyvadla, umyvadla v soupravě se džbány na vodu, mísy na mytí rukou, distributory mýdla, držáky mýdla, misky na mýdlo, distributory toaletního papíru, nočníky, vaničky, pokladničky, flakóny na parfémů, toaletní nádoby, schránky, štítky,



figurky, sošky; (35) reklamní, marketingová a propagační činnost, provozování obchodní činnosti související s výrobou, prodejem, vystavováním a skladováním výrobků výše uvedených ve třídě 21 včetně dovozu a vývozu těchto výrobků; (40) zpracování a zušlechťování skla, jmenovitě foukání, tepelné tvarování, leštění, broušení, pískování, barvení, leptání, pokovování, rytí, matování a ledování skla

(511) 16, 21, 35, 40  
(540)



(111) **364814**  
(220) 15.08.2017  
(320) 15.08.2017  
(442) 25.10.2017  
(151) 31.01.2018  
(730) **S&L crystal-glass-porcelan a.s.**, Choťánky 166, Choťánky, 29001, CZ  
(210) O-541624

(510) (16) tiskoviny včetně reklamních a propagačních, letáky, katalogy, ochranné obaly z papíru, kartónu a lepenky, štítky, obtisky, samolepky, plakáty, kalendáře; (21) užité, dekorativní a umělecké výrobky z hladkého a zušlechťeného křišťálového skla, jmenovitě vázy, mísy, misky, hrnky, odlivky, nádobí, dózy, sklenice, talíře, nádoby, karafy, láhve, přihrádky na přístroje, svíčky, figurky, užité, dekorativní a umělecké výrobky z porcelánu, keramiky a kameniny, jmenovitě nádobí, hrnky, šálky, podšálky, konvice, cukřenky, dózy, talíře, talířky, mísy, misky, nástolce, podnosy, tácy, tácky, vázy, popelníky, svíčky, kalíšky, košíčky, láhve, karafy, držáky na ubrusy, kroužky na ubrusy, stolní servírovací náčiní, čajníky, džbány, džbánky, poháry, cedníky, naběračky, podnosy, schránky na koření, rukojeti, příborové stěnky, držadla, upínací držadla na nádoby, formy na pečivo, lázeňské nádoby na minerální vodu, stojánky na jídelní listky, toaletní soupravy, umyvadla, umyvadla v soupravě se džbány na vodu, mísy na mytí rukou, distributory mýdla, držáky mýdla, mísy na mýdlo, distributory toaletního papíru, nočníky, vaničky, pokladničky, flakóny na parfém, toaletní nádoby, schránky, štítky, figurky, sošky; (35) reklamní, marketingová a propagační činnost, provozování obchodní činnosti související s výrobou, prodejem, vystavováním a skladováním výrobků výše uvedených ve třídě 21 včetně dovozu a vývozu těchto výrobků; (40) zpracování a zušlechťování skla, jmenovitě foukání, tepelné tvarování, leštění, broušení, pískování, barvení, leptání, pokovování, rytí, matování a ledování skla

(511) 16, 21, 35, 40  
(540)



(111) **364815**  
(220) 17.08.2017  
(320) 17.08.2017

(442) 25.10.2017  
(151) 31.01.2018  
(730) **ANO spořitelni družstvo**, Rohanské nábřeží 671/15, Praha 8 - Karlín, 18600, CZ

(210) O-541695  
(510) (36) analýzy finanční, bankovní, bankovní - finanční operace, bankovní - finanční transakce, měnové operace a měnové služby, služby úvěrových bank, clearing (zúčtování vzájemných pohledávek a závazků - bezhotovostní operace), domácí bankovní služby (homebanking), elektronický převod kapitálu, poskytování finančních informací, finanční odhady a oceňování, finanční poradenství, finanční řízení, finanční služby, záruky, garance, kauce, poskytování informací o pojištění, investování kapitálu, kanceláře pro inkasování pohledávek, kapitálové investice, konzultační služby finanční, koupě na splátky (financování), služby kreditních karet, vydávání kreditních karet, financování nákupu na splátky (leasing), obchodování s nemovitostmi, směňování peněz, platební převody vykonávané elektronicky, financování půjček, půjčky zástavní, služby spořitelny, správa majetku, služby úvěrových karet, služby úvěrových ústavů, zúčtovací banky (provádějící bezhotovostní operace).

(511) 36

(540)

## ZEMSKÁ družstevní záložna

(111) **364816**  
(220) 17.08.2017  
(320) 17.08.2017  
(442) 25.10.2017  
(151) 31.01.2018  
(730) **ANO spořitelni družstvo**, Rohanské nábřeží 671/15, Praha 8 - Karlín, 18600, CZ

(210) O-541696  
(510) (36) analýzy finanční, bankovní, bankovní - finanční operace, bankovní - finanční transakce, měnové operace a měnové služby, služby úvěrových bank, clearing (zúčtování vzájemných pohledávek a závazků - bezhotovostní operace), domácí bankovní služby (homebanking), elektronický převod kapitálu, poskytování finančních informací, finanční odhady a oceňování, finanční poradenství, finanční řízení, finanční služby, záruky, garance, kauce, poskytování informací o pojištění, investování kapitálu, kanceláře pro inkasování pohledávek, kapitálové investice, konzultační služby finanční, koupě na splátky (financování), služby kreditních karet, vydávání kreditních karet, financování nákupu na splátky (leasing), obchodování s nemovitostmi, směňování peněz, platební převody vykonávané elektronicky, financování půjček, půjčky zástavní, služby spořitelny, správa majetku, služby úvěrových karet, služby úvěrových ústavů, zúčtovací banky (provádějící bezhotovostní operace).

(511) 36

(540)

## ZEMSKÉ spořitelni družstvo

(111) **364817**  
(220) 18.08.2017  
(320) 18.08.2017  
(442) 25.10.2017  
(151) 31.01.2018  
(730) **Sehnal Jan Ing.**, V Křepelkách 238/16, Praha 8, 18200, CZ  
(210) O-541698

(510) (9) software, programové vybavení pro počítače a pro jiná zařízení; (16) manuály z oblasti výpočetní techniky; (42) tvorba programového vybavení, tvorba databází, tvorba internetových webových stránek, poradenská činnost v oblasti výpočetní techniky a software, zpracování a analýza dat.

(511) 9, 16, 42

(540)

## GROMA

(111) **364818**  
(220) 21.08.2017  
(320) 21.08.2017  
(442) 25.10.2017  
(151) 31.01.2018  
(730) **První festivalová, s.r.o.**, Purkyňova 74/2, Praha 1, 11000, CZ

(740) Advokátní kancelář Pečený, Fučík, Langer, JUDr. Petr Pečený, advokát, Purkyňova 74/2, Praha 1, Nové Město, 11000  
(210) O-541746  
(510) (9) veškeré obrazové, zvukové a zvukově obrazové nosiče; (16) tiskoviny všeho druhu včetně propagačních materiálů, propagačních tiskovin na papírovém nosiči, plakáty, katalogy, fotografie, periodický i neperiodický tisk, programy na papírovém nosiči, tištěné manuály, bulletiny, drobné propagační předměty z papíru v rámci této třídy, grafické tisky; (25) oděvy, obuv, kloboučnické zboží, zejména trička, šortky, čepice; (35) reklama, reklamní a propagační činnost, marketing, merchandising; (41) umělecká činnost, kulturní tvorba včetně veřejných vystoupení, zprostředkovatelská činnost v oblasti kultury, pořádání, vedení a organizování kulturních nebo sportovních akcí, zpravodajství, tvorba a režie televizních a rozhlasových pořadů, produkce a režie filmů, pořádání kulturních představení, hudební, muzikálová a zábavná představení, organizace, produkce a uvádění koncertů, turné muzikálů a jiných kulturních a sportovních programů, pořádání a organizování hudebních festivalů, pořádání veřejných produkcí, organizování živých vystoupení v rámci festivalu, vydavatelská a nakladatelská činnost, nahrávání zvukových a zvukově obrazových nosičů, agenturní činnost v oblasti kultury, produkce a koprodukce, předprodej a prodej vstupenek; (43) služby spojené s opatřováním ubytování, ubytování a stravování v hotelích, penzionech, turistických táborech, turistických ubytovnách, ve farmách - penzionech (dude ranches), služby poskytované podniky, které se zabývají zejména poskytováním potravy nebo nápojů a jejich úpravou ke spotřebě, v restauracích, v samoobslužných restauracích, v kantýnách (lunch rooms).

(511) 9, 16, 25, 35, 41, 43

(540)

### Benátská!

(111) **364819**

(220) 21.08.2017

(320) 21.08.2017

(442) 25.10.2017

(151) 31.01.2018

(730) **Vlček Radek**, Vrchlického 1726/7, Plzeň, Jižní Předměstí, 30100, CZ

(740) LANGROVA, s.r.o., Skrětova 1011/48, Plzeň, Jižní Předměstí, 30100

(210) O-541749

(510) (6) kovové stavební materiály, odvodňovací systémy pro dopravní stavby z kovu a litiny, odlitky z kovu a litiny, kanalizační šachty, deklly a rošty z kovu a litiny; (17) materiály k těsnění, ucpání a izolaci, kanalizační šachty, deklly a rošty z plastických hmot; (19) veškerý nekovový stavební materiál, odvodňovací systémy pro dopravní stavby nekovové, dlažba, poklapy, pochozí rošty, rámy, tvarovky a šachty, polozpracované dřevo; (37) inženýrské stavby, stavby silnic a cest, budování vodních staveb, izolační práce, kladení potrubí.

(511) 6, 17, 19, 37

(540)



(111) **364820**

(220) 22.08.2017

(320) 22.08.2017

(442) 25.10.2017

(151) 31.01.2018

(730) **Arnie's Fresh Food s.r.o.**, sady Pětaticátníků 355/26, Plzeň, Vnitřní Město, 30100, CZ

(210) O-541783

(510) (30) cukrářské výrobky, moučnický, zákusky, dorty a sušenky, pekárenské výrobky, cukrovinky, čokoláda a zákusky; (41) pořádání a vedení workshopů za účelem vzdělávání; (43) bistra (služby), poradenské služby

v oblasti kulinářského umění, samoobslužné restaurace, služby týkající se odnosu jídla s sebou, firemní akce (poskytování jídel a nápojů), kavárny (služby), restaurace (služby).

(511) 30, 41, 43

(540)



(111) **364821**

(220) 25.08.2017

(320) 25.08.2017

(442) 25.10.2017

(151) 31.01.2018

(730) **Glenmark Pharmaceuticals s.r.o.**, Hvězdova 1716/2b, Praha 4 - Nusle, 14000, CZ

(740) Glenmark Pharmaceuticals Distribution s.r.o., Hvězdova 1716/2b, Praha 4 - Nusle, 14000

(210) O-541852

(510) (5) léky používané k léčbě neurologických poruch.

(511) 5

(540)

### EPIGAPENT

(111) **364822**

(220) 25.08.2017

(320) 25.08.2017

(442) 25.10.2017

(151) 31.01.2018

(730) **Glenmark Pharmaceuticals s.r.o.**, Hvězdova 1716/2b, Praha 4 - Nusle, 14000, CZ

(740) Glenmark Pharmaceuticals Distribution s.r.o., Hvězdova 1716/2b, Praha 4 - Nusle, 14000

(210) O-541853

(510) (5) léčiva snižující hladinu lipidů.

(511) 5

(540)

### GLEZISIM

(111) **364823**

(220) 30.08.2017

(320) 30.08.2017

(442) 25.10.2017

(151) 31.01.2018

(730) **AMOENÉ s.r.o.**, B. Němcové 1238, Příbor, 74258, CZ

(740) HM PARTNERS s.r.o., Štefánikova 1163/12, Kopřivnice, 74221

(210) O-541923

(510) (3) kosmetika, čisticí prostředky; (5) dezinfekční přípravky pro hygienické a lékařské účely; (35) propagační a reklamní činnost pro výrobky uvedené ve třídě 3 a 5, obchodování s výrobky uvedenými ve třídě 3 a 5, marketing, internetový obchod (e-shop) pro výrobky uvedené ve třídě 3 a 5, organizování obchodních výstav a předváděcích akcí.

(511) 3, 5, 35

(540)



- (111) **364824**  
(220) 30.08.2017  
(320) 30.08.2017  
(442) 25.10.2017  
(151) 31.01.2018  
(730) **Artemis Marine Holding CZ s.r.o.**, Nekázanka 883/8, Praha 1, Nové Město, 11000, CZ  
(740) JUDr. Petr Šustek Ph.D., advokát, Veleslavínova 59/3, Praha 1, 11000  
(210) O-541930  
(510) (32) limonády, mošt, ovocné šťávy, smoothie (mixované nápoje z čerstvého ovoce nebo zeleniny), nealkoholické koktejly; (33) alkoholické koktejly, likéry, vína; (43) bary, bufety, hotelové služby, kavárny, restaurace, zajištění stravování.  
(511) 32, 33, 43  
(540)

**Flemming's**

- (111) **364825**  
(220) 31.08.2017  
(320) 31.08.2017  
(442) 25.10.2017  
(151) 31.01.2018  
(730) **HC Dukla Jihlava, s.r.o.**, Tolstého 1566/23, Jihlava, 58601, CZ  
(210) O-541961  
(591) Barevná  
(510) (14) kroužky na klíče, řetízky na klíče a přívěsky k nim, pouzdra na šperky a pouzdra na hodiny a hodinky; (16) papírové nosiče a dekorační materiály a materiály pro umělce, papírnické zboží a učební pomůcky, tiskárenské výrobky, tiskoviny; (18) deštníky a slunečníky, zavazadla, cestovní tašky, peněženky a ostatní tašky; (20) vývěsní tabule, stojany a značky, nekovové; (24) látky, textilie, textilní výrobky a textilní náhražky spadající do této třídy; (25) obuv, oděvy, pokrývky hlavy; (26) příslušenství a doplňky oblečení (galanterie), šicí potřeby a ozdobné textilní výrobky, přívěsky (nikoli klenoty nebo přívěsky na klíče, prstýnky nebo řetízky); (28) hračky, hry a žertovné předměty, ozdoby pro slavnostní příležitosti a umělé vánoční stromky, sportovní potřeby a vybavení spadající do této třídy; (35) reklamní, marketingové a propagační služby; (41) služby v oblasti vzdělávání, zábavy a sportu.  
(511) 14, 16, 18, 20, 24, 25, 26, 28, 35, 41  
(540)



- (111) **364826**  
(220) 31.08.2017

- (320) 31.08.2017  
(442) 25.10.2017  
(151) 31.01.2018  
(730) **Clejn Malá Sabine, DiS.**, Buková 20, Praha 3, 13000, CZ  
(210) O-541967  
(510) (5) farmaceutické a veterinářské výrobky; (29) maso, ryby, drůbež a zvěřina, masové výrobky; (31) krmiva pro zvířata.  
(511) 5, 29, 31  
(540)

**WANT**

- (111) **364827**  
(220) 01.09.2017  
(320) 01.09.2017  
(442) 25.10.2017  
(151) 31.01.2018  
(730) **Flumpy s.r.o.**, Řepčín 250, Olomouc, 77900, CZ  
(210) O-541985  
(510) (35) reklamní, marketingové a propagační služby; (42) počítačové služby, služby v oblasti informačních technologií.  
(511) 35, 42  
(540)

**F LUMPY**

- (111) **364828**  
(220) 04.09.2017  
(320) 04.09.2017  
(442) 25.10.2017  
(151) 31.01.2018  
(730) **Ginger craft s.r.o.**, Kollárova 7168/28, Prešov, 08001, SK  
(740) Mgr. Daniel Jankanič, advokátní kancelář, Mgr. Daniel Jankanič, Lazarská 11/6, Praha 2, Nové Město, 12000  
(210) O-542001  
(591) Barevná  
(510) (32) pivo zázvorové.  
(511) 32  
(540)



- (111) **364829**  
(220) 04.09.2017  
(320) 04.09.2017  
(442) 25.10.2017  
(151) 31.01.2018  
(730) **Ginger craft s.r.o.**, Kollárova 7168/28, Prešov 08001, SK

(740) Mgr. Daniel Jankanič, advokátní kancelář, Mgr. Daniel Jankanič, Lazarská 11/6, Praha 2, Nové Město, 12000  
(210) O-542002  
(591) Barevná  
(510) (32) pivo.  
(511) 32  
(540)



(111) **364830**  
(220) 04.09.2017  
(320) 04.09.2017  
(442) 25.10.2017  
(151) 31.01.2018  
(730) EDENRED, 166-180 Boulevard Gabriel Péri, 92240 Malakoff, FR  
(740) Všeťečka Zelený Švorčík Kalenský a partneři, advokátní a patentová kancelář, JUDr. Michal Havlík, advokát, Hálkova 2, Praha 2, 12000  
(210) O-542009  
(510) (35) reklama, řízení obchodní činnosti, obchodní administrativa, služby v oblasti kancelářských prací, poradenství v oblasti obchodní organizace, obchodní administrativa, správa (účetnictví, administrativa), analýza a zpracování obchodních informací, obchodní administrativní služby týkající se pořízení zboží a služeb, poradenství, konzultace, informace a hodnocení týkající se řízení obchodní činnosti a organizačního poradenství, obchodní informace nebo dotazy, administrativa, organizace a poradenství týkající se obchodních operací za zákaznickou věrnost, zejména prostřednictvím poskytování propagačních nabídek, podpora prodeje pro ostatní, služby předplatného k počítačové databázi pro ostatní, administrativní služby pro zákaznické věrnostní programy, správa účtů klientů shromažďování (zejména kompilace), systemizace informací do počítačových databází, zákaznické věrnostní služby zejména pro reklamní, propagační nebo komerční účely, administrativní řízení obchodních výdajů a podnikových platebních toků, řešení řízení výdajů, organizace, provozování a dohled nad zákaznickými věrnostními programy, organizace, provozování a dohled nad pobídkovými programy, organizace, provozování a dohled nad odměňovacími programy, správa slevových programů týkajících se nákupu zboží a služeb zákazníky; (36) finanční služby, finanční informace, řešení řízení výdajů, zpracování plateb a služby správy plateb, vydávání platebních prostředků, služby týkající se kreditních karet, služby týkající se debetních karet, pojišťovací služby, finanční záležitosti, peněžní záležitosti, poradenství, konzultace, informace a hodnocení týkající se finančních záležitostí, finanční řízení obchodních výdajů a podnikových platebních toků, elektronický převod finančních prostředků, financování a poskytování finančních prostředků ve vztahu k zákaznickému věrnostnímu programu.  
(511) 35, 36  
(540)

## TICKET RESTAURANT

(111) **364831**  
(220) 05.09.2017  
(320) 05.09.2017  
(442) 25.10.2017  
(151) 31.01.2018  
(730) Kukul Zdeněk RNDr., Šeříková 566/10, Praha, 11800, CZ  
(740) PELIKÁN KROFTA KOHOUTEK advokátní kancelář, Mgr. Tomáš Pelikán, Tyršův dům, Újezd 450/40, Praha 1 - Malá Strana, 11801  
(210) O-542021

(510) (39) služby cestovní kanceláře, zejména organizování a zařizování cest; (41) organizování sportovních a rekreačních akcí a soutěží, výchovná, vzdělávací a zábavní činnost a služby; (43) služby pro cestující v rámci této třídy, zejména rezervace ubytování.  
(511) 39, 41, 43  
(540)

## BĚHOLOŤ

(111) **364832**  
(220) 05.09.2017  
(320) 05.09.2017  
(442) 25.10.2017  
(151) 31.01.2018  
(730) Lucky Money a.s., K výtopně 1224, Praha 5 - Zbraslav, 15600, CZ  
(210) O-542023  
(510) (41) hazardní hry, služby v oblasti kasin, heren a hazardních her, online služby hazardních her.  
(511) 41  
(540)

## Lucky Money

(111) **364833**  
(220) 05.09.2017  
(320) 05.09.2017  
(442) 25.10.2017  
(151) 31.01.2018  
(730) RENAULT RETAIL GROUP CZ, s.r.o., Helsinská 166/2, Praha 5, 15500, CZ  
(740) AK Mgr. Hana Kuncová, Mgr. Hana Kuncová, Marie Cibulkové 394/19, Praha 4, 14000  
(210) O-542030  
(591) Barevná  
(510) (12) nosiče zavazadel pro vozidla, nosiče lyží pro automobily, kryty na kola vozidel, ráfky pro kola vozidel, sluneční clony do automobilů; (35) prezentace výrobků v komunikačních médiích pro účely maloobchodu; (39) odtahové služby při poruše vozidla, pronájem automobilů.  
(511) 12, 35, 39  
(540)



(111) **364834**  
(220) 05.09.2017  
(320) 05.09.2017  
(442) 25.10.2017  
(151) 31.01.2018  
(730) RENAULT RETAIL GROUP CZ, s.r.o., Helsinská 166/2, Praha 5, 15500, CZ  
(740) AK Mgr. Hana Kuncová, Mgr. Hana Kuncová, Marie Cibulkové 394/19, Praha 4, 14000  
(210) O-542031  
(510) (12) nosiče zavazadel pro vozidla, nosiče lyží pro automobily, kryty na kola vozidel, ráfky pro kola vozidel, sluneční clony do automobilů; (35) prezentace výrobků v komunikačních médiích pro účely maloobchodu; (39) odtahové služby při poruše vozidla, pronájem automobilů.  
(511) 12, 35, 39

(540)

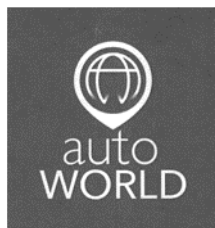

- (111) **364835**  
(220) 05.09.2017  
(320) 05.09.2017  
(442) 25.10.2017  
(151) 31.01.2018  
(730) **RENAULT RETAIL GROUP CZ, s.r.o.**, Helsinská 166/2, Praha 5, 15500, CZ  
(740) Mgr. Hana Kuncová, Marie Cibulkové 394/19, Praha 4, Nusle, 14000  
(210) O-542032  
(591) Barevná  
(510) (12) nosiče zavazadel pro vozidla, nosiče lyží pro automobily, kryty na kola vozidel, ráfky pro kola vozidel, sluneční clony do automobilů; (35) prezentace výrobků v komunikačních médiích pro účely maloobchodu; (39) odťahové služby při poruše vozidla, pronájem automobilů.  
(511) 12, 35, 39  
(540)



- (111) **364836**  
(220) 05.09.2017  
(320) 05.09.2017  
(442) 25.10.2017  
(151) 31.01.2018  
(730) **Alliance-group.eu, spol. s r.o.**, Petrohradská 216/3, Praha 10, Vršovice, 10100, CZ  
(740) PatOZ - patentová kancelář, Mgr. Pavel Panák, patentový zástupce, Ječná 243/39a, Praha 2, 12000  
(210) O-542049  
(510) (30) pekárenské výrobky, cukrovinky, přípravky z obilnin, jemné pečivo, sušenky, kreky, těsto na přípravu sušenek, pečené sušenky a koláčky, perník, chalva (cukrovinka), bonbóny, cukr, potravinové mouky, fondány, čajové pečivo, pachtava, baklava, vanilka, želé, koláče, marcipán, mlynářské výrobky z mouky, rýže a rýžové koláčky, palačinky, pastilky (cukrovinky), pralinky, čokoláda a zákusky, koblihy, muffiny, dorty, pizza, sendviče, pudinky, led, zmrzlina, mražené jogurty a sorbety, káva, hotová káva a kávové nápoje, kávové náhražky (kávové náhražky nebo rostlinné přípravky užití jako káva), čaj, kakao a jejich náhražky; (35) propagační činnost, reklama, management a administrativní služby, obchodní analýzy, průzkum a informační služby, provádění průzkumu trhu, marketingové analýzy, obchodní průzkumy a studie, obchodní management a podnikové poradenství, pomoc při řízení obchodní činnosti, obchodní administrativa, kancelářské práce, velkoobchodní služby vztahující se k výše uvedeným výrobkům ve třídě 30, maloobchodní služby vztahující se k výše uvedeným výrobkům ve třídě 30, velkoobchodní služby vztahující se k potravinám, maloobchodní služby

vztahující se k potravinám, velkoobchodní služby vztahující se k nealkoholickým nápojům, maloobchodní služby vztahující se k nealkoholickým nápojům, velkoobchodní služby vztahující se k alkoholickým nápojům, maloobchodní služby vztahující se k alkoholickým nápojům, zprostředkovatelská činnost a elektronický obchod (e-shop) prostřednictvím internetu nebo jiné počítačové sítě ve vztahu k výše uvedeným výrobkům ve třídě 30, potravinám, nealkoholickým nápojům a alkoholickým nápojům; (40) zpracování a úprava kávy, pražení kávy, poradenství a poskytování informací v oblasti zpracování a úpravy kávy; (43) restaurační služby, samoobslužné restaurace, služby zajišťující stravování a nápoje, bary (služby), snack-bary, kavárny, kavárny s pražírnou kávy, zajišťování hromadného stravování (catering), jídelny (závodní -), provozování kempů, hotelové služby, motely (služby), penziony, služby rezervace pokojů, rezervace hotelů, rezervace penzionů, dočasné ubytování.

(511) 30, 35, 40, 43

(540)

## BUTA

- (111) **364837**  
(220) 06.09.2017  
(320) 06.09.2017  
(442) 25.10.2017  
(151) 31.01.2018  
(730) **TOP CARD s.r.o.**, Janáčkovo nábřeží 13/1153, Praha 5, 15000, CZ  
(210) O-542054  
(591) Barevná  
(510) (25) oděvy, obuv, oděvní doplňky spadající do této třídy; (35) správa zákaznických věrnostních programů, obchodní informace (poskytování-), marketing, styky s veřejností, zasílání reklamních materiálů, pronájem reklamních ploch, poradenské a konzultační služby v oblasti všech uvedených služeb - v rámci třídy 35, obchodní činnost a maloobchodní služby týkající se prodeje zboží, jmenovitě výrobků určených pro lidskou výživu, cukrovinek, alkoholu, nealkoholických nápojů, parfémů, kosmetiky, oděvu, obuvi, oděvních doplňků, cestovních potřeb, upomínkových předmětů, kuřiva a kuřáckých potřeb, pohonných hmot; (39) doprava, cestování (rezervace), zboží (balení a skladování).  
(511) 25, 35, 39  
(540)



- (111) **364838**  
(220) 06.09.2017  
(320) 06.09.2017  
(442) 25.10.2017  
(151) 31.01.2018  
(730) **UnionOcel, s.r.o.**, Bavorská 2/2780, Praha 5 - Stodůlky, 15500, CZ  
(210) O-542055  
(510) (6) obecné kovy a jejich slitiny, kovové stavební materiály, kovové stavební materiály přenosné, kovové materiály pro železnice, kovové kabely a dráty neelektrické, kovové potřeby zámečnické a klempířské, kovové trubky, kovové výrobky, které nejsou uvedeny v jiných třídách, a to kovové trubky, kovové rudy, kovové nosníky, plechy, výpalky, tyčová ocel, plech a pásy kovové, tyče kovové, úhelníky kovové, kovové polotovary a komponenty.  
(511) 6

(540)



(111) **364839**  
(220) 06.09.2017  
(320) 06.09.2017  
(442) 25.10.2017  
(151) 31.01.2018  
(730) **UnionOcel, s.r.o.**, Bavorská 2/2780, Praha 5 - Stodůlky, 15500, CZ  
(210) O-542056  
(510) (6) obecné kovy a jejich slitiny, kovové stavební materiály, kovové stavební materiály přenosné, kovové materiály pro železnice, kovové kabely a dráty neelektrické, kovové potřeby zámečnické a klempířské, kovové trubky, kovové výrobky, které nejsou uvedeny v jiných třídách, a to kovové trubky, kovové rudy, kovové nosníky, plechy, výpalky, tyčová ocel, plech a pásy kovové, tyče kovové, úhelníky kovové, kovové polotovary a komponenty.

(511) 6

(540)

**redsteel**

(111) **364840**  
(220) 06.09.2017  
(320) 06.09.2017  
(442) 25.10.2017  
(151) 31.01.2018  
(730) **Páková Eliška**, Vinohradská 75, Praha 2, 12000, CZ  
(210) O-542063  
(591) Barevná  
(510) (14) vzácné kovy a jejich slitiny, šperky, drahokamy a polodrahokamy; (18) kůže a imitace kůže, zavazadla a tašky, obojky, vodítka a oblečky pro zvířata; (25) oděv, obuv, pokrývky hlavy.  
(511) 14, 18, 25  
(540)



(111) **364841**  
(220) 06.09.2017  
(320) 06.09.2017  
(442) 25.10.2017  
(151) 31.01.2018  
(730) **ANO spořitelni družstvo**, Rohanské nábřeží 671/15, Praha 8 - Karlín, 18600, CZ  
(210) O-542077  
(510) (36) analýzy finanční, bankovní, bankovní - finanční operace, bankovní - finanční transakce, měnové operace a měnové služby,

služby úvěrových bank, clearing (zúčtování vzájemných pohledávek a závazků - bezhotovostní operace), domácí bankovní služby (homebanking), elektronický převod kapitálu, poskytování finančních informací, finanční odhady a oceňování, finanční poradenství, finanční řízení, finanční služby, záruky, garance, kauce, poskytování informací o pojištění, investování kapitálu, kanceláře pro inkasování pohledávek, kapitálové investice, konzultační služby finanční, koupě na splátky (financování), služby kreditních karet, vydávání kreditních karet, financování nákupu na splátky (leasing), obchodování s nemovitostmi, směňování peněz, platební převody vykonávané elektronicky, financování půjček, půjčky zástavní, služby spořitelny, správa majetku, služby úvěrových karet, služby úvěrových ústavů, zúčtovací banky (provádějí bezhotovostní operace).

(511) 36

(540)

**RILATO**

(111) **364842**  
(220) 06.09.2017  
(320) 06.09.2017  
(442) 25.10.2017  
(151) 31.01.2018  
(730) **ANO spořitelni družstvo**, Rohanské nábřeží 671/15, Praha 8 - Karlín, 18600, CZ  
(210) O-542078  
(510) (36) analýzy finanční, bankovní, bankovní - finanční operace, bankovní - finanční transakce, měnové operace a měnové služby, služby úvěrových bank, clearing (zúčtování vzájemných pohledávek a závazků - bezhotovostní operace), domácí bankovní služby (homebanking), elektronický převod kapitálu, poskytování finančních informací, finanční odhady a oceňování, finanční poradenství, finanční řízení, finanční služby, záruky, garance, kauce, poskytování informací o pojištění, investování kapitálu, kanceláře pro inkasování pohledávek, kapitálové investice, konzultační služby finanční, koupě na splátky (financování), služby kreditních karet, vydávání kreditních karet, financování nákupu na splátky (leasing), obchodování s nemovitostmi, směňování peněz, platební převody vykonávané elektronicky, financování půjček, půjčky zástavní, služby spořitelny, správa majetku, služby úvěrových karet, služby úvěrových ústavů, zúčtovací banky (provádějí bezhotovostní operace).

(511) 36

(540)

**SALONA**

(111) **364843**  
(220) 06.09.2017  
(320) 06.09.2017  
(442) 25.10.2017  
(151) 31.01.2018  
(730) **ANO spořitelni družstvo**, Rohanské nábřeží 671/15, Praha 8 - Karlín, 18600, CZ  
(210) O-542079  
(510) (36) analýzy finanční, bankovní, bankovní - finanční operace, bankovní - finanční transakce, měnové operace a měnové služby, služby úvěrových bank, clearing (zúčtování vzájemných pohledávek a závazků - bezhotovostní operace), domácí bankovní služby (homebanking), elektronický převod kapitálu, poskytování finančních informací, finanční odhady a oceňování, finanční poradenství, finanční řízení, finanční služby, záruky, garance, kauce, poskytování informací o pojištění, investování kapitálu, kanceláře pro inkasování pohledávek, kapitálové investice, konzultační služby finanční, koupě na splátky (financování), služby kreditních karet, vydávání kreditních karet, financování nákupu na splátky (leasing), obchodování s nemovitostmi, směňování peněz, platební převody vykonávané elektronicky, financování půjček, půjčky zástavní, služby spořitelny, správa majetku, služby úvěrových karet, služby úvěrových ústavů, zúčtovací banky (provádějí bezhotovostní operace).

(511) 36

(540)

**RILATO spořitelni družstvo**

(111) **364844**  
(220) 06.09.2017

- (320) 06.09.2017  
(442) 25.10.2017  
(151) 31.01.2018  
(730) **ANO spořitelní družstvo**, Rohanské nábřeží 671/15, Praha 8 - Karlín, 18600, CZ  
(210) O-542080  
(510) (36) analýzy finanční, bankovní, bankovní - finanční operace, bankovní - finanční transakce, měnové operace a měnové služby, služby úvěrových bank, clearing (zúčtování vzájemných pohledávek a závazků - bezhotovostní operace), domácí bankovní služby (homebanking), elektronický převod kapitálu, poskytování finančních informací, finanční odhady a oceňování, finanční poradenství, finanční řízení, finanční služby, záruky, garance, kauce, poskytování informací o pojištění, investování kapitálu, kanceláře pro inkasování pohledávek, kapitálové investice, konzultační služby finanční, koupě na splátky (financování), služby kreditních karet, vydávání kreditních karet, financování nákupu na splátky (leasing), obchodování s nemovitostmi, směňování peněz, platební převody vykonávané elektronicky, financování půjček, půjčky zástavní, služby spořitelny, správa majetku, služby úvěrových karet, služby úvěrových ústavů, zúčtovací banky (provádějí bezhotovostní operace).

(511) 36  
(540)

## BRIZO

- (111) **364845**  
(220) 06.09.2017  
(320) 06.09.2017  
(442) 25.10.2017  
(151) 31.01.2018  
(730) **ANO spořitelní družstvo**, Rohanské nábřeží 671/15, Praha 8 - Karlín, 18600, CZ  
(210) O-542081  
(510) (36) analýzy finanční, bankovní, bankovní - finanční operace, bankovní - finanční transakce, měnové operace a měnové služby, služby úvěrových bank, clearing (zúčtování vzájemných pohledávek a závazků - bezhotovostní operace), domácí bankovní služby (homebanking), elektronický převod kapitálu, poskytování finančních informací, finanční odhady a oceňování, finanční poradenství, finanční řízení, finanční služby, záruky, garance, kauce, poskytování informací o pojištění, investování kapitálu, kanceláře pro inkasování pohledávek, kapitálové investice, konzultační služby finanční, koupě na splátky (financování), služby kreditních karet, vydávání kreditních karet, financování nákupu na splátky (leasing), obchodování s nemovitostmi, směňování peněz, platební převody vykonávané elektronicky, financování půjček, půjčky zástavní, služby spořitelny, správa majetku, služby úvěrových karet, služby úvěrových ústavů, zúčtovací banky (provádějí bezhotovostní operace).

(511) 36  
(540)

## BRIZO spořitelní družstvo

- (111) **364846**  
(220) 06.09.2017  
(320) 06.09.2017  
(442) 25.10.2017  
(151) 31.01.2018  
(730) **ANO spořitelní družstvo**, Rohanské nábřeží 671/15, Praha 8 - Karlín, 18600, CZ  
(210) O-542082  
(510) (36) analýzy finanční, bankovní, bankovní - finanční operace, bankovní - finanční transakce, měnové operace a měnové služby, služby úvěrových bank, clearing (zúčtování vzájemných pohledávek a závazků - bezhotovostní operace), domácí bankovní služby (homebanking), elektronický převod kapitálu, poskytování finančních informací, finanční odhady a oceňování, finanční poradenství, finanční řízení, finanční služby, záruky, garance, kauce, poskytování informací o pojištění, investování kapitálu, kanceláře pro inkasování pohledávek, kapitálové investice, konzultační služby finanční, koupě na splátky (financování), služby kreditních karet, vydávání kreditních karet, financování nákupu na splátky (leasing), obchodování s nemovitostmi, směňování peněz, platební převody vykonávané elektronicky, financování půjček, půjčky zástavní, služby spořitelny, správa majetku, služby

úvěrových karet, služby úvěrových ústavů, zúčtovací banky (provádějí bezhotovostní operace).

(511) 36

(540)

## SALONA spořitelní družstvo

- (111) **364847**  
(220) 06.09.2017  
(320) 06.09.2017  
(442) 25.10.2017  
(151) 31.01.2018  
(730) **Pedros Slaný s.r.o.**, Bělohorská 185/163, Praha 6 - Břevnov, 16900, CZ  
(210) O-542087  
(510) (18) kůže a imitace kůží, zvířecí kůže a usně, zavazadla a tašky, kabelky, deštníky a slunečníky, vycházkové hole, biče, postroje a sedlářské výrobky, obojky, vodítka a oblečky pro zvířata; (25) oděvy, obuv, pokrývky hlavy; (26) krajky a výšivky, stuhu a prýmků, knoflíky, galanterní háčky a očka, špendlíky a jehly, umělé květiny, ozdoby do vlasů, umělé vlasy.

(511) 18, 25, 26

(540)

## Catrine

- (111) **364848**  
(220) 06.09.2017  
(320) 06.09.2017  
(442) 25.10.2017  
(151) 31.01.2018  
(730) **REFLECTA Development a.s.**, Římská 103/12, Praha 2 - Vinohrady, 12000, CZ  
(210) O-542098  
(591) Barevná  
(510) (35) provozování obchodního a nákupního centra, inzertní, reklamní a propagační činnost prostřednictvím jakéhokoliv média, plánování obchodních a propagačních akcí, pronájem reklamních a informačních ploch, propagace; (36) správa a pronájem movitého i nemovitého majetku, pronajímání obchodů; (41) výchovná, vzdělávací, školicí, zábavní, kulturní, společenská a sportovní činnost, provozování a pořádání zábavních, vzdělávacích, kulturních a sportovních akcí a soutěží, nakladatelská a vydavatelská činnost.

(511) 35, 36, 41

(540)



- (111) **364849**  
(220) 06.09.2017  
(320) 06.09.2017  
(442) 25.10.2017  
(151) 31.01.2018  
(730) **FTV Prima, spol. s r.o.**, Na Žertvách 132/24, Praha 8 - Libeň, 18000, CZ  
(210) O-542102  
(510) (9) audiovizuální díla, zvukové, obrazové a zvukové obrazové záznamy v analogové nebo digitální podobě na datových nosičích nebo ke stažení na Internetu nebo prostřednictvím jiné datové či komunikační sítě, nosiče zvukových, obrazových a zvukově obrazových záznamů a dat nahané i nenahané, optické disky, kompaktní disky, DVD, blu-ray disky, gramofonové desky, magnetické pásky, videokazety, magnetické disky, exponované filmy, software, elektronické databáze a katalogy, softwarové aplikace a hry pro počítače, chytré telefony, tablety a jiná komunikační zařízení a zařízení výpočetní techniky, elektronické publikace na nosičích a ke stažení, počítačový hardware, periferní počítačová zařízení,

audiovizuální a fotografické přístroje, komunikační zařízení, přístroje pro zachycení, vysílání, přenos, příjem a reprodukci zvuku a obrazu, elektrická zařízení a příslušenství na zpracování dat, audiovizuální přístroje a zařízení, přístroje pro záznam zvuku a obrazu, elektrická navigační zařízení, obaly a pouzdra na nosiče dat a záznamů, brýle, sluneční brýle, pouzdra na brýle, dekorativní magnety, podložky pod myš (příslušenství počítačů); (16) knihy, časopisy, stojany na fotografie, fotoalba a alba pro sběratele, kalendáře, diáře, plakáty, letáky, nálepky, navštivenky, pohledy, přání, sběratelské karty, katalogy, manuály, vstupenky, záložky do knih, tisky, grafické reprodukcce, kancelářské potřeby kromě nábytku, kancelářský a dopisní papír, desky na dokumenty, obálky, razítka, psací potřeby, školní potřeby, vyučovací pomůcky a potřeby kromě přístrojů, pera, tužky, zvýrazňovače, fixy, gumy na gumování, pastelky, krabice z papíru nebo lepenky, papírové tašky, balicí papír, tiskářské výrobky, fotografie, papírenské zboží, plastické obaly (nezařazené do jiných tříd), tiskářské typy, výrobky z papíru jištěné proti padělení, s vodoznakem, s ochrannými barvami, papír s ochrannými vlákny, s hologramem, s chemickou ochranou, stravenky, poukázky, ceniny papírové, kopóny, akcie, periodické a neperiodické publikace, tiskoviny, lístky, tiskopisy, blahopřání, bloky (papírnické výrobky), brožury, držáky na psací potřeby, figurky (sošky) z papírové hmoty, grafické reprodukcce, grafiky, gumy na mazání, karty, knižní zarážky, křída na psaní, papír, svítilny, toaletní papír, papírová prostráání, papírové podložky pod sklenice, papírové ubrousky, obaly na láhve lepenkové nebo papírové a z plastických hmot, pastelky, penály, pera (kancelářské potřeby), poutače z papíru nebo lepenky, pouzdra na doklady, pouzdra na pera, pouzdra s psacími potřebami, papírové praporky, prospekty, papírové ručníky, samolepky, sešity, skicáky, těžítka, tikety, tiskopisy, tiskové typy, tiskoviny, držátka na tužky, patentní tužky, zápisníky, zpěvníky; (21) pomůcky a nádoby pro domácnost a kuchyň, čistící potřeby, sklo, porcelán a majolika neobsazené v jiných třídách, malé přístroje k sekání, mletí, lisování s ručním pohonem, hrnečky, skleničky, reklamní a propagační předměty ze skla nebo porcelánu, poháry skleněné, sklenice a veškeré skleněné zboží spadající do této třídy, porcelánové džbány, holby, poháry porcelánové a keramické, tácky keramické a porcelánové, stojany na jídelní listky, suvenýry a upomínkové předměty ze skla, porcelánu a keramiky náležející do této třídy, veškeré jídelní, salátové, nápojové, moučnickové a zmrzlinové skleněné, porcelánové a keramické zboží zařazené v této třídě; (25) oděvy, obuv, pokrývky hlavy, čepice, včetně pletených, šály, trička; (35) poskytování prostoru, času a médií pro reklamu, televizní reklama, poskytování a pronajímání reklamního prostoru na Internetu, poskytování informatizovaných reklamních služeb, poskytování prostoru na webových stránkách k reklamě na výrobky a služby, poskytování reklamního prostoru, poskytování reklamního prostoru v periodických publikacích, novinách a časopisech, poskytování reklamního prostoru elektronickými prostředky a globálními informačními sítěmi, poskytování reklamního prostoru elektronickými prostředky a celosvětovými informačními sítěmi, pronájem reklamních ploch a reklamního materiálu, pronájem reklamního času v komunikačních médiích, pronájem reklamního prostoru na webových stránkách, zajišťování reklamního prostoru v novinách, šíření reklam a inzerce, konzultační a poradenské služby a pomoc v oblasti reklamní, marketingové a propagační činnosti, reklamní, inzertní a propagační činnost, marketing, služby vztahů s veřejností (public relations), služby předvádění výrobků a vystavování zboží, předváděcí akce a výstavy k obchodním nebo reklamním účelům, počítačové objednávání zboží, předplatné na balíček informačních médií, předplatné na televizní kanál, šíření obchodních informací, poskytování informací komerčního nebo reklamního charakteru, multimediálních informací komerčního charakteru, činnost reklamní agentury, činnost ekonomických a/nebo organizačních poradců, zprostředkování v obchodních vztazích, merchandising, franchising, pomoc při využívání a řízení obchodního podniku, pomoc při provozování obchodů a obchodních činností průmyslového nebo obchodního podniku, služby, které zahrnují záznam, přepis, vypracování, kompilaci, přenášení nebo systematickosti písemných či datových či elektronických sdělení a záznamů, jakož i využívání nebo kompilaci matematických a statistických údajů, organizační zabezpečování televizního vysílání v rámci této třídy, služby modelingové agentury, výstavy komerční nebo reklamní nebo propagační, předvádění zboží prostřednictvím Internetu nebo katalogu nebo výstav za účelem reklamy a/nebo prodeje, přeskupování a shromažďování (kromě dopravy) různých výrobků pro třetí osoby za účelem umožnit spotřebiteli pohodlně vybrat a prohlížet a kupovat (kromě přepravy) prostřednictvím katalogu a/nebo Internetu a/nebo zásilkového prodeje, zásilkový a maloobchodní prodej nahranych nosičů záznamů, audiovizuálních děl, hudebních děl, knih, tiskovin, oděvů, módních doplňků, klíčenek, hudebních nástrojů, psacích potřeb, kancelářských potřeb, učebních pomůcek, nádobí a nádob

pro domácnost nebo kuchyň, sklenic, hrnků, výrobků a surovin pro vaření, potravin, pokrmů, nápojů, prostráání, ubrusů, ubrousků, zástěr, výrobků souvisejících s vařením pokrmů, kuchařských receptů, reklamních a propagačních předmětů, doplňků stravy; (38) telekomunikace, přenášení televizního signálu pomocí satelitních družic, přenos zpráv a obrazových informací pomocí počítače, televizní vysílání a přenosy, audiovizuální přenosové služby, digitální vysílání, elektronická pošta, služby elektronických nástěnek (telekomunikační služby), informační kanceláře, vysílání kabelové televize, služby dálkových konferencí, počítačová komunikace, posílání zpráv, poskytování internetových diskusních fór, pronájem přístrojů pro přenos zpráv, pronájem přístupového času ke globálními počítačovým sítím, pronájem zařízení pro přenos informací, půjčování telekomunikačních zařízení, teleshoppingové služby (poskytování televizních kanálů pro teleshoppingové služby), televizní vysílání zábavných, vzdělávacích, výchovných, soutěžních, diskusních a informačních pořadů, šíření elektronických časopisů, informací, elektronických periodik, knih v elektronické podobě, audio nebo audiovizuálních děl prostřednictvím informační nebo datové nebo elektronické nebo komunikační nebo telekomunikační nebo počítačové sítě, zejména Internetu, pomocí satelitů a jiných sítí, přenos digitálních dat prostřednictvím televize, služby na Internetu související s televizním vysíláním, přenos dat (obrázků, fotografií, 3D aplikací) prostřednictvím globální počítačové sítě, streaming zvukového materiálu a video materiálu na Internetu, služby přenosu videa na vyžádání (VoD), poskytování internetových diskusních fór, poskytování služeb v oblasti on-line komunikace, přenos interaktivního zábavního softwaru, přenos zpráv prostřednictvím elektronických médií, informační služby týkající se televizního vysílání; (41) nakladatelství a vydavatelství, ediční činnost, publikační činnost, nahrávání nosičů zvukových nebo obrazové zvukových služeb v oblasti digitálního zpracování obrazu, elektronické publikování (DTP), služby v oblasti estrád, TV produkce, tvorba a výroba televizních a audiovizuálních programů a nahrávek, zpravodajství, reportéřské služby, filmová produkce, jiná než reklamní, služby televizního studia, filmová studia, filmová tvorba, filmové projekce, půjčování filmů, fotografování, informace o možnostech zábavy, informace o výchově a vzdělávání, výchovné zábavné klubové služby, vydávání knih, služby nahrávacího studia, nahrávání videopásek, organizace společenských a kulturních akcí a festivalů, organizace, provozování a provádění her a soutěží i veřejných, organizování vzdělávacích nebo zábavných soutěží, výstavní činnost v oblasti kultury nebo zábavy nebo výchovy nebo vzdělávání, plánování a organizování večírků, poskytování on-line elektronických publikací (bez možnosti stažení), pronájem audio nahrávek, pronájem dekorací, pronájem kinematografických filmů, provozování her on-line (z počítačové sítě), výroba divadelních nebo jiných představení, půjčování videopásek, psaní scénářů, organizování a vedení seminářů, reportéřské služby, televizní zábava, výroba titulků, dabing, opatřování titulků, výuka, vydávání elektronických knih a časopisů on-line, zveřejňování a vydávání textů, s výjimkou reklamních nebo náborových, výroba videofilmů, pronájem zvukového nahrávacího zařízení, živé představení, organizování živých vystoupení, čtenářská anketa, divácká anketa; (42) hosting prostoru pro webové stránky, hosting portálu na Internetu, hosting on-line platformy pro nahrávání, návrhy, strukturování a programování či jiné vytváření a instalace, údržba a správa internetových portálů a serveru a internetových či intranetových počítačových stránek a nástěnek a internetových či intranetových aplikací, návrhy, strukturování a programování či jiné vytváření a instalace a údržba počítačových programů a počítačových systémů a databází a databázových systémů, výzkum a vývoj a tvorba systémů pro elektronické obchodování včetně příslušného softwaru a hardwaru, tvorba softwaru, programování internetových databázových systémů, programování multimediálních aplikací, tvorba interaktivních a grafických programů, tvorba multimediálních dokumentů, prezentací, aplikací a katalogů, konstrukce www prezentací, softwarové řešení www serverů, návrh www stránek, tvorba počítačové animace a vizualizace, poskytování vzhledávaců pro Internet, převod (konverze) počítačových programů, dat či jiných údajů v elektronické podobě z různých formátů do jiných formátů (ne fyzický), převod (konverze) dokumentů, dat či jiných údajů z fyzických médií na elektronická média.

(511) 9, 16, 21, 25, 35, 38, 41, 42



(540)



(111) **364850**

(220) 06.09.2017

(320) 06.09.2017

(442) 25.10.2017

(151) 31.01.2018

(730) **FTV Prima, spol. s r.o.**, Na Žertvách 132/24, Praha 8 - Libeň, 18000, CZ

(210) O-542103

(35) poskytování prostoru, času a médií pro reklamu, poskytování a pronajímání reklamního prostoru na Internetu, poskytování informatizovaných reklamních služeb, poskytování prostoru na webových stránkách k reklamě na výrobky a služby, poskytování reklamního prostoru, poskytování reklamního prostoru v periodických publikacích, novinách a časopisech, poskytování reklamního prostoru elektronickými prostředky a globálními informačními sítěmi, poskytování reklamního prostoru elektronickými prostředky a celosvětovými informačními sítěmi, pronájem reklamních ploch a reklamního materiálu, pronájem reklamního času v komunikačních médiích, pronájem reklamního prostoru na webových stránkách, zajišťování reklamního prostoru v novinách, šíření reklam a inzercí, konzultační a poradenské služby a pomoc v oblasti reklamní, marketingové a propagační činnosti, reklamní, inzertní a propagační činnost, marketing, služby vztahů s veřejností (public relations), služby předvádění výrobků a vystavování zboží, předváděcí akce a výstavy k obchodním nebo reklamním účelům, počítačové objednávání zboží, předplatné na balíček informačních médií, předplatné na televizní kanál, šíření obchodních informací, poskytování informací komerčního nebo reklamního charakteru, multimediálních informací komerčního charakteru, činnost reklamní agentury, činnost ekonomických a/nebo organizačních poradců, zprostředkování v obchodních vztazích, merchandising, franchising, pomoc při využívání a řízení obchodního podniku, pomoc při provozování obchodů a obchodních činností průmyslového nebo obchodního podniku, služby, které zahrnují záznam, přepis, vypracování, kompilaci, přenášení nebo systematickosti písemných či datových či elektronických sdělení a záznamů, jakož i využívání nebo kompilaci matematických a statistických údajů, organizační zabezpečování televizního vysílání v rámci této třídy, služby modelingové agentury, výstavy komerční nebo reklamní nebo propagační, předvádění zboží prostřednictvím Internetu nebo katalogu nebo výstav za účelem reklamy a/nebo prodeje, přeskupování a shromažďování (kromě dopravy) různých výrobků pro třetí osoby za účelem umožnit spotřebiteli pohodlně vybrat a prohlížet a kupovat (kromě přepravy) prostřednictvím katalogu a/nebo Internetu a/nebo zásilkového prodeje, zásilkový a maloobchodní prodej nahaných nosičů záznamů, audiovizuálních děl, hudebních děl, knih, tiskovin, oděvů, módních doplňků, klíčenek, hudebních nástrojů, psacích potřeb, kancelářských potřeb, učebních pomůcek, nádobí a nádob pro domácnost nebo kuchyň, sklenic, hrnků, výrobků a surovin pro vaření, potravin, pokrmů, nápojů, prostírání, ubrusů, ubrousků, zástěr, výrobků souvisejících s vařením pokrmů, kuchařských receptů, reklamních a propagačních předmětů, doplňků stravy; (38) telekomunikace, elektronická pošta, služby elektronických nástěnek (telekomunikační služby), informační kanceláře, vysílání kabelové televize, služby dálkových konferencí, počítačová komunikace, posílání zpráv, poskytování internetových diskusních fór, pronájem přístrojů pro přenos zpráv, pronájem přístupového času ke globálním počítačovým sítím, pronájem zařízení pro přenos informací, přenášení televizního signálu pomocí satelitních družic, přenos zpráv a obrazových informací pomocí počítače, půjčování telekomunikačních zařízení, teleshoppingové služby (poskytování televizních kanálů pro teleshoppingové služby), televizní vysílání, digitální vysílání, televizní vysílání zábavných, vzdělávacích, výchovných, soutěžních, diskusních a informačních pořadů, šíření elektronických časopisů, informací, elektronických periodik, knih v elektronické podobě, audio nebo audiovizuálních děl prostřednictvím

informační nebo datové nebo elektronické nebo komunikační nebo telekomunikační nebo počítačové sítě, zejména Internetu, pomocí satelitů a jiných sítí, informační služby na Internetu související s televizním vysíláním, služby na Internetu související s televizním vysíláním, přenos dat (obrázků, fotografií, 3D aplikací) prostřednictvím globální počítačové sítě; (41) nakladatelství a vydavatelství, ediční činnost, publikační činnost, nahrávání nosičů zvukových nebo obrazově zvukových, služby v oblasti digitálního zpracování obrazu, elektronické publikování (DTP), služby v oblasti estrád, TV produkce, tvorba a výroba televizních a audiovizuálních programů, obrazové zpravodajství, filmová produkce, organizace společenských a kulturních akcí, organizace, provozování a provádění her a soutěží i veřejných, organizování vzdělávacích nebo zábavných soutěží, výstavní činnost v oblasti kultury nebo zábavy nebo výchovy nebo vzdělávání, plánování a organizování večírků, poskytování on-line elektronických publikací (bez možnosti stažení), pronájem audio nahrávek, pronájem dekorací, pronájem kinematografických filmů, provozování her on-line (z počítačové sítě), výroba divadelních nebo jiných představení, půjčování videopásek, psaní scénářů, organizování a vedení seminářů, reportážské služby, televizní zábava, opatřování titulků, výuka, vydávání elektronických knih a časopisů on-line, zveřejňování a vydávání textů, s výjimkou reklamních nebo náborových, výroba videofilmů, pronájem zvukového nahrávacího zařízení, živé představení, organizování živých vystoupení, čtenářská anketa, divácká anketa; (42) hosting prostoru pro webovou stránku, hosting portálu na Internetu, hosting on-line platformy pro nahrávání, návrhy, strukturování a programování či jiné vytváření a instalace, údržba a správa internetových portálů a serveru a internetových či intranetových počítačových stránek a nástěnek a internetových či intranetových aplikací, návrhy, strukturování a programování či jiné vytváření a instalace a údržba počítačových programů a počítačových systémů a databází a databázových systémů, výzkum a vývoj a tvorba systémů pro elektronické obchodování včetně příslušného softwaru a hardwaru, tvorba softwaru, programování internetových databázových systémů, programování multimediálních aplikací, tvorba interaktivních a grafických programů, tvorba multimediálních dokumentů, prezentací, aplikací a katalogů, konstrukce www prezentací, softwarové řešení www serverů, návrh www stránek, tvorba počítačové animace a vizualizace, poskytování vyhledávačů pro Internet, převod (konverze) počítačových programů, dat či jiných údajů v elektronické podobě z různých formátů do jiných formátů (ne fyzický), převod (konverze) dokumentů, dat či jiných údajů z fyzických médií na elektronická média.

(511) 35, 38, 41, 42

(540)



(111) **364851**

(220) 07.09.2017

(320) 07.09.2017

(442) 25.10.2017

(151) 31.01.2018

(730) **Kubín František**, Zborovská 4139, Zlín, Příluky, 76001, CZ

(210) O-542106

(6) kovové ploty, drátěné ploty, kovové pletivo, drátěné pletivo, drátěné sítě, kovové brány a branky, drátěné brány a branky, svařovací plotové výplně v rámci této třídy, pozinkované pletivo, kovová zábradlí; (19) plastové ploty, poplastované pletivo, nekovová zábradlí v rámci této třídy, plotové výplně v rámci této třídy, obrubníky vyrobené z nekovových materiálů, nekovové chodníky; (35) prodej výrobků uvedených výše ve třídách 6 a 19; (37) montáž, instalace, servis a údržba oplocení, služby oplocení na klíč v rámci této třídy, montáž a údržba výrobků uvedených

výše ve třídách 6 a 19, renovace plotů, drobné stavební práce v rámci této třídy, drobné zámečnické práce v rámci této třídy, zámečnictví (opravy).

(511) 6, 19, 35, 37  
(540)

### František Kubín - plotářství

(111) **364852**  
(220) 07.09.2017  
(320) 07.09.2017  
(442) 25.10.2017  
(151) 31.01.2018  
(730) **RONDA FINANCE a.s.**, Výtvarná 1023/4, Praha 6, 16100, CZ  
(210) O-542113

(510) (35) obchodní nebo podnikatelské informace, oceňování obchodních podniků, příprava inzertních sloupků, marketingové studie, marketing, účetnictví, vedení účetních knih, revize účtů (audit), komerční informační kanceláře, dražby, hospodářské (ekonomické) prognózy, analýzy nákladů, pronájem reklamní doby v komunikačních médiích, styky s veřejností, pronájem kancelářských strojů a zařízení, pronájem reklamních ploch, sekretářské služby, podnikatelské informace a průzkumy, obchodní průzkum a průzkum trhu, průzkumy veřejného mínění v oblasti trhu, reklama a reklamní služby, reklamní agentury, podnikatelské poradenství týkající se řízení podniků, poskytování pomoci při řízení obchodních a průmyslových podniků, vyhledávání dat v počítačových souborech (pro třetí osoby), vyhledávání informací v počítačových souborech pro třetí osoby, administrativní služby pro přijímání obchodních objednávek, administrativní zpracování dat, administrativní služby zabývající se poptávkami, obchodně organizační činnost, poradenství pro organizační záležitosti a obchodní administrativu, s pomocí i bez pomoci elektronických databází, systemizace informací do počítačové databáze, licence na výrobky a služby ostatních (komerční správa), poskytování obchodních informací prostřednictvím webových stránek, aktualizace a údržba dat v počítačových databázích; (36) leasing, platby na splátky, půjčky (financování), splácení plateb, pojištění, služby finanční, služby peněžní, služby nemovitostní, bankovní služby, finanční služby, investiční a finanční služby, shromažďování informací, financování, poskytování a zprostředkování půjček, úpisovatelství služby vztahující se ke službám ve třídě 36, finanční investice a finanční řízení, informační a poradenské služby v oblasti financí, finanční investice a financování společností, finanční a investiční plánování, poskytování finančních informací prostřednictvím webových stránek, poradenské, konzultační, informační, asistenční, analyzační a hodnotící služby, všechny vztahující se k výše uvedeným službám ve třídě 36.

(511) 35, 36  
(540)

### RONDA FINANCE

(111) **364853**  
(220) 11.09.2017  
(320) 11.09.2017  
(442) 25.10.2017  
(151) 31.01.2018  
(730) **Bolek Petr Ing.**, Tichá 544, Tichá, 74274, CZ  
(210) O-542147

(510) (32) piva, minerální a syčené vody a jiné nealkoholické nápoje, ovocné nápoje a ovocné šťávy, sirupy a jiné přípravky pro přípravu nápojů; (33) alkoholické nápoje (s výjimkou piva); (35) reklama, propagace, řízení obchodní činnosti, obchodní administrativa, kancelářské práce.

(511) 32, 33, 35  
(540)

### KONOPÁK

(111) **364854**  
(220) 11.09.2017  
(320) 11.09.2017  
(442) 25.10.2017  
(151) 31.01.2018  
(730) **Vlk Michal Bc.**, Politických vězňů 594/13, Říčany u Prahy, 25101, CZ  
(210) O-542163  
(591) Barevná

(510) (9) audioknihy; (16) beletrie, dárkové krabice, fantasy knihy, grafické reprodukce, knihy, obaly knih, pohlednice, obrazy, obrázky, fotografie, pastelky, barevné tužky, plakáty, samolepky, série beletristických knih,

skicák, stolní kalendáře, tužky na kreslení, vizitky, záložky do knih; (28) hrací karty, hračky, hračky plyšové, hry stolní, hračky vyrobené ze dřeva, hry, loutky, puzzles, hry společenské; (35) reklama a propagace, reklama on-line v počítačové síti; (41) knihy (vydávání), poskytování on-line elektronických publikací, služby v oblasti grafické úpravy jiné než pro reklamní, texty (jejich psaní) s výjimkou reklamních textů, vydávání elektronických knih a časopisů on-line.

(511) 9, 16, 28, 35, 41  
(540)



(111) **364855**  
(220) 12.09.2017  
(320) 12.09.2017  
(442) 25.10.2017  
(151) 31.01.2018  
(730) **FINAL Tools a.s.**, Vlárská 953/22, Brno, Slatina, 62700, CZ  
(740) Kania, Sedlák, Smola, Ing. Jiří Malůšek, Mendlovo náměstí 157/1, Brno, Staré Brno, 60300  
(210) O-542193  
(510) (8) nářadí a nástroje pro obrábění kovů, zejména vrtáky, výhrubníky, výstružníky, záhlubníky, celotvrdokovová tělesa nástrojů, upínací nářadí a přípravky pro obrábění kovů; (35) reklamní, propagační a obchodní poradenská a obchodní zprostředkovatelská činnost v oblasti nástrojů a nářadí; (42) vývoj nástrojů pro třískové obrábění kovů a technické poradenství.

(511) 8, 35, 42  
(540)



(111) **364856**  
(220) 12.09.2017  
(320) 12.09.2017  
(442) 25.10.2017  
(151) 31.01.2018  
(730) **CHEOPS, s.r.o.**, Seydlerova 2451/8, Praha 5, Stodůlky, 15800, CZ  
(740) C|K|T ČERVENKA TURKOVÁ & PARTNERS Advokátní, patentová a známková kancelář, Mgr. Jana Turková, Anny Letenské 34/7, Praha 2, 12000

(210) O-542199  
(591) Barevná  
(510) (9) software a hardware všeho druhu, včetně jeho doplňků a součástí, kancelářská a komunikační technika - v rámci třídy 9; (37) instalace počítačových sítí, servis kancelářské, komunikační a výpočetní techniky, dokončování stavebních prací; (38) provozování databank, zejména on-line a internetových databank, přenos zpráv a obrazových informací pomocí počítače, počítačová komunikace, pronájem modemů a jiných zařízení pro přenos zpráv a informací pomocí počítače; (41) zaškolení v oblasti výpočetní techniky, kancelářské a komunikační techniky,

půjčování sportovních potřeb; (42) tvorba software a veškeré služby související s poskytováním software - v rámci třídy 42, provozování databank, zejména on-line a internetových databank, pronájem počítačů a počítačového hardware.

- (511) 9, 37, 38, 41, 42  
(540)



- (111) **364857**  
(220) 13.09.2017  
(320) 13.09.2017  
(442) 25.10.2017  
(151) 31.01.2018  
(730) **REALITY HORŇÁK s.r.o.**, sídl. 5. května 239, Bechyně, 39165, CZ  
(210) O-542200  
(510) (36) zprostředkování v oblasti nemovitosti.  
(511) 36  
(540)

**REALITY HORŇÁK**

- (111) **364858**  
(220) 13.09.2017  
(320) 13.09.2017  
(442) 25.10.2017  
(151) 31.01.2018  
(730) **Angel M Europe s.r.o.**, Tomanova 1884/92, Praha 6, 16900, CZ  
(740) **DANĚK & PARTNERS** Advokátní a patentová kancelář, Ing. Vilém Daněk Ph.D., LL.M., Vinohradská 17, Praha 2, 12000  
(210) O-542205  
(510) (24) tkaniny a textilní výrobky, které nejsou uvedeny v jiných třídách, pokrývky ložní a ubrusy, látky, tkaniny, a textilní výrobky v rámci této třídy, závěsy, okenní záclony, prostírání, bytový textil, pokrývky, přehozy, potahy, povlaky na pokrývky, prádlo ložní a stolní, příkrývky prošívané prachové a pěrové, příkrývky z dutého vlákna, barchet, brokát, cestovní příkrývky, ručníky, damašek, drožet, držáky na záclony a závěsy z textilních materiálů, esparto (textilie), etamin (záclonovina), frýz, gáza jako tkanina, hedvábí, látkové kapesníky, jutové textilie, kanava na vyšívání a tapiserie, kartoun, korouhve, praporec, koupelnové textilie (s výjimkou oblečení), krep, mašestry, povlaky na matrace, matracovina, moleskin, moskytiéry, potahy na nábytek z textilních materiálů, textilie pro obuv, hrubé ztužené plátno, voskované, plédy, plst, textilní podšívky, pogumované textilie, polštářové ozdobné pokrývky, portiéry (závěsy), potahy na nábytek ze syntetických materiálů, potahy na postele, povlaky na sklápěcí kryty toalet, ochranné povlaky na polštáře, povlečení z papíru, prádlo pro domácnost, stolní prádlo, vyšívání prádlo, prapory, pytlovina, rajón, textilie z ramie, rubáše, mycí rukavice, spací pytle, sprchové závěsy z textilu nebo umělé hmoty, stolní ubrusy látkové, sypkovina, taft, textilní tapety, netkané textilie, textilie z juty, textilie žínilkové, textilní podšívky, tkaniny k textilnímu použití, konopné tkaniny, tkaniny napodobující kůži, tkaniny pro čalounky, tkaniny přílnavé za tepla, tkaniny sisalové, tkaniny ze skleněných vláken pro textilní užití, úplet, utěrky, utěrky na sklo, závěsy textilní nebo plastové, zefir (textilie), textilní značky, žerzej, hygienické žínky; (25) obuv, ručně šitá obuv, první boty pro batolata - capáčky, obuv dětská kotníková, plátěná, zimní a letní, dětské baleríny s páskem a s přezkou, dětské tenisky, dětské přezůvky, ručně šitá obuv dámská domácí, pracovní, dámské baleríny, podpatky, podrážky k obuvi, plátěné sáčky na obuv, oděvy, pokrývky hlavy, plavky plážové oblečení, sportovní oděvy, oděvy pro volný čas, textilní výrobky spadající do této třídy, pokrývky hlavy, kloboučnické zboží, zejména barety, cylindry, čapky, čepice, klobouky, klobouky textilní, punčochové

zboží, rukavice včetně bez prstů, palcových a dámských dlouhých, rukávničky, konfekce, zejména svrchní oblečení, např. bundy, vesty, saka, trička a nátělníky, fleecové (počesávané) oblečení, trepky, jarní, letní, podzimní a zimní oblečení dámské, pánské i dětské jako šaty krátké i dlouhé, košile, polokošile, bundokošile, obleky, halenky, kalhoty krátké i dlouhé, kabáty a pláště, šátky a šály, uniformy, kostýmy, jeansy, kombinézy, dětské oblečení, elastické pletené zboží, kožichy, kožešiny (oděvy), oděvní zboží, oblečení z kůže a z imitace kůže, prádlo osobní, prádlo spodní všeho druhu, oděvní doplňky spadající do této třídy, šponovky, oblečení do deště, oblečení na tenis, na golf a na další sporty, blejzry, pláštěnky, kabátky, živůtky, smokingy a večerní oblečení, svetry, pulovry, paleta a ponča včetně kožešinových, teplákové soupravy, oblečení na spaní a domácí oblečení, župany, spodky, negligé včetně pletených a krajkových, kombiné, korsety, bokovky, podprsenky, cvičební, baletní a sportovní trikoty, punčochy, ponožky a punčochové kalhoty, spodničky, kimona, kaftany, oblečení typu kabuki, harémové oblečení, kravaty, motýlky, podkolenky, turistické oděvy, pracovní oděvy spadající do této třídy, oděvní zboží z elastických tkanin, cyklistické oděvy, nátepníčky, sportovní čelenky, džínové oblečení pro děti i dospělé, boa (kožešinové límce), body (spodní prádlo), bryndáčky (ne z papíru), kamaše, kapuce, kostýmy (maškarní), košilová sedla, koupací pláště, pracovní pláště spadající do této třídy, legíny, límečky, livrky, manžety, noční kabátky, opasky, pásky ke kalhotám, plenky dětské textilní, pletené zboží (stávkové zboží), podpatěny, podvazky, potítka, pytle na oděvy, ramínka u dámského prádla, slintáčky (ne z papíru), snimatelné límce, šerpy, výbavička pro novorozence, zástěry, závoje, zimníky, nadměrné velikosti výrobků této třídy, podvazkové pásy; (26) tkaničky a stuhu, knoflíky, háčky a očka, poutka - galanterie, špendlíky a jehly, krajky a vyšívky, umělé květiny, šněrovadla do bot, zipy, galanterie textilní pro vyšívání, jehly šicí, lemování, spony na oděvy nebo šaty, stehované obruby, zipy, cedulky a značky na prádlo a obuv, krabice pro šicí potřeby, ozdoby na oděvy, bambule, brože, copy vlasové, čelenky, gumy do prádla, hříbky na látání, jehelníčky, jehlice, kalouny, kanýry, umělé kníry, korzetové kostice, kokardy, náplety, náprstky, natáčky, obruby, lemovky, oděvní šňůrky, ozdobné odznaky, ovoce umělé, pajetky, panenky čajové, paspulky, patentky, paruky, pštrosí pera, ptačí peří, pikoty, prýmky, porta, popruhy na vodění dětí, přezky, příčesky z vlasů, rozety, síťky do vlasů, sponky do vlasů, startovní čísla, stehované obruby, střapce, špendlíky, třásně, umělé věnce, spony na šle, vlásenky, volány, umělé vousy, vrkoče, vycpávky ramenní, výztuže límců, lemovky na záclony, zdrhovadla, značky na prádlo.

- (511) 24, 25, 26  
(540)

**Angel Michael**

- (111) **364859**  
(220) 13.09.2017  
(320) 12.09.2017  
(442) 18.10.2017  
(151) 31.01.2018  
(730) **UAIR INNOVATION s.r.o.**, Větrná 239, Předboj, 25072, CZ  
(740) PatentCentrum Sedlák & Partners s.r.o., Husova tř. 1847/5, Česká Budějovice, 37001  
(210) O-542208  
(510) (9) nahraný obsah (počítačové programy, data, informace), audiovizuální, multimediální a fotografické přístroje, optické přístroje a zvětšovače, bezpečnostní, zabezpečovací, ochranná a signalizační zařízení, navigační, řídicí, sledovací a zaměřovací zařízení, detektory a elektrické monitorovací přístroje, měřicí senzory, kamery, držáky na kamery, pouzdra na kamery pro letadla a bezpilotní létající prostředky, přístroje a nástroje pro záznam, uchování, převod, přenos nebo reprodukci zvuku nebo obrazu, elektronické ovládací pomůcky pro modely, modeláře, modelářské potřeby, vysílače a přijímače pro dálkové ovládání modelů, elektronika pro modelářské účely, elektrické regulační moduly; (12) dopravní prostředky vzdušné, letadla, bezpilotní letadla, bezpilotní létající prostředky, vznášedla, vrtulníky, drony, průzkumná bezpilotní vozidla, náhradní díly k uvedenému zboží; (37) instalace, čištění, údržba, servis a opravy bezpilotních létajících prostředků a jejich příslušenství; (39) doprava a přeprava, pronájem vzduchem poháněných dopravních prostředků a zařízení; (42) navrhování a vývoj software, programování a implementace softwaru, vývoj počítačového hardwaru, návrhářské služby vztahující se k výrobě modelů bezpilotních létajících prostředků, počítačové programování, výzkum a vývoj bezpilotních létajících prostředků.

- (511) 9, 12, 37, 39, 42

(540)



(111) **364860**

(220) 13.09.2017

(320) 13.09.2017

(442) 25.10.2017

(151) 31.01.2018

(730) **Plačková Kateřina**, Vokovická 685/14, Praha 6, 16000, CZ

(210) O-542209

(510) (5) farmaceutické a veterinářské výrobky, hygienické výrobky pro léčebné účely, dietní potraviny a dietetické přípravky pro léčebné nebo veterinární účely, potravní doplňky pro lidskou potřebu a pro zvířata; (41) výchova, vzdělávání, služby vydavatelství a nakladatelství periodických a neperiodických publikací v tištěné i elektronické podobě, nahrávání nosičů zvukových a/nebo obrazových, tvorba výroba audiovizuálních děl, vzdělávací, výchovná, osvětlová činnost, pořádání nekomerčních výstav, organizování a pořádání odborných setkání všeho druhu - přednášek, seminářů, konferencí, elektronických konferencí a diskusních skupin, výuka terapeutické praxe, vydávání certifikátů opravňujících k provozování praxe a výuky - v rámci třídy 41; (44) lékařské služby, veterinární služby, péče o hygienu a krásu osob a zvířat, terapeutické služby, fyzioterapie, masérské služby, organizování léčebných a terapeutických programů.

(511) 5, 41, 44

(540)

**Psilates**

(111) **364861**

(220) 13.09.2017

(320) 13.09.2017

(442) 25.10.2017

(151) 31.01.2018

(730) **Kubiček Lukáš**, Rubínová 1927, Turnov, 51101, CZ

(740) Advokátní kancelář CINK a partneři, s.r.o., Mgr. Ing. Pavel Cink, Veleslavínova 363/33, Plzeň, Vnitřní Město, 30100

(210) O-542210

(510) (35) velkoobchodní služby v oblasti automobilových dílů, maloobchodní služby týkající se automobilových dílů, propagace a reklama, zprostředkování obchodů pro třetí strany; (37) údržba a opravy automobilů; (39) pronájem závodních automobilů, pronajímání automobilů, půjčovna automobilů, služby v oblasti pronájmu automobilů, zajišťování pronajmutí automobilů jako součásti organizovaných zájezdů, poskytování informací vztahujících se k pronájmu automobilů.

(511) 35, 37, 39

(540)



(111) **364862**

(220) 13.09.2017

(320) 13.09.2017

(442) 25.10.2017

(151) 31.01.2018

(730) **Grupač Dominik**, Žandov 94, Chlumeč, 40339, CZ

(740) Advokátní kancelář CINK a partneři, s.r.o., Mgr. Ing. Pavel Cink, Veleslavínova 363/33, Plzeň, Vnitřní Město, 30100

(210) O-542211

(591) Barevná

(510) (35) propagace a reklama, velkoobchodní služby v oblasti automobilového průmyslu, maloobchodní služby týkající se automobilového průmyslu, reklamní služby v oblasti automobilového průmyslu; (37) tlakové mytí, čištění a mytí aut, mytí a leštění motorových vozidel, antikorozní ošetření motorových vozidel, autoservisy pro údržbu vozidel, čalounické služby a opravy vozidel, čištění automobilů, hloubkové čištění vozidel, mazání vozidel, poradenské služby v oblasti údržby vozidel, poskytování informací ohledně údržby vozidel, služby pro údržbu čelních skel vozidel, služby pro údržbu oken ve vozidlech, chemické čištění, čištění čalounění, čištění koberců, kůže (údržba, čištění a opravy -), opravy a údržba čalounění.

(511) 35, 37

(540)



(111) **364863**

(220) 13.09.2017

(320) 13.09.2017

(442) 25.10.2017

(151) 31.01.2018

(730) **Home pond s.r.o.**, Mlýnská 326/13, Brno, Trnitá, 60200, CZ

(740) Advokátní kancelář CINK a partneři, s.r.o., Mgr. Ing. Pavel Cink, Veleslavínova 363/33, Plzeň, Vnitřní Město, 30100

(210) O-542212

(591) Barevná

(510) (1) bakteriologické přípravky používané v zahradnictví, bakteriální přípravky používané v zahradnictví, chemické adjuvanty používané v zahradnictví, chemické výrobky určené pro zahradnictví, mulč pro obohacení půdy v zahradnickém prostředí, anorganické peroxidy k použití v zahradnictví, chemikálie používané v zemědělství, zahradnictví a lesnictví, filtrační média (chemická) na vodu, látky ke kontrole růstu vodních rostlin, granule zadržující vodu používané při kapilární výživě kořenů rostlin, chemikálie na čištění vody, činidla na čištění vody, chemikálie pro úpravu vody, chemické výrobky určené pro průmysl, bělicí přípravky (odbarvovače) pro průmyslové účely; (5) antibiotika pro ryby, hygienické přípravky pro veterinární účely, hygienické přípravky a výrobky, antibakteriální, dezinfekční přípravky, fungicidy pro zahradnické použití, herbicidy, herbicidy do jezírek a rybníků, fungicidy; (35) maloobchodní prodej zahradnických produktů, velkoobchodní prodej zahradnických produktů, velkoobchodní prodej chemikálií pro použití v zahradnictví, maloobchodní prodej chemikálií pro použití v zahradnictví.

(511) 1, 5, 35

(540)



- 
- (111) **364864**  
(220) 13.09.2017  
(320) 13.09.2017  
(442) 25.10.2017  
(151) 31.01.2018  
(730) **Izsák Attila, BA**, Na Skále 217, Svojetice, 25162, CZ  
(210) O-542216  
(591) Barevná  
(510) (18) dámské kabelky, dámské kabelky (psaníčka), malé dámské kabelky, kabelky, plesové kabelky, večerní kabelky, módní kabelky, kabelky vyrobené z kůže, peněženky a náprsní tašky; (25) oděvy, konfekční oděvy, topy (oděvy), pásky, oděvy, dětské oděvy, sukně, šatové sukně, trička, trička bez rukávů, trička s dlouhým rukávem, dámská krátká přiléhavá trička, trička (s krátkým rukávem), svatební šaty, společenské šaty, společenské oděvy, večerní společenské oděvy, halenky (blůzy), kožené pásky (oděvy), látkové pásky (oděvy), kožené pásky na oděvy, ramenní pásky na oděvy, motýlky, kožený oděv, kabáty, krátké kabáty, kožené kabáty, zimní kabáty, dámské kabáty, plesové šaty, svetry, krátké spodničky, spodničky (oděvy), dámské kostýmy, dámské oděvy, dámské šaty, dámské slavnostní šaty, letní šaty, těhotenské šaty, šaty bez rukávů, šaty pro družičky; (26) poutka na šaty; (40) šití a dámské krejčovství.  
(511) 18, 25, 26, 40

(540)

MiaBella

- 
- (111) **364865**  
(220) 05.10.2017  
(320) 05.10.2017  
(442) 25.10.2017  
(151) 31.01.2018  
(730) **Národní síť Místních akčních skupin České republiky, z.s.**, Opavská 228, Hradec nad Moravicí, 74741, CZ  
(210) O-542682  
(591) Barevná  
(510) (16) papír a lepenka, tiskárenské výrobky, potřeby pro vazbu knih, fotografie, papírnické zboží a kancelářské potřeby s výjimkou nábytku, lepidla pro kancelářské potřeby nebo pro domácnost, materiály pro umělce a malíře, malířské štětce, instruktážní a výukové materiály, plastové archy, fólie a sáčky pro balení a obaly, tiskařské typy, štočky; (35) reklama, propagace, řízení obchodní činnosti, obchodní administrativa, kancelářské práce; (41) vzdělávání, školení, zábava, sportovní a kulturní činnosti.  
(511) 16, 35, 41  
(540)



### Přehled zápisů ochranných známek se změnou ve vztahu ke zveřejněným přihláškám

Kapitola obsahuje údaje o ochranných známkách zapsaných na základě ustanovení § 28 odst. 1 zákona č. 441/2003 Sb., u kterých došlo ke změně údajů oproti zveřejněné přihlášce ochranné známky.

Číselný přehled (111)		
364756	364759	364761

## Zápisy ochranných známek se změnou ve vztahu ke zveřejněným přihláškám

- (111) **364756**  
(220) 28.01.2016  
(320) 28.01.2016  
(442) 03.08.2016  
(151) 31.01.2018  
(540)

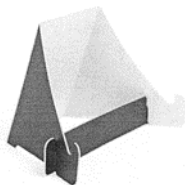

- (554) Prostorová  
(730) **Šemelíková Kristýna**, Okružní 754, Dolní Jiřčany, 25244, CZ  
(740) DANĚK & PARTNERS Advokátní a patentová kancelář, Ing. Dr. Vilém Daněk Ph.D., LL.M., patentový zástupce, Vinohradská 17, Praha 2, 12000  
(510) (16) držáky na psací potřeby, papír a výrobky z papíru všeho druhu, a to propagační předměty, diplomy, informační brožury, papír pro kopírování, papír balicí, papír voskovaný, filtrační papír, tiskárenské výrobky, potřeby pro knižní vazby, plakáty, neperiodické i periodické publikace, a to brožury, časopisy, kalendáře, katalogy, ročenky, knihy, oběžníky, zpěvníky, knihy k nalepování výstřížků (alba), komiksy, archy papíru, listky, tiskoviny, poutače z papíru nebo z lepenky, mapy, atlasy, obrazy, pohlednice a jiné propagační a informační materiály a upomínkové předměty, spadající do této třídy, a to propagační publikace, ročenky, papírové propagační samolepky, manuály, noviny, knihařské výrobky, papírové podložky pod sklenice, i pивní, papírové ubrusy a ubrusy, obaly na lahve, lepenka a kartonážní výrobky, alba, blahopřání i hudební, diagramy, fotografie, grafické reprodukce, grafiky, lepty, listky, litografie, olejovky, malby (obrazy) zarámované či nezarámované, letáky, portréty, prospekty, rytiny, psací potřeby, tiskařské typy, štočky, obaly z papíru, známky, samolepky, bloky (papírnické výrobky), dopisní papír, etikety, kromě textilních, formuláře, karty, karty a pásy papírové na počítačové programy, obálky, poštovní známky, pořadače (kancelářské potřeby), papírnické zboží kancelářské, obalové materiály, pouzdra na pera, pouzdra na razítka, připínáčky, razítka, seznamy (rejstříky), těžitka, tikety, účetní knihy, zápisníky (notesy), krabice lepenkové nebo papírové, obtisky, pásy doutníkové, podložky (psací), pouzdra na doklady, praporky, poutíčky jako obaly (z papíru nebo umělých hmot), ručníky papírové, štíty vývěsní z papíru nebo z lepenky, tabule reklamní z papíru nebo lepenky, učební a vyučovací pomůcky s výjimkou přístrojů; (20) držáky (-v rámci této třídy), nábytek (bytové zařízení), sedadla, lůžka, lehátka, stoly, křesla, židle, postele, kování na okna (nekovové), křesla, stolky na květiny, lišty u nábytku z umělých hmot, školní nábytek, nábytkové police, police do registračních skříní, rámy, bambusové závěsy, barely (nekovové), bečky (nekovové), bedny (nekovové), bidla nekovová, boudy, pelechy, hnízda pro domácí zvířata, části nábytku ze dřeva, čepy (nekovové), čísla domovní kromě kovových a svítících, dávkovače ručníků, upevněné, (nekovové), dekorační předměty (přenosné), desky (stolní), desky k vystavování zboží, desky pod psací stroje, stojany na deštníky, držáky na kartáče, držáky na noviny, držáky na záclony a závěsy, kromě držáků z textilních materiálů, dřevěné rolety, dvířka k nábytku, fitinky na rakve (nekovové), gauče, háčky na oděvy (nekovové), háčky na záclony, háky k věšákům (nekovové), skříňky na hračky, chodítka dětská, věšáky na kabáty, kádě, kancelářský nábytek, kartotéky (nábytek), kazety na šperky, kromě kazet z drahých kovů, tabule s háčky na zavěšení klíčů, stojany na klobouky, sloupky na drápání pro kočky, kolébky, kolečka k nábytku nekovová, komody kontejnery (nekovové), kontejnery přepravní (nekovové), konzole na záclony a závěsy, ozdobné závěsy z korálků, koše, košíky (nekovové), krabice ze dřeva nebo z umělých hmot, kryty ochranné proti žáru pro domácnost, křesla kadeřnická, podstavce na květináče, stojany na lahve, lavičky (nábytek), lávky (nekovové), lehátka skládací, lékárníčky, lenošky, lištové rolety vnitřní, žaluzie, lůžka vodní, lůžkoviny (s výjimkou ložního prádla), mechanoterapeutická lůžka, stoly na masáže, matrace, matrace nafukovací, kromě matrací k léčebným účelům, stojany na odkapávání nádobí, obaly ochranné na oděvy, obložení nábytku

(nekovové), ramínka na oděvy, ohrádky pro děti, opěrky na hlavu (u nábytku), ošatky, ozdoby nástěnné (bytové zařízení), ozdoby pohyblivé (ozdobné pohyblivé před mety vydávající zvuky, zpravidla zvonečky nebo tyčinky), ozdoby z umělých hmot pro potraviny, palety (nakládací, nekovové), palety na manipulaci se zbožím (nekovové), paravány (nábytek), pelesti postelí dřevěné, stolky pojízdné pro počítače, podhlavníky, podnožky, podušky, podušky nafukovací, kromě podušek k léčebným účelům, pohovky, pohovky čalouněné s podnožkou police, police na knihy, polštáře pro domácí zvířata, poštovní schránky, kromě zděných a kovových, poutače ze dřeva nebo z umělých hmot, prádelníky (se zásuvkami), proutěné zboží, přiborníky psací stoly, pultíky, pulty, rakve, rámy (na obrazy), rámy na vyšívání, ratan, regály, registratury, reklamní předměty nafukovací, sekretáře, servírovací stolky pojízdné, schody (stupně, nekovové), schůdky pohyblivé pro nastupování cestujících (nekovové), stříbřené sklo (pro výrobu zrcadel), skříně, skříňky na jídlo (spížky, nekovové), sláma pletená (s výjimkou rohoží), sofa, spací pytle na kempování, stojany na střelné zbraně, stolky odkládací, stolky toaletní, stoly výšovací, stoly pracovní, stoly zámečnické (nekovové), šoupátka nekovová (kromě šoupátek jako součástí strojů), štítky (identifikační, nekovové), štíty (vývěsní) ze dřeva nebo umělých hmot, tabule vývěsní, truhlářské umělecké výrobky, truhly (nekovové), tyčky k rostlinám, umělecká díla ze dřeva, vosku, sádry nebo umělých hmot, umělecké truhlářské výrobky, urny pohřební, váhy na nošení břemen, vějíře, vitríny (nábytek), vycpaná zvířata, zámky (kromě kovových a elektrických), zástěny, zástěny ochranné u topenišť pro domácnost, zásuvky, zrcadla, desky skleněné pro zrcadla, žebříky ze dřeva nebo z umělých hmot, žerdě (vlajkové), židle vysoké pro děti; (35) zprostředkování v oblasti obchodu a služeb s výrobky uvedenými výše ve třídě 16 a 20, marketing, obstaravatelská a zprostředkovatelská služba v rámci propagace, reklamy, obchodní činnosti a kancelářských prací, účetnictví, zpracování počítačových dat a spravování databází, marketingové služby v oblasti správy nemovitostí, logistiky, obchodní administrativa a kancelářské práce, aranžerství a průzkum trhu v souvislosti se shora uvedenými výrobky ve tř. 16 a 20 pro jiné firmy a zákazníky, rozesílání prospektů, pořizování informačních tiskovin, účetní služby, poradenské komerční služby, inzertní činnost, poskytování pomoci při provozu obchodu, včetně zprostředkování obchodních a souvisejících obchodně personálních záležitostí, kontrola, vedení, vypracování statistických přehledů, poradenství v oblasti organizace a ekonomiky podnikání, poradenské služby při výběru zaměstnání, provádění aukcí a dražeb, pronájem kancelářských strojů a zařízení, distribuce zboží k reklamním účelům, vykonávání administrativních prací pomocí výpočetní techniky, zprostředkování nákupu a prodeje v oblasti výpočetní techniky (hardware i software), kopírování nebo rozmnožování dokumentů, dokladů apod., příprava a vyhotovení daňových přiznání, pronájem reklamních ploch, půjčování fotokopírovacích strojů, management turistických destinací, revize účtů (audit), pomoc při celním řízení, zajištění reklamy za účelem prezentace podnikatelů v oblasti vnitrostátní a mezinárodní dopravy, přepravy, zasilatelství a skladních zařízení, pronájem prodejních automatů.

- (511) 16, 20, 35  
(210) O-528413

- (111) **364759**  
(220) 21.04.2016  
(320) 21.04.2016  
(442) 08.06.2016  
(151) 31.01.2018  
(540)

### Prima PORT

- (730) **FTV Prima, spol. s r.o.**, Na Žertvách 132/24, Praha 8 - Libeň, 18000, CZ  
(510) (9) nosiče dat magnetické, záznamová média, zařízení na zpracování dat, počítačový software, nosiče záznamů nahrané i nenahrané, elektronické publikace (stažitelné), magnetické karty, kódované karty, hologramy, mikročipové nebo magnetické karty (kódované), platební karty, identifikační karty, paměťové karty, elektronická periodika a knihy v elektronické podobě, elektronické etikety na zboží, přístroje na interní komunikaci, aplikační software pro mobilní telefony, telekomunikační software, software na zpracování finančních transakcí, počítačový interface; (16) knihy, časopisy, stojany na fotografie, fotoalba a alba pro sběratele, kalendáře, diáře, plakáty, letáky, nálepky, navštivenky, pohledy, přání, sběratelské karty, katalogy, manuály, vstupenky, záložky do knih, tisky, grafické reprodukce, kancelářské potřeby kromě nábytku,

kancelářský a dopisní papír, desky na dokumenty, obálky, razítka, psací potřeby, školní potřeby, vyučovací pomůcky a potřeby kromě přístrojů, pera, tužky, zvyrazňovače, fixy, gumy na gumování, pastelky, krabice z papíru nebo lepenky, papírové tašky, balicí papír, tiskárenské výrobky, fotografie, papírenské zboží, plastické obaly (nezařazené do jiných tříd), tiskařské typy, výrobky z papíru jištěné proti padělení, s vodoznakem, s ochrannými barvami, papír s ochrannými vlákny, s hologramem, s chemickou ochranou, stravenky, poukázky, ceniny papírové - kupóny, akcie, periodické a neperiodické publikace, listky, tiskopisy, blahopřání, bloky (papírné výrobky), brožury, držáky na psací potřeby, figurky (sošky) z papírové hmoty, grafické reprodukce, grafiky, gumy na mazání, karty, knižní zarážky, křída na psaní, papír, svítící papír, toaletní papír, papírová prostrání, papírové podložky pod sklenice, papírové ubrusky, pastelky, penály, pera (kancelářské potřeby), poustače z papíru nebo lepenky, pouzdra na doklady, pouzdra na pera, pouzdra s psacími potřebami, papírové praporky, prospekty, papírové ručníky, samolepky, sešity, skicáky, těžítka, tikety, tiskové typy, tiskoviny, držátka na tužky, patentní tužky, zápisníky, zpěvníky; (25) oděvy, obuv, pokrývky hlavy, čepice, včetně pletených, šály, trička, plavky; (35) propagační činnost, reklama, služby reklamních a propagačních kanceláří, marketing, organizace spotřebitelských soutěží reklamního charakteru zaměřených zejména na podporu prodeje, vyhlášení výsledků soutěží reklamního charakteru zaměřených zejména na podporu prodeje, organizace spotřebitelských soutěží v rámci této třídy - spotřebitelská anketa, propagace výherce soutěže či ankety, reklamní, inzertní a propagační činnost, marketing, poskytování informací reklamního charakteru, on-line inzerce, pronájem reklamních a komerčních informačních míst v rámci této třídy, činnost reklamní agentury, činnost ekonomických a/nebo organizačních poradců, zprostředkování v obchodních vztazích, automatizované zpracování dat, pomoc při provozování obchodů a obchodních činností průmyslového nebo obchodního podniku, služby, které zahrnují záznam, přepis, vypracování, kompilaci, přenášení nebo systemizaci písemných či datových či elektronických sdělení a záznamů, jakož i využívání nebo kompilaci matematických a statistických údajů, organizační zabezpečování televizního vysílání, shromažďování zboží ve prospěch ostatních (s výjimkou přepravy tohoto zboží) tak, aby si zákazníci mohli toto zboží pohodlně prohlédnout a nakoupit (prostřednictvím maloobchodu, velkoobchodu, objednávkových katalogů nebo elektronických médií), výstavní činnost komerční, podporování a intenzifikace obchodních služeb založené na zvýhodňování klíčových spolupracovníků a klientů (obchodní služby), věrnostní a bonusové systémy (obchodní služby) jako poskytování slev a odměn, poskytování přednostních a nadstandardních služeb, vše zejména v prodeji výše uvedených výrobků ve třídách 9 a 16, výstavy reklamní nebo propagační, předvádění zboží prostřednictvím Internetu nebo katalogu nebo výstav za účelem reklamy a/nebo prodeje, přeskupování a shromažďování (kromě dopravy) různých výrobků pro třetí osoby za účelem umožnit spotřebiteli pohodlně vybrat a prohlížet a kupovat (kromě přepravy) prostřednictvím katalogu a/nebo Internetu a/nebo zásilkového prodeje, zásilkový prodej a maloobchodní prodej výše uvedených výrobků ve třídách 9 a 16, zprostředkování obchodních kontaktů a provádění obchodních operací; (36) vydávání cenin, vydávání stravenek, vydávání kupónů, vydávání platebních karet, kompenzace, proplácení a vracení peněz za kupóny, poukázky, stravenky, karty na slevu, předplacené karty nebo jiné platební prostředky, zprostředkování služeb finančních a peněžních, organizace a zprostředkování a správa stravenek, kupónů, platebních karet, slevových karet a kupónů, finanční odhady a oceňování, koupě na splátky (financování), služby týkající se úvěrových karet, finanční obchody, platební operace a převody vykonávané elektronicky; (38) telekomunikace, elektronická pošta, služby elektronických nástěnek (telekomunikační služby), informační kanceláře, vysílání kabelové televize, služby dálkových konferencí, počítačová komunikace, posílání zpráv, poskytování internetových diskusních fór, pronájem přístrojů pro přenos zpráv, pronájem přístupového času ke globálnímu počítačovému síťi, pronájem zařízení pro přenos informací, přenášení televizního signálu pomocí satelitních družic, přenos zpráv a obrazových informací pomocí počítače, půjčování telekomunikačních zařízení, teleshoppingové služby (poskytování televizních kanálů pro teleshoppingové služby), televizní vysílání, digitální vysílání, televizní vysílání zábavných, vzdělávacích, výchovných, soutěžních, diskusních a informačních pořadů, šíření elektronických časopisů, informací, elektronických periodik, knih v elektronické podobě, audio nebo audiovizuálních děl prostřednictvím informační nebo datové nebo elektronické nebo komunikační nebo telekomunikační nebo počítačové sítě, zejména Internetu, pomocí satelitů

a jiných sítí, informační služby na Internetu související s televizním vysíláním, služby na Internetu související s televizním vysíláním, přenos dat (obrázků, fotografií, 3d aplikací) prostřednictvím globální počítačové sítě; (41) nakladatelství a vydavatelství, ediční činnost, publikační činnost, nahrávání nosičů zvukových nebo obrazové zvukových, služby v oblasti digitálního zpracování obrazu, elektronické publikování (DTP), služby v oblasti estrád, TV produkce, tvorba a výroba televizních a audiovizuálních programů, obrazové zpravodajství, filmová produkce, jiná než reklamní, filmová studia, filmová tvorba, půjčování filmů, fotografování, informace o výchově a vzdělávání, vydávání knih, služby nahrávacího studia, nahrávání videopásek, organizování vzdělávacích soutěží, výstavní činnost v oblasti výchovy nebo vzdělávání, plánování a organizování večírků, poskytování on-line elektronických publikací (bez možnosti stažení), pronájem audio nahrávek, pronájem dekorací, pronájem kinematografických filmů, provozování her on-line (z počítačové sítě), výroba divadelních nebo jiných představení, půjčování videopásek, psaní scénářů, organizování a vedení seminářů, reportážské služby, opatřování titulky, výuka, vydávání elektronických knih a časopisů on-line, zveřejňování a vydávání textů, s výjimkou reklamních nebo náborových, výroba videofilmů, pronájem zvukového nahrávacího zařízení, organizování živých vystoupení, čtenářská anketa, divácká anketa (organizování); (42) hosting prostoru pro webové stránky, hosting portálu na Internetu, hosting on-line platformy pro nahrávání, návrhy, strukturování a programování či jiné vytváření a instalace, údržba a správa internetových portálů a serveru a internetových či intranetových počítačových stránek a nástěnek a internetových či intranetových aplikací, návrhy, strukturování a programování či jiné vytváření a instalace a údržba počítačových programů a počítačových systémů a databází a databázových systémů, výzkum a vývoj a tvorba systémů pro elektronické obchodování včetně příslušného softwaru a hardwaru, tvorba softwaru, programování internetových databázových systémů, programování multimediálních aplikací, tvorba interaktivních a grafických programů, tvorba multimediálních dokumentů, prezentací, aplikací a katalogů, konstrukce www prezentací, softwarové řešení www serverů, návrh www stránek, tvorba počítačové animace a vizualizace, poskytování vyhledávačů pro Internet, převod (konverze) počítačových programů, dat či jiných údajů v elektronické podobě z různých formátů do jiných formátů (ne fyzický), převod (konverze) dokumentů, dat či jiných údajů z fyzických médií na elektronická média.

(511) 9, 16, 25, 35, 36, 38, 41, 42  
(210) O-530571

(111) **364761**  
(220) 17.05.2016  
(320) 17.05.2016  
(442) 19.10.2016  
(151) 31.01.2018  
(540)



**Artpartners**

(730) **Věrný Miloš**, Zlončice 39, Zlončice, 27801, CZ  
(740) JUDr. Ondřej Kochman, Belgická 276/20, Praha 2, 12000  
(510) (37) malování a natírání interiérů a exteriérů, restaurování nábytku, restaurování uměleckých děl; (39) automobilová doprava, balení zboží, balíky (doručování), doprava, doručovací služby, kurýrní služby, doručování balíků, doručování zboží, dovoz, doprava, kurýrní služby (dokumenty nebo zboží).  
(511) 35, 37, 39  
(210) O-531228



### Zápisy licenčních smluv k ochranným známkám

V této kapitole jsou zveřejněny zápisy licenčních smluv podle ustanovení § 18 odst. 1 zákona č. 441/2003 Sb.

Číslo zápisu (111)	Vlastník (730)	Nabyvatel licence (791)	Druh licence (793)	Datum uzavření licenční smlouvy (793)	S účinností od data (580)
354259	Marek Bohuslav MUDr., K Lutové 845/4f, Plzeň, 32600, CZ	Oční Optimar s.r.o., K Lutové 845/4f, Plzeň, Černice, 32600, CZ	výlučná	28.12.2017	02.02.2018
354259	Marková Alice MUDr., K Lutové 845/4f, Plzeň, 32600, CZ	Oční Optimar s.r.o., K Lutové 845/4f, Plzeň, Černice, 32600, CZ	výlučná	28.12.2017	02.02.2018

### Zápisy licenčních smluv k mezinárodně zapsaným ochranným známkám

V této kapitole jsou zveřejněny zápisy licenčních smluv k mezinárodně zapsaným ochranným známkám platným na území České republiky.

Číslo zápisu	Vlastník	Nabyvatel licence	Druh licence	Datum uzavření licenční smlouvy	S účinností od data
826526	Ing. Květoslav Čermák, CSc., Petrušov 26, Staré Město, 56232, CZ	Petrová Petra, 9.května 347, Dlouhá Loučka, 78386, CZ	nevýlučná	01.01.2018	02.02.2018

### Ochranné známky zrušené a prohlášené za neplatné

Tato kapitola obsahuje údaje o rozhodnutích o zrušení ochranné známky na základě ustanovení § 31 zákona č. 441/2003 Sb. nebo o prohlášení ochranné známky za neplatnou na základě ustanovení § 32 zákona č. 441/2003 Sb. Existuje-li důvod zrušení/prohlášení ochranné známky za neplatnou pouze ve vztahu k některým z výrobků nebo služeb, Úřad ochrannou známku zruší/prohlásí za neplatnou pouze pro tyto výrobky nebo služby. Údaje o výsledku rozhodnutí (zrušení ochranné známky, částečné zrušení ochranné známky, prohlášení ochranné známky za neplatnou, prohlášení ochranné známky za částečně neplatnou) jsou uvedeny za datem právní moci rozhodnutí s názvem "Datum právní moci rozhodnutí/výsledek rozhodnutí".

(111) 320968

(540)

**LOVEC POKLADŮ**

25.01.2018 / NABYTÍ P.M. - PROHLÁŠENÍ OZ ZA ČÁST.  
NEPLATNOU

---



## Obnovy zápisu ochranných známek

(111) **100699**  
(220) 29.01.1938  
(151) 29.01.1938  
(540)

### ARVISIN

(730) **Biopharm, Výzkumný ústav biofarmacie a veterinárních léčiv, a.s.**, Pohoří - Chotouň, Jilové u Prahy, 25449, CZ  
(740) C|K|T ČERVENKA TURKOVÁ & PARTNERS Advokátní, patentová a známková kancelář, Mgr. Radka Červenková advokátka, Anny Letenské 34/7, Praha 2, Vinohrady, 12000  
(510) (5) lékárnické speciality.  
(511) 5  
(210) O-14110

(111) **100938**  
(220) 03.02.1938  
(151) 03.02.1938  
(540)

### STOPTUSSIN

(730) **Teva Czech Industries s.r.o.**, Ostravská 29, č.p. 305, Opava - Komárov, 74770, CZ  
(740) Rott, Růžička & Guttman Patentové, známkové a advokátní kanceláře, JUDr. Vladimír Rott, Vinohradská 37, Praha 2, 12000  
(510) (5) lučebně-lékařnické a dietetické výrobky.  
(511) 5  
(210) O-7392

(111) **101513**  
(220) 25.04.1928  
(151) 25.04.1928  
(540)



(730) **LEROS, s.r.o.**, U Národní galerie 470, Praha 5-Zbraslav, 15000, CZ  
(740) C|K|T ČERVENKA TURKOVÁ & PARTNERS Advokátní, patentová a známková kancelář, Mgr. Radka Červenková advokátka, Anny Letenské 34/7, Praha 2, Vinohrady, 12000  
(510) Lučebniny k účelům léčebným, lékárnické přípravky, zdravotnické kosmetické přípravky, dietetické přípravky.  
(511) 3, 5  
(210) O-9528

(111) **109627**  
(220) 16.02.1928  
(151) 16.02.1928  
(540)



(730) **Schicht s.r.o.**, Revoluční 1930/86, Ústí nad Labem, 40001, CZ  
(740) PROPATENT, JUDr. Matěj Sedláček, Pod Pekařkou 1, Praha 4, 14700  
(510) (1) apreturní prostředky, chemické výrobky k průmyslovým účelům, tuková kyselina, glycerin, louhy, vodní sklo; (2) fermež, prskyřice; (3) bělidla, prostředky na cídění a čištění, mýdlo v pevné, měkké, tekuté, práškovité a jiné formě, prací prostředky, prací prášek; (4) tuk a olej k průmyslovým a technickým účelům..  
(511) 1, 2, 3, 4  
(210) O-5845

(111) **153570**  
(220) 05.06.1958  
(151) 17.10.1958  
(540)

### TORMENTAN

(730) **LEROS, s.r.o.**, U Národní galerie 470, Praha 5-Zbraslav, 15000, CZ  
(740) C|K|T ČERVENKA TURKOVÁ & PARTNERS Advokátní, patentová a známková kancelář, Mgr. Radka Červenková advokátka, Anny Letenské 34/7, Praha 2, Vinohrady, 12000  
(510) Léčiva, drogy, farmaceutické přípravky humánní a veterinární, organopreparáty, očkovací látky, sera a výrobky z krve, chemické výrobky pro lékařství, hygienu, farmacie a vědu; přípravky baktericidní, fungicidní, insekticidní; desinfekční přípravky; přípravky proti nákaze; přípravky pro konzervování; prostředky k hubení škůdců a ničení rostlin; čistící prostředky, léčebná mýdla; přípravky sílicí a dietetické; přípravky pro ošetřování zubů a dutiny ústní; zubní výplně a prothesy; náplasti, obvazové a šicí materiál pro chirurgii; diagnostika; jedy a strojené vody minerální.  
(511) 1, 3, 5, 10, 32  
(210) O-16520

(111) **153571**  
(220) 05.06.1958  
(151) 17.10.1958  
(540)

### VALOFYT

(730) **LEROS, s.r.o.**, U Národní galerie 470, Praha 5-Zbraslav, 15000, CZ  
(740) C|K|T ČERVENKA TURKOVÁ & PARTNERS Advokátní, patentová a známková kancelář, Mgr. Radka Červenková advokátka, Anny Letenské 34/7, Praha 2, Vinohrady, 12000  
(510) Léčiva, drogy, farmaceutické přípravky humánní a veterinární, organopreparáty, očkovací látky, sera a výrobky z krve, chemické výrobky pro lékařství, hygienu, farmacie a vědu; přípravky baktericidní, fungicidní, insekticidní; desinfekční přípravky; přípravky proti nákaze; přípravky pro konzervování; prostředky k hubení škůdců a ničení rostlin; čistící

prostředky, léčebná mýdla; přípravky silici a dietetické; přípravky pro ošetřování zubů a dutiny ústní; zubní výplně a prothesy; náplastí, obvazový a šicí materiál pro chirurgii; diagnostika; jedy a strojené vody minerální.

(511) 1, 3, 5, 10, 32  
(210) O-16521

(111) **153803**  
(220) 30.12.1958  
(151) 11.05.1959  
(540)

### RYLUX

(730) **Synthesia, a.s.**, Semtín 103, Pardubice, 53002, CZ  
(740) PATENTSERVIS Praha a.s., Na Podkovce 281/10, Praha 4, Podolí, 14700  
(510) (2) dehtová barviva sloužící k optickému bělení.  
(511) 2  
(210) O-18115

(111) **157947**  
(220) 24.02.1968  
(151) 13.03.1968  
(540)

### VARTA

(730) **VARTA AG**, Am Leineufer 51, Hannover 21, DE  
(740) PATENTSERVIS Praha a.s., Na Podkovce 281/10, Praha 4, Podolí, 14700  
(510) Primární články, staniční akumulátory, alkalické akumulátory, akumulátorové příslušenství a automobilové příslušenství.  
(511) 9, 12  
(210) O-41410

(111) **158048**  
(220) 30.01.1968  
(151) 19.04.1968  
(540)

### VEGETAL

(730) **VITANA, a.s.**, Mělnická 133, Byšice, 27732, CZ  
(510) Zeleninové směsi s extrakty pro ochucování potravin.  
(511) 29, 30  
(210) O-41303

(111) **158049**  
(220) 30.01.1968  
(151) 19.04.1968  
(540)

### VITASCO

(730) **VITANA, a.s.**, Mělnická 133, Byšice, 27732, CZ  
(510) (30) koření přípravky pro ochucování potravin.  
(511) 30  
(210) O-41304

(111) **158132**  
(220) 18.03.1968  
(151) 21.05.1968  
(540)

### HELIDA

(730) **LKOCZ, a.s.**, Osiková 1781/2c, České Budějovice, 37008, CZ  
(740) PROPATENT, JUDr. Matěj Sedláček, Pod Pekařkou 1, Praha 4, 14700  
(510) (3) přípravky na praní a bělení, prostředky prací mýdlové a saponátové, mýdla, výrobky voňavkářské, výrobky kosmetické, přípravky na mytí vlasů, prostředky na čištění zubů.  
(511) 3  
(210) O-41501

(111) **158396**  
(220) 15.08.1968  
(151) 23.09.1968  
(540)



(591) Barevná  
(730) **LATECOERE Czech Republic s.r.o.**, Beranových 65, Praha 9 - Letňany, 19902, CZ  
(740) TRAPLOVÁ-HAKR-KUBÁT Advokátní a patentová kancelář, Mgr. Jana Šuranová Traplová, Přístavní 24, Praha 7, 17000  
(510) Pilotní cvičné kabiny, automatická kontrolní zařízení pro letadla, vrtulníky, motorové kluzáky. S prioritou od 15.8.1978: Vlečné terče, rotorové listy, vystřelovací treňažery pro piloty. S prioritou od 15.8.1988: Letecké a lodní treňažery, ultralehké letouny, sportovní letouny.  
(511) 9, 12  
(210) O-42165

(111) **167099**  
(220) 05.09.1988  
(151) 14.11.1988  
(540)

### NEXT

(730) **PHILIP MORRIS BRANDS SARL**, Quai Jeanrenaud 3, CH - 2000 Neuchâtel, CH  
(740) Šindelka & Lachmannová - advokáti, Mgr. Karel Šindelka, advokát, Římská 103/12, Praha 2, 12000  
(510) (34) tabák zpracovaný nebo nezpracovaný, potřeby pro kuřáky, zápalky.  
(511) 34  
(210) O-55850

(111) **167332**  
(220) 17.11.1988  
(151) 26.07.1989  
(540)



(730) **Kaulin Manufacturing Co., Ltd.**, 11F, No.128, SEC.3, Min Shen E. Road, Taipei, R.O.C., TW  
(740) RETROPATENT s.r.o., Dobiášova 1246/29, Liberec, Liberec VI-Rochlice, 46006  
(510) (7) šicí stroje a jejich součásti.  
(511) 7  
(210) O-55969

(111) **208848**  
(220) 24.09.1997  
(151) 25.03.1998  
(540)

### U Kiliána

(730) **Miroslav Terínek**, K Lindě 427, Praha 9 - Satalice, 19015, CZ  
(510) (39) poskytování služeb cestovní kanceláře; (42) ubytovací služby, hostinská činnost, restaurace, vinárna.  
(511) 39, 42  
(210) O-125685

(111) **211590**  
(220) 05.02.1998  
(151) 27.07.1998  
(540)

### EPILOBIN

(730) **LEROS, s.r.o.**, U Národní galerie 470, Praha 5 - Zbraslav, 15000, CZ  
(740) C|K|T ČERVENKA TURKOVÁ & PARTNERS Advokátní, patentová a  
známková kancelář, Mgr. Radka Červenková advokátka, Anny Letenské  
34/7, Praha 2, Vinohrady, 12000  
(510) (5) bylinné čaje, léčivé byliny, medicínální nápoje, zejména čaje; (30) čaje  
všeho druhu včetně bylinných a ovocných.  
(511) 5, 30  
(210) O-129825

(111) **211591**  
(220) 05.02.1998  
(151) 27.07.1998  
(540)

### LEROS

(730) **LEROS, s.r.o.**, U Národní galerie 470, Praha 5 - Zbraslav, 15000, CZ  
(740) C|K|T ČERVENKA TURKOVÁ & PARTNERS Advokátní, patentová a  
známková kancelář, Mgr. Radka Červenková advokátka, Anny Letenské  
34/7, Praha 2, Vinohrady, 12000  
(510) (3) výrobky kosmetické, prostředky pro hygienu zubů a ústní dutiny, zubní  
pasty a prášky, prostředky pro hygienu těla, zejména mýdla, tělové  
šampony, koupelové směsi, vlasové šampony a jiné prostředky pro mytí a  
ošetřování vlasů, masážní prostředky, výtažky z bylin a květů pro  
kosmetické účely, výrobky voňavkářské; (5) výrobky farmaceutické,  
léčiva, léčivé byliny, výrobky silící a dietetické, léčivé přípravky pro  
ošetřování zubů a ústní dutiny, masážní prostředky, desinfekční  
prostředky, přípravky baktericidní a fungicidní, medicínální nápoje,  
zejména čaje a vína, sirupy k farmaceutickým účelům, bylinné čaje; (30)  
čaje všeho druhu včetně bylinných a ovocných, dietetické prostředky a  
potraviny k neléčebným účelům, rostlinné výtažky do potravin, bonbony,  
žvýkačí gummy.  
(511) 3, 5, 30  
(210) O-129826

(111) **212328**  
(220) 05.02.1998  
(151) 25.08.1998  
(540)

### DIABETAN

(730) **LEROS, s.r.o.**, U Národní galerie 470, Praha 5 - Zbraslav, 15000, CZ  
(740) C|K|T ČERVENKA TURKOVÁ & PARTNERS Advokátní, patentová a  
známková kancelář, Mgr. Radka Červenková advokátka, Anny Letenské  
34/7, Praha 2, Vinohrady, 12000  
(510) (5) výrobky farmaceutické, léčiva, léčivé byliny, výrobky silící a  
dietetické k léčebným účelům, léčivé přípravky pro ošetřování zubů a  
ústní dutiny, masážní prostředky, desinfekční prostředky, přípravky  
baktericidní a fungicidní, medicínální nápoje, zejména čaje a vína, sirupy  
k farmaceutickým účelům, bylinné čaje; (30) čaje všeho druhu včetně  
bylinných a ovocných, dietetické prostředky, potravinové výtažky a  
doplňky k neléčebným účelům, rostlinné výtažky do potravin, bonbony,  
žvýkačí gummy.  
(511) 5, 30  
(210) O-129824

(111) **212331**  
(220) 13.02.1998  
(151) 25.08.1998  
(540)



(730) **LEROS, s.r.o.**, U Národní galerie 470, Praha 5 - Zbraslav, 15000, CZ  
(740) C|K|T ČERVENKA TURKOVÁ & PARTNERS Advokátní, patentová a  
známková kancelář, Mgr. Radka Červenková advokátka, Anny Letenské  
34/7, Praha 2, Vinohrady, 12000  
(510) (5) bylinné čaje, léčivé byliny, medicínální nápoje, zejména čaje; (30) čaje  
všeho druhu včetně bylinných a ovocných.  
(511) 5, 30  
(210) O-130204

(111) **214314**  
(220) 10.02.1998  
(151) 23.11.1998  
(540)

# HABER

(730) **Petr Haberzettl**, Na Ladech 3437/6, Ústí nad Labem, 40011, CZ  
(740) PROPATENT, JUDr. Matěj Sedláček, Pod Pekařkou 1, Praha 4, 14700  
(510) (11) ledničky a mrazničky, svítidla, radiátory, sporáky, sanitární zařízení,  
elektrické hrnce, varné elektrické náčiní; (27) koberce, rohožky, rohože,  
linoleum, tapety na stěny papírové; (37) čištění peří.  
(511) 11, 27, 37  
(210) O-129943

(111) **214737**  
(220) 13.02.1998  
(151) 28.12.1998  
(540)

### ANTICOL

(730) **SOCIÉTÉ DES PRODUITS NESTLÉ S.A.**, Vevey, CH  
(740) Zeiner & Zeiner v.o.s., Mgr. Alexandr Vališ, advokát, Maiselova 15,  
Praha 1, 11000  
(510) (30) cukrovinky, čokoláda, čokoládové nápoje, fondán, jemné pečivo,  
kakao, kakaové nápoje, karamelky, kávové krémy, keksy, koláče,  
marcipán, oplatky, pečivo, perníky, příchutě do koláčů a zákusků; (32)  
nápojové směsi a prášky.  
(511) 30, 32  
(210) O-130185

(111) **215224**  
(220) 23.12.1997  
(151) 25.01.1999  
(540)



(730) **KLIMA-CLASSIC s.r.o.**, Kbelská 618/44, Praha 9, 19800, CZ  
(740) Bohemia Patent, Ing. Jana Vandělíková, Vodičkova 791/41, Praha 1 -  
Nové Město, 11000  
(510) (9) elektrická a elektronická zařízení pro měření a regulaci; (11) přístroje  
pro osvětlení, topení, výrobu páry, pro vaření, přístroje chladicí, pro  
sušení, ventilaci, distribuci vody a zdravotní zařízení, zařízení pro  
klimatizaci, vzduchotechnika; (36) služby správců nemovitostí; (37)  
montáž, servis, údržba a opravy technologií budov, elektrických instalací,  
technických zařízení budov a výrobků uvedených ve třídách 9 a 11.  
(511) 9, 11, 36, 37  
(210) O-128753

(111) **215837**  
(220) 27.01.1998  
(151) 22.02.1999  
(540)

### BOMET

(730) **BOMET a.s.**, Horní 100/9, Brno, Štýřice, 63900, CZ  
(740) Patentová a známková kancelář, Ing. Jaromír Příklad, Včelín 1161, Hulín,  
76824  
(510) (6) kovy a jejich slitiny, stavební materiály z kovů, přenosné stavby z  
kovů a kovové konstrukce, kovové materiály pro železniční tratě, kovové  
kabely a neelektrické dráty, lana kovová, zámečnické výrobky, hutnické  
výrobky, kovové roury a potrubí, bezpečnostní schránky, jiné výrobky z  
kovů (nikoliv z drahých kovů) neobsažené v jiných třídách, rudy, kovový  
odpad, druhotné suroviny z kovů; (7) stroje a technologická zařízení na  
zpracování druhotných surovin; (35) zprostředkování obchodních  
záležitostí; (39) přeprava a skladování kovového odpadu a druhotných  
surovin z kovů; (40) třídění, úprava a zpracování kovového odpadu s  
produkcí druhotných surovin; (42) konzultační a poradenská činnost v  
oblasti nákupu, třídění, úpravy a zpracování kovového odpadu,  
zprostředkovatelská činnost v oblasti kovového odpadu a druhotných  
surovin.  
(511) 6, 7, 35, 39, 40, 42  
(210) O-129534

(111) **215940**  
(220) 24.04.1998  
(151) 22.02.1999  
(540)



(730) **The Gillette Company LLC**, One Gillette Plaza, Boston, MA, US  
(740) ŠTROS & KUSÁK advokátní a patentová kancelář, JUDr. David Štros,  
advokát, Národní 32, Praha 1, 11000  
(510) (8) břitvy a holicí čepelky, strojky na holení, dávkovače, zásobníky a  
kazety obsahující žiletky, součásti a příslušenství k uvedenému zboží.  
(511) 8  
(210) O-132160

(111) **216607**  
(220) 27.01.1998  
(151) 29.03.1999  
(540)

### DESIL

(730) **Vodní sklo, a.s.**, Krakovská 1346/15, Praha 1 - Nové Město, 11000, CZ  
(740) Macek and Partners, Mgr. Jiří Macek, Sázavská 751/16, Praha 2,  
Vinohrady, 12000  
(510) (1) pojiva na bázi vodního skla, slévárenská pojiva na bázi vodního skla.  
(511) 1  
(210) O-129540

(111) **216649**  
(220) 05.02.1998  
(151) 29.03.1999  
(540)

### FYTOKLIMAN

(730) **LEROS, s.r.o.**, U Národní galerie 470, Praha 5 - Zbraslav, 15000, CZ  
(740) Č|K|T ČERVENKA TURKOVÁ & PARTNERS Advokátní, patentová a  
známková kancelář, Mgr. Radka Červenková advokátka, Anny Letenské  
34/7, Praha 2, Vinohrady, 12000  
(510) (5) bylinné čaje, léčivé byliny, medicínální nápoje, zejména čaje; (30) čaje  
všeho druhu včetně bylinných a ovocných.  
(511) 5, 30  
(210) O-129823

(111) **216650**  
(220) 05.02.1998  
(151) 29.03.1999  
(540)

### SPECIES UROLOGICAE

(730) **LEROS, s.r.o.**, U Národní galerie 470, Praha 5 - Zbraslav, 15000, CZ  
(740) Č|K|T ČERVENKA TURKOVÁ & PARTNERS Advokátní, patentová a  
známková kancelář, Mgr. Radka Červenková advokátka, Anny Letenské  
34/7, Praha 2, Vinohrady, 12000  
(510) (5) bylinné čaje, léčivé byliny, medicínální nápoje, zejména čaje; (30) čaje  
všeho druhu včetně bylinných a ovocných.  
(511) 5, 30  
(210) O-129827



(111) **216651**  
(220) 05.02.1998  
(151) 29.03.1999  
(540)

### SPECIES PECTORALES

(730) **LEROS, s.r.o.**, U Národní galerie 470, Praha 5 - Zbraslav, 15000, CZ  
(740) C|K|T ČERVENKA TURKOVÁ & PARTNERS Advokátní, patentová a známková kancelář, Mgr. Radka Červenková advokátka, Anny Letenské 34/7, Praha 2, Vinohrady, 12000  
(510) (5) bylinné čaje, léčivé byliny, medicínální nápoje, zejména čaje; (30) čaje všeho druhu včetně bylinných a ovocných.  
(511) 5, 30  
(210) O-129828

(111) **216652**  
(220) 05.02.1998  
(151) 29.03.1999  
(540)

### SPECIES NERVINAE

(730) **LEROS, s.r.o.**, U Národní galerie 470, Praha 5 - Zbraslav, 15000, CZ  
(740) C|K|T ČERVENKA TURKOVÁ & PARTNERS Advokátní, patentová a známková kancelář, Mgr. Radka Červenková advokátka, Anny Letenské 34/7, Praha 2, Vinohrady, 12000  
(510) (5) bylinné čaje, léčivé byliny, medicínální nápoje, zejména čaje; (30) čaje všeho druhu včetně bylinných a ovocných.  
(511) 5, 30  
(210) O-129829

(111) **216786**  
(220) 08.06.1998  
(151) 29.03.1999  
(540)

### CÉZAR

(730) **Robert Matula - software**, Kloboukova 2170/1, Praha 4 - Chodov, 14800, CZ  
(510) (9) software; (42) poskytování software.  
(511) 9, 42  
(210) O-133373

(111) **217363**  
(220) 13.02.1998  
(151) 23.04.1999  
(540)

### VINUM JUVENALE

(730) **Ing. Karbula Miroslav**, Bořetická 5, Brno, 62800, CZ  
(740) INPARTNERS GROUP, Ing. Dušan Kendereški, Koliště 1965/13a, Brno, 60200  
(510) (33) vína, lihoviny, likéry; (35) inzertní, reklamní a propagační činnost, poskytování pomoci při provozu obchodu včetně zprostředkování obchodních a souvisejících obchodně personálních záležitostí, organizování výstav a veletrhů k reklamním a obchodním účelům, správa obchodních zájmů třetích osob, kontrola, vedení ochrana, vypracování statistických přehledů, poradenství v oblasti organizace a ekonomiky podnikání, provádění aukcí a dražeb, marketing, průzkum a analýzy trhů, aranžérství, pronájem kancelářských strojů a zařízení, distribuce zboží k reklamním účelům, rozmnožování dokumentů, zprostředkovatelská činnost v této oblasti, jakož i v oblasti výše uvedených výrobků; (41) činnost vyučovací, výchovná, vzdělávací a zábavní včetně pořádání specializačních doškolovacích kurzů, symposií a konferencí, výstavy ke kulturním nebo výchovným účelům, provozování pracovních diskusního a zájmového klubu, pořádání souvisejících módních přehlídek a zábavních soutěží, nakladatelská a vydavatelská činnost v oblasti tiskovin, související distribuční a půjčovní činnost v oblasti tiskovin, obstaravatelská a zprostředkovatelská činnost v této oblasti.  
(511) 33, 35, 41  
(210) O-130176

(111) **217909**  
(220) 09.01.1998  
(151) 27.05.1999  
(540)

### DUTCH MASTERS

(730) **Max Rohr, Inc.**, 300 Delaware Avenue, Wilmington, DE, US  
(740) Zeiner & Zeiner v.o.s., Mgr. Alexandr Vališ, advokát, Maiselova 15, Praha 1, 11000  
(510) (34) tabák, kuřácké potřeby a zápalky.  
(511) 34  
(210) O-129078

(111) **217910**  
(220) 09.01.1998  
(151) 27.05.1999  
(540)

### ANTONIO Y CLEOPATRA

(730) **Max Rohr, Inc.**, 300 Delaware Avenue, Wilmington, DE, US  
(740) Zeiner & Zeiner v.o.s., Mgr. Alexandr Vališ, advokát, Maiselova 15, Praha 1, 11000  
(510) (34) tabák, kuřácké potřeby a zápalky.  
(511) 34  
(210) O-129079

(111) **217911**  
(220) 09.01.1998  
(151) 27.05.1999  
(540)

### DON DIEGO

(730) **Max Rohr, Inc.**, 300 Delaware Avenue, Wilmington, DE, US  
(740) Zeiner & Zeiner v.o.s., Mgr. Alexandr Vališ, advokát, Maiselova 15, Praha 1, 11000  
(510) (34) tabák, kuřácké potřeby a zápalky.  
(511) 34  
(210) O-129080

(111) **218156**  
(220) 28.09.1998  
(151) 27.05.1999  
(540)



LIGHTS

(591) Barevná  
(730) **PHILIP MORRIS BRANDS SARL**, Quai Jeanrenaud 3, CH - 2000 Neuchâtel, CH  
(740) Šindelka & Lachmannová - advokáti, Mgr. Karel Šindelka, advokát, Římská 103/12, Praha 2, 12000  
(510) (34) tabák, surový nebo zpracovaný, potřeby pro kuřáky, zápalky.  
(511) 34  
(210) O-136324

(111) **218157**  
(220) 28.09.1998  
(151) 27.05.1999  
(540)

### RED & WHITE

(730) **PHILIP MORRIS BRANDS SARL**, Quai Jeanrenaud 3, CH - 2000 Neuchâtel, CH  
(740) Šindelka & Lachmannová - advokáti, Mgr. Karel Šindelka, advokát, Římská 103/12, Praha 2, 12000  
(510) (34) tabák, surový nebo zpracovaný, potřeby pro kuřáky, zápalky.  
(511) 34  
(210) O-136325

(111) **219603**  
(220) 20.01.1998  
(151) 23.08.1999  
(540)



(111) **218460**  
(220) 09.03.1998  
(151) 23.06.1999  
(540)

### COLORCIT

(730) **STACHEMA CZ s.r.o.**, Hasičská 1, Kolín, 28002, CZ  
(740) Mgr. Andrea Pacltová, advokátka, Rubešova 2, Praha 2, 12000  
(510) (2) vápenná fasádní barva.  
(511) 2  
(210) O-130691

(730) **Jiří Fries - AUTOTRANSPORT, spol. s r.o.**, Kuršova 22, Brno, 63500, CZ  
(510) (39) silniční motorová doprava, zprostředkovatelská činnost pro tyto služby.  
(511) 39  
(210) O-129355

(111) **218908**  
(220) 10.02.1998  
(151) 26.07.1999  
(540)

ergo

(730) **P.A.R. Trade, s.r.o.**, Na nivách 1019/25, Praha 4, Michle, 14100, CZ  
(740) Bohemia Patent, Ing. Jana Vandělíková, Vodičkova 791/41, Praha 1 - Nové Město, 11000  
(510) (18) kufry, aktovky, attache kufry, cestovní kufry ABS + PP, cestovní látkové kufry, cestovní tašky, cestovní vozíky pod kufry, kosmetické kufry, pilotní kufry, obaly na šaty cestovní, deštníky, slunečníky a hole, kožené kufry, aktovky kožené, spisovky kožené.  
(511) 18  
(210) O-129946

(111) **219643**  
(220) 13.02.1998  
(151) 23.08.1999  
(540)



(111) **218933**  
(220) 27.02.1998  
(151) 26.07.1999  
(540)



(730) **RAYPAK, Inc.**, 2151 Eastman Avenue, Oxnard, CA, US  
(740) PATENTSERVIS Praha a.s., Na Podkovce 281/10, Praha 4, Podolí, 14700  
(510) (11) plynové a elektrické ohřivače teplé užitkové vody, zásobníky teplé užitkové vody, topná tělesa pro vyhřívání bazénů a výřivky (wirpooly), tepelné čerpadlo vzduch-voda.  
(511) 11  
(210) O-130510

(730) **ZPV Rožnov, s.r.o.**, Televizní 2614, Rožnov pod Radhoštěm, 75664, CZ  
(740) Patentová a známková kancelář, Ing. Jaromír Příkryl, Včelín 1161, Hulín, 76824  
(510) (17) pryž, technická pryž, výrobky z technické pryže; (27) rohože, rohože /koberečky/ pro automobily; (35) zprostředkování obchodních záležitostí, poradenská činnost v oblasti výrobků z pryže.  
(511) 17, 27, 35  
(210) O-130167

(111) **219857**  
(220) 25.06.1998  
(151) 23.08.1999  
(540)

### REBEL

(730) **Kunský Jaroslav**, Nad koupalištěm 190, Vysoká Pec, 43159, CZ  
(740) Ing. Vladimír Čmejla, - LEGR PATENT, Pavlická 160/1, Praha 5, Sobín, 15521  
(510) (12) letadla, vznášedla, lodě; (16) noviny, časopisy, periodika, reklamní tiskoviny a papír; (41) podnikání a provozování motoristických, automobilových, leteckých, lodních a ostatních sportovních akcí.  
(511) 12, 16, 41  
(210) O-133914

(111) **220208**  
(220) 16.02.1998  
(151) 27.09.1999  
(540)

### Sporožirový účet

(730) **Česká spořitelna, a.s.**, Olbrachtova 1929/62, Praha 4, 14900, CZ  
(510) (36) vedení běžných účtů a bankovní služby s tím spojené.

(511) 36  
(210) O-130217

(111) **220209**  
(220) 16.02.1998  
(151) 27.09.1999  
(540)

### Sporožiro

(730) Česká spořitelna, a.s., Olbrachtova 1929/62, Praha 4, 14900, CZ  
(510) (36) vedení běžných účtů a bankovní služby s tím spojené.  
(511) 36  
(210) O-130218

(111) **220384**  
(220) 29.05.1998  
(151) 27.09.1999  
(540)



(730) Ing. Pavel Benák, Hálkova 807, Sadská, 28912, CZ  
(740) BOHEMIA PATENT, Ing. Jana Vandělková, Umělecká 6, Praha 7, 17000  
(510) (32) piva všeho druhu.  
(511) 32  
(210) O-133133

(111) **220869**  
(220) 26.05.1998  
(151) 27.10.1999  
(540)

### POWERGEL

(730) Premier Nutrition Corporation, 5905 Christie Avenue, 94608 Emeryville, CA, US  
(740) Zeiner & Zeiner v.o.s., Mgr. Alexandr Vališ, advokát, Maiselova 15, Praha 1, 11000  
(510) (5) farmaceutické, zvěrolékařské a zdravotnické přípravky, dietetické látky přizpůsobené na lékařské účely, potrava pro kojence, náplasti, obvazový materiál, hmoty na plombování zubů, zubní vosky, desinfekční prostředky, přípravky na ničení hmyzu, fungicidy, herbicidy.  
(511) 5  
(210) O-133008

(111) **221430**  
(220) 16.09.1998  
(151) 22.11.1999  
(540)



(730) STAPRO s.r.o., Pernštýnské nám. 51, Pardubice, 53002, CZ  
(510) (9) magnetické nosiče záznamů; (42) programování pro počítače.  
(511) 9, 42  
(210) O-136006

(111) **221644**  
(220) 09.02.1998  
(151) 27.12.1999  
(540)



(591) Barevná  
(730) ADAM - zahradnická a. s., Lelekovice 866, Lelekovice, 66431, CZ  
(740) Mgr. Lukáš Dlabáček, patentový zástupce, Bolzanova 5, Brno, 61800  
(510) (31) výrobky zemědělské, zahradnické, sadařské, lesnické, semena, autochtonní materiál ze sběru semen a plodů, živé rostliny, kobercové trávniky a přírodní květiny; (41) pořádání odborných školení, seminářů a výstav s tematikou péče o rostliny; (42) projekty sadových a krajinářských úprav, tvorba souvisejícího uživatelského software.  
(511) 31, 41, 42  
(210) O-129882

(111) **221699**  
(220) 08.04.1998  
(151) 27.12.1999  
(540)



(730) **LATECOERE Czech Republic s.r.o.**, Beranových 65, Praha 9 - Letňany, 19902, CZ  
(740) TRAPLOVÁ-HAKR-KUBÁT Advokátní a patentová kancelář, Mgr. Jana Šuranová Traplová, Přístavní 24, Praha 7, 17000  
(510) (12) dopravní prostředky pozemní a vzdušné; (42) vývoj výroby pozemních a vzdušných dopravních prostředků.  
(511) 12, 42  
(210) O-131640

(111) **221795**  
(220) 29.07.1998  
(151) 27.12.1999  
(540)

### MEDICO

(730) **Fill SW servis s.r.o.**, U Staré pošty 744, Místek, Frýdek-Místek, 73801, CZ  
(740) Ing. Rylková Iva, Polská 1525, Ostrava-Poruba, 70800  
(510) (9) software na nosičích; (16) periodické a neperiodické tiskoviny; (42) vývoj software a informačních systémů, tvorba a údržba automatizovaného zpracování dat včetně studií, systematizace, úprav dat pro informační systémy, tvorby a údržby řídicích, signálních a vyhodnocovacích systémů a počítačových sítí, údržby software a aktualizace software a aktualizace software a souvisejícího poradenství včetně poradenství v hardware, provozování automatizovaného zpracování dat zejména řídicích systémů, signalizačních systémů, výpočty, chemické a imunobiologické analýzy, diagnózy, zdravotnické evidence.  
(511) 9, 16, 42  
(210) O-134777

(111) **221829**  
(220) 13.08.1998  
(151) 27.12.1999  
(540)

### InterCora

(730) **InterCora, spol. s r.o.**, Lochotínská 18, Plzeň, 30100, CZ  
(740) Advokátní kancelář JUDr. Lenka Kamišová, JUDr. Lenka Kamišová, Goethova 356/5, Plzeň, 30100  
(510) (36) realitní činnost; (37) provádění staveb včetně jejich změn, udržovacích prací na nich a jejich odstraňování.  
(511) 36, 37  
(210) O-135240

(111) **223108**  
(220) 28.01.1998  
(151) 23.03.2000  
(540)

### SHARK

(730) **OLIMPEX, spol. s r.o.**, Wellnerova 134/7, Olomouc, 77900, CZ  
(740) Ing. Petr Soukup, patentový zástupce, tř. Svobody 43/39, Olomouc, 77900  
(510) (32) míchané nealkoholické nápoje; (33) nízkoalkoholické nápoje, alkoholické nápoje všeho druhu, likéry, destiláty, lihoviny, bylinné likéry, vína včetně vín šumivých, perlivých a sektů.

(511) 32, 33  
(210) O-129554

(111) **223312**  
(220) 26.10.1998  
(151) 23.03.2000  
(540)



(730) **PHILIP MORRIS BRANDS SARL**, Quai Jeanrenaud 3, CH - 2000 Neuchâtel, CH  
(740) Šindelka & Lachmannová - advokáti, Mgr. Karel Šindelka, advokát, Římská 103/12, Praha 2, 12000  
(510) (34) tabák surový nebo zpracovaný, cigarety, potřeby pro kuřáky, zápalky.  
(511) 34  
(210) O-137192

(111) **224849**  
(220) 19.06.1998  
(151) 26.06.2000  
(540)

### ZEON

(730) **Zeon Corporation**, 1-6-2 Marunouchi, Chiyoda-ku, Tokyo, JP  
(740) Všeťečka Zelený Švorčík Kalenský a partneři, advokátní a patentová kancelář, JUDr. Michal Havlík, advokát, Hálkova 1406/2, Praha 2, Nové Město, 12000  
(510) (1) chemikálie k užití v průmyslu, vědě a fotografii, nezpracované umělé pryskyřice, nezpracované plasty, adhesiva k užití v průmyslu; (17) kaučuk, pryž, guma, plasty v extrudované formě k užití ve výrobě, elektrické izolační materiály.  
(511) 1, 17  
(210) O-133773

(111) **225806**  
(220) 02.02.1998  
(151) 24.08.2000  
(540)



(730) **Pavel Šlégr**, Nová 919, Horní Slavkov, 35731, CZ  
(740) Ing. Vladimír Čmejla, - LEGR PATENT, Pavlická 160/1, Praha 5, Sobín, 15521  
(510) (12) motorová vozidla jako osobní a nákladní automobily, sportovní automobily, autobusy, terénní automobily, traktory, tříkolky, motocykly, závodní automobily osobní, nákladní, motocykly, rekordové speciály, motokáry, karosérie a kapoty automobilů, automobilové příslušenství, motocyklová kapotáž; (25) sportovní oblečení jako trička, košile, kalhoty, čepice, ponožky, rukavice, boty; (28) hračky, vzory zmenšených vozidel, sportovní nářadí jako gymnastické náčiní, puky, golfové míčky a hole, šermířské náčiní, disky, činky, brusle, rybářské pruty, tenisové rakety a tenisky, surfy a podobně; (35) reklamní činnost včetně inzerce, billboardů, rozhlasové reklamy; (41) pořádání a provozování sportovních akcí.  
(511) 12, 25, 28, 35, 41  
(210) O-129710

(111) **233527**  
(220) 27.01.1999  
(151) 23.05.2001  
(540)

### SEEDS OF CHANGE

(730) **Mars, Incorporated**, 6885 Elm Street, Mc Lean, VA, US  
(740) KOREJZOVA LEGAL v.o.s., JUDr. Petra Sauvage de Brantes, advokátka, Korunní 810/104, Praha 10, Vinohrady, 10100  
(510) (5) cukrovinky s léčebnými účinky, dietetické potraviny, kojenecká a dětská výživa, potraviny pro nemocné a postižené lidi, vitamínové přípravky; (16) papír, karty, lístky, mapy, štítky, lepenka a výrobky z nich, štítky na zavazadla, umístovací karty, menu karty, ubrusy, směrové karty, papírenské výrobky, tiskoviny a tiskopisy, knihy, kalendáře a ročenky, odznaky a známky, kalendáře, fotografie, sběratelské karty, nálepky a alba s nálepkami, bumper sticker, obchodní karty a štítky, adresáře, organizátory a diáře, psací podložky a bloky, cestovní mapy, malířské, psací a kreslicí soupravy, manuály, plány, tabulky a schémata, plakáty, pravítka a měřítka, pera, psací náčiní, plastické tašky, papírové a lepenkové balicí materiály, plastové balicí materiály spadající do tř. 16, instruktážní a vyučovací materiály, seznamy a příručky, kapesní knížky, coasters, jídelní a nápojové papírové obaly, komiksy, obrázkové knihy, materiály pro umělce, pastelové tužky a uhly, popisovače, barevné tužky, barvy, pera, tužky, gumy, pouzdra na tužky, kroužkové vazáče, spirálové zápisníky, zápisníky a bloky, obaly na knihy, záložky, dopisní papíry, obálky, oznámení, blahopřání, pohlednice, poznámkové sešity, poznámkové bloky, záznamníky, diáře, pleny pro děti na jedno použití, tabule, alba, kancelářské potřeby, stolní papírové ubrusy, stolní papírové pokrývky, papírové prostírání na stůl, stolní papírové ubrusy, stolní papírové dekorace a kartičky, kartóny a kartonové krabice, papírové kartóny nebo papírové předlohy, plastické etikety a štítky, obrázky, fotografie, noviny, periodické publikace, kreslené příběhy ve formě kreseb nebo jiná umělecká díla pro reprodukci, katalogy; (29) konzervovaná, mražená, sušená nebo vařená zelenina, ovoce a brambory, sušené zeleninové natě, čerstvé, mražené nebo konzervované maso, ryby, drůbež a zvěřina, mořské ryby a korýši, polévky, polévkové směsi, mléko, mléčné výrobky, zejména maslo, sýry, smetana, jogurty, tvaroh, podmásli, kefir, mléko sražené sířidlem, krémy a omáčky k namáčení pečiva, ovocné pomazánky, ovocné pasty, ovoce a zelenina, mléčné nápoje, marmelády, džemy, nakládaná zelenina, jedlé oleje a tuky, náplně nebo směsi pro přípravu jídel, hotová jídla nebo polotovary a pomazánky na chléb,

zhotovené především z uvedených produktů, hotové potraviny vyrobené z bílkovinných látek jako přísady do jídel ve formě kousků, v texturované nebo práškové formě; (30) mouka, obiloviny, obilné výrobky pro lidskou výživu, rýže, směsi rýže, rýže ve varných sáčcích, předvařená nebo dehydrovaná rýže, těstoviny, hotová jídla nebo polotovary, slané a sladké zákusky, malá občerstvení mezi jídly zhotovená převážně z mouky, obilovin, obilných výrobků, rýže nebo těstovin, případně doplněná kořením, čaj, káva, kávové náhražky, kakao, čokoláda na pití, shora uvedené výrobky také ve formě extraktů (tekutých nebo sušených), jako nápoje, nápoje v sáčcích a pro prodej v automatech, nebo ve formě pomazánek nebo náplní pro pečivo a cukrářské zboží a jako náplně do dortů, vše skládající se převážně z uvedených produktů, sirup z melasy, cukr, med, omáčky, salátové dressingy, cukrovinky bez léčebných účinků, zmrzlina, zmrzlinové krémy, zmrzlinové výrobky, mražené cukrovinky, chléb, sladké pečivo včetně dortů, sušenky a suchary, pečivo, sladkosti, dezerty, čokoláda, kusové výrobky z čokolády, náplně do pečiva a cukrářského zboží a náplně do slaného pečiva a občerstvení vyrobené ze shora uvedených výrobků, obilné směsi, salsa, omáčky, marinády, bylinky, koření, tortilla, chipsy, kukuřičné chipsy, toastové pečivo, ochucené a oslazené želatiny, mražené jogurty, koláčky, sušenky, čokoládové bonbóny, čokoládové a granola zákusky a tyčinky; (31) zemědělské, zahradnické a lesnické výrobky, osiva a semena, zahrnuté ve třídě 31, živá zvířata, ptáci a ryby, krmiva pro zvířata, ptactvo a ryby, slad, sépiové kosti, kosti pro psy, stelivo pro zvířata, čerstvé ovoce a čerstvá zelenina, přípravky zahrnuté ve třídě 31 používání jako přísady do těchto krmiv, živé rostliny, zrna ovoce, semena zeleniny, semena květin a semena trávy; (32) piva, minerální vody, šumivé nápoje a jiné nealkoholické nápoje, ovocné nápoje a ovocné šťávy, sirupy a jiné přípravky k zhotovování nápojů, vše zahrnuté ve třídě 32; (35) obchodování prostřednictvím internetu; (39) zásilkový prodej na základě písemných, telefonických nebo internetových objednávek.

(511) 5, 16, 29, 30, 31, 32, 35, 39  
(210) O-139500

(111) **244633**  
(220) 27.03.1998  
(151) 23.05.2002  
(540)

### INTEL

(730) **Intel Corporation**, 2200 Mission College Boulevard, Santa Clara, CA, US  
(740) Čermák a spol., JUDr. Karel Čermák jr. Ph.D., LL.M., Elišky Peškové 735/15, Praha 5, 15000  
(510) (9) počítače, počítačový hardware, mikroprogramové vybavení, polovodiče, mikroprocesory, integrované obvody, mikropočítače, sady počítačových čipů, základní deska počítače a přídavné desky, deska pro počítačovou grafiku, hardware pro počítačovou síť, adaptéry pro počítačovou síť, přepínače, směrovače a vedlejší ústředny, počítačové periferie a elektronická zařízení pro užití s počítači, klávesnice, kulový ovladač, zařízení počítačové myši, počítačová vstupní zařízení, monitory, videopřístroje, desky s plošnými spoji pro video, produkty videosystémů, přístroje a zařízení pro záznam, zpracování, příjem, reprodukci, přenos, modifikaci, komprimování a dekomprimování, vysílání, míšení a/nebo rozšiřování zvuku, videozáznamů, obrázků, grafiky a dat, algoritmy pro komprimování a dekomprimování dat, přístroje pro zkoušení a kalibraci počítačových součástek, set-top boxes, počítačové programy pro řízení sítě, počítačové obslužné programy, systémový software pro provoz počítačů, počítačové programy pro záznam, zpracování, příjem, reprodukci, přenos, modifikaci, komprimování a dekomprimování, dekonkreci, vysílání, míšení a/nebo rozšiřování zvuku, videozáznamů, obrázků, grafiky a dat, počítačové programy pro vytváření webovských stránek, počítačové programy pro přístup a užití Internetu, telekomunikační přístroje a nástroje, přístroje a zařízení pro užití při videokonferencích, telekonferencích, výměnu dokumentů a úpravy, fotoaparáty a kamery, sluchátka, součásti, příslušenství a zkušební zařízení pro všechny shora uvedené výrobky a uživatelské příručky pro užití a prodej jako jeden celek se všemi shora uvedenými výrobky; (16) tiskoviny: a to publikace, knihy, periodika, informační bulletiny, časopisy, brožury, příručky a uživatelské manuály související s počítačovým průmyslem, s počítačovým hardwarem, počítačovým softwarem, počítačovými perifériemi, počítačovými součástkami a se službami týkajícími se počítačů a/nebo výrobků a služeb pro komunikace, instruktážní materiály, učební pomůcky a manuály, papír, psací potřeby, papír na psaní, zápisníky, počítačové papíry, a papírové pásy a karty pro záznam počítačových programů; (38) komunikační služby; (42) služby

související s počítači a telekomunikacemi a to instalace, opravy, údržba, pomocné a konzultační služby pro výrobky týkající se počítačů a telekomunikací, katalog s přímým počítačovým spojením a služby objednané poštou pro výrobky a služby týkající se počítačů a telekomunikací, služby maloobchodního prodeje pro výrobky a služby týkající se počítačů a telekomunikací, poskytování informací v oblasti počítačové techniky prostřednictvím Internetu, poskytování publikací s přímým počítačovým spojením, a to knih, brožur, bílých knih, katalogů a příruček v oblasti počítačové a informační techniky, návrhové normy pro užití mimo jiné v tvorbě a instalaci počítačového softwaru, počítačového hardwaru a telekomunikačního zařízení, počítačový software, počítačový hardware a návrhové služby sítí pro jiné uživatele

(511) 9, 16, 38, 42  
(210) O-131244

(111) **294471**  
(220) 08.08.2007  
(151) 04.12.2007  
(540)

### BELLAVITA

(730) **CETRIS s.r.o.**, Veleslavínova 363/33, Plzeň, Vnitřní Město, 30100, CZ  
(740) VKS Legal advokátní kancelář s.r.o., JUDr. Danka Filasová, advokát, V Celnici 1040/5, Praha, 11000  
(510) (14) bižuterie; (18) kabelky, zavazadla, cestovní tašky; (25) obuv, oděvy, kloboučnické zboží; (26) ozdobná galanterie.  
(511) 14, 18, 25, 26  
(210) O-450729

(111) **295048**  
(220) 13.08.2007  
(151) 02.01.2008  
(540)



(591) Barevná  
(730) **Svobodová Fidlerová Soňa**, K Višňovce 1460/9, Praha 5 - Radotín, 15300, CZ  
(510) (6) kovové stavební materiály - bazény nadzemní, přenosné a zapuštěné včetně součástí a příslušenství; (8) nářadí a nástroje pro údržbu bazénů; (19) stavební materiály nekovové - bazény nadzemní, přenosné a zapuštěné včetně součástí a příslušenství.  
(511) 6, 8, 19  
(210) O-450867

(111) **295296**  
(220) 06.08.2007  
(151) 16.01.2008  
(540)

### Escape6

(730) **Escape6 s.r.o.**, Živcová 11, Praha 5, 15300, CZ  
(510) (35) nákup, maloobchodní a velkoobchodní prodej autodoplňků a příslušenství motorových vozidel.  
(511) 35  
(210) O-450675

(111) **295485**  
(220) 20.08.2007  
(151) 24.01.2008  
(540)

### Redot - Red Old Tradition

(730) **REDOT, s.r.o.**, Lucemburská 1024/1, Praha 3, 13000, CZ  
(740) Mgr. Tomáš Krejčí, advokát, Pařížská 204/21, Praha 1 - Josefov, 11000  
(510) (16) papír, lepenka a výrobky z těchto materiálů, které nejsou zařazeny do jiných tříd, tiskárenské výrobky, potřeby pro knižní vazby, fotografie, papírenské zboží, lepidla pro papírenství nebo domácnost, materiál pro umělce, štetce, psací stroje a kancelářské potřeby (vyjímaje nábytek), učební a vyučovací pomůcky s výjimkou přístrojů, plastické obaly (nezařazené do jiných tříd), tiskařské typy, štočky; (35) propagační činnost, reklama, pomoc při řízení obchodní činnosti, obchodní administrativa, kancelářské práce; (36) pojištění, služby finanční, služby peněžní, služby nemovitostní; (37) stavebnictví, opravy, instalační služby; (41) výchova, vzdělávání, zábava, sportovní a kulturní aktivity.  
(511) 16, 35, 36, 37, 41  
(210) O-451051

(111) **295486**  
(220) 20.08.2007  
(151) 24.01.2008  
(540)

### Redot fest

(730) **REDOT, s.r.o.**, Lucemburská 1024/1, Praha 3, 13000, CZ  
(740) Mgr. Tomáš Krejčí, advokát, Pařížská 204/21, Praha 1 - Josefov, 11000  
(510) (16) papír, lepenka a výrobky z těchto materiálů, které nejsou zařazeny do jiných tříd, tiskárenské výrobky, potřeby pro knižní vazby, fotografie, papírenské zboží, lepidla pro papírenství nebo domácnost, materiál pro umělce, štetce, psací stroje a kancelářské potřeby (vyjímaje nábytek), učební a vyučovací pomůcky s výjimkou přístrojů, plastické obaly (nezařazené do jiných tříd), tiskařské typy, štočky; (35) propagační činnost, reklama, pomoc při řízení obchodní činnosti, obchodní administrativa, kancelářské práce; (36) pojištění, služby finanční, služby peněžní, služby nemovitostní; (37) stavebnictví, opravy, instalační služby; (41) výchova, vzdělávání, zábava, sportovní a kulturní aktivity.  
(511) 16, 35, 36, 37, 41  
(210) O-451052

(111) **296012**  
(220) 09.08.2007  
(151) 13.02.2008  
(540)

### HELI

(730) **Foltánová Helena**, Červený kříž 209, Jihlava, 58601, CZ  
(510) (28) hračky.  
(511) 28  
(210) O-450766

(111) **297426**  
(220) 14.11.2007  
(151) 22.04.2008  
(540)

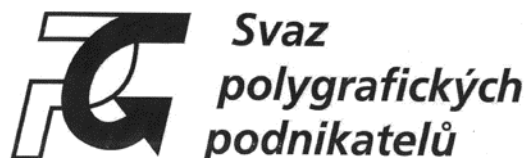

(730) **Svaz polygrafických podnikatelů, z.s.**, Hálkova 1406/2, Praha 2, 12000, CZ  
(510) (35) poskytování obchodních nebo podnikatelských informací, obchodní management a podnikové poradenství, poradenství v obchodní činnosti,

obchodní služby v oblasti obchodních informací, výstav, konferencí, seminářů a školení, odborně-obchodní poradenství, organizování komerčních nebo reklamních výstav, informace obchodní nebo podnikatelské; (41) organizování a vedení konferencí, organizování a vedení seminářů, pořádání a řízení pracovních setkání (školení).

(511) 35, 41  
(210) O-453702

(111) **298298**  
(220) 14.11.2007  
(151) 04.06.2008  
(540)

### PRINTFORUM

(730) Svaz polygrafických podnikatelů, z.s., Hálkova 1406/2, Praha 2, 12000, CZ  
(510) (41) organizování a vedení konferencí, organizování a vedení seminářů.  
(511) 41  
(210) O-453700

(111) **298614**  
(220) 01.02.2008  
(151) 18.06.2008  
(540)

### ATINC

(730) Bučková Hanka, Klimkovicová 2154, Ostrava - Poruba, 70800, CZ  
(740) Ing. Iva Rylková, Polská 1525, Ostrava - Poruba, 70800  
(510) (18) deštníky, slunečníky, kabelky, kufry, ruksaky, ledvinky, tašky plážové, tašky cestovní a jiná zavazadla v rámci této třídy, obaly na oděvy (cestovní); (24) ručníky, osušky, ubrusy, textilní ubrousky, prostírání textilní, dečky, povlečení na polštáře, ložní prádlo, příkrývky, dětské příkrývky, kapesníky látkové, koupelnové textilie (kromě oblečení), utěrky textilní, žinky hygienické; (25) oděvy, osobní prádlo, plážové oděvy, pyžama, župany, bryndáčky (ne z papíru), čepice a jiné pokrývky hlavy, rukavice, šály, trepky, sandály koupací.  
(511) 18, 24, 25  
(210) O-455930

(111) **298615**  
(220) 01.02.2008  
(151) 18.06.2008  
(540)

KARLOVARSKÝ  
**metropol**

(730) VLTAVA LABE MEDIA a.s., U Trezorky 921/2, Praha 5 - Jinonice, 15800, CZ  
(740) AK Jana Fráňová, JUDr. Jana Fráňová, advokátka, Jakubská 14, Praha 1, 11000  
(510) (16) periodické a neperiodické tiskoviny všeho druhu, zejména noviny, časopisy, knihy, propagační materiály, spadající do této třídy, tiskárenské výrobky; (35) reklamní, inzertní a propagační činnosti, komerční informační servis; (38) šíření elektronických časopisů, informací, elektronických periodik, knih v elektronické podobě prostřednictvím elektronické, telekomunikační nebo počítačové sítě, zejména Internetu; (39) distribuce tiskovin, zprostředkovatelská činnost v oblasti distribuce tiskovin; (41) vydavatelská a nakladatelská činnost, vydávání odborných, vzdělávacích a zábavných zpráv a publikací, vydávání statistických zpráv a informací, zprostředkovatelská činnost v oblasti vydávání tiskovin.  
(511) 16, 35, 38, 39, 41  
(210) O-455963

(111) **298616**  
(220) 01.02.2008  
(151) 18.06.2008  
(540)

HRADECKÝ  
**metropol**

(730) VLTAVA LABE MEDIA a.s., U Trezorky 921/2, Praha 5 - Jinonice, 15800, CZ  
(740) AK Jana Fráňová, JUDr. Jana Fráňová, advokátka, Jakubská 14, Praha 1, 11000  
(510) (16) periodické a neperiodické tiskoviny všeho druhu, zejména noviny, časopisy, knihy, propagační materiály, spadající do této třídy, tiskárenské výrobky; (35) reklamní, inzertní a propagační činnosti, komerční informační servis; (38) šíření elektronických časopisů, informací, elektronických periodik, knih v elektronické podobě prostřednictvím elektronické, telekomunikační nebo počítačové sítě, zejména Internetu; (39) distribuce tiskovin, zprostředkovatelská činnost v oblasti distribuce tiskovin; (41) vydavatelská a nakladatelská činnost, vydávání odborných, vzdělávacích a zábavných zpráv a publikací, vydávání statistických zpráv a informací, zprostředkovatelská činnost v oblasti vydávání tiskovin.  
(511) 16, 35, 38, 39, 41  
(210) O-455970

(111) **298617**  
(220) 01.02.2008  
(151) 18.06.2008  
(540)

ÚSTECKÝ  
**metropol**

(730) VLTAVA LABE MEDIA a.s., U Trezorky 921/2, Praha 5 - Jinonice, 15800, CZ  
(740) AK Jana Fráňová, JUDr. Jana Fráňová, advokátka, Jakubská 14, Praha 1, 11000  
(510) (16) periodické a neperiodické tiskoviny všeho druhu, zejména noviny, časopisy, knihy, propagační materiály, spadající do této třídy, tiskárenské výrobky; (35) reklamní, inzertní a propagační činnosti, komerční informační servis; (38) šíření elektronických časopisů, informací, elektronických periodik, knih v elektronické podobě prostřednictvím elektronické, telekomunikační nebo počítačové sítě, zejména Internetu; (39) distribuce tiskovin, zprostředkovatelská činnost v oblasti distribuce tiskovin; (41) vydavatelská a nakladatelská činnost, vydávání odborných, vzdělávacích a zábavných zpráv a publikací, vydávání statistických zpráv a informací, zprostředkovatelská činnost v oblasti vydávání tiskovin.  
(511) 16, 35, 38, 39, 41  
(210) O-455991

(111) **298618**  
(220) 01.02.2008  
(151) 18.06.2008  
(540)

ZLÍNSKÝ  
**metropol**

(730) **VLTAVA LABE MEDIA a.s.**, U Trezorky 921/2, Praha 5 - Jinonice, 15800, CZ  
(740) AK Jana Fráňová, JUDr. Jana Fráňová, advokátka, Jakubská 14, Praha 1, 11000  
(510) (16) periodické a neperiodické tiskoviny všeho druhu, zejména noviny, časopisy, knihy, propagační materiály, spadající do této třídy, tiskárenské výrobky; (35) reklamní, inzertní a propagační činnosti, komerční informační servis; (38) šíření elektronických časopisů, informací, elektronických periodik, knih v elektronické podobě prostřednictvím elektronické, telekomunikační nebo počítačové sítě, zejména Internetu; (39) distribuce tiskovin, zprostředkovatelská činnost v oblasti distribuce tiskovin; (41) vydavatelská a nakladatelská činnost, vydávání odborných, vzdělávacích a zábavných zpráv a publikací, vydávání statistických zpráv a informací, zprostředkovatelská činnost v oblasti vydávání tiskovin.  
(511) 16, 35, 38, 39, 41  
(210) O-455993

(111) **298646**  
(220) 12.02.2008  
(151) 18.06.2008  
(540)

**LaCestera**

(591) Barevná  
(730) **Lidl Stiftung & Co. KG**, Stiftsbergstrasse 1, 74167 Neckarsulm, DE  
(740) TRAPLOVÁ-HAKR-KUBÁT Advokátní a patentová kancelář, Mgr. Jana Šuranová Traplová, Přístavní 24, Praha 7, 17000  
(510) (30) jemné pečivo a cukrovinky, koláče, dorty, oplatky, také plněné čokoládou nebo pokryté čokoládou, rýžové oplatky, sušenky, suchary, keksy, biskvity, čokoláda, čokoládové zboží, sladkosti, jemné pikantní pečivo, chléb, výrobky z chleba.  
(511) 30  
(210) O-456343

(111) **298747**  
(220) 09.01.2008  
(151) 25.06.2008  
(540)



(730) **BO-MA Trading Int. s.r.o.**, Raichlova 2644/3, Praha 5, Stodůlky, 15500, CZ  
(740) Ing. Michal Jupa, patentový zástupce, Na Baních 1385, Praha 5 - Zbraslav, 15600  
(510) (3) kosmetika, parfumerie, vonné a aromatické látky a oleje, tyčinky, vonné směsi, františky, vonné sáčky, vonná dřeva, vosky, vše v rámci této třídy; (4) výrobky pro pohlcování, zavlažování a vázání prachu, svíčky, vosky a knoty v rámci této třídy; (35) zprostředkovatelská, konzultační a poradenská činnost v oblasti obchodu s výrobky uvedenými ve tř. 3 a 4.  
(511) 3, 4, 35  
(210) O-455240

(111) **298748**  
(220) 09.01.2008  
(151) 25.06.2008  
(540)

**BO-MA**

(730) **BO-MA Trading Int. s.r.o.**, Raichlova 2644/3, Praha 5, Stodůlky, 15500, CZ  
(740) Ing. Michal Jupa, patentový zástupce, Na Baních 1385, Praha 5 - Zbraslav, 15600  
(510) (24) tkaniny, látky a textilní výrobky v rámci této třídy, jako např. bytové textil, pokrývky, přehozy, potahy, povlaky na pokrývky, prádlo ložní a stolní, ubrusy, závěsy, prostírání; (27) koberce, rohožky, rohože, linoleum a jiné obklady podlah; (35) zprostředkovatelská, konzultační a poradenská činnost v oblasti obchodu s výrobky uvedenými ve tř. 24 a 27 a s dalšími výrobky jako například vonné tyčinky a směsi, františky, ozdobné sáčky všeho druhu, aromalampy, svícný a stojany všeho druhu, svíčky, vosky, zhášedla, výrobky z porcelánu, keramiky, majoliky a skla, sušené květiny, jutové a papírové tašky.  
(511) 24, 27, 35  
(210) O-455241



(111) **298787**  
(220) 30.01.2008  
(151) 25.06.2008  
(540)



(730) **Kofola ČeskoSlovensko a.s.**, Nad Porubkou 2278/31a, Ostrava - Poruba, 70800, CZ  
(740) Čermák a spol., Mgr. Lukáš Lorenc, advokát, Elišky Peškové 15/735, Praha 5, 15000  
(510) (30) nápoje na bázi čaje; (32) minerální vody, šumivé nápoje a jiné nápoje nealkoholické, nápoje a šťávy ovocné, sirupy a jiné přípravky k zhotovování nápojů, piva všeho druhu; (33) alkoholické nápoje (s výjimkou pív).  
(511) 30, 32, 33  
(210) O-455858

(111) **298800**  
(220) 31.01.2008  
(151) 25.06.2008  
(540)



(591) Barevná  
(730) **Dial Telecom, a.s.**, Křižíkova 36a/237, Praha 8 - Karlín, 18600, CZ  
(740) ČERVENKA, KLEINTOVÁ, TURKOVÁ Patentová, známková a advokátní kancelář, Ing. Eva Kleintová, Budečská 6/974, Praha 2, 12000  
(510) (38) poskytování přístupu k Internetu, datová komunikace prostřednictvím Internetu, hlasové přenosy prostřednictvím Internetu - VoIP, internetový web hosting, služby týkající se bezdrátového spojení prostřednictvím Internetu, virtuální privátní sítě (VPN) prostřednictvím Internetu a další aplikace založené na službách koncovým uživatelům poskytované prostřednictvím Internetu, telekomunikační služby, zejména telefonní, pronájem telekomunikačních okruhů, vedení sítí, provozování veřejných, účelových a privátních sítí, služby datových sítí, provozování veřejných i privátních datových a počítačových sítí, služby poskytované integrovanou digitální sítí, elektronický přenos dokumentů, zprostředkovatelská činnost v oblasti telekomunikací; (42) vývoj a tvorba software.  
(511) 38, 42  
(210) O-455925

(111) **298814**  
(220) 11.02.2008  
(151) 25.06.2008

(540) **NÁBYTEK HONZA - ZDRAVÉ SPANÍ**  
(730) **NÁBYTEK HONZA s.r.o.**, Masarykovo nám. 701, Mnichovo Hradiště, 29501, CZ  
(740) Ing. Václav Kratochvíl, Husníkova 2086/22, Praha 5, Stodůlky, 15800  
(510) (20) nábytek včetně kovového a kempinkového nábytku, zrcadla, rámy, košíkářské zboží, výrobky ze dřeva, korku, proutí, rákosu, třtiny, slonoviny, kostic, želvoviny, jantaru, perleti, mošské pěny, buničiny a z náhražek těchto hmot nebo z plastických hmot, určených jako bytové doplňky nebo okrasné předměty, podložky a matrace všeho druhu, zejména matrace latexové, pérové, taštičkové a pěnové, podhlavníky, polštáře pro čalouněný nábytek, rošty pod matrace všeho druhu, polštáře s výplní z přírodních materiálů (např. vlna, peří), syntetických materiálů (např. duté vlákno), spací pytle pro kempování; (24) textilní výrobky jako např. potahy (povlaky) na lůžkoviny, matrace, nábytek apod., příkrývky s výplní z přírodních materiálů (např. vlna, peří), syntetických materiálů (např. duté vlákno), kombinovanou (případně s bavlněným nebo jiným potahem); (42) poradenská činnost, zejména v oblasti nábytku, pomůcek a prostředků ke spaní, ležení a sezení, zejména poradenství v oblasti stanovení optimálního plošného rozložení hmotnosti uživatelů postelových matrací všeho druhu.  
(511) 20, 24, 42  
(210) O-456294

(111) **298916**  
(220) 24.01.2008  
(151) 01.07.2008  
(540)



(591) Barevná  
(730) **Heth Pavel**, Nad Hutěmi 1090/26, Praha 14, Hloubětín, 19800, CZ  
(510) (19) dřevěné podlahy, korkové podlahy, laminátové podlahy, veškeré plovoucí podlahy, korkové podlahy, dvouvrstvé dřevěné podlahy, třívrstvé dřevěné podlahy, dýhované podlahy, dřevěné obklady schodů, obklady schodů dlaždicemi, obklady stěn nekovové, terasové rošty nekovové, venkovní podlahy z exotických i evropských dřevin; (27) marmoleum (přírodní linoleum) - plovoucí podlahy, vinylové podlahy, kobercové podlahové krytiny, PVC podlahové krytiny, terasové rošty z tvrdého PVC; (37) montáže podlah, pokládky podlahových krytin, renovace podlah, povrchová úprava podlah, montáže terasových roštů, obklady schodů, obklady stěn, příprava k pokládce a úpravy podkladů podlah, příprava k pokládce podkladů venkovních podlah a terasových roštů.  
(511) 19, 27, 37  
(210) O-455655

(111) **298937**  
(220) 05.02.2008  
(151) 01.07.2008  
(540)



(591) Barevná  
(730) **VIVACOMEX spol. s r.o.**, Evropská 2485/30a, Cheb, 35002, CZ  
(740) Mgr. Anna Větrovská, Štěpánská 57, Praha 1, 11000  
(510) (29) hotová jídla vyrobená z rýže a nebo obsahující rýži; (30) jasmínová rýže, mouka a přípravky z obilnin, včetně instantních nudlí, vaječných a bezvaječných nudlí, rýžových nudlí.  
(511) 29, 30  
(210) O-456096

(111) **298938**  
(220) 05.02.2008  
(151) 01.07.2008  
(540)



(591) Barevná  
(730) **VIVACOMEX spol. s r.o.**, Evropská 2485/30a, Cheb, 35002, CZ  
(740) Mgr. Anna Větrovská, Štěpánská 57, Praha 1, 11000  
(510) (29) instantní jídla z rýže, včetně instantní rýže s kari, svačinky na bázi obilnin, thajské krekové svačinky, hotová jídla, včetně hotových thajských rýžových nudlí, mouky, prášku kari a prášku na ochucení, krém z vajec a mléka; (30) káva, čaj, káva, umělá káva a kávové náhražky, kávové nápoje, čaj, instantní nápoje zařazené do této třídy, esence, příchutě a vůně pro potraviny, cukr, palmový cukr, rýže, včetně jasmínové rýže, rýžový papír, tapioka, ságo, mouka a přípravky z obilnin, včetně instantních nudlí, vaječných a bezvaječných nudlí, rýžových nudlí, rýže vermicelli, zákusky zařazené do této třídy, včetně instantních tradičních thajských zákusků, majonéza, salátové dressingy, chléb, sladké pečivo, sušenky, koláče, jedlé plevy, med, melasa, droždí, prášek do pečiva, přísady na pečení a doplňky zařazené do této třídy, sůl, koření, kari koření, chuťové přísady, nálevy zařazené do této třídy, včetně chilli nálevů, sladkých chilli nálevů, rybích nálevů, švestkové nálevy, thajské nálevy Pad, nálevy z plodů moře, sojové nálevy, sladké sojové nálevy, oříškové nálevy, nálevy sukiyaki, ústřicové nálevy, ochucovací nálevy, těstoviny zařazené do této třídy, včetně thajských těstovin Pad, těstoviny Tom Yum, těstoviny z červeného zeleného kari, čistý tamarind, chuťové přísady, včetně směsí prášků chuťových přísad, ocet.  
(511) 29, 30  
(210) O-456097

(111) **298944**  
(220) 07.02.2008  
(151) 01.07.2008  
(540)



(591) Barevná  
(730) **Coleman S.I., a.s.**, Smetanova 1484, Vsetín, 75501, CZ  
(740) Ing. Pavel Nádvořík s.r.o., Sokola Tůmy 1099/1, Ostrava-Mariánské Hory, 70900  
(510) (6) obecné kovy a jejich slitiny, kovové stavební materiály a stavební prvky, kovové stavební materiály přenosné, kovové výrobky zámečnické a klempířské, kovové trubky, plechy, konstrukce z kovu, kovové spojovací materiály, stavební sklo a stavební plasty, nábytkové kování, okapové kovové systémy, střešní krytiny kovové, stavební lešení kovové, fólie cínové (staniol), fólie pro balení (kovové), kovové kabely a dráty neelektrické, kovové výrobky, které nejsou uvedeny v jiných třídách; (17) kaučuk, gutaperča, guma, azbest, slída a výrobky z těchto materiálů, které nejsou zahrnuty do jiných tříd, polotovary z plastických hmot, materiály těsnicí, ucpávací a izolační, tepelné izolace, kovové izolační fólie, hydroizolační fólie, fólie viskózní kromě fólií na balení, fólie z regenerované celulózy, kromě fólií na balení, fólie z umělých hmot, kromě fólií na balení, ohebné trubky nekovové, parozábrany; (19) stavební materiály nekovové všeho druhu, stavební konstrukce nekovové, neohebné trubky nekovové pro stavebnictví, potrubí (odbočky) nekovové, střešní krytiny nekovové, lešení (nekovová), nátěrové hmoty pro stavebnictví, papír pro stavebnictví, sklo (stavební), stavební hmoty (nekovové), šindele, dřevo polozpracované a stavební dřevo, trámy nekovové, prkna, překližky, lamino, nekovové desky, fošny, hranoly, dřevěné obložení, dřevěné dlažďení, nekovové dlaždice na podlahy, dýhy ze dřeva, plouvací podlahy dřevěné a laminátové, parkety, parketové podlahy, podlahové dřevěné konstrukce, dlaždice na stěny pro stavebnictví (nekovové), obklady ve stavebnictví (nekovové), ploty (nekovové), nekovová okna, eurookna, střešní okna, dveře, zárubně a prahy nekovové, překlady (okenní a dveřní nekovové), dřevěná schodiště nebo jiné truhlářské výrobky, asfalt, smůla, beton, cement, cihly, dehet, kámen stavební, lepenka, malta, mramor, omítky (omítkové směsi), plst pro stavební účely, překližka, příčky (nekovové), sádra, šterk, tvárnice, vápno, žáruvzdorné materiály, žula, okapové systémy plastové, stavební plasty; (37) stavebnictví, provádění staveb, včetně jejich změn, udržovacích prací na nich a jejich odstraňování, provádění bytových, občanských, inženýrských a průmyslových staveb, vodovodních a kanalizačních sítí, zemní práce, cementace, izolování staveb, montáže lešení, zámečnictví, klempířství, pokrývačské služby (práce), služby opravářské, rekonstrukce střech, montážní a servisní práce ve stavebním a nábytkářském průmyslu, truhlářství, pronájem stavebních strojů a zařízení, zhotovování podlah, pokládka podlahových konstrukcí, montáž a servis podlahových krytin, služby informační kanceláře v oboru stavebnictví, dozor nad stavbami, stavební informace, služby týkající se stavby budov, silnic, mostů, přehrad nebo přepravních linek a služby specializovaných podniků spadajících do oblasti stavebnictví, jako jsou služby malířů, instalatérů, topenářů nebo pokrývačů, služby opravářské, a to služby uvedení kteréhokoliv objektu do dobrého stavu po upotřebení, po vzniklých škodách, poškození nebo částečném zničení (restaurování budovy nebo jiného existujícího předmětu, který se stal nevyhovujícím oproti svému původnímu stavu).  
(511) 6, 17, 19, 37  
(210) O-456178

(111) **298987**  
(220) 03.03.2008  
(151) 01.07.2008  
(540)



(730) **Hino Jidosha Kabushiki Kaisha (also trading as Hino Motors, Ltd.)**,  
1-1, Hinodai 3-Chome, Hino-shi, Tokyo, JP  
(740) KOREJZOVA LEGAL v.o.s., JUDr. Petra Sauvage de Brantes advokátka,  
Korunní 810/104, Praha 10, Vinohrady, 10100  
(510) (12) automobily, nákladní automobily, autobusy, části a vybavení pro  
automobily, stroje a motory pro pozemní vozidla; (37) opravy nebo údržba  
automobilů.  
(511) 12, 37  
(210) O-456909

(111) **298988**  
(220) 03.03.2008  
(151) 01.07.2008  
(540)

**HINO**

(730) **Hino Jidosha Kabushiki Kaisha (also trading as Hino Motors, Ltd.)**,  
1-1, Hinodai 3-Chome, Hino-shi, Tokyo, JP  
(740) KOREJZOVA LEGAL v.o.s., JUDr. Petra Sauvage de Brantes advokátka,  
Korunní 810/104, Praha 10, Vinohrady, 10100  
(510) (12) automobily, nákladní automobily, autobusy, části a vybavení pro  
automobily, stroje a motory pro pozemní vozidla; (37) opravy nebo údržba  
automobilů.  
(511) 12, 37  
(210) O-456910

(111) **299061**  
(220) 05.02.2008  
(151) 08.07.2008  
(540)



(730) **LeasePlan Česká republika, s.r.o.**, Bucharova 1423/6, Praha 5, Stodůlky,  
15800, CZ  
(740) Mgr. Jitka Vejražková, patentový zástupce, Podkovářská 6, Praha 9,  
19000  
(510) (9) databáze a jiné informační produkty na magnetických nosičích a v  
elektronických, datových, informačních a telekomunikačních sítích všeho  
druhu, časopisy, periodika, knihy, příručky a manuály - vše v elektronické  
podobě; (35) systematizace dat a informací do databází, reklamní, inzertní  
a propagační činnost, marketing, automatizované zpracování dat,  
poskytování informací v oblasti obchodu, propagace, reklamy a v dalších  
oblastech, obsažených v této třídě, marketingová činnost, průzkumy trhu,  
šíření obchodních informací o slevách výrobků či slevách na poskytované  
služby prostřednictvím informačních a telekomunikačních sítí, služby  
zakázkového přístupu a informační služby pro kupující a prodávající,  
zprostředkovatelské a obstaravatelské služby v obchodní činnosti s  
automobily, doplňky, příslušenstvím a náhradními díly, monitoring tržního  
prostředí prostřednictvím sítě Internet, poskytování pomoci při provozu  
obchodu a související reklamní, informační, zprostředkovatelská a  
obstaravatelská činnost, jako vedení databáze účastníků, párování  
konkrétních poptávek s nabídkou účastnických subjektů, shromažďování,  
poskytování, třídění, překlad nebo jiné zpracování obchodních nebo  
podnikatelských informací včetně vytváření, zpracování a třídění dat v  
rámci databází, průzkum trhu, šíření propagačních informací; (38) šíření,  
výměna nebo získávání zpráv a informací, šíření elektronických časopisů,  
informací, elektronických periodik, knih v elektronické podobě, audio  
nebo audiovizuálních děl prostřednictvím informační nebo datové nebo  
elektronické nebo komunikační nebo telekomunikační nebo počítačové  
sítě, zejména Internetu, pomocí satelitů aj., informační služby na Internetu,  
související s informacemi o slevách produktů či služeb pro motoristy,  
poskytování informačních služeb prostřednictvím počítačů, pronájem  
komunikačních míst; (41) vydávání elektronických knih a časopisů on-  
line, vydávání textů pro motoristy s nabídkou slev na zboží či poskytované  
služby, poskytování on-line elektronických publikací bez možnosti  
stažení, reportéřské služby, zpravodajské služby, agenturní činnost v  
oblasti kultury, pořádání, vedení a organizování kulturních, zábavních,  
charitativních či doprovodných akcí pro motoristy, pořádání, vedení a  
organizování konferencí, seminářů a kulturních a vzdělávacích výstav,  
organizování, provozování a pořádání setkání všeho druhu,  
zprostředkovatelská činnost v oblasti kultury, sportu, informace o  
možnostech rekreace či zábavy, organizování soutěží pro členy klubu.  
(511) 9, 35, 38, 41  
(210) O-456117

(111) **299076**  
(220) 13.02.2008  
(151) 08.07.2008  
(540)



(591) Barevná  
(730) **ELVAC a.s.**, Hasičská 930/53, Ostrava - Hrabůvka, 70030, CZ  
(740) ROTT, RŮŽIČKA & GUTTMANN Patentové, známkové a advokátní kanceláře, JUDr. Michal Růžička, Nad Štolou 12, Praha 7, 17000  
(510) (9) HW vybavení pro automatizované specializované řídicí PC systémy pro zpracování informací z oblasti energetiky a měření emisí a imisí, a to včetně přístrojů pro dálkové ovládání průmyslových procesů, elektrorozvaděče; (35) automatizované zpracování dat, činnost organizačních a ekonomických poradců, činnost účetních poradců, ekonomické audity; (36) poradenství v oblasti dotací; (37) instalace, montáž a opravy regulační techniky v oblasti energetiky, revize vyhrazených elektrických zařízení, údržba rozvaděčů nízkého napětí; (40) nakládání s odpady - v rámci této třídy; (42) dodavatelsko-inženýrské služby v oblasti energetiky - v rámci této třídy, laboratorní rozborů vzorků hornin a zemin, vod, odpadů, průzkum a asanace znečištění vod, hornin a ovzduší, měření znečišťujících a pachových látek, měření emisí a imisí.  
(511) 9, 35, 36, 37, 40, 42  
(210) O-456384

(111) **299081**  
(220) 18.02.2008  
(151) 08.07.2008  
(540)



(730) **CHODOVAR spol. s r.o.**, Pivovarská 107, Chodová Planá, 34813, CZ  
(740) Langrova, s.r.o., Skrétova 48, Plzeň, 30100  
(510) (5) minerální koupelové přípravky; (32) nealkoholické nápoje; (44) koupele, hydroterapie.  
(511) 5, 32, 44  
(210) O-456536

(111) **299212**  
(220) 27.02.2008  
(151) 15.07.2008  
(540)



(730) **VFS Trading s.r.o.**, Strojirenská 341/16, Žďár nad Sázavou, 59101, CZ  
(740) Ing. Libor Markes, Grohova 54, Brno, 60200  
(510) (1) chemické výrobky pro zemědělství patřící do třídy 1, hnojiva; (5) fungicidy, herbicidy, insekticidy, přípravky pro hubení škodlivých zvířat; (31) čerstvé obilniny, olejniny, mák, řepka, hrách, fazole, brambory, osiva, rostlinná semena, zrní, chmel, sazenice rostlin, krmiva a krmné směsi pro zvířata, přísady do krmiv (ne pro léčebné účely), obilninové zbytkové produkty pro živočišnou spotřebu; (41) odborná školení a semináře v oblasti zemědělství.  
(511) 1, 5, 31, 41  
(210) O-456765

(111) **299242**  
(220) 10.03.2008  
(151) 15.07.2008  
(540)

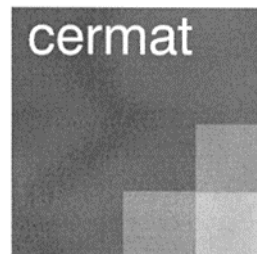

(730) **Centrum pro zjišťování výsledků vzdělávání**, Jankovcova 933/63, Praha 7 - Holešovice, 17000, CZ  
(740) MIRA - patentová a známková kancelář, Blanka Fišerová, V Kapslovně 11, Praha 3, 13000  
(510) (9) programové projekty a multimediální aplikace, počítačové programy a databáze, programy na veškerých paměťových nosičích, výukové databáze a materiály, učebnice, knihy, brožury, zkušební testy, nahrané nosiče zvukových nebo obrazových záznamů, audiovizuální záznamy, instruktážní, uživatelské a veškeré periodické a neperiodické tiskoviny, nahrané nosiče zvukových nebo obrazových záznamů, audiovizuální záznamy, edice odborných informací, vše vydávané na elektronických paměťových nosičích; (16) periodické, neperiodické, reklamní, inzertní, propagační a uživatelské tiskoviny a materiály, veškeré polygrafické výrobky, papír a výrobky z papíru, lepenka, kartonážní výrobky, fotografie, pohlednice, knihy, brožury a katalogy, zkušební testy a vyučovací pomůcky, ostatní polygrafické výrobky, včetně reklamních předmětů zařazených ve tř. 16, psací a školní potřeby, obalový materiál, zařazený v této třídě; (35) zpracování informací, dat a textů, správa počítačových souborů, propagační a reklamní činnost, marketing, rozhlasová reklamní činnost a s tím související služby, průzkum a analýza trhu; (38) příprava a zajištění maturitních zkoušek prostřednictvím globálních telekomunikačních sítí, šíření elektronických periodik a knih v elektronické podobě, šíření a výměna informací prostřednictvím počítačové sítě; (41) služby v oblasti projektu evropského vzdělávacího fondu, v oblasti komplexního systému certifikace hodnocení výsledků

stupňů vzdělávání v oblasti počítačového a celoživotního vzdělávání, řízení, správa a organizační zajištění vzdělávacího projektu, redakční, vydavatelské a nakladatelské služby, ediční a publikační činnost, veškeré služby v oblasti lektorské činnosti, vzdělávání pedagogických pracovníků a v oblasti rozvoje duševních schopností osob, osvětová činnost v oblasti vzdělávání, organizování a pořádání školení, seminářů a konferencí, veškeré služby týkající se přípravy, koncepce, organizování, úrovně i certifikace vzdělávání, informace o výchově, úrovni a certifikaci vzdělávání vůči zemím EU, konzultační a poradenské služby v oblasti vzdělávání, její úrovně a certifikace; (42) výzkumné a vývojové služby, týkající se hodnocení a uznávání vzdělávání v rámci EU, jeho řízení, úrovně a výsledků, expertizy v oblasti rozvoje vzdělávání, projekty a programy na zakázku, tvorba a správa webových stránek.

(511) 9, 16, 35, 38, 41, 42  
(210) O-457120

(111) **299317**  
(220) 23.01.2008  
(151) 22.07.2008  
(540)

**MC SDS•24**

(591) Barevná  
(730) Česká spořitelna, a.s., Olbrachtova 1929/62, Praha 4, 14000, CZ  
(510) (16) reklamní, inzertní a propagační materiály a tiskoviny všeho druhu; (35) propagační, reklamní a inzertní služby prostřednictvím jakéhokoliv média; (36) bankovní obchody a bankovní a finanční služby s těmito službami související.  
(511) 16, 35, 36  
(210) O-455599

(111) **299318**  
(220) 23.01.2008  
(151) 22.07.2008  
(540)

**MC WEBSIGN•24**

(591) Barevná  
(730) Česká spořitelna, a.s., Olbrachtova 1929/62, Praha 4, 14000, CZ  
(510) (16) reklamní, inzertní a propagační materiály a tiskoviny všeho druhu; (35) propagační, reklamní a inzertní služby prostřednictvím jakéhokoliv média; (36) bankovní obchody a bankovní a finanční služby s těmito službami související.  
(511) 16, 35, 36  
(210) O-455600

(111) **299369**  
(220) 27.02.2008  
(151) 22.07.2008  
(540)

**rescator**

(730) **RESCATOR - CZECH s.r.o.**, V Luzicích 2104/5, Jablonec nad Nisou, 46602, CZ  
(740) Ing. Václav Strnad, Rychtářská 375/31, Liberec 14, 46014  
(510) (16) stříhy na šití; (25) oblečení a oděvy, zejména celosezónní oblečení a oděvy pro sport, turistiku, volný čas, rekreaci a pláž, džínové oblečení, kloboučnické zboží, pokrývky hlavy a čepice, kapuce, trička, košile, osobní a spodní prádlo, nepromokavé oděvy a pláště, šály, šátky, kravaty, motýlky, ponožky, podkolenky, punčochy, rukavice spadající do této třídy, opasky, šle, prádlová a oděvní ramínka, oděvní doplňky a ozdoby patřící do této třídy, obuv, zejména sportovní a pro volný čas; (26) galanterie textilní, oděvní a prádelní, oděvní doplňky a ozdoby náležející do této třídy, krajky, lemovky, náplety, výšivky, nášivky, výztuhy, čelenky, prýmařské zboží náležející do této třídy, hřebky na látání a spravování, etikety na prádlo a oděvy, štítky a značky na prádlo a oděvy, odznaky ozdobné (ne z drahých kovů), spony oděvní, prádlové a na obuv náležející do této třídy, jehelníčky, kufříky na šicí potřeby, krabice a pouzdra na šicí potřeby, stuhy, kalouny, šňůry oděvní a prádlové náležející do této třídy, šněrovadla, kloboukové ozdoby (ne z drahých kovů), knoflíky, kroužky a háčky na oděvy a obuv, ozdoby na obuv (ne z drahých kovů), přezky na opasky, nažehlovací záplaty, ozdoby do vlasů, paruky, umělé ovoce a květiny, věnce z umělých květů, vycpávky oděvní, zdrhovadla, zipy, suché zipy; (40) šití a přešívání oděvů, prádla, klobouků a čepic, jejich úpravy, stříhová služba, zpracování textilních materiálů.  
(511) 16, 25, 26, 40  
(210) O-456767

(111) **299398**  
(220) 14.03.2008  
(151) 22.07.2008  
(540)

**toro**  
KITCHEN

(591) Barevná  
(730) **U.T.C., spol. s r.o.**, Zděbradská 94, Říčany, Jazlovce, 25101, CZ  
(740) AK JUDr. Vladimíra Pajerová, advokátka, JUDr. Vladimíra Pajerová, Fügnerovo nám. 1808/3, Praha 2, 12000  
(510) (8) nářadí a nástroje s ručním pohonem, nože, vidličky a lžice, sečné zbraně, břitvy; (17) kaučuk, gutaperča, guma, azbest, slída a výrobky z těchto materiálů, které nejsou zahrnuty do jiných tříd, polotovary z plastických hmot, materiály těsnící, ucpávací a izolační, ohebné trubky nekovové; (20) nábytek, zrcadla, rámy, výrobky nejmenované v jiných třídách ze dřeva, korku, rákosu, vrbového proutí, z rohu, kosti, slonoviny, z kostic, želoviny, jantaru, perleti, mořské pěny, náhražky všech těchto materiálů nebo náhražky z plastických hmot; (21) pomůcky a nádoby pro domácnost a kuchyň, hřebeny a mycí houby, kartáče (s výjimkou štětců), materiály pro výrobu kartáčů, čistící potřeby, drátky na čištění parket, sklo surové nebo opracované (s výjimkou stavebního skla), sklo, porcelán a majolika neobsažená v jiných třídách.  
(511) 8, 17, 20, 21  
(210) O-457277

(111) **299399**  
(220) 14.03.2008  
(151) 22.07.2008  
(540)



The logo features the word "toro" in a bold, orange, lowercase sans-serif font. Below it, the word "KITCHEN" is written in a smaller, grey, uppercase sans-serif font.

(591) Barevná  
(730) **U.T.C., spol. s r.o.**, Zděbradská 94, Říčany, Jazlovce, 25101, CZ  
(740) AK JUDr. Vladimíra Pajerová, advokátka, JUDr. Vladimíra Pajerová, Fügnerovo nám. 1808/3, Praha 2, 12000  
(510) (8) nářadí a nástroje s ručním pohonem, nože, vidličky a lžíce, sečné zbraně, břitvy; (17) kaučuk, gutaperča, guma, azbest, slída a výrobky z těchto materiálů, které nejsou zahrnuty do jiných tříd, polotovary z plastických hmot, materiály těsnicí, ucpávací a izolační, ohebné trubky nekovové; (20) nábytek, zrcadla, rámy, výrobky nejmenované v jiných třídách ze dřeva, korku, rákosu, vrbového proutí, z rohu, kosti, slonoviny, z kostic, želvoviny, jantaru, perleti, mořské pěny, náhražky všech těchto materiálů nebo náhražky z plastických hmot; (21) pomůcky a nádoby pro domácnost a kuchyň, hřebeny a mycí houby, kartáče (s výjimkou štětců), materiály pro výrobu kartáčů, čisticí potřeby, drátky na čištění parket, sklo surové nebo opracované (s výjimkou stavebního skla), sklo, porcelán a majolika neobsažená v jiných třídách.  
(511) 8, 17, 20, 21  
(210) O-457278

(111) **299400**  
(220) 14.03.2008  
(151) 22.07.2008  
(540)



The logo features the word "toro" in a bold, pink, lowercase sans-serif font with a white outline.

(591) Barevná  
(730) **U.T.C., spol. s r.o.**, Zděbradská 94, Říčany, Jazlovce, 25101, CZ  
(740) AK JUDr. Vladimíra Pajerová, advokátka, JUDr. Vladimíra Pajerová, Fügnerovo nám. 1808/3, Praha 2, 12000  
(510) (8) nářadí a nástroje s ručním pohonem, nože, vidličky a lžíce, sečné zbraně, břitvy; (17) kaučuk, gutaperča, guma, azbest, slída a výrobky z těchto materiálů, které nejsou zahrnuty do jiných tříd, polotovary z plastických hmot, materiály těsnicí, ucpávací a izolační, ohebné trubky nekovové; (20) nábytek, zrcadla, rámy, výrobky nejmenované v jiných třídách ze dřeva, korku, rákosu, vrbového proutí, z rohu, kosti, slonoviny, z kostic, želvoviny, jantaru, perleti, mořské pěny, náhražky všech těchto materiálů nebo náhražky z plastických hmot; (21) pomůcky a nádoby pro domácnost a kuchyň, hřebeny a mycí houby, kartáče (s výjimkou štětců), materiály pro výrobu kartáčů, čisticí potřeby, drátky na čištění parket, sklo surové nebo opracované (s výjimkou stavebního skla), sklo, porcelán a majolika neobsažená v jiných třídách.

(511) 8, 17, 20, 21  
(210) O-457279

(111) **299401**  
(220) 14.03.2008  
(151) 22.07.2008  
(540)



The logo features the word "toro" in a bold, pink, lowercase sans-serif font.

(591) Barevná  
(730) **U.T.C., spol. s r.o.**, Zděbradská 94, Říčany, Jazlovce, 25101, CZ  
(740) AK JUDr. Vladimíra Pajerová, advokátka, JUDr. Vladimíra Pajerová, Fügnerovo nám. 1808/3, Praha 2, 12000  
(510) (8) nářadí a nástroje s ručním pohonem, nože, vidličky a lžíce, sečné zbraně, břitvy; (17) kaučuk, gutaperča, guma, azbest, slída a výrobky z těchto materiálů, které nejsou zahrnuty do jiných tříd, polotovary z plastických hmot, materiály těsnicí, ucpávací a izolační, ohebné trubky nekovové; (20) nábytek, zrcadla, rámy, výrobky nejmenované v jiných třídách ze dřeva, korku, rákosu, vrbového proutí, z rohu, kosti, slonoviny, z kostic, želvoviny, jantaru, perleti, mořské pěny, náhražky všech těchto materiálů nebo náhražky z plastických hmot; (21) pomůcky a nádoby pro domácnost a kuchyň, hřebeny a mycí houby, kartáče (s výjimkou štětců), materiály pro výrobu kartáčů, čisticí potřeby, drátky na čištění parket, sklo surové nebo opracované (s výjimkou stavebního skla), sklo, porcelán a majolika neobsažená v jiných třídách.  
(511) 8, 17, 20, 21  
(210) O-457280

(111) **299403**  
(220) 14.03.2008  
(151) 22.07.2008  
(540)



The logo features the word "green" in a bold, lime green, lowercase sans-serif font with a white outline. Below it, the word "GARDEN" is written in a smaller, grey, uppercase sans-serif font.

(591) Barevná  
(730) **U.T.C., spol. s r.o.**, Zděbradská 94, Říčany, Jazlovce, 25101, CZ  
(740) AK JUDr. Vladimíra Pajerová, advokátka, JUDr. Vladimíra Pajerová, Fügnerovo nám. 1808/3, Praha 2, 12000  
(510) (17) kaučuk, gutaperča, guma, azbest, slída a výrobky z těchto materiálů, které nejsou zahrnuty do jiných tříd, polotovary z plastických hmot, materiály těsnicí, ucpávací a izolační, ohebné trubky nekovové; (20) nábytek, zrcadla, rámy, výrobky nejmenované v jiných třídách ze dřeva, korku, rákosu, vrbového proutí, z rohu, kosti, slonoviny, z kostic, želvoviny, jantaru, perleti, mořské pěny, náhražky všech těchto materiálů nebo náhražky z plastických hmot.  
(511) 17, 20  
(210) O-457282

(111) **299408**  
(220) 14.03.2008  
(151) 22.07.2008  
(540)



(730) **ČESKÁ MUZIKA spol. s r.o.**, Křenovice 106, Dubné, 37384, CZ  
(740) Patent Centrum Sedláč & Partners s.r.o., Husova 5, České Budějovice, 37001  
(510) (9) nosiče informací v rozsahu třídy 9 se záznamem zvuku a/nebo obrazu, audiovizuální programy, nosiče záznamů nahrané i nenahrané, videokazety nahrané i nenahrané, audiokazety nahrané i nenahrané, multimedialní díla, audiovizuální díla, audiovizuální díla v digitální podobě, hudební díla na nosičích, CD disky, informace, data, databáze a informační produkty na nosičích nebo i v elektronických, datových, informačních, počítačových a komunikačních sítích všeho druhu, multimedialní aplikace, elektronická periodika a knihy v elektronické podobě; (16) papír a výrobky z papíru, tiskoviny, katalogy, knihy, časopisy, fotografie, plakáty, samolepky (papírnické výrobky), obtisky, obaly všeho druhu papírové, papírové tašky, papírové kapesníky, papírové ubrusy a ubrusky, databázové produkty v papírové formě, databáze v papírové formě, tiskárenské výrobky, losy, potřeby pro knižní vazby, umělecké nebo ozdobné předměty z papíru; (35) zprostředkovatelská činnost v oblasti obchodu a zásilkového obchodu a služby teleshoppingu - vše v oblasti výrobků tř. 9 a 16, reklamní, inzertní a propagační služby, marketing, reklamní, inzertní a propagační činnost prostřednictvím jakéhokoliv média, prostřednictvím telefonní sítě nebo datové sítě nebo informační sítě nebo elektronické sítě nebo komunikační sítě nebo počítačové sítě, televizní reklama, poskytování informací a jiných informačních produktů komerčního nebo reklamního charakteru, multimedialních informací komerčního charakteru, komerční využití Internetu v oblastech komerčních internetových médií a vyhledávacích služeb, on-line inzerce, organizační zabezpečování televizního vysílání, shromažďování dat a informací elektronicky, pořádání výstav k obchodním účelům; (38) televizní vysílání, televizní vysílání zábavných, vzdělávacích, výchovných, soutěžních, diskusních a informačních pořadů, vysílání teleshoppingu, rozhlasové vysílání, televizní a rozhlasové vysílání prostřednictvím elektronické, komunikační, telekomunikační nebo počítačové sítě, televizní a rozhlasové vysílání do sítě mobilních telekomunikačních operátorů, služby na Internetu související s televizním vysíláním, poskytování programových nabídek, informační služby, šíření informací prostřednictvím datových sítí, telematika, výměna zpráv, šíření, výměna nebo získávání zpráv a informací, šíření elektronických časopisů, informací, audio nebo audiovizuálních děl prostřednictvím informační nebo datové nebo elektronické nebo komunikační nebo telekomunikační nebo počítačové sítě, zejména Internetu, počítačová komunikace, telefonní komunikace; (39) balení zboží před odesláním, zasílatelství; (41) nakladatelství, vydavatelství, organizování kulturních akcí, tvorba audiovizuálních programů, zejména natáčení filmů, TV pořadů nebo pořadů pro nahrání na videokazety, ediční činnost, publikační činnost, nahrávání nosičů zvukových nebo obrazově zvukových, tvorba audiovizuálních děl, tvorba televizních a audiovizuálních programů, agenturní činnost v oblasti kultury, zprostředkování v oblasti kultury, výchovy, zábavy a sportu, výchovná, vzdělávací, soutěžní a zábavní činnost, zábavní nebo kulturní nebo vzdělávací představení, organizace společenských a kulturních akcí, organizace, provozování a provádění her a soutěží včetně veřejných, výstavní činnost v oblasti kultury nebo zábavy nebo výchovy nebo vzdělávání.

(511) 9, 16, 35, 38, 39, 41  
(210) O-457337

(111) **299418**  
(220) 18.03.2008  
(151) 22.07.2008  
(540)



(591) Barevná  
(730) **Neumann Tomáš**, Högerova 811/12, Praha 5, Hlubočepy, 15200, CZ  
(510) (35) marketingové služby v oblasti správy nemovitostí, logistiky, pomoc při řízení obchodní činnosti, pomoc při řízení obchodních a průmyslových podniků, obchodní management a podnikové poradenství, obchodní nebo podnikatelské informace, komerční informační kanceláře, obchodní nebo podnikatelský průzkum, hospodářské (ekonomické) prognózy, služby týkající se přemísťování provozů nebo podniků, marketingové studie, analýzy nákupních a velkoobchodních cen, průzkum trhu, průzkum veřejného mínění, statistické informace, styky s veřejností, účetnictví, revize účtů (audit), analýzy nákladů, oceňování obchodních podniků, provádění výpisů z účtů, dražby, personální poradenství, posuzování efektivnosti provozu a racionalizace práce, nábor zaměstnanců, psychologické testování pro výběr zaměstnanců, příprava a vyhotovení daňových příjmení, příprava mezd a výplatních listin, zprostředkovatelské práce, služby reklamních agentur a propagace jako je zajišťování reklamy on-line v počítačové síti Internet, rozhlasové reklamy, televizní reklamy, pronájem reklamní doby v komunikačních médiích, organizování komerčních nebo reklamních výstav a veletrhů, aktualizování a pronájem reklamních materiálů a reklamních ploch, inzerce poštou, předvádění zboží, služby modelek - předvádění pro reklamní účely a podporu prodeje, rozšiřování reklamních materiálů (letáků, prospektů, tisků, vzorků) zákazníkům, venkovní reklama, vydávání reklamních nebo náborových, propagačních a inzertních textů, vylepování plakátů, aranžování výkladů, obchodní vedení uměleckých agentur, správa hotelů, dovozní a vývozní kanceláře, sekretářské služby, vyřizování telefonních vzkazů a dotazů, těsnopis, stenografie, přepisování, psaní na stroji, zpracování textů, překlad a systemizace informací do počítačových databází, vedení kartoték a souborů v počítači, vyhledávání dat v počítačových souborech, kopírování nebo rozmnožování (reprodukce) dokumentů, dokladů apod., fotokopírování, zajišťování předplatného novin a časopisů, pronájem fotokopírovacích a kancelářských strojů a zařízení, pronájem prodejních automatů, dodavatelské služby pro třetí osoby, nákup výrobků a služeb pro jiné podniky; (36) služby realitní kanceláře - obchodování s nemovitostmi, zprostředkování pronájmu a koupě nemovitostí, pronájem nemovitostí - bytů, domů, kancelářů, pozemků, farem atd., vedení nájemních a činžovních domů, inkasování nájemného, realitní činnost, zejména pronájem bytových a nebytových prostor, zprostředkování prodeje nemovitostí, oceňování a odhady nemovitostí, správa nemovitostí, investorská činnost ve stavebnictví, finanční služby - analýzy, transakce, operace, finanční informace, poradenství a řízení, daňové odhady, finanční odhady a oceňování v oblastech pojišťovnictví, bankovníctví, nemovitostí, burzovní makléřství, kurzovní záznamy na burze, finanční sponzorování, financování koupí na splátky, poskytování hypotečních půjček, finanční pronájem - leasing, garance, záruky, kauce, bankovníctví, úvěrové banky, bezhotovostní operace, platební převody vykonávané elektronicky, clearing (zúčtování vzájemných pohledávek a závazků), elektronický převod kapitálu, kapitálové investice, domácí bankovní služby, vydávání cenin, vydávání cestovních šeků, vydávání cenných papírů, služby a vydávání kreditních karet, měnové služby a operace, směnárenské služby, zprostředkování a poradenství v oblasti pojištění, služby pojištěn - uzavírání pojištění a pojistných smluv, včetně životních, úrazových, proti požáru apod., nemocenské pojištění, vyplácení důchodů, důchodové fondy, pojištění-technické služby (statistika), ubytovací kanceláře, oceňování numismatických sbírek, starožitností, uměleckých děl, známek a šperků, kanceláře pro inkasování pohledávek (factoring), služby v oblasti likvidace podniků (finanční služby), celní služby, organizování

dobročinných a jiných sbírek, úschovny služby, úschova v bezpečnostních schránkách, úschova cenností, provozování zastaváren; (37) zprostředkovatelská činnost v oblasti investiční výstavby, modernizace a rekonstrukce v oblasti nemovitostí, instalace, údržba, servis a opravy bytů, nebytových prostor a jiných objektů, servisní služby v oblasti výpočetní techniky, servisní služby nemovitostí, údržba bytů a objektů, provádění staveb, včetně jejich změn, údržbových prací na nich a jejich odstraňování, provozování a služby autoopraven a autoservisů, jako jsou údržba a opravy motorových vozidel, antikoroziční nátěry pro vozidla, čištění, leštění a mytí automobilů a jiných dopravních prostředků, obnova použitých nebo částečně zničených motorů a strojů, vulkanizace a protektorování pneumatik, pronájem a půjčování stavebních a dalších strojů, jako jsou bagry, rypadla, buldozery, jeřáby, silniční zametací stroje, čisticí stroje, opravy pump a čerpadel, služby v oblasti stavebnictví a stavitelství, izolování staveb proti vlhkosti, tepelné a zvukové izolování staveb, demolice budov, klempířství a instalatérství, kominické služby, malování a natírání interiérů a exteriérů, štukování, sádrování, tapetování, montáže lešení, pokrývačské služby, zednické služby, zámečnictví, stavební dozor, informace o opravách, instalování a opravy elektrických spotřebičů, montáž, údržba a opravy kancelářských strojů a zařízení, instalace a opravy klimatizačních zařízení, montáž kuchyňských zařízení, instalace a opravy poplašných a bezpečnostních systémů proti vloupání, instalace a opravy požárních hlásičů, montáž, údržba a opravy počítačového vybavení, montáž a opravy topných zařízení, montáž a opravy výtahů, instalace a opravy telefonů, čištění fasád, vnějších povrchů a ploch i interiérů budov, čištění kominů, čištění oken, čištění ulic, deratizace, dezinfekce, hubení škůdců (ne pro zemědělské účely), asfaltování, cestářství (dláždění), důlní těžba, hornictví, povrchová těžba, vrtání studní, služby prádelny a mandlů jako je čištění, praní, žehlení a mandlování šatstva, chemické čištění, údržba, čištění a opravy kožešin, kůže a oděvů z nich, opravy šatstva a obuvi, restaurování nábytku, umělecká truhlářská výroba a opravy, čalounění a čalounické opravy, lakování, glazurování, pískování, opravy fotografických přístrojů, opravy hodin, údržba a opravy trezorů, ostření a broušení nožů, opravy deštníků, údržba nemovitostí; (39) pronájem a půjčování dopravních strojů.

(511) 35, 36, 37, 39

(210) O-457427

(111) **299546**

(220) 27.02.2008

(151) 29.07.2008

(540)



(591) Barevná

(730) Česká televize, Na hřebenech II 1132/4, Praha 4, Podolí, 14700, CZ

(510) (9) antény, audiovizuální zařízení pro výuku, automaty hudební, hrací skříně uváděné do chodu vhozením mince, automaty prodejní, nástroje na určování azimutu, barometry, brýle, pouzdra na brýle, brýle sluneční, brýle proti slunci, brýlové řetízky, buzoly, kompas (-směrové), clony na oči, čističe nosičů zvukových záznamů, čočky kontaktní, čočky optické, čtecí zařízení v televizi, dalekohledy, diapozitivy, promítací přístroje na diapozitivy, diktafony, magnetické disky, kompaktní disky (audio-video), gramofonové desky, gramofonové jehly, disky optické, DVD přehrávače, elektronická pera (vizuální zobrazovací jednotky), elektronické oznamovací tabule, elektronické publikace (s možností stažení), epidiascopy, filmové kamery, exponované filmy, stříhací zařízení na filmy, kreslené filmy, fotoaparáty, fotografické snímky, hologramy, jezdecké přílby, kalkulačky, kalkulačky kapesní, kapesní svítilny, baterky, kinofilm, klávesnice počítačové, krokoměry, magnetická média, magnetické disky, magnetické nosiče dat, magnetické pásky, magnetofony, magnety, magnety dekorační, mincové mechanismy pro

televizory, monitory, mikrofony, nosiče dat magnetické, nosiče dat optické, nosiče zvukových nahrávek, nosiče zvukových záznamů, ochranné brýle pro sport, ochranné helmy pro sport, obrazovky, optické disky kompaktní CD ROM, plátna promítací, plovací kruhy, plovací pásy, plovací vesty, počítače, počítačové hry, počítačové tiskárny, podložky pod myš, potápěčské masky, potápěčské oděvy, potápěčské rukavice, pravítka (měřicí přístroje), pravítka logaritmická, přehrávače kompaktních disků, přílby ochranné, přístroje pro reprodukci zvuku, rádia, signalizační píšťalky, sluchátka, snímače obrazu, skenery (zpracování dat), špunty do uší, tampóny do uší pro potápěče, televizní přístroje, trojúhelníky výstražné pro vozidla, videokamery, videokazety, videopásky, vyučovací stroje, zápisník elektronický, závaží, žehličky (-elektrické); (16) alba, atlasy, pouzdra s barvami (školní pomůcky), blahopřání, blahopřání hudební, bloky (papírnické výrobky), brožury, papírové bryndáčky, časopisy, časopisy - komiksy, čínská tuš, desky (papírnické výrobky), desky (psací-) s klipsy na přidržování papíru, desky na dokumenty (šanon, pořadače), dopisní papír, držáky na psací potřeby, figurky (sošky) z papírové hmoty, fólie hliníková na balení potravin, fotografie, stojany na fotografie, globusy (zemské-), grafické reprodukcce, grafiky, gumy na mazání, hlína modelovací, houbičky navlhčovací (kancelářské potřeby), hroty psacích per, chrániče prstů (kancelářské potřeby), inkoust v tyčince, inkousty, kalamáře, kalendáře, kalendáře trhací, kalhotky penkové z papíru nebo buničiny, kancelářské potřeby, kromě nábytku, kancelářské sponky, kapesníky (papírové-), výrobky z kartónu, karty, katalogy, kelímky papírové na mléčné výrobky, klobouky z lepenky, knihy, záložky do knih, knížky brožované, knižní zářezky, vzory na kopírování, papírové kornouty, krabice lepenkové nebo papírové, kružítko, krída na psaní, laminovačky (-na dokumenty) pro použití v kanceláři, výrobky z lepenky, malířská plátna, malířské stojany, malířské štětky, štětky, štětky na psaní, mapy, zeměpisné mapy, mašle papírové, materiály na pečetění, pomůcky na mazání, sáčky pro mikrovlnné trouby, misky na vodové barvy, materiály na modelování, nálepky (lepící pásky) pro kancelářské použití nebo pro domácnost, napínáčky, násadky na pera, noviny, nože na papír, obálky, obaly, obaly na spisy, obtisky, ocelová pera, opěradla na ruce pro malíře, ořezávací stroje na tužky, ořezávací na tužky, označení, palety pro malíře, kornouty z papíru, papír, dopisní papír, papír kopírovací (pauzovací), pergamenový papír, papír sací, svítilný papír, toaletní papír, papír voskovaný, papír Xuan, papírenské výrobky, papírová protírání, papírové ubrusy, papírové podložky pod sklenice, podložky pod pivní sklenice, papírové ubrusky, pastelky, pouzdra na pasy, pečetě, penály, pera (kancelářské potřeby), pera plnicí, periodika, plakáty, plány, psací podložky, pomůcky učební, kromě přístrojů, pohlednice, poštovní známky, potřeby na psaní, poutače z papíru nebo lepenky, pouzdra na doklady, pouzdra na pera, pouzdra s psacími potřebami, papírové praporky, pravítka, prospekty, příručky, psací podložky, psací soupravy, psací soupravy (sada psacích potřeb), publikace, papírové pytlíky jako obaly, razítka, razítka datovací, pouzdra na razítka, razítkovací podušky, robačky, papírové ručníky, rýsovací nástroje, rýsovací nástroje, samolepky, samolepky pro domácnost a pro kancelářské potřeby, sešity, sešíváčky, skicáky, stírátko na tabule, školní potřeby, tabule školní, těžítka, tikety, tiskopisy, tiskové typy, tiskoviny, tužky, tužky patentní, tuhy do tužek, držátko na tužky, patentní tužky, uhly na kreslení, zápisníky, zpěvníky; (35) inzerce poštou, licence na výrobky a služby ostatních (komerční správa), nábor zaměstnanců, pomoc při řízení obchodní činnosti, obchodní nebo podnikatelské informace, obchodní nebo podnikatelský průzkum, organizování výstav (komerčních nebo reklamních), personální poradenství, pořádání veletrhů pro obchodní a reklamní účely, průzkum trhu, průzkum veřejného mínění, zajišťování předplatného telekomunikačních služeb, předvádění zboží, příprava inzertních sloupků, reklama (propagace), reklama on-line v počítačové síti, aktualizování reklamních materiálů, pronájem reklamních materiálů, zasílání reklamních materiálů zákazníkům, rozšiřování reklamních nebo inzertních materiálů, sekretářské služby, služby v oblasti grafické úpravy pro reklamní účely, styky s veřejností, vydávání reklamních nebo náborových propagačních a inzertních textů, televizní reklama, umělci (agentury), zajišťování novinového předplatného (pro předplatitele); (38) elektronická pošta, služby elektronických nástěnek (telekomunikační služby), informační kanceláře, vysílání kabelové televize, služby dálkových konferencí, počítačová komunikace, posílání zpráv, poskytování internetových diskusních fór, pošta (elektronická-), pronájem přístrojů pro přenos zpráv, pronájem přístupového času ke globálním počítačovým sítím, pronájem zařízení pro přenos informací, přenášení pomocí satelitních družic, přenos zpráv a obrazových informací pomocí počítače, půjčování telekomunikačních zařízení, telekonference (služby dálkových konferencí), teleshoppingové služby (poskytování televizních kanálů pro teleshoppingové služby), televizní vysílání, telexové služby,



výzvy (služby poskytované rádiem, telefonem nebo jinými elektronickými komunikačními prostředky), zaslání zpráv; (41) dabing, pronájem dekorací, digitální zpracování obrazu (služby-), elektronické publikování (DTP), estrády (služby v oblasti-), filmová studia, filmová tvorba, filmové projekce, pronájem filmových promítaček a jejich příslušenství, půjčování filmů, fotografování, informace o možnostech zábavy, informace o výchově a vzdělávání, karaoke (poskytování služeb-) (hudební doprovod písní dle výběru zpěváka), klubové služby (výchovně zábavné-), kluby zdraví (služby), knihovny (půjčování knih), vydávání knih, koncertní síně, sály, organizování a vedení konference, organizování a vedení kongresu, korespondenční kurzy, provozování muzea, služby nahrávacího studia, nahrávání videopásek, obrazové zpravodajství, organizování kulturních nebo vzdělávacích výstav, organizování plesů, organizování vzdělávacích nebo zábavných soutěží, zábavné parky, plánování a organizování večírků, pořádání soutěží krásy, pronájem audio nahrávek, pronájem dekorací, pronájem kinematografických filmů, pronájem osvětlovacích zařízení pro divadla nebo televizní studia, provozování her on-line (z počítačové sítě), předprodej vstupenek, výroba divadelních nebo jiných představení, půjčování filmů, psaní scénářů, reportérské služby, školení, vyučování, výroba rozhlasových a televizních programů, televizní zábava, výuka, vzdělávací informace, organizování živých vystoupení.

(511) 9, 16, 35, 38, 41  
(210) O-456800

(111) **299589**  
(220) 13.03.2008  
(151) 29.07.2008

(540) **NÁSTROJ DĚLÁ MISTRA. SPOKAR**

(730) **Spojené kartáčovny a.s.**, Libkovodská 1428, Pelhřimov, 39301, CZ  
(740) PatentCentrum Sedláč & Partners s.r.o., Husova 5, České Budějovice, 37001

(510) (7) technické kartáče, používané jako součást strojů (např. drátěné kotouče, spirálové válce); (16) štětce natěrací kulaté, ploché, fládrovací, zároháky, linkovací a štětce pro speciální účely, zařazené ve tř. 16, štětky malířské kulaté a hranaté, malířské válečky na nanášení barev, štětce školní, malířské a umělecké z jemných vlasů i štětínové; (21) kartáče pro osobní hygienu - na vlasy, na šaty, na ruce, koupelové, na obuv, kartáčky na zuby, holicí štětce, kartáče na podlahu, na WC, pro domácnost, pro autokosmetiku, smetáky, košťata, smetáčky, mopy, štětce kosmetické a pro speciální účely, zařazené ve tř. 21, kartáče technické drátěné - ruční kartáče, fibrové kotouče, kartáče na dehet (tyto kartáče jsou používány samostatně, nikoli jako součást strojů a zařízení), štětky zednické, průmyslové (na dehet a karbol).

(511) 7, 16, 21  
(210) O-457214

(111) **299591**  
(220) 14.03.2008  
(151) 29.07.2008  
(540)



(591) Barevná  
(730) **U.T.C., spol. s r.o.**, Zdebradská 94, Říčany, Jazlovce, 25101, CZ  
(740) AK JUDr. Vladimíra Pajerová, advokátka, JUDr. Vladimíra Pajerová, Fügnerovo nám. 1808/3, Praha 2, 12000

(510) (17) kaučuk, gutaperča, guma, azbest, slída a výrobky z těchto materiálů, které nejsou zahrnuty do jiných tříd, polotovary z plastických hmot, materiály těsnící, ucpávací a izolační, ohebné trubky nekovové; (20) nábytek, zrcadla, rámy, výrobky nejmenované v jiných třídách ze dřeva,

korou, rákosu, vrbového proutí, z rohu, kosti, slonoviny, z kostic, želvoviny, jantaru, perleti, mořské pěny, náhražky všech těchto materiálů nebo náhražky z plastických hmot.

(511) 17, 20  
(210) O-457276

(111) **299695**  
(220) 28.01.2008  
(151) 06.08.2008

(540) **Dámský investiční klub České spořitelny**

(730) **Česká spořitelna, a.s.**, Olbrachtova 1929/62, Praha 4, 14000, CZ  
(510) (16) papír a výrobky z papíru, kancelářské potřeby, reklamní, inzertní a propagační materiály a tiskoviny všeho druhu; (35) propagační, reklamní a inzertní služby prostřednictvím jakéhokoliv média; (36) pojišťovnictví a peněžnictví, bankovní obchody a bankovní a finanční služby s těmito službami související.

(511) 16, 35, 36  
(210) O-455723

(111) **299697**  
(220) 25.02.2008  
(151) 06.08.2008

(540) **zimní zahrada Toscana**

(730) **AZ EKOTHERM spol. s r.o.**, Přátelství 207/102, Praha 10, Uhřetěves, 10400, CZ

(510) (19) okna nekovová, sklo (stavební), skleníky přenosné, nekovové.  
(511) 19  
(210) O-455865

(111) **299698**  
(220) 25.02.2008  
(151) 06.08.2008

(540) **zimní zahrada Madeira**

(730) **AZ EKOTHERM spol. s r.o.**, Přátelství 207/102, Praha 10, Uhřetěves, 10400, CZ

(510) (19) okna nekovová, sklo (stavební), skleníky přenosné, nekovové.  
(511) 19  
(210) O-455866

(111) **299699**  
(220) 25.02.2008  
(151) 06.08.2008

(540) **zimní zahrada Riviera**

(730) **AZ EKOTHERM spol. s r.o.**, Přátelství 207/102, Praha 10, Uhřetěves, 10400, CZ

(510) (19) okna nekovová, sklo (stavební), skleníky přenosné, nekovové.  
(511) 19  
(210) O-455867

(111) **299865**  
(220) 05.03.2008  
(151) 13.08.2008  
(540)



KOMPLEXNÍ ŘEŠENÍ  
POTŘEB ÚSPĚŠNÝCH

(730) **Moravia Systems a.s.**, Vinohradská 1511/230, Praha 10, 10000, CZ  
(740) Patentová a známková kancelář, Ing. Jaromír Příkryl, Včelín 1161, Hulín, 76824

(510) (6) armatury průmyslové kovové vyskytující se ve vodárenském, chemickém, petrochemickém, naftovém, plynárenském, energetickém, strojírenském a potravinářském průmyslu, průmyslové armatury ze šedé litiny, ocelolitiny, slitinových ocelí a nerezových ocelí, tlakové nádoby z kovu, trubky svařované i bežešvé z kovu a litiny, kovové a litinové fitinky a příruby, kovové potrubní díly, jiné výrobky z kovu spadající do tř. 6, klapky pro vodovodní potrubí, šroubení pro armatury, těsnicí kovové fólie a kovové fólie k lepení; (7) stroje, motory a hnací stroje (kromě těch pro pozemní vozidla), spojovací články strojů, převodovky a převodové komponenty (kromě těch pro pozemní vozidla), kompresory (stroje), řídicí mechanismy pro stroje, pumpy (stroje), pumpy (části strojů a motorů), ventily, startéry pro motory a hnací stroje, ovládací mechanismy k průmyslovým armaturám, pohony průmyslových armatur, výměníky jako části strojů, filtry jako části strojů, mechanické variátory; (11) regulátory diferenčního tlaku, regulátory průtoku pro rozvody tepla, chladu a teplé užitkové vody s výjimkou výrobků užitých v dopravních prostředcích, klimatizační zařízení, teplovzdušná a vodovodní zařízení, vytápěcí zařízení, sanitární přístroje a zařízení pro dopravu a rozvod vody, včetně jejich příslušenství, např. sprchy, sprchové hlavice, regulátory a spojiče průtoku vody, veškeré vodovodní baterie umyvadlové a vanové, sanitární výrobky z umělého kamene, zejména umyvadla pro koupelnový nábytek, desková atypická umyvadla, vany, bidety, pisoáry, klozety, sprchové vany, sprchové kouty, desky (pláty) výhřevné, koupelnové armatury, koupelnové soupravy, regulační zařízení pro vodovodní zařízení, kohouty, topná zařízení, přístroje pro osvětlení, výrobu páry, pro vaření, přístroje chladicí, pro sušení, ventilací, radiátory deskové, žebrové, sporáky, odsavače kuchyňských par, trouby (s výjimkou trub pro experimentální účely), lednice, mrazicí boxy, domácí vodámy, těsnicí a regulační prvky pro topné a vodoinstallační systémy, přístroje pro topení, výrobky topenářské techniky, zejména hořáky, průmyslové hořáky, plynové armatury a regulační řady k hořákům, expanzní nádrže k topným zařízením, otopná tělesa a kotle, regulátory pro otopné soustavy a zdroje, regulátory pro vodní nebo plynová zařízení a potrubí, regulační pulty pro kotle a hořáky a regulační systémy pro hoření; (17) polotovary z plastických hmot, fólie, trubky svařované i bežešvé a ohebné (nekovové), objímky na potrubí (nekovové), nekovové spojky na potrubí, včetně napěněných hmot, též z napěněného polystyrenu, těsnicí a lepicí izolační fólie, materiály na izolace, izolační papír a izolační pásy pro potrubí, izolační plst, průmyslové armatury plastové a pogumované, nekovové fitinky a příruby, nekovové potrubní díly, jiné výrobky z umělých hmot zahrnuté v této třídě; (35) zprostředkovatelské služby v oblasti nákupu a prodeje výrobků uvedených ve třídě 6, 7, 11 a 17, odborné obchodní poradenství, poradenství v obchodní činnosti, činnost organizační a ekonomických poradců; (36) finanční poradenství; (37) servis, montáže a opravy výrobků uvedených ve třídách 6, 7, 11 a 17, instalace a opravy elektrických strojů a přístrojů, zámečnictví; (40) kovoobráběčství.

(511) 6, 7, 11, 17, 35, 36, 37, 40  
(210) O-456971

(111) **299903**  
(220) 25.03.2008  
(151) 13.08.2008  
(540)

## U MALÉHO GLENA

(730) **SPICKER s.r.o.**, Karmelitská 23, Praha 1, 11800, CZ  
(510) (35) propagační činnost, reklama, pomoc při řízení obchodní činnosti, vydávání reklamních materiálů; (41) kulturní aktivity, pořádání koncertů; (43) restaurační služby, dočasné ubytování.  
(511) 35, 41, 43  
(210) O-457588

(111) **300015**  
(220) 09.04.2008  
(151) 20.08.2008  
(540)

## KRUTOL

(730) **Krůta Vladimír**, Jitřavská 566/16, Praha 8 - Střížkov, 19000, CZ  
(510) (35) podnikové a organizační poradenství, obchodní a organizační plánování, řízení rozvoje organizace, řízení kvality a procesů, metodologie podnikového řízení, administrativa a kancelářské práce, reklama, personální poradenství; (41) příprava a dodávka školení, vzdělávání, semináře, přednášky, lektorská činnost, vydávání školicích materiálů; (42) analytické služby (analýza v průmyslu), projektování a projektový management, analýza a návrh počítačových služeb (služeb v oblasti informačních technologií).  
(511) 35, 41, 42  
(210) O-458052

(111) **300122**  
(220) 13.03.2008  
(151) 27.08.2008  
(540)

## EFEKT.GOV

(730) **Ministerstvo průmyslu a obchodu České republiky**, Na Františku 32, Praha 1, 11015, CZ  
(740) PROPATENT, Ing. Vlasta Sedláčková, Pod Pekařkou 1, Praha 4, 14700  
(510) (9) nahané nosiče zvukových a obrazových záznamů všeho druhu, zejména videokazety, CD disky, elektronické publikace, software nahaný na nosičích; (16) tiskoviny všeho druhu; (35) analýzy nákladů, efektivnost provozu, obchodní informace, odborné obchodní poradenství, spotřebitelská poradna, propagační činnost v oblasti energií, energetický audit (revize účtů), konzultace v oblasti úspor energie z ekonomického hlediska; (38) provozování informační linky, šíření informací prostřednictvím internetových stránek, internetová diskusní fóra; (39) organizování dodávek energie; (40) poskytování poradenství v oblasti výroby energií; (41) elektronické publikování, výchovná a zábavní činnost v oblasti energií, organizování a pořádání výstav ke kulturním a vzdělávacím účelům v oboru energií, školení; (42) poskytování koncepčních a koordinačních projektů v oblasti energií, tvorba a správa veřejně přístupných informačních systémů, zejména webových stránek.  
(511) 9, 16, 35, 38, 39, 40, 41, 42  
(210) O-457250

(111) **300123**  
(220) 13.03.2008  
(151) 27.08.2008  
(540)

## EKIS

(730) **Ministerstvo průmyslu a obchodu České republiky**, Na Františku 32, Praha 1, 11015, CZ  
(740) PROPATENT, Ing. Vlasta Sedláčková, Pod Pekařkou 1, Praha 4, 14700  
(510) (9) nahané nosiče zvukových a obrazových záznamů všeho druhu, zejména videokazety, CD disky, software nahaný na nosičích; (16) tiskoviny všeho druhu; (35) propagační činnost v oblasti energií, energetický audit (revize účtů); (38) provozování informační linky, šíření informací prostřednictvím internetových stránek; (39) organizování dodávek energie; (40) poskytování poradenství v oblasti výroby energií; (41) výchovná a zábavní činnost v oblasti energií, organizování a pořádání výstav ke kulturním a vzdělávacím účelům v oboru energií; (42) poskytování koncepčních a koordinačních projektů v oblasti energií, tvorba a správa veřejně přístupných informačních systémů, zejména webových stránek.

(511) 9, 16, 35, 38, 39, 40, 41, 42  
(210) O-457252

(111) **300124**  
(220) 13.03.2008  
(151) 27.08.2008

(540) **EKIS Energetické konzultační a  
informační středisko**

- (730) **Ministerstvo průmyslu a obchodu České republiky**, Na Františku 32, Praha 1, 11015, CZ  
(740) PROPATENT, Ing. Vlasta Sedláčková, Pod Pekařkou 1, Praha 4, 14700  
(510) (9) nahrané nosiče zvukových a obrazových záznamů všeho druhu, zejména videokazety, CD disky, software nahraný na nosičích; (16) tiskoviny všeho druhu; (35) propagační činnost v oblasti energií, energetický audit (revize účtů); (38) provozování informační linky, šíření informací prostřednictvím internetových stránek; (39) organizování dodávek energie; (40) poskytování poradenství v oblasti výroby energií; (41) výchovná a zábavní činnost v oblasti energií, organizování a pořádání výstav ke kulturním a vzdělávacím účelům v oboru energií; (42) poskytování koncepčních a koordinačních projektů v oblasti energií, tvorba a správa veřejně přístupných informačních systémů, zejména webových stránek.

(511) 9, 16, 35, 38, 39, 40, 41, 42  
(210) O-457254

(111) **300208**  
(220) 04.02.2008  
(151) 03.09.2008  
(540)



- (730) **Statutární město Opava**, Horní náměstí 69, Opava, 74626, CZ  
(510) (35) propagační činnost, reklama, pomoc při řízení obchodní činnosti, obchodní administrativa, kancelářské práce; (41) výchova, vzdělávání, zábava, sportovní a kulturní aktivity.

(511) 35, 41  
(210) O-456105

(111) **300224**  
(220) 19.03.2008  
(151) 03.09.2008  
(540)

**RYCHLOUVĚŘ MOPY**

- (730) **Modrá pyramida stavební spořitelna, a.s.**, Bělehradská 128/222, Praha 2, 12021, CZ  
(740) FISCHER & PARTNER Intellectual Property s.r.o., Ing. Michael Fischer, Na Hrobcí 294/5, Praha 2, 12000  
(510) (16) cenné papíry (tiskopisy), reklamní, inzertní, propagační, uživatelské a instruktážní materiály, informace z oblasti pojišťovnictví na nosičích zařazených ve třídě 16, zejména informační brožury a letáky, formuláře a kalendáře; (35) reklama stavebního spojení, průzkum a analýza trhu, organizační a ekonomické poradenství, obchodní marketing, propagační činnost ve sdělovacích prostředcích a médiích, automatizované zpracování dat a informací; (36) provádění bankovních, finančních a peněžních služeb, provozování stavebního spojení, přijímání vkladů od účastníků stavebního spojení a veřejnosti, získávání finančních zdrojů od jiných věřitelů, úvěrových institucí a dále na finančním trhu vydáváním dluhopisů - cenných papírů, poskytování příspěvků státní podpory účastníkům stavebního spojení, poskytování úvěrů účastníkům stavebního

spojení, poskytování komerčních půjček, které slouží dřívější úhradě nákladů na řešení bytové potřeby v případech, kdy účastník nevznikl ještě nárok na poskytnutí úvěru ze stavebního spojení, poskytování jiných úvěrů k financování činností v oblasti bytového hospodářství, poskytování úvěrů k financování jiných úvěrů k financování činností v oblasti bytového hospodářství, poskytování úvěrů k obchodním společnostem, na nichž má společnost majetkový podíl, přejímání záruk za půjčky, které by byla společnost oprávněna sama poskytnout, přijímání podílů nebo účastí na obchodních společnostech, které se zabývají výstavbou bytů a rodinných domů nebo výrobou pro tyto účely, úvěrové poradenství, šetření v peněžních záležitostech, makléřství, pojišťovnictví, veškeré služby v oblasti pojišťovnictví, zprostředkovatelská, expertizní, poradenská, konzultační a informační činnost související s pojištěním fyzických i právnických osob, včetně stavebního spojení.

(511) 16, 35, 36  
(210) O-457454

(111) **300225**  
(220) 19.03.2008  
(151) 03.09.2008  
(540)

**MAXISPOŘENÍ MOPY**

- (730) **Modrá pyramida stavební spořitelna, a.s.**, Bělehradská 128/ 222, Praha 2, 12021, CZ  
(740) FISCHER & PARTNER Intellectual Property s.r.o., Ing. Michael Fischer, Na Hrobcí 294/5, Praha 2, 12000  
(510) (16) cenné papíry (tiskopisy), reklamní, inzertní, propagační, uživatelské a instruktážní materiály, informace z oblasti pojišťovnictví na nosičích zařazených ve třídě 16, zejména informační brožury a letáky, formuláře a kalendáře; (35) reklama stavebního spojení, průzkum a analýza trhu, organizační a ekonomické poradenství, obchodní marketing, propagační činnost ve sdělovacích prostředcích a médiích, automatizované zpracování dat a informací; (36) provádění bankovních, finančních a peněžních služeb, provozování stavebního spojení, přijímání vkladů od účastníků stavebního spojení a veřejnosti, získávání finančních zdrojů od jiných věřitelů, úvěrových institucí a dále na finančním trhu vydáváním dluhopisů - cenných papírů, poskytování příspěvků státní podpory účastníkům stavebního spojení, poskytování úvěrů účastníkům stavebního spojení, poskytování komerčních půjček, které slouží dřívější úhradě nákladů na řešení bytové potřeby v případech, kdy účastník nevznikl ještě nárok na poskytnutí úvěru ze stavebního spojení, poskytování jiných úvěrů k financování činností v oblasti bytového hospodářství, poskytování úvěrů k financování jiných úvěrů k financování činností v oblasti bytového hospodářství, poskytování úvěrů k obchodním společnostem, na nichž má společnost majetkový podíl, přejímání záruk za půjčky, které by byla společnost oprávněna sama poskytnout, přijímání podílů nebo účastí na obchodních společnostech, které se zabývají výstavbou bytů a rodinných domů nebo výrobou pro tyto účely, úvěrové poradenství, šetření v peněžních záležitostech, makléřství, pojišťovnictví, veškeré služby v oblasti pojišťovnictví, zprostředkovatelská, expertizní, poradenská, konzultační a informační činnost související s pojištěním fyzických i právnických osob, včetně stavebního spojení.

(511) 16, 35, 36  
(210) O-457455

(111) **300305**  
(220) 25.04.2008  
(151) 03.09.2008  
(540)

**BLEND-A-MED COMPLETE 7  
EXPERT**

- (730) **Procter & Gamble Holding GmbH**, 40-50, Sulzbacher Strasse, 65824 Schwalbach, DE  
(740) ŠTROS & KUSÁK advokátní a patentová kancelář, JUDr. David Štros, advokát, Národní 32, Praha 1, 11000  
(510) (3) přípravky pro péči a hygienu úst, zubů, hrdla, dásní a ústní dutiny, vyplachovací přípravky na prevenci proti tvorbě zubního kamene a kazu, přípravky na čištění zubů, přípravky pro péči o zuby, zubní pasty, přípravky na vyplachování úst, ústní spreje, zubní gely, fluorové gely, fluorové přípravky na vyplachování úst, čisticí prášky, tablety na odbarvování zubního kamene.

(511) 3  
(210) O-458558

(111) **300505**  
(220) 04.02.2008  
(151) 17.09.2008  
(540)

## NEZNÁMÍ HRDINOVÉ

(730) Česká televize, Na hřebenech II 1132/4, Praha 4, Podolí, 14700, CZ

(510) (9) antény, audiovizuální zařízení pro výuku, automaty hudební, hrací skříně uváděné do chodu vhozením mince, automaty prodejni, nástroje na určování azimutu, barometry, brýle, pouzdra na brýle, brýle sluneční, brýle proti slunci, brýlové tetážky, buzoly, kompas směrůvé, clony na oči, čističe nosičů zvukových záznamů, čočky kontaktní, čočky optické, čtecí zařízení v televizi, dalekohledy, diapozitivy, promítací přístroje na diapozitivy, diktafony, magnetické disky, kompaktní disky (audio-video), gramofonové desky, gramofonové jehly, disky optické, DVD přehrávače, elektronická pera (vizuální zobrazovací jednotky), elektronické oznamovací tabule, elektronické publikace (s možností stažení), epidiaskopy, filmové kamery, exponované filmy, stříhací zařízení na filmy, kreslené filmy, fotoaparáty, fotografické snímky, hologramy, jezdecké přilby, kalkulačky, kalkulačky kapesní, kapesní svítilny, baterky, kinofilmy, klávesnice počítačové, krokoměry, magnetická média, magnetické disky, magnetické nosiče dat, magnetické pásky, magnetofony, magnety, magnety dekorativní, mincové mechanismy pro televizory, monitory, mikrofony, nosiče dat magnetické, nosiče dat optické, nosiče zvukových nahrávek, nosiče zvukových záznamů, ochranné brýle pro sport, ochranné helmy pro sport, obrazovky, optické disky kompaktní CD ROM, plátna promítací, plovací kruhy, plovací pásy, plovací vesty, počítače, počítačové hry, počítačové tiskárny, podložky pod myš, potápěčské masky, potápěčské oděvy, potápěčské rukavice, pravítka (měřicí přístroje), pravítko logaritmické, přehrávače kompaktních disků, přilby ochranné, přístroje pro reprodukci zvuku, rádia, signalizační píšťalky, sluchátka, snímače obrazu - skenery (zpracování dat), špunty do uší, tampóny do uší pro potápěče, televizní přístroje, trojúhelníky výstražné pro vozidla, videokamery, videokazety, video pásy, vyučovací stroje, zápisník elektronický, závaží, žehličky elektrické; (16) alba, atlasy, pouzdra s barvami (školní pomůcky), blahopřání, blahopřání hudební, bloky (papírnické výrobky), brožury, papírové bryndáčky, časopisy, časopisy - komiksy, čínská tuš, desky (papírnické výrobky), psací desky s klípskem na přidržování papíru, desky na dokumenty (šanon, pořadače), dopisní papír, držáky na psací potřeby, figurky (sošky) z papírové hmoty, fólie hliníková na balení potravin, fotografie, stojany na fotografie, zemské globusy, grafické reprodukce, grafiky, gummy na mazání, hlína modelovací, houbičky navlhčovací (kancelářské potřeby), hroty psacích per, chrániče prstů (kancelářské potřeby), inkoust v tyčince, inkousty, kalamáře, kalendáře, kalendáře trhací, kalhotky plenkové z papíru nebo buničiny, kancelářské potřeby, kromě nábytku, kancelářské sponky, papírové kapesníky, výrobky z kartónu, karty, katalogy, kelímky papírové na mléčné výrobky, klobouky z lepenky, knihy, záložky do knih, knížky brožované, knižní zarážky, vzory na kopírování, papírové kornouty, krabice lepenkové nebo papírové, kružítko, křída na psaní, laminovačky na dokumenty pro použití v kanceláři, výrobky z lepenky, malířská plátna, malířské stojany, malířské štětce, štětce, štětce na psaní, mapy, zeměpisné mapy, mašle papírové, materiály na pečetění, pomůcky na mazání zařazené do této třídy, sáčky pro mikrovlnné trouby, misky na vodové barvy, materiály na modelování, nálepky (lepící pásky) pro kancelářské použití nebo pro domácnost, napínáčky, násadky na pera, noviny, nože na papír, obálky, obaly, obaly na spisy, obtisky, ocelová pera, opěradla na ruce pro malíře, ořezávací strojky na tužky, ořezávátka na tužky, oznámení, palety pro malíře, kornouty z papíru, papír, dopisní papír, papír kopírovací (pauzovací), pergamenový papír, papír sací, svítilny papír, toaletní papír, papír voskovaný, papír Xuan, papírenské výrobky, papírová prostráření, papírové ubrusy, papírové podložky pod sklenice, podložky pod

pivní sklenice, papírové ubrusy, pastelky, pouzdra na pasy, pečetě, penály, pera (kancelářské potřeby), pera plnicí, periodika, plakáty, plány, psací podložky, pomůcky učební kromě přístrojů, pohlednice, poštovní známky, potřeby na psaní, poutače z papíru nebo lepenky, pouzdra na doklady, pouzdra na pera, pouzdra s psacími potřebami, papírové praporky, pravítka, prospekty, příručky, psací podložky, skicáky, stírátka na tabule, školní potřeby, tabule školní, těžítka, tikety, tiskopisy, tiskové typy, tiskoviny, tužky, tužky patentní, tuhy do tužek, držátka na tužky, uhly na kreslení, zápisníky, zpěvníky; (35) inzerce poštou, licence na výrobky a služby ostatních (komerční správa), nábor zaměstnanců, pomoc při řízení obchodní činnosti, obchodní nebo podnikatelské informace, obchodní nebo podnikatelský průzkum, organizování výstav (komerčních nebo reklamních), personální poradenství, pořádání veletrhů pro obchodní a reklamní účely, průzkum trhu, průzkum veřejného mínění, zajišťování předplatného telekomunikačních služeb, předvádění zboží, příprava inzertních sloupků, reklama (propagace), reklama on-line v počítačové síti, aktualizování reklamních materiálů, pronájem reklamních materiálů, zaslání reklamních materiálů zákazníkům, rozšiřování reklamních nebo inzertních materiálů, sekretářské služby, služby v oblasti grafické úpravy pro reklamní účely, styky s veřejností, vydávání reklamních nebo náborových propagačních a inzertních textů, televizní reklama, umělci (agentury), zajišťování novinového předplatného (pro předplatitele); (38) elektronická pošta, služby elektronické nástěnky (telekomunikační služby), informační kanceláře, vysílání kabelové televize, počítačová komunikace, posílání zpráv, poskytování internetových diskusních fór, pronájem přístrojů pro přenos zpráv, pronájem přístupového času ke globálním počítačovým sítím, pronájem zařízení pro přenos informací, přenášení pomocí satelitních družic, přenos zpráv a obrazových informací pomocí počítače, půjčování telekomunikačních zařízení, telekonference (služby dálkových konferencí), teleshoppingové služby (poskytování televizních kanálů pro teleshoppingové služby), televizní vysílání, texoxové služby, výzvy (služby poskytované rádiem, telefonem nebo jinými elektronickými komunikačními prostředky), zaslání zpráv; (41) dabing, pronájem dekorací, služby digitálního zpracování obrazu, elektronické publikování (DTP), služby v oblasti estrády, filmová studia, filmová tvorba, filmové projekce, pronájem filmových promítaček a jejich příslušenství, půjčování filmů, fotografování, informace o možnostech zábavy, informace o výchově a vzdělávání, poskytování služeb karaoke (hudební doprovod písní dle výběru zpěváka), klubové služby (výchovné zábavné), kluby zdraví (služby), knihovny (půjčování knih), vydávání knih, koncertní sítě, sály, organizování a vedení konference, organizování a vedení kongresu, korespondenční kurzy, provozování muzea, služby nahrávacího studia, nahrávání videopásek, obrazové zpravodajství, organizování kulturních nebo vzdělávacích výstav, organizování plesů, organizování vzdělávacích nebo zábavných soutěží, zábavné parky, plánování a organizování večírků, pořádání soutěží krásy, pronájem audio nahrávek, pronájem dekorací, pronájem kinematografických filmů, pronájem osvětlovacích zařízení pro divadla nebo televizní studia, provozování her on-line z počítačové sítě, předprodej vstupenek, výroba divadelních nebo jiných představení, půjčování filmů, psaní scénářů, reportérské služby, školení, vyučování, výroba rozhlasových a televizních programů, televizní zábava, výuka, vzdělávací informace, organizování živých vystoupení.

(511) 9, 16, 35, 38, 41

(210) O-456082

(111) 300523  
(220) 27.02.2008  
(151) 17.09.2008  
(540)

# STUDIO BURZA

(730) Česká televize, Na hřebenech II 1132/4, Praha 4, Podolí, 14700, CZ

(510) (9) antény, audiovizuální zařízení pro výuku, automaty hudební, hrací skříně uváděné do chodu vhozením mince, automaty prodejní, nástroje na určování azimutu, barometry, brýle, pouzdra na brýle, brýle sluneční, brýle proti slunci, brýlové řetízky, buzoly, kompas (-směrové), clony na oči, čističe nosičů zvukových záznamů, čočky kontaktní, čočky optické, čtecí zařízení v televizi, dalekohledy, diapozitivy, promítací přístroje na diapozitivy, diktafony, magnetické disky, kompaktní disky (audio-video), gramofonové desky, gramofonové jehly, disky optické, DVD přehrávače, elektronická pera (vizuální zobrazovací jednotky), elektronické oznamovací tabule, elektronické publikace (s možností stažení), epidiascopy, filmové kamery, exponované filmy, stříhací zařízení na filmy, kreslené filmy, fotoaparáty, fotografické snímky, hologramy, jezdecké přilby, kalkulačky, kalkulačky kapesní, kapesní svítilny, baterky, kinofilm, klávesnice počítačové, krokoměry, magnetická média, magnetické disky, magnetické nosiče dat, magnetické pásky, magnetofony, magnety, magnety dekorativní, mincové mechanismy pro televizory, monitory, mikrofony, nosiče dat magnetické, nosiče dat optické, nosiče zvukových nahrávek, nosiče zvukových záznamů, ochranné brýle pro sport, ochranné helmy pro sport, obrazovky, optické disky kompaktní CD ROM, plátna promítací, plovací kruhy, plovací pásy, plovací vesty, počítače, počítačové hry, počítačové tiskárny, podložky pod myš, potápěčské masky, potápěčské oděvy, potápěčské rukavice, pravítka (měřicí přístroje), pravítka logaritmická, přehrávače kompaktních disků, přilby ochranné, přístroje pro reprodukci zvuku, rádia, signalizační pišťalky, sluchátka, snímače obrazu - skenery (zpracování dat), špunty do uší, tampóny do uší pro potápěče, televizní přístroje, trojúhelníky výstražné pro vozidla, videokamery, videokazety, videopásky, vyučovací stroje, zápisník elektronický, závaží, žehličky (-elektrické); (16) alba, atlasy, pouzdra s barvami (školní pomůcky), blahopřání, blahopřání hudební, bloky (papírnické výrobky), brožury, papírové bryndáčky, časopisy, časopisy - komiksy, čínská tuš, desky (papírnické výrobky), desky (psací) s klipsem na přidržování papíru, desky na dokumenty (šanon, pořadače), dopisní papír, držáky na psací potřeby, figurky (sošky) z papírové hmoty, fólie hliníková na balení potravin, fotografie, stojany na fotografie, globusy (zemské-), grafické reprodukce, grafiky, gummy na mazání, hlína modelovací, houbičky navlhčovací (kancelářské potřeby), hroty psacích per, chrániče prstů (kancelářské potřeby), inkoust v tyčince, inkousty, kalamáře, kalendáře, kalendáře trhací, kalhotky plenkové z papíru nebo buničiny, kancelářské potřeby, kromě nábytku, kancelářské sponky, kapesníky (papírové-), výrobky z kartónu, karty, katalogy, kelímky papírové na mléčné výrobky, klobouky z lepenky, knihy, záložky do knih, knížky brožované, knižní zarážky, vzory na kopírování, papírové kornouty, krabice lepenkové nebo papírové, kružítka, křída na psaní, laminovačky (-na dokumenty) pro použití v kanceláři, výrobky z lepenky, malířská plátna, malířské stojany, malířské štětce, štětce, štětce na psaní, mapy, zeměpisné mapy, mašle papírové, materiály na pečetění, pomůcky na mazání, sáčky pro mikrovlnné trouby, misky na vodové barvy, materiály na modelování, nálepky (lepící pásky) pro kancelářské použití nebo pro domácnost, napínáčky, násadky na pera, noviny, nože na papír, obálky, obaly, obaly na spisy, obtisky, ocelová pera, opěradla na ruce pro malíře, ořezávací strojky na tužky, ořezávací strojky na tužky, oznámení, palety pro malíře, kornouty z papíru, papír, dopisní papír, papír kopírovací (pauzovací), pergamenový papír, papír sací, svítilny, toaletní papír, papír voskovaný, papír Xuan, papírenské výrobky, papírová prostírání, papírové ubrusy, papírové podložky pod sklenice, podložky pod pivní sklenice, papírové ubrusy, pastelky, pouzdra na pasy, pečetě, penály,

pera (kancelářské potřeby), pera plnicí, periodika, plakáty, plány, psací podložky, pomůcky učební, kromě přístrojů, pohlednice, poštovní známky, potřeby na psaní, poutače z papíru nebo lepenky, pouzdra na doklady, pouzdra na pera, pouzdra s psacími potřebami, papírové papírky, pravítka, prospekty, příručky, psací podložky, psací soupravy, psací soupravy (sada psacích potřeb), publikace, papírové pytlíky jako obaly, razítka, razítka datovací, pouzdra na razítka, razítkovací podušky, ročenky, papírové ručníky, rýsovací nástroje, samolepky, samolepky pro domácnost a pro kancelářské potřeby, sešity, sešivačky, skicáky, stírátka na tabule, školní potřeby, tabule školní, těžítka, tikety, tiskopisy, tiskové typy, tiskoviny, tužky, tužky patentní, tuhy do tužek, držátko na tužky, uhly na kreslení, zápisníky, zpěvníky; (35) inzerce poštou, licence na výrobky a služby ostatních, nábor zaměstnanců, pomoc při řízení obchodní činnosti, obchodní nebo podnikatelské informace, obchodní nebo podnikatelský průzkum, organizování výstav (komerčních nebo reklamních), personální poradenství, pořádání veletrhů pro obchodní a reklamní účely, průzkum trhu, průzkum veřejného mínění, zajišťování předplatného telekomunikačních služeb, předvádění zboží, příprava inzertních sloupků, reklama (propagace), reklama on-line v počítačové síti, aktualizování reklamních materiálů, pronájem reklamních materiálů, zasílání reklamních materiálů zákazníkům, rozšiřování reklamních nebo inzertních materiálů, sekretářské služby, služby v oblasti grafické úpravy pro reklamní účely, styky s veřejností, vydávání reklamních nebo náborových propagačních a inzertních textů, televizní reklama, umělci (agentury), zajišťování novinového předplatného (pro předplatitele); (38) elektronická pošta, služby elektronických nástěnek (telekomunikační služby), informační kanceláře, vysílání kabelové televize, služby dálkových konferencí, počítačová komunikace, posílání zpráv, poskytování internetových diskusních fór, pošta (elektronická-), pronájem přístrojů pro přenos zpráv, pronájem přístupového času ke globálnímu počítačovému síťím, pronájem zařízení pro přenos informací, přenášení pomocí satelitních družic, přenos zpráv a obrazových informací pomocí počítače, půjčování telekomunikačních zařízení, telekonference (služby dálkových konferencí), teleshoppingové služby (poskytování televizních kanálů pro teleshoppingové služby), televizní vysílání, televizní služby, výzvy (služby poskytované rádiem, telefonem nebo jinými elektronickými komunikačními prostředky), zasílání zpráv; (41) dabing, pronájem dekorací, digitální zpracování obrazu (služby-), elektronické publikování (DTP), estrády (služby v oblasti-), filmová studia, filmová tvorba, filmové projekce, pronájem filmových promítaček a jejich příslušenství, půjčování filmů, fotografování, informace o možnostech zábavy, informace o výchově a vzdělávání, karaoke (poskytování služeb-) (hudební doprovod písní dle výběru zpěváka), klubové služby (výchovně zábavné-), kluby zdraví (služby), knihovny (půjčování knih), vydávání knih, koncertní sítě, sály, organizování a vedení konference, organizování a vedení kongresu, korespondenční kurzy, provozování muzea, služby nahrávacího studia, nahrávání videopásek, obrazové zpravodajství, organizování kulturních nebo vzdělávacích výstav, organizování plesů, organizování vzdělávacích nebo zábavných soutěží, zábavné parky, plánování a organizování večírků, pořádání soutěží krásy, pronájem audio nahrávek, pronájem dekorací, pronájem kinematografických filmů, pronájem osvětlovacích zařízení pro divadla nebo televizní studia, provozování her on-line (z počítačové sítě), předprodej vstupenek, výroba divadelních nebo jiných představení, půjčování filmů, psaní scénářů, reportéřské služby, školení, vyučování, výroba rozhlasových a televizních programů, televizní zábava, výuka, vzdělávací informace, organizování živých vystoupení.

(511) 9, 16, 35, 38, 41

(210) O-456794

(111) **300557**  
(220) 17.04.2008  
(151) 17.09.2008  
(540)



(591) Barevná  
(730) **IZOMAT Group a.s.**, Platněská 89/11, Praha 1, Staré Město, 11000, CZ  
(740) Čermák a spol., JUDr. Karel Čermák jr. Ph.D., LL.M., Elišky Peškové 735/15, Praha 5, 15000  
(510) (16) papír, lepenka a výrobky z těchto materiálů, tiskárenské výrobky, papírenské zboží, lepidla pro papírenství nebo domácnost, materiál pro umělce, štětce, plastické obaly v rámci této třídy; (17) kaučuk, gutaperča, guma, azbest, slída, ohebné trubky nekovové; (19) stavební materiály nekovové, neohebné trubky nekovové pro stavebnictví, asfalt, smůla, přenosné konstrukce nekovové, s výjimkou výrobků z litého čediče jako průmyslové dlaždice a dlažba, speciální odlitky z čediče, výrobky ze spěkaného čediče, čedičový štěr; (37) stavebnictví, montáž stavebních prvků a materiálů s výjimkou dlaždičských a izolačních prací, pronájem stavebních zařízení, poradenství a odborný servis v oblasti stavebnictví, opravy, instalační služby.  
(511) 16, 17, 19, 37  
(210) O-458251

(111) **300591**  
(220) 25.04.2008  
(151) 17.09.2008  
(540)

### ORAL-B EXPERT

(730) **Procter & Gamble Business Services Canada Company**, Suite 800, 1959 Upper Water St., Halifax NS B3J 2X2, CA  
(740) ŠTROS & KUSÁK advokátní a patentová kancelář, JUDr. David Štros, advokát, Národní 32, Praha 1, 11000  
(510) (9) ultrazvukové čisticí zařízení pro zubní protézy; (21) kartáčky na zuby, elektrické kartáčky na zuby, materiály na výrobu kartáčů, neelektrické nástroje a materiál zahrnutý ve třídě 21, to vše pro čisticí účely, části a příslušenství zahrnuté ve třídě 21 pro výše uvedené zboží, kartáče, držáky a dávkovače, to vše zahrnuté ve třídě 21.  
(511) 9, 21  
(210) O-458557

(111) **300714**  
(220) 27.02.2008  
(151) 24.09.2008  
(540)

### hektic

(730) **Drápalíková Martina**, Puškinova 28, Liberec, Liberec XXIV-Pilínkov, 46312, CZ  
(740) Ing. Václav Strnad, Rychtářská 375/31, Liberec 14, 46014  
(510) (16) stříhy na šití; (25) oblečení a oděvy, zejména celosezónní oblečení a oděvy pro sport, turistiku, volný čas, rekreaci a pláž, džínové oblečení, kloboučnické zboží, pokrývky hlavy a čepice, kapuce, trička, košile, osobní a spodní prádlo, nepromokavé oděvy a pláště, šály, šátky, kravaty, motýlky, ponožky, podkolenky, punčochy, rukavice spadající do této třídy, opasky, šle, prádlová a oděvní ramínka, oděvní doplňky a ozdoby patřící do této třídy, obuv, zejména sportovní a pro volný čas; (26) galanterie textilní, oděvní a prádelní, oděvní doplňky a ozdoby náležející do této třídy, krajky, lemovky, náplety, výšivky, nášivky, výztuhy, čelenky, přymkařské zboží náležející do této třídy, hříbky na látání a spravování, etikety na prádlo a oděvy, štitky a značky na prádlo a oděvy, odznaky ozdobné (ne z drahých kovů), spony oděvní, prádlové a na obuv náležející

do této třídy, jehelníčky, kuffíky na šicí potřeby, krabice a pouzdra na šicí potřeby, stuhy, kalouny, šňůry oděvní a prádlové náležející do této třídy, šněrovadla, kloboučkové ozdoby (ne z drahých kovů), knoflíky, kroužky a háčky na oděvy a obuv, ozdoby na obuv (ne z drahých kovů), přezky na opasky, nažehlovací záplaty, ozdoby do vlasů, paruky, umělé ovoce a květiny, větve z umělých květů, vycpávky oděvní, zdrhovadla, zipy, suché zipy; (40) šití a přešívání oděvů, prádla, klobouků a čepic, jejich úpravy, stříhová služba, zpracování textilních materiálů.

(511) 16, 25, 26, 40  
(210) O-456766

(111) **300744**  
(220) 15.04.2008  
(151) 24.09.2008  
(540)

### SILASTIC

(730) **Dow Corning Corporation společnost zřízená podle zákonů státu Michigan**, Midland 48686-0994, MI, US  
(740) Čermák Hořejš Matějka a spol., JUDr. Jan Matějka, advokát, Národní 32, Praha 1, 11000  
(510) (10) křemičito-gumová protetická zařízení a materiály pro použití v lékařství, chirurgii a zubolékařství.  
(511) 10  
(210) O-458185

(111) **300772**  
(220) 06.05.2008  
(151) 24.09.2008  
(540)

### SILASTIC

(730) **Dow Corning Corporation společnost zřízená podle zákonů státu Michigan**, Midland 48686-0994, MI, US  
(740) Čermák Hořejš Matějka a spol., JUDr. Jan Matějka, advokát, Národní 32, Praha 1, 11000  
(510) (1) chemické výrobky určené pro průmysl, vědy a fotografii, jakož i pro zemědělství, zahradnictví a lesnictví, umělé pryskyřice v surovém stavu, plastické hmoty v surovém stavu, hnojiva pro půdu, hasicí přístroje (složení), prostředky pro kalení a letování kovů, chemické výrobky určené ke konzervování potravin, tíslicí materiály, lepidla pro průmysl; (17) kaučuk, gutaperča, guma, azbest, slída a výrobky z těchto materiálů, které nejsou zahrnuty do jiných tříd, polotovary z plastických hmot, materiály těsnící, ucpávací a izolační, ohebné trubky nekovové.  
(511) 1, 17  
(210) O-458843

(111) **300984**  
(220) 17.04.2008  
(151) 08.10.2008  
(540)

### i30CW

(730) **HYUNDAI MOTOR COMPANY**, 231, Yangjae-Dong, Seocho-Gu, Seoul, KR  
(740) Čermák a spol., JUDr. Karel Čermák jr. Ph.D., LL.M., Elišky Peškové 735/15, Praha 5, 15000  
(510) (12) pozemní dopravní prostředky, vozidla, automobily, včetně osobních automobilů, nákladních aut, autobusů, dodávek, přívěsů, traktorů, kola, pneumatiky, motory pro vozidla, bezpečnostní pásy, převodovky pro vozidla, okna pro vozidla, stěrače, bezpečnostní vybavení pro vozidla, zejména air bagy, součásti a příslušenství pro výše uvedené zboží zahrnuté ve třídě 12.  
(511) 12  
(210) O-458254

(111) **301019**  
(220) 19.05.2008  
(151) 08.10.2008  
(540)



(730) **FAMMILKY s.r.o.**, Smetanova 1912/5, Český Těšín, 73701, CZ  
(740) Ing. Iva Rylková, Polská 1525, Ostrava - Poruba, 70800  
(510) (29) kandované ovoce, krokety, lupínky (bramborové) chipsy, nasolené potraviny, oříšky zpracované; (30) káva, čaj, kakao, cukrovinky, cukroví, dorty, vaflé, oplatky, jemné pečivo, pečivo, bonbóny, čokoláda, kávové náhražky, náhražky kakaa nebo čaje, zmrzlina, medovňky, perníky, pizzy, popcorn, křupky, potraviny (škrобovitě), sendviče, suchary, sušenky.

(511) 29, 30  
(210) O-459160

(111) **301119**  
(220) 15.04.2008  
(151) 15.10.2008  
(540)

### VYRAEX

(730) **Masný Vojtěch RNDr.**, Gorkého 950, Kroměříž, 76701, CZ  
(740) Patentová a známková kancelář, Ing. Jaromír Píkrýl, Včelín 1161, Hulín, 76824  
(510) (9) počítačový software, počítačové programy, software pro potravinářskou výrobu a expedici; (35) překlad informací do počítačových databází, systematizace informací do počítačových databází, prodej a zprostředkovatelské služby v oblasti nákupu a prodeje výrobků uvedených ve třídě 9, reklamní, inzertní a propagační činnost, reklamní, inzertní a propagační činnost prostřednictvím jakéhokoliv média, prostřednictvím telefonní, datové, informační, elektronické, komunikační nebo počítačové sítě; (42) tvorba a vývoj software (počítačových programů), tvorba a vývoj programů a software pro potravinářskou výrobu a expedici, pronájem počítačového software, programování počítačové, aktualizace počítačových programů.

(511) 9, 35, 42  
(210) O-458172

(111) **301231**  
(220) 28.02.2008  
(151) 22.10.2008  
(540)



(591) Barevná  
(730) **MAX ENGINEERING s.r.o.**, Krymská 12/273, Praha 10, 10000, CZ  
(740) Mgr. Jakub Onisko, Anny Letenské 7, Praha 2, 12000  
(510) (35) zprostředkování v oblasti obchodu, ekonomicko-organizační poradenství, činnost účetních poradců, vedení účetnictví, vedení daňové evidence; (37) provádění staveb, jejich změn a odstraňování, stavební dozor, manager projektů - řízení stavby; (42) inženýrská činnost v investiční výstavbě, inženýrská a investorská činnost, technická pomoc.

(511) 35, 37, 42  
(210) O-456838

(111) **301265**  
(220) 27.05.2008  
(151) 22.10.2008  
(540)

### GYRUS

(730) **Veldan s.r.o.**, Seifertova 2834/33, Přerov - Město, 75002, CZ  
(510) (9) počítačové programy (nahrané -), programy (počítačové -) (s možností stažení); (35) reklamní nebo inzertní materiály (rozšiřování -), reklamní plochy (pronájem -); (42) pronájem počítačů, počítačové programování, software (tvorba-), aktualizace počítačových programů, počítačový hardware (poradenské služby v oblasti -), pronájem počítačového software, programy počítačů (údržba-), počítačové systémové analýzy, počítačové systémy (tvorba -), kopírování počítačových programů, instalace počítačových programů, převod (konverze) dat a počítačových programů (ne fyzický).

(511) 9, 35, 42  
(210) O-459400

(111) **301296**  
(220) 06.06.2008  
(151) 22.10.2008  
(540)

### TEP

(730) **TATRACHEMA, výrobné družstvo Trnava**, Bulharská 40, Trnava, 91702, SK  
(740) HALAXOVÁ & HALAXOVÁ, TETRAPAT, RNDr. Zdeňka Halaxová, Dukelská 891/4, Olomouc, 77200  
(510) (3) prací, bělicí a čistící prostředky, lešticí a odmašťovací přípravky, namáčecí přípravky, avivážní přípravky, přípravky na odstranění rzi a vodního kamene, přípravky na změkčování vody, oživovače a zjasňovače barev pro tkaniny, přípravky na čištění koberců, odstraňovače skvrn; (5) čistící a dezinfekční přípravky patřící do této třídy, antibakteriální přípravky, přípravky sloužící k omezení pachů v místnostech.

(511) 3, 5  
(210) O-459737

(111) **301476**  
(220) 01.02.2008  
(151) 29.10.2008  
(540)



(730) **RENOSTAV, spol. s r.o.**, U Svitavy 1077/2, Brno, Černovice, 61800, CZ

(740) Ing. Petr Soukup, patentový zástupce, tř. Svobody 43/39, Olomouc, 77900  
(510) (19) nekovové stavební výrobky a nekovové stavební hmoty a materiály, dřevo stavební, okna nekovová a jejich rámy, okenice, dlažba, parkety a obklady nekovové, dveře nekovové a jejich zárubně a dveřní prahy, dřevěné stavební konstrukce, včetně střešních konstrukcí; (20) nábytek všeho druhu (dřevěný, ratanový, proutěný, kovový, čalouněný, plastový, skleněný), nábytkové díly a sestavy, poličky, sedací soupravy, křesla a židle, stoly a stolky, obývací stěny, ložnice, čalouněné soupravy, nábytek lůžkový, nábytek skříňkový, kancelářský nábytek, dětský nábytek, kuchyňské linky, díly pro kuchyňské linky, zrcadla, rámy, stojany, bytové doplňky nebo okrasné předměty ze dřeva, korku a z náhražek těchto materiálů nebo z plastických hmot, nábytek zahradní a kempingový, nábytek skládací a přenosný, vše zahrnuté v této třídě; (21) náčiní, nádoby a drobné výrobky z plastických hmot pro domácnost a kuchyň, jako např. plastové přibory, podnosy, příborníky, dózy, mísy, misky, odměrky, tácky, talířky, odkapávače na nádoby, jídelnosíče, nápojové kelímky, odpadkové koše, koše na prádlo, kbelíky, květináče a podmisky, vaničky, nočníky, stojany a stojánky, vše zahrnuté v této třídě; (37) stavebnictví, poradenství v oblasti stavebnictví, zprostředkování v oblasti stavebnictví, realizace stavebních zakázek, stavební práce v oborech inženýrského, průmyslového a pozemního stavitelství, dodávky staveb a jejich částí v uvedených oborech, včetně bezvýkopových technologií a tunelování, montáže konstrukcí, servisní, dílenské a opravářské služby, provádění staveb včetně jejich změn, udržovacích prací na nich a jejich odstraňování, zednictví, obkladačství, pokrývačství, štukatérství, podlahářství, izolatérství, instalatérství, zámečnictví, topenářství, kominictví, malířství a natěračství, klempířství, montáž, údržba, opravy a servis nábytku a bytových doplňků; (40) tesařství, truhlářství.

(511) 19, 20, 21, 37, 40  
(210) O-455938

(111) **301703**  
(220) 04.06.2008  
(151) 12.11.2008  
(540)



(730) **Infinít s.r.o.**, Jablonského 639/4, Praha 7, 17000, CZ  
(510) (41) plavecká škola, pořádání odborných kurzů, školení a jiných vzdělávacích akcí včetně lektorské činnosti, organizování soutěží; (44)

služby k regeneraci a rekondici související s plaveckou školou - v rámci této třídy.

(511) 41, 44  
(210) O-459648

(111) **301790**  
(220) 07.11.2007  
(151) 19.11.2008  
(540)

**1188**

(730) **Conectart s.r.o.**, K Žižkovu 851/4, Praha 9, Vysočany, 19000, CZ  
(510) (38) služby textových a multimediálních zpráv (služby SMS brány); (41) informace o výsledcích sportovních utkání a závodů, informace o výsledcích veřejných loterií a soutěží; (42) poskytování informací o počasí (meteorologické informace), návrh a tvorba www stránek, webhosting a webhousing.

(511) 38, 41, 42  
(210) O-453512

(111) **301791**  
(220) 07.11.2007  
(151) 19.11.2008  
(540)



(730) **Conectart s.r.o.**, K Žižkovu 851/4, Praha 9, Vysočany, 19000, CZ  
(510) (35) vyhledávání dat v počítačových souborech pro třetí osoby, obchodní nebo podnikatelské informace, poskytování obchodních nebo podnikatelských informací, obchodní nebo podnikatelský průzkum, překlad a systematizace informací do počítačových databází; (36) finanční a bankovní informace, informace o kurzech měn, deviz, dluhopisů a akcií, informace o adresách a rozmístění poboček finančních a bankovních firem a jejich sítí bankomatů (peněžních automatů); (38) telekomunikační, spojovací a datové služby, mobilní telekomunikační služby, služby elektronické nástěnky, elektronická pošta, informační kancelář, informační služby na Internetu, poskytování informačního servisu (služeb) prostřednictvím telekomunikačních sítí, mobilních telekomunikačních sítí, Internetu a všech druhů datových a počítačových sítí, poskytování přístupu na on-line informační služby a databáze, on-line informační a databázové služby, přenos, poskytování nebo vyvolávání informací z počítačových databází, elektronický přenos dokumentů a informací, telekomunikační portálové služby, internetové portálové služby, služby hlasové schránky, služby textových a multimediálních zpráv (služby SMS brány), služby e-mailových zpráv, teletext a služby s ním spojené, provozování internetového vyhledávače, zprostředkovatelské, konzultační a informační služby v oblasti telekomunikačních a datových služeb, výměna, získávání, vyhledávání a šíření informací a zpráv prostřednictvím telekomunikační sítě (včetně mobilní telekomunikační sítě) nebo datové sítě nebo počítačové sítě včetně provozu a správy mapového serveru a poskytování informací z něj; (39) archivace a skladování elektronicky uložených dat nebo dokumentů, motoristické a dopravní informace, poskytování informací o dopravní situaci, informace o stavu silničních a dálničních komunikací, informace o dopravní situaci na komunikacích, specializovaná pomoc motoristům v rámci této třídy, informace o letových řádech, informace o jízdních řádech městské hromadné dopravy, meziměstské a mezinárodní dopravy včetně vyhledání spojení a rezervace jízdenek, místenek a letenek, objednávání taxislužeb; (41) informace o možnostech rekreace, informace o možnostech rozptýlení a zábavy, informace o výchově, vzdělávání a kulturních akcích, informace o programech kin a divadel, vydavatelství nosičů informací, publikační činnost, informace o výsledcích sportovních utkání a závodů, informace o



výsledcích veřejných loterií a soutěží; (42) poskytování informací o počasí (meteorologické informace), návrh a tvorba www stránek, webhosting a webhousing; (43) informace o ubytování, rezervace ubytování, informace o restauračních zařízeních a zajišťování rezervací v restauračních zařízeních.

(511) 35, 36, 38, 39, 41, 42, 43  
(210) O-453516

(111) **301938**  
(220) 04.03.2008  
(151) 26.11.2008  
(540)

## MŮJ VLÁČEK

(730) **České dráhy, a.s.**, Nábřeží L. Svobody 1222, Praha 1, 11015, CZ  
(510) (16) časopisy; (35) propagační činnost, reklama; (41) vydávání časopisu.  
(511) 16, 35, 41  
(210) O-456947

(111) **301940**  
(220) 20.03.2008  
(151) 26.11.2008  
(540)



## PRVNÍ ZPRAVODAJSKÝ PROGRAM

(730) **Česká televize**, Na hřebenech II 1132/4, Praha 4, Podolí, 14700, CZ  
(510) (9) antény, audiovizuální zařízení pro výuku, automaty hudební, hrací skříně, uváděné do chodu vhozením mince, automaty prodejní, nástroje na určování azimutu, barometry, brýle, pouzdra na brýle, brýle sluneční, brýle proti slunci, brýlové řetízky, buzoly, směrové kompas, clony na oči, čističe nosičů zvukových záznamů, čočky kontaktní, čočky optické, čtecí zařízení v televizi, dalekohledy, diapozitivy, promítací přístroje na diapozitivy, diktafony, magnetické disky, kompaktní disky (audio-video), gramofonové desky, gramofonové jehly, disky optické, DVD přehrávače, elektronická pera (vizuální zobrazovací jednotky), elektronické oznamovací tabule, elektronické publikace (s možností stažení), epidiascopy, filmové kamery, exponované filmy, stříhací zařízení na filmy, kreslené filmy, fotoaparáty, fotografické snímky, hologramy, jezdecké přilby, kalkulačky, kalkulačky kapesní, kapesní svítilny, baterky, kinofilmy, klávesnice počítačové, krokoměry, magnetická média, magnetické disky, magnetické nosiče dat, magnetické pásky, magnetofony, magnety, magnety dekorativní, mincové mechanismy pro televizory, monitory, mikrofony, nosiče dat magnetické, nosiče dat optické, nosiče zvukových nahrávek, nosiče zvukových záznamů, ochranné brýle pro sport, ochranné helmy pro sport, obrazovky, optické disky kompaktní CD ROM, plátna promítací, plovací kruhy, plovací pásy, plovací vesty, počítače, počítačové hry, počítačové tiskárny, podložky pod myš, potápěčské masky, potápěčské oděvy, potápěčské rukavice, pravítka (měřicí přístroje), pravítka logaritmická, přehrávače kompaktních disků, přilby ochranné, přístroje pro reprodukci zvuku, rádia, signalizační pišťalky, sluchátka, snímáče obrazu, skenery (zpracování dat), špunty do uší, tampóny do uší pro potápěče, televizní přístroje, trojúhelníky výstražné pro vozidla, videokamery, videokazety, video-pásky, vyučovací stroje, zápisník elektronický, závaží, elektrické žehličky; (16) alba, atlasy, pouzdra s barvami (školní pomůcky), blahopřání, blahopřání hudební, bloky (papírové výrobky), brožury, papírové bryndáčky, časopisy, časopisy - komiksy, čínská tuš, desky (papírové výrobky), psací desky s klipsem na přidržování papíru, desky na dokumenty (šanon, pořadače), dopisní papír, držáky na psací potřeby, figurky (sošky) z papírové hmoty, fólie hliníkové na balení potravin, fotografie, stojany na fotografie, zemské glóbusy, grafické reprodukce, grafiky, gummy na mazání, hlína modelovací, houbičky navlhčovací (kancelářské potřeby), hroty psacích

per, chrániče prstů (kancelářské potřeby), inkoust v tyčince, inkousty, kalamáře, kalendáře, kalendáře trhací, kalhotky plenkové z papíru nebo buničiny, kancelářské potřeby, kromě nábytku, kancelářské sponky, papírové kapesníky, výrobky z kartónu, karty, katalogy, kelímky papírové na mléčné výrobky, klobouky z lepenky, knihy, záložky do knih, knížky brožované, knižní zarážky, vzory na kopírování, papírové kornouty, krabice lepenkové nebo papírové, kružítko, křída na psaní, laminovačky na dokumenty pro použití v kanceláři, výrobky z lepenky, malířská plátna, malířské stojany, malířské štětce, štětce, štětce na psaní, mapy, zeměpisné mapy, mašle papírové, materiály na pečetení, pomůcky na mazání, sáčky pro mikrovlnné trouby, misky na vodové barvy, materiály na modelování, nálepky (lepící pásky) pro kancelářské použití nebo pro domácnost, napínáčky, násadky na pera, noviny, nože na papír, obálky, obaly, obaly na spisy, obtisky, ocelová pera, opěrka na ruce pro malíře, ořezávací stroje na tužky, ořezávací na tužky, oznámení, palety pro malíře, kornouty z papíru, papír, dopisní papír, papír kopírovací (pauzovací), pergamenový papír, papír sací, svítící papír, toaletní papír, papír voskovaný, papír Xuan, papírové výrobky, papírová prostírání, papírové ubrusy, papírové podložky pod sklenice, podložky pod pивní sklenice, papírové ubrusy, pastelky, pouzdra na pasy, pečetě, penály, pera (kancelářské potřeby), pera plnicí, periodika, plakáty, plány, psací podložky, pomůcky učební, kromě přístrojů, pohlednice, poštovní známky, potřeby na psaní, pouzta z papíru nebo lepenky, pouzdra na doklady, pouzdra na pera, pouzdra s psacími potřebami, papírové praporky, pravítka, prospekty, příručky, psací podložky, psací soupravy, psací soupravy (sada psacích potřeb), publikace, papírové pytlíky jako obaly, razítka, razítka datovací, pouzdra na razítka, razítkovací podušky, ročenky, papírové ručníky, rýsovací nástroje, rýsovací nástroje, samolepky, samolepky pro domácnost a pro kancelářské potřeby, sešity, sešíváčky, skicáky, stírátka na tabule, školní potřeby, tabule školní, těžítka, tikety, tiskopisy, tiskové typy, tiskoviny, tužky, tuhy do tužek, držátka na tužky, patentní tužky (krejóny), uhly na kreslení, zápisníky, zpěvníky; (35) inzerce poštou, komerční správa licencí na výrobky a služby ostatních, nábor zaměstnanců, pomoc při řízení obchodní činnosti, obchodní nebo podnikatelské informace, obchodní nebo podnikatelský průzkum, organizování výstav (komerčních nebo reklamních), personální poradenství, pořádání veletrhů pro obchodní a reklamní účely, průzkum trhu, průzkum veřejného mínění, zajišťování předplatného telekomunikačních služeb, předvádění zboží, příprava inzertních sloupků, reklama (propagace), reklama on-line v počítačové síti, aktualizování reklamních materiálů, pronájem reklamních materiálů, zaslání reklamních materiálů zákazníkům, rozšiřování reklamních nebo inzertních materiálů, sekretářské služby, služby v oblasti grafické úpravy pro reklamní účely, styky s veřejností, vydávání reklamních nebo náborových propagačních a inzertních textů, televizní reklama, obchodní vedení uměleckých agentur, zajišťování novinového předplatného (pro předplatitele); (38) elektronická pošta, služby elektronických nástěnek (telekomunikační služby), informační kanceláře, vysílání kabelové televize, služby dálkových konferencí, počítačová komunikace, posílání zpráv, poskytování internetových diskusních fór, elektronická pošta, pronájem přístrojů pro přenos zpráv, pronájem přístupového času ke globálním počítačovým sítím, pronájem zařízení pro přenos informací, přenášání pomocí satelitních družic, přenos zpráv a obrazových informací pomocí počítače, půjčování telekomunikačních zařízení, telekonference (služby dálkových konferencí), teleshoppingové služby (poskytování televizních kanálů pro teleshoppingové služby), televizní vysílání, teletextové služby, výzvy (služby poskytované rádiem, telefonem nebo jinými elektronickými komunikačními prostředky), zaslání zpráv; (41) dabing, pronájem dekorací, služby v oblasti digitálního zpracování obrazu, elektronické publikování (DTP), služby v oblasti estrád, filmová studia, filmová tvorba, filmové projekce, pronájem filmových promítaček a jejich příslušenství, půjčování filmů, fotografování, informace o možnostech zábavy, informace o výchově a vzdělávání, poskytování služeb v oblasti karaoke (hudební doprovod písní dle výběru zpěváka), výchovné zábavné klubové služby, kluby zdraví (služby), knihovny (půjčovny knih), vydávání knih, koncertní sítě, sály, organizování a vedení konferencí, organizování a vedení kongresů, korespondenční kurzy, provozování muzea, služby nahrávacího studia, nahrávání video-pásek, obrazové zpravodajství, organizování kulturních nebo vzdělávacích výstav, organizování plesů, organizování vzdělávacích nebo zábavných soutěží, zábavné parky, plánování a organizování večírků, pořádání soutěží krásy, pronájem audio nahrávek, pronájem dekorací, pronájem kinematografických filmů, pronájem osvětlovacích zařízení pro divadla nebo televizní studia, provozování her on line (z počítačové sítě), předprodej vstupenek, výroba divadelních nebo jiných představení, půjčování filmů, psaní scénářů, reportéřské služby, školení, vyučování, výroba rozhlasových a televizních

programů, televizní zábava, výuka, vzdělávací informace, organizování živých vystoupení.  
(511) 9, 16, 35, 38, 41  
(210) O-457470

(111) **302125**  
(220) 17.06.2008  
(151) 02.12.2008  
(540)

(111) **302056**  
(220) 22.07.2008  
(151) 26.11.2008  
(540)



(591) Barevná  
(730) **Středočeské reality, spol. s r.o.**, Trégllova 808, Praha 5, 15200, CZ  
(510) (36) činnost realitní kanceláře, zprostředkování finančních a pojišťovacích služeb, developerská činnost v oblasti nemovitostí, pojištění, služby finanční, služby peněžní, služby nemovitostní.  
(511) 36  
(210) O-460962

(111) **302092**  
(220) 13.03.2008  
(151) 02.12.2008  
(540)

### FORLANZA

(730) **Malát Michal Mgr.**, Pod Vodárnou 302, Borek, 37367, CZ  
(740) PatentCentrum Sedláč & Partners s.r.o., Husova 5, České Budějovice, 37001  
(510) (25) oděvy, rukavice, obuv, kloboučnické zboží; (30) potraviny rostlinného původu zařazené v této třídě připravené pro konzumaci nebo konzervování, káva, čaj, kakao, čokoláda, nápoje čokoládové, čajové, kakaové nebo kávové, cukr, rýže, tapioka, ságo, kávové náhražky, med, pečivo, chléb, pekařské a cukrářské výrobky, sušenky, cukrovinky, bonbóny, žvýkačky, sirup melasový, droždí, prášky do pečiva, náplně do pečiva nebo do cukroví, sůl, hořčice, kečup, ocet, nálevy (k ochucení), stimulatory pro zlepšení chuti, dressingy k ochucení, koření, led pro osvěžení a ochlazení nápojů a potravin, zmrzlina, aromata a esence, slané a sladké zákusky, pudinky, mouka a přípravky z obilnin, kukuřičná mouka, kukuřičné vločky a výrobky z nich, potraviny a/nebo pokrm z mouky nebo obilí, cereálie, cereální tyčinky, müsli, vločky, potravinové doplňky ne pro lékařské účely (zařazené v této třídě) a obsahující látky rostlinného původu, propolis pro lidskou potřebu, sójová mouka a výrobky z ní, zařazené ve tř. 30, sójová omáčka, extrudované sójové výrobky pro lidskou výživu, stimulatory pro zlepšení chuti ze sóji, těstoviny všeho druhu a jídla na bázi těstovin, uvedené výrobky i jako dietní potraviny ne pro léčebné účely, potraviny jejichž základem je mouka, obilniny nebo těstoviny ve formě polotovarů i hotových jídel; (31) zemědělské, zahradnické a lesnické výrobky a obilí, které nejsou zařazené do jiných tříd, čerstvé ovoce a čerstvá zelenina, brambory, osivo, rostliny a přírodní květiny, byliny čerstvé jako koření, cibule, přírodní ořechová jádra.  
(511) 25, 30, 31  
(210) O-457258



(730) **Česká televize**, Na hřebenech II 1132/4, Praha 4, Podolí, 14700, CZ  
(510) (9) antény, audiovizuální zařízení pro výuku, automaty hudební, hrací skříně uváděné do chodu vhozením mince, automaty prodejní, nástroje na určování azimutu, barometry, brýle, pouzdra na brýle, brýle sluneční, brýle proti slunci, brýlové řetízky, buzoly, směrové kompas, clony na oči, čističe nosičů zvukových záznamů, čočky kontaktní, čočky optické, čteci zařízení v televizi, dalekohledy, diapozitivy, promítací přístroje na diapozitivy, diktafony, magnetické disky, kompaktní disky (audio-video), gramofonové desky, gramofonové jehly, disky optické, DVD přehrávače, elektronická pera (vizuální zobrazovací jednotky), elektronické oznamovací tabule, elektronické publikace (s možností stažení), epidiascopy, filmové kamery, exponované filmy, stříhací zařízení na filmy, kreslené filmy, fotoaparáty, fotografické snímky, hologramy, jezdecké přilby, kalkulačky, kalkulačky kapesní, kinofilm, klávesnice počítačové, krokoměry, magnetická média, magnetické disky, magnetické nosiče dat, magnetické pásky, magnetofony, magnety, magnety dekorativní, mincové mechanismy pro televizory, monitory, mikrofony, nosiče dat magnetické, nosiče dat optické, nosiče zvukových nahrávek, nosiče zvukových záznamů, ochranné brýle pro sport, ochranné helmy pro sport, obrazovky, optické disky kompaktní CD ROM, plátna promítací, plovací kruhy, plovací pásy, plovací vesty, počítače, počítačové hry, počítačové tiskárny, podložky pod myš, potápěčské masky, potápěčské oděvy, potápěčské rukavice, pravítka (měřicí přístroje), pravítka logaritmická, přehrávače kompaktních disků, přilby ochranné, přístroje pro reprodukci zvuku, rádia, signalizační pišťalky, sluchátka, snímáče obrazu, skenery (zpracování dat), špunty do uší, tampóny do uší pro potápěče, televizní přístroje, trojúhelníky výstražné pro vozidla, videokamery, videokazety, videopásky, vyučovací stroje, zápisník elektronický, závaží, elektrické žehličky; (16) alba, atlasy, pouzdra s barvami (školní pomůcky), blahopřání, blahopřání hudební, bloky (papírnické výrobky), brožury, papírové bryndáčky, časopisy, časopisy - komiksy, čínská tuš, desky (papírnické výrobky), psací desky s klipsem na přidržování papíru, desky na dokumenty (šanon, pořadače), dopisní papír, držáky na psací potřeby, figurky (sošky) z papírové hmoty, fólie hliníková na balení potravin, fotografie, stojany na fotografie, zemské globusy, grafické reprodukce, grafiky, gumy na mazání, hlína modelovací, houbičky navlhčovací (kancelářské potřeby), hroty psacích per, chrániče prstů (kancelářské potřeby), inkoust v tyčince, inkousty, kalamáře, kalendáře, kalendáře trhací, kalhotky plenkové z papíru nebo buničiny, kancelářské potřeby, kromě nábytku, kancelářské sponky, papírové kapesníky, výrobky z kartónu, spadající do této třídy, karty, katalogy, kelímky papírové na mléčné výrobky, klobouky z lepenky, knihy, záložky do knih, knížky brožované, knižní zarážky, vzory na kopírování, papírové kornouty, krabice lepenkové nebo papírové, kružítka, křída na psaní, laminovačky na dokumenty pro použití v kanceláři, výrobky z lepenky spadající do této třídy, malířská plátna, malířské stojany, malířské štetce, štetce, štetce na psaní, mapy, zeměpisné mapy, mašle papírové, materiály na pečutí, pomůcky na mazání, sáčky pro mikrovlnné trouby, misky na vodové barvy, materiály na modelování, nálepky (lepící pásky) pro kancelářské použití nebo pro domácnost, napínáčky, násadky na pera, noviny, nože na papír, obálky, obaly na spisy, obtisky, ocelová pera, opěrka na ruce pro malíře, ořezávací strojky na tužky, ořezávací na tužky, oznámení, palety pro malíře, kornouty z papíru, papír, dopisní papír, papír kopírovací (pauzovací), pergamenový papír, papír sací, svítilny papír, toaletní papír, papír voskovaný, papír Xuan, papírenské výrobky spadající do této třídy, papírová prostírání, papírové ubrusy, papírové podložky pod sklenice, podložky pod pivní sklenice, papírové ubrusy, pastelky,

pouzdra na pasy, pečetě, penály, pera (kancelářské potřeby), pera plnicí, periodika, plakáty, plány, psací podložky, pomůcky učební, kromě přístrojů, pohlednice, poštovní známky, potřeby na psaní, poutače z papíru nebo lepenky, pouzdra na doklady, pouzdra na pera, pouzdra s psacími potřebami, papírové praporky, pravítka, prospekty, příručky, psací podložky, psací soupravy, psací soupravy (sada psacích potřeb), publikace, papírové pytlíky jako obaly, razítka, razítka datovací, pouzdra na razítka, razítkovací podušky, ročenky, papírové ručníky, rýsovací nástroje, samolepky, samolepky pro domácnost a pro kancelářské potřeby, sešity, sešivačky, skicáky, stíratka na tabule, školní potřeby, tabule školní, těžítka, tikety, tiskopisy, tiskové typy, tiskoviny, tužky, tuhy do tužek, držátka na tužky, patentní tužky, uhly na kreslení, zápisníky, zpěvníky; (35) inzerce poštou, nábor zaměstnanců, licence na výrobky a služby ostatních (komerční správa), pomoc při řízení obchodní činnosti, obchodní nebo podnikatelské informace, obchodní nebo podnikatelský průzkum, organizování výstav (komerčních nebo reklamních), personální poradenství, pořádání veletrhů pro obchodní a reklamní účely, průzkum trhu, průzkum veřejného mínění, zajišťování předplatného telekomunikačních služeb, předvádění zboží, příprava inzertních sloupků, reklama (propagace), reklama on-line v počítačové síti, aktualizování reklamních materiálů, pronájem reklamních materiálů, zaslání reklamních materiálů zákazníkům, rozšiřování reklamních nebo inzertních materiálů, sekretářské služby, služby v oblasti grafické úpravy pro reklamní účely, styky s veřejností, vydávání reklamních nebo náborových propagačních a inzertních textů, televizní reklama, obchodní vedení uměleckých agentur, zajišťování novinového předplatného (pro předplatitele); (38) elektronická pošta, služby elektronických nástěnek (telekomunikační služby), informační kanceláře, vysílání kabelové televize, služby dálkových konferencí, počítačová komunikace, posílání zpráv, poskytování internetových diskusních fór, pronájem přístrojů pro přenos zpráv, pronájem přístupového času ke globálním počítačovým sítím, pronájem zařízení pro přenos informací, přenašení pomocí satelitních družic, přenos zpráv a obrazových informací pomocí počítače, půjčování telekomunikačních zařízení, telekonference (služby dálkových konferencí), teleshoppingové služby (poskytování televizních kanálů pro teleshoppingové služby), televizní vysílání, telexové služby, výzvy (služby poskytované rádiem, telefonem nebo jinými elektronickými komunikačními prostředky), zaslání zpráv; (41) dabing, pronájem dekorací, služby v oblasti digitálního zpracování obrazu, elektronické publikování (DTP), služby v oblasti estrád, filmová studia, filmová tvorba, filmové projekce, pronájem filmových promítaček a jejich příslušenství, půjčování filmů, fotografování, informace o možnostech zábavy, informace o výchově a vzdělávání, poskytování služeb v oblasti karaoke (hudební doprovod písní dle výběru zpěváka), výchovně-zábavné klubové služby, kluby zdraví (služby), knihovny (půjčování knih), vydávání knih, koncertní síně, sály, organizování a vedení konference, organizování a vedení kongresu, korespondenční kurzy, provozování muzea, služby nahrávacího studia, nahrávání videopásek, obrazové zpravodajství, organizování kulturních nebo vzdělávacích výstav, organizování plešů, organizování vzdělávacích nebo zábavných soutěží, zábavné parky, plánování a organizování večírků, pořádání soutěží krásy, pronájem audio nahrávek, pronájem dekorací, pronájem kinematografických filmů, pronájem osvětlovacích zařízení pro divadla nebo televizní studia, provozování her on-line (z počítačové sítě), předprodej vstupenek, výroba divadelních nebo jiných představení, půjčování filmů, psaní scénářů, reportérské služby, školení, vyučování, výroba rozhlasových a televizních programů, televizní zábava, výuka, vzdělávací informace, organizování živých vystoupení.

(511) 9, 16, 35, 38, 41  
(210) O-460005

(111) **302199**  
(220) 12.09.2007  
(151) 09.12.2008  
(540)



(730) **REFLECTA Development a.s.**, Římská 103/12, Praha 2 - Vinohrady, 12000, CZ  
(510) (35) provozování obchodního a nákupního centra, inzertní, reklamní a propagační činnost prostřednictvím jakéhokoliv média, plánování obchodních a propagačních akcí, pronájem reklamních a informačních ploch; (36) správa a pronájem movitého a nemovitého majetku, pronajímání obchodů; (41) výchovná, vzdělávací, školicí, zábavní, kulturní, společenská a sportovní činnost, provozování a pořádání zábavních, vzdělávacích, kulturních a sportovních akcí a soutěží s výjimkou veškerých činností souvisejících se sportem amerického fotbalu, loterií, nakladatelská a vydavatelská činnost.  
(511) 35, 36, 41  
(210) O-451775

(111) **302432**  
(220) 30.07.2008  
(151) 15.12.2008  
(540)



(591) Barevná  
(730) **SUNNY PORT a.s.**, Bělohorská 274/9, Praha 6, 16900, CZ  
(740) Václav Müller, patentový zástupce, Filipova 2016, Praha 4, 14800  
(510) (12) dopravní prostředky, zejména lodě, čluny, jachty, hausbóty, pontony; (35) zprostředkování obchodu v oblasti realit, inzertní, reklamní a obchodní propagační služby, marketing, průzkum a analýza trhu a nákladů, vč. zpracování odborných komerčních posudků, analýz a studií, informační servis v oboru obchodu a reklamy, propagační tisk, komerční využití Internetu v oblastech komerčních internetových mediích a vyhledávacích službách, vč. systematizace informací do počítačových databází, správa obchodních zájmů třetích osob, obchodní zastoupení tuzemských a zahraničních subjektů, poskytování pomoci při provozování obchodu, vč. zprostředkování obchodních zájmů a záležitostí, organizování a pořádání propagačních a/nebo komerčních výstav a přehlídek a obchodních služeb, odborná informační a poradenská činnost v oboru služeb zahrnutých ve tř. 35; (36) činnost finančních poradců, investorská činnost v investiční výstavbě, činnost realitní kanceláře, správa nemovitého a movitého majetku, zprostředkovatelská činnost v oblastech nemovitostí, developerská činnost v oblasti stavebnictví; (37) stavební dozor, informace z oblasti stavebnictví, informace o opravách, izolace proti vlhkosti, izolace staveb, pronájem bagrů a rypadel, pronájem stavebních strojů a zařízení, stavba přístavních hrází, stavba přístavů,

stavební činnost; (42) projektování, inženýrské práce (expertizy), tvorba software.

(511) 12, 35, 36, 37, 42  
(210) O-461172

(111) **302477**  
(220) 01.02.2008  
(151) 22.12.2008  
(540)

LIBERECKÝ  
**metropol**

(730) **VLTAVA LABE MEDIA a.s.**, U Trezorky 921/2, Praha 5 - Jinonice, 15800, CZ

(740) AK Jana Fráňová, JUDr. Jana Fráňová, advokátka, Jakubská 14, Praha 1, 11000

(510) (16) periodické a neperiodické tiskoviny všeho druhu, zejména noviny, časopisy, knihy, propagační materiály, spadající do této třídy, tiskárenské výrobky; (35) reklamní, inzertní a propagační činnosti, komerční informační servis; (38) šíření elektronických časopisů, informací, elektronických periodik, knih v elektronické podobě prostřednictvím elektronické, telekomunikační nebo počítačové sítě, zejména Internetu; (39) distribuce tiskovin, zprostředkovatelská činnost v oblasti distribuce tiskovin; (41) vydavatelská a nakladatelská činnost, vydávání odborných, vzdělávacích a zábavných zpráv a publikací, vydávání statistických zpráv a informací, zprostředkovatelská činnost v oblasti vydávání tiskovin.

(511) 16, 35, 38, 39, 41  
(210) O-455998

(111) **302478**  
(220) 01.02.2008  
(151) 22.12.2008  
(540)

BRNĚNSKÝ  
**metropol**

(730) **VLTAVA LABE MEDIA a.s.**, U Trezorky 921/2, Praha 5 - Jinonice, 15800, CZ

(740) AK Jana Fráňová, JUDr. Jana Fráňová, advokátka, Jakubská 14, Praha 1, 11000

(510) (16) periodické a neperiodické tiskoviny všeho druhu, zejména noviny, časopisy, knihy, propagační materiály, spadající do této třídy, tiskárenské výrobky; (35) reklamní, inzertní a propagační činnosti, komerční informační servis; (38) šíření elektronických časopisů, informací, elektronických periodik, knih v elektronické podobě prostřednictvím elektronické, telekomunikační nebo počítačové sítě, zejména Internetu; (39) distribuce tiskovin, zprostředkovatelská činnost v oblasti distribuce tiskovin; (41) vydavatelská a nakladatelská činnost, vydávání odborných, vzdělávacích a zábavných zpráv a publikací, vydávání statistických zpráv a informací, zprostředkovatelská činnost v oblasti vydávání tiskovin.

(511) 16, 35, 38, 39, 41  
(210) O-456004

(111) **302479**  
(220) 01.02.2008  
(151) 22.12.2008  
(540)

ČESKOBUDĚJOVICKÝ  
**metropol**

(730) **VLTAVA LABE MEDIA a.s.**, U Trezorky 921/2, Praha 5 - Jinonice, 15800, CZ

(740) AK Jana Fráňová, JUDr. Jana Fráňová, advokátka, Jakubská 14, Praha 1, 11000

(510) (16) periodické a neperiodické tiskoviny všeho druhu, zejména noviny, časopisy, knihy, propagační materiály, spadající do této třídy, tiskárenské výrobky; (35) reklamní, inzertní a propagační činnosti, komerční informační servis; (38) šíření elektronických časopisů, informací, elektronických periodik, knih v elektronické podobě prostřednictvím elektronické, telekomunikační nebo počítačové sítě, zejména Internetu; (39) distribuce tiskovin, zprostředkovatelská činnost v oblasti distribuce tiskovin; (41) vydavatelská a nakladatelská činnost, vydávání odborných, vzdělávacích a zábavných zpráv a publikací, vydávání statistických zpráv a informací, zprostředkovatelská činnost v oblasti vydávání tiskovin.

(511) 16, 35, 38, 39, 41  
(210) O-456011

(111) **302480**  
(220) 01.02.2008  
(151) 22.12.2008  
(540)

PLZEŇSKÝ  
**metropol**

(730) **VLTAVA LABE MEDIA a.s.**, U Trezorky 921/2, Praha 5 - Jinonice, 15800, CZ

(740) AK Jana Fráňová, JUDr. Jana Fráňová, advokátka, Jakubská 14, Praha 1, 11000

(510) (16) periodické a neperiodické tiskoviny všeho druhu, zejména noviny, časopisy, knihy, propagační materiály, spadající do této třídy, tiskárenské výrobky; (35) reklamní, inzertní a propagační činnosti, komerční informační servis; (38) šíření elektronických časopisů, informací, elektronických periodik, knih v elektronické podobě prostřednictvím elektronické, telekomunikační nebo počítačové sítě, zejména Internetu; (39) distribuce tiskovin, zprostředkovatelská činnost v oblasti distribuce tiskovin; (41) vydavatelská a nakladatelská činnost, vydávání odborných, vzdělávacích a zábavných zpráv a publikací, vydávání statistických zpráv a informací, zprostředkovatelská činnost v oblasti vydávání tiskovin.

(511) 16, 35, 38, 39, 41  
(210) O-456014

(511) 16, 35, 38, 39, 41  
(210) O-456019

(111) **302481**  
(220) 01.02.2008  
(151) 22.12.2008  
(540)

(111) **302561**  
(220) 29.07.2008  
(151) 22.12.2008  
(540)

PARDUBICKÝ  
**metropol**

**CSCARGO**

(730) **VLTAVA LABE MEDIA a.s.**, U Trezorky 921/2, Praha 5 - Jinonice, 15800, CZ  
(740) AK Jana Fraňová, JUDr. Jana Fraňová, advokátka, Jakubská 14, Praha 1, 11000  
(510) (16) periodické a neperiodické tiskoviny všeho druhu, zejména noviny, časopisy, knihy, propagační materiály, spadající do této třídy, tiskárenské výrobky; (35) reklamní, inzertní a propagační činnosti, komerční informační servis; (38) šíření elektronických časopisů, informací, elektronických periodik, knih v elektronické podobě prostřednictvím elektronické, telekomunikační nebo počítačové sítě, zejména Internetu; (39) distribuce tiskovin, zprostředkovatelská činnost v oblasti distribuce tiskovin; (41) vydavatelská a nakladatelská činnost, vydávání odborných, vzdělávacích a zábavných zpráv a publikací, vydávání statistických zpráv a informací, zprostředkovatelská činnost v oblasti vydávání tiskovin.  
(511) 16, 35, 38, 39, 41  
(210) O-456017

(111) **302482**  
(220) 01.02.2008  
(151) 22.12.2008  
(540)

OLOMOUCKÝ  
**metropol**

(591) Barevná  
(730) **CS CARGO Malta Limited**, 188 Old Bakery Street, Valletta VLT 1455, MT  
(740) Ing. Iva Rylková, Polská 1525, Ostrava - Poruba, 70800  
(510) (35) vyhledávání umístění nákladních vozů pomocí počítače, vyhledávání dat v počítačových souborech (pro třetí osoby), administrativní zpracování nákupních objednávek, systemizace informací do počítačové databáze, služby týkající se přemísťování (stěhování) provozů nebo podniků, pomoc při provozu obchodu, zprostředkování uvedených služeb; (37) servisní stanice vozidel (doplňování paliv a údržba), mytí vozidel, mytí obalů, opravy automobilů, informace o opravách, stroje (montáž, údržba a opravy), zprostředkování uvedených služeb; (38) počítačová komunikace, satelitní komunikace, služby elektronické nástěnky (telekomunikace), pronájem zařízení pro přenos informací, přenášení pomocí satelitních družic, komunikace pomocí telefonů, zprostředkování uvedených služeb; (39) doprava (autobusová, automobilová, lodní, letecká, železniční), nákladní doprava, pronájem vozidel, balení zboží, spedice, cestování (rezervace), dopravci, informace o dopravě, doručovací služby (kurýrské služby, doprava zboží), pronájem garáží, pronájem parkovacích ploch, skladování, pronájem skladišť, informace o skladování, nakládání, resp. vykládání, pronájem nákladních vozidel, osobní doprava, rezervace (v dopravě), služby řidičů, pronájem skladovacích kontejnerů, stěhování a jiné služby v dopravě a přepravě v rámci této třídy, služby zasilatelství, zprostředkování uvedených služeb; (42) pronájem počítačového softwaru, pronájem navigačních programů, technická kontrola vozidel, poskytování vyhledávačů pro Internet, tvorba a vývoj informačních systémů, vývoj softwaru, nahrávání softwaru, kontrola jakosti, zprostředkování uvedených služeb.  
(511) 35, 37, 38, 39, 42  
(210) O-461121

(730) **VLTAVA LABE MEDIA a.s.**, U Trezorky 921/2, Praha 5 - Jinonice, 15800, CZ  
(740) AK Jana Fraňová, JUDr. Jana Fraňová, advokátka, Jakubská 14, Praha 1, 11000  
(510) (16) periodické a neperiodické tiskoviny všeho druhu, zejména noviny, časopisy, knihy, propagační materiály, spadající do této třídy, tiskárenské výrobky; (35) reklamní, inzertní a propagační činnosti, komerční informační servis; (38) šíření elektronických časopisů, informací, elektronických periodik, knih v elektronické podobě prostřednictvím elektronické, telekomunikační nebo počítačové sítě, zejména Internetu; (39) distribuce tiskovin, zprostředkovatelská činnost v oblasti distribuce tiskovin; (41) vydavatelská a nakladatelská činnost, vydávání odborných, vzdělávacích a zábavných zpráv a publikací, vydávání statistických zpráv a informací, zprostředkovatelská činnost v oblasti vydávání tiskovin.

(111) **302562**  
(220) 29.07.2008  
(151) 22.12.2008  
(540)



(591) Barevná  
(730) **CS CARGO Malta Limited**, 188 Old Bakery Street, Valletta VLT 1455, MT  
(740) Ing. Iva Rylková, Polská 1525, Ostrava - Poruba, 70800  
(510) (35) vyhledávání umístění nákladních vozů pomocí počítače, vyhledávání dat v počítačových souborech (pro třetí osoby), administrativní zpracování nákupních objednávek, systemizace informací do počítačové databáze, služby týkající se přemísťování (stěhování) provozů nebo podniků, pomoc při provozu obchodu, zprostředkování uvedených služeb; (37) servisní stanice vozidel (doplňování paliv a údržba), mytí vozidel, mytí obalů, opravy automobilů, informace o opravách, stroje (montáž, údržba a opravy), zprostředkování uvedených služeb; (38) počítačová komunikace, satelitní komunikace, služby elektronické nástěnky (telekomunikace), pronájem zařízení pro přenos informací, přenášení pomocí satelitních družic, komunikace pomocí telefonů, zprostředkování uvedených služeb; (39) doprava (autobusová, automobilová, lodní, letecká, železniční), nákladní doprava, pronájem vozidel, balení zboží, spedice, cestování (rezervace), dopravci, informace o dopravě, doručovací služby (kurýrní služby, doprava zboží), pronájem garáží, pronájem parkovacích ploch, skladování, pronájem skladů, informace o skladování, nakládání, resp. vykládání, pronájem nákladních vozidel, osobní doprava, rezervace (v dopravě), služby řidičů, pronájem skladovacích kontejnerů, stěhování a jiné služby v dopravě a přepravě v rámci této třídy, služby zaslátelství, zprostředkování uvedených služeb; (42) pronájem počítačového softwaru, pronájem navigačních programů, technická kontrola vozidel, poskytování vyhledávačů pro Internet, tvorba a vývoj informačních systémů, vývoj softwaru, nahrávání softwaru, kontrola jakosti, zprostředkování uvedených služeb.  
(511) 35, 37, 38, 39, 42  
(210) O-461122

(111) **302564**  
(220) 29.07.2008  
(151) 22.12.2008  
(540)



vidíme...

slyšíme....

umíme...

(591) Barevná  
(730) **CS CARGO Malta Limited**, 188 Old Bakery Street, Valletta VLT 1455, MT  
(740) Ing. Iva Rylková, Polská 1525, Ostrava - Poruba, 70800  
(510) (35) vyhledávání umístění nákladních vozů pomocí počítače, vyhledávání dat v počítačových souborech (pro třetí osoby), administrativní zpracování

nákupních objednávek, systemizace informací do počítačové databáze, služby týkající se přemísťování (stěhování) provozů nebo podniků, pomoc při provozu obchodu, zprostředkování uvedených služeb; (37) servisní stanice vozidel (doplňování paliv a údržba), mytí vozidel, mytí obalů, opravy automobilů, informace o opravách, stroje (montáž, údržba a opravy), zprostředkování uvedených služeb; (38) počítačová komunikace, satelitní komunikace, služby elektronické nástěnky (telekomunikace), pronájem zařízení pro přenos informací, přenášení pomocí satelitních družic, komunikace pomocí telefonů, zprostředkování uvedených služeb; (39) doprava (autobusová, automobilová, lodní, letecká, železniční), nákladní doprava, pronájem vozidel, balení zboží, spedice, cestování (rezervace), dopravci, informace o dopravě, doručovací služby (kurýrní služby, doprava zboží), pronájem garáží, pronájem parkovacích ploch, skladování, pronájem skladů, informace o skladování, nakládání, resp. vykládání, pronájem nákladních vozidel, osobní doprava, rezervace (v dopravě), služby řidičů, pronájem skladovacích kontejnerů, stěhování a jiné služby v dopravě a přepravě v rámci této třídy, služby zaslátelství, zprostředkování uvedených služeb; (42) pronájem počítačového softwaru, pronájem navigačních programů, technická kontrola vozidel, poskytování vyhledávačů pro Internet, tvorba a vývoj informačních systémů, vývoj softwaru, nahrávání softwaru, kontrola jakosti, zprostředkování uvedených služeb.

(511) 35, 37, 38, 39, 42  
(210) O-461126

(111) **302625**  
(220) 16.06.2008  
(151) 30.12.2008  
(540)

## FONS

(730) **STAPRO s.r.o.**, Pernštýnské nám. 51, Pardubice, 53002, CZ  
(510) (16) časopis, katalog, publikace; (41) nakladatelství a vydavatelství, vzdělávací činnost v oboru lékařských přístrojů a nástrojů a zdravotnických potřeb, pořádání vědeckých a odborných sympozií; (42) tvorba a vývoj nemocničních informačních systémů, vypracování posudků v oblasti zdravotnické informatiky, konzultační a poradenská činnost v oblasti zdravotnické informatiky.  
(511) 16, 41, 42  
(210) O-459965

(111) **302779**  
(220) 05.03.2008  
(151) 07.01.2009  
(540)



(730) **EKOPLAST TELČ s.r.o.**, Hradecká 8, Telč, 58856, CZ  
(510) (11) čističky odpadních vod a úpravní vody včetně technologických zařízení, rozvodů a filtrů, filtry pro pitnou vodu a průmyslová zařízení; (20) výrobky z plastických hmot spadající do této třídy, zejména pro ekologická zařízení a rybářství, plastové tvarovky, nádoby, nádrže a kontejnery, nekovové uzávěry na nádoby, trubky z umělých hmot; (42) výzkum a vývoj v oblasti přírodních, technických a společenských věd, výzkum a vývoj v oblasti zpracování a aplikace plastů v ekologii pracovního a životního prostředí, zejména v čističkách odpadních vod a úpravnách vody.  
(511) 11, 20, 42  
(210) O-456973

(111) **302825**  
(220) 29.07.2008  
(151) 07.01.2009  
(540)

### CSCARGO

- (730) **CS CARGO Malta Limited**, 188 Old Bakery Street, Valletta VLT 1455, MT  
(740) Ing. Iva Rylková, Polská 1525, Ostrava - Poruba, 70800  
(510) (35) vyhledávání umístění nákladních vozů pomocí počítače, vyhledávání dat v počítačových souborech (pro třetí osoby), administrativní zpracování nákupních objednávek, systemizace informací do počítačové databáze, služby týkající se přemísťování (stěhování) provozů nebo podniků, pomoc při provozu obchodu, zprostředkování uvedených služeb; (37) servisní stanice vozidel (doplňování paliv a údržba), mytí vozidel, mytí obalů, opravy automobilů, informace o opravách, stroje (montáž, údržba a opravy), zprostředkování uvedených služeb; (38) počítačová komunikace, satelitní komunikace, služby elektronické nástěnky (telekomunikace), pronájem zařízení pro přenos informací, přenášení pomocí satelitních družic, komunikace pomocí telefonů, zprostředkování uvedených služeb; (39) doprava (autobusová, automobilová, lodní, letecká, železniční), nákladní doprava, pronájem vozidel, balení zboží, spedice, cestování (rezervace), dopravci, informace o dopravě, doručovací služby (kurýrské služby, doprava zboží), pronájem garáží, pronájem parkovacích ploch, skladování, pronájem skladišť, informace o skladování, nakládání, resp. vykládání, pronájem nákladních vozidel, osobní doprava, rezervace (v dopravě), služby řidičů, pronájem skladovacích kontejnerů, stěhování a jiné služby v dopravě a přepravě v rámci této třídy, služby zasilatelství, zprostředkování uvedených služeb; (42) pronájem počítačového softwaru, pronájem navigačních programů, technická kontrola vozidel, poskytování vyhledávačů pro Internet, tvorba a vývoj informačních systémů, vývoj softwaru, nahrávání softwaru, kontrola jakosti, zprostředkování uvedených služeb.  
(511) 35, 37, 38, 39, 42  
(210) O-461123

(111) **302826**  
(220) 29.07.2008  
(151) 07.01.2009  
(540)

### C.S.CARGO

- (730) **CS CARGO Malta Limited**, 188 Old Bakery Street, Valletta VLT 1455, MT  
(740) Ing. Iva Rylková, Polská 1525, Ostrava - Poruba, 70800  
(510) (35) vyhledávání umístění nákladních vozů pomocí počítače, vyhledávání dat v počítačových souborech (pro třetí osoby), administrativní zpracování nákupních objednávek, systemizace informací do počítačové databáze, služby týkající se přemísťování (stěhování) provozů nebo podniků, pomoc při provozu obchodu, zprostředkování uvedených služeb; (37) servisní stanice vozidel (doplňování paliv a údržba), mytí vozidel, mytí obalů, opravy automobilů, informace o opravách, stroje (montáž, údržba a opravy), zprostředkování uvedených služeb; (38) počítačová komunikace, satelitní komunikace, služby elektronické nástěnky (telekomunikace), pronájem zařízení pro přenos informací, přenášení pomocí satelitních družic, komunikace pomocí telefonů, zprostředkování uvedených služeb; (39) doprava (autobusová, automobilová, lodní, letecká, železniční), nákladní doprava, pronájem vozidel, balení zboží, spedice, cestování (rezervace), dopravci, informace o dopravě, doručovací služby (kurýrské služby, doprava zboží), pronájem garáží, pronájem parkovacích ploch, skladování, pronájem skladišť, informace o skladování, nakládání, resp. vykládání, pronájem nákladních vozidel, osobní doprava, rezervace (v dopravě), služby řidičů, pronájem skladovacích kontejnerů, stěhování a jiné služby v dopravě a přepravě v rámci této třídy, služby zasilatelství, zprostředkování uvedených služeb; (42) pronájem počítačového softwaru, pronájem navigačních programů, technická kontrola vozidel, poskytování vyhledávačů pro Internet, tvorba a vývoj informačních systémů, vývoj softwaru, nahrávání softwaru, kontrola jakosti, zprostředkování uvedených služeb.  
(511) 35, 37, 38, 39, 42  
(210) O-461124

(111) **302904**  
(220) 28.01.2008  
(151) 13.01.2009  
(540)

### EL GRILLO

- (730) **INTERLACTO, spol. s r.o.**, Koubkova 13/228, Praha 2, 12000, CZ  
(510) (29) mléko a mléčné výrobky, zejména konzumní mléka, mléčné nápoje s vysokým obsahem mléka, šlehačka, smetana, zakysané výrobky, máslo, sýry, tvarohy, sušená a zahuštěná mléka, syrovátka; (30) zmrzliny, mražené krémy, čokoládové nápoje s mlékem, kakaové nápoje s mlékem, kávové nápoje s mlékem, pudinky.  
(511) 29, 30  
(210) O-455729

(111) **303204**  
(220) 27.02.2008  
(151) 28.01.2009  
(540)



### VINAŘSKÉ LITOMĚŘICE

- (730) **ORTOPEDICKÉ CENTRUM s.r.o.**, Masarykova 94/209, Ústí nad Labem, Klíše, 40001, CZ  
(740) Dipl. Ing. Margita Nedomlelová, Štrauchova 932, Jičín, 50601  
(510) (35) reklamní a propagační činnost; (41) pořádání a organizace odborných akcí, seminářů, kongresů a výstav v rámci této třídy.  
(511) 35, 41  
(210) O-456768

(111) **303305**  
(220) 11.09.2008  
(151) 28.01.2009  
(540)

### Pražanka

- (730) **Tradiční pivovar v Rakovníku, a.s.**, Havlíčkova 69, Rakovník, 26901, CZ  
(740) JUDr. Miroslav Kupka, Levého 1532, Rakovník, 26901  
(510) (32) piva, minerální vody, šumivé nápoje a jiné nealkoholické nápoje, ovocné nápoje a ovocné džusy, sirupy a jiné přípravky ke zhotovování nápojů; (33) alkoholické nápoje (s výjimkou pív); (35) propagační činnost, reklama, pomoc při řízení obchodní činnosti (business management), obchodní administrativa, kancelářské práce; (43) služby zajišťující stravování a nápoje, dočasné ubytování.  
(511) 32, 33, 35, 43  
(210) O-462237

(111) **303394**  
(220) 31.01.2008  
(151) 05.02.2009  
(540)

### Dial Telecom

- (730) **Dial Telecom, a.s.**, Křižíkova 36a/237, Praha 8 - Karlín, 18600, CZ  
(740) ČERVENKA, KLEINTOVÁ, TURKOVÁ Patentová, známková a advokátní kancelář, Ing. Eva Kleintová, Budečská 6/974, Praha 2, 12000  
(510) (38) poskytování přístupu k Internetu, datová komunikace prostřednictvím Internetu, hlasové přenosy prostřednictvím Internetu - VoIP, internetový web hosting, služby týkající se bezdrátového spojení prostřednictvím Internetu, virtuální privátní síť (VPN) prostřednictvím Internetu a další aplikace založené na službách koncovým uživatelům poskytované prostřednictvím Internetu, telekomunikační služby, zejména telefonní, pronájem telekomunikačních okruhů, vedení sítí, provozování veřejných,

úcelových a privátních sítí, služby datových sítí, provozování veřejných i privátních datových a počítačových sítí, služby poskytované integrovanou digitální sítí, elektronický přenos dokumentů, zprostředkovatelská činnost v oblasti telekomunikací; (42) vývoj a tvorba software.  
(511) 38, 42  
(210) O-455926

(111) **303597**  
(220) 30.09.2008  
(151) 05.02.2009  
(540)

(111) **303466**  
(220) 30.06.2008  
(151) 05.02.2009  
(540)

### STARÝ PIVOVAR

(730) **STARÝ PIVOVAR s.r.o.**, Česká Bříza 57, Třemošná, 33011, CZ  
(740) JUDr. Helena Zelenková Ottová, advokát a patentový zástupce, JUDr. Helena Zelenková Ottová, Jiráskovo náměstí 47/27, Plzeň, 32600  
(510) (16) tiskoviny, papír, výrobky z papíru jako polygrafické výrobky, periodické a neperiodické publikace, časopisy, brožury, fotografie, informační produkty a reklamní materiály na papírových nosičích, data a databáze na papírových nosičích, plakáty, kalendáře, samolepky, obtisky, papírové a umělohmotné tašky, papírové obaly všeho druhu, ostatní obaly zařazené do tř. 16 včetně papírových a lepenkových krabic, ubrusy a ubrusy, tácky, tiskopisy, prospekty, katalogy, ročenky, potištěný balicí papír; (35) propagační, reklamní a inzertní činnost, reklamní materiály (aktualizace), rozšiřování a zasilání reklamních materiálů, především letáků, prospektů, katalogů, periodických a neperiodických publikací, tiskovin a různých vzorků, prezentace uživatelů na stránkách Word Wilde Web v počítačové síti Internet, činnost organizačních a ekonomických poradců, komerční informační kancelář, obchodní průzkum, průzkum trhu, marketingu, reklamy, inzerce, výstav s obchodním zaměřením, pomoc při řízení obchodní činnosti, obchodní služby a poradenství v obchodní činnosti v oblasti hotelnictví a chovatelských potřeb, obchodní nebo podnikatelské informace, marketingové studie, organizační poradenství, zprostředkovávání obchodních kontaktů, provádění obchodních operací, komerční využití Internetu v oblastech komerčních internetových médií a vyhledávacích služeb, on-line inzerce, zprostředkování služeb ve třídě 35, marketing, vedení a správa hotelu; (36) činnost realitní kanceláře a realitního poradce, zprostředkování pronájmů a nájmu veškerých nemovitostí, pronájem a nájem bytových a nebytových prostor, správa realit a nemovitostí, správa majetku, zprostředkovatelské služby v oblasti investic a realit; (39) poskytování a zprostředkování cestovních služeb v rámci této třídy, organizační zajišťování a pořádání tematických a pobytových poznávacích a odborných zájezdů, vodáckých pobytů, prázdninových pobytů, vzdělávacích a speciálních pobytů, informace o zájezdech a cestách, zprostředkovatelství v oblasti služeb zařazených do tř. 39; (41) zprostředkovatelská činnost v oblasti výchovné a zábavní činnosti, agenturní činnost v oblasti kultury, pořádání kulturních a uměleckých akcí, setkání, výstav ke kulturním a vzdělávacím účelům, soutěží, přednášek, zprostředkování v oblasti kultury, výchovy, sportu, organizování seminářů a konferencí, provozování výstav ke kulturním a výchovným účelům, výchova, školení, vzdělávání, zábava a kulturní aktivity, vydavatelství a nakladatelství, provozování sportovních zařízení a zařízení sloužících k regeneraci a rekondici; (43) hotelové služby a ubytovací služby včetně stravování, provozování restaurace, barů, kaváren, vináren, bufetů a kiosků s občerstvením, samoobslužné restaurace, příprava jídla a dodávky jídla, též pro hosty, pořádání hostin, rezervace ubytování, pronajímání ubytování, penzion, prodejní automaty rychlého občerstvení, kavárna, zprostředkování a rezervace ubytování a stravování prostřednictvím sítě Internetu; (44) provozování zařízení sloužících k regeneraci a rekondici, chov zvířat.  
(511) 16, 35, 36, 39, 41, 43, 44  
(210) O-460387



(591) Barevná  
(730) **PODRAVKA Prehrambena industrija d.d.**, Ante Starčevića 32, HR-48000 Koprivnica, HR  
(740) Advokátní kancelář Pokorný, Wagner & partneři, s.r.o., JUDr. Richard Wagner, společník a jednatel, Klimentská 1216/46, Praha 1 - Nové Město, 11000  
(510) (29) konzervovaná, sušená a vařená zelenina, zejména solená a nakládaná zelenina, polévky a polévkové přípravy, včetně zeleninových polévkových přípravků a bujónových koncentrátů; (30) omáčky (s výjimkou salátových záливоk), chuťové přísady, koření, potravinové přísady do jídel v rámci této třídy, směsi solené a sušené zeleniny k ochucování jídel, vše v rámci této třídy.  
(511) 29, 30  
(210) O-462676

(111) **303954**  
(220) 05.02.2008  
(151) 25.02.2009  
(540)

### GreenPlan

(730) **LeasePlan Česká republika, s.r.o.**, Bucharova 1423/6, Praha 5, Stodůlky, 15800, CZ  
(740) Mgr. Jitka Vejražková, patentový zástupce, Podkovářská 6, Praha 9, 19000  
(510) (35) reklama na Internetu, propagační, reklamní a inzertní činnost prostřednictvím jakéhokoliv média se zaměřením na expertizy na podporu ochrany životního prostředí pro řidiče motorových vozidel a tematiku snižování emisí CO<sub>2</sub>, zajištění, realizace a organizování reklamních kampaní, poskytování informací a informačních produktů k reklamním účelům, pomoc a poradenství při zprostředkování reklamních kampaní, příprava inzertních sloupků, příprava tiskových zpráv a podkladů, reklama plakátová, venkovní reklama, zpracování informací v oblasti reklamy, rozšiřování a zasilání reklamních materiálů, především letáků, prospektů, katalogů, periodických a neperiodických publikací, tiskovin a různých vzorků, vydávání reklamních, propagačních a inzertních textů.  
(511) 35  
(210) O-456118



(111) **303985**  
(220) 30.07.2008  
(151) 25.02.2009  
(540)



- (730) **ADW HOLDING, a.s.**, Krahulov 76, Okříšky, 67521, CZ  
(510) (29) maso drůbeží, vepřové, hovězí, jehněčí, dančí, kozí, králíčí, kachní, husí a výrobky z těchto druhů masa chlazeného, mraženého či hluboce zmrazeného, zelenina čerstvá, mražená, konzervovaná a sušená, včetně zeleninových salátů a štáv, ovoce čerstvé, konzervované a sušené včetně džemů, mléčné nápoje s vysokým obsahem mléka a mléčné výrobky; (30) mouka potravinářská a výrobky z ní - ovesné vločky, ovesné kaše, pečivo včetně jemného pečiva, pečivo s příchutí, pečivo s náplní, cukrovinky, koření včetně kořenicích směsí a přípravků, nálevy (k ochucení); (31) zemědělské komodity, živá zvířata, krmiva pro zvířata, slad, zemědělská a zahradnická osiva a sazenice, rostliny a přírodní květiny, obilninové zbytkové produkty pro živočišnou spotřebu; (35) dodavatelské služby pro třetí subjekty (nákup výrobků a služeb pro jiné podniky), obchodní činnost a pomoc při řízení služeb obchodního managementu, poradenství, poskytování obchodních nebo podnikatelských informací, profesionální poradenství, propagační činnost - aktualizování reklamních materiálů, pronájem reklamních materiálů, prezentace výrobků v komunikačních médiích pro účely maloobchodu, pronájem reklamní doby v médiích a reklamních ploch; (39) balení zboží, doprava a doručování zboží, služby v dopravě a přepravě, zprostředkování přepravy, organizace cest, skladování zboží, pronájem skladů, pronájem chladicího zařízení, organizování exkurzí, prohlídek, zájezdů; (41) organizování a vedení konferencí, kongresů, organizování vzdělávacích výstav, organizace soutěží, pořádání a řízení pracovních setkání, školení, táborů, praktických a ozdravných pobytů, provozování klubových výchovných služeb; (43) automaty rychlého občerstvení (provozování, obchodování), provozování a zásobování bufetů, restaurací, hotelů, jídelen a jiných stravovacích zařízení, provoz ubytování, provoz restaurace, bufetu, jídelny či jiného druhu stravovacího zařízení, provoz vlastních firemních prodejen s potravinami; (44) provozování a poskytování leteckého či pozemního rozprašování hnojiv a jiných zemědělských chemických látek, ničení plevele a škůdců v zemědělství, chov zvířat a poskytování ošetrovatelských služeb, inseminace, provozování zahradnictví a zahradnických služeb.  
(511) 29, 30, 31, 35, 39, 41, 43, 44  
(210) O-461166

(111) **303989**  
(220) 13.08.2008  
(151) 25.02.2009  
(540)



- (730) **NLN, s.r.o.**, Náprstkova 272/10, Praha 1, Staré Město, 11000, CZ  
(510) (9) aparáty a přístroje vědecké, elektronické, fotografické, filmové, optické, aparáty pro záznam, uchování, převod, přenos nebo reprodukci zvuku nebo obrazu, telefony, záznamníky, faxy, magnetické nebo optické suporty zvukových nebo zvukově obrazových záznamů, přístroje pro zpracování informací a počítače, včetně jejich jednotlivých součástí a náhradních dílů ze třídy 9, počítačové hry, pohledy ilustrované se zvukovou nahrávkou, hlavolamy elektrické nebo elektronické, reklamní přístroje na střídavé obrazy, reklama světelná, reklamní světelné přístroje, nosiče záznamů nahrané i nenahrané, videokazety nahrané i nenahrané, audiokazety nahrané i nenahrané, audiovizuální programy, audioprogramy, audiovizuální díla, audiovizuální díla v digitální podobě, filmy - v rámci této třídy, hudební díla - v rámci této třídy, CD disky, programové vybavení pro počítače, software, hardware výpočetní techniky nebo komunikační nebo informační techniky, elektronické databáze a databázové produkty, informace a záznamy v elektronické podobě, informace a záznamy na nosiči s výjimkou nosičů papírových ze třídy 16, informace a data a databáze a informační produkty na elektronických nosičích nebo i v elektronických, datových, informačních, počítačových a komunikačních sítích, související software a hardware, elektronické nebo datové nebo informační nebo komunikační nebo výpočetní sítě, včetně jednotlivých součástí a náhradních dílů obsažených ve třídě 9, multimediální aplikace, multimediální informační katalogy, elektronické časopisy, elektronická periodika a knihy v elektronické podobě; (16) periodické a neperiodické publikace, knihy, učebnice a učební pomůcky, časopisy, brožury, fotografie, informační produkty na papírových nosičích, letáky, plakáty, data a databáze na papírových nosičích, tištěné manuály, reklamní, propagační, užitkové, umělecké nebo ozdobné předměty z papíru, výrobky z papíru, např. pohlednice, dopisní papíry, obálky, přání, kalendáře, samolepky, obtisky, vystřihovánky, kartičky, tašky - v rámci této třídy, sešity, skicáky, pastelky, penály, pera, nože na papír, těžítka; (35) obchodní poradenské a konzultační služby, reklamní, inzertní a propagační činnost, marketing, reklamní, inzertní a propagační činnost prostřednictvím jakéhokoliv média, prostřednictvím telefonní sítě nebo datové sítě nebo informační sítě nebo elektronické sítě nebo komunikační sítě nebo počítačové sítě, poskytování informací a jiných informačních produktů komerčního nebo reklamního charakteru, informačních produktů reklamního charakteru, multimediálních informací komerčního charakteru, komerční využití Internetu v oblastech komerčních internetových médií a vyhledávacích služeb, on-line inzerce, činnost reklamní agentury, zprostředkování v obchodních vztazích, zprostředkovatelská činnost v obchodu - vše v oblasti výrobků ve třídách 9 a 16, zprostředkování obchodní činnosti průmyslového podniku, merchandising, franchising, pomoc při využívání a řízení obchodního podniku, automatizované zpracování dat, pomoc při provozování obchodů a obchodních činností průmyslového nebo obchodního podniku, služby, které zahrnují záznam, přepis, vypracování, kompilaci, přenášení nebo systematickosti písemných či datových či elektronických sdělení a záznamů, jakož i využívání nebo kompilaci matematických a statistických údajů, pronájem reklamních ploch, předvádění pro reklamní účely a podporu prodeje, předvádění zboží, rozšiřování reklamních materiálů a vzorků zboží, veletrhy a výstavy jako komerční a reklamní; (41) nakladatelství a vydavatelství, ediční činnost, publikační činnost, nahrávání nosičů zvukových nebo obrazově zvukových, půjčování nahraných zvukových a zvukově obrazových záznamů, TV produkce, filmová produkce, televizní výroba programů, tvorba a výroba televizních a audiovizuálních programů, agenturní činnost v oblasti kultury, zprostředkování v oblasti kultury, výchovy, zábavy a

sportu, výchovná, vzdělávací, soutěžní a zábavní činnost, zábavní nebo kulturní nebo vzdělávací představení, organizace společenských a kulturních akcí, organizace, provozování a provádění her a soutěží i veřejných, pořádání a organizační zajištění kurzů, školení, přednášek, konferencí, organizování sportovních soutěží, pořádání loterií, pořádání a zabezpečování spotřebitelských soutěží a her, veletrhy a výstavy jako organizování kulturních a vzdělávacích akcí, informační služby v oboru periodického tisku - v rámci této třídy.

(511) 9, 16, 35, 41

(210) O-461483

(111) **304098**

(220) 05.02.2008

(151) 03.03.2009

(540)

## CAR WATCH

(730) **LeasePlan Česká republika, s.r.o.**, Bucharova 1423/6, Praha 5, Stodůlky, 15800, CZ

(740) Mgr. Jitka Vejražková, patentový zástupce, Podkovářská 6, Praha 9, 19000

(510) (9) zařízení na zpracování dat, počítačové programy; (37) instalace, servis, opravy a údržba zařízení na sledování polohy vozidel a mobilních objektů.

(511) 9, 37

(210) O-456119

(111) **304112**

(220) 18.06.2008

(151) 03.03.2009

(540)

## Kamera na cestách

(730) **Česká televize**, Na hřebenech II 1132/4, Praha 4, Podolí, 14700, CZ

(510) (9) automaty hudební, hrací skříně uváděné do chodu vhozením mince, brýle, pouzdra na brýle, brýle sluneční, brýle proti slunci, brýlové řetízky, buzoly, směrové kompas, clony na oči, čističe nosičů zvukových záznamů, čočky kontaktní, čtecí zařízení v televizi, dalekohledy, diapozitivy, promítací přístroje na diapozitivy, diktafony, magnetické disky, kompaktní disky (audio-video), gramofonové desky, gramofonové jehly, disky optické, DVD přehrávače, elektronická pera (vizuální zobrazovací jednotky), elektronické publikace (s možností stažení), epidiascopy, filmové kamery, exponované filmy, stříhací zařízení na filmy, kreslené filmy, fotoaparáty, fotografické snímky, jezdecké přílby, kinofilmy, klávesnice počítačové, magnetická média, magnetické disky, magnetické nosiče dat, magnetické pásky, magnetofony, magnety, magnety dekorativní, mincové mechanismy pro televizory, monitory, mikrofony, nosiče dat magnetické, nosiče dat optické, nosiče zvukových nahrávek, nosiče zvukových záznamů, ochranné brýle pro sport, ochranné helmy pro sport, obrazovky, optické disky kompaktní CD ROM, plátina promítací, přehrávače kompaktních disků, přílby ochranné, přístroje pro reprodukci zvuku, rádia, snímáče obrazu, skenery (zpracování dat), televizní přístroje, trojúhelníky výstražné pro vozidla, videokamery, videokazety, videopásky, vyučovací stroje, zápisník elektronický, závaží; (16) alba, atlasy, pouzdra s barvami (školní pomůcky), blahopřání, blahopřání hudební, bloky (papírové výrobky), brožury, časopisy, časopisy - komiksy, čínská tuš, desky (papírové výrobky), psací desky s klípem na přidržování papíru, desky na dokumenty (šanon, pořadače), dopisní papír, držáky na psací potřeby, fotografie, stojany na fotografie, zemské globusy, grafické reprodukce, grafiky, gummy na mazání, hroty psacích per, chrániče prstů (kancelářské potřeby), inkoust v tyčince, inkousty, kalamáře, kalendáře, kalendáře trhací, kalhotky plenkové z papíru nebo buničiny, kancelářské potřeby, kromě nábytku, kancelářské

sponky, papírové kapesníky, výrobky z kartónu, spadající do této třídy, karty, katalogy, knihy, záložky do knih, knížky brožované, knižní zarážky, vzory na kopírování, papírové kornouty, kružítko, křída na psaní, malířská plátina, malířské stojany, malířské štetce, štetce, štetce na psaní, mapy, zeměpisné mapy, materiály na pečetení, pomůcky na mazání, misky na vodové barvy, materiály na modelování, nálepky (lepící pásky) pro kancelářské použití nebo pro domácnost, napínáčky, násadky na pera, noviny, nože na papír, obtisky, ocelová pera, opeřadla na ruce pro malíře, ořezávací strojky na tužky, ořezávátka na tužky, oznámení, palety pro malíře, kornouty z papíru, papír, dopisní papír, papír kopírovací (pauzovací), pergamenový papír, papír sací, svítící papír, papírenské výrobky spadající do této třídy, papírová prostírání, papírové ubrusy, papírové podložky pod sklenice, podložky pod pívni sklenice, papírové ubrusy, pastelky, pouzdra na pasy, pečete, penály, pera (kancelářské potřeby), pera plnicí, periodika, plakáty, plány, psací podložky, pomůcky učební, kromě přístrojů, pohlednice, poštovní známky, potřeby na psaní, poutače z papíru nebo lepenky, pouzdra na doklady, pouzdra na pera, pouzdra s psacími potřebami, papírové praporky, pravítka, prospekty, psací podložky, psací soupravy, psací soupravy (sada psacích potřeb), publikace, papírové pytlíky jako obaly, razítka, pouzdra na razítka, razítkovací podušky, ročenky, papírové ručičky, rýsovací nástroje, samolepky, samolepky pro domácnost a pro kancelářské potřeby, sešity, sešivačky, skicáky, stírátko na tabule, školní potřeby, tabule školní, těžítka, tikety, tiskopisy, tiskové typy, tiskoviny, tužky, tuhy do tužek, držátka na tužky, patentní tužky, uhly na kreslení, zápisníky, zpěvníky; (35) licence na výrobky a služby ostatních (komerční správa), pořádání veletrhů pro obchodní a reklamní účely, zajišťování předplatného telekomunikačních služeb, předvádění zboží, příprava inzertních sloupků, reklama (propagace), reklama on line v počítačové síti, pronájem reklamních materiálů, zaslání reklamních materiálů zákazníkům, rozšiřování reklamních nebo inzertních materiálů, sekretářské služby, služby v oblasti grafické úpravy pro reklamní účely, styky s veřejností, vydávání reklamních nebo náborových propagačních a inzertních textů, televizní reklama; (38) elektronická pošta, služby elektronických nástěnek (telekomunikační služby), informační kanceláře, vysílání kabelové televize, služby dálkových konferencí, počítačová komunikace, posílání zpráv, poskytování internetových diskusních fór, pronájem zařízení pro přenos zpráv, přenášení pomocí satelitních družic, přenos zpráv a obrazových informací pomocí počítače, půjčování telekomunikačních zařízení, telekonference [služby dálkových konferencí], teleshoppingové služby (poskytování televizních kanálů pro teleshoppingové služby), televizní vysílání, telexové služby, výzvy (služby poskytované rádiem, telefonem nebo jinými elektronickými komunikačními prostředky), zaslání zpráv; (41) dabing, pronájem dekorací, služby v oblasti digitálního zpracování obrazu, elektronické publikování (DTP), služby v oblasti estrád, filmová studia, filmová tvorba, filmové projekce, pronájem filmových promítaček a jejich příslušenství, půjčování filmů, fotografování, informace o možnostech zábavy, informace o výchově a vzdělávání, karaoke (poskytování služeb) (hudební doprovod písní dle výběru zpěváka), klubové služby (výchovně zábavné), kluby zdraví (služby), knihovny (půjčování knih), vydávání knih, koncertní síně, sály, organizování a vedení konference, organizování a vedení kongresu, korespondenční kurzy, provozování muzea, služby nahrávacího studia, nahrávání videopásek, obrazové zpravodajství, organizování kulturních nebo vzdělávacích výstav, organizování plesů, organizování vzdělávacích nebo zábavných soutěží, zábavné parky, pronájem audio nahrávek, pronájem dekorací, pronájem kinematografických filmů, pronájem osvětlovacích zařízení pro divadla nebo televizní studia, provozování her on-line (z počítačové sítě), výroba divadelních nebo jiných představení, půjčování filmů, psaní scénářů, reportérské služby, školení, vyučování, výroba rozhlasových a televizních programů, televizní zábava, výuka, vzdělávací informace, organizování živých vystoupení.

(511) 9, 16, 35, 38, 41

(210) O-460085

(111) **305027**  
(220) 19.11.2008  
(151) 22.04.2009  
(540)

### GALERIE MÁZHAUS

(730) Statutární město Pardubice, Pernštýnské náměstí 1, Pardubice, 53021, CZ  
(740) PROPATENT, Ing. Vlasta Sedláčková, Pod Pekařkou 1, Praha 4 - Podolí, 14700  
(510) (9) nahrané i nenahrané nosiče záznamů, informací, obrazu i zvuku, zejména CD-ROMy, DVD, videokazety, audiokazety; (16) papír a papírenské výrobky, školní potřeby, s výjimkou nábytku, obsažené v této třídě, knihy, tiskoviny, noviny, časopisy, reklamní a propagační předměty a tisky obsažené v této třídě, plakáty, prospekty, programy, kalendáře, mapy, nástěnné mapy, samolepky, tašky, fotografie, dopisní papíry, firemní papíry a materiály obsažené v této třídě, papírové kulisy; (21) džbánky, s výjimkou džbánků z drahých kovů, hrnčířské zboží, keramika na použití v domácnosti, kořenáče ozdobné, s výjimkou papírových, květináče, výrobky z křišťálového skla, porcelán, talíře, hrnečky, sklenice na pití, püllitry, sošky z porcelánu či skla, otvíráky na lahve, ozdobné podnosy na stůl obsažené v této třídě, papírové tácky, vývěsní štítky reklamní z porcelánu nebo skla; (35) reklama, propagace, marketing, fotokopírování, pronájem reklamních materiálů, prostor a ploch, rozšiřování reklamních materiálů zákazníkům, aranžování výkladů a reklamních prostor a ploch, styk s veřejností; (38) šíření informací prostřednictvím veřejných datových sítí, provozování místního rozhlasového a televizního vysílání, vysílání kabelové televize, poskytování připojení k síti Internet či jiným datovým sítím; (41) provoz divadla, provozování kinosálů a divadelních sálů, provozování kulturních pořadů a pohostinských představení, výchova, vzdělávání a zábava, sportovní a kulturní aktivity, klubové složky (výchovně - zábavné), provozování muzeí a galerií, organizování a vedení symposií, kongresů, kolokvií a seminářů, organizování kulturních a vzdělávacích výstav, organizování plesů, organizování vzdělávacích a zábavných soutěží a pořadů, předprodej vstupenek, vydavatelská a nakladatelská činnost, nahrávání představení a uměleckých vystoupení, umělecká agentura ve tř. 41.  
(511) 9, 16, 21, 35, 38, 41  
(210) O-463866

(111) **305057**  
(220) 12.12.2008  
(151) 22.04.2009  
(540)



(730) TKZ Polná, spol. s r.o., Zahradní 572, Polná, 58813, CZ  
(510) (6) stavební a nábytkové kování, vše v rámci této třídy; (35) obchodní činnost s výrobky třídy 6 - stavební a nábytkové kování; (40) kovoobrábění, vše v rámci výrobků třídy 6.  
(511) 6, 35, 40  
(210) O-464485

(111) **305196**  
(220) 10.12.2008  
(151) 29.04.2009  
(540)

### OLIGHT

(730) ARIGA s.r.o., Holečkova 2282/76, Praha 5, 15000, CZ  
(740) ROTT, RŮŽIČKA & GUTTMANN Patentová, známková a advokátní kancelář, JUDr. Vladimír Rott, Nad Štolou 12, Praha 7, 17000  
(510) (8) ruční nástroje a nářadí, ruční řezné nástroje, sečné a bodné zbraně, dýky, nože včetně nožů jednodílných, skládacích a víceúčelových, nože lovecké a kapesní, mačety, sekyry, pouzdra a pochvy, speciální opasky, řemeny a držáky na tyto nástroje a nářadí; (11) osvětlovací přístroje a zařízení, osvětlovací trubice, svítlny (baterky), kapesní svítlny elektrické, LED diody, elektrické lampy, pouliční lampy, bezpečnostní lampy, důlní lampy, lampy do projektorů a promítacích přístrojů, lampy na čištění vzduchu od bakterií, lampy na infračervené a ultrafialové paprsky s výjimkou lamp pro lékařské účely, objímky, difuzery světla, barevné a číré filtry pro svítlny, pouzdra, kryty a držáky na lampy a svítidla, světla pro dopravní prostředky, auta a jízdní kola, světelné reflektory, žárovky, lampióny, elektrická světla na vánoční stromky, řetězy barevných žárovek; (35) reklamní, inzertní a propagační činnost.  
(511) 8, 11, 35  
(210) O-464401

(111) **305303**  
(220) 24.11.2008  
(151) 11.05.2009  
(540)

### Večerníček

(730) Česká televize, Na hřebenech II 1132/4, Praha 4, Podolí, 14700, CZ  
(510) (25) trička; (28) potřeby pro hry v plaveckých bazénech, společenské a stolní hry, hrací karty, hračky, hračky plyšové, hry jiné než upravené pro použití s externí obrazovkou nebo monitorem - herní zařízení, míče na hraní.  
(511) 25, 28  
(210) O-463992

(111) **305401**  
(220) 19.12.2008  
(151) 11.05.2009  
(540)



(591) Barevná  
(730) BB C - SERVICES, s.r.o., Želetavská 1525/1, Praha 4 - Michle, 14000, CZ  
(510) (35) propagační činnost, reklama, marketing, pomoc při řízení obchodní činnosti, obchodní administrativa, kancelářské práce; (36) služby finanční, služby peněžní, služby nemovitostní; (37) stavebnictví, opravy, instalační služby; (41) výchova, vzdělávání, zábava, sportovní a kulturní aktivity; (45) právní služby.  
(511) 35, 36, 37, 41, 45  
(210) O-464713

(111) **305488**  
(220) 17.12.2008  
(151) 20.05.2009  
(540)



(730) **Česká televize**, Na hřebenech II 1132/4, Praha 4, Podolí, 14700, CZ  
(510) (9) brýle, pouzdra na brýle, brýle sluneční, brýle proti slunci, brýlové řetízky, buzoly, směrové kompas, clony na oči, čističe nosičů zvukových záznamů, čtecí zařízení v televizi, dalekohledy, diapozitivy, promítací přístroje na diapozitivy, diktafony, magnetické disky, kompaktní disky (audio-video), gramofonové desky, gramofonové jehly, disky optické, DVD přehrávače, kreslené filmy, fotografické snímky, hologramy, kalkulačky, kalkulačky kapesní, krokoměry, magnetická média, magnetické disky, magnetické nosiče dat, magnetické pásky, magnetofony, magnety, magnety dekorativní, nosiče dat magnetické, nosiče dat optické, nosiče zvukových nahrávek, nosiče zvukových záznamů, ochranné brýle pro sport, obrazovky, optické disky kompaktní CD ROM, plátna promítací, plovací kruhy, plovací pásy, plovací vesty, počítačové hry, podložky pod myš, pravítka (měřicí přístroje), přehrávače kompaktních disků, přístroje pro reprodukci zvuku, rádia, snímače obrazu, televizní přístroje, trojúhelníky výstražné pro vozidla, videokamery, videokazety, videopásky, vyučovací stroje, zápisník elektronický, závaží, elektrické žehličky; (16) pouzdra s barvami (školní pomůcky), blahopřání, blahopřání hudební, brožury, časopisy, časopisy - komiksy, čínská tuš, desky (papírnické výrobky), psací desky s klípem na přidržování papíru, desky na dokumenty (šanon, pořadače), držáky na psací potřeby fotografie, stojany na fotografie, zemské globusy, grafické reprodukcce, grafiky, gumy na mazání, hroty psacích per, chrániče prstů (kancelářské potřeby), inkousty, kalamáře, kalendáře, kalendáře trhací, kancelářské potřeby, kromě nábytku, kancelářské sponky, papírové kapesníky, výrobky z kartónu, spadající do této třídy, karty, katalogy, kelímky papírové na mléčné výrobky, knihy, záložky do knih, knížky brožované, papírové kornouty, křída na psaní, výrobky z lepenky spadající do této třídy, malířská plátna, malířské stojany, malířské štětce, štětce, štětce na psaní, mapy, pomůcky na mazání, misky na vodové barvy, materiály na modelování, nálepky (lepící pásky) pro kancelářské použití nebo pro domácnost, napínáčky, násadky na pera, noviny, nože na papír, obálky, obaly, obtisky, ocelová pera, opěradla na ruce pro malíře, ořezávací strojky na tužky, ořezávátka na tužky, oznámení, palety pro malíře, papír, dopisní papír, papír kopírovací (pauzovací), pergamenový papír, papír sací, svítilný papír, papírenské výrobky spadající do této třídy, papírová prostírání, papírové podložky pod sklenice, podložky pod pивní sklenice, papírové ubrousky, pastelky, pouzdra na pasy, penály, pera (kancelářské potřeby), pera plnicí, periodika, plakáty, plány, psací podložky, pomůcky učební, kromě přístrojů, pohlednice, poštovní známky, potřeby na psaní, poutače z papíru nebo lepenky, pouzdra na doklady, pouzdra na pera, pouzdra s psacími potřebami, papírové praporky, pravítka, prospekty, příručky, psací podložky, psací soupravy, psací soupravy (sada psacích potřeb), publikace, papírové pytlíky jako obaly, razítka, razítka datovací, pouzdra na razítka, razítkovací podušky, ročenky, papírové ručníky, rýsovací nástroje, samolepky, sešity, sešíváčky, skicáky, stírátko na tabule, školní potřeby, tabule školní, těžítka, tiskoviny, tužky, tuhy do tužek, držátka na tužky, patentní tužky, uhly na kreslení, zápisníky, zpěvníky; (38) služby elektronických nástěnek (telekomunikační služby), vysílání kabelové televize, služby dálkových konferencí, posílání zpráv, poskytování internetových diskusních fór, přenášení pomocí satelitních družic, přenos zpráv a obrazových informací pomocí počítače, půjčování telekomunikačních zařízení, teleshoppingové služby (poskytování televizních kanálů pro teleshoppingové služby), televizní vysílání, telexové služby, výzvy (služby poskytované rádiem, telefonem nebo jinými elektronickými komunikačními prostředky), zaslání zpráv; (41) dabing, pronájem dekorací, služby v oblasti digitálního zpracování obrazu,

elektronické publikování (DTP), služby v oblasti estrád, filmová studia, filmová tvorba, filmové projekce, pronájem filmových promítaček a jejich příslušenství, půjčování filmů, fotografování, informace o možnostech zábavy, informace o výchově a vzdělávání, výchovně zábavné klubové služby, kluby zdraví (služby), knihovny (půjčování knih), vydávání knih, obrazové zpravodajství, organizování kulturních nebo vzdělávacích výstav, organizování plesů, organizování vzdělávacích nebo zábavných soutěží, zábavné parky, plánování a organizování večírků, pořádání soutěží krásy, pronájem audio nahrávek, pronájem dekorací, pronájem kinematografických filmů, pronájem osvětlovacích zařízení pro divadla nebo televizní studia, provozování her on line [z počítačové sítě], výroba divadelních nebo jiných představení, půjčování filmů, psaní scénářů, reportérské služby, školení, vyučování, výroba rozhlasových a televizních programů, televizní zábava, výuka, vzdělávací informace, organizování živých vystoupení.

(511) 9, 16, 38, 41  
(210) O-464644

(111) **305546**  
(220) 25.01.2008  
(151) 27.05.2009  
(540)

### RPG 131

(730) **METASPORT akciová společnost**, Lešetínská 614/47, Ostrava, Kunčice, 71900, CZ  
(740) Mgr. Václav Pacl, Pod Školou 1278, Šenov u Ostravy, 73934  
(510) (9) přístroje, nástroje a zařízení pro vedení, přepínání, přeměnu, akumulaci, regulaci a řízení elektrického proudu, hasící přístroje, osobní ochranné prostředky; (11) přístroje a zařízení pro osvětlení, digitální řídicí a osvětlovací prvky pro zářivkové osvětlovací soustavy, interiérová a exteriérová svítidla, těž reklamní, osvětlovací soustavy s možností stmívání, světlomety, předřadnikové skříně; (37) údržba a opravy osvětlovacích soustav, informace o opravách, rekonstrukce osvětlovacích soustav, obnova těchto zařízení (použitých nebo částečně zničených), servis svítidel a dodávání náhradních dílů po skončení jejich životnosti, odrušování elektrických přístrojů a zařízení, zámečnictví v rámci této třídy, pronájmy strojů v rámci této třídy; (42) výzkumné a technologické služby v oblasti osvětlení, vypracování světelně-technických návrhů osvětlení, řešení osvětlovacích soustav na klíč, měření světelně-technických parametrů s vyhodnocením naměřených hodnot a jejich porovnání s hodnotami uvedenými v projektech, vypracování revizních zpráv.  
(511) 9, 11, 37, 42  
(210) O-455720

(111) **305750**  
(220) 08.12.2008  
(151) 03.06.2009  
(540)

(591) Barevná  
(730) **InterCora, spol. s r.o.**, Lochotínská 18, Plzeň, 30100, CZ  
(740) Advokátní kancelář JUDr. Lenka Kamišová, JUDr. Lenka Kamišová, Goethova 356/5, Plzeň, 30100  
(510) (35) účetnictví, poradenství v oboru účetnictví; (36) zprostředkování nemovitostí, obchodování s nemovitostmi, oceňování a odhady nemovitostí, pronájem nemovitostí, správa nemovitostí, financování; (37) výstavba obchodů; (42) stavební projekce, projektová činnost.

(511) 35, 36, 37, 42  
(210) O-464349

(111) **306313**  
(220) 01.04.2008  
(151) 08.07.2009  
(540)

### Náš venkov

(730) Česká televize, Na hřebenech II 1132/4, Praha 4, Podolí, 14700, CZ  
(510) (38) televizní vysílání; (41) výroba televizních programů.  
(511) 38, 41  
(210) O-457768

(111) **306373**  
(220) 27.11.2008  
(151) 08.07.2009  
(540)

### markizeta

(730) DANTE.CZ, s.r.o., U Učiliště 1, Ostrava, Kunčice, 70700, CZ  
(740) VYNÁLEZ s.r.o., Vinohradská 17, Praha 2, 12000  
(510) (20) nábytek všeho druhu spadající do této třídy, zrcadla, rámy, výrobky nejmenované v jiných třídách ze dřeva, korku, rákosu, vrbového proutí, z rohu, kosti, slonoviny, z kostic, želvoviny, jantaru, perleti, mošské pěny, náhražky všech těchto materiálů nebo náhražky z plastických hmot, výjma následujících výrobků: bambusové rolety, háčky na záclony, tyče záclonové, ozdobné korálkové závěsy, kroužky na záclony, kroužky na záclony z umělých hmot, vnitřní okenní závěsy, válce k roletám, závěsy z dřevěných výpletů; (24) podložky na stůl pod sklenice, textilní tapety, rolety - v rámci této třídy; (26) krajky a výšivky, stuhy a tkaničky, knoflíky, háčky a očka, poutka - galanterie, špendlíky a jehly, umělé květiny, galanterní zboží spadající do této třídy; (27) koberec, koberečky, rohožky, rohože, linoleum a jiné obklady podlah, tapety na stěny nikoliv textilní, koberečky do automobilů, tělocvičné zíněnky, umělé trávníky; (35) zprostředkování obchodu s uvedenými výrobky ve tř. 20, 24, 26 a 27, zprostředkovatelská činnost v oblasti obchodu a služeb k obchodním účelům, týkající se uvedených výrobků ve tř. 20, 24, 26 a 27, odborné obchodní poradenství, obchodní nebo podnikatelské informace, zprostředkování obchodních kontaktů v oblasti uvedených výrobků ve tř. 20, 24, 26 a 27, provádění obchodních operací, pomoc při řízení obchodní činnosti, kopírování nebo rozmnožování (reprodukce) dokumentů, dokladů apod., reklama (on-line) na počítačové komunikační síti, on-line inzerce, vyhledávání informací v počítačových souborech, pronájem reklamního času ve všech komunikačních médiích, poskytování obchodních informací a obchodních služeb pomocí Internetu, zprostředkování internetového obchodu v oblasti uvedených výrobků ve tř. 20, 24, 26 a 27, komerční využití Internetu v oblastech komerčních internetových médií a vyhledávacích služeb v oblasti uvedených výrobků ve tř. 20, 24, 26 a 27, vyhledávání dat v počítačových souborech, prezentace uživatelů na stránkách World Wide Web v počítačové síti Internet, systemizace informací do počítačových databází, reklama, propagace, propagační korespondence, šíření propagačního materiálu a propagačních publikací, inzerce, předvádění zboží, vedení kartoték v počítači, vyhledávání dat a informací v počítačových souborech, služby (telefonní vzkazy, dotazy) pro nepřítomné, styky s veřejností, obchodní management, překlad informací do počítačových databází, obchodní nebo podnikatelský průzkum; (36) komplexní realitní činnost, zprostředkování koupě, prodeje a pronájmu nemovitostí a pozemků, služby nemovitostní, znalecké posudky v oblasti nemovitostí, prezentace nemovitostí, správa nemovitostí, odhady nemovitostí, správa nemovitého majetku, budov, bytů, nebytových prostor, výrobních a provozních objektů, rekreačních objektů a pozemků, zprostředkování obchodu s nemovitostmi, obchodování s nemovitostmi, oceňování nemovitého a movitého majetku; (37) montáž plastových a dřevěných oken, likvidace původních oken, montáž dveří, stavební činnost a veškeré služby s tím související, provádění staveb, jejich změn a odstraňování, rekonstrukce staveb, provádění bytových, občanských, průmyslových a inženýrských staveb, výstavby typových rodinných domků, půdní nástavby a vestavby, stavby na klíč, provádění podzemních staveb, opravy a rekonstrukce objektů, rekonstrukce bytů, veškeré práce související s rekonstrukcí bytů, přípravné práce pro stavby, stavební informace, dozor nad stavbami, opravy a rekonstrukce koupelen a kuchyní, opravy fasád, stavebně-vybvavovací a údržbářsko-opravárenská činnost, izolování staveb, dodatečné zateplení budov, opravy a rekonstrukce střech a krovů, malířské, lakýrnické a tapetářské práce, zednické, omítkařské, sádrovací práce, čištění a

provádění úklidu interiérů budov, pokládání parket a podlah, dlaždičské, obkladačské a pokrývačské práce, práce štukatérské, sklenářské práce, stavba a montáž lešení, půjčování lešení, tesařské a stavební dřevařské práce, truhlářství, zámečnictví a klempířství v rozsahu této třídy, sádrokartonové práce a montáž sádrokartonových konstrukcí i podhledů, vodoinstalatérství a topenářství, poradenské a konzultační služby v oblasti stavebnictví, stavebních materiálů a efektivnosti jejich použití.

(511) 20, 24, 26, 27, 35, 36, 37  
(210) O-464083

(111) **306518**  
(220) 18.06.2008  
(151) 15.07.2009  
(540)

## FILM PRO PAMĚTNÍKY

(730) Česká televize, Na hřebenech II 1132/4, Praha 4, Podolí, 14700, CZ  
(510) (38) televizní vysílání; (41) výroba televizních programů, televizní zábava.  
(511) 38, 41  
(210) O-460088

(111) **307722**  
(220) 19.12.2008  
(151) 15.09.2009  
(540)



(591) Barevná  
(730) BB C - SERVICES, s.r.o., Želetavská 1525/1, Praha 4 - Michle, 14000, CZ  
(510) (36) služby nemovitostní; (41) výchova, vzdělávání, zábava, sportovní a kulturní aktivity.  
(511) 36, 41  
(210) O-464714

(111) **307723**  
(220) 07.01.2009  
(151) 15.09.2009  
(540)

### DEXIM

(730) Trsek Stanislav Ing., Balasova 1251/6, Slaný, 27401, CZ  
(740) PROPATENT, Ing. Vlasta Sedláčková, Pod Pekařkou 1, Praha 4 - Podolí, 14700  
(510) (6) ocelová lana, vázací ocelová lana, příslušenství vázacích ocelových lan, vázací a upínací řetězy, komponenty vázacích a upínacích řetězů, manipulační svěrky a závěsy; (7) kladkostroje; (9) břemenové magnety,

jeřábové váhy; (22) textilní vázací prostředky; (35) prodej vázacích a manipulačních prostředků, prodej chladicích zařízení.

(511) 6, 7, 9, 22, 35  
(210) O-464883

(111) **307724**  
(220) 07.01.2009  
(151) 15.09.2009  
(540)



(591) Barevná  
(730) **Trsek Stanislav Ing.**, Balasova 1251, Slaný, 27401, CZ  
(740) PROPATENT, Ing. Vlasta Sedláčková, Pod Pekařkou 1, Praha 4 - Podolí, 14700  
(510) (6) ocelová lana, vázací ocelová lana, příslušenství vázacích ocelových lan, vázací a upínací řetězy, komponenty vázacích a upínacích řetězů, manipulační svěrky a závěsy; (7) kladkostroje; (9) břemenové magnety, jeřábové váhy; (22) textilní vázací prostředky; (35) prodej vázacích a manipulačních prostředků.  
(511) 6, 7, 9, 22, 35  
(210) O-464884

(111) **307944**  
(220) 11.02.2008  
(151) 29.09.2009  
(540)

### Kalendářium

(730) **Česká televize**, Na hřebenech II 1132/4, Praha 4, Podolí, 14700, CZ  
(510) (9) televizní program nahraný na strojně čitelných nosičích a v sítích; (16) knihy týkající se televizního programu; (38) televizní vysílání; (41) výroba televizních programů.  
(511) 9, 16, 38, 41  
(210) O-456260

(111) **308235**  
(220) 04.02.2008  
(151) 14.10.2009  
(540)

# MÁTE SLOVO

(730) **Česká televize**, Na hřebenech II 1132/4, Praha 4, Podolí, 14700, CZ  
(510) (9) televizní program nahraný na strojně čitelných nosičích a v sítích; (16) knihy týkající se televizního programu; (38) televizní vysílání; (41) výroba televizních programů.

(511) 9, 16, 38, 41  
(210) O-456081

(111) **308360**  
(220) 19.12.2008  
(151) 21.10.2009  
(540)



(591) Barevná  
(730) **BB C - SERVICES, s.r.o.**, Želetavská 1525/1, Praha 4 - Michle, 14000, CZ  
(510) (35) propagační činnost, reklama, marketing, pomoc při řízení obchodní činnosti, obchodní administrativa, kancelářské práce, s výjimkou propagační činnosti, reklamy a marketingu pro maloobchod s pracími prostředky a přípravky pro bělení, přípravky pro čištění, leštění, odmašťování a broušení, mýdly, parfumerii, vonnými oleji, kosmetikou, vlasovými vodami, zubními pastami, kůžemi a imitacemi kůže, výrobky z těchto materiálů (zařazené do třídy 18), kůžemi a kožešinami, cestovními a příručními kufry, deštníky, slunečníky a holemi, bičí a sedlářskými výrobky, oděvy, obuvi a kloboučnickým zbožím; (36) služby nemovitostní; (41) výchova, vzdělávání, zábava, sportovní a kulturní aktivity.  
(511) 35, 36, 41  
(210) O-464715

(111) **308773**  
(220) 01.07.2008  
(151) 18.11.2009  
(540)

### Novera

(730) **Novák Václav**, Psáry 65, Psáry, 25244, CZ  
(740) DANĚK & PARTNERS Advokátní a patentová kancelář, Ing. Dr. Vilém Daněk Ph.D., LL.M., patentový zástupce, Vinohradská 17, Praha 2, 12000  
(510) (1) chemické výrobky pro farmaceutický průmysl, farmaceutické a chemické výrobky a sloučeniny (užití zejména v biotechnologii a pro výrobu léčiv), chemická činidla (s výjimkou pro lékařské a zvěrolékařské účely), chemikálie pro laboratorní analýzy a vědecké účely a pro průmysl (s výjimkou pro lékařské a zvěrolékařské účely), farmaceutické konzervační přísady, biologické a bakteriální přípravky (s výjimkou pro lékařské a zvěrolékařské účely), bakteriologické přípravky pro octové kvašení, prostředky pro čištění tekutin, chemické a biochemické přípravky pro čištění vody, destilovaná a draselná voda, diagnostické preparáty (s výjimkou pro lékařské a zvěrolékařské účely), kultury mikroorganismů (s výjimkou pro lékařské a zvěrolékařské účely), biochemické katalyzátory, přídavné kapaliny pro použití s abrazivy, syntetické materiály pro absorpci oleje, acetáty, octany, etanáty, aceton, propanon, dimethylketon, acetylen, adhezivní přípravky na chirurgické bandážování, aktinium, aktivní uhlí, roztoky pro odstraňování sírání z akumulátorů, albuminový papír, aldehydy, algináty, alkalické jodidy pro průmyslové účely, alkalické kovy, alkaloidy, etylalkohol, amoniak pro průmyslové účely, amonné soli, amylacetát, amylalkohol, antimon, kyselina antranilová, chemické apretace, arabská guma pro průmyslové účely, argon, arsen, arseničitan olovnatý, arsenové kyseliny, astat, balzám gurjanský na výrobu laků, barium, chemické přípravky pro barvy, baryt, bauxit, chemické přípravky na bělení olejů a tuku, organické bělicí přípravky, benzeny, benzoová kyselina, bezvodý amoniak, jodidovaná a sladová bílkovina, živočišná nebo rostlinná bílkovina jako surovina, bizmut, brom pro chemické účely, celulóza a celulózové deriváty, cer, cesium, citlivý papír, cymen (izopropyltoluen), činidla chemická (s výjimkou pro lékařské a zvěrolékařské účely), přípravky proti zakalení a zamlžení čoček,

dehydratační prostředky pro průmyslové účely, fotocitlivé desky, průmyslové detergenty, dextrin (apretura), diastáza (enzym) pro průmyslové účely, diazopapír, dipergační činidla pro olej a ropu, disperze plastické hmoty, ditioničitany, draslík, dřevný líh a ocet, dusičnan bizmutitý pro chemické účely, dusičnan stříbrný a uranu, dusík, dusný oxid, dvojjochroman draselný a sodný, dysprosium, emulgátory, enzymatické přípravky pro průmyslové účely, epoxidové pryskyřice v surovém stavu, erbium, octová esence, estery, etan, étery, etylenglykol, etyléter, europium, fenol pro průmyslové účely, mléčné kvasinky pro průmyslové účely, fermium, ferokyanidy, filtrační materiály (chemické přípravky a rostlinné látky), filtrační keramické materiály ve formě částic, uhlík do filtrů, flokulační (vločkovací) činidla, formaldehyd pro chemické účely, fosfatidy, fosfáty (hnojiva), fosfor, fotografická redukční činidla, fotografické emulze a vývojky, fotografický papír, fluor, francium, chemické přísady pro fungicidy, galium, galáty bizmutu, hydroxid bizmutitý, galotaninová kyselina, galvanické přípravky, glukóza pro průmyslové účely, glyceridy, glykol, glykoléter, glykosidy, grafit pro průmyslové účely, rozpouštědla na gumeny, helium, hasící směsi, octan hlinitý, holmium, hydráty, hydraulické kapaliny, hydrogen uhlíčitý sodný pro chemické účely, hydrochloročnany, hydroxid amonný a bizmutitý pro průmyslové účely, hydroxidy alkalických kovů, chlor, chlorečnany, chloridy, chemický indikátorový papír, infuzoriová hlinka, křemelina, izotopy pro průmyslové účely, insekticidy, jod pro chemické a průmyslové účely, jodidované bílkoviny, kafr pro průmyslové účely, kalcinovaná voda, bezvodý uhlíčitý sodný, prostředky pro kalení kovů, kalifornium, kamenec, kamenná sůl, kaolin, karbid, katalyzátory, keramické glazury, keramické materiály ve formě částic užívané jako filtry, ketony, klíživé přípravky, kolodium, chemické látky pro kondenzaci, kondenzaci zabraňující chemikálie, korozivní přípravky, kostní uhlí, alkalické kovy, krypton, kreozot pro chemické účely, přípravky pro zpracování kůže, chemické látky pro kvašení vína, kyanidy, kyseliny, kyselinovzdorné chemické sloučeniny, lakmusový papír, lantan, lecitin jako surovina, lepidla pro průmyslové účely, lithium, louh sodný pro průmyslové účely, lutecium, mangany, mastné kyseliny, chladičí média, metan, metylbenzen, metyléter, mikroorganismy (s výjimkou pro lékařské a zvěrolékařské účely), naftalin, naftalen, nemrznoucí látky (chemikálie), neodym, neon, neptunium, nitrátový papír, oxidy, paládium, papírová vlákna, parafin, peroxid vodíku, peroxoboritan sodný, peroxiuhlíčitany, chemické přípravky pro výrobu pigmentů, plastifikátory, plutonium, plyn, polokovy, nekovy, praseodym, prometium, protaktinium, štěpitelné chemické prvky, stopové prvky pro rostliny, pryskyřice, přísady chemické do insekticidů a fungicidů, radioaktivní prvky pro vědecké účely, radon, reńium, reagenční papír, rtuť, rubidium, sacharin, salmiak, samarium, selen, silikáty, silikony, síra, skandium, umělá sladidla, sladová bílkovina, sodík, soli (chemické přípravky), stroncium, stříbro, sůl (surovina), sulfáty, sulfidy, škumpa (tříslovina), tanin, telur, technecium, terbijum, tetrachloridy, těžká voda, thalium, thiokarbonilid, thorium, thulium, titaničitany, toluen, neutralizační přípravky pro toxické plyny, uhlíčitany, uhlík, uran, urychlovače vulkanizace, vápenec, viskóza, vodík, vulkanizační přípravky, vzácné zeminy, xenon, yterbijum, ytrium, zásady, změkčovadla (plastifikátory), želatina pro průmyslové účely, živočišné uhlí; (2) barvy, laky, nátěrové hmoty a pomocné přípravky, barviva a pigmenty anorganické a organické pro různé užití, zjasňující chemické přípravky, pigmentové pasty a další preparace pro různé užití, barvy práškové a plnidla, potravinářská barviva, ředidla pro barvy, pojiva pro barvy, ochranné nátěry na dřevo a proti rzi, barvicí hmoty, mořidla, fixativy, přírodní pryskyřice v surovém stavu, kovy ve formě plátků nebo prášků pro malíře, dekoratéry, tiskaře a umělce, kovové fólie pro malíře, dekoratéry, tiskaře a umělce, hlinka, tonerové náplně pro tiskárny a kopírovací přístroje, barva a mořidla na kůži, ohnivzdorné barvy, ochranné přípravky na kovy, ochranné nátěry na podvozky, antikorozní oleje, stříbření, tempéry, přípravky na odstraňování tapet, ustalovací přípravky pro akvarely, zinková běloba, značkovací barvy pro zvířata; (3) kosmetické přípravky jako jsou adstringentní přípravky pro kosmetické účely, ambra (parfumérie), antiperspirační mýdlo, antistatické přípravky pro použití v domácnosti, aroma (éterické oleje), barviva na vlasy, barviva toaletní, kosmetické barvy, přípravky pro odstraňování barev - odbarvovače, krémy na bělení pokožky, bělicí a čistící přípravky na kůži, bělicí soli, bergamotový olej, brusivka, citrónový olej (silice), čistící mléko pro toaletní účely, čistící oleje, čistící prostředky, čistící roztoky, přípravky pro čištění umělého chrupu, depilační přípravky, depilační vosk, detergenty (čistící prostředky), s výjimkou pro použití při průmyslových procesech a lékařství, dezodoranty pro osobní potřebu, šampóny a kosmetické přípravky pro domácí zvířata, éterické esence, éterické oleje, přípravky na holení, jasmínový olej, kadidlo, kamenec (antiseptický přípravek), kolínská voda, kosmetické neceséry, kosmetické přípravky pro

zeštíhlení, kosmetické tužky, kosmetické přípravky do koupele, koupelové soli, nikoliv pro medicijnální účely, kráslicí masky, kosmetické krémy, květinové parfémy (základní látky), výtažky z květin (parfumerie), lak na vlasy, laky na nehty, lepidla pro kosmetické účely, lešticí přípravky, levandulová voda a olej, líčidla, mandlové mléko pro kosmetické účely, mandlové mýdlo, mandlový olej, maskara (barvy a stíny na oční víčka a řasy), medicijnální mýdla, mentolová silice (výtažkový olej), mořidla, mýdélka, mýdla, umělé nehty, kosmetické přípravky na obočí, obtisky (ozdobné) pro kosmetické použití, oční řasy (umělé), odlakovače, přípravky na odličování, oleje do voňavek, přípravky na odlučování, opalovací přípravky (kosmetika), spreje pro osvěžení dechu, parfémovaná voda, parfémy, pemza, peroxid vodíku pro kosmetické účely, pižmo (parfumerie), pleťová voda pro kosmetické účely, kosmetické ubrousky, napuštěné pleťovou vodou, kosmetické přípravky pro pěstění pokožky, pomády pro kosmetické účely, potpourri (směsi voňavých látek), prací prostředky, přípravky pro péči o nehty, pudr (líčidlo), rtěnky, růžový olej, šampóny, tuhy pro kosmetické účely, ústní vody, nikoliv pro lékařské účely, vata na špejli (toaletní potřeby), vata pro kosmetické účely, vatové tyčinky pro kosmetické účely, vazelína z ropy pro kosmetické účely, vlasové vody, voda po holení, voňavkářské výrobky, zubní pasty; (4) technické oleje a tuhy (vyjma potravinářských olejů a potravinářských tuků a éterických olejů), maziva, prostředky na vázání prachu, paliva všeho druhu včetně motorových pohonných hmot, zejména kamenné uhlí, dřevěné uhlí, hnědé uhlí, koks, zapalovací pasty, zapalovací kostky, rašeliny, dřevo, benzín, oleje, topný olej, olej z nafty, pohonné látky pro výbušné motory, ropa, benzol, petrolej, líh, tekutý plyn, propanový plyn, butanový plyn, plyn na svícení, zemní plyn, acetylen, prostředky ke svícení, svíčky, vosková svítidla, noční svítidla a knoty, chladičí olejové kapaliny pro řezání, stearin, topná nafta, vazelína a vosk pro průmyslové účely, oleje pro ochranu a impregnaci dřeva; (5) farmaceutické výrobky a přípravky, bakteriální, chemické, biologické přípravky pro lékařské a veterinární účely, chemicko-farmaceutické přípravky, bylinné čaje pro lékařské účely, byliny (léčivé byliny), drogy pro léčebné účely, diagnostické preparáty pro lékařské a veterinární účely, dezinfekční přípravky, enzymatické přípravky pro lékařské a veterinární účely, diagnostika pro lékařské a zvěrolékařské účely, chemická činidla pro lékařské a zvěrolékařské účely, chemikálie pro laboratorní analýzy pro lékařské a zvěrolékařské účely, přípravky z mikroorganismů pro lékařské a zvěrolékařské účely, diagnostická činidla pro použití in vitro pro lokalizování rakovinných míst a pro farmaceutické použití, diagnostická činidla biologického původu pro použití při diagnóze nemocí, chemické přípravky pro použití při analýzách DNA pro léčebné účely, živné půdy pro bakteriální kultury, vitamíny pro lékařské a zvěrolékařské účely, antibiotika, aminokyseliny pro lékařské účely, analgetika, anestetika, antiseptika, přípravky pro péči o dutinu ústní pro lékařské účely, léčivé přípravky do koupele, koupelové soli, léčiva na zuby, léčivé čaje, léčivé kořeny, léčivé rostliny, vodičky pro veterinární účely, zvěrolékařské přípravky, tampóny, balzámy pro lékařské účely, bílkovinná potrava pro lékařské účely, cukr pro lékařské účely, čípky, alkohol pro léčebné účely, deodoranty (jiné než pro osobní potřebu), dietetické látky upravené pro lékařské účely, hormony pro lékařské účely, kapsle pro lékařské účely, léčivky včetně obsahu, masti pro lékařské účely, náplasti a obvaziva pro lékařské účely, soli pro lékařské účely do koupele, vlákna pro lékařské účely, čichací soli, přípravky na čištění vzduchu, diastáza, chinin, chinolin, izotopy, kafr, minerální vody, pásky, peroxid vodíku, radioaktivní látky, radium, ricinový olej, sikařina, vše pro lékařské účely, želatina (pro lékařské účely), digitalin, digestiva, estery, fenol, étery, formaldehyd, fosfáty, guajakol, hořec, vinný kámen, kolodium, magnézie, mentol, mellisová voda, mouka, rybí moučka, myrobalánová kúra, octany, slad, tabletky, terpentín, živočišné uhlí, vápno, žíravé látky, vše pro farmaceutické účely, hematozen, hemoglobin, chloroform, jodoform, jojoba, krevní plazma, media pro bakteriologické kultury, laktóza, vše pro lékařské účely, mikroorganismy pro použití v lékařství a zvěrolékařství, narkotika, opiáty, projímadla, typtika, herbicidy, jedy; (7) jeřáby (zvedací a zdvihací zařízení), zejména nákladní jeřáby pro nákladní vozy a autojeřáby, samohybné jeřáby, mechanická a hydraulická zvedací zařízení, pneumatické a hydraulické zdvihací klapy, stroje a zařízení pro čištění, dřevoobráběcí stroje, drtiče pro průmyslové využití, kliky (jako části strojů), pneumatická kládíva, ložiskové štitý pro stroje, žací a sklizecí stroje, lopaty (mechanické), zdvihací zařízení, mechanické kladkostroje, odsávače prachu pro čistící účely, sací zařízení pro průmyslové využití, sněžné pluhly, radlice, nástroje a nářadí kromě ručních, dorovnávací zařízení (jako součásti strojů), dřevozpracující stroje a jejich součásti, mechanická zařízení a nářadí na elektrický pohon, pilové čepele (jako součásti strojů), řezací stroje, stolové cirkulární pily (jako součásti strojů), vrtací hlavy jako součásti strojů, vrtací korunky jako součásti strojů,

elektrická ruční vrtací zařízení, vrtáková sklíčidla jako součásti strojů, vrtáky na kov a zdivo, průmyslové odsavače prachu a nečistot, elektrické smykové desky, ovládací zařízení pro stroje, motory a stroje a technologická zařízení včetně mechanických, zejména pro modernizaci, mechanizaci a automatizaci výroby; (8) krbové náčiní, krbová dmyhadla (ruční nástroje), brousky, brusy, brusné kameny a kotouče, čepele, dláta, dlabací nástroje, dýky, frézovací trny, glazovací nástroje, harpuny, hevery, frézy, hoblíky, hoblíkové nože, holicí soupravy, hrábě, jehlové pilníky, kapesní nože, kladiva, kleště, kosíře, kráčeje na zeleninu, krumpáče, lící pánev, lisovací nástroje, sázecí lopatky, lopaty, lupénkové pily, lžice, mačety, malířské špachtle, manikúrové soupravy, motyky, naběračky, navlékače jehel, nebozezy, nůžky, nýtovačky, oblé sedlíky, obtaňovací řemeny, obloukové pily, obušky, očílky, nástroje na ohýbání trubek, nástroje na ostření, otvíráky konzerv, palice, perforovačky, péčovadla, perličky, pily, pinzety, pistole ruční na vytlačování tmelu, plečky, podkovářské nože na kopyta, pochvy na šavle, pohrabáče, pokosnice, pořízy, postruhovadla, profilovací nástroje, prořezávače stromů, prostřihovadla, průbojníky, příbory, rámy na pily, rašple, razidla, rozprašovače insekticidů, rozvodky na pily, ruční nástroje a nářadí, rýče, rydla, řezné nástroje, sbíjecí kladiva, sečné a bodné zbraně, sekáče, sekáčky, sekery, sochory, soupravy pro pedikúru, srpy, strojky na mletí masa, strojky na stříhání, svěráky, šavle, šídla, škrabky na zeleninu, šroubováky, štěpařské nástroje, tvářecí nástroje, tyče brázdící, úhelníky, vidle, vochle, vrtáky, ruční vrtáčky, výhrubníky, vypalovací želízka, vyorávače, vyrážače hřebíků, vyrovnávací zařízení na dráty a kovové pásy, výstružníky, zahradnické náčiní, zdviháky, zednické lžice, žehličky neelektrické, žiletky; (10) ortopedické potřeby, zubní nástroje a nástroje veterinářské, speciální nábytek k lékařským účelům, ortopedické bandáže, ortopedické boty, dávkovače pilulek, defibrilátory, dětské dudlíky a lahve, dialyzátory, chirurgické dlahy, elektrody pro lékařské použití, elektrokardiografy, fyzioterapeutická zařízení, hydrostatické postele pro lékařské účely, chirurgické nitě a šicí jehly, chirurgické svorky, chirurgické implantáty, inhalátory, inkubátory pro kojence, kanyly, umělé končetiny, přístroje na měření krevního tlaku, lasery pro lékařské účely, masážní přístroje, ortopedické pásy, naslouchátka, chirurgické nože, obvazy, operační stoly, podušky pro lékařské účely, rentgenové přístroje pro lékařské účely, zařízení pro rozbor krve, rozstřikovače pro lékařské účely, skalpely, stříkačky pro lékařské účely, ultrafialové záření pro lékařské účely; (11) krby, kamna, pece a sporáky na tuhá, kapalná a plynová paliva a na elektrický proud a jejich součásti a příslušenství, přístroje pro pečení, opékání, grilování a příslušenství, zahradní grily, mikrovlnná zařízení, elektrické topné, chladicí a větrací systémy, klimatizace, osvětlení stavebního lešení a výkopů, přístroje a zařízení pro vaření, chlazení, větrání a ohřívání vzduchu nebo zařízení pro úpravu vzduchu, zařízení pro rozvod vody, topení, výrobu páry, digestoře, přístroje pro topení a větrání sklenic, zařízení na sušení krmiva, solární tepelné akumulátory -kolektory, lampová svítidla a lampióny, zahradní lampy a lampy pro osvětlování rostlin, lampy germicidní - ničící bakterie, kapesní svítílny, přístroje a zařízení pro chlorování bazénů, na úpravu, víření a ohřívání vody, zejména zásobníky a průtokové ohříváče vody, osvětlování a svítidla všeho druhu, vanové a sprchové kabiny, vybavení koupelen, saunová zařízení, solária, sanitární zařízení včetně klimatizačních zařízení, zařízení proti oslnění, lampy, žárovky, reflektory, osvětlovací přístroje a zařízení, ventilační přístroje, zařízení na odmílžování a rozmrazování oken, tepelné výměníky, kompresory jako nedílné součásti topných a klimatizačních zařízení, lednice, mrazáky, noční lampičky, bezpečnostní zařízení pro plynové nebo vodovodní zařízení a potrubí, grily, hořáky, hydranty; (13) střelné zbraně, střelivo a projektily a jejich komponenty, výbušniny všeho druhu, trhavin, střelný prach, roznětky elektrické, roznětky třecí, rozbušky pro výbušniny, zápalné šňůry pro výbušniny, pyrotechnické výrobky, ohňostroje, munice, nábojnice, palebné plošiny, pažby, plynové zbraně, pyrotechnické výrobky, roznětky pro výbušniny, samozápalné látky, slzotvorné zbraně, sportovní střelné zbraně, tlumiče pro zbraně, výstražné signální střely do mlhy, zaměřovací zrcadla pro zbraně, výrobky zábavné pyrotechniky jako rachejtle, petardy, rozbušky a kapsle; (14) zlatnické a klenotnické výrobky třídy 14, bižuterie, všechny druhy šperků s pravými i syntetickými kameny, prsteny, náhrdelníky, náramky, řetízky, korále, rhodium, puďfenky z drahých kovů, perly, amulety (šperky), flakóny z drahých kovů, ozdobné jehlice, medaile, medaile z vzácných kovů, medaile z obecných kovů, medailony, odznaky z drahých kovů, medaile z drahých kovů, exkluzivní a umělecké klenoty z drahých kovů a jejich slitin, hodinářské výrobky a chronometrická zařízení, vzácné kovy a jejich slitiny a výrobky z těchto látek nebo z postříbeného nebo z pozlaceného kovu, klenoty, bižuterie, drahokamy, umělecké předměty ze vzácných a obecných kovů, spadající do třídy 14, hodinářské potřeby a

chronometrické přístroje, hodinky, hodiny, drahé kovy a jejich slitiny, jakož i předměty z nich vyráběné, poplátované předměty (s výjimkou nožičského zboží, vidliček a lžiček), zejména postříbené, pozlacené nebo platinované uměleckopřmyslové a ozdobné předměty, pouzdra na medaile a šperky, spadající do této třídy; (15) hudební nástroje (s výjimkou mluvících strojů a přístrojů pro bezdrátovou telegrafii a telefonní spojení), akordeony, flétny, bubny, kůže na bubny, paličky na bubny, dudy, dirigentské taktovky, flašiny, gongy, harfy, harmonia, harmoniky, hoboje, housle, hubičky dechových nástrojů, klapy a klávesnice na hudební nástroje, kobylky pro hudební nástroje, elektronické hudební nástroje, hudební skříně, kastaněty, klavíry, kontrabasy, kornety, kytary, ladící klíče, mandoliny, měchy do hudebních nástrojů, náustky na hudební nástroje, opěrky na housle, piana, píšťaly varhan, podbradky na housle, rohy, ruční zvonky, smyčce, strunné nástroje, syntezátory, trombóny, trsátka, trumpety, violy, xylofony, zvonkohry, žině na smyčce; (16) plakáty, neperiodické i periodické publikace, například brožury, časopisy, kalendáře, katalogy, ročenky, knihy, oběžníky, zpěvníky, knihy k nalepování výstřížků (alba), komiksy, archy papíru, listky, tiskoviny, poutače z papíru nebo z lepenky, mapy, atlasy, pohlednice a jiné propagační a informační materiály a upomínkové předměty, spadající do této třídy, jako propagační publikace, ročenky, papírové propagační samolepky, manuály, noviny, knihařské výrobky, papír a výrobky z papíru všeho druhu, jako papír pro kopírování, papír balicí, papír voskovaný, filtrační papír, papírové podložky pod sklenice, i pivní, papírové ubrousky a ubrusy, obaly na lahve, lepenka a kartonážní výrobky, alba, blahopřání i hudební, diagramy, fotografie, stojany na fotografie, grafické reprodukcce, grafiky, lepty, listky, litografie, olejotisky, malby (obrazy) zarámované či nezarámované, letáky, portréty, prospekty, rytiny, psací potřeby, tiskařské typy, štočky, obaly z papíru, známky, samolepky, bloky (papírnické výrobky), dopisní papír, etikety, kromě textilních, formuláře, karty, karty a pásy papírové nebo počítačové programy, obálky, poštovní známky, pořadače (kancelářské potřeby), papírnické zboží kancelářské, obalové materiály, pouzdra na pera, pouzdra na razítka, připínáčky, razítka, seznamy (rejstříky), těžítka, tikety, účetní knihy, zápisníky (notesy), krabice lepenkové nebo papírové, obtisky, pásy doutníkové, podložky (psací), pouzdra na doklady, praporečky, pytlíky jako obaly (z papíru nebo umělých hmot), ručníky papírové, štíty vývěsní z papíru nebo z lepenky, tabule reklamní z papíru nebo lepenky; (17) materiály těsnící, upěvací, izolační, azbest, celulóza, dráty, ebonit, guma, izolační laky, nátěry, tkaniny a oleje, kaučuk syntetický, gumové obaly, objímky na potrubí, izolační pásy, izolační plst, skleněná vlna, umělé hmoty jako polotovary, zvukově izolační materiály, zábrany volné proti znečištění, plastové a pryžové výlisky pro různá odvětví průmyslu, dielektrika, umělé hmoty nebo polozpracované pěny jako filtrační, spojovací nebo izolační hmoty, fólie izolační, viskóznové, z regenerované celulózy a z dalších umělých hmot, kromě fólií na balení, guma, gutaperča, azbest, kaučuk, minerální vlna, pryskyřice akrylátové nebo syntetické, slída, vulkanofibr, vše jako surovina nebo polotovar, hadice ohebné (nekovové), hadice z textilních materiálů, lepicí pásy kromě pásek pro léčebné účely, pro kancelářské účely a pro použití v domácnosti, gumové nárazníky na tlumení nárazů, nitě z umělých hmot, kromě nití k textilním účelům, těsnění, podklady, výplně a upěvací z materiálu spadající do této třídy, zvukově-izolační materiály a další izolační materiály spadající do této třídy; (18) kůže, imitace z kůže, výrobky z nich, pokud nejsou obsaženy v jiných třídách, surové kůže, kufry a cestovní brašny, hole, hole se sedátkem, chlebníky, kožené krabice na klobouky, biče, postroje na koně a sedlářské výrobky, cestovní tašky, batohy, zavazadla pro nošení na zádech, zavazadla s popruhy či řemeny, kufříky, diplomatky, aktovky, kabelky, peněžky, pásy, váčky, pouzdra na kreditní karty, portfolia, diáře, adresáře a pouzdra na šekové knížky, vše vyrobeno z kůže, soupravy cestovních zavazadel a toaletních kufříků z kůže, kožené šňůrky, lemůvky, zástěry a příkrývky nohou, jmenovky, klíčenky, kožešiny (kůže zvířat), semiš, kožené řemeny, ruksaky, cestovní obaly na oděvy, školní tašky, kožené předměty, zboží, obaly a pouzdra zařazené ve tř. 18, vaky, cestovní vaky, náprsní tašky, nákupní tašky, cestovní tašky, tašky na kolečkách, tašky lovecké, tašky a vaky na nošení dětí, plážové tašky, taštičky řetízkové (kromě taštiček z drahých kovů), pouzdra, kazety, kufříky a neceséry s toaletními potřebami, tomy; (20) sedadla, lůžka, lehátka, stoly, křesla, židle, postele, výrobky ze dřeva, korku, rákosu, třtiny, vrbového proutí, rohoviny, kosti, slonoviny, kostic, želvoviny, jantaru, perleti mořské pěny, buničiny, pokud nejsou zařazeny v jiných třídách, kování na okna (nekovové), křesla, stolky na květiny, lišty u nábytku z umělých hmot, školní nábytek, nábytkové police, police do registračních skříní, bambusové závěsy, barely (nekovové), bečky (nekovové), bedny (nekovové), bidla nekovová, boudy, pelechý, hnízda pro domácí zvířata, stojany na časopisy, části nábytku ze dřeva, čepy (nekovové), čísla



domovní kromě kovových a svítících, dávkovače ručníků, upevněné, (nekovové), dekorální předměty (přenosné), desky (stolní), desky k vystavování zboží, desky pod psací stroje, stojany na deštníky, držáky na kartáče, držáky na noviny, držáky na záclony a závěsy, kromě držáků z textilních materiálů, dřevěné rolety, dvířka k nábytku, fitinky na rakve (nekovové), gauče, háčky na oděvy (nekovové), háčky na záclony, háky k věšákům (nekovové), skříňky na hračky, chodítka dětská, věšáky na kabáty, kádě, kancelářský nábytek, kartotéky (nábytek), kazety na šperky, kromě kazet z drahých kovů, tabule s háčky na zavěšení klíčů, stojany na klobouky, sloupky na drápání pro kočky, kolébky, kolečka k nábytku nekovová, sklápovací sedadla, komody kontejnery (nekovové), kontejnery přepravní (nekovové), konzole na záclony a závěsy, ozdobné závěsy z korálků, koše, košíky (nekovové), krabice ze dřeva nebo z umělých hmot, kryty ochranné proti žáru pro domácnost, křesla kadeřnická, podstavce na květináče, stojany na lahve, lavičky (nábytek), lávky (nekovové), lehátka skládací, lékárníčky, lenošky, lištové rolety vnitřní, žaluzie, lůžka vodní, lůžkoviny (s výjimkou ložního prádla), mechanoterapeutická lůžka, stoly na masáže, matrace, matrace nafukovací, kromě matrací k léčebným účelům, nábytek (bytové zařízení), stojany na odkapávání nádobí, obaly ochranné na oděvy, obložení nábytku (nekovové), ramínka na oděvy, ohrádky pro děti, opěrky na hlavu (u nábytku), ošatky, ozdoby nástěnné (bytové zařízení), ozdoby pohyblivé (ozdobné pohyblivé předměty vydávající zvuky, zpravidla zvonečky nebo tyčinky), ozdoby z umělých hmot pro potraviny, palety (nakládací) (nekovové), palety na manipulaci se zbožím (nekovové), paravány (nábytek), pelesti postelí dřevěné, stolky pojízdné pro počítače, podhlavníky, podnožky, podušky, podušky nafukovací, kromě podušek k léčebným účelům, pohovky, pohovky čalouněné s podnožkou police, police na knihy, polštáře pro domácí zvířata, poštovní schránky, kromě zděných a kovových, poutače ze dřeva nebo z umělých hmot, prádelníky (se zásuvkami), prkénka na krájení a sekání masa, proutěné zboží, příbomníky psací stoly, pultíky, pulty, rakve, rámy (na obrazy), rámy na vyšívání, ratan, regály, registratury, reklamní předměty nafukovací, sekretáře, servírovací stolky pojízdné, schody (stupně) (nekovové), schůdky pohyblivé pro nastupování cestujících (nekovové), stříbrené sklo (pro výrobu zrcadel), skříňe, skříňky na jídlo (spejžky) (nekovové), sláma pletená (s výjimkou rohoží), sofa, spací pytle na kempování, stojany na střelné zbraně, stolky odkládací, stolky toaletní, stoly rýsovací, stoly pracovní, stoly zámečnické (nekovové), šoupátka nekovová (kromě šoupátek jako součástí strojů), špalky na krájení a sekání masa (pro řezníky), štítky (identifikační) (nekovové), štíty (vývěsní) ze dřeva nebo umělých hmot, tabule vývěsní, truhlářské umělecké výrobky, truhly (nekovové), tyčky k rostlinám, umělecká díla ze dřeva, vosku, sádry nebo umělých hmot, umělecké truhlářské výrobky, urny pohřební, váhy na nošení břemen, vějíře, vitríny (nábytek), vycpaná zvířata, zámky (kromě kovových a elektrických), zástěny, zástěny ochranné u topenišť pro domácnost, zásuvky, zrcadla, desky skleněné pro zrcadla, žebříky ze dřeva nebo z umělých hmot, žerdě (vlajkové), židle vysoké pro děti, police, police na ručníky pro hosty; (21) nádoby (spadající do této třídy, kromě nádob z drahých kovů), sklo a skleněné zboží, porcelánové a kameninové, zejména suvenýry a miniatury, sklenice, číše, skleničky, jídelní, kávové a čajové servisy, mísy, tácy, talíře, talířky, džbány, džbány, vázy, vázičky, lahve, sklo surové nebo polozpracované jako upomínkové předměty, lahvičky, dárkové předměty ze skla a keramiky, upomínkové předměty a výrobky ze skla, porcelánu, kameniny a plastických hmot, které nejsou zahrnuty v jiných třídách včetně keramických miniatur, a další umělecké a upomínkové předměty v rámci této třídy, toaletní kufříky, talíře, sklenice na pití, rohy na pití, poháry, porcelán, otvíráky na lahve, vybavení koupelen, jmenovitě držáky mýdla, misky na mýdlo, nádoby na mýdlo, držáky na zubní kartáčky, věšáky na ručníky, držáky políček, držáky sklenic, kulaté věšáky na ručníky, vanová madla, držáky ručníků, háčky na ručníky, držáky na papírové role, soupravy kartáčů, skládající se z čistící štetky a stojanu pro ni, nožní opěry, koše na ručníky pro hosty, obalové sklo, lahve, náčiní a nádoby pro domácnost nebo kuchyň, hřebeny a mycí houby, kartáče, čistící prostředky, hrnečky, nádoby na pití, čajové konvice neelektrické nikoliv z drahých kovů, schránky na pečivo, soupravy kuchyňského nádobí, kuchyňské hrnce, kotlíky, soupravy kořenek, solničky, slánky, pepřenky, mlýnky na pepř, kalíšky na vejce, lžice na míchání, květináče, krabice na jídlo, stojánky na jídelní lžičky, pokladničky na peníze nekovové; (22) lana, vazné sítě, zejména rybářské sítě, síťové tašky, cely, plachty, lodní plachtovní, pytle pro přepravu a skladování hromadného zboží, materiály k polstrování (žíně, vycpávkový kapok, peří, mošské řasy, surová vlákna na předení), provazy a šňůry na balení, cupanina, česaná vlna, dřevitá vlna, filtrační vata, surové hedvábí, dřevěné hobliny, mošské chaluhy jako čalounický materiál, chlupy zvířat, juta, kabely (kromě kovových), kapok, kajčí peří, karbonová vlákna na textilní užití, kavylová vlákna, kokosová vlákna, konopí (materiál),

koudel, bavlněná koudel, lanka svisle posuvného okna s protizávažím, surový len, vlněná lana pro automobily, peří do lůžkovin, lodní plachty, maskovací sítě, vycpávkové materiály s výjimkou gumových a plastových, motouzy, řemeny s výjimkou kovových na manipulování s nákladem, vlněný a bavlněný odpad, ovčí rouno, papírové provazy, pásky (kromě kovových) na uzavírání, peří jako čalounický materiál, kajčí peří, piliny, plachtoviny na maskování, plachtovina nepromokavá dehtová, vozové a lodní plachty, pletené provazy na zhotovování bičů, pletivo na sítě, konopné popruhy, příze na sítě, pytle na přepravu a uskladnění volně loženého (sypaného) zboží, rafiové lýko, rolety ze syntetických materiálů, rybářské sítě, řemeny nekovové na manipulaci s nákladem, sisal, síťky, síťkovina, smyčky závěsné (kromě kovových) na manipulaci s nákladem), srst zvířat, stany, surové hedvábí a len, textilní vlákna, filtrační vata, větrací přepážky z dehtové plachtoviny, kokosová vlákna, nekovová vlákna na použití v zemědělství, vlákna (kromě kovových) na uzavírání, česaná vlna, dřevitá vlna, vlněný odpad, zámotky bource morušového, žaluzie lištové okenní, provazové žebříky, žíně; (23) příze, materiály ke tkaní, elastické nitě na textilní použití, předené hedvábí, kaučuková příze na textilní účely, látačí nitě a příze, jutové, lněné, hedvábné, na šití, pružné, vlněné, bavlněné, předená vlna, příze česaná vlněná, tkalcovská příze, skleněná vlákna na textilní účely, kokosová vlákna, konopná vlákna, vlákna z umělých hmot na textilní použití, žynilková, předená; (24) látky, tkaniny, a textilní výrobky v rámci této třídy, ubrusy, závěsy, okenní záclony, prostírání, bytové textil, pokrývky, přehozy, potahy, povlaky na pokrývky, prádlo ložní a stolní, příkrývky prošívané prachové a pěřové, příkrývky z dutého vlákna, barchet, brokát, cestovní příkrývky, ručníky, damašek, drožet, držáky na záclony a závěsy z textilních materiálů, esparo, etamín (záclonovina), frýz, gáza jako tkanina, hedvábí, látkové kapesníky, jutové textilie, kanava na vyšívání a tapiserie, kartoun, korouhve, praporec, koupelňové textilie (s výjimkou oblečení), krep, manšestry, povlaky na matrace, matracovina, moleskin, moskityéry, potahy na nábytek z textilních materiálů, textilie pro obuv, hrubé ztužené plátne, voskované ubrusy, plědy, plst, textilní podšívky, pogumované textilie, polštářové ozdobné pokrývky, portiéry (závěsy), potahy na nábytek ze syntetických materiálů, potahy na posteje, povlaky na sklápěcí kryty toalet, ochranné povlaky na polštáře, povlečení z papíru, prádlo pro domácnost, stolní prádlo, vyšívání prádlo, prapory, pytlovina, rajón, ramie, rubáše, mycí rukavice, spací pytle, sprchové závěsy z textilu nebo umělé hmoty, stolní ubrusy látkové, sypkovina, taft, textilní tapety, netkané textilie, textilie z juty, textilie žynilkové, textilní podšívky, tkaniny k textilnímu použití, konopné tkaniny, tkaniny napodobující kůži, tkaniny pro čalouníky, tkaniny přínavé za tepla, tkaniny sisalové, tkaniny ze skleněných vláken pro textilní užití, úplet, utěrky, utěrky na sklo, závěsy textilní nebo plastové, zefír, žerzej, hygienické žinky, vybavení domu a bytu spadající do třídy 24; (26) galanterie textilní pro vyšívání, jehly šicí, krajky, textilní značky, lemování, spony na oděvy nebo šaty, zipy, stuhy, cedulky a značky na prádlo, krabice pro šicí potřeby, ozdoby na oděvy, bambule, brože jako oděvní doplňky, copy vlnové, členky, gummy do prádla, hříbky na látání, jehelníčky, jehlice, kalouny, kanýry, umělé kníry, korzetové kostice, knoflíky, kokardy, krajky, květiny umělé, náplety, náprstky, natáčky, obruby, lemovky, oděvní šňůrky, ozdobné odznaky, ovoce umělé, pajetky, panenky čajové, paspuky, patentky, paruky, pštrosí pera, ptačí peří, pikoty, prýmky, porta, popruhy na vodění dětí, přezky, příčesky z vlasů, rozety, síťky do vlasů, sponky do vlasů, startovní čísla, stehované obruby, strapece, šněrovadlo do bot, špendlíky, trhánské tkaničky do bot, tupé, umělé větve, spony na šle, vlásenky, volány, umělé vousy, vrkoče, vycpávky ramen, výšivky, výztuže límců, lemovky na záclony, zdrhovadla, zipy, značky na prádlo, žynilka- prýmkařské zboží; (28) sportovní zboží v rámci této třídy, sportovní náčiní a nástroje jako jsou rukavice pro baseball, šerm, golf, box, a další sporty, lyže, lyže vodní, obaly na lyže, snowboardy, skateboardy, prkna na surfing a windsurfing, brusle lední, kolečkové i in-line, boby, sáně, činky, disky, golfové hole, gymnastické zařízení, hokejky, hráčské pátky, hůlky pro mažoretky, chrániče a ochranné vycpávky jako části sportovní výstroje, kulečnická tůga, kuželky, lukostřelecké náčiní, náboje a pistole na paintball, ploutve na plavání, potápění, puky hokejové, rakety s pružným výpletem a výplety pro tyto rakety, stoly pro stolní tenis a stolní fotbal, šípky, talíře létající, tenisové a podobné sítě, terče, vosky na lyže, biliardové (kulečnické) koule, horolezecká náčiní, sítě na motýly, rybářské náčiní, umělé vánoční stromečky, ozdoby a stojany na vánoční stromečky (s výjimkou osvětlení a cukrovinek), hračky, dětské hrnečnické kruhy, loutky, maňásci, marionety, loutková divadla a divadélka, společenské, deskové a stolní hry jako dáma, šachy, mah-jong, puzzle, vrchábky, hra v kostky, domino, dostihy, šachovnice, hrací karty, žetony, koule, kuličky a další příslušenství her, autička na hraní, automobilové modely zmenšené, balonky na hraní, bublifuk, panenky, domečky, šatičky,

pokojíčky, postýlky, sací láhve pro panenky, draci létající, houpačky, hračky plyšové, hračky pohyblivé, chraštítka, káča, vlček, koloběžky, koně houpačí, stavebnice a stavebnicové kostky, míče a míčky na hraní, pistole a pistolky jako hračky, hračky pro domácí zvířata, hry automatické, s výjimkou těch, které se uvádějí do chodu vhozením mince nebo těch, které jsou užívány výhradně s televizním přijímačem, hry elektronické, s výjimkou her, které jsou používány výhradně ve spojení s televizním přijímačem, zábavné stroje, automatické a automaty, divadelní a kamealové masky, kaleidoskopy, kanadské žertíky (atrapy), žertovné předměty, konfety, girlandy, kouzelnické potřeby; (29) maso a masné výrobky, zpracovaná zelenina, jako je cibule konzervovaná, čočka konzervovaná, fazole konzervované, hrách konzervovaný, nakládaná zelenina, zelí kysané červené i bílé, nakládané okurky, zeleninové saláty, rajčatový protlak zeleninové šťávy na vaření, sušená zelenina, vařená zelenina, zelenina v pikantním nálevu, zeleninové polévky, bylinky zahradní konzervované, bramborové lupínky, bramborové vločky, bramborové hranolky, bramborové kaše, bramborové krokety, ovoce mražené, kompotované, konzervované, zavařené, kandované, sušené, jablečná a jiná pyré, kůry ovocné, ovocná dřev i mražená, džemy, marmeláda, ovoce naložené v alkoholu, ovocné rosoly, ovocné saláty, zázvorový džem, brusinkový kompot, oříšky zpracované, arašidy, arašidové máslo, hrozinky, kakaové máslo, kokos sušený (kokosová moučka), kokosové mléko, datle, fíky, zpracované mandle, olivy konzervované (pasta z cizrný) konzervované žampiony, konzervované lanýže, ryby, měkkýši, korýši, sumýši a výrobky z nich, jako jsou ančovičky (sardele), humři (neživí), kaviár, konzervy rybí, krevety (neživé), langusty (neživé), mušle jedlé (neživé), losos, moučka rybí pro lidskou spotřebu, raci (neživí), rybí plátky (filé), ryby ve slaném nálevu, sardinky, slanečci, sledi, tuňák, ústřice (neživé), droby, vnitřnosti, dršťky, drůbež (neživá), bujóny, vývary, huspeniny, játra, játrová paštika, jelita, krvavá tlačenka, jitrnice, klobásy, salámy, párky, konzervy masové, masové extrakty, polévky, přípravky na výrobu polévek, slanina, šunka, uzeniny, uzeniny v těstě, tukové pomazánky na chléb, vepřové, hovězí, drůbeží maso, sádlo, zvěřina, vejce, i sušené, vaječný bílek, vaječný žloutek, jedlé oleje, jedlé tuky, margarín, máslo, mléko a mléčné výrobky, jogurt, kefir, kумы (mléčný nápoj), mléčné nápoje (s vysokým obsahem mléka), smetana, syrovátka, sýry, sýřidlo, šlehačka, tofu, bílkoviny jako potrava, jedlá želatina, kasein používaný jako přísada ve výživě, pektin pro potravinářství, protein pro lidskou spotřebu; (30) káva, čaj, kakao, cukr, rýže, tapioka, ságo, kávové náhražky, mouka a přípravky z obilnin, chléb, pečivo, cukrovinky, zmrzlina, med, sirup melasový, droždí, prášky do těsta, sůl, hořčice, ocet, nálevy k ochucení, koření, led pro osvěžení, arašidové cukrovinky, aromatické přípravky do potravin, bonbóny, cukroví, mentolové cukroví, cukrovinky, cukrovinky k ozdobení vánočních stromků, čokoláda, čokoládové nápoje, čokoládové nápoje s mlékem, dorty, fondány, cukrovinky, jemné pečivo, karamely, bonbóny, káva, kávové náhražky rostlinného původu, kávové nápoje s mlékem, keksy, koláče s náplní, krečky, pražená kukuřice, kukuřice pražená, listové těsto, lupínky, vločky obilné, makaróny, mandlové cukrovinky, mandlové těsto, marcipán, marinády, chuťové přísady, máslové, tukové těsto, masové pastičky zapečené v těstě, masové pirožky, medovníky, perníky, mentol do pečiva, příchuť, aroma, příchuť do nápojů s výjimkou éterických olejů, přípravky do potravin aromatické, pudinky, rostlinné přípravky jako kávové náhražky, rýže, rýžové koláčky, ságo, sirup melasový, přírodní sladidla, sladový výtažek jako potravin, suchary, sušenky, sušenky máslové, sušenky, keksy, biskvity, suši, šerbet (zmrzlinový nápoj), škrobové výrobky jako potrava, ztužovače šlehačky, špagety, rajčatová omáčka, omáčky s výjimkou dresinků, tabletky, cukrovinky, těstoviny, tresty do potravin, nikoliv pro lékařské účely, včelí kasička pro lidskou spotřebu ne pro lékařské účely, kukuřičné vločky, ovesné vločky, mořská voda na vaření, výrobky z kaka, výrobky z obilovin, zahušťovací přípravky na kuchyňské použití, zákusky, koláče, zálivky na ochucení, zjemňující látky na maso pro domácnost, zmrzlina, pojiwa jako přísady do zmrzliny, zmrzlina jogurtová, zmrzlinové poháry, želé ovocné, cukrovinky, žvýkačky ne pro lékařské účely; (31) čerstvá zelenina jako je zelí červené i bílé, hlávkové i krouhané, cibule, čekanka salátová, hlávkové a listové saláty, okurky, pór, paprika (rostlina), reveh, réva vinná, řepa jedlá, třtina cukrová, tykev, brambory čerstvé, bylinky čerstvé polévkové jako koření, kopr, bobule, čerstvé ovoce, citróny, pomeranče, citrusové ovoce, olivy čerstvé, ořechy, boby kakaové syrové, arašidy, kolové oříšky (plody kolovníku), mandle, seznam, kokosové

skořápky, čerstvé kaštiny, čočka (čerstvá), fazole čerstvé, hrách čerstvý, houby čerstvé, lanýže čerstvé, chléb svatojánský (lusky rohovníku), chmel, kopřivy, rýže neopracovaná (natural), slad na výrobu piva a lihovin, kultura houbová na vysev (podhoubi), hrozny čerstvé, kořeny jedlé, zrní (obilniny), obilná zrna v nezpracovaném stavu, obilninové zbytkové produkty pro živočišnou spotřebu, kukuřice, ječmen, pšenice, oves setý, otruby, seno, sláma, chovatelské, pěstitelské produkty jako jsou rostliny, rostlinná semena, sadba, sazenice, cibule květinové, dřevo surové, kefe, křoví, kmety stromů, kulatina dřevěná, korek surový, surová kůra, surové dřevo, květiny sušené na ozdobu, květiny živé, větve a kytice z přírodních květin, přírodní trávníky, palmy, palmovníky, stromečky vánoční, zvířata domácí a hospodářská (živá), bílkoviny (proteiny) pro zvířata, potrava pro zvířata, stelivo pro domácí zvířata, krmiva suchá pro zvířata, moučka pro zvířata, přípravky posilující pro zvířata, kukuřice, nápoje pro domácí zvířata, potrava pro ptactvo, přísady do krmiv, ne pro lékařské účely, psí suchary, sůl pro dobytek, šrot pro zvířata, sépie (kosti pro ptáky), pochoutky a odměny ke žvýkání pro zvířata, živýza pro domácí zvířata, živé rybářské návnady, ryby, sumýši, korýši, měkkýši živí, jikry rybí, řasy pro lidskou nebo živočišnou spotřebu (potravinu); (32) nealkoholické nápoje, ovocné a zeleninové šťávy, ovocné výtažky, pivo, minerálky, soda, stolové vody, šumivá voda, rajčatová šťáva, prášky na přípravu šumivých nápojů, příchutě na výrobu nápojů, sirupy, sladové nápoje, syrovátkové nápoje, šerbety (nápoje), prášky na výrobu šumivých nápojů, voda obsahující lithium, výtažky z chmele na výrobu piva, zázvorové pivo, nealkoholické aperitivy, citronády, hroznový mošt, jablečný mošt, nealkoholické koktejly, mandlové mléko, arašidové mléko, mošty, iontové nápoje, nealkoholické výtažky z ovoce, ovocný nektar; (33) alkoholické nápoje, s výjimkou piv, alkoholické esence, alkoholické výtažky z ovoce, alkoholové extrakty, aperitivy, arak, curacao, destilované nápoje, brandy, esence do lihovin, gin, griotka, hruškový mošt (s alkoholem), koktejly, líker anýzový, lihoviny, medovina, matolinové víno, mentolový líker, pálenky, alkoholické nápoje obsahující ovoce, rum, lihovina z rýže, saké, víno, vodka, alkoholické výtažky z ovoce, whisky; (34) zpracovaný nebo surový tabák, řezaný tabák, rapé, tabákové výrobky, včetně doutníků, cigaret, cigarillos, tabák pro ruční balení cigaret, dýmkový tabák, žvýkací tabák, šňupací tabák, kretek, tabákové náhražky (ne pro lékařské účely), doutník se zvlhčovačem, kuřácké potřeby, včetně cigaretového papíru a dutinek, cigaretové filtry, tabákové dózy, pouzdra na cigarety a popelníky, dýmky, stojany na dýmky, čističe dýmek, doutníkové odězavače, pouzdra na doutníky, cigaretové kapsesní soupravy na balení cigaret, cigaretové a doutníkové špičky, náústky na cigaretové špičky, skřínky na doutníky se zvlhčovačem, zapalovače doutníků, zapalovače pro kuřáky, zápalky, krabičky a držáky na zápalky, křesadla, plivátka pro uživatele tabáku; (44) masáže, maséřské služby, regenerační a rekondiční služby v rámci této třídy, služby posiloven, fitness služby, služby solárií, provozování sportovních zařízení v rámci této třídy, provozování zařízení sloužících k regeneraci a rekondici, kadeřnické salóny, salóny krásy, implantace vlasů, manikúra, pedikúra, tetování, aromaterapeutické služby, kliniky nebo sanatoria (soukromé), pronajímání zdravotních (zdravotnických) zařízení, pořádání rekondičních pobytů v rámci této třídy, lékařské služby, zdravotní péče, zdravotnická střediska, zotavovny, útluky (domovy), nemocniční služby, ošetrovatelské služby, veřejné lázně pro hygienické účely, parní lázně, výchova asistenčních psů pro postižené, sociální služby v rámci této třídy, poradenství a péče v rámci integrace handicapovaných lidí, chov zvířat, veterinární pomoc, péče o čistotu domácích zvířat, úprava (česání) zvířat, neurologie (chiropraktika), služby psychologa, léčba toxikomanů, stomatologie, plastická chirurgie, služby porodní asistentky, umělé oplodňování, oplodňování in-vitro, farmaceutické poradenství, služby optika, fyzioterapie, služby krevní banky, zahradnictví, zahradnické služby, služby v oblasti zahradní architektury, údržba trávníků, rostlinné školky, aranžování květin, léčení stromů, letecké a pozemní rozprašování hnojiv a jiných zemědělských chemických látek, ničení plevelu, ničení škůdců v zemědělství, pronájem zemědělských nástrojů a zařízení; (45) ostraha objektů a osob, služby detektivní kanceláře, doprovod osob, služby osobních strážců, záchranné služby, hašení požárů, hlídací noční služby, otevírání bezpečnostních zámků, monitorování bezpečnostních a poplašných zařízení, poradenství v oblasti bezpečnosti, pořádková služba, adopční agentury, manželské a předmanželské poradny, sestavování horoskopů, půjčovní oděvy včetně obleků a večerních šatů, doprovod, sestavování horoskopů, doprovod společnosti, seznamovací služby, pátrání po nezvěstných osobách, osobní strážce, poradenství v oblasti bezpečnosti, pohřební služby, kremace, zpopelnění, zhotovování věnců, organizace náboženských setkání, osobní a společenské služby poskytované třetími osobami k uspokojení potřeb jednotlivců

(511) 1, 2, 3, 4, 5, 7, 8, 10, 11, 13, 14, 15, 16, 17, 18, 20, 21, 22, 23, 24, 26, 28,  
29, 30, 31, 32, 33, 34, 44, 45  
(210) O-460472

(111) **309386**  
(220) 13.02.2008  
(151) 22.12.2009  
(540)



(730) **Stavební bytové družstvo ŠKODOVÁK**, E. Beneše 21, Plzeň, 30100, CZ

(740) Langrova, s.r.o., Skrétova 48/1011, Plzeň, 30100

(510) (35) analýzy nákladů, hospodářské prognózy, statistické studie a informace, marketingové studie a informace, obchodní poradenství, zprostředkovatelství v obchodní činnosti, pomoc při řízení obchodní činnosti, účetnictví, obchodní jednání, organizování výběrových řízení na dodávky medií (vody, plynu, tepla, elektřiny) a služeb (např. oprav) zejména pro budovy, smluvní zajišťování dodávek služeb, marketing, kancelářské práce, zpracování dat, kopírování nebo rozmnožování dokumentů a dokladů, obchodní administrativa, účetnictví a poradenství v této oblasti; (36) finanční analýzy, oceňování a odhady nemovitostí, zprostředkování koupě, prodeje a pronájmu nemovitostí, zajišťování pojištění nemovitostí, správa majetku, pozemků a budov, inkaso plateb a vymáhání pohledávek, realitní kancelář; (37) stavebnictví, provádění inženýrských staveb, příprava a provádění staveb, jejich změny a jejich odstraňování, zajišťování údržby a oprav domů a bytů včetně prohlídek a oprav technických zařízení, zajišťování nepřetržitě a havarijní služby ve vztahu k rozvodným sítím, tepelným, bezpečnostním a sanitárním zařízením zejména v obytných domech - opravy, utěšňování a tepelná izolace budov, opravy a údržba elektrických zařízení, truhlářství, zednictví, zámečnictví, mytí dopravních prostředků, instalační služby zařazené do tř. 37, vodoinstalatérství, provádění staveb, jejich změn a odstraňování; (39) rozvody vody a odvádění odpadu; (40) zpracování dřeva, sestavování a montáže materiálů pro třetí osoby; (42) inženýrské služby - expertizy, technické poradenství, neobchodní technické konzultace, projektová a inženýrská činnost ve výstavbě včetně investiční; (43) ubytovací služby, poskytování přechodného ubytování.

(511) 35, 36, 37, 39, 40, 42, 43  
(210) O-456353

(111) **309387**  
(220) 13.02.2008  
(151) 22.12.2009  
(540)



(591) Barevná  
(730) **Stavební bytové družstvo ŠKODOVÁK**, E. Beneše 21, Plzeň, 30100, CZ

(740) Langrova, s.r.o., Skrétova 48/1011, Plzeň, 30100

(510) (35) analýzy nákladů, hospodářské prognózy, statistické studie a informace, marketingové studie a informace, obchodní poradenství, zprostředkovatelství v obchodní činnosti, pomoc při řízení obchodní činnosti, účetnictví, obchodní jednání, organizování výběrových řízení na dodávky medií (vody, plynu, tepla, elektřiny) a služeb (např. oprav) zejména pro budovy, smluvní zajišťování dodávek služeb, marketing, kancelářské práce, zpracování dat, kopírování nebo rozmnožování dokumentů a dokladů, obchodní administrativa, účetnictví a poradenství v této oblasti; (36) finanční analýzy, oceňování a odhady nemovitostí, zprostředkování koupě, prodeje a pronájmu nemovitostí, zajišťování pojištění nemovitostí, správa majetku, pozemků a budov, inkaso plateb a vymáhání pohledávek, realitní kancelář; (37) stavebnictví, provádění inženýrských staveb, příprava a provádění staveb, jejich změny a jejich odstraňování, zajišťování údržby a oprav domů a bytů včetně prohlídek a oprav technických zařízení, zajišťování nepřetržitě a havarijní služby ve vztahu k rozvodným sítím, tepelným, bezpečnostním a sanitárním zařízením zejména v obytných domech - opravy, utěšňování a tepelná izolace budov, opravy a údržba elektrických zařízení, truhlářství, zednictví, zámečnictví, mytí dopravních prostředků, instalační služby zařazené do tř. 37, vodoinstalatérství, provádění staveb, jejich změn a odstraňování; (39) rozvody vody a odvádění odpadu; (40) zpracování dřeva, sestavování a montáže materiálů pro třetí osoby; (42) inženýrské služby - expertizy, technické poradenství, neobchodní technické konzultace, projektová a inženýrská činnost ve výstavbě včetně investiční; (43) ubytovací služby, poskytování přechodného ubytování.

(511) 35, 36, 37, 39, 40, 42, 43

(210) O-456354

(111) **310098**  
(220) 18.02.2008  
(151) 26.01.2010  
(540)

*pravé* Pivní lázně

(591) Barevná  
(730) **CHODOVAR spol. s r.o.**, Pivovarská 107, Chodová Planá, 34813, CZ  
(740) Langrova, s.r.o., Skrétova 48, Plzeň, 30100

(510) (3) bělicí přípravky, prací prostředky, čističí, lešticí, odmašťovací a brusné prostředky, éterické oleje, mýdla, parfumerie, vonné oleje, kosmetika,

přípravky pro růst vlasů, prostředky na čištění zubů, toaletní potřeby bez léčivých účinků; (5) výrobky farmaceutické, veterinářské a hygienické, diabetické přípravky pro léčebné účely, potraviny pro batolata, náplasti, obvazový materiál, materiály pro plombování zubů a pro zubní otisky, dezinfekční přípravky, výrobky pro hubení škodlivých zvířat, fungicidy, herbicidy; (24) textil a textilní zboží, které není zařazeno v jiných třídách, ložní prádlo a stolní prostírání; (25) oděvy, obuv, kloboučnické zboží; (32) pivo, minerální a sodové vody, šumivé nápoje a další nealkoholické nápoje, ovocné nápoje a ovocné šťávy, sirupy a další polotovary k výrobě nápojů; (33) alkoholické nápoje kromě piva; (35) informační kancelář komerční, reklamní a inzertní činnost, propagace, marketing, pomoc při podnikání, poradenství týkající se organizace a podnikání, distribuce prospektů, podnikatelské informace, computerizovaná pomoc při podnikání (počítačem podporované podnikání), pomoc při provozování obchodů a obchodních činností obchodního podniku, předplatné tiskovin pro třetí osoby, účetnictví, distribuce propagačních tiskovin, plánování obchodních a propagačních akcí, ověřování obchodních transakcí, potvrzování uskutečnění obchodních transakcí, poskytování informací a/nebo informačních produktů reklamního nebo komerčního charakteru, reklamní, inzertní a propagační činnost prostřednictvím jakéhokoliv média, prostřednictvím telefonní, datové nebo informační sítě, komerční využití Internetu v oblastech komerčních internetových médií a vyhledávacích služeb, on-line inzerce, merchandising, pronájem reklamních, informačních i komunikačních míst v rámci třídy, zpracování dat a informací elektronickými a počítačovými prostředky a prostřednictvím elektronické pošty, automatizované zpracování dat, administrativní služby, spotřebitelské soutěže a výstavy a zábavné akce k obchodním a reklamním účelům, personální poradenství a zprostředkování, provozování obchodního a nákupního centra, aranžování výkladů, pronájem kancelářských stojů a zařízení, ekonomické poradenství, činnost účetních poradců, vedení účetnictví, činnost účetních auditorů, služby likvidace podniku, výstavní činnost k obchodním a reklamním účelům; (41) výchovná, vzdělávací, školící, zábavní, kulturní, společenská a sportovní činnost, výstavní činnost ke kulturním účelům, soutěže, pořádání a/nebo zprostředkování a/nebo poradenství v oblasti výchovy, školení, vzdělávání, zábavy, kultury, výstavnictví, sportu a soutěží a loterií, nakladatelská a vydavatelská činnost, tvorba elektronických časopisů, periodik a knih v elektronické podobě, ediční činnost, publikační činnost, nahrávání nosičů zvukových nebo obrazově zvukových, půjčování nahraných zvukových a zvukově obrazových záznamů, tvorba audiovizuálních děl, TV produkce, filmová produkce, tvorba a výroba audiovizuálních programů, agenturní činnost v oblasti kultury, pronájem a půjčování sportovních potřeb s výjimkou dopravních prostředků, půjčování zvukových nebo zvukově obrazových záznamů, půjčování knih, tiskovin, pronájem a půjčování audiopřístrojů, videopřístrojů, videorekordérů, videokamer, fotoaparátů, promítaček, rozhlasových a televizních přijímačů, filmů, kulturních a vzdělávacích potřeb a přístrojů, půjčování a pronájem obrazů dekorací, pronájem stadiónů, tenisových dvorců, pronájem a půjčování sportovního nářadí s výjimkou dopravních prostředků, provozování a/nebo pronájem fitness centra; (43) služby rychlého občerstvení, služby poskytované v barech, bufetech, jídelnách, kavárnách, restaurační služby, hotelové služby, ubytovací služby, catering; (44) aranžování květin, kadeřnické služby, manikúra, masáže, služby salónů krásy, služby optiků; (45) osobní a společenské služby poskytované třetími osobami k uspokojení potřeb jednotlivců, bezpečnostní služby na ochranu majetku a osob.

(511) 3, 5, 24, 25, 32, 33, 35, 41, 43, 44, 45

(210) O-456531

(111) **310099**  
(220) 21.02.2008  
(151) 26.01.2010  
(540)

*první* Pivní lázně

(591) Barevná  
(730) **CHODOVAR spol. s r.o.**, Pivovarská 107, Chodová Planá, 34813, CZ  
(740) Langrova, s.r.o., Skrětova 48, Plzeň, 30100  
(510) (3) bělicí přípravky, prací prostředky, čistící, lešticí, odmašťovací a brusné prostředky, éterické oleje, mýdla, parfumerie, vonné oleje, kosmetika, přípravky pro růst vlasů, prostředky na čištění zubů, toaletní potřeby bez léčivých účinků; (5) výrobky farmaceutické, veterinářské a hygienické, diabetické přípravky pro léčebné účely, potraviny pro batolata, náplasti, obvazový materiál, materiály pro plombování zubů a pro zubní otisky, dezinfekční přípravky, výrobky pro hubení škodlivých zvířat, fungicidy, herbicidy; (24) textil a textilní zboží, které není zařazeno v jiných třídách, ložní prádlo a stolní prostírání; (25) oděvy, obuv, kloboučnické zboží; (32) pivo, minerální a sodové vody, šumivé nápoje a další nealkoholické nápoje, ovocné nápoje a ovocné šťávy, sirupy a další polotovary k výrobě nápojů; (33) alkoholické nápoje kromě piva; (35) informační kancelář komerční, reklamní a inzertní činnost, propagace, marketing, pomoc při podnikání, poradenství týkající se organizace a podnikání, distribuce prospektů, podnikatelské informace, computerizovaná pomoc při podnikání (počítačem podporované podnikání), pomoc při provozování obchodů a obchodních činností obchodního podniku, předplatné tiskovin pro třetí osoby, účetnictví, distribuce propagačních tiskovin, plánování obchodních a propagačních akcí, ověřování obchodních transakcí, potvrzování uskutečnění obchodních transakcí, poskytování informací a/nebo informačních produktů reklamního nebo komerčního charakteru, reklamní, inzertní a propagační činnost prostřednictvím jakéhokoliv média, prostřednictvím telefonní, datové nebo informační sítě, komerční využití Internetu v oblastech komerčních internetových médií a vyhledávacích služeb, on-line inzerce, merchandising, pronájem reklamních, informačních i komunikačních míst v rámci třídy, zpracování dat a informací elektronickými a počítačovými prostředky a prostřednictvím elektronické pošty, automatizované zpracování dat, administrativní služby, spotřebitelské soutěže a výstavy a zábavné akce k obchodním a reklamním účelům, personální poradenství a zprostředkování, provozování obchodního a nákupního centra, aranžování výkladů, pronájem kancelářských stojů a zařízení, ekonomické poradenství, činnost účetních poradců, vedení účetnictví, činnost účetních auditorů, služby likvidace podniku, výstavní činnost k obchodním a reklamním účelům; (41) výchovná, vzdělávací, školící, zábavní, kulturní, společenská a sportovní činnost, výstavní činnost ke kulturním účelům, soutěže, pořádání a/nebo zprostředkování a/nebo poradenství v oblasti výchovy, školení, vzdělávání, zábavy, kultury, výstavnictví, sportu a soutěží a loterií, nakladatelská a vydavatelská činnost, tvorba elektronických časopisů, periodik a knih v elektronické podobě, ediční činnost, publikační činnost, nahrávání nosičů zvukových nebo obrazově zvukových, půjčování nahraných zvukových a zvukově obrazových záznamů, tvorba audiovizuálních děl, TV produkce, filmová produkce, tvorba a výroba audiovizuálních programů, agenturní činnost v oblasti kultury, pronájem a půjčování sportovních potřeb s výjimkou dopravních prostředků, půjčování zvukových nebo zvukově obrazových záznamů, půjčování knih, tiskovin, pronájem a půjčování audiopřístrojů, videopřístrojů, videorekordérů, videokamer, fotoaparátů, promítaček, rozhlasových a televizních přijímačů, filmů, kulturních a vzdělávacích potřeb a přístrojů, půjčování a pronájem obrazů dekorací, pronájem stadiónů, tenisových dvorců, pronájem a půjčování sportovního nářadí s výjimkou dopravních prostředků, provozování a/nebo pronájem fitness centra; (43) služby rychlého občerstvení, služby poskytované v barech, bufetech, jídelnách, kavárnách, restaurační služby, hotelové služby,

ubytovací služby, catering; (44) lázně pro hygienické účely, aranžování květin, kadeřnické služby, manikúra, masáže, služby salónů krásy, služby optiků; (45) osobní a společenské služby poskytované třetími osobami k uspokojení potřeb jednotlivců, bezpečnostní služby na ochranu majetku a osob.

(511) 3, 5, 24, 25, 32, 33, 35, 41, 43, 44, 45  
(210) O-456632

(111) **313236**  
(220) 20.03.2008  
(151) 21.07.2010  
(540)

(111) **310964**  
(220) 01.02.2008  
(151) 10.03.2010  
(540)



PRVNÍ ZPRAVODAJSKÁ TELEVIZE

BOLESLAVSKÝ

**metropol**

(730) **VLTAVA LABE MEDIA a.s.**, U Trezorky 921/2, Praha 5 - Jinonice, 15800, CZ  
(740) AK Jana Fraňová, JUDr. Jana Fraňová, advokátka, Jakubská 14, Praha 1, 11000  
(510) (16) periodické a neperiodické tiskoviny všeho druhu, zejména noviny, časopisy, knihy, propagační materiály, spadající do této třídy, tiskárenské výrobky; (35) reklamní, inzertní a propagační činnosti, komerční informační servis; (38) šíření elektronických časopisů, informací, elektronických periodik, knih v elektronické podobě prostřednictvím elektronické, telekomunikační nebo počítačové sítě, zejména Internetu; (39) distribuce tiskovin, zprostředkovatelská činnost v oblasti distribuce tiskovin; (41) vydavatelská a nakladatelská činnost, vydávání odborných, vzdělávacích a zábavných zpráv a publikací, vydávání statistických zpráv a informací, zprostředkovatelská činnost v oblasti vydávání tiskovin.  
(511) 16, 35, 38, 39, 41  
(210) O-456003

(111) **311617**  
(220) 31.03.2008  
(151) 28.04.2010  
(540)

**WINFLEX**

(730) **BIO MINERALS, N.V.**, Zenderstraat 12, Destelbergen, BE  
(740) Macek and Partners, Mgr. Jiří Macek, Sázavská 751/16, Praha 2, Vinohrady, 12000  
(510) (3) kosmetika a kosmetické přípravky, kosmetické krémy, oleje pro kosmetické účely; (5) farmaceutické výrobky, masti a krémy pro farmaceutické a léčebné účely, oleje pro farmaceutické a léčebné účely.  
(511) 3, 5  
(210) O-467170

(730) **Česká televize**, Na hřebenech II 1132/4, Praha 4, Podolí, 14700, CZ  
(510) (9) antény, audiovizuální zařízení pro výuku, automaty hudební, hrací skříně, uváděné do chodu vhozením mince, automaty prodejní, nástroje na určování azimutu, barometry, brýle, pouzdra na brýle, brýle sluneční, brýle proti slunci, brýlové řetízky, buzoly, směrové kompas, clony na oči, čističe nosičů zvukových záznamů, čočky kontaktní, čočky optické, čtecí zařízení v televizi, dalekohledy, diapozitivy, promítací přístroje na diapozitivy, diktafony, magnetické disky, kompaktní disky (audio-video), gramofonové desky, gramofonové jehly, disky optické, DVD přehrávače, elektronická pera (vizuální zobrazovací jednotky), elektronické oznamovací tabule, elektronické publikace (s možností stažení), epidiaskopy, filmové kamery, exponované filmy, stříhací zařízení na filmy, kreslené filmy, fotoaparáty, fotografické snímky, hologramy, jezdecké přilby, kalkulačky, kalkulačky kapesní, kapesní svítilny, baterky, kinofilmy, klávesnice počítačové, krokoměry, magnetická média, magnetické disky, magnetické nosiče dat, magnetické pásky, magnetofony, magnety, magnety dekorační, mincové mechanismy pro televizory, monitory, mikrofony, nosiče dat magnetické, nosiče dat optické, nosiče zvukových nahrávek, nosiče zvukových záznamů, ochranné brýle pro sport, ochranné helmy pro sport, obrazovky, optické disky kompaktní CD ROM, plátna promítací, plovací kruhy, plovací pásy, plovací vesty, počítače, počítačové hry, počítačové tiskárny, podložky pod myš, potápěčské masky, potápěčské oděvy, potápěčské rukavice, pravítka (měřicí přístroje), pravítka logaritmická, přehrávače kompaktních disků, přilby ochranné, přístroje pro reprodukci zvuku, rádia, signalizační píšťalky, sluchátka, snímače obrazu, skenery (zpracování dat), špunty do uší, tampóny do uší pro potápěče, televizní přístroje, trojúhelníky výstražné pro vozidla, videokamery, videokazety, video-pásky, vyučovací stroje, zápisník elektronický, závaží, elektrické žehličky; (16) alba, atlasy, pouzdra s barvami (školní pomůcky), blahopřání, blahopřání hudební, bloky (papírové výrobky), brožury, papírové bryndáčky, časopisy, časopisy - komiksy, čínská tuš, desky (papírové výrobky), psací desky s klipsem na přidržování papíru, desky na dokumenty (šanon, pořadače), dopisní papír, držáky na psací potřeby, figurky (sošky) z papírové hmoty, fólie hliníková na balení potravin, fotografie, stojany na fotografie, zemské glóbusy, grafické reprodukcce, grafiky, gumy na mazání, hlína modelovací, houbičky navlhčovací (kancelářské potřeby), hroty psacích per, chrániče prstů (kancelářské potřeby), inkoust v tyčince, inkousty, kalamáře, kalendáře, kalendáře trhací, kalhotky plenkové z papíru nebo buničiny, kancelářské potřeby, kromě nábytku, kancelářské sponky, papírové kapesníky, výrobky z kartónu, karty, katalogy, kelímky papírové na mléčné výrobky, klobouky z lepenky, knihy, záložky do knih, knížky brožované, knižní zarážky, vzory na kopírování, papírové kornouty, krabice lepenkové nebo papírové, kružítka, křída na psaní, laminovačky na dokumenty pro použití v kanceláři, výrobky z lepenky, malířská plátna, malířské stojany, malířské štětce, štětce, štětce na psaní, mapy, zeměpisné mapy, mašle papírové, materiály na pečetění, pomůcky na mazání, sáčky pro mikrovlnné trouby, misky na vodové barvy, materiály na modelování, nálepky (lepící pásky) pro kancelářské použití nebo pro domácnost, napínáčky, násadky na pera, noviny, nože na papír, obálky, obaly, obaly na spisy, obtisky, ocelová pera, opěradla na ruce pro malíře, ořezávací strojky na tužky, ořezávací na tužky, oznámení, palety pro malíře, kornouty z papíru, papír, dopisní papír, papír kopírovací (pauzovací), pergamenový papír, papír sací, svítilny papír, toaletní papír, papír voskovaný, papír Xuan, papírenské výrobky, papírová prostírání, papírové ubrusy, papírové podložky pod sklenice, podložky pod pивní sklenice, papírové ubrusy, pastelky, pouzdra na pasy, pečetě, penály, pera

(kancelářské potřeby), pera plnicí, periodika, plakáty, plány, psací podložky, pomůcky učební, kromě přístrojů, pohlednice, poštovní známky, potřeby na psaní, poutače z papíru nebo lepenky, pouzdra na doklady, pouzdra na pera, pouzdra s psacími potřebami, papírové praporky, pravítka, prospekty, příručky, psací podložky, psací soupravy, psací soupravy (sada psacích potřeb), publikace, papírové pytlíky jako obaly, razítka, razítka datovací, pouzdra na razítka, razítkovací podušky, ročenky, papírové ručníky, rýsovací nástroje, rýsovací nástroje, samolepky, samolepky pro domácnost a pro kancelářské potřeby, sešity, sešivačky, skicáky, stírátko na tabule, školní potřeby, tabule školní, těžítka, tikety, tiskopisy, tiskové typy, tiskoviny, tužky, tuhy do tužek, držátka na tužky, patentní tužky (krejóny), uhly na kreslení, zápisníky, zpěvníky; (35) inzerce poštou, komerční správa licencí na výrobky a služby ostatních, nábor zaměstnanců, pomoc při řízení obchodní činnosti, obchodní nebo podnikatelské informace, obchodní nebo podnikatelský průzkum, organizování výstav (komerčních nebo reklamních), personální poradenství, pořádání veletrhů pro obchodní a reklamní účely, průzkum trhu, průzkum veřejného mínění, zajišťování předplatného telekomunikačních služeb, předvádění zboží, příprava inzertních sloupků, reklama (propagace), reklama on-line v počítačové síti, aktualizování reklamních materiálů, pronájem reklamních materiálů, zaslání reklamních materiálů zákazníkům, rozšiřování reklamních nebo inzertních materiálů, sekretářské služby, služby v oblasti grafické úpravy pro reklamní účely, styky s veřejností, vydávání reklamních nebo náborových propagačních a inzertních textů, televizní reklama, obchodní vedení uměleckých agentur, zajišťování novinového předplatného (pro předplatitele); (38) elektronická pošta, služby elektronických nástěnek (telekomunikační služby), informační kanceláře, vysílání kabelové televize, služby dálkových konferencí, počítačová komunikace, posílání zpráv, poskytování internetových diskusních fór, elektronická pošta, pronájem přístrojů pro přenos zpráv, pronájem přístupového času ke globálním počítačovým sítím, pronájem zařízení pro přenos informací, přenášení pomocí satelitních družic, přenos zpráv a obrazových informací pomocí počítače, půjčování telekomunikačních zařízení, telekonference (služby dálkových konferencí), teleshoppingové služby (poskytování televizních kanálů pro teleshoppingové služby), televizní vysílání, teletextové služby, výzvy (služby poskytované rádiem, telefonem nebo jinými elektronickými komunikačními prostředky), zaslání zpráv; (41) dabing, pronájem dekorací, služby v oblasti digitálního zpracování obrazu, elektronické publikování (DTP), služby v oblasti estrád, filmová studia, filmová tvorba, filmové projekce, pronájem filmových promítaček a jejich příslušenství, půjčování filmů, fotografování, informace o možnostech zábavy, informace o výchově a vzdělávání, poskytování služeb v oblasti karaoke (hudební doprovod písní dle výběru estrády), výchovně zábavné klubové služby, kluby zdraví (služby), knihovny (půjčování knih), vydávání knih, koncertní síně, sály, organizování a vedení konferencí, organizování a vedení kongresů, korespondenční kurzy, provozování muzea, služby nahrávacího studia, nahrávání video-pásek, obrazové zpravodajství, organizování kulturních nebo vzdělávacích výstav, organizování plešů, organizování vzdělávacích nebo zábavných soutěží, zábavné parky, plánování a organizování večírků, pořádání soutěží krásy, pronájem audio nahrávek, pronájem dekorací, pronájem kinematografických filmů, pronájem osvětlovacích zařízení pro divadla nebo televizní studia, provozování her on-line (z počítačové sítě), předprodej vstupenek, výroba divadelních nebo jiných představení, půjčování filmů, psaní scénářů, reportérské služby, školení, vyučování, výroba rozhlasových a televizních programů, televizní zábava, výuka, vzdělávací informace, organizování živých vystoupení.

(511) 9, 16, 35, 38, 41  
(210) O-457469

(111) **313846**  
(220) 31.01.2008  
(151) 25.08.2010  
(540)



(591) Barevná  
(730) **Novotný Aleš**, Oblouková 311, Všešary, 25163, CZ  
(740) Bohemia Patent, Ing. Jana Vandělková, Vodičkova 791/41, Praha 1 - Nové Město, 11000  
(510) (9) výtahové komunikátory; (37) montáž, instalace, údržba a opravy výtahů, servisní činnost, stavební činnost (dokončovací stavební práce).  
(511) 9, 37  
(210) O-455919

(111) **317126**  
(220) 19.11.2008  
(151) 16.03.2011  
(540)



(591) Barevná  
(730) **Statutární město Pardubice**, Pernštýnské náměstí 1, Pardubice, 53021, CZ  
(740) PROPATENT, Ing. Vlasta Sedláčková, Pod Pekařkou 1, Praha 4 - Podolí, 14700  
(510) (9) nahrané i nenahrané nosiče záznamů, informací, obrazu i zvuku, zejména CD-ROMy, DVD, videokazety, audiokazety; (16) papír a papírenské výrobky, školní potřeby, s výjimkou nábytku, obsažené v této třídě, knihy, tiskoviny, noviny, časopisy, reklamní a propagační předměty a tisky obsažené v této třídě, plakáty, prospekty, programy, kalendáře, mapy, nástěnné mapy, samolepky, tašky, fotografie, dopisní papíry, firemní papíry a materiály obsažené v této třídě, papírové kulisy; (21) džbánky, s výjimkou džbánků z drahých kovů, hrnčířské zboží, keramika na použití v domácnosti, kořenáče ozdobné, s výjimkou papírových, květináče, výrobky z křišťálového skla, porcelán, talíře, hrnce, sklenice na pití, půllitry, sošky z porcelánu či skla, otvíráky na lahve, ozdobné podnosy na stůl obsažené v této třídě, papírové tácky, vývěsní štítky reklamní z porcelánu nebo skla; (25) oděvy a obuv; (28) hračky, včetně plyšových, loutky, karnevalové a divadelní masky, bublifuk (hračka), hrací žetony, společenské hry, konfety, míče na hraní, panenky, medvídci, puzzle; (35) reklama, propagace, marketing, fotokopírování, pronájem reklamních materiálů, prostor a ploch, rozšiřování reklamních materiálů zákazníkům, aranžování výkladů a reklamních prostor a ploch, styk s veřejností; (38) šíření informací prostřednictvím veřejných datových sítí, provozování místního rozhlasového a televizního vysílání, vysílání kabelové televize, poskytování připojení k síti Internet či jiným datovým sítím; (41) provoz divadla, provozování kinosálů a divadelních sálů, provozování kulturních

pořadů a pohostinských představení, výchova, vzdělávání a zábava, sportovní a kulturní aktivity, klubové složky (výchovně - zábavné), provozování muzeí a galerií, organizování a vedení sympozií, kongresů, kolokvií a seminářů, organizování kulturních a vzdělávacích výstav, organizování plesů, organizování vzdělávacích a zábavných soutěží a pořadů, předprodej vstupenek, vydavatelská a nakladatelská činnost, nahrávání představení a uměleckých vystoupení, umělecká agentura v rámci třídy.

(511) 9, 16, 21, 25, 28, 35, 38, 41  
(210) O-463868

(111) **318530**  
(220) 18.08.2008  
(151) 08.06.2011  
(540)

### EASYTONE

(730) **Reebok International Limited**, 4th Floor, 11/12 Pall Mall, London SW1 Y5LU, GB  
(740) Rott, Růžička & Guttman Patentové, známkové a advokátní kanceláře, JUDr. Vladimír Rott, Vinohradská 37, Praha 2, 12000  
(510) (25) oděvy, obuv, kloboučnické zboží.  
(511) 25  
(210) O-482036

(111) **318859**  
(220) 17.04.2008  
(151) 29.06.2011  
(540)

### HYUNDAI i20

(730) **HYUNDAI MOTOR COMPANY**, 231, Yangjae-Dong, Seocho-Gu, Seoul, KR  
(740) Čermák a spol., JUDr. Karel Čermák jr. Ph.D., LL.M., Elišky Peškové 735/15, Praha 5, 15000  
(510) (12) pozemní dopravní prostředky, vozidla, automobily, včetně osobních automobilů, nákladních aut, autobusů, dodávek, přívěsů, traktorů, kola, pneumatiky, motory pro vozidla, bezpečnostní pásy, převodovky pro vozidla, okna pro vozidla, stěrače, bezpečnostní vybavení pro vozidla, zejména air bagy, součásti a příslušenství pro výše uvedené zboží zahrnuté ve třídě 12.

(511) 12  
(210) O-458252

(111) **318860**  
(220) 17.04.2008  
(151) 29.06.2011  
(540)

### HYUNDAI i40

(730) **HYUNDAI MOTOR COMPANY**, 231, Yangjae-Dong, Seocho-Gu, Seoul, KR  
(740) Čermák a spol., JUDr. Karel Čermák jr. Ph.D., LL.M., Elišky Peškové 735/15, Praha 5, 15000  
(510) (12) pozemní dopravní prostředky, vozidla, automobily, včetně osobních automobilů, nákladních aut, autobusů, dodávek, přívěsů, traktorů, kola, pneumatiky, motory pro vozidla, bezpečnostní pásy, převodovky pro vozidla, okna pro vozidla, stěrače, bezpečnostní vybavení pro vozidla, zejména air bagy, součásti a příslušenství pro výše uvedené zboží zahrnuté ve třídě 12.  
(511) 12  
(210) O-458253

(111) **336263**  
(220) 28.01.2008  
(151) 05.02.2014  
(540)

### SAINT LAURENT

(730) **INTERLACTO, spol. s r.o.**, Koubkova 13/228, Praha 2, 12000, CZ  
(740) TUMA MIHALIK SOUKUP advokátní kancelář, JUDr. Martin Soukup, advokát, Římská 16, Praha 2, 12000  
(510) (29) mléko a mléčné výrobky, zejména konzumní mléka, mléčné nápoje s vysokým obsahem mléka, šlehačka, smetana, zakysané výrobky, máslo, sýry, tvarohy, sušená a zahuštěná mléka, syrovátka; (30) zmrzliny, mražené krémy, čokoládové nápoje s mlékem, kakaové nápoje s mlékem, kávové nápoje s mlékem, pudinky.  
(511) 29, 30  
(210) O-455728

### Zániky ochranných známek uplynutím doby platnosti

Kapitola obsahuje údaje o ochranných známkách, které zanikly uplynutím doby platnosti podle ustanovení § 29 odst. 1 zákona č. 441/2003 Sb.

Číslo zápisu (111)	Datum zániku (141)	Číslo zápisu (111)	Datum zániku (141)	Číslo zápisu (111)	Datum zániku (141)	Číslo zápisu (111)	Datum zániku (141)
96481	16.07.2017	214556	14.07.2017	294352	17.07.2017	295607	18.07.2017
108962	13.07.2017	214557	14.07.2017	294353	17.07.2017	295613	13.07.2017
157448	17.07.2017	215014	14.07.2017	294439	13.07.2017	295617	16.07.2017
157466	17.07.2017	215591	15.07.2017	294440	13.07.2017	295618	16.07.2017
157467	17.07.2017	215592	15.07.2017	294441	13.07.2017	295619	16.07.2017
157565	17.07.2017	215597	18.07.2017	294442	13.07.2017	295620	13.07.2017
157566	17.07.2017	216226	15.07.2017	294443	13.07.2017	295621	17.07.2017
157567	17.07.2017	216228	15.07.2017	294444	13.07.2017	295796	17.07.2017
157615	17.07.2017	217061	16.07.2017	294445	16.07.2017	295797	17.07.2017
157660	17.07.2017	217738	18.07.2017	294446	16.07.2017	295798	18.07.2017
157661	17.07.2017	223649	18.07.2017	294447	17.07.2017	295990	13.07.2017
157664	17.07.2017	224814	17.07.2017	294551	16.07.2017	295991	18.07.2017
157667	17.07.2017	224815	17.07.2017	294710	12.07.2017	296204	18.07.2017
157668	17.07.2017	226485	17.07.2017	294711	12.07.2017	296205	18.07.2017
157669	17.07.2017	235360	18.07.2017	294712	12.07.2017	296357	16.07.2017
157765	17.07.2017	293890	13.07.2017	294713	12.07.2017	296609	12.07.2017
208073	18.07.2017	293891	16.07.2017	294714	12.07.2017	296610	17.07.2017
210728	14.07.2017	294089	12.07.2017	294715	13.07.2017	296611	18.07.2017
210744	18.07.2017	294210	12.07.2017	294719	17.07.2017	297073	17.07.2017
210745	18.07.2017	294337	12.07.2017	294875	13.07.2017	297251	13.07.2017
211410	16.07.2017	294338	13.07.2017	294876	13.07.2017	297367	12.07.2017
211411	17.07.2017	294339	13.07.2017	294878	16.07.2017	297368	17.07.2017
212108	17.07.2017	294343	13.07.2017	294881	18.07.2017	297477	12.07.2017
213491	16.07.2017	294344	13.07.2017	294982	13.07.2017	297633	13.07.2017
213494	17.07.2017	294345	13.07.2017	294983	16.07.2017	298251	18.07.2017
213497	18.07.2017	294347	13.07.2017	294987	16.07.2017	299815	12.07.2017
213498	18.07.2017	294348	13.07.2017	295280	15.07.2017	301781	17.07.2017
213993	17.07.2017	294349	13.07.2017	295433	13.07.2017	302467	18.07.2017
214555	14.07.2017	294350	16.07.2017	295434	13.07.2017		



### Změny vlastníků ochranných známek

Kapitola obsahuje údaje o ochranných známkách, které byly převedeny nebo přešly ve smyslu ustanovení § 15 odst. 1, 2 a § 16 zákona č. 441/2003 Sb. na jiného vlastníka v rozsahu všech zapsaných výrobků nebo služeb.

Číslo zápisu (111)	Dřívější vlastník (770)	Nynější vlastník (730)	S účinností od (580)
114041	EPIAG LOFIDA - PORCELÁN CZ s. r. o., Dalovice č. p. 30, Dalovice, 36263, CZ	Rudolf Kämpf s.r.o., U porcelánky 143, Nové Sedlo - Loučky, 35735, CZ	05.02.2018
150589	EPIAG LOFIDA - PORCELÁN CZ s. r. o., Dalovice č. p. 30, Dalovice, 36263, CZ	Rudolf Kämpf s.r.o., U porcelánky 143, Nové Sedlo - Loučky, 35735, CZ	05.02.2018
175138	EPIAG LOFIDA - PORCELÁN CZ s.r.o., Hlavní 30, Dalovice, 36263, CZ	Rudolf Kämpf s.r.o., U porcelánky 143, Nové Sedlo - Loučky, 35735, CZ	05.02.2018
175139	EPIAG LOFIDA - PORCELÁN CZ s.r.o., Hlavní 30, Dalovice, 36263, CZ	Rudolf Kämpf s.r.o., U porcelánky 143, Nové Sedlo - Loučky, 35735, CZ	05.02.2018
183491	Ing. Josef Skála, Elektrárenská 247, Štěchovice, 25207, CZ	ALAX spol. s r.o., č.ev. 325, Štěchovice, 25207, CZ	06.02.2018
187324	Natura, a.s., Hamry 1596, Havlíčkův Brod, 58001, CZ	Dr. Oetker, spol. s r.o., Americká 2335, Kladno, Kročehlavy, 27201, CZ	05.02.2018
201639	Natura, a.s., Hamry 1596, Havlíčkův Brod, 58001, CZ	Dr. Oetker, spol. s r.o., Americká 2335, Kladno, Kročehlavy, 27201, CZ	06.02.2018
201794	Natura, a.s., Hamry 1596, Havlíčkův Brod, 58001, CZ	Dr. Oetker, spol. s r.o., Americká 2335, Kladno, Kročehlavy, 27201, CZ	06.02.2018
201795	Natura, a.s., Hamry 1596, Havlíčkův Brod, 58001, CZ	Dr. Oetker, spol. s r.o., Americká 2335, Kladno, Kročehlavy, 27201, CZ	06.02.2018
204685	Natura, a.s., Hamry 1596, Havlíčkův Brod, 58001, CZ	Dr. Oetker, spol. s r.o., Americká 2335, Kladno, Kročehlavy, 27201, CZ	06.02.2018
204686	Natura, a.s., Hamry 1596, Havlíčkův Brod, 58001, CZ	Dr. Oetker, spol. s r.o., Americká 2335, Kladno, Kročehlavy, 27201, CZ	06.02.2018
208518	Natura, a.s., Hamry 1596, Havlíčkův Brod, 58001, CZ	Dr. Oetker, spol. s r.o., Americká 2335, Kladno, Kročehlavy, 27201, CZ	06.02.2018
209971	Window Holding a.s., Hlavní 456, Lázně Toušeň, 25089, CZ	WH Assets s.r.o., Sklářská 48, Husinec, Výrov, 38301, CZ	02.02.2018
215490	Penny Market s.r.o., Počernická 257, Radonice, 25073, CZ	Penny-Markt GmbH, Domstr. 20, 50668 Cologne, DE	05.02.2018
215851	Penny Market s.r.o., Počernická 257, Radonice, 25073, CZ	Penny-Markt GmbH, Domstr. 20, 50668 Cologne, DE	05.02.2018
215852	Penny Market s.r.o., Počernická 257, Radonice, 25073, CZ	Penny-Markt GmbH, Domstr. 20, 50668 Cologne, DE	05.02.2018
219261	Natura, a.s., Hamry 1596, Havlíčkův Brod, 58001, CZ	Dr. Oetker, spol. s r.o., Americká 2335, Kladno, Kročehlavy, 27201, CZ	06.02.2018
219262	Natura, a.s., Hamry 1596, Havlíčkův Brod, 58001, CZ	Dr. Oetker, spol. s r.o., Americká 2335, Kladno, Kročehlavy, 27201, CZ	06.02.2018
219263	Natura, a.s., Hamry 1596, Havlíčkův Brod, 58001, CZ	Dr. Oetker, spol. s r.o., Americká 2335, Kladno, Kročehlavy, 27201, CZ	06.02.2018
222789	Natura, a.s., Hamry 1596, Havlíčkův Brod, 58001, CZ	Dr. Oetker, spol. s r.o., Americká 2335, Kladno, Kročehlavy, 27201, CZ	06.02.2018
225595	Natura, a.s., Hamry 1596, Havlíčkův Brod, 58001, CZ	Dr. Oetker, spol. s r.o., Americká 2335, Kladno, Kročehlavy, 27201, CZ	06.02.2018
225596	Natura, a.s., Hamry 1596, Havlíčkův Brod, 58001, CZ	Dr. Oetker, spol. s r.o., Americká 2335, Kladno, Kročehlavy, 27201, CZ	06.02.2018
225873	Natura, a.s., Hamry 1596, Havlíčkův Brod, 58001, CZ	Dr. Oetker, spol. s r.o., Americká 2335, Kladno, Kročehlavy, 27201, CZ	06.02.2018
226976	Natura, a.s., Hamry 1596, Havlíčkův Brod, 58001, CZ	Dr. Oetker, spol. s r.o., Americká 2335, Kladno, Kročehlavy, 27201, CZ	06.02.2018
227204	Penny Market s.r.o., Počernická 257, Radonice, 25073, CZ	Penny-Markt GmbH, Domstr. 20, 50668 Cologne, DE	05.02.2018
227205	Penny Market s.r.o., Počernická 257, Radonice, 25073, CZ	Penny-Markt GmbH, Domstr. 20, 50668 Cologne, DE	05.02.2018
229206	Window Holding a.s., Hlavní 456, Lázně Toušeň, 25089, CZ	WH Assets s.r.o., Sklářská 48, Husinec, Výrov, 38301, CZ	02.02.2018
233352	Natura, a.s., Hamry 1596, Havlíčkův Brod, 58001, CZ	Dr. Oetker, spol. s r.o., Americká 2335, Kladno, Kročehlavy, 27201, CZ	06.02.2018
242434	Natura, a.s., Hamry 1596, Havlíčkův Brod, 58001, CZ	Dr. Oetker, spol. s r.o., Americká 2335, Kladno, Kročehlavy, 27201, CZ	06.02.2018
245655	Natura, a.s., Hamry 1596, Havlíčkův Brod, 58001, CZ	Dr. Oetker, spol. s r.o., Americká 2335, Kladno, Kročehlavy, 27201, CZ	06.02.2018
246422	Natura, a.s., Hamry 1596, Havlíčkův Brod, 58001, CZ	Dr. Oetker, spol. s r.o., Americká 2335, Kladno, Kročehlavy, 27201, CZ	06.02.2018

Číslo zápisu (111)	Dřívější vlastník (770)	Nynější vlastník (730)	S účinností od (580)
249060	Natura, a.s., Hamry 1596, Havlíčkův Brod, 58001, CZ	Dr. Oetker, spol. s r.o., Americká 2335, Kladno, Kročehlavý, 27201, CZ	06.02.2018
256769	VPS CZ s.r.o., Vážní 1003, Hradec Králové, 50003, CZ	KVK PARABIT, a.s., Nádražní 450, Svoboda nad Úpou, 54224, CZ	05.02.2018
256770	VPS CZ s.r.o., Vážní 1003, Hradec Králové, 50003, CZ	KVK PARABIT, a.s., Nádražní 450, Svoboda nad Úpou, 54224, CZ	05.02.2018
258215	Window Holding a.s., Hlavní 456, Lázně Toušeň, 25089, CZ	WH Assets s.r.o., Sklářská 48, Husinec, Výrov, 38301, CZ	02.02.2018
258768	Penny Market s.r.o., Počernická 257, Radonice, 25073, CZ	Penny-Markt GmbH, Domstr. 20, 50668 Cologne, DE	05.02.2018
258769	Penny Market s.r.o., Počernická 257, Radonice, 25073, CZ	Penny-Markt GmbH, Domstr. 20, 50668 Cologne, DE	05.02.2018
261276	Natura, a.s., Hamry 1596, Havlíčkův Brod, 58001, CZ	Dr. Oetker, spol. s r.o., Americká 2335, Kladno, Kročehlavý, 27201, CZ	06.02.2018
266641	EPIAG LOFIDA - PORCELÁN CZ s.r.o., Hlavní 30, Dalovice, 36263, CZ	Rudolf Kämpf s.r.o., U porcelánky 143, Nové Sedlo - Loučky, 35735, CZ	05.02.2018
272309	Window Holding a.s., Hlavní 456, Lázně Toušeň, 25089, CZ	WH Assets s.r.o., Sklářská 48, Husinec, Výrov, 38301, CZ	02.02.2018
274618	Natura, a.s., Hamry 1596, Havlíčkův Brod, 58001, CZ	Dr. Oetker, spol. s r.o., Americká 2335, Kladno, Kročehlavý, 27201, CZ	06.02.2018
288116	VPS CZ s.r.o., Vážní 1003, Hradec Králové, Slezské Předměstí, 50003, CZ	KVK PARABIT, a.s., Nádražní 450, Svoboda nad Úpou, 54224, CZ	05.02.2018
297872	VOLMAR spol. s r.o., Senovážné nám. 22, Praha 1, 11280, CZ	Revolution Hair s.r.o., Dlouhá 730/35, Praha 1, Staré Město, 11000, CZ	02.02.2018
298952	Natura, a.s., Hamry 1596, Havlíčkův Brod, 58001, CZ	Dr. Oetker, spol. s r.o., Americká 2335, Kladno, Kročehlavý, 27201, CZ	06.02.2018
312780	Window Holding a.s., Hlavní 456, Lázně Toušeň, 25089, CZ	WH Assets s.r.o., Sklářská 48, Husinec, Výrov, 38301, CZ	02.02.2018
313846	Bestlift, spol. s r.o., Tyršova 77, Mnichovice, 25164, CZ	Novotný Aleš, Oblouková 311, Věstary, 25163, CZ	05.02.2018
314693	Window Holding a.s., Hlavní 456, Lázně Toušeň, 25089, CZ	WH Assets s.r.o., Sklářská 48, Husinec, Výrov, 38301, CZ	02.02.2018
314694	Window Holding a.s., Hlavní 456, Lázně Toušeň, 25089, CZ	WH Assets s.r.o., Sklářská 48, Husinec, Výrov, 38301, CZ	02.02.2018
314695	Window Holding a.s., Hlavní 456, Lázně Toušeň, 25089, CZ	WH Assets s.r.o., Sklářská 48, Husinec, Výrov, 38301, CZ	02.02.2018
314696	Window Holding a.s., Hlavní 456, Lázně Toušeň, 25089, CZ	WH Assets s.r.o., Sklářská 48, Husinec, Výrov, 38301, CZ	02.02.2018
314697	Window Holding a.s., Hlavní 456, Lázně Toušeň, 25089, CZ	WH Assets s.r.o., Sklářská 48, Husinec, Výrov, 38301, CZ	02.02.2018
314698	Window Holding a.s., Hlavní 456, Lázně Toušeň, 25089, CZ	WH Assets s.r.o., Sklářská 48, Husinec, Výrov, 38301, CZ	02.02.2018
314699	Window Holding a.s., Hlavní 456, Lázně Toušeň, 25089, CZ	WH Assets s.r.o., Sklářská 48, Husinec, Výrov, 38301, CZ	02.02.2018
314700	Window Holding a.s., Hlavní 456, Lázně Toušeň, 25089, CZ	WH Assets s.r.o., Sklářská 48, Husinec, Výrov, 38301, CZ	02.02.2018
314999	Window Holding a.s., Hlavní 456, Lázně Toušeň, 25089, CZ	WH Assets s.r.o., Sklářská 48, Husinec, Výrov, 38301, CZ	02.02.2018
315000	Window Holding a.s., Hlavní 456, Lázně Toušeň, 25089, CZ	WH Assets s.r.o., Sklářská 48, Husinec, Výrov, 38301, CZ	02.02.2018
315001	Window Holding a.s., Hlavní 456, Lázně Toušeň, 25089, CZ	WH Assets s.r.o., Sklářská 48, Husinec, Výrov, 38301, CZ	02.02.2018
315002	Window Holding a.s., Hlavní 456, Lázně Toušeň, 25089, CZ	WH Assets s.r.o., Sklářská 48, Husinec, Výrov, 38301, CZ	02.02.2018
315003	Window Holding a.s., Hlavní 456, Lázně Toušeň, 25089, CZ	WH Assets s.r.o., Sklářská 48, Husinec, Výrov, 38301, CZ	02.02.2018
315004	Window Holding a.s., Hlavní 456, Lázně Toušeň, 25089, CZ	WH Assets s.r.o., Sklářská 48, Husinec, Výrov, 38301, CZ	02.02.2018
315005	Window Holding a.s., Hlavní 456, Lázně Toušeň, 25089, CZ	WH Assets s.r.o., Sklářská 48, Husinec, Výrov, 38301, CZ	02.02.2018
315006	Window Holding a.s., Hlavní 456, Lázně Toušeň, 25089, CZ	WH Assets s.r.o., Sklářská 48, Husinec, Výrov, 38301, CZ	02.02.2018
315007	Window Holding a.s., Hlavní 456, Lázně Toušeň, 25089, CZ	WH Assets s.r.o., Sklářská 48, Husinec, Výrov, 38301, CZ	02.02.2018
315430	Window Holding a.s., Hlavní 456, Lázně Toušeň, 25089, CZ	WH Assets s.r.o., Sklářská 48, Husinec, Výrov, 38301, CZ	02.02.2018
316538	EPIAG LOFIDA - PORCELÁN CZ, s.r.o., Hlavní 30, Dalovice, 36263, CZ	Rudolf Kämpf s.r.o., U porcelánky 143, Nové Sedlo - Loučky, 35735, CZ	05.02.2018
322770	SWAT DISTRIBUTION s.r.o., Vokrojova 3343/5, Praha 4 - Modřany, 14300, CZ	Chromcová Andrea, Vavřenova 1440/2, Praha 4 - Braník, 14200, CZ	06.02.2018
326971	Čemová Radka, Bohuslava Martinů 2333, Česká Lípa, 47006, CZ	Pňovský Martin Ing., Holšická 2715, Praha 9, 19016, CZ	02.02.2018
327435	Window Holding a.s., Hlavní 456, Lázně Toušeň, 25089, CZ	WH Assets s.r.o., Sklářská 48, Husinec, Výrov, 38301, CZ	02.02.2018
328476	Penny Market s.r.o., Počernická 257, Radonice, 25073, CZ	Penny-Markt GmbH, Domstr. 20, 50668 Cologne, DE	05.02.2018
330570	EPIAG LOFIDA - PORCELÁN CZ, s.r.o., Hlavní 30, Dalovice, 36263, CZ	Rudolf Kämpf s.r.o., U porcelánky 143, Nové Sedlo - Loučky, 35735, CZ	05.02.2018
337100	PERFECT CATERING s.r.o., Soukenická 1085/4, Praha 1, 11000, CZ	FIBUBUSINESS s.r.o., Štěpánská 613/18, Praha 1, Nové Město, 11000, CZ	02.02.2018
340660	Středovy pekárny s.r.o., nám. 14. října 1307/2, Praha 5, 15000, CZ	EXINER Group s.r.o., náměstí 14. října 1307/2, Praha 5, Smíchov, 15000, CZ	06.02.2018
345421	Středovy pekárny s.r.o., náměstí 14. října 1307/2, Praha 5, 15000, CZ	EXINER Group s.r.o., náměstí 14. října 1307/2, Praha 5, Smíchov, 15000, CZ	06.02.2018
355091	HOME Hunters, s.r.o., Rašínova 692/4, Brno, 60200, CZ	Kováč Jaroslav, Čelakovského 638/9, Brno, Židenice, 61500, CZ	02.02.2018

Číslo zápisu (111)	Dřívější vlastník (770)	Nynější vlastník (730)	S účinností od (580)
356541	R2G a.s., Hradčanské náměstí 67/8, Praha 1, Hradčany, 11800, CZ	R2G a.s., Hradčanské náměstí 67/8, Praha 1, Hradčany, 11800, CZ	31.01.2018
356542	R2G a.s., Hradčanské náměstí 67/8, Praha 1, Hradčany, 11800, CZ	R2G a.s., Hradčanské náměstí 67/8, Praha 1, Hradčany, 11800, CZ	31.01.2018
359256	Window Holding a.s., Hlavní 456, Lázně Toušeň, 25089, CZ	WH Assets s.r.o., Sklářská 48, Husinec, Výrov, 38301, CZ	02.02.2018
359257	Window Holding a.s., Hlavní 456, Lázně Toušeň, 25089, CZ	WH Assets s.r.o., Sklářská 48, Husinec, Výrov, 38301, CZ	02.02.2018
359425	Window Holding a.s., Hlavní 456, Lázně Toušeň, 25089, CZ	WH Assets s.r.o., Sklářská 48, Husinec, Výrov, 38301, CZ	02.02.2018
359563	Window Holding a.s., Hlavní 456, Lázně Toušeň, 25089, CZ	WH Assets s.r.o., Sklářská 48, Husinec, Výrov, 38301, CZ	02.02.2018
361580	RWE Energo, s.r.o., Prosecká 855/68, Praha 9 - Prosek, 19000, CZ	RWE Aktiengesellschaft, Opernplatz 1, 45128 Essen, DE	31.01.2018
361581	RWE Energo, s.r.o., Prosecká 855/68, Praha 9 - Prosek, 19000, CZ	RWE Aktiengesellschaft, Opernplatz 1, 45128 Essen, DE	31.01.2018
361582	RWE Energo, s.r.o., Prosecká 855/68, Praha 9 - Prosek, 19000, CZ	RWE Aktiengesellschaft, Opernplatz 1, 45128 Essen, DE	31.01.2018
361583	RWE Energo, s.r.o., Prosecká 855/68, Praha 9 - Prosek, 19000, CZ	RWE Aktiengesellschaft, Opernplatz 1, 45128 Essen, DE	31.01.2018
364031	GREEN - SWAN PHARMACEUTICALS CR, a.s., Pod višňovkou 1662/27, Praha 4, Krč, 14000, CZ	Green Brands a.s., Pod višňovkou 1662/27, Praha 4, Krč, 14000, CZ	02.02.2018

### Změny v údajích o vlastnících ochranných známek

Kapitola obsahuje ochranné známky, u kterých byla v rejstříku ochranných známek vyznačena změna v údajích o vlastnících ve smyslu ustanovení § 27 odst. 2 a 7 zákona č. 441/2003 Sb.

Číslo zápisu (111)	Vlastník (730)	S účinností od (580)
114698	HTC INVESTMENTS a.s., Dobrovičova 8, Bratislava 811 09, SK	02.02.2018
153678	HTC INVESTMENTS a.s., Dobrovičova 8, Bratislava 811 09, SK	02.02.2018
153679	HTC INVESTMENTS a.s., Dobrovičova 8, Bratislava 811 09, SK	02.02.2018
158475	HTC INVESTMENTS a.s., Dobrovičova 8, Bratislava 811 09, SK	02.02.2018
174875	HTC INVESTMENTS a.s., Dobrovičova 8, Bratislava 811 09, SK	02.02.2018
174876	HTC INVESTMENTS a.s., Dobrovičova 8, Bratislava 811 09, SK	02.02.2018
174877	HTC INVESTMENTS a.s., Dobrovičova 8, Bratislava 811 09, SK	02.02.2018
175676	HTC INVESTMENTS a.s., Dobrovičova 8, Bratislava 811 09, SK	02.02.2018
177297	HTC INVESTMENTS a.s., Dobrovičova 8, Bratislava 811 09, SK	02.02.2018
182947	HTC INVESTMENTS a.s., Dobrovičova 8, Bratislava 811 09, SK	02.02.2018
184294	HTC INVESTMENTS a.s., Dobrovičova 8, Bratislava 811 09, SK	02.02.2018
206344	ESSEX s.r.o., F. A. Gerstnera č. ev. 52, České Budějovice, České Budějovice 7, 37001, CZ	31.01.2018
210076	ESSEX s.r.o., F. A. Gerstnera č. ev. 52, České Budějovice, České Budějovice 7, 37001, CZ	31.01.2018
215837	BOMET a.s., Horní 100/9, Brno, Štýřice, 63900, CZ	02.02.2018
218481	HTC INVESTMENTS a.s., Dobrovičova 8, Bratislava 811 09, SK	02.02.2018
218482	HTC INVESTMENTS a.s., Dobrovičova 8, Bratislava 811 09, SK	02.02.2018
228512	LAKMA ČESKÁ REPUBLIKA s.r.o., Malé náměstí 14/30, Hradec Králové, 50003, CZ	01.02.2018
240581	ADDICOO GROUP s.r.o., Bohdíkova 2438/7, Šumperk, 78701, CZ	05.02.2018
240582	ADDICOO GROUP s.r.o., Bohdíkova 2438/7, Šumperk, 78701, CZ	05.02.2018
253097	LAKMA ČESKÁ REPUBLIKA s.r.o., Malé náměstí 14/30, Hradec Králové, 50003, CZ	01.02.2018
262619	ESSEX s.r.o., F. A. Gerstnera č. ev. 52, České Budějovice, České Budějovice 7, 37001, CZ	31.01.2018
265569	HTC INVESTMENTS a.s., Dobrovičova 8, Bratislava 811 09, SK	02.02.2018
272875	ESSEX s.r.o., F. A. Gerstnera č. ev. 52, České Budějovice, České Budějovice 7, 37001, CZ	31.01.2018
275604	HTC INVESTMENTS a.s., Dobrovičova 8, Bratislava 811 09, SK	02.02.2018
275605	HTC INVESTMENTS a.s., Dobrovičova 8, Bratislava 811 09, SK	02.02.2018
276129	ESSEX s.r.o., F. A. Gerstnera č. ev. 52, České Budějovice, České Budějovice 7, 37001, CZ	31.01.2018
283500	ESSEX s.r.o., F. A. Gerstnera č. ev. 52, České Budějovice, České Budějovice 7, 37001, CZ	31.01.2018
283501	ESSEX s.r.o., F. A. Gerstnera č. ev. 52, České Budějovice, České Budějovice 7, 37001, CZ	31.01.2018
283502	ESSEX s.r.o., F. A. Gerstnera č. ev. 52, České Budějovice, České Budějovice 7, 37001, CZ	31.01.2018
283503	ESSEX s.r.o., F. A. Gerstnera č. ev. 52, České Budějovice, České Budějovice 7, 37001, CZ	31.01.2018
284283	ESSEX s.r.o., F. A. Gerstnera č. ev. 52, České Budějovice, České Budějovice 7, 37001, CZ	31.01.2018
288674	ESSEX s.r.o., F. A. Gerstnera č. ev. 52, České Budějovice, České Budějovice 7, 37001, CZ	31.01.2018
288791	ESSEX s.r.o., F. A. Gerstnera č. ev. 52, České Budějovice, České Budějovice 7, 37001, CZ	31.01.2018
290875	ESSEX s.r.o., F. A. Gerstnera č. ev. 52, České Budějovice, České Budějovice 7, 37001, CZ	31.01.2018
290876	ESSEX s.r.o., F. A. Gerstnera č. ev. 52, České Budějovice, České Budějovice 7, 37001, CZ	31.01.2018
291016	ESSEX s.r.o., F. A. Gerstnera č. ev. 52, České Budějovice, České Budějovice 7, 37001, CZ	31.01.2018
293270	ESSEX s.r.o., F. A. Gerstnera č. ev. 52, České Budějovice, České Budějovice 7, 37001, CZ	31.01.2018
294471	CETRIS s.r.o., Veleslavínova 363/33, Plzeň, Vnitřní Město, 30100, CZ	06.02.2018
295456	HTC INVESTMENTS a.s., Dobrovičova 8, Bratislava 811 09, SK	02.02.2018
298747	BO-MA Trading Int. s.r.o., Raichlova 2644/3, Praha 5, Stodůlky, 15500, CZ	01.02.2018
298748	BO-MA Trading Int. s.r.o., Raichlova 2644/3, Praha 5, Stodůlky, 15500, CZ	01.02.2018
298916	Heth Pavel, Nad Hutěmi 1090/26, Praha 14, Hloubětín, 19800, CZ	01.02.2018
298937	VIVACOMEX spol. s r.o., Evropská 2485/30a, Cheb, 35002, CZ	06.02.2018
298938	VIVACOMEX spol. s r.o., Evropská 2485/30a, Cheb, 35002, CZ	06.02.2018
299061	LeasePlan Česká republika, s.r.o., Bucharova 1423/6, Praha 5, Stodůlky, 15800, CZ	06.02.2018
299369	RESCATOR - CZECH s.r.o., V Luzích 2104/5, Jablonec nad Nisou, 46602, CZ	06.02.2018
299398	U.T.C., spol. s r.o., Zdebradská 94, Říčany, Jazlovce, 25101, CZ	01.02.2018
299399	U.T.C., spol. s r.o., Zdebradská 94, Říčany, Jazlovce, 25101, CZ	01.02.2018
299400	U.T.C., spol. s r.o., Zdebradská 94, Říčany, Jazlovce, 25101, CZ	01.02.2018

Číslo zápisu (111)	Vlastník (730)	S účinností od (580)
299401	U.T.C., spol. s r.o., Zděbradská 94, Říčany, Jazlovce, 25101, CZ	01.02.2018
299403	U.T.C., spol. s r.o., Zděbradská 94, Říčany, Jazlovce, 25101, CZ	01.02.2018
299418	Neumann Tomáš, Högerova 811/12, Praha 5, Hlubočepy, 15200, CZ	06.02.2018
299546	Česká televize, Na hřebenech II 1132/4, Praha 4, Podolí, 14700, CZ	05.02.2018
299591	U.T.C., spol. s r.o., Zděbradská 94, Říčany, Jazlovce, 25101, CZ	01.02.2018
299697	AZ EKOTHERM spol. s r.o., Přátelství 207/102, Praha 10, Uhřetěves, 10400, CZ	02.02.2018
299698	AZ EKOTHERM spol. s r.o., Přátelství 207/102, Praha 10, Uhřetěves, 10400, CZ	02.02.2018
299699	AZ EKOTHERM spol. s r.o., Přátelství 207/102, Praha 10, Uhřetěves, 10400, CZ	02.02.2018
300505	Česká televize, Na hřebenech II 1132/4, Praha 4, Podolí, 14700, CZ	05.02.2018
300523	Česká televize, Na hřebenech II 1132/4, Praha 4, Podolí, 14700, CZ	05.02.2018
300557	IZOMAT Group a.s., Platněnská 89/11, Praha 1, Staré Město, 11000, CZ	05.02.2018
300714	Drápalíková Martina, Puškinova 28, Liberec, Liberec XXIV-Pilínkov, 46312, CZ	06.02.2018
301476	R E N O S T A V, spol. s r.o., U Svitavy 1077/2, Brno, Černovice, 61800, CZ	05.02.2018
301790	Conectart s.r.o., K Žižkovu 851/4, Praha 9, Vysočany, 19000, CZ	05.02.2018
301791	Conectart s.r.o., K Žižkovu 851/4, Praha 9, Vysočany, 19000, CZ	05.02.2018
301940	Česká televize, Na hřebenech II 1132/4, Praha 4, Podolí, 14700, CZ	05.02.2018
302125	Česká televize, Na hřebenech II 1132/4, Praha 4, Podolí, 14700, CZ	05.02.2018
303204	ORTOPEDICKÉ CENTRUM s.r.o., Masarykova 94/209, Ústí nad Labem, Kliše, 40001, CZ	06.02.2018
303954	LeasePlan Česká republika, s.r.o., Bucharova 1423/6, Praha 5, Stodůlky, 15800, CZ	06.02.2018
303989	NLN, s.r.o., Náprstkova 272/10, Praha 1, Staré Město, 11000, CZ	02.02.2018
304098	LeasePlan Česká republika, s.r.o., Bucharova 1423/6, Praha 5, Stodůlky, 15800, CZ	06.02.2018
304112	Česká televize, Na hřebenech II 1132/4, Praha 4, Podolí, 14700, CZ	05.02.2018
305196	ARIGA s.r.o., Holečkova 2282/76, Praha 5, 15000, CZ	01.02.2018
305303	Česká televize, Na hřebenech II 1132/4, Praha 4, Podolí, 14700, CZ	05.02.2018
305488	Česká televize, Na hřebenech II 1132/4, Praha 4, Podolí, 14700, CZ	05.02.2018
305546	METASPORT akciová společnost, Lešetínská 614/47, Ostrava, Kunčice, 71900, CZ	06.02.2018
306313	Česká televize, Na hřebenech II 1132/4, Praha 4, Podolí, 14700, CZ	05.02.2018
306518	Česká televize, Na hřebenech II 1132/4, Praha 4, Podolí, 14700, CZ	05.02.2018
306972	ADWISE s.r.o., Sokolovská 979/209, Praha 9, Vysočany, 19000, CZ	31.01.2018
307944	Česká televize, Na hřebenech II 1132/4, Praha 4, Podolí, 14700, CZ	05.02.2018
308235	Česká televize, Na hřebenech II 1132/4, Praha 4, Podolí, 14700, CZ	05.02.2018
309305	ESSOX s.r.o., F. A. Gerstnera č. ev. 52, České Budějovice, České Budějovice 7, 37001, CZ	31.01.2018
313236	Česká televize, Na hřebenech II 1132/4, Praha 4, Podolí, 14700, CZ	05.02.2018
313846	Bestlift, spol. s r.o., Tyršova 77, Mnichovice, 25164, CZ	05.02.2018
328888	LAKMA ČESKÁ REPUBLIKA s.r.o., Malé náměstí 14/30, Hradec Králové, 50003, CZ	01.02.2018
328894	LAKMA ČESKÁ REPUBLIKA s.r.o., Malé náměstí 14/30, Hradec Králové, 50003, CZ	01.02.2018
337288	HTC INVESTMENTS a.s., Dobrovičova 8, Bratislava 811 09, SK	02.02.2018
337506	LAKMA ČESKÁ REPUBLIKA s.r.o., Malé náměstí 14/30, Hradec Králové, 50003, CZ	01.02.2018
339501	ESSOX s.r.o., F. A. Gerstnera č. ev. 52, České Budějovice, České Budějovice 7, 37001, CZ	31.01.2018
344357	HTC INVESTMENTS a.s., Dobrovičova 8, Bratislava 811 09, SK	02.02.2018
352621	ESSOX s.r.o., F. A. Gerstnera č. ev. 52, České Budějovice, České Budějovice 7, 37001, CZ	31.01.2018
354786	HTC INVESTMENTS a.s., Dobrovičova 8, Bratislava 811 09, SK	02.02.2018
356279	HTC INVESTMENTS a.s., Dobrovičova 8, Bratislava 811 09, SK	02.02.2018
359920	HTC INVESTMENTS a.s., Dobrovičova 8, Bratislava 811 09, SK	02.02.2018
364455	LIN&Partners s.r.o., Revoluční 1082/8, Praha 1, Nové Město, 11000, CZ	31.01.2018
364827	Flumpy s.r.o., Řepčín 250, Olomouc, 77900, CZ	06.02.2018