

Číselné INID kódy pro označování bibliografických dat technických řešení

INID Codes for the identification of bibliographic data of technical solutions

(Standard WIPO ST. 9 a ST. 80)

(11)	číslo patentu/zápisu/osvědčení	(11)	Number of the patent/registration/certification
(15)	datum zápisu průmyslového vzoru	(15)	Industrial design registration date
(21)	číslo přihlášky/žádosti	(21)	.Application number
(22)	datum podání přihlášky/žádosti	(22)	Date of application filling
(23)	údaje o výstavní prioritě	(23)	Exhibition priority data
(28)	počet průmyslových vzorů	(28)	Number of industrial designs included in the application
(31)	číslo prioritní přihlášky	(31)	Number of priority application
(32)	datum podání prioritní přihlášky	(32)	Filing date of priority application
(33)	země priority	(33)	Priority country
(40)	datum zveřejnění přihlášky vynálezu	(40)	Date of publication of patent application
(45)	datum zveřejnění zapsaného průmyslového vzoru	(45)	Publication date of the registered industrial design
(47)	datum zveřejnění udělení patentu a zápisu užitého vzoru, datum zápisu užitého vzoru, datum oznámení udělení evropského patentu v Evropském patentovém věstníku	(47)	Publication date of patent granting and publication date of utility model registration, registration date of utility model, publication date of European patent granting in the European patent bulletin
(51)	mezinárodní patentové třídění/Locarnské třídění průmyslových vzorů	(51)	International Patent Classification/ Locarno Classification for Industrial Designs
(54)	Název	(54)	Title
(55)	vyobrazení průmyslového vzoru	(55)	Reproduction of the industrial design
(57)	Anotace	(57)	Abstract
(68)	číslo základního patentu	(68)	Number of the basic patent
(71)	označení přihlašovatele/žadatele	(71)	Applicant
(72)	označení původce	(72)	Inventor
(73)	označení majitele/vlastníka	(73)	Owner
(74)	označení zástupce	(74)	Attorney's name and address
(86)	číslo mezinárodní přihlášky	(86)	International application number
(87)	číslo mezinárodního zveřejnění	(87)	International publication number
(92)	datum a číslo první registrace přípravku pro Českou republiku	(92)	Date and number(s) of the first authorization to market the product in the CZ
(93)	datum, číslo a země první registrace přípravku v rámci Společenství	(93)	Date, number(s) and country of the first authorization to market the product in the EEC
(94)	doba platnosti osvědčení	(94)	Term of certification validity
(95)	označení a typ přípravku	(95)	Name of the product and product type
(96)	datum podání a číslo evropské patentové přihlášky	(96)	European patent application filling date and number
(97)	datum zveřejnění a číslo zveřejnění evropské patentové přihlášky v Evropském patentovém věstníku	(97)	European patent application publication date and publication number in the European patent bulletin

Číselné INID kódy pro označování bibliografických dat ochranných známek

INID codes and minimum required for the identification of bibliographic data relating to marks

(Standard WIPO ST.60)

(111)	Číslo zápisu ochranné známky (registrace)	(111)	Number of registration
(151)	Datum zápisu ochranné známky	(151)	Date of the registration
(210)	Číslo přihlášky ochranné známky (spisu)	(210)	Number of the application
(220)	Datum podání přihlášky	(220)	Date of filing of the application
(320)	Datum vzniku práva přednosti	(320)	Date of the first application
(442)	Datum zveřejnění přihlášky po průzkumu	(442)	Date of the publication of the examined application
(450)	Datum zveřejnění zápisu ochranné známky ve Věstníku	(450)	Date of publication of the registration
(510)	Seznam výrobků a služeb	(510)	List of goods and/or services
(511)	Číslo třídy výrobků a služeb	(511)	Number of the class of goods and/or services
(526)	Omezení rozsahu ochrany o prvek	(526)	Disclaimer
(540)	Znění nebo vyobrazení ochranné známky	(540)	Reproduction of the mark
(551)	Kolektivní ochranná známka	(551)	Collective mark
(554)	Prostorová ochranná známka	(554)	Three-dimensional mark
(558)	Ochranná známka tvořená pouze barvou nebo kombinací barev	(558)	Mark consisting exclusively of one or several colours
(580)	Datum zápisu jakékoliv transakce v souvislosti s přihláškou nebo zápisem ochranné známky do rejstříku, např. změna majitele, změna jména nebo adresy, vzdání se práv k ochranné známce atd. (účinnost)	(580)	Date of recording of any kind of transaction in respect of applications or registrations (e.g. change in ownership, change in name or address, renunciation, termination of protection)
(591)	Údaje o barevnosti ochranné známky	(591)	Information concerning colour claimed
(730)	Přihlašovatel/vlastník ochranné známky	(730)	The applicant or the holder of the mark
(740)	Zástupce	(740)	Name and address of the representative
(770)	Jméno a adresa dřívějšího přihlašovatele nebo vlastníka (v případě změny vlastnictví)	(770)	Name and address of the previous applicant or holder (in case of change in ownership)
(791)	Jméno a adresa nabyvatele licence	(791)	Name and address of the licensee
(793)	Podmínky a omezení licence	(793)	Indication of conditions and/or restrictions under the license
(800)	Mezinárodní zápis ochranné známky	(800)	International registration

Kódy pro kódování záhlaví oznámení publikovaných ve Věstníku

(Standard WIPO ST. 17)

BB9A	zveřejněné přihlášky vynálezů	MK1K	zánik užitého vzoru uplynutím doby platnosti
FG1K	zapsané užité vzory	MK4A	zánik patentů uplynutím doby platnosti
FG4A	udělené patenty	MK4F	zánik autorských osvědčení uplynutím doby platnosti
FG4Q	zapsané průmyslové vzory	MK4Q	zánik průmyslového vzoru uplynutím doby ochrany
LD3K	částečný výmaz užitého vzoru	MM4A	zánik patentů pro nezaplacení ročních poplatků
LD4Q	částečný výmaz průmyslového vzoru	MM4F	zánik autorských osvědčení pro nezaplacení ročních poplatků
MA4A	zánik patentů vzdáním se	ND1K	prodloužení platnosti užitého vzoru
MA4F	zánik autorských osvědčení vzdáním se	ND4Q	obnova doby ochrany průmyslového vzoru
MC3K	výmaz užitého vzoru	PA4A	změna autorského osvědčení na patent
MC4A	zrušení patentu	PC9A	změna dispozičního práva k vynálezu
MC4F	zrušení autorského osvědčení	PD1K	převod práv a ostatní změny majitelů užitého vzoru
MC4Q	výmaz průmyslového vzoru	PD4A	převod práv a ostatní změny majitelů patentů
MH1K	zánik užitého vzoru vzdáním se	PD4Q	převod práv a ostatní změny vlastníků průmyslových vzorů
MH4A	částečné zrušení patentu	QA9A	nabídka licence
MH4F	částečné zrušení autorského osvědčení	SB4A	zapsané patenty do rejstříku po odtajnění
MH4Q	zánik průmyslového vzoru vzdáním se	SB4F	zapsaná autorská osvědčení do rejstříku po odtajnění

Opravy Změny Různé

Opravy u přihlášek vynálezů s žádostí o udělení patentu

HA9A	jmenování vynálezce		
HB9A	oprava jmen	HG9A	oprava chyb v třídění
HC9A	změna jmen	HH9A	oprava nebo změna všeobecně
HD9A	oprava adres	HK9A	tiskové chyby v úředních věstnících
HE9A	změna adres		
HF9A	oprava dat		

Opravy ochranných dokumentů

Patenty	autorská osvědčení	užité vzory	průmyslové vzory	
TA4A	TA4F	TA1K	TA4Q	jmenování vynálezce
TB4A	TB4F	TB1K	TB4Q	oprava jmen
TC4A	TC4F	TC1K	TC4Q	změna jmen
TD4A	TD4F	TD1K	TD4Q	oprava adres
TE4A	TE4F	TE1K	TE4Q	změna adres
TF4A	TF4F	TF1K	TF4Q	oprava dat
TG4A	TG4F	TG1K	TG4Q	oprava chyb v třídění
TH4A	TH4F	TH1K	TH4Q	oprava nebo změna všeobecně
TK9A	TK9F	TK1K	TK4Q	tiskové chyby v úřed. věstnících

Kódy pro označování zemí a mezinárodních organizací použité ve věstníku

AT	Rakousko
BE	Belgie
CH	Švýcarsko
CN	Čína
CY	Kypr
CZ	Česká republika
DE	Spolková republika Německo
FR	Francie
GB	Velká Británie
GR	Řecko
JP	Japonsko
KY	Kajmanské ostrovy
LI	Lichtenštejnsko
LV	Lotyšsko
MT	Malta
NL	Nizozemsko
NO	Norsko
PL	Polsko
PT	Portugalsko
SE	Švédsko
SK	Slovensko
US	Spojené státy americké

Kódy pro označování států USA použité ve věstníku

CA	California
DE	Delaware
NJ	New Jersey
NV	Nevada
NY	New York
OR	Oregon
TX	Texas
UT	Utah

BB9A

Zveřejněné přihlášky vynálezů - přehled podle čísel přihlášek

Dále uvedené přihlášky vynálezů byly zveřejněny dnem, uvedeným ve Věstníku podle zákona č. 527/1990 Sb., o vynálezech a zlepšovacích návrzích, ve znění pozdějších předpisů, a jsou k dispozici v patentové knihovně Úřadu průmyslového vlastnictví, Antonína Čermáka 2a, 160 68, Praha 6.

(21)	(51)	(21)	(51)
2016-570	A 61 K 9/70 (2006.01)	2016-689	B 64 D 41/00 (2006.01)
2016-573	A 61 K 9/20 (2006.01)	2016-752	G 06 T 15/00 (2011.01)
2016-574	C 21 D 1/78 (2006.01)	2017-42	C 02 F 3/12 (2006.01)

Zveřejněné přihlášky vynálezů - řazené podle MPT

- | | |
|--|---|
| (51) A61K 9/20 (2006.01) | (57) Zařízení je určeno pro startování pomocné napájecí jednotky APU (10), instalované příkladně v letadle. Startovací zařízení (28) zahrnuje elektronický spínač (30) řízený PWM řídicí jednotkou (32), která je opatřena procesním modulem (38), přijímajícím informaci o napětí napájecí sítě (16) prostřednictvím modulu (36) pro snímání napětí a informaci o otáčkách APU (10) prostřednictvím modulu (34) pro snímání rychlosti otáčení. Při provádění způsobu se řídí otáčky APU (10) v závislosti na čase a napětí napájecí sítě (16) tak, aby otáčky dosáhly optimální hodnoty pro nastartování APU (10) a na této hodnotě se udržují konstantní stabilní otáčky po určitou potřebnou dobu. |
| (51) A61K 9/28 (2006.01) | |
| (51) A61K 31/56 (2006.01) | |
| (21) 2016-573 | |
| (71) Zentiva, k.s., Praha 10 - Dolní Měcholupy, CZ | |
| (72) Stasiak Pawel, 80-180 Gdansk, PL | |
| Kurková Monika, Dobrá, CZ | |
| Svobodová Jaroslava, Křenice, CZ | |
| (54) Pevná formulace abirateronu acetátu vyráběná technologií fluidní granulace | |
| (22) 16.09.2016 | |
| (57) Řešení se týká pevných formulací abirateronu acetátu, konkrétně granulí, tablet a kapslí připravených způsobem fluidní granulace. Metodou <i>in vitro</i> byly prokázány dobré disoluční vlastnosti takovýchto formulací. | (74) Všetečka Zelený Švorčík Kalenský a partneři, advokátní a patentová kancelář, JUDr. Michal Havlík, advokát, Hálkova 2, Praha 2, 12000 |
| (74) Rott, Růžička & Guttmann Patentové, známkové a advokátní kanceláře, Ing. Jana Fuchsová, Vinohradská 37, Praha 2, 12000 | |

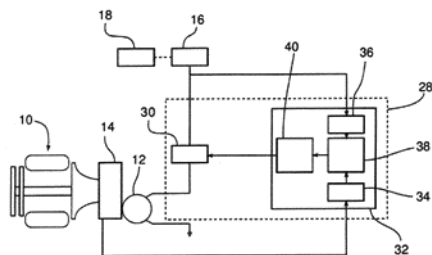

- | | |
|--|--|
| (51) A61K 9/70 (2006.01) | (51) C02F 3/12 (2006.01) |
| (51) A61K 47/34 (2017.01) | (51) C02F 11/00 (2006.01) |
| (51) A61K 47/38 (2006.01) | (51) B01D 21/02 (2006.01) |
| (51) A61K 47/40 (2006.01) | (51) B01D 21/24 (2006.01) |
| (51) A61K 31/4985 (2006.01) | (51) E02B 15/04 (2006.01) |
| (51) A61K 31/519 (2006.01) | |
| (21) 2016-570 | |
| (71) Zentiva, k.s., Praha 10 - Dolní Měcholupy, CZ | |
| (72) Stasiak Pawel, 80-180 Gdansk, PL | |
| Kluk Anna, Olsztyn 10-691, PL | |
| Hanzlík Pavel, Praha 9, CZ | |
| Sedlák Pavel, Praha 4, CZ | |
| Král Vladimír prof. RNDr., DSc., Praha 2, CZ | |
| Mikeš Petr Ing., Ph.D., Mníšek u Liberce, CZ | |
| Šaman Aleš Ing., Hrádek nad Nisou, CZ | |
| (54) Stabilní kompozice ODF obsahující těžce rozpustné terapeutické činidlo | |
| (22) 15.09.2016 | |
| (57) Předkládané řešení se týká složení roztoku použitého pro postup elektrostatického zvláknování za účelem přípravy orodispergovatelných filmů, který obsahuje těžce rozpustná terapeutická činidla, například inhibitory PDE5 tadalafil a sildenafil, společně s jednou nebo více vhodnými farmaceutickými pomocnými látkami. Řešení se dále týká způsobu přípravy tohoto stabilního roztoku stabilizačních postupů a účinného způsobu pro maskování chuti. | |
| (74) Rott, Růžička & Guttmann Patentové, známkové a advokátní kanceláře, Ing. Jana Fuchsová, Vinohradská 37, Praha 2, 12000 | |
| (51) B64D 41/00 (2006.01) | (21) 2017-42 |
| (51) F02C 7/26 (2006.01) | (71) ENVI-PUR s.r.o., Praha 6, CZ |
| (51) F02N 11/08 (2006.01) | (72) Grau Petr prof. Ing., DrSc., Praha-Újezd, CZ |
| (21) 2016-689 | Drda Milan, Sezimovo Ústí, CZ |
| (71) SAFRAN POWER UNITS, F-31200 Toulouse, FR | (54) Vertikální dosazovák s trubním odběrem odsazené vody |
| (72) Joachim Rémi, F-31280 Dremil lafage, FR | (22) 26.01.2017 |
| Chevalier Stéphane, F-31770 Colomiers, FR | (57) Vertikální dosazovák (2) s trubním odběrem odsazené vody a odběrem plovoucích látek zahrnuje přívod (1) aktivační směsi do dosazováku (2) a současně odvod zahuštěného aktivovaného kalu a odvod odsazené vody mimo dosazovák (2). Vertikální dosazovák (2) je opatřen ponořeným děrovaným potrubím (4) pro odběr odsazené vody. Děrované potrubí (4) je zaústěno do sběrné jímky (5) odsazené vody opatřené nejméně jednou přeřadovou hranou (6) a odtokovým potrubím (7) odsazené vody. Odtokové potrubí (7) je opatřeno uzávěrem (11) umožňujícím zvýšení hladiny v dosazováku (2) a přeplavení plovoucích látek do sběrné jímky (8) plovoucích látek. |
| Pedoux Rémy, F-31620 Cepet, FR | |
| (54) Zařízení a způsob pro startování pomocné jednotky | (74) PatentCentrum Sedlák & Partners s.r.o., Husova 5, České Budějovice, 37001 |
| (22) 22.04.2015 | |

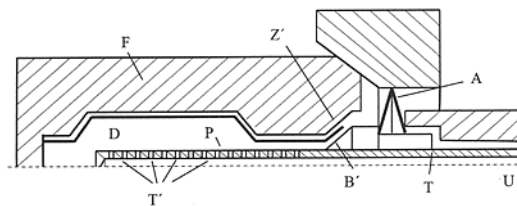
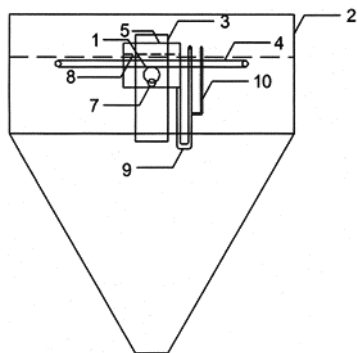

- (51) **C21D 1/78** (2006.01)
C21D 9/08 (2006.01)
C21D 8/10 (2006.01)
B21D 26/033 (2011.01)
B21D 26/047 (2011.01)
B21D 51/00 (2006.01)

(21) **2016-574**

- (71) Západočeská univerzita v Plzni, Plzeň, CZ
 (72) Mašek Bohuslav prof. Dr. Ing., Kaznějov, CZ
 Jirková Hana Dr. Ing., Ph.D., Strakonice, CZ

(54) **Způsob výroby dutých těles a zařízení k provádění tohoto způsobu**

(22) 19.09.2016

(57) Vynálezem je způsob výroby tvarovaných dutých těles z kovu zatepla a zařízení k provádění tohoto způsobu, kdy kovový polotovaru (P) opatřený alespoň jedním otvorem se ohřeje na tvářecí teplotu, umístí se do dutiny (D), jejíž tvar odpovídá požadovanému konečnému vnějšímu tvaru dutého tělesa, načež se otvor polotovaru (P) uzavře a do dutiny (D) se vpraví voda a/nebo pára. Po dosažení finálního tvaru polotovaru (P) se dutina (D) rozevře a polotovaru (P) se vyjme, jakmile teplota polotovaru (P) dosáhne teploty formy (F), a poté je udržován na zvýšené teplotě po dobu nejméně 3 minuty a poté je chlazen na vzduchu na teplotu okolí. Dutina (D) je tvořena dělenou formou (F), jejíž vstupní hrana otvoru je opatřena rozšířením (Z'), proti kterému směřuje uzávěr (U), jehož vnější plocha (B') je uzpůsobena k přilehnutí k tomuto rozšíření (Z'), přičemž uzávěr (U) je opatřen přívodem vody a/nebo páry. Uzávěr (U) je k formě (F) přitlačen přes pružinu (A), opírající se o vnější plochu uzávěru (B'), která při překročení maximální tlaku oddálí jeho vnější plochu (B'), uzpůsobenou k přilehnutí k rozšíření (Z') vstupní hrany otvoru formy (F), od tohoto rozšíření (Z') a vzniklou štěrbinou se část natlakované páry odvádí do okolního prostoru. Uzávěr (U) je opatřen trubicí (T) opatřenou přívodem vody a/nebo páry, která zasahuje do vnitřního prostoru polotovaru (P), trubice (T) je opatřena tryskami (T').

- (51) **G06T 15/00** (2011.01)
G01N 21/47 (2006.01)

(21) **2016-752**

- (71) České vysoké učení technické v Praze, Praha 6, CZ
 (72) Havran Vlastimil doc. Ing., Ph.D., Praha 4, CZ
 Hošek Jan doc. Ing., Ph.D., Říčany, CZ
 Bittner Jiří doc. Ing., Praha 9, CZ
 Němcová Šárka Ing., Ph.D., Praha 5, CZ
 Čáp Jiří Ing., Ph.D., Praha 4, CZ

(54) **Přenosné zařízení pro měření geometrie objektu a prostorově proměnné funkce odrazivosti na povrchu vzorku s multiplikací prvků podílejících se na zobrazování a snímacích systémů na pohyblivých ramenech umožňující terénní měření**

(22) 30.11.2016

(57) Technické řešení se týká přenosného zařízení, které zvyšuje množství zaznamenaných obrazových dat měřeného předmětu v pevné poloze pro získání Bidirectional Texture Function (BTF) dat a vícesměrového snímání reálných objektů využitím základního trojrozměrného objektu (2) osazeného prvými osvětlovači (4) a/nebo výstupními aperturami světlovodného systému (21) v kombinaci s multiplikací prvků (11) podílejících se na zobrazování na snímací systém a/nebo druhých osvětlovačů (9) a/nebo snímacích prvků typu kamera/detektor a/nebo třetích osvětlovačů (12) jejich umístěním na pohyblivá ramena (7, 8, 13) připevněná k základnímu trojrozměrnému objektu (2). Postačuje, když rozsah pohybu ramen (7, 8, 13) odpovídá úhlové rozteči prvků na ramenech. Tím je umožněno rozšíření dostupných kombinací směrů osvětlení a snímání obrazu vzorku. Tento princip je využitelný i pro rozměrově malá přenosná zařízení a umožňuje významně zkrátit čas nutný pro záznam obrazových dat, dále pak terénní měření vzhledu povrchů bez nutnosti extrahovat vzorek z prostředí.

(74) RNDr. Silvie Dokulilová Ph.D., Bašného 279/51, Brno, 62300

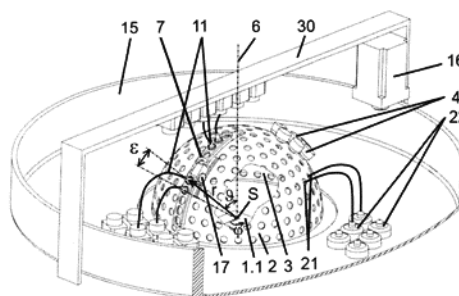

Zveřejněné přihlášky vynálezů - přehled podle třídících znaků

(51)		(21)		(51)		(21)
A 61 K 9/28	(2006.01)	2016-573		B 21 D 26/033	(2011.01)	2016-574
A 61 K 31/4985	(2006.01)	2016-570		B 21 D 26/047	(2011.01)	2016-574
A 61 K 31/519	(2006.01)	2016-570		B 21 D 51/00	(2006.01)	2016-574
A 61 K 31/56	(2006.01)	2016-573		C 02 F 11/00	(2006.01)	2017-42
A 61 K 47/34	(2017.01)	2016-570		C 21 D 8/10	(2006.01)	2016-574
A 61 K 47/38	(2006.01)	2016-570		C 21 D 9/08	(2006.01)	2016-574
A 61 K 47/40	(2006.01)	2016-570		E 02 B 15/04	(2006.01)	2017-42
B 01 D 21/02	(2006.01)	2017-42		F 02 C 7/26	(2006.01)	2016-689
B 01 D 21/24	(2006.01)	2017-42		F 02 N 11/08	(2006.01)	2016-689
				G 01 N 21/47	(2006.01)	2016-752

Seznam přihlašovatelů zveřejněných přihlášek vynálezů

(71)	(21)	(51)		(71)	(21)	(51)	
České vysoké učení technické v Praze, Praha 6, CZ	2016-752	G 06 T 15/00	(2011.01)	Západočeská univerzita v Plzni, Plzeň, CZ	2016-574	C 21 D 1/78	(2006.01)
ENVI-PUR s.r.o., Praha 6, CZ	2017-42	C 02 F 3/12	(2006.01)	Zentiva, k.s., Praha 10 - Dolní Měcholupy, CZ	2016-570	A 61 K 9/70	(2006.01)
SAFRAN POWER UNITS, F-31200 Toulouse, FR	2016-689	B 64 D 41/00	(2006.01)	Zentiva, k.s., Praha 10 - Dolní Měcholupy, CZ	2016-573	A 61 K 9/20	(2006.01)

FG4A

Udělené patenty - přehled podle čísel patentů

V období uzávěrky tohoto čísla Věstníku udělil Úřad průmyslového vlastnictví tyto patenty.

(11)	(51)		(11)	(51)		(11)	(51)	
307210	H 01 B 3/00	(2006.01)	307212	A 61 B 5/107	(2006.01)	307214	G 06 T 15/00	(2011.01)
307211	E 02 F 5/08	(2006.01)	307213	C 21 D 1/78	(2006.01)	307215	C 02 F 3/12	(2006.01)

FG4A

Udělené patenty - přehled podle MPT

(51)	A61B 5/107	(2006.01)		H02G 1/06	(2006.01)
(11)	307212			H02G 9/02	(2006.01)
(40)	22.11.2017		(11)	307211	
(21)	2016-278		(40)	03.04.2013	
(73)	Vysoká škola báňská - Technická univerzita Ostrava, Ostrava - Poruba, CZ		(21)	2012-157	
(72)	Grepl Jan Ing., Červenka, CZ Černý Martin Ing., Ostrava - Poruba, CZ Penhaker Marek Ing., Ph.D., Ostrava, CZ Horyl Petr prof. Ing., CSc., dr.h.c., Ostrava - Hrabůvka, CZ Trochta Miroslav Ing., Litovel, CZ		(73)	HUSQVARNA AB, S-561 82 Huskvarna, SE	
(54)	Diagnostické zařízení pro měření kloubního rozsahu		(72)	Gustafsson Lars, S-54590 Töreboda, SE Johansson Rolf, S-261 63 Glumslöv, SE Meister Donald F., Overland Park, Kansas 66213, US	
(22)	12.05.2016		(54)	Pokládací stroj a použití čepelového mechanismu	
(74)	INPARTNERS GROUP, Ing. Dušan Kendereški, Koliště 13a, Brno, 60200		(32)	26.01.2010, 15.04.2010	
			(31)	1000076-8, 2010 324512	
			(33)	SE, US	
			(86)	PCT/PCT/SE2011/000013	
			(87)	WO 2011/093764	
			(22)	26.01.2011	
			(74)	Čermák a spol., JUDr. Karel Čermák, Elišky Peškové 15, Praha 5, 15000	
(51)	C02F 3/12	(2006.01)			
	C02F 11/00	(2006.01)			
	B01D 21/02	(2006.01)			
	B01D 21/24	(2006.01)			
	E02B 15/04	(2006.01)			
(11)	307215		(51)	G06T 15/00	(2011.01)
(40)	28.03.2018			G01N 21/47	(2006.01)
(21)	2017-42		(11)	307214	
(73)	ENVI-PUR s.r.o., Praha 6, CZ		(40)	28.03.2018	
(72)	Grau Petr prof. Ing., DrSc., Praha-Újezd, CZ Drda Milan, Sezimovo Ústí, CZ		(21)	2016-752	
(54)	Vertikální dosazovák s trubním odběrem odsazené vody		(73)	České vysoké učení technické v Praze, Praha 6, CZ	
(22)	26.01.2017		(72)	Havran Vlastimil doc. Ing., Ph.D., Praha 4, CZ Hošek Jan doc. Ing., Ph.D., Říčany, CZ Bittner Jiří doc. Ing., Praha 9, CZ Němcová Šárka Ing., Ph.D., Praha 5, CZ Čáp Jiří Ing., Ph.D., Praha 4, CZ	
(74)	PatentCentrum Sedláč & Partners s.r.o., Husova 5, České Budějovice, 37001		(54)	Přenosné zařízení pro měření geometrie objektu a prostorově proměnné funkce odrazivosti na povrchu vzorku s multiplikací prvků podílejících se na zobrazování a snímacích systémů na pohyblivých ramenech umožňující terénní měření	
			(22)	30.11.2016	
			(74)	RNDr. Silvie Dokulilová Ph.D., Bašného 279/51, Brno, 62300	
(51)	C21D 1/78	(2006.01)			
	C21D 9/08	(2006.01)			
	C21D 8/10	(2006.01)			
	B21D 26/033	(2011.01)			
	B21D 26/047	(2011.01)			
	B21D 51/00	(2006.01)			
(11)	307213		(51)	H01B 3/00	(2006.01)
(40)	28.03.2018			F42C 19/00	(2006.01)
(21)	2016-574			F42D 3/00	(2006.01)
(73)	Západočeská univerzita v Plzni, Plzeň, CZ		(11)	307210	
(72)	Mašek Bohuslav prof. Dr. Ing., Kaznějov, CZ Jirková Hana Dr. Ing., Ph.D., Strakonice, CZ		(40)	07.05.2008	
(54)	Způsob výroby dutých těles a zařízení k provádění tohoto způsobu		(21)	2006-683	
(22)	19.09.2016		(73)	Austin Detonator s.r.o., Vsetín, CZ	
			(72)	Valenta Pavel Ing., Vsetín, CZ Fiala Jaromír Ing., Jablůnka, CZ Šrank Zlatko Ing., CSc., Praha, CZ Mastný Libor Ing., CSc., Praha 3, CZ Mečíř Pavel Ing., Studenec, CZ	
			(54)	Izolace, obklopující vodič elektrického proudu, pro zlepšení separovatelnosti od zpracovávané rubaniny	
			(22)	27.10.2006	
			(74)	Bohemia Patent, Ing. Jana Vanděliková, Vodičkova 791/41, Praha 1 - Nové Město, 11000	
(51)	E02F 5/08	(2006.01)			
	E02F 5/10	(2006.01)			
	E02F 5/12	(2006.01)			
	E02F 5/14	(2006.01)			
	E02F 3/18	(2006.01)			
	F16L 1/028	(2006.01)			
	F16L 1/032	(2006.01)			

Seznam majitelů udělených patentů

(73) Austin Detonator s.r.o., Vsetín, CZ	(11) 307210	(51) H 01 B 3/00	(2006.01)	(73) Vysoká škola báňská - Technická univerzita Ostrava, Ostrava - Poruba, CZ	(11) 307212	(51) A 61 B 5/107	(2006.01)
České vysoké učení technické v Praze, Praha 6, CZ	307214	G 06 T 15/00	(2011.01)	Západočeská univerzita v Plzni, Plzeň, CZ	307213	C 21 D 1/78	(2006.01)
ENVI-PUR s.r.o., Praha 6, CZ	307215	C 02 F 3/12	(2006.01)				
HUSQVARNA AB, S-561 82 Huskvarna, SE	307211	E 02 F 5/08	(2006.01)				

Udělené evropské patenty

Evropský patentový úřad udělil následující evropské patenty s účinkem pro Českou republiku. Tyto patenty mohou být zrušeny nebo zachovány v pozměněném znění Evropským patentovým úřadem v řízení o odporu. K tomu, aby nabyl evropský patent účinnosti na území České republiky, je třeba, aby byl Úřadu předložen ve stanovené lhůtě překlad patentového spisu do českého jazyka (§ 35c odst. 2 až 4 zákona č. 527/1990 Sb., v platném znění).

(97) EP 1446015	(47) 14.03.2018	(97) EP 1991652	(47) 14.03.2018	(97) EP 2172557	(47) 14.03.2018	(97) EP 2268308	(47) 14.03.2018
(97) EP 1479531	(47) 14.03.2018	(97) EP 1993184	(47) 14.03.2018	(97) EP 2176167	(47) 14.03.2018	(97) EP 2269057	(47) 14.03.2018
(97) EP 1491517	(47) 14.03.2018	(97) EP 1999069	(47) 14.03.2018	(97) EP 2177490	(47) 14.03.2018	(97) EP 2272340	(47) 14.03.2018
(97) EP 1513057	(47) 14.03.2018	(97) EP 2011285	(47) 14.03.2018	(97) EP 2178277	(47) 14.03.2018	(97) EP 2274800	(47) 14.03.2018
(97) EP 1543176	(47) 14.03.2018	(97) EP 2014184	(47) 14.03.2018	(97) EP 2183102	(47) 14.03.2018	(97) EP 2274807	(47) 14.03.2018
(97) EP 1545207	(47) 14.03.2018	(97) EP 2015005	(47) 14.03.2018	(97) EP 2185691	(47) 14.03.2018	(97) EP 2277577	(47) 14.03.2018
(97) EP 1605474	(47) 14.03.2018	(97) EP 2015174	(47) 14.03.2018	(97) EP 2187017	(47) 14.03.2018	(97) EP 2277713	(47) 14.03.2018
(97) EP 1651676	(47) 14.03.2018	(97) EP 2016446	(47) 14.03.2018	(97) EP 2187325	(47) 14.03.2018	(97) EP 2286797	(47) 14.03.2018
(97) EP 1652122	(47) 14.03.2018	(97) EP 2018318	(47) 14.03.2018	(97) EP 2189431	(47) 14.03.2018	(97) EP 2286925	(47) 14.03.2018
(97) EP 1658105	(47) 14.03.2018	(97) EP 2023893	(47) 14.03.2018	(97) EP 2190247	(47) 14.03.2018	(97) EP 2288417	(47) 14.03.2018
(97) EP 1661578	(47) 14.03.2018	(97) EP 2033075	(47) 14.03.2018	(97) EP 2190872	(47) 14.03.2018	(97) EP 2288509	(47) 14.03.2018
(97) EP 1674598	(47) 14.03.2018	(97) EP 2036146	(47) 14.03.2018	(97) EP 2191815	(47) 14.03.2018	(97) EP 2290308	(47) 14.03.2018
(97) EP 1709887	(47) 14.03.2018	(97) EP 2040291	(47) 14.03.2018	(97) EP 2195653	(47) 14.03.2018	(97) EP 2291539	(47) 14.03.2018
(97) EP 1680761	(47) 14.03.2018	(97) EP 2040708	(47) 14.03.2018	(97) EP 2195495	(47) 14.03.2018	(97) EP 2295196	(47) 14.03.2018
(97) EP 1695299	(47) 14.03.2018	(97) EP 2041026	(47) 14.03.2018	(97) EP 2195506	(47) 14.03.2018	(97) EP 2296790	(47) 14.03.2018
(97) EP 1709759	(47) 14.03.2018	(97) EP 2041872	(47) 14.03.2018	(97) EP 2195615	(47) 14.03.2018	(97) EP 2297344	(47) 14.03.2018
(97) EP 1709887	(47) 14.03.2018	(97) EP 2047539	(47) 14.03.2018	(97) EP 2195865	(47) 14.03.2018	(97) EP 2299122	(47) 14.03.2018
(97) EP 1740204	(47) 14.03.2018	(97) EP 2049145	(47) 14.03.2018	(97) EP 2198038	(47) 14.03.2018	(97) EP 2300164	(47) 14.03.2018
(97) EP 1740215	(47) 14.03.2018	(97) EP 2051404	(47) 14.03.2018	(97) EP 2199496	(47) 14.03.2018	(97) EP 2302089	(47) 14.03.2018
(97) EP 1750707	(47) 14.03.2018	(97) EP 2054485	(47) 14.03.2018	(97) EP 2200072	(47) 14.03.2018	(97) EP 2302705	(47) 14.03.2018
(97) EP 1750917	(47) 14.03.2018	(97) EP 2066221	(47) 14.03.2018	(97) EP 2205975	(47) 14.03.2018	(97) EP 2303549	(47) 14.03.2018
(97) EP 1753693	(47) 14.03.2018	(97) EP 2067276	(47) 14.03.2018	(97) EP 2206465	(47) 14.03.2018	(97) EP 2304722	(47) 14.03.2018
(97) EP 1756228	(47) 14.03.2018	(97) EP 2070102	(47) 14.03.2018	(97) EP 2206728	(47) 14.03.2018	(97) EP 2304995	(47) 14.03.2018
(97) EP 1763725	(47) 14.03.2018	(97) EP 2073682	(47) 14.03.2018	(97) EP 2207308	(47) 14.03.2018	(97) EP 2307064	(47) 14.03.2018
(97) EP 1763933	(47) 14.03.2018	(97) EP 2074365	(47) 14.03.2018	(97) EP 2209250	(47) 14.03.2018	(97) EP 2308109	(47) 14.03.2018
(97) EP 1767086	(47) 14.03.2018	(97) EP 2074716	(47) 14.03.2018	(97) EP 2209281	(47) 14.03.2018	(97) EP 2309824	(47) 14.03.2018
(97) EP 1775574	(47) 14.03.2018	(97) EP 2074922	(47) 14.03.2018	(97) EP 2211071	(47) 14.03.2018	(97) EP 2309985	(47) 14.03.2018
(97) EP 1786524	(47) 14.03.2018	(97) EP 2074988	(47) 14.03.2018	(97) EP 2212043	(47) 14.03.2018	(97) EP 2310262	(47) 14.03.2018
(97) EP 1789982	(47) 14.03.2018	(97) EP 2075394	(47) 14.03.2018	(97) EP 2212814	(47) 14.03.2018	(97) EP 2311118	(47) 14.03.2018
(97) EP 1809691	(47) 14.03.2018	(97) EP 2082041	(47) 14.03.2018	(97) EP 2213036	(47) 14.03.2018	(97) EP 2314050	(47) 14.03.2018
(97) EP 1811898	(47) 14.03.2018	(97) EP 2082133	(47) 14.03.2018	(97) EP 2216691	(47) 14.03.2018	(97) EP 2314974	(47) 14.03.2018
(97) EP 1817896	(47) 14.03.2018	(97) EP 2082935	(47) 14.03.2018	(97) EP 2216793	(47) 14.03.2018	(97) EP 2315197	(47) 14.03.2018
(97) EP 1825385	(47) 14.03.2018	(97) EP 2086406	(47) 14.03.2018	(97) EP 2217299	(47) 14.03.2018	(97) EP 2320086	(47) 14.03.2018
(97) EP 1829262	(47) 14.03.2018	(97) EP 2087568	(47) 14.03.2018	(97) EP 2218186	(47) 14.03.2018	(97) EP 2320942	(47) 14.03.2018
(97) EP 1831619	(47) 14.03.2018	(97) EP 2087744	(47) 14.03.2018	(97) EP 2218972	(47) 14.03.2018	(97) EP 2321102	(47) 14.03.2018
(97) EP 1834929	(47) 14.03.2018	(97) EP 2093361	(47) 14.03.2018	(97) EP 2219828	(47) 14.03.2018	(97) EP 2321998	(47) 14.03.2018
(97) EP 1836781	(47) 14.03.2018	(97) EP 2095244	(47) 14.03.2018	(97) EP 2220252	(47) 14.03.2018	(97) EP 2322378	(47) 14.03.2018
(97) EP 1839160	(47) 14.03.2018	(97) EP 2097583	(47) 14.03.2018	(97) EP 2225349	(47) 14.03.2018	(97) EP 2323203	(47) 14.03.2018
(97) EP 1841172	(47) 14.03.2018	(97) EP 2108148	(47) 14.03.2018	(97) EP 2230841	(47) 14.03.2018	(97) EP 2323583	(47) 14.03.2018
(97) EP 1845310	(47) 14.03.2018	(97) EP 2109628	(47) 14.03.2018	(97) EP 2232156	(47) 14.03.2018	(97) EP 2324089	(47) 14.03.2018
(97) EP 1845802	(47) 14.03.2018	(97) EP 2114308	(47) 14.03.2018	(97) EP 2232448	(47) 14.03.2018	(97) EP 2324411	(47) 14.03.2018
(97) EP 1846700	(47) 14.03.2018	(97) EP 2115247	(47) 14.03.2018	(97) EP 2237867	(47) 14.03.2018	(97) EP 2325141	(47) 14.03.2018
(97) EP 1856620	(47) 14.03.2018	(97) EP 2117755	(47) 14.03.2018	(97) EP 2239849	(47) 14.03.2018	(97) EP 2326186	(47) 14.03.2018
(97) EP 1889769	(47) 14.03.2018	(97) EP 2119672	(47) 14.03.2018	(97) EP 2240517	(47) 14.03.2018	(97) EP 2326368	(47) 14.03.2018
(97) EP 1913698	(47) 14.03.2018	(97) EP 2121111	(47) 14.03.2018	(97) EP 2240679	(47) 14.03.2018	(97) EP 2326895	(47) 14.03.2018
(97) EP 1915527	(47) 14.03.2018	(97) EP 2122883	(47) 14.03.2018	(97) EP 2240960	(47) 14.03.2018	(97) EP 2327326	(47) 14.03.2018
(97) EP 1915886	(47) 14.03.2018	(97) EP 2124674	(47) 14.03.2018	(97) EP 2240970	(47) 14.03.2018	(97) EP 2327691	(47) 14.03.2018
(97) EP 1917796	(47) 14.03.2018	(97) EP 2126730	(47) 14.03.2018	(97) EP 2241096	(47) 14.03.2018	(97) EP 2327763	(47) 14.03.2018
(97) EP 1920316	(47) 14.03.2018	(97) EP 2127724	(47) 14.03.2018	(97) EP 2241488	(47) 14.03.2018	(97) EP 2328554	(47) 14.03.2018
(97) EP 1921294	(47) 14.03.2018	(97) EP 2137943	(47) 14.03.2018	(97) EP 2243820	(47) 14.03.2018	(97) EP 2329365	(47) 14.03.2018
(97) EP 1929678	(47) 14.03.2018	(97) EP 2142103	(47) 14.03.2018	(97) EP 2243954	(47) 14.03.2018	(97) EP 2330878	(47) 14.03.2018
(97) EP 1931975	(47) 14.03.2018	(97) EP 2142580	(47) 14.03.2018	(97) EP 2245141	(47) 14.03.2018	(97) EP 2331241	(47) 14.03.2018
(97) EP 1932127	(47) 14.03.2018	(97) EP 2142857	(47) 14.03.2018	(97) EP 2248382	(47) 14.03.2018	(97) EP 2331324	(47) 14.03.2018
(97) EP 1932611	(47) 14.03.2018	(97) EP 2143264	(47) 14.03.2018	(97) EP 2248922	(47) 14.03.2018	(97) EP 2333464	(47) 14.03.2018
(97) EP 1934309	(47) 14.03.2018	(97) EP 2144451	(47) 14.03.2018	(97) EP 2250325	(47) 14.03.2018	(97) EP 2334532	(47) 14.03.2018
(97) EP 1946692	(47) 14.03.2018	(97) EP 2145202	(47) 14.03.2018	(97) EP 2252370	(47) 14.03.2018	(97) EP 2335423	(47) 14.03.2018
(97) EP 1950509	(47) 14.03.2018	(97) EP 2147779	(47) 14.03.2018	(97) EP 2253421	(47) 14.03.2018	(97) EP 2337987	(47) 14.03.2018
(97) EP 1953303	(47) 14.03.2018	(97) EP 2150586	(47) 14.03.2018	(97) EP 2257096	(47) 14.03.2018	(97) EP 2338602	(47) 14.03.2018
(97) EP 1955381	(47) 14.03.2018	(97) EP 2151982	(47) 14.03.2018	(97) EP 2259227	(47) 14.03.2018	(97) EP 2340569	(47) 14.03.2018
(97) EP 1960192	(47) 14.03.2018	(97) EP 2154595	(47) 14.03.2018	(97) EP 2259402	(47) 14.03.2018	(97) EP 2340589	(47) 14.03.2018
(97) EP 1966455	(47) 14.03.2018	(97) EP 2156764	(47) 14.03.2018	(97) EP 2262071	(47) 14.03.2018	(97) EP 2342732	(47) 14.03.2018
(97) EP 1971564	(47) 14.03.2018	(97) EP 2157140	(47) 14.03.2018	(97) EP 2262962	(47) 14.03.2018	(97) EP 2343607	(47) 14.03.2018
(97) EP 1971922	(47) 14.03.2018	(97) EP 2157842	(47) 14.03.2018	(97) EP 2263493	(47) 14.03.2018	(97) EP 2343882	(47) 14.03.2018
(97) EP 1973464	(47) 14.03.2018	(97) EP 2165634	(47) 14.03.2018	(97) EP 2265027	(47) 14.03.2018	(97) EP 2344939	(47) 14.03.2018
(97) EP 1978776	(47) 14.03.2018	(97) EP 2166341	(47) 14.03.2018	(97) EP 2265092	(47) 14.03.2018	(97) EP 2345256	(47) 14.03.2018
(97) EP 1981355	(47) 14.03.2018	(97) EP 2166739	(47) 14.03.2018	(97) EP 2267382	(47) 14.03.2018	(97) EP 2347031	(47) 14.03.2018
(97) EP 1982862	(47) 14.03.2018	(97) EP 2167458	(47) 14.03.2018	(97) EP 2268078	(47) 14.03.2018	(97) EP 2348521	(47) 14.03.2018
(97) EP 1988810	(47) 14.03.2018	(97) EP 2169083	(47) 14.03.2018	(97) EP 2268117	(47) 14.03.2018	(97) EP 2350284	(47) 14.03.2018

(97) EP 3190826 (47) 14.03.2018	(97) EP 3203741 (47) 14.03.2018	(97) EP 3209837 (47) 14.03.2018	(97) EP 3230357 (47) 14.03.2018
(97) EP 3190976 (47) 14.03.2018	(97) EP 3205001 (47) 14.03.2018	(97) EP 3212009 (47) 14.03.2018	(97) EP 3230366 (47) 14.03.2018
(97) EP 3191646 (47) 14.03.2018	(97) EP 3205221 (47) 14.03.2018	(97) EP 3215676 (47) 14.03.2018	(97) EP 3232327 (47) 14.03.2018
(97) EP 3192905 (47) 14.03.2018	(97) EP 3205774 (47) 14.03.2018	(97) EP 3217838 (47) 14.03.2018	(97) EP 3234423 (47) 14.03.2018
(97) EP 3195443 (47) 14.03.2018	(97) EP 3206131 (47) 14.03.2018	(97) EP 3221395 (47) 14.03.2018	(97) EP 3239451 (47) 14.03.2018
(97) EP 3196133 (47) 14.03.2018	(97) EP 3206672 (47) 14.03.2018	(97) EP 3221974 (47) 14.03.2018	(97) EP 3243877 (47) 14.03.2018
(97) EP 3199336 (47) 14.03.2018	(97) EP 3208367 (47) 14.03.2018	(97) EP 3222020 (47) 14.03.2018	(97) EP 3246874 (47) 14.03.2018
(97) EP 3199920 (47) 14.03.2018	(97) EP 3208399 (47) 14.03.2018	(97) EP 3224161 (47) 14.03.2018	(97) EP 3250918 (47) 14.03.2018
(97) EP 3200717 (47) 14.03.2018	(97) EP 3209309 (47) 14.03.2018	(97) EP 3228356 (47) 14.03.2018	
(97) EP 3203262 (47) 14.03.2018	(97) EP 3209375 (47) 14.03.2018	(97) EP 3229929 (47) 14.03.2018	

Zveřejněné překlady evropských patentových spisů

U následujících udělených evropských patentů s účinky pro Českou republiku byl majitelem předložen překlad patentového spisu do českého jazyka (§ 35c odst. 2 až 4 zákona č. 527/1990 Sb., v platném znění). Údaje jsou řazeny vzestupně podle čísel evropských patentů.

(97) EP 1669148		(86) PCT/US2006/006277
(47) 17.01.2018		(87) WO 2006/091668
(97) 14.06.2006		(74) Rott, Růžička & Guttman Patentové, známkové a advokátní kanceláře, Ing. Jana Fuchsová, patentový zástupce, Vinohradská 938/37, Praha 2, 12000
(51) B23B 37/00	(2006.01)	
B23B 29/12	(2006.01)	
B06B 1/06	(2006.01)	
B24B 1/04	(2006.01)	
(96) 13.12.2004		(97) EP 1951824
(96) 04405770.1		(47) 13.12.2017
(73) Fritz Studer AG, 3612 Steffisburg, CH		(97) 25.10.2007
(72) Fiebelkorn Frank, CH-3600 Thun, CH		(51) C09D 5/00
Stadler Paul, CH-3400 Burgdorf, CH		C23C 4/10
Fankhauser Thomas, CH-3007 Bern, CH		C23C 30/00
(54) Nástrojová jednotka na ultrazvukově podporované rotační obrábění		(96) 31.10.2006
(74) Všeťečka Zelený Švorčík Kalenský a partneři, advokátní a patentová kancelář, JUDr. Michal Havlík, advokát, Hálkova 1406/2, Praha 2, Nové Město, 12000		(96) 06850539.5
		(73) H.C. Starck Surface Technology and Ceramic Powders GmbH, 80339 München, DE
		(72) HUDDLESTON, James, B., Galveston, TX 77551-1515, US
		ZATORSKI, Raymond, East Hampton, CT 06424, US
		MAZOLIC, Jean, Wrentham, MA 02093-1649, US
		(54) Titanáty stroncia a ohrusitelné povlaky z nich vyrobené
		(32) 264868
		(31) 02.11.2005
		(33) US
		(86) PCT/US2006/042400
		(87) WO 2007/120194
		(74) Traplová Hakr Kubát, advokátní a patentová kancelář, Ing. Eduard Hakr, patentový zástupce, Přístavní 24, Praha 7, 17000
(97) EP 1737601		(97) EP 1976926
(47) 05.07.2017		(47) 20.12.2017
(97) 11.08.2005		(97) 02.08.2007
(51) B23K 37/08	(2006.01)	(51) C08K 5/549
B23D 79/02	(2006.01)	C08L 21/00
B23K 103/04	(2006.01)	C07F 7/18
B23K 26/142	(2014.01)	(96) 09.01.2007
B23K 7/00	(2006.01)	(96) 07703724.0
(96) 20.01.2005		(73) Evonik Degussa GmbH, 45128 Essen, DE
(96) 05711662.6		(72) HASSE, Andre, 52441 Linnich-Ederen, DE
(73) EDW.C. Levy CO, Detroit, MI 48209, MI, US		KORTH, Karsten, 79639 Grenzach-Wyhlen, DE
(72) GOFFETTE, Julien, F-88000 Deyvilles, FR		KIEFER, Ingo, 79739 Schwörstadt-Dossenbach, DE
(54) Systém a způsob řezání ocele		WITZSCHE, Susann, 79618 Rheinfelden, DE
(32) 538823 P		ALBERT, Philipp, 79539 Lörrach, DE
(31) 23.01.2004		KLOCKMANN, Oliver, 52382 Niederzier, DE
(33) US		(54) Gumové směsi
(86) PCT/US2005/001704		(32) 102006004062
(87) WO 2005/072212		(31) 28.01.2006
(74) Všeťečka Zelený Švorčík Kalenský a partneři, advokátní a patentová kancelář, JUDr. Michal Havlík, advokát, Hálkova 1406/2, Praha 2, Nové Město, 12000		(33) DE
		(86) PCT/EP2007/050174
		(87) WO 2007/085521
		(74) Traplová Hakr Kubát, advokátní a patentová kancelář, Ing. Eduard Hakr, patentový zástupce, Přístavní 24, Praha 7, 17000
(97) EP 1858698		(97) EP 2136748
(47) 27.12.2017		(47) 03.01.2018
(97) 31.08.2006		(97) 06.11.2008
(51) B32B 17/10	(2006.01)	(51) A61F 9/008
C03C 17/34	(2006.01)	A61B 3/107
G02B 1/11	(2015.01)	A61F 2/14
E06B 3/67	(2006.01)	(96) 22.04.2008
A47F 3/04	(2006.01)	
(96) 22.02.2006		
(96) 06735788.9		
(73) Pilkington North America, Inc., Toledo, OH 43697, US		
(72) VARANASI, Srikanth, Toledo, Ohio 43606, US		
STRICKLER, David, A., Toledo, Ohio 43606, US		
(54) Antireflexní, tepelně izolované zasklívací předměty		
(32) 655751 P		
(31) 24.02.2005		
(33) US		

- (96) 08749046.2
(73) Carl Zeiss Meditec AG, 07745 Jena, DE
(72) BISCHOFF, Mark, 07749 Jena, DE
STOBRAWA, Gregor, 07743 Jena, DE
- (54) **Transplantace rohovky**
(32) 102007019815, 914186 P
(31) 26.04.2007, 26.04.2007
(33) DE, US
(86) PCT/EP2008/003222
(87) WO 2008/131888
(74) Čermák a spol., JUDr. Karel Čermák jr. Ph.D., LL.M., Elišky Peškové 735/15, Praha 5, 15000
-
- (97) **EP 2184980**
(47) 29.11.2017
(97) 19.02.2009
(51) **A01N 35/00** (2006.01)
A01N 31/02 (2006.01)
A01N 35/02 (2006.01)
A23B 7/154 (2006.01)
A01P 15/00 (2006.01)
(96) 07.08.2008
(96) 08797324.4
(73) Washington State University, Pullman, WA 99164-1060, US
(72) KNOWLES, Norman, R., Pullman, WA 99163, US
KNOWLES, Lisa, O., Pullman, WA 99163, US
(54) **Použití C3 až C14 nerozvětvených nasycených alifatických aldehydů a ketonů k inhibici klíčení bramborových hlíz**
(32) 955156 P, 186861
(31) 10.08.2007, 06.08.2008
(33) US, US
(86) PCT/US2008/072402
(87) WO 2009/023498
(74) Všetěčka Zelený Švorčík Kalenský a partneři, advokátní a patentová kancelář, JUDr. Michal Havlík, advokát, Hálkova 1406/2, Praha 2, Nové Město, 12000
-
- (97) **EP 2201877**
(47) 01.11.2017
(97) 30.06.2010
(51) **A47L 9/14** (2006.01)
(96) 01.12.2009
(96) 09177625.2
(73) Vorwerk & Co. Interholding GmbH, 42275 Wuppertal, DE
(72) Meggle, Martin, 33442 Herzebrook, DE
Liß, Raphael, 53225 Bonn, DE
(54) **Způsob ovládnání vysavače a vysavač ovládaný elektromotorem a trubkový filtrační materiál**
(32) 102008062601
(31) 17.12.2008
(33) DE
(74) Macek and Partners, Mgr. Jiří Macek, Sázavská 751/16, Praha 2, Vinohrady, 12000
-
- (97) **EP 2269210**
(47) 17.01.2018
(97) 08.10.2009
(51) **H01J 49/06** (2006.01)
H01J 49/22 (2006.01)
H01J 49/28 (2006.01)
G01N 27/62 (2006.01)
(96) 02.04.2009
(96) 09726857.7
(73) Environics Oy, 50130 Mikkeli, FI
(72) MATTILA, Terhi, FI-70200 Kuopio, FI
ANTTALAINEN, Osmo, FI-50600 Mikkeli, FI
KÄRPÄNOJA, Esko, FI-50190 Mikkeli, FI
PAAKKANEN, Heikki, FI-70110 Kuopio, FI
KÄTTÖ, Tero, FI-50190 Mikkeli, FI
SAUKKO, Erkka, FI-33720 Tampere, FI
(54) **Způsob měření plynů a odpovídající spektrometr mobility iontů**
(32) 20085283
(31) 03.04.2008
(33) FI
-
- (86) PCT/FI2009/050249
(87) WO 2009/122017
(74) PatentEnter s.r.o., Koliště 1965/13a, Brno, Černá Pole, 60200
-
- (97) **EP 2324591**
(47) 24.01.2018
(97) 21.01.2010
(51) **H04L 1/16** (2006.01)
(96) 13.07.2009
(96) 09790337.1
(73) QUALCOMM Incorporated, San Diego, California 92121-1714, US
(72) WENTINK, Maarten, Menzo, San Diego CA 92121-1714, US
VAN NEE, Didier Johannes, Richard, San Diego CA 92121-1714, US
JONES, Vincent, K., San Diego CA 92121-1714, US
(54) **Systémy a metody pro paralelní komunikaci se staršími wlan přijímači**
(32) 80998 P, 501059
(31) 15.07.2008, 10.07.2009
(33) US, US
(86) PCT/US2009/050398
(87) WO 2010/009046
(74) Traplová Hakr Kubát, advokátní a patentová kancelář, Ing. Jan Kubát patentový zástupce, Přístavní 24, Praha 7, 17000
-
- (97) **EP 2350329**
(47) 20.12.2017
(97) 22.04.2010
(51) **C22C 19/05** (2006.01)
(96) 13.10.2009
(96) 09744619.9
(73) Schmidt + Clemens GmbH + Co. KG, 51779 Lindlar, DE
(72) JAKOBI, Dietlinde, 50733 Köln, DE
KARDUCK, Peter, 52146 Würselen, DE
FREIHERR VON RICHTHOFEN, Alexander, 52076 Aachen, DE
(54) **Slitina niklu a chromu**
(32) 102008051014
(31) 13.10.2008
(33) DE
(86) PCT/EP2009/007345
(87) WO 2010/043375
(74) ŽOVICOVÁ & ŽOVIC IP, s.r.o., Záhradnícka 36, Bratislava, 82108
-
- (97) **EP 2354218**
(47) 13.12.2017
(97) 10.08.2011
(51) **C12N 1/18** (2006.01)
A61K 51/04 (2006.01)
C07B 59/00 (2006.01)
C12P 33/00 (2006.01)
(96) 02.05.2005
(96) 10186024.5
(73) Aventis Pharma S.A., 92160 Antony, FR
(72) Pompon, Denis, 91190 Gif sur Yvette, FR
Dumas, Bruno, 75013 Paris, FR
Spagnoli, Roberto, 75013 Paris, FR
(54) **Kmeny kvasinek produkující cholesterol a jejich použití**
(32) 0404890
(31) 06.05.2004
(33) FR
(74) Traplová Hakr Kubát, advokátní a patentová kancelář, Ing. Eduard Hakr patentový zástupce, Přístavní 24, Praha 7, 17000
-
- (97) **EP 2375880**
(47) 14.02.2018
(97) 27.05.2010
(51) **A01C 7/04** (2006.01)
(96) 20.10.2009
(96) 09827814.6
(73) Väderstad Holding AB, 590 21 Väderstad, SE
(72) GILSTRING, Gert, 592 92 Vadstena, SE
(54) **Uspořádání dávkovacího zařízení pro osivo na zemědělském stroji**
(32) 0802417
(31) 18.11.2008
(33) SE

(86) PCT/SE2009/051193
(87) WO 2010/059101
(74) Všetečka Zelený Švorčík Kalenský a partneři, advokátní a patentová kancelář, JUDr. Michal Havlík, advokát, Hálkova 1406/2, Praha 2, Nové Město, 12000

(97) **EP 2386308**
(47) 29.11.2017
(97) 16.11.2011
(51) **A61K 33/44** (2006.01)
A61K 9/16 (2006.01)
A61K 9/00 (2006.01)
A61K 9/28 (2006.01)
A61K 45/06 (2006.01)
A61K 33/06 (2006.01)
A61K 9/50 (2006.01)
A61K 47/10 (2017.01)
A61K 9/10 (2006.01)

(96) 18.05.2007
(96) 11176876.8
(73) Da Volterra, 75011 Paris, FR
(72) Huguet, Hélène-Céline, 21000 DIJON, FR
Andremont, Antoine, 92240 MALAKOFF, FR
Tsapis, Nicolas, 75014 PARIS, FR
Fattal, Elias, 75012 PARIS, FR
(54) **Místně specifická střešní aplikace adsorbentů, samotných nebo v kombinaci s degradujícími molekulami**
(32) 801121 P
(31) 17.05.2006
(33) US
(74) Všetečka Zelený Švorčík Kalenský a partneři, advokátní a patentová kancelář, JUDr. Michal Havlík, advokát, Hálkova 1406/2, Praha 2, Nové Město, 12000

(97) **EP 2388246**
(47) 29.11.2017
(97) 23.11.2011
(51) **C07C 407/00** (2006.01)
A01N 37/16 (2006.01)
(96) 18.02.2011
(96) 11155104.0
(73) Myriel s.r.l., 37032 Monteforte d'Alpone (VR), IT
(72) Preto, Andrea, 37020 Sant'Anna d'Alfaedo - Verona, IT
(54) **Systém dvou kapalných složek, dlouhodobě stálý, a postup používání tohoto systému pro získání roztoku organických peroxokyselin (kyselina peroxyoctová) v čase použití**
(32) VR20100033
(31) 19.02.2010
(33) IT
(74) Všetečka Zelený Švorčík Kalenský a partneři, advokátní a patentová kancelář, JUDr. Michal Havlík, advokát, Hálkova 1406/2, Praha 2, Nové Město, 12000

(97) **EP 2396292**
(47) 13.12.2017
(97) 19.08.2010
(51) **C07C 2/66** (2006.01)
C07C 15/073 (2006.01)
C07C 15/085 (2006.01)
(96) 10.02.2010
(96) 10706745.6
(73) versalis S.p.A., 20097 San Donato Milanese (MI), IT
(72) BENCINI, Elena, I-46030 Virgilio (Mantova), IT
DEL SEPIA, Alessandro, I-46047 Porto Mantovano (Mantova), IT
(54) **Integrovaný způsob přípravy ethylbenzenu a kumenu**
(32) MI20090202
(31) 16.02.2009
(33) IT
(86) PCT/IB2010/000273
(87) WO 2010/092466
(74) Všetečka Zelený Švorčík Kalenský a partneři, advokátní a patentová kancelář, JUDr. Michal Havlík, advokát, Hálkova 1406/2, Praha 2, Nové Město, 12000

(97) **EP 2405249**
(47) 20.12.2017

(97) 11.01.2012
(51) **G01M 13/04** (2006.01)
(96) 29.06.2011
(96) 11305836.6
(73) ALSTOM Transport Technologies, 93400 Saint-Ouen, FR
(72) Laitem, Claude, 25290 Chassagne St Denis, FR
Boualem, Benali, 25660 Saone, FR
(54) **Zařízení pro testování vlivu svodových proudů na životnost valivých ložisek elektromotorů**
(32) 1055512
(31) 07.07.2010
(33) FR
(74) A. Holas & partner Patentová a známková kancelář, Ing. Mgr. Hana Holasová, Křížová 105/4, Brno, 60300

(97) **EP 2430210**
(47) 24.01.2018
(97) 18.11.2010
(51) **C23C 8/34** (2006.01)
C23C 8/30 (2006.01)
C23C 8/20 (2006.01)
C23C 8/24 (2006.01)
(96) 18.03.2010
(96) 10709725.5
(73) Robert Bosch GmbH, 70442 Stuttgart, DE
(72) FOERSTER, Lothar, 70499 Stuttgart, DE
SCHWARZER, Jochen, 71634 Ludwigsburg, DE
HAGYMASI, Laszlo, 70839 Gerlingen, DE
WALDENMAIER, Thomas, 71691 Freiberg/Neckar, DE
(54) **Způsob karbonitridace**
(32) 102009002985
(31) 11.05.2009
(33) DE
(86) PCT/EP2010/053559
(87) WO 2010/130484
(74) Čermák a spol., JUDr. Karel Čermák jr. Ph.D., LL.M., Elišky Peškové 735/15, Praha 5, 15000

(97) **EP 2436885**
(47) 21.02.2018
(97) 04.04.2012
(51) **F01D 25/10** (2006.01)
F01D 25/24 (2006.01)
F01D 25/26 (2006.01)
(96) 29.09.2010
(96) 10182377.1
(73) Siemens Aktiengesellschaft, 80333 München, DE
(72) Hortlund, Per, 61630, Aby, SE
Karlsson, Arne, 61236, Finspong, SE
Nyqvist, Jari, 61234, SE
Wikström, Rolf, 61237, Finspong, SE
(54) **Perní turbína s průběžnou stěnou mezi sousedními tlakovými sekcemi**
(74) Čermák a spol., JUDr. Karel Čermák jr. Ph.D., LL.M., Elišky Peškové 735/15, Praha 5, 15000

(97) **EP 2462158**
(47) 10.01.2018
(97) 17.03.2011
(51) **C07K 16/06** (2006.01)
C07K 1/18 (2006.01)
C07K 1/34 (2006.01)
C07K 1/36 (2006.01)
(96) 06.08.2010
(96) 10740823.9
(73) F. Hoffmann-La Roche AG, 4070 Basel, CH
(72) MEHTA, Amit, Fremont CA 94536, US
(54) **Způsob zlepšení odstraňování virů při čištění proteinů**
(32) 231811 P
(31) 06.08.2009
(33) US
(86) PCT/US2010/044760
(87) WO 2011/031397
(74) KOREJZOVA LEGAL v.o.s., JUDr. Petra Sauvage de Brantes, Korunní 810/104, Praha 10, Vinohrady, 10100

(97) **EP 2463368**
(47) 10.01.2018
(97) 10.02.2011
(51) **A61K 39/00** (2006.01)
C12N 5/10 (2006.01)
C12N 15/63 (2006.01)
C07K 16/18 (2006.01)
(96) 06.08.2010
(96) 10806566.5
(73) Kyowa Hakko Kirin Co., Ltd., Tokyo 100-8185, JP
(72) Kubota, Tsuguo, Machida-shi, Tokyo 194-8533, JP
Suzuki, Nobuyuki, Shizuoka 411-8731, JP
(54) **Humanizovaná anti-amyloid-B oligomerní protilátka**
(32) 232038 P
(31) 07.08.2009
(33) US
(86) PCT/JP2010/063430
(87) WO 2011/016567
(74) Čermák a spol., JUDr. Karel Čermák jr. Ph.D., LL.M., Elišky Peškové
735/15, Praha 5, 15000

(97) **EP 2464944**
(47) 13.12.2017
(97) 17.02.2011
(51) **F42B 12/40** (2006.01)
F42B 12/42 (2006.01)
F42B 12/48 (2006.01)
(96) 10.08.2010
(96) 10808613.3
(73) Rheinmetall Waffe Munition GmbH, 29345 Unterlüss, DE
(72) SULLIVAN, Kevin Michael, Kennebunk, ME 04043, US
JUSTESEN, Darlene, Beverly, MA 01915, US
JUSTESEN, Perry, Beverly, MA 01915, US
(54) **Střela s multispektrálním značkovacím oblakem**
(32) 274018 P
(31) 11.08.2009
(33) US
(86) PCT/US2010/044979
(87) WO 2011/019695
(74) Rott, Růžička & Guttmann Patentové, známkové a advokátní kanceláře,
Ing. Jana Fuchsová, patentový zástupce, Vinohradská 938/37, Praha 2,
12000

(97) **EP 2469097**
(47) 21.02.2018
(97) 27.06.2012
(51) **F04D 21/00** (2006.01)
F04D 29/32 (2006.01)
(96) 15.12.2011
(96) 11193663.9
(73) General Electric Company, Schenectady, NY 12345, US
(72) Hofer, Douglas Carl, Niskayuna, NY New York 12309, US
Nagel, Zachary William, Niskayuna, NY New York 12309, US
Gottapu, Dhananjaya Rao, 560037 Karnataka, IN
(54) **Rotor nadzvukového kompresoru a způsob jeho sestavování**
(32) 974566
(31) 21.12.2010
(33) US
(74) Všetěčka Zelený Švorčík Kalenský a partneři, advokátní a patentová
kancelář, JUDr. Michal Havlík, advokát, Hálkova 1406/2, Praha 2, Nové
Město, 12000

(97) **EP 2486164**
(47) 06.12.2017
(97) 14.04.2011
(51) **C23C 16/30** (2006.01)
C23C 16/40 (2006.01)
C23C 16/36 (2006.01)
C23C 30/00 (2006.01)
B23B 27/14 (2006.01)
(96) 02.09.2010
(96) 10774113.4
(73) Ceratizit Austria Gesellschaft M.b.H., 6600 Reutte, AT
(72) KATHREIN, Martin, A-6600 Reutte, AT
BÜRGIN, Werner, CH-4450 Sissach, CH
CZETTL, Christoph, A-8761 Pöls, AT

LECHLEITNER, Peter, A-6644 Elmen, AT
THURNER, Josef, A-6611 Heiterwang, AT
(54) **Řezný nástroj pro obrábění kovových materiálů**
(32) 61409 U
(31) 05.10.2009
(33) AT
(86) PCT/AT2010/000317
(87) WO 2011/041804
(74) KOREJZOVA LEGAL v.o.s., JUDr. Petra Sauvage de Brantes, Korunní
810/104, Praha 10, Vinohrady, 10100

(97) **EP 2506844**
(47) 20.12.2017
(97) 09.06.2011
(51) **A61K 31/138** (2006.01)
A61K 31/439 (2006.01)
A61K 45/06 (2006.01)
A61P 11/06 (2006.01)
A61P 11/08 (2006.01)
(96) 29.11.2010
(96) 10781527.6
(73) Glaxo Group Limited, Brentford, Middlesex TW8 9GS, GB
(72) BAKER, Darrell, Uxbridge Middlesex UB11 1BS, GB
BRUCE, Mark, Stevenage Hertfordshire SG1 2NY, GB
CRATER, Glenn, North Carolina 27709-3398, US
NOGA, Brian, North Carolina 27709-3398, US
THOMAS, Marian, Ware Hertfordshire SG12 0DJ, GB
WIRE, Patrick, North Carolina 27709-3398, US
(54) **Kombinace antagonisty muskarinového receptoru a agonisty beta-2
adrenergního receptoru**
(32) 0921075
(31) 01.12.2009
(33) GB
(86) PCT/EP2010/068429
(87) WO 2011/067212
(74) JUDr. Sauvage de Brantes Petra, Korunní 810/104, Praha 10, Vinohrady,
10100

(97) **EP 2520178**
(47) 29.11.2017
(97) 07.11.2012
(51) **A23L 7/117** (2016.01)
A23L 29/212 (2016.01)
(96) 04.05.2012
(96) 12166862.8
(73) KP Snacks Limited, Slough SL1 2BE, GB
(72) Sevenou, Olivier Dr., Maidenhead, Berkshire SL6 1NU, GB
(54) **Snackový výrobek se sníženým obsahem akrylamidu a způsob jeho
výroby**
(32) 201107580
(31) 06.05.2011
(33) GB
(74) KOREJZOVA LEGAL v.o.s., JUDr. Petra Sauvage de Brantes, Korunní
810/104, Praha 10, Vinohrady, 10100

(97) **EP 2524166**
(47) 10.01.2018
(97) 21.07.2011
(51) **F22B 31/00** (2006.01)
F23C 10/18 (2006.01)
F23M 5/08 (2006.01)
F22B 21/34 (2006.01)
F22B 37/10 (2006.01)
F22B 37/38 (2006.01)
F22B 29/06 (2006.01)
(96) 12.01.2011
(96) 11732705.6
(73) Sumitomo SHI FW Energia Oy, 02131 Espoo, FI
(72) LANKINEN, Pentti, FI-78200 Varkaus, FI
(54) **Kotel na výrobu páry**
(32) 20105027
(31) 15.01.2010
(33) FI

(86) PCT/FI2011/050012
(87) WO 2011/086233
(74) Čermák a spol., JUDr. Karel Čermák jr. Ph.D., LL.M., Elišky Peškové
735/15, Praha 5, 15000

(97) **EP 2527356**
(47) 03.01.2018
(97) 28.11.2012
(51) **C07J 53/00** (2006.01)
(96) 20.07.2006
(96) 12165450.3
(73) Bayer Intellectual Property GmbH, 40789 Monheim am Rhein, DE
(72) Seba, Hartmut, 59423 Unna, DE
Seilz, Carsten, 59199 Bönen, DE
(54) **Způsob výroby 3-oxo-pregnan-4-en-21,17-karbolaktonů oxidací 17-(3-hydroxypropyl)-3,17-dihydroxy-androstanů bez přítomnosti kovů**
(32) 05090214, 185984
(31) 21.07.2005, 21.07.2005
(33) EP, US
(74) Traplová Hakr Kubát, advokátní a patentová kancelář, Ing. Eduard Hakr
patentový zástupce, Přístavní 24, Praha 7, 17000

(97) **EP 2532409**
(47) 14.02.2018
(97) 12.12.2012
(51) **B01D 46/52** (2006.01)
(96) 04.06.2012
(96) 12170654.3
(73) Neufilter GmbH, 48599 Gronau, DE
(72) Neumann, Jens, 48599 Gronau, DE
(54) **Vícevrstvý papírový filtrační modul, způsob pro výrobu takového papírového filtračního modulu a stěna papírového filtračního modulu zahrnující řadu takových vícevrstevých papírových filtračních modulů**
(32) 102011050915
(31) 08.06.2011
(33) DE
(74) PatentEnter s.r.o., Koliště 1965/13a, Brno, Černá Pole, 60200

(97) **EP 2535217**
(47) 01.11.2017
(97) 19.12.2012
(51) **B60J 7/06** (2006.01)
B60J 7/08 (2006.01)
(96) 14.06.2012
(96) 12172050.2
(73) Kögel Trailer GmbH & Co. KG, 89349 Burtenbach, DE
(72) Kreis, Reinhard, 89356 Konzenberg, DE
(54) **Střešní plachta pro užitková vozidla**
(32) 202011050437 U
(31) 14.06.2011
(33) DE
(74) Traplová Hakr Kubát, advokátní a patentová kancelář, Ing. Eduard Hakr
patentový zástupce, Přístavní 24, Praha 7, 17000

(97) **EP 2563526**
(47) 20.12.2017
(97) 03.11.2011
(51) **B05D 1/06** (2006.01)
B05D 7/00 (2006.01)
B05B 5/03 (2006.01)
B05B 5/047 (2006.01)
B05D 1/36 (2006.01)
(96) 27.04.2011
(96) 11717575.2
(73) Akzo Nobel Coatings International B.V., 6824 BM Arnhem, NL
(72) THOMPSON, Steven Thomas, Jarrow Tyne and Wear NE32 5SS, GB
BARKER, Robert Edward, Hebburn Tyne and Wear NE31 1HT, GB
ENGWARD, Neil Lewis, Sunderland Tyne and Wear SR4 7QB, GB
SCOTT, Gavin John, Gateshead Tyne and Wear NE10 0UH, GB
(54) **Způsob pro aplikaci práškového pokrývání**
(32) 329270 P, 10161469
(31) 29.04.2010, 29.04.2010
(33) US, EP

(86) PCT/EP2011/056636
(87) WO 2011/134986
(74) Rott, Růžička & Guttman Patentová, známková a advokátní kancelář,
Ing. Václav Krmenčík, Vinohradská 37/938, Praha 2, 12000

(97) **EP 2578763**
(47) 13.12.2017
(97) 10.04.2013
(51) **E04D 13/03** (2006.01)
(96) 04.10.2012
(96) 12187162.8
(73) VKR Holding A/S, 2970 Hørsholm, DK
(72) Nielsen, Thomas Nør, 8700 Horsens, DK
(54) **Okno pro montáž do střešní konstrukce s řadou montážních konzolí**
(32) 201170545
(31) 04.10.2011
(33) DK
(74) AK Štros & Kusák, JUDr. David Štros, advokát, Národní 32, Praha 1,
11000

(97) **EP 2588310**
(47) 31.01.2018
(97) 05.01.2012
(51) **B32B 21/02** (2006.01)
B32B 21/08 (2006.01)
E04C 2/24 (2006.01)
B32B 27/08 (2006.01)
(96) 30.06.2011
(96) 11733612.3
(73) Unilin, BVBA, 8710 Wielsbeke, BE
(72) VERMEULEN, Bruno Paul Louis, B-3680 Aldeneik-Maaseik, BE
(54) **Deska obsahující polymerní kompozitní vrstvu a způsob výroby takové desky**
(32) 10190253, 10167988
(31) 05.11.2010, 30.06.2010
(33) EP, EP
(86) PCT/EP2011/061017
(87) WO 2012/001109
(74) Všečka Zelený Švorčík Kalenský a partneři, advokátní a patentová
kancelář, JUDr. Michal Havlík, advokát, Hálkova 1406/2, Praha 2, Nové
Město, 12000

(97) **EP 2606574**
(47) 11.10.2017
(97) 15.03.2012
(51) **H03K 17/955** (2006.01)
G01D 5/24 (2006.01)
G01B 7/14 (2006.01)
(96) 15.08.2011
(96) 11757156.2
(73) Brose Fahrzeugteile GmbH & Co. Kommanditgesellschaft, Bamberg,
96052 Bamberg, DE
(72) WÜRSTLEIN, Holger, 97475 Zeil am Main, DE
KUHNNEN, Thorsten, 96123 Litzendorf, DE
(54) **Kapacitní senzor vzdálenosti**
(32) 202010011656 U
(31) 21.08.2010
(33) DE
(86) PCT/EP2011/004087
(87) WO 2012/031661
(74) Čermák a spol., JUDr. Karel Čermák jr. Ph.D., LL.M., advokát, Elišky
Peškové 735/15, Praha 5, 15000

(97) **EP 2606756**
(47) 14.02.2018
(97) 26.06.2013
(51) **A61M 15/06** (2006.01)
A24F 47/00 (2006.01)
A61M 11/04 (2006.01)
A61M 16/00 (2006.01)
(96) 26.10.2010
(96) 13157155.6
(73) Philip Morris Products S.A., 2000 Neuchâtel, CH
(72) Cochand, Olivier Yves, 2056 Dombresson, CH
Dubief, Flavien, 2000 Neuchâtel, CH
Thorens, Michel, 1510 Moudon, CH

(54) Flick, Jean-Marc, 1405 Pomy, CH		A61P 37/00	(2006.01)
(47) Kuřácký systém mající úložnou část pro kapalinu a vylepšené vlastnosti proudění vzduchu		(96) 21.11.2011	
(32) 09252490		(96) 11791401.0	
(31) 27.10.2009		(73) Abbvie Inc., North Chicago, IL 60064, US	
(33) EP		(72) GONG, Yuchuan, Waukegan, Illinois 60079, US	
(74) PatentEnter s.r.o., Koliště 1965/13a, Brno, Černá Pole, 60200		(72) CATRON, Nathaniel D., Vernon Hills, Illinois 60061, US	
		(72) ZHANG, Geoff G., Vernon Hills, Illinois 60061, US	
		(72) CHEN, Shuang, Gurnee, Illinois 60031, US	
(97) EP 2610099		(54) Solí a krystalové formy činidla vyvolávajícího apoptózu	
(47) 31.01.2018		(32) 416656 P	
(97) 03.07.2013		(31) 23.11.2010	
(51) B60L 5/38	(2006.01)	(33) US	
B60M 1/30	(2006.01)	(86) PCT/US2011/061678	
B61B 3/02	(2006.01)	(87) WO 2012/071336	
B62D 65/18	(2006.01)	(74) Rott, Růžička & Guttman Patentové, známkové a advokátní kanceláře, Ing. Jana Fuchsová, patentový zástupce, Vinohradská 37, Praha 2, 12000	
(96) 30.12.2011			
(96) 11196199.1			
(73) Siemens Aktiengesellschaft, 80333 München, DE		(97) EP 2647611	
(72) Aßmann, Roland Heinz, 63654 Büdingen, DE		(47) 01.11.2017	
Schmidt, Gerhard, 91322 Gräfenberg, DE		(97) 09.10.2013	
Depmeier, Sebastian, 91126 Schwabach, DE		(51) C04B 35/571	(2006.01)
(54) Dopravní zařízení pro lehké dopravované zboží, zejména vozidlové díly		C04B 35/626	(2006.01)
(74) Čermák a spol., JUDr. Karel Čermák jr. Ph.D., LL.M., Elišky Peškové 735/15, Praha 5, 15000		C04B 35/628	(2006.01)
		C04B 37/00	(2006.01)
		(96) 04.04.2013	
		(96) 13162400.9	
(97) EP 2625307		(73) General Atomics, San Diego, California 92121, US	
(47) 15.11.2017		(72) Khalifa, Hesham Ezzat, San Diego, CA 92109, US	
(97) 12.04.2012		Deck, Christian Peter, San Diego, CA 92104, US	
(51) C23C 16/02	(2006.01)	Back, Christina Allyssa, San Diego, CA 92116, US	
C23C 16/18	(2006.01)	(54) Vysoce odolné spoje mezi keramickými články a způsob jejich výroby	
C23C 16/40	(2006.01)	(32) 201261620895 P	
C23C 16/56	(2006.01)	(31) 05.04.2012	
C23C 30/00	(2006.01)	(33) US	
C23C 16/30	(2006.01)	(74) Čermák a spol., JUDr. Karel Čermák jr. Ph.D., LL.M., Elišky Peškové 735/15, Praha 5, 15000	
(96) 05.10.2011			
(96) 11773611.6			
(73) Silcotek Corp., Bellefonte, Pennsylvania 16823, US		(97) EP 2655063	
(72) SMITH, David A., Bellefonte Pennsylvania 16823, US		(47) 13.12.2017	
MATTZELA, James B., State College Pennsylvania 16803, US		(97) 28.06.2012	
SILVIS, Paul H., Port Matilda Pennsylvania 16870, US		(51) B32B 27/32	(2006.01)
BARONE, Gary A., Bellefonte Pennsylvania 16823, US		B65B 33/04	(2006.01)
HIGGINS, Martin E., Bellefonte Pennsylvania 16823, US		C09D 5/20	(2006.01)
(54) Výrobek odolný proti opotřebením		(96) 21.12.2011	
(32) 201161507650 P, 389777 P		(96) 11815508.4	
(31) 14.07.2011, 05.10.2010		(73) Novacel, 76250 Deville-les-Rouen, FR	
(33) US, US		(72) MASSON, Jean-Loup, F-76230 Bois-Guillaume, FR	
(86) PCT/US2011/054835		(54) Způsob ochrany lakovaných povrchů	
(87) WO 2012/047945		(32) 1061190	
(74) PatentEnter s.r.o., Koliště 1965/13a, Brno, Černá Pole, 60200		(31) 23.12.2010	
		(33) FR	
		(86) PCT/FR2011/053136	
(97) EP 2637718		(87) WO 2012/085466	
(47) 21.02.2018		(74) Vsetečka Zelený Švorčík Kalenský a partneři, advokátní a patentová kancelář, JUDr. Michal Havlík, advokát, Hálkova 1406/2, Praha 2, Nové Město, 12000	
(97) 18.05.2012			
(51) A61M 5/20	(2006.01)		
A61M 5/315	(2006.01)		
A61M 5/24	(2006.01)		
(96) 08.11.2011		(97) EP 2670621	
(96) 11785060.2		(47) 06.12.2017	
(73) Owen Mumford Limited, Oxfordshire OX20 1TU, GB		(97) 09.08.2012	
(72) EATON, Mark, Witney Oxfordshire OX28 1HL, GB		(51) B60L 11/18	(2006.01)
COWE, Toby, Oxford Oxfordshire OX20 1TU, GB		G06F 21/86	(2013.01)
(54) Injekční zařízení		G07F 15/00	(2006.01)
(32) 411100 P, 201018827		(96) 08.12.2011	
(31) 08.11.2010, 08.11.2010		(96) 11807879.9	
(33) US, GB		(73) innogy SE, 45128 Essen, DE	
(86) PCT/GB2011/052175		(72) GAUL, Armin, 59379 Selm, DE	
(87) WO 2012/063061		(54) Nabíjecí stanice a způsob zabezpečení nabíjecí stanice	
(74) PATENTSERVIS Praha a.s., Na Podkovce 281/10, Praha 4, Podolí, 14700		(32) 102011010319	
		(31) 03.02.2011	
		(33) DE	
(97) EP 2643322		(86) PCT/EP2011/072210	
(47) 30.08.2017		(87) WO 2012/103978	
(97) 31.05.2012		(74) KOREJZOVA LEGAL v.o.s., JUDr. Petra Sauvage de Brantes, Korunní 810/104, Praha 10, Vinohrady, 10100	
(51) C07D 471/04	(2006.01)		
A61K 31/437	(2006.01)		
A61P 35/00	(2006.01)		

(97) **EP 2686276**
(47) 01.11.2017
(97) 20.09.2012
(51) **C01B 17/64** (2006.01)
B01D 53/48 (2006.01)
C02F 1/72 (2006.01)
C02F 101/16 (2006.01)
(96) 13.03.2012
(96) 12757938.1
(73) Thiosolv, L.L.C., Spring Branch, TX 78070, US
(72) ANDERSON, Mark, Spring Texas 77379, US
RAY, Michael, Spring Branch Texas 78070, US
(54) **Odstraňování sirovodíku z vodného amoniaku**
(32) 201161465041 P
(31) 14.03.2011
(33) US
(86) PCT/US2012/028936
(87) WO 2012/125643
(74) Traplová Hakr Kubát, advokátní a patentová kancelář, Ing. Eduard Hakr patentový zástupce, Přístavní 24, Praha 7, 17000

(97) **EP 2686310**
(47) 13.12.2017
(97) 20.09.2012
(51) **C07D 319/20** (2006.01)
C07D 405/10 (2006.01)
C07D 487/10 (2006.01)
C07D 405/12 (2006.01)
C07D 405/14 (2006.01)
A61K 31/357 (2006.01)
A61P 29/00 (2006.01)
A61P 19/00 (2006.01)
(96) 13.03.2012
(96) 12711504.6
(73) Boehringer Ingelheim International GmbH, 55216 Ingelheim am Rhein, DE
(72) ABEYWARDANE, Asitha, Ridgefield Connecticut 06877-0368, US
BURKE, Michael J., Ridgefield Connecticut 06877-0368, US
KIRrane, Thomas Martin, Jr., Ridgefield Connecticut 06877-0368, US
NETHERTON, Matthew Russell, Ridgefield Connecticut 06877-0368, US
PADYANA, Anil Kumar, Ridgefield Connecticut 06877-0368, US
SMITH KEENAN, Lana Louise, Ridgefield Connecticut 06877-0368, US
TAKAHASHI, Hidenori, Ridgefield Connecticut 06877-0368, US
TURNER, Michael Robert, Ridgefield Connecticut 06877-0368, US
ZHANG, Qiang, Ridgefield Connecticut 06877-0368, US
ZHANG, Qing, Tianjin 300192, CN
(54) **Benzodioxanové inhibitory produkce leukotrienů**
(32) 201161452329 P
(31) 14.03.2011
(33) US
(86) PCT/US2012/028843
(87) WO 2012/125598
(74) JUDr. Sauvage de Brantes Petra, Korunní 810/104, Praha 10, Vinohrady, 10100

(97) **EP 2697598**
(47) 13.12.2017
(97) 18.10.2012
(51) **F42B 10/20** (2006.01)
F42B 10/16 (2006.01)
(96) 12.04.2012
(96) 12771095.2
(73) BAE Systems Bofors AB, 691 80 Karlskoga, SE
(72) STRÖMBERG, Sven, S-691 36 Karlskoga, SE
LIDGREN, Johan, S-691 52 Karlskoga, SE
ENGMAN, Peter, S-691 54 Karlskoga, SE
SVANBERG, Lars-Peter, S-171 68 Solna, SE
CARLQVIST, Lars-Ake, S-691 47 Karlskoga, SE
(54) **Mechanismus rozvinutí křidel a projektil s takovýmto mechanismem**
(32) 1130029
(31) 14.04.2011
(33) SE

(86) PCT/SE2012/000053
(87) WO 2012/141641
(74) FISCHER & PARTNER IP s.r.o., Na hrobcí 294/5, Praha 2, Nové Město, 12800

(97) **EP 2707393**
(47) 20.12.2017
(97) 18.10.2012
(51) **C07K 19/00** (2006.01)
A61K 39/145 (2006.01)
A61K 39/385 (2006.01)
A61P 31/16 (2006.01)
A61P 37/04 (2006.01)
C07K 14/285 (2006.01)
C12N 15/00 (2006.01)
C12P 21/02 (2006.01)
(96) 12.04.2012
(96) 12771540.7
(73) GlaxoSmithKline Biologicals S.A., 1330 Rixensart, BE
(72) BLAIS, Normand, Laval, Québec H7V 3S8, CA
LABBE, Steve, Laval, Québec H7V 3S8, CA
POOLMAN, Jan, B-1330 Rixensart, BE
(54) **Fúzní proteiny a kombinované vakcíny obsahující protein E Haemophilus influenzae a pilin A**
(32) 201161474779 P, 201161534012 P
(31) 13.04.2011, 13.09.2011
(33) US, US
(86) PCT/CA2012/050236
(87) WO 2012/139225
(74) JUDr. Sauvage de Brantes Petra, Korunní 810/104, Praha 10, Vinohrady, 10100

(97) **EP 2708091**
(47) 20.12.2017
(97) 15.11.2012
(51) **H05B 3/84** (2006.01)
H01R 4/62 (2006.01)
(96) 17.04.2012
(96) 12714016.8
(73) Saint-Gobain Glass France, 92400 Courbevoie, FR
(72) CHOLEWA, Harald, 52064 Aachen, DE
DEGEN, Christoph, 52072 Aachen, DE
REUL, Bernhard, 52134 Herzogenrath, DE
RATEICZAK, Mitja, 52146 Würselen, DE
SCHLARB, Andreas, 52134 Herzogenrath, DE
LESMEISTER, Lothar, NL-6373 Landgraaf, NL
(54) **Tabulovitý dílec s elektrickým přípojným prvkem**
(32) 11165501, 11165506
(31) 10.05.2011, 10.05.2011
(33) EP, EP
(86) PCT/EP2012/056964
(87) WO 2012/152543
(74) Všeťečka Zelený Švorčík Kalenský a partneři, advokátní a patentová kancelář, JUDr. Michal Havlík, advokát, Hálkova 1406/2, Praha 2, Nové Město, 12000

(97) **EP 2729757**
(47) 15.11.2017
(97) 10.01.2013
(51) **F42B 10/26** (2006.01)
F42B 10/14 (2006.01)
F42B 10/64 (2006.01)
F42B 10/54 (2006.01)
(96) 26.06.2012
(96) 12807239.4
(73) BAE Systems Bofors AB, 691 80 Karlskoga, SE
(72) PETERSSON, Thomas, 691 45 Karlskoga, SE
BROHEDE, Daniel, 654 68 Karlstad, SE
(54) **Rotáčně stabilizovaná naváděcí nábojnice a způsob jejího navádění**
(32) 1130064
(31) 07.07.2011
(33) SE

(86) PCT/SE2012/000098
(87) WO 2013/006106
(74) FISCHER & PARTNER IP s.r.o., Na hrobcí 294/5, Praha 2, Nové Město, 12800

(97) **EP 2754472**
(47) 08.11.2017
(97) 16.07.2014
(51) **A63G 9/02** (2006.01)
A63G 9/04 (2006.01)
A63G 9/08 (2006.01)
A63G 1/26 (2006.01)
A63G 31/04 (2006.01)
(96) 09.01.2014
(96) 14150591.7
(73) K.I.G. Heerenveen B.V., 8449 EC Terband-Heerenveen, NL
(72) Knijpstra, Wytze, 8406 AG Tijnje, NL
(54) **Atrakce pro zábavní jízdy**
(32) 2010106
(31) 10.01.2013
(33) NL
(74) Rott, Růžička & Guttmann Patentové, známkové a advokátní kanceláře, Ing. Jana Fuchsová, patentový zástupce, Vinohradská 938/37, Praha 2, 12000

(97) **EP 2756763**
(47) 13.12.2017
(97) 21.03.2013
(51) **A23L 27/30** (2016.01)
A23L 33/125 (2016.01)
A23L 33/20 (2016.01)
A61K 31/715 (2006.01)
A61K 31/7004 (2006.01)
A23L 29/30 (2016.01)
(96) 17.09.2012
(96) 12830976.2
(73) CJ CheilJedang Corporation, Jung-gu Seoul 100-749, KR
(72) KIM, Young Jae, Seoul 150-072, KR
PARK, Jin Hee, Gyeonggi-do 411-410, KR
KIM, Min Hae, Incheon 407-050, KR
KIM, Seong Bo, Seoul 120-830, KR
HWANG, Se Hee, Seoul 100-014, KR
LEE, Young Mi, Gyeonggi-do 420-836, KR
(54) **Sladící směs pro zmírnění cukrovky obsahující pomalu stravitelnou složku**
(32) 20110092801
(31) 15.09.2011
(33) KR
(86) PCT/KR2012/007425
(87) WO 2013/039365
(74) Všeťečka Zelený Švorčík Kalenský a partneři, advokátní a patentová kancelář, JUDr. Michal Havlík, advokát, Hálkova 1406/2, Praha 2, Nové Město, 12000

(97) **EP 2757145**
(47) 10.01.2018
(97) 23.07.2014
(51) **C11D 1/83** (2006.01)
C11D 1/94 (2006.01)
C11D 17/00 (2006.01)
C11D 3/04 (2006.01)
C11D 1/29 (2006.01)
C11D 1/75 (2006.01)
C11D 1/14 (2006.01)
(96) 21.01.2013
(96) 13152043.9
(73) The Procter & Gamble Company, Cincinnati, OH 45202, US
(72) Merckx, Kelly Paula August, 9473 WELLE, BE
Keuleers, Renilde Francois, 2890 Lippelo Sint Amands, BE
(54) **Detergent**
(74) FISCHER & PARTNER IP s.r.o., Na hrobcí 294/5, Praha 2, Nové Město, 12800

(97) **EP 2758741**
(47) 08.11.2017
(97) 28.03.2013

(51) **F41G 9/00** (2006.01)
G01C 21/16 (2006.01)
F42B 15/01 (2006.01)
G05D 1/10 (2006.01)
(96) 13.09.2012
(96) 12833569.2
(73) BAE Systems Bofors AB, 691 80 Karlskoga, SE
(72) BROHEDE, Daniel, S-654 68 Karlstad, SE
(54) **Způsob a systém GNC pro stanovení úhlu klopení**
(32) 1130087
(31) 20.09.2011
(33) SE
(86) PCT/SE2012/000135
(87) WO 2013/043097
(74) FISCHER & PARTNER IP s.r.o., Na hrobcí 294/5, Praha 2, Nové Město, 12800

(97) **EP 2780368**
(47) 03.01.2018
(97) 23.05.2013
(51) **C07K 16/22** (2006.01)
A61K 39/395 (2006.01)
A61P 21/06 (2006.01)
(96) 14.11.2012
(96) 12791657.5
(73) Regeneron Pharmaceuticals, Inc., Tarrytown, NY 10591, US
(72) STITT, Trevor, Ridgewood, NJ 07450, US
LATRES, Esther, New York, NY 10012, US
(54) **Kompozice a způsoby na zvyšování svalové hmoty a svalové síly specifickou antagonizací GDF8 a/nebo aktivinu A**
(32) 201161559175 P, 201261607024 P, 201261661451 P
(31) 14.11.2011, 06.03.2012, 19.06.2012
(33) US, US, US
(86) PCT/US2012/064911
(87) WO 2013/074557
(74) Čermák a spol., JUDr. Karel Čermák jr. Ph.D., LL.M., Elišky Peškové 735/15, Praha 5, 15000

(97) **EP 2782997**
(47) 10.01.2018
(97) 30.05.2013
(51) **C12N 7/02** (2006.01)
(96) 26.11.2012
(96) 12795778.5
(73) Genethon, 91000 Evry, FR
(72) MARCEAU, Nicolas, 91600 Savigny Sur Orge, FR
GASMI, Mehdi, Foster City, CA 94404, US
(54) **Škálovatelný produkční systém lentivirových vektorů kompatibilní s průmyslovými farmaceutickými aplikacemi**
(32) 11306551, 201161563566 P
(31) 24.11.2011, 24.11.2011
(33) EP, US
(86) PCT/EP2012/073645
(87) WO 2013/076309
(74) Všeťečka Zelený Švorčík Kalenský a partneři, advokátní a patentová kancelář, JUDr. Michal Havlík, advokát, Hálkova 1406/2, Praha 2, Nové Město, 12000

(97) **EP 2793618**
(47) 15.11.2017
(97) 27.06.2013
(51) **A23L 27/30** (2016.01)
A23L 2/60 (2006.01)
(96) 19.12.2012
(96) 12858932.2
(73) The Coca-Cola Company, Atlanta, GA 30313, US
PureCircle SDN BHD, 71760 Bandar Enstek, Negeri Sembilan, MY
(72) Prakash, Indra, Alpharetta, GA 30022, US
Markosyan, Avetik, 59200 Kuala Lumpur, MY
Chaturvedulla, Venkata Sai Prakash, Alpharetta, GA 30004, US
Campbell, Mary, Acworth, GA 30101, US
San Miguel, Rafael, Atlanta, GA 30339, US
Purkayastha, Siddhartha, Lombard, IL 60148, US
Johnson, Marquita, Oak Lawn, IL 60453, US
(54) **Nápoj, který obsahuje steviol glykosidy**
(32) 201161577202 P, 201261651099 P

- (31) 19.12.2011, 24.05.2012
(33) US, US
(86) PCT/US2012/070562
(87) WO 2013/096420
(74) Traplová Hakr Kubát, advokátní a patentová kancelář, Ing. Eduard Hakr patentový zástupce, Přístavní 24, Praha 7, 17000
-
- (97) **EP 2851572**
(47) 29.11.2017
(97) 25.03.2015
(51) **F16B 45/02** (2006.01)
(96) 15.09.2014
(96) 14184744.2
(73) Camp S.p.A., 23834 Premana (Lecco), IT
(72) Rivadossi, Matteo, 23834 Premana (LC), IT
Codega, Antonio, 23834 Premana (LC), IT
(54) **Karabina s drátěnou pákou pro lezení**
(32) MI20131543
(31) 19.09.2013
(33) IT
(74) Všetečka Zelený Švorčík Kalenský a partneři, advokátní a patentová kancelář, JUDr. Michal Havlík, advokát, Hálkova 1406/2, Praha 2, Nové Město, 12000
-
- (97) **EP 2851590**
(47) 14.02.2018
(97) 25.03.2015
(51) **F04B 39/10** (2006.01)
F16K 15/10 (2006.01)
(96) 03.09.2014
(96) 14183314.5
(73) Hoerbiger Kompressortechnik Holding GmbH, 1220 Wien, AT
(72) Spiegl, Bernhard, 1230 Wien, AT
Testori, Markus, 2020 Hollabrunn, AT
Fuxa, Uwe, 1110 Wien, AT
(54) **Ventilová deska pro ventily pro výměnu plynů**
(32) 505472013
(31) 04.09.2013
(33) AT
(74) Všetečka Zelený Švorčík Kalenský a partneři, advokátní a patentová kancelář, JUDr. Michal Havlík, advokát, Hálkova 1406/2, Praha 2, Nové Město, 12000
-
- (97) **EP 2856118**
(47) 25.10.2017
(97) 05.12.2013
(51) **G01N 21/64** (2006.01)
G01N 33/02 (2006.01)
G01N 21/63 (2006.01)
(96) 30.05.2013
(96) 13796653.7
(73) Board Of Trustees Of Michigan State University, East Lansing, Michigan 48824-1046, US
(72) ZEGARAC, Robert, Okemos, Michigan 48864, US
KRAMER, David, Okemos, Michigan 48864, US
CRUZ, Jeffrey, Okemos, Michigan 48864, US
HALL, Christopher, East Lansing, Michigan 48823, US
KOVAC, William Kent, Lansing, Michigan 48912, US
(54) **Systém a způsob pro fenometriku rostlin**
(32) 201261653274 P
(31) 30.05.2012
(33) US
(86) PCT/US2013/043426
(87) WO 2013/181433
(74) Traplová Hakr Kubát, advokátní a patentová kancelář, Ing. Eduard Hakr patentový zástupce, Přístavní 24, Praha 7, 17000
-
- (97) **EP 2860174**
(47) 29.11.2017
(97) 15.04.2015
(51) **C07D 213/56** (2006.01)
C07C 233/51 (2006.01)
C07C 237/42 (2006.01)
A61K 31/4406 (2006.01)
A61K 31/165 (2006.01)
A61P 17/06 (2006.01)
- A61P 35/00** (2006.01)
(96) 09.02.2004
(96) 14166931.7
(73) Shenzhen Chipscreen Biosciences Ltd., P.O.Box 28, High-Tech Industrial Park, Nanshan District Shenzhen, Guangdong 518257, CN
(72) Hu, Weiming, Shenzhen Guangdong 518057, CN
Shi, Leming, Yangpu District Shanghai 200433, CN
Lu, Xian-Ping, Shenzhen Guangdong 518057, CN
Li, Zhibin, Shenzhen Guangdong 518057, CN
Xie, Aihua, Shenzhen Guangdong 518057, CN
Li, Boyu, Shenzhen Guangdong 518057, CN
Ning, Zhiqiang, Shenzhen Guangdong 518057, CN
Shan, Song, Shenzhen Guangdong 518057, CN
Deng, Tuo, Shenzhen Guangdong 518057, CN
(54) **Derivat benzamidu jako inhibitor histon deacetylázy se silnou diferenciací a anti-proliferací aktivitou**
(32) 447915 P, 770035
(31) 14.02.2003, 02.02.2004
(33) US, US
(74) PatentEnter s.r.o., Koliště 1965/13a, Brno, Černá Pole, 60200
-
- (97) **EP 2873499**
(47) 17.01.2018
(97) 20.05.2015
(51) **B29D 30/46** (2006.01)
B26D 1/08 (2006.01)
B26D 5/32 (2006.01)
B26D 7/02 (2006.01)
B26D 7/06 (2006.01)
B65H 35/06 (2006.01)
(96) 17.10.2014
(96) 14189298.4
(73) Karl Eugen Fischer GmbH, 96224 Burgkunstadt, DE
(72) Flieger, Walter, 95326 Kulmbach, DE
(54) **Řezací zařízení na řezání tenkého a lepidelného pásu, zejména kordového pásu**
(32) 102013112742
(31) 19.11.2013
(33) DE
(74) Traplová Hakr Kubát, advokátní a patentová kancelář, Ing. Eduard Hakr patentový zástupce, Přístavní 24, Praha 7, 17000
-
- (97) **EP 2873512**
(47) 31.01.2018
(97) 20.05.2015
(51) **B29C 65/08** (2006.01)
B29C 65/74 (2006.01)
(96) 04.11.2014
(96) 14191639.5
(73) MS Ultraschall Technologie GmbH, 78549 Spaichingen, DE
(72) Scheu, Jochen, 78054 Villingen-Schwenningen, DE
Baumeister, Thomas, 78554 Aldingen, DE
Krell, Volker, 78579 Neuhausen ob Eck, DE
(54) **Zařízení k prorážení a svařování plastových součástí**
(32) 102013223379
(31) 15.11.2013
(33) DE
(74) Všetečka Zelený Švorčík Kalenský a partneři, advokátní a patentová kancelář, JUDr. Michal Havlík, advokát, Hálkova 1406/2, Praha 2, Nové Město, 12000
-
- (97) **EP 2875013**
(47) 29.11.2017
(97) 23.01.2014
(51) **C07D 401/06** (2006.01)
A61K 31/40 (2006.01)
A61K 31/44 (2006.01)
C07D 209/08 (2006.01)
C07D 209/10 (2006.01)
(96) 15.07.2013
(96) 13758975.0
(73) GlaxoSmithKline Intellectual Property (No. 2) Limited, Brentford, Middlesex TW8 9GS, GB
(72) TURNBULL, Philip, Stewart, Research Triangle Park, North Carolina 27709, US
CADILLA, Rodolfo, Research Triangle Park, North Carolina 27709, US

- (54) **Indolkarbonitrily jako selektivní modulátory androgenních receptorů**
(32) 201261672455 P, 201361748874 P
(31) 17.07.2012, 04.01.2013
(33) US, US
(86) PCT/IB2013/001530
(87) WO 2014/013309
(74) Čermák a spol., JUDr. Karel Čermák jr. Ph.D., LL.M., Elišky Peškové 735/15, Praha 5, 15000
-
- (97) **EP 2884749**
(47) 10.01.2018
(97) 17.06.2015
(51) **H04N 19/91** (2014.01)
H04N 19/169 (2014.01)
H04N 19/176 (2014.01)
H04N 19/13 (2014.01)
H04N 19/60 (2014.01)
H04N 19/593 (2014.01)
H04N 19/157 (2014.01)
H04N 19/44 (2014.01)
(96) 27.06.2012
(96) 15153506.9
(73) Samsung Electronics Co., Ltd., Gyeonggi-do 443-742, KR
(72) Kim, Il-koo, Gyeonggi-do, KR
Seregin, Vadim, Gyeonggi-do, KR
(54) **Zařízení pro dekódování videa ve spojení s aritmetickým dekódováním a signalizací dvourozměrného posledního významného koeficientu**
(32) 201161502038 P
(31) 28.06.2011
(33) US
(74) PATENTSERVIS Praha a.s., Na Podkovce 281/10, Praha 4, Podolí, 14700
-
- (97) **EP 2904134**
(47) 15.11.2017
(97) 03.04.2014
(51) **D01C 3/02** (2006.01)
A61L 27/22 (2006.01)
(96) 27.09.2013
(96) 13773662.5
(73) MorphoMed GmbH, 1030 Vienna, AT
(72) TEUSCHL, Andreas, A-1210 Vienna, AT
VAN GRIENSVEN, Martijn, A-1120 Vienna, AT
REDL, Heinz, A-1060 Vienna, AT
(54) **Produkt vyrobený z přírodních hedvábných vláken**
(32) 12186282
(31) 27.09.2012
(33) EP
(86) PCT/EP2013/070213
(87) WO 2014/049129
(74) Kania, Sedlák, Smola patentová a známková kancelář, Mgr. Martina Dvořáková, Mendlovo náměstí 907/1a, Brno, Staré Brno, 60300
-
- (97) **EP 2914282**
(47) 20.12.2017
(97) 08.05.2014
(51) **A61K 38/48** (2006.01)
C07K 14/33 (2006.01)
(96) 31.10.2013
(96) 13811605.8
(73) Ipsen Bioinnovation Limited, Abingdon, Oxfordshire OX14 4RY, GB
Ipsen Biopharm Limited, Slough, Berkshire SL1 3XE, GB
(72) COSSINS, Aimee, Abingdon Oxfordshire OX14 4RY, GB
BEARD, Matthew, Abingdon Oxfordshire OX14 4RY, GB
MARKS, Philip, Wrexham LL13 9UF, GB
(54) **Rekombinantní neurotoxiny Clostridium botulinum**
(32) 201219602
(31) 31.10.2012
(33) GB
(86) PCT/GB2013/052845
(87) WO 2014/068317
(74) Společná advokátní kancelář Všeťečka Zelený Švorčík Kalenský a partneři, JUDr. Otakar Švorčík, advokát, Hálkova 1406/2, Praha 2, 12000
-
- (97) **EP 2916950**
(47) 13.12.2017
- (97) 15.05.2014
(51) **G01N 21/75** (2006.01)
B01L 3/00 (2006.01)
(96) 22.10.2013
(96) 13785391.7
(73) Bonecker, Gerhard, 6340 Baar, CH
(72) Bonecker, Gerhard, 6340 Baar, CH
(54) **Testovací sada pro fotometrické měřicí zařízení a fotometrický měřicí postup pro testovanou tekutinu**
(32) 504892012
(31) 06.11.2012
(33) AT
(86) PCT/EP2013/072037
(87) WO 2014/072170
(74) Kania, Sedlák, Smola, Ing. Jiří Malůšek, Mendlovo náměstí 157/1, Brno, Staré Brno, 60300
-
- (97) **EP 2928858**
(47) 31.01.2018
(97) 12.06.2014
(51) **C07C 205/57** (2006.01)
C07D 301/32 (2006.01)
C07F 7/18 (2006.01)
C07C 51/347 (2006.01)
(96) 06.12.2013
(96) 13812336.9
(73) Cayman Chemical Company, Incorporated, Ann Arbor, Michigan 48108, US
(72) HERING, Kirk William, Canton, Michigan 48187, US
CHAMBOURNIER, Gilles, Ann Arbor, Michigan 48108, US
ENDRES, Gregory William, Saline, Michigan 48176, US
FEDIJ, Victor, Ypsilanti, Michigan 48197, US
KRELL, Thomas James, II, Ypsilanti, Michigan 48197, US
MAHMOUD, Hussein Mahmoud, Ann Arbor, Michigan 48108, US
(54) **Způsoby syntézy prostacyklinového analogu**
(32) 201261734672 P, 201361777882 P
(31) 07.12.2012, 12.03.2013
(33) US, US
(86) PCT/US2013/073474
(87) WO 2014/089385
(74) INPARTNERS GROUP, Ing. Ivan Lukšiček, Koliště 1965/13a, Brno, Černá Pole, 60200
-
- (97) **EP 2934405**
(47) 20.12.2017
(97) 26.06.2014
(51) **A61F 13/15** (2006.01)
A61F 13/532 (2006.01)
(96) 20.12.2013
(96) 13811578.7
(73) Bostik, Inc., Wauwatosa, Wisconsin 53226, US
BASF SE, 67056 Ludwigshafen am Rhein, DE
(72) CHARTREL, Jean François, 60400 Cuts, FR
(54) **Nový způsob pro dávkování superabsorpčních částic**
(32) 12199197, 201261740688 P
(31) 21.12.2012, 21.12.2012
(33) EP, US
(86) PCT/EP2013/077866
(87) WO 2014/096438
(74) Všeťečka Zelený Švorčík Kalenský a partneři, advokátní a patentová kancelář, JUDr. Michal Havlík, advokát, Hálkova 1406/2, Praha 2, Nové Město, 12000
-
- (97) **EP 2942436**
(47) 20.12.2017
(97) 11.11.2015
(51) **E02B 8/02** (2006.01)
E03F 5/14 (2006.01)
(96) 28.04.2015
(96) 15001247.4
(73) Werkstoff + Funktion Grimmel Wassertechnik GmbH, 61239 Ober-Mörlen, DE
(72) Grimmel, Olaf, D-61239 Ober-Mörlen, DE
(54) **Česle se shrabovákem**
(32) 102014006626
(31) 08.05.2014

(33) DE
(74) Všeťečka Zelený Švorčík Kalenský a partneři, advokátní a patentová kancelář, JUDr. Pavel Zelený, advokát, Hálkova 1406/2, Praha 2, 12000

(97) **EP 2945620**
(47) 22.11.2017
(97) 24.07.2014
(51) **A61K 31/18** (2006.01)
C07D 307/64 (2006.01)
A61P 9/04 (2006.01)
C07C 317/14 (2006.01)
(96) 17.01.2014
(96) 14703009.2
(73) Cardioxyl Pharmaceuticals, Inc., Chapel Hill, NC 27517, US
(72) KALISH, Vincent Jacob, Annapolis, Maryland 21401, US
BROOKFIELD, Frederick Arthur, Abington Oxfordshire OX14 4RZ, GB
COURTNEY, Stephen Martin, Abington Oxfordshire OX14 4RZ, GB
FROST, Lisa Marie, Abington Oxfordshire OX14 4RZ, GB
TOSCANO, John, P., Glen Arm, Maryland 21057, US
(54) **Nitroxylové donory se zlepšeným terapeutickým indexem**
(32) 201361754237 P, 201361782781 P
(31) 18.01.2013, 14.03.2013
(33) US, US
(86) PCT/US2014/012085
(87) WO 2014/113696
(74) PATENTSERVIS Praha a.s., Na Podkovce 281/10, Praha 4, Podolí, 14700

(97) **EP 2951846**
(47) 03.01.2018
(97) 07.08.2014
(51) **H01G 4/32** (2006.01)
H01G 2/08 (2006.01)
H01G 4/012 (2006.01)
H01G 4/224 (2006.01)
H01G 4/236 (2006.01)
H01G 4/10 (2006.01)
(96) 01.02.2013
(96) 13702632.4
(73) ABB Schweiz AG, 5400 Baden, CH
(72) PETERSSON, Linnea, S-723 34 Västerås, SE
SCHLEGEL, Christoph, CH-5405 Baden-Dättwil, CH
LAIHONEN, Sari, S-724 82 Västerås, SE
(54) **Výkonové kondenzátory s metalizovanou fólií**
(86) PCT/EP2013/052059
(87) WO 2014/117862
(74) Traplová Hakr Kubát, advokátní a patentová kancelář, Ing. Eduard Hakr patentový zástupce, Přístavní 24, Praha 7, 17000

(97) **EP 2952529**
(47) 13.12.2017
(97) 09.12.2015
(51) **C08F 292/00** (2006.01)
B29B 15/10 (2006.01)
C03C 25/26 (2006.01)
C03C 25/38 (2006.01)
B29K 105/10 (2006.01)
B29K 105/00 (2006.01)
B29C 70/32 (2006.01)
B29C 70/16 (2006.01)
B29K 309/08 (2006.01)
B29C 53/56 (2006.01)
B29C 53/84 (2006.01)
C08K 9/06 (2006.01)
(96) 20.12.2012
(96) 15176477.6
(73) Johns Manville, Denver, CO 80202, US
(72) Tadepalli, Rajappa, Highlands Ranch, CO Colorado 80126, US
Asrar, Jawed, Englewood, CO Colorado 80111, US
Gleich, Klaus Friedrich, 90403 Nürnberg, DE
Shoostari, Kiarash Alavi, Littleton, CO Colorado 80127, US
(54) **Způsob povrchové úpravy skelných vláken nebo vložek**
(32) 201113335793
(31) 22.12.2011
(33) US

(74) Všeťečka Zelený Švorčík Kalenský a partneři, advokátní a patentová kancelář, JUDr. Petr Kalenský, advokát, Hálkova 1406/2, Praha 2, 12000

(97) **EP 2972050**
(47) 21.02.2018
(97) 18.09.2014
(51) **F41A 5/24** (2006.01)
F41A 5/22 (2006.01)
(96) 10.03.2014
(96) 14708553.4
(73) Rheinmetall Waffe Munition GmbH, 29345 Unterlüss, DE
(72) MATZAGG, Erich, 78727 Beffendorf, DE
BILGER, Gerhard, 78730 Lauterbach, DE
(54) **Uložení plynového pistu ve zbraňovém systému**
(32) 102013004107
(31) 11.03.2013
(33) DE
(86) PCT/EP2014/054516
(87) WO 2014/139905
(74) Rott, Růžička & Guttmann Patentové, známkové a advokátní kanceláře, Ing. Jiří Andera, Vinohradská 37/938, Praha 2, 12000

(97) **EP 2983936**
(47) 10.01.2018
(97) 16.10.2014
(51) **B60K 37/00** (2006.01)
B60K 35/00 (2006.01)
B64D 43/00 (2006.01)
(96) 08.04.2014
(96) 14782246.4
(73) Bae Systems Hägglunds Aktiebolag, 891 82 Örnköldsvik, SE
(72) BACKSTRÖM, Ronny, 905 83 Umeå, SE
HÄGGLUND, Patrik, 891 51 Örnköldsvik, SE
(54) **Distribuované zobrazovací zařízení pro vozidla a objekt opatřený distribuovaným zobrazovacím zařízením**
(32) 1350445
(31) 09.04.2013
(33) SE
(86) PCT/SE2014/050431
(87) WO 2014/168566
(74) Rott, Růžička & Guttmann Patentové, známkové a advokátní kanceláře, Ing. Jiří Andera, Vinohradská 37/938, Praha 2, 12000

(97) **EP 2986747**
(47) 31.01.2018
(97) 23.10.2014
(51) **C22B 11/02** (2006.01)
(96) 16.04.2014
(96) 14718703.3
(73) Tetronics (International) Limited, Swindon, Wiltshire SN3 4DE, GB
(72) DEEGAN, David, Bampton Oxfordshire OX18 2NR, GB
PREMATHILAKA, Shashini, Emersons Green Bristol BS16 7DL, GB
ISMAIL, Saeed, Swindon Wiltshire SN25 2NT, GB
(54) **Znovuzískání drahých kovů**
(32) 201306976
(31) 17.04.2013
(33) GB
(86) PCT/GB2014/051197
(87) WO 2014/170676
(74) Traplová Hakr Kubát, advokátní a patentová kancelář, Ing. Jan Kubát patentový zástupce, Přístavní 24, Praha 7, 17000

(97) **EP 2994582**
(47) 29.11.2017
(97) 26.06.2014
(51) **E04C 2/52** (2006.01)
F24D 3/14 (2006.01)
E04C 2/42 (2006.01)
(96) 21.06.2013
(96) 13759815.7
(73) Rexpol SRL, 30036 S.Maria Di Sala (VE), IT
(72) TONELLO, Romeo, I-30036 S. Maria Di Sala (VE), IT
(54) **Panel pro vyhřívání podlahy**
(32) PD20120394
(31) 20.12.2012
(33) IT

- (86) PCT/IB2013/055100
(87) WO 2014/096987
(74) Všeťečka Zelený Švorčík Kalenský a partneři, advokátní a patentová kancelář, JUDr. Michal Havlík, advokát, Hálkova 1406/2, Praha 2, Nové Město, 12000
-
- (97) **EP 3012567**
(47) 13.12.2017
(97) 27.04.2016
(51) **F23L 7/00** (2006.01)
F23C 1/00 (2006.01)
F27B 7/10 (2006.01)
F27B 7/34 (2006.01)
F27B 7/36 (2006.01)
F27D 99/00 (2010.01)
(96) 21.10.2015
(96) 15190748.2
(73) Messer Austria GmbH, 2352 Gumpoldskirchen, AT
(72) Demuth, Martin, 2352 Gumpoldskirchen, AT
Potesser, Michael, 1020 Wien, AT
(54) **Způsob a zařízení k vyhřívání pecního prostoru při použití vícemateriálového hořáku**
(32) 102014015660
(31) 23.10.2014
(33) DE
(74) Traplová Hakr Kubát, advokátní a patentová kancelář, Ing. Eduard Hakr patentový zástupce, Přístavní 24, Praha 7, 17000
-
- (97) **EP 3024744**
(47) 27.12.2017
(97) 29.01.2015
(51) **B65D 5/02** (2006.01)
(96) 23.07.2014
(96) 14742503.7
(73) Mayr-Melnhof Karton AG, 1041 Wien, AT
(72) BOURNE, Timothy John, Morpeth Northumberland NE65 9HN, GB
KLUKAS, Torsten, 31061 Alfeld, DE
(54) **Obal a přířez pro něj**
(32) PCT/EP2013/065538
(31) 23.07.2013
(33) EP
(86) PCT/EP2014/065810
(87) WO 2015/011186
(74) Všeťečka Zelený Švorčík Kalenský a partneři, advokátní a patentová kancelář, JUDr. Michal Havlík, advokát, Hálkova 1406/2, Praha 2, Nové Město, 12000
-
- (97) **EP 3027523**
(47) 20.12.2017
(97) 05.02.2015
(51) **B65D 30/22** (2006.01)
A24F 23/02 (2006.01)
B65D 33/16 (2006.01)
B65D 33/25 (2006.01)
B65D 75/30 (2006.01)
B65D 75/58 (2006.01)
(96) 24.07.2014
(96) 14744518.3
(73) Parkside Flexibles (Europe) Limited, Wakefield, Yorkshire WF6 1RL, GB
Imperial Tobacco Limited, Bristol BS3 2LL, GB
(72) MCCORMICK, Steve, Wakefield Yorkshire WF6 1RL, GB
SHAW, Mark, Wakefield Yorkshire WF6 1RL, GB
LITTLE, Colin, Bristol BS3 2LL, GB
(54) **Obal s příhrádkami a způsob jeho vytváření**
(32) 201313618
(31) 30.07.2013
(33) GB
(86) PCT/EP2014/065902
(87) WO 2015/014704
(74) Rott, Růžička & Guttmann Patentové, známkové a advokátní kanceláře, Ing. Jiří Andera, Vinohradská 37/938, Praha 2, 12000
-
- (97) **EP 3039179**
(47) 20.12.2017
(97) 05.03.2015
(51) **D06B 5/26** (2006.01)
-
- (96) 03.07.2014
(96) 14739373.0
(73) Industriefärberei, Faserveredlung und Faserausrüstung Wilhelm Plack, 35216 Biedenkopf, DE
(72) PLACK, Ludwig, 35216 Biedenkopf, DE
(54) **Zařízení pro mokré zpracování, zejména barvířské odstředivky, a způsob k provozu jednoho takového**
(32) 102013109482
(31) 30.08.2013
(33) DE
(86) PCT/EP2014/064240
(87) WO 2015/028176
(74) Všeťečka Zelený Švorčík Kalenský a partneři, advokátní a patentová kancelář, JUDr. Michal Havlík, advokát, Hálkova 1406/2, Praha 2, Nové Město, 12000
-
- (97) **EP 3050172**
(47) 10.01.2018
(97) 02.04.2015
(51) **H01R 13/52** (2006.01)
H01R 13/502 (2006.01)
(96) 22.09.2014
(96) 14781826.4
(73) Phoenix Contact e-Mobility GmbH, 32816 Schieder-Schwalenberg, DE
(72) FELDNER, Ralf, 32670 Detmold, DE
(54) **Zásuvný konektor s odvodněním**
(32) 102013110547
(31) 24.09.2013
(33) DE
(86) PCT/EP2014/070086
(87) WO 2015/044069
(74) PatentEnter s.r.o., Koliště 1965/13a, Brno, Černá Pole, 60200
-
- (97) **EP 3051571**
(47) 13.12.2017
(97) 03.08.2016
(51) **H01J 37/20** (2006.01)
(96) 28.01.2016
(96) 16153209.8
(73) Hitachi High-Tech Science Corporation, Tokyo 105-0003, JP
(72) HASUDA, Masakatsu, Tokyo, JP
IWAHORI, Toshiyuki, Tokyo, JP
(54) **Zařízení k přenášení vzorků a vakuový aparát**
(32) 2015017440
(31) 30.01.2015
(33) JP
(74) ZIVKO MIJATOVIC & PARTNERS s.r.o., Jugoslávských partyzánů 639/26, Praha 6, 16000
-
- (97) **EP 3058427**
(47) 06.12.2017
(97) 23.04.2015
(51) **G05B 19/042** (2006.01)
(96) 10.10.2014
(96) 14789541.1
(73) TRUMPF Werkzeugmaschinen GmbH + Co. KG, 71254 Ditzingen, DE
BAUER, Klaus, 71254 Ditzingen, DE
(72) GÖRG, Christian, 71696 Moeglingen, DE
KAHMEN, Andreas, 52072 Aachen, DE
LENDLE, Manfred, 71254 Ditzingen, DE
HEISENBERG, David, 71229 Leonberg, DE
LOHRMANN, Rainer, 70825 Korntal-Muenchingen, DE
(54) **Způsob a systém k dálkovému ovládní obráběcího stroje pomocí mobilního komunikačního zařízení**
(32) 102013220865
(31) 15.10.2013
(33) DE
(86) PCT/EP2014/071762
(87) WO 2015/055530
(74) KOREJZOVA LEGAL v.o.s., JUDr. Petra Sauvage de Brantes, Korunní 810/104, Praha 10, Vinohrady, 10100
-
- (97) **EP 3060823**
(47) 22.11.2017
(97) 30.04.2015
(51) **F16D 65/092** (2006.01)

(96) 20.10.2014
(96) 14790553.3
(73) Federal-Mogul Bremsbelag GmbH, 21509 Glinde, DE
(72) MÜLLER, Christian, 21465 Reinbek, DE
(72) KARATAS, Ilhami, 21509 Glinde, DE
(54) **Způsob výroby nosného tělesa s amortizační hmotou pro změnu chvění, určeného pro brzdové obložení kotoučové brzdy**
(32) 102013111594
(31) 21.10.2013
(33) DE
(86) PCT/EP2014/072449
(87) WO 2015/059098
(74) Traplová Hakr Kubát, advokátní a patentová kancelář, Ing. Eduard Hakr, patentový zástupce, Přístavní 24, Praha 7, 17000

(97) **EP 3066724**
(47) 31.01.2018
(97) 07.05.2015
(51) **H01R 13/627** (2006.01)
H01R 13/639 (2006.01)
(96) 28.10.2014
(96) 14789570.0
(73) Phoenix Contact GmbH & Co. KG, 32825 Blomberg, DE
(72) JÜRGENSMEIER, Philipp, 32683 Barntrup, DE
(54) **Push-pull konektor s přidávným uzamykacím prvkem**
(32) 102013112103
(31) 04.11.2013
(33) DE
(86) PCT/EP2014/073053
(87) WO 2015/063048
(74) PatentEnter s.r.o., Koliště 1965/13a, Brno, Černá Pole, 60200

(97) **EP 3071651**
(47) 20.12.2017
(97) 28.05.2015
(51) **C09D 4/00** (2006.01)
(96) 21.11.2014
(96) 14802864.0
(73) DSM IP Assets B.V., 6411 TE Heerlen, NL
(72) BOONEN, Jozef Johannes Catherina Jacobus, NL-6100 AA Echt, NL
JANSEN, Johan Franz Gradus Antonius, NL-6100 AA Echt, NL
HAAS, DE, Jacob Leendert, NL-6100 AA Echt, NL
WELLENBERG, Petrus Henricus Marinus, NL-6100 AA Echt, NL
LANGE, DE, Gerrit Johannes, NL-6100 AA Echt, NL
VAN DURME, Kurt, 6100 AA Echt, NL
RENKEMA, Hugo Gerrit Barend, 6100 AA Echt, NL
(54) **Termosetové práškové potahové kompozice obsahující methylem substituovaný benzoyl-peroxid**
(32) 13193901
(31) 21.11.2013
(33) EP
(86) PCT/EP2014/075294
(87) WO 2015/075186
(74) Traplová Hakr Kubát, advokátní a patentová kancelář, Ing. Eduard Hakr, patentový zástupce, Přístavní 24, Praha 7, 17000

(97) **EP 3071770**
(47) 13.12.2017
(97) 16.04.2015
(51) **E05B 77/06** (2014.01)
E05B 85/26 (2014.01)
(96) 07.10.2014
(96) 14801915.1
(73) Kiekert AG, 42579 Heiligenhaus, DE
(72) SUHOLUTSKAJA, Elena, 40591 Düsseldorf, DE
MENKE, Johannes Theodor, 42551 Velbert, DE
WANG, Xinlei, 72135 Dettenhausen, DE
(54) **Zámek dveří motorového vozidla**
(32) 102013220382
(31) 09.10.2013
(33) DE
(86) PCT/DE2014/100350
(87) WO 2015/051782
(74) Rott, Růžička & Guttman Patentové, známkové a advokátní kanceláře, Ing. Jiří Andera, Vinohradská 37/938, Praha 2, 12000

(97) **EP 3079536**
(47) 06.12.2017
(97) 31.03.2016
(51) **A47J 31/44** (2006.01)
(96) 22.09.2015
(96) 15766549.8
(73) Qbo Coffee GmbH, 8304 Wallisellen, CH
(72) BALKAU, Werner, 8762 Schwändi, CH
(54) **Zařízení k tvorbě mléčné pěny, systém přípravy nápojů a přístroj pro přípravu nápojů**
(32) 14186265
(31) 24.09.2014
(33) EP
(86) PCT/EP2015/071795
(87) WO 2016/046239
(74) Kania, Sedlák, Smola, Ing. Jiří Malůšek, Mendlovo náměstí 157/1, Brno, Staré Brno, 60300

(97) **EP 3083557**
(47) 29.11.2017
(97) 25.06.2015
(51) **C07D 209/18** (2006.01)
(96) 12.12.2014
(96) 14814989.1
(73) Atopix Therapeutics Limited, Abingdon, Oxfordshire OX14 4RY, GB
(72) TONNEL, Jaques, F-66200 Elne, FR
BLANCHET, Sylvie, F-49460 Feneu, FR
DEWAELE, Guillaume Léonard Pierre, F-49170 Saint Georges sur Loire, FR
(54) **Způsob přípravy esterů (indol-1-yl)octové kyseliny substituované v poloze 3**
(32) 201322273
(31) 17.12.2013
(33) GB
(86) PCT/GB2014/053686
(87) WO 2015/092372
(74) Traplová Hakr Kubát, advokátní a patentová kancelář, Ing. Eduard Hakr, patentový zástupce, Přístavní 24, Praha 7, 17000

(97) **EP 3085860**
(47) 27.12.2017
(97) 26.10.2016
(51) **E05B 19/00** (2006.01)
(96) 15.04.2016
(96) 16165464.5
(73) C. Ed. Schulte Gesellschaft mit beschränkter Haftung
Zylinderschlossfabrik, 42551 Velbert, DE
(72) Lienau, Jürgen, 42579 Heiligenhaus, DE
Baumann, Andreas, 45136 Essen, DE
(54) **Zavírací zařízení**
(32) 102015106198
(31) 22.04.2015
(33) DE
(74) Macek and Partners, Mgr. Jiří Macek, patentový zástupce, Sázavská 751/16, Praha 2, Vinohrady, 12000
Macek and Partners, Mgr. Jiří Macek, Sázavská 751/16, Praha 2, Vinohrady, 12000

(97) **EP 3099436**
(47) 27.12.2017
(97) 06.08.2015
(51) **B22C 9/08** (2006.01)
B22D 15/02 (2006.01)
B22D 18/04 (2006.01)
B22D 23/02 (2006.01)
(96) 15.01.2015
(96) 15701711.2
(73) KS HUAYU AluTech GmbH, 74172 Neckarsulm, DE
(72) URHAHN, Ludger, 75231 Mühlbach, DE
MÖDING, Herbert, 74177 Bad Friedrichshall, DE
METZGER, Eckhart, 74626 Bretzfeld, DE
KLIMESCH, Christian, 76229 Karlsruhe, DE
(54) **Zařízení k výrobě bloku motoru ve způsobu nízkotlakého odlévání nebo gravitaci**
(32) 102014101080
(31) 29.01.2014

(33) DE
(86) PCT/EP2015/050639
(87) WO 2015/113821
(74) Všečka Zelený Švorčík Kalenský a partneři, advokátní a patentová kancelář, JUDr. Michal Havlík, advokát, Hálkova 1406/2, Praha 2, Nové Město, 12000

(97) **EP 3099557**
(47) 03.01.2018
(97) 06.08.2015
(51) **B62D 15/02** (2006.01)
(96) 29.01.2015
(96) 15705342.2
(73) JTEKT Europe, 69540 Irigny, FR
(72) PREGNIARD, Romaric, F-69360 St Symphorien D'ozon, FR
RAVIER, Christophe, F-69780 Saint Pierre De Chandieu, FR
PALANDRE, Xavier, F-69290 Grezieu-la-varenne, FR
(54) **Určení úhlové referenční polohy servořízení ze stoupajících a klesajících čelních stran indexového signálu**
(32) 1450752
(31) 30.01.2014
(33) FR
(86) PCT/FR2015/050202
(87) WO 2015/114256
(74) Čermák a spol., JUDr. Karel Čermák jr. Ph.D., LL.M., Elišky Peškové 735/15, Praha 5, 15000

(97) **EP 3101101**
(47) 10.01.2018
(97) 07.12.2016
(51) **CIID 1/22** (2006.01)
CIID 3/20 (2006.01)
CIID 3/37 (2006.01)
CIID 17/04 (2006.01)
(96) 05.06.2015
(96) 15170800.5
(73) The Procter & Gamble Company, Cincinnati, OH 45202, US
(72) Brooker, Alan Thomas, Newcastle upon Tyne, Tyne and Wear NE12 9TS, GB
Somerville-Roberts, Nigel Patrick, Newcastle upon Tyne, Tyne and Wear NE12 9TS, GB
Souter, Philip Frank, Newcastle upon Tyne, NE12 9TS, GB
Xu, Dan, Newcastle upon Tyne, NE12 9TS, GB
Gummel Jeremie Robert Marcel, Newcastle upon Tyne, NE12 9TS, GB
(54) **Koncentrované kapalně prací detergentní směsi**
(74) FISCHER & PARTNER IP s.r.o., Na hrobcí 294/5, Praha 2, Nové Město, 12800

(97) **EP 3102348**
(47) 27.12.2017
(97) 06.08.2015
(51) **B21B 27/00** (2006.01)
C23C 2/02 (2006.01)
C23C 2/40 (2006.01)
(96) 30.01.2014
(96) 14707230.0
(73) ArcelorMittal, 1160 Luxembourg, LU
(72) DERULE, Hervé, F-57645 Montoy Flanville, FR
(54) **Způsob výroby dílů s nízkou vlnitostí z galvanicky pozinkovaného plechu, odpovídající díl a vozidlo**
(86) PCT/IB2014/058666
(87) WO 2015/114405
(74) A. Holas & partner Patentová a známková kancelář, Ing. Mgr. Hana Holasová, Křížová 105/4, Brno, 60300

(97) **EP 3113184**
(47) 06.12.2017
(97) 04.01.2017
(51) **G10L 25/78** (2013.01)
(96) 30.08.2013
(96) 16184741.3
(73) Telefonaktiebolaget LM Ericsson (publ), 164 83 Stockholm, SE
(72) SEHLSTEDT, Martin, 974 36 Luleå, SE
(54) **Způsob a zařízení pro detekci hlasové aktivity**
(32) 201261695623 P
(31) 31.08.2012

(33) US
(74) KOREJZOVA LEGAL v.o.s., JUDr. Petra Sauvage de Brantes, Korunní 810/104, Praha 10, Vinohrady, 10100

(97) **EP 3119091**
(47) 13.12.2017
(97) 18.01.2017
(51) **H04N 19/12** (2014.01)
H04N 19/61 (2014.01)
H04N 19/82 (2014.01)
H04N 19/86 (2014.01)
H04N 19/107 (2014.01)
H04N 19/117 (2014.01)
H04N 19/119 (2014.01)
H04N 19/136 (2014.01)
H04N 19/157 (2014.01)
H04N 19/176 (2014.01)

(96) 12.05.2011
(96) 16185974.9
(73) SK Telecom Co., Ltd., Seoul 100-999, KR
(72) SONG, Jinhan, 143-884 Seoul, KR
LIM, Jeongyeon, 463-010 Gyeonggi-do, KR
LEE, Yunglyul, 138-917 Seoul, KR
MOON, Joohee, 135-092 Seoul, KR
KIM, Haekwang, 143-751 Seoul, KR
JEON, Byeungwoo, 463-922 Gyeonggi-do, KR
HAN, Jongki, 137-949 Seoul, KR
KIM, Daeyeon, 130-100 Seoul, KR
HONG, Sungwook, 131-204 Seoul, KR
(54) **Zařízení a způsob pro filtraci obrazu a zařízení pro kódování/dekódování videa a způsob jeho využití**
(32) 20100044687, 20100047302
(31) 12.05.2010, 20.05.2010
(33) KR, KR
(74) Rott, Růžička & Guttman Patentové, známkové a advokátní kanceláře, Ing. Jana Fuchsová, patentový zástupce, Vinohradská 938/37, Praha 2, 12000

(97) **EP 3129999**
(47) 15.11.2017
(97) 15.10.2015
(51) **H01H 13/14** (2006.01)
H01H 3/12 (2006.01)
(96) 01.04.2015
(96) 15741905.2
(73) Leopold Kostal GmbH & Co. KG, 58513 Lüdenscheld, DE
(72) BLECKMANN, Michael, 58239 Schwerte, DE
HAFNER, Tobias, 44139 Dortmund, DE
(54) **Elektrický tlačítkový spínač a ovládací element s elektrickým tlačítkovým spínačem**
(32) 102014005123
(31) 08.04.2014
(33) DE
(86) PCT/EP2015/057249
(87) WO 2015/155102
(74) Čermák a spol., JUDr. Karel Čermák jr. Ph.D., LL.M., Elišky Peškové 735/15, Praha 5, 15000

(97) **EP 3138653**
(47) 20.12.2017
(97) 08.03.2017
(51) **B23K 11/31** (2006.01)
B23K 11/36 (2006.01)
B23K 3/047 (2006.01)
(96) 08.11.2012
(96) 16188972.0
(73) Amada Miyachi Europe GmbH, 82178 Puchheim, DE
(72) KEMMERER-FLECKENSTEIN, Dieter, 85368 Moosburg, DE
(54) **Elektrické pracovní zařízení**
(32) 202011051908 U, 202011051909 U, 202011051910 U
(31) 09.11.2011, 09.11.2011, 09.11.2011
(33) DE, DE, DE
(74) Traplová Hakr Kubát, advokátní a patentová kancelář, Ing. Eduard Hakr patentový zástupce, Přístavní 24, Praha 7, 17000

(97) EP 3141313		F23R 3/06	(2006.01)
(47) 06.12.2017		F23R 3/60	(2006.01)
(97) 12.11.2015		F23R 3/46	(2006.01)
(51) B2ID 39/02	(2006.01)	(96) 19.06.2015	
(96) 27.03.2015		(96) 15745519.7	
(96) 15788725.8		(73) Safran Helicopter Engines, 64510 Bordes, FR	
(73) INGEMAT, S.L., 48170 Zamudio (Vizcaya), ES		(72) NAUDOT, Ludovic, André, Jöel, F-64510 Angaïs, FR	
(72) ALAÑA GÓMEZ, Juan José, 48170 Zamudio (Vizcaya), ES		OLHARAN, Philippe, F-64000 Pau, FR	
MORENO GARCÍA, Gaspar, 48170 Zamudio (Vizcaya), ES		MENET-HAURE, Jean, F-64160 Saint Laurent Bretagne, FR	
BORALLO SÁNCHEZ, Christian, 48170 Zamudio (Vizcaya), ES		(54) Sestava pro spalovací komoru turbínového stroje obsahující výstupek a prstencový prvek	
BAHILLO DE LA PUEBLA, Jesús, 48170 Zamudio (Vizcaya), ES		(32) 1455862	
(54) Válečkový lemovací nástroj		(31) 24.06.2014	
(32) 201430675		(33) FR	
(31) 08.05.2014		(86) PCT/FR2015/051633	
(33) ES		(87) WO 2015/197954	
(86) PCT/ES2015/070233		(74) Všetečka Zelený Švorčík Kalenský a partneři, advokátní a patentová kancelář, JUDr. Michal Havlík, advokát, Hálkova 1406/2, Praha 2, Nové Město, 12000	
(87) WO 2015/169983			
(74) KOREJZOVA LEGAL v.o.s., JUDr. Petra Sauvage de Brantes, Korunní 810/104, Praha 10, Vinohrady, 10100			
<hr/>			
(97) EP 3150328		(97) EP 3181248	
(47) 06.12.2017		(47) 10.01.2018	
(97) 05.04.2017		(97) 21.06.2017	
(51) B23K 37/02	(2006.01)	(51) B21B 37/26	(2006.01)
B23K 37/04	(2006.01)	B21D 28/06	(2006.01)
B23K 26/08	(2014.01)	(96) 18.12.2015	
B23K 26/36	(2014.01)	(96) 15201051.8	
B23K 26/382	(2014.01)	(73) Muhr und Bender KG, 57439 Attendorn, DE	
B23K 26/03	(2006.01)	(72) SCHNEIDER, DR., Christoph, 57368 Lennestadt, DE	
B23K 26/0622	(2014.01)	EICHNER, Harald, 53773 Hennef, DE	
B23K 101/18	(2006.01)	IVO, Joachim, 57368 Lennestadt, DE	
(96) 18.10.2013		(54) Způsob a zařízení k výrobě plechové desky	
(96) 16196169.3		(74) Všetečka Zelený Švorčík Kalenský a partneři, advokátní a patentová kancelář, JUDr. Michal Havlík, advokát, Hálkova 1406/2, Praha 2, Nové Město, 12000	
(73) TRUMPF Werkzeugmaschinen GmbH + Co. KG, 71254 Ditzingen, DE			
(72) Spiess, Martin, 70839 Gerlingen, DE			
Blaschka, Markus, 71101 Schönaich, DE			
(54) Způsob a obráběcí stroj pro vpichování, vrtání nebo řezání kovových obrobků s nasměrováním proudu pomocného plynu při zjištění spontánního únosu materiálu		(97) EP 3193561	
(32) 102012219196		(47) 27.12.2017	
(31) 22.10.2012		(97) 19.07.2017	
(33) DE		(51) H05B 3/00	(2006.01)
(74) KOREJZOVA LEGAL v.o.s., JUDr. Petra Sauvage de Brantes, Korunní 810/104, Praha 10, Vinohrady, 10100		H05B 3/14	(2006.01)
		H05B 3/20	(2006.01)
		H05B 3/84	(2006.01)
		H05B 3/86	(2006.01)
		B60R 11/04	(2006.01)
		G03B 17/55	(2006.01)
		H05B 3/16	(2006.01)
		H05B 3/26	(2006.01)
		G02B 5/00	(2006.01)
		H04N 5/225	(2006.01)
		B60R 11/00	(2006.01)
		G02B 27/00	(2006.01)
		(96) 04.01.2017	
		(96) 17000010.3	
		(73) K.L. Kaschier- und Laminier GmbH, 48455 Bad Bentheim-Gildehaus, DE	
		(72) Schulze Wehninck, Rembert, 81667 München, DE	
		(54) Clona k rozptýlení světla přístroje k zaznamenání obrazu	
		(32) 102016000269	
		(31) 14.01.2016	
		(33) DE	
		(74) Všetečka Zelený Švorčík Kalenský a partneři, advokátní a patentová kancelář, JUDr. Michal Havlík, advokát, Hálkova 1406/2, Praha 2, Nové Město, 12000	
<hr/>			
(97) EP 3160682			
(47) 31.01.2018			
(97) 30.12.2015			
(51) B23P 11/00	(2006.01)		
F23R 3/00	(2006.01)		

Zveřejněné překlady pozměněného, nebo omezeného znění evropských patentových spisů

U následujících udělených evropských patentů s účinky pro Českou republiku byl majitelem předložen opravený překlad patentového spisu do českého jazyka (§ 35d odst. 2 zákona č. 527/1990 Sb., v platném znění).

Datem zveřejnění opraveného překladu evropského patentového spisu je datum publikace tohoto Věstníku.

(97) EP 1666295

(97) EP 2154223

(97) EP 2636294

Evropské patenty zachované v pozměněném nebo omezeném znění

V této části jsou uvedeny evropské patenty s účinky pro Českou republiku, které byly Evropským úřadem podle článku 102 Úmluvy o udělování evropských patentů zachovány v omezeném znění podle čl. 105a - 105c EPC 2000, nebo v pozměněném znění (§ 35f zákona č. 527/1990 Sb., v platném znění).

(97) Datum oznámení o zachování patentu
EP 1666295 14.03.2018

Evropské patenty zrušené Evropským patentovým úřadem

Následující evropské patenty udělené Evropským patentovým úřadem s účinky pro Českou republiku byly zrušeny Evropským patentovým úřadem podle článku 102 Úmluvy o udělování evropských patentů (§ 35f odst. 2 zákona č. 527/1990 Sb., v platném znění).

(97) EP 1575785

(97) EP 2178809

(97) EP 2512248

PD4A

Převod práv a ostatní změny majitelů evropských patentů

(97) EP 1694873
(73) Akzo Nobel Chemicals International B.V., NL-6824 BM Arnhem, NL

(97) EP 1902141
(73) Baxalta Incorporated, Bannockburn, 60015, IL, US
Baxalta GmbH, CH-8152 Glattpark, (Opfikon), CH

(97) EP 2212404
(73) Clariant Corporation, Louisville, 40210, KY, US

(97) EP 2315587
(73) Actelion Pharmaceuticals Ltd., CH-4123 Allschwil, CH

(97) EP 2531271
(73) Esselent Solutions B.V., 5151 RM Drunen, NL

(97) EP 2616600
(73) Veolia Eau - Compagnie Generale Des Eaux, 92000 Nanterre, FR

(97) EP 2616600
(73) Veolia Eau - Compagnie Generale Des Eaux, 75008 Paris, FR

(97) EP 2671862
(73) Nippon Kayaku Kabushiki Kaisha, Tokyo 100-0005, JP

(97) EP 2920235
(73) Akzo Nobel Chemicals International B.V., NL-6824 BM Arnhem, NL

(97) EP 2948455
(73) OGEDA S.A., 6041 Charleroi, BE

(97) EP 3129460
(73) Specshell ApS, 2750 Ballerup, DK

FG1K

Zapsané užité vzory - přehled podle čísel zápisu

V období uzávěrky tohoto čísla Věstníku zapsal Úřad průmyslového vlastnictví tyto užité vzory.

(11)	(51)		(11)	(51)		(11)	(51)	
31618	<i>A 41 D 27/20</i>	(2006.01)	31626	<i>F 16 P 7/00</i>	(2006.01)	31634	<i>F 16 K 41/00</i>	(2006.01)
31619	<i>G 08 G 1/14</i>	(2006.01)	31627	<i>H 02 J 1/00</i>	(2006.01)	31635	<i>A 43 B 23/00</i>	(2006.01)
31620	<i>B 65 H 1/06</i>	(2006.01)	31628	<i>G 07 C 9/00</i>	(2006.01)	31636	<i>E 21 D 11/18</i>	(2006.01)
31621	<i>E 06 B 9/17</i>	(2006.01)	31629	<i>G 01 B 5/004</i>	(2006.01)	31637	<i>B 64 C 39/02</i>	(2006.01)
31622	<i>F 01 K 17/00</i>	(2006.01)	31630	<i>G 06 F 13/40</i>	(2006.01)	31638	<i>A 23 L 19/15</i>	(2016.01)
31623	<i>H 02 K 99/00</i>	(2014.01)	31631	<i>A 61 G 5/02</i>	(2006.01)	31639	<i>A 23 L 19/15</i>	(2016.01)
31624	<i>E 04 B 1/10</i>	(2006.01)	31632	<i>C 05 F 11/02</i>	(2006.01)	31640	<i>F 41 A 19/42</i>	(2006.01)
31625	<i>C 09 D 5/02</i>	(2006.01)	31633	<i>G 01 N 21/17</i>	(2006.01)			

FG1K

Zapsané užité vzory - řazené podle MPT

(51)	<i>A23L 19/15</i>	(2016.01)	(74)	Jan Brykner, Resslova 741, Hradec Králové, 50002	
	<i>A23P 10/28</i>	(2016.01)			
	<i>A23P 20/10</i>	(2016.01)			
(11)	31638		(51)	<i>B64C 39/02</i>	(2006.01)
(21)	2018-34689			<i>B64C 39/10</i>	(2006.01)
(22)	11.02.2018		(11)	31637	
(47)	20.03.2018		(21)	2018-34684	
(73)	Vytopil Jiří Mgr., Lišnice, CZ		(22)	08.02.2018	
(72)	Vytopil Jiří Mgr., Lišnice, CZ		(47)	20.03.2018	
(54)	Tyčinka se zeleninou		(73)	České vysoké učení technické v Praze, Fakulta strojní, Ústav mechaniky tekutin a termodynamiky, Praha 6, Dejvice, CZ	
			(72)	Nožička Jiří prof. Ing., CSc., Praha 4, Záběhlice, CZ	
(51)	<i>A23L 19/15</i>	(2016.01)		Nožičková Renáta Ing., Praha 4, Záběhlice, CZ	
	<i>A23P 10/28</i>	(2016.01)		Ehrlich Jiří Ing., Praha 1, Malá Strana, CZ	
	<i>A23P 20/10</i>	(2016.01)		Prokop Petr Ing., MBA, Praha 4, Michle, CZ	
(11)	31639		(54)	Bezpilotní prostředek ve tvaru plošniku	
(21)	2018-34690		(74)	Ing. Václav Kratochvíl, Husníkova 2086/22, Praha 5, Stodůlky, 15800	
(22)	11.02.2018				
(47)	20.03.2018		(51)	<i>B65H 1/06</i>	(2006.01)
(73)	Vytopil Jiří Mgr., Lišnice, CZ			<i>B65H 1/10</i>	(2006.01)
(72)	Vytopil Jiří Mgr., Lišnice, CZ		(11)	31620	
(54)	Tyčinka se zeleninou a ovocem		(21)	2017-33530	
			(22)	21.03.2017	
(51)	<i>A4ID 27/20</i>	(2006.01)	(47)	20.03.2018	
	<i>G02B 5/26</i>	(2006.01)	(73)	Kešner Josef JUDr., Husinec - Praha východ, CZ	
(11)	31618			Juránek Josef Ing., Hostivice, CZ	
(21)	2016-32465			Jiša Josef, Praha 8, CZ	
(22)	10.06.2016		(72)	Kešner Josef JUDr., Husinec - Praha východ, CZ	
(47)	20.03.2018			Juránek Josef Ing., Hostivice, CZ	
(73)	Šablatura Stanislav, Mělník, CZ			Jiša Josef, Praha 8, CZ	
(72)	Šablatura Stanislav, Mělník, CZ		(54)	Zásobník retroreflexních prvků	
(54)	Přídavná kapsa s reflexním bezpečnostním prvkem				
			(51)	<i>C05F 11/02</i>	(2006.01)
(51)	<i>A43B 23/00</i>	(2006.01)		<i>C05F 11/10</i>	(2006.01)
(11)	31635		(11)	31632	
(21)	2018-34653		(21)	2017-34438	
(22)	29.01.2018		(22)	11.12.2017	
(47)	20.03.2018		(47)	20.03.2018	
(73)	Public Vision s.r.o., Pardubice, Zelené Předměstí, CZ		(73)	SOLCA, s.r.o., Martin, SK	
(72)	Krátký Tomáš Mgr. Bc., Holice, CZ			Jurčík Aloiz, Žilina, SK	
(54)	Návleky na obuv		(72)	Supuka Ivan Dipl. Ing., Martin, SK	
(74)	Jan Brykner, patentový zástupce, Resslova 741/25, Hradec Králové, 50002		(54)	Kapalně bylinné hnojivo	
			(74)	Silesia Patent, s.r.o., Soukromá 261, Václavovice, 73934	
(51)	<i>A6IG 5/02</i>	(2006.01)	(51)	<i>C09D 5/02</i>	(2006.01)
	<i>A6IG 5/12</i>	(2006.01)		<i>C08G 59/32</i>	(2006.01)
(11)	31631		(11)	31625	
(21)	2017-34390		(21)	2017-34151	
(22)	27.11.2017		(22)	27.09.2017	
(47)	20.03.2018		(47)	20.03.2018	
(73)	KURY spol. s r.o., Zdechovice, CZ		(73)	Vysoké učení technické v Brně, Brno, CZ	
(72)	Kupka Petr, Zdechovice, CZ			CIDEM Hranice, a.s., Hranice, Hranice I-Město, CZ	
	Rondzík Tomáš BcA., Zdechovice, CZ		(72)	Melichar Tomáš Ing., Ph.D., Brno, Žabovřesky, CZ	
(54)	Zádová opěrka invalidního vozíku				

- Keprdová Šárka Ing., Ph.D., Loučná nad Desnou - Kociánov, CZ
Bydžovský Jiří doc. Ing., CSc., Brno, Starý Lískovec, CZ
Vacula Miroslav Ing., Černošín, CZ
Klvač Martin Ing., Hranice, CZ
- (54) **Strukturovaný povrchový nátěr s extrémní odolností a vysokou životností kompatibilní pro cementotřískové desky**
- (74) INPROCHES Patentová a známková kancelář, Mgr. Alžběta Jurtíková, patentová zástupkyně, Mezírka 1, Brno, 60200
-
- (51) **E04B 1/10** (2006.01)
E04B 2/16 (2006.01)
E04C 1/40 (2006.01)
- (11) 31624
(21) **2017-34121**
(22) 20.09.2017
(47) 20.03.2018
(73) Kašuba Petr Mgr., Kopřivnice, CZ
(72) Kašuba Petr Mgr., Kopřivnice, CZ
(54) **Dřevěná cihla**
-
- (51) **E06B 9/17** (2006.01)
E06B 9/42 (2006.01)
- (11) 31621
(21) **2017-33834**
(22) 21.06.2017
(47) 20.03.2018
(73) Drbohlav František, Jablonec nad Nisou, CZ
(72) Drbohlav František, Jablonec nad Nisou, CZ
(54) **Uzávěr schránek předokenních žaluzií a rolet**
- (74) RETROPATENT s.r.o., Dobiášova 1246/29, Liberec, Liberec VI-Rochlice, 46006
-
- (51) **E21D 11/18** (2006.01)
F16B 45/00 (2006.01)
- (11) 31636
(21) **2018-34671**
(22) 02.02.2018
(47) 20.03.2018
(73) MADAC STEEL s.r.o., Praha 2, Nové Město, CZ
(72) Čiščoň Augustín, Frýdek-Místek, Místek, CZ
(54) **Závěsný hák pro upevnění prvků na důlní obloukové výztuže**
- (74) Ing. Josef Bocek, Dělnická 19/1168, Havířov-Město, 73601
-
- (51) **F01K 17/00** (2006.01)
F01K 9/02 (2006.01)
F01D 25/32 (2006.01)
- (11) 31622
(21) **2017-34063**
(22) 01.09.2017
(47) 20.03.2018
(73) Doosan Škoda Power s.r.o., Plzeň, Jižní Předměstí, CZ
(72) Čihák Jaromír Ing., Plzeň, Doubravka, CZ
(54) **Zapojení vedení komínkové páry v turbosoustrojí**
- (74) Ing. Dobroslav Musil, patentová kancelář, Ing. Dobroslav Musil, Zábřdovická 801/11, Brno, Zábřdovice, 61500
-
- (51) **F16K 41/00** (2006.01)
F16K 41/14 (2006.01)
F16K 25/00 (2006.01)
F16K 5/06 (2006.01)
- (11) 31634
(21) **2018-34651**
(22) 29.01.2018
(47) 20.03.2018
(73) MP TRUST, s.r.o., Praha 4, Braník, CZ
(72) Peškar Antonín, Hlučín, CZ
(54) **Kovové těsnění pro uzavírací armatury**
- (74) Ing. Iva Rylková, Polská 1525/12, Ostrava, Poruba, 70800
-
- (51) **F16P 7/00** (2006.01)
- (11) 31626
(21) **2017-34207**
(22) 13.10.2017
(47) 20.03.2018
(73) Západočeská univerzita v Plzni, Plzeň, CZ
(72) Špírk Stanislav Ing., Ph.D., Chudonice, CZ
-
- (54) **Zařízení pro tlumení vnitřního přetlaku**
-
- (51) **F41A 19/42** (2006.01)
F41A 19/18 (2006.01)
- (11) 31640
(21) **2018-34715**
(22) 20.02.2018
(47) 20.03.2018
(73) Dressler Jiří, Křtiny, CZ
(72) Dressler Jiří, Křtiny, CZ
(54) **Uspořádání kohoutu se zápalníkem pro dvouhlavňové malorážové a flobertkové zbraně**
-
- (51) **G01B 5/004** (2006.01)
G01B 9/00 (2006.01)
- (11) 31629
(21) **2017-34329**
(22) 12.03.2010
(47) 20.03.2018
(73) ČVUT v Praze, Fakulta strojní, Praha 6, CZ
(72) Valášek Michael prof. Ing., DrSc., Praha 4, CZ
Beneš Petr Ing., Praha 8, CZ
Švéda Jiří Ing., Kladno, CZ
(54) **Zařízení pro měření a/nebo kalibraci polohy tělesa v prostoru**
- (74) Ing. Karel Novotný, Žufanova 2, Praha 6, 16300
-
- (51) **G01N 21/17** (2006.01)
- (11) 31633
(21) **2018-34578**
(22) 12.01.2018
(47) 20.03.2018
(73) Univerzita Tomáše Bati ve Zlíně, Zlín, CZ
(72) Mrlík Miroslav Ing., Ph.D., Lipa, CZ
Osička Josef Ing., Zlín, CZ
(54) **Zařízení ke sledování změn rozměrů materiálů vlivem světelné stimulace**
- (74) Ing. Jan Görig, Korábová 98, Fryšták, Horní Ves, 76316
-
- (51) **G06F 13/40** (2006.01)
- (11) 31630
(21) **2017-34368**
(22) 21.11.2017
(47) 20.03.2018
(73) Rotrekl Jiří Ing., Kocliřov, CZ
(72) Rotrekl Jiří Ing., Kocliřov, CZ
(54) **Zapojení pro čtení nejméně jednoho inkrementálního rotačního nebo lineárního čidla pomocí sběrnice TWI**
-
- (51) **G07C 9/00** (2006.01)
G06K 9/00 (2006.01)
- (11) 31628
(21) **2017-34244**
(22) 23.10.2017
(47) 20.03.2018
(73) Národní ústav duševního zdraví, Klecany, CZ
(72) Španiel Filip MUDr., Ph.D., Zdiby, CZ
Schneider Jakub Ing., Praha, Hlubočepy, CZ
Bakštein Eduard Ing., Ph.D., Praha 8, CZ
Lukeš Jan Ing., Olomouc, CZ
Boráros Peter Ing., Praha 6, CZ
(54) **Přístroj pro snímání dermatoglyfických vzorů dlaně**
-
- (51) **G08G 1/14** (2006.01)
- (11) 31619
(21) **2016-32655**
(22) 04.08.2016
(47) 20.03.2018
(73) Loder Jan, Rakovník, CZ
(72) Loder Jan, Rakovník, CZ
(54) **Parkovací systém s čidly obsazení parkovacího místa**
- (74) Mgr. Vojtěch Metelka, Martinská 608, Plzeň, 30100
-
- (51) **H02J 1/00** (2006.01)
H02J 5/00 (2016.01)
H02J 9/00 (2006.01)
- (11) 31627

(21) **2017-34215**
 (22) 16.10.2017
 (47) 20.03.2018
 (73) Cechl Martin, Praha 2, Nové Město, CZ
 (72) Cechl Martin, Praha 2, Nové Město, CZ
 (54) **Stavebnicový energetický systém pro stavby**
 (74) KOREJZOVA LEGAL v.o.s., JUDr. Petra Sauvage de Brantes, Korunní 810/104, Praha 10, Vinohrady, 10100

(51) **H02K 99/00** (2014.01)
H02K 7/18 (2006.01)
H02K 53/00 (2006.01)

(11) 31623
 (21) **2017-34120**
 (22) 19.09.2017
 (47) 20.03.2018
 (73) Šlangal Stanislav, Liberec, Liberec V-Kristiánov, CZ
 (72) Šlangal Stanislav, Liberec, Liberec V-Kristiánov, CZ
 Junek Václav Ing., CSc., Praha 4, Krč, CZ
 Raclová Andrea, Liberec, Liberec V-Kristiánov, CZ
 (54) **Konstrukční uspořádání zařízení pro výrobu energie**
 (74) RETROPATENT s.r.o., Dobiášova 1246/29, Liberec, Liberec VI-Rochlice, 46006

Seznam majitelů zapsaných užitéch vzorů

(73)	(11)	(51)	(73)	(11)	(51)
CIDEM Hranice, a.s., Hranice, Hranice I-Město, CZ	31625	C 09 D 5/02	Vysoké učení technické v Brně, Brno, CZ	31625	C 09 D 5/02
České vysoké učení technické v Praze, Fakulta strojní, Ústav mechaniky tekutin a termodynamiky, Praha 6, Dejvice, CZ	31637	B 64 C 39/02	Západočeská univerzita v Plzni, Plzeň, CZ	31626	F 16 P 7/00
ČVUT v Praze, Fakulta strojní, Praha 6, CZ	31629	G 01 B 5/004	Cechl Martin, Praha 2, Nové Město, CZ	31627	H 02 J 1/00
Doosan Škoda Power s.r.o., Plzeň, Jižní Předměstí, CZ	31622	F 01 K 17/00	Drbohlav František, Jablonec nad Nisou, CZ	31621	E 06 B 9/17
KURY spol. s r.o., Zdechovice, CZ	31631	A 61 G 5/02	Dressler Jiří, Křtiny, CZ	31640	F 41 A 19/42
MADAC STEEL s.r.o., Praha 2, Nové Město, CZ	31636	E 21 D 11/18	Jiša Josef, Praha 8, CZ	31620	B 65 H 1/06
MP TRUST, s.r.o., Praha 4, Braník, CZ	31634	F 16 K 41/00	Juránek Josef Ing., Hostivice, CZ	31620	B 65 H 1/06
Národní ústav duševního zdraví, Klecany, CZ	31628	G 07 C 9/00	Jurčík Aloiz, Žilina, SK	31632	C 05 F 11/02
Public Vision s.r.o., Pardubice, Zelené Předměstí, CZ	31635	A 43 B 23/00	Kašuba Petr Mgr., Koprivnice, CZ	31624	E 04 B 1/10
SOLCA, s.r.o., Martin, SK	31632	C 05 F 11/02	Kešner Josef JUDr., Husinec - Praha východ, CZ	31620	B 65 H 1/06
Univerzita Tomáše Bati ve Zlíně, Zlín, CZ	31633	G 01 N 21/17	Loder Jan, Rakovník, CZ	31619	G 08 G 1/14
			Rotrekl Jiří Ing., Kočlířov, CZ	31630	G 06 F 13/40
			Šablatura Stanislav, Mělník, CZ	31618	A 41 D 27/20
			Šlangal Stanislav, Liberec, Liberec V-Kristiánov, CZ	31623	H 02 K 99/00
			Vytopil Jiří Mgr., Lišnice, CZ	31638	A 23 L 19/15
			Vytopil Jiří Mgr., Lišnice, CZ	31639	A 23 L 19/15

FG4Q

Zapsané průmyslové vzory - přehled podle čísel zápisu

V období uzávěrky tohoto čísla Věstníku zapsal Úřad průmyslového vlastnictví tyto průmyslové vzory:

(11) (51)
37168 06-04

FG4Q

Zapsané průmyslové vzory - přehled podle tříd

(51) **06-04**
(11) 37168
(21) 2017-40942
(22) 11.05.2017
(15) 14.03.2018
(54) **Nábytková skříň**
(28) 1
(73) Vysoká škola báňská-Technická univerzita Ostrava, Ostrava-Poruba, CZ
(72) Tvrz Adam, Ostrava-Poruba, CZ
Plchová Anna Dr. Ing., Paskov, CZ
Nenička Petr MgA., Ostrava-Zábřeh, CZ

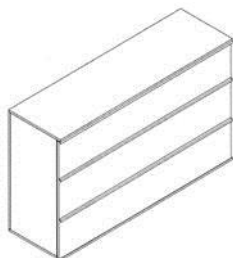

1.1

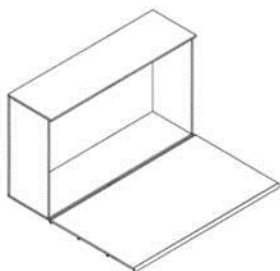

1.2



1.3

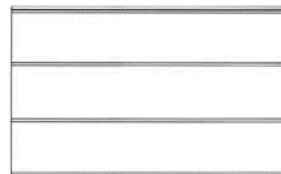

1.4



1.5

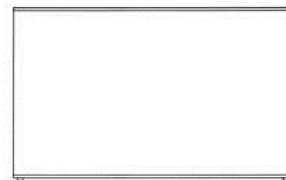

1.6

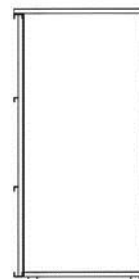

1.7

Seznam vlastníků zapsaných průmyslových vzorů

(73)	(11)	(51)
Vysoká škola báňská-Technická univerzita Ostrava, Ostrava-Poruba, CZ	37168	06-04

Dodatková ochranná osvědčení pro léčiva a pro přípravky na ochranu rostlin

Podání žádosti o udělení osvědčení

(22) 06.03.2018
(21) SPC/CZ2018/576
(71) Merck Serono SA, 1267 Coinsins, Vaud, CH
(68) 2805723
(54) **Kladribinový režim na léčení roztroušené sklerozy**
(92) EU/1/17/1212, 24.08.2017
(93) EU/1/17/1212, 24.08.2017, EU
(95) **MAVENCLAD - kladribin, léčivý přípravek**

(22) 08.03.2018
(21) SPC/CZ2018/578
(71) Syngenta Participations AG, 4058 Basel, CH
(68) 1940813
(54) **Nové mikrobiocidy**
(92) 5312-0, 12.09.2017
(93) 2160617 (FR), 22.07.2016, FR
(95) **benzovindiflupyr, přípravek na ochranu rostlin**

Udělení osvědčení

(73) Zoetis Services LLC, Parsippany, 07054, NJ, US
(68) 1427444
(11) 1427444/327
(54) **Vakcína proti západonilskému viru**
(92) EU/2/08/086/001-003, 25.11.2008
(93) EU/2/08/086/001-003, 25.11.2008, EU

(95) **Equip WNV - inaktivovaný virus západonilské horečky, kmen VM-2, léčivý přípravek**
(94) 25.11.2023

Zánik dodatkového osvědčení na patent

(11) 288974/124
(11) 287434/211

Úřední rozhodnutí a oznámení

MK4A, MK4F

Zánik patentů a autorských osvědčení uplynutím doby platnosti

(11)	(21)	Int.Cl/(51)	(11)	(21)	Int.Cl/(51)
286717	1998-797	8/C07D 417/12	295502	1999-1398	8/A61K 9/14
288673	1999-3282	8/A61K 31/437	295801	1999-3391	8/C07D 473/10
288715	2000-3641	8/C07D 471/04	296324	2000-3423	8/A61C 17/02
291525	1998-841	8/C07H 21/00	296465	1999-3478	8/C07C 229/22
291928	1999-3331	8/C08L 83/04	298008	1999-3403	8/A61K 31/505
295460	1999-3233	8/A61K 31/216	301433	1999-3298	8/A61M 15/00

MK1K

Zániky užitečných vzorů uplynutím doby platnosti

(11)	(21)	(51)	(11)	(21)	(51)	(11)	(21)	(51)
18503	2008-19770	E01B 7/12	(2006.01)	26034	2013-28423	G01T 3/00	(2006.01)	
18504	2008-19777	A01K 91/18	(2006.01)	26053	2013-28393	A23C 19/09	(2006.01)	
18535	2008-19786	H01F 5/02	(2006.01)	26082	2013-28361	E04G 17/00	(2006.01)	
18536	2008-19787	G01R 21/127	(2006.01)	26083	2013-28373	G01R 1/02	(2006.01)	
18608	2008-19784	A61N 5/10	(2006.01)	26084	2013-28389	C12M 1/22	(2006.01)	
21432	2010-23162	F23R 7/00	(2006.01)	26165	2013-28377	B64C 25/00	(2006.01)	
21434	2010-23178	C09D 5/10	(2006.01)	26185	2013-28369	A01M 1/02	(2006.01)	
21438	2010-23203	F17D 1/04	(2006.01)	26188	2013-28416	B65D 51/28	(2006.01)	
21470	2010-23186	E04B 5/10	(2006.01)	26189	2013-28434	F28D 21/00	(2006.01)	
21471	2010-23187	E04B 1/38	(2006.01)	26191	2013-28426	B65D 25/16	(2006.01)	
21472	2010-23199	G01N 3/08	(2006.01)	26192	2013-28427	B65D 88/68	(2006.01)	
21473	2010-23202	A61D 99/00	(2006.01)	26193	2013-28432	C12Q 1/68	(2006.01)	
21485	2010-23177	G06T 5/00	(2006.01)	26278	2013-28375	E02B 7/20	(2006.01)	
21616	2010-23190	A01K 1/035	(2006.01)	26281	2013-28420	G01B 3/30	(2006.01)	
21717	2010-23195	C02F 1/74	(2006.01)	26309	2013-28386	G01S 1/08	(2006.01)	
21742	2010-23180	G01M 9/06	(2006.01)	26310	2013-28396	E01H 5/02	(2006.01)	
21743	2010-23189	A01K 47/00	(2006.01)	26311	2013-28401	G01N 1/24	(2006.01)	
21840	2010-23188	G06F 9/00	(2006.01)	26365	2013-28433	A41D 1/06	(2006.01)	
22136	2010-23184	G01P 15/125	(2006.01)	26383	2013-28405	G01L 23/02	(2006.01)	
22275	2010-23170	B65D 8/14	(2006.01)	26441	2013-28421	C04B 28/04	(2006.01)	
23786	2012-25544	F02N 11/08	(2006.01)	26475	2013-28407	A01M 23/26	(2006.01)	
25962	2013-28371	F41A 9/73	(2006.01)	26654	2013-28403	A47F 1/08	(2006.01)	
25997	2013-28383	E01C 11/22	(2006.01)	26681	2013-28382	G01B 3/02	(2006.01)	
25999	2013-28419	F03B 5/00	(2006.01)	26699	2013-28379	F24H 9/12	(2006.01)	
26027	2013-28378	A21D 2/36	(2006.01)	26788	2013-28400	G01N 27/02	(2006.01)	
26028	2013-28387	A21D 2/36	(2006.01)	26790	2013-28424	B60R 25/00	(2013.01)	
26029	2013-28395	A23L 1/068	(2006.01)	26941	2013-28399	B44F 3/00	(2006.01)	
26032	2013-28413	F01K 19/00	(2006.01)	26990	2014-29048	E01C 19/08	(2006.01)	
26033	2013-28418	E05B 15/02	(2006.01)	27038	2013-28398	B65D 81/18	(2006.01)	

MK4Q

Zániky práva ze zapsaných průmyslových vzorů uplynutím doby ochrany

(11)	(21)	Int.Cl/(51)	(11)	(21)	Int.Cl/(51)
31470	2002-34171	7/09-03	34171	2007-37215	8/09-01
31642	2002-34177	7/11-01	35502	2012-39199	9/11-01
31692	2002-34166	7/23-01	35503	2012-39200	9/11-01
34140	2007-37208	8/07-01	35652	2012-39204	9/20-02
34156	2007-37207	8/09-01	35957	2012-39203	9/09-01
34164	2007-37210	8/19-08			

Zápisy licenčních smluv do rejstříku užitečných vzorů pro nabyvatele

- | | |
|---|------------------------------------|
| (11) 30782 | Druh licence: výlučná |
| (73) Univerzita Tomáše Bati ve Zlíně, Zlín, CZ | Datum uzavření smlouvy: 28.02.2018 |
| Nabyvatel: Siemens, s.r.o., Siemensova I, Praha 13, 15500, CZ | Datum zápisu smlouvy: 20.03.2018 |

ND4Q

První obnovy doby ochrany průmyslových vzorů

- | | |
|---------------------|-----------------------------|
| (51) 09-01 | (51) 12-16 |
| (11) 35974 | (11) 36026 |
| (21) 2013-39470 | (21) 2013-39471 |
| (22) 25.03.2013 | (22) 25.03.2013 |
| (54) Plastová láhev | (54) Rohový spoiler kabiny |
| (51) 12-16 | (51) 12-16 |
| (11) 36019 | (11) 36034 |
| (21) 2013-39475 | (21) 2013-39469 |
| (22) 26.03.2013 | (22) 22.03.2013 |
| (54) Roh kabiny | (54) Sluneční clona vozidla |
| (51) 12-16 | (51) 12-16 |
| (11) 36020 | (11) 36035 |
| (21) 2013-39476 | (21) 2013-39477 |
| (22) 26.03.2013 | (22) 26.03.2013 |
| (54) Kryt blinkru | (54) Roh kabiny |

ND4Q

Třetí obnovy doby ochrany průmyslových vzorů

- (51) 12-08
(11) 31846
(21) 2003-34523
(22) 19.03.2003
(54) Automobil

ND4Q

Čtvrté obnovy doby ochrany průmyslových vzorů

- | | |
|-------------------|----------------------------|
| (51) 23-03 | (51) 08-03 |
| (11) 28275 | (11) 28527 |
| (21) 1998-30912 | (21) 1998-30842 |
| (22) 19.05.1998 | (22) 14.04.1998 |
| (54) Zahradní krb | (54) Rám ruční pily na kov |

PD4A

Převod práv a ostatní změny majitelů patentů

- | | |
|--|---|
| (11) 296379 | (11) 306373 |
| (21) 2005-173 | (21) 2009-423 |
| (73) Výzkumný ústav pro hnědé uhlí a.s., Most, CZ | (73) Výzkumný ústav pro hnědé uhlí a.s., Most, CZ |
| (11) 303587 | |
| (21) 2011-133 | |
| (73) ProNanoTech s.r.o., Jindřichův Hradec, Jindřichův Hradec II, CZ | |

PD1K

Převod práv a ostatní změny majitelů užitných vzorů

(11) 19228
(21) 2008-20615
(73) Výzkumný ústav pro hnědé uhlí a.s., Most, CZ

(11) 19849
(21) 2009-21232
(73) Výzkumný ústav pro hnědé uhlí a.s., Most, CZ

(11) 22452
(21) 2011-23956
(73) Výzkumný ústav pro hnědé uhlí a.s., Most, CZ

(11) 25038
(21) 2012-27132
(73) Výzkumný ústav pro hnědé uhlí a.s., Most, CZ

(11) 25526
(21) 2013-27305
(73) Výzkumný ústav pro hnědé uhlí a.s., Most, CZ

(11) 27103
(21) 2014-29422
(73) Výzkumný ústav pro hnědé uhlí a.s., Most, CZ

(11) 28642
(21) 2015-31430
(73) Výzkumný ústav pro hnědé uhlí a.s., Most, CZ

(11) 29267
(21) 2015-31789
(73) NetDesign, s.r.o., Liberec 13, CZ

(11) 30181
(21) 2016-33001
(73) Výzkumný ústav pro hnědé uhlí a.s., Most, CZ

(11) 30650
(21) 2017-33540
(73) ASIO, spol. s r.o., Brno, Horní Heršpice, CZ
Centrum organické chemie s.r.o., Rybitví, CZ
Západočeská univerzita v Plzni, Plzeň, CZ
Mendelova univerzita v Brně, Brno, CZ

(11) 30741
(21) 2016-33061
(73) NetDesign, s.r.o., Liberec 13, CZ

(11) 31017
(21) 2017-34004
(73) ASIO, spol. s r.o., Brno, Horní Heršpice, CZ
Centrum organické chemie s.r.o., Rybitví, CZ
Západočeská univerzita v Plzni, Plzeň, CZ
Mendelova univerzita v Brně, Brno, CZ

PD4Q

Převod práv a ostatní změny vlastníků průmyslových vzorů

(11) 34431
(21) 2008-37436
(73) DOMESTAV s.r.o., Brno, Třemšín, CZ

Zamítnuté a částečně zamítnuté přihlášky ochranných známek před zveřejněním

Kapitola obsahuje údaje o rozhodnutích o přihláškách ochranných známek, u kterých byly na základě provedeného věcného průzkumu shledány Úřadem důvody pro zamítnutí přihlášky ochranné známky podle ustanovení § 4 nebo 6 zákona č. 441/2003 Sb. Na základě toho Úřad vydal rozhodnutí o zamítnutí přihlášky podle ustanovení § 22 zákona č. 441/2003 Sb., a to pro celý seznam výrobků a služeb nebo pro jeho část. Údaje o výsledku rozhodnutí (zamítnutí přihlášky, částečně zamítnutí přihlášky) jsou uvedeny jako datum právní moci rozhodnutí/výsledek rozhodnutí.

(210) **O-524317**
(540)

kalkulator.cz

09.03.2018/NABYTÍ P.M. - ZAMÍTNUTÍ PŘIHLÁŠKY

(210) **O-540411**
(540)

JAVOŘICKÝ

06.03.2018/NABYTÍ P.M. - ZAMÍTNUTÍ PŘIHLÁŠKY

(210) **O-524318**
(540)



09.03.2018/NABYTÍ P.M. - ZAMÍTNUTÍ PŘIHLÁŠKY

(210) **O-540497**
(540)

Naše počasí

20.03.2018/NABYTÍ P.M. - ZAMÍTNUTÍ PŘIHLÁŠKY

(210) **O-540760**
(540)

**OCHRÁNCE
Ú D A J Ů**

13.03.2018/NABYTÍ P.M. - ČÁSTEČNÉ ZAMÍTNUTÍ PŘIHLÁŠKY

(210) **O-524319**
(540)



09.03.2018/NABYTÍ P.M. - ZAMÍTNUTÍ PŘIHLÁŠKY

(210) **O-541587**
(540)

MasterClass

24.02.2018/NABYTÍ P.M. - ZAMÍTNUTÍ PŘIHLÁŠKY

(210) **O-524320**
(540)



09.03.2018/NABYTÍ P.M. - ZAMÍTNUTÍ PŘIHLÁŠKY

(210) **O-541747**
(540)

FC VysočinaFest

27.02.2018/NABYTÍ P.M. - ZAMÍTNUTÍ PŘIHLÁŠKY

(210) **O-541781**
(540)

Cross Connect

06.03.2018/NABYTÍ P.M. - ČÁSTEČNÉ ZAMÍTNUTÍ PŘIHLÁŠKY

(210) **O-534828**
(540)

Mezinárodní den tance

27.02.2018/NABYTÍ P.M. - ZAMÍTNUTÍ PŘIHLÁŠKY

(210) **O-542034**
(540)

LIGHTCRUTCHES

14.03.2018/NABYTÍ P.M. - ZAMÍTNUTÍ PŘIHLÁŠKY

(210) **O-534829**
(540)

Den tance

27.02.2018/NABYTÍ P.M. - ZAMÍTNUTÍ PŘIHLÁŠKY

(210) **O-542118**
(540)

www.ustavprava.cz

16.03.2018/NABYTÍ P.M. - ZAMÍTNUTÍ PŘIHLÁŠKY

(210) **O-542119**
(540)

www.ustavprava.eu

16.03.2018/NABYTÍ P.M. - ZAMÍTNUTÍ PŘIHLÁŠKY

Přehled zveřejněných přihlášek ochranných známek

Přihlášky ochranných známek, které byly na základě výsledků formálního a věcného průzkumu provedeného Úřadem shledány schopné zápisu do rejstříku ochranných známek, jsou obsaženy v této kapitole. Důležitou právní skutečností je, že zveřejněním přihlášky ochranné známky v této kapitole Věstníku (§ 23 zákona č. 441/2003 Sb.) začíná běžet zákonná tříměsíční lhůta pro podání námitek podle ustanovení § 25 zákona č. 441/2003 Sb.

Číselný přehled (210)											
O-526299	O-530491	O-532282	O-533639	O-534656	O-536884	O-537177	O-539171	O-540421	O-540507	O-540726	O-540760
O-542194	O-542196	O-542243	O-542533	O-542536	O-542626	O-542839	O-543151	O-543152	O-543282	O-543313	O-543546
O-543647	O-543684	O-543685	O-543789	O-543868	O-543930	O-543953	O-544003	O-544010	O-544014	O-544015	O-544051
O-544068	O-544072	O-544073	O-544107	O-544108	O-544109	O-544111	O-544112	O-544114	O-544116	O-544118	O-544120
O-544167	O-544199	O-544208	O-544212	O-544241	O-544260	O-544317	O-544318	O-544319	O-544320	O-544321	O-544322
O-544323	O-544324	O-544390	O-544417	O-544431	O-544449	O-544450	O-544461	O-544496	O-544560	O-544561	O-544604
O-544606	O-544610	O-544648	O-544706	O-544739	O-544748	O-544784	O-544842	O-544854	O-544855	O-544867	O-544946
O-545034	O-545035	O-545089	O-545222	O-545240	O-545242	O-545245	O-545259	O-545260	O-545264	O-545353	O-545358
O-545368	O-545374	O-545377	O-545388	O-545454	O-545487	O-545534	O-545563	O-545573	O-545576	O-545578	O-545595
O-545618	O-545636	O-545650	O-545652	O-545656	O-545660	O-545661	O-545690	O-545706	O-545712	O-545720	O-545722
O-545729	O-545730	O-545749	O-545750	O-545754	O-545757	O-545758	O-545908	O-546124			

Zveřejněné přihlášky ochranných známek

(210) **O-526299**
(220) 28.10.2015
(320) 28.10.2015
(511) 16, 25, 33, 35
(540)

I LOVE PÁLAVA

(510) (16) papír a výrobky z papíru, tiskoviny a polygrafické výrobky, a to katalogy, informační brožury a letáky, plakáty, etikety a viněty, fotografie, reklamní a propagační materiály papírové, obaly patřící do této třídy, a to obaly na lahve lepenkové a papírové; (25) reklamní předměty textilní, a to trička, sportovní tilka, šátky, šály; (33) alkoholické nápoje s výjimkou piv, a to likéry, destiláty, lihoviny, víno - všechny druhy, a to jakostní víno, víno přívlastkové, archivní víno, šumivé víno, sekty, též stolní víno, alkoholické výtažky, extrakty a esence z ovoce a hroznů, mošty s alkoholem, koktejly s alkoholem, alkoholické nápoje obsahující ovoce, nápoje obsahující víno, horké a míchané alkoholické nápoje včetně alkoholických energetických nápojů, svařeného vína, alkoholické sladové nápoje, alkoholické přípravky na výrobu nápojů; (35) internetový obchod s výrobky uvedenými ve tř. 33, propagace, reklama, inzerce, marketing, zprostředkovatelská činnost se službami uvedenými ve tř. 35, a poskytování informací on-line, marketing, distribuce vzorků zboží, odborné obchodní poradenství, rozšiřování reklamních materiálů.
(730) **Veselá Tereza Mgr.**, Bezručova 72/9, Brno, Staré Brno, 60200, CZ
(740) **KANIA, SEDLÁK, SMOLA** Patentová a známková kancelář, Ing. Veronika Zemanová, Mendlovo náměstí 907/1a, Brno, Staré Brno, 60300

(210) **O-530491**
(220) 19.04.2016
(320) 19.04.2016
(511) 43
(540)

ZDVOP FOD KLOKÁNEK

(510) (43) služby zajišťující stravování a dočasné ubytování pro děti v zařízeních Fondu ohrožených dětí.
(730) **Fond ohrožených dětí**, Na Poříčí 6/1038, Praha 1, 11000, CZ

(210) **O-532282**
(220) 29.06.2016
(320) 29.06.2016
(511) 5, 29, 30, 35
(540)

NAVAŘENO

(510) (5) výživné moučné směsi z obilovin, z olejnin, ze semen, z amarantu a z luštěnin pro další zpracování, chléb pro zvláštní výživu, diabetický chléb, chléb s nízkým obsahem cholesterolu, dietetické potraviny pro děti, bezlepkový chléb a bezlepkové pekařské výrobky i jemné pečivo, pekařské výrobky a trvanlivé pekařské výrobky pro zvláštní výživu, dietní potraviny z cereálií, vše pro léčebné účely; (29) maso, masné výrobky, salámy, ryby, drůbež, zvěřina, masové výtažky, masové konzervy, paštiky, masné pomazánky, uzeniny, tepelně zpracované masné výrobky, veškeré zabijačkové výrobky, sádlo, slanina, vejce a výrobky z vajec, máslo, výrobky z másla a z jeho náhražek, mléko, mléčné výrobky a mléčné nápoje obsahující ovoce anebo zahradní a lesní plody, mléčné a sýrové pomazánky, mléčné dezerty, pomazánky na chléb připravené ze surovin zatříděných ve třídě 29, nízkotučné a tukové pomazánky na pekařské výrobky, zpracované sójové boby a sójové výrobky v rámci této třídy, náhražky dietních a výživných potravin ve všech formách spadajících do této třídy, upravená nebo jinak zpracovaná semena, mák, ořechy, arašidy, konzervovaná kukuřice upravená nebo jinak zpracovaná zelenina, ovoce,

zahradní a lesní plody, pomazánky na bázi zeleniny; (30) cukr, káva, čaj, med, čokoláda a jejich výrobky, hotové pečivové směsi, suroviny a polotovary pro pekařské a cukrářské výrobky nezařazené v jiné třídě, zpracovaná mouka a jejich směsi obsahující všechny přísady nutné pro domácí výrobu knedlíků, pekařských a cukrářských výrobků, snídaňové obilniny ve formě směsí nebo jinak zpracované obilí, zrna a ořechy, upravené nebo jinak zpracované byliny, ne pro léčebné účely, potraviny rostlinného původu spadající do této třídy, koření a kypřící prášky pro pekařské výrobky spadající do této třídy, chléb se záparou, chléb všech druhů, veškeré chlebové výrobky a pekařské výrobky na bázi chleba, chléb bez konzervačních látek, veškeré výrobky z chlebového těsta s obsahem semen, ořechů a/nebo s amarantem, s ovesnými vločkami, s rostlinnými anebo minerálními látkami, veškeré výrobky na bázi chleba, chléb nekynutý, toustový chléb, tousty, bagety, pečivo, vecky, cereální výrobky racionální výživy s výrobky s nízkým obsahem tuků k lidské spotřebě, bezlepkové a dietní výrobky pro nemedicínální účely včetně výrobků pro redukční dietu, vícezrné a celozrné pekařské výrobky s obsahem vlákniny, pekařské výrobky slané, pekařské výrobky s masem, s paštikami, se sýrem, s vejci, se zeleninou, s rybami a s plody moře, trvanlivé pečivo, pekařské výrobky k dopečení a k dalšímu zpracování, těstoviny, polotovary pekařských výrobků, výrobky z brambor, z mouky, z obilovin, z olejnin, ze semen, z rýže, ze sóji a z kukuřice a/nebo jejich směsi vše v rámci této třídy, běžné pečivo, vánoční pečivo a cukroví, sladké pečivo, perníky, rolády, buchty, bábovky, koláče, vánočky, medové pečivo, jemné pečivo, cukrářské výrobky a dorty, veškeré pekařské výrobky s pomazánkami, obložené, plněné a zdobené, veškeré pekařské výrobky a pekařské trvanlivé výrobky, předpečené a zmrazené pekařské výrobky, pekařská těsta, extrudované a expandované výrobky spadající do této třídy, výrobky studené kuchyně a občerstvení zhotovené z výrobků spadajících do třídy 30; (35) provozování velkoobchodů a maloobchodů s potravinami.

(730) **MyFoodMarket, s.r.o.**, Březina č.p. 103, 66601, CZ
(740) Patentová a známková kancelář, Ing. Jaromír Příkryl, Včelín 1161, Hulín, 76824

(210) **O-533639**
(220) 01.09.2016
(320) 01.09.2016
(511) 20, 21
(540)



(510) (20) přepravky (nekovové), košíky, koupelňové skříňky, ramínka, plastické obaly (ukládací boxy, krabice, dózy); (21) plastové pomůcky pro domácnost a kuchyň (misky, mísy, kelímky, talíře, podnosy, odměrky, jídonosiče, krájecí prkénka, odpadkové koše, vědra).
(591) Barevná
(730) **PETRA plast s.r.o.**, Okružní 1296, Humpolec, 39601, CZ

(210) **O-534656**
(220) 18.10.2016
(320) 18.10.2016
(511) 9, 16
(540)

Symposium Litomyšl

(510) (9) přístroje a nástroje vědecké, fotografické, filmové, optické, přístroje pro vyučování, přístroje pro záznam, převod a reprodukci zvuku nebo obrazu, nosiče zvukových záznamů, přístroje pro zpracování informací, počítače, software, hudební automaty, kreslené filmy, přístroje pro reprodukci zvuku, televizní a počítačové hry (programy), světelná

reklama; (16) obtisky, papírenské výrobky, pohlednice, grafiky, grafické reprodukce, lepty, kancelářské potřeby, potřeby na psaní, papírové vlajky, akvarely, alba, blahopřání, dopisní papír, obrazy zarámované i nezarámované, plastiky, malířské stojany, materiály na modelování, rytiny, pohledy se zvukovou nahrávkou.

(730) **Galerie Miroslava Kubika o.s.**, Smetanovo náměstí 71, Litomyšl, Litomyšl-Město, 57001, CZ

(740) Ing. Václav Kratochvíl, Husníkova 2086/22, Praha 13, 15800

(210) **O-536884**

(220) 24.01.2017

(320) 24.01.2017

(511) 29, 35

(540)

ACAI AMBIENTE

(510) (29) zmrzlinové koktejly; (35) maloobchodní a velkoobchodní prodej zmrzliny.

(730) **Kvítek Ivo**, Václavské nám. 12/777, Praha 1, 11000, CZ

(210) **O-537177**

(220) 06.02.2017

(320) 06.02.2017

(511) 41, 43, 44

(540)



(510) (41) informace o rekreaci; (43) hotelové služby, služby ubytovací kanceláře (hotely, penziony), restaurační služby, hostinská činnost, poskytování pohoštění, zajištění stravování, catering (zásobování), kavárny, bary, rezervace přechodného ubytování, rezervace ubytování v hotelech a penzionech, služby recepce pro přechodné ubytování (správa odjezdů a příjezdů), pronajímání jednacích místností; (44) služby péče o hygienu a krásu osob, masérské služby, kosmetické služby, kadeřnické služby, služby solárií a sauny, provozování wellness v rámci této třídy, aromaterapie, fyzioterapie, depilace voskem, manikúra, salóny krásy.

(591) Barevná

(730) **A.B.R. HOLDING a.s.**, Poštovská 455/8, Brno, 60200, CZ

(740) A. Holas & partner Patentová a známková kancelář, Ing. Mgr. Hana Holasová, Křížová 4, Brno, 60300

(210) **O-539171**

(220) 25.04.2017

(320) 25.04.2017

(511) 16, 35, 41

(540)



(510) (16) periodický a neperiodický tisk, tištěné manuály, časopisy, katalogy, fotografie, reklamní plakáty, upomínkové předměty z papíru zařazené v této třídě; (35) agenturní činnost, propagace, tvorba mediální reklamy, TV

reklamy, reklamních videoklipů a reklamních dokumentů, komerční výstavy a přehlídky zboží, módní přehlídky k obchodním účelům, inzertní činnost, vydávání propagačních tiskovin; (41) pořádání a zprostředkování zábavně-spoločenských, sportovních, zábavných, soutěžních akcí, uměleckých pořadů a vystoupení (hudebních, pěveckých a divadelních), vydavatelská činnost v oblasti knih, hudební tvorby a časopisů.

(591) Barevná

(730) **Tovaryšstvo Beskydských kuchařů, z.s.**, Tyršova 611/2, Český Těšín, 73701, CZ

Ciešlar Henryk, Košařiska 87E, Košařiska, 73981, CZ

Wróblewski Wiesław, Oś 700lecia 5/45, Żywiec, PL

Kubla Lubomír, Zborov nad Bystricou 610, 023 03 Zborov nad Bystricou, SK

(740) Henryk Ciešlar, Košařiska 87E, Košařiska, 73981

Henryk Ciešlar, Košařiska 87E, Košařiska, 73981

Henryk Ciešlar, Košařiska 87E, Košařiska, 73981

(210) **O-540421**

(220) 16.06.2017

(320) 16.06.2017

(511) 16, 18, 21, 24, 25, 32, 41, 43

(540)



(510) (16) papír, lepenka a kartonážní výrobky, časopisy, tiskoviny, periodika, knihy, knihařské výrobky, fotografie, pohlednice, papírnické zboží, pivní tácky, lepidla, potřeby pro umělce, štětce, psací stroje a kancelářské potřeby, učební a školní potřeby a pomůcky (s výjimkou přístrojů), tiskařské typy, štočky, obalové materiály z papíru a z plastických hmot spadající do této třídy; (18) kůže, imitace kůže, kůže ze zvířat, kožená galanterie, brašnářské výrobky, kabely, brašny, tašky, batohy, kabelky, kožená pouzdra na vizitky a klíče, obaly z kůže, kufrý a zavazadla, jako nákupní tašky, cestovní tašky, školní aktovky, školní batohy, doplňky z kůže a jejich imitací, jako řemínky a šňůry, deštníky, slunečníky a hole, biče, sedla a jiné sedlářské výrobky; (21) kuchyňské náčiní a nádobí, jídelní servisy, servírovací soupravy, talíře, výrobky pro stolování – vše z nerez oceli, porcelánu, varného skla, keramiky a plastu, výrobky ze skla, porcelánu a keramiky pro kuchyni, interiéry a stolování v restauracích a jídelnách spadající do této třídy; (24) textilní látky, tkaniny a textilní výrobky spadající do této třídy, ubrusy textilní, ručníky, přikrývky, textilní utěrky, žínky pro hygienické účely, povlečení, prostěradla, osušky, ubrusy, pokrývky a přehozy ložní, záclony, ložní prádlo, textilní tapety, netkané textilie; (25) oděvy, pánské, dámské, dětské a kojenecké zboží a oděvy, plavky, pyžama, noční košile, spodní prádlo, mateřské noční a spodní prádlo, erotické prádlo, oděvy pro profesionální i rekreační sport a volný čas, obuv, sportovní obuv, rukavice, šály, pokrývky hlavy, opasky, oděvy z kůže; (32) pivo, lehká piva a ležáky, ochucená piva; (41) organizování, pořádání a zprostředkování sportovních akcí, rekreace, organizování rekreačních akcí a pobytů, vydavatelská a nakladatelská činnost; (43) hostinská činnost, restaurace, bary, kavárny, vinárny, provoz cukráren, bufety, jídelny, samoobslužné restaurace, hromadné stravování, rychlé občerstvení, kiosky s rychlým občerstvením, poskytování občerstvení a stravování.

(591) Barevná

(730) **SMART FOR YOU a.s.**, Jožky Silného 2683/14, Kroměříž, 76701, CZ

(740) Ing. Zdeněk Kučera, Dlouhá 207 (P.O.Box 92), Slušovice, 76315

(210) **O-540507**
(220) 20.06.2017
(320) 20.06.2017
(511) 7, 9, 42
(540)



- (510) (7) průmyslové stroje jako stroje a zařízení pro strojírenství, hutnictví, zemědělství, stavebnictví, pro automobilový, textilní, chemický, elektronický, elektrotechnický, potravinářský, zdravotní, sklářský, papírenský a dřevozpracující průmysl (vždy jako náhrada ruční montáže a ruční manipulace), výrobní linky jako stroje a zařízení pro strojírenství, hutnictví, zemědělství, stavebnictví, pro automobilový, textilní, chemický, elektronický, elektrotechnický, potravinářský, zdravotní, sklářský, papírenský a dřevozpracující průmysl (vždy jako zařízení pro automatizaci montážních a manipulačních operací ve výrobních procesech), robotická pracoviště (průmysloví roboti); (9) elektronické řídicí systémy pro průmyslové stroje a výrobní linky, software pro dispečerská pracoviště, software pro řízení výroby, zařízení pro monitoring efektivitu výroby; (42) vývoj, projektování, konstrukce a programování softwaru průmyslových strojů, výrobních linek a systémů průmyslové automatizace, vývoj a programování softwaru pro řízení výroby a dispečerská pracoviště.
- (591) Barevná
(730) **Temaco Industry s.r.o.**, U Vodojemu 566, Slušovice, 76315, CZ
(740) Ing. Zdeněk Kučera, Dlouhá 207 (P.O.Box 92), Slušovice, 76315

(210) **O-540726**
(220) 29.06.2017
(320) 29.06.2017
(511) 9, 35, 38, 42, 45
(540)



- (510) (9) software, počítačové programy pro ochranu aplikací a uživatelů před kybernetickými útoky a podvody, pro ochranu platebních a bankovních systémů a pro analýzu v online prostředí, elektronické publikace pro kybernetickou bezpečnost a analytické nástroje v online prostředí a v počítačových sítích, bezpečnostní software, počítačový aplikační software, přístroje na zpracování dat, telekomunikační přístroje, bezpečnostní počítačový software ke stažení, software pro zabezpečení sítí, zařízení a platebních a bankovních systémů, software na zajištění bezpečnosti elektronické pošty a platebních a bankovních systémů, počítačový hardware, elektronické publikace s možností stažení, ve vztahu k zabezpečení údajů, přístroje na uchování dat, přístroje na sběr dat, šifrovací zařízení, elektronické šifrovací jednotky, kódovací a dekódovací přístroje a zařízení, elektronické šifrovací jednotky, elektronické dekodéry, software pro hodnocení rizik souvisejících s identitou koncových uživatelů, software pro používání, provozování a zabezpečení identity ve vztahu k aplikacím pro mobilní telefony, software pro zabezpečení dat, software pro ověřování zabezpečených transakcí, software pro ochranu on-line transakcí a přenosu dat elektronickými prostředky, software pro kontrolu přístupu k počítačům, elektronickým sítím, webovým stránkám a databázím; (35) reklama na internetu, propagace prodeje výrobků zařazených ve třídě 9 a služeb ve třídách 38, 42 a 45 na internetu, reklama on-line v počítačové síti, distribuce

reklamních nebo inzertních materiálů, reklamní texty (vydávání, zveřejňování, oznámení, vyhlášení, publikování), rozšiřování reklamních nebo inzertních materiálů, systemizace informací do počítačových databází, vydávání reklamních nebo náborových, propagačních a inzertních textů, zaslání reklamních materiálů zákazníkům, zprostředkování obchodu s výrobky výše uvedenými ve třídě 9 a se službami uvedenými níže ve třídách 38, 42 a 45 prostřednictvím internetu, informační a poradenská činnost k obchodním a reklamním účelům, organizování komerčních akcí, pořádání výstav k obchodním účelům, merchandising, franchising, on-line inzerce; (38) poskytování přístupu k elektronickým komunikačním sítím a elektronickým databázím, poskytování přístupu k portálům na internetu, poskytování přístupu k platformám na internetu, poskytování zabezpečeného nebo ověřeného přístupu k počítačovým sítím a webovým stránkám, služby bezpečné elektronické pošty, automatický přenos digitálních dat s využitím telekomunikačních kanálů, předávání informací pomocí elektronických prostředků, přenos dat, digitální přenos dat po internetu, služby v oblasti elektronické komunikace pro finanční instituce, elektronické komunikační služby vztahující se k platebním a bankovním systémům, přenos zakódovaných zpráv a obrazů, přenos zašifrovaných sdělení, přenos krátkých zpráv (SMS), obrazové, hlasové, zvukové, hudební a textové komunikace mezi mobilními telekomunikačními přístroji, informační, poradenské a konzultační služby týkající se všech výše uvedených služeb; (42) navrhování, vývoj a poskytování software, software jako služby (SaaS) pro ochranu aplikací a uživatelů před kybernetickými útoky a podvody, pro ochranu platebních a bankovních systémů, navrhování, vývoj a poskytování software jako analytického nástroje v online prostředí a v počítačových sítích, analýza počítačových systémů v oboru kybernetické bezpečnosti, platebních a bankovních systémů, přístupu, autorizace, ověřování šifrování a identifikačních systémů pro počítače a počítačové sítě, vývoj, návrh a implementace v oboru kybernetické bezpečnosti, přístupu, autorizace, ověřování šifrování a identifikačních systémů pro počítače a počítačové sítě, online služby, které umožňují uživatelům ochranu aplikací a uživatelů před kybernetickými útoky a podvody a užití analytického nástroje v online prostředí, konzultace týkající se ochrany aplikací a uživatelů před kybernetickými útoky a podvody, konzultace týkající se ochrany aplikací a uživatelů před kybernetickými útoky a podvody, konzultace týkající se informačních technologií v oboru ochrany před kybernetickými útoky a podvody, poskytování vyhledávacího nástroje v online prostředí, konzultace o počítačových technologiích a programování prostřednictvím webové stránky a mobilní platformy, analytické a výzkumné služby v online prostředí a na internetu, navrhování a vývoj počítačového hardwaru a softwaru, vývoj, návrh, implementace, testování, analýza a konzultační služby v oboru systémů pro bezpečnost, přístup, autorizaci, ověřování šifrování a identifikaci pro počítače, počítačový hardware a počítačové sítě, vývoj, integrace a provoz počítačových systémů pro podporu vydávání a správy digitálních certifikátů, služby vztahující se k počítačům, jmenovitě služby správy počítačové sítě a internetového zabezpečení, jmenovitě verifikace, ověření, distribuce a správa infrastruktury veřejného klíče, vydávání, verifikace a správa digitálních certifikátů a integrace podnikatelských softwarů, počítačové konzultace vztahující se k počítačovým sítím a interním počítačovým sítím, bezpečnostním službám pro počítačové sítě a interní počítačové sítě, jmenovitě instalace, návrh a úpravy podle potřeb zákazníka, integrace podnikového softwaru, poskytování informací a poradenské a konzultační služby, vše se vztahuje k výše uvedenému, včetně takových služeb poskytovaných online nebo prostřednictvím internetu, elektronické ukládání souborů a dokumentů, služby související s ochranou aplikací a uživatelů před kybernetickými útoky a podvody, poradenství v oblasti kybernetické a online bezpečnosti; (45) udělování licencí k technologiím, zdrojovému kódu, počítačovému softwaru a jinému duševnímu vlastnictví, udělování oprávnění na počítačový software s cílem ochrany aplikací a uživatelů, počítačů, počítačových systémů, počítačových sítí a internetových webových stránek proti kybernetickým útokům, proti neoprávněnému vniknutí a neoprávněné manipulaci s daty, poskytování ověřování totožnosti, služby zjišťování základních osobních informací sloužící ověřování totožnosti, poskytování informací a poradenské a konzultační služby, vše se vztahuje k výše uvedenému, včetně takových služeb poskytovaných online nebo prostřednictvím internetu.

(730) **ThreatMark s.r.o.**, Pražákova 213/10, Brno, Horní Heršpice, 61900, CZ
(740) Mgr. Igor Nikolov, Advokát, Klimentská 46/1216, Praha 1, 11002

(210) **O-540760**
(220) 02.07.2017
(320) 02.07.2017
(511) 9, 35, 36, 38, 41, 42, 45
(540)

OCHRÁNCE
Ú D A J Ů

- (510) (9) audiovizuální, multimediální a fotografické přístroje; (35) obchodní analýzy, obchodní průzkum a obchodní informační služby, obchodní zprostředkovatelské služby a obchodní informace pro spotřebitele, pomoc v obchodní a podnikatelské činnosti, management a administrativní služby, reklama, marketing a propagační služby, reklamní, marketingové a propagační služby; (36) finanční a peněžní služby a bankovní služby, finanční odhady, pojištění, pojistky (uzavírání), pojišťovací služby, poskytování předplacených karet a kupónů, služby nemovitostní (realitní služby), uzavírání pojištění, získávání finančních prostředků a sponzorování; (38) telekomunikační služby; (41) služby v oblasti vzdělávání, zábavy a sportu, vydavatelská činnost a zpravodajství; (42) služby testování, služby ověřování a služby kontroly kvality, návrhářství, vědecké a technologické služby; (45) právní služby.
- (730) **Hruška Jakub Ing. Mgr.**, Mšenská 3922/6, Jablonec nad Nisou, Mšeno nad Nisou, 46604, CZ

(210) **O-542194**
(220) 12.09.2017
(320) 12.09.2017
(511) 35, 41, 43
(540)

 **Cubex**
Centre
Prague

- (510) (35) administrativní služby, administrativní zpracování objednávek, cílené zasílání reklamních materiálů, grafická úprava pro reklamní účely, marketing, návrh reklamních materiálů, služby obchodního zprostředkování, pořádání módních přehlídek pro reklamní účely, pořádání veletrhů pro obchodní či reklamní účely, pořádání výstav pro obchodní či reklamní účely, propagace, propagace prodeje pro třetí osoby, subdodavatelské služby (pomoc v obchodní činnosti), šíření reklamních materiálů; (41) diskotéky, divadelní představení, filmové projekce, hudební produkce, koučink (školení), plánování večírků (zábava), pořádání a uvádění koncertů, pořádání a vedení konferencí, pořádání a vedení kongresů, pořádání a vedení osobních vzdělávacích fór, pořádání a vedení seminářů, pořádání a vedení symposií, pořádání a vedení workshopů (školení), pořádání estrád (služby impresária), pořádání módních přehlídek pro zábavu, pořádání plesů, pořádání soutěží (vzdělávacích nebo zábavných), pořádání soutěží krásy, pořádání sportovních soutěží, pořádání výstav ke kulturním nebo vzdělávacím účelům, školení, vzdělávací služby; (43) bufety, pronájem jednacích místností, pronájem židlí, stolů, ubrusů, skleněného nádobí, zajištění stravování.
- (591) Barevná
(730) **GUARANT International spol. s r.o.**, Na Pankráci 1685/17, Praha 4, Nusle, 14000, CZ
(740) Bc. Lea Bartáková, Tyršova 510/9, Liberec V, Kristiánov, 46005

(210) **O-542196**
(220) 12.09.2017
(320) 12.09.2017
(511) 35, 41, 43
(540)

 **Cubex**
Centrum
Praha

- (510) (35) administrativní služby, administrativní zpracování objednávek, cílené zasílání reklamních materiálů, grafická úprava pro reklamní účely, marketing, návrh reklamních materiálů, služby obchodního zprostředkování, pořádání módních přehlídek pro reklamní účely, pořádání veletrhů pro obchodní či reklamní účely, pořádání výstav pro obchodní či reklamní účely, propagace, propagace prodeje pro třetí osoby, subdodavatelské služby (pomoc v obchodní činnosti), šíření reklamních materiálů; (41) diskotéky, divadelní představení, filmové projekce, hudební produkce, koučink (školení), plánování večírků (zábava), pořádání a uvádění koncertů, pořádání a vedení konferencí, pořádání a vedení kongresů, pořádání a vedení osobních vzdělávacích fór, pořádání a vedení seminářů, pořádání a vedení symposií, pořádání a vedení workshopů (školení), pořádání estrád (služby impresária), pořádání módních přehlídek pro zábavu, pořádání plesů, pořádání soutěží (vzdělávacích nebo zábavných), pořádání soutěží krásy, pořádání sportovních soutěží, pořádání výstav ke kulturním nebo vzdělávacím účelům, školení, vzdělávací služby; (43) bufety, pronájem jednacích místností, pronájem židlí, stolů, ubrusů, skleněného nádobí, zajištění stravování.
- (730) **GUARANT International spol. s r.o.**, Na Pankráci 1685/17, Praha 4, Nusle, 14000, CZ
(740) Bc. Lea Bartáková, Tyršova 510/9, Liberec V, Kristiánov, 46005

(210) **O-542243**
(220) 14.09.2017
(320) 14.09.2017
(511) 9, 35, 38, 41, 42
(540)

 **QUIZO**

- (510) (9) počítače, počítačové hry, počítačový software, počítačový telefonní software, interaktivní zábavní software, software počítačových her, software a programy videoher, software pro mobilní telefony, stahovatelný software interaktivní zábavy na hraní počítačových her; (35) reklamní, marketingové a propagační služby, pomoc v obchodní a podnikatelské činnosti, management a administrativní služby, obchodní informace pro spotřebitele, prodej aplikačního softwaru, obchodní analýzy, průzkum a informační služby, agentury pro práci s veřejností, aktualizace reklamních materiálů, bannerová reklama, digitální reklamní služby, poskytování informací o výrobcích prostřednictvím telekomunikačních sítí k reklamním a prodejním účelům, event marketing (získávání zákazníků pořádáním akcí), grafická úprava pro reklamní účely, pořádání předváděcích akcí pro obchodní účely, předvádění výrobků, předvádění zboží, billboardy reklamní (pronájem -), leasing reklamních billboardů, poskytování a pronajímání reklamního prostoru na internetu, poskytování reklamního prostoru, poskytování reklamního prostoru elektronickými prostředky a globálními informačními sítěmi, pronájem míst/ploch pro reklamu, pronájem plakátovacích ploch, analýza a průzkum trhu, analýza

reakce na reklamu a výzkumu trhu, analýza reakcí zákazníků, zpracování obchodních informací, sběr a systematizace dat; (38) elektronická pošta, služby elektronických nástěnek (telekomunikační služby), informační kanceláře, služby dálkových konferencí, počítačová komunikace, posílání zpráv, poskytování internetových diskusních fór, pronájem přístrojů pro přenos zpráv, pronájem přístupového času ke globálním počítačovým sítím, pronájem zařízení pro přenos informací, přenášení pomocí satelitních družic, přenos zpráv a obrazových informací pomocí počítače, půjčování telekomunikačních zařízení, telekonference (služby dálkových konferencí), teleshoppingové služby (poskytování televizních kanálů pro teleshoppingové služby), televizní vysílání, telexové služby, výzvy (služby poskytované rádii, telefonem nebo jinými elektronickými komunikačními prostředky), zaslání zpráv; (41) služby v oblasti vzdělávání, zábavy a sportu, programy her (zábava, vzdělávání), audio zábava, audiovizuální ukázkové prezentace, konferenční služby, kongresy (organizování a pořádání kongresů), konzultační a informační služby vztahující se k pořádání, vedení a organizování konferencí, organizování a provozování kvízů, organizace her a soutěží, konzultační a informační služby vztahující se k pořádání, vedení a organizování kongresů, organizování konferencí, výstav a soutěží, organizování vzdělávacích anebo zábavních soutěží; (42) služby v oblasti informačních technologií, pronájem počítačového hardwaru a počítačového vybavení, webhostingové služby a software jako služba a pronájem softwaru, vývoj softwaru, programování a implementace softwaru.

- (591) Barevná
(730) **FORNEMI s.r.o.**, Lučina 6, Lučina, 73939, CZ
(740) Advokátní kancelář HAJDUK & PARTNERS s.r.o., Hrabinská, Český Těšín, 498/19

- (210) **O-542533**
(220) 26.09.2017
(320) 26.09.2017
(511) 35, 37, 42
(540)



- (510) (35) dodavatelské služby pro třetí osoby (nákup výrobků a služeb pro jiné podniky), administrativní zpracování nákupních objednávek, kancelářské stroje a zařízení (pronájem), obchodní management a podnikové poradenství, správa podnikatelského projektu pro stavební projekty, obchodní nebo podnikatelské informace (poskytování), obchodní nebo podnikatelské poradenství (profesionální), obchodní nebo podnikatelský průzkum, obchodní reklama pro třetí osoby, organizování výstav komerčních nebo reklamních, poskytování obchodních informací prostřednictvím webových stránek, prezentace výrobků v komunikačních médiích pro účely maloobchodu, průzkum trhu, předvádění zboží, služby obchodního zprostředkování, poradenství v obchodní činnosti; (37) montáž, údržba a opravy strojů, pronájem čistících strojů, povrchové čištění budov (fasád, vnějších povrchů a ploch), čištění budov (interiérů), stavební dozor, antikorozní nátěry pro vozidla, antikorozní úprava, izolování proti vlhkosti, izolování staveb, odrušování elektrických přístrojů, montáž a opravy pecí, montáž, údržba a opravy počítačového vybavení, elektrické spotřebiče (instalování a opravy); (42) projektová činnost, studie technických projektů, projektování, technický průzkum, vědecký výzkum, vývoj a výzkum nových výrobků (pro jiné), výzkum v oboru strojírenství, výzkum v oblasti chemie, fyzikální výzkum, výzkum v oblasti ochrany životního prostředí, tvorba a správa webových stránek, zkoušky materiálů.

- (730) **WAtech a.s.**, Brdlickova 286/1c, Praha 5, Motol, 15000, CZ

- (210) **O-542536**
(220) 26.09.2017
(320) 26.09.2017
(511) 16, 35, 38, 41, 42
(540)



- (510) (16) veškeré propagační materiály (plakáty, letáky, brožury, prospekty, katalogy), tiskoviny všeho druhu (noviny, časopisy), periodické a neperiodické publikace, informační produkty na papírových nosičích, reklamní a propagační předměty spadající do této třídy, jako např. papírenské výrobky a zboží, umělecké nebo ozdobné předměty z papíru, dekorativní předměty z papíru, upomínkové a ozdobné předměty a suvenýry z papíru a další upomínkové předměty nebo výtvarná díla v rámci této třídy, fotografie, grafiky, knihy, makety, samolepky, obálky, manuály, plastické obaly nezařazené do jiných tříd, pohledy, plakáty, kalendáře, losy, poznámkové bloky, obaly všeho druhu papírové, reklamní výrobky z papíru, dekorativní předměty z papíru, papírové a umělohmotné tašky jako upomínkové předměty, upomínkové a ozdobné předměty a suvenýry z papíru a/nebo lepenky; (35) reklamní, inzertní a propagační činnost, zprostředkování reklamní, inzertní a propagační činnosti prostřednictvím jakéhokoliv média, marketing, poradenské a konzultační služby v oblasti reklamy a public relations, tvorba reklamních a propagačních materiálů, merchandising, zpracování marketingových studií, marketingová podpora rozvoje, komerčního i neziskového využití Internetu a jiných počítačových, datových a komunikačních sítí, vydávání reklamních textů, propagačních a inzertních tiskovin, průzkum a analýza trhu, služby podpory trhu, průzkum a konzultační služby v oblasti médií, plánování, nákup médií a zprostředkování prostoru pro reklamu, konzultační služby v oblasti médií, pronájem reklamních médií, organizování výstav ke komerčním účelům, organizace soutěží, eventů, výstav a veletrhů, vše pro komerční nebo propagační účely; (38) šíření elektronických časopisů, informací, elektronických periodik, zveřejňování, rozšiřování a přenos informací prostřednictvím všech informačních a telekomunikačních prostředků a sítí, šíření tiskovin, časopisů, periodik, knih v elektronické podobě prostřednictvím počítačové sítě včetně Internetu, provozování internetového portálu a služby webových portálů, počítačová komunikace a komunikační služby prostřednictvím Internetu, monitorovací služby vztahující se k telekomunikačním sítím a přístrojům, provozování rozhlasového a televizního vysílání po Internetu, včetně živého vysílání on-line TV, poradenství a konzultace vztahující se k výše uvedeným službám; (41) nakladatelství a vydavatelství periodických a neperiodických publikací v tištěné i elektronické podobě, redakční činnost, školicí činnost, fotografování, poradenská činnost v oboru vydavatelství a nakladatelství, ediční činnost, publikační činnost, výchovné, vzdělávací, soutěžní, zábavní, sportovní a kulturní služby, organizace a pořádání vzdělávacích, kulturních, uměleckých, soutěžních, zábavních, sportovních a hudebních akcí a vyhlášení cen, pořádání a organizace přednášek, výstav, seminářů, besed a soutěží všeho druhu, pořádání eventů s předáváním cen, zábavné hudební produkce, vystupování výkonných umělců, sportovní aktivity, veškerá agenturní a produkční činnost v oblasti kultury, vzdělání a zábavy, pořádání a zajišťování audiovizuálních akcí, pořádání a podpora kulturních, sociálních a zdravotních projektů a aktivit v rámci této třídy, nadační činnost v rámci této třídy, nahrávání nosičů zvukových nebo obrazově zvukových, půjčování nahraných zvukových a zvukově obrazových záznamů, tvorba, výroba audiovizuálních děl, TV produkce, filmová produkce, tvorba televizních a rozhlasových programů, tvorba a výroba televizních a audiovizuálních programů, tvorba rozhlasových a televizních spotů, zprostředkování v oblasti kultury, výchovy, zábavy a sportu, pořádání přehlídek, symposií, designérská a výtvarná činnost v rámci této třídy, lektorská činnost, interaktivní zábavné služby, služby elektronických her poskytované prostřednictvím jakýchkoli komunikačních médií, zábavní služby poskytované prostřednictvím Internetu a jiných telekomunikačních médií, informace vztahující se k zábavě poskytované on-line z Internetu nebo jiných komunikačních médií,

informační a poradenské služby týkající se výše uvedených služeb této třídy, organizace seminářů a táborů/campů; (42) aranžérská a výtvarná činnost v rámci této třídy, počítačové a internetové služby, tj. hosting webových stránek, umísťování webových stránek, tvorba a údržba webových stránek, návrh programového vybavení, aktualizace programového vybavení, aktualizace počítačových programů, údržba programového vybavení, programování počítačů, podpora komerčního využití Internetu i jiných počítačových, datových a komunikačních sítí v rámci této třídy, tvorba systémů pro elektronické obchodování včetně příslušného software a hardware, konstrukce webových prezentací, tvorba počítačových animací a vizualizací, tvorba multimediálních dokumentů, prezentací, aplikací, katalogů, informačních databází, elektronických časopisů, periodik a knih, zpracování a správa webových stránek, grafické služby, tvorba a vývoj designu, vývoj a pronájem softwaru.

(730) **M-ocean, s.r.o.**, Hrabáková 2001/21, Praha 4, Chodov, 14800, CZ

(740) Mgr. Kateřina Míková Špoulová, advokátka, Haštalská 27, Praha 1, 11000

(210) **O-542626**

(220) 02.10.2017

(320) 02.10.2017

(511) 7, 19, 35, 37, 40, 41, 42

(540)



(510) (7) stroje pro sklizeň a zpracování konopí, obráběcí stroje, motory (s výjimkou motorů pro pozemní vozidla), spojky pro stroje a součásti strojních převodů (s výjimkou spojek a součástí převodů pro pozemní vozidla), zemědělské nástroje a nářadí, s výjimkou nástrojů a nářadí na ruční pohon, mičačky a omítačky (stroje), stroje pro sklizeň a zpracování konopí, lihně pro vejce, automatické výdejní stroje; (19) nekovové stavební materiály, nekovové neohebné trubky pro stavebnictví, asfalt, dehet a živice, nekovové přenosné stavby, nekovové pomníky, nekovové konstrukce a prvky, betonové stavební dílce a prvky, stavební betonové směsi, stavební betonové a prefabrikované výrobky, vyrovnávací přípravky na bázi cementu nebo malty, beton, syntetický beton, cementová malta, malta, injektážní materiál (malta), lícová malta, suchá malta, lepicí malta pro stavební účely, podlahové potěry, betonové panely, betonové desky, betonové sloupy, betonové tvárnice, betonové cihly, tekutý beton, kámen, hlína a minerály, smola, dehet, bitumen, betonové stavební materiály, hotové betonové směsi, hotový míchaný beton pro lití na místě, strukturované nátěry (cementové), voděvzdorné cementové povrchy, cementové směsi, cement pro stavby, cihly, dřevo pro stavební účely, desky pro stavby; (35) e-shop a maloobchodní činnost se stavebními materiály a stavebními prvky, barvami, omítkami, lazurami, produkty určenými pro tepelné izolace, stroji a zařízeními pro oblast staveb, publikacemi, pořádání výstav a veletrhů k reklamním a obchodním účelům; (37) konzultace ve stavebnictví, poskytování stavebních informací, poradenská, konzultační a zprostředkovatelská a informační služba v oblasti stavebnictví, stavebnictví, údržbové práce ve stavebnictví, stavebně-izolační práce při výstavbě, výstavba budov a nemovitostí, informační, zprostředkovatelské, poradenské a organizační služby v oblasti výstavby; (40) zpracování stavebních materiálů a stavebních prvků, informační, zprostředkovatelské, poradenské a organizační služby v oblasti zpracování materiálů; (41) školení, kurzy a jiné vzdělávací akce, školení a vzdělávání v oblasti stavebnictví, sportovní, kulturní a společenské aktivity, pořádání soutěží, výstav a veletrhů pro vzdělávací a kulturní účely, publikační činnost, vydávání knih, elektronických knih a časopisů, zveřejňování a vydávání textů, s výjimkou reklamních nebo náborových; (42) expertizy, technické znalecké průzkumy, inženýrské práce (expertizy), technické znalecké průzkumy posudky týkající se stavebních materiálů, projektová činnost, studie technických projektů, analytické a výzkumné služby v stavebnictví, služby technických poradců v oblasti stavebnictví, zajišťování projektování studií domů a bytů, projektová činnost ve stavebnictví.

(591) Barevná

(730) **Šedivý Marek**, Okružní 856, Karviná, 73401, CZ

(740) Mgr. Jitka Vejražková, patentový zástupce, Podkovářská 6, Praha 9, 19000

(210) **O-542839**

(220) 10.10.2017

(320) 10.10.2017

(511) 16, 35, 38, 39

(540)



(510) (16) veškerý papír a papírenské výrobky, zejména alba, blahopřání, bloky, desky papírové s klipsem i bez, šanony, pořadače, tašky papírové, figurky z papírové hmoty, formuláře, stojany na fotografie, grafické reprodukcce, papírová hmota (papírmašé), kalendáře i trhací, krabice na klobouky papírové, knihy i brožované, tužky, pečeti vosky; (35) dodavatelské služby pro třetí osoby (nákup výrobků nebo služeb pro jiné podniky), efektivnost provozu a racionalizace práce a její posuzování, ekonomicko-hospodářské prognózy, poskytování služeb komerční informační kanceláře, marketingové studie, pomoc při řízení obchodních a průmyslových podniků, pomoc při řízení obchodní činnosti, profesionální obchodní nebo podnikové poradenství, oceňování obchodních podniků, zpracování textů, předvádění zboží, reklama a propagace, reklama on-line v počítačové síti, zaslání reklamních materiálů zákazníkům, venkovní reklama, distribuce vzorků zboží, služby dovozní a vývozní agentury; (38) výměna zpráv, šíření a výměna informací a zpráv, získávání zpráv a informací, poskytování a šíření informací prostřednictvím počítačové sítě, např. Internetu, pomocí satelitu, šíření elektronických časopisů, elektronických periodik a knih v elektronické podobě, multimediálních aplikací a katalogů, přenos zvuku a obrazu; (39) poskytování služeb skladů, zejména potom informace o skladování, nakládání a vykládání nákladů, pronájem skladů, pronájem skladovacích kontejnerů, skladování a uskladňování zboží, balení zboží.

(591) Barevná

(730) **M.A.T. Group, s.r.o.**, Na Roudné 324/176, Plzeň, Severní Předměstí, 30100, CZ

(210) **O-543151**

(220) 20.10.2017

(320) 20.10.2017

(511) 41, 43, 44

(540)



(510) (41) informace o možnostech zábavy a rekreace, půjčování sportovního nářadí a náčiní a sportovních potřeb, sportovní a kulturní aktivity, vzdělávání, organizování a vedení společenských, sportovních, výchovných, vzdělávacích a zábavních podniků, zejména diskoték, divadelních a filmových představení, koncertů, soutěží, hudebních přehlídek a módních přehlídek pro zábavu, kluby (zábava, vzdělávání); (43) stravovací a ubytovací služby, hostinská činnost, restaurace, jídelny,

kavárny, vinárny, cukrárny, bary, kluby (poskytování nápojů), bufety, hotely, penziony, kempy, hotelové služby, poskytování souvisejících služeb (pokojev servis), pronájem jednacích místností, půjčování hotelového a restauračního zařízení (půjčování židlí, stolů, prostírání, nápojového skla), catering, samoobslužné restaurace, hromadné stravování, poskytování rychlého občerstvení, poskytování občerstvení prostřednictvím prodejních stánků a kiosků, poskytování občerstvení na hromadných akcích jako jsou trhy, sportovní akce, veletrhy a výstavy, zásobování; (44) masáže, rekondiční a regenerační služby, manikúra, lázně a parní lázně, lázeňské služby, služby v oblasti sauny, služby solárií, kadeřnictví, služby vizážistů.

- (730) **Hájková Pavlína**, Antonína Dvořáka 299, Turnov, 51101, CZ
(740) Mgr. Matěj Resl, advokát, Vinohradská 938/37, Praha 2, 12000

- (210) **O-543152**
(220) 20.10.2017
(320) 20.10.2017
(511) 41, 43, 44
(540)

ÁBELŮV MLÝN

(510) (41) informace o možnostech zábavy a rekreace, půjčování sportovního nářadí a náčiní a sportovních potřeb, sportovní a kulturní aktivity, vzdělávání, organizování a vedení společenských, sportovních, výchovných, vzdělávacích a zábavních podniků, zejména diskoték, divadelních a filmových představení, koncertů, soutěží, hudebních přehlídek a módních přehlídek pro zábavu, kluby (zábava, vzdělávání); (43) stravovací a ubytovací služby, hostinská činnost, restaurace, jídelny, kavárny, vinárny, cukrárny, bary, kluby (poskytování nápojů), bufety, hotely, penziony, kempy, hotelové služby, poskytování souvisejících služeb (pokojev servis), pronájem jednacích místností, půjčování hotelového a restauračního zařízení (půjčování židlí, stolů, prostírání, nápojového skla), catering, samoobslužné restaurace, hromadné stravování, poskytování rychlého občerstvení, poskytování občerstvení prostřednictvím prodejních stánků a kiosků, poskytování občerstvení na hromadných akcích jako jsou trhy, sportovní akce, veletrhy a výstavy, zásobování; (44) masáže, rekondiční a regenerační služby, manikúra, lázně a parní lázně, lázeňské služby, služby v oblasti sauny, služby solárií, kadeřnictví, služby vizážistů.

- (730) **Hájková Pavlína**, Antonína Dvořáka 299, Turnov, 51101, CZ
(740) Mgr. Matěj Resl, advokát, Vinohradská 938/37, Praha 2, 12000

- (210) **O-543282**
(220) 25.10.2017
(320) 25.10.2017
(511) 14, 25, 35, 42
(540)

CONTIE

(510) (14) betonové šperky, betonové náušnice, betonové brože; (25) pánské motýlky z betonu; (35) prodej reklamních předmětů, reklama a reklamní služby, maloobchodní prodej betonových výrobků; (42) umělecký design, stavební design, projektování (stavební).

- (730) **Machovec Jan Ing.**, Dukelská 1525, Most, 43401, CZ

- (210) **O-543313**
(220) 26.10.2017
(320) 26.10.2017
(511) 9, 35, 37, 42
(540)

restnet

(510) (9) zapisovací pokladny, přístroje pro zpracování informací, počítače, příslušenství a periferie počítačů, tiskárny, přístroje a zařízení pro reprodukci, přenos a záznam zvuku nebo obrazu všeho druhu, digitální a optická paměťová média pro záznam dat, počítačové sítě; (35) propagační činnost, reklama, zprostředkovatelská činnost v oblasti reklamy, pomoc při řízení obchodní činnosti, služby a poradenství v obchodní činnosti spadající do této třídy, obchodní management, organizační poradenství, maloobchodní a velkoobchodní činnost v oblasti obchodu s výše uvedenými výrobky ve tř. 9; (37) servisní služby, instalace, opravy a servis elektrických a elektronických zařízení, servisní služby v oblasti výpočetní techniky, servisní služby v oblasti pokladních systémů; (42) projektování, projektování elektrických zařízení, studie projektů, instalace a provozování počítačových sítí, grafické práce, programování, software - návrhy, poradenská činnost v oblasti výpočetní techniky, počítačová

grafika, konzultační a poradenská činnost v oblasti informatiky, pronájem výpočetní techniky.

- (730) **Restnet s.r.o.**, Chelčického 1566/9, Praha 3, Žižkov, 13000, CZ

- (210) **O-543546**
(220) 06.11.2017
(320) 06.11.2017
(511) 36
(540)

Dea Fiducia

(510) (36) finanční a peněžní služby a bankovní služby, poskytování finančního poradenství, služby finančního poradenství, finanční investice a poradenství, poradenství v oblasti pojišťovnictví.

- (730) **Neumannová Dana Bc.**, Závodu míru 682, Karlovy Vary, 36017, CZ
(740) LEBEDA & VANKE advokátní kancelář, JUDr. Vít Lebeda, advokát, T.G.Masaryka 854/25, Karlovy Vary, 36001

- (210) **O-543647**
(220) 09.11.2017
(320) 09.11.2017
(511) 4, 19, 30, 32
(540)

Monedí

(510) (4) uhlí, tuhá paliva, palivové dřevo; (19) dřevo, kameny, kamenná dř., štěrky, hrubý štěrk, balast (štěrk), drcený štěrk, štěrk pro akvária, kameny do základů, kameny pro stavebnictví, dekorativní kameny do akvárií, betonové dlažební kameny, dřevotřísková; (30) káva, čaj, kakao a jejich náhražky, pekárenské výrobky, cukrovinky, čokoláda a zákusky; (32) nealkoholické nápoje.

- (730) **Filz-monedí, s.r.o.**, Lazecká 35, Orlová, Město, 73511, CZ

- (210) **O-543684**
(220) 09.11.2017
(320) 09.11.2017
(511) 9, 16, 28, 35, 36, 41, 42, 45
(540)

ÚČTENOVKA

(510) (9) přístroje a nástroje vědecké, námořní, geodetické, fotografické, filmové, optické, přístroje pro vážení, měření, signalizaci, kontrolu (inspekci), záchranu a přístroje pro vyučování, přístroje a nástroje pro vedení, přepínání, přeměnu, akumulaci, regulaci nebo řízení elektrického

proudu, přístroje pro záznam, převod, reprodukci zvuku nebo obrazu, nosiče dat magnetické, záznamové disky, kompaktní disky, DVD a ostatní digitální záznamové nosiče, ústrojí pro přístroje na mince, pokladny registrační, kalkulačky, zařízení na zpracování dat, počítače, počítačový software, hasicí přístroje; (16) papír a lepenka; (28) hry, hračky, potřeby pro gymnastiku a sport, vánoční ozdoby; (35) propagační činnost, reklama, pomoc při řízení obchodní činnosti, obchodní administrativa, kancelářské práce; (36) pojištění, služby finanční, služby peněžní, služby nemovitostní; (41) výchova, vzdělávání, zábava, sportovní a kulturní aktivity; (42) vědecké a technologické služby a související výzkum a projektování, analytické a výzkumné služby v průmyslu, navrhování a vývoj počítačového hardwaru a softwaru; (45) právní služby, bezpečnostní služby pro ochranu majetku a jednotlivců, osobní a sociální služby poskytované ostatními za účelem uspokojování potřeb jednotlivců, a to astrologické poradenství, pořádání náboženských shromáždění, sestavování horoskopů, sociální služby poskytované prostřednictvím sociálních sítí on-line, vyhledávání informací o osobním původu.

(730) Česká republika - Ministerstvo financí, Letenská 525/15, Praha 1, 11810, CZ

(210) O-543685

(220) 09.11.2017

(320) 09.11.2017

(511) 9, 16, 28, 35, 36, 41, 42, 45

(540)

ÚČTENOVKA

(510) (9) přístroje a nástroje vědecké, námořní, geodetické, fotografické, filmové, optické, přístroje pro vážení, měření, signalizaci, kontrolu (inspekci), záchranu a přístroje pro vyučování, přístroje a nástroje pro vedení, přepínání, přeměnu, akumulaci, regulaci nebo řízení elektrického proudu, přístroje pro záznam, převod, reprodukci zvuku nebo obrazu, nosiče dat magnetické, záznamové disky, kompaktní disky, DVD a ostatní digitální záznamové nosiče, ústrojí pro přístroje na mince, pokladny registrační, kalkulačky, zařízení na zpracování dat, počítače, počítačový software, hasicí přístroje; (16) papír a lepenka; (28) hry, hračky, potřeby pro gymnastiku a sport, vánoční ozdoby; (35) propagační činnost, reklama, pomoc při řízení obchodní činnosti, obchodní administrativa, kancelářské práce; (36) pojištění, služby finanční, služby peněžní, služby nemovitostní; (41) výchova, vzdělávání, zábava, sportovní a kulturní aktivity; (42) vědecké a technologické služby a související výzkum a projektování, analytické a výzkumné služby v průmyslu, navrhování a vývoj počítačového hardwaru a softwaru; (45) právní služby, bezpečnostní služby pro ochranu majetku a jednotlivců, osobní a sociální služby poskytované ostatními za účelem uspokojování potřeb jednotlivců, a to astrologické poradenství, pořádání náboženských shromáždění, sestavování horoskopů, sociální služby poskytované prostřednictvím sociálních sítí on-line, vyhledávání informací o osobním původu.

(730) Česká republika - Ministerstvo financí, Letenská 525/15, Praha 1, 11810, CZ

(210) O-543789

(220) 14.11.2016

(320) 14.11.2016

(511) 29, 30, 32, 43

(540)

La Pasteria
CUCINA ITALIANA

(510) (29) maso a masné výrobky, hovězí maso, krůty, krocani, masové náplně do pečiva, konzervované maso, zpracované masné výrobky, hotová jídla z masa (sestavující převážně z masa), zpracované maso, zmrazené maso, mleté maso (sekané maso), kuřata, rybí maso, slanina, čerstvé maso, čerstvá drůbež, uzené maso, kuřecí nugety, výrobky z krůtího masa, smažené maso, hamburgery, sušené ryby, vařené a sušené ryby, konzervované ryby, zpracované mořské plody, rybí výrobky konzervované ve skle, zpracované ryby, hotové předkrmky obsahující převážně plody moře, zpracované rybí výrobky určené k lidské spotřebě, rybí pokrmy, ryby, máslo, mléko, ochucené mléko, mléčné výrobky, smetana (mléčný výrobek), měkký bílý sýr, čerstvý sýr, mléčné nápoje (s vysokým obsahem mléka), sýrové omáčky, sýrové výrobky, vejce, jedlé oleje určené k přípravě pokrmů, jedlé tuky, olivový olej, tuky na vaření, rostlinné tuky do potravin, míchaná zelenina, sušené jedlé houby, loupaná zelenina, ovocná kůra, sušené jedlé řasy, náplně do moučníků na bázi ovoce, zeleninové výtahy do potravin, zpracovaná zelenina, zpracované ořechy, mražená zelenina, mražené ovoce, vařená zelenina, konzervovaná mražená zelenina, vařené ovoce, zeleninové saláty, ovocné saláty, rajčatová šťáva na vaření, grilovaná zelenina, solené ořechy, mléčné pudinky, hotová jídla obsahující převážně mořské plody, hotová jídla obsahující (převážně) vejce, hotová jídla obsahující převážně masové náhražky, hotová jídla z masa, bujónové kostky, vaječné omelety, hranolky, dušená jídla; (30) sendviče, pizza korpusy (těsto), nepečená pizza, pokrmy obsahující převážně těstoviny, hotová jídla obsahující těstoviny, pokrmy z nudlí (hotové), hotová pizzová jídla, připravená jídla v podobě omáček, plněné těstoviny, mražená pizza, palačinky, lasagne, makarony se sýrem, pochutiny obsahující převážně chléb, plněné bagety, koláče s náplní, rizoto, špagety s masovými kuličkami, špagety se sýrem, sůl, mletý pepř, potravinářská aroma (tresti), chuťové přísady, koření, koření na pizzu, omáčky, chléb, cukrovinky, moučníky, zákusky, dorty a sušenky, pekárenské výrobky, hotové dezerty (čokoládové), pěnové cukrovinky, vídeňské pečivo (viennoiserie), cukr, med, zmrzlinové dorty, zmrzlinové dezerty, zmrzliny, ledové kostky, zmrzlinové nápoje, horká čokoláda, výrobky z kaka, káva, ledová káva, čaj, ledový čaj, těstoviny; (32) sladové pivo, pivo, nealkoholické pivo, nealkoholické nápoje na bázi ovoce ochucené čajem, nealkoholické koktejly, vody, džusy; (43) samoobslužné restaurace, snack-bary, služby týkající se restaurací s odnosem jídel s sebou, restaurace s rychlým občerstvením (snack-bary), delikatesy (restaurace), služby denních barů, rezervace míst v restauraci, jídelny, bary (služby), příprava a poskytování stravování a nápojů pro okamžitou spotřebu, služby týkající se přípravy jídel a nápojů, zajišťování stravování a nápojů hostům v restauracích, pizzerie, restaurační služby.

(591) Barevná

(730) **PASTERIA SOCIETE ANONYME OF INVESTMENTS CATERING AND HOLDINGS**, Athens International Airport "Eleftherios Venizelos" Building 14B, Spata, Attici, GR

(740) Rott, Růžička & Guttman, Patentové, známkové a advokátní kanceláře, JUDr. Vladimír Rott, Vinohradská 938/37, Praha 2 - Vinohrady, 12000

(210) **O-543868**

(220) 20.11.2017

(320) 20.11.2017

(511) 12

(540)

e-TEC

(510) (12) automobily a jejich části a příslušenství, spadající do této třídy.

(730) **ŠKODA AUTO a.s.**, tř. Václava Klementa 869, Mladá Boleslav, Mladá Boleslav II, 29301, CZ

(210) **O-543930**

(220) 23.11.2017

(320) 23.11.2017

(511) 41

(540)

Mažoretky Sympa

(510) (41) zajišťování mimoškolních aktivit pro děti, organizování a vedení sportovního spolku a taneční skupiny.

(730) **Přenosilová Adéla**, Chocerady 305, Chocerady, 25724, CZ

(210) **O-543953**

(220) 23.11.2017

(320) 23.11.2017

(511) 9, 20, 24, 25, 35, 40, 42

(540)



(510) (9) plovací oděvy, potápěčské oděvy, protipožární oděvy, ohnivzdorné oděvy, neprůstřelné oděvy, letecké ochranné oděvy, ochranné protipožární oděvy, speciální oděvy pro laboratoře, větrací obleky, ochranné obleky proti úrazům, radiaci a ohni, ochranné obleky k nakládání s biologicky nebezpečnými látkami, termické ochranné obleky na ochranu proti nehodě nebo úrazu; (20) obaly na oděvy (pro uložení oděvů); (24) látky na oděvy, tkaniny pro oděvy, elastické látky na oděvy, látka na výrobu dámské konfekce, látka na výrobu pánské konfekce, látka na obleky, textilní výrobky a náhradní součásti pro textilní výrobky, kašmírové textilie, textilní stuhy pro stahování závěsů domácí textil, kuchyňský textil, podšívky (textil), bytový textil, froté (textil); (25) oděvy, lyžařské oděvy, šortky (oděvy), topy (oděvy), pásky k oděvům, dětské oděvy, roláky (oděvy), pletené oděvy, flisové oděvy, těhotenské oděvy, oděvy nepromokavé, papírové oděvy, pulovry (oděvy), letecké oděvy, šály (oděvy), oteplovací oděvy, spodničky (oděvy), chlapecké oděvy, domácí oděvy, svetry (oděvy), sportovní oděvy, voděodolné oděvy, šátky (oděvy), rybářské oděvy, dupačky (oděvy), večerní oděvy, cvičební oděvy, oděvy plážové, zápasnické oděvy, kapuce (oděvy), štoly (oděvy), džíny (oděvy), džínové oděvy, čelenky (oděvy), běžecké oděvy, společenské oděvy, hedvábné oděvy, lněné oděvy, vlněné oděvy, kroje (oděvy), kašmírové oděvy, pracovní oděvy, dámské oděvy, body (oděvy), konfekční oděvy, svrchní oděvy, nepromokavé oděvy, rukavice (oděvy), kombinézy (oděvy), kožené oděvy, kožešiny (oděvy), oděvy na judo, trojdielné obleky (oděvy), tepelně izolované oděvy, dámské venkovní oděvy, dámské svrchní oděvy, spodní prádlo (oděvy), oděvy na karate, gabardénové pláště (oděvy), vnější nepromokavé oděvy, oděvy z kůže, kožešiny boa (oděvy), kalhotky dětské (oděvy), nepromokavé oděvy (gumáky), oděvy pro sport,

oděvy z kožešin, kožené pásky (oděvy), večerní společenské oděvy, prošíváné bundy (oděvy), plenkové kalhoty (oděvy), oděvy na tenis, běžecké kalhoty (oděvy), fleecové vrchní oděvy, oděvy na triatlon, oděvy na krasobruslení, látkové pásky (oděvy), tradiční japonské oděvy, oděvy pro dívky, oděvy z plyše, oděvy na surfování, mateřské pásky (oděvy), oděvy na bruslení, fuárové šátky (oděvy), dětské svrchní oděvy, chlapecké svrchní oděvy, kojenecké svrchní oděvy, oděvy pro motoristy, oděvy pro cyklisty, oděvy pro malé děti, svrchní oděvy pro dívky, oděvy na bojová umění, pánské oděvy, pánská konfekce, svrchní oděvy na rozcvičení, návleky na ruce (oděvy), konfekce, kostýmy, obleky, společenské obleky, jednodílné obleky, neformální obleky, večerní obleky, suché obleky, pánské obleky, společenské oblečení (obleky), nepromokavé obleky pro motocyklisty, neoprenové obleky pro surfaře, kožené obleky a kombinézy, pánské obleky skládající se z dlouhého saka s vycpanými rameny a pytlovitých, dole zúžených kalhot, šaty, svatební šaty, tenisové šaty, kožené šaty, letní šaty, plesové šaty, těhotenské šaty, dámské šaty, šaty bez rukávů, šaty pro družičky, dámské slavnostní šaty, šaty pro zdravotní sestry, šaty pro kojence a batolata; (35) velkoobchodní objednávkové služby, velkoobchodní služby zaměřené na kožešiny, maloobchodní služby zaměřené na kožešiny, maloobchodní služby zásilkového prodeje oděvů, skladové služby pro maloobchodní prodej oděvů, on-line maloobchodní služby zaměřené na oděvy, maloobchod a velkoobchod, obchodní služby s výše uvedenými výrobky ve tř. 9, 24 a 25 a informace pro spotřebitele, maloobchodní služby v oblasti sportovních potřeb, on-line maloobchodní služby zaměřené na kabelky, on-line maloobchodní služby zaměřené na zavazadla, maloobchodní služby v oblasti oděvních doplňků, maloobchodní služby v oblasti módních doplňků, maloobchodní služby týkající se umělých kožešin, zásilkové maloobchodní služby zaměřené na oděvní doplňky, služby on-line maloobchodních prodejen v oblasti oděvů, maloobchodní služby zaměřené na prodej oděvů a oděvních doplňků; (40) šití, šití záclon, šití (zakázková výroba), šití a dámské krejčovství, šití závěsů a záclon, zakázkové krejčovství, pánské krejčovství nebo dámské krejčovství, poskytování informací vztahujících se ke krejčovství, barvení textilu a textilií; (42) návrhářství, módní návrhářství, služby oděvního návrhářství, oděvní návrhářství (koncepce) stylismus, poradenské služby v oblasti módního návrhářství, poskytování informací o službách módního návrhářství, služby v oblasti počítačem podporovaného konstrukčního návrhářství a kreslení.

(730) **ZENONE, s. r. o.**, Moravské náměstí 754/13, Brno, Veverí, 60200, CZ

(210) **O-544003**

(220) 27.11.2017

(320) 27.11.2017

(511) 35, 37, 42

(540)



(510) (35) obchodní průzkumy a analýzy, obchodní průzkum a informační služby k obchodním účelům, propagační činnost, reklama, pomoc v obchodní a podnikatelské činnosti, management a administrativní služby; (37) inženýrská a dodavatelská činnost v investiční výstavbě, provádění staveb, stavební rekonstrukce, konzultační a poradenské služby v oblasti provádění staveb a stavebních rekonstrukcí, zprostředkovatelská činnost v oblasti provádění staveb a stavebních rekonstrukcí; (42) projektování staveb, inženýrské služby, vědecké a technologické služby a související výzkum a projektování, návrhy technických řešení, návrhy konstrukcí.

(591) Barevná

(730) **Č.R. s.r.o.**, Janského 2237/53, Praha 5, 15000, CZ

(740) Mgr. Ivana Havránková, Boušova 619, Praha 9, 19014

(210) **O-544010**

(220) 27.11.2017

(320) 27.11.2017

(511) 35, 38, 41

(540)

VANDRÁCI

(510) (35) inzertní a propagační služby, informační služby týkající se obchodu poskytované on-line z internetu, služby předvádění zboží prostřednictvím internetu, přeskupování různých výrobků pro třetí osoby za účelem umožnit spotřebiteli pohodlně vybírat a kupovat; (38) televizní vysílání; (41) televizní zábava.

(730) **Vandráci s.r.o.**, Předboř 20, Strančice, 25163, CZ

(740) Mgr. Miroslav Reiss, Vodičkova 18, Praha 1, 11000

(210) **O-544014**

(220) 27.11.2017

(320) 27.11.2017

(511) 35, 41, 44

(540)

časopis
ústav

(510) (35) administrativní služby, cílené zasilání reklamních materiálů, marketing, obchodní a marketingové poradenské služby, online inzerce, PPC reklama, propagace, psaní reklamních textů, reklama, výroba reklamních filmů; (41) pořádání veletrhů a výstav ke kulturním a vzdělávacím účelům, divadelní představení, informace o vzdělávání, koučing, online vydávání tiskovin, plánování večírků, pořádání a vedení konferencí, seminářů, poskytování elektronických publikací, poskytování videí online, profesní rekvalifikace, psaní textů, scénářů, školení, sportovní tábory, výuka, tělesná výchova, vzdělávání, zábava; (44) aromaterapie, kaděnictví, masáže, služby vizážistů, terapeutické služby, zdravotní poradenství.

(730) **Berková Edita Mgr.**, Velvarská 43, Praha 6, 16000, CZ

(210) **O-544015**

(220) 27.11.2017

(320) 27.11.2017

(511) 3, 5, 35

(540)

TAMSUS

(510) (3) přípravky a prostředky pro toaletní účely, kosmetika, kosmetické výrobky a přípravky, zejména přípravky pro péči a pěstění pokožky spadající do této třídy, zvláště pak krémy, gely, tělová mléka, tuky a oleje pro kosmetické účely, tělová kosmetika obsahující vitamíny a tělová kosmetika pro zestihlení, masážní a masírovací gely pro kosmetické účely a pro odstranění svalové a kloubní bolesti a únavy a na zlepšení kondice, nikoliv pro léčebné účely; (5) výrobky a přípravky chemické, farmaceutické, veterinární, hygienické, dezinfekční, antiseptické, antibakteriální a antiparazitní v rámci této třídy pro léčebné účely, potravinové doplňky, zejména dietetické, farmaceutické a výživové potraviny a posilující poživatiny, včetně nápojů pro léčebné účely, jako jsou proteinové, vitamínové, multivitaminové, energetické, iontové, izotonické nápoje k lékařským účelům, též obohacené adaptogeny, léčivé minerální vody (včetně stopových prvků), dietetické a výživové nápoje, dietní a nutriční přípravky k léčebným účelům, proteinové, vitamínové, multivitaminové, energetické, iontové, minerální preparáty (včetně stopových prvků) a výživové preparáty pro léčebné účely, léčivé bylinné čaje, léčivé byliny, cukrovinky nebo pastilky nebo tabletky nebo tobolky nebo kapsle nebo žvýkačky s léčivými přísadami, dietetické látky upravené pro lékařské účely, výživa pro kojence, doplňky výživové pro lékařské účely, bílkovinné přípravky nebo potravina pro lékařské účely, balzámy a krémy a masti pro lékařské účely, léčivé oleje, oleje pro lékařské účely, tuky pro lékařské účely, léčivé soli, tinktury pro lékařské účely, vitamínová a minerální výživa pro lékařské účely ve formě

koncentrátů, proteinové koncentráty jako výživné přísady k potravinám upravené pro léčebné účely, droždí pro farmaceutické účely, výživné nebo dietetické přípravky pro léčebné účely pro denní doplnění stravy (včetně fitness přípravků) jako instantní strava nebo samostatná (vlastní) směs, která se skládá hlavně z mléka v prášku nebo ze živočišných nebo zeleninových proteinů, také s přísadami vitamínů nebo minerálů nebo stopových prvků nebo cukru (doplňky stravy), přírodní léčivé výtažky, posilující a antibakteriální přípravky-tonika, drogy pro léčebné účely, farmaceutické přípravky pro péči o pokožku, medicínální sirupy a emulze, výtažky z bylin a kombinované přípravky vitamínů, minerálů, stopových prvků a bylinných výtažků, výrobky pro prevenci nebo utišení bolesti, výrobky ze zředěných vod pro léčebné účely; (35) zprostředkovatelská činnost v oblasti obchodu s výše uvedenými výrobky ve tř. 3 a tř. 5, předvádění zboží, zprostředkování interaktivního obchodu s výše uvedenými výrobky ve tř. 3 a tř. 5 a budování prodejních sítí, shromažďování různého zboží pro třetí osoby (kromě jejich přepravy) v rozsahu výše uvedených výrobků ve tř. 3 a tř. 5, za účelem umožnění spotřebitelům, aby si tyto výrobky mohli pohodlně prohlížet a nakupovat, export a prodej výše uvedených výrobků ve tř. 3 a tř. 5, prodej výše uvedených výrobků ve tř. 3 a tř. 5 inzerovaných v reklamě, dovozní a vývozní agentura.

(730) **Herbamedicus, s.r.o.**, Ostružnická 325/6, Olomouc, 77900, CZ

(740) KMVS, advokátní kancelář, s.r.o., JUDr. Ivan David, advokát, Hellichova 1, Praha 1 - Malá Strana, 11800

(210) **O-544051**

(220) 28.11.2017

(320) 28.11.2017

(511) 35, 36, 41

(540)



(510) (35) provozování obchodního a nákupního centra, inzertní, reklamní a propagační činnost prostřednictvím jakéhokoliv média, plánování obchodních a propagačních akcí, pronájem reklamních a informačních ploch, propagace; (36) správa a pronájem nemovitostí, výběr nájemného, pronajímání obchodů; (41) výchovná, vzdělávací, školicí, zábavní, kulturní, společenská a sportovní činnost, provozování a pořádání zábavních, vzdělávacích, kulturních a sportovních akcí a soutěží, nakladatelská a vydavatelská činnost.

(591) Barevná

(730) **REFLECTA Development a.s.**, Římská 103/12, Praha 2, Vinohrady, 12000, CZ

(210) **O-544068**

(220) 29.11.2017

(320) 29.11.2017

(511) 9, 25, 35

(540)

PRACANT

(510) (9) ochranné oděvy, ochranné obleky, ochranná obuv, ochranné rukavice, jiné ochranné oděvní součásti zařazené v této třídě, ochranné pracovní

pomůcky, chrániče obličej, sluchu, hlavy a dýchacích cest, ochranné přilby, ochranné štíty, ochranné brýle, ochranné dýchací masky, respirátory, dýchací přístroje a filtry k nim (nikoliv pro umělé dýchání), chrániče zubů, svářečské kukly a brýle, bezpečnostní a záchranné pásy a postroje, záchranné plováky, záchranné vesty, záchranné plachty, ochranné sítě proti pracovním úrazům, dopravní kužely, výstražné a oznamovací tabule, výstražné trojúhelníky a kužely, výstražné pásy pro zviditelnění povrchu, výstražná světla, světelné značení, silniční dopravní světelná značení, zvuková výstražná zařízení, brýle, obaly na brýle, strojně čitelné nosiče informací a informace na nich, software, obrazové, zvukové a audiovizuální záznamy, informace šířené elektronickou cestou, elektronické katalogy a jiné reklamní, propagační a informační materiály šířené elektronickou cestou; (25) oděvy všeho druhu, obuv všeho druhu, pokrývky hlavy, oděvní doplňky spadající do této třídy, oděvní součásti; (35) zprostředkování obchodu s výše uvedenými výrobky ve třídě 9, zprostředkování obchodu s přípravky pro bělení, s přípravky na praní, s přípravky pro čištění, leštění, odmašťování a broušení, zprostředkování obchodu s brusným a leštícím papírem, skelným papírem a plátnem, se smirkou, zprostředkování obchodu s pastami leštícími, s vosky na leštění, zprostředkování obchodu s přípravky k odstraňování barev, zprostředkování obchodu s kameny hladícími a leštícími, zprostředkování obchodu s mycími a čistícími přípravky, zprostředkování obchodu s dezinfekčními prostředky a přípravky, s dezinfekčními mýdly, náplastmi, zprostředkování obchodu s pryžovými tlumiči nárazů, zprostředkování obchodu s hmotami na tlumení zvuku, zprostředkování obchodu s ochrannými prostředky proti chladu, zprostředkování obchodu s tepelně izolačními hmotami, zprostředkování obchodu s plastovými zábranami proti znečištění tekutin, zprostředkování obchodu s lany, s tažnými lany, s provaznickými výrobky, s provazy a provázky, s popruhy, s provazovými žebříky, zprostředkování obchodu s pytlí a žoky, se stany, s vycpávkovým materiálem, s plachtami všeho druhu, s nepromokavými pokrývkami, zprostředkování obchodu s reklamními, propagačními a informačními materiály na papírovém nosiči, s papírem, s papírenskými výrobky, s tiskovinami, s katalogy, zprostředkování obchodu se svítilnami, reklamní a komerčně informační činnost, předvádění a nabízení zboží, vydávání reklamních, propagačních a informačních materiálů, pořádání komerčních výstav a jiných přehlídek zboží a služeb komerčního charakteru, řízení obchodní společnosti, obchodní administrativa.

(730) **PRACANT s.r.o.**, Podnikatelská 155/1, Cheb, Hradiště, 35002, CZ

(740) **ZEMAN** - podkrušnohorská patentová a známková kancelář, Mgr. Dita Fialová, Hradní 301/9, Locket, 35733

(210) **O-544072**

(220) 29.11.2017

(320) 29.11.2017

(511) 35

(540)



(510) (35) reklamní, propagační a marketingové služby, šíření reklamních materiálů, poskytování obchodních a podnikatelských informací, pomoc při obchodních dotazech, pomoc při řízení obchodní činnosti, obchodní průzkum, poskytování obchodních služeb třetím osobám při hledání partnerů pro export, pro zajišťování lidských zdrojů, pro investice, pro právní služby a pro odborné služby souvisejících s duševním vlastnictvím, organizování a vedení výstav a veletrhů, vše vztahující se k podnikání, obchodu a obchodování, organizování a vedení obchodních přehlídek, předvádění a vystavování zboží pro reklamní účely, řízení obchodní činnosti, obchodní administrativa, kancelářské administrativní služby a kancelářské práce, marketingové a propagační služby, služby vystavování zboží, agenturní služby pro pořádání podnikových prezentací, agenturní služby pro organizaci obchodních návštěv na mezinárodních trzích, obchodní oceňování, obchodní poradenství, obchodní šetření, obchodní organizační poradenství, obchodní informační agentury, sestavování informací do počítačových databází, pomoc při řízení obchodní

průmyslové činnosti, správa digitalizovaných obchodních spisů, venkovní reklama, služby pro styk s veřejností, vydávání reklamních textů, propagační činnost, reklamní agentury, podpora prodeje pro třetí osoby, služby v oblasti statistických informací, systematizace informací do počítačových databází, televizní reklama, televizní reklamní upoutávky, předvádění zboží, přímá poštovní reklama, ekonomická prognóza, organizování výstav pro komerční nebo reklamní účely, marketingové studie a výzkum, organizování veletrhů pro komerční nebo reklamní účely, poskytování informací vztahujících se k podnikání a obchodu prostřednictvím celosvětové počítačové informační sítě, obchodní zprostředkovatelské služby týkající se porovnávání služeb/produktů na straně nabídky a poptávky, pořádání a řízení výstav pro obchodní účely.

(730) **Hong Kong Trade Development Council**, 38th Floor, Office Tower, Convention Plaza, 1 Harbour Road, Wanchai, Hong Kong, CN

(740) Čermák a spol., JUDr. Karel Čermák jr. Ph.D., LL.M., advokát, Elišky Peškové 735/15, Praha 5, 15000

(210) **O-544073**

(220) 29.11.2017

(320) 29.11.2017

(511) 35

(540)



(510) (35) reklamní, propagační a marketingové služby, šíření reklamních materiálů, poskytování obchodních a podnikatelských informací, pomoc při obchodních dotazech, pomoc při řízení obchodní činnosti, obchodní průzkum, poskytování obchodních služeb třetím osobám při hledání partnerů pro export, pro zajišťování lidských zdrojů, pro investice, pro právní služby a pro odborné služby souvisejících s duševním vlastnictvím, organizování a vedení výstav a veletrhů, vše vztahující se k podnikání, obchodu a obchodování, organizování a vedení obchodních přehlídek, předvádění a vystavování zboží pro reklamní účely, řízení obchodní činnosti, obchodní administrativa, kancelářské administrativní služby a kancelářské práce, marketingové a propagační služby, služby vystavování zboží, agenturní služby pro pořádání podnikových prezentací, agenturní služby pro organizaci obchodních návštěv na mezinárodních trzích, obchodní oceňování, obchodní poradenství, obchodní šetření, obchodní organizační poradenství, obchodní informační agentury, sestavování informací do počítačových databází, pomoc při řízení obchodní a průmyslové činnosti, správa digitalizovaných obchodních spisů, venkovní reklama, služby pro styk s veřejností, vydávání reklamních textů, propagační činnost, reklamní agentury, podpora prodeje pro třetí osoby, služby v oblasti statistických informací, systematizace informací do počítačových databází, televizní reklama, televizní reklamní upoutávky, předvádění zboží, přímá poštovní reklama, ekonomická prognóza, organizování výstav pro komerční nebo reklamní účely, marketingové studie a výzkum, organizování veletrhů pro komerční nebo reklamní účely, poskytování informací vztahujících se k podnikání a obchodu prostřednictvím celosvětové počítačové informační sítě, obchodní zprostředkovatelské služby týkající se porovnávání služeb/produktů na straně nabídky a poptávky, pořádání a řízení výstav pro obchodní účely.

(591) Barevná

(730) **Hong Kong Trade Development Council**, 38th Floor, Office Tower, Convention Plaza, 1 Harbour Road, Wanchai, Hong Kong, CN

(740) Čermák a spol., JUDr. Karel Čermák jr. Ph.D., LL.M., advokát, Elišky Peškové 735/15, Praha 5, 15000

(210) **O-544107**
(220) 30.11.2017
(320) 30.11.2017
(511) 1, 2, 3, 4, 5, 35, 37, 40
(540)



(510) (1) chemické výrobky určené pro průmysl, vědu, fotografii, zemědělství, zahradnictví a lesnictví, umělé pryskyřice v surovém stavu, plastické hmoty v surovém stavu, hnojiva, prostředky pro kalení a letování kovů, chemické výrobky určené pro konzervování potravin, tříslicí materiály, lepidla pro průmysl, agrochemikálie patří do této třídy, chemické přísady do fungicidů, herbicidů, insekticidů, konzervační přísady do farmaceutických přípravků, chemické přípravky na ochranu rostlin v rámci této třídy, chemické konzervační přípravky pro krmiva, přípravky na regulaci růstu rostlin, citlivé filmy neexponované, čisticí přípravky pro průmysl, chladicí a nemrznoucí kapaliny, brzdové a převodové kapaliny, chemická aditiva do motorových paliv, protipožární přípravky, přípravky k ošetření zdiva s výjimkou barev, chemické přípravky pro čištění a změkčování vody, přípravky pro moření, černění, fosfátování a leptání kovových povrchů, chemické přípravky k průmyslovému použití na odmašťování, enzymatické přípravky pro průmyslové účely, enzymobakteriální a enzymatické přípravky pro průmysl, prostředky pro čištění vody, prostředky pro čištění odpadních vod, konzervační přípravky pro potravinářský průmysl a pro použití ve farmaceutickém průmyslu, protiplišňové chemické přípravky; (2) ochranné prostředky proti korozi a deteriorizaci dřeva, barviva a mořidla patří do této třídy, přírodní pryskyřice v surovém stavu, nátěrové hmoty, fasádní barvy, nátěry ohnivzdorné, baktericidní a fungicidní, ochranné nátěry na podvozky vozidel, konzervační přípravky proti korozi, konzervační přípravky na dřevo; (3) přípravky bělicí, prací, avivážní, čisticí, lešticí, odmašťovací a na odstraňování nátěrů a lakových povlaků, kapaliny na odstraňování námrazy z vozidel, plavená křída, přípravky pro osobní hygienu, parfumerie, kosmetika, přípravky pro péči o zuby a dutinu ústní, přípravky dezodoranční a toaletní pro osobní potřebu, holicí přípravky, přípravky depilační, přípravky na a po opalování, vata pro kosmetické účely, vatové tyčinky a tampóny pro kosmetické účely, rozpouštědla tuků, úklidové přípravky, přípravky na čištění odpadního vedení, autokosmetika, přípravky k ošetřování povrchů materiálů na bázi vosků; (4) průmyslové oleje a tuky, mazadla, pohonné hmoty, aditiva nechemická, paliva, konzervační tuky a oleje; (5) výrobky a přípravky farmaceutické, veterinární, lékařské, hygienické, dezinfekční, antiseptické, antibakteriální a antiparazitní, farmaceutické a výživové potraviny a nápoje pro léčebné účely, léčivé minerální koupelové soli, minerální vody pro léčebné účely, farmaceutické přípravky pro péči o pokožku, medicínální emulze, hygienické a dezinfekční přípravky a potřeby pro léčebné účely, přípravky repelentní, přípravky na WC hygienu, čisticí a dezinfekční přípravky patří do této třídy, přípravky na osvěžení vzduchu, osvěžovače a deodoranty, jiné než pro osobní spotřebu, prostředky k hubení rostlinných a živočišných škůdců, enzymatické přípravky pro lékařské účely, antiparazitní přípravky, antiseptické a protiplišňové přípravky pro osobní použití; (35) dodavatelské služby pro třetí osoby, zprostředkovatelská činnost v oblasti obchodu s výše uvedenými výrobky ve tř. 1, 2, 3, 4 a 5 pro jiné podnikatelské subjekty, reklama, propagace a inzerece prostřednictvím všech druhů médií, poradenská činnost v oblasti obchodu a reklamy, činnost podnikatelských, ekonomických a organizačních poradců, účetnictví, administrativní činnost, ekonomické informace a ekonomické poradenství, aranžérská činnost pro reklamní a obchodní účely; (37) pronájem čisticích a odmašťovacích strojů, opravy pracovních strojů; (40) zpracování, opracování a úprava kovů a kovových součástí a polotovarů, obrábění a tváření materiálů, pokovování, zušlechťování a chemicko-tepelné zpracování kovů, svařování kovů, povrchová úprava kovů práškovými plasty, povrchové úpravy zahrnující pokovování, černění, lakování, fosfátování, nástrojářské práce, kovoobrábění, svařování, dřevoobráběcí a zámečnické práce v rámci této třídy, regenerace a recyklace odpadů, likvidace odpadů, likvidace nebezpečných odpadů, likvidace chemických látek, chladicích a nemrznoucích směsí,

regenerace a recyklace odpadů, likvidace odpadů, likvidace nebezpečných odpadů, likvidace chemických látek, chladicích a nemrznoucích směsí, spalování odpadů, třídění a zpracování odpadů, chemická výroba formou úpravy organických nebo anorganických látek.

(591) Barevná
(730) **EVERSTAR s. r. o.**, Bludovská 1969/18, Šumperk, 78701, CZ
(740) Halaxová & Halaxová TETRAPAT, RNDr. Zdeňka Halaxová, Jinonická 804/80, Praha 5 - Košíře, 15800

(210) **O-544108**
(220) 30.11.2017
(320) 30.11.2017
(511) 1, 2, 3, 4, 5, 35, 37, 40
(540)

Cylo Star

(510) (1) chemické výrobky určené pro průmysl, vědu, fotografii, zemědělství, zahradnictví a lesnictví, umělé pryskyřice v surovém stavu, plastické hmoty v surovém stavu, hnojiva, prostředky pro kalení a letování kovů, chemické výrobky určené pro konzervování potravin, tříslicí materiály, lepidla pro průmysl, agrochemikálie patří do této třídy, chemické přísady do fungicidů, herbicidů, insekticidů, konzervační přísady do farmaceutických přípravků, chemické přípravky na ochranu rostlin v rámci této třídy, chemické konzervační přípravky pro krmiva, přípravky na regulaci růstu rostlin, citlivé filmy neexponované, čisticí přípravky pro průmysl, chladicí a nemrznoucí kapaliny, brzdové a převodové kapaliny, chemická aditiva do motorových paliv, protipožární přípravky, přípravky k ošetření zdiva s výjimkou barev, chemické přípravky pro čištění a změkčování vody, přípravky pro moření, černění, fosfátování a leptání kovových povrchů, chemické přípravky k průmyslovému použití na odmašťování, enzymatické přípravky pro průmyslové účely, enzymobakteriální a enzymatické přípravky pro průmysl, prostředky pro čištění vody, prostředky pro čištění odpadních vod, konzervační přípravky pro potravinářský průmysl a pro použití ve farmaceutickém průmyslu, protiplišňové chemické přípravky; (2) ochranné prostředky proti korozi a deteriorizaci dřeva, barviva a mořidla patří do této třídy, přírodní pryskyřice v surovém stavu, nátěrové hmoty, fasádní barvy, nátěry ohnivzdorné, baktericidní a fungicidní, ochranné nátěry na podvozky vozidel, konzervační přípravky proti korozi, konzervační přípravky na dřevo; (3) přípravky bělicí, prací, avivážní, čisticí, lešticí, odmašťovací a na odstraňování nátěrů a lakových povlaků, kapaliny na odstraňování námrazy z vozidel, plavená křída, přípravky pro osobní hygienu, parfumerie, kosmetika, přípravky pro péči o zuby a dutinu ústní, přípravky dezodoranční a toaletní pro osobní potřebu, holicí přípravky, přípravky depilační, přípravky na a po opalování, vata pro kosmetické účely, vatové tyčinky a tampóny pro kosmetické účely, rozpouštědla tuků, úklidové přípravky, přípravky na čištění odpadního vedení, autokosmetika, přípravky k ošetřování povrchů materiálů na bázi vosků; (4) průmyslové oleje a tuky, mazadla, pohonné hmoty, aditiva nechemická, paliva, konzervační tuky a oleje; (5) výrobky a přípravky farmaceutické, veterinární, lékařské, hygienické, dezinfekční, antiseptické, antibakteriální a antiparazitní, farmaceutické a výživové potraviny a nápoje pro léčebné účely, léčivé minerální koupelové soli, minerální vody pro léčebné účely, farmaceutické přípravky pro péči o pokožku, medicínální emulze, hygienické a dezinfekční přípravky a potřeby pro léčebné účely, přípravky repelentní, přípravky na WC hygienu, čisticí a dezinfekční přípravky patří do této třídy, přípravky na osvěžení vzduchu, osvěžovače a deodoranty, jiné než pro osobní spotřebu, prostředky k hubení rostlinných a živočišných škůdců, enzymatické přípravky pro lékařské účely, antiparazitní přípravky, antiseptické a protiplišňové přípravky pro osobní použití; (35) dodavatelské služby pro třetí osoby, zprostředkovatelská činnost v oblasti obchodu s výše uvedenými výrobky ve tř. 1, 2, 3, 4 a 5 pro jiné podnikatelské subjekty, reklama, propagace a inzerece prostřednictvím všech druhů médií, poradenská činnost v oblasti obchodu a reklamy, činnost podnikatelských, ekonomických a organizačních poradců, účetnictví, administrativní činnost, ekonomické informace a ekonomické poradenství, aranžérská činnost pro reklamní a obchodní účely; (37) pronájem čisticích a odmašťovacích strojů, opravy pracovních strojů; (40) zpracování, opracování a úprava kovů a kovových součástí a polotovarů, obrábění a tváření materiálů, pokovování, zušlechťování a chemicko-tepelné zpracování kovů, svařování kovů, povrchová úprava kovů práškovými plasty, povrchové úpravy zahrnující pokovování, černění, lakování, fosfátování, nástrojářské práce, kovoobrábění, svařování, dřevoobráběcí a zámečnické práce v rámci této třídy, regenerace a recyklace odpadů, likvidace odpadů, likvidace nebezpečných odpadů, likvidace chemických látek, chladicích a nemrznoucích směsí,

spalování odpadů, třídění a zpracování odpadů, chemická výroba formou úpravy organických nebo anorganických látek.
(730) **EVERSTAR s. r. o.**, Bludovská 1969/18, Šumperk, 78701, CZ
(740) Halaxová & Halaxová TETRAPAT, RNDr. Zdeňka Halaxová, Jinonická 804/80, Praha 5 - Košiče, 15800

(210) **O-544109**
(220) 30.11.2017
(320) 30.11.2017
(511) 1, 2, 3, 4, 5, 35, 37, 40
(540)

Cyklo Star

(510) (1) chemické výrobky určené pro průmysl, vědu, fotografii, zemědělství, zahradnictví a lesnictví, umělé pryskyřice v surovém stavu, plastické hmoty v surovém stavu, hnojiva, prostředky pro kalení a letování kovů, chemické výrobky určené pro konzervování potravin, tříslicí materiály, lepidla pro průmysl, agrochemikálie patřící do této třídy, chemické přísady do fungicidů, herbicidů, insekticidů, konzervační přísady do farmaceutických přípravků, chemické přípravky na ochranu rostlin v rámci této třídy, chemické konzervační přípravky pro krmiva, přípravky na regulaci růstu rostlin, citlivé filmy neexponované, čisticí přípravky pro průmysl, chladicí a nemrzoucí kapaliny, brzdové a převodové kapaliny, chemická aditiva do motorových paliv, protipožární přípravky, přípravky k ošetření zdíva s výjimkou barev, chemické přípravky pro čištění a změkčování vody, přípravky pro moření, černění, fosfátování a leptání kovových povrchů, chemické přípravky k průmyslovému použití na odmašťování, enzymatické přípravky pro průmyslové účely, enzymobakteriální a enzymatické přípravky pro průmysl, prostředky pro čištění vody, prostředky pro čištění odpadních vod, konzervační přípravky pro potravinářský průmysl a pro použití ve farmaceutickém průmyslu, protiplísňové chemické přípravky; (2) ochranné prostředky proti korozi a deteriorizaci dřeva, barviva a mořidla patřící do této třídy, přírodní pryskyřice v surovém stavu, nátěrové hmoty, fasádní barvy, nátěry ohnivzdorné, baktericidní a fungicidní, ochranné nátěry na podvozky vozidel, konzervační přípravky proti korozi, konzervační přípravky na dřevo; (3) přípravky bělicí, prací, avivážní, čisticí, lešticí, odmašťovací a na odstraňování nátěrů a lakových povlaků, kapaliny na odstraňování námrazy z vozidel, plavená křída, přípravky pro osobní hygienu, parfumerie, kosmetika, přípravky pro péči o zuby a dutinu ústní, přípravky dezodorační a toaletní pro osobní potřebu, holicí přípravky, přípravky depilační, přípravky na a po opalování, vata pro kosmetické účely, vatové tyčinky a tampóny pro kosmetické účely, rozpouštědla tuků, úklidové přípravky, přípravky na čištění odpadního vedení, autokosmetika, přípravky k ošetřování povrchů materiálů na bázi vosků; (4) průmyslové oleje a tuky, mazadla, pohonné hmoty, aditiva nechemická, paliva, konzervační tuky a oleje; (5) výrobky a přípravky farmaceutické, veterinární, lékařské, hygienické, dezinfekční, antiseptické, antibakteriální a antiparazitní, farmaceutické a výživové potraviny a nápoje pro léčebné účely, léčivé minerální koupelové soli, minerální vody pro léčebné účely, farmaceutické přípravky pro péči o pokožku, medicínální emulze, hygienické a dezinfekční přípravky a potřeby pro léčebné účely, přípravky repelentní, přípravky na WC hygienu, čisticí a dezinfekční přípravky patřící do této třídy, přípravky na osvěžení vzduchu, osvěžovače a deodoranty, jiné než pro osobní spotřebu, prostředky k hubení rostlinných a živočišných škůdců, enzymatické přípravky pro lékařské účely, antiparazitní přípravky, antiseptické a protiplísňové přípravky pro osobní použití; (35) dodavatelské služby pro třetí osoby, zprostředkovatelská činnost v oblasti obchodu s výše uvedenými výrobky ve tř. 1, 2, 3, 4 a 5 pro jiné podnikatelské subjekty, reklama, propagace a inzerce prostřednictvím všech druhů médií, poradenská činnost v oblasti obchodu a reklamy, činnost podnikatelských, ekonomických a organizačních poradců, účetnictví, administrativní činnost, ekonomické informace a ekonomické poradenství, aranžérská činnost pro reklamní a obchodní účely; (37) pronájem čisticích a odmašťovacích strojů, opravy pracovních strojů; (40) zpracování, opracování a úprava kovů a kovových součástí a polotovarů, obrábění a tváření materiálů, pokovování, zušlechťování a chemicko-tepelné zpracování kovů, svařování kovů, povrchová úprava kovů práškovými plasty, povrchové úpravy zahrnující pokovování, černění, lakování, fosfátování, nástrojářské práce, kovoobrábění, svařování, dřevoobráběcí a zámečnické práce v rámci této třídy, regenerace a recyklace odpadů, likvidace odpadů, likvidace nebezpečných odpadů, spalování odpadů, třídění a zpracování odpadů, chemická výroba formou úpravy organických nebo anorganických látek.

(730) **EVERSTAR s. r. o.**, Bludovská 1969/18, Šumperk, 78701, CZ

(740) Halaxová & Halaxová TETRAPAT, RNDr. Zdeňka Halaxová, Jinonická 804/80, Praha 5 - Košiče, 15800

(210) **O-544111**
(220) 30.11.2017
(320) 30.11.2017
(511) 1, 2, 3, 4, 5, 35, 37, 40
(540)

cyklostar

(510) (1) chemické výrobky určené pro průmysl, vědu, fotografii, zemědělství, zahradnictví a lesnictví, umělé pryskyřice v surovém stavu, plastické hmoty v surovém stavu, hnojiva, prostředky pro kalení a letování kovů, chemické výrobky určené pro konzervování potravin, tříslicí materiály, lepidla pro průmysl, agrochemikálie patřící do této třídy, chemické přísady do farmaceutických přípravků, chemické přípravky na ochranu rostlin v rámci této třídy, chemické konzervační přípravky pro krmiva, přípravky na regulaci růstu rostlin, citlivé filmy neexponované, čisticí přípravky pro průmysl, chladicí a nemrzoucí kapaliny, brzdové a převodové kapaliny, chemická aditiva do motorových paliv, protipožární přípravky, přípravky k ošetření zdíva s výjimkou barev, chemické přípravky pro čištění a změkčování vody, přípravky pro moření, černění, fosfátování a leptání kovových povrchů, chemické přípravky k průmyslovému použití na odmašťování, enzymatické přípravky pro průmyslové účely, enzymobakteriální a enzymatické přípravky pro průmysl, prostředky pro čištění vody, prostředky pro čištění odpadních vod, konzervační přípravky pro potravinářský průmysl a pro použití ve farmaceutickém průmyslu, protiplísňové chemické přípravky; (2) ochranné prostředky proti korozi a deteriorizaci dřeva, barviva a mořidla patřící do této třídy, přírodní pryskyřice v surovém stavu, nátěrové hmoty, fasádní barvy, nátěry ohnivzdorné, baktericidní a fungicidní, ochranné nátěry na podvozky vozidel, konzervační přípravky proti korozi, konzervační přípravky na dřevo; (3) přípravky bělicí, prací, avivážní, čisticí, lešticí, odmašťovací a na odstraňování nátěrů a lakových povlaků, kapaliny na odstraňování námrazy z vozidel, plavená křída, přípravky pro osobní hygienu, parfumerie, kosmetika, přípravky pro péči o zuby a dutinu ústní, přípravky dezodorační a toaletní pro osobní potřebu, holicí přípravky, přípravky depilační, přípravky na a po opalování, vata pro kosmetické účely, vatové tyčinky a tampóny pro kosmetické účely, rozpouštědla tuků, úklidové přípravky, přípravky na čištění odpadního vedení, autokosmetika, přípravky k ošetřování povrchů materiálů na bázi vosků; (4) průmyslové oleje a tuky, mazadla, pohonné hmoty, aditiva nechemická, paliva, konzervační tuky a oleje; (5) výrobky a přípravky farmaceutické, veterinární, lékařské, hygienické, dezinfekční, antiseptické, antibakteriální a antiparazitní, farmaceutické a výživové potraviny a nápoje pro léčebné účely, léčivé minerální koupelové soli, minerální vody pro léčebné účely, farmaceutické přípravky pro péči o pokožku, medicínální emulze, hygienické a dezinfekční přípravky a potřeby pro léčebné účely, přípravky repelentní, přípravky na WC hygienu, čisticí a dezinfekční přípravky patřící do této třídy, přípravky na osvěžení vzduchu, osvěžovače a deodoranty, jiné než pro osobní spotřebu, prostředky k hubení rostlinných a živočišných škůdců, enzymatické přípravky pro lékařské účely, antiparazitní přípravky, antiseptické a protiplísňové přípravky pro osobní použití; (35) dodavatelské služby pro třetí osoby, zprostředkovatelská činnost v oblasti obchodu s výše uvedenými výrobky ve tř. 1, 2, 3, 4 a 5 pro jiné podnikatelské subjekty, reklama, propagace a inzerce prostřednictvím všech druhů médií, poradenská činnost v oblasti obchodu a reklamy, činnost podnikatelských, ekonomických a organizačních poradců, účetnictví, administrativní činnost, ekonomické informace a ekonomické poradenství, aranžérská činnost pro reklamní a obchodní účely; (37) pronájem čisticích a odmašťovacích strojů, opravy pracovních strojů; (40) zpracování, opracování a úprava kovů a kovových součástí a polotovarů, obrábění a tváření materiálů, pokovování, zušlechťování a chemicko-tepelné zpracování kovů, svařování kovů, povrchová úprava kovů práškovými plasty, povrchové úpravy zahrnující pokovování, černění, lakování, fosfátování, nástrojářské práce, kovoobrábění, svařování, dřevoobráběcí a zámečnické práce v rámci této třídy, regenerace a recyklace odpadů, likvidace odpadů, likvidace nebezpečných odpadů, likvidace chemických látek, chladicích a nemrzoucích směsí, spalování odpadů, třídění a zpracování odpadů, chemická výroba formou úpravy organických nebo anorganických látek.

(730) **EVERSTAR s. r. o.**, Bludovská 1969/18, Šumperk, 78701, CZ

(740) Halaxová & Halaxová TETRAPAT, RNDr. Zdeňka Halaxová, Jinonická 804/80, Praha 5 - Košiče, 15800

(210) **O-544112**
(220) 30.11.2017
(320) 30.11.2017
(511) 1, 2, 3, 4, 5, 35, 37, 40
(540)

**cyclo
star**

(510) (1) chemické výrobky určené pro průmysl, vědu, fotografii, zemědělství, zahradnictví a lesnictví, umělé pryskyřice v surovém stavu, plastické hmoty v surovém stavu, hnojiva, prostředky pro kalení a letování kovů, chemické výrobky určené pro konzervování potravin, tříslicí materiály, lepidla pro průmysl, agrochemikálie patřící do této třídy, chemické přísady do fungicidů, herbicidů, insekticidů, konzervační přísady do farmaceutických přípravků, chemické přípravky na ochranu rostlin v rámci této třídy, chemické konzervační přípravky pro krmiva, přípravky na regulaci růstu rostlin, citlivé filmy neexponované, čisticí přípravky pro průmysl, chladicí a nemrzoucí kapaliny, brzdové a převodové kapaliny, chemická aditiva do motorových paliv, protipožární přípravky, přípravky k ošetření zdíva s výjimkou barev, chemické přípravky pro čištění a změkčování vody, přípravky pro moření, černění, fosfátování a leptání kovových povrchů, chemické přípravky k průmyslovému použití na odmašťování, enzymatické přípravky pro průmyslové účely, enzymobakteriální a enzymatické přípravky pro průmysl, prostředky pro čištění vody, prostředky pro čištění odpadních vod, konzervační přípravky pro potravinářský průmysl a pro použití ve farmaceutickém průmyslu, protiplísňové chemické přípravky; (2) ochranné prostředky proti korozi a deteriorizaci dřeva, barviva a mořidla patřící do této třídy, přírodní pryskyřice v surovém stavu, nátěrové hmoty, fasádní barvy, nátěry ohnivzdorné, baktericidní a fungicidní, ochranné nátěry na podvozky vozidel, konzervační přípravky proti korozi, konzervační přípravky na dřevo; (3) přípravky bělicí, prací, avivážní, čisticí, lešticí, odmašťovací a na odstraňování nátěrů a lakových povlaků, kapaliny na odstraňování námrazy z vozidel, plavená křída, přípravky pro osobní hygienu, parfumerie, kosmetika, přípravky pro péči o zuby a dutinu ústní, přípravky dezodoranční a toaletní pro osobní potřebu, holicí přípravky, přípravky depilační, přípravky na a po opalování, vata pro kosmetické účely, vatové tyčinky a tampóny pro kosmetické účely, rozpouštědla tuků, úklidové přípravky, přípravky na čištění odpadního vedení, autokosmetika, přípravky k ošetřování povrchů materiálů na bázi vosků; (4) průmyslové oleje a tuky, mazadla, pohonné hmoty, aditiva nechemická, paliva, konzervační tuky a oleje; (5) výrobky a přípravky farmaceutické, veterinární, lékařské, hygienické, dezinfekční, antiseptické, antibakteriální a antiparazitní, farmaceutické a výživové potraviny a nápoje pro léčebné účely, léčivé minerální koupelové soli, minerální vody pro léčebné účely, farmaceutické přípravky pro péči o pokožku, medicínální emulze, hygienické a dezinfekční přípravky a potřeby pro léčebné účely, přípravky repelentní, přípravky na WC hygienu, čisticí a dezinfekční přípravky patřící do této třídy, přípravky na osvěžení vzduchu, osvěžovače a deodoranty, jiné než pro osobní spotřebu, prostředky k hubení rostlinných a živočišných škůdců, enzymatické přípravky pro lékařské účely, antiparazitní přípravky, antiseptické a protiplísňové přípravky pro osobní použití; (35) dodavatelské služby pro třetí osoby, zprostředkovatelská činnost v oblasti obchodu s výše uvedenými výrobky ve tř. 1, 2, 3, 4 a 5 pro jiné podnikatelské subjekty, reklama, propagace a inzerece prostřednictvím všech druhů médií, poradenská činnost v oblasti obchodu a reklamy, činnost podnikatelských, ekonomických a organizačních poradců, účetnictví, administrativní činnost, ekonomické informace a ekonomické poradenství, aranžérská činnost pro reklamní a obchodní účely; (37) pronájem čisticích a odmašťovacích strojů, opravy pracovních strojů; (40) zpracování, opracování a úprava kovů a kovových součástí a polotovarů, obrábění a tváření materiálů, pokovování, zušlechťování a chemicko-tepelné zpracování kovů, svařování kovů, povrchová úprava kovů práškovými plasty, povrchové úpravy zahrnující pokovování, černění, lakování, fosfátování, nástrojářské práce, kovoobrábění,

svařování, dřevoobráběcí a zámečnické práce v rámci této třídy, regenerace a recyklace odpadů, likvidace odpadů, likvidace nebezpečných odpadů, likvidace chemických látek, chladicích a nemrzoucích směsí, spalování odpadů, třídění a zpracování odpadů, chemická výroba formou úpravy organických nebo anorganických látek.

(591) Barevná
(730) **EVERSTAR s. r. o.**, Bludovská 1969/18, Šumperk, 78701, CZ
(740) Halaxová & Halaxová TETRAPAT, RNDr. Zdeňka Halaxová, Jinonická 804/80, Praha 5 - Košíře, 15800

(210) **O-544114**
(220) 30.11.2017
(320) 30.11.2017
(511) 1, 2, 3, 4, 5, 35, 37, 40
(540)

čistota s úsměvem

(510) (1) chemické výrobky určené pro průmysl, vědu, fotografii, zemědělství, zahradnictví a lesnictví, umělé pryskyřice v surovém stavu, plastické hmoty v surovém stavu, hnojiva, prostředky pro kalení a letování kovů, chemické výrobky určené pro konzervování potravin, tříslicí materiály, lepidla pro průmysl, agrochemikálie patřící do této třídy, chemické přísady do fungicidů, herbicidů, insekticidů, konzervační přísady do farmaceutických přípravků, chemické přípravky na ochranu rostlin v rámci této třídy, chemické konzervační přípravky pro krmiva, přípravky na regulaci růstu rostlin, citlivé filmy neexponované, čisticí přípravky pro průmysl, chladicí a nemrzoucí kapaliny, brzdové a převodové kapaliny, chemická aditiva do motorových paliv, protipožární přípravky, přípravky k ošetření zdíva s výjimkou barev, chemické přípravky pro čištění a změkčování vody, přípravky pro moření, černění, fosfátování a leptání kovových povrchů, chemické přípravky k průmyslovému použití na odmašťování, enzymatické přípravky pro průmyslové účely, enzymobakteriální a enzymatické přípravky pro průmysl, prostředky pro čištění vody, prostředky pro čištění odpadních vod, konzervační přípravky pro potravinářský průmysl a pro použití ve farmaceutickém průmyslu, protiplísňové chemické přípravky; (2) ochranné prostředky proti korozi a deteriorizaci dřeva, barviva a mořidla patřící do této třídy, přírodní pryskyřice v surovém stavu, nátěrové hmoty, fasádní barvy, nátěry ohnivzdorné, baktericidní a fungicidní, ochranné nátěry na podvozky vozidel, konzervační přípravky proti korozi, konzervační přípravky na dřevo; (3) přípravky bělicí, prací, avivážní, čisticí, lešticí, odmašťovací a na odstraňování nátěrů a lakových povlaků, kapaliny na odstraňování námrazy z vozidel, plavená křída, přípravky pro osobní hygienu, parfumerie, kosmetika, přípravky pro péči o zuby a dutinu ústní, přípravky dezodoranční a toaletní pro osobní potřebu, holicí přípravky, přípravky depilační, přípravky na a po opalování, vata pro kosmetické účely, vatové tyčinky a tampóny pro kosmetické účely, rozpouštědla tuků, úklidové přípravky, přípravky na čištění odpadního vedení, autokosmetika, přípravky k ošetřování povrchů materiálů na bázi vosků; (4) průmyslové oleje a tuky, mazadla, pohonné hmoty, aditiva nechemická, paliva, konzervační tuky a oleje; (5) výrobky a přípravky farmaceutické, veterinární, lékařské, hygienické, dezinfekční, antiseptické, antibakteriální a antiparazitní, farmaceutické a výživové potraviny a nápoje pro léčebné účely, léčivé minerální koupelové soli, minerální vody pro léčebné účely, farmaceutické přípravky pro péči o pokožku, medicínální emulze, hygienické a dezinfekční přípravky a potřeby pro léčebné účely, přípravky repelentní, přípravky na WC hygienu, čisticí a dezinfekční přípravky patřící do této třídy, přípravky na osvěžení vzduchu, osvěžovače a deodoranty, jiné než pro osobní spotřebu, prostředky k hubení rostlinných a živočišných škůdců, enzymatické přípravky pro lékařské účely, antiparazitní přípravky, antiseptické a protiplísňové přípravky pro osobní použití; (35) dodavatelské služby pro třetí osoby, zprostředkovatelská činnost v oblasti obchodu s výše uvedenými výrobky ve tř. 1, 2, 3, 4 a 5 pro jiné podnikatelské subjekty, reklama, propagace a inzerece prostřednictvím všech druhů médií, poradenská činnost v oblasti obchodu

a reklamy, činnost podnikatelských, ekonomických a organizačních poradců, účetnictví, administrativní činnost, ekonomické informace a ekonomické poradenství, aranžérská činnost pro reklamní a obchodní účely; (37) pronájem čistících a odmašťovacích strojů, opravy pracovních strojů; (40) zpracování, opracování a úprava kovů a kovových součástí a polotovarů, obrábění a tváření materiálů, pokovování, zúšlechťování a chemicko-tepelné zpracování kovů, svařování kovů, povrchová úprava kovů práškovými plasty, povrchové úpravy zahrnující pokovování, černění, lakování, fosfátování, nástrojářské práce, kovoobrábění, svařování, dřevoobráběcí a zámečnické práce v rámci této třídy, regenerace a recyklace odpadů, likvidace odpadů, likvidace nebezpečných odpadů, likvidace chemických látek, chladicích a nemrznoucích směsí, spalování odpadů, třídění a zpracování odpadů, chemická výroba formou úpravy organických nebo anorganických látek.

(591) Barevná

(730) EVERSTAR s. r. o., Bludovská 1969/18, Šumperk, 78701, CZ

(740) Halaxová & Halaxová TETRAPAT, RNDr. Zdeňka Halaxová, Jinonická 804/80, Praha 5 - Košíře, 15800

(210) O-544116

(220) 30.11.2017

(320) 30.11.2017

(511) 1, 2, 3, 4, 5, 35, 37, 40

(540)



(510) (1) chemické výrobky určené pro průmysl, vědu, fotografii, zemědělství, zahradnictví a lesnictví, umělé pryskyřice v surovém stavu, plastické hmoty v surovém stavu, hnojiva, prostředky pro kalení a letování kovů, chemické výrobky určené pro konzervování potravin, tříslicí materiály, lepidla pro průmysl, agrochemikálie patřící do této třídy, chemické přísady do fungicidů, herbicidů, insekticidů, konzervační přísady do farmaceutických přípravků, chemické přípravky na ochranu rostlin v rámci této třídy, chemické konzervační přípravky pro krmiva, přípravky na regulaci růstu rostlin, citlivé filmy neexponované, čistící přípravky pro průmysl, chladicí a nemrznoucí kapaliny, brzdové a převodové kapaliny, chemická aditiva do motorových paliv, protipožární přípravky, přípravky k ošetření zdíva s výjimkou barev, chemické přípravky pro čištění a změkčování vody, přípravky pro moření, černění, fosfátování a leptání kovových povrchů, chemické přípravky k průmyslovému použití na odmašťování, enzymatické přípravky pro průmyslové účely, enzymobakteriální a enzymatické přípravky pro průmysl, prostředky pro čištění vody, prostředky pro čištění odpadních vod, konzervační přípravky pro potravinářský průmysl a pro použití ve farmaceutickém průmyslu, protiplísňové chemické přípravky; (2) ochranné prostředky proti korozi a deteriorizaci dřeva, barviva a mořidla patřící do této třídy, přírodní pryskyřice v surovém stavu, nátěrové hmoty, fasádní barvy, nátěry ohnivzdorné, baktericidní a fungicidní, ochranné nátěry na podvozky vozidel, konzervační přípravky proti korozi, konzervační přípravky na dřevo; (3) přípravky bělicí, prací, avivážní, čistící, lešticí, odmašťovací a na odstraňování nátěrů a lakových povlaků, kapaliny na odstraňování námrazy z vozidel, plavená křída, přípravky pro osobní hygienu, parfumerie, kosmetika, přípravky pro péči o zuby a dutinu ústní, přípravky dezodorační a toaletní pro osobní potřebu, holicí přípravky, přípravky depilační, přípravky na a po opalování, vata pro kosmetické účely, vatové tyčinky a tampóny pro kosmetické účely, rozpouštědla tuků, úklidové přípravky, přípravky na čištění odpadního vedení, autokosmetika, přípravky k ošetřování povrchů materiálů na bázi vosků; (4) průmyslové oleje a tuky, mazadla, pohonné hmoty, aditiva nechemická, paliva, konzervační tuky a oleje; (5) výrobky a přípravky farmaceutické, veterinární, lékařské, hygienické, dezinfekční, antiseptické, antibakteriální a antiparazitní, farmaceutické a výživové potraviny a nápoje pro léčebné účely, léčivé minerální koupelové soli, minerální vody pro léčebné účely, farmaceutické přípravky pro péči o pokožku, medicínální emulze,

hygienické a dezinfekční přípravky a potřeby pro léčebné účely, přípravky repelentní, přípravky na WC hygienu, čistící a dezinfekční přípravky patřící do této třídy, přípravky na osvěžení vzduchu, osvěžovače a deodoranty, jiné než pro osobní spotřebu, prostředky k hubení rostlinných a živočišných škůdců, enzymatické přípravky pro lékařské účely, antiparazitní přípravky, antiseptické a protiplísňové přípravky pro osobní použití; (35) dodavatelské služby pro třetí osoby, zprostředkovatelská činnost v oblasti obchodu s výše uvedenými výrobky ve tř. 1, 2, 3, 4 a 5 pro jiné podnikatelské subjekty, reklama, propagace a inzerce prostřednictvím všech druhů médií, poradenská činnost v oblasti obchodu a reklamy, činnost podnikatelských, ekonomických a organizačních poradců, účetnictví, administrativní činnost, ekonomické informace a ekonomické poradenství, aranžérská činnost pro reklamní a obchodní účely; (37) pronájem čistících a odmašťovacích strojů, opravy pracovních strojů; (40) zpracování, opracování a úprava kovů a kovových součástí a polotovarů, obrábění a tváření materiálů, pokovování, zúšlechťování a chemicko-tepelné zpracování kovů, svařování kovů, povrchová úprava kovů práškovými plasty, povrchové úpravy zahrnující pokovování, černění, lakování, fosfátování, nástrojářské práce, kovoobrábění, svařování, dřevoobráběcí a zámečnické práce v rámci této třídy, regenerace a recyklace odpadů, likvidace odpadů, likvidace nebezpečných odpadů, likvidace chemických látek, chladicích a nemrznoucích směsí, spalování odpadů, třídění a zpracování odpadů, chemická výroba formou úpravy organických nebo anorganických látek.

(591) Barevná

(730) EVERSTAR s. r. o., Bludovská 1969/18, Šumperk, 78701, CZ

(740) Halaxová & Halaxová TETRAPAT, RNDr. Zdeňka Halaxová, Jinonická 804/80, Praha 5 - Košíře, 15800

(210) O-544118

(220) 30.11.2017

(320) 30.11.2017

(511) 1, 2, 3, 4, 5, 35, 37, 40

(540)



(510) (1) chemické výrobky určené pro průmysl, vědu, fotografii, zemědělství, zahradnictví a lesnictví, umělé pryskyřice v surovém stavu, plastické hmoty v surovém stavu, hnojiva, prostředky pro kalení a letování kovů, chemické výrobky určené pro konzervování potravin, tříslicí materiály, lepidla pro průmysl, agrochemikálie patřící do této třídy, chemické přísady do fungicidů, herbicidů, insekticidů, konzervační přísady do farmaceutických přípravků, chemické přípravky na ochranu rostlin v rámci této třídy, chemické konzervační přípravky pro krmiva, přípravky na regulaci růstu rostlin, citlivé filmy neexponované, čistící přípravky pro průmysl, chladicí a nemrznoucí kapaliny, brzdové a převodové kapaliny, chemická aditiva do motorových paliv, protipožární přípravky, přípravky k ošetření zdíva s výjimkou barev, chemické přípravky pro čištění a změkčování vody, přípravky pro moření, černění, fosfátování a leptání kovových povrchů, chemické přípravky k průmyslovému použití na odmašťování, enzymatické přípravky pro průmyslové účely, enzymobakteriální a enzymatické přípravky pro průmysl, prostředky pro čištění vody, prostředky pro čištění odpadních vod, konzervační přípravky pro potravinářský průmysl a pro použití ve farmaceutickém průmyslu, protiplísňové chemické přípravky; (2) ochranné prostředky proti korozi a deteriorizaci dřeva, barviva a mořidla patřící do této třídy, přírodní pryskyřice v surovém stavu, nátěrové hmoty, fasádní barvy, nátěry ohnivzdorné, baktericidní a fungicidní, ochranné nátěry na podvozky vozidel, konzervační přípravky proti korozi, konzervační přípravky na dřevo; (3) přípravky bělicí, prací, avivážní, čistící, lešticí, odmašťovací a na odstraňování nátěrů a lakových povlaků, kapaliny na odstraňování námrazy z vozidel, plavená křída, přípravky pro osobní hygienu, parfumerie, kosmetika, přípravky pro péči o zuby a dutinu ústní, přípravky dezodorační a toaletní pro osobní potřebu, holicí přípravky, přípravky depilační, přípravky na a po opalování, vata pro kosmetické účely, vatové

tyčinky a tampóny pro kosmetické účely, rozpouštědla tuků, úklidové přípravky, přípravky na čištění odpadního vedení, autokosmetika, přípravky k ošetřování povrchů materiálů na bázi vosků; (4) průmyslové oleje a tuky, mazadla, pohonné hmoty, aditiva nechemická, paliva, konzervační tuky a oleje; (5) výrobky a přípravky farmaceutické, veterinární, lékařské, hygienické, dezinfekční, antiseptické, antibakteriální a antiparazitní, farmaceutické a výživové potraviny a nápoje pro léčebné účely, léčivé minerální koupelové soli, minerální vody pro léčebné účely, farmaceutické přípravky pro péči o pokožku, medicínální emulze, hygienické a dezinfekční přípravky a potřeby pro léčebné účely, přípravky repelentní, přípravky na WC hygienu, čisticí a dezinfekční přípravky patřící do této třídy, přípravky na osvěžení vzduchu, osvěžovače a deodoranty, jiné než pro osobní spotřebu, prostředky k hubení rostlinných a živočišných škůdců, enzymatické přípravky pro lékařské účely, antiparazitní přípravky, antiseptické a protiplísňové přípravky pro osobní použití; (35) dodavatelské služby pro třetí osoby, zprostředkovatelská činnost v oblasti obchodu s výše uvedenými výrobky ve tř. 1, 2, 3, 4 a 5 pro jiné podnikatelské subjekty, reklama, propagace a inzerce prostřednictvím všech druhů médií, poradenská činnost v oblasti obchodu a reklamy, činnost podnikatelských, ekonomických a organizačních poradců, účetnictví, administrativní činnost, ekonomické informace a ekonomické poradenství, aranžérská činnost pro reklamní a obchodní účely; (37) pronájem čisticích a odmašťovacích strojů, opravy pracovních strojů; (40) zpracování, opracování a úprava kovů a kovových součástí a polotovarů, obrábění a tváření materiálů, pokovování, zušlechťování a chemicko-tepelné zpracování kovů, svařování kovů, povrchová úprava kovů práškovými plasty, povrchové úpravy zahrnující pokovování, černění, lakování, fosfátování, nástrojářské práce, kovoobrábění, svařování, dřevoobráběcí a zámečnické práce v rámci této třídy, regenerace a recyklace odpadů, likvidace odpadů, likvidace nebezpečných odpadů, likvidace chemických látek, chladicích a nemrznoucích směsí, spalování odpadů, třídění a zpracování odpadů, chemická výroba formou úpravy organických nebo anorganických látek.

(591) Barevná

(730) EVERSTAR s. r. o., Bludovská 1969/18, Šumperk, 78701, CZ

(740) Halaxová & Halaxová TETRAPAT, RNDr. Zdeňka Halaxová, Jinonická 804/80, Praha 5 - Košíře, 15800

(210) O-544120

(220) 30.11.2017

(320) 30.11.2017

(511) 1, 2, 3, 4, 5, 35, 37, 40

(540)

cyklostar

(510) (1) chemické výrobky určené pro průmysl, vědu, fotografii, zemědělství, zahradnictví a lesnictví, umělé pryskyřice v surovém stavu, plastické hmoty v surovém stavu, hnojiva, prostředky pro kalení a letování kovů, chemické výrobky určené pro konzervování potravin, tříslicí materiály, lepidla pro průmysl, agrochemikálie patřící do této třídy, chemické přísady do fungicidů, herbicidů, insekticidů, konzervační přísady do farmaceutických přípravků, chemické přípravky na ochranu rostlin v rámci této třídy, chemické konzervační přípravky pro krmiva, přípravky na regulaci růstu rostlin, citlivé filmy neexponované, čisticí přípravky pro průmysl, chladicí a nemrznoucí kapaliny, brzdové a převodové kapaliny, chemická aditiva do motorových paliv, protipožární přípravky, přípravky k ošetření zdiva s výjimkou barev, chemické přípravky pro čištění a změkčování vody, přípravky pro moření, černění, fosfátování a leptání kovových povrchů, chemické přípravky k průmyslovému použití na odmašťování, enzymatické přípravky pro průmyslové účely, enzymobakteriální a enzymatické přípravky pro průmysl, prostředky pro čištění vody, prostředky pro čištění odpadních vod, konzervační přípravky pro potravinářský průmysl a pro použití ve farmaceutickém průmyslu, protiplísňové chemické přípravky; (2) ochranné prostředky proti korozi a deterioraci dřeva, barviva a mořidla patřící do této třídy, přírodní pryskyřice v surovém stavu, nátěrové hmoty, fasádní barvy, nátěry

ohnivzdorné, baktericidní a fungicidní, ochranné nátěry na podvozky vozidel, konzervační přípravky proti korozi, konzervační přípravky na dřevo; (3) přípravky bělicí, prací, avivážní, čisticí, lešticí, odmašťovací a na odstraňování nátěrů a lakových povlaků, kapaliny na odstraňování námrazy z vozidel, plavená křída, přípravky pro osobní hygienu, parfumerie, kosmetika, přípravky pro péči o zuby a dutinu ústní, přípravky dezodorační a toaletní pro osobní potřebu, holicí přípravky, přípravky depilační, přípravky na a po opalování, vata pro kosmetické účely, vatové tyčinky a tampóny pro kosmetické účely, rozpouštědla tuků, úklidové přípravky, přípravky na čištění odpadního vedení, autokosmetika, přípravky k ošetřování povrchů materiálů na bázi vosků; (4) průmyslové oleje a tuky, mazadla, pohonné hmoty, aditiva nechemická, paliva, konzervační tuky a oleje; (5) výrobky a přípravky farmaceutické, veterinární, lékařské, hygienické, dezinfekční, antiseptické, antibakteriální a antiparazitní, farmaceutické a výživové potraviny a nápoje pro léčebné účely, léčivé minerální koupelové soli, minerální vody pro léčebné účely, farmaceutické přípravky pro péči o pokožku, medicínální emulze, hygienické a dezinfekční přípravky a potřeby pro léčebné účely, přípravky repelentní, přípravky na WC hygienu, čisticí a dezinfekční přípravky patřící do této třídy, přípravky na osvěžení vzduchu, osvěžovače a deodoranty, jiné než pro osobní spotřebu, prostředky k hubení rostlinných a živočišných škůdců, enzymatické přípravky pro lékařské účely, antiparazitní přípravky, antiseptické a protiplísňové přípravky pro osobní použití; (35) dodavatelské služby pro třetí osoby, zprostředkovatelská činnost v oblasti obchodu s výše uvedenými výrobky ve tř. 1, 2, 3, 4 a 5 pro jiné podnikatelské subjekty, reklama, propagace a inzerce prostřednictvím všech druhů médií, poradenská činnost v oblasti obchodu a reklamy, činnost podnikatelských, ekonomických a organizačních poradců, účetnictví, administrativní činnost, ekonomické informace a ekonomické poradenství, aranžérská činnost pro reklamní a obchodní účely; (37) pronájem čisticích a odmašťovacích strojů, opravy pracovních strojů; (40) zpracování, opracování a úprava kovů a kovových součástí a polotovarů, obrábění a tváření materiálů, pokovování, zušlechťování a chemicko-tepelné zpracování kovů, svařování kovů, povrchová úprava kovů práškovými plasty, povrchové úpravy zahrnující pokovování, černění, lakování, fosfátování, nástrojářské práce, kovoobrábění, svařování, dřevoobráběcí a zámečnické práce v rámci této třídy, regenerace a recyklace odpadů, likvidace odpadů, likvidace nebezpečných odpadů, likvidace chemických látek, chladicích a nemrznoucích směsí, spalování odpadů, třídění a zpracování odpadů, chemická výroba formou úpravy organických nebo anorganických látek.

(730) EVERSTAR s. r. o., Bludovská 1969/18, Šumperk, 78701, CZ

(740) Halaxová & Halaxová TETRAPAT, RNDr. Zdeňka Halaxová, Jinonická 804/80, Praha 5 - Košíře, 15800

(210) O-544167

(220) 01.12.2017

(320) 01.12.2017

(511) 35, 36, 38, 39, 40, 43

(540)

KAUFLAND PRO LEPŠÍ TÝDEN

(510) (35) reklamní, marketingové a propagační služby, obchodní služby a spotřebitelské informační služby, a to dražební služby, pronájem prodejních automatů, agenturní služby v oblasti obchodu, organizování obchodních prezentací, služby v oblasti kolektivního nákupu, obchodní oceňování a ohodnocování, organizování soutěží pro reklamní účely, obchodní agenturní činnost v oblasti potravin, nápojů, tabákových výrobků, léků a léčiv, lékařských, ortopedických a kosmetických výrobků, textilu, oděvů, obuvi, koženého zboží, nábytku, zařízení a vybavení pro domácnost, domácích potřeb, domácích rozhlasových a televizních přístrojů, hudebních nástrojů, kovového zboží, nátěrů, stavebnin a stavebních a kutilských potřeb, knih, časopisů, novin, papírenského zboží a kancelářských potřeb, motorových vozidel, automobilů a jejich dílů a autodoplňků, služby v oblasti dovozu a vývozu, obchodní vyjednávání a zprostředkovatelské služby, objednávkové služby, služby v oblasti srovnávání cen, obstaravatelské a zásobovací služby pro třetí osoby, služby předplatného, maloobchodní a velkoobchodní služby v oblasti potravin, nápojů, tabákových výrobků, léků a léčiv, lékařských výrobků, ortopedických a kosmetických výrobků, textilu, oděvů, obuvi, koženého zboží, nábytku, bytového zařízení a vybavení, domácích potřeb, domácích rozhlasových a televizních přístrojů, hudebních nástrojů, kovového zboží, nátěrů, stavebnin a stavebních a kutilských potřeb, knih, časopisů, novin, papírenského zboží a kancelářských potřeb, samohybných vozidel, automobilů a jejich dílů a autodoplňků, pomoc v obchodní a podnikatelské činnosti, management a administrativní služby, obchodní analýzy,

průzkum a informační služby, půjčování, pronájem a leasing výrobků (předmětů) ve vztahu k výše uvedeným službám, pokud jsou zahrnuty do této třídy, poradenské a informační služby ve vztahu k výše uvedeným službám, pokud jsou zahrnuty do této třídy; (36) pojišťovací služby, služby nemovitostní (realitní služby), zastávárny, poskytování předplacených karet a kuponů, služby úschovy, finanční a peněžní služby a bankovní služby, získávání finančních prostředků a sponzorování, oceňovací služby, půjčování, pronájem a leasing výrobků (předmětů) ve vztahu k výše uvedeným službám, pokud jsou zahrnuty do této třídy, poradenské a informační služby ve vztahu k výše uvedeným službám, pokud jsou zahrnuty do této třídy; (38) telekomunikační služby, půjčování, pronájem a leasing výrobků (předmětů) ve vztahu k výše uvedeným službám, pokud jsou zahrnuty do této třídy, poradenské a informační služby ve vztahu k výše uvedeným službám, pokud jsou zahrnuty do této třídy; (39) potrubní přeprava a distribuce a distribuce prostřednictvím kabelů, doprava a přeprava, balení a skladování zboží, parkoviště a uskladnění vozidel, kotviště, půjčování, pronájem a leasing výrobků (předmětů) ve vztahu k výše uvedeným službám, pokud jsou zahrnuty do této třídy, poradenské a informační služby ve vztahu k výše uvedeným službám, pokud jsou zahrnuty do této třídy; (40) zpracování potravin a nápojů, výrobní služby a zakázková výroba zboží, výroba energie, tiskárenské služby, vyvolávání a zpracování fotografií a kinematografických filmů, kopírování zvukových a obrazových záznamů, úprava a čištění vzduchu a vody, porážení zvířat, půjčování, pronájem a leasing výrobků (předmětů) ve vztahu k výše uvedeným službám, pokud jsou zahrnuty do této třídy, poradenské a informační služby ve vztahu k výše uvedeným službám, pokud jsou zahrnuty do této třídy; (43) dočasné ubytování, hotely pro zvířata, půjčování a pronájem nábytku, ubrusů a prostírání, poskytování jídla a nápojů, půjčování, pronájem a leasing výrobků (předmětů) ve vztahu k výše uvedeným službám, pokud jsou zahrnuty do této třídy, poradenské a informační služby ve vztahu k výše uvedeným službám, pokud jsou zahrnuty do této třídy.

(730) **Kaufland Warenhandel GmbH & Co. KG**, Rötelstrasse 35, 74172 Neckarsulm, DE

(740) Traplová Hakr Kubát, advokátní a patentová kancelář, Mgr. Jana Šuranová Traplová, advokátka, Přístavní 531/24, Praha 7, Holešovice, 17000

(210) **O-544199**
(220) 04.12.2017
(320) 04.12.2017
(511) 9, 12, 42
(540)

AuresLab

(510) (9) nahraný obsah (počítačové programy, data a informace), zařízení v oblasti informačních technologií a audiovizuální zařízení, informační technologie a audiovizuální, multimediální a fotografické přístroje, počítačový software, aplikační software, komunikační software, asistenční software, vzdělávací software; (12) auta, části a příslušenství dopravních prostředků, motorová vozidla; (42) služby v oblasti informačních technologií, vývoj softwaru, programování a implementace softwaru, webhostingové služby a software jako služba a pronájem softwaru, konzultační, poradenské a informační služby v oblasti informačních technologií.

(730) **Aures Laboratories s.r.o.**, Dopraváků 723/1, Praha 8, Dolní Chabry, 18400, CZ

(740) Mgr. Lenka Zajičková, advokátka, Mgr. Lenka Zajičková, Dopraváků 723/1, Praha 8, Dolní Chabry, 18400

(210) **O-544208**
(220) 04.12.2017
(320) 04.12.2017
(511) 25, 35
(540)



(510) (25) bundy a krátké kabáty s výplní, čelenky, čepice, dámská přiléhavá tílka, kabáty, košile, košile s krátkým rukávem, montérky, pracovní pláště a haleny, oděvy, pokrývky hlavy, trička; (35) reklamní služby (poskytované i přes internet), maloobchodní a velkoobchodní činnost pro výrobky výše uvedené ve třídě 25.

(730) **Jakubec Jan Mg.A.**, Vsetínská 294/15, Praha, 15521, CZ

(210) **O-544212**
(220) 04.12.2017
(320) 04.12.2017
(511) 35, 41, 45
(540)

HARBER The IP Boutique

(510) (35) zprostředkování obchodních záležitostí, obchodní informace, obchodní průzkum, oceňování podniků, pomoc při řízení obchodní činnosti, pomoc při řízení obchodních či průmyslových podniků, poradenské služby pro obchodní vedení, profesionální obchodní poradenství, účetnictví, kancelářské práce, administrativní služby; (41) pořádání kurzů, školení a seminářů, publikační a přednášková činnost, vzdělávací služby, služby vzdělávání v oblasti duševního vlastnictví, organizace pracovních setkání a vzdělávacích a informativních akcí v oblasti duševního vlastnictví, pořádání a vedení konferencí, pořádání a vedení workshopů, organizování (virtuálních) kurzů, workshopů v oblasti práv duševního vlastnictví, pořádání a realizování seminářů v oblasti práv duševního vlastnictví, online vydávání elektronických knih a časopisů, překladatelské služby; (45) služby patentového zástupce, zastupování fyzických a právnických osob ve věcech týkajících se průmyslového vlastnictví, zejména vynálezů, užitných vzorů, průmyslových vzorů, ochranných známek, označení původu, topografií, právní pomoc v oblasti průmyslových práv, právní služby v oblasti práv k duševnímu vlastnictví, poradenství v oblasti duševního vlastnictví a licencí, ochrana duševního vlastnictví, správa duševního vlastnictví, licence k právům duševního vlastnictví, činnost poradců v oblasti komerčního využití nehmotného majetku a průmyslových práv, zprostředkovatelství (mediace), prosazování práv k duševnímu vlastnictví, výzkum v oblasti duševního vlastnictví, právní průzkum (rešerše), odborné konzultace v oboru průmyslového vlastnictví, poskytování a zprostředkování informací v oblasti duševního vlastnictví a licencí.

(730) **Beránková Ambruzová Ingrid, LL.M.**, Veltěžská 29, Zdiby, Přemyšlení, 25066, CZ

Hartvichová Kateřina, RNDr., Gregorova 2092/11, Praha 4, Chodov, 14800, CZ

(740) **HARBER IP s.r.o.**, Na bělidle 64/3, Praha 5, Smíchov, 15000

(210) **O-544241**
(220) 06.12.2017
(320) 06.12.2017
(511) 16, 25, 28, 35, 39, 41
(540)



(510) (16) papír a lepenka, tiskárenské výrobky, potřeby pro vazbu knih, fotografie, papírnické zboží a kancelářské potřeby s výjimkou nábytku, lepidla pro kancelářské potřeby nebo pro domácnost, materiály pro umělce a malíře, malířské štětce, instruktážní a výukové materiály, plastové archy, fólie a sáčky pro balení a obaly, tiskařské typy, štočky; (25) oděvy, obuv, pokrývky hlavy; (28) hry, hračky a výrobky určené ke hraní, zařízení na videohry, cvičební a sportovní potřeby, vánoční ozdoby; (35) reklama, propagace; (39) doprava, organizování cest; (41) vzdělávání, školení, zábava, sportovní a kulturní činnosti.

(730) **Národní památkový ústav**, Valdštejnské nám. 162/3, Praha 1, 11801, CZ

(210) **O-544260**
(220) 06.12.2017
(320) 06.12.2017
(511) 23, 26, 35
(540)

RAGOS, spol. s r.o.

(510) (23) textilní galanterie - přize a nitě; (26) textilní galanterie s výjimkou umělých květin, ozdob do vlasů a umělých vlasů; (35) maloobchod a velkoobchod s výše uvedenými výrobky ve třídě 23 a 26.

(730) **RAGOS, spol. s r.o.**, Skácelova 1193/15, Brno, Královo Pole, 61200, CZ

(210) **O-544317**
(220) 08.12.2017
(320) 08.12.2017
(511) 16, 35, 36, 37, 42
(540)



(510) (16) papír, tištěné publikace, knihy, časopisy (periodika), noviny, fotografie (tištěné), plakáty, pohlednice, kalendáře, nálepky (jako kancelářské potřeby), tužky, pera (kancelářské potřeby), obaly (papírnické výrobky), obaly na lahve z papíru nebo lepenky, sáčky jako obaly (z papíru nebo umělých hmot), letáky, tabule reklamní z papíru nebo lepenky; (35) reklamní agentury, zásilkové reklamní služby, vydávání reklamních textů, aktualizace reklamních materiálů, pronájem reklamních materiálů, psaní reklamních textů, pronájem reklamních ploch, návrhy reklamních materiálů, produkce (výroba) reklamních filmů, pronájem billboardů (reklamních ploch), psaní scénářů pro reklamní účely, organizace módních přehlídek k reklamním účelům, pořádání veletrhů pro obchodní a reklamní účely, služby v oblasti grafické úpravy pro reklamní účely, marketingové služby, propagační činnost, reklama, propagace prodeje pro třetí osoby, obchodní informační kanceláře, obchodní zprostředkovatelské služby, pomoc při řízení obchodní činnosti, poskytování obchodních informací prostřednictvím webových stránek, administrativní služby, administrativní zpracování nákupních objednávek,

vedení podniků (poradenství), vedení studií technických projektů, architektonické služby, architektonické poradenství, inženýrské služby.

(730) **Cal Global Investments Limited**, B2, Industry Street, Qormi, QRM 3000, MT

(740) Advokáti Bedrna a partneři, JUDr. Petr Harmach, Jednořadá 1051/53, Praha 6, 16000

(210) **O-544318**
(220) 08.12.2017
(320) 08.12.2017
(511) 16, 35, 36, 37, 42
(540)



(510) (16) papír, tištěné publikace, knihy, časopisy (periodika), noviny, fotografie (tištěné), plakáty, pohlednice, kalendáře, nálepky (jako kancelářské potřeby), tužky, pera (kancelářské potřeby), obaly (papírnické výrobky), obaly na lahve z papíru nebo lepenky, sáčky jako obaly (z papíru nebo umělých hmot), letáky, tabule reklamní z papíru nebo lepenky; (35) reklamní agentury, zásilkové reklamní služby, vydávání reklamních textů, aktualizace reklamních materiálů, pronájem reklamních materiálů, psaní reklamních textů, pronájem reklamních ploch, návrhy reklamních materiálů, produkce (výroba) reklamních filmů, pronájem billboardů (reklamních ploch), psaní scénářů pro reklamní účely, organizace módních přehlídek k reklamním účelům, pořádání veletrhů pro obchodní a reklamní účely, služby v oblasti grafické úpravy pro reklamní účely, marketingové služby, propagační činnost, reklama, propagace prodeje pro třetí osoby, obchodní informační kanceláře, obchodní zprostředkovatelské služby, pomoc při řízení obchodní činnosti, poskytování obchodních informací prostřednictvím webových stránek, administrativní služby, administrativní zpracování nákupních objednávek, vedení podniků (poradenství), vedení studií technických projektů, architektonické služby, architektonické poradenství, inženýrské služby.

(730) **Cal Global Investments Limited**, B2, Industry Street, Qormi, QRM 3000, MT

(740) Advokáti Bedrna a partneři, JUDr. Petr Harmach, Jednořadá 1051/53, Praha 6, 16000

(210) **O-544319**
(220) 08.12.2017
(320) 08.12.2017
(511) 16, 35, 36, 37, 42
(540)

DOCK IN
THREE

(510) (16) papír, tištěné publikace, knihy, časopisy (periodika), noviny, fotografie (tištěné), plakáty, pohlednice, kalendáře, nálepky (jako kancelářské potřeby), tužky, pera (kancelářské potřeby), obaly (papírnické výrobky), obaly na lahve z papíru nebo lepenky, sáčky jako obaly (z papíru nebo umělých hmot), letáky, tabule reklamní z papíru nebo lepenky; (35) reklamní agentury, zásilkové reklamní služby, vydávání reklamních textů, aktualizace reklamních materiálů, pronájem reklamních materiálů, psaní reklamních textů, pronájem reklamních ploch, návrhy reklamních materiálů, produkce (výroba) reklamních filmů, pronájem billboardů (reklamních ploch), psaní scénářů pro reklamní účely, organizace módních přehlídek k reklamním účelům, pořádání veletrhů pro obchodní a reklamní účely, služby v oblasti grafické úpravy pro reklamní účely, marketingové služby, propagační činnost, reklama, propagace prodeje pro třetí osoby, obchodní informační kanceláře, obchodní zprostředkovatelské služby, pomoc při řízení obchodní činnosti, poskytování obchodních informací prostřednictvím webových stránek, administrativní služby, administrativní zpracování nákupních objednávek, vedení podniků (poradenství), poradenství v oblasti organizace obchodních aktivit, poradenství v oblasti organizování a obchodního managementu; (36) zajišťování pronájmu nemovitostí, makléřské služby v oblasti nemovitostí, správa nemovitého majetku, správa nájemních, činžovních domů, pronájem sdílených kanceláří, pronájem bytů, pronájem kancelářských prostor, kanceláře realitní, zajišťování financování pro stavební projekty; (37) stavebnictví, stavitelství, konzultace v oblasti stavitelství a stavebnictví, výstavba obchodních stánků a obchodů; (42) projektování (stavební), vedení studie technických projektů, architektonické služby, architektonické poradenství, inženýrské služby.

(730) **Cali Global Investments Limited**, B2, Industry Street, Qormi, QRM 3000, MT
(740) Advokáti Bedrna a partneři, JUDr. Petr Harmach, Jednořadá 1051/53, Praha 6, 16000

(210) **O-544320**
(220) 08.12.2017
(320) 08.12.2017
(511) 16, 35, 36, 37, 42
(540)

DOCK IN
TWO

(510) (16) papír, tištěné publikace, knihy, časopisy (periodika), noviny, fotografie (tištěné), plakáty, pohlednice, kalendáře, nálepky (jako kancelářské potřeby), tužky, pera (kancelářské potřeby), obaly (papírnické výrobky), obaly na lahve z papíru nebo lepenky, sáčky jako obaly (z papíru nebo umělých hmot), letáky, tabule reklamní z papíru nebo lepenky; (35) reklamní agentury, zásilkové reklamní služby, vydávání reklamních textů, aktualizace reklamních materiálů, pronájem reklamních materiálů, psaní reklamních textů, pronájem reklamních ploch, návrhy reklamních materiálů, produkce (výroba) reklamních filmů, pronájem

billboardů (reklamních ploch), psaní scénářů pro reklamní účely, organizace módních přehlídek k reklamním účelům, pořádání veletrhů pro obchodní a reklamní účely, služby v oblasti grafické úpravy pro reklamní účely, marketingové služby, propagační činnost, reklama, propagace prodeje pro třetí osoby, obchodní informační kanceláře, obchodní zprostředkovatelské služby, pomoc při řízení obchodní činnosti, poskytování obchodních informací prostřednictvím webových stránek, administrativní služby, administrativní zpracování nákupních objednávek, vedení podniků (poradenství), poradenství v oblasti organizace obchodních aktivit, poradenství v oblasti organizování a obchodního managementu; (36) zajišťování pronájmu nemovitostí, makléřské služby v oblasti nemovitostí, správa nemovitého majetku, správa nájemních, činžovních domů, pronájem sdílených kanceláří, pronájem bytů, pronájem kancelářských prostor, kanceláře realitní, zajišťování financování pro stavební projekty; (37) stavebnictví, stavitelství, konzultace v oblasti stavitelství a stavebnictví, výstavba obchodních stánků a obchodů; (42) projektování (stavební), vedení studie technických projektů, architektonické služby, architektonické poradenství, inženýrské služby.

(730) **Cali Global Investments Limited**, B2, Industry Street, Qormi, QRM 3000, MT
(740) Advokáti Bedrna a partneři, JUDr. Petr Harmach, Jednořadá 1051/53, Praha 6, 16000

(210) **O-544321**
(220) 08.12.2017
(320) 08.12.2017
(511) 16, 35, 36, 37, 42
(540)

DOCK IN
ONE

(510) (16) papír, tištěné publikace, knihy, časopisy (periodika), noviny, fotografie (tištěné), plakáty, pohlednice, kalendáře, nálepky (jako kancelářské potřeby), tužky, pera (kancelářské potřeby), obaly (papírnické výrobky), obaly na lahve z papíru nebo lepenky, sáčky jako obaly (z papíru nebo umělých hmot), letáky, tabule reklamní z papíru nebo lepenky; (35) reklamní agentury, zásilkové reklamní služby, vydávání reklamních textů, aktualizace reklamních materiálů, pronájem reklamních materiálů, psaní reklamních textů, pronájem reklamních ploch, návrhy reklamních materiálů, produkce (výroba) reklamních filmů, pronájem billboardů (reklamních ploch), psaní scénářů pro reklamní účely, organizace módních přehlídek k reklamním účelům, pořádání veletrhů pro obchodní a reklamní účely, služby v oblasti grafické úpravy pro reklamní účely, marketingové služby, propagační činnost, reklama, propagace prodeje pro třetí osoby, obchodní informační kanceláře, obchodní zprostředkovatelské služby, pomoc při řízení obchodní činnosti, poskytování obchodních informací prostřednictvím webových stránek, administrativní služby, administrativní zpracování nákupních objednávek, vedení podniků (poradenství), poradenství v oblasti organizace obchodních aktivit, poradenství v oblasti organizování a obchodního managementu; (36) zajišťování pronájmu nemovitostí, makléřské služby v oblasti nemovitostí, správa nemovitého majetku, správa nájemních, činžovních domů, pronájem sdílených kanceláří, pronájem bytů, pronájem kancelářských prostor, kanceláře realitní, zajišťování financování pro stavební projekty; (37) stavebnictví, stavitelství, konzultace v oblasti stavitelství a stavebnictví, výstavba obchodních stánků a obchodů; (42) projektování (stavební), vedení studie technických projektů, architektonické služby, architektonické poradenství, inženýrské služby.

(730) **Cali Global Investments Limited**, B2, Industry Street, Qormi, QRM 3000, MT
(740) Advokáti Bedrna a partneři, JUDr. Petr Harmach, Jednořadá 1051/53, Praha 6, 16000

(210) **O-544322**
(220) 08.12.2017
(320) 08.12.2017
(511) 16, 35, 36, 37, 42
(540)

DOCK IN

(510) (16) papír, tištěné publikace, knihy, časopisy (periodika), noviny, fotografie (tištěné), plakáty, pohlednice, kalendáře, nálepky (jako kancelářské potřeby), tužky, pera (kancelářské potřeby), obaly (papírnické výrobky), obaly na lahve z papíru nebo lepenky, sáčky jako obaly (z papíru nebo umělých hmot), letáky, tabule reklamní z papíru nebo lepenky; (35) reklamní agentury, zásilkové reklamní služby, vydávání reklamních textů, aktualizace reklamních materiálů, pronájem reklamních materiálů, psaní reklamních textů, pronájem reklamních ploch, návrhy reklamních materiálů, produkce (výroba) reklamních filmů, pronájem billboardů (reklamních ploch), psaní scénářů pro reklamní účely, organizace módních přehlídek k reklamním účelům, pořádání veletrhů pro obchodní a reklamní účely, služby v oblasti grafické úpravy pro reklamní účely, marketingové služby, propagační činnost, reklama, propagace prodeje pro třetí osoby, obchodní informační kanceláře, obchodní zprostředkovatelské služby, pomoc při řízení obchodní činnosti, poskytování obchodních informací prostřednictvím webových stránek, administrativní služby, administrativní zpracování nákupních objednávek, vedení podniků (poradenství), poradenství v oblasti organizace obchodních aktivit, poradenství v oblasti organizování a obchodního managementu; (36) zajišťování pronájmu nemovitostí, makléřské služby v oblasti nemovitostí, správa nemovitého majetku, správa nájemních, činžovních domů, pronájem sdílených kanceláří, pronájem bytů, pronájem kancelářských prostor, kanceláře realitní, zajišťování financování pro stavební projekty; (37) stavebnictví, stavitelství, konzultace v oblasti stavitelství a stavebnictví, výstavba obchodních stánků a obchodů; (42) projektování (stavební), vedení studie technických projektů, architektonické služby, architektonické poradenství, inženýrské služby.

(730) **Cali Global Investments Limited**, B2, Industry Street, Qormi, QRM 3000, MT

(740) Advokáti Bedrna a partneři, JUDr. Petr Harmach, Jednořadá 1051/53, Praha 6, 16000

(210) **O-544323**
(220) 08.12.2017
(320) 08.12.2017
(511) 16, 35, 36, 37, 42
(540)

DOCK

(510) (16) papír, tištěné publikace, knihy, časopisy (periodika), noviny, fotografie (tištěné), plakáty, pohlednice, kalendáře, nálepky (jako kancelářské potřeby), tužky, pera (kancelářské potřeby), obaly (papírnické výrobky), obaly na lahve z papíru nebo lepenky, sáčky jako obaly (z papíru nebo umělých hmot), letáky, tabule reklamní z papíru nebo lepenky; (35) reklamní agentury, zásilkové reklamní služby, vydávání reklamních textů, aktualizace reklamních materiálů, pronájem reklamních materiálů, psaní reklamních textů, pronájem reklamních ploch, návrhy reklamních materiálů, produkce (výroba) reklamních filmů, pronájem

billboardů (reklamních ploch), psaní scénářů pro reklamní účely, organizace módních přehlídek k reklamním účelům, pořádání veletrhů pro obchodní a reklamní účely, služby v oblasti grafické úpravy pro reklamní účely, marketingové služby, propagační činnost, reklama, propagace prodeje pro třetí osoby, obchodní informační kanceláře, obchodní zprostředkovatelské služby, pomoc při řízení obchodní činnosti, poskytování obchodních informací prostřednictvím webových stránek, administrativní služby, administrativní zpracování nákupních objednávek, vedení podniků (poradenství), poradenství v oblasti organizace obchodních aktivit, poradenství v oblasti organizování a obchodního managementu; (36) zajišťování pronájmu nemovitostí, makléřské služby v oblasti nemovitostí, správa nemovitého majetku, správa nájemních, činžovních domů, pronájem sdílených kanceláří, pronájem bytů, pronájem kancelářských prostor, kanceláře realitní, zajišťování financování pro stavební projekty; (37) stavebnictví, stavitelství, konzultace v oblasti stavitelství a stavebnictví, výstavba obchodních stánků a obchodů; (42) projektování (stavební), vedení studie technických projektů, architektonické služby, architektonické poradenství, inženýrské služby.

(730) **Cali Global Investments Limited**, B2, Industry Street, Qormi, QRM 3000, MT

(740) Advokáti Bedrna a partneři, JUDr. Petr Harmach, Jednořadá 1051/53, Praha 6, 16000

(210) **O-544324**
(220) 08.12.2017
(320) 08.12.2017
(511) 16, 35, 36, 37, 42
(540)



(510) (16) papír, tištěné publikace, knihy, časopisy (periodika), noviny, fotografie (tištěné), plakáty, pohlednice, kalendáře, nálepky (jako kancelářské potřeby), tužky, pera (kancelářské potřeby), obaly (papírnické výrobky), obaly na lahve z papíru nebo lepenky, sáčky jako obaly (z papíru nebo umělých hmot), letáky, tabule reklamní z papíru nebo lepenky; (35) reklamní agentury, zásilkové reklamní služby, vydávání reklamních textů, aktualizace reklamních materiálů, pronájem reklamních materiálů, psaní reklamních textů, pronájem reklamních ploch, návrhy reklamních materiálů, produkce (výroba) reklamních filmů, pronájem billboardů (reklamních ploch), psaní scénářů pro reklamní účely, organizace módních přehlídek k reklamním účelům, pořádání veletrhů pro obchodní a reklamní účely, služby v oblasti grafické úpravy pro reklamní účely, marketingové služby, propagační činnost, reklama, propagace prodeje pro třetí osoby, obchodní informační kanceláře, obchodní zprostředkovatelské služby, pomoc při řízení obchodní činnosti, poskytování obchodních informací prostřednictvím webových stránek, administrativní služby, administrativní zpracování nákupních objednávek, vedení podniků (poradenství), poradenství v oblasti organizace obchodních aktivit, poradenství v oblasti organizování a obchodního managementu; (36) zajišťování pronájmu nemovitostí, makléřské služby v oblasti nemovitostí, správa nemovitého majetku, správa nájemních, činžovních domů, pronájem sdílených kanceláří, pronájem bytů, pronájem kancelářských prostor, kanceláře realitní, zajišťování financování pro stavební projekty; (37) stavebnictví, stavitelství, konzultace v oblasti stavitelství a stavebnictví, výstavba obchodních stánků a obchodů; (42) projektování (stavební), vedení studie technických projektů, architektonické služby, architektonické poradenství, inženýrské služby.

(730) **Cali Global Investments Limited**, B2, Industry Street, Qormi, QRM 3000, MT

(740) Advokáti Bedrna a partneři, JUDr. Petr Harmach, Jednořadá 1051/53, Praha 6, 16000

(210) **O-544390**

(220) 12.12.2017

(320) 12.12.2017

(511) 14, 25, 35

(540)

ZLATAR

(510) (14) vzácné kovy a jejich slitiny, zlato a jeho slitiny, zlato surové nebo jako polotovar, zlaté cihly, zlaté destičky, investiční zlato; (25) oděvy; (35) reklama, propagace, marketing, prezentace výrobků v komunikačních médiích pro účely maloobchodu, obchodní administrativa, předvádění zboží.

(730) **Staněk Marián**, Na Zličově 230/27, Praha 5, 15200, CZ

(740) JUDr. Bc. Martin Vlk, Korunní 2569/108a, Praha 10, 10100

(210) **O-544417**

(220) 13.12.2017

(320) 13.12.2017

(511) 9, 16, 35, 41

(540)

VTEI - Vodohospodářské technicko-ekonomické informace

(510) (9) elektronické publikace ke stažení, databáze, nahraný obsah (počítačové programy, data a informace); (16) časopisy (periodika); (35) propagační činnost, reklama, elektronické publikování tiskovin pro reklamní účely, pomoc při řízení obchodní činnosti, obchodní administrativa, kancelářské práce; (41) nakladatelská a vydavatelská činnost, vydávání publikací.

(730) **Výzkumný ústav vodohospodářský T. G. Masaryka, veřejná výzkumná instituce**, Podbabská 2582/30, Praha 6, Dejvice, 16000, CZ

(740) Ing. Libor Markes, patentový zástupce, Grohova 54, Brno, 60200

(210) **O-544431**

(220) 13.12.2017

(320) 13.12.2017

(511) 35, 36, 38, 39, 42

(540)

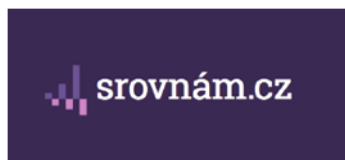

(510) (35) inzertní, reklamní a propagační činnost, zejména v oblasti porovnání cen elektřiny, zemního plynu a energií, služby porovnání cen elektřiny, zemního plynu a energií, poradenství spotřebitelům v oblasti cen elektřiny, zemního plynu a energií, obchodní administrativa, analýzy nákladů, obchodní informace a rady spotřebitelům, obchodní a podnikatelský průzkum, zprostředkování prodeje zboží a služeb třetích osob prostřednictvím webových stránek zaměřených na poskytování informací o porovnání cen, obchodní poradenství, zprostředkování smluv pro třetí osoby, zprostředkování obchodních a komerčních kontraktů, nákup a prodej elektřiny, obchodní služby spojené s dodávkami elektřiny, obstaravatelská a zprostředkovatelská činnost v oblasti obchodu, a to v oblasti energetiky, dovozu a vývozu elektřiny, marketing, shromažďování, evidence, sestavování, systematizace, zpracování a údržba dat, zejména v oboru elektřiny, zemního plynu a energií, posuzování firem a podniků dodávajících elektřinu, zemní plyn a energie, tvorba reklamy, shromažďování, poskytování a třídění obchodních nebo podnikatelských informací, překlad informací do počítačových databází nebo jiné zpracování obchodních nebo podnikatelských informací, včetně vytváření, zpracování a třídění dat v rámci databází, pomoc při řízení obchodní činnosti, průzkum trhu, šíření propagačních informací, zejména systemizace informací do počítačových databází, zpracování specializovaných podnikových evidencí, reklamní a propagační činnost, rozšiřování a poskytování reklamních a inzertních materiálů, periodických a neperiodických tiskovin, zejména novin, časopisů určených pro reklamu a propagaci, prospektů, letáků, katalogů, reklamní literatury, brožur v tištěné podobě, na jiných nosných médiích prostřednictvím sítě internet nebo jiné sítě, reklama on-line v počítačové síti; (36) finanční poradenství

v energetickém sektoru, makléřství v oblasti elektřiny, zemního plynu a energií; (38) komunikace a přenos dat prostřednictvím veřejné nebo neveřejné telekomunikační sítě včetně internetu pomocí telefonů, mobilních telefonů, telefaxů, satelitů, počítačů či terminálů nebo jakýmkoliv jinými prostředky, včetně přenosu elektronické pošty a přenosu dat v reálném čase (přenosu zvuku, obrazu, textu nebo jiných dat či informací), poskytování a zprostředkování služeb spojených s komunikací a přenosem dat prostřednictvím veřejné nebo neveřejné telekomunikační sítě, včetně poskytování přístupu a připojení k těmto telekomunikačním sítím včetně internetu, provozování veřejné nebo neveřejné telekomunikační sítě, šíření a zpřístupňování elektronických tiskovin, časopisů, periodik, knih a jiných dat prostřednictvím veřejné nebo neveřejné telekomunikační sítě včetně internetu, informační služby na internetu včetně provozování elektronických nástěnek, diskusních skupin a fór a poskytování přístupu k on-line informačním službám a databázím, tisková agentura, shromažďování, zpracovávání a poskytování informačních služeb na internetu včetně provozování elektronických nástěnek, diskusních skupin a fór a poskytování přístupu k on-line informačním službám a databázím, vysílání elektronických médií nebo informací prostřednictvím internetu nebo jiných komunikačních sítí; (39) poradenství v oblasti distribuce, dodávek a odběru elektřiny, zemního plynu a energií, skladování údajů a dokumentů uložených na hmotných nosičích nebo v elektronické podobě; (42) projekty a expertizy, nezávislá kontrola kvality výrobků a služeb, počítačové animace a vizualizace související s kontrolou kvality výrobků a služeb, návrhy a provozování systémů pro hodnocení kvality zákazníky, uživateli nebo třetími osobami, programové projekty, vědecké a technologické služby zaměřené na výzkum a projektování, analytické a výzkumné služby v energetickém průmyslu, poskytování informací, poradenství a konzultace vztahující se ke službám obsaženým v této třídě.

(591) Barevná

(730) **TISCALI MEDIA, a.s.**, Václavské náměstí 813/57, Praha 1, Nové Město, 11000, CZ

(740) Kateřina Velková, Mgr. Kateřina Velková, Ovčích hájek 2347/54, Praha 5, Stodůlky, 15800

(210) **O-544449**

(220) 13.12.2017

(320) 13.12.2017

(511) 16, 28, 41

(540)



(510) (16) papírnické zboží, lepenka, kartón, tiskoviny; (28) hrací karty, stírací losy pro loteriijní hry, žetony na hazardní hry; (41) zábava, pořádání loterií, pořádání loterií online, pořádání zábavných soutěží, pořádání sportovních soutěží.

(591) Barevná

(730) **Bačík Daniel Ing.**, Jéheho 10, Bratislava, SK

(740) Ružička, Srp & Partners s.r.o., advokátní kancelář, Mgr. Zuzana Straková, advokát, Konviktská 291/24, Praha 1, Staré Město, 11000

(210) **O-544450**
(220) 13.12.2017
(320) 13.12.2017
(511) 16, 28, 41
(540)



(510) (16) papírnické zboží, lepenka, kartón, tiskoviny; (28) hrací karty, stírací losy pro loterijní hry, žetony na hazardní hry; (41) zábava, pořádání loterií, pořádání loterií online, pořádání zábavných soutěží, pořádání sportovních soutěží.
(591) Barevná
(730) **Bačík Daniel Ing.**, Jéého 10, Bratislava, SK
(740) Ružička, Srp & Partners s.r.o., advokátní kancelář, Mgr. Zuzana Straková, advokát, Konviktská 291/24, Praha 1, Staré Město, 11000

(210) **O-544461**
(220) 14.12.2017
(320) 14.12.2017
(511) 9, 35, 42
(540)



(510) (9) hardware, software a příslušenství a komponenty výpočetní techniky, komunikační techniky, zařízení pro zpracování informací, nosiče záznamů nahrané i nenahrané, hardwarové a softwarové systémy informačních technologií zařazené ve třídě 9, hardwarové a softwarové systémy výpočetní, komunikační a informační techniky zařazené ve třídě 9, přístroje a systémy elektronické zařazené v této třídě, nahrané magnetické nosiče dat, počítačový software, multimediální zařízení a přístroje, nahrané nosiče dat k použití s počítači, přístroje na uchování dat, počítačová periferní zařízení, přístroje na zpracování dat, notebooky (počítače), počítače, počítačový hardware, tablety (počítače), tašky na počítače, chytré brýle, počítačové servery, centrální procesorové jednotky (procesory), disková mechanika počítače, mikroprocesory, modemy, počítačové paměti, přehrávače kompaktních disků, elektronické komponenty pro počítače, externí pevné disky počítačů, grafické karty, karty rozhraní do přístrojů na zpracování dat, mechanika pevného disku, počítačová paměťová zařízení, počítačové čipy, počítačové komponenty; (35) organizování akcí, výstav, prodejních trhů a přehlídek pro obchodní, propagační a reklamní účely, prezentace výrobků v komunikačních médiích pro účely maloobchodu a velkoobchodu, maloobchodní a velkoobchodní služby v oblasti výrobků informačních technologií, výpočetní techniky, kancelářské techniky, komunikační techniky, provozování e-shopu s výrobky informačních technologií, výpočetní techniky, kancelářské techniky, komunikační techniky, zásilkové maloobchodní a velkoobchodní služby zaměřené na výrobky informačních

technologií, výpočetní techniky, kancelářské techniky, komunikační techniky, zprostředkování a uzavírání obchodů pro třetí strany, zprostředkování smluv na nákup a prodej zboží; (42) poradenství a konzultace v oblasti informačních technologií, výpočetní techniky, kancelářské techniky, komunikační techniky, služby v oblasti informačních technologií, pronájem a údržba počítačového softwaru, pronájem počítačů a počítačového softwaru, vývoj počítačových systémů, výzkum v oblasti informačních technologií, výzkum v oblasti technologie zpracování dat, konzultační služby v oblasti informačních technologií (IT), pronájem zařízení na zpracování dat, navrhování a vývoj počítačového hardwaru, počítačové programování.

(591) Barevná
(730) **eD' system Czech, a.s.**, Novoveská 1262/95, Ostrava, Mariánské Hory, 70900, CZ
(740) Dana Lukajová, patentový zástupce, Voršilská 130/10, Praha 1, Nové Město, 11000

(210) **O-544496**
(220) 15.12.2017
(320) 15.12.2017
(511) 12, 35, 37, 39, 41
(540)



(510) (12) pozemní vozidla, automobily, zejména sportovně laděné vozy a závodní auta, jejich součásti, příslušenství a náhradní díly zařazené do této třídy jako podvozky, brzdy, výfuky, kromě pneumatik, a to vše s výjimkou jízdních kol a jejich součástí, příslušenství a náhradních dílů; (35) zprostředkovatelská činnost v oblasti obchodu, export, import a specializovaný maloobchod s výrobky ve třídě 12, marketing, propagace, reklama a inzerce všemi druhy sdělovacích prostředků, poskytování reklamních ploch na vozidlech, obchodní služby vztahující se k poskytování sponzorských služeb, vyhledávání sponzorů motocyklových a automobilových závodních soutěží; (37) opravy automobilů, montáž a servis motorových vozidel, jejich součástí a příslušenství, pneuservis; (39) pronájem závodních i sportovních automobilů; (41) kurzy sportovní jízdy, driftování, snowdriving, individuální coaching v oblasti výuky ježdění, služby v oblasti organizování vnitrostátních, zahraničních jízd a závodů motocyklů, automobilů, sportovních propagačních akcí.
(730) **Šenkýř Motorsport s.r.o.**, Hroznová 95/41, Brno, Pisárky, 60300, CZ
(740) Kania, Sedlák, Smola, Ing. Jiří Malůšek, Mendlovo náměstí 157/1, Brno, Staré Brno, 60300

(210) **O-544560**
(220) 18.12.2017
(320) 18.12.2017
(511) 16, 35, 39, 41
(540)



(510) (16) papír a výrobky z papíru všeho druhu spadající do této třídy, a to papír balící, papírové podložky pod sklenice, lepenka a kartonážní výrobky, tiskoviny, časopisy, periodika, knihy, výrobky knihařské, fotografie, psací potřeby, kancelářské potřeby kromě nábytku, učební a

školní potřeby a pomůcky s výjimkou přístrojů, karty, štočky, obaly z papíru, tiskopisy, pohlednice, známky, samolepky, potřeby pro umělce, štetce; (35) rozšiřování reklamních nebo inzertních materiálů, pořádání výstav k obchodním a reklamním účelům, činnost reklamní a inzertní, průzkum a analýzy trhů, kopírování dokumentů, distribuce zboží k reklamním účelům, aranžerství - aranžování výkladů, marketing, automatizované zpracování dat; (39) distribuce a rozšiřování periodického tisku, doručování novin a časopisů, doprava, přeprava a skladování, poskytování průvodcovských služeb; (41) vydávání periodického tisku, výchovná, zábavní, školící, sportovní a kulturní činnost, organizace společenských, sportovních, turistických, ekologických a kulturních akcí a slavností, pořádání školení, předškolní vzdělávání a doškolování, půjčování a rozšiřování knih, novin a časopisů, pořádání táborů pro děti a mládež (zábava a vzdělávání), nakladatelská a vydavatelská činnost.

- (591) Barevná
(730) **První novinová společnost a.s.**, Paceřická 2773/1, Praha 9, Horní Počernice, 19300, CZ
(740) Doleček Kahounová Sedláčková advokátní kancelář, Mgr. Marek Doleček, Ostrovní 126/30, Praha 1, Nové Město, 11000

- (210) **O-544561**
(220) 18.12.2017
(320) 18.12.2017
(511) 16, 35, 39, 41
(540)

PNS MOJE TRAFIKA

(510) (16) papír a výrobky z papíru všeho druhu spadající do této třídy, a to papír balící, papírové podložky pod sklenice, lepenka a kartonážní výrobky, tiskoviny, časopisy, periodika, knihy, výrobky knihařské, fotografie, psací potřeby, kancelářské potřeby kromě nábytku, učební a školní potřeby a pomůcky s výjimkou přístrojů, karty, štočky, obaly z papíru, tiskopisy, pohlednice, známky, samolepky, potřeby pro umělce, štetce; (35) rozšiřování reklamních nebo inzertních materiálů, pořádání výstav k obchodním a reklamním účelům, činnost reklamní a inzertní, průzkum a analýzy trhů, kopírování dokumentů, distribuce zboží k reklamním účelům, aranžerství - aranžování výkladů, marketing, automatizované zpracování dat; (39) distribuce a rozšiřování periodického tisku, doručování novin a časopisů, doprava, přeprava a skladování, poskytování průvodcovských služeb; (41) vydávání periodického tisku, výchovná, zábavní, školící, sportovní a kulturní činnost, organizace společenských, sportovních, turistických, ekologických a kulturních akcí a slavností, pořádání školení, předškolní vzdělávání a doškolování, půjčování a rozšiřování knih, novin a časopisů, pořádání táborů pro děti a mládež (zábava a vzdělávání), nakladatelská a vydavatelská činnost.

- (730) **První novinová společnost a.s.**, Paceřická 2773/1, Praha 9, Horní Počernice, 19300, CZ
(740) Doleček Kahounová Sedláčková advokátní kancelář, Mgr. Marek Doleček, Ostrovní 126/30, Praha 1, Nové Město, 11000

- (210) **O-544604**
(220) 19.12.2017
(320) 19.12.2017
(511) 35, 39
(540)

Click&Go Globus

(510) (35) reklama a propagace, reklama on-line v počítačové síti, zaslání reklamních materiálů zákazníkům, vydávání, zveřejňování a publikování reklamních textů, marketing, marketingové studie, obchodní management a podnikové poradenství, maloobchodní a velkoobchodní služby v oblasti potravinářského a spotřebního zboží, provozování internetového obchodu (e-shop) v oblasti potravinářského a spotřebního zboží, přeskupování různých výrobků pro třetí osoby za účelem umožnit spotřebiteli vybírat a nakupovat tyto výrobky, administrativní zpracování nákupních objednávek, dodavatelské služby pro třetí osoby, poskytování obchodních a podnikatelských informací, komerční informace a rady pro spotřebitele, prezentace výrobků v komunikačních médiích pro účely maloobchodu, předvádění zboží, obchodní a podnikatelský průzkum; (39) doprava, balení, doručování zboží, skladování zboží, zprostředkování přepravy.

- (730) **Globus ČR, k.s.**, Kostelecká 822/75, Praha 9, Čakovice, 19600, CZ
(740) Rott, Růžička & Guttman Patentové, známkové a advokátní kanceláře, JUDr. Vladimír Rott, Vinohradská 37, Praha 2, 12000

- (210) **O-544606**
(220) 19.12.2017
(320) 19.12.2017
(511) 35, 39
(540)

Click&Go

(510) (35) marketing, marketingové studie, obchodní management a podnikové poradenství, maloobchodní a velkoobchodní služby v oblasti potravinářského a spotřebního zboží, provozování internetového obchodu (e-shop) v oblasti potravinářského a spotřebního zboží, přeskupování různých výrobků pro třetí osoby za účelem umožnit spotřebiteli vybírat a nakupovat tyto výrobky, administrativní zpracování nákupních objednávek, dodavatelské služby pro třetí osoby, poskytování obchodních a podnikatelských informací, komerční informace a rady pro spotřebitele, obchodní a podnikatelský průzkum; (39) balení, skladování zboží.

- (730) **Globus ČR, k.s.**, Kostelecká 822/75, Praha 9, Čakovice, 19600, CZ
(740) Rott, Růžička & Guttman Patentové, známkové a advokátní kanceláře, JUDr. Vladimír Rott, Vinohradská 37, Praha 2, 12000

- (210) **O-544610**
(220) 19.12.2017
(320) 19.12.2017
(511) 5, 28, 35
(540)



(510) (5) hygienické přípravky a výrobky z nich, včetně dětských plen, obvazové materiály; (28) hračky, hry a žertovné předměty, výrobky pro zábavu a dárky pro pobavení; (35) reklamní služby, marketing a propagace, obchodní služby, on-line prodej výrobků pro děti a nastávající matky.

- (591) Barevná
(730) **Jančík Lukáš Ing.**, Lumířů 238/19, Praha 5, Hlubočepy, 15200, CZ
(740) REHAK LEGAL, Mgr. Hana Kolínová, advokát, Holečkova 100/9, Praha 5, Smíchov, 15000

- (210) **O-544648**
(220) 20.12.2017
(320) 20.12.2017
(511) 35, 42, 44
(540)



(510) (35) reklamní a propagační činnost prostřednictvím jakéhokoliv druhu média, propagační činnost, propagace, reklama, vydávání reklamních, propagačních a inzertních textů; (42) biologický výzkum, chemické a biologické analýzy, testování DNA pro účely vědeckého výzkumu, služby vědecké laboratoře, výzkum a vývoj v oboru klinické biochemie, hematologie a mikrobiologie; (44) nestátní zdravotnická činnost, lékařské diagnostické služby, vč. provádění testů v oblasti laboratorní diagnostiky,

- lékařské testy a analýzy, lékařské a zdravotnické služby týkající se DNA, genetiky a genetického testování, biochemické rozborů krve.
(591) Barevná
(730) **FITGEN SE**, Václavské náměstí 802/56, Praha 1 - Nové Město, 11000, CZ
(740) JUDr. PhDr. Josef Ťoukálek LL.M., DBA, advokát, Hradská 1660, Humpolec, 39601

- (210) **O-544784**
(220) 29.12.2017
(320) 29.12.2017
(511) 19, 20, 28
(540)

- (210) **O-544706**
(220) 09.02.2018
(320) 09.02.2018
(511) 9, 35, 37, 42
(540)

Compuay

- (510) (9) informační technologie a audiovizuální, multimediální a fotografické přístroje, redukce (adaptéry na kabely), USB adaptéry, audio adaptéry, adaptéry počítačových karet, ethernetové adaptéry, koaxiální adaptéry, adaptéry; (35) maloobchod a velkoobchod s výše uvedenými výrobky ve tř. 9; (37) instalace, údržba a opravy zařízení pro počítačové sítě a informační technologie; (42) navrhování elektronických systémů.
(730) **Compuay Corporation s. r. o.**, Českomoravská 1602/11, Praha 9, Libeň, 19000, CZ

CENTRAL POOL

- (510) (19) plavecké bazény (konstrukce), ne kovové; (20) nádrže, ne kovové nebo zděné; (28) bazény ke hře.
(591) Barevná
(730) **Centralplast s.r.o.**, Přepychy 38, Přepychy, 51732, CZ

- (210) **O-544739**
(220) 22.12.2017
(320) 22.12.2017
(511) 5
(540)

Magické Kanálky

- (510) (5) farmaceutika, léčebné a veterinární přípravky, hygienické přípravky pro zdravotnické účely, včetně přípravků a výrobků zdravotnických a pro osobní hygienu, hygienické vložky, výrobky pro dámskou intimní hygienu jako hygienické vložky, menstruační vložky, slipové vložky, jednorázové vložky, tampóny, hygienické kalhotky, fixační kalhotky, čisticí ubrousky a utěrky spadající do této třídy, inkontinenční kalhotky, inkontinenční pleny, jednorázové pleny, dětské plenky a plenkové kalhotky, absorpční podložky pro zdravotnické účely a osobní hygienu, vata a vatové štětičky pro zdravotnické účely a hygienu spadající do této třídy, dietetické potraviny a přípravky upravené pro léčebné či veterinární účely, potraviny pro kojence a batolata, náplasti, obvazové materiály a krytí, materiály pro plombování zubů, dentální vosky, dezinfekční přípravky, přípravky na hubení škůdců, fungicidy, herbicidy.
(730) **Drylock Technologies N.V.**, Spinnerijstraat 12, Zele 9240, BE
(740) Mgr. Zuzana Šimonovská LL.M., Jaselská 311/25, Praha 6, Dejvice, 16000

- (210) **O-544842**
(220) 04.01.2018
(320) 04.01.2018
(511) 4, 19, 20, 21
(540)



DŘEVĚNÉ LIŠTY
PROKŮPKOVI

- (210) **O-544748**
(220) 22.12.2017
(320) 22.12.2017
(511) 12, 18, 40
(540)



Friends

- (510) (12) příslušenství vozidel, úložný systém na sedačku vozidla, organizér na sedačku vozidla; (18) úložný systém a organizér pro kabelky, tašky, peněženky, pouzdra, brašny, aktovky, kufříky a další cestovní a příruční zavazadla a tašky, obaly a přihrádky; (40) zakázkové zpracování a úprava kůží, textilií a dalších materiálů užitých v rámci výroby úložných systémů a organizérů.
(730) **Neckářová Paterová Jana**, Vašátkova 356/15, Čelákovice, 25088, CZ
(740) Mgr. MILAN SCHAGERER, advokátní kancelář, Mgr. Milan Schagerer, Plzeňská 276/298, Praha 5, 15000

- (510) (4) brikety, dřevěné brikety; (19) dřevěné lišty, ozdobné dřevěné lišty, lišty parketové, lišty podlahové, lišty krycí, lišty profilové, lišty rohové, lišty ve tvaru trojúhelníku, dřevěné hranoly, prahy (dveřní) nekovové, dřevěné latky, dřevěné desky, dřevěné omítníky, vrstvené lepené dřevo, dřevěné obklady; (20) dřevěné lišty na obrazy, dřevěné lišty na rámy obrazů, dřevěné květináče, dřevěné okrasné květináče, podstavce na květináče, dřevěná madla, dřevěné tyče; (21) nekovové násady na smetáky a košťata, jehlice, špejle (nekovové) na pečení, grilování.
(730) **ProkŮpková Dagmar**, Hornická 982, Bystřice nad Pernštejnem, 59301, CZ
(740) Mgr. Kateřina Vaňková, patentový zástupce, Nerudova 1095/24, Kuřim, 66434

- (210) **O-544854**
(220) 04.01.2018
(320) 04.01.2018
(511) 5, 31, 35
(540)

KanabiFlex

- (510) (5) veterinární produkty a přípravky, krmivové přísady a doplňky pro zvířata, ptáky a ryby, dezinfekční prostředky, pesticidy, fungicidy, pudry, spreje, kapky, produkty k ošetření kůže a kožešiny, obojky, vše pro zabíjení blech a klíšťat u zvířat, léčivé přípravky pro kůži a léčivé čisticí prostředky, léčivé ústní vody, léčivé přípravky na čištění zubů, léčivé přípravky pro osvěžení dechu, vše pro zvířata; (31) zemědělské, zahradnické a lesnické výrobky, osiva a semena, vše zařazené ve třídě 31, krmivo pro zvířata, ptactvo a ryby, posilující krmné přípravky pro zvířata, slad, sépiové kosti, jedlé kosti, tyčinky a žvýkačky pro domácí zvířata, čerstvé ovoce a čerstvá zelenina; (35) obchodní činnost a e-shop s výrobky výše zařazenými do tříd 5 a 31, poskytování a distribuce vzorků výrobků, zákaznická linka (obchodní poradenství), reklamní a propagační činnost.

- (730) **NOVACOAST LIMITED**, Avlonos 1, MARIA HOUSE, 1075 Nicosia, CY
(740) Bohemia Patent, Ing. Jana Vanděliková, Vodičkova 791/41, Praha 1 - Nové Město, 11000

- (210) **O-544855**
(220) 04.01.2018
(320) 04.01.2018
(511) 5, 31, 35
(540)

CanabiFlex

- (510) (5) veterinární produkty a přípravky, krmivové přísady a doplňky pro zvířata, ptáky a ryby, dezinfekční prostředky, pesticidy, fungicidy, pudry, spreje, kapky, produkty k ošetření kůže a kožešiny, obojky, vše pro zabíjení blech a klíšťat u zvířat, léčivé přípravky pro kůži a léčivé čisticí prostředky, léčivé ústní vody, léčivé přípravky na čištění zubů, léčivé přípravky pro osvěžení dechu, vše pro zvířata; (31) zemědělské, zahradnické a lesnické výrobky, osiva a semena, vše zařazené ve třídě 31, krmivo pro zvířata, ptactvo a ryby, posilňující krmné přípravky pro zvířata, slad, sépiové kosti, jedlé kosti, tyčinky a žvýkačky pro domácí zvířata, čerstvé ovoce a čerstvá zelenina; (35) obchodní činnost a e-shop s výrobky výše zařazenými do tříd 5 a 31, poskytování a distribuce vzorků výrobků, zákaznická linka (obchodní poradenství), reklamní a propagační činnost.

- (730) **NOVACOAST LIMITED**, Avlonos 1, MARIA HOUSE, 1075 Nicosia, CY
(740) Bohemia Patent, Ing. Jana Vanděliková, Vodičkova 791/41, Praha 1 - Nové Město, 11000

- (210) **O-544867**
(220) 04.01.2018
(320) 04.01.2018
(511) 9, 35, 42
(540)

QuickJOBS

- (510) (9) aplikace ke stažení pro použití s mobilními zařízeními, mobilní aplikace; (35) agentury pro zprostředkování dočasného zaměstnání, informační služby týkající se zaměstnání a možností budování kariéry, poradenská činnost v oblasti zprostředkování zaměstnání, nábor zaměstnanců, nábor zaměstnanců na dobu určitou, personalistické služby, poradenství a konzultační služby v oblasti zaměstnanosti, příprava životopisů pro druhé, poskytování informací o zaměstnání, služby agentury zabývající se náborem zaměstnanců, zprostředkování stáží, zprostředkování smluv pro třetí osoby, šíření reklamy prostřednictvím internetu, šíření reklamy pro třetí osoby prostřednictvím internetu, internetový marketing, reklama prostřednictvím elektronických médií a zejména internetu, reklama a marketing, reklamní a marketingové služby poskytované prostřednictvím sociálních médií, reklamní a inzertní služby, reklamní služby v oblasti náboru personálu, umístování inzerátů, zprostředkování reklamy, obsazování pracovních míst a nábor zaměstnanců, pracovní agentury; (42) poskytování dočasného používání webového softwaru, návrh, vývoj a implementace softwaru.

- (730) **QuickJOBS s.r.o.**, K Dubu 132, Vestec, 25250, CZ
(740) NOVALIA advokátní kancelář, Jakub Císař, Jungmannova 750/34, Praha 1, Nové Město, 11000

- (210) **O-544946**
(220) 10.01.2018
(320) 10.01.2018
(511) 9, 16, 41
(540)

Muzio

- (510) (9) zvukové knihy, elektronické knihy, elektronické knihy ke stažení, knihy nahrané na discích, digitální stahovatelná hudba dodávaná z MP3 webových stránek na internetu, digitální hudba (která se dá stahovat) dodávaná z internetových MP3 stránek; (16) dětské knihy obsahující zvukovou složku, dětské knihy, knihy, knihy receptů, kuchařské knihy, knihy povídek, nebeletristické knihy, knihy pohádek pro děti, tematické knihy s fotografiemi; (41) vydavatelská činnost a zpravodajství, vydávání notových partů, poskytování digitální hudby z internetových MP3 webových stránek, poskytování digitální hudby (bez možnosti stažení) z internetových mp3 stránek, poskytování digitální hudby (bez možnosti

- stažení) z internetových webových stránek MP3, digitální hudba (bez možnosti stažení) poskytovaná z MP3 webových stránek na internetu.
(730) **Král Zdeněk, Ph.D.**, Pellicova 473/53a, Brno, Staré Brno, 60200, CZ

- (210) **O-545034**
(220) 12.01.2018
(320) 12.01.2018
(511) 11, 35
(540)

LEDKONSEPT

- (510) (11) přístroje pro osvětlení, svítidla, stropní světla, lampy, žárovky, zářivky pro osvětlení, LED elektroluminiscenční diody (svítidla), kryty pro svítidla, lampová stínidla; (35) propagační činnost, reklama, pomoc při řízení obchodní činnosti, maloobchod a velkoobchod s výše uvedenými výrobky ve třídě 11, internetový obchod (e-shop) s výrobky výše uvedenými ve třídě 11.

- (730) **LEDKO a.s.**, Pod Dálnicí 322, Králův Dvůr, Počaply, 26701, CZ
(740) Advokátní kancelář BŘESKÝ, HEIPLÍK, VOSÁTKA, s.r.o., JUDr. Ladislav Břeský, advokát, Botičská 1936/4, Praha 2, Nové Město, 12800

- (210) **O-545035**
(220) 12.01.2018
(320) 12.01.2018
(511) 11, 35
(540)

CODEX

- (510) (11) přístroje pro osvětlení, svítidla, stropní světla, lampy, žárovky, zářivky pro osvětlení, LED elektroluminiscenční diody (svítidla), kryty pro svítidla, lampová stínidla; (35) maloobchod a velkoobchod s výše uvedenými výrobky ve třídě 11, internetový obchod (e-shop) s výrobky výše uvedenými ve třídě 11.

- (730) **LEDKO a.s.**, Pod Dálnicí 322, Králův Dvůr, Počaply, 26701, CZ
(740) Advokátní kancelář BŘESKÝ, HEIPLÍK, VOSÁTKA, s.r.o., JUDr. Ladislav Břeský, advokát, Botičská 1936/4, Praha 2, Nové Město, 12800

- (210) **O-545089**
(220) 16.01.2018
(320) 16.01.2018
(511) 11, 17, 19
(540)

ROVESTO

- (510) (11) přístroje a zařízení pro dodávku, ohřev a rozvod vody, vodovodní potrubí a topné armatury, přístroje a zařízení pro topení, potrubí pro výhřevné kotle, topná tělesa, kouřovody, tvarovky pro kamna, hořáky, tlakové nádoby; (17) trubky, armatury na ohebná potrubí, ne kovové, izolační materiály, těsnění, hadice; (19) kameninové potrubí, odtokové sifony, vodovodní ventily, ne kovové, neohebné trubky nekovové.

- (591) Barevná
(730) **STENO CZ s.r.o.**, Mikulovice 304, Mikulovice, 53002, CZ
(740) Margita Nedomlelová, Štrauchova 932, Jičín, 50601

(210) **O-545222**
(220) 22.01.2018
(320) 22.01.2018
(511) 35, 36, 39
(540)



- (510) (35) administrativní služby, administrativní zpracování objednávek, obchodní zprostředkovatelské služby, zprostředkování dovozu a vývozu; (36) pronájem bytů, pronájem kanceláří, pronájem nemovitostí, zprostředkování v oblasti nemovitostí; (39) automobilová doprava, balení zboží, dodávka zboží, doprava, doprava zboží, logistika v dopravě, nakládka a vykládka, nákladní kamionová doprava, přeprava, skladování, vykládka nákladu, zprostředkování dopravy, zprostředkování přepravy.
- (591) Barevná
(730) **MONEYSTAR HOLDING a.s.**, Rybná 716/24, Praha 1, Staré Město, 11000, CZ
(740) **FABIAN & PARTNERS**, advokátní kancelář, s.r.o., JUDr. Ing. Pavel Fabian, advokát, Marešova 304/12, Brno, Veveří, 60200

(210) **O-545240**
(220) 22.01.2018
(320) 22.01.2018
(511) 9, 35, 38, 41, 45
(540)



- (510) (9) krátké filmy, videonahrávky ke stažení, elektronické knihy a publikace, audio a video záznamy; (35) administrativní služby, administrativní (obchodní) udělování licencí ke zboží a službám druhých, distribuce letáků, brožur, tiskovin a vzorků pro reklamní účely, zprostředkování reklamy, zpracování dat, zajišťování a umístování reklamy, výroba zvukových záznamů k marketingovým účelům, vývoj marketingových strategií a koncepcí, výroba reklamních materiálů, vydávání reklamních materiálů on-line, šíření reklamy prostřednictvím on-line komunikačních sítí, reklama a propagace, reklama on-line, produkce reklamních filmů, příprava a pořádání propagačních akcí, prezentace zboží a služeb, poskytování reklamního prostoru na celosvětové síti, pořádání soutěží pro reklamní účely, organizování obchodních nebo reklamních akcí; (38) video vysílání, streaming video materiálů na Internetu, video, audio a televizní streaming, televizní vysílání; (41) organizace soutěží a vyhlašování cen, organizování setkání v oblasti zábavy, organizování slavnostních udílení cen, organizování uměleckých soutěží, organizování zábavných soutěží, pořádání soutěží prostřednictvím Internetu, poskytování on-line videí, bez možnosti stažení, audio a video nahrávací služby, audiovizuální ukázkové prezentace, informace vztahující se k zábavě, organizace kulturních, zábavních a sportovních akcí; (45) licenční služby, udělování licencí na franšizové koncepty (právní služby), udělování licencí k právním duševního vlastnictví.
- (591) Barevná
(730) **Derynková Michaela**, Emy Destinové 2731/24, Ústí nad Labem, Ústí nad Labem-centrum, 40001, CZ
(740) **artpatent**, advokátní kancelář s.r.o., Mgr. Tomáš Bejček, advokát, Dukelských hrdinů 976/12, Praha 7, Holešovice, 17000

(210) **O-545242**
(220) 22.01.2018
(320) 22.01.2018
(511) 9, 35, 41
(540)

SOUBOJ REBELŮ

- (510) (9) hudební zvukové záznamy, hudební nahrávky, nahané CD, audio CD, videozáznamy, video kompaktní disky, hudební video nahrávky, elektronické publikace s možností stažení, digitální hudba (ke stažení) z internetu, fotografie ke stažení, USB disky; (35) reklama a marketing, propagační činnost v oblasti hudby, propagace koncertů (reklama), propagace hudebních koncertů, řízení obchodní činnosti hudebních interpretů; (41) organizace a pořádání koncertů, příprava a pořádání hudebních koncertů, organizování živých hudebních vystoupení, organizování festivalů, produkce hudebních koncertů, zábava formou koncertů, hudební a pěvecká vystoupení, provozování živých hudebních vystoupení, zábavní služby hudební skupiny, hudební vydavatelství, produkce hudebních nahrávek, výroba zvukových a hudebních záznamů, poskytování digitální hudby z internetu.
- (730) **Sun Promotioň s.r.o.**, Stavební, Poruba 992/1, Ostrava, 70800, CZ
(740) Mgr. Kateřina Mík Špoulová, advokátka, Haštalská 27, Praha 1, 11000

(210) **O-545245**
(220) 23.01.2018
(320) 23.01.2018
(511) 12, 25, 35, 37, 39, 41
(540)



- (510) (12) jízdní kola všeho druhu, konstrukční součásti jízdních kol a jejich vybavení, a to ráfky, kola, rámy, vidlice, náboje, řídítka, blatníky, nosiče, sedla, sedlovky, řetězy, převodová kola, přehazovačky, přesmykače, pedály, paprsky (dráty) kol vozidel, brzdy, zvonky, kliky, pneumatiky, pláště, duše, galusky, stojany na jízdní kola, vodící tyče za kolo, pumpy, dětské sedačky pro jízdní kola, dětské vozíky za kolo, dětské kočárky, náhradní díly v rámci této třídy; (25) oděvy a obuv pro sport, oblečení pro cyklistiku, termoprádlo, ponožky, spodní prádlo pohlcující pot, kalhoty, bundy, vesty, blůzy, kombinézy, pláštěnky, kraťasy, trenýrky, svetry, pulovry, košile, trika, plavky, šály, pláštěnky, návleky na nohy, rukavice, čepice, čelenky; (35) maloobchod a velkoobchod, internetový obchod a zprostředkování obchodu s výrobky výše uvedenými ve třídách 12 a 25; (37) opravy a údržba jízdních kol; (39) půjčování kol; (41) organizování sportovních soutěží.
- (591) Barevná
(730) **Mrázová Vendula**, Habrmanova 245, Štáhlavy, 33203, CZ
(740) **POLÁČEK & kol.**, Patentopravní a známková kancelář, Ing. Jiří Poláček, Dominikánská 6, Plzeň, 30112

(210) **O-545259**
(220) 23.01.2018
(320) 23.01.2018
(511) 14, 18, 25
(540)



(510) (14) brože, manžetové knoflíčky, medailónky, náhrdelníky, náramky, náušnice, odznaky, prsteny, přívěsky; (18) batohy, dámské peněženky, kabelky, oblečky pro domácí zvířata; (25) body, bundy a krátké kabáty s výplní, dámské kostýmy, dámské spodní kalhotky, dámské šaty, kabáty, kalhoty, kombiné, konfekční oděvy, korzety, košile, kožené oděvy, pánské obleky, pánské trenýrky, boxerky, plavky, podprsenky, saka, spodní prádlo, sukně, uniformy, vesty, zástěry, závoje.
(591) Barevná
(730) **Kučerová Lucie, DiS.**, Jirečková 1012/9, Praha 7, 17000, CZ

(210) **O-545260**
(220) 23.01.2018
(320) 23.01.2018
(511) 9, 16, 41
(540)

DiDACTICUS

(510) (9) nahraný obsah (počítačové programy, data a informace), zvukové a obrazové záznamy na optických, magnetických a magnetooptických nosičích a to záznamy z oblasti informací a výuky cizích jazyků, software ve spojení s překladatelskou činností a tlumočením; (16) učební a výukové pomůcky s výjimkou přístrojů, tiskoviny, periodické a neperiodické publikace, knihy, časopisy, letáky, příručky, prospekty; (41) služby v oblasti výchovy a vzdělávání, nakladatelství a vydavatelství, překladatelské a tlumočnické služby, výuka cizích jazyků, organizování školení, přednášek, seminářů, vydávání učebních materiálů a knih, tvorba výukových materiálů, pořádání vzdělávacích kurzů, poradenství, konzultační a informační činnost týkající se překladatelských služeb, publikační činnost, elektronické publikování (DTP), korektury textů, dabing.
(591) Barevná
(730) **DIDACTICUS s.r.o.**, U Albrechtova vrchu 1132/2, Praha 5, Stodůlky, 15500, CZ
(740) PatentCentrum Sedlák & Partners s.r.o., Husova tř. 1847/5, České Budějovice, České Budějovice 3, 37001

(210) **O-545264**
(220) 23.01.2018
(320) 23.01.2018
(511) 5
(540)

MOXTENZ

(510) (5) farmaceutika, léčebné a veterinární přípravky.
(730) **XANTIS PHARMA LIMITED**, Lemesou 5, Eurosure Tower, 1st floor, Flat/Office 101, 2112 Nicosia, CY

(740) Rott, Růžička & Guttman Patentové, známkové a advokátní kanceláře, JUDr. Vladimír Rott, Vinohradská 37, Praha 2, 12000

(210) **O-545353**
(220) 25.01.2018
(320) 25.01.2018
(511) 35, 36, 41
(540)

PetExpert

(510) (35) obchodní studie, marketingové analýzy, provádění marketingových průzkumů, služby v oblasti průzkumu trhu, obchodní průzkum, průzkum trhu, průzkum trhu a obchodní analýzy, obchodní průzkum a provádění expertiz, obchodní průzkum a obchodní šetření, obchodní průzkum a informační služby, odborná ohodnocení a zprávy v souvislosti s obchodními záležitostmi, obstarání obchodních informací, pomoc, poradenské služby a konzultace týkající se analýz obchodní činnosti, poskytování digitalizovaných dat vztahujících se k obchodu, poskytování obchodních informací a informací o obchodních podnicích prostřednictvím celosvětové počítačové sítě, poskytování komerčních, obchodních informací, poskytování informací týkajících se obchodu, poskytování obchodních informací, rovněž prostřednictvím Internetu, kabelových sítí nebo jiných forem datového přenosu, poskytování zákaznických informací o produktech prostřednictvím Internetu, poskytování obchodních informací spotřebitelům, poskytování obchodních informací z on-line databází, poskytování obchodních informací prostřednictvím globálních počítačových sítí, prognózy ekonomických záležitostí, vyhotovování hospodářských prognóz, služby obchodní analýzy, statistická analýza a služby v oblasti podávání zpráv o situaci na trhu pro obchodní účely, znalecké odhady a zprávy vztahující se k obchodním záležitostem, zprostředkování obchodních informací, administrativní služby, administrativní prodej, elektronické zpracování objednávek, obchodní informace a poradenství pro spotřebitele při výběru výrobků a služeb, on-line objednávkové služby, poskytování služeb finančního srovnávání on-line, srovnávání cen, shromažďování různých pojišťovacích služeb ve prospěch ostatních, aby si mohli zákazníci tyto služby pohodlně porovnat a nakoupit, sjednávání a uzavírání obchodních transakcí pro třetí strany prostřednictvím telekomunikačních systémů, služby obchodního zprostředkování a poradenství v oboru prodeje výrobků a poskytování služeb, zajišťování a uzavírání obchodních transakcí pro třetí osoby, zprostředkování obchodních a komerčních kontaktů, zprostředkovatelské služby v oblasti reklamy, reklama (poradenské služby vztahující se k -), produktový marketing, propagační marketing, přímý marketing, internetový marketing, reklama a marketing, reklamní a marketingové služby, marketingové služby poskytované prostřednictvím digitálních sítí, propagační marketingové služby využívající audiovizuální média, rozšiřování reklamních, marketingových prostřednictvím sociálních médií, reklamní a marketingové služby poskytované prostřednictvím komunikačních kanálů, cílené zaslání reklamních materiálů, cílený marketing, marketing, propagace, reklama, on-line inzerce v počítačové síti, poskytování obchodních informací prostřednictvím webových stránek, prezentace výrobků v komunikačních médiích pro účely maloobchodu, profesionální obchodní poradenství, řízení obchodní činnosti nezávislých poskytovatelů služeb, sestavování katalogů informací pro obchodní či reklamní účely, sjednávání obchodních smluv pro jiné osoby, šíření reklamních materiálů, venkovní reklama, vydávání reklamních textů, zprostředkování obchodních informací, organizace a management obchodních motivačních a věrnostních programů, organizace zákaznických věrnostních programů pro komerční, propagační nebo reklamní účely, distribuce a šíření reklamních materiálů (letáků, prospektů, tištěných materiálů, vzorků), šíření reklamních materiálů on-line, šíření reklamy prostřednictvím Internetu, analýza marketingových trendů, konzultační služby v oboru reklamy, propagace a marketingu, konzultační a poradenské služby a pomoc v oblasti reklamní, marketingové a propagační činnosti, pořádání propagačních akcí pomocí audiovizuálních médií, digitální reklamní služby, elektronické obchodní služby, a to poskytování informací o výrobcích prostřednictvím telekomunikačních sítí k reklamním a prodejním účelům, filmová reklama, internetový marketing, informace o marketingu, inzerce a inzertní služby, podpora prodeje, zprostředkování smluv pro třetí osoby, zprostředkování a uzavírání obchodních transakcí pro třetí osoby, organizování obchodních nebo reklamních akcí, pořádání předváděcích akcí pro reklamní účely, organizace zákaznických věrnostních programů pro komerční, propagační nebo reklamní účely, věrnostní zákaznické služby ke komerčním, propagačním a/nebo reklamním účelům, konzultace v oblasti reklamy a

marketingu, poradenské služby ohledně propagace prodeje, poradenské služby vztahující se k reklamě, výroba reklamních materiálů, služby vztahů s veřejností (public relations); (36) pojišťovací služby, zprostředkování v oblasti pojišťovacích služeb, finanční ocenění, vyřizování a služby vypořádání vztahující se k pojistným nárokům, finanční oceňování pro pojišťovací účely, likvidace pojistných škod, likvidace škod neživotního pojištění, likvidace škody (pojištění), management v oblasti rizik pojištění, oceňování pojistných nároků na osobní vlastnictví, oceňování pojistných nároků, poradenství ohledně uzavírání pojištění, poskytování informací vztahujících se k likvidaci škod u neživotního pojištění, poskytování informací vztahujících se k uzavírání životního pojištění, poskytování informací vztahujících se k uzavírání neživotního pojištění, posudky pro pojistné účely, posuzování a zpracování pojistných nároků, posuzování pojistných ztrát, posuzování pojišťovacích nároků, posuzování ztrát, sjednávání pojištění, služby uzavírání pojistek, služby v oblasti uzavírání pojištění, služby v oblasti uzavírání osobního úrazového pojištění, uzavírání neživotního pojištění, uzavírání životního pojištění, vyřizování pojistných nároků a služby vypořádání pojistných událostí, vyrovnávání ztrát, zařizování hodnocení pojistných nároků, likvidace pojistných nároků neživotního pojištění, konzultační služby vztahující se k pojištění, konzultace a informace týkající se pojišťovnictví, konzultační služby v oblasti pojišťovnictví, konzultace a poradenství v oboru pojistné matematiky, makléřské poradenské služby vztahující se k pojištění, makléřství v oblasti pojištění, pojištění, finanční informace a poradenské služby, digitalizované informační služby vztahující se k pojištění, finanční poradenství a konzultační služby v oblasti pojišťovnictví, informace a konzultace v oblasti pojišťovnictví, informace o pojištění, informace o pojištění a poradenství, informace o zajištění, informační služby vztahující se k pojištění, pojištění (konzultační služby), pojištění osobního majetku, pojištění vybavení domácnosti, pojištění odpovědnosti třetích osob, pojistné průzkumy, pojistné technické služby zajištění, pojišťovací a realitní služby, pojišťovací poradenství, pojišťovací průzkumy, poradenské a informační služby vztahující se ke zprostředkování pojištění, poradenské a zprostředkovací služby v oblasti pojištění domácností, poradenské služby týkající se pojištění, poradenské služby v oblasti pojistných smluv, poradenské služby vztahující se k pojistným nárokům, poradenské služby vztahující se k pojištění, poradenství v oblasti pojištění, poradenství v oblasti zajištění, poradenství vztahující se k pojištění, poradenství zaměřené na pojištění, poskytování informací o pojištění, poskytování informací o zajištění, poskytování informací vztahujících se ke zprostředkování životního pojištění, poskytování on-line informací o pojištění z počítačové databáze nebo z Internetu, poskytování on-line informací o zajištění z počítačové databáze nebo z Internetu, poskytování kotace pojistného, poskytování předběžných kalkulací pojistného, služby finančních záruk pro náhradu nákladů vzniklých jako důsledek automobilové nehody, služby k vyrovnání pohledávek ze zajištění, služby osobního pojištění, služby pojišťoven, služby týkající se pojištění plánování nepředvídaných událostí, služby týkající se pojištění odstupňovaného vyplácejí poskytovaného pojišťovně škod na majetku, služby týkající se pojistných smluv, služby týkající se pojištění spojeného se ztrátou osobního majetku, služby týkající se pojištění proti krádeži osobního majetku, služby týkající se pojištění majetku, služby týkající se pojištění přepravovaného zboží, služby týkající se zprostředkování pojištění, služby v oblasti pojištění domácnosti, služby v oblasti pojištění karavanů, služby v oblasti pojišťování nemovitostí, služby v oblasti záručního pojištění, služby v oblasti životního pojištění, služby životního pojištění, smíšené životní pojištění, správa pojištění, správa pojistných plánů, správa pojistných portfolií, správa pojistných škod, správa pojistných událostí, správa skupinových pojistných plánů, správa skupinového pojištění, zprostředkování pojištění, zprostředkování pojištění majetku, zprostředkování pojištění zaměřeného na domácí zvířata, zprostředkování neživotního pojištění, zprostředkování a zajišťování pojištění, zprostředkování dopravního pojištění, zprostředkování přepravního pojištění, záruky pojištění, záruční služby, zařizování pojištění, zajišťovací služby, zajištění, výpočet sazby pojistného, vyřizování pojistných nároků, uzavírání zdravotního pojištění, uzavírání pojistných smluv a oceňování a odhady pro účely pojištění, uzavírání pojištění, studia v oblasti pojištění, zprostředkování pojištění odpovědnosti za škodu; (41) vzdělávací služby týkající se pojištění.

(730) **Royal Blue s.r.o.**, Rohanské nábřeží 678/23, Praha 8, 18600, CZ

(740) Mgr. Milošlav Šinfeld, advokát, Mgr. Milošlav Šinfeld, Štefánikova 17/27, Praha 5, 15000

(210) **O-545358**

(220) 26.01.2018

(320) 26.01.2018

(511) 9, 35, 42, 45

(540)

stomasoft

(510) (9) počítačový software, počítačové programy, počítačové programy, software, počítačové programy; (35) systematizace údajů do počítačových databází, sestavování obchodních statistik obchodních informací; (42) výzkum, vývoj, navrhování a aktualizace počítačového softwaru, vývoj počítačového softwaru, vývoj počítačového softwaru pro třetí osoby, tvorba softwaru (počítačových programů), software jako služba (SaaS), tvorba softwaru, instalace, údržba a aktualizace počítačového softwaru, programy počítačů (údržba -); (45) počítačový software (poskytování licencí), právní služby.

(730) **Michalčáková Wolfová Martina Mgr.**, Křižkova 1705, Ostrava, 70200, CZ

(210) **O-545368**

(220) 26.01.2018

(320) 26.01.2018

(511) 9, 16, 25, 28, 35, 36, 39, 41, 43

(540)



(510) (9) nosiče zvukových a zvukově obrazových záznamů, počítačové databáze; (16) cestovní a propagační brožury a knihy, časopisy, katalogy služeb cestovní kanceláře, cestovní manuály, prospekty, plakáty, letáky, pouzdra na doklady a pasy, reklamní tabule zařazené v této třídě; (25) oděvy, obuv, pokrývky hlavy; (28) hry, hračky, a výrobky určené ke hraní, zařízení na videohry, cvičební a sportovní potřeby, vánoční ozdoby; (35) reklama v oblasti cestovního ruchu, propagační činnost, reklama, zaslání reklamních a propagačních materiálů zákazníkům, vydávání reklamních, propagačních a inzertních textů, pomoc při řízení obchodní činnosti, poradenství v obchodní činnosti, obchodní administrativa, kancelářské práce, organizování výstav a veletrhů k obchodním a reklamním účelům; (36) obstarávání akreditivů a cestovních šeků, obstarávání a zprostředkování cestovního pojištění osob a zavazadel, obstarávání výměny platidel; (39) přeprava zahraničních návštěvníků i tuzemských zákazníků a jejich zavazadel, prodej a rezervace jízdenek, místenek a jiných cenin pro železniční, automobilové, letecké, lodní cesty v České republice i v zahraničí, prodej a rezervace lůžkových poukázek pro mezinárodní a místní přepravu, zprostředkování služeb cestovního ruchu, organizování i zprostředkování zájezdů a cest dopravními prostředky, zprostředkování přepravy turistů a jejich zavazadel, zprostředkování autobusové a automobilové dopravy, poskytování informací ohledně cest a autobusové, železniční, letecké a lodní dopravy, zprostředkování doprovázení turistů, organizování a zprostředkování výletů, zprostředkování pronájmu autobusů, automobilů, lodí, zprostředkování víz, obstarávání poukázek (voucherů) na služby zařazené ve třídě 39, doprava, balení a skladování zboží, rezervace, informace o možnostech rekreace, organizování zájezdů, organizování cesty, cestování (rezervace), poradenská činnost v oblasti cestovního ruchu; (41) informace o možnostech rekreace, informace o možnostech rozptýlení, informace o možnostech zábavy, vzdělávání, školení, zábava, sportovní a kulturní činnosti; (43) rezervace ubytování v hotelech, penzionech a jiných ubytovacích zařízeních v ČR i v zahraničí, dočasné ubytování, zajišťování rekreačních pobytů v ČR a v zahraničí v oblasti ubytování a stravování turistů, obstarávání ostatních služeb v oblasti ubytování a stravování souvisejících s cestováním, zajišťování rekreačních pobytů v oblasti

ubytování a stravování turistů, hostinská činnost v rámci cestovní kanceláře, služby poskytující ubytování a stravování, zajišťování hotelových pobytů, pronájem apartmánů.

- (591) Barevná
(730) **Blue Style k.s.**, Jindřišská 873/27, Praha 1, Nové Město, 11000, CZ
(740) Mgr. Michal Hanzlík, advokát, Mgr. Michal Hanzlík, Na Hřebenech II 1718/8, Praha 4, 14000

(210) **O-545374**

(220) 26.01.2018

(320) 26.01.2018

(511) 9, 12, 20

(540)

BRANGUS

- (510) (9) počítačová periferní zařízení, myš (počítačové příslušenství), podložky pod myš, opěrky zápěstí k práci s počítačem; (12) sedadla do vozidel, opěrky hlavy na sedadla vozidel, bezpečnostní popruhy pro sedadla vozidel, pásy na sedadla vozidel, potahy na sedadla vozidel, čalounění vozidel, sedla na jízdní kola a motocykly, vozíky na přepravu invalidů, dětské bezpečnostní sedačky do vozidel, bezpečnostní pásy pro sedadla automobilů; (20) nábytek, nekovové části nábytku, kancelářský nábytek, židle, sedací prvky, kovová sedadla, kancelářské židle (křesla), stoly, psací stoly, stoly, nábytkové doplňky nekovové, nábytek na kolečkách, podušky, podhlavníky, nekovové zámky pro vozidla, polštářky na židle (křesla), ledvinové polštářky na křesla, ploché polštářky (návleky) na sedáky, stoličky, podnožky používané při práci na počítači, díly ke křeslům, a to loketní podpěrky, opěradla loketních opěrek, regulační mechanismy (součást křesel, židlí a pohovek), víceramenné podstavce (nábytek), polštářky na sedáky křesel, polštářky na sedačky, ergonomické podušky, profilované podložky na křesla.

- (730) **VELO STADION s.r.o.**, Pátek 217, Pátek, 29001, CZ

(210) **O-545377**

(220) 26.01.2018

(320) 26.01.2018

(511) 9, 12, 20

(540)

MORTELO

- (510) (9) počítačová periferní zařízení, myš (počítačové příslušenství), podložky pod myš, opěrky zápěstí k práci s počítačem; (12) sedadla do vozidel, opěrky hlavy na sedadla vozidel, bezpečnostní popruhy pro sedadla vozidel, pásy na sedadla vozidel, potahy na sedadla vozidel, čalounění vozidel, sedla na jízdní kola a motocykly, vozíky na přepravu invalidů, dětské bezpečnostní sedačky do vozidel, bezpečnostní pásy pro sedadla automobilů; (20) nábytek, nekovové části nábytku, kancelářský nábytek, židle, sedací prvky, kovová sedadla, kancelářské židle (křesla), stoly, psací stoly, stoly, nábytkové doplňky nekovové, nábytek na kolečkách, podušky, podhlavníky, nekovové zámky pro vozidla, polštářky na židle (křesla), ledvinové polštářky na křesla, ploché polštářky (návleky) na sedáky, stoličky, podnožky používané při práci na počítači, díly ke křeslům, a to loketní podpěrky, opěradla loketních opěrek, regulační mechanismy (součást křesel, židlí a pohovek), víceramenné podstavce (nábytek), polštářky na sedáky křesel, polštářky na sedačky, ergonomické podušky, profilované podložky na křesla.

- (730) **VELO STADION s.r.o.**, Pátek 217, Pátek, 29001, CZ

(210) **O-545388**

(220) 26.01.2018

(320) 26.01.2018

(511) 9, 35, 37, 38, 42

(540)



- (510) (9) automatizační technika pro dopravu a průmysl (průmyslové počítače, vozové počítače, moduly, rozvaděčové skříně, komplety rozvaděčových

skříní, vč. jejich částí), elektronická zařízení pro dálkové řízení průmyslových procesů, síťová komunikační zařízení, rozhraní pro komunikační sítě, diagnostická zařízení (nikoli k lékařským účelům), digitální informační tabule, měřicí přístroje, tachografy, vysílačky a s tím související software; (35) pomoc při řízení obchodních projektů (zakázek) v oblasti výstavby, obchodní služby s výše uvedenými výrobky ve tř. 9; (37) instalace kompletů automatizační techniky, montáže, komplectace řídicích systémů a počítačového hardwaru a servisní související služby; (38) přenosy dat, radiokomunikace a telekomunikace; (42) inženýrské služby, projektování ve výstavbě, poradenství v oblasti ICT, zpracování projekční a výrobní dokumentace aplikací automatizační techniky a řídicích systémů, vývoj hardware a software, vývoj prostředků výpočetní techniky pro podporu programátorské činnosti, instalace počítačového softwaru, poradenství v oblasti úspor energie, tvorba počítačových systémů, údržba počítačového softwaru, ukládání elektronických dat a vzdálené monitorování ICT.

(591) Barevná

- (730) **UniControls a.s.**, Křenická 2257/16, Praha 10 - Strašnice, 10000, CZ

(210) **O-545454**

(220) 30.01.2018

(320) 30.01.2018

(511) 5, 10

(540)

RYALTRIS

- (510) (5) antihistaminika, farmaceutické přípravky a přírodní léčiva, farmaceutické přípravky a látky, léčivé přípravky a látky, léčivé přípravky do nosních sprejů, léčivé spreje, nosní kapky, nosní kapky pro léčbu alergií, nosní spreje pro léčbu alergií, nosní spreje pro léčebné účely, léky na alergii, kombinované preparáty k léčbě onemocnění dýchacích cest, kapsle na alergii, farmaceutické výrobky pro léčbu respiračních onemocnění, farmaceutické přípravky pro léčbu alergické rýmy, farmaceutické přípravky k prevenci nemocí dýchací soustavy, farmaceutické přípravky k prevenci poruch dýchací soustavy, farmaceutické přípravky k prevenci alergií, farmaceutické přípravky k léčbě astmatu, farmaceutické přípravky k léčbě alergií, farmaceutické přípravky k inhalaci pro léčbu respiračních onemocnění a poruch, farmaceutické přípravky, farmaceutika, farmaka; (10) lékařské přístroje a nástroje na usnadnění inhalace farmaceutických přípravků, lékařské přístroje a nástroje na nácvik dýchacích technik, přístroje a zařízení na léčbu dechových potíží, přístroje a zařízení na podávání léků, přístroje a zařízení na podávání léků inhalací, přístroje a zařízení na zmírnění dýchacích potíží, lékařské a veterinární přístroje a nástroje, aerosolové dávkovače pro lékařské účely, kapátka pro lékařské účely, katetry, lahvičky s kapátkem pro lékařské účely, lékařské přístroje a nástroje, lžice pro podávání léků, nádobky pro podávání léků, nosní odsávačky.

- (730) **GLENMARK SPECIALTY S.A.**, Avenue Leopold-Robert 37, La Chaux-de-Fonds, CH

- (740) Doleček Kahounová Sedláčková advokátní kancelář, Mgr. Kateřina Sedláčková, Ostrovní 126/30, Praha 1, Nové Město, 11000

(210) **O-545487**
(220) 31.01.2018
(320) 31.01.2018
(511) 44
(540)



(510) (44) zdravotní poradenství a informační služby, řízená zdravotní péče, služby zdravotnických zařízení, středisek a klinik, zdravotní péče v oblasti chiropraxe, homeopatie, akupunktury, pústu, osteopatie a hydroterapie, výzkum v oblasti zdravotního poradenství, odborné poradenství, konzultace a informační služby spojené se zdravotní péčí, služby zdravotnického personálu, služby posuzování zdravotního stavu, lékařské služby (příprava léku na předpis), lékařské služby, poskytování informací vztahujících se k zubnímu lékařství, ambulantní lékařská péče, péče pro hospitalizované a ambulantní pacienty, služby v oblasti chirurgické léčby.
(591) Barevná
(730) **PLUSMED s.r.o.**, Svobody 220/2, Mikulov, 69201, CZ
(740) Advokátní kancelář CINK a partneři, s. r. o., Mgr. Ing. Pavel Cink, Velešlavínova 363/33, Plzeň, Vnitřní Město, 30100

(210) **O-545534**
(220) 01.02.2018
(320) 01.02.2018
(511) 5
(540)

Ajax pastilky

(510) (5) humánní léčiva, farmaceutické přípravky humánní.
(730) **APOTEX (ČR), spol. s r.o.**, Na poříčí 1079/3a, Praha 1, Nové Město, 11000, CZ
(740) Advokátní kancelář, JUDr. Robert Čepek, Vodičkova 38, Praha 1, 11000

(210) **O-545563**
(220) 02.02.2018
(320) 02.02.2018
(511) 35, 41, 43
(540)



(510) (35) obchodní zprostředkovatelské služby s potravinářskými výrobky, marketing, reklama, propagace, inzerce a poskytování informací všemi druhy médií; (41) provozování zařízení sloužících k zábavě, vzdělávání, poskytování výchovně-zábavních, pracovních a klubových služeb (klubová činnost), pořádání recepce a cateringových akcí v rámci této třídy; (43) poskytování stravovacích a ubytovacích služeb v hotelích, penzionech, restauracích, kavárnách, barech, nočních klubech, bistrech a zařízeních rychlého občerstvení, catering, poskytování přechodného ubytování.
(591) Barevná

(730) **TECH GASTRO, spol. s r.o.**, Dlouhá 730/35, Praha 1, Staré Město, 11000, CZ
(740) Ing. Francis Jupa, patentový zástupce, Měchenická 4/2554, Praha 4, 14100

(210) **O-545573**
(220) 04.02.2018
(320) 04.02.2018
(511) 36
(540)

PRAGSTER REALITY

(510) (36) služby nemovitostní (realitní služby), služby realitní kanceláře, zprostředkování v oblasti nemovitosti.
(730) **Madar Daniel**, Čechovská 110, Příbram, Příbram VIII, 26101, CZ

(210) **O-545576**
(220) 04.02.2018
(320) 04.02.2018
(511) 20, 24, 42
(540)

NÁBYTEK HONZA

(510) (20) kancelářský nábytek, školní nábytek, nábytek kovový i nekovový, nábytek ze dřeva a jeho části, obložení na nábytek, lavice, paravány, police, skříně a skříňky, věšáky, vitríny, umělecké truhlářské výrobky, truhly, kování na postele, pelesti postelí, postele, dekorativní předměty, komody, křesla, židle, rámy obrazů, příborníky, toaletní stolky, stoly, vše v rámci této třídy, zrcadla, košíkářské zboží, výrobky ze dřeva, korku, proutí, rákosu, třtiny, slonoviny, kostic, želvoviny, jantaru, perleti, mořské pěny, buničiny a z náhražek těchto hmot nebo z plastických hmot, určených jako bytové doplňky nebo okrasné předměty, podložky a matrace všeho druhu, zejména matrace latexové, pérové, taštičkové a pěnové, podhlavníky, polštáře pro čalouněný nábytek, rošty pod matrace všeho druhu, polštáře s výplní z přírodních materiálů (např. vlna, peří), syntetických materiálů (např. duté vlákno), spací pytle pro kempování; (24) textilní výrobky jako např. potahy (povlaky) na lůžkoviny, matrace, nábytek apod., příkrývky s výplní z přírodních materiálů (např. vlna, peří), syntetických materiálů (např. duté vlákno), kombinovanou (případně s bavlněným nebo jiným potahem); (42) výzdoba interiérů (-služby), umělecký design, průmyslový design, návrhy interiérů, architektonické poradenství, projektování, poradenská činnost, zejména v oblasti nábytku, pomůcek a prostředků ke spaní, ležení a sezení, zejména poradenství v oblasti stanovení optimálního plošného rozložení hmotnosti uživatelů postelových matrací všeho druhu.
(730) **NÁBYTEK HONZA s. r. o.**, Masarykovo náměstí 701, Mnichovo Hradiště, 29501, CZ
(740) Ing. Václav Kratochvíl, Husníkova 2086/22, Praha 5, Stodůlky, 15800

(210) **O-545578**
(220) 04.02.2018
(320) 04.02.2018
(511) 32, 43, 44
(540)



(510) (32) pivo a pivovarnické výrobky, nealkoholické pivo, nápoje na bázi piva, nápoje kvašené nealkoholické, nealkoholické nápoje, sladina a sladové nápoje, příchutě na výrobu nápojů, výtažky z chmele na výrobu piva; (43) služby zajišťující stravování a nápoje, provozování pohostinství, barů a restaurací, dočasné ubytování; (44) aromaterapeutické služby, parní lázně, lázně a wellness, lázeňské a wellness služby, masáže, pivní lázně, rekondiční a regenerační služby, služby v oblasti sauny, veřejné lázně pro

hygienické účely, provádění léčebných procedur spojených s koupelemi a zábaly.

- (591) Barevná
(730) **Gordon Gekko Enterprises, s.r.o.**, Stará Louka 353/8, Karlovy Vary, 36001, CZ
(740) Mašek, Kočí, Aujezdský, JUDr. Josef Aujezdský, Opletalova 1535/4, Praha 1, 11000

- (210) **O-545650**
(220) 08.02.2018
(320) 08.02.2018
(511) 3, 30
(540)

- (210) **O-545595**
(220) 05.02.2018
(320) 05.02.2018
(511) 36
(540)



DRAŽEBNÍ HYPOTÉKA

- (510) (36) financování nemovitostí, financování půjček na nemovitosti, financování rozvoje nemovitostí, poskytování hypoték, poskytování informací týkajících se hypoték, služby v oblasti poskytování půjček na hypotéku, služby v oblasti poskytování úvěrů na hypotéku, poskytování poradenství v oblasti zařizování hypoték, hypotéky (poskytování půjček).
(591) Barevná
(730) **BFT Management, a.s.**, V Olšinách 16/82, Praha 10, Strašnice, 10000, CZ

- (210) **O-545618**
(220) 07.02.2018
(320) 07.02.2018
(511) 32
(540)

BEER DADDY PIVNÍ TAŤKA

- (510) (32) Pivo.
(730) **Urbánek Michal**, Oblá 460/81, Brno, 63400, CZ

- (210) **O-545636**
(220) 07.02.2018
(320) 07.02.2018
(511) 33, 35, 40
(540)



- (510) (33) vína všech druhů, sekty, alkoholické nápoje s výjimkou piva; (35) maloobchodní a velkoobchodní prodej a zprostředkovatelské a obstaravatelské služby v oblasti nákupu a prodeje vín, alkoholických a nealkoholických nápojů, a to prostřednictvím internetu, marketing, inzertní, reklamní a propagační činnost, vystavování a nabízení vín k prodeji, obchodní výstavy; (40) vinařství, vinohradnictví (výroba vína a zpracování vinných hroznů).
(591) Barevná
(730) **BUDA-MONT, spol. s r.o.**, Hlavní 7, Herink, 25101, CZ
(740) JUDr. Aleš Zábrš, advokát, Na Beránce 57/2, Praha 6, Dejvice, 16000

Včely - Daňhel



Soběšlavský med
Böhmen

- (510) (3) kosmetické přípravky s obsahem medu, propolisu a mateří kašičky, například krémy a pomády, pleťové masky; (30) med a včelí produkty ve třídě 30, zejména propolis a mateří kašička pro lidskou spotřebu (ne pro lékařské účely).
(730) **Daňhel Vojtěch**, Žižkovo nám. 3/3, Tábor, 39001, CZ
(740) JUDr. Martin Šíp, Tyršova 521, Tábor, 39002

- (210) **O-545652**
(220) 08.02.2018
(320) 08.02.2018
(511) 16, 35, 41
(540)



- (510) (16) tiskoviny, tištěné reklamní materiály, papírenské zboží, periodické a neperiodické publikace, informační brožury, letáky, plakáty, kalendáře, fotografie, programy, vstupenky, psací potřeby; (35) organizování výstav k obchodním a reklamním účelům, propagační a reklamní činnost, průzkum trhu, inzerce, marketing, import a export; (41) výchovná, vzdělávací a kulturní činnost, muzejní a s tím související činnosti, pořádání výstav za účelem vzdělávání a zábavy, vydavatelská, nakladatelská a publikační činnost, průvodcovství, odborné přednášky, odborné poradenství v oblasti muzejní činnosti, půjčování knih, organizace a vedení konferencí.
(591) Barevná
(730) **Kamarádi Festivalu trampských písní, z.s.**, Velká Čermná 50, Čermná nad Orlicí, 51725, CZ

- (210) **O-545656**
(220) 08.02.2018
(320) 08.02.2018
(511) 37, 39, 42
(540)

IGF

- (510) (37) provádění staveb, jejich změn a odstraňování, přípravné a dokončovací stavební práce, specializované stavební činnosti, pronájem stavebních strojů a zařízení, pronájem bagrů a rypadel, pronájem buldozerů, pronájem drenážních čerpadel, pronájem jeřábů (stavební zařízení); (39) silniční motorová doprava nákladní; (42) inženýrská činnost v investiční výstavbě.
(730) **Kulka Kryštof Ing.**, Dědinova 2003/3, Praha 4, Chodov, 14800, CZ
(740) Mgr. Petr Karhan, Anny Rybníčkové 2613/5, Praha 5, 15500

(210) **O-545660**

(220) 08.02.2018

(320) 08.02.2018

(511) 3, 5, 41

(540)

Dr. Očko

(510) (3) neléčivé kosmetické přípravky; (5) farmaceutika, humánní léčebné přípravky, potravinové doplňky pro lidskou spotřebu; (41) vzdělávací služby pro oční lékaře a pediatry.

(730) **Dr. Očko s.r.o.**, Mattioliho 3274/3, Praha 10, 10600, CZ

(740) ŠENKÝŘ PÁNIK, advokátní kancelář s.r.o., Na Viničních horách 1834/24, Praha 6, 16000

(210) **O-545661**

(220) 08.02.2018

(320) 08.02.2018

(511) 3, 5, 41

(540)

The logo consists of the text "Dr. Očko" in a bold, sans-serif font. The "O" is stylized with a horizontal line through its center. The text is enclosed within a thick, black, rounded rectangular border.

(510) (3) neléčivé kosmetické přípravky; (5) farmaceutika, humánní léčebné přípravky, potravinové doplňky pro lidskou spotřebu; (41) vzdělávací služby pro oční lékaře a pediatry.

(730) **Dr. Očko s.r.o.**, Mattioliho 3274/3, Praha 10, 10600, CZ

(740) ŠENKÝŘ PÁNIK, advokátní kancelář s.r.o., Na Viničních horách 1834/24, Praha 6, 16000

(210) **O-545690**

(220) 09.02.2018

(320) 09.02.2018

(511) 1, 5, 35

(540)

The logo features the word "NUTRIQ" in a bold, sans-serif font. The letter "Q" is stylized with a hexagonal shape at its bottom right corner. To the right of the "Q" is a small cluster of three hexagons of varying shades of gray.

(510) (1) složky pro výrobu potravin, a to prostředky a přípravky ke zlepšení chuti potravin, polysacharidy používané při výrobě potravin, protein k použití k výrobě potravin, protein do potravin určený pro lidskou spotřebu, proteiny připravené ze sójových bobů používané při výrobě potravin, lecitin získaný ze sóji určený k výrobě potravin, rozprašováním sušená arabská guma k použití při výrobě potravin; (5) doplňky výživové, funkční potraviny jako potravinové doplňky, nápojové směsi jako náhrada jídla a jako potravinové doplňky, potravní doplňky pro lidskou potřebu a pro zvířata, nápojové směsi jako náhrada jídla a jako potravinové doplňky; (35) maloobchodní služby s potravinami.

(730) **AFOOD LABS, s.r.o.**, Dr. Milady Horákové 496/27, Olomouc, 77900, CZ

(210) **O-545706**

(220) 12.02.2018

(320) 12.02.2018

(511) 1, 6, 9, 37, 40

(540)

The logo features the word "Firesi" in a bold, sans-serif font. To the left of the text is a stylized flame icon.

(510) (1) hasicí látky, prostředky a hasební sloučeniny; (6) zámečnické kovové výrobky; (9) hasicí přístroje, automatické hasicí systémy a stabilní i přenosná hasicí zařízení včetně příslušenství a detekčních hadiček, protipožární signalizace, indikátorů a hlásičů kouře a ohně, ochranné pomůcky osob jako jsou ochranné oděvy, obuv, rukavice, masky, přilby, brýle, respirátory, nákolennice; (37) zámečnický servis, montáž, údržby a opravy hasicích a protipožárních zařízení a systémů.; (40) služby nakládání s nebezpečnými odpady, jejich skladování a recyklace.

(730) **Klika František**, Musilova 4406/17, Jihlava, 58601, CZ

(210) **O-545712**

(220) 12.02.2018

(320) 12.02.2018

(511) 31, 33, 43

(540)

The logo features a stylized illustration of a vine and leaves above the text "VINAŘSTVÍ ČERVINKA". Below this, in a smaller font, is "VINOHRADY POD PÁLAVOU".

(510) (31) zemědělské a vodní plodiny, zahradnické a lesní produkty, vinná réva, vinná réva [rostliny], čerstvé ovoce, ořechy, zelenina a bylinky; (33) víno, alkoholické nápoje s výjimkou piva, předpřipravené alkoholické nápoje, přípravky k výrobě alkoholických nápojů, lihoviny a likéry; (43) hotely, ubytovny a penziony, prázdninové a turistické ubytování, poskytování jídla a nápojů.

(730) **Vinařství Červinka, spol. s r.o.**, Morušová 25, Horní Věstonice, 69181, CZ

(210) **O-545720**
(220) 12.02.2018
(320) 12.02.2018
(511) 29, 30, 43
(540)



(510) (29) maso, ryby, drůbež a zvěřina, masové výtahy, konzervované, mražené, sušené a vařené ovoce a zelenina, želé, džemy, kompoty, vejce, mléko a mléčné výrobky, jedlé oleje a tuky; (30) káva, čaj, kakao a náhražky kávy, rýže, tapioka a ságo, mouka a přípravky vyrobené z obilnin, chléb, pečivo a cukrovinky, produkty určené ke konzumaci v mraženém stavu, cukr, med, melasa, droždí, kypřicí prášek do pečiva, sůl, hořčice, ocet, omáčky (ochucovadla), koření, led; (43) služby zajišťující stravování a nápoje, dočasné ubytování.

(591) Barevná
(730) **Tvarůžková Romana**, Horní Lhota 1158, Horní Lhota, 74764, CZ

(210) **O-545722**
(220) 12.02.2018
(320) 12.02.2018
(511) 37, 40, 41, 42
(540)



(510) (37) měření, úpravy a opravy materiálů, polotovarů, dílů a vadných součástí; (40) dokončovací práce (zejména odhroťování, odjehlování, zapilování, odřezávání, čištění, broušení), opracování materiálu všeho druhu, zpracování polotovarů a jejich úprava; (41) organizování školení, praktický výcvik, služby vzdělávání v oblasti auditů, praktický trénink interních systémových auditorů, interních procesních auditorů a interních výrobních auditorů, školení v oblasti kalibrace systémových, procesních a výrobních auditorů; (42) kalibrování (měření), kontrola kvality, vizuální kontrola, měření na 2D a 3D strojích, kontrola zabezpečení kvality, procesu a výroby, zkoušky materiálů, zkoušky funkčnosti dílů, kontrolní měření, zkoušení, kontrola, třídění, analýza materiálů, polotovarů, dílů a vadných součástí, výrobků, poradenství v metrologii, služby v oblasti měření, služby vyhodnocování měření, služby technického měření a testování, služby v oblasti technických zkoušek, poskytování outsourcingových služeb v oblasti vstupní kontroly, služby auditu dodavatelů.

(591) Barevná
(730) **100 % REWORK s.r.o.**, Dornych 54/47, Brno, 61700, CZ
(740) A. Holas & partner Patentová a známková kancelář, Ing. Mgr. Hana Holasová, Křížová 4, Brno, 60300

(210) **O-545729**
(220) 12.02.2018
(320) 12.02.2018
(511) 7, 35, 39
(540)

Flatsnake

(510) (7) pásové dopravníky pro dopravu osob, zavazadel a jiných předmětů, pásy pro dopravníky, pohyblivé schody (eskalátory), pohyblivé chodníky, komponenty těchto dopravníků jako jsou pohony, převodové mechanismy, hnací řetězy, madla; (35) obchodní činnost - poradenství, obchodní zprostředkovatelské služby, prezentace výrobků v komunikačních médiích pro účely obchodu; (39) pronájem dopravníků, pohyblivých chodníků a schodišť, doprava.

(730) **Vlasák Pavel Ing.**, Dřevná 6, Praha 2, 12800, CZ

(210) **O-545730**
(220) 12.02.2018
(320) 12.02.2018
(511) 16, 21, 25, 32, 33, 35, 41, 43
(540)

PILSNERKA

(510) (16) blahopřání, kalendáře, letáky, obaly na lahve, z papíru nebo lepenky, papírové bannery, papírové podtácky, papírové stolní ubrusy, papírové ubrusy, podložky pod nádoby z papíru, podtácky pod pивní sklenice, poutače z papíru nebo lepenky, prospekty, prostírání z papíru, tiskoviny; (21) džbány, hrnky, jídelní soupravy (nádoby), karafy, korbele, lahve, nádoby, nádoby na led, nádoby na pití, nádoby na pivo, otvíráky na lahve, elektrické i neelektrické, papírové nebo plastové kelímky, podtácky, ne papírové nebo textilní, prostírání, ne papírové nebo textilní, sklenice (nádoby), sklenice na pití, stojánky na jídelní lístky, stojánky na ubrusky (stolování); (25) košile, košile s krátkým rukávem, kravaty, obuv, oděvy, opasky na peníze (oděvy), pásky (oděvy), opasky (oděvy), sportovní dresy, svrchní oděvy, šátky a šály, trička, vesty, zástěry (oděvy); (32) koktejly na bázi piva, limonády, minerální vody (nápoje), mošt, nealkoholické koktejly, nealkoholické nápoje, nealkoholický cider, nekvašený hroznový mošt, ovocné šťávy, perlivé vody, pивní mladina, pivo, sirupy pro přípravu limonád, sirupy pro přípravu nápojů, sladina, sladové pivo, vody (nápoje), závorové pivo, zeleninové šťávy (nápoje); (33) alkoholické nápoje obsahující ovoce, alkoholické nápoje s výjimkou piva, alkoholové esence, alkoholové výtahy, aperitivy, cider, destilované nápoje, digestivy (likéry a lihoviny), koktejly, lihoviny (nápoje), likéry, vína; (35) marketing, prezentace výrobků v komunikačních médiích pro účely maloobchodu, propagace, reklama, rozhlasová reklama, styk s veřejností, telemarketing, televizní reklama, venkovní reklama, zprostředkování propagace, zprostředkování reklamy; (41) diskotéky, klubové služby (zábava nebo vzdělávání), plánování večírků (zábava), pořádání a uvádění koncertů, pořádání a vedení seminářů, pořádání a vedení workshopů, pořádání soutěží (vzdělávacích nebo zábavných), pořádání sportovních soutěží, pořádání výstav ke kulturním nebo vzdělávacím účelům, provozování heren, provozování kasin (hazard), provozování rekreačních zařízení, služby nočního klubu (zábava), vzdělávací služby, zábava; (43) bary, bufety, hotelové služby, jídelny, kavárny, motely, penziony, pronájem kuchyňských přístrojů, pronájem přechodného ubytování, pronájem židlí, stolů, ubrusů, skleněného nádobí, restaurace, samoobslužné jídelny, samoobslužné restaurace, zajištění stravování.

(730) **Plzeňský Prazdroj, a. s.**, U Prazdroje 64/7, Plzeň, Východní Předměstí, 30497, CZ

(740) Weil, Gotshal & Manges s.r.o., advokátní kancelář, JUDr. Karel Muzikář LL.M. (C.J.), advokát, Křížovnické náměstí 193/2, Praha 1, 11000

(210) **O-545749**
(220) 13.02.2018
(320) 13.02.2018
(511) 35, 41, 43
(540)



(510) (35) marketing, reklama, zprostředkování propagace; (41) pořádání a uvádění koncertů, pořádání sportovních soutěží, školení, zábava; (43) pronájem přechodného ubytování, zajištění stravování.
(730) **Adventure Agency s.r.o.**, Vladislavova 1390/17, Praha 1, 11000, CZ
(740) JUDr. Tomáš Uzel, advokát, Dejvická 306/9, Praha 6, 16000

(210) **O-545750**
(220) 13.02.2018
(320) 13.02.2018
(511) 35, 41, 43
(540)



(510) (35) marketing, reklama, zprostředkování propagace; (41) pořádání a uvádění koncertů, pořádání sportovních soutěží, školení, zábava; (43) pronájem přechodného ubytování, zajištění stravování.
(730) **Adventure Agency s.r.o.**, Vladislavova 1390/17, Praha 1, 11000, CZ
(740) JUDr. Tomáš Uzel, advokát, Dejvická 306/9, Praha 6, 16000

(210) **O-545754**
(220) 13.02.2018
(320) 13.02.2018
(511) 37, 39
(540)



(510) (37) instalační a montážní služby, čištění, opravy a údržba; (39) distribuce obnovitelné energie, doprava a přeprava.

(591) Barevná
(730) **E-Sea s.r.o.**, U Agrostroje 2435, Pelhřimov, 39301, CZ

(210) **O-545757**
(220) 13.02.2018
(320) 13.02.2018
(511) 11, 37
(540)

BARCANA

(510) (11) osvětlovací zařízení, přístroje na osvětlení, dekorativní osvětlovací zařízení, dekorativní osvětlovací prvky, dekorativní světelné řetězy, dekorativní světelné trubice, dekorativní světelné figurky; (37) opravy a instalační služby osvětlovacích přístrojů a osvětlovacích zařízení.
(730) **MK Illumination Handels GmbH**, Trientlgasse 70, A-6020 Innsbruck, AT
(740) Rott, Růžička & Guttman Patentové, známkové a advokátní kanceláře, JUDr. Vladimír Rott, Vinohradská 37, Praha 2, 12000

(210) **O-545758**
(220) 13.02.2018
(320) 13.02.2018
(511) 9, 16, 35, 37, 38, 39, 41, 42
(540)



(510) (9) platformy počítačového softwaru, softwarové platformy umožňující uživatelům objednat služby čistírny a prádelny, softwarové platformy umožňující uživatelům objednat služby čištění tkanin, textilií, kůže, kožešin a výrobků z nich, oděvů, prádla, obuvi, nábytku, internetové, webové a mobilní platformy umožňující uživatelům objednat služby čistírny a prádelny, internetové, webové a mobilní platformy umožňující uživatelům objednat služby čištění tkanin, textilií, kůže, kožešin a výrobků z nich, oděvů, prádla, obuvi, nábytku, digitální telefonní platformy a software, počítačový software, aplikační software, mobilní softwarové aplikace, asistenční software, počítačový software pro použití jako aplikační programové rozhraní (API), software a aplikace pro mobilní zařízení, mobilní aplikace, mobilní aplikace umožňující uživatelům objednat služby čistírny a prádelny, mobilní aplikace umožňující uživatelům objednat služby čištění tkanin, textilií, kůže, kožešin a výrobků z nich, oděvů, prádla, obuvi, nábytku, internetová a webová aplikace umožňující uživatelům objednat služby čistírny a prádelny, internetová a webová aplikace umožňující uživatelům objednat služby čištění tkanin, textilií, kůže, kožešin a výrobků z nich, oděvů, prádla, obuvi, nábytku, mobilní softwarové aplikace s možností stažení umožňující uživatelům objednat služby čistírny a prádelny, mobilní softwarové aplikace s možností stažení umožňující uživatelům objednat služby čištění tkanin, textilií, kůže, kožešin a výrobků z nich, oděvů, prádla, obuvi, nábytku, softwarové aplikace umožňující uživatelům objednat služby čistírny a prádelny, softwarové aplikace umožňující uživatelům objednat služby čištění tkanin, textilií, kůže, kožešin a výrobků z nich, oděvů, prádla, obuvi, nábytku, počítačové softwarové aplikace, ke stažení, elektronické databáze, elektronické nosiče dat, elektronické časopisy, stahovatelné elektronické publikace, elektronické publikace ke stažení v podobě časopisů, newslettery; (16) tiskoviny, časopisy, publikace, slevové kupóny, dárkové poukazy (karty); (35) reklama, propagace, marketing, reklama, propagace a marketing online, služby v oblasti reklamy a propagace prodeje, řízení obchodní činnosti, obchodní administrativa, kancelářské práce, poskytování reklamního prostoru v tiskovinách, publikacích, časopisech a newsletterech, předplatné tiskovin, publikací a časopisů (zajišťování pro třetí osoby), sjednávání předplatného na elektronické tiskoviny, publikace a časopisy, reklamní a marketingové služby poskytované prostřednictvím blogů, propagace výrobků a služeb jiných subjektů prostřednictvím programů slevových karet a voucherů, zprostředkování obchodních a komerčních kontaktů, obchodní poradenské

služby, administrativní zpracování nákupních objednávek, obchodní informace a rady pro spotřebitele (poradna pro spotřebitele), obchodní zprostředkovatelské služby, zajišťování obchodních transakcí a obchodních kontaktů, telemarketing, služby telekomunikačního call centra v rámci této třídy, prezentace zboží a služeb, prezentace společností a jejich zboží a služeb na internetu, služby předvádění výrobků a vystavování zboží, nákup a prodej výrobků uvedených výše ve třídě 9 a 16, maloobchodní služby a elektronické maloobchodní služby s výrobky uvedenými výše ve třídě 9 a 16, zprostředkování nákupu a prodeje tkanin, textilií, kůže, kožešin a výrobků z nich, oděvů, prádla, obuvi a nábytku prostřednictvím newsletterů a blogů, poradenské a konzultační služby v oblasti výše uvedených služeb, zprostředkování výše uvedených služeb v rámci této třídy; (37) služby čistírny, čištění a údržba tkanin, textilií, kůže, kožešin a výrobků z nich, oděvů, prádla, obuvi a nábytku, chemické čištění tkanin, textilií, kůže, kožešin a výrobků z nich, oděvů, prádla, obuvi a nábytku, služby prádelny a mandlovn, pronájem strojů a zařízení na čištění, mytí a sušení, opravy, servis a údržba čistících, mycích a sušících strojů a zařízení, poradenské a konzultační služby v oblasti výše uvedených služeb, zprostředkování výše uvedených služeb v rámci této třídy; (38) telekomunikační služby, poskytování přístupu k platformám nebo portálům na internetu, poskytování uživatelského přístupu k platformám na internetu, telekomunikační služby poskytované přes platformy a portály na internetu, poskytování přístupu k blogům, komunikace prostřednictvím on-line blogů, sociálních sítí a newsletterů, poradenské a konzultační služby v oblasti výše uvedených služeb, zprostředkování výše uvedených služeb v rámci této třídy; (39) doprava a přeprava, doprava a doručování zboží, balení a skladování zboží, ukládání a skladování tkanin, textilií, kůže, kožešin a výrobků z nich, oděvů, prádla, obuvi a nábytku, odvoz a svoz tkanin, textilií, kůže, kožešin a výrobků z nich, oděvů, prádla, obuvi a nábytku, provoz skladů, služby zajišťování dopravy, kurýrní doprava, organizování a plánování dopravy, služby v oblasti rezervace a objednávání dopravy, sledování zásilek a zjišťování jejich polohy (dopravní informace), poradenské služby vztahující se ke sledování zboží během přepravy (dopravní informace), služby dopravních agentur, smluvní nájem vozidel pro dopravu, doručování, expedice a distribuce tiskovin, časopisů a publikací, poradenství v oblasti dopravních služeb poskytované call centry a horkými linkami, poradenství v oblasti skladovacích služeb poskytované call centry a horkými linkami, poradenské a konzultační služby v oblasti výše uvedených služeb, zprostředkování výše uvedených služeb v rámci této třídy; (41) zábava, sportovní, kulturní a společenské aktivity, zábavní služby ve formě organizování a pořádání společenských zábavních akcí, vzdělávání, školení, vzdělávání a školení v oblasti čištění tkanin, textilií, kůže, kožešin a výrobků z nich, oděvů, prádla, obuvi, nábytku, nakladatelské služby, vydavatelské služby, publikování a vydávání tiskovin, publikací a časopisů, online publikování a vydávání elektronických tiskovin, publikací a časopisů, psaní blogů, elektronické publikace (bez možnosti stažení), poskytování novinek, informací a rad o čištění tkanin, textilií, kůže, kožešin a výrobků z nich, oděvů, prádla, obuvi, nábytku prostřednictvím on-line blogů, on-line tiskovin, publikací, časopisů a newsletterů, poradenské a konzultační služby v oblasti výše uvedených služeb, zprostředkování výše uvedených služeb v rámci této třídy; (42) platforma jako služba (PAAS), tvorba internetových, webových a mobilních

platform, programování softwaru pro internetové, webové a mobilní platformy, tvorba software (počítačových programů), navrhování a vývoj počítačového softwaru, navrhování a vývoj internetových, webových a mobilních aplikací, programování multimediálních aplikací, programování internetových, webových a mobilních aplikací, tvorba a údržba softwaru pro blogy, poskytování prostoru na internetu pro webové blogy, poradenské a konzultační služby v oblasti výše uvedených služeb, zprostředkování výše uvedených služeb v rámci této třídy.

(730) **cleany s.r.o.**, Brňovská 166/14, Praha 5, Sobín, 15521, CZ
(740) Mgr. Martina Zdvihalová, K Pazderně 2031, Benešov, 25601

(210) **O-545908**

(220) 20.02.2018

(320) 20.02.2018

(511) 4, 20, 30

(540)



(510) (4) včelí vosk pro další zpracování, včelí vosk, včelí vosk na výrobu svíček, včelí vosk na výrobu masť, včelí vosk na výrobu kosmetiky, vosk (surovina); (20) úly včelí (voskové plástve pro -), plástve voskové (voštiny) pro včelí úly, plástve; (30) včelí plástve v surovém stavu, měkké karamely se strukturou včelích pláství.

(591) Barevná

(730) **Hrbáč Jan Ing.**, Pod Hanuší 473, Hradec nad Moravicí, 74741, CZ

(210) **O-546124**

(220) 27.02.2018

(320) 27.02.2018

(511) 12

(540)

SKALA

(510) (12) automobily a jejich části a příslušenství, spadající do této třídy.

(730) **ŠKODA AUTO a.s.**, tř. Václava Klementa 869, Mladá Boleslav II, Mladá Boleslav, 29301, CZ

Zamítnuté námítky týkající se ochranných známek

V průběhu řízení o námítkách může být Úřadem zjištěno, že přihlašovaná ochranná známka, která byla zveřejněna ve Věstníku, nezasahuje do zákonem chráněných starších práv třetích osob, tzv. namítajících, uvedených v ustanovení § 7 zákona č. 441/2003 Sb., a proto Úřad námítky zamítne. Údaje o rozhodnutích o zamítnutí námítek na základě ustanovení § 26 zákona č. 441/2003 Sb. jsou obsaženy v této kapitole.

(210) **O-525377**
(540)



08.03.2018/ NABYTÍ P.M. – ZAMÍTNUTÍ NÁMITEK

(210) **O-525651**
(540)

Suntea

09.03.2018/ NABYTÍ P.M. – ZAMÍTNUTÍ NÁMITEK

(210) **O-526225**
(540)



14.03.2018/ NABYTÍ P.M. – ZAMÍTNUTÍ NÁMITEK

Přehled zápisů ochranných známek bez změny ve vztahu ke zveřejněným přihláškám

Kapitola obsahuje údaje o ochranných známkách zapsaných na základě ustanovení § 28 odst. 1 zákona č. 441/2003 Sb., u kterých nedošlo ke změně údajů oproti zveřejněné přihlášce ochranné známky.

Číselný přehled (111)											
365545	365546	365547	365548	365549	365550	365552	365553	365554	365555	365556	365557
365558	365559	365560	365561	365562	365563	365564	365565	365566	365567	365568	365569
365570	365571	365572	365573	365574	365575	365576	365577	365578	365579	365580	365581
365582	365583	365584	365585	365586	365587	365588	365589	365590	365591	365592	365593
365594	365595	365596	365597	365598	365599	365600	365601	365602	365603	365604	365605
365606	365607	365608	365609	365610	365611	365612	365613	365614	365615	365616	365617
365618	365619	365620	365621	365622	365623	365624	365625	365626	365627	365628	365629
365630	365631	365632	365633	365634	365635	365636	365637	365638	365639	365640	365641
365642	365643	365644	365645	365646	365647	365648	365649	365650	365651	365652	365653

Zápis ochranných známek bez změny ve vztahu ke zveřejněným přihláškám

- (111) **365545**
(220) 04.01.2012
(320) 04.01.2012
(442) 06.12.2017
(151) 14.03.2018
(730) **MATRIX a.s.**, Třebešov 1, Třebešov, 51601, CZ
(740) Advokátní kancelář Hartmann, Jelínek, Fráňa a partneři, s.r.o., JUDr. Milan Jelínek, Resslova 1253, Hradec Králové, 50002
(210) O-491491
(591) Barevná
(510) (1) chemické prostředky pro lepení a bezbodové spojování skel, plastů a plechů; (6) okna kovová, dveře kovové; (8) speciální ruční vzduchové nářadí a prostředky k řemeslné činnosti se vzduchovým pohonem; (19) stavební materiál ze dřeva, zejména polozpracované řezivo, trámy, prkna a hranoly, dřevěné výrobky pro stavbu železničních cest, zejména příčné a výhybkové pražce, dveře nekovové, okna nekovová, dveře dřevěné, okna dřevěná, dřevěné podlahy, parkety; (20) výrobky ze dřeva v rámci uvedené třídy, dřevěné žebříky a štafle; (35) obchod novými i ojetými vozidly, zprostředkování obchodu s novými i ojetými vozidly; (36) leasingové smlouvy, zejména na dopravní prostředky, finanční služby, uzavírání pojistek, zprostředkování uvedených služeb; (37) údržba a servis speciálního vzduchového nářadí a prostředků k řemeslné činnosti, opravy, údržba, seřizování a mytí dopravních prostředků, montáž a demontáž autopříslušenství, autoopravy, zprostředkování služeb uvedených v této třídě; (42) vývoj speciálních technologií při zpracování a povrchové úpravě materiálů.
(511) 1, 6, 8, 19, 20, 35, 36, 37, 42
(540)

- (111) **365546**
(220) 04.01.2012
(320) 04.01.2012
(442) 06.12.2017
(151) 14.03.2018
(730) **MATRIX a.s.**, Třebešov 1, Třebešov, 51601, CZ
(740) Advokátní kancelář Hartmann, Jelínek, Fráňa a partneři, s.r.o., JUDr. Milan Jelínek, Resslova 1253, Hradec Králové, 50002
(210) O-491492
(591) Barevná
(510) (1) chemické prostředky pro lepení a bezbodové spojování skel, plastů a plechů; (6) okna kovová, dveře kovové; (8) speciální ruční vzduchové nářadí a prostředky k řemeslné činnosti se vzduchovým pohonem; (19) stavební materiál ze dřeva, zejména polozpracované řezivo, trámy, prkna a hranoly, dřevěné výrobky pro stavbu železničních cest, zejména příčné a výhybkové pražce, dveře nekovové, okna nekovová, dveře dřevěné, okna dřevěná, dřevěné podlahy, parkety; (20) výrobky ze dřeva v rámci uvedené třídy, dřevěné žebříky a štafle; (35) obchod novými i ojetými vozidly, zprostředkování obchodu s novými i ojetými vozidly; (36) leasingové smlouvy, zejména na dopravní prostředky, finanční služby, uzavírání pojistek, zprostředkování uvedených služeb; (37) údržba a servis speciálního vzduchového nářadí a prostředků k řemeslné činnosti, opravy, údržba, seřizování a mytí dopravních prostředků, montáž a demontáž autopříslušenství, autoopravy, zprostředkování služeb uvedených v této třídě; (42) vývoj speciálních technologií při zpracování a povrchové úpravě materiálů.
(511) 1, 6, 8, 19, 20, 35, 36, 37, 42

(540)

- (111) **365547**
(220) 11.04.2016
(320) 11.04.2016
(442) 08.06.2016
(151) 14.03.2018
(730) **propeople s.r.o.**, Nám. Svobody 86/17, Brno, 60200, CZ
(210) O-530331
(510) (35) obchodní nebo podnikatelské informace, obchodní nebo podnikatelské informace (poskytování -), obchodní reklama (pro třetí osoby -), pronájem reklamní doby v komunikačních médiích, reklama (propagace), reklamní plochy (pronájem -), rozšiřování reklamních materiálů zákazníkům (letáky, prospekty, tisky, vzorky), administrativní zpracování nákupních objednávek, dodavatelské služby pro třetí osoby (nákup výrobků a služeb pro jiné podniky).
(511) 35
(540)

Spektrum zdraví

- (111) **365548**
(220) 12.04.2016
(320) 09.03.2016
(442) 22.06.2016
(151) 14.03.2018
(730) **VILA NOVA CARNEIRO, S.A.**, Rua da Mabor, 104, 4760-813 Lousado, PT
(740) PATENTSERVIS Praha a.s., Na Podkovce 281/10, Praha 4, 14700
(210) O-530374
(510) (3) kosmetika, mýdla, parfumerie; (9) brýle (optika), pouzdra na optické zboží; (14) klenoty k osobnímu kráslení, bižuterie, chronometry; (18) peněženky a náprsní tašky z kůže, kabely a tašky z kůže, imitace kůže, zavazadla, kabelky, aktovky a jiné cestovní tašky, deštníky a slunečníky; (25) oděvy z kůže, kravaty a šátky, dětské oděvy, tlusté šály na krk (oděvy), oděvy z látky barvy khaki, šortky, roláky (oděvy), flaušové kabáty, nákrčníky/dámské kukly (oděvy), prošívané bundy (oděvy), nepromokavé pláště, saka, bundy, krátké kabáty (oděvy), klobouky papírové (oděvy), klobouky na společenské akce (oděvy), opasky (oděvy), plastróny (nevázané kravaty), kožesiny (oděvy), pulovry (oděvy), kožené oblečení, konfekce, spodní prádlo, rukavice (oděvy), obuv, pokrývky hlavy; (26) twister (vlasové doplňky na stočení vlasů), gumičky na culíky a stuhy do vlasů, sponky a vlásenky k natáčení vlasů, výrobky na upevnění účesu v rámci této třídy, stuhy do vlasů, umělé (syntetické) vlasy, umělé vlasy, dekorativní ozdoby do vlasů; (35) reklama a propagace prodeje vztahující se ke zboží a službám, nabízeným a objednávaným prostřednictvím telekomunikací nebo elektronicky, obchodní administrativní služby vztahující se k internetovému prodeji, obchodní management, distribuce propagačních materiálů, a to letáků, prospektů, brožur, vzorků, zvláště pro zásilkové prodeje dle katalogu (zahraniční nebo jiné).
(511) 3, 9, 14, 18, 25, 26, 35

(540)

Vilanova

- (111) **365549**
(220) 26.05.2016
(320) 26.05.2016
(442) 06.12.2017
(151) 14.03.2018
(730) **VIRTUAL REALITY CINEMA, s.r.o., Vazovova 3216/7, Praha 4, 14300, CZ**
(210) O-531462
(510) (35) propagační činnost, reklama, pomoc při řízení obchodní činnosti, obchodní administrativa, kancelářské práce, aktualizace a údržba dat v počítačových databázích, komerční informace a rady pro spotřebitele (spotřebitelská poradna), komerční informační kanceláře, marketing, obchodní činnost (pomoc při řízení), obchodní činnost (služby, poradenství v -), obchodní management pro sportovce, obchodní nebo podnikatelské informace, obchodní nebo podnikatelské informace (poskytování -), obchodní nebo podnikatelské poradenství, (profesionální -), poradenství (odborné obchodní -), poskytování obchodních informací prostřednictvím webových stránek, poskytování on-line tržního prostoru pro nakupující a prodávající výrobků a služeb, předvádění zboží, reklama on line v počítačové síti, řízení (poradenské služby obchodní nebo podnikatelské), sekretářské služby, sjednávání a uzavírání obchodních transakcí pro třetí strany, služby obchodního zprostředkování, služby, poradenství, v obchodní činnosti, spotřebitelé (komerční informace a rady pro spotřebitele) (spotřebitelská poradna), zpracování textů; (41) výchova, vzdělávání, sportovní a kulturní aktivity, divadelní představení, herny (provozování), hudební produkce, klubové služby (výchovně-zábavné -), kluby zdraví (služby) (zdravotní a kondiční cvičení), koncertní síně, sály, organizování představení (manažerské služby), organizování soutěží (vzdělávacích nebo zábavných), organizování sportovních soutěží, pořádání koncertů (organizace a -), pronájem rozhlasových a televizních přijímačů, provozování her on-line (z počítačové sítě), představení (organizování -) (manažerské služby), představení (výroba divadelních nebo jiných -), služby klubové (výchovně-zábavné -), vzdělávání; (42) vědecké a technologické služby a související výzkum a projektování, analytické a výzkumné služby v průmyslu, navrhování a vývoj počítačového hardwaru a softwaru, aktualizace počítačových programů, instalace počítačových programů, konzultace v oblasti počítačového softwaru, počítače (pronájem -), počítačové programování, počítačové programy (aktualizace), počítačové programy (instalace -), počítačové programy (kopírování -), počítačové systémové analýzy, počítačové systémy (tvorba -), počítačový hardware (poradenství v oblasti navrhování a vývoje -), poradenství v oblasti navrhování a vývoje počítačového hardwaru, poskytování informací o výpočetní technice a programování přes webové stránky, poskytování vyhledávačů pro internet, programování počítačové, programy počítačů (údržba -), pronájem počítačového serveru (serverhosting), pronájem počítačového software, pronájem počítačů, pronájem webových serverů, software (tvorba -), software jako služba (SaaS), tvorba a správa webových stránek (pro třetí osoby), tvorba počítačových systémů, tvorba software (počítačových programů), údržba počítačových programů, vyhledávače (poskytování) pro internet, webové servery (pronájem webových serverů), webové stránky (tvorba a správa -), zálohování externí.

(511) 35, 41, 42

(540) **VIRTUAL REALITY CINEMA**

- (111) **365550**
(220) 24.08.2016
(320) 24.08.2016

- (442) 06.12.2017
(151) 14.03.2018
(730) **PRO-DOMA, SE**, Budčická 1479, Praha 9 - Újezd nad Lesy, 19016, CZ
(740) Advokátní kancelář Mgr. Jiří Kokeš, Mgr. Jiří Kokeš, advokát, Na Flusárně 168, Příbram III, 26101
(210) O-533467
(510) (1) lepidla pro průmysl, chemické látky, chemické materiály a chemické přípravky a přírodní chemické prvky, pojiva pro stavebnictví, spojovací čidla použitelná ve stavebnictví, chemické směsi pro stavebnictví; (2) barvy, nátěry, laky, ochranné výrobky proti korozi a proti deteriorizaci dřeva, barviva, mořidla, přírodní pryskyřice v surovém stavu, kovy listkové a práškové pro stavebnictví, pojiva pro barvy a tmely, nátěry na zdivo; (4) průmyslové oleje a tuky, mazadla, výrobky pro pohlcování, zavlažování a vázání prachu; (6) kovové stavební a konstrukční materiály a prvky, kovové stavební materiály přenosné, kovové stavební materiály pro stavbu železnice, kovové železářské zboží, kovové dveře, vrata, okna a okenní kryty, přemístitelné konstrukce a kovové stavby, kovová kanalizace, kovové kominové části a prvky, kovové oplocení, kovové obklady, kovové rohové lišty sádrokartonových desek (stavební materiál), kovové stropní konstrukce, střešní krytiny kovové, kovová okna, kovové dveře a zárubně, železářské zboží; (7) stroje a obráběcí stroje na zpracování materiálů a pro výrobu; (8) ruční nářadí a nástroje pro zpracování materiálů a pro výrobu, opravy a údržbu, nářadí a nástroje s ručním pohonem, nástroje na povrchovou úpravu sádrokartonu (ruční nářadí); (9) ochranné a bezpečnostní pomůcky, ochranné pomůcky (oděvy) na ochranu proti nehodám či zranění; (11) kouřovody a zařízení pro odvádění odpadních plynů; (17) těsnění, těsnicí materiál a materiál na výplně, izolační a bariérové výrobky a materiály, minerální vlákna a elastomery používané ve stavebnictví, ohebné trubky nekovové, syntetické a směsivé materiály, skelná vlákna a skelná vata, krytiny v této třídě, spojovací pásy a směsi na sádrokartony; (19) stavební materiály nekovové, neohebné trubky nekovové pro stavebnictví, asfalt, směla, přenosné konstrukce nekovové, nekovové stavební a konstrukční materiály a prvky, nekovové dveře, vrata, okna a okenní kryty, stavební nezpracované a polozpracované materiály zahrnuté v této třídě, betonové výrobky, dlažby, bednění a obklady, dřevěné stavební konstrukce, dřevěné stavební výrobky, nekovové kanalizace, nekovové kominové části a prvky, omítkové a maltové směsi, betony, nekovové oplocení, keramické předměty ke stavebním účelům, nekovové obklady a obkladačky, sádrokartony, nekovové stropní konstrukce, střešní krytiny nekovové, střešní folie, nekovová okna, nekovové dveře a zárubně, zdivo, stavební přírodní kámen, stavební materiály z přírodního kamene; (20) nekovové spojovací prvky, ventily pro kanalizaci z umělé hmoty; (21) potřeby pro domácnost; (27) podlahové krytiny a umělé venkovní povrchy, obklady a krytiny pro stěny a stropy; (35) maloobchod, velkoobchod a internetový obchod s výrobky výše uvedenými ve třídách 1, 2, 4, 6, 7, 8, 9, 11, 17, 19, 20, 21 a 27, zprostředkování obchodu s výrobky výše uvedenými ve třídách 1, 2, 4, 6, 7, 8, 9, 11, 17, 19, 20, 21 a 27, maloobchod, velkoobchod a internetový obchod s potřebami pro řemeslníky, domácnost a zahradu, dodavatelské služby pro třetí osoby (nákup výrobků a služeb pro jiné podniky), věrnostní, pobídkové a bonusové programy, řízení věrnostních programů zahrnující slevy nebo pobídky, správa slevového programu, který umožňuje účastníkům získávat slevy na výrobky a služby prostřednictvím členství, poskytování obchodních informací, zpracování cenových nabídek; (37) stavebnictví a demolice staveb, pronájem stavebních strojů a přístrojů, zprostředkování ve výstavbě, poradenská činnost ve stavebnictví, půjčování především ručního nářadí, poradenské služby ve stavebnictví, zprostředkování ve stavebnictví, zprostředkování realizačních firem; (39) doprava a přeprava, balení zboží a jeho skladování, zprostředkování dopravy, přepravy, balení zboží a jeho skladování; (40) zpracování a přeměna materiálů uvedených výše ve třídách 1, 2, 4, 6, 7, 8, 9, 11, 17, 19, 20, 21 a 27; (42) inženýrská činnost ve stavebnictví, projektová činnost ve stavebnictví, technické poradenské služby ve stavebnictví.

(511) 1, 2, 4, 6, 7, 8, 9, 11, 17, 19, 20, 21, 27, 35, 37, 39, 40, 42

(540)

MISS Fasáda

- (111) **365552**
(220) 04.01.2017
(320) 04.01.2017
(442) 06.12.2017
(151) 14.03.2018
(730) **Valenta Ivo**, M. Alše 322, Zlín - Prštné, 76001, CZ
(210) O-536435

- (591) Barevná
(510) (16) papírenské zboží, tiskárenské výrobky, kalendáře, knihy, psací pera, tužky a jiné psací potřeby, razítka, kancelářské potřeby; (41) organizování, pořádání a vedení kolokvií, konferencí, kongresů, osobních vzdělávacích fór, seminářů, pracovních setkání (školení), vydávání textů s výjimkou reklamních nebo náborových; (45) mimosoudní řešení sporů, poskytování licencí na počítačový software (právní služby), právní průzkum, právní služby, vypracování právních dokumentů.
(511) 16, 41, 45
(540)



- (111) **365553**
(220) 16.01.2017
(320) 16.01.2017
(442) 06.12.2017
(151) 14.03.2018
(730) **OKsystem a.s.**, Na Pankráci 1690/125, Praha 4 - Nusle, 14021, CZ
(740) PatentCentrum Sedláč & Partners s.r.o., Husova 5, České Budějovice, 37001
(210) O-536664
(510) (9) počítačový software, přístroje pro záznam, převod, reprodukci zvuku a/nebo obrazu, nosiče zvukových, obrazových a zvukově obrazových záznamů nahrané i nenahrané, data a databáze i jiné informace na všech druzích elektronických nosičů v rozsahu třídy 9, elektronické publikace, elektronické prezentace, programové vybavení, aplikační programové vybavení, programové produkty a nástroje pro vývoj aplikací, elektronické datové a informační sítě, informační produkty na nosičích nebo v elektronických, datových, informačních a komunikačních sítích; (35) poskytování informací, informačních produktů a multimediálních informací k obchodním účelům, uspořádání a řízení obchodních informací ze vzdálených zdrojů prostřednictvím elektronických komunikačních sítí, počítačová správa dokumentů; (42) tvorba software a tvorba počítačových systémů, poradenství poskytované v souvislosti se zaváděním software, počítačové programování, aktualizace počítačových programů, instalace počítačových programů, tvorba informačních databází, pronájem software.
(511) 9, 35, 42
(540)

OKdox

- (111) **365554**
(220) 25.01.2017
(320) 25.01.2017
(442) 06.12.2017
(151) 14.03.2018
(730) **Galerie Kodl, s.r.o.**, Patočkova 711/5, Praha 6, 16000, CZ
(740) Dana Lukajová, patentový zástupce, Voršilská 10, Praha 1, 11000
(210) O-536924
(510) (35) výstavy reklamní nebo komerční, organizace reklamních nebo komerčních výstav, komerční správa výstavních prostor (komerčních nebo reklamních), aukce, dražby, provádění dražeb, internetová prezentace uměleckých děl a starožitností, internetová aukce uměleckých děl a starožitností, public relations, prezentace uměleckých děl, zprostředkování v oblasti obchodu s uměleckými předměty, uměleckými díly, starožitnostmi a kulturními památkami, zprostředkování v oblasti obchodu v oblasti výtvarného umění, včetně nákupu a prodeje uměleckých děl, doplňování a rozšiřování uměleckých sbírek (nákup a prodej), merchandising, franchising, rozesílání reklamních materiálů zákazníkům, umělecká agentura (obchodní management výkonných umělců), předvádění zboží prostřednictvím internetu za účelem reklamy a/nebo prodeje, přeskupování a shromažďování (kromě dopravy) různých výrobků pro třetí osoby za

účelem umožnit spotřebiteli pohodlně vybrat a prohlížet a kupovat (kromě přepravy) prostřednictvím katalogu a/nebo internetu a/nebo zásilkového prodeje, zásilkový prodej zboží a maloobchodní činnost v oblasti uměleckých předmětů, uměleckých děl, soch, starožitností, kulturních památek, předmětů kulturní hodnoty, audiovizuálních děl, nosičů záznamů nahraných i nenahraných, hudby, filmů, fotografií, obrazů, audio a/nebo vizuálních děl, dekoračních nebo ozdobných předmětů, střílných zbraní, výrobků ze skla a porcelánu, kovových výrobků, šperků, bižuterie, hudebních nástrojů, papírových výrobků, výrobků z papíru a/nebo z kartónu, tiskovin, publikací, knih, učebnic, reklamních a propagačních předmětů, pořádání kulturních, sportovních, obchodních a zábavních atrakcí k propagačním účelům, umělecká reklama; (36) oceňování finanční (pojištění, bankovníctví, nemovitosti), oceňování starožitností, uměleckých děl, známek nebo šperků, odhady uměleckých děl, služby pojišťovací, finanční, peněžní, zprostředkovatelské služby v oblasti financí, poskytování půjček, zprostředkování půjček, provozování zastavárny; (40) rámování uměleckých děl; (41) výchova, vzdělávání, zábava, sportovní a kulturní aktivity, provozování umělecké galerie, organizace a provozování výstav uměleckých děl, fotografií, audiovizuálních děl a výtvarných děl pro kulturní nebo vzdělávací účely, představení a předvádění uměleckých děl pro kulturní nebo vzdělávací účely, umělecké fotografování, tvorba výtvarných uměleckých děl, agenturní činnost v oblasti kultury, zprostředkování v oblasti kultury, výchovy, zábavy, tvorba a organizování zábavných, kulturních nebo vzdělávacích představení, organizace společenských a kulturních akcí, organizace, provozování a provádění her a soutěží i veřejných, výstavní činnost v oblasti kultury, zábavy, výchovy nebo vzdělávání, nakladatelské a vydavatelské služby, půjčování a pronájem obrazů, dekorací, uměleckých děl, fotografií, soch; (42) interiérová výzdoba výstav a technické projektové studie pro výstavy, designerské služby, design grafický, umělecký, obalový, design interiérů, design oděvní, průmyslový, umělecký design v propagaci a reklamě, grafické služby, počítačová grafika a design, příprava a vypracování technických návrhů, kresličské práce, poradenská, návrhářská, aranžérská a designerská činnost, navrhování vnější úpravy výrobků, designu, poradenská a konzultační činnost v oblasti umění a odborné poradenství v oblasti uměleckých předmětů spadající do této třídy, zejména v otázkách stáří, pravosti a původu děl, znalecké posudky uměleckých děl, ověřování pravosti uměleckých děl, služby grafické, vědecký výzkum, muzejní průzkumy, vše v rámci této třídy.

- (511) 35, 36, 40, 41, 42
(540)

KODL
contemporary

- (111) **365555**
(220) 13.02.2017
(320) 13.02.2017
(442) 06.12.2017
(151) 14.03.2018
(730) **ELTODO, a.s.**, Novodvorská 1010/14, Praha 4 - Lhotka, 14200, CZ
(740) Loskotová & partneři, patentová a známková kancelář, Ing. Gabriela Loskotová, K Závětinám 727, Praha 5, 15500
(210) O-537351
(510) (1) chemické látky používané v průmyslu, vědě a v oblasti fotografie, jakož i v zemědělství, zahradnictví a lesnictví, umělé pryskyřice v surovém stavu, plastické hmoty v surovém stavu, hnojiva, hasicí směsi, přípravky na popouštění a pájení, chemické přípravky pro konzervování potravin, přípravky pro kalení kovů, tříslicí látky, lepidla používaná v průmyslu, chemické přípravky pro svařování kovů; (2) barvy, nátěry, laky, konzervační přípravky proti korozi a proti deterioraci dřeva, barviva, mořidla, přírodní pryskyřice v surovém stavu, lístkové a práškové kovy pro použití při malování, dekorování, tisku a v umění; (3) bělicí přípravky a další prací prostředky, přípravky na čištění, leštění, drhnutí a broušení,

neléčivá mýdla, parfémy, éterické oleje, neléčivé kosmetické přípravky, neléčivé vlasové vody, neléčivé prostředky ústní hygieny, odmašťovací přípravky, jiné než pro použití ve výrobních procesech; (4) průmyslové oleje a tuky, maziva, přípravky pro absorbování, zvlhčování a vázání prachu, paliva (včetně pohonných hmot do motorů), osvětlovací látky, svíčky a knoty na svícení; (5) farmaceutika, léčebná a veterinární přípravky, sanitární přípravky pro zdravotnické účely, dietetické potraviny a přípravky upravené pro léčebné či veterinární účely, potraviny pro kojenče a batolata, potravinové doplňky pro lidskou spotřebu a zvířata, náplastí, obvazové materiály a krytí, materiály pro plombování zubů, dentální vosky, dezinfekční přípravky, přípravky na hubení škůdců, fungicidy, herbicidy; (6) obecné kovy a jejich slitiny, rudy kovů, kovové stavební materiály, kovové stavební materiály přenosné, kovové stavební konstrukce, kovové materiály pro železnice, kovové kabely a dráty neelektrické, železářské zboží a drobné kovové zboží, kovová potrubí, kovové tyče, kovové kůly, kovové desky, kovové stojáky, kovové stojáry a sloupy pro elektrické vedení a jejich příslušenství, kovové trubky, kotvy, kovadliny, zvony, stavební materiál z válcovaného a litého kovu, kovové řetězy, kovové zámečnické výrobky, kovové nedobytné pokladny a schránky, ocelové kuličky, hřebíky a šrouby, kovová bednění betonu, kovová lana, kovová lešení, kovová obložení stěn pro stavebnictví, kovová okna, kovová oplotení, kovová potrubí, kovová podlahová dlažba, kovová silniční svodidla, kovová vnitřní obložení, kovové betonářské výstuže, kovové dopravní značky a signalizační panely (nesvětelné, nemechanické), kovové konstrukce budov pro stavebnictví, kovové nosníky, kovové objímky, kovové obklady, kovové opláštění pro stavebnictví, kovové oplechování pro stavebnictví, kovové opláštění, kovové podlahy, kovové podpěry, kovové stropy, kovové střešní krytiny, kovové výstuže pro stavebnictví; (7) brousící stroje, čerpadla (stroje), dokončovací stroje (finišery), dopravníky, elektrické svářečské stroje, stroje na stavbu silnic, stroje pro zemní práce, tvářecí stroje, obráběcí stroje, motory (s výjimkou motorů pro pozemní vozidla), spojky pro stroje a součásti strojních převodů (s výjimkou spojek a součástí převodů pro pozemní vozidla), hnací řetězy, jiné než pro pozemní vozidla, zemědělské nástroje a nářadí, s výjimkou nástrojů a nářadí na ruční pohon, líhňe, výdejní automaty; (8) ruční nářadí a nástroje (na ruční pohon), přístroje, bodné a sečné zbraně, břitvy, žiletky a holicí strojky; (9) vědecké, lodní, geodetické, navigační, fotografické, kinematografické, optické přístroje, přístroje zabezpečovací, přístroje monitorovací, přístroje a zařízení pro vážení, měření, signalizaci, kontrolu (dohled), život zachraňující prostředky, učební pomůcky, přístroje a zařízení pro řízení dopravy, přístroje a zařízení na měření, sledování, sběr, záznam, ukládání, zpracování a vyhodnocování charakteristik silničního provozu a dopravního proudu, telematické přístroje a zařízení, elektrické přístroje a zařízení, elektrická zařízení pro dálkové ovládání průmyslových procesů, elektrodynamická zařízení pro dálkové řízení signalizace, elektrotechnické přístroje a zařízení, přístroje, zařízení a přístroje pro vedení elektrického proudu, pro jeho zapínání, vypínání a transformaci, přístroje pro akumulaci elektrické energie, přístroje pro regulaci a řízení elektrického proudu, zařízení pro záznam, převod, reprodukci zvuku a/nebo obrazu, nosiče dat magnetické, záznamové disky, kompaktní disky, DVD a ostatní digitální záznamové nosiče, kalkulačky, přístroje a zařízení pro získávání, sběr, pasportizaci, analýzu, syntézu, počítání, zpracování a vyhodnocování dat, počítače, počítačový software, hardware, dopravně řídicí ústředny, dopravní značky, zařízení pro provozní informace, radary, detektory, kamery, sos hlásky, závorové systémy, parkovací automaty, světelná signalizační zařízení, návěstidla, signalizační panely, telematické systémy pro řízení dopravy (hardware, software), kamerové systémy, operační systémy (nahrané programy -), antény, měřidla, optické čočky, stmívače, regulátory světla, reostaty (elektrické), rozvodny, rozvaděče, rozvodné panely, rozvodné pulty, transformátory, elektroinstalace (výrobky), elektrické kabely, elektrické vodiče, elektrické ochrany, elektronické komponenty, baterie, napájecí a záložní zdroje, elektromateriál spadající do třídy 9, mechanismy pro zařízení uváděná do chodu vhozením mincí, zařízení pro hašení požárů, registrační pokladny, telekomunikační sítě; (10) chirurgické, lékařské, stomatologické a veterinární přístroje a nástroje; (11) zařízení na osvětlování, vytápění, generaci páry, vaření, chlazení, klimatizaci, sušení, ventilaci, dodávku vody a zařízení pro sanitární účely, krby; (12) vozidla, dopravní prostředky, prostředky pro pohyb po zemi, vodě nebo vzduchem, měřicí vozidla a vozíky, jejich součástí, náhradní díly a součástky spadající do třídy 12; (16) papír a lepenka, tištěné materiály, potřeby pro vazbu knih, fotografie, karty (ne hrací), papírnické zboží a kancelářské potřeby (s výjimkou nábytku), psací stroje elektrické i ne elektrické, lepidla jako kancelářské nebo domácí potřeby, učební pomůcky (s výjimkou zařízení), školní potřeby (papírnické zboží), potřeby pro umělce a malíře, malířské štetce,

instruktažní a výukové materiály, tiskoviny, časopisy (periodika), knihy, plastové archy, fólie a sáčky pro ovinování a balení, obalové materiály ze škrobů, tiskařské typy, štočky; (17) kaučuk, gutaperča, guma, azbest a slída v surových stavech nebo jako polotovary a náhražky všech těchto materiálů, kaučukové roztoky, klapyk z přírodního kaučuku, azbestová lepenka, azbestová plst, azbestová vlákna, azbestové bezpečnostní clony, azbestové obložení, azbestové plátno, azbestové pláty, azbestové těsnění, azbestové tkaniny, azbestový papír, plastické hmoty a pryskyřice v extrudované formě pro použití ve výrobě, těsnění, zářáčky a zátky a izolační materiály, ohebná nekovová potrubí, trubky a hadice, fólie, desky a tyče z plastických hmot (polotovary), materiály těsnící, ucpávkové; (19) stavební materiály nekovové, nekovové neohebné trubky pro stavebnictví, asfalt, dehet a živice, nekovové přenosné stavby, nekovové pomníky, stojáry nekovové a jejich příslušenství, stavební materiál spadající do třídy 19, kámen přírodní a umělý, cement, vápno, malta, sádra, šterk, kameninové potrubí, cementové desky, cementové sloupky, materiály pro výstavbu a pokrytí vozovek, kamenické výrobky, komíny nekovové; (37) stavebnictví, zámečnické práce (opravy), montáž, údržba, revize, opravy a instalační služby vztahující se k výrobkům uvedeným výše ve třídách 6, 7, 8, 9, 10, 11, 12 a 19 (kromě softwaru), výstavba zařízení pro výrobu a rozvod elektřiny, montáž, oprava a údržba elektrických zařízení, montáž, oprava a údržba rozvaděčů nízkého napětí, oprava a údržba vedení elektrického proudu, revize elektrických zařízení, instalace a opravy elektrických strojů a přístrojů, elektroinstalátérství, pokládka kabelů, údržba a opravy motorových vozidel, provádění inženýrských staveb, výstavba průmyslových staveb a staveb bytové a občanské výstavby, čištění, opravy, revize a zkoušky kotlů a tlakových nádob, montáž, opravy, revize a rekonstrukce zdvihacích zařízení; (38) počítačová komunikace, komunikace se serverem, vzdálené ovládání a správa telematických systémů, přenos dat, poskytování přístupu k databázím, poskytování telekomunikačních připojení ke globální počítačové síti, poskytování uživatelského přístupu ke globální počítačové síti, pronájem přístrojů pro přenos zpráv a informací, pronájem přístupového času ke globálním počítačovým sítím, pronájem zařízení pro přenos informací, přenášení pomocí satelitních družic, přenos zpráv a obrazových informací pomocí počítače, půjčování a pronájem telekomunikačních zařízení.

(511) 1, 2, 3, 4, 5, 6, 7, 8, 9, 10, 11, 12, 16, 17, 19, 37, 38
(540)



- (111) **365556**
(220) 13.02.2017
(320) 13.02.2017
(442) 06.12.2017
(151) 14.03.2018
(730) **ELTODO, a.s.**, Novodvorská 1010/14, Praha 4 - Lhotka, 14200, CZ
(740) Loskotová & partneři, patentová a známková kancelář, Ing. Gabriela Loskotová, K Závětinám 727, Praha 5, 15500
(210) O-537352
(510) (1) chemické látky používané v průmyslu, vědě a v oblasti fotografie, jakož i v zemědělství, zahradnictví a lesnictví, umělé pryskyřice v surovém stavu, plastické hmoty v surovém stavu, hnojiva, hasící směsi, přípravky na popouštění a pájení, chemické přípravky pro konzervování potravin, přípravky pro kalení kovů, tříslicí látky, lepidla používaná v průmyslu, chemické přípravky pro svařování kovů; (2) barvy, nátěry, laky, konzervační přípravky proti korozi a proti deterioraci dřeva, barviva, mořidla, přírodní pryskyřice v surovém stavu, listkové a práškové kovy pro použití při malování, dekorování, tisku a v umění; (3) bělicí přípravky a další prací prostředky, přípravky na čištění, leštění, drhnutí a broušení, neléčivá mýdla, parfémy, éterické oleje, neléčivé kosmetické přípravky, neléčivé vlasové vody, neléčivé prostředky ústní hygieny, odmašťovací přípravky, jiné než pro použití ve výrobních procesech; (4) průmyslové oleje a tuky, maziva, přípravky pro absorbování, zvlhčování a vázání prachu, paliva (včetně pohonných hmot do motorů), osvětlovací látky, svíčky a knoty na svícení; (5) farmaceutika, léčebná a veterinární přípravky, sanitární přípravky pro zdravotnické účely, dietetické potraviny

a přípravky upravené pro léčebné či veterinární účely, potraviny pro kojenec a batolata, potravinové doplňky pro lidskou spotřebu a zvířata, náplasti, obvazové materiály a krytí, materiály pro plombování zubů, dentální vosky, dezinfekční přípravky, přípravky na hubení škůdců, fungicidy, herbicidy; (6) obecné kovy a jejich slitiny, rudy kovů, kovové stavební materiály, kovové stavební materiály přenosné, kovové stavební konstrukce, kovové materiály pro železnice, kovové kabely a dráty neelektrické, železářské zboží a drobné kovové zboží, kovová potrubí, kovové tyče, kovové kůly, kovové desky, kovové stožáry, kovové stožáry a sloupy pro elektrické vedení a jejich příslušenství, kovové trubky, kotvy, kovadliny, zvony, stavební materiál z válcovaného a litého kovu, kovové řetězy, kovové zámečnické výrobky, kovové nedobytné pokladny a schránky, ocelové kuličky, hřebíky a šrouby, kovová bednění betonu, kovová lana, kovová lešení, kovová obložení stěn pro stavebnictví, kovová okna, kovová oplocení, kovová potrubí, kovová podlahová dlažba, kovová silniční svodidla, kovová vnitřní obložení, kovové betonářské výstuže, kovové dopravní značky a signalizační panely (nesvětelné, nemechanické), kovové konstrukce budov pro stavebnictví, kovové nosníky, kovové objímky, kovové obklady, kovové opláštění pro stavebnictví, kovové oplechování pro stavebnictví, kovové plechy, kovové podlahy, kovové podpěry, kovové stropy, kovové střešní krytiny, kovové výstuže pro stavebnictví; (7) brousíci stroje, čerpadla (stroje), dokončovací stroje (finišery), dopravníky, elektrické svářečské stroje, stroje na stavbu silnic, stroje pro zemní práce, tvářečské stroje, obráběcí stroje, motory (s výjimkou motorů pro pozemní vozidla), spojky pro stroje a součásti strojních převodů (s výjimkou spojek a součástí převodů pro pozemní vozidla), hnací řetězy, jiné než pro pozemní vozidla, zemědělské nástroje a nářadí, s výjimkou nástrojů a nářadí na ruční pohon, lišně, výdejní automaty; (8) ruční nářadí a nástroje (na ruční pohon), přístroje, bodné a sečné zbraně, britvy, žiletky a holicí strojky; (9) vědecké, lodní, geodetické, navigační, fotografické, kinematografické, optické přístroje, přístroje zabezpečovací, přístroje monitorovací, přístroje a zařízení pro vážení, měření, signalizaci, kontrolu (dohled), život zachraňující prostředky, učební pomůcky, přístroje a zařízení pro řízení dopravy, přístroje a zařízení na měření, sledování, sběr, záznam, ukládání, zpracování a vyhodnocování charakteristik silničního provozu a dopravního proudu, telematické přístroje a zařízení, elektrické přístroje a zařízení, elektrická zařízení pro dálkové ovládání průmyslových procesů, elektrodynamická zařízení pro dálkové řízení signalizace, elektrotechnické přístroje a zařízení, přístroje, zařízení a přístroje pro vedení elektrického proudu, pro jeho zapínání, vypínání a transformaci, přístroje pro akumulaci elektrické energie, přístroje pro regulaci a řízení elektrického proudu, zařízení pro záznam, převod, reprodukci zvuku a/nebo obrazu, nosiče dat magnetické, záznamové disky, kompaktní disky, DVD a ostatní digitální záznamové nosiče, kalkulačky, přístroje a zařízení pro získávání, sběr, pasportizaci, analýzu, syntézu, počítání, zpracování a vyhodnocování dat, počítače, počítačový software, hardware, dopravně řídicí ústředny, dopravní značky, zařízení pro provozní informace, radary, detektory, kamery, sos hlásky, závorové systémy, parkovací automaty, světelná signalizační zařízení, návěstidla, signalizační panely, telematické systémy pro řízení dopravy (hardware, software), kamerové systémy, operační systémy (nahrané programy -), antény, měřidla, optické čočky, smívače, regulátory světla, reostaty (elektrické), rozvodny, rozvaděče, rozvodné panely, rozvodné pulty, transformátory, elektroinstalace (výrobky), elektrické kabely, elektrické vodiče, elektrické ochrany, elektronické komponenty, baterie, napájecí a záložní zdroje, elektromateriál spadající do třídy 9, mechanismy pro zařízení uváděná do chodu vhozením mincí, zařízení pro hašení požáru, registrační pokladny, telekomunikační sítě; (10) chirurgické, lékařské, stomatologické a veterinární přístroje a nástroje; (11) zařízení na osvětlování, vytápění, generaci páry, vaření, chlazení, klimatizaci, sušení, ventilaci, dodávku vody a zařízení pro sanitární účely, krby; (12) vozidla, dopravní prostředky, prostředky pro pohyb po zemi, vodě nebo vzduchem, měřicí vozidla a vozíky, jejich součásti, náhradní díly a součástky spadající do třídy 12; (16) papír a lepenka, tištěné materiály, potřeby pro vazbu knih, fotografie, karty (ne hrací), papírnické zboží a kancelářské potřeby (s výjimkou nábytku), psací stroje elektrické i neelektrické, lepidla jako kancelářské nebo domácí potřeby, učební pomůcky (s výjimkou zařízení), školní potřeby (papírnické zboží), potřeby pro umělce a malíře, malířské štetce, instruktážní a výukové materiály, tiskoviny, časopisy (periodika), knihy, plastové archy, fólie a sáčky pro ovinování a balení, obalové materiály ze škrobů, tiskařské typy, štočky; (17) kaučuk, gutaperča, guma, azbest a slída v surových stavech nebo jako polotovary a náhražky všech těchto materiálů, kaučukové roztoky, klapky z přírodního kaučuku, azbestová lepenka, azbestová plst, azbestová vlákna, azbestové bezpečnostní clony, azbestové obložení, azbestové plátno, azbestové pláty, azbestové těsnění,

azbestové tkaniny, azbestový papír, plastické hmoty a pryskyřice v extrudované formě pro použití ve výrobě, těsnění, zarážky a zátky a izolační materiály, ohebná nekovová potrubí, trubky a hadice, fólie, desky a tyče z plastických hmot (polotovary), materiály těsnící, ucpávkové; (19) stavební materiály nekovové, nekovové neohebné trubky pro stavebnictví, asfalt, dehet a živice, nekovové přenosné stavby, nekovové pomníky, stožáry nekovové a jejich příslušenství, stavební materiál spadající do třídy 19, kámen přírodní a umělý, cement, vápno, malta, sádra, štěrka, kameninové potrubí, cementové desky, cementové sloupky, materiály pro výstavbu a pokrytí vozovek, kamenické výrobky, komíny nekovové; (37) stavebnictví, zámečnické práce (opravy), montáž, údržba, revize, opravy a instalační služby vztahující se k výrobkům uvedeným výše ve třídách 6, 7, 8, 9, 10, 11, 12 a 19 (kromě softwaru), výstavba zařízení pro výrobu a rozvod elektřiny, montáž, oprava a údržba elektrických zařízení, montáž, oprava a údržba rozvaděčů nízkého napětí, oprava a údržba vedení elektrického proudu, revize elektrických zařízení, instalace a opravy elektrických strojů a přístrojů, elektroinstalátérství, pokládka kabelů, údržba a opravy motorových vozidel, provádění inženýrských staveb, výstavba průmyslových staveb a staveb bytové a občanské výstavby, čištění, opravy, revize a zkoušky kotlů a tlakových nádob, montáž, opravy, revize a rekonstrukce zdvihacích zařízení; (38) počítačová komunikace, komunikace se serverem, vzdálené ovládání a správa telematických systémů, přenos dat, poskytování přístupu k databázím, poskytování telekomunikačních přípojení ke globální počítačové síti, poskytování uživatelského přístupu ke globální počítačové síti, pronájem přístrojů pro přenos zpráv a informací, pronájem přístupového času ke globálnímu počítačovému síťím, pronájem zařízení pro přenos informací, přeměnění pomocí satelitních družic, přenos zpráv a obrazových informací pomocí počítače, půjčování a pronájem telekomunikačních zařízení.

(511) 1, 2, 3, 4, 5, 6, 7, 8, 9, 10, 11, 12, 16, 17, 19, 37, 38

(540)



(111) **365557**

(220) 20.02.2017

(320) 20.02.2017

(442) 06.12.2017

(151) 14.03.2018

(730) **YASHICA s.r.o.**, Žďárského 186, Kožichovice, 67401, CZ

(210) O-537524

(510) (35) administrativní služby, administrativní zpracování objednávek, aktualizace a údržba dat v počítačových databázích, aktualizace a údržba údajů v rejstřících, aktualizace reklamních materiálů, analýza nákladů a cen, aranžování výkladů, cílené zaslání reklamních materiálů, externí správa společností, fakturace, fotokopírování, grafická úprava pro reklamní účely, indexace webových stránek pro obchodní nebo reklamní účely, kopírování dokumentů, marketing, modeling pro reklamní účely i nebo podporu prodeje, nábor zaměstnanců, návrh reklamních materiálů, obchodní informace a rady pro spotřebitele (poradna pro spotřebitele), obchodní průzkum, obchodní správa licencí k výrobkům a službám jiných osob, oceňování podniků, online inzerce v počítačové síti, optimalizace návštěvnosti webových stránek, optimalizace vyhledávačů pro účely podpory prodeje, plánování schůzek (kancelářské práce), podpora prodeje jiných osob, pomoc při řízení obchodní činnosti, pomoc při řízení obchodních či průmyslových podniků, poptávky (administrativní zpracování -), poradenské služby pro obchodní vedení, poradenství v oblasti komunikační strategie při styku s veřejností, poradenství v oblasti komunikační strategie v reklamě, poradenství v oblasti řízení a organizace podniku, poradenství v oblasti řízení lidských zdrojů, poradenství v oblasti řízení obchodní činnosti, pořádání módních přehlídek pro reklamní účely, pořádání veletrhů pro obchodní či reklamní účely, pořádání výstav pro obchodní či reklamní účely, poskytování informací o obchodních kontaktech, poskytování obchodních informací prostřednictvím webových stránek, PPC reklama, prezentace výrobků v komunikačních médiích pro účely maloobchodu, profesionální obchodní poradenství, pronájem billboardů (reklamních tabulí), pronájem fotokopírovacích strojů,

pronájem kancelářských strojů a zařízení, pronájem prodejních automatů, pronájem prodejních stánků, pronájem reklamního času v komunikačních médiích, pronájem reklamního materiálu, pronájem reklamních ploch, propagace, provádění podnikových auditů, provozování online trhu pro kupující a prodejce výrobků a služeb a to: marketingovými službami v oblasti ABL a TBL a reklamními předměty, průzkum trhu, průzkum veřejného mínění, předvádění zboží, přepis rozhovorů (pro úřední účely), příprava daňových příznání, příprava výplatních listin, psaní na stroji (kancelářské práce), psaní reklamních textů, psaní scénářů pro reklamní účely, psaní životopisů pro jiné osoby, psychologické testování za účelem výběru zaměstnanců, reklama, rozhlasová reklama, řízení obchodní činnosti hotelů, řízení obchodní činnosti náhradových programů pro jiné osoby, řízení obchodní činnosti nezávislých poskytovatelů služeb, řízení obchodní činnosti sportovců, řízení obchodní činnosti výkonných umělců, řízení obchodních projektů v oblasti stavebních projektů, sběr údajů do počítačových databází, sestavování katalogů informací pro obchodní či reklamní účely, sestavování statistiky, sjednávání a uzavírání obchodních transakcí pro třetí strany, sjednávání obchodních smluv pro jiné osoby, služby odborníka na výkonnost podniku, služby podnikům při jejich přesídlení, služby pro maloobchod nebo velkoobchod s farmaceutickými, veterinárními a sanitárními přípravky a zdravotnickým materiálem, služby spojené s podáváním daňových příznání, správa programů pro věrné zákazníky v oblasti osobní letecké dopravy, správa zákaznických věrnostních programů, srovnávání cen, styk s veřejností, subdodavatelské služby (pomoc v obchodní činnosti), systematizace údajů do počítačových databází, šíření reklamních materiálů, šíření vzorků, telemarketing, televizní reklama, tésnopis, účetnictví, upomínání schůzek (kancelářské práce), vedení dražeb, vedení počítačové evidence, venkovní reklama, vydávání reklamních textů, vyhledávání sponzorů, vyhledávání údajů v počítačových souborech pro jiné osoby, vyhotovování hospodářských prognóz, vyhotovování výpisů z účtu, vylepování plakátů, výroba reklamních filmů, výroba teleshoppingových programů, výstřížková služba, zařizování novinového předplatného pro jiné osoby, zařizování předplatného na telekomunikační služby pro jiné osoby, zásilková reklama, zásobovací služby pro jiné osoby (nákup zboží a služeb pro jiné podniky), zaznamenávání písemných sdělení a údajů, zaznamenávání vzkazů pro nedostupné předplatitele, zpracování textu, zprostředkování dovozu a vývozu reklamních předmětů, zprostředkování obchodních informací, zprostředkování obchodů s reklamními předměty pro třetí strany, zprostředkování obchodů v oblasti propojení možných soukromých investorů s podnikateli, kteří potřebují financování, zprostředkování propagace, zprostředkování reklamy, zprostředkování zaměstnání; (41) akademie (vzdělávání), dabing, diskotéky, divadelní představení, dřezúra zvířat, elektronické publikování (DTP), filmové projekce, fotografování, fotografování na mikrofilm, gymnastický výcvik, hudební produkce, informace o rekreaci, informace o vzdělávání, informace o zábavě, kaligrafické služby, karaoke, klubové služby (zábava nebo vzdělávání), knihovnické služby (půjčovny knih), korespondenční kurzy, dálkové vzdělávání, koučink (školení), mateřské školy, měření času při sportovních akcích, modelingové služby pro umělce, náboženská výchova, nahrávání videokazet, obrazové zpravodajství, online vydávání elektronických knih a časopisů, plánování večírků (zábava), pojízdné knihovny, pořádání a uvádění koncertů, pořádání a vedení kolokvií, pořádání a vedení konferencí, pořádání a vedení kongresů, pořádání a vedení osobních vzdělávacích fór, pořádání a vedení seminářů, pořádání a vedení symposií, pořádání a vedení workshopů (školení), pořádání estrád (služby impresária), pořádání loterií, pořádání módních přehlídek pro zábavu, pořádání plesů, pořádání soutěží (vzdělávacích nebo zábavných), pořádání soutěží krásy, pořádání sportovních soutěží, pořádání výstav ke kulturním nebo vzdělávacím účelům, poradenství pro volbu povolání (v oblasti vzdělávání nebo školení), poskytování elektronických publikací online bez možnosti stažení, poskytování filmů bez možnosti stažení prostřednictvím přenosu videa na objednávku, poskytování her online z počítačové sítě, poskytování hudby online bez možnosti stažení, poskytování televizních programů bez možnosti stažení prostřednictvím přenosu videa na objednávku, poskytování videí online bez možnosti stažení, praktický výcvik (předvádění), prázdninové tábory (zábava), předprodej vstupenek (zábava), předvádění cirkusových vystoupení, předvádění varietních představení, předvádění varietních živých vystoupení, překladatelské služby, produkce estrád, profesní rekvalifikace, pronájem audio zařízení, pronájem dekorací (na představení), pronájem divadelních dekorací, pronájem kinematografických přístrojů, pronájem osvětlovacích zařízení pro divadelní scény či televizní studia, pronájem pokojových akvárií, pronájem rozhlasových a televizních přijímačů, pronájem sportovišť, pronájem stadionů, pronájem tenisových dvorců, pronájem uměleckých děl, pronájem videokamer, pronájem

videorekordérů, provozování golfových hřišť, provozování heren, provozování kasin (hazard), provozování muzea (předvádění, výstavy), provozování rekreačních zařízení, provozování sportovních zařízení, provozování zoologických zahrad, průvodcovské služby, psaní a skládání písní, psaní filmových scénářů, psaní scénářů, s výjimkou reklamních, psaní textů, půjčování audionahrávek, půjčování filmů, půjčování herního vybavení, půjčování hraček, půjčování potápěčské výstroje, půjčování sportovního vybavení, s výjimkou vozidel, půjčování videokazet, rezervace vstupenek na estrády, rozhlasová zábava, skládání hudby, služby baviče, služby diskžokejů, služby filmového studia, služby grafické úpravy, nikoliv k reklamním účelům, služby klubů zdraví (zdravotní a kondiční cvičení), služby nahrávacího studia, služby nočního klubu (zábava), služby osobního trenéra (kondiční trénink), služby poskytované orchestry, služby reportérů (zpravodajství), služby spojené s hazardem, soukromá výuka, sportovní tábory, školení, školení prostřednictvím simulátorů, školení v oblasti sadů (školení v oblasti čajového obřadu), školní vzdělávání, tělesná výchova, televizní zábava, tulkování, tlumočení znakové řeči, tlumočnické služby, úprava videokazet, vedení kurzů kondičního cvičení, výcvik aikido, vydávání knih, vydávání textů, s výjimkou reklamních, výroba filmů, s výjimkou reklamních, výroba rozhlasových a televizních programů, výuka, vzdělávací služby, vzdělávání na internátních školách, zábava, zábavní parky, zkoušení (pedagogická činnost); (43) bary, bufety, dětské jesle, domovy pro seniory, hotelové služby, jídelny, kavárny, modelování potravin, motely, penziony, penziony pro zvířata, prázdninové tábory (ubytování), pronájem osvětlovacích zařízení, pronájem přechodného ubytování, pronájem přenosných staveb, pronájem stanů, pronájem zásobníků na pitnou vodu, pronájem židlí, stolů, ubrusů, skleněného nádobí, provozování kempů, restaurace, rezervace přechodného ubytování, rezervace ubytování v hotelech, rezervace ubytování v penzionech, samoobslužné jídelny, samoobslužné restaurace, služby recepce pro přechodné ubytování (správa odjezdů a příjezdů), služby ubytovací kanceláře (hotely, penziony), turistické ubytovny, vašoku restaurace, zajištění stravování.

(511) 35, 41, 43
(540)



- (111) **365558**
(220) 20.03.2017
(320) 20.03.2017
(442) 06.12.2017
(151) 14.03.2018
(730) **Liberdová Karolína**, Michálkovicá 2031/109A, Ostrava, 71000, CZ
(740) Advokátní kancelář CINK a partneři, s. r. o., Mgr. Ing. Pavel Cink, advokát, Veleslavínova 363/33, Plzeň, 30100
(210) O-538214
(510) (25) bundy, bundy sportovní, bundy sportovní s kapucí (s kožešinou vložkou, s plyšovou vložkou), členky, čepice, kalhotky, kalhoty, kombiné (spodní prádlo), legíny, sportovní legíny, oděvy, oděvy tělocvičné, oděvy nepromokavé, oděvy sportovní, podprsenky, sportovní podprsenky, pokrývky hlavy, spodky (trenýrky), spodní prádlo, spodní prádlo pohlcující pot, sportovní tílka, svetry, šátky, šály, šaty dámské, tílka, košilky, trička, vaky na oděvy a obuv, kšiltovky, zimní čepice (kulichy); (35) poskytování obchodních a podnikatelských informací, marketing, propagační činnost, reklama, administrativní zpracování nákupních objednávek, on-line inzerce, komerční informace a rady pro spotřebitele (spotřebitelská poradna), maloobchod a velkoobchod se zbožím výše uvedeným ve třídě 25, prodej zboží výše uvedeného ve třídě 25, on-line prodej zboží výše uvedeného ve třídě 25, poskytování obchodních informací prostřednictvím webových stránek, předvádění zboží pro reklamní účely a podporu prodeje, vydávání a rozšiřování reklamních, inzertních a propagačních materiálů; (41) elektronické publikování,

fotografování, informace o možnostech rozptýlení a zábavy, kurzy fitness, (540)
organizování soutěží (sportovních, zábavných), půjčování sportovního
nářadí (s výjimkou dopravních prostředků), půjčování trampolín,
organizování a řízení seminářů a meetingů, služby klubové (výchovně-
zábavné), služby osobního trenéra, vzdělávání v oblasti zdravého
životního stylu, zábava, pobavení, vydavatelská a nakladatelská činnost.

(511) 25, 35, 41
(540)



(111) **365559**
(220) 29.03.2017
(320) 29.03.2017
(442) 06.12.2017
(151) 14.03.2018
(730) **Graaber s.r.o.**, Boleslavova 53/15, Praha 4, 14000, CZ
(740) JUDr. Andrea Schindleryová, advokátka, Boleslavova 53/15, Praha 4,
14000
(210) O-538488
(510) (9) zesilovače, ozvučnice pro reproduktory, reproduktory, hloubkové
reproduktory, zařízení pro přenos zvuku, reproduktorové skříně.
(511) 9
(540)



(111) **365560**
(220) 29.03.2017
(320) 29.03.2017
(442) 06.12.2017
(151) 14.03.2018
(730) **Graaber s.r.o.**, Boleslavova 53/15, Praha 4, 14000, CZ
(740) JUDr. Andrea Schindleryová, advokátka, Boleslavova 53/15, Praha 4,
14000
(210) O-538489
(510) (9) zesilovače, ozvučnice pro reproduktory, reproduktory, hloubkové
reproduktory, zařízení pro přenos zvuku, reproduktorové skříně.
(511) 9

(111) **365561**
(220) 04.04.2017
(320) 04.04.2017
(442) 06.12.2017
(151) 14.03.2018
(730) **24 auto servis s.r.o.**, Radlická 663/28, Praha, 15000, CZ
(740) Mgr. Daniel Cao, advokát, Radlická 663/28, Praha 5, 15000
(210) O-538625
(510) (4) motorové oleje; (37) mazání vozidel, údržba a opravy motorových
vozidel.
(511) 4, 37
(540)

24 BEST MOTOR OIL

(111) **365562**
(220) 06.04.2017
(320) 06.04.2017
(442) 06.12.2017
(151) 14.03.2018
(730) **Highland sport s.r.o.**, Ke Srážku 1185/8, Praha 4 - Modřany, 14300, CZ
(740) Ing. Radmila Baumová, nám. Republiky 75/2, Žďár nad Sázavou, 59101
(210) O-538715
(591) Barevná
(510) (9) ochranná výstroj pro sport, ochranné brýle, sluneční brýle a jejich
příslušenství, zejména pouzdra a řemínky, ochranné oděvy a rukavice
spadající do této třídy, helmy, přilby pro lyžaře a cyklistiku,
cyklotachometry, zdroje světelné signalizace, blikače; (12) jízdní kola
závodní, cestovní, sportovní, trekkingová, freestylelová, horská a dětská,
jízdní kola s elektrickým pohonem - skládací elektrokola, městská
elektrokola, horská elektrokola, cestovní elektrokola, součásti elektrokol
uvedené v této třídě, elektrická vozítka, součástky, vybavení a doplňky
jízdních kol spadající do této třídy, s výjimkou stojanů na jízdní kola,
cyklistické pláště a duše, velopláště, upínací kaučukové záplaty na opravy
duší, čelní ochranná skla, rámy, vidlice, ráfky a brzdy jízdních kol, čelisti
brzd, cyklistická řídítka, cyklistická sedla a jejich podpěry, pumpy pro
jízdní kola, cyklistické stupačky, cyklistické zvonky, cyklistické nosiče, s
výjimkou košíkových nosičů, cyklistické rukojeti (na řídítka), měniče,
přesmykače, nosiče na cyklistické láhve, cyklistické řetězy, cyklistické
blatníky, náhradní kola, paprsky (výplety kol), cyklistické pedály,
poháněče ústrojí, převodníky, kliky, středová a hlavová složení, náboje
kol, elektropohony kol, brašny na jízdní kola; (18) batohy, batohy pro
horolezce, batohy turistické, vaky, cestovní brašny, turistické brašny, hole
turistické, peněženky; (25) oděvy všeho druhu, zejména pro sport,
oblečení pro zimní sporty, cyklisty a cykloturisty, jako jsou cyklistické
kalhoty, trika, dresy, bundy, čepice a šátky, cyklistické rukavice bez prstů,
cyklistické pláštěnky, cyklistická obuv, lyžařské kombinézy, lyžařské
bundy a kalhoty, pánské, dámské, dětské oděvy, halenky, šaty, kostýmy,
kalhoty, sukně, saka, košile, vesty, kabáty, pláště, pláštěnky, roláky,
svetry, pulovry, oblečení pro volný čas a sport, plavky a plážové oblečení,
šortky, trička, tepláky, teplákové soupravy, mikiny, větrovky, sportovní
bundy, pánské, dámské, dětské prádlo, noční košile, pyžama, župany,
overaly, body, slippy, trenýrky, boxeršortky, spodky, spodničky, kalhotky,
podprsенky, korzety, živůtky, podvazky, nátělníky, tílka, spodní košilky,
kombiné, bavlněná a elastická trika, legíny, kamaše, ponožky, punčochové
zboží, silonové punčocháče a veškeré silonové výrobky obsažené v této
třídě, džínové oděvy a prádlo, oděvy z kůže, kožešin a jejich imitací,
vázanky, kravaty, motýlky, šle, šály, šátky, rukavice, klobouky, čepice,
čapky, čelenky, barety, kšiltý, koupací čepice, pánská, dámská a dětská
obuv všeho druhu, domácí a sportovní obuv, tenisky, vysoké boty,

holínky, mokasíny, polobotky, trepky, střevice, pantofle, bačkory, sandály, lyžařská obuv, snowboardová obuv, nepromokavé oděvy, neoprenové oděvy; (28) potřeby pro gymnastiku a sport, které nejsou uvedeny v jiných třídách, a to skateboardy, komponenty pro skateboard spadající do této třídy, brusle in-line, kolečkové brusle, dráhy a rampy pro skateboard, chrániče kolen a loktů, tělocvičné náčiní a nářadí, lyže, vázání na lyže, snowboardy, wakeboardy, surfboardy, kiteboardy, koloběžky, tenisové rakety, míčky na hraní, zboží plážové a koupací spadající do této třídy, zařízení a nářadí pro fitness, posilování a domácí cvičení, potřeby a vybavení pro surfing, vodní lyžování a ostatní vodní sporty spadající do této třídy, potřeby pro windsurfing, turistiku, lyžování, horolezectví a jízdu na kolečkových bruslích, jízdní kola nehybná, určená pro trénink, sněžnice, snowboardy, vázání, obaly na sportovní nářadí a náčiní, například na vesla, pádla, lyže, golfové hole, potřeby pro paragliding, horolezecké úvazky, hry, terče; (35) inzertní a reklamní činnost v oblasti sportu, provozování sítě obchodů s výše uvedenými výrobky ve třídách 9, 12, 18, 25 a 28, obchodní informační a poradenská činnost, poskytování obchodních informací pomocí internetu, internetový obchod, e-shop a zprostředkovatelská činnost v oblasti obchodu s výrobky uvedenými výše ve třídách 9, 12, 18, 25 a 28, export a import těchto výrobků, komerční využití internetu oblastí obchodu, on-line inzerce, zásilkový prodej výrobků uvedených výše ve třídách 9, 12, 18, 25 a 28; (37) opravy sportovního a outdoorového vybavení, opravy lyží, snowboardů, bot a lyžařského či snowboardového příslušenství, montáž, opravy a servis jízdních kol a elektrokol, instalační služby týkající se jízdních kol a elektrokol; (39) balení a skladování zboží, odvoz zboží zákazníkům, půjčování střešních nosičů pro vozidla; (41) pořádání sportovních, hudebních a společenských akcí, provozování specializovaných sportovišť určených pro skateboarding, snowboarding a kiteboarding, wakeboarding a cyklistiku, organizace a pořádání turnajů, závodů, soutěží, setkání, dobročinných akcí, koncertů, party, lyžařských škol, organizování volnočasových, prázdninových a příměstských táborů - vše v rámci této třídy, půjčování sportovního vybavení, zejména snowboardového, skateboardového, surfového, lyžařského a cyklistického s výjimkou dopravních prostředků.

(511) 9, 12, 18, 25, 28, 35, 37, 39, 41
(540)



(111) **365563**
(220) 11.04.2017
(320) 11.04.2017
(442) 06.12.2017
(151) 14.03.2018
(730) **IN CATERING s.r.o.**, Libocká 10/64, Praha 6 - Liboc, 16200, CZ
(740) Otto Zýka, Zdikovská 56, Praha 5, 15000
(210) O-538825
(510) (35) propagační činnost, reklama, pomoc při řízení obchodní činnosti, obchodní administrativa, zprostředkování v obchodních vztazích, merchandising, franchising, věrnostní a bonusové systémy (obchodní služby), předvádění zboží prostřednictvím internetu nebo katalogu nebo výstav za účelem reklamy, zásilkový a maloobchodní prodej gastronomických výrobků, a to polotovarů jídel, alkoholických a nealkoholických nápojů, jamů, medu, potravinářských pochutin (chipsů, oříšků, oliv, nakládaných papriček, cibulek, sušenek) a hotových jídel, stánkový prodej potravin a nápojů, reklamní činnost v oblasti gastronomie, prodej potravin, pokrmů a nápojů na internetu, nákup masa, ryb, drůbeže, zvěřiny, mraženého, sušeného a vařeného ovoce, žele, jamů, kompotů, mléčných výrobků, kávy, čaje, kakaa, rýže, přípravků vyrobených z obilovin, chleba, zákusků, cukrovinek, medu, produktů určených ke konzumaci v mraženém stavu, ochucovadel, ledu, piva, minerální a sycené vody a nealkoholických nápojů, ovocných nápojů, šťáv a přípravků pro přípravu nápojů, alkoholických nápojů, dodavatelské služby pro třetí osoby, venkovní reklama, vydávání reklamních, propagačních a inzertních

textů, pomoc při řízení obchodní činnosti, využití internetu v oblastech komerčních internetových médií a vyhledávacích služeb, online inzerce, vyhotovení daňových přiznání, příprava mezd a výplatních listin, pronájem reklamní doby v komunikačních médiích, organizování komerčních nebo reklamních výstav, správa hotelu, kopírování papírových spisů, záznamů a dokladů pro třetí osoby, rozmnožovací služby, marketing, poradenství v řízení podniku; (41) zprostředkování služeb v oblasti kultury, zábavy a sportu, a to služeb zajišťujících taneční a hudební produkci, rezervaci vstupenek, zábavné akce při výročních, kulturních programech při cateringových akcích, organizování zábavních akcí a školení, organizování společenských a kulturních akcí, půjčování audio přístrojů, video přístrojů, video rekordérů, rozhlasových a televizních přijímačů, půjčování a pronájem dekorací; (43) služby spojené s ubytováním a stravováním, rezervace a poskytování dočasného ubytování, služby spojené s nákupem a obstaráváním potravin v rámci této třídy, gastroservis - zásobování restaurací a provozoven potravinářskými výrobky a nápoji, hromadné dodávání hotových jídel a nápojů do restaurací, jídelen, provozoven stravování a občerstvení, provozování hostinských činností, restaurace, bary, snack bary, kafeterie, hostince, kantýny, závodní jídelny, menzy, rychlé občerstvení, catering, zajištění stravování, nápojů a občerstvení při společenských akcích, pohostinství, příprava jídel, společné stravování, zásobování v rámci této třídy, poskytování gastronomických služeb, příprava jídel a výrobků studené kuchyně, pořádání hostin, provozování pizzerie, bufetu, samoobslužné restaurace, kavárny, vinárny, dodávání nápojů a občerstvení do kanceláří a domácností (poskytování nápojů).

(511) 35, 41, 43

(540)

PIVNICE POLEPŠOVNA

(111) **365564**
(220) 27.04.2017
(320) 27.04.2017
(442) 06.12.2017
(151) 14.03.2018
(730) **ČEZ, a.s.**, Duhová 1444/2, Praha 4, 14053, CZ
(740) JUDr. Aleš Zábřeh, advokát, Na Beránce 2, Praha 6, 16000
(210) O-539271
(510) (11) přístroje pro osvětlení, topení, výrobu páry a tepla, přístroje pro chlazení, sušení, klimatizaci, ventilaci, rozvod vody, páry a plynu a sanitární zařízení; (35) obchodní činnost v oblasti vytápěcí techniky, energetiky a stavebnictví, obstaravatelská a zprostředkovatelská činnost v oblasti vytápění, energetiky a stavebnictví, reklamní a inzertní činnost, marketing, systemizace informací do počítačových databází, komerční informace pro spotřebitele; (36) finanční služby, pojišťovací a nemovitostní služby, správa nemovitostí; (37) stavby a opravy staveb, montáž, opravy, instalace, zkoušky, servis a revize plynových, elektrických, telekomunikačních, topných, chladících, klimatizačních a tlakových zařízení, opravy, servis a revize tepelných čerpadel, vodoinstalátérství a topenářství, plnění nádob plynu; (42) vědecké a technologické služby a související výzkum a projektování, vývoj, a návrhy technologií, analytické služby, příprava a realizace projektů a dodávek v oblasti vytápění, stavebnictví a energetiky, navrhování a vývoj počítačového hardware a software, služby techniků v oblasti vytápění, stavebnictví a energetiky.

(511) 11, 35, 36, 37, 42
(540)

ČEZ SERVIS VYTÁPĚNÍ

(111) **365565**
(220) 03.05.2017
(320) 03.05.2017
(442) 06.12.2017
(151) 14.03.2018
(730) **Sweetondale CZ s.r.o.**, Nádražní 344/23, Praha 5 - Smíchov, 15000, CZ
(740) Mgr. Roman Fojtáček, advokát, Vínohradská 6, Praha 2, 12000
(210) O-539389
(510) (1) ohnivzdorné přípravky; (2) základní nátěry, ohnivzdorné barvy, černý japonský lak, živičný lak, ochranné pásy proti korozi, antikorozi oleje; (6) kovové střešní krytiny, kovové střešní vlnovky, kovové střešní tašky; (17) minerální vlna (izolační materiál), izolační barvy, izolační laky, izolační pásy, izolační oleje, zvukově izolační materiály, izolační materiály, izolační žáruvzdorné materiály, nevodivé materiály pro udržení tepla, materiály zabraňující vyzářování tepla pro kotle, utěšňovací

(ucpávkové, těsnící) materiály z pryže nebo plastických hmot, těsnící materiály na spoje, materiály zabraňující vyzařování tepla, látky pro izolaci budov proti vlhkosti, skelná vata pro izolaci, skelný laminát pro izolaci, izolační tkaniny, strusková vlna (izolační materiál); (19) živice, střešní okapy (ne kovové), konstrukce pro stavebnictví (ne kovové), živičný papír pro stavebnictví, lepenka pro stavebnictví, střešní krytiny (ne kovové), vyztužovací materiály pro stavebnictví (ne kovové), živičné výrobky pro stavebnictví, dehet, materiály pro výstavbu a pokrytí vozovek, stavební materiály (ne kovové), žáruvzdorné stavební materiály, nátěrové hmoty (stavební materiály), stavební panely (ne kovové), asfaltové nátěry na střešní krytiny, střešní krytiny (ne kovové), střešní krytiny se solárními články (ne kovové), obložení pro stavebnictví (ne kovové), malta, střešní vlnovky (ne kovové), střešní tašky (ne kovové); (35) předvádění zboží, obchodní informace a rady pro spotřebitele (poradna pro spotřebitele), podpora prodeje jiných osob, zásobovací služby pro jiné osoby (nákup zboží a služeb pro jiné podniky); (37) izolace budov, stavební poradenství, antikoroziní úprava, ošetřování vozidel antikoroziním nátěrem, pokrývačské služby, sádrování.

(511) 1, 2, 6, 17, 19, 35, 37
(540)



(111) **365566**
(220) 04.05.2017
(320) 04.05.2017
(442) 06.12.2017
(151) 14.03.2018
(730) **Eagle Investment SICAV plc, acting on behalf of ITT FUND**, Alpine House, Naxxar Road, San Gwann SGN9032, MT

(740) JUDr. Pavel Hrášek, advokát, Týnská 1053/21, Praha 1, 11000
(210) O-539420

(510) (9) software na hry, software pro počítačové hry, programy pro elektronické hry, softwarové programy na video hry, interaktivní programy pro video hry, cartridge na počítačové hry (software), cartridge na video hry (software), software, počítačový software, vzdělávací software, aplikační software, počítačový telefonní software, interaktivní počítačový software, počítačový komunikační software, počítačové programy, elektronické komponenty do hracích automatů, cartridge s hrami používané s elektronickými hracími přístroji, automaty hudební, hrací skříně uváděné do chodu vhozením mince, peněžní automaty; (28) hry, sportovní hry, manipulační hry, mechanické hry, hudební hry, elektronické hry, společenské hry, stolní hry, kvízové hry, zařízení na hry, arkády (počítačové hry), hry rozvíjející dovednosti a akční hry, přenosné elektronické hry, kapesní počítačové hry, losovací bubny (loterie), loterijní lístky, hrací automaty, hrací automaty (stroje), hrací automaty na mince, hrací zařízení na bankovky, LCD hrací automaty, žetony (hrací známky), hrací stoly, zábavní přístroje k použití v hernách; (41) hazardní hry, organizace loterijní hry, losování cen (loterie), pořádání loterií, provozování loterií, loterijní služby, vedení loterií, pronájem hracích automatů, poskytování zařízení kasin, pronájem kasino her, provozování kasin (hazardní hry), poskytování služeb kasin a heren, provozování heren.

(511) 9, 28, 41
(540)

Apollo American Roulette

(111) **365567**
(220) 04.05.2017
(320) 04.05.2017
(442) 06.12.2017
(151) 14.03.2018
(730) **Eagle Investment SICAV plc, acting on behalf of ITT FUND**, Alpine House, Naxxar Road, San Gwann SGN9032, MT
(740) JUDr. Pavel Hrášek, advokát, Týnská 1053/21, Praha 1, 11000

(210) O-539421
(510) (9) software na hry, software pro počítačové hry, programy pro elektronické hry, softwarové programy na video hry, interaktivní programy pro video hry, cartridge na počítačové hry (software), cartridge na video hry (software), software, počítačový software, vzdělávací software, aplikační software, počítačový telefonní software, interaktivní počítačový software, počítačový komunikační software, počítačové programy, elektronické komponenty do hracích automatů, cartridge s hrami používané s elektronickými hracími přístroji, automaty hudební, hrací skříně uváděné do chodu vhozením mince, peněžní automaty; (28) hry, sportovní hry, manipulační hry, mechanické hry, hudební hry, elektronické hry, společenské hry, stolní hry, kvízové hry, zařízení na hry, arkády (počítačové hry), hry rozvíjející dovednosti a akční hry, přenosné elektronické hry, kapesní počítačové hry, losovací bubny (loterie), loterijní lístky, hrací automaty, hrací automaty (stroje), hrací automaty na mince, hrací zařízení na bankovky, LCD hrací automaty, žetony (hrací známky), hrací stoly, zábavní přístroje k použití v hernách; (41) hazardní hry, organizace loterijní hry, losování cen (loterie), pořádání loterií, provozování loterií, loterijní služby, vedení loterií, pronájem hracích automatů, poskytování zařízení kasin, pronájem kasino her, provozování kasin (hazardní hry), poskytování služeb kasin a heren, provozování heren.

(511) 9, 28, 41

(540)

Apollo European Roulette

(111) **365568**
(220) 04.05.2017
(320) 04.05.2017
(442) 06.12.2017
(151) 14.03.2018
(730) **Hartman Marek**, Heyrovského 478/52, Plzeň 3 Doudlevecko, 30100, CZ
(740) JUDr. Miroslav Kupka, JUDr. Miroslav Kupka, Levého 1532, Rakovník II, 26901

(210) O-539425

(510) (34) cigarety, tabák, tabákové a cigaretové výrobky, elektronické cigarety, kuřácké potřeby, elektronická zařízení na inhalaci nikotinu, elektronické cigaretové cartridge, elektronické cigaretové rozprašovače, cartomizéry, tekuté nikotinové roztoky, příchutě pro elektronická kuřácká zařízení a elektronické cigarety, pouzdra na cigarety, cigaretové filtry, cigarety s náhražkami tabáku; (35) reklamní, inzertní a propagační činnost, obchodní administrativa, maloobchodní a velkoobchodní služby s výše uvedenými výrobky ve tř. 34, internetový a kamenný obchod s výše uvedenými výrobky ve tř. 34, marketing, merchandising, rozšiřování reklamních materiálů a předmětů, poskytování informací komerčního nebo reklamního charakteru, on-line inzerce.

(511) 34, 35

(540)



(111) **365569**
(220) 11.05.2017
(320) 11.05.2017
(442) 06.12.2017
(151) 14.03.2018
(730) **Société des Produits Nestlé S.A.**, Vevey 1800, CH
(740) Zeiner & Zeiner v.o.s., Mgr. Alexandr Vališ, Maiselova 15, Praha 1, 11000
(210) O-539565
(591) Barevná
(510) (29) mléko, smetana, máslo, sýr a ostatní mléčné výrobky, mléčné náhražky, mléčné nápoje, mléčné moučnický a moučnický vyrobené ze

smetany, jogurt, konzervované sójové boby pro lidskou spotřebu, náhražky mléčné smetany do kávy bez mléka a/nebo čaje (náhražky smetany); (30) káva, přípravky a nápoje na bázi kávy, ledová káva, čaj, přípravky a nápoje na bázi čaje, ledový čaj, přípravky na bázi sladu, kakao a přípravky a nápoje na bázi kakaa, čokoláda, čokoládové výrobky, čokoládové pasty a pomazánky, přípravky a nápoje na bázi čokolády, cukrovinky, sladkosti, bonbóny, cukroví, cukr, žvýkačky, pekařské výrobky, chléb, pečivo, sušenky, dorty, moučníky, oplatky, karamely, karamelové bonbóny, zmrzliny, vodové zmrzliny, šerbety, mražené cukrovinky, mražené dorty, mražené dezerty, mražené jogurty, sníadaňové cereálie, müsli, kukuřičné vločky, cereální tyčinky, cereálie k přímé spotřebě, cereální přípravky, pizzy, sendviče, směsi, potravinářské pasty a polotovary těst připravených k pečení.

(511) 29, 30
(540)



(111) **365570**
(220) 12.05.2017
(320) 12.05.2017
(442) 06.12.2017
(151) 14.03.2018
(730) **Pedros Slaný s.r.o.**, Bělohorská 185/163, Praha 6 - Břevnov, 16900, CZ
(210) O-539589
(510) (14) šperky včetně bižuterie, manžetové knoflíčky, spony na kravaty, hodinky, hodiny, šperky ve formě přívěsků, kroužky na klíče, řetízky na klíče a jejich přívěsky; (18) zavazadla, tašky, kabelky, deštníky, slunečníky; (25) oděvy, obuv, pokrývky hlavy.

PEDROS

(111) **365571**
(220) 15.05.2017
(320) 15.05.2017
(442) 06.12.2017
(151) 14.03.2018
(730) **Richter Jiří Ing., PhD.**, K vrbě 510/7, Praha 10 - Kolovraty, 10300, CZ
(740) Mgr. Michal Koranda advokát, Jeseniova 1169/51, Praha 3 - Žižkov, 13000
(210) O-539630
(591) Barevná
(510) (35) obchodní analýzy, průzkum a informační služby, obchodní poradenské služby a informace pro spotřebitele, pomoc v obchodní a podnikatelské činnosti, management a administrativní služby, reklama, marketing a propagační služby, reklamní, marketingové a propagační služby; (36) kanceláře realitní, nemovitostní (realitní) konzultační služby, poskytování informací týkajících se realitních záležitostí prostřednictvím internetu, poskytování realitních informací vztahujících se k nemovitostem a pozemkům, realitní agentura, realitní kancelář, služby realitní kanceláře pro prodej a pronájem firem, služby realitní kanceláře v oblasti rezidenčních nemovitostí, služby realitní kanceláře pro prodej a pronájem budov, služby realitních kanceláří na pronájem budov, služby realitních kanceláří na pronájem pozemků, služby realitních kanceláří vztahující se k nákupu a prodeji budov, služby realitních kanceláří v oblasti komerčních nemovitostí, majetkové investice (realitní), realitní služby vztahující se ke správě investic do nemovitostí, finanční a investiční konzultační služby, finanční a investiční poradenské služby, hodnocení investičního rizika (služby), investiční analýzy, investiční konzultační služby, investiční poradenství, poskytování informací, konzultací a poradenství v oboru investičního bankovníctví, monitorování investičního výnosu, poskytování investičních informací, poskytování investičních spořicíh plánů, služby v

oblasti investičního poradenství, služby týkající se převodu a transakce investičních fondů; (41) překladatelské a tlumočnické služby, služby v oblasti vzdělávání, zábavy a sportu, výchova, vzdělávání, zábava a sportovní činnost, vydavatelská činnost a zpravodajství.

(511) 35, 36, 41
(540)



(111) **365572**
(220) 19.05.2017
(320) 19.05.2017
(442) 06.12.2017
(151) 14.03.2018
(730) **Schwarz Jiří**, Na Fialce 1529/6, Praha 6, 16300, CZ
(210) O-539773
(510) (1) veškeré chemické látky, směsi a sloučeniny pro průmysl v rámci této třídy, veškeré chemické látky, směsi a sloučeniny, jejichž aplikace do stávajících i nových stavebních konstrukcí má hydrofobní účinky, veškeré chemické látky, směsi a sloučeniny k provzdušnění zdiva a betonu, konzervační přípravky na zdivo a beton v rámci této třídy, chemická pojiva do betonu, chemické vodovzdorné přípravky na cement (s výjimkou barev), konzervační přípravky pro cement (s výjimkou barev a olejů), čisticí chemické preparáty pro komíny, chemické přísady do fungicidů, chemikálie pro čištění radiátorů, ochranné přípravky pro zdivo a beton (s výjimkou nátěrů a olejů), ochranné přípravky pro dlaždice (s výjimkou barev a olejů), impregnační přípravky proti vlhkosti zdiva v rámci této třídy (s výjimkou barev); (17) omítky izolační, instalační trubky nekovové, izolace proti vlhkosti staveb, izolační materiály a izolační nátěry v rámci této třídy, minerální vlna (izolace) pro stavebnictví, tkaniny ze skelných vláken na izolaci, izolační materiály na skelném podkladě, veškeré tepelně-izolační prostředky pro stavebnictví, utěšňovací tmely, včetně silikonových v rámci této třídy; (19) maltové směsi všeho druhu.

(511) 1, 17, 19
(540)

AquaSan

(111) **365573**
(220) 19.05.2017
(320) 19.05.2017
(442) 06.12.2017
(151) 14.03.2018
(730) **Schwarz Jiří**, Na Fialce I 1529/6, Praha 6, 16300, CZ
(210) O-539774
(510) (1) veškeré chemické látky, směsi a sloučeniny pro průmysl v rámci této třídy, veškeré chemické látky, směsi a sloučeniny, jejichž aplikace do stávajících i nových stavebních konstrukcí má hydrofobní účinky, veškeré chemické látky, směsi a sloučeniny k provzdušnění zdiva a betonu, konzervační přípravky na zdivo a beton v rámci této třídy, chemická pojiva do betonu, chemické vodovzdorné přípravky na cement (s výjimkou barev), konzervační přípravky pro cement (s výjimkou barev a olejů), čisticí chemické preparáty pro komíny, chemické přísady do fungicidů, chemikálie pro čištění radiátorů, ochranné přípravky pro zdivo

a beton (s výjimkou nátěru a olejů), ochranné přípravky pro dlaždice (s výjimkou barev a olejů), impregnační přípravky proti vlhkosti zdiva v rámci této třídy (s výjimkou barev); (17) omítky izolační, instalační trubky nekovové, izolace proti vlhkosti staveb, izolační materiály a izolační nátěry v rámci této třídy, minerální vlna (izolace) pro stavebnictví, tkaniny ze skelných vláken na izolaci, izolační materiály na skelném podkladě, veškeré tepelně-izolační prostředky pro stavebnictví, utěšňovací tmely, včetně silikonových v rámci této třídy; (19) maltové směsi všeho druhu.

(511) 1, 17, 19
(540)

AquaSan Porosity

(111) **365574**
(220) 23.05.2017
(320) 23.05.2017
(442) 06.12.2017
(151) 14.03.2018
(730) **Business Boost s.r.o.**, Bořivojova 2423/13, Praha 3 - Vinohrady, 13000, CZ
(210) O-539846
(591) Barevná
(510) (7) prodejní automaty, chladicí prodejní automaty; (43) samoobslužné restaurace.
(511) 7, 43
(540)



(111) **365575**
(220) 30.05.2017
(320) 30.05.2017
(442) 06.12.2017
(151) 14.03.2018
(730) **SENF, spol. s r. o.**, Mostecká 2580, Žatec, 43801, CZ
(740) Advokátní kancelář CINK a partneři, s. r. o., Mgr. Ing. Pavel Cink, Veleslavínova 363/33, Plzeň, Vnitřní Město, 30100
(210) O-540028
(591) Barevná
(510) (21) nádobky na hořčici; (30) hořčice, hořčice do potravin, hořčičný ocet, hořčičný prášek (koření), hořčičný prášek do potravin, hořčicové přípravky do potravin, hořčičná moučka, pepřové omáčky, pikantní omáčky, kořeněné omáčky, křenové omáčky, konzervované omáčky, kari omáčky, bylinkové omáčky, potravinová koření, příchutě do potravin, potravinářské koření přípravky, omáčky na pokrmy, omáčky na opékané maso, omáčky ke kuřecímu masu, potravinářské dresinky (omáčky), zálivky (na ochucení); (35) aranžování výloh, předvádění výrobků, předvádění zboží pro reklamní účely, prezentace výrobků prostřednictvím sdělovacích prostředků všeho pro maloobchodní účely, reklama, marketing a propagační služby, reklama online, šíření reklamních materiálů (prospektů, brožur a tiskovin), zajišťování distribuce reklamních vzorků, maloobchodní služby týkající se potravin poskytované

prostřednictvím katalogů, maloobchodní služby v oblasti potravin, maloobchodní zásilkové služby týkající se potravin.

(511) 21, 30, 35
(540)



(111) **365576**
(220) 30.05.2017
(320) 30.05.2017
(442) 06.12.2017
(151) 14.03.2018
(730) **Arichteva Veronika**, Čajkovského 1709/28, Praha 3, Žižkov, 13000, CZ
(740) Advokátní kancelář CINK a partneři, s. r. o., Mgr. Ing. Pavel Cink, Veleslavínova 363/33, Plzeň, Vnitřní Město, 30100
(210) O-540029
(510) (35) produkce a distribuce rozhlasové a televizní reklamy, produkce reklamních materiálů, bannerová reklama, propagace a reklama, reklama online, šíření reklamních, marketingových a propagačních materiálů, reklamní texty (psaní), vyhledávání sponzorů, televizní reklamy, výroba videonahrávek pro reklamní účely; (41) produkce videonahrávek, produkce zvukových záznamů, produkce audiovizuálních představení, produkce živých televizních programů, produkce zábavných komediálních vystoupení, produkce živých televizních zábavních programů, služby v oblasti produkce zábavních programů, služby pořádání nenáročných zábav, uvádění předem nahráných zábavních pořadů, pořádání prezentací pro zábavní účely, příprava a pořádání zábavních akcí, příprava a pořádání živých zábavních akcí, pořádání a vedení seminářů, pořádání a vedení konferencí, pořádání soutěží pro zábavní účely, zábava ve formě televizních programů, příprava zábavních programů k vysílání, zábava ve formě varietních televizních programů na pokračování, výroba zábavních televizních programů, střih videa, služby pro produkci zábavy ve formě videa, filmová zábava, televizní zábava, zábava poskytovaná prostřednictvím internetu, zábava, pobavení, fotografování, digitální video, audio a multimediální zábavní vydavatelské služby, zábava poskytovaná videotextovými systémy, služby v oblasti video zábavy, zábavní služby zaměřené na sdílení audio a video nahrávek, online publikování, psaní scénářů, psaní textů (jiných než reklamních), audio a video nahrávací služby, filmová produkce pro zábavní účely, nahrávací služby, mastering (konečná úprava) nahrávek, poskytování multimediálních zábavních programů prostřednictvím televizních, širokopásmových, bezdrátových a on-line služeb, produkce předem nahráných videofilmů, produkce televizních pořadů, produkce zábavních pořadů a filmů, služby pro produkci zábavy ve formě televizních pořadů, služby týkající se produkce zábavy v podobě filmů, služby úpravy audio a video nahrávek, služby v oblasti nahrávání videí.

(511) 35, 41
(540)

3v1

(111) **365577**
(220) 02.06.2017
(320) 02.06.2017
(442) 06.12.2017
(151) 14.03.2018
(730) **money2u s.r.o.**, Příční 339, Žabčice, 66463, CZ
(210) O-540092
(510) (35) obchodní činnost v oblasti rekonstrukcí a výstavby nemovitostí, obchodní management a podnikové poradenství, poradenství při vedení podniků, poradenství v obchodní činnosti, informace obchodní nebo podnikatelské, komerční informace a rady pro spotřebitele, administrativní zpracování nákupních objednávek; (36) finanční analýzy, finanční informace, finanční poradenství, informace o pojištění, finanční služby, finanční řízení, konzultační služby, konzultační služby v oblastech

pojišťovnictví, pojištění (zprostředkování -), poradenství v oblasti pojištění, zprostředkování pojištění.
(511) 35, 36
(540)



(111) **365578**
(220) 02.06.2017
(320) 02.06.2017
(442) 06.12.2017
(151) 14.03.2018
(730) **Virtshop CZ, s.r.o.**, Letců 1005/4, Hradec Králové, 50002, CZ
(210) O-540097
(510) (9) data, databáze, počítačové programy, komunikační programy a jiné informační produkty zaznamenané na magnetických nosičích a jiných nosičích všeho druhu, související software a hardware, nosiče dat všeho druhu vyjma nosičů papírových, a to audiokazety, videokazety, CD nosiče, DVD nosiče, pevné disky počítačových systémů, elektronické sítě, multimediální aplikace, 3D animace, multimediální informační katalogy, elektronické vyhledávače (software); (25) oděvy, saka, kalhoty, svetry, košile, trika, obleky, sukně, pláště, kostýmy, cvičební úbory, oděvní doplňky spadající do třídy 25 jako pásky ke kamaším, klapky na uši, kravaty, motýlky, šály, rukavice, klobouky, čepice, ponožky, šle, spodní prádlo, kožesinové ozdoby oděvní, blůzy, barety, šátky, podkolenky, boty, turistické oděvy, opasky, pracovní oděvy, oděvy pro volný čas, zejména pro sport, spadající do této třídy.
(511) 9, 25
(540)

SEXROBOT

(111) **365579**
(220) 06.06.2017
(320) 06.06.2017
(442) 06.09.2017
(151) 14.03.2018
(730) **Pražská plynárenská, a.s.**, Národní 37, Praha 1 - Nové Město, 11000, CZ
(210) O-540169
(510) (35) reklama, propagace, řízení obchodní činnosti, obchodní administrativa, kancelářské práce; (41) vzdělávání, školení, zábava, sportovní a kulturní činnosti.
(511) 35, 41
(540)



(111) **365580**
(220) 06.06.2017
(320) 06.06.2017
(442) 06.09.2017
(151) 14.03.2018
(730) **Pražská plynárenská, a.s.**, Národní 37, Praha 1 - Nové Město, 11000, CZ
(210) O-540170

(591) Barevná
(510) (35) reklama, propagace, řízení obchodní činnosti, obchodní administrativa, kancelářské práce; (41) vzdělávání, školení, zábava, sportovní a kulturní činnosti.
(511) 35, 41
(540)



(111) **365581**
(220) 15.06.2017
(320) 15.06.2017
(442) 06.12.2017
(151) 14.03.2018
(730) **Bříza & Trubač, s.r.o.**, advokátní kancelář, Jánský vršek 311/6, Praha 1, 11800, CZ
(210) O-540386
(510) (36) daňové poradenství; (45) právní poradenství v oblasti podnikání a obchodu, činnost advokátní kanceláře, výkon advokacie a služeb s tím spojených.
(511) 36, 45
(540)

BŘÍZA & TRUBAČ
ADVOKÁTNÍ KANCELÁŘ — ATTORNEYS AT LAW

(111) **365582**
(220) 15.06.2017
(320) 15.06.2017
(442) 06.12.2017
(151) 14.03.2018
(730) **Váňa Štěpán Mgr.**, Dubovice 28, Dubovice, 39301, CZ
(740) Mgr. et Bc. Michal Roubík, třída Legií 413, Pelhřimov, 39301
(210) O-540387
(591) Barevná
(510) (29) zpracovaná zelenina, nakládaná zelenina, konzervovaná zelenina, zavařené ovoce, konzervované ovoce, sušené ovoce, maso a masné výrobky, zpracované maso, masové paštiky, uzené maso, konzervované maso, polévky a vývary, masové výtažky, houby, džemy, kompoty, ovocné a zeleninové pomazánky, zpracované ryby, mléčné výrobky, ptačí vejce a vaječné výrobky, nápoje vyrobené z mléka; (30) med, soli, chuťové přísady, ochucovadla a koření, chléb a pečivo, sladké pečivo a cukrářské výrobky, omáčky; (31) čerstvá zelenina, čerstvé ovoce, ořechy, bylinky, čerstvá bio zelenina, živé ryby k potravinářským účelům; (32) nealkoholické nápoje, šťávy zeleninové, šťávy ovocné, sirupy na výrobu nápojů, pivo a pivovarnické výrobky; (33) medovina, alkoholické nápoje (destiláty); (41) sportovní a rekreační činnosti, poskytování sportovních a rekreačních zařízení, poskytování sportovních a rekreačních služeb, poskytování prostor pro rybaření; (43) zajišťování hromadného stravování (catering), zajišťování stravování a nápojů pro hosty, firemní akce (poskytování jídel a nápojů), poskytování jídel a nápojů v restauracích, dočasné ubytování (služby); (44) pěstování rostlin, zahradnictví, služby v oblasti zemědělství, zahradnictví a lesnictví.
(511) 29, 30, 31, 32, 33, 41, 43, 44

(540)



oblasti dopravy a přepravy; (39) přeprava taxi, automobilová doprava, osobní taxislužba, rezervace taxi přepravy, přeprava zavazadel, osobní doprava, přeprava turistů, spedice, zprostředkování dopravy (zasílatelství), zprostředkování přepravy a cestování (to je rezervace služeb taxislužby, organizace cestovních zájezdů), poskytování informací o taxislužbě prostřednictvím předem nahraných telefonních vzkazů, radiodispečing; (42) služby, které se týkají správy franšizy, zabývající se dopravou a přepravou osob a nákladů.

(511) 35, 39, 42

(540)

(111) **365583**

(220) 16.06.2017

(320) 16.06.2017

(442) 06.12.2017

(151) 14.03.2018

(730) **RK Invest s.r.o.**, Dornych 420/2a, Brno, 61700, CZ

(740) JUDr. Aleš Mendel advokát, Orlí 492/18, Brno, 60200

(210) O-540426

(510) (30) káva, čaj, kakao, kávové náhražky, chléb, pečivo, cukrovinky, koláče, moučníky, těsta, zmrzliny, hotová jídla, sendviče, pizzy, čokoláda, čokoládové nápoje, dorty, palačinky, těstoviny; (35) manažerské služby v oblasti gastronomie; (43) restaurace, kavárny, kafeterie, snack bary, jídelny, bufety, bary, zařízení rychlého občerstvení, samoobslužné restaurace, služby restaurací s možností odnosu jídla s sebou, cateringové služby, smluvní gastronomické služby, příprava jídel a nápojů, prodej jídel a nápojů s možností odnosu s sebou, pohostinství.

(511) 30, 35, 43

(540)

(111) **365584**

(220) 16.06.2017

(320) 16.06.2017

(442) 06.12.2017

(151) 14.03.2018

(730) **OSP, spol. s r.o.**, Okružní 394, Moravský Krumlov, 67201, CZ

(740) JUDr. Radek Adámek, Cihlářská 643/19, Brno, Veverí, 60200

(210) O-540429

(510) (41) služby v oblasti vzdělávání, zábavy a sportu; (43) hotelové služby, penzion, restaurace.

(511) 41, 43

(540)

ROKITEN

(111) **365585**

(220) 16.06.2017

(320) 16.06.2017

(442) 06.12.2017

(151) 14.03.2018

(730) **BABY TAXI s.r.o.**, Matěje Kopeckého 516, Ostrava - Poruba, 70800, CZ

(740) Ing. Vladimír Čmejla, patentový zástupce, Pavlická 160/1, Praha 5, Sobín, 15521

(210) O-540430

(591) Barevná

(510) (35) propagační činnost, pronájem reklamních ploch na automobilech, reklamní činnost, marketing, prezentace služeb v komunikačních médiích pro účely provozu taxislužby, zajišťování předplatného pro třetí osoby v



(111) **365586**

(220) 19.06.2017

(320) 19.06.2017

(442) 06.12.2017

(151) 14.03.2018

(730) **Albert Heijn B.V.**, Provincialeweg 11, 1506 MA Zaandam, NL

(740) Čermák a spol., Mgr. Lukáš Lorenc, advokát, Elišky Peškové 15, Praha 5, 15000

(210) O-540467

(510) (3) adstringentní přípravky pro kosmetické účely, ambra (parfém), amoniak (čpavek) (čisticí prostředek), antiperspirační mýdla, antiperspiranty (toaletní potřeby), antistatické přípravky pro domácnost, aromatické látky (éterické oleje), badyánová esence, balzámy, jiné než pro léčebné účely, barviva pro toaletní účely, barvy na vlasy, barvy na vousy, bělicí přípravky (odbarvovače) pro kosmetické účely, bělicí soda, bělicí soli, bělidlo pro praní prádla, bergamotový olej, brusivá, brusné plátno, brusné přípravky, brusný papír, bylinné výtažky pro kosmetické účely, citrónové éterické oleje, čisticí křída, čisticí mléko pro toaletní účely, čisticí prostředky, jiné než pro použití při výrobních procesech a pro lékařské účely, čpavek (amoniak) (čisticí prostředek), deodoranti mýdla, deodoranty pro domácí zvířata, deodoranty pro lidskou potřebu nebo pro zvířata, depilační přípravky, depilační vosk, diamantové abrazivum (brusivo), oxid hlinitý (abrazivum), diamantin, éterické esence, éterické oleje z cedrového dřeva, fytkosmetické přípravky, gely na bělení zubů, geraniol, heliotropin, henna (kosmetické barvivo), holicí přípravky, chemické látky zjashující barvy pro domácnost (praní), chloman draselný, jasmínový olej, Javelská voda, jonon (parfumerie), kadidlo, kamenec (adstringens), kapaliny na čištění čelních skel vozidel, karbid křemíku (brusivo), karbidy kovů (brusivá), klenotnická červeň, kolagenové přípravky pro kosmetické účely, kolínská voda, konzervační přípravky na kůži (leštidla), korund (brusivo), kosmetická barviva, kosmetické krémy, kosmetické masky, kosmetické přípravky, jmenovitě kosmetické přípravky do koupele, na obočí, na řasy, pro péči o pokožku, pro zeštíhlení, pro zvířata, kosmetické soupravy, kosmetické tužky, koupelové přípravky, ne pro léčebné účely, koupelové soli, ne pro lékařské účely, krejčovský vosk, krém na obuv, krém pro bělení pokožky, krémy na kůži, kvilajová kúra pro praní, laky na nehty, laky na vlasy, lepidla pro kosmetické účely, lepidla pro připevnění umělých řas, lepidla pro připevnění umělých vlasů, lesky na rty, lešticí červeň, lešticí kameny, lešticí krémy, lešticí papír, lešticí přípravky, lešticí vosk, leštidla na boty, leštidla na nábytek a podlahy, leštidla umělého chrupu, levandulová voda, levandulový olej, libavkový olej, líčidla, louh sodný, mandlové mléko pro kosmetické účely, mandlové mýdlo, mandlový olej, masážní gely, jiné než pro léčebné účely, máta pro parfumerii, mátová esence (éterický olej), mýdla, jmenovitě mýdla pro zjasňování textilu, mýdla v kostce, mýdlo na holení, mýdlo proti pocení nohou, neléčivé mycí přípravky pro intimní hygienu, neutralizační přípravky na trvalou ondulaci, obuvnický vosk, odlakovače nehtů, odličovací přípravky, odmašťovací přípravky, jiné než pro použití ve výrobních procesech, ochucovadla do dortů a koláčů (éterické oleje), ochucovadla do potravin (éterické oleje), oleje do parfémů a vůní, oleje pro čisticí účely, oleje pro kosmetické účely, oleje pro toaletní účely, osvěžovače vzduchu, ozdobné nálepky na nehty, ozdobné

obtisky pro kosmetické účely, papírky na osvěžení dechu, parfémovaná voda, parfémované sáčky do prádla, parfém, pásky na bělení zubů, pasty pro obtahovací řemeny, pemza, peroxid vodíku pro kosmetické účely, pižmo (parfumerie), plavená křída, pleťové vody po holení, pleťové vody pro kosmetické účely, pomády pro kosmetické účely, potpourris (vonné látky), pouzdra na rtěnky, prací soda na čištění, prostředky ústní hygieny, protiskluzové kapaliny na podlahy, protiskluzový vosk na podlahy, příchutě do nápojů (éterické oleje), přípravky na líčení, přípravky na odstraňování barev, přípravky na odstraňování laku, přípravky na odstraňování skvrn, přípravky na ochranu před sluncem, přípravky na ondulaci vlasů, přípravky na opalování (kosmetické přípravky), přípravky na ostření, přípravky pro bělení kůže, přípravky pro bělení prádla, přípravky pro čištění tapet, přípravky pro čištění za sucha, přípravky pro čištění zubních protéz, přípravky pro dodání lesku (leštidla), přípravky pro dodání lesku prádla při praní, přípravky pro dodávání lesku na listech rostlin, přípravky pro namáčení prádla, přípravky pro narovnávání vlasů, přípravky pro obnovení vzhledu, přípravky pro odstraňování barev, přípravky pro odstraňování vodního kamene pro domácnost, přípravky pro odstraňování vosku z podlah (přípravky na drhnutí), přípravky pro péči o nehty, přípravky pro praní prádla, prací prostředky, přípravky pro uvolnění odpadního potrubí, přípravky s aloe vera pro kosmetické účely, pudr na líčení, roztoky na drhnutí, roztoky pro výplachy očí, ne pro léčebné účely, rtěnky, růžový olej, řasenky, safrol, skelné plátno (brusné plátno), skelný papír, smírek, smirkový papír, sopečný popel na čištění, spreje pro osvěžení dechu, sprchové přípravky pro intimní hygienu nebo deodorantační použití (toaletní potřeby), stlačený vzduch v plechovkách pro účely čištění a odstraňování prachu, suché šampony, sušící činidla do myček nádobí, šampony pro zvířata (neléčivé přípravky určené pro péči), šampony, ševcovská směla, škrob pro dodání lesku prádla při praní, škrob pro praní prádla, šmolka, tělový pudr pro toaletní použití, terpentýn pro odmašťování, terpeny (éterické oleje), toaletní mydla v kostce, toaletní přípravky, toaletní voda, tripl na leštění, tuhy pro kosmetické účely, tužky na obočí, ubrousky napuštěné pleťovou vodou, ubrousky napuštěné přípravky na odličování, umělé nehty, umělé řasy, ústní vody, ne pro lékařské účely, utěrky napuštěné čistícím prostředkem pro čištění, vaginální výplachy pro intimní hygienu nebo deodorantační použití, vata pro kosmetické účely, vatové tampóny pro kosmetické účely, vatové tyčinky pro kosmetické účely, vazelína pro kosmetické účely, vlasové kondicionéry, vlasové vody, vonné dřevo, vonné tyčinky, vosk na kníry, vosk na obuv, vosk na parkety, vosk na podlahy, vosk na prádlo, vosky na kůži, vyhlazovací kameny, vyhlazující přípravky (škrobení), vykuřovací přípravky (parfémy), výtažky z květin (parfémy), základy pro květinové parfémy, změkčovače tkanin pro použití při praní prádla, avivážní prostředky; (4) alkohol (palivo), antracit, benzenové palivo, benzin, cerezin, dehtový olej, denaturovaný líh, dlouhé úzké svíce, svíčky (tenké), dřevěné brikety, dřevěné uhlí (palivo), elektrická energie, etanol (palivo), generátorový plyn, hnědé uhlí, karnaubský vosk, knoty pro svíčky, koks, kostní olej pro průmyslové účely, lampové knoty, lanolin, ligroin, lůj, mazací grafit, mazací oleje, mazací tuhy, maziva, jmenovitě mazivo na kůži, mazivo na řemeny, mazivo na zbraně, mazut, minerální paliva, motorová nafta, motorová paliva, motorové oleje, nafta, noční osvětlení (svíčky), svíčky pro noční osvětlení, oleje, oleje do barev, oleje na konzervování kůže, oleje na konzervování dřeva, oleje na textil, oleje na uvolnění bednění (stavebnictví), olejový plyn, osvětlovací látky, paliva, jmenovitě paliva na bázi alkoholu, paliva z biomasy, palivové brikety, palivové dříví, palivové tékavé směsi, papírové smotky pro zapalování, parafin, parfémované svíčky, petrolej, petroléter, petrolejový éter, plyn na svícení, plynový olej, podpalovače, pohonné hmoty, protiskluzové přípravky pro řemeny, průmyslové oleje, průmyslové tuhy, přípravky na odstraňování nebo pohlcování prachu, přípravky na vázání prachu při zametání, přípravky proti usazování prachu, přípravky ze sójového oleje pro nepřilnavou úpravu kuchyňského náčiní, přísady do motorových paliv, ne chemické, rašelina (palivo), rašelinové brikety (palivo), ricinový olej pro průmyslové účely, ropa, surová nebo rafinovaná, rybí olej (nejedlý), řepkový olej pro průmyslové účely, řezné kapaliny, slunečnicový olej pro průmyslové účely, stearin, svíčky, svíčky na vánoční stromky, topná nafta, topné oleje, topný plyn, troud, dřevěné třísky na podpal, tuk na svícení, tuk z ovčí vlny, tuhy na konzervování kůže, tuhy na obuv, uhelné brikety, uhelný prach (palivo), uhlí, vazelína pro průmyslové účely, včelí vosk, vosk (surovina), vosk na lyže, vosk na řemeny, vosk na svícení, vosk pro průmyslové účely, xylenové palivo, zemní vosk (ozokerit), ztužené plyny (palivo), zvlhčující oleje; (5) přípravky proti výtrusným (kryptogamním) rostlinám absorpční kalhotky pro inkontinentní pacienty, absorpční vata, acetáty (octany) pro farmaceutické účely, adjuvanty pro léčebné účely, adstringentní (stahující) přípravky pro léčebné účely, akaricidy (přípravky na hubení roztočů), akonitin, aldehydy pro farmaceutické účely, algicidy,

alginátové potravinové doplňky, algináty pro farmaceutické účely, alkalické jodidy pro farmaceutické účely, alkaloidy pro léčebné účely, alkohol pro farmaceutické účely, alkohol pro léčebné účely, aminokyseliny pro léčebné účely, aminokyseliny pro veterinární účely, amyláza (enzym štěpící škrob), diastáza, analgetika, anestetika, antibakteriální mýdla, antibakteriální prostředky na mytí rukou, antibiotika, antidiuretické přípravky, antihelmetika (léky proti parazitickým červům), antioxidační tablety, antiparazitní přípravky, antipyretika, léky proti horečce, antiseptika, antiseptická vata, aseptická vata, bahno do koupelí, bakteriální jedy, bakteriální přípravky pro lékařské a veterinární účely, bakteriologické přípravky pro lékařské a veterinární účely, balzámové přípravky pro léčebné účely, bavlna pro zdravotnické účely, bezpolštářkové náplasti, bílkovinné přípravky pro léčebné účely, biocidy, biologické přípravky pro léčebné účely, biologické přípravky pro veterinární účely, biologické tkáňové kultury pro léčebné účely, biologické tkáňové kultury pro veterinární účely, bizmutové přípravky pro farmaceutické účely, bonbony s léčebnými přísadami, bronchodilatační přípravky, bujóny pro mikrobiologickou kultivaci, bylinné čaje pro léčebné účely, bylinné výtažky pro léčebné účely, byliny na kouření pro léčebné účely, cedrové dřevo jako repelentní prostředek k odpuzování hmyzu, cigarety bez tabáku pro léčebné účely, cukr pro léčebné účely, cupanina pro zdravotnické účely, krytí pro zdravotnické účely, čaje na astma, čichací soli, čípky, dalmatský prášek (prášek z kopretin), deodorační přípravky na osvěžení vzduchu, deodoranty na oděvy a textil, deodoranty, jiné než pro lidskou potřebu nebo potřebu zvířat, detergenty pro lékařské účely, dětské plenkové kalhotky, dětské pleny, dezinfekční mydla, dezinfekční prostředky pro hygienické účely, dezinfekční přípravky, dezinfekční přípravky pro chemické toalety, diabetický chléb pro léčebné účely, diagnostické přípravky pro léčebné účely, diagnostické přípravky pro veterinární účely, dietetická vláknina, dietetická látky pro léčebné účely, dietetické nápoje pro léčebné účely, dietetické potraviny pro léčebné účely, digestiva pro farmaceutické účely, digitalin, draselné soli pro léčebné účely, drogy pro léčebné účely, dusičnan bismutitý pro farmaceutické účely, elixiry (farmaceutické přípravky), enzymatické přípravky pro léčebné účely, enzymatické přípravky pro veterinární účely, enzymy pro léčebné účely, enzymy pro veterinární účely, estery celulózy pro farmaceutické účely, ethery celulózy pro farmaceutické účely, eukalyptol pro farmaceutické účely, eukalyptus pro farmaceutické účely, farmaceutické přípravky, jmenovitě farmaceutické přípravky na bázi vápna, farmaceutické přípravky na ošetření spálenin od slunce, farmaceutické přípravky pro péči o pokožku, farmaceutické přípravky proti lupům, farmaceutika, farmaka, fenol pro farmaceutické účely, fenykl pro léčebné účely, fermenty pro farmaceutické účely, formaldehyd pro farmaceutické účely, fosfáty pro farmaceutické účely, fungicidy, gáza na obvazování, gáza na krytí, gely na sexuální stimulaci, germicidy, glukóza pro léčebné účely, glycerin pro léčebné účely, glycerofosfáty, Goulardova voda, Goulardovo činidlo, guajakol pro farmaceutické účely, guma pro lékařské účely, gumiguta pro léčebné účely, gurjanský balzám pro léčebné účely, hematogen, hemoglobin, hemostatické tyčinky, herbicidy, homogenizované potraviny pro léčebné účely, hormony pro léčebné účely, hořčice pro farmaceutické účely, hořčičné náplasti, hořčičné obklady, hořčičný olej pro léčebné účely, hořec pro farmaceutické účely, hořkoň pro léčebné účely, houby s léčivými účinky, hřejivé obklady, humánní léčiva, hydrastin, hygienické kalhotky, hygienické tampóny, hygienické vložky, chemické antikoncepční prostředky, chemické přípravky na ošetření vinné révy, chemické přípravky pro diagnostiku těhotenství, chemické přípravky pro farmaceutické účely, chemické přípravky pro léčebné účely, chemické přípravky pro veterinární účely, chemické přípravky pro veterinární účely, chemické přípravky proti mšičce révokazu, chemické přípravky proti obilné sněti, chemické přípravky proti plísním, chemické reagentie (činidla) pro lékařské nebo veterinární účely, chemické vodiče pro elektrody elektrokardiografií, chemicko-farmaceutické přípravky, chinin pro léčebné účely, chininovník pro léčebné účely, chinolin pro léčebné účely, chirurgická lepidla, chirurgické implantáty obsahující živou tkáň, chirurgické obvazy, chirurgické krytí, chladivé spreje pro léčebné účely, chloralhydrát pro farmaceutické účely, chloroform, chrániče na vbočený palec, korektory na vbočený palec, imunostimulanty, inkontinenční pleny, inkontinenční vložky, insekticidní přípravky na mytí zvířat, insekticidní šampony pro zvířata, insekticidy, irský mech (puchratka kadeřavá) pro léčebné účely, karagenan (karegen) pro léčebné účely, izotopy pro léčebné účely, jalap (výtažek z jalapového kořene), jedy, jedy na krysy a potkany, jód pro farmaceutické účely, jodidy pro farmaceutické účely, Jodoform, jodová tinktura, jujuba (léčivá), kafir pro léčebné účely, kafrový olej pro léčebné účely, kalomel (fungicid), kandysový cukr pro léčebné účely, kantaridin v prášku, kapsle pro farmaceutické účely, karbolineum (protiparazitní přípravek), kaseinové potravinové doplňky, katechu pro farmaceutické účely, kaučuk k

dentálnímu použití, kebračo pro léčebné účely, kmenové buňky pro léčebné účely, kmenové buňky pro veterinární účely, kojenecká výživa, kokain, kolagen pro léčebné účely, kolodium pro farmaceutické účely, koprový olej pro léčebné účely, kořeny rebarbory (reveně) pro farmaceutické účely, kostní cement pro chirurgické a ortopedické účely, koupelové soli pro léčebné účely, kreosot pro farmaceutické účely, krev pro léčebné účely, krevní plazma, krmivo pro zvířata s léčivými přísadami, kultivační média (pro kultivaci bakterií), kultury mikroorganismů pro lékařské a veterinární účely, kůra angostury pro léčebné účely, kůra chininovníku pro léčebné účely, kůra kondurango pro léčebné účely, kůra krotonu, kůra mangrov pro farmaceutické účely, kůra myrobalánu pro farmaceutické účely, kurare, kůry pro farmaceutické účely, kvasinky pro farmaceutické účely, kyselina gallová pro farmaceutické účely, kyseliny pro farmaceutické účely, kyslík pro léčebné účely, kyslíkové koupele, laktóza pro farmaceutické účely, laky na zuby, látky způsobující tvorbu puchýřů, laxativa, lecitin pro léčebné účely, léčebné oleje, léčebné přípravky na hubnutí, léčebné přípravky na výplach očí, léčebné vaginální výplachy, léčiva na zmírnění zácpy, léčiva posilující nervovou soustavu, léčiva pro dentální použití, léčiva pro séroterapii, léčivé bahno, léčivé byliny, léčivé čaje, léčivé infuze, léčivé kořeny, léčivé nápoje, léčivé přípravky na podporu růstu vlasů, lékořice pro farmaceutické účely, lékořicové tyčinky pro farmaceutické účely, lep na mouchy, lepící pásky pro léčebné účely, lepidla na umělý chrup, lepkavé přípravky na lapání much, leptové tyčinky, lněné semínko pro farmaceutické účely, lotiony (pleťové vody) pro farmaceutické účely, lotiony pro veterinární účely, lupulin pro farmaceutické účely, lyofilizované maso pro léčebné účely, lyofilizované potraviny pro léčebné účely, magnézie (oxid horečnatý) pro farmaceutické účely, mandlové mléko pro farmaceutické účely, masti na omrzliny pro farmaceutické účely, masti na spáleniny od slunce, masti pro farmaceutické účely, máta pro farmaceutické účely, materiály na zubní otisky, materiály pro zubní výplně, mateří kasička pro farmaceutické účely, meduňková voda pro farmaceutické účely, menstruační kalhotky, menstruační tampóny, menstruační vložky, mentol, minerální potravinové doplňky, minerální vody pro léčebné účely, mléčné fermenty pro farmaceutické účely, mléčný cukr pro farmaceutické účely, modelovací vosk pro účely zubního lékařství, moleskin pro zdravotnické účely, mořská voda pro léčebné koupele, mouka pro farmaceutické účely, mouka z lněných semínek pro farmaceutické účely, mrazem sušené maso pro léčebné účely, mrazem sušené potraviny pro léčebné účely, mucholapky, mýdla s léčivými přísadami, námel (palčkovice nachová) pro farmaceutické účely, náplasti, náplasti na kuří oka, naplněné stříkačky pro lékařské účely, narkotika, obklady, obvazy (zdravotnické potřeby), krytí (zdravotnické potřeby), obvazy na ošetření ran, octan hlinitý pro farmaceutické účely, oční kapky, odvary pro farmaceutické účely, opiaty, opium, opodeldok, organoterapeutické přípravky, papír na hořčičné náplasti, papír na hořčičné obklady, papír proti molům, pásky na oči pro léčebné účely, pastilky pro farmaceutické účely, pásy pro připevnění dámských hygienických vložek, pektin pro farmaceutické účely, pepsiny pro farmaceutické účely, peptony pro farmaceutické účely, perlový pudr pro léčebné účely, peroxid vodíku pro léčebné účely, pesticidy, pijavice pro léčebné účely, plenky pro domácí mazlíčky, plyny pro lékařské účely, medicínální plyny, pomády pro léčebné účely, porcelán na zubní protézy, potravinové doplňky obsahující enzymy, potravinové doplňky pro zvířata, potravinové doplňky z droždí, potravinové doplňky z glukózy, potravinové doplňky z lecitinu, potravinové doplňky z lněného oleje, potravinové doplňky z lněných semínek, potravinové doplňky z mateří kasičky, potravinové doplňky z propolisu, potravinové doplňky z pšeničných klíčků, potravinové doplňky z pylu, potraviny pro kojenice a batolata, projímadla, propolis pro farmaceutické prostředky na léčbu kuřích ok, prostředky na léčbu kuřích ok, proteinové doplňky pro zvířata, proteinové potravinové doplňky, proteinové potraviny pro léčebné účely, protiparazitní obojky pro zvířata, protiparazitní přípravky, přenosné vybavené lékárníčky, přípravky do koupelí pro léčebné účely, přípravky na hemoroidy, přípravky na hubení larev, přípravky na hubení much, přípravky na hubení myší, přípravky na hubení slimáků, přípravky na hubení škodlivých zvířat, přípravky na hubení škůdců, přípravky na léčbu akné traitements antiacnéiques, přípravky na léčebné výplachy, přípravky na likvidaci nežádoucích rostlin, přípravky na moly, přípravky na mytí dobytka s insekticidními účinky, přípravky na mytí psů s insekticidními účinky, přípravky na mytí zvířat (insekticidy), přípravky na ničení dřevokazných hub, přípravky na odstranění vši, přípravky na omrzliny, přípravky na ošetření popálenin, přípravky na pročištění, přípravky na sterilizaci, přípravky na sterilizaci půdy, přípravky na uklidnění, přípravky na usnadnění růstu zubů (prořezávání), přípravky na vykuřování pro léčebné účely, přípravky potlačující chuť k jídlu, přípravky pro fytoterapii

pro lékařské účely, přípravky pro snížení sexuální aktivity, přípravky proti molům, přípravky proti pocení, přípravky proti pocení nohou, přípravky s mikroorganismy pro lékařské a veterinární účely, přípravky se stopovými prvky pro humánní a veterinární použití, přípravky z aloe vera pro farmaceutické účely, přípravky zastavující krvácení, radioaktivní látky pro léčebné účely, radiologické kontrastní látky pro lékařské účely, radium pro léčebné účely, ramenní obvazy pro chirurgické účely, reagentie (čidla) pro diagnostiku biomarkerů, reagenční papírky pro léčebné účely, reagenční papírky pro veterinární účely, repelenty na odpuzování hmyzu, repelenty pro psy, ricinový olej pro léčebné účely, rostlinné výtažky pro farmaceutické účely, rozpouštědla na odstraňování náplastí, roztoky na kontaktní čočky, rtuťové masti, rybí moučka pro farmaceutické účely, rybí tuk, olej z tresčích jater, sarsaparilla (smilax) pro léčebné účely, sedativa, séra, sexuální lubrikanty, sikativa (vysoušecí čidla) pro léčebné účely, sirné knoty (dezinfekční prostředky), sirný květ pro farmaceutické účely, sirupy pro farmaceutické účely, slad pro farmaceutické účely, sladové mléčné nápoje pro léčebné účely, slitiny drahých kovů pro účely zubního lékařství, soda bikarbóna (jedlá soda) pro farmaceutické účely, sodné soli pro léčebné účely, sperma na umělou inseminaci, steroidy, strychnin, suché šampóny s léčivými přísadami, sulfonamidy (léčiva), sušené mléko pro výživu kojců a batolat, šampony na odstranění vši, šampóny pro domácí zvířata s léčivými přísadami, šampóny s léčivými přísadami, škrob pro dietetické nebo farmaceutické účely, tablety na hubnutí, tablety na opalování, tablety na potlačení chuti k jídlu, tekuté masti, terapeutické přípravky do koupelí, termální voda, terpentýn pro farmaceutické účely, terpentýnový olej pro farmaceutické účely, thymol pro farmaceutické účely, tinktury pro léčebné účely, tmel do kopyt (zvířat), kopytní tmel, toaletní přípravky s léčivými přísadami, tobolky na léky, tonika (léčiva), transplantáty (živé tkáně), tuky na dojení, tuky pro léčebné účely, tuky pro veterinární účely, tužky na bradavice, ubrusky napuštěné farmaceutickými lotiony, uspávací prostředky, ústní vody pro léčebné účely, vakcíny, vata pro zdravotnické účely, vatové štětíčky pro zdravotnické účely, vazelína pro léčebné účely, vedlejší produkty zpracování obilovin pro dietetické nebo léčebné účely, veterinární léčiva, veterinární přípravky, vinný kámen pro farmaceutické účely, vitamínové přípravky, vlasové vody (lotiony) po holení s léčivými přísadami, vlasové vody (lotiony) s léčivými přísadami, vložky do podprsenek (při kojení), vybavené lékárníčky, vykuřovací odpuzovače hmyzu, vykuřovačla na odpuzování hmyzu, vykuřovací tablety, vykuřovací tyčinky, výtažky z chmele pro farmaceutické účely, výtažky z tabáku (jako insekticidy), výživové doplňky, výživové přípravky pro léčebné a lékařské účely, zubní abraziva, zubní amalgámy, zlaté zubní amalgámy, zubní cementy, zubní pasty s léčivými přísadami, zubní tmely, želatina pro léčebné účely, žiraviny pro farmaceutické účely, živné substance pro mikroorganismy, živočišné uhlí pro farmaceutické účely, žvýkačky pro léčebné účely; (9) 3D brýle, aerometry, akcelerometry, měřiče zrychlení, aktinometry, akumulátorové skříně, akustické membrány, akustické trubice a zvukovody, akustické vazební členy, alarmy, poplašná zařízení, alhidády, ampérmetry, anemometry, animované filmy, anodové baterie, anody, antény, antikatomy, antireflexní brýle, apertometry (optika), audio a video přijímače, audiovizuální zařízení pro výkon, automatické časové spínače, automatické indikátory nízkého tlaku v pneumatikách vozidel, automaty na vydávání lístků a vstupenek, azbestové zástěny pro hasiče, bankomaty, barometry, baterie do elektronických cigaret, baterie do vozidel, elektrické akumulátory do vozidel, baterie na zapalování, betatrony, bezdrátové telefony, bezpečnostní postroje, ne pro vozidla nebo jako sportovní výstroj, bezpečnostní tokeny (šifrovací zařízení), biočipy, bleskojistky, bleskosvody (tyče), blikající světelná signalizace, brýle, brýlové obroučky, buňkové telefony, buzoly, bzučáky, celulární telefony, clony, (fotografování), clony proti bočnímu světlu (pro fotografické přístroje), clony proti radiaci pro průmyslové účely, cvikry, skřipce, cyklotrony, černé skřínky (zařízení na záznam dat), čipové karty (karty s integrovaným obvodem), čipy (integrované obvody), čočky do brýlí, čtecí zařízení, čtečky čárových kódů, čtečky elektronických knih, dalekohledy, dálkoměry, dálkové ovladače, dálnopisy, dávkovače, dekompresní komory, dekorativní magnety, denzimetry, hustoměry, denzitometry, desky do akumulátorů (baterií), destilační přístroje pro vědecké účely, destilační přístroje určené pro laboratorní experimenty, detektory, detektory kouře, detektory kovu k průmyslovým nebo vojenským účelům, detektory pravosti mincí, diagnostické přístroje, ne lékařské, diapozitivy, diaproyektory, difrakční zařízení (mikroskopie), digitální fotořamečky, digitální meteorologické stanice, digitální panely, digitální informační tabule, diktafony, DNA čipy, docházkové hodiny (zařízení na zaznamenávání času), dopravní kužely, dopravní semaforey (signalizační zařízení), dopravní značky, světelné nebo mechanické, dozimetry, dráty ze

slitin kovů (do pojistek), držáky fotografických desek, DVD přehrávače, dveřní kukátka (zvětšující čočky), dýchací masky, ne pro umělé dýchání, dýchací přístroje pro plavání pod vodou, dýchací přístroje, ne pro umělé dýchání, dynamometry, siloměry, ekvalizéry (audiopřístroje), elektrická komunikační zařízení, elektrická monitorovací zařízení, elektrická relé, elektrická vedení, elektrická zabezpečovací zařízení proti krádeži, elektrická zařízení na dálkové zapalování, elektrická zařízení pro dálkové řízení průmyslových procesů, elektrické adaptéry, elektrické akumulátory, elektrické armatury, elektrické baterie, elektrické cívký, elektrické dveřní zvony, elektrické kabely, elektrické kolektory, sběrače elektrického proudu, elektrické kontakty, elektrické měniče, elektrické měřicí přístroje, elektrické odpory, elektrické ohradníky, elektrické regulátory, elektrické regulátory osvětlení, elektrické signální zvony (alarmy), elektrické stmívače (regulační zařízení), elektrické vodiče, elektrické výbojky, jiné než pro osvětlení, elektrické vypínače a spínače, elektrické zámky, elektrifikované kolejnice pro instalaci bodových svítidel, elektrodynamická zařízení na dálkové ovládání železničních výhybek, elektrodynamická zařízení pro dálkové řízení signalizace, elektroluminiscenční diody (LED), elektrolyzéry, elektromagnetické cívký, elektronická pera (vizualizační nástroje), elektronická světelná ukazovátka, elektronické etikety na zboží, elektronické interaktivní tabule, elektronické kapesní překladače, elektronické klíčenky jako dálkové ovladače, elektronické nástěnky, elektronické objoky pro výcvik zvířat, elektronické organizéry, elektronické zápisníky, elektronické přístupové systémy (zabezpečení dveří), elektronky, elektronky (pro rádia), ergometry, exponované filmy, exponované kinematografické filmy, exponované rentgenové filmy, expozimetry, fakturovací stroje, faxovací zařízení, figuríny pro testování nárazů, filmové kamery, filtry do dýchacích masek, fluorescenční štíty, fotoaparáty, fotoblesky (fotografování), fotografické cívký, fotografické filtry, fotografické hledáčky, fotografické misky, fotografické stativy, fotokomory, temné komory, fotokopírovací stroje a zařízení (fotografické, elektrostatické, termické), fotometry, fototelegrafické přístroje, fotovoltaiické články, fyzikální přístroje a nástroje, galenitové krystaly (detektory), galvanické baterie, galvanické články, galvanometry, geodetické nástroje, geodetické přístroje a nástroje, geodetické řetězy, gramofonové desky, gramofonové jehly, gramofony, GSM spínače (elektrotechnika), GSM spínače (elektrotechnika), handsfree sady pro telefony, hasicí přístroje, hasicí zařízení, hasičské čluny, hasičské tlumnice, heliografické přístroje, hlasovací zařízení, hloubkoměry, hloubkové reproduktory, hmatadla na měření, hologramy, hovorové trubky a zvukovody, hranoly (optiluz), hudební automaty (jukeboxy), hudební automaty uváděné do chodu vhozením mince (jukeboxy), humanoidní roboti vybavení umělou inteligencí, hustoměry (hydrometry), hustoměry kyseliny u akumulátorů (acidometry), chemické přístroje a zařízení, chrániče hlavy pro sport, chrániče úst (sportovní pomůcky), chrániče zubů, chromatografické přístroje pro laboratorní účely, chronografy (přístroje na zaznamenávání času), chůvičky, chytré brýle, chytré hodinky, chytré karty (karty s integrovaným obvodem), chytré náramky (měřicí přístroje), chytré prsteny (elektronická zařízení), chytré telefony (smartphony), identifikační opláštění elektrických vodičů, identifikační vlákna pro elektrické vodiče, indikátory množství, kvantoměry, indikátory teploty ve formě štítků, ne lékařské, indikátory ztrát elektrické energie, indukční cívký, tlumivky, indukční (elektrotechnika), infračervené detektory, inklinometry, inkubátory pro kultivaci bakterií, inspekční zrcátka, kontrolní zrcátka, integrované obvody, interaktivní terminály vybavené dotykovou obrazovkou, interaktivní dotykové terminály, interkomunikační zařízení, ionizační zařízení, ne na úpravu vzduchu nebo vody, izolované měděné dráty, jednotky vytvářející elektrické a elektronické efekty pro hudební přístroje, jezdecké přílby, jističe, joysticky pro počítače, jiné než pro videohry, jukeboxy pro počítače, měniče disků do počítačů, kabely z optických vláken, kalibrační kroužky, kalkulačky, kalorimetry, kancelářské stroje na dřemé štítky, kapesní kalkulačky, kapilární trubičky, katody, kazetové přehrávače, přehrávače kazet, kazety na sklíčka pro mikroskopy, kazety na videohry, kmitoměry, měřiče frekvence, koaxiální kabely, kódované magnetické karty, kódované vstupní karty, kompaktní disky (audio-video), kompaktní disky (CD ROM -pouze pro čtení), komparátory, komutátory, koncovky (elektrotechnika), kondenzátory (elektrotechnika), konektory (elektrotechnika), kontaktní čočky, korekční čočky (optika), kosmografické nástroje, koupelnové váhy, křbové zástěny (ochrana proti vyletujícím jiskrám), lapače jisker, jiskrojemy, krejčovské metry, krokoměry, kruhová logaritmická pravítka, kryty na elektrické zásuvky, kryty na chytré telefony (smartphony), kryty na kapesní počítače (PDA), kryty pro tablety (počítače), křivule, kulíčková počítadla, kyselinoměry, laboratorní nábytek, laboratorní odstředivky, laboratorní centrifúgy, laboratorní pece, laboratorní podnosy, laboratorní tavíci

kelímky, laboratorní tyglíky, lampy pro temné komory (fotografování), lasery ne lékařské, laterna magica (promítací přístroje), leštičky na fotografie, letecké ochranné kombinézy, letecké ochranné obleky, lihoměry, listovní váhy, poštovní váhy, lodní navigační přístroje a nástroje, přístroje a nástroje pro navigaci lodí, námoňní přístroje a nástroje, lodní rychloměry (logy), lodní signalizační zařízení, logaritmická pravítka, magnetická datová média, magnetická kódovací zařízení, magnetické disky, magnetické dráty, magnetické identifikační karty, magnetické kódované identifikační náramky, magnetické pásky, magnetofony, magnety, manometry, matematické přístroje, materiály pro elektrické vedení (vodiče, kabely), megafony, mechanické značky, mechanismy na mince pro televizní přijímače, mechanismy pro zařízení uváděná do chodu vhozením mincí, mechanismy pro zařízení uváděná do chodu vhozením žetonu, membrány pro vědecké přístroje a zařízení, měniče (elektrotechnika), měřicí nástroje a zařízení, měřiče hluku, hlukoměry, měřičské stoly (geodetické pomůcky), měřidla, meteorologické balóny, meteorologické přístroje, metrometry, mikrofony, mikrometrická měřidla (mikrometry), mikrometrická měřítka, mikrometrické šrouby pro optické přístroje, mikroprocesory, mikroskopy, mikrotomy, mincíře (váhy na principu páky), mlčoměry, mobilní telefony, modemy, monitorovací počítačové programy, monitorovací zařízení nošená na těle, monitory (počítačový hardware), mostní váhy, mřížky do akumulátorů (baterií), myši (počítačové periferní zařízení), nabíjecí stanice pro elektrická vozidla, nabíječky baterií, nabíječky elektronických cigaret, nádoby pro akumulátory, náhlavní soupravy pro virtuální realitu, nahrané počítačové programy, nahrané programy operačních systémů, námoňní hloubkoměry, námoňní kompas, nástrčné indikátory tlaku pro ventily, nástroje na určování azimutu, navigační přístroje, navigační přístroje pro vozidla (palubní počítače), navigační zařízení Globálního polohového systému (GPS), neonové reklamy, světelné reklamy, neprůstředné oděvy, neprůstředné vesty, nevýbušné mlhové signály, nivelační latě (zaměřovací nástroje), nivelační nástroje a přístroje, nosiče zvukových záznamů, nosní klipsy pro potápěče a plavce, notebooky, obaly na přenosné počítače (laptopy), objektivy (čočky) (optika), objektivy pro astrofotografii, objímky elektrických kabelů, obrazovky, odbočné krabice (elektrotechnika), odbočnice (elektrotechnika), oděvy pro laboratoře, odkapávače pro fotografické účely, odměrné lžice, odměrné sklo, odrazné desky (fotografování), odrušovače (elektrotechnika) ohmmetry, ochranná obuv k ochraně před úrazem, radiací a ohněm, ochranné azbestové rukavice, ochranné brýle pro sportovní účely, ochranné fólie na chytré telefony, ochranné fólie na počítačové obrazovky, ochranné helmy pro sportovní účely, ochranné masky, ochranné obleky k ochraně před úrazem, radiací a ohněm, ochranné plachty, ochranné pracovní nákolenníky, ochranné prostředky proti rentgenovému záření, ne pro lékařské účely, ochranné přílby, ochranné rukavice (k ochraně před úrazy a nehodami), ochranné rukavice proti rentgenovému záření pro použití v průmyslu, ochranné sítě, ochranné sítě k prevenci nehod, oktanty, okuláry, olovnice (nástroje pro měření hloubky), olovnice (nástroje pro stanovení svislice), olůvka pro olovnice (pro měření hloubky), olůvka pro olovnice (pro stanovení svislice), omezovače (elektrotechnika), opěrky zápěstí pro práci s počítačem, opláštění elektrických kabelů, optická vlákna (světlovodná vlákna), optické čočky, optické datové nosiče, optické disky, optické kondenzory, optické lampy, optické přístroje a nástroje, optické rozpoznávače znaků, optické sklo, oscilografy, osobní ochranné prostředky k prevenci nehod, osobní váhy s analýzou hmotností, otáčkoměry, ozonizátory, ozvučnice pro reproduktory, palivoměry, paměťová zařízení počítačů, paměťové karty pro videoherní zařízení, parkovací hodiny, páskové jednotky do počítačů (čtení a zápis dat na magnetické pásky), pásky na čištění nahrávacích hlav, pásky pro zvukové záznamy, pece pro použití v laboratořích, periferní zařízení počítačů, periskopy, Petriho misky, pipety, pišťalky na psy, Pitotovy trubice, planimetry, plošné spoje, plottery plotry, plynoměry, počítače, počítačové diskové mechaniky, počítačové klávesnice, počítačové programy (stahovatelné), počítačové tiskárny, počítačový hardware, počítačový software (nahraný), počítadla čítače, podložky pod myš, pojistkové dráty, pojistky, polarimetry, policové skříňky na sušení fotografií, polovodiče, posuvná měřítka, hmatadla, kalibry, potápěčské masky, potápěčské obleky, potápěčské rukavice, pouzdra na brýle, pouzdra na chytré telefony (smartphony), pouzdra na kontaktní čočky, požární automobily, hasičské vozy, požární čerpadla, požární deky, požární hadice, požární hlásiče, požární alarmy, pracovní ochranné obličejové štíty, pravítka (nástroje pro měření), procesory (centrální procesorové jednotky), projektory na diapozitivy, promítací plátna, promítací přístroje, prosvěcovače vajec, protipožární ochranné azbestové obleky, protipožární ochranné oděvy, průtokoměry, pružné disky, předřadníky pro osvětlení, předsádkové čočky, přehrávače kompaktních disků, přenosné multimediální přehrávače,

přenosné počítače (laptopy), přenosné stereopřehrávače, přepětové chrániče, přepojovače (telefonní), přesné váhy, analytické váhy, karátové váhy, přesýpací hodiny, přezmeny, mincíře, příloženky k měření, přístroje a nástroje na vážení, přístroje a nástroje pro astronomii, přístroje a prostředky pro měření, přístroje a stroje na zkoušení materiálů, přístroje a zařízení sloužící ke generaci rentgenového záření, ne lékářská, přístroje k měření hustoty mléka, přístroje na analýzu plynů, přístroje na analýzu vzduchu, přístroje na kontrolu frankování, přístroje na měření tloušťky kůží, přístroje na měření vakua, vakuometry, měřky vakua, přístroje na měření vzdálenosti, přístroje na pozorování, přístroje na záznam vzdálenosti, přístroje na zaznamenávání času, přístroje pro katodovou antikorozi ochranu, přístroje pro přesná měření, přístroje pro reprodukci zvuku, přístroje pro výuku, přístroje pro záznam zvuku, přístroje vybavené okuláry, pyrometry, radary, rádia, radiopřijímače, radiologické přístroje pro průmyslové účely, radiopřijímače do vozidel autorádia, radiotelefonní zařízení, radiové pagery, rámečky na diapozitivy, ramena přenosků gramofonu, rámovací přístroje na diapozitivy, rastry na výrobu štokůk, reflexní bezpečnostní vesty, reflexní prvky na oděvy k prevenci dopravních nehod, refraktometry, refraktory, registrační pokladny, regulátory napětí pro vozidla, regulátory osvětlení jeviště, regulátory otáček pro gramofony, regulátory tepla, rentgenové přístroje, ne lékářské, rentgenové snímky, ne pro lékářské účely, rentgenové trubice, ne pro lékářské účely, reostaty, reproduktorové skříně, reproduktory, respirátory na filtraci vzduchu, resuscitační panny (učební pomůcky), rozhraní pro počítače, rozvaděče (elektrotechnika), rozvodné skříně (elektrotechnika), rozvodné desky (elektrotechnika), spínače elektrických obvodů, spoje (elektrotechnika), spojky (elektrotechnika), spojky pro elektrická vedení, spojky vodičů (elektrotechnika), svorky (elektrotechnika), spojovací skříně (elektrotechnika), spouště (fotografování), sprinklerové systémy k ochraně před požárem, stahovatelné elektronické notové záznamy, stahovatelné elektronické publikace, stahovatelné hudební soubory, stahovatelné obrázky (soubory), stahovatelné počítačové aplikace, stahovatelné vyzváněcí tóny pro mobilní telefony, startovací kabely pro motory, zapalovací kabely pro motory, stereoskopické přístroje, stereoskopy, stínítka (clony) proti oslnění, stojánky na křivule, stojánky pro fotografické účely, stožáry pro bezdrátové antény, stroboskopy, stroje na počítání a třídění peněz, střelky pro geodetické buzoly, stykače, sulfometry, sušičky na fotografie, svahoměry, svářečské přilby, světelná nebo mechanická signalizace, světelná a mechanická signalizační panely, světelné bóje, světelné značení, světlotiskové (planografické) přístroje, světlovodná vlákna (optická vlákna), svorky na elektrické cívky, šňůrky k brýlím, šňůrky na mobilní telefony, špunty do uší pro potápěče, tablety (počítače), tachometry, tašky na přenosné počítače (laptopy), taxametry, telefonní dráty, telefonní mikrofony, telefonní přístroje, telefonní sluchátka, telefonní záznamníky, telegrafní dráty, telegrafy (přístroje), telegrafické přístroje, teleskopické zaměřovače pro dělostřelctvo, teleskopy, televizory, televizní přístroje, teodolity, teploměry s vlhkoměrem (kombinované přístroje), teploměry, ne lékářské, termostaty, termostaty pro vozidla, termovizní kamery, testovací přístroje, ne lékářské, tištěné spoje, plošné spoje, tkalcovské lupy, tlačítka ke zvonkům, tonerové kazety bez náplně pro tiskárny a kopírky, totalizátory, transformátory (elektrotechnika), transformátory na zvyšování napětí, transpondéry, tranzistory (elektrotechnika), triody, trojnožky pro fotografické přístroje, stativy pro fotografické přístroje, truhlářská pravítka, truhlářské rejsky, trysky pro požární hadice, tyče (vyměřovací nástroje), úhelníky na měření, úhleměry, ukazatele hladiny vody, ukazatele rychlosti, ukazatele teploty, ukazatele tlaku, úniková požární schodiště a žebříky, urinometry, urychlovače částic, USB flash disky, usměrňovače proudu, UV filtry pro fotografické účely, váhy, váhy na principu zavěšené páky, váhy pro kojence, vakuometry, variometry, vazební členy (zařízení pro zpracování dat), vázící stroje, vedení (elektřina), verniery (měřidla), noniusy (měřidla), větrné rukávy jako ukazatele směru větru, video chůvičky, videokamery, videokazety, videopásky, videorekordéry, videotelefony, virgule pro proutkaře, viskozimetry, vlhkoměry, hygrometry, vlnoměry, vodící šablony s upínáním pro přesné vedení nástroje, vodováhy (přístroje pro určení horizontální roviny), vodováhy, voltmetry, vypínače a spínače (elektrotechnika), výrobky oční optiky, vysílače (telekomunikace), vysílače elektronických signálů, vysílačky (telekomunikace), vysílačky walkie-talkie, vysokofrekvenční přístroje a zařízení, výstražná zařízení proti krádeži, výstražné píšťalky, výstražné trojúhelníky k označení nehody vozidla, výškoměry, vyvažovací zařízení, wafery pro integrované obvody, zabezpečovací zařízení pro železniční dopravu, záchranná plavidla, záchranná zařízení a vybavení, záchranné prostředky a vybavení, záchranné kapsle pro případ přírodních katastrof, záchranné kruhy, záchranné pásy, záchranné sítě, záchranné vesty, zaměřovači dalekohledy pro střelné zbraně, puškohledy, zařízení k ovládání kotlů, zařízení na

čištění gramofonových desek, zařízení na demagnetizaci magnetických pásek, zařízení na fermentaci (laboratorní přístroje), zařízení na kontrolu rychlosti pro vozidla, zařízení na měření tlaku, zařízení na přečerpávání kyslíku, zařízení na směšování zvuku, zařízení na střihání filmů, zařízení na úpravu kinematografických filmů, zařízení na výměnu gramofonových jehel, zařízení na záznam vzdálenosti, zařízení na zpracování dat, zařízení pro analýzu potravin, zařízení pro automatické řízení vozidel, zařízení pro měření rychlosti (fotografování), zařízení pro přenos zvuku, zařízení pro záznam ujeté vzdálenosti, zásuvky, zástrčky a jiné, elektrické kontakty (elektrické spojky), závaží, závěrky (fotografování), závitové kalibry, zesilovací elektronky, zesilovače, zkumavky, značkovací bóje, značkovače délky (krejčovské pomůcky), zpětné projektoři, zrcadla (optika), zvětšovací přístroje (fotografování), zvětšovací skla (optika) lupy (optika), zvony (poplašná zařízení), zvuková rozhraní, zvuková výstražná zařízení, žárovky pro fotoblesky; (16) adresní razítka, adresovací stroje, adresové štítky do adresovacích strojů, akvarelové malby, akvarely (malby), alba, alba na výstřižky, almanachy, architektonické modely, archy papíru (papírnícké zboží), listy papíru (papírnícké zboží), aritmetické tabulky, atlasy, balicí papír, bankovky, barevné litografie, barvicí pásy, barvicí pásy do počítačových tiskáren, barvicí plátina do kopírovacích strojů, barvicí plátina do rozmnožovacích strojů, biologické vzorky pro účely mikroskopie (učební pomůcky), blahopřání, bloky (kancelářské potřeby), bloky na kreslení, brožury, brožurky, břidlicové tabule, břidlicové tužky, bublinkové fólie z plastu k balení a obalování, cívky na barvicí pásy, časopisy (periodika), číslice (typy), číslováčky, dávkovače lepících pásek (kancelářské potřeby), děrné pásy a štítky pro záznam počítačových programů, děrné štítky pro Jacquardovy tkalcovské stavy, děrovačky (kancelářské potřeby), desky na dokumenty (kancelářské potřeby), šanony (kancelářské potřeby), kancelářské desky, doutníkové prstýnky, doutníkové kroužky, držáky na křidu, dřevitá lepenka (papírnícké zboží), dřevitý papír, figurky (sošky) z papírové hmoty, filtrační papír, fólie do projektorů (papírnícké zboží), fólie z regenerované celulózy pro účely balení, fólie z viskózy pro účely balení, formuláře (tištěné), formy na modelovací hmoty (potřeby pro umělce), fotografie (tištěné), fotorytyny, frankovací stroje pro kancelářské použití, galvanotypy, globusy, gluten (lepidlo) pro kancelářské potřeby nebo pro domácnost, grafická znázornění, grafické reprodukcce, grafické tisky, grafy, gummy na mazání hektografy, historické řezby jako učební pomůcky, houby na mazání tabulí, hříbety (vazba dokumentů), hřebeny na mramorování, chrániče prstů (kancelářské potřeby), chromolitografie, inkoustové kameny (zásobníky inkoustu používané v čínském umění), inkousty, jehly pro lept, kalamáře, kalendáře, kališky na vodové barvy, kancelářské děrovačky, kancelářské gumičky, kancelářské odkladače, kancelářské potřeby, s výjimkou nábytku, kancelářské skartovací stroje, kancelářské sponky, kancelářské stroje na zalepování obálek, kartotéční listy (papírnícké zboží), karty, katalogy, klávesy k psacím strojům, klipy na pera, klovatina (lepidlo) pro kancelářské potřeby nebo pro domácnost, knihy, komiksy (knihy), korekční pásy (kancelářské potřeby), krabice na klobouky z lepenky, krabice z papíru nebo lepenky, krabičky s barvami (školní potřeby), krejčovské křídly, krejčovské stříhy, kroužkové zápisníky, kroužkové bloky, křída ve spreji, křídly na psaní, křídly pro litografii, křívítka, kuličkové hroty pro kuličkovou pera, kuličky do kuličkových per, laminátory pro kancelářské účely, látky na knižní vazby, lepenka, lepenkové trubky, lepící pásy pro kancelářské potřeby nebo pro domácnost, lepidla pro kancelářské potřeby nebo pro domácnost, lepty, letáky, listy, listy absorpčního papíru nebo plastu pro balení potravin, listy papíru nebo plastu sloužící k regulaci vlhkosti pro balení potravin, litografické kameny, litografie, malby (obrazy), zarámované i nezarámované, malířská plátina, malířské palety, malířské stojany, malířské štětky (výtvarné potřeby), malířské válečky, mastek (krejčovská křída), materiály na modelování, mechanické čtečky platebních karet, mechanické tužky, mincovníky (přihrádky na třídění a počítání peněz), misky na vodové barvy, modelovací hmoty, modelovací pasty, modelovací vosky, ne pro stomatologické účely, náramky k zajištění správné pozice psacího nástroje, násadky na pera, nástroje na rýsování a kreslení, navlhčovací houbičky (kancelářské potřeby), zvlhčovače prstů (kancelářské potřeby), navlhčovače (kancelářské potřeby), návody, manuály, noviny, nože na papír (kancelářské potřeby), obálky (papírnícké zboží), obalové fólie z plastických hmot, obalové materiály ze škrobů, obaly (papírnícké zboží), obaly na lahve, z papíru nebo lepenky, oběžníky, zpravodaje, obrazy, obtisky, ocelová pera, ochranné znaky (papírové pečeti), olej otisky, opěrky ruky pro malíře, opravné laky (kancelářské potřeby), opravný inkoust (heliografie), ořezávátko na tužky, elektrická i neelektrická, oznámení (papírnícké zboží), ozvučená přání, hudební přání, pantografy (rýsovací nástroje), papír do elektrokardiografů, papír do

záznamových přístrojů, papír pro radiogramy, papír Xuan pro čínskou malbu a kaligrafii, papír, papírnické zboží, papírová hmota, papírové bannery, papírové bryndáčky, papírové filtrační materiály, papírové filtry na přípravu kávy, papírové kapesníky, papírové kornouty, papírové lepicí pásy (kancelářské potřeby), papírové mašle, papírové obaly na květináče, papírové obaly na mlékárenské výrobky, papírové odličovací ubrusky, papírové podtácky, papírové ručníky, papírové ručníky na obličej, papírové slintáčky, papírové stolní běhouny, papírové stolní prádlo, papírové stolní ubrusky, papírové stuhy, papírové ubrusy, papírové vložky, vložková výzdoba, pásy do psacích strojů, pastely, pauzovací papír, pauzovací plátno, pečeti (razítka), pečetící kruhové nálepky, pečetidla, pečetní hmoty pro kancelářské účely, pečetní vosk, penály, pouzdra na pera, pera (kancelářské potřeby), pergamenový papír, periodika, písma (typy), písma z oceli, plakáty, plány, plastické hmoty na modelování, plastové sáčky na likvidaci odpadu domácích zvířat, plátna pro knižní vazby, tkaniny pro knižní vazby, plnicí pera, podložky na stůl, podložky pod nádoby z papíru, podtácky pod pivní sklenice, pogumované látky pro kancelářské účely, pohlednice, polštářky pro razítka, polymerové modelovací hmoty, pomůcky k rýsování s pravým úhlem (úhelníky, úhelnice, příložítky, trojúhelníky), pomůcky na přidržování rozevřených stránek, držáky stránek, pomůcky na utírání per, portréty, pořadače (kancelářské potřeby), poštovní známky, potřeby pro psaní, potřeby pro rýsování a kreslení, potřeby pro vazbu knih, poutače z papíru nebo lepenky, pouzdra na cestovní pasy, pouzdra na pera, pouzdra na psací potřeby (papírnické zboží), pouzdra na psací potřeby (sady), pouzdra na razítka, pouzdra na šablony, pouzdra na šekové knížky, prospekty, prostírání z papíru, provázky a nitě pro knižní vazby, průklepový papír, průpisky, průtiskové stroje a zařízení (mimeografy), předlohy na obkreslování, přenosné tiskařské soupravy (kancelářské potřeby), přihrádky na razítka, příslavné roztažitelné fólie z plastu pro účely paletizace, příložítky pro rýsování, připínáčky, příručky (návodů), psací hroty, psací hroty ze zlata, psací papír, dopisní papír, psací podložky s klipem, psací potřeby, nástroje na psaní, psací stroje, elektrické i neelektrické, pytle na odpad z papíru nebo plastických hmot, razítka, razítka na znehodnocování, razítkové polštářky, razítkové podušky, regál na seazebnice (polygrafie), reklamní tabule z papíru nebo lepenky, rozlišovače na kartotéční listy, rozmnožovací zařízení, ruční etiketovací zařízení, rýsovací jehly, rýsovací kružítko, rýsovací pera, rýsovací prkna, kreslicí prkna, rýsovací příložná pravítka, rytecké desky, rytiny, rýzový papír, fezačky papíru, sáčky (obálky, váčky) z papíru nebo plastických hmot na balení, sáčky do mikrovlnné trouby, samolepicí pásy pro kancelářské potřeby nebo pro domácnost, samolepky (papírnické zboží), savé podložky, savé papíry, pijáky, sázítka, sběratelské karty, ne hrací karty, sešity, sešivačky (kancelářské potřeby), seznamy, adresáře, registry, skříně a skříňky na kancelářské potřeby (kancelářské vybavení), soupravy na rýsování, soupravy na kreslení, sponky na papír, spony do sešivaček, spony na bankovky, stojánky na dokumenty (kancelářské potřeby), stojánky na fotografie, držáky na fotografie, stojánky na pera a tužky, stojany na razítka, držáky na razítka, stolní kalamáře, strojky na ořezávání tužek, elektrické a neelektrické, stříbrný papír, svítící papír, šablony (papírnické zboží) šablony na mazání, šablony, matrice na rozmnožování, šanon (kancelářské potřeby), pořadače (kancelářské potřeby), školní potřeby (papírnické zboží), školní tabule, škrabková lepidla pro kancelářské potřeby nebo pro domácnost, štetce na psaní, štetce pro malíře pokojů, štítky z papíru nebo lepenky, štočky, technické výkresy, těžítka, tikety, tiskařské rámy, tiskařské reglety, tiskařské typy, tiskoviny, tisky (rytiny), tištěné jízdní řády, tištěné kupóny, tištěné notové zápisy, tištěné publikace, toaletní papír, třecí tuš, tuhy do tužek, tuš, tužky, typy (číslíky a písma), učební pomůcky (s výjimkou zařízení), účetní knihy, uhlový papír, kopírovací papír, uhly na kreslení, ukazovátka, ne elektrická, úklidový papír na vyložení zásuvek, parfémovaný nebo neparfémovaný, umělecká litografická díla, válce do psacích strojů, vany pro malíře, vinětovací strojky, etiketovací strojky, visačky na lahve z papíru nebo lepenky, voskovaný papír, vycpávkové materiály z papíru nebo lepenky, výplňové balicí materiály z papíru nebo lepenky, výrobky sloužící k mazání, vyškrabovací nožíky, vývěsní štíty z papíru nebo lepenky, vyzina (rybí klíž) pro kancelářské potřeby nebo pro domácnost, vzory na vyšívání, předlohy na vyšívání, vzory písma, washí (japonský papír), záložky do knih, zápisníky, zarážky na knihy, zařízení a stroje na vazbu knih (kancelářské vybavení), zařízení pro montáž fotografií, zatavovací kancelářské stroje, zeměpisné mapy, značkovací křída, značkovače (kancelářské potřeby), znaky (typy), zpěvníky; (30) agávový sirup (přírodní sladidlo), anýz, arašidové cukrovinky, aromatické přípravky pro potravinářské účely, badyán, baosi (nádívané bochánky), bibimbap (rýže s kousky zeleniny a masa), bonbony, bramborová mouka, burritos, celerová sůl, cereální tyčinky, cereální tyčinky s vysokým obsahem proteinů,

cikorka (náhražka kávy), cukr, cukrářské polevy (na dorty), cukrářské výrobky, cukrovinkové ozdoby na dorty, cukrovinky, cukrovinky ke zdobení vánočního stromčeka, čaj, čatni (dochucovaadlo), čokoláda, čokoládové nápoje s mlékem, čokoládové ozdoby na dorty, čokoládové pěny, čokoládové pomazánky s oříšky, dezertní pěny (cukrářské výrobky), dochucovaadla, dorty, drcený ječmen, drcený oves, droždí, fazolová mouka, fondány (cukrovinky), gitnabap (korejský rýžový pokrm), glazura na šunku, glukóza pro kulinářské použití, hořčice, hořčičná mouka, hotová jídla na bázi nudlí, hřebíček (koření), chalva, cheeseburgery (sendviče), chléb, chow-chow (dochucovaadlo), instantní rýže, jamí závitky, ječná mouka, jedlá soda (soda bikarbona potravinářská), jedlý papír, jedlý rýžový papír, jiaozi (plněné knedlíčky), kakao, kakaové nápoje s mlékem, kandys, kapary, karamely (bonbony), kari (koření), káva, kávové nápoje s mlékem, kečup, knedlíky na bázi mouky, kokosový karamel, koláče, konzervované zahradní bylinky (koření přísady), koření, kostky ledu, kreky, kroupy pro lidskou spotřebu, křehké pečivo - sušenky, kuchyňská sůl, kukuřičná kaše, kukuřičná krupice, kukuřičná mouka, kukuřičné lupínky, kurkuma, kuskus (semolina), kvasnice do těsta, květy nebo listy jako náhražka čaje, kypřící prášek do pečiva, kypřící prostředky, led na osvěžení, led přírodní nebo umělý, ledový čaj, lékořice (cukrovinka), lepek jako potravina, lepkové přísady, lisovaný česnek (ochucovaadlo), lívance, palačinky, lněné semínko pro kulinářské použití (chuťová přísada), loupaný ječmen, loupaný oves, lyofilizovaná jídla s rýží jako hlavní složkou, lyofilizovaná jídla s těstovinami jako hlavní složkou, majonéza, makaróny, makronky (cukroví), maltóza, mandlové cukrovinky, mandlové těsto, marcipán, marinády, masové koláče, masové šťávy, mateří kasička, med, melasa pro potravinářské účely, menší koláče, mentol do cukrovinek, mentolové cukrovinky, minizákusky (dortíky), miso (ochucovaadlo), mletá kukuřice, mošská voda na vaření, mošské řasy (ochucovaadlo), mouka, mrazem sušená jídla s rýží jako hlavní složkou, mražený jogurt (mražený sladký výrobek), mušli, muškátový oříšek, náhražky kávy, nápoje na bázi čaje, nápoje na bázi čokolády, nápoje na bázi heřmánku, nápoje na bázi kakaa, nápoje na bázi kávy, nekynutý chléb, nepražená káva, nové koření, nudle, nudle (vermicelli), ocet, ochucovaadla, okonomijaki (japonské slané placky), omáčky (dochucovaadla), omáčky na těstoviny, onigiri (rýžové koule), ořechová mouka, ořechy v čokoládě, ovesná mouka, ovesné vločky, ovocné omáčky (pasírované), ovocné želé (cukrovinky), palmový cukr, paprika (koření), párky v rohlíku (sendviče), pasta ze sójových bobů (ochucovaadlo), pastilky (cukrovinky), paštiky zapečené v těstě, pečivo (typu housky, rohlíky) pelmeně (knedlíčky plněné masem), pendrek (cukrovinka), pepř, perník, pesto (omáčka), picalilli, pivní ocet, pizza, pojivá do uzenin, pojivá do zmrzlín, pomazánky na bázi čokolády, potravinářské esence, s výjimkou éterických esenci a esenciálních olejů, potraviny na bázi ovsa, pralinky, prášky na přípravu zmrzlín, pražená kukuřice (popcorn), produkty určené ke konzumaci v mraženém stavu, propolis, příchutě do dortů, jiné než esenciální oleje, příchutě do kávy, příchutě do nápojů, jiné než esenciální oleje, příchutě do potravin, jiné než esenciální oleje, přípravky pro zjemnění masa pro domácí použití, přípravky z obilovin, přírodní sladidla, pšeničná mouka, pudink, pudinky, quiche (slaný koláč), rajčatová omáčka, ramen (japonské polévky na bázi nudlí), ravioli, rostlinné přípravky používané jako náhražky kávy, rýže, rýžová drť pro kulinářské použití, rýžové chlebičky, rýžový pudink, ságo, salátové zálivky, dressinky, semolina, sendviče, sezamová semínka (chuťová přísada), skořice (koření), slad pro lidskou spotřebu, sladké zemle, brišky, sladové sušenky, sladový výtažek pro potravinářské účely, směsi na dorty, směsi na přípravu těsta na okonomijaku (japonské slané placky), sójová mouka, sójová omáčka, sorbety (zmrzliny), strouhanka, suchary, sůl ke konzervaci potravin, sušenky, suší, svačtinové občerstvení na bázi cereálií, svačtinové občerstvení na bázi rýže, šafrán (koření), škrab pro potravinářské účely, špagety, tabbouleh (arabský salát), tacos, tapioka, tapioková mouka, těsta na dorty, těsto, těsto na přípravu pečiva, těstoviny, tortily, třešti, ne léčebné, vafle, vanilin (náhražka vanilky), vanilkové příchutě pro kulinářské použití, vareniki (plněné knedlíčky), vermiceli (nudle), vinný kámen pro kulinářské použití, vločky (cereální výrobky), zahušňovací přípravky pro vaření pokrmů, zázvor (koření), zeleninové a ovocné omáčky k masům (dochucovaadla), zlatý sirup, zmrzlina, zpracovaná semena jako chuťové přísady, zrcadlové polevy (glazury), ztužovače šlehačky, přípravky na ztužení šlehačky, žvýkačky; (31) agavovilla jako krmivo, aloe vera, rostliny, aromatický písek, (podestýlka) pro domácí zvířata, borovicové šišky, bourec morušový, cibule, hlízy, hlízy květin, cukrová třtina, čerstvá cibule (zelenina), čerstvá čekanka, čerstvá čočka, čerstvá rebarbora, čerstvá řepa, čerstvá zelenina, čerstvá zeleninová dužina, čerstvé arašidy, čerstvé artyčoky, čerstvé brambory, čerstvé citrony, čerstvé citrusové ovoce, čerstvé fazole, čerstvé houby, čerstvé hrozny, čerstvé kaštiny, čerstvé lanýže, čerstvé lískové ořechy,

čerstvé okurky, čerstvé olivy, čerstvé ovoce, čerstvé plody bobulovin, čerstvé pomeranče, čerstvé tykve, čerstvé zahradní bylinky, čerstvý česnek, čerstvý hlávkový salát, čerstvý hrách, čerstvý pórek, čerstvý špenát, chmel, chmelové šišky, chovná zvířata, jalovčinky, jalovcové bobule, ječmen, jedlé žvýkačky pro zvířata, keře, klíčky semen pro botanické účely, kmeny stromů, kokosové ořechy, kokosové skořápky, kolové oříšky, kopra, kopřivy, kořen čekanky, krmivá a potrava pro zvířata, krmivo, krmivo do stájí pro zvířata, krmivo pro dobytek, krmivo pro domácí zvířata, krmivo pro ptáky, krmná arašidová mouka, krmná lněná mouka, krmná mouka z lněných semínek, krmná rybí moučka, krmná rýžová mouka, krmná sláma, krmné arašidové pokrutiny, krmné kaše pro výkrm hospodářských zvířat, krmné kořeny, krmné kukuřičné pokrutiny, krmné kvasnice, krmné droždí, krmné mouky, krmné zrniny, krmný šrot, kukuřice, kytice z čerstvého ovoce, lihovarnický odpad jako krmivo, lněné semínko jako krmivo, mandle (plody), matoliny (zbytky po vylisování ovoce), mláto, mulč ze slámy, nápoje pro domácí zvířata, násadová vejce oplozená, nehoblované řezivo, nezpracovaná jedlá lněná semínka, nezpracovaná rýže, nezpracovaná zrna obilnin, nezpracované klasy sladké kukuřice (oloupané nebo neoloupané), nezpracované mořské řasy pro lidskou spotřebu nebo jako krmivo, nezpracovaný jedlý sezam, ořechy (plody skořápkovin) otruby, oves, palmové listy, palmy, (stromy), papriky (rostliny), picniny jako krmivo, pískový papír (podestýlka) pro domácí zvířata, podestýlka pro zvířata, podestýlka ze slámy, podhoubí pro pěstování hub (sadba hub), pokrutiny, pokrutiny jako krmivo pro dobytek, posilující krmivá, přípravky pro nosnice, přípravky pro výkrm hospodářských zvířat, přípravky pro výkrm zvířat, přírodní květiny, přírodní trávník, psí suchary, pšenice, pšeničné klíčky jako krmivo, pyl (surovina), rašelinová podestýlka, rostliny, růže (keře), rybí jikry, řepkové pokrutiny jako krmivo pro dobytek, sazenice, semena pro pěstování rostlin, seno, sépiová kost pro ptáky, slad na výrobu piva a destilátů, stromy, sůl pro dobytek, surové dřevo/kmeny, surové kůry, surové zbytky po vylisování cukrové třtiny, surový korek, sušené květiny k dekorativnímu použití, sušené rostliny k dekorativním účelům, syrové kakaové boby, syrové plody rohovníku (svatojánský chléb), šrot pro drůbež, štěpky na výrobu celulózy, vajíčka bource morušového, vánoční stromky, vápník do krmiv pro zvířata, větve z přírodních květin, vinná réva, (rostliny), vinné výpalky, zbytkové produkty zpracování obilovin jako krmivo, zrniny (obiloviny), zvířata chovaná v zajetí, žito, živá drůbež, živá zvířata, živé langusty, živé mořské okurky (sumýši), živé mušle, živé rybářské nástrahy a návnady, živé ryby, živé sardele, živé sardinky, živé ústřice, živí humři, živí korýši, živí lososi, živí měkkýši, živí raci, živí sledi, živí tuňáci, živý jedlý hmyz; (33) alkoholické nápoje obsahující ovoce, alkoholické nápoje s výjimkou piva, alkoholické nápoje z rýže, alkoholické výtažky z ovoce, alkoholický nápoj z kvašených hrušek (perry), alkoholové esence, alkoholové výtažky, anýzovka, anýzový likér, aperitivy, arak, baijiu (čínský destilovaný alkoholický nápoj), brandy, cider, curaçao, destilované nápoje, digestivy (likéry a lihoviny), gin, griotka, kirschwasser, hořké likéry, koktejly, lihoviny (nápoje), likéry, matolínové víno, medovina, nira (alkoholický nápoj z cukrové třtiny), pepermintové likéry, mentolové likéry, předem namíchané alkoholické nápoje, s výjimkou nápojů na bázi piva, rum, saké, vína, vodka, whisky.

(511) 3, 4, 5, 9, 16, 30, 31, 33
(540)



(111) 365587

(220) 21.06.2017

(320) 21.06.2017

(442) 06.12.2017

(151) 14.03.2018

(730) Nuledo s.r.o., Jana Růžičky 1141/7, Praha 4, Kunratice, 14800, CZ

(740) Dana Lukajová, patentový zástupce, Voršilská 10, Praha 1, 11000

(210) O-540571

(510) (7) 3D tiskárny, aerokondenzátory, agitátory míchací zařízení, alternátory, armatury pro parní kotle, automatické lodní háky pro námořní účely, automatické manipulační stroje (manipulátory), balicí stroje, balicí stroje podbíječky, barvicí stroje, barvicí zařízení pro tiskařské stroje, beranidla (stroje), brány, brousíci stroje, brusné kotouče (součásti strojů), brusy (součásti strojů), brzdová obložení, jiná než pro vozidla, brzdové čelisti, jiné než pro vozidla, brzdové destičky, jiné než pro vozidla, brzdové segmenty, jiné než pro vozidla, břity, čepele (části strojů), bubny (části strojů), bubny (části tiskařských lisů), buchary, buldozery, centrální vysavače, civky pro tkalcovské stavy, čepele pro řezačky slámy, čerpadla (součásti strojů nebo motorů), čerpadla (stroje), čerpadla na pivo, čerpadla na stlačený vzduch, čerpadla pro topná zařízení, člunky (části strojů), dávkovače lepicí pásy (stroje), dehtovací stroje, dělicí stroje, děrovací stroje, dezintegrátory, dlabáčky, dmychadla pro stlačování, odsávání a přepravu plynů, dojící stroje, dokončovací stroje finišery, dopravníky (stroje), dopřádací stroje, drenážní stroje, drtící stroje drtiče (stroje), drtiče (stroje) pro průmyslové účely, drtiče odpadu (potravinového), držáky motorů, jiných než pro pozemní vozidla, dřevoobráběcí stroje, důlní brzdící stroje, důlní stroje, důlní těžní stroje, důlní vrtáky, důlní zásekové stroje, dynamy, dynamy na jízdní kola, ejektory, elektrická kladiva, elektrická zařízení na broušení hran lyží, elektrická zařízení na pájení, elektrická zařízení na svaření, elektrická zařízení na zatavování plastových obalů, elektrické kuchyňské mlýnky, elektrické kuchyňské přístroje, elektrické kuchyňské roboty, elektrické leštičky na obuv, elektrické leštičky na parkety, elektrické lisy na ovoce pro použití v domácnosti, elektrické metličky pro použití v domácnosti, elektrické mixéry pro použití v domácnosti, elektrické motory, jiné než pro pozemní vozidla, elektrické nože, elektrické nůžky, elektrické odšťavňovače, elektrické otevírače dveří, elektrické otevírače oken, elektrické otvíráky na konzervy, elektrické páječky, elektrické ruční vrtáčky, elektrické stroje a zařízení na čištění, elektrické stroje a zařízení na leštění, elektrické stroje a zařízení na šamponování koberců, elektrické stroje a zařízení na voskování, elektrické svářečské stroje, elektrické šlehače, elektrické šroubováky, elektrické tavné pistole elektrické lepicí pistole, elektrické vyťahovačky hřebíků, elektrické zavírače dveří, elektrické zavírače oken, elektricky ovládaná zařízení na manipulaci se záclonami a závěsy, elektricky ovládané kartáče (součásti strojů), elektrody pro svářečské stroje, elektromechanické stroje na přípravu nápojů, elektromechanické stroje na přípravu potravin, elektromechanické stroje pro chemický průmysl, elevační zařízení, etiketovací stroje, expanzní nádoby (části strojů), filtrovací stroje, filtry (součásti strojů a motorů), filtry na čištění chladicího vzduchu pro motory, formátovací stroje, formy (součásti strojů), foukací stroje, frézky, fukary pro stlačování, odsávání a dopravu zrní, galvanizační stroje, generátory elektriny, generátory proudu, elektrické stroje, jiné než pro průmyslové účely, podvozků důlních strojů, gumové pásy jako součásti pásových podvozků nakládacích a vykládacích strojů a zařízení, gumové pásy jako součásti pásových podvozků sněžných pluhů, gumové pásy jako součásti pásových podvozků stavebních strojů, gumové pásy jako součásti pásových podvozků zemědělských strojů, hadice k vysavačům, hladicí lisy, hlavy válců motorů, hnací motory, jiné než pro pozemní vozidla, hnací řetěz, jiné než pro pozemní vozidla, hnací ústrojí pro tkalcovské stavy, hnětači stroje, hoblovací stroje, hrábě stroje, hrábě pro shrabovací stroje, hrncířské kruhy, hřídelové spojky (stroje), hydraulická ovládací zařízení pro stroje a motory, hydraulické motory, hydraulické otevírače dveří, hydraulické otevírače oken, hydraulické turbíny, hydraulické zavírače dveří, hydraulické zavírače oken, hydrodynamické měniče, jiné než pro pozemní vozidla, chladiče pro motory, inkubátory na vejce, jeřáby (zdvihová a zvedací zařízení), jezdce pro pletací stroje saně pro pletací stroje, ježci (zařízení) na čištění potrubí, joysticky jako součásti strojů, ne pro herní automaty, kalandry, kalolisy filtrační lisy, kapoty (součásti strojů), karburátory, kartáče (součásti strojů), kartáče pro vysavače, kartáčky pro dynamy, katalytické konvertory, kazety na tiskařské matrice, kladiva (části strojů), kladkostroje, kladky, kladky (součásti strojů), klece pro kuličková ložiska, klikové hřídele, klikové skříně pro stroje a motory, kliky (části strojů), knihvazačské přístroje a stroje pro průmyslové účely, kohouty (části strojů a motorů), kola strojů, kolovraty na ruční předení přízí, kompresory (stroje), kompresory pro ledničky, kondenzační zařízení, kondenzátory páry (části strojů), konvertory do oceláren, kotle parních strojů, kouřovody pro parní kotle, kovářská dmychadla, kovoobráběcí stroje, krajčářské stroje, kryty motorů (součásti strojů), kryty, skříně (části strojů), kuchyňské elektrické drtiče, kuličková ložiska, kultivátory (stroje), lapače a sběrače bláta (stroje), látači stroje, lemovací stroje, letecké motory, lisovací stroje, lisy (stroje pro průmyslové účely), lisy na krmivo, lisy na ovoce a vinnou révu s košem, lisy na vinné hrozny, loupači stroje, ložiska (součásti strojů), ložiska pro převodové hřídele, ložisková tělesa pro stroje, ložiskové čepy (součásti strojů), ložiskové skříně (části strojů),

manipulační zařízení na nakládání a vykládání, máselnice (stroje na stloukání másla), mazací čerpadla, mazací kroužky (součásti strojů), maznice (části strojů), mechanická navijecí zařízení, mechanické lopaty, mechanické navijecí bubny na ohebné hadice, mechanizovaná zařízení na krmení zvířat, měchy (části strojů), membrány pro čerpadla, míchací stroje, míchačky na beton (stroje), mixéry (stroje), mizdířící stroje, mlátičky, mlékárenské stroje, mlýnky na kávu, jiné než na ruční pohon, mlýnky na pepř, jiné než na ruční pohon, mlýnky pro použití v domácnosti na jiný než ruční pohon, mlýnské kameny, mlýny (stroje) mlýnské stroje, mlýny na obilí (stroje), mostové jeřáby, motorové kultivátory, motory na stlačený vzduch, motory pro čluny, motory pro vznášedla, motory, jiné než pro pozemní vozidla, mycí linky pro vozidla, mycí zařízení, mycí zařízení uváděná do chodu vhozením mince, myčky nádobí, mykací povlaky (součásti mykacích strojů), mykací stroje, nakládací rampy, nástroje (součásti strojů), nástrojové brusky ostříčky, násypné zásobníky (s mechanickým vyprazdňováním), natěračské stroje, navijáky, navijáky na vytahování rybářských sítí (stroje), navijecí bubny (části strojů), nosné hřídele pro stroje, nouzové generátory elektřiny, nože (součásti strojů), nože pro žací stroje, nožní startéry pro motocykly, nýtovací stroje, obráběcí stroje, obrabeče sena, obtahovací brusky nástrojové brusky, obuvnická kopyta (části strojů), odlučovače vody, odvodňovače (stroje), odmašťovací stroje, odsávací k dojmím strojům, odstopkovače (stroje), odstředivá čerpadla, odstředivé mlýny, odstředivky (stroje) centrifugy (stroje), odstředivky bez ohřevu ždímačky bez ohřevu, odvaděče kondenzátu, odvzdušňovače napájecí vody, ohřivače vody (části strojů), ohýbací stroje, ochranné kryty (části strojů), ochranné kryty strojů (soustruhu), oplachovací stroje, oplétací stroje, orovnávací stroje, ovijecí stroje ovinovací stroje obalovací stroje, ovládací kabely pro stroje a motory, ovládací mechanismy pro stroje a motory, ozubené převody, jiné než pro pozemní vozidla, ozubnicové zvedáky, pájecí lampy letovací lampy, pákové buchary, papírenské stroje, parní čističí stroje parní čističe, parní motory, parní válce, pásové dopravníky, pásy na dopravníky, pedálové ovladače pro šicí stroje, pěchovací stroje, pilové listy (části strojů), pily (stroje), písní kroužky, písní segmenty, pistole (nástroje využívající výbušniny), pisty (součásti strojů nebo motorů), pisty do motorů, pisty do válců, pivovarnické stroje, plecí stroje, pleťací stroje, pletářské stávky, plnicí stroje, pluhý, plunžrové pisty (součásti strojů), plunžry, plunžrové pisty (součásti strojů), plynová pájecí zařízení, plynová svářecí zařízení, plynové dmuchavky (prostředky pro pájení), plynové pájecí lampy, plynové páječky, plynové řezací hořáky, pneumatická kladiva, pneumatická ovládací zařízení pro stroje a motory, pneumatické dopravníky, pneumatické otevírače dveří, pneumatické otevírače oken, pneumatické potrubní dopravníky, pneumatické zavírače dveří, pneumatické zavírače oken, pneumatické zdviháky, zovavače (části strojů), podavače papíru (tisk), podstavce pro stroje, pohyblivá schodiště (eskalátory), pohyblivé chodníky, postruhovací stroje, pračky (na prádlo), prodejní automaty, propulzní mechanismy, jiné než pro pozemní vozidla, prosévací stroje, prosévací zařízení, prostřihovací kleště (strojní nástroje), provzdušňovací čerpadla do akvárií, průbojníky pro děrovací stroje, průmyslové stroje na výrobu cigaret, pružiny (součásti strojů), přádelnické stroje, přehříváče, přenosné otočné parní mandly na žehlení látek, převodové hřídele, jiné než pro pozemní vozidla, převodové řetězy, jiné než pro pozemní vozidla, převodové skříně, jiné než pro pozemní vozidla, převodovky pro stroje, převodovky, jiné než pro pozemní vozidla, přídatná zařízení k vysavačům na rozprašování vůní a dezinfekčních prostředků, přílnavé řemeny pro řemenice, přístroje na sycení nápojů, přístroje na sycení vody, přívodní zařízení parních kotlů, přívody ke karburátoru, pudlovací stroje, radlice, ratinovací stroje, redukční převody, jiné než pro pozemní vozidla, redukční ventily (části strojů), regulátory (součásti strojů), regulátory rychlosti pro stroje a motory, regulátory tlaku (součásti strojů), roboty (stroje), rotační tiskové stroje, rovnací stroje, rozmělnovače (stroje), rozprašovací stroje, rozprašovače odpadních vod, rozstříkovací stroje postřikovače (stroje), ruční nástroje poháněné jinou než lidskou silou, rýhovače (pluhý), rypadla, rytecké stroje, řemeny pro dynamu, řemeny pro motory, řemeny pro stroje, řemeny pro ventilátory motorů, řemeny pro výtahy řemeny pro elevátory, řetězové pily, řetězy pro výtahy (součásti strojů), řezací hořáky, řezací stroje, řezačky (stroje), řezačky slámy, řezné diamanty (součásti strojů), sací čerpadla (stroje) vývěvy (stroje), sací hubice k vysavačům, sací stroje pro průmyslové účely, sáčky do vysavačů, samomazná ložiska, samoregulační palivová čerpadla, saně (suporty) (části strojů), saně pro pletací stroje, saténovačky i satinovací stroje, sázecí stroje (fotografické), sázecí stroje (tiskárny), secí stroje, sekačky na trávu (stroje), separátory mléka, separátory páry/oleje, sešívací stroje, setrvačníky pro stroje, silniční válce, síta (stroje nebo části strojů), sklíčovadla (části strojů), sklíčovadla pro vrtáky (součásti strojů), sklizeči mlátičky, sklizeči stroje, slévárenské stroje, sloupové otočné

jeřáby, slupovačky travních drnů pluhý na odstraňování travních drnů, sněžné pluhý, soustruhy (obráběcí stroje), spoje (součásti motorů), spojky, jiné než pro pozemní vozidla, spojovací tyče do strojů a motorů, spojovací zařízení, ne pro pozemní vozidla, spořiče paliva pro motory, startéry motorů, statory (části strojů), stereotypové stroje, stolové koutoučové pily (části strojů), stoly pro stroje, stroje na bílení zařízení na bílení, stroje na broušení usní stroje na broušení kůží, stroje na čištění silnic, s vlastním pohonem, stroje na elektrolytické pokovování, stroje na krájení chleba, stroje na lisování odpadu, stroje na lisování v zápustce, stroje na loupání kukuřice, stroje na loupání kukuřice a obilovin, stroje na loupání obilovin, stroje na mělnění masa, stroje na mletí masa, stroje na montáž jízdních kol, stroje na mytí lahví, stroje na odlévání tiskařských písmen, stroje na odsávání vzduchu, stroje na opracování kamene, stroje na opracování skla, stroje na pečení lahví, stroje na plnění lahví, stroje na pokládání kolejnic, stroje na prosévání popela, stroje na přípravu asfaltu, stroje na řezání vnitřních závitů, stroje na řezání závitů, stroje na splétání lan nebo provazů, stroje na stavbu silnic, stroje na stavbu železnic, stroje na stlačení vzduchu, stroje na strouhání a krouhání zeleniny, stroje na stříhání zvířat, stroje na tažení kovů, stroje na vázání snopů, stroje na víčkování lahví, stroje na vrtání, stroje na vyplétání raket, stroje na výrobu cukru, stroje na výrobu másla, stroje na výrobu minerálních vod, stroje na výrobu papíru, stroje na výrobu těstovin, stroje na výrobu uzenin, stroje na zátkování lahví, stroje na zpracování kůže, stroje na zpracování plastů, stroje na zpracování rud, stroje na zpracování tabáku, stroje pro nanášení tenkých barevných nátěrů, stroje pro rafinaci ropy, stroje pro slepotisk (reliefní ražbu), embosovací stroje, stroje pro textilní průmysl, stroje pro zemní práce, strojní nůžky, strojová soukolí, strukové gummy (odsávací) k dojmím strojům, strukové gummy k dojmím strojům, střihačí stroje, stříkací malířské pistole, stříkací pistole na nanášení barvy, suportové skříně (části strojů), svíslá vratidla, šicí stroje, tepelné výměníky (části strojů), tiskařské desky, tiskařské lisy, tiskařské stolice, tiskařské stroje, tiskařské stroje pro tisk na plech, tiskařské válce, tkalcovské stavy, tlakové ventily (součásti strojů), tlumiče výfuků motorů, trubky ke kotlům (části strojů), tryskové motory, jiné než pro pozemní vozidla, třídící stroje pro průmyslové účely, třídící obilí, turbíny, jiné než pro pozemní vozidla, turbodmychadla, turbokompresory, tvářecí kovací stroje, tvářecí stroje, typografické lisy, typografické stroje, ucpávky (části strojů), uhlíkové kartáče (elektrotechnika), univerzální klouby (kardanové klouby), upínače břitů (součásti strojů), upínač pro strojní nástroje, vačkové hřídele pro motory vozidel, válce do válcovacích stolic, válce pro motory, válce pro stroje, válce pro tiskařské stroje, válcovací stolice, válečková ložiska, valivá ložiska pro stroje, ventilátory pro motory, ventily (součásti strojů), větrné turbíny, vibrátory (stroje) pro průmyslové účely, vložky do filtračních zařízení, vodící zařízení pro stroje, volnoběžky, jiné než pro pozemní vozidla, vrtací hlavy (části strojů), vrtací korunky (části strojů), vrtací soupravy, plovoucí i neplovoucí, včetně do tkalcovských stavů, vstříkovače pro motory, vulkanizační zařízení, výdejní stojany pro čerpací stanice, výfukové svody pro motory, výfuky pro motory, vyklepávačky, vyvorače (stroje), výpustné kohouty, vysavače, vysokotlaká čističí zařízení, výstelky ložisek pro stroje, vyšívací rámy do vyšívacích strojů, napínací rámy do vyšívacích strojů, výtahy, jiné než lyžařské vleky, vzduchové chladiče, vzduchové kompresory (zařízení autoservisů), vzduchové pistole (na stlačený vzduch) na vytlačování tmelů, zapalovací magneta, zapalovací svíčky pro spalovací motory, zapalovací zařízení pro spalovací motory, zařízení na čištění acetyleny, zařízení na mazání (části strojů), zařízení na odsávání prachu pro čističí účely, zařízení na odstraňování prachu pro čističí účely, zařízení na ovládání výtahů, zařízení na řezání elektrickým obloukem, zařízení na sběr kotelního kamene pro strojní kotle, zařízení na svařování elektrickým obloukem, zařízení na vázání sena, zařízení na vytlačování piva pod tlakem, zařízení pro směšování paliva pro spalovací motory, zařízení se vzduchovým polštářem pro manipulaci s nákladem, zařízení zabraňující znečištění ovzduší pro motory, zatavovací stroje pro průmyslové účely, závěsná zařízení (části strojů), závitovězná stroje, zdvihací zařízení, zdviže, výtahy, zemědělské elevátory, zemědělské fukary čističky obilí, zemědělské nástroje jiné než na ruční pohon, zemědělské stroje, zpětné klapky (součásti strojů), zvedáky (stroje), zvedáky na nákladní automobily, zvedáky na vozy, žací a sklizeč stroje, žací a vázací stroje, žací stroje, ždímačky (na prádlo) stroje na ždímání prádla, žehlicí stroje, žhavicí svíčky do dieslových motorů); (9) 3D brýle, aerometry, akcelerometry měřiče zrychlení, aktinometry, akumulátorové skříně, akustické membrány, akustické trubice a zvukovody, akustické vazební členy, alarmy, poplašná zařízení, alhidády, ampérmetry, anemometry, animované filmy, anodové baterie, anody, antény, antikatomy, antireflexní brýle, apertometry (optika), audio a video přijímače, audiovizuální zařízení pro výuku, automatické časové spínače, automatické indikátory nízkého tlaku v pneumatikách vozidel, automaty

na vydávání lístků a vstupenek, azbestové zástěny pro hasiče, bankomaty, barometry, baterie do elektronických cigaret, baterie do vozidel elektrické akumulátory do vozidel, baterie na zapalování, betatrony, bezdrátové telefony, bezpečnostní postroje, ne pro vozidla nebo jako sportovní výstroj, bezpečnostní tokeny (šifrovací zařízení), biočipy,bleskojistky,bleskosvody,bleskosvody (tyče),blikající světelná signalizace, brýle, brýlové obroučky, buňkové telefony, buzoly, bzučáky, celulární telefony, clony (fotografování), clony proti bočnímu světlu (pro fotografické přístroje), clony proti radiaci pro průmyslové účely, cvikry, skřípce, cyklotrony, černé skříňky (zařízení na záznam dat), čipové karty (karty s integrovaným obvodem), čipy (integrované obvody), čočky do brýlí, čtecí zařízení, čtečky (zařízení pro zpracování dat), čtečky čárových kódů, čtečky elektronických knih, dalekohledy, dálkoměry, dálkové ovladače, dálkopisy, dávkovače, dekompresní komory, dekorativní magnety, denzimetery, hustoměry, denzitometry, desky do akumulátorů (baterií), destilační přístroje pro vědecké účely, destilační přístroje určené pro laboratorní experimenty, detektory, detektory kouře, detektory kovu k průmyslovým nebo vojenským účelům, detektory pravosti mincí, diagnostické přístroje, ne lékařské, diapozitivy, diaprojektory, difrakční zařízení (mikroskopie), digitální fotorámečky, digitální meteorologické stanice, digitální panely digitální informační tabule, diktafony, DNA čipy, docházkové hodiny (zařízení na zaznamenávání času) píchací hodiny (zařízení na zaznamenávání času), dopravní kužely, dopravní semafore (signalizační zařízení), dopravní značky, světelné nebo mechanické, dozimetry, dráty ze slitin kovů (do pojistek), držáky fotografických desek, DVD přehrávače, dveřní kukátka (zvětšující čočky), dýchací masky, ne pro umělé dýchání, dýchací přístroje pro plavání pod vodou, dýchací přístroje, ne pro umělé dýchání, dynamometry, siloměry, ekvalizéry (audiopřístroje), elektrická komunikační zařízení, elektrická monitorovací zařízení, elektrická relé, elektrická vedení, elektrická zabezpečovací zařízení proti krádeži, elektrická zařízení na dálkové zapalování, elektrická zařízení pro dálkové řízení průmyslových procesů, elektrické adaptéry, elektrické akumulátory, elektrické armatury, elektrické baterie, elektrické cívký, elektrické dveřní zvonky, elektrické kabely, elektrické kolektory sbírače elektrického proudu, elektrické kontakty, elektrické měniče, elektrické měřicí přístroje, elektrické odpory, elektrické ohradníky, elektrické regulátory, elektrické regulátory osvětlení, elektrické signální zvonky (alarmy), elektrické vodiče, elektrické výbojky, jiné než pro osvětlení, elektrické vypínače a spínače, elektrické zámky, elektrifikované kolejnice pro instalaci bodových svítidel, elektrodynamická zařízení na dálkové ovládání železničních výhybek, elektrodynamická zařízení pro dálkové řízení signalizace, elektroluminiscenční diody (LED), elektrolyzéry, elektromagnetické cívký, elektronická pera (vizualizační nástroje), elektronická světelná ukazovátka, elektronické etikety na zboží, elektronické interaktivní tabule, elektronické kapesní překladače, elektronické klíčenky jako dálkové ovladače, elektronické nástěnky, elektronické obojky pro výcvik zvířat, elektronické organizéry elektronické zápisníky, elektronické přístupové systémy (zabezpečení dveří), elektronky, elektronky (pro rádia), ergometry, exponované filmy, exponované kinematografické filmy, exponované rentgenové filmy, expoziometry, fakturovací stroje, faxovací zařízení, figuríny pro testování nárazů, filmové kamery, filmy do dýchacích masek, fluorescenční štíty, fotoaparáty, fotoblesky (fotografování), fotografické cívký, fotografické filtry, fotografické hledáčky, fotografické misky, fotografické stativy, fotokomory temné komory, fotokopirovací stroje a zařízení (fotografické, elektrostatické, termické), fotometry, fototelegrafické přístroje, fotovoltaiické články, fyzikální přístroje a nástroje, galenitové krystaly (detektory), galvanické baterie, galvanické články, galvanometry, geodetické nástroje, geodetické přístroje a nástroje, geodetické řetězy, gramofonové desky, gramofonové jehly, gramofony, GSM spínače (elektrotechnika), handsfree sady pro telefony, hasicí přístroje, hasicí zařízení, hasičské čluny, hasičské tlumnice, heliografické přístroje, hlasovací zařízení, hloubkoměry, hloubkové reproduktory, hmatadla na měření, hologramy, hovorové trubky a zvukovody, hranoly (optika), hudební automaty (jukeboxy), humanoidní roboti vybavení umělou inteligencí, hustoměry (hydrometry), hustoměry kyseliny v akumulátorech (acidometry), chemické přístroje a zařízení, chrániče hlavy pro sport, chrániče úst (sportovní pomůcky), chrániče zubů*, chromatografické přístroje pro laboratorní účely, chronografy (přístroje na zaznamenávání času), chůvičky, chytré brýle, chytré hodinky, chytré karty (karty s integrovaným obvodem), chytré náramky (měřicí přístroje), chytré prsteny (elektronická zařízení), chytré telefony (smartphony), identifikační opláštění elektrických vodičů, identifikační vlákna pro elektrické vodiče, indikátory množství kvantoměry, indikátory teploty ve formě štítků, ne lékařské, indikátory ztrát elektrické energie, indukční cívký, tlumivky, indukční (elektrotechnika), infračervené detektory, inklinometry,

inkubátory pro kultivaci bakterií, inspekční zrcátka kontrolní zrcátka, integrované obvody, interaktivní mlžné komory, interaktivní terminály vybavené dotykovou obrazovkou interaktivní dotykové terminály, interkomunikační zařízení, ionizační zařízení, ne na úpravu vzduchu nebo vody, izolované měděné dráty, jednotky vytvářející elektrické a elektronické efekty pro hudební přístroje, jezdecké přílby, jističe, joysticky pro počítače, jiné než pro videohry, jukeboxy pro počítače měniče disků do počítačů, kabely z optických vláken, kalibrační kroužky, kalkulačky, kalorimetry, kancelářské stroje na děrné štítky, kapesní kalkulačky, kapilární trubičky, katody, kazetové přehrávače přehrávače kazet, kazety na sklička pro mikroskopy, kazety na videohry, kmitoměry měřiče frekvence, koaxiální kabely, kódované magnetické karty, kódované vstupní karty, kompaktní disky (audiovideo), kompaktní disky (CD ROM - pouze pro čtení), komparátory, komutátory, koncovky (elektrotechnika), kondenzátory, kondenzátory (elektrotechnika), konektory (elektrotechnika), kontaktní čočky, korekční čočky (optika), kosmografické nástroje, koupelnové váhy, krbové zástěny (ochrana proti vylétajícím jiskrám) lapače jisker jiskrojemy, krejčovské metry, krokoměry, kruhová logaritmická pravítka, kryty na elektrické zásuvky, kryty na chytré telefony (smartphony), kryty na kapesní počítače (PDA), kryty pro tablety (počítače), křivule, kulíčková počítadla, kyselinoměry, laboratorní nábytek, laboratorní odstředivky laboratorní centrifugy, laboratorní pece, laboratorní podnosy, laboratorní tavičí kelímky, laboratorní tyglíky, lampy pro temné komory (fotografování), lasery, ne lékařské, laterna magica (promítací přístroje), leštičky na fotografie, letecké ochranné obleky, lihoměry, listovní váhy poštovní váhy, lodní rychloměry (logy), lodní signalizační zařízení, logaritmická pravítka, magnetická datová média, magnetická kódovací zařízení, magnetické disky, magnetické dráty, magnetické identifikační karty, magnetické kódované identifikační náramky, magnetické pásky, magnetofony, magnety, manometry, matematické přístroje, materiály pro elektrická vedení (vodiče, kabely), megafony, mechanické značky, mechanismy na mince pro televizní přijímače, mechanismy pro zařízení uváděná do chodu vhozením mincí, mechanismy pro zařízení uváděná do chodu vhozením žetonu, membrány pro vědecké přístroje a zařízení, měniče (elektrotechnika), měřicí nástroje a zařízení, měřiče hluku hlukoměry, měřičské stoly (geodetické pomůcky), měřidla, měřidla, měřky, meteorologické balóny, meteorologické přístroje, metronomy, mikrofony, mikrometrická měřidla (mikrometry), mikrometrická měřítka, mikrometrické šrouby pro optické přístroje, mikroprocesory, mikroskopy, mikrotomy, mincíře (váhy na principu páky), mlčkoměry, mlžné komory, mobilní telefony, modemy, monitorovací počítačové programy, monitorovací zařízení nošená na těle, monitory (počítačový hardware), mostní váhy, mřížky do akumulátorů (baterií), myši (počítačová periferní zařízení), nabíjecí stanice pro elektrická vozidla, nabíječky baterií, nabíječky elektrických baterií, nabíječky elektronických cigaret, nádoby pro akumulátory, náhlavní soupravy pro virtuální realitu, nahrané počítačové programy, nahrané programy operačních systémů, námořní hloubkoměry, námořní kompas, námořní přístroje a nástroje, nástrčné indikátory tlaku pro ventily, nástroje na určování azimutu, navigační přístroje, navigační přístroje pro vozidla (palubní počítače), navigační zařízení Globálního polohového systému (GPS), neonové reklamy světelné reklamy, neprůstřelné oděvy, neprůstřelné vesty, nevybušné mlhové signály, nivelační latě (zaměřovací nástroje), nivelační nástroje a přístroje, nivelační přístroje, nosiče zvukových záznamů, nosní klipsy pro potápěče a plavce, notebooky, obaly na přenosné počítače (laptopy), objektivy (čočky) (optika), objektivy pro astrofotografii, objímky elektrických kabelů, obrazovky, odbočné krabice (elektrotechnika), oděvy pro laboratoře, odkapávače pro fotografické účely, odměrné lžice, odměrné sklo, odrazné desky (fotografování), odrušovače (elektrotechnika), ohmmetry, ochranná obuv k ochraně před úrazem, radiaci a ohněm, ochranné azbestové rukavice, ochranné brýle pro sportovní účely, ochranné fólie na chytré telefony, ochranné fólie na počítačové obrazovky, ochranné helmy pro sportovní účely, ochranné masky*, ochranné obleky k ochraně před úrazem, radiaci a ohněm, ochranné plachty, ochranné pracovní nákolníky, ochranné prostředky proti rentgenovému záření, ne pro lékařské účely, ochranné přílby, ochranné rukavice (k ochraně před úrazy a nehodami), ochranné rukavice proti rentgenovému záření pro použití v průmyslu, ochranné sítě, ochranné sítě k prevenci nehod, oktanty, okulary, olovnice (nástroje pro měření hloubky), olovnice (nástroje pro stanovení svislice), olůvka pro olovnice (pro měření hloubky), olůvka pro olovnice (pro stanovení svislice), omezovače (elektrotechnika), opěrky zápěstí pro práci s počítačem, opláštění elektrických kabelů, optická vlákna (světlovodná vlákna), optické čočky, optické datové nosiče, optické disky, optické kondenzory, optické lampy, optické přístroje a nástroje, optické rozpoznávače znaků,

optické sklo, oscilografy, osobní ochranné prostředky k prevenci nehod, osobní váhy s analýzou hmotnosti, otáčkoměry, ozonizátory, ozvučnice pro reproduktory, palivoměry, paměťová zařízení počítačů, paměťové karty pro videoherní zařízení, parkovací hodiny, páskové jednotky do počítačů (čtení a zápis dat na magnetické pásky), pásky na čištění nadržávacích hlav, pásky pro zvukové záznamy, pece pro použití v laboratořích, periferní zařízení počítačů, periskopy, Petriho misky, pipety, pišťalky na psy, Pitotovy trubice, planimetry, plošné spoje, plottery, plotry, plynoměry, počítače, počítačové diskové mechaniky, počítačové klávesnice, počítačové programy (stahovatelné), počítačové tiskárny*, počítačový hardware, počítačový software (nahraný), počítadla, počítadla, čítače, podložky pod myš, pojistkové dráty, pojistky, polarimetry, policové skříňky na sušení fotografií, polovodiče, posuvná měřítka, posuvná měřítka, hmatadla, kalibry, potápěčské masky, potápěčské obleky, potápěčské rukavice, pouzdra na brýle, pouzdra na chytré telefony (smartphony), pouzdra na kontaktní čočky, požární automobily hasičské vozy, požární čerpadla, požární deky, požární hadice, požární hadiče, požární alarmy, pracovní ochranné obličejové štíty, pravítka (nástroje pro měření), pravítka na měření, procesory (centrální procesorové jednotky), projektoři na diapositivu, promítací plátna, promítací přístroje, prosvěcovače vajec, protipožární ochranné azbestové obleky, protipožární ochranné oděvy, průtokoměry, pružné disky diskety, předřadníky pro osvětlení, předsádkové čočky, přehrávače kompaktních disků, přenosné multimediální přehrávače, přenosné počítače (laptopy), přenosné stereopřehrávače, přepěťové chrániče, přepojovače (telefonní), přesné váhy analytické váhy karátové váhy, přesypací hodiny, přezmeny, minciře, příložníky k měření, přístroje a nástroje na vážení, přístroje a nástroje pro astronomii, přístroje a prostředky pro měření, přístroje a stroje na zkoušení materiálů, přístroje a zařízení sloužící ke generaci rentgenového záření, ne lékařská, přístroje k měření hustoty mléka, přístroje na analýzu plynů, přístroje na analýzu vzduchu, přístroje na kontrolu frankování, přístroje na měření tloušťky kůží, přístroje na měření vakua, přístroje na měření vzdálenosti, přístroje na pozorování, přístroje na záznam vzdálenosti, přístroje na zaznamenávání času, přístroje pro katodovou antikorozi ochranu, přístroje pro přesná měření, přístroje pro reprodukci zvuku, přístroje pro výuku, přístroje pro záznam zvuku, přístroje vybavené okuláry, pyrometry, radary, rádia, radiopřijímače, radiologické přístroje pro průmyslové účely, radiopřijímače do vozidel autorádia, radiotelefonní zařízení, rádiové pagery, rámečky na diapositivu, ramena přenosků gramofonu, rámovací přístroje na diapositivu, rastry na výrobu štoček, reflexní bezpečnostní vesty, reflexní prvky na oděvy k prevenci dopravních nehod, refrakto metry, refraktory, registrační pokladny, regulátory napětí pro vozidla, regulátory osvětlení jeviště, regulátory otáček pro gramofony, regulátory tepla, rentgenové přístroje, ne lékařské, rentgenové snímky, ne pro lékařské účely, rentgenové trubice, ne pro lékařské účely, reostaty, reproduktorové skříně, reproduktory, respirátory na filtraci vzduchu, resuscitační panny (učební pomůcky), rozhraní pro počítače, rozvaděče (elektrotechnika) rozvodné skříně (elektrotechnika), rozvodné desky (elektrotechnika), rozvodné pulty (elektrotechnika), rtuťové libely, rtuťové vodováhy, řetízky k brýlím, řídicí panely, sacharometry, sacharimetry, cukroměry, salinometry, satelitní navigační přístroje, satelity pro vědecké účely, sčítací stroje, selfie tyče (ruční monopody), sextanty, sférometry, signální bóje, signální lampy návěští svítidla, signální pišťalky, signální zvony, simulátory řízení a ovládání vozidel, sirény, skenery (zařízení pro zpracování dat), sklonoměry, sluchátka, sluneční brýle, snímací hroty na gramofon, software počítačových her, solární baterie, solární panely na výrobu elektřiny, solenoidové ventily (elektromagnetické spínače), sonary, sondy pro vědecké účely, spektrografy, spektroskopy, spínací skříně rozváděči skříně (elektrotechnika), spínače elektrických obvodů, spoje (elektrotechnika), spojky pro elektrická vedení, spojky vodičů (elektrotechnika) svorky (elektrotechnika), spojovací skříně (elektrotechnika), spouště (fotografování), sprinklerové systémy k ochraně před požárem, stahovatelné elektronické notové záznamy, stahovatelné elektronické publikace, stahovatelné hudební soubory, stahovatelné obrázky (soubory), stahovatelné počítačové aplikace, stahovatelné vyzváněcí tóny pro mobilní telefony, startovací kabely pro motory, zapalovací kabely pro motory, stereoskopické přístroje, stereoskopy, stínítka (clony) proti oslnění, stojánky na křivule, stojánky pro fotografické účely, stožáry pro bezdrátové antény, stroboskopy, stroje na počítání a třídění peněz, strelky pro geodetické buzoly, stykače, sulfidometry, sušičky na fotografie, svahoměry, svářecí přilby, světelná nebo mechanická signalizace, světelná a mechanická signalizační panely, světelné bóje, světelné značení, světlotiskové (planografické) přístroje, světlovodná vlákna (optická vlákna), svorky na elektrické cívy, systémy detekce a vyhodnocování částic v mlžných komorách, systémy přenášení obrazu z mlžných komor,

šňůrky k brýlím, šňůrky na mobilní telefony, špunty do uší pro potápěče, tablety (počítače), tachometry, tašky na přenosné počítače (laptopy), taxametry, telefonní dráty, telefonní mikrofony, telefonní přístroje, telefonní sluchátka, telefonní záznamníky, telegrafní dráty, telegrafy (přístroje) telegrafické přístroje, teleskopické zaměřovače pro dělostřelectvo, teleskopy, televizory, televizní přístroje, teodolity, teploměry s vlhkoměrem (kombinované přístroje), teploměry, ne lékařské, termostaty, termostaty pro vozidla, termovizní kamery, testovací přístroje, ne lékařské, tištěné spoje plošné spoje, tkalcovské lupy, tlačítka ke zvonkům, tonerové kazety bez náplně, pro tiskárny a kopírky, totalizátory, transformátory (elektrotechnika), transformátory na zvyšování napětí, transpondéry, tranzistory (elektrotechnika), triody, trojnožky (stativy) pro fotografické přístroje, truhlářská pravítka, truhlářské rejsky, trysky pro požární hadice, tyče (vyměňovací nástroje), úhelníky na měření, úhloměry, ukazatele hladiny vody, ukazatele rychlosti, ukazatele teploty, ukazatele tlaku, úniková požární schodiště a žebříky, urin o metry, urychlovače částic, USB flash disky, usměrňovače proudu, UV filtry pro fotografické účely, váhy na principu zavěšené páky, váhy pro kojení, vakuometry, variometry, vazební členy (zařízení pro zpracování dat), vázící stroje, vedení (elektřina), verniery (měřidla) noniusy (měřidla), větrné rukávy jako ukazatele směru větru, video chůvičky, videokamery, videokazety, videopásky, videorekordéry, videotelefony, virgule pro proutkaře, viskozimetry, vlhkoměry, hygrometry, vlnoměry, vodíci šablony s upínáním pro přesné vedení nástroje, vodováhy (přístroje pro určení horizontální roviny), Vodováhy libely, voltmetry, vypínače a spínače (elektrotechnika), výrobky oční optiky, vysílače (telekomunikace), vysílače elektronických signálů, vysílačky (telekomunikace), vysílačky walkie-talkie, vysokofrekvenční přístroje a zařízení, výstražná zařízení proti krádeži, výstražné pišťalky, výstražné trojúhelníky k označení nehody vozidla, výškoměry, vyvažovací zařízení, wafery pro integrované obvody, zabezpečovací zařízení pro železniční dopravu, záchranná plavidla, záchranná zařízení prostředky a vybavení, záchranné kapsle pro případ přírodních katastrof, záchranné kruhy, záchranné pásy, záchranné sítě, záchranné vesty, zaměřovače dalekohledy pro střílné zbraně puškohledy, zařízení k ovládání kotlů, zařízení na čištění gramofonových desek, zařízení na demagnetizaci magnetických pásek, zařízení na fermentaci (laboratorní přístroje), zařízení na kontrolu rychlosti pro vozidla, zařízení na měření tlaku, zařízení na přecerpávání kyslíku, zařízení na směšování zvuku, zařízení na stříhání filmů, zařízení na úpravu kinematografických filmů, zařízení na výměnu gramofonových jehel, zařízení na záznam vzdálenosti, zařízení na zpracování dat, zařízení pro analýzu potravin, zařízení pro automatické řízení vozidel, zařízení pro měření rychlosti (fotografování), zařízení pro přenos zvuku, zařízení pro záznam ujeté vzdálenosti, zásuvky, zástrčky a jiné elektrické kontakty (elektrické spojky), závaží, závěrky (fotografování), závitové kalibry, zesilovací elektronky, zesilovače, zkumavky, značkovací bóje, značkovače délky (krejčovské pomůcky), zpětné projektoři, zrcadla (optika), zvětšovací přístroje (fotografování), zvětšovací skla (optika) lupy (optika), zvony (poplašná zařízení), zvuková rozhraní, zvuková výstražná zařízení, žárovky pro fotoblesky; (11) acetylenové fléry acetylenové fléry (polní hořáky), acetylenové generátory, acetylenové hořáky, akumulátory páry, atomové reaktory, Auerovy hořáky, automatické dopravníky na přepravu popela, automatické zavlažovací systémy, baterky (elektrické svítilny), benzínové hořáky, bezpečnostní lampy, bezpečnostní příslušenství pro vodovodní a plynová zařízení a potrubí, bidety, cylindry k lampám, čisté komory (hygienická zařízení), deodorizační přístroje, ne pro osobní potřebu, destilační kolony, destilační přístroje, dezinfekční přístroje, dezinfekční přístroje pro lékařské účely, digestoře, domácí krby, držáky na plynové hořáky, dřezy, výlevky, důlní lampy, elektrická chladicí zařízení, elektrická osvětlení na vánoční stromky, elektrická topná tělesa, elektrická topná vlákna, elektrické čokoládové fontány, elektrické fritézy, elektrické chladicí boxy, elektrické jogurtovače, elektrické kávovary, elektrické konvice, elektrické kuchyňské náčiní, elektrické lisy na tortilly, elektrické ohřivače kojeneckých lahví, elektrické osvětlovací výbojky, elektrické pami hmce, elektrické překapávače na kávu, elektrické příkrývky, ne pro lékařské účely, elektrické radiátory, elektrické sušičky na ovoce, elektrické sušičky prádla, elektrické světelné zdroje (žárovky, zářivky) elektrická svítidla, elektrické tlakové hrnce, elektrické tlakové nádoby na vaření, elektrické tlakové vařiče, elektrické topné koberce, elektrické vlnovače, elektrické ventilátory pro osobní potřebu, elektrické vinotéky, elektrické žárovky, elektricky vyhřívané nánovníky, elektricky vyhřívané podušky, ne pro lékařské účely, elektricky vyhřívané ponožky, expanzní nádoby pro rozvodový ústředního vytápění, filtrační zařízení do akvárií, filtry do klimatizací, filtry na přípravu pitné vody, fontány, fumigační přístroje, ne pro lékařské účely, germicidní hořáky, germicidní lampy na čištění vzduchu, grilovací rožně, grily (kuchyňské spotřebiče), grily s otočným

rožněm, hlavice pro radiátory (vozidel), horkovzdušná zařízení, horkovzdušné pistole, horkovzdušné trouby, hořáky, hořáky do lamp, hořáky pro kyslíko-vodíkový plamen, hořáková vlákna pro osvětlení, hydranty, chladicí kádě pro pece, chladicí komory chladicí místnosti, chladicí nádoby chladicí kontejnery, chladicí nádrže pro pece, chladicí přístroje a stroje, chladicí přístroje a zařízení, chladicí skříně, chladicí vitríny chladicí pulty, chladicí zařízení a stroje, chladírenské místnosti, chladírenské přístroje a zařízení, chromatografická zařízení pro průmyslové účely, ionizační přístroje na úpravu vzduchu nebo vody, jaderné reaktory, kamna (topná zařízení), kapesní ohřivače, kapkovače zařízení pro kapkové zavlažování, klimatizace pro vozidla, klimatizační přístroje, klimatizační zařízení, kohouty a kohoutky, kohouty a kohoutky do potrubí, kohouty na potrubí, komínová hradítka komínové klapky, komínové kouřovody, komínové ventilátory, kostry na stínidla lamp, kotelní trubky pro vytápěcí zařízení, kotle, ne části strojů, koupací vany, koupelňové armatury, koupelňové instalace, koupelňové vodovodní armatury vanové armatury, kouřovody pro topné kotle, kovové konstrukce pro trouby a pece, krby, Kroužky pro potřeby vaření, křesadlové zapalovače plynu křesadla, kuchyňské digestoře odsávací zařízení do kuchyní, kuchyňské sporáky, kulovitá stínidla do svítidel, laboratorní digestoře, laboratorní hořáky, laboratorní svítidla, lampióny, lávové kameny na grilování, lednice, chladničky, lihové hořáky, kahany, lucerny, lustry, mikrovlnné trouby (zařízení na vaření), mikrovlnné trouby pro průmyslové účely, mrazáky, multifunkční hrnce, nahříváče na kulmy (k ondulaci vlasů), napařovače oděvů, objímky pro elektrická svítidla, obličejové sauny pro kosmetické účely, obloukové lampy, odsolovací zařízení, odvodušňovací ventily pro zařízení parního vytápění, ohřivače do postelí, ohřivače nohou, elektrické i neelektrické, ohřivače pro koupele, ohřivače talířů, ohřivače vody, ohřívadla do postele (pánve) ohřívací pánve do postelí, olejová svítidla, olejové hořáky, opěkače topinek toastovače, osvětlení pro akvária, osvětlovací přístroje a zařízení, osvětlovací trubice, osvětlovací zařízení pro vozidla, osvětlovací zařízení pro vzdušné dopravní prostředky, osvětlovací zařízení vybavená elektroluminiscenčními diodami (LED), otočné rožně, ozdobné fontány, parní kotle, ne části strojů, pasterizační zařízení, pece, ne laboratorní, pekařské trouby, pisoáry, plynové hořáky, plynové kondenzátory, ne části strojů, plynové kotle, plynové lampy, pochodně, polymerizační zařízení, ponorné ohřivače, popelníky do topenišť, potápěčská světla, potrubí (části sanitárních zařízení), pouliční lampy, pouliční lampy stojací lampy, pračky plynů (části plynových zařízení), prádelní kotle, pražiče sladu, prostředky proti oslnění pro automobily (příslušenství ke světlům), prostředky proti oslnění pro vozidla (příslušenství ke světlům), přenosné pamí lázně přenosné parní sauny, přenosné toalety, přenosné vlně, přístroje a stroje na čištění vody, přístroje a stroje na čištění vzduchu, přístroje a zařízení na ohřívání vzduchu, přístroje a zařízení na vaření, přístroje a zařízení na změkčování vody, přístroje na filtraci vody, přístroje na sušení, přístroje na sušení krmiv, přístroje na víření vody vířivky, punčošky do lamp, radiátory (vytápění), radiátory pro ústřední vytápění, reflektory pro vozidla, regulační a bezpečnostní příslušenství pro plynová potrubí, regulační a bezpečnostní příslušenství pro plynová zařízení, regulační a bezpečnostní příslušenství pro vodovodní zařízení, regulační příslušenství pro vodovodní a plynová zařízení a potrubí, rektifikační destilační věže, rekuperační výměníky, rošnice, rošty do topenišť, rošty na pečení (kuchyňské spotřebiče), rozmrazovače pro vozidla, rozptylovače světla difuzéry světla, sanitární přístroje a zařízení, saunová zařízení, skleněná stínidla do svítidel, směšovací vodovodní baterie, solární pece, solární termální kolektory (vytápění), spirály (součásti destilačních, ohřívacích nebo chladících instalací), splachovací nádrže, splachovací záchody, splachovací zařízení, splachovače, sporáky, sprchové kouty, sprchy, sterilizátory, sterilizátory vody, sterilizátory vzduchu, stínidla pro lampy ve tvaru koule, stínidla pro svítidla, stomatologické pucky, stroje a přístroje na výrobu ledu, stroje na pečení chleba, stroje na přípravu chleba, stropní svítidla, sušící přístroje a zařízení, světelné řetězy pro slavnostní dekorace, světla pro automobily, světla pro jízdní kola, světla pro motocykly, světla pro vozidla, světlomety, světlomety pro automobily reflektory pro automobily, světlomety pro vozidla reflektory pro vozidla, svítící domovní čísla, svítidla, šamotové obklady pro kamna a krby šamot pro kamna a krby, tepelná čerpadla, tepelné akumulátory, termostatické ventily (součásti vytápěcích zařízení), těšné do vodovodních kohoutů a kohoutků, tlakové nádoby na vodu, topná tělesa do akvárií, topná tělesa do žehliček, topná zařízení, topná zařízení na pevná, kapalná nebo plynná paliva, topné články, topné kotle, topné panely vytápěcí desky, trysky ke kohoutkům bránící rozstříku vodu spořiče vody perlátory, tvarovky pro kamna, pece a trouby, uhliky do obloukových lamp, umyvadla (součásti hygienických zařízení), UV lampy, ne pro léčebné účely, vany pro léčebné koupele, vany pro sedací koupele, varné desky, venkovní grily zahradní

grily, ventilační (klimatizační) zařízení a přístroje, ventilační (klimatizační) zařízení do vozidel, ventilátory (klimatizace), ventilátory (součásti klimatizačních zařízení), ventily pro regulaci úrovně hladiny v nádržích, vodovodní potrubí, vodovodní potrubí pro sanitární zařízení, vybavení do vypalovacích pecí (podstavce), vybavení pro teplovzdušné lázně, výdejníky dezinfekčních prostředků na toalety, vyhledávací světlomety vyhledávací reflektory, vyhřívací zařízení na odmrazování autoskel, vyhřívání vitríny vyhřívání pulty, výměníky tepla, ne části strojů, vypalovací pece sušící pece, výparníky, odpařovače, vysoušeče rukou do umývár, vysoušeče vlasů, vysoušeče vzduchu odvlhčovače vzduchu, vysoušeči zařízení, vytápěcí zařízení do vozidel, vytápěcí zařízení topná tělesa, zahřívací lahve termofory, záchodová sedátka, záchodové mísy, zapalovače, zapalovače plynu, zařízení na čištění odpadních vod, zařízení na čištění oleje, zařízení na čištění plynu, zařízení na čištění vody, zařízení na dehydrataci potravinového odpadu, zařízení na dezodoraci vzduchu, zařízení na filtraci vzduchu, zařízení na chlazení kapalin, zařízení na chlazení mléka, zařízení na chlazení nápojů, zařízení na chlazení tabáku, zařízení na chlazení vody, zařízení na chlazení vzduchu, zařízení na ohřívání lepidla (tavné pistole), zařízení na opalování (solární lůžka), zařízení na pražení, zařízení na pražení kávy, zařízení na pražení tabáku, zařízení na spalování odpadů, zařízení na sterilizaci knih, zařízení na sušení krmiv, zařízení na zpracování jaderného paliva a materiálů sloužících jako moderátory jaderné reakce, zařízení pro dodávku vody, zařízení pro hydromasáže, zařízení pro chlorování plavečkových bazénů, zařízení pro ohřev vody, zařízení pro přikládání do kotlů a pecí, zařízení pro přísun paliva do topných kotlů, zařízení pro přívod vody, zařízení pro rozvod vody, zařízení pro výrobu páry, zařízení proti oslnění pro vozidla (příslušenství ke světlům), zařízení řízeného spalování plynů v ropném průmyslu, zavlažovací stroje pro zemědělské účely, zvlhčovače vzduchu na radiátory ústředního vytápění, žárovky, žárovky pro směrová světla vozidel, žhavicí vlákna do elektrických svítidel; (42) aktualizace počítačového softwaru, analýza počítačových systémů, analýza pro účely těžby na ropných polích, analýza vody, analýzy rukopisu (grafologie), architektonické služby, bakteriologický výzkum, biologický výzkum, cloud computing, digitalizace dokumentů (skenování), elektronické sledování osobních identifikačních údajů za účelem odhalení internetové krádeže identity, elektronické sledování pohybů na kreditní kartě za účelem odhalení internetových podvodů, energetický audit, externí zálohování dat, fyzikální výzkum, geodézie, geologický průzkum, geologický výzkum, hodnocení jakosti dřeva na pni, hodnocení jakosti vlny, hosting webových stránek, chemická analýza, chemický výzkum, instalace počítačového softwaru, inženýrské služby, kalibrace (měření), kartografické služby, klinické studie, konverze počítačových programů a dat, s výjimkou fyzické konverze, kopírování počítačových programů, meteorologické informace, navrhování interiérů, navrhování obalů, návrhy interiérů, obnova počítačových dat, odblokování mobilních telefonů, oděvní návrhářství, ochrana proti počítačovým virům, ověřování pravosti uměleckých děl, plánování městské výstavby, počítačové programování, podmořský výzkum, poradenství v oblasti architektury, poradenství v oblasti informačních technologií (IT), poradenství v oblasti internetového zabezpečení, poradenství v oblasti navrhování a vývoje počítačového hardwaru, poradenství v oblasti navrhování webových stránek, poradenství v oblasti počítačového softwaru, poradenství v oblasti počítačových technologií, poradenství v oblasti šifrování dat, poradenství v oblasti telekomunikačních technologií, poradenství v oblasti úspor energie, poradenství v oblasti zabezpečení dat, poradenství v oblasti zabezpečení počítačů, poskytování informací o počítačových technologiích a programování prostřednictvím webových stránek, poskytování outsourcingových služeb v oblasti informačních technologií, poskytování vědeckých informací a poradenství v oblasti uhlíkové kompenzace, projektování ve výstavbě, pronájem počítačového softwaru, pronájem počítačů, pronájem webových serverů, provádění průzkumů, provádění studií technických projektů, provozování internetových vyhledávačů, průmyslový design, průzkum ropných polí, předpověď počasí, převod dat nebo dokumentů z fyzických nosičů na elektronická média, ropný průzkum, řízení jakosti, serverhosting, sledování počítačových systémů za účelem odhalení nepovoleného přístupu nebo úniku dat, sledování počítačových systémů za účelem odhalení poruch, služby v oblasti chemie, služby vědecké laboratoře, software jako služba (SaaS), styling (průmyslový design), technické kontroly vozidel, technické psaní, technický výzkum, technologické poradenství, testování materiálů, testování ropných vrtů, testování textilií, tvorba počítačového softwaru, tvorba počítačových systémů, údržba počítačového softwaru, ukládání elektronických dat, umělecký design, vědecký výzkum, vytváření a navrhování webových katalogů informací pro jiné osoby (služby v oblasti informačních technologií), vytváření a údržba webových stránek pro jiné

osoby, vytváření umělého deště, výzkum a vývoj nových výrobků pro jiné osoby, výzkum v oblasti kosmetiky, výzkum v oblasti ochrany životního prostředí, výzkum ve strojírenství, vzdálené monitorování počítačových systémů.

(511) 7, 9, 11, 42

(540)

nuledo

(111) **365588**

(220) 22.06.2017

(320) 22.06.2017

(442) 06.12.2017

(151) 14.03.2018

(730) **Fraňo Martin**, Záhradná 13, Prešov, SK

(740) JUDr. Lukáš Polák, advokát, Hlavná 137, Prešov, 08001

(210) O-540597

(510) (12) horkovzdušné balóny, duše pneumatik, nářadí na opravu duší pneumatik, obojživelná letadla, autobusy, autokary, lodě, čluny, nákladní auta, kamiony, letadla, nosiče zavazadel na vozidla, pláště na kola vozidel, kola, směrovky na kola, stojany na kola (součásti kol), blatníky, kabiny lanové dráhy, řetězy na jízdní kola, říditka na jízdní kola, pláště na jízdní kola, ozubená kola, soukolí na kola, brzdy pro jízdní kola, blatníky na jízdní kola, ráfky jízdních kol, kliky na jízdní kola, motory pro jízdní kola, náboje jízdních kol, pedály k jízdním kolům, pumpy na pneumatiky jízdních kol, paprsky jízdních kol, kola na jízdní kola, sedačky pro jízdní kola, elektrické motory pozemních vozidel, elektromobily, padáky, hydroplány, hydroplány (kluzáky), vzducholodě, balóny, tříkolky, dopravní prostředky pozemní, vodní, vzdušné a kolejové, mopedy, jachty, duše pro jízdní kola, rámy pro jízdní kola, potahy na sedadla jízdních kol, galusky na kola, vznášedla, koše na kola (nosiče zavazadel), sánky, tašky na jízdní kola (nosiče zavazadel), sněžné skútry (sněžová vozidla), koloběžky, sedlové tašky na jízdní kola, zvonky na jízdní kola, civilní drony, skútry, elektrická jízdní kola, závodní automobily; (25) protiskluzové pomůcky na obuv, obuv, sandály na koupání, obuv na koupání, punčochy, punčochy absorbující pot, spodní části punčoch, barety, pracovní pláště, boa (ozdoba z peří nebo kožešiny na ovinutí kolem krku), čepice, punčochové zboží, vysoká obuv, nízké holínky, špičky na obuv, potní vložky, ramínka na dámské prádlo, šněrovací boty, límce (části oděvů), pletené šály, krátké kabátky, krátké pánské spodky (trenýrky), přiléhavé čepice, živůtky, korzety (spodní prádlo), spodní prádlo, kapuce (části oděvů), kloboukové kostry, kšilty, pásky (části oděvů), pletené šátky, župany, svetry, pulovry, roucha, ornáty, ponožky, pánské podvazky, podvazky, podvazky na punčochy, svršky kozaček, vložky do bot, košile, náprsenky, košile s krátkým rukávem, oděvy, klobouky, pokrývky hlavy, kovové části na obuv, kožešiny (oblečení), snímatelné límce, punčochové kalhoty, kombinézy pro vodní lyžování, kombinézy (oblečení), spodní prádlo pohlcující pot, korzety, kostýmy, obleky, konfekce (oděvy), dětské kalhotky (prádlo), chrániče uší proti chladu (pokrývky hlavy), kravaty, svršky bot, kamaše, jezdecké krátké kalhoty, kalhoty, cyklistické oblečení, svrchní ošacení, rukavice, hotové podšívky (části oděvů), šátky, šály, šerpy, pleteniny (oblečení), cyklová sedla, plátěná obuv, kožešinové štolý, fotbalová obuv (kopačky), cylindry (klobouky), gabardénové pláště, korzety (spodní prádlo), podvazkové pásy, galoše, vesty, pružné pásky na kamaše, závoje, čepce (části řeholních oděvů), gymnastické cvičky, kabáty, nepromokavé oděvy, legíny, pletené oděvní výrobky, sukně, oblečení pro miminka, livreje, sportovní trička, dresy, manžety (části oděvů), zástěry, rukávniky, manipuly (části kněžského roucha), palčáky, mitry (pokrývky hlavy), pantofle, pláštěnky, kožešinové kabáty, plážové oblečení, plážová obuv, kapsy na oděvy, pyžama, šaty, dřeváky, sandály, krátké přiléhavé pánské spodky (slipy), podprsenky, kabáty, podpatky na obuv, tógy, lemy na podrážky obuvi (rámy), uniformy, bundy, saka, papírové oděvy, závoje, koupací čepice, plavky (pánské), plavky, koupací pláště, brýndáky (ne papírové), podešve na obuv, podpatky, nánožníky (ne elektricky vyhřívané), špunty na kopačky, sportovní obuv, čelenky (oblečení), parky (teplé krátké kabáty s kapucí), spodničky, lyžařská obuv, kombiné (spodní prádlo), body (spodní prádlo), šátky na krk, tělocvičné úbory, oděvy z imitací kůže, kožené oděvy, mantily, maskární kostýmy, sáří, trička, turbany, plastrony (šátky uvázané pod krkem), sprchovací čepice, vesty pro rybáře, pásky na doklady a peníze (části oděvů), kapesníčky do saka, papírové klobouky (oblečení), masky na spaní, kalhotové sukně, ponča, sarongy (velké šátky na odívání), lyžařské rukavice, legíny, šatové sukně, kšilty (pokrývky hlavy), kalhotky, sportovní tílka, válenky (ruské plstěné holínky), alby (liturgické roucha), kotníčkové boty, ponožky pohlcující pot, kadeřnické pláštěnky, úbory na karate, úbory na judo, trikoty

(cvičební úbory), kimona; (32) nealkoholické ovocné výtažky, pivo, zázvorové pivo, sladové pivo, pивní mladinka, nealkoholické ovocné nápoje, přípravky pro výrobu nápojů, příchutě na výrobu nápojů, ovocné džusy, sirupy na výrobu nápojů, vody (nápoje), přípravky pro výrobu sycené vody, minerální vody (nápoje), přípravky pro výrobu minerální vody, sodová voda (sifon), stolní vody, mošty, limonády, chmelové extrakty pro výrobu piva, zeleninové džusy (nápoje), sirupy na výrobu limonád, přípravky pro výrobu likérů, sladiny (výluh sladu), hroznový mošt (nekvášený), orgeada (nealkoholický nápoj), soda, šerbety (nápoje), rajčatový džus (nápoj), nealkoholické nápoje, tablety pro přípravu šumivých nápojů, prášky na přípravu šumivých nápojů, sycené vody, sarsaparilla (nealkoholický nápoj), nealkoholické aperitivy, nealkoholické koktejly, ovocné nektary, izotonické nápoje, nealkoholický jablečný mošt, kvas (nealkoholický nápoj), medové nealkoholické nápoje, mixované ovocné nebo zeleninové nápoje, nealkoholické nápoje s aloe verou, pивní koktejly, sójové nápoje (ne náhražky mléka), proteinové nápoje pro sportovce, rýžové nápoje (ne náhražky mléka), nealkoholické nápoje s kávovou příchutí, nealkoholické nápoje s čajovou příchutí; (35) lepení plakátů, rozšiřování reklamních sdělení, zprostředkovatelství práce, šíření reklamních materiálů zákazníkům (letáky, prospekty, tiskoviny, vzorky), aktualizování reklamních materiálů, rozšiřování vzorků zboží, průzkum trhu, pronájem reklamních materiálů, poradenství při organizování obchodní činnosti, vydávání reklamních textů, reklama, rozhlasová reklama, televizní reklama, reklamní agentury, marketingový průzkum, organizování obchodních nebo reklamních výstav, průzkum veřejného mínění, pronájem reklamních ploch, podpora prodeje (pro třetí osoby), zásilkové reklamní služby, poradenství v oblasti komunikace (reklama), sestavování seznamů informací pro obchodní nebo reklamní účely, správa spotřebitelských věrnostních programů, pronájem billboardů, navrhování reklamních materiálů, poskytování online obchodního prostoru pro kupující a prodejce výrobků a služeb, poskytování obchodních informací prostřednictvím webových stránek, marketing, grafická úprava tiskovin k reklamním účelům, vyhledávání sponzorů; (38) rozhlasové vysílání, posílání zpráv, televizní vysílání, posílání telegramů, telegrafní služby, telegrafní komunikace, telefonické služby, telefonická komunikace, telexové služby, zpravodajské kanceláře, vysílání kabelové televize, komunikace mobilními telefony, komunikace prostřednictvím počítačových terminálů, přenos zpráv a obrazových informací prostřednictvím počítačů, přenos elektronické pošty, faxové přenosy, informace v oblasti telekomunikací, výzvy (rádiem, telefonem nebo jinými elektronickými komunikačními prostředky), pronájem přístrojů pro přenos zpráv, komunikace prostřednictvím optických sítí, pronájem faxových přístrojů, pronájem telekomunikačních přístrojů, pronájem telefonů, satelitní přenos, elektronické zobrazovací tabule (telekomunikační služby), poskytování telekomunikačních připojení ke globální počítačové síti, služby vstupu do telekomunikačních sítí (směrování a připojování), telekonferenční služby, poskytování uživatelského přístupu ke globální počítačové síti, pronájem přístupového času do světových počítačových sítí, poskytování telekomunikačních kanálů pro teleshopping, poskytování prostoru pro diskusi na internetu, poskytování přístupu do databází, hlasová záznamová služba, online posílání pohlednic, přenos digitálních souborů, bezdrátové vysílání, videokonferenční služby, poskytování diskusních fór, kontinuální přenos dat (streaming), rádiová komunikace, přenos videonahrávek na objednávku.

(511) 12, 25, 32, 35, 38

(540)



(111) **365589**

(220) 28.06.2017

(320) 28.06.2017

(442) 06.12.2017

- (151) 14.03.2018
(730) **tibiQ Automotive Holding s.r.o.**, Šítkova 233/1, Praha 1, Nové Město, 11000, CZ
(740) AK Jan Bárta, JUDr. Jan Bárta, advokát, Kaprova 42/14, Praha 1, 11000
(210) O-540695
(510) (28) sportovní potřeby a vybavení, ozdoby pro slavnostní příležitosti a umělé vánoční stromky, přístroje a zařízení pro zábavní parky a hřiště, hračky, hry a žertovné předměty; (35) obchodní informace pro spotřebitele, pomoc v obchodní a podnikatelské činnosti, management a administrativní služby, obchodní analýzy, průzkum a informační služby, reklama, marketing a propagační služby, reklamní, marketingové a propagační služby; (36) získávání finančních prostředků a sponzorování, finanční a peněžní služby a bankovní služby, poskytování předplacených karet a kuponů, služby pro spotřebitele, zejména financování formou koupě na splátky nebo leasingu, služby úvěrových institucí, vyjma bank, služby týkající se pojištění, služby pojištěným a uzavírání pojištění; (41) výchova, vzdělávání, zábava a sportovní činnost, překladatelské a tlumočnické služby, vydavatelská činnost a zpravodajství, služby v oblasti vzdělávání, zábavy a sportu.

(511) 28, 35, 36, 41

(540)

Bludišťák

- (111) **365590**
(220) 03.07.2017
(320) 03.07.2017
(442) 06.12.2017
(151) 14.03.2018
(730) **Value 4technology s.r.o.**, 28. října 1824/70, Plzeň, 30100, CZ
(740) JUDr. Petra Vlachová, advokát, Vodičkova 31/710, Praha 1, 11000
(210) O-540768
(591) Barevná
(510) (7) stroje na výrobu a zpracování materiálů, a to stroje na zpracování plastů, lisovací nástroje, stroje ke svařování plastických hmot a modelovací stroje, obráběcí stroje na zpracování plastů, motory (s výjimkou motorů pro pozemní vozidla), spojky pro stroje a součástí strojních převodů (s výjimkou spojek a součástí převodů pro pozemní vozidla), zemědělské nástroje a nářadí, s výjimkou nástrojů a nářadí na ruční pohon, líhně pro vejce, prodejní automaty; (40) zpracování plastů, svařování, úprava a zpracování plastových materiálů, zpracování plastových materiálů na výrobu plastových odlitků; (42) vědecké a technické služby a související výzkum a projektování, průmyslová analýza a výzkum, navrhování a vývoj počítačového hardwaru a softwaru.

(511) 7, 40, 42

(540)



- (111) **365591**
(220) 28.07.2017
(320) 28.07.2017
(442) 06.12.2017
(151) 14.03.2018
(730) **Vaše nároky.cz, SE**, Vídeňská 546/55, Brno - Štýřice, 63900, CZ
Strmiska Oto Ing., Malovanská 1365/5, Ivančice, 66491, CZ
(740) Ing. Oto Strmiska, Malovanská 1365/5, Ivančice, 66491
(210) O-541262
(591) Barevná
(510) (35) reklamní, propagační a marketingová činnost, zprostředkování obchodních služeb, styk s veřejností, obchodní nebo podnikatelské informace, zprostředkovatelská činnost v oblasti reklamy, propagace, marketingu a v oblasti poskytování obchodních nebo podnikatelských informací, služby v oblasti administrativní správy a služby organizačně

hospodářské povahy; (36) finanční řízení výplat náhrad pro jiné osoby, služby agentury vymáhající pohledávky; (45) advokátní služby, mimosoudní řešení sporů, mediace (smírné řešení sporů), právní průzkum, právní služby v oblasti sjednávání smluv pro jiné osoby

(511) 35, 36, 45

(540)



(111) **365592**

(220) 31.07.2017

(320) 31.07.2017

(442) 06.12.2017

(151) 14.03.2018

(730) **YourQuery s.r.o.**, Bílkova 855/19, Praha 1, Staré Město, 11000, CZ

(740) Mgr. OLENA RIZAK, advokátní kancelář, Mgr. Olena Rizak, 28. pluku 128/12, Praha 10, 10100

(210) O-541290

(591) Barevná

(510) (9) počítačový software; (35) reklama a marketing, příprava a vývoj reklamních kampaní, reklama prostřednictvím elektronických médií a zejména internetu, bannerová reklama, marketing v síti internet, teaserová reklamní kampaň, vytvoření vlastních systémů managementu v rámci IT firem, management personálu, konzultační a poradenské služby vztahující se k personálnímu řízení vztahů se zákazníky, poskytování outsourcingových služeb v oblasti řízení vztahů se zákazníky, vytváření systému CRM (řízení vztahů se zákazníky), modelingové služby pro reklamní účely nebo podporu prodeje, zpracování dat; (42) tvorba a údržba softwaru, pronájem softwaru, navrhování, konstrukce a design domovských stránek a webových stránek, design softwaru, hosting webových portálů, hosting webových stránek, konzultační služby v oblasti informačních technologií (IT), odborné poradenství se zaměřením na informační technologie, technologické a počítačové poradenství, služby v oblasti počítačem podporovaného konstrukčního návrhářství a kreslení, návrhářství, grafický design, informační služby týkající se informačních technologií, odborné zpravodajské služby vztahující se k technologiím.

(511) 9, 35, 42

(540)



(111) **365593**

(220) 08.08.2017

(320) 08.08.2017

(442) 06.12.2017

(151) 14.03.2018

(730) **JANÁK BROS, spol. s r.o.**, Ledecká 2207/19, Plzeň, Bolevec, 32300, CZ

(740) POLÁČEK a kol., patentoprávní a známková kancelář, Ing. Jiří Poláček, Dominikánská 6, Plzeň, 30112

(210) O-541486

(510) (29) ovoce konzervované, mražené a kandované, ovocné saláty, ovocné rosoly; (30) cukroví, cukrovinky, dorty, káva, čaj, kakao, náhražky kávy, mouka, ledová tříšť, led, zmrzlina, marcipán, medovník, perník, oplatky,

paláčky, pečivo jemné, pralinky, pudinky, sladké pečivo, suchary, sušenky, těsta, zákusky, koláče, tapioka, ságo, chuťové omáčky, ocet, hořčice, koření, chléb, rýže, cukr, med, melasa, droždí, kypřicí prášek do pečiva, sůl; (32) mošty, koktejly nealkoholické, nápoje iontové, nápoje sýrovátkové, ovocné výtahy, ovocné a zeleninové šťávy; (43) kavárny, bary, cukrárny, restaurace, rychlé občerstvení, cateringové služby.

(511) 29, 30, 32, 43

(540)

Berry White

(111) **365594**

(220) 09.08.2017

(320) 09.08.2017

(442) 06.12.2017

(151) 14.03.2018

(730) **Clever People s.r.o.**, Smilova 391, Pardubice, Zelené Předměstí, 53002, CZ

(210) O-541510

(591) Barevná

(510) (35) obchodní zprostředkovatelské služby, zprostředkovatelské služby v oblasti reklamy, pomoc v obchodní a podnikatelské činnosti, management a administrativní služby; (36) finanční zprostředkovatelské služby, služby nemovitostní (realitní služby), finanční zprostředkovatelské služby v oblasti nemovitosti; (40) kopírování zvukových a obrazových záznamů, tiskárenské služby, vyvolávání a zpracování fotografií a kinematografických filmů; (41) vydavatelská činnost a zpravodajství, vydavatelské služby, vydavatelské služby pomocí počítačů, služby v oblasti vzdělávání, zábavy a sportu; (42) služby v oblasti informačních technologií, konzultační, poradenské a informační služby v oblasti informačních technologií, konzultační služby v oblasti informačních technologií (IT), vývoj softwaru, programování a implementace softwaru, služby kopírování a konverze dat, služby kódování dat; (45) zprostředkovatelské služby v rámci této třídy.

(511) 35, 36, 40, 41, 42, 45

(540)

CleverProtect



(111) **365595**

(220) 09.08.2017

(320) 09.08.2017

(442) 06.12.2017

(151) 14.03.2018

(730) **Ústav zemědělské ekonomiky a informací**, Mánesova 1453/75, Praha 2, 12056, CZ

(210) O-541530

(591) Barevná

(510) (35) budování dokumentových fondů, reprografické služby - kopírování dokumentů, vytváření elektronických bibliografických a faktografických databází, vydávání reklamních informačních letáků o službách a produktech zemědělské a potravinářské knihovny ÚZEI, provádění analýzy nákladů, analýzy nákupních a velkoobchodních cen, činnost statistická, hospodářské (ekonomické) prognózy; (38) transfer informací a obrazových informací v oblasti agrárního sektoru (zemědělství, potravinářství, lesní a vodní hospodářství, myslivost, rybářství, životní prostředí, a tak dále) prostřednictvím komunikačních sítí; (41) školicí činnost (pořádání, řízení, vzdělávání), ediční (vydavatelské) služby, vydávání lektorovaných vědeckých časopisů, výpůjční služby - půjčování knih, časopisů a tak dále, meziknihovní služby - půjčování knih z oblasti agrárního sektoru (zemědělství, potravinářství, lesní a vodní hospodářství, myslivost, rybářství, životní prostředí, a tak dále) pro potřeby výzkumu (výzkumní pracovníci), praxe (zemědělci a potravináři) a vzdělávání, pořádání exkurzí a seminářů pro uživatele zemědělské a potravinářské

knihovny ÚZEI, praktický výcvik a vzdělávání pro zemědělce a potravináře; (42) odborná informační činnost v oblasti agrárně-potravinářského komplexu - v rámci této třídy, správa počítačových sítí (komunikace se sítí testovacích podniků), vědecký a průmyslový průzkum v agrární oblasti, tvorba koncepčních návrhů pro realizaci hospodářské politiky v rámci agrárně-potravinářského komplexu, informační, referenční, rešeršní a poradenské služby z oblasti životního prostředí, webové stránky (tvorba, správa, umístování) - vše v oblasti agrárního sektoru (zemědělství, potravinářství, lesní a vodní hospodářství, myslivost, rybářství, životní prostředí, atd.), poskytování výzkumných služeb pro oblast agrárně - potravinářského komplexu, výzkum v oblasti ochrany životního prostředí, výzkumné služby (výzkumní pracovníci), informační referenční, rešeršní a poradenské služby z oblasti potravinářství; (44) informační, referenční, rešeršní a poradenské služby z oblasti zemědělství, lesní a vodní hospodářství, myslivost a rybářství.

(511) 35, 38, 41, 42, 44

(540)



(111) **365596**

(220) 09.08.2017

(320) 09.08.2017

(442) 06.12.2017

(151) 14.03.2018

(730) **Ústav zemědělské ekonomiky a informací**, Mánesova 1453/75, Praha 2, 12056, CZ

(210) O-541531

(510) (35) budování dokumentových fondů, reprografické služby - kopírování dokumentů, vytváření elektronických bibliografických a faktografických databází, vydávání reklamních informačních letáků o službách a produktech zemědělské a potravinářské knihovny ÚZEI, provádění analýzy nákladů, analýzy nákupních a velkoobchodních cen, činnost statistická, hospodářské (ekonomické) prognózy; (38) transfer informací a obrazových informací v oblasti agrárního sektoru (zemědělství, potravinářství, lesní a vodní hospodářství, myslivost, rybářství, životní prostředí, a tak dále) prostřednictvím komunikačních sítí; (41) školicí činnost (pořádání, řízení, vzdělávání), ediční (vydavatelské) služby, vydávání lektorovaných vědeckých časopisů, výpůjční služby - půjčování knih, časopisů a tak dále, meziknihovní služby - půjčování knih z oblasti agrárního sektoru (zemědělství, potravinářství, lesní a vodní hospodářství, myslivost, rybářství, životní prostředí, a tak dále) pro potřeby výzkumu (výzkumní pracovníci), praxe (zemědělci a potravináři) a vzdělávání, pořádání exkurzí a seminářů pro uživatele zemědělské a potravinářské knihovny ÚZEI, praktický výcvik a vzdělávání pro zemědělce a potravináře; (42) odborná informační činnost v oblasti agrárně-potravinářského komplexu - v rámci této třídy, správa počítačových sítí (komunikace se sítí testovacích podniků), vědecký a průmyslový průzkum v agrární oblasti, tvorba koncepčních návrhů pro realizaci hospodářské politiky v rámci agrárně-potravinářského komplexu, informační, referenční, rešeršní a poradenské služby z oblasti životního prostředí, webové stránky (tvorba, správa, umístování) - vše v oblasti agrárního sektoru (zemědělství, potravinářství, lesní a vodní hospodářství, myslivost, rybářství, životní prostředí, atd.), poskytování výzkumných služeb pro oblast agrárně - potravinářského komplexu, výzkum v oblasti ochrany životního prostředí, výzkumné služby (výzkumní pracovníci), informační referenční, rešeršní a poradenské služby z oblasti potravinářství; (44) informační, referenční, rešeršní a poradenské služby z oblasti zemědělství, lesní a vodní hospodářství, myslivost a rybářství.

(511) 35, 38, 41, 42, 44

(540)



- (111) **365597**
(220) 09.08.2017
(320) 09.08.2017
(442) 06.12.2017
(151) 14.03.2018
(730) **Ústav zemědělské ekonomiky a informací**, Mánesova 1453/75, Praha 2, 12056, CZ
(210) O-541533
(510) (35) budování dokumentových fondů, reprografické služby - kopírování dokumentů, vytváření elektronických bibliografických a faktografických databází, vydávání reklamních informačních letáků o službách a produktech zemědělské a potravinářské knihovny ÚZEI, provádění analýzy nákladů, analýzy nákupních a velkoobchodních cen, činnost statistická, hospodářské (ekonomické) prognózy; (38) transfer informací a obrazových informací v oblasti agrárního sektoru (zemědělství, potravinářství, lesní a vodní hospodářství, myslivost, rybářství, životní prostředí, a tak dále) prostřednictvím komunikačních sítí; (41) školicí činnost (pořádání, řízení, vzdělávání), ediční (vydavatelské) služby, vydávání lektorovaných vědeckých časopisů, výpůjční služby - půjčování knih, časopisů a tak dále, meziknihovní služby - půjčování knih z oblasti agrárního sektoru (zemědělství, potravinářství, lesní a vodní hospodářství, myslivost, rybářství, životní prostředí, a tak dále) pro potřeby výzkumu (výzkumní pracovníci), praxe (zemědělci a potravináři) a vzdělávání, pořádání exkurzí a seminářů pro uživatele zemědělské a potravinářské knihovny ÚZEI, praktický výcvik a vzdělávání pro zemědělce a potravináře; (42) odborná informační činnost v oblasti agrárně-potravinářského komplexu - v rámci této třídy, správa počítačových sítí (komunikace se sítí testovacích podniků), vědecký a průmyslový průzkum v agrární oblasti, tvorba koncepčních návrhů pro realizaci hospodářské politiky v rámci agrárně-potravinářského komplexu, informační, referenční, rešeršní a poradenské služby z oblasti životního prostředí, webové stránky (tvorba, správa, umístování) - vše v oblasti agrárního sektoru (zemědělství, potravinářství, lesní a vodní hospodářství, myslivost, rybářství, životní prostředí, atd.), poskytování výzkumných služeb pro oblast agrárně - potravinářského komplexu, výzkum v oblasti ochrany životního prostředí, výzkumné služby (výzkumní pracovníci), informační referenční, rešeršní a poradenské služby z oblasti potravinářství; (44) informační, referenční, rešeršní a poradenské služby z oblasti zemědělství, lesní a vodní hospodářství, myslivost a rybářství.
(511) 35, 38, 41, 42, 44
(540)



- (111) **365598**
(220) 09.08.2017
(320) 09.08.2017
(442) 06.12.2017
(151) 14.03.2018

- (730) **Ústav zemědělské ekonomiky a informací**, Mánesova 1453/75, Praha 2, 12056, CZ
(210) O-541533
(591) Barevná
(510) (35) budování dokumentových fondů, reprografické služby - kopírování dokumentů, vytváření elektronických bibliografických a faktografických databází, vydávání reklamních informačních letáků o službách a produktech zemědělské a potravinářské knihovny ÚZEI, provádění analýzy nákladů, analýzy nákupních a velkoobchodních cen, činnost statistická, hospodářské (ekonomické) prognózy; (38) transfer informací a obrazových informací v oblasti agrárního sektoru (zemědělství, potravinářství, lesní a vodní hospodářství, myslivost, rybářství, životní prostředí, a tak dále) prostřednictvím komunikačních sítí; (41) školicí činnost (pořádání, řízení, vzdělávání), ediční (vydavatelské) služby, vydávání lektorovaných vědeckých časopisů, výpůjční služby - půjčování knih, časopisů a tak dále, meziknihovní služby - půjčování knih z oblasti agrárního sektoru (zemědělství, potravinářství, lesní a vodní hospodářství, myslivost, rybářství, životní prostředí, a tak dále) pro potřeby výzkumu (výzkumní pracovníci), praxe (zemědělci a potravináři) a vzdělávání, pořádání exkurzí a seminářů pro uživatele zemědělské a potravinářské knihovny ÚZEI, praktický výcvik a vzdělávání pro zemědělce a potravináře; (42) odborná informační činnost v oblasti agrárně-potravinářského komplexu - v rámci této třídy, správa počítačových sítí (komunikace se sítí testovacích podniků), vědecký a průmyslový průzkum v agrární oblasti, tvorba koncepčních návrhů pro realizaci hospodářské politiky v rámci agrárně-potravinářského komplexu, informační, referenční, rešeršní a poradenské služby z oblasti životního prostředí, webové stránky (tvorba, správa, umístování) - vše v oblasti agrárního sektoru (zemědělství, potravinářství, lesní a vodní hospodářství, myslivost, rybářství, životní prostředí, atd.), poskytování výzkumných služeb pro oblast agrárně - potravinářského komplexu, výzkum v oblasti ochrany životního prostředí, výzkumné služby (výzkumní pracovníci), informační referenční, rešeršní a poradenské služby z oblasti potravinářství; (44) informační, referenční, rešeršní a poradenské služby z oblasti zemědělství, lesní a vodní hospodářství, myslivost a rybářství.
(511) 35, 38, 41, 42, 44
(540)



- (111) **365599**
(220) 10.08.2017
(320) 10.08.2017
(442) 06.12.2017
(151) 14.03.2018
(730) **NUTRISTAMINA s.r.o.**, Mírová 98/18, Ostrava, Vítkovice, 70300, CZ
(740) Ing. Iva Rylková, Polská 1525/12, Ostrava, Poruba, 70800
(210) O-541553
(510) (5) antioxidanty (potravní doplňky), dietetické nápoje pro léčebné účely, homeopatické přípravky (potravní doplňky), léčivé nápoje, vody speciálně upravené s protizánětlivým účinkem, minerální vody pro léčebné účely, kojenecké vody, vody syčené vodíkem (potravní doplňky), nápoje a vody upravené pro zlepšení imunity, potraviny pro kojence a batolata, přípravky proti únavě, přípravky se stopovými prvky pro humánní použití, přípravky usnadňující hojení, termální voda, výživové doplňky; (32) vody (nápoje), izotonické nápoje, minerální vody (nápoje), stolní vody, nealkoholické nápoje, perlivé vody, energetické nápoje, iontové nápoje, nealkoholické nápoje pro sportovce; (35) zprostředkování obchodu s potravními doplňky a s nápoji, reklama on-line, služby dovozní a vývozní kanceláře.
(511) 5, 32, 35
(540)

HAQUA

- (111) **365600**
(220) 10.08.2017
(320) 10.08.2017
(442) 06.12.2017
(151) 14.03.2018
(730) **NATURPUR spol. s r.o.**, Dražovice 250, Dražovice, 68301, CZ
(740) Ing. Pavel Nádvořník s.r.o., Sokola Tůmy 1099/1, Ostrava - Mariánské Hory, 70900
(210) O-541554
(510) (3) přípravky pro péči o pleť, oči a nehty, přípravky pro péči o vlasy, kosmetické výživné krémy, přípravky pro výživu vlasů, kosmetické přípravky, přípravky pro osobní hygienu, vonné oleje a aromatické výtažky, čisticí prostředky a vonné přípravky; (5) byliny, bylinné přípravky pro léčebné účely, léčivé rostliny, bylinné čaje pro lékařské účely, čaje léčivé, čaje odtučňovací pro lékařské účely, eukalyptus pro farmaceutické účely, přípravky proti hemeroidům, farmaceutické a léčivé přípravky, vitamínové přípravky, potravinové doplňky na bylinné bázi pro lékařské účely, doplňky potravy minerální a doplňky výživové pro lékařské účely, bylinné tinktury pro lékařské účely, tinktury pro farmaceutické účely, léčebné roztoky k výplachům a masážím dásní, léčivé masti, potravinové doplňky výživové pro lékařské účely, přípravky s posilujícím a podpůrným léčivým účinkem, dietetické přípravky pro lékařské účely, dietní potraviny upravené pro lékařské účely, potravina pro kojence, výtažky z chmele pro lékařské účely, kapsle pro farmaceutické účely, kůry a výtažky pro farmaceutické účely, kořeny léčivé, léčivé přípravky do koupele, soli minerální do koupele a jiné koupelové soli, lněná semena pro lékařské účely, léčivé nápoje, obklady a odvary pro lékařské účely, sirupy pro farmaceutické účely, sladké dřevo pro lékařské účely, léčebná kosmetika; (16) tiskoviny, periodické a neperiodické publikace, časopisy, brožury, katalogy, letáky, prospekty, návody, vizitky, obchodní papíry, papírové bannery, tištěné informační materiály, plakáty, kalendáře, noviny, papírové ubrusky; (21) domácí a kuchyňské potřeby a nádoby, kosmetické a toaletní pomůcky a potřeby do koupelny, hřebeny a mycí houby, kartáče, ne však malířské, úklidové prostředky, sklo v surovém stavu nebo částečně zpracované, kromě stavebního skla, výrobky ze skla, porcelánu a kameniny; (29) zpracované ovoce, houby a zelenina (včetně ořechů a luštěnin), želé, marmelády, džemy, kompoty, ovocné a zeleninové pomazánky, ovoce a zelenina konzervované, sušené, mražené a zavařené, bio ovoce a zelenina zpracované, kandované ovoce, mléko a mléčné výrobky a jejich náhražky, ptačí vejce a vaječné výrobky, sýrové výrobky, oleje a tuky, ryby, plody moře a měkkýši, pomazánky z ryb a mořských plodů, maso a masné výrobky, masové pomazánky, polévky a vývary, masové výtažky, chlazené a mražené vegetariánské pokrmy, hotová jídla na bázi masa, ryb, zvěřiny, drůbeže a zeleniny v konzervách, omáčky (dipy); (30) káva, čaj, kakao a jejich náhražky, nápoje připravované na základě kávy, kakaa, čaje nebo čokolády, čajové směsi, čaj ledový, cukr, přírodní sladidla, sladké polevy a náplně, výrobky z včelích produktů – med, mateří kašička, propolis pro lidskou potřebu, melasový sirup, soli, chuťové přísady, ochucovadla a koření, hořčice, lněná semena určená pro lidskou spotřebu, tapioka, ságo, aromatické přípravky do potravin, ochucené omáčky a pasty, bombóny, cukroví, cukrovinky, moučníky, zákusky, sušenky, cereální tyčinky a energetické tyčinky, pudink, pečivo, chléb, žvýkačky (ne pro lékařské účely), lékořice, mák, mouka, výrobky z mouky, kukuřičná kaše, ovesná kaše a jiné obilné kaše, ovesné vločky, zpracované obilí, škrob a produkty z nich vyrobené, pečící přípravky a droždí, sušené a čerstvé těstoviny, nudle a knedlíky, těsta, těstíčka a jejich směsi, cereálie, müsli, bezlepkové potraviny v rámci této třídy, zmrzliny, mražené jogurty a sorbety; (31) výrobky zemědělské, zahradnické, lesní a zmi neuvedené v jiných třídách, čerstvé ovoce, ořechy, zelenina a bylinky, rostliny a přírodní květiny, slad na výrobu piva a lihovin, rostlinný odpad (surovina), cukrová třtina; (32) nealkoholické nápoje v rámci této třídy, přípravky na přípravu nápojů obsahující dietetické, výživové, posilující a podpůrné doplňky pro lidskou potřebu (nikoliv pro lékařské nebo veterinární účely), sirupy, ovocné šťávy, mošty, džusy, vody, šumivé nápoje, ochucené sycené nápoje, nápoje na bázi ořechů a sóji, nápojové směsi a prášky, ovocné koncentráty k přípravě nealkoholických nápojů, pivo a pivovarnické výrobky; (33) přípravky k výrobě alkoholických nápojů, alkoholické nápoje (s výjimkou piva), lihoviny a likéry, víno, mošt alkoholizovaný (cidre), alkoholické sekty, předpřipravené alkoholické nápoje; (35) propagační činnost, reklama, marketing, pomoc při řízení obchodní činnosti, obchodní administrativa, kancelářské práce, provozování maloobchodů a velkoobchodů s následujícími výrobky: potraviny, pokrmy, nápoje, výživa, zdravá výživa, dietetické přípravky, potraviny a nápoje, farmaceutické a parafarmaceutické přípravky, kosmetika, přípravky k péči o tělo a zdraví a krásu a výše uvedené výrobky zařazené do tříd 3, 5, 29, 30, 31, 32, 33,

prezentace výrobků v komunikačních médiích pro účely maloobchodu, předvádění zboží prostřednictvím internetu nebo katalogu nebo výstav za účelem reklamy a/nebo prodeje, přeskupování a shromažďování (kromě dopravy) výrobků výše uvedených ve třídách 3, 5, 10, 29, 30, 31, 32 a 33 pro třetí osoby za účelem umožnit spotřebitelům pohodlně vybrat a prohlížet a kupovat (kromě přepravy) prostřednictvím katalogu a/nebo internetu a/nebo zásilkového prodeje, zásilkový prodej výrobků výše uvedených ve třídách 3, 5, 29, 30, 31, 32 a 33, merchandising, franchising, internetový obchod se zdravou výživou, reklama v časopisech, katalogích, služby předplatného periodických publikací a časopisů, šíření obchodních informací, šíření reklamních materiálů; (43) služby zajišťující stravování a nápoje, provozování stravovacích zařízení, zajišťování hromadného stravování (catering), restaurace, samoobslužné restaurace, výroba studené a teplé kuchyně, bufety, bary, kavárny, vinárny, cukrárny, pizzerie, fast food, snack bary, bistra, hospody, hostinská činnost, pořádání recepčí, rautů, restaurační a hotelové služby, dočasné ubytování, hotely, ubytovny a penziony, poskytování prostor pro pořádání akcí, dočasných kancelářských prostor a prostor pro jednání, poradenská činnost v oblasti gastronomie; (44) poskytování informací o zdraví, služby péče o duševní zdraví, poradenské služby týkající se zdraví, poradenství v oblasti diety, stravování a výživy, konzultační služby v oblasti výživy, poskytování informací o potravinových doplňcích a výživě.

(511) 3, 5, 16, 21, 29, 30, 31, 32, 33, 35, 43, 44

(540)

RYNEČEK natur

- (111) **365601**
(220) 18.08.2017
(320) 18.08.2017
(442) 06.12.2017
(151) 14.03.2018
(730) **TOP GASTRO CZ s.r.o.**, Višňová 1240, Jičín, Valdické Předměstí, 50601, CZ
(740) Ing. Petr Soukup, patentový zástupce, tř. Svobody 43/39, Olomouc, 77900
(210) O-541707
(510) (5) výrobky farmaceutické a parafarmaceutické, stopové prvky, dietní nutriční doplňky stravy, léčiva, medicínální sirupy, výtažky z léčivých bylin a kombinované přípravky vitamínů, minerálů, stopových prvků a bylinných výtažků, potravinové doplňky obohacené vitaminy nebo minerály nebo stopovými prvky, vitamínové přípravky, vitamíny a multivitaminové preparáty, minerály a multiminerálové preparáty, bylinné čaje k léčebným účelům, léčivé byliny, cukrovinky nebo pastilky nebo tablety nebo tobolky nebo kapsle nebo žvýkačky k léčebným účelům, dietetické látky upravené pro lékařské účely, minerální a kojenecké vody a dietetické nápoje upravené pro lékařské účely, dietní potraviny upravené pro lékařské účely, doplňky výživové pro lékařské účely, bílkovinné přípravky nebo potravina pro lékařské účely, balzámy, krémy a masti pro lékařské účely, oleje pro lékařské účely, tuky pro lékařské účely, léčivé soli, tinktury pro lékařské účely, bylinné výtažky nebo sirupy k léčebným účelům, vitamínová a minerální výživa ve formě koncentrátů k léčebným účelům, proteinové koncentráty jako výživné přísady k potravinám (potravinové doplňky), droždí pro farmaceutické účely, potravinové doplňky s léčebnými i neléčebnými účinky, výživné nebo dietetické přípravky pro lékařské účely pro denní doplnění stravy jako instantní strava nebo samostatná směs, která se skládá hlavně z mléka v prášku nebo ze živočišných nebo zeleninových proteinů, také s přísadkou vitamínů nebo minerálů nebo stopových prvků nebo cukru, potravní doplňky živočišného původu na bázi mléka, mléčných výrobků, bakterií mléčného kvašení v tuhém i tekutém stavu potravinové doplňky rostlinného původu na bázi ovocných a obilných vláknin, sacharidů, škrobů, vše ve formě práškových směsí, kapek, sirupů, gelů, past, tablet, šumivých tablet, pastilek, dražé, tobolek, kapslí, bombónů, želé, prášků, výrobky povzbuzující chuť k jídlu; (6) fólie hliníkové na balení potravin; (16) papír, krabice a krabičky z papíru, papírová prostráření, papírové ubrusky, papírové ubrusy, papírové archy, dárkový papír, papírové kornouty, papírové sáčky a tašky, papírové mašle, papírové obaly a obalové materiály pro potravinářské výrobky, fólie viskózní na balení, kartonážní výrobky, samolepky, nálepky pro kancelářské použití nebo pro domácnost, tiskářenské výrobky, papírové etikety, papírové reklamní a propagační materiály, informační letáky a brožury, katalogy, fotografie, plakáty; (20) krabice z umělých hmot a nádoby z umělých hmot jako obaly pro potravinové výrobky; (21) papírové kelímky a papírové nádoby na jedno použití, brčka na pití; (29) vejce čerstvá a sušená, konzervovaná, mražená, sušená a sterilizovaná výrobky ze zeleniny, ovoce, lesních a zahradních plodů, hub, bylin a jejich směsí, masové, maso-zeleninové,

drůbeží, rybí a zvěřinové konzervy, masové výtažky a masové a rybí speciality, paštiky, maso, ryby, drůbež a zvěřina sušené, mražené, nasolené a uzené, želé, džemy, kompoty, ovocné dřeně, plněné brambory, výrobky z brambor mražené, konzervované, sušené nebo vařené, bramborové lupinky, mléko a mlékařenské výrobky, máslo včetně pomazánkového, jedlé kombinované tuky rostlinného a živočišného původu, sýry, mléčné kysané výrobky včetně jogurtů, mléčné krémy, sušené mléko a sušené výrobky na bázi mléka, tvarohy, smetany, mražené krémy na bázi mléka, jedlé oleje, tuky a margariny, polévky, polévkové směsi, vývary, bujóny, instantní polévky, polévky v sáčku, přísady a zavářky do polévek, náhražky mléka a smetany na rostlinné bázi, včetně sušených a konzervovaných, želatina, želatinové výrobky a přípravky pro výživu, extrakty z chaluh jako výživa, výživné přípravky pro denní doplnění stravy jako instantní strava nebo samostatná směs, která se skládá hlavně z mléka v prášku nebo ze živočišných nebo zeleninových proteinů, mléko, mléčné výrobky, konzervované, sušené, vařené nebo nakládané ovoce nebo zelenina, polévky, vývary, bujóny, polotovary a hotová jídla vyrobená z potravin uvedených v této třídě, ochucené mléko v prášku na přípravu nápojů, výrobky na bázi sušené bramborové kaše; (30) chléb, pečivo, cukrářské a cukrovinkářské výrobky, oplatky, sušenky, keksy, suchary, jemné pečivo, všechny tyto výrobky obyčejné a/nebo s polevou a/nebo plněné a/nebo kořeněné, slané a sladké vařené výrobky, vaničky, košíčky, dortové oplatky, trubičky prázdné a plněné a další oplatkové doplňky pro cukrárenskou výrobu, pečivo slané nebo sladké, obsahující pekařské nebo piškotové těsto nebo těsto na jemné pečivo, koláče, koláčky a jídla zhotovená z koláčového (dortového) těsta nebo obsahující koláčové (dortové) těsto, ovocné koláče, lizátka, cukrová vata, bonbóny, žvýkačky, želé, želatinové bonbóny, perníky, medovníky, pralinky, pudinky, dorty, palačinky, obilné vločky a jiné obilné výrobky a přípravky určené k lidské výživě, müsli, popcorn, cereálie, zmrzlina, šerbet (zmrzlina), led pro osvěžení, káva, kávové náhražky, čaje sypané, porcované, sáčkové, lisované, čajové extrakty z ovoce, ledový čaj, kakao, čokoláda, čokoládové nápoje, cukr, mouka, rýže, med, propolis pro potravinářské účely, sirup melasový, droždí pro kynutí, prášek do pečiva, sůl, hořčice, kečupy, ocet, omáčky (chuťové přísady), koření a ochucovací potravinářské přípravky, pekařské výrobky, přírodní sladidla, masové šťávy, přípravky a instantní směsi pro přípravu nápojů na bázi kávy, čaje a čokolády, listové těsto, knedlíky s výjimkou bramborových, těsta a těstoviny, jídla na bázi těstovin, těstoviny ochucené nebo neochucené a/nebo plněné, nudle, špagety, instantní těstoviny, výrobky z mouky a obilovin, uvedené výrobky i jako dietní potraviny ne pro léčebné účely, sendviče, polotovary a hotová jídla vyráběná z potravin uvedených v této třídě; (31) čerstvé arašidy, čerstvé citrusové plody a hrozny, čerstvé ovoce a zelenina, čerstvé brambory, čerstvá čočka, čerstvé fazole, čerstvý hrách, čerstvý hlávkový salát, čerstvá řepa jedlá, jedlý sezam nezpracovaný, chaluhy pro humánní nebo živočišnou spotřebu, nezpracovaný svatojánský chléb, chmel, čerstvé kaštiny, kopr, kopřivy a okurky, čerstvé olivy, ořechy, kolové oříšky, kokosové ořechy a lískové oříšky, nezpracovaný ječmen, pšenice, žito a oves, houby čerstvé, krmivo pro zvířata, krmné směsi, psi suchary, nápoje pro domácí zvířata, humři živí, rybí jikry pro líhnutí, živí korýši, živé langusty, čerstvé lanýže, živí měkkýši, živí raci, živé ryby, živé návnady na ryby, živé šepie, živí sumýši, živé ústřice; (32) nealkoholické nápoje syčené i nesyčené, včetně nápojů minerálních, šumivých, iontových a energetických, sirupy, koncentráty a jiné přípravky pro přípravu nápojů, ovocné a zeleninové šťávy (nápoje), mošty, nealkoholické ovocné nektary a nápoje z ovocných šťáv, stolní a minerální vody, diabetické a dietetické nápoje neléčebné, práškové nealkoholické nápoje, práškové přípravky a příchutě pro výrobu nealkoholických nápojů a likérů, nealkoholické aperitivy, iontové nápoje pro sportovce, energetické nápoje pro povzbuzení organismu neléčebné, piva všeho druhu, sladové nápoje; (33) alkoholické nápoje, likéry, destiláty, lihoviny, vinné nápoje, aperitivy, vína, vína a likéry pro trávení, nízkalkoholické míchané nápoje, bowle a jiné alkoholické nápoje obsahující ovoce; (35) organizování a pořádání výstav a veletrhů pro obchodní a reklamní účely, odborné poradenství, vztahující se k organizování komerčních výstav a veletrhů, inzertní, reklamní a propagační služby, poskytování pomoci při provozu obchodu, včetně zprostředkování obchodních a obchodně personálních záležitostí, marketing, průzkumy a analýzy trhu, to vše v oblasti výstavnictví; (39) dodávání zboží zásilkového obchodu, doprava, přeprava, skladování, balení a distribuce (přeprava) zboží a výrobků, poskytování mrazirenských skladových zařízení, silniční motorová doprava nákladní; (40) výroba lahůdek na zakázku; (42) činnost technických poradců v oblasti potravinářství, výzkum, vývoj, testování, poradenská a expertní činnost v oblasti potravin pro běžnou konzumaci, potravních doplňků, funkčních potravin, potravin pro zvláštní účely (léčebných i neléčebných), potravin pro diabetiky a dietetiky, potravin pro

kojené a batolata, veškerých nápojů nealkoholických i alkoholických, a to včetně směsí, přípravků a sirupů pro přípravu nápojů; (43) provozování restaurací včetně restaurací samoobslužných a restaurací podávajících pokrmy přes ulici, služby poskytované v restauracích a jiných zařízeních podávajících pokrmy a nápoje připravené ke konzumaci, jakož i při prodeji pokrmových specialit, hostinská činnost.

(511) 5, 6, 16, 20, 21, 29, 30, 31, 32, 33, 35, 39, 40, 42, 43
(540)



(111) **365602**
(220) 18.08.2017
(320) 18.08.2017
(442) 06.12.2017
(151) 14.03.2018
(730) **Memsorce a.s.**, Spálená 108/51, Praha 1, Nové Město, 11000, CZ
(740) Allen & Overy (Czech Republic) LLP, organizační složka, Mgr. Jakub Čech LL.M., advokát, V celnici 1031/4, Praha 1, Nové Město, 11000
(210) O-541722
(510) (41) překladatelské a tlumočnické služby; (42) software jako služba (saas), cloud computing, elektronické ukládání a zálohování dat, konzultační, poradenské a informační služby v oblasti informačních technologií, počítačové programování, tvorba software (počítačových programů), pronájem počítačového software.
(511) 41, 42
(540)

ROBO-TRANSLATOR

(111) **365603**
(220) 23.08.2017
(320) 23.08.2017
(442) 06.12.2017
(151) 14.03.2018
(730) **FTV Prima, spol. s r.o.**, Na Žertvách 132/24, Praha 8 - Libeň, 18000, CZ
(210) O-541793
(510) (25) oděvy, obuv, pokrývky hlavy, čepice, včetně pletených, šály, trička, plavky; (35) poskytování prostoru, času a médií pro reklamu, poskytování a pronajímání reklamního prostoru na internetu, poskytování informatizovaných reklamních služeb, poskytování prostoru na webových stránkách k reklamě na výrobky a služby, poskytování reklamního prostoru, poskytování reklamního prostoru v periodických publikacích, novinách a časopisech, poskytování reklamního prostoru elektronickými prostředky a globálními informačními sítěmi, poskytování reklamního prostoru elektronickými prostředky a celosvětovými informačními sítěmi, pronájem reklamních ploch a reklamního materiálu, pronájem reklamního času v komunikačních médiích, pronájem reklamního prostoru na webových stránkách, zajišťování reklamního prostoru v novinách, šíření reklam a inzerce, konzultační a poradenské služby a pomoc v oblasti reklamní, marketingové a propagační činnosti, reklamní, inzertní a propagační činnost, marketing, služby vztahů s veřejností (public relations), služby předvádění výrobků a vystavování zboží, předváděcí akce a výstavy k obchodním nebo reklamním účelům, počítačové objednávání zboží, předplatné na balíček informačních médií, předplatné na televizní kanál, šíření obchodních informací, poskytování informací komerčního nebo reklamního charakteru, multimediálních informací komerčního charakteru, činnost reklamní agentury, činnost ekonomických a/nebo organizačních poradců, zprostředkování v obchodních vztazích, merchandising, franchising, pomoc při využívání a řízení obchodního podniku, pomoc při provozování obchodů a obchodních činnostech průmyslového nebo obchodního podniku, služby, které zahrnují záznam, přepis, vypracování, kompilaci, přenašení nebo systematizaci písemných, datových či elektronických sdělení a záznamů, jakož i využívání nebo

kompilaci matematických a statistických údajů, organizační zabezpečování televizního vysílání v rámci této třídy, služby modelingové agentury, výstavy komerční, reklamní nebo propagační, předvádění zboží prostřednictvím internetu, katalogu nebo výstav za účelem reklamy a/nebo prodeje, přeskupování a shromažďování (kromě dopravy) různých výrobků pro třetí osoby za účelem umožnit spotřebiteli pohodlně vybrat, prohlížet a kupovat (kromě přepravy) prostřednictvím katalogu a/nebo internetu a/nebo zásilkového prodeje, zásilkový a maloobchodní prodej nahraných nosičů záznamů, audiovizuálních děl, hudebních děl, knih, tiskovin, oděvů, módních doplňků, klíčenek, hudebních nástrojů, psacích potřeb, kancelářských potřeb, učebních pomůcek, nádobí a nádob pro domácnost nebo kuchyň, sklenic, hrnků, výrobků a surovin pro vaření, potravin, pokrmů, nápojů, prostírání, ubrusů, ubrousků, zástěr, výrobků souvisejících s vařením pokrmů, kuchařských receptů, reklamních a propagačních předmětů, doplňků stravy; (38) telekomunikace, elektronická pošta, služby elektronických nástěnek (telekomunikační služby), informační kanceláře, vysílání kabelové televize, služby dálkových konferencí, počítačová komunikace, posílání zpráv, poskytování internetových diskusních fór, pronájem přístrojů pro přenos zpráv, pronájem přístupového času ke globálním počítačovým sítím, pronájem zařízení pro přenos informací, přenášení televizního signálu pomocí satelitních družic, přenos zpráv a obrazových informací pomocí počítače, půjčování telekomunikačních zařízení, teleshoppingové služby (poskytování televizních kanálů pro teleshoppingové služby), televizní vysílání, digitální vysílání, televizní vysílání zábavných, vzdělávacích, výchovných, soutěžních, diskusních a informačních pořadů, šíření elektronických časopisů, informací, elektronických periodik, knih v elektronické podobě, audio nebo audiovizuálních děl prostřednictvím informační, datové, elektronické, komunikační, telekomunikační nebo počítačové sítě, zejména internetu, pomocí satelitů a jiných sítí, informační služby na internetu související s televizním vysíláním, služby na internetu související s televizním vysíláním, přenos dat (obrázků, fotografií, 3D aplikací) prostřednictvím globální počítačové sítě; (40) krejčovské služby, šití oděvů, oděvních doplňků, bytových doplňků a textilních výrobků, úpravy oděvů, zkracování, zužování a rozšiřování oděvů, přešívání oděvů, zakázkové krejčovství, vyšívání, lemování a entlování, barvení textilií, vyšívání, háčkování a pletení oděvů, oděvních a bytových doplňků, ruční tisk a kresba na textil, na oděvy, na oděvní a bytové doplňky, barvení látek, barvení oděvů; (41) nakladatelství a vydavatelství, ediční činnost, publikační činnost, nahrávání nosičů zvukových nebo obrazově zvukových, služby v oblasti digitálního zpracování obrazu, elektronické publikování (DTP), služby v oblasti estrád, TV produkce, tvorba a výroba televizních a audiovizuálních programů, obrazové zpravodajství, filmová produkce, jiná než reklamní, filmová studia, filmová tvorba, filmové projekce, půjčování filmů, fotografování, informace o možnostech zábavy, informace o výchově a vzdělávání, výchovně-zábavné klubové služby, vydávání knih, služby nahrávacího studia, nahrávání videopásek, organizace společenských a kulturních akcí, organizace, provozování a provádění her a soutěží i veřejných, organizování vzdělávacích nebo zábavných soutěží, výstavní činnost v oblasti kultury, zábavy, výchovy nebo vzdělávání, plánování a organizování večírků, poskytování on-line elektronických publikací (bez možnosti stažení), pronájem audionahrávek, pronájem dekorací, pronájem kinematografických filmů, provozování her on-line (z počítačové sítě), výroba divadelních nebo jiných představení, půjčování videopásek, psaní scénářů, organizování a vedení seminářů, reportérské služby, televizní zábava, opatřování titulky, výuka, vydávání elektronických knih a časopisů on-line, zveřejňování a vydávání textů, s výjimkou reklamních nebo náborových, výroba videofilmů, pronájem zvukového nahrávacího zařízení, živá představení, organizování živých vystoupení, čtenářská anketa, divácká anketa; (42) hosting prostoru pro webové stránky, hosting portálu na internetu, hosting on-line platformy pro nahrávání, návrhy, strukturování a programování či jiné vytváření a instalace, údržba a správa internetových portálů a serveru a internetových či intranetových počítačových stránek a nástěnek a internetových či intranetových aplikací, návrhy, strukturování a programování či jiné vytváření a instalace a údržba počítačových programů a počítačových systémů a databází a databázových systémů, výzkum a vývoj a tvorba systémů pro elektronické obchodování včetně příslušného software a hardware, tvorba software, programování internetových databázových systémů, programování multimediálních aplikací, tvorba interaktivních a grafických programů, tvorba multimediálních dokumentů, prezentací, aplikací a katalogů, konstrukce www prezentací, softwarové řešení www serverů, návrh www stránek, tvorba počítačové animace a vizualizace, poskytování vyhledávačů pro internet, převod (konverze) počítačových programů, dat či jiných údajů v elektronické podobě z různých formátů do jiných formátů (ne fyzický),

převod (konverze) dokumentů, dat či jiných údajů z fyzických médií na elektronická média.

(511) 25, 35, 38, 40, 41, 42
(540)



(111) **365604**
(220) 24.08.2017
(320) 24.08.2017
(442) 06.12.2017
(151) 14.03.2018
(730) **SatisMeter s.r.o.**, Česká 1113/1, Praha 5, Košíře, 15800, CZ
(740) **DANĚK & PARTNERS** Advokátní a patentová kancelář, Ing. Vilém Daněk Ph.D., LL.M., Vinohradská 17, Praha 2, 12000
(210) O-541813
(510) (35) měření zákaznické spokojenosti, analýza trhu, průzkum trhu, průzkum veřejného mínění, online dotazníky, sběr údajů do počítačových databází, zpracování počítačových dat a spravování databází, marketingové služby v oblasti správy nemovitostí, logistiky, obchodní administrativy a kancelářské práce, rozesílání prospektů, pořizování informačních tiskovin, účetní služby, poradenské komerční služby, inzertní činnost, poskytování pomoci při provozu obchodu, včetně zprostředkování obchodních a souvisejících obchodně personálních záležitostí, kontrola, vedení, vypracování statistických přehledů, poradenství v oblasti organizace a ekonomiky podnikání, poradenské služby při výběru zaměstnání, organizování výstav a veletrhů k reklamním a obchodním účelům, provádění aukcí a dražeb, pronájem kancelářských strojů a zařízení, distribuce zboží k reklamním účelům, vykonávání administrativních prací pomocí výpočetní techniky, zprostředkování nákupu a prodeje v oblasti výpočetní techniky (hardware i software), kopírování nebo rozmnožování dokumentů, dokladů apod., příprava a vyhotovení daňových přiznání, pronájem reklamních ploch, půjčování fotokopírovacích strojů, management turistických destinací, revize účtů (audit), zajištění reklamy za účelem prezentace podnikatelů v oblasti vnitrostátní a mezinárodní dopravy, přepravy, zasílatelství a skladistních zařízení, pronájem prodejních automatů; (38) informační a telekomunikační služby na Internetu, uvedené v této třídě, včetně provozování elektronických nástěnek, diskusních skupin a fór a poskytování přístupu k on-line informačním službám a databázím, služby hlasové schránky, telekomunikační služby, včetně přímého propojení lokální zákaznické pevné sítě se sítí mobilních telefonů, služby krátkých textových zpráv, teletext a služby s ním spojené, poskytování informací (informační kancelář), komunikace spočívající ve výměně, šíření, získávání a poskytování informací a zpráv prostřednictvím telekomunikačních sítí, provozování informačních a komunikačních sítí, provozování internetového vyhledávače, pronájem telekomunikačních zařízení a přístrojů včetně telefonů, služby zasílání zpráv, přenos dat a informací, služby přístupu a připojení k datovým a informačním sítím a internetu, poskytování nebo vyvolávání informací z počítačové databáze - v rámci této třídy, komunikační služby prostřednictvím internetu, vnějších sítí a vnitřních sítí a dalších elektronických prostředků, telekomunikační technologie (Voice over IP, bezdrátové technologie), komunikace prostřednictvím mobilních telefonů, spoje (komunikace), telekomunikace, komunikace pomocí terminálů nebo počítačů, počítačový přenos pošty a obrazu, komunikace a transakce v síti, tisková agentura, dálkový přenos obrazu a video obrazu, provozování datové sítě, provozování veřejné mobilní radiotelefonní sítě, poradenství v oblasti telekomunikační techniky, zprostředkovatelská činnost v oblasti telekomunikací, výměna, získávání a šíření informací a zpráv prostřednictvím telekomunikační sítě nebo datové sítě nebo sítě výpočetní, informační, komunikační nebo elektronické techniky nebo satelitů nebo kabelu, šíření tiskovin a knih prostřednictvím počítačové, datové, elektronické, telekomunikační nebo informační sítě; (42) návrh počítačových systémů, programování

internetových databázových systémů a internetových aplikací, zavádění, aktualizace, návrhy, strukturování a programování či jiné vytváření databází, jiných datových systémů a aplikací pro jejich zpracování, včetně jejich poskytování, přístupu k nim a jejich instalace, zavádění, aktualizace a údržby, návrhy, strukturování a programování či jiné vytváření internetových či intranetových počítačových stránek a nástěnek (webpages a websites) a internetových či intranetových aplikací, tvorba a údržba počítačových stránek WEB pro zákazníky, hostování na počítačových stránkách WEB, instalace počítačových programů, konstrukce WWW prezentací a řešení WWW serverů, aktualizace a údržba počítačových programů, pronájem času, dat a údajů na přístup do počítačových databází, zhotovování kopií počítačových programů, technické studie v oblasti počítačů a programového vybavení, výzkum, vývoj a tvorba systémů pro elektronické obchodování, včetně příslušného softwaru a hardware, poskytování know-how pro oblast elektronického obchodování a informačních technologií, programování multimediálních aplikací, vytváření interaktivních a grafických programů, počítačové animace a vizualizace, grafický design, hostování (poskytování volného prostoru) pro internetové či intranetové informace a aplikace, stránky a nástěnky (webpages a websites), převod (konverze) počítačových programů, dat či jiných údajů v elektronické podobě z různých formátů do jiných formátů, převod (konverze) dokumentů, dat či jiných údajů z fyzických médií na elektronická média, zálohování dat a informací elektronickými a počítačovými prostředky a prostřednictvím elektronické pošty, poradenství v oblasti výpočetní a informační techniky, vědecké a technologické služby a s ním spojený výzkum a návrhy, průmyslové analýzy a výzkum, design internetových stránek a prezentací, vypracovávání technických zpráv, dobrozdání, expertiz a posudků, technické kreslení, odborné technické poradenství a vypracovávání posudků (v oblasti přírodovědné, architektonické a inženýrské činnosti), expertizy a tvorba předpisů pro provoz a údržbu strojů a zařízení, konstruktérská a projekční činnost, tvorba programového vybavení, návrh a vývoj počítačového hardwaru a softwaru, analýzy chemické, přírodovědný výzkum, průzkum a projektování, výzkum a vývoj nových výrobků, konzultační, asistenční, analytické, designérské, vyhodnocovací a programovací služby týkající se počítačového software, firmware, hardware a informačních technologií, konzultace týkající se hodnocení, výběru a zavádění počítačového software, firmware, hardware, informačních technologií a systému zpracování dat a informačních technologií, a to i prostřednictvím telekomunikačních sítí, dodávkou on-line, Internetem a sítí World Wide Web, webhosting, webdesing, výzkumné služby, kódování a dekódování zabezpečovacích systémů (tvorba software), poradenská činnost v oblasti aplikace výpočetní techniky, v oblasti informatiky, vytváření virtuálních počítačových 3 D animací a modelů, informačních technologií, navrhování a realizace automatizovaných systémů řízení, programátorská činnost, projekce počítačových sítí, poskytování práva užití software a pronájem software, instalace, opravy, údržba a servis software, vytváření interaktivních aplikací umožňující předávání a tvorbu grafické podoby prostřednictvím sítě Internet, programování, software - návrhy.

(511) 35, 38, 42

(540)

SatisMeter

(111) 365605

(220) 24.08.2017

(320) 24.08.2017

(442) 06.12.2017

(151) 14.03.2018

(730) **Fatra, a.s.**, třída Tomáše Bati 1541, Napajedla, 76361, CZ

(210) O-541815

(510) (17) plastické hmoty a výrobky z těchto materiálů, které nejsou zahrnuty do jiných tříd, polotovary z plastických hmot (folie, desky, tyče, profily, hadice, hadičky, granule, regranulát), folie z umělých hmot, kromě folií na balení, plastové folie s možností kombinace s jinými plošnými materiály, folie a desky z umělých hmot pro zemědělské účely, materiál na podkládání z umělých hmot, nekovové hadice a hadičky, ohebné trubky nekovové, dráty na svařování z umělých hmot, šňůry z umělých hmot, vlákna z umělé hmoty, kromě vláken k textilním účelům, tvarové výrobky z plastických folií a desek spadající do této třídy, materiály těsnící, ucpávací a izolační, izolační materiály, izolační tkaniny, izolace proti vlhkosti staveb, izolační materiály pro kabely, paropropustné pojistné podstřešní folie, parotěsné zábrany, hydroizolační folie (těsnění), laminované folie pro použití ve fotovoltaickém průmyslu, tvarované a plošné folie z plastických hmot na izolace staveb proti vlhkosti, nopové folie z plastických hmot (izolační folie), drenážní folie, izolace proti

vlhkosti a pro radonovou ochranu staveb, podkladní fólie a pojistné pásy a fólie pro střechy, ochranné a drenážní fólie z plastu, izolační materiály pro vykládání vodních ploch (zahradních jezírek, drobných vodních rezervoárů, zavlažovačích nádrží), umělé hmoty pro ochranu kovových povrchů; (19) stavební materiály nekovové, neohébné trubky nekovové pro stavebnictví, lišty (nekovové), výztuže z plastických hmot pro stavebnictví, stavební materiály pro ochranu základů a stěn a pro stabilizaci zeminy a drenáž, geotextilie, nopové folie pro konstrukční účely, střechy nekovové, střešní materiály nekovové, materiály pro zelené střechy, nekovové podlahy, laminované (vrstvené) podlahové krytiny, nekovové obklady (ve stavebnictví), obklady podlah a stěn, nekovové dlaždice, nekovové dlaždice na podlahy, nekovové dlaždice na stěny pro stavebnictví, fólie a desky z umělých hmot na značení cest, nekovové bazény plavecké; (27) koberec, rohožky, rohože, linoleum a jiné obklady podlah, podlahoviny, podlahové krytiny z plastických hmot, krytina podlahová vinylová, rohože protiskluzné, podložky na podlahu pod židle, plovoucí plastové podlahy, plovoucí podlahy s clic-systémem, laminované podlahové krytiny, vinylové sportovní podlahoviny pro tělocvičny a víceúčelové haly, tenisové povrchy, vnitřní sportovní povrchy, koberečky do automobilů, tapety na stěny nikoliv textilní, obklady stěn s clic-systémem; (28) hry, hračky, nafukovací hračky, potřeby pro gymnastiku a sport, které nejsou uvedeny v jiných třídách, míče na hraní, bazény plavecké (potřeby pro hru), kruhy plovací; (37) stavebnictví, stavitelství, opravy staveb, obkladů a pokládek, izolování proti vlhkosti, izolování staveb, pokládka podlahových krytin, poskytování stavebních informací, poskytování informací o opravách staveb, obkladů a pokládek, stavební dozor; (40) zpracování materiálů, zpracování ropy, zpracování plastů, laminování, pokovování, úprava textilií, vodovzdorná úprava látek, zpracování odpadu, recyklace odpadu, poskytování informací o zpracování a úpravě materiálů, výroba energie.

(511) 17, 19, 27, 28, 37, 40

(540)

fatra PLASTY PRO ŽIVOT

(111) 365606

(220) 24.08.2017

(320) 24.08.2017

(442) 06.12.2017

(151) 14.03.2018

(730) **T&V 4 LIFE s.r.o.**, Střední cesta 1289/13, Plzeň, 32600, CZ

(210) O-541829

(591) Barevná

(510) (29) ořechové máslo, arašídové máslo, mandlové máslo, máslové krémy, máslo z oříšků kešů, arašídová pasta, arašídové mléko, arašídový zpracovaný, blanširovaný ořechy, chlazené mléčné dezerty, dezerty na bázi náhražkového mléka, dezerty z mléčných výrobků, dipy (omáčky) na bázi mléka, glazované ovoce, hummus (kaše z cizrny), jádra vlašských ořechů, jedlá semena, jedlá slunečnicová semena, jedlé oleje a tuky, jedlé ořechy, kandované ořechy, kokos sušený, kokosové lupínky, kokosové máslo, kokosové mléko, kokosový olej a tuk (jako potravina), kokosový prášek, konzervované ořechy, kořeněné ořechy, lískové oříšky zpracované, lněný olej (jedlý), loupané ořechy, mleté ořechy, náplně do ovocných koláčů, nápoje z kokosového mléka, obalované arašídové, ochucené ořechy, omáčky (dipy), ořechové chuťovky, ořechové oleje, ořechové pasty, ořechové tyčinky, organické tyčinky z ořechů nebo semínek, oříšky piniové zpracované, oříšky zpracované, pochutiny na bázi ořechů, pokrmový tuk, pomazánka z lískových oříšků, pomazánky z lísko-oříškového krému, pomazánky z ořechů, pražené arašídové, připravené ořechy, semena zpracovaná, semínka (zpracovaná slunečnicová -), sezamový olej, snack tyčinky na bázi ovoce a ořechů, směsi ovoce a ořechů, solené kešů ořechy, sušené oříšky, sušené kokosové ořechy, tahini (pasta ze sezamových semínek), tapenáda (pomazánka z oliv, kapar a ančoviček), upravené kešů ořechy, tyčinky z ořechů nebo semínek, tukové pomazánky na chléb, vařené ořechy, zahuštěné máslo, zpracovaná dýňová semínka, zpracovaná slunečnicová semínka, zpracované arašídové, zpracované luštěniny, zpracované ořechy, zpracované ovoce, houby a zelenina, zpracované piniové oříšky, zpracované pistácie, zpracované vlašské ořechy, zpracovaný kokos, pražené ořechy, solené ořechy, ořechové polevy, kakaové máslo, máslo ze semen, arašídové mléko (jako nápoj), mandle mleté, mandle zpracované; (30) čokoládové krémy, arašídové cukrovinky, arašídový krokant, bombóny s kakaem, cereálie k přípravě teplé snídaně, cereálie připravené ke konzumaci, cereální tyčinky a energetické tyčinky, cereální tyčinky s vysokým obsahem proteinů, cereální výrobky ve formě tyčinek, chutney (chuťové přísady), chuťové přísady, chuťovky na bázi cereálií, čokoláda, čokoládové pomazánky, čokoládové pomazánky na

chléb, čokoládové pomazánky obsahující ořechy, čokoládové pralinky, čokoládové sladkosti, čokoládové sladkosti plněné krémem (neléčivé), čokoládové tyčinky, čokoládové tyčinky určené k přímé spotřebě, cukr, přírodní sladidla, sladké polevy a náplně, výrobky z včelích produktů, cukrovinky obsahující čokoládu bez léčivých přísad, cukrovinky s čokoládovou příchutí, cukrovinky s čokoládovou polevou, cukrovinky s nízkým obsahem uhlohydrátů, cukrovinky vyrobené z čokolády, doplňky k jídlu, dorty, dresinky na pokrmy, energetické tyčinky na bázi obilnin, hotové dezerty (čokoládové), hotové dezerty (cukrovinky), hotové/připravené směsi na pečení, hotové směsi na koláče, kaše ovesná (mléčná -), kaše, kávová zrna s cukrovou polevou, koblihy, koláče s náplní, krémové náplně do moučníků, makadamiové ořechy v čokoládě, mandle v cukru, mandle v čokoládě, mandlové příchutě do potravin nebo nápojů, med, moučnický, zákusky, dorty a sušenky, náhražky čokolády, náplně do dortů a koláčů na bázi čokolády, ořechové mouky, ořechy s polevou (cukrovinky), ořechy v čokoládě, oříškové cukrovinky, oříšky v čokoládě, pečivo s náplní, pěna (čokoládová -), pěna (dezert-) (cukrovinka), piniové oříšky obalené v cukru, plněná čokoláda, plněné čokoládové tyčinky, polevy na zmrzlinu, polevy s čokoládovou příchutí, polomáčené čokoládové sušenky, pomazánka na sendviče z čokolády a oříšků, pralinky, pražená a mletá sezamová semínka pro použití jako koření, ručně vyráběné cukrovinky, sezamová pasta, sezamové chuťovky, sladké chipsy s arašidovým máslem, sladké polevy a náplně, sladké pomazánky (med), sladkosti, sladkosti bez cukru, sušenky obsahující přísady s čokoládovou příchutí, sušenky s polevou s čokoládovou příchutí, tyčinky obsahující směs cereálií, ořechů a sušeného ovoce (cukrovinky), tyčinky v čokoládové polevě, zmrzliny, omáčky obsahující ořechy, omáčky ochucené ořechy, moučnický s krémem, kakaové krémy ve formě pomazánek; (31) nezpracované ořechy, syrové ořechy, ořechy, kokosové ořechy, lískové ořechy, čerstvé ořechy, jedlé ořechy (nezpracované), syrové kokosové ořechy, nezpracované kokosové ořechy, čerstvé kokosové ořechy, čerstvé vlašské ořechy, čerstvé kolové ořechy, čerstvé para ořechy, čerstvé pekanové ořechy, neupravená ořechová jádra, čerstvé ovoce, ořechy, zelenina a bylinky, arašidy čerstvé, arašidy nezpracované, čerstvé oříšky kešů, čerstvé pistácie.

(511) 29, 30, 31
(540)



(111) **365607**
(220) 24.08.2017
(320) 24.08.2017
(442) 06.12.2017
(151) 14.03.2018
(730) **Kočí Tomáš**, Lesní 654, Doxy, 47201, CZ
(740) JUDr. Jiří Bureš, advokátní kancelář, JUDr. Jiří Bureš, Dukelských hrdinů 471/29, Praha 7, 17000
(210) O-541830
(510) (3) kosmetické a voňavkářské přípravky zařazené do této třídy jako šampony, gely, krémy, barvy a laky na vlasy a vousy, mýdla, kosmetické krémy, pleťové vody, toaletní přípravky, odbarvovače; (35) reklamní, marketingové a propagační služby; (44) kadeřnictví, holičství, služby vizážistů, úprava vlasů (vlasový styling), holičské služby, služby v oblasti péče o vlasy, služby v oblasti péče o vousy, poskytování informací v oboru úpravy vlasů a vousů, kadeřnické salóny pro muže, holičské salóny pro muže, stříhání vlasů, holení vousů, úprava vousů, masáže, provozování zařízení sloužících k regeneraci a rekondici, služby v oblasti kosmetiky.
(511) 3, 35, 44

(540)



(111) **365608**
(220) 25.08.2017
(320) 25.08.2017
(442) 06.12.2017
(151) 14.03.2018
(730) **GOLDEN GATE CZ a.s.**, Václavské náměstí 1282/51, Praha 1, Nové Město, 11000, CZ
(740) Švehlík & Mikuláš advokáti s.r.o., Mgr. Ing. Zdeněk Mikuláš, advokát, Purkyňova 74/2, Praha 1, 11000
(210) O-541856
(510) (14) drahé kovy včetně zlata, stříbra a platiny a jejich slitiny, drahé kovy včetně zlata, stříbra a platiny surové, tepané či jako polotovary, výrobky z drahých kovů anebo jejich slitin nebo postříbřeného nebo pozlaceného kovu a to cihly, mince (včetně investičních, sběratelských, pamětních či upomínkových), slitky, ingoty, klenoty, bižuterie, šperky, medaile, odznaky, figury a umělecká díla, drahé kameny a šperkařské výrobky z drahých kamenů; (35) nákup a prodej (velkoobchodní i maloobchodní) drahých kovů včetně zlata, stříbra a platiny a jejich slitiny a výrobků z drahých kovů a/nebo jejich slitin nebo postříbřeného nebo pozlaceného kovu, to vše rovněž prostřednictvím osobního prodeje, světových počítačových sítí či zásilkového prodeje, on-line inzerce v počítačové síti, prezentace výrobků v komunikačních médiích pro účely velkoobchodu a maloobchodu, reklamní, marketingové a propagační služby, zprostředkování obchodů s drahými kovy včetně zlata, stříbra a platiny a jejich slitiny a s výrobky z drahých kovů anebo jejich slitin nebo postříbřeného nebo pozlaceného kovu; (36) finanční poradenství, hodnocení investičního rizika (služby), finanční poradenství zaměřené na správu rizik, sjednávání investic, finanční a investiční konzultační služby, správa aktiv, oceňování drahých kovů a výrobků z drahých kovů, makléřství v oblasti drahých kovů, makléřské služby v oblasti drahých kovů, služby bezpečnostních schránek na drahé kovy a výrobky z drahých kovů, služby bezpečnostních schránek na cennosti, úschova cenností, zajišťování financování, poradenství a zprostředkování v uvedených oborech; (39) skladování a uchování drahých kovů včetně zlata, stříbra a platiny a jejich slitiny a výrobků z drahých kovů anebo jejich slitin nebo postříbřeného nebo pozlaceného kovu.
(511) 14, 35, 36, 39

Spoření s klokánkem

(111) **365609**
(220) 28.08.2017
(320) 28.08.2017
(442) 06.12.2017
(151) 14.03.2018
(730) **Jurka Jan Mga.**, Golfová 938/13, Praha 10, Hostivař, 10200, CZ
(740) Ing. Jiří Střelák, patentový zástupce, Šumberova 42, Praha 6, 16200
(210) O-541887
(510) (9) elektronické a magnetické audiovizuální záznamy (filmy, hudba), filmy a hudba v elektronické podobě na celoplošných telekomunikačních sítích - na internetu, přístroje pro záznam, převod a reprodukci zvuku a obrazu, filmová a televizní technika, zařízení pro úpravu zvuku a obrazu, přístroje digitální, kabelové a internetové televize, přístroje fotografické a optické, přístroje telekomunikační techniky, satelitní technika, přístroje pro zpracování informací, počítače, počítačové programy, elektronické noviny a časopisy, elektronické tiskoviny se zaměřením na oblast filmu, televize, hudby, kultury a zábavy; (35) činnost podnikatelských,

organizačních a ekonomických poradců, služby public relations, reklamní, marketingová a inzertní činnost, zejména v oblasti zábavy, umění, televize a filmu, televizní, rozhlasová a internetová reklama, distribuce zboží k reklamním účelům, automatizované zpracování dat, obchodní zastoupení podnikatelských subjektů, nákup a prodej audiovizuálních nahrávek (filmů) a audio nahrávek (hudby), provoz obchodu a elektronického obchodu (e-shopu) s audiovizuálními nahrávkami (filmy) a s audio nahrávkami (hudba), nákup a prodej filmových a hudebních práv - komerční správa licencí na výrobky a služby ostatních, zprostředkovatelská činnost s výše uvedenými službami, zařazenými ve třídě 35; (38) televizní a rozhlasové vysílání, vysílání digitální, kabelové nebo internetové televize a rozhlasu, rozšiřování a zveřejňování informací, dat a zpráv prostřednictvím informačních a telekomunikačních sítí, počítačová digitální komunikace, elektronická pošta, zaslání elektronických novin/časopisů elektronickou formou, pronájem vysílacího času nebo komunikačního elektronického prostoru, služby zprostředkování audiovizuální komunikace, zprostředkovatelská činnost s výše uvedenými službami, zařazenými ve třídě 38; (39) distribuce audiovizuálních nahrávek (filmů) a audio nahrávek (hudby); (41) nakladatelská a vydavatelská činnost, elektronické publikování, filmová a hudební produkce, kulturní, společenská, výchovná a zábavní činnost, činnost televizního studia, činnost nahrávacího hudebního studia, dabing, střih, filmová a hudební tvorba - výroba televizních, filmových a rozhlasových programů, organizování a pořádání zábavních, soutěžních, sportovních, kulturních a společenských akcí, organizování a pořádání filmových a hudebních akcí, půjčování a pronájem filmové, televizní a hudební techniky, půjčování a pronájem audiovizuálních záznamů - filmů a hudby, zprostředkování v oblasti kultury a zábavy v rámci této třídy, činnosti umělecké agentury v rámci této třídy, zprostředkování a poskytování informací v oblasti filmu, hudby, vzdělávání a zábavy.

(511) 9, 35, 38, 39, 41
(540)



(111) **365610**
(220) 28.08.2017
(320) 28.08.2017
(442) 06.12.2017
(151) 14.03.2018
(730) **NOVACOAST LIMITED**, Avlonos 1, MARIA HOUSE, 1075 Nicosia, CY
(740) Bohemia Patent, Ing. Jana Vandělková, Vodičkova 791/41, Praha 1 - Nové Město, 11000
(210) O-541894
(510) (5) veterinární produkty a přípravky, přísady a doplňky pro zvířata, ptáky a ryby, dezinfekční prostředky, pesticidy, fungicidy, pudry, spreje, kapky, produkty k ošetření kůže a kožešiny, obojky vše pro zabíjení blech a klíšťat pro zvířata, léčivé přípravky pro kůži a čisticí prostředky léčivé, vše pro zvířata, ústní vody, léčivé přípravky na čištění zubů pro zvířata, léčivé přípravky pro osvěžení dechu pro zvířata; (31) zemědělské, zahradnické a lesnické výrobky, osiva a semena - vše zařazené ve tř. 31, krmivo pro zvířata, ptactvo a ryby a přípravky zařazené ve tř. 31 pro užití jako doplňky do krmiva, slad, sépiové kosti, jedlé kosti, tyčinky a žvýkačky pro domácí zvířata, čerstvé ovoce a čerstvá zelenina a přípravky z těchto produktů jako přísady do krmiva; (35) obchodní činnost a e-shop s výrobky výše zařazenými do tříd 5 a 31, poskytování a distribuce vzorků výrobků, zákaznická linka (obchodní poradenství), reklamní a propagační činnost.

(511) 5, 31, 35
(540)

ALAVIS značka vítězů

(111) **365611**
(220) 30.08.2017
(320) 30.08.2017
(442) 06.12.2017
(151) 14.03.2018
(730) **FEVE s.r.o.**, Podnikatelská 878, Ostrava - Hrabová, 7200, CZ
(210) O-541934
(591) Barevná
(510) (12) části a příslušenství motorových vozidel, bezpečnostní a zabezpečovací zařízení a vybavení pro motorová vozidla; (40) smaltování, galvanizace.
(511) 12, 40
(540)



(111) **365612**
(220) 06.09.2017
(320) 06.09.2017
(442) 06.12.2017
(151) 14.03.2018
(730) **Včelky jednaduše, z.s.**, B. Němcové 351/15, Protivín, 39811, CZ
(740) Ing. Vlasta Sedláčková, Pod Pekařkou 1, Praha 4 - Podolí, 14700
(210) O-542094
(510) (3) kosmetické přípravky s obsahem medu, propolisu a mateří kašičky; (4) včelí vosk, vosk jako surovina, vosk na svícení, vosk pro průmyslové účely, svíčky, knoty, vonné svíčky, svíčky z včelího vosku; (5) ušní svíčky z včelího vosku, potravinové doplňky s obsahem včelího medu, propolisu, mateří kašičky, květového pylu pro neléčebné účely, dietetické výrobky s obsahem včelího medu, propolisu, mateří kašičky, květového pylu a dalších včelích produktů, masti s obsahem včelích produktů, propolisová mast, balzámy pro lékařské účely, cukrovinky s léčivými přísadami, mateří kašička pro lékařské účely, žvýkácké gumy s přidavkem včelích produktů, dietetické a potravinové doplňky v tuhém i tekutém stavu, například kapky, tablety, kapsle a tobolky pro posílení imunity organismu, všechny výše uvedené výrobky jsou určeny k léčebným účelům; (20) včelí úly, plástve pro včelí úly, plástve voskové (voštiny) pro včelí úly; (30) med, sladké pomazánky (med), včelí mateří kašička, bonbóny (neléčivé) s medem, cukr, přírodní sladidla, sladké polevy a náplně, výrobky z včelích produktů, melasa, sladkosti (neléčivé) na bázi medu; (31) včely, včelí pyl surový, krmné látky pro včely, včelí pyl jako surovina pro průmyslové použití, krmné přípravky pro včely; (32) nápoje (medové) nealkoholické, medové pivo; (33) alkoholické nápoje ze včelích produktů, medovina, vína všeho druhu, lihoviny, likéry, alkoholické nápoje s výjimkou piv; (35) propagační činnost, reklama, zprostředkování obchodu s výrobky výše uvedenými ve třídách 3, 4, 5, 20, 30, 32, 33; (43) ubytování, pronájem; (44) včelařské služby, zemědělské služby, informační služby týkající se zemědělství, konzultační a poradenské služby týkající se zemědělství, zahradnictví a lesnictví.
(511) 3, 4, 5, 20, 30, 31, 32, 33, 35, 43, 44

(540)

**VČELKY
JEDNO DUŠE**



- (111) **365613**
(220) 07.09.2017
(320) 07.09.2017
07.09.2017
(442) 06.12.2017
(151) 14.03.2018
(730) **Nejedlý Robert**, Široká 24/15, Říčany, 25101, CZ
(210) O-542108
(510) (18) brašny přes rameno, batůžky, cestovní kabelky, cestovní kufry, cestovní vaky, cestovní vaky na oděvy, cestovní vaky na šaty, cestovní kufry (velké lodní), deštníky a slunečníky, froté tašky, nákupní tašky, tašky (sportovní); (24) bavlněné textilie, bavlněné textilní výrobky, bavlněné textilní výrobky, jiné než na izolaci, bavlněné tkaniny, bytový textil, bytový textil jako textilní kusové zboží, včetně ručníků na obličej a bytového textilu na nábytek, froté prádlo, froté ručníky, froté (textil), kuchyňský textil a stolní prádlo, kusové textilní zboží do domácnosti, kusový textil z bavlny, kusový textil z umělých materiálů, látky, textilie, ložní prádlo a příkrývky, prádlo (nikoliv osobní), textilní etikety, textilní kusové zboží, textilní výrobky a náhradní součásti pro textilní výrobky; (25) kalhoty, šortky, konfekce, kombinézy, konfekční oděvy, košile, košile a spodničky (košílky), letní šaty, lněné oděvy, legíny, mikiny, mikiny s kapucí, minisukně, krátké kalhoty.
- (511) 18, 24, 25
(540)

MELEGNANO

- (111) **365614**
(220) 10.09.2017
(320) 10.09.2017
(442) 06.12.2017
(151) 14.03.2018
(730) **Klátíl Karel**, Na Sekyře 1667, Rakovník, Rakovník II, 26901, CZ
(210) O-542135
(510) (32) pivo a pivovarnické výrobky, pivní mladina, pivo s nízkým obsahem alkoholu, kvas (nealkoholický nápoj), zkvašená nebo částečně zkvašená pivní mladina.
- (511) 32
(540)

PIVČÁK

- (111) **365615**
(220) 11.09.2017
(320) 11.09.2017
(442) 06.12.2017
(151) 14.03.2018
(730) **AKU-BAT CZ, z.s.**, Křižíkova 680/10b, Praha 8, Karlín, 18600, CZ
(740) Doucha Šikola advokáti s.r.o., Mezibranská 579/7, Praha 1, Nové Město, 11000
(210) O-542168
(591) Barevná
(510) (9) baterie, adaptéry na baterie, agregáty nabíjecí pro elektrické baterie, akumulátorové skříně, alkalické akumulátory, anodové baterie, AC/DC napájecí zdroje, dobíjecí baterie, solární baterie, startovací baterie, lithiové baterie, napájecí zdroje (baterie), pouzdra na baterie, elektrické zdroje (baterie), bateriové kabely, elektrické články a baterie, nabíjecí agregáty pro elektrické baterie, solární baterie k průmyslovému použití, dobíjecí baterie se solárním pohonem, solární baterie k použití v domácnost, tlakové akumulátory, skříně akumulátorové, nabíječky akumulátorů,

nabíjecí elektrické akumulátory, akumulátory pro fotovoltaickou energii, nádoby pro akumulátory, galvanické články, fotovoltaické buňky, fotovoltaické měniče, fotovoltaické solární moduly, fotovoltaické moduly, fotovoltaické články, fotočlánky, kalibrované fotovoltaické referenční články, fotovoltaická zařízení na výrobu elektrické energie (fotovoltaické elektrárny), fotovoltaické přístroje na přeměnu slunečního záření na elektrickou energii, nabíjecí stanice pro elektromobily, nabíječky, bezdrátové nabíječky, nabíječky baterií, nabíječky elektrických baterií, nabíječky na dobíjecí zařízení; (35) elektronické obchodní služby, a to poskytování informací o výrobcích prostřednictvím telekomunikačních sítí k reklamním a prodejním účelům, event marketing (získávání zákazníků pořádáním akcí), informace o marketingu, informační služby vztahující se k reklamě, internetový marketing, konzultační a poradenské služby a pomoc v oblasti reklamní, marketingové a propagační činnosti, marketingové služby, obchodně-propagační služby, obchodní marketing (nikoli prodej), obchodní marketingové služby, obchodní propagace, podpora prodeje, poskytování informací vztahujících se k reklamě, poskytování marketingových informací prostřednictvím internetových stránek, poskytování prostor, času a médií pro reklamu, poskytování reklamních služeb, reklamní služby na podporu informovanosti veřejnosti o otázkách a iniciativách týkajících se životního prostředí, rozšiřování reklamních marketingových a propagačních materiálů, šíření reklamy pro výzkumné projekty, obchodní poradenství, marketingové poradenství; (41) konzultační služby v oblasti vzdělávání, konzultační služby vztahující se k obchodnímu vzdělávání, konzultační a informační služby vztahující se k pořádání, vedení a organizování konferencí, kurzy pro zvyšování kvalifikace a další vzdělávání, odborné konzultace vztahující se ke vzdělávání, organizování a pořádání konferencí, organizování a pořádání kongresů, organizování kurzů, organizování seminářů a konferencí, organizování vzdělávacích přednášek, poskytování školení a vzdělání, poskytování školení ve formě kurzů, organizování seminářů v oblasti školení; (42) technologické poradenství, příprava projektových posudků, odborné posudky vztahující se k technologiím, hodnocení životního prostředí, průzkumy životního prostředí, kompilace informací o životním prostředí, služby monitorování životního prostředí, konzultační služby v oblasti životního prostředí, výzkum v oblasti ochrany životního prostředí, výzkum zaměřený na ochranu životního prostředí, hodnocení rizik v oblasti životního prostředí, shromažďování informací vztahujících se k životnímu prostředí, poradenství vztahující se k ochraně životního prostředí, energetické audity.

- (511) 9, 35, 41, 42
(540)

 **AKU-BAT CZ, z. s.**
Asociace pro akumulaci a baterie

- (111) **365616**
(220) 12.09.2017
(320) 12.09.2017
(442) 06.12.2017
(151) 14.03.2018
(730) **Bakeš Gustav**, Lázeňská 520, Sadská, 28912, CZ
(210) O-542188
(591) Barevná
(510) (37) úklidové služby pro domácnost, úklidové služby pro kanceláře, likvidace odpadu (úklidové služby).
- (511) 37

(540)



(111) **365617**
(220) 21.09.2017
(320) 21.09.2017
(442) 06.12.2017
(151) 14.03.2018
(730) **Orbis Food s.r.o.**, Na Hřebenkách 815/128, Praha 5, 15000, CZ

(210) O-542425
(591) Barevná
(510) (29) bramborové knedlíky, bramborové knedlíky plněné masem nebo uzeninou; (30) knedlíky, knedlíky plněné kusovým ovocem, knedlíky plněné masem, houskové knedlíky, houskové knedlíky s bylinami, špekové knedlíky, karlovarské knedlíky, houskové knedlíky svatební s mandlemi, houskové knedlíky s konopným semínkem, hotová jídla s knedlíky v rámci této třídy; (35) marketing, maloobchodní a maloobchodní činnost s výše uvedenými výrobky včetně zprostředkování; (39) distribuce a doprava výše uvedených výrobků včetně skladování; (43) restaurace, restaurace samoobslužné, rychlá občerstvení, bufety, jídelny, restaurace podávající pokrmy přes ulici, příprava lahůdek, služby poskytované v restauracích a jiných zařízeních podávajících pokrmy a nápoje připravené ke konzumaci, služby restaurace na odnos jídla s sebou, provozování non stop zařízení zajišťujících stravování a nápoje, služby spojené s provozováním pohostinství a restaurací.

(511) 29, 30, 35, 39, 43
(540)



(111) **365618**
(220) 21.09.2017
(320) 21.09.2017
(442) 06.12.2017
(151) 14.03.2018
(730) **Norvital AS**, Postboks Manglerud 234, NO-0612 Oslo, NO
(740) **KOREJZOVA LEGAL v.o.s.**, JUDr. Petra Sauvage de Brantes, advokátka, Korunní 810/104, Praha 10, Vinohrady, 10100

(210) O-542428
(510) (5) dietetické nápoje upravené pro lékařské účely, dietní potraviny pro léčebné účely, dietetické látky upravené pro léčebné účely, farmaceutické výrobky, potravinové doplňky, potravinové doplňky pro léčebné účely, přírodní léčiva, léčiva pro humánní medicínu, vitamínové přípravky.

(511) 5
(540)

MAXULEN

(111) **365619**
(220) 25.09.2017
(320) 25.09.2017
(442) 06.12.2017

(151) 14.03.2018

(730) **EXCALIBUR TOURS PRAHA spol. s r.o.**, Pplk. Sochora 733/37, Praha 7, 17000, CZ

(210) O-542496

(510) (16) papír a výrobky z papíru, a to tiskoviny, časopisy, periodika, knihy, knihařské výrobky, fotografie, papírenské zboží, kancelářské potřeby (kromě nábytku), obalové materiály z plastických hmot; (25) sportovní oděvy pro muže, ženy a děti, obuv, čepice; (28) hry, hračky, tělocvičné a sportovní potřeby (s výjimkou oděvů); (35) propagace a marketing, inzertní a reklamní činnost; (41) organizování, pořádání a zajišťování sportovních akcí, výchovná a zábavní činnost; (43) zajišťování přechodného ubytování a stravování účastníkům sportovních akcí, poskytování jídla a nápojů.

(511) 16, 25, 28, 35, 41, 43

(540)



(111) **365620**

(220) 25.09.2017

(320) 25.09.2017

(442) 06.12.2017

(151) 14.03.2018

(730) **EXCALIBUR TOURS PRAHA spol. s r.o.**, Pplk. Sochora 733/37, Praha 7, 17000, CZ

(210) O-542497

(510) (16) papír a výrobky z papíru, a to tiskoviny, časopisy, periodika, knihy, knihařské výrobky, fotografie, papírenské zboží, kancelářské potřeby (kromě nábytku), obalové materiály z plastických hmot; (25) sportovní oděvy pro muže, ženy a děti, obuv, čepice; (28) hry, hračky, tělocvičné a sportovní potřeby (s výjimkou oděvů); (35) propagace a marketing, inzertní a reklamní činnost; (41) organizování, pořádání a zajišťování sportovních akcí, výchovná a zábavní činnost; (43) zajišťování přechodného ubytování a stravování účastníkům sportovních akcí, poskytování jídla a nápojů.

(511) 16, 25, 28, 35, 41, 43

(540)



(111) **365621**

(220) 25.09.2017

(320) 25.09.2017

(442) 06.12.2017

(151) 14.03.2018

(730) **EXCALIBUR TOURS PRAHA spol. s r.o.**, Pplk. Sochora 733/37, Praha 7, 17000, CZ

(210) O-542498

(510) (16) papír a výrobky z papíru, a to tiskoviny, časopisy, periodika, knihy, knihařské výrobky, fotografie, papírenské zboží, kancelářské potřeby (kromě nábytku), obalové materiály z plastických hmot; (25) sportovní oděvy pro muže, ženy a děti, obuv, čepice; (28) hry, hračky, tělocvičné a sportovní potřeby (s výjimkou oděvů); (35) propagace a marketing, inzertní a reklamní činnost; (41) organizování, pořádání a zajišťování

sportovních akcí, výchovná a zábavní činnost; (43) zajišťování (540)
přechodného ubytování a stravování účastníkům sportovních akcí,
poskytování jídla a nápojů.

(511) 16, 25, 28, 35, 41, 43
(540)



(111) **365622**
(220) 25.09.2017
(320) 25.09.2017
(442) 06.12.2017
(151) 14.03.2018
(730) **EXCALIBUR TOURS PRAHA spol. s r.o.**, Pplk. Sochora 733/37, Praha 7, 17000, CZ
(210) O-542499
(510) (16) papír a výrobky z papíru, a to tiskoviny, časopisy, periodika, knihy, knihařské výrobky, fotografie, papírenské zboží, kancelářské potřeby (kromě nábytku), obalové materiály z plastických hmot; (25) sportovní oděvy pro muže, ženy a děti, obuv, čepice; (28) hry, hračky, tělocvičné a sportovní potřeby (s výjimkou oděvů); (35) propagace a marketing, inzertní a reklamní činnost; (41) organizování, pořádání a zajišťování sportovních akcí, výchovná a zábavní činnost; (43) zajišťování přechodného ubytování a stravování účastníkům sportovních akcí, poskytování jídla a nápojů.
(511) 16, 25, 28, 35, 41, 43
(540)



(111) **365623**
(220) 25.09.2017
(320) 25.09.2017
(442) 06.12.2017
(151) 14.03.2018
(730) **EXCALIBUR TOURS PRAHA spol. s r.o.**, Pplk. Sochora 733/37, Praha 7, 17000, CZ
(210) O-542500
(510) (16) papír a výrobky z papíru, a to tiskoviny, časopisy, periodika, knihy, knihařské výrobky, fotografie, papírenské zboží, kancelářské potřeby (kromě nábytku), obalové materiály z plastických hmot; (25) sportovní oděvy pro muže, ženy a děti, obuv, čepice; (28) hry, hračky, tělocvičné a sportovní potřeby (s výjimkou oděvů); (35) propagace a marketing, inzertní a reklamní činnost; (41) organizování, pořádání a zajišťování sportovních akcí, výchovná a zábavní činnost; (43) zajišťování přechodného ubytování a stravování účastníkům sportovních akcí, poskytování jídla a nápojů.
(511) 16, 25, 28, 35, 41, 43



(111) **365624**
(220) 02.10.2017
(320) 02.10.2017
(442) 06.12.2017
(151) 14.03.2018
(730) **TORLEIDI s.r.o.**, U Smaltovny 245/16, Praha 7, 17000, CZ
(210) O-542622
(510) (35) grafická úprava pro reklamní účely, marketing; (36) pronájem bytů, pronájem nemovitostí, služby ubytovací kanceláře, správa nemovitostí; (39) pronájem automobilů; (41) fotografování; (43) penziony, pronájem přechodného ubytování, služby ubytovací kanceláře.
(511) 35, 36, 39, 41, 43
(540)

TORLEIDI

(111) **365625**
(220) 05.10.2017
(320) 05.10.2017
(442) 06.12.2017
(151) 14.03.2018
(730) **Glenmark Pharmaceuticals s.r.o.**, Hvězdova 1716/2b, Praha 4, Nusle, 14000, CZ
(740) Glenmark Pharmaceuticals Distribution s.r.o., Hvězdova 1716/2b, Praha 4, Nusle, 14000
(210) O-542748
(510) (3) brousíci přípravky, čisticí prostředky a vonné přípravky, kosmetické přípravky, parfumerie, přípravky pro osobní hygienu, kosmetické přípravky pro péči o zvířata, krejčovský vosk a ševcovská směla, vonné oleje a aromatické výtažky; (5) hygienické přípravky a výrobky, hygienické přípravky a výrobky z nich, léčiva a veterinární přípravky a výrobky, potravní doplňky a dietetické přípravky, přípravky proti rostlinným a živočišným škůdcům, zubní přípravky a výrobky a léčebné zubní pasty.
(511) 3, 5
(540)

Olazax 28 x 10 mg
Olazax disperzi 28 x 5 mg

(111) **365626**
(220) 05.10.2017
(320) 05.10.2017
(442) 06.12.2017
(151) 14.03.2018
(730) **Liška Martin Ing.**, Zborovská 4187/27, Kroměříž, 76701, CZ
Rolinek Bohumil, Josefa Obadala 3487/1, Kroměříž, 76701, CZ
(740) Ing. Martin Liška, Zborovská 4187/27, Kroměříž, 76701
(210) O-542754
(591) Barevná

- (510) (9) hudební nahrávky, hudební videonahrávky, stahovatelné hudební nahrávky, hudební zvukové záznamy, nahraná hudební DVD, hudební nahrávky v podobě disků; (41) živá hudební vystoupení, živá vystoupení rockových skupin, živá představení hudebních skupin, nahrávání a produkce audionahrávek, skládání hudby pro třetí osoby, hudební koncerty, živé hudební koncerty, hudební vystoupení, pořádání hudebních koncertů, organizování hudebních koncertů, výroba hudebních nahrávek, výroba zvukových a hudebních záznamů, hudební a pěvecká vystoupení, poskytování hudební zábavy vokálními skupinami, zábavní služby poskytované hudebními skupinami.
- (511) 9, 41
(540)



- (111) **365627**
(220) 05.10.2017
(320) 05.10.2017
(442) 06.12.2017
(151) 14.03.2018
(730) **E-AGEO.cz s.r.o.**, Jasenná 1231/16, Praha 9, Horní Počernice, 19300, CZ
(740) Mgr. David Müller, Filipova 2016/6, Praha 4, Chodov, 14800
(210) O-542755
(510) (3) čisticí, prací a mycí přípravky, bělidlo na praní, odmašťovací přípravky (kromě přípravků na použití ve výrobních procesech), brusné přípravky.
- (511) 3
(540)

Avrilé

- (111) **365628**
(220) 05.10.2017
(320) 05.10.2017
(442) 06.12.2017
(151) 14.03.2018
(730) **E-AGEO.cz s.r.o.**, Jasenná 1231/16, Praha 9, Horní Počernice, 19300, CZ
(740) Mgr. David Müller, Filipova 2016/6, Praha 4, Chodov, 14800
(210) O-542756
(510) (3) čisticí, prací a mycí přípravky, bělidlo na praní, odmašťovací přípravky (kromě přípravků na použití ve výrobních procesech), brusné přípravky, mýdla, parfumerie (výrobky), vonné oleje, kosmetické přípravky, kosmetické krémy a vody, kosmetická mléka, antiperspiranty a deodoranty, neléčebné toaletní potřeby, přípravky pro péči o vlasy.
- (511) 3
(540)

Dezinfex

- (111) **365629**
(220) 05.10.2017
(320) 05.10.2017
(442) 06.12.2017
(151) 14.03.2018
(730) **E-AGEO.cz s.r.o.**, Jasenná 1231/16, Praha 9, Horní Počernice, 19300, CZ
(740) Mgr. David Müller, Filipova 2016/6, Praha 4, Chodov, 14800
(210) O-542758
(510) (3) čisticí, prací a mycí přípravky, bělidlo na praní, odmašťovací přípravky (kromě přípravků na použití ve výrobních procesech), brusné přípravky, mýdla, parfumerie (výrobky), vonné oleje, kosmetické přípravky, kosmetické krémy a vody, kosmetická mléka, antiperspiranty a deodoranty, neléčebné toaletní potřeby, přípravky pro péči o vlasy.
- (511) 3
(540)

Cink

- (111) **365630**
(220) 10.10.2017
(320) 10.10.2017
(442) 06.12.2017
(151) 14.03.2018
(730) **Dobrá Péče, s.r.o.**, Tyršova 469, Kolín, Kolín II, 28002, CZ
(740) PatentCentrum Sedlák & Partners s.r.o., Husova tř. 1847/5, České Budějovice, České Budějovice 3, 37001
(210) O-542840
(591) Barevná
(510) (9) nahraný obsah (počítačové programy, data a informace), počítačový software, přístroje pro záznam, převod, reprodukci zvuku a/nebo obrazu, nosiče zvukových, obrazových a zvukově obrazových záznamů nahrané i nenahrané, data a databáze i jiné informace na všech druzích elektronických nosičů v rozsahu třídy 9, software pro zpracování a analýzu dat, komunikační software, software pro tabletové počítače; (41) výchova, vzdělávání, pořádání a organizování kurzů, školení a seminářů; (42) tvorba software a tvorba počítačových systémů, vývoj, instalace a údržba softwaru, design softwaru, počítačové programování, pronájem software, testování počítačového softwaru.
- (511) 9, 41, 42
(540)



- (111) **365631**
(220) 10.10.2017
(320) 10.10.2017
(442) 06.12.2017
(151) 14.03.2018
(730) **Dobrá Péče, s.r.o.**, Tyršova 469, Kolín, Kolín II, 28002, CZ
(740) PatentCentrum Sedlák & Partners s.r.o., Husova tř. 1847/5, České Budějovice, České Budějovice 3, 37001
(210) O-542841
(591) Barevná
(510) (9) nahraný obsah (počítačové programy, data a informace), počítačový software, přístroje pro záznam, převod, reprodukci zvuku a/nebo obrazu, nosiče zvukových, obrazových a zvukově obrazových záznamů nahrané i nenahrané, data a databáze i jiné informace na všech druzích elektronických nosičů v rozsahu třídy 9, software pro zpracování a analýzu dat, komunikační software, software pro tabletové počítače; (41) výchova, vzdělávání, pořádání a organizování kurzů, školení a seminářů; (42) tvorba software a tvorba počítačových systémů, vývoj, instalace a údržba softwaru, design softwaru, počítačové programování, pronájem software, testování počítačového softwaru.
- (511) 9, 41, 42
(540)



- (111) **365632**
(220) 10.10.2017
(320) 10.10.2017
(442) 06.12.2017

(151) 14.03.2018
(730) **iKiwi CZ s.r.o.**, Nademlejská 600/1, Praha 9, 19800, CZ
(740) Mgr. Tomáš Tichý, Washingtonova 1622/9, Praha 1, 11000
(210) O-542842
(510) (9) mobilní telefony; (35) reklama, propagace, služby obchodního zprostředkování.
(511) 9, 35
(540)

iKiwi CZ s.r.o.

(111) **365633**
(220) 10.10.2017
(320) 10.10.2017
(442) 06.12.2017
(151) 14.03.2018
(730) **Oravski Karolína Mgr.**, Stodolní 741/15, Ostrava, Moravská Ostrava, 70200, CZ
(210) O-542843
(510) (9) software a aplikace pro mobilní zařízení, mobilní aplikace; (16) knihy receptů; (25) sportovní oblečení; (41) vedení tréninkových fitness lekcí online, služby osobního trenéra (fitness trénink), poskytování online elektronických publikací, poskytování online elektronických publikací (bez možnosti stažení); (45) služby sociálních sítí online.
(511) 9, 16, 25, 41, 45
(540)

BIKINI FITNESS PRINCESS

(111) **365634**
(220) 10.10.2017
(320) 10.10.2017
(442) 06.12.2017
(151) 14.03.2018
(730) **CAROLLINUM, s.r.o.**, Pařížská 67/11, Praha 1, Josefov, 11000, CZ
(740) Mgr. David Mařík, Americká 177/35, Praha 2 Vinohrady, 12000
(210) O-542844
(510) (35) marketing, obchodní průzkum, pořádání veletrhů pro obchodní či reklamní účely, průzkum trhu, reklama, zprostředkování obchodů v oblasti propojení možných soukromých investorů s podnikateli, kteří potřebují financování, zprostředkování reklamy; (41) pořádání výstav ke kulturním nebo vzdělávacím účelům.
(511) 35, 41
(540)

Umění času

(111) **365635**
(220) 10.10.2017
(320) 10.10.2017
(442) 06.12.2017
(151) 14.03.2018
(730) **CAROLLINUM, s.r.o.**, Pařížská 67/11, Praha 1, Josefov, 11000, CZ
(740) Mgr. David Mařík, Americká 35/177, Praha 2, Vinohrady, 12000
(210) O-542845
(510) (14) šperky, hodinky; (16) psací potřeby; (18) cestovní soupravy (kožené výrobky), kabelky, dámské peněženky, tašky, pouzdra z kůže nebo kožené lepenky; (35) marketing, obchodní průzkum, pořádání veletrhů pro obchodní či reklamní účely, průzkum trhu, reklama, zprostředkování obchodů v oblasti propojení možných soukromých investorů s podnikateli, kteří potřebují financování, zprostředkování reklamy; (37) opravy hodin a hodinek.
(511) 14, 16, 18, 35, 37

(540)



(111) **365636**
(220) 10.10.2017
(320) 10.10.2017
(442) 06.12.2017
(151) 14.03.2018
(730) **Q.C., s.r.o.**, Dolná 31, Banská Bystrica, 974 01, SK
(740) Ing. Václav Kratochvíl, Husníkova 2086/22, Praha 5, Stodůlky, 15800
(210) O-542863
(591) Barevná
(510) (3) kosmetické přípravky, vlasová kosmetika, přípravky pro barvení a úpravu vlasů; (26) vlasové ozdoby; (44) kadeřnické salóny, manikúra, pedikúra, salóny krásy, služby vizážistů, kadeřnické služby, vlasové studio - péče o vlasy, kosmetické studio.
(511) 3, 26, 44
(540)



(111) **365637**
(220) 10.10.2017
(320) 10.10.2017
(442) 06.12.2017
(151) 14.03.2018
(730) **Q.C., s.r.o.**, Dolná 31, Banská Bystrica, 974 01, SK
(740) Ing. Václav Kratochvíl, Husníkova 2086/22, Praha 5, Stodůlky, 15800
(210) O-542864
(591) Barevná
(510) (3) kosmetické přípravky, vlasová kosmetika, přípravky pro barvení a úpravu vlasů; (26) vlasové ozdoby; (44) kadeřnické salóny, manikúra, pedikúra, salóny krásy, služby vizážistů, kadeřnické služby, vlasové studio - péče o vlasy, kosmetické studio.
(511) 3, 26, 44
(540)



- (111) **365638**
(220) 11.10.2017
(320) 11.10.2017
(442) 06.12.2017
(151) 14.03.2018
(730) **Dibaq a.s.**, Helvíkovice č. p. 90, Helvíkovice, 56401, CZ
(740) Stuchlíková & Partners, advokátní kancelář, s.r.o., Mgr. Zuzana Stuchlíková, Hnězdenská 767/4a, Praha 8, Troja, 18100
(210) O-542897
(510) (5) krmivo pro zvířata s léčivými přísadami, minerální potravinové doplňky pro zvířata, potravinové doplňky obsahující enzymy, potravinové doplňky pro zvířata, proteinové doplňky pro zvířata, vitamínové přípravky pro zvířata, výživové doplňky pro zvířata, minerálně-vitamínové doplňky pro zvířata; (31) jedlé žvýkačky pro zvířata, pochoutky pro domácí zvířata, poloměkké pochoutky pro domácí zvířata, funkční pochoutky pro domácí zvířata, bonbóny pro domácí zvířata, piškoty a snacky pro domácí zvířata, sušené maso pro domácí zvířata, müsli tyčinky pro domácí zvířata, krmiva a potrava pro zvířata, krmivo, krmivo pro domácí zvířata, krmivo pro ptáky, krmné zrniny, nápoje pro domácí zvířata, posilující krmiva, psí suchary.
(511) 5, 31
(540)



- (111) **365639**
(220) 11.10.2017
(320) 11.10.2017
(442) 06.12.2017
(151) 14.03.2018
(730) **Dibaq a.s.**, Helvíkovice č. p. 90, Helvíkovice, 56401, CZ
(740) Stuchlíková & Partners, advokátní kancelář, s.r.o., Mgr. Zuzana Stuchlíková, Hnězdenská 767/4a, Praha 8, Troja, 18100
(210) O-542898
(591) Barevná
(510) (5) krmivo pro zvířata s léčivými přísadami, minerální potravinové doplňky pro zvířata, potravinové doplňky obsahující enzymy, potravinové doplňky pro zvířata, proteinové doplňky pro zvířata, vitamínové přípravky pro zvířata, výživové doplňky pro zvířata, minerálně-vitamínové doplňky pro zvířata; (31) jedlé žvýkačky pro zvířata, pochoutky pro domácí zvířata, poloměkké pochoutky pro domácí zvířata, funkční pochoutky pro domácí zvířata, bonbóny pro domácí zvířata, piškoty a snacky pro domácí zvířata, sušené maso pro domácí zvířata, müsli tyčinky pro domácí zvířata, krmiva a potrava pro zvířata, krmivo, krmivo pro domácí zvířata, krmivo pro ptáky, krmné zrniny, nápoje pro domácí zvířata, posilující krmiva, psí suchary.
(511) 5, 31
(540)



- (111) **365640**
(220) 11.10.2017
(320) 11.10.2017
(442) 06.12.2017
(151) 14.03.2018
(730) **Nemocnice Šumperk a.s.**, Nerudova 640/41, Šumperk, 78701, CZ
(740) Halaxová & Halaxová TETRAPAT, RNDr. Zdeňka Halaxová, Jinonická 804/80, Praha 5, Košíře, 15800
(210) O-542899
(591) Barevná
(510) (5) farmaceutické a veterinářské prostředky, hygienické výrobky pro léčebné účely, náplasti a obvazový materiál, dezinfekční přípravky, fungicidy, antibakteriální přípravky, dietetické potraviny a přípravky pro léčebné účely, dietetické nápoje pro léčebné účely, léčivé čaje, chemické přípravky pro lékařské, farmaceutické a veterinární účely, kultury mikroorganismů pro lékařské a veterinární účely, léčiva, sterilizační přípravky, vakcíny, materiály pro plombování zubů, dentální vosky; (10) přístroje a nástroje chirurgické, ortopedické potřeby, materiál na sešívání ran, anesteziologické přístroje, kardiologické, diagnostické, zubařské a jiné lékařské přístroje a nástroje, speciální lůžka pro lékařské účely, nábytek speciální pro lékařské účely; (35) propagační činnost v oblasti zdravotní péče, prevence nemocí a zdravotní osvěty, pomoc při řízení obchodní činnosti zejména v oblasti zdravotnictví; (39) sanitní doprava; (40) činnost v oblasti nakládání s nebezpečnými odpady - v rámci třídy 40; (41) pořádání vzdělávacích akcí pro odbornou i laickou veřejnost v oblasti zdravotnictví, prevence nemocí a zdravotní osvěty, pořádání vzdělávacích a informačních kurzů pro zaměstnance zdravotnictví, sportovní a kulturní aktivity a jejich podpora, pořádání kulturně společenských akcí, pořádání vědeckých a odborných seminářů, kongresů, symposií a konferencí; (42) návrh a vývoj počítačového hardware a software pro potřeby zdravotnictví, vědecký výzkum pro lékařské účely, bakteriologický a biologický výzkum, chemické a biologické analýzy, vývoj a výzkum léčiv, zkoušení léčiv, výzkum a vývoj v oblasti přírodních a technických věd, znalecké služby v oblasti zdravotnictví a lékařství, znalecké služby v oblasti molekulární biologie, biochemie, instrumentálních metod a soudní sérologie, znalecké služby v oblasti genetiky, identifikací osob a genetické dna, analýzy hypervariabilních polymorfismů člověka, znalecké služby v oblasti farmacie a toxikologie, poradenská činnost a zpracování projektů v oblasti řízení a restrukturalizace zdravotnických subjektů; (43) provoz kuchyně a jídelny, zajišťování ubytovacích služeb; (44) lékařské služby, poskytování ambulantní a hospitalizační zdravotní péče ve všech oborech medicíny, rtg vyšetření, angiografická vyšetření, ultrazvuková vyšetření a jiná vyšetření pro lékařské účely, provádění operačních výkonů, poskytování intenzivní péče, provádění anestézií, rehabilitační služby, zdravotní koupele, fyzioterapie, lékařské poradenství, ošetrovatelské služby, lékárenské služby, provoz krevní banky, provoz banky kostní dřevě, provozování sterilizačního centra, provozování rychlé záchranné služby, provozování klinické laboratoře, hematologie, onkologie, radioterapie, transplantační a replantační centrum.
(511) 5, 10, 35, 39, 40, 41, 42, 43, 44
(540)



- (111) **365641**
(220) 12.10.2017
(320) 12.10.2017
(442) 06.12.2017
(151) 14.03.2018
(730) **Poděbradka, a.s.**, Nymburská 239/VII, Poděbrady, 29001, CZ
(740) AK Mrázek - Mrázková, JUDr. Josef Mrázek, Pernerova 11, Praha 8, 18600
(210) O-542908
(591) Barevná

(510) (32) přírodní či perlivé vody (minerální nebo neminerální), ovocné nebo zeleninové šťávy, ovocné nebo zeleninové nápoje, limonády, sodovky, nápojové přípravky, sirupy do nápojů.

(511) 32
(540)

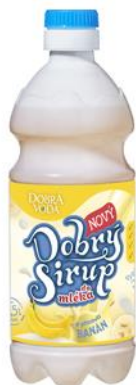

(111) **365642**

(220) 12.10.2017

(320) 12.10.2017

(442) 06.12.2017

(151) 14.03.2018

(730) **SAZKA a.s.**, K Žižkovu 851/4, Praha 9, Vysočany, 19000, CZ

(740) Halaxová & Halaxová TETRAPAT, RNDr. Zdeňka Halaxová, Jinonická 804/80, Praha 5, Košíře, 15800

(210) O-542931

(591) Barevná

(510) (9) hardware a software pro informační technologie a audiovizuální zařízení, zařízení a příslušenství na zpracování dat, platební terminály pro zprostředkování on-line plateb, software, loterní a herní terminály, loterní video terminály, elektronická zařízení pro hraní loterií a her, video herní terminály, počítačové terminály a hardware používaný při provozu loterních a herních systémů, software pro počítačové hry, elektronické hrací karty (elektronické stírací losy); (16) papír, lepenka, reklamní, propagační a užitkové výrobky z papíru určené pro propagaci, periodické i neperiodické publikace, tištěné informační, reklamní a propagační materiály v rámci této třídy určené pro propagaci, tiskárenské výrobky a kartonážní výrobky, a to krabice, data a databáze na papírových nosičích, psací potřeby, kalendáře, diáře, školní potřeby, losy, sázenky, sázkové tikety, vstupenky; (38) telekomunikační služby, mobilní telekomunikační služby, provozování mobilní telekomunikační sítě pro bezdrátový přenos hlasu a dat, služby mobilního připojení k síti internet včetně vysokorychlostního připojení a přenosu hlasové služby přes internetový protokol, peer-to-peer komunikace, služby instant messaging, osobní komunikační služby, pager služby, služby elektronické pošty, sledování mobilních telefonů pomocí satelitních signálů a zjišťování polohy mobilních telefonů pomocí satelitních signálů, rádio-paging, poskytování bezdrátového aplikačního protokolu (wap), včetně služeb využívajících zabezpečeného komunikačního kanálu, hlasová pošta, provádění videokonferencí, video-telefonní služby, služby zprostředkování přístupu ke všem druhům datových a informačních sítí a internetu, služby textových a multimediálních zpráv, vytváření a poskytování telekomunikačních a komunikačních databází, služby umožňující spotřebitelům stahovat digitální obsah prostřednictvím sítě a serveru do osobní databáze, provozování on-line komunikačních fór, přenos sportovních utkání; (41) organizování a pořádání loterií, provozování loterií, heren, rulet a kasin, organizování provozu a organizování pořádání sázkových her, výherních loterií, tombol, soutěží, vlastní provozování sázkových her a loterií o peníze prostřednictvím internetu, včetně stíracích losů s možností výhry, provozování výherních i nevýherních hracích zařízení, služby vztahující se k hrám, sázení, hazardním hrám včetně hazardních her na dálku, loteriím, kasinům a ruletám v rámci této třídy, organizování sportovních sázek a číselných loterií, prodej losů a příjem sázek, pořádání a organizování kulturních, sportovních a společenských událostí, předprodej a prodej vstupenek, organizování a pořádání vzdělávacích akcí, provozování sportovních zařízení, provozování her on-

line, zprostředkování loterií prostřednictvím e-losů; (42) geologické výzkumy, geologické průzkumy a geologické expertizy, průzkum ropných polí, analýzy chemické, analýzy těžby ropných polí, expertizy v oblasti hornické činnosti, inženýrské práce, projektování, zeměměřičství, tvorba a pronájem software, vyhledávání a průzkum ložisek nerostů, výzkum v oboru strojírenství, strojírenské návrhy a poradenství, projekční činnost ve výstavbě, činnosti projekční kanceláře, odborné poradenské a konzultační služby v oblasti energetiky, spotřeby zemního plynu a energetické účinnosti v budovách, geodzie, poradenství v oblasti ochrany životního prostředí, kontrola a testování ropných věží, vývoj a výzkum organických a anorganických materiálů termogelů, bioanalogických materiálů, výzkum a vývoj obvazového materiálu, náplastí, biologických kožních krytů, optických pomůcek, prostředků na korekci zraku, intraokulárních čoček, implantátů na bázi hydrogelu, gynekologických prostředků pro dilataci děložního čípku, kosmetických krémů a dalších medicínských a biomedicínských prostředků, shromažďování, analýza dat získaných v souvislosti s výrobou zdravotnických a biomedicínských prostředků, výzkum a vývoj biomedicínských prostředků, web hosting, datové služby, a to úschova, správa, zálohování dat v počítačových databázích, provozování datových skladů v počítačových databázích, navrhování a správa počítačových sítí, služby úložiště velkého objemu dat a informací (elektronické ukládání dat), tvorba a pronájem software, počítačové programování, pronájem technických řešení pro informační a komunikační technologie (služby ict specialistů) pronájem software a počítačů, provoz a správa informačních systémů a zajištění jejich kontinuálního rozvoje, poradenské a konzultační služby ict specialistů zaměřené na provoz a optimalizaci informačních a komunikačních technologií, a na návrhy a implementaci řešení v oblasti manipulace s daty a informacemi, výzkum a vývoj technologií pro oblast živočišné výroby.

(511) 9, 16, 38, 41, 42

(540)



(111) **365643**

(220) 12.10.2017

(320) 12.10.2017

(442) 06.12.2017

(151) 14.03.2018

(730) **SAZKA a.s.**, K Žižkovu 851/4, Praha 9, Vysočany, 19000, CZ

(740) Halaxová & Halaxová TETRAPAT, RNDr. Zdeňka Halaxová, Jinonická 804/80, Praha 5, Košíře, 15800

(210) O-542932

(591) Barevná

(510) (9) hardware a software pro informační technologie a audiovizuální zařízení, zařízení a příslušenství na zpracování dat, platební terminály pro zprostředkování on-line plateb, software, loterní a herní terminály, loterní video terminály, elektronická zařízení pro hraní loterií a her, video herní terminály, počítačové terminály a hardware používaný při provozu loterních a herních systémů, software pro počítačové hry, elektronické hrací karty (elektronické stírací losy); (16) papír, lepenka, reklamní, propagační a užitkové výrobky z papíru určené pro propagaci, periodické i neperiodické publikace, tištěné informační, reklamní a propagační materiály v rámci této třídy určené pro propagaci, tiskárenské výrobky a kartonážní výrobky, a to krabice, data a databáze na papírových nosičích, psací potřeby, kalendáře, diáře, školní potřeby, losy, sázenky, sázkové tikety, vstupenky; (38) telekomunikační služby, mobilní telekomunikační služby, provozování mobilní telekomunikační sítě pro bezdrátový přenos hlasu a dat, služby mobilního připojení k síti internet včetně vysokorychlostního připojení a přenosu hlasové služby přes internetový protokol, peer-to-peer komunikace, služby instant messaging, osobní

komunikační služby, pager služby, služby elektronické pošty, sledování mobilních telefonů pomocí satelitních signálů a zjišťování polohy mobilních telefonů pomocí satelitních signálů, rádio-paging, poskytování bezdrátového aplikačního protokolu (wap), včetně služeb využívajících zabezpečeného komunikačního kanálu, hlasová pošta, provádění videokonferencí, video-telefonní služby, služby zprostředkování přístupu ke všem druhům datových a informačních sítí a internetu, služby textových a multimediálních zpráv, vytváření a poskytování telekomunikačních a komunikačních databází, služby umožňující spotřebitelům stahovat digitální obsah prostřednictvím sítě a serveru do osobní databáze, provozování on-line komunikačních fór, přenos sportovních utkání; (41) organizování a pořádání loterií, provozování loterií, heren, rulet a kasin, organizování provozu a organizování pořádání sázkových her, výherních loterií, tombol, soutěží, vlastní provozování sázkových her a loterií o peníze prostřednictvím internetu, včetně stíracích losů s možností výhry, provozování výherních i nevýherních hracích zařízení, služby vztahující se k hrám, sázení, hazardním hrám včetně hazardních her na dálku, loteriím, kasinům a ruletám v rámci této třídy, organizování sportovních sázek a číselných loterií, prodej losů a příjem sázek, pořádání a organizování kulturních, sportovních a společenských událostí, předprodej a prodej vstupenek, organizování a pořádání vzdělávacích akcí, provozování sportovních zařízení, provozování her on-line, zprostředkování loterií prostřednictvím e-losů; (42) geologické výzkumy, geologické průzkumy a geologické expertizy, průzkum ropných polí, analýzy chemické, analýzy těžby ropných polí, expertizy v oblasti hornické činnosti, inženýrské práce, projektování, zeměměřičství, tvorba a pronájem software, vyhledávání a průzkum ložisek nerostů, výzkum v oboru strojírenství, strojírenské návrhy a poradenství, projekční činnost ve výstavbě, činnosti projekční kanceláře, odborné poradenské a konzultační služby v oblasti energetiky, spotřeby zemního plynu a energetické účinnosti v budovách, geodézie, poradenství v oblasti ochrany životního prostředí, kontrola a testování ropných věží, vývoj a výzkum organických a anorganických materiálů termogelů, bioanalogických materiálů, výzkum a vývoj obvazového materiálu, náplastí, biologických kožních krytů, optických pomůcek, prostředků na korekci zraku, intraokulárních čoček, implantátů na bázi hydrogelu, gynekologických prostředků pro dilataci děložního čípku, kosmetických krémů a dalších medicínských a biomedicínských prostředků, shromažďování, analýza dat získaných v souvislosti s výrobou zdravotnických a biomedicínských prostředků, výzkum a vývoj biomedicínských prostředků, web hosting, datové služby, a to úschova, správa, zálohování dat v počítačových databázích, provozování datových skladů v počítačových databázích, navrhování a správa počítačových sítí, služby úložiště velkého objemu dat a informací (elektronické ukládání dat), tvorba a pronájem software, počítačové programování, pronájem technických řešení pro informační a komunikační technologie (služby ict specialistů) pronájem software a počítačů, provoz a správa informačních systémů a zajištění jejich kontinuálního rozvoje, poradenské a konzultační služby ict specialistů zaměřené na provoz a optimalizaci informačních a komunikačních technologií, a na návrhy a implementaci řešení v oblasti manipulace s daty a informacemi, výzkum a vývoj technologií pro oblast živočišné výroby.

(511) 9, 16, 38, 41, 42
(540)



(111) **365644**
(220) 12.10.2017
(320) 12.10.2017
(442) 06.12.2017
(151) 14.03.2018
(730) **SAZKA a.s.**, K Žižkovu 851/4, Praha 9, Vysočany, 19000, CZ

(740) Halaxová & Halaxová TETRAPAT, RNDr. Zdeňka Halaxová, Jinonická 804/80, Praha 5, Košíře, 15800
(210) O-542933
(591) Barevná
(510) (9) hardware a software pro informační technologie a audiovizuální zařízení, zařízení a příslušenství na zpracování dat, platební terminály pro zprostředkování on-line plateb, software, loterní a herní terminály, loterní video terminály, elektronická zařízení pro hraní loterií a her, video herní terminály, počítačové terminály a hardware používaný při provozu loterních a herních systémů, software pro počítačové hry, elektronické hrací karty (elektronické stírací losy); (16) papír, lepenka, reklamní, propagační a užitkové výrobky z papíru určené pro propagaci, periodické i neperiodické publikace, tištěné informační, reklamní a propagační materiály v rámci této třídy určené pro propagaci, tiskárenské výrobky a kartonážní výrobky, a to krabice, data a databáze na papírových nosičích, psací potřeby, kalendáře, diáře, školní potřeby, losy, sázenky, sázkové tikety, vstupenky; (38) telekomunikační služby, mobilní telekomunikační služby, provozování mobilní telekomunikační sítě pro bezdrátový přenos hlasu a dat, služby mobilního připojení k síti internet včetně vysokorychlostního připojení a přenosu hlasové služby přes internetový protokol, peer-to-peer komunikace, služby instant messaging, osobní komunikační služby, pager služby, služby elektronické pošty, sledování mobilních telefonů pomocí satelitních signálů a zjišťování polohy mobilních telefonů pomocí satelitních signálů, rádio-paging, poskytování bezdrátového aplikačního protokolu (wap), včetně služeb využívajících zabezpečeného komunikačního kanálu, hlasová pošta, provádění videokonferencí, video-telefonní služby, služby zprostředkování přístupu ke všem druhům datových a informačních sítí a internetu, služby textových a multimediálních zpráv, vytváření a poskytování telekomunikačních a komunikačních databází, služby umožňující spotřebitelům stahovat digitální obsah prostřednictvím sítě a serveru do osobní databáze, provozování on-line komunikačních fór, přenos sportovních utkání; (41) organizování a pořádání loterií, provozování loterií, heren, rulet a kasin, organizování provozu a organizování pořádání sázkových her, výherních loterií, tombol, soutěží, vlastní provozování sázkových her a loterií o peníze prostřednictvím internetu, včetně stíracích losů s možností výhry, provozování výherních i nevýherních hracích zařízení, služby vztahující se k hrám, sázení, hazardním hrám včetně hazardních her na dálku, loteriím, kasinům a ruletám v rámci této třídy, organizování sportovních sázek a číselných loterií, prodej losů a příjem sázek, pořádání a organizování kulturních, sportovních a společenských událostí, předprodej a prodej vstupenek, organizování a pořádání vzdělávacích akcí, provozování sportovních zařízení, provozování her on-line, zprostředkování loterií prostřednictvím e-losů; (42) geologické výzkumy, geologické průzkumy a geologické expertizy, průzkum ropných polí, analýzy chemické, analýzy těžby ropných polí, expertizy v oblasti hornické činnosti, inženýrské práce, projektování, zeměměřičství, tvorba a pronájem software, vyhledávání a průzkum ložisek nerostů, výzkum v oboru strojírenství, strojírenské návrhy a poradenství, projekční činnost ve výstavbě, činnosti projekční kanceláře, odborné poradenské a konzultační služby v oblasti energetiky, spotřeby zemního plynu a energetické účinnosti v budovách, geodézie, poradenství v oblasti ochrany životního prostředí, kontrola a testování ropných věží, vývoj a výzkum organických a anorganických materiálů termogelů, bioanalogických materiálů, výzkum a vývoj obvazového materiálu, náplastí, biologických kožních krytů, optických pomůcek, prostředků na korekci zraku, intraokulárních čoček, implantátů na bázi hydrogelu, gynekologických prostředků pro dilataci děložního čípku, kosmetických krémů a dalších medicínských a biomedicínských prostředků, shromažďování, analýza dat získaných v souvislosti s výrobou zdravotnických a biomedicínských prostředků, výzkum a vývoj biomedicínských prostředků, web hosting, datové služby, a to úschova, správa, zálohování dat v počítačových databázích, provozování datových skladů v počítačových databázích, navrhování a správa počítačových sítí, služby úložiště velkého objemu dat a informací (elektronické ukládání dat), tvorba a pronájem software, počítačové programování, pronájem technických řešení pro informační a komunikační technologie (služby ict specialistů) pronájem software a počítačů, provoz a správa informačních systémů a zajištění jejich kontinuálního rozvoje, poradenské a konzultační služby ict specialistů zaměřené na provoz a optimalizaci informačních a komunikačních technologií, a na návrhy a implementaci řešení v oblasti manipulace s daty a informacemi, výzkum a vývoj technologií pro oblast živočišné výroby.

(511) 9, 16, 38, 41, 42

(540)



(111) **365645**

(220) 12.10.2017

(320) 12.10.2017

(442) 06.12.2017

(151) 14.03.2018

(730) **SAZKA a.s.**, K Žižkovu 851/4, Praha 9, Vysočany, 19000, CZ

(740) Halaxová & Halaxová TETRAPAT, RNDr. Zdeňka Halaxová, Jinonická 804/80, Praha 5, Košíře, 15800

(210) O-542934

(591) Barevná

(510) (9) hardware a software pro informační technologie a audiovizuální zařízení, zařízení a příslušenství na zpracování dat, platební terminály pro zprostředkování on-line plateb, software, loterní a herní terminály, loterní video terminály, elektronická zařízení pro hraní loterií a her, video herní terminály, počítačové terminály a hardware používaný při provozu loteriích a herních systémů, software pro počítačové hry, elektronické hrací karty (elektronické stírací losy); (16) papír, lepenka, reklamní, propagační a užitkové výrobky z papíru určené pro propagaci, periodické i neperiodické publikace, tištěné informační, reklamní a propagační materiály v rámci této třídy určené pro propagaci, tiskárenské výrobky a kartonážní výrobky, a to krabice, data a databáze na papírových nosičích, psací potřeby, kalendáře, diáře, školní potřeby, losy, sázenky, sázkové tikety, vstupenky; (38) telekomunikační služby, mobilní telekomunikační služby, provozování mobilní telekomunikační sítě pro bezdrátový přenos hlasu a dat, služby mobilního připojení k síti internet včetně vysokorychlostního připojení a přenosu hlasové služby přes internetový protokol, peer-to-peer komunikace, služby instant messaging, osobní komunikační služby, pager služby, služby elektronické pošty, sledování mobilních telefonů pomocí satelitních signálů a zjišťování polohy mobilních telefonů pomocí satelitních signálů, rádio-paging, poskytování bezdrátového aplikačního protokolu (wap), včetně služeb využívajících zabezpečeného komunikačního kanálu, hlasová pošta, provádění videokonferencí, video-telefonní služby, služby zprostředkování přístupu ke všem druhům datových a informačních sítí a internetu, služby textových a multimediálních zpráv, vytváření a poskytování telekomunikačních a komunikačních databází, služby umožňující spotřebitelům stahovat digitální obsah prostřednictvím sítě a serveru do osobní databáze, provozování on-line komunikačních fór, přenos sportovních utkání; (41) organizování a pořádání loterií, provozování loterií, heren, rulet a kasin, organizování provozu a organizování pořádání sázkových her, výherních loterií, tombol, soutěží, vlastní provozování sázkových her a loterií o peníze prostřednictvím internetu, včetně stíracích losů s možností výhry, provozování výherních i nevýherních hracích zařízení, služby vztahující se k hrám, sázení, hazardním hrám včetně hazardních her na dálku, loteriím, kasinům a ruletám v rámci této třídy, organizování sportovních sázek a číselných loterií, prodej losů a příjem sázek, pořádání a organizování kulturních, sportovních a společenských událostí, předprodej a prodej vstupenek, organizování a pořádání vzdělávacích akcí, provozování sportovních zařízení, provozování her on-line, zprostředkování loterií prostřednictvím e-losů; (42) geologické výzkumy, geologické průzkumy a geologické expertizy, průzkum ropných polí, analýzy chemické, analýzy těžby ropných polí, expertizy v oblasti hornické činnosti, inženýrské práce, projektování, zeměměřičství, tvorba a pronájem software, vyhledávání a průzkum ložisek nerostů, výzkum v oboru strojírenství, strojírenské návrhy a poradenství, projekční činnost ve výstavbě, činnosti projekční kanceláře, odborné poradenské a konzultační služby v oblasti energetiky, spotřeby zemního plynu a energetické

účinnosti v budovách, geodzie, poradenství v oblasti ochrany životního prostředí, kontrola a testování ropných věží, vývoj a výzkum organických a anorganických materiálů termogelů, bioanalogy materiálů, výzkum a vývoj obzavového materiálu, náplastí, biologických kožních krytů, optických pomůcek, prostředků na korekci zraku, intraokulárních čoček, implantátů na bázi hydrogelu, gynekologických prostředků pro dilataci děložního čípku, kosmetických krémů a dalších medicínských a biomedicínských prostředků, shromažďování, analýza dat získaných v souvislosti s výrobou zdravotnických a biomedicínských prostředků, výzkum a vývoj biomedicínských prostředků, web hosting, datové služby, a to úschova, správa, zálohování dat v počítačových databázích, provozování datových skladů v počítačových databázích, navrhování a správa počítačových sítí, služby úložiště velkého objemu dat a informací (elektronické ukládání dat), tvorba a pronájem software, počítačové programování, pronájem technických řešení pro informační a komunikační technologie (služby ict specialistů) pronájem software a počítačů, provoz a správa informačních systémů a zajištění jejich kontinuálního rozvoje, poradenské a konzultační služby ict specialistů zaměřené na provoz a optimalizaci informačních a komunikačních technologií, a na návrhy a implementaci řešení v oblasti manipulace s daty a informacemi, výzkum a vývoj technologií pro oblast živočišné výroby.

(511) 9, 16, 38, 41, 42

(540)



(111) **365646**

(220) 12.10.2017

(320) 12.10.2017

(442) 06.12.2017

(151) 14.03.2018

(730) **SAZKA a.s.**, K Žižkovu 851/4, Praha 9, Vysočany, 19000, CZ

(740) Halaxová & Halaxová TETRAPAT, RNDr. Zdeňka Halaxová, Jinonická 804/80, Praha 5, Košíře, 15800

(210) O-542935

(591) Barevná

(510) (9) hardware a software pro informační technologie a audiovizuální zařízení, zařízení a příslušenství na zpracování dat, platební terminály pro zprostředkování on-line plateb, software, loterní a herní terminály, loterní video terminály, elektronická zařízení pro hraní loterií a her, video herní terminály, počítačové terminály a hardware používaný při provozu loteriích a herních systémů, software pro počítačové hry, elektronické hrací karty (elektronické stírací losy); (16) papír, lepenka, reklamní, propagační a užitkové výrobky z papíru určené pro propagaci, periodické i neperiodické publikace, tištěné informační, reklamní a propagační materiály v rámci této třídy určené pro propagaci, tiskárenské výrobky a kartonážní výrobky, a to krabice, data a databáze na papírových nosičích, psací potřeby, kalendáře, diáře, školní potřeby, losy, sázenky, sázkové tikety, vstupenky; (38) telekomunikační služby, mobilní telekomunikační služby, provozování mobilní telekomunikační sítě pro bezdrátový přenos hlasu a dat, služby mobilního připojení k síti internet včetně vysokorychlostního připojení a přenosu hlasové služby přes internetový protokol, peer-to-peer komunikace, služby instant messaging, osobní komunikační služby, pager služby, služby elektronické pošty, sledování mobilních telefonů pomocí satelitních signálů a zjišťování polohy mobilních telefonů pomocí satelitních signálů, rádio-paging, poskytování bezdrátového aplikačního protokolu (wap), včetně služeb využívajících zabezpečeného komunikačního kanálu, hlasová pošta, provádění videokonferencí, video-telefonní služby, služby zprostředkování přístupu ke všem druhům datových a informačních sítí a internetu, služby textových a multimediálních zpráv, vytváření a poskytování telekomunikačních a komunikačních databází, služby umožňující

spotřebitelům stahovat digitální obsah prostřednictvím sítě a serveru do osobní databáze, provozování on-line komunikačních fór, přenos sportovních utkání; (41) organizování a pořádání loterií, provozování loterií, heren, rulet a kasin, organizování provozu a organizování pořádání sázkových her, výherních loterií, tombol, soutěží, vlastní provozování sázkových her a loterií o peníze prostřednictvím internetu, včetně stíracích losů s možností výhry, provozování výherních i nevýherních hracích zařízení, služby vztahující se k hrám, sázení, hazardním hrám včetně hazardních her na dálku, loteriím, kasinům a ruletám v rámci této třídy, organizování sportovních sázek a číselných loterií, prodej losů a příjem sázek, pořádání a organizování kulturních, sportovních a společenských událostí, předprodej a prodej vstupenek, organizování a pořádání vzdělávacích akcí, provozování sportovních zařízení, provozování her on-line, zprostředkování loterií prostřednictvím e-losů; (42) geologické výzkumy, geologické průzkumy a geologické expertizy, průzkum ropných polí, analýzy chemické, analýzy těžby ropných polí, expertizy v oblasti hornické činnosti, inženýrské práce, projektování, zeměměřičství, tvorba a pronájem software, vyhledávání a průzkum ložisek nerostů, výzkum v oboru strojírenství, strojírenské návrhy a poradenství, projekční činnost ve výstavbě, činnosti projekční kanceláře, odborné poradenské a konzultační služby v oblasti energetiky, spotřeby zemního plynu a energetické účinnosti v budovách, geodezie, poradenství v oblasti ochrany životního prostředí, kontrola a testování ropných věží, vývoj a výzkum organických a anorganických materiálů termogelů, bioanalogických materiálů, výzkum a vývoj obvazového materiálu, náplastí, biologických kožních krytů, optických pomůcek, prostředků na korekci zraku, intraokulárních čoček, implantátů na bázi hydrogelu, gynekologických prostředků pro dilataci děložního čípku, kosmetických krémů a dalších medicínských a biomedicínských prostředků, shromažďování, analýza dat získaných v souvislosti s výrobou zdravotnických a biomedicínských prostředků, výzkum a vývoj biomedicínských prostředků, web hosting, datové služby, a to úschova, správa, zálohování dat v počítačových databázích, provozování datových skladů v počítačových databázích, navrhování a správa počítačových sítí, služby úložiště velkého objemu dat a informací (elektronické ukládání dat), tvorba a pronájem software, počítačové programování, pronájem technických řešení pro informační a komunikační technologie (služby ict specialistů) pronájem software a počítačů, provoz a správa informačních systémů a zajištění jejich kontinuálního rozvoje, poradenské a konzultační služby ict specialistů zaměřené na provoz a optimalizaci informačních a komunikačních technologií, a na návrhy a implementaci řešení v oblasti manipulace s daty a informacemi, výzkum a vývoj technologií pro oblast živočišné výroby.

(511) 9, 16, 38, 41, 42

(540)



(111) **365647**

(220) 12.10.2017

(320) 12.10.2017

(442) 06.12.2017

(151) 14.03.2018

(730) **SAZKA a.s.**, K Žižkovu 851/4, Praha 9, Vysočany, 19000, CZ

(740) Halaxová & Halaxová TETRAPAT, RNDr. Zdeňka Halaxová, Jionická 804/80, Praha 5, Košíře, 15800

(210) O-542936

(591) Barevná

(510) (9) hardware a software pro informační technologie a audiovizuální zařízení, zařízení a příslušenství na zpracování dat, platební terminály pro zprostředkování on-line plateb, software, loterní a herní terminály, loterní video terminály, elektronická zařízení pro hraní loterií a her, video herní

terminály, počítačové terminály a hardware používaný při provozu loterních a herních systémů, software pro počítačové hry, elektronické hrací karty (elektronické stírací losy); (16) papír, lepenka, reklamní, propagační a užitkové výrobky z papíru určené pro propagaci, periodické i neperiodické publikace, tištěné informační, reklamní a propagační materiály v rámci této třídy určené pro propagaci, tiskárenské výrobky a kartonážní výrobky, a to krabice, data a databáze na papírových nosičích, psací potřeby, kalendáře, diáře, školní potřeby, losy, sázenky, sázkové tikety, vstupenky; (38) telekomunikační služby, mobilní telekomunikační služby, provozování mobilní telekomunikační sítě pro bezdrátový přenos hlasu a dat, služby mobilního připojení k síti internet včetně vysokorychlostního připojení a přenosu hlasové služby přes internetový protokol, peer-to-peer komunikace, služby instant messaging, osobní komunikační služby, pager služby, služby elektronické pošty, sledování mobilních telefonů pomocí satelitních signálů a zjišťování polohy mobilních telefonů pomocí satelitních signálů, rádio-paging, poskytování bezdrátového aplikačního protokolu (wap), včetně služeb využívajících zabezpečeného komunikačního kanálu, hlasová pošta, provádění videokonferencí, video-telefonní služby, služby zprostředkování přístupu ke všem druhům datových a informačních sítí a internetu, služby textových a multimediálních zpráv, vytváření a poskytování telekomunikačních a komunikačních databází, služby umožňující spotřebitelům stahovat digitální obsah prostřednictvím sítě a serveru do osobní databáze, provozování on-line komunikačních fór, přenos sportovních utkání; (41) organizování a pořádání loterií, provozování loterií, heren, rulet a kasin, organizování provozu a organizování pořádání sázkových her, výherních loterií, tombol, soutěží, vlastní provozování sázkových her a loterií o peníze prostřednictvím internetu, včetně stíracích losů s možností výhry, provozování výherních i nevýherních hracích zařízení, služby vztahující se k hrám, sázení, hazardním hrám včetně hazardních her na dálku, loteriím, kasinům a ruletám v rámci této třídy, organizování sportovních sázek a číselných loterií, prodej losů a příjem sázek, pořádání a organizování kulturních, sportovních a společenských událostí, předprodej a prodej vstupenek, organizování a pořádání vzdělávacích akcí, provozování sportovních zařízení, provozování her on-line, zprostředkování loterií prostřednictvím e-losů; (42) geologické výzkumy, geologické průzkumy a geologické expertizy, průzkum ropných polí, analýzy chemické, analýzy těžby ropných polí, expertizy v oblasti hornické činnosti, inženýrské práce, projektování, zeměměřičství, tvorba a pronájem software, vyhledávání a průzkum ložisek nerostů, výzkum v oboru strojírenství, strojírenské návrhy a poradenství, projekční činnost ve výstavbě, činnosti projekční kanceláře, odborné poradenské a konzultační služby v oblasti energetiky, spotřeby zemního plynu a energetické účinnosti v budovách, geodezie, poradenství v oblasti ochrany životního prostředí, kontrola a testování ropných věží, vývoj a výzkum organických a anorganických materiálů termogelů, bioanalogických materiálů, výzkum a vývoj obvazového materiálu, náplastí, biologických kožních krytů, optických pomůcek, prostředků na korekci zraku, intraokulárních čoček, implantátů na bázi hydrogelu, gynekologických prostředků pro dilataci děložního čípku, kosmetických krémů a dalších medicínských a biomedicínských prostředků, shromažďování, analýza dat získaných v souvislosti s výrobou zdravotnických a biomedicínských prostředků, výzkum a vývoj biomedicínských prostředků, web hosting, datové služby, a to úschova, správa, zálohování dat v počítačových databázích, provozování datových skladů v počítačových databázích, navrhování a správa počítačových sítí, služby úložiště velkého objemu dat a informací (elektronické ukládání dat), tvorba a pronájem software, počítačové programování, pronájem technických řešení pro informační a komunikační technologie (služby ict specialistů) pronájem software a počítačů, provoz a správa informačních systémů a zajištění jejich kontinuálního rozvoje, poradenské a konzultační služby ict specialistů zaměřené na provoz a optimalizaci informačních a komunikačních technologií, a na návrhy a implementaci řešení v oblasti manipulace s daty a informacemi, výzkum a vývoj technologií pro oblast živočišné výroby.

(511) 9, 16, 38, 41, 42

(540)



(111) **365648**

(220) 12.10.2017

(320) 12.10.2017

(442) 06.12.2017

(151) 14.03.2018

(730) **SAZKA a.s.**, K Žižkovu 851/4, Praha 9, Vysočany, 19000, CZ

(740) Halaxová & Halaxová TETRAPAT, RNDr. Zdeňka Halaxová, Jínonická 804/80, Praha 5, Košíře, 15800

(210) O-542937

(591) Barevná

(510) (9) hardware a software pro informační technologie a audiovizuální zařízení, zařízení a příslušenství na zpracování dat, platební terminály pro zprostředkování on-line plateb, software, loterní a herní terminály, loterní video terminály, elektronická zařízení pro hraní loterií a her, video herní terminály, počítačové terminály a hardware používaný při provozu loterních a herních systémů, software pro počítačové hry, elektronické hrací karty (elektronické stírací losy); (16) papír, lepenka, reklamní, propagační a užitkové výrobky z papíru určené pro propagaci, periodické i neperiodické publikace, tištěné informační, reklamní a propagační materiály v rámci této třídy určené pro propagaci, tiskárenské výrobky a kartonážní výrobky, a to krabice, data a databáze na papírových nosičích, psací potřeby, kalendáře, diáře, školní potřeby, losy, sázenky, sázkové tikety, vstupenky; (38) telekomunikační služby, mobilní telekomunikační služby, provozování mobilní telekomunikační sítě pro bezdrátový přenos hlasu a dat, služby mobilního připojení k síti internet včetně vysokorychlostního připojení a přenosu hlasové služby přes internetový protokol, peer-to-peer komunikace, služby instant messaging, osobní komunikační služby, pager služby, služby elektronické pošty, sledování mobilních telefonů pomocí satelitních signálů a zjišťování polohy mobilních telefonů pomocí satelitních signálů, rádio-paging, poskytování bezdrátového aplikačního protokolu (wap), včetně služeb využívajících zabezpečeného komunikačního kanálu, hlasová pošta, provádění videokonferencí, video-telefonní služby, služby zprostředkování přístupu ke všem druhům datových a informačních sítí a internetu, služby textových a multimediálních zpráv, vytváření a poskytování telekomunikačních a komunikačních databází, služby umožňující spotřebitelům stahovat digitální obsah prostřednictvím sítě a serveru do osobní databáze, provozování on-line komunikačních fór, přenos sportovních utkání; (41) organizování a pořádání loterií, provozování loterií, heren, rulet a kasin, organizování provozu a organizování pořádání sázkových her, výherních loterií, tombol, soutěží, vlastní provozování sázkových her a loterií o peníze prostřednictvím internetu, včetně stíracích losů s možností výhry, provozování výherních i nevýherních hracích zařízení, služby vztahující se k hrám, sázení, hazardním hrám včetně hazardních her na dálku, loteriím, kasinům a ruletám v rámci této třídy, organizování sportovních sázek a číselných loterií, prodej losů a příjem sázek, pořádání a organizování kulturních, sportovních a společenských událostí, předprodej a prodej vstupenek, organizování a pořádání vzdělávacích akcí, provozování sportovních zařízení, provozování her on-line, zprostředkování loterií prostřednictvím e-losů; (42) geologické výzkumy, geologické průzkumy a geologické expertizy, průzkum ropných polí, analýzy chemické, analýzy těžby ropných polí, expertizy v oblasti hornické činnosti, inženýrské práce, projektování, zeměměřičství, tvorba a pronájem software, vyhledávání a průzkum ložisek nerostů, výzkum v oboru strojírenství, strojírenské návrhy a poradenství, projekční činnost ve výstavbě, činnosti projekční kanceláře, odborné poradenské a konzultační služby v oblasti energetiky, spotřeby zemního plynu a energetické účinnosti v budovách, geodzie, poradenství v oblasti ochrany životního

prostředí, kontrola a testování ropných věží, vývoj a výzkum organických a anorganických materiálů termogelů, bioanalogických materiálů, výzkum a vývoj obvazového materiálu, náplastí, biologických kožních krytů, optických pomůcek, prostředků na korekci zraku, intraokulárních čoček, implantátů na bázi hydrogelu, gynekologických prostředků pro dilataci děložního čípku, kosmetických krémů a dalších medicínských a biomedicínských prostředků, shromažďování, analýza dat získaných v souvislosti s výrobou zdravotnických a biomedicínských prostředků, výzkum a vývoj biomedicínských prostředků, web hosting, datové služby, a to úschova, správa, zálohování dat v počítačových databázích, provozování datových skladů v počítačových databázích, navrhování a správa počítačových sítí, služby úložiště velkého objemu dat a informací (elektronické ukládání dat), tvorba a pronájem software, počítačové programování, pronájem technických řešení pro informační a komunikační technologie (služby ict specialistů) pronájem software a počítačů, provoz a správa informačních systémů a zajištění jejich kontinuálního rozvoje, poradenské a konzultační služby ict specialistů zaměřené na provoz a optimalizaci informačních a komunikačních technologií, a na návrhy a implementaci řešení v oblasti manipulace s daty a informacemi, výzkum a vývoj technologií pro oblast živočišné výroby.

(511) 9, 16, 38, 41, 42

(540)



(111) **365649**

(220) 18.10.2017

(320) 18.10.2017

(442) 06.12.2017

(151) 14.03.2018

(730) **Melichar Jiří Bc.**, Banskobystrická 2083/5, Praha 6, 16000, CZ

(210) O-543071

(591) Barevná

(510) (18) kůže a její imitace, zboží vyrobené z těchto materiálů, nezahrnuté v jiných třídách, a to zvířecí kůže, usně, imitace kůže, syntetická kůže, kožené řemeny a řemínky, kufrý a cestovní tašky, deštníky a slunečníky, vycházkové hole; (25) opatky pro obuv, železná chránítka pro obuv, železné kování pro obuv, obuv, kožená obuv, střevice, pantofle, dámské, dětské a pánské oděvy, koupací oděvy, kloboučnické zboží; (35) aktualizování reklamních materiálů, marketingové studie, pořádání veletrhů pro obchodní a reklamní účely, prezentace výrobků v komunikačních médiích pro účely maloobchodu, průzkum trhu, psaní reklamních textů, reklama, propagace, reklama on-line v počítačové síti, reklamní agentury, rozšiřování inzertních materiálů, zaslání reklamních materiálů zákazníkům, pronájem reklamních ploch, vydávání, zveřejňování, oznámení, vyhlášení, publikování reklamních textů, rozhlasová reklama, rozšiřování reklamních materiálů zákazníkům (letáky, prospekty, tisky, vzorky), televizní reklama, venkovní reklama, vydávání reklamních nebo náborových, propagačních a inzertních textů, maloobchodní a velkoobchodní služby ve vztahu k následujícímu zboží, obuv, včetně pánské obuvi, dámské obuvi, dětské obuvi, koženého zboží, kabelky, maloobchodní a velkoobchodní služby ve vztahu k následujícímu zboží, přípravky na čištění a leštění kůže a obuvi, včetně krémů na boty, vosku na boty, sprejů na boty, maloobchodní a velkoobchodní služby ve vztahu k následujícímu zboží, předměty pro oděvy a obuv, podešve do obuvi, poloviční podešve do obuvi, podložky do obuvi, úchyty na paty, podpatěnky, tkaničky k obuvi, napínáky na obuv, stromy na obuv, napínáky do vysokých bot, maloobchodní a velkoobchodní služby ve vztahu k následujícímu zboží, čisticí přípravky na obuv (přípravky), přístroje pro leštění voskem, kartáče na obuv, kartáče na černou barvu, kartáče na čištění obuvi, kartáče na leštění obuvi, obrušovací houbičky pro drhnutí kůže, kostky na čištění obuvi, maloobchodní a velkoobchodní služby ve vztahu k následujícímu zboží, přípravky pro péči o obuv, deodoranty na nohy, obchodní vedení maloobchodních prodejen, velkoobchodních prodejen, včetně vedení prodejen a velkoobchodních

sekty, stolní víno, alkoholické výtažky, extrakty a esence z ovoce a hroznů, mošty s alkoholem, koktejly s alkoholem, alkoholické nápoje obsahující ovoce, konzumní a značkové lihoviny, řezané a ušlechtilé destiláty, včetně macerátů a výluhů, vinné, ovocné, bylinné a obilné destiláty; (35) maloobchodní a velkoobchodní prodej a zprostředkovatelské služby v oblasti nákupu a prodeje výrobků výše uvedených ve třídách 29, 30, 32 a 33, elektronický obchod a internetový obchod s výrobky výše uvedenými ve třídách 29, 30, 32 a 33, reklamní, inzertní a propagační činnost, marketing, franchising; (43) kavárna, cukrárna, hostinské a gastronomické služby, pizzerie, bar, příprava cukrářských výrobků a nápojů, catering.

(511) 29, 30, 32, 33, 35, 43

(540)

ilvero

(111) **365653**

(220) 26.10.2017

(320) 26.10.2017

(442) 06.12.2017

(151) 14.03.2018

(730) **LA CANDELA, s.r.o.**, Melantrichova 476/18, Praha 1, Staré Město, 11000, CZ

(740) Březina Mařík & partneři advokátní kancelář, s.r.o., Mgr. Jan Rotta, Americká 177/35, Praha 2, 12000

(210) O-543292

(510) (3) bělicí přípravky a další prací prostředky, přípravky na čištění, leštění, drhnutí a broušení, neléčivá mýdla, parfémy, éterické oleje, neléčivé kosmetické přípravky, neléčivé vlasové vody, neléčivé prostředky ústní hygieny; (10) chirurgické, lékařské, stomatologické a veterinární přístroje a nástroje, umělé končetiny, oční a zubní protézy, ortopedické potřeby, materiály na sešívání ran, terapeutické a pomocné přístroje uzpůsobené pro osoby se zdravotním postižením, masážní přístroje, přístroje, zařízení a výrobky pro péči o kojence, přístroje, zařízení a výrobky pro sexuální aktivity; (41) vzdělávání, školení, zábava, sportovní a kulturní činnosti.

(511) 3, 10, 41

(540)



Přehled zápisů ochranných známek se změnou ve vztahu ke zveřejněným přihláškám

Kapitola obsahuje údaje o ochranných známkách zapsaných na základě ustanovení § 28 odst. 1 zákona č. 441/2003 Sb., u kterých došlo ke změně údajů oproti zveřejněné přihlášce ochranné známky.

Číselný přehled (111)
365551

Zápisy ochranných známek se změnou ve vztahu ke zveřejněným přihláškám

(111) **365551**
(220) 08.09.2016
(320) 08.09.2016
(442) 11.01.2017
(151) 14.03.2018
(540)

pásky (bezpečnostní -), s výjimkou pásů na sedadla aut a sportovní
vybavení, záchranné přístroje a vybavení, záchranné sítě.
(591) Barevná
(511) 9
(210) O-533803



(730) **Hrubá Miluše**, K Holyni 150/7, Praha 5, 15400, CZ
(510) (9) čas (přístroje na zaznamenávání -), chytré hodinky, chytré náramky
(měřicí nástroje), monitorovací náramky přizpůsobené na tělo, objektivy,

Zápisy licenčních smluv k ochranným známkám

V této kapitole jsou zveřejněny zápisy licenčních smluv podle ustanovení § 18 odst. 1 zákona č. 441/2003 Sb.

Číslo zápisu (111)	Vlastník (730)	Nabyvatel licence (791)	Druh licence (793)	Datum uzavření licenční smlouvy (793)	S účinností od data (580)
358705	Kulhavá Zuzana Ing., Kunčice 288, Letohrad, 56151, CZ	Česká televize, Na Hřebenech II 1132/4, Praha 4, Podolí, 14700, CZ	výlučná	24.05.2017	20.03.2018
358705	Špicar Radek, M.Phil., Šlikova 39, Praha 6, 16900, CZ	Česká televize, Na Hřebenech II 1132/4, Praha 4, Podolí, 14700, CZ	výlučná	24.05.2017	20.03.2018
360062	Kulhavá Zuzana Ing., Kunčice 288, Letohrad, 56151, CZ	Česká televize, Na Hřebenech II 1132/4, Praha 4, Podolí, 14700, CZ	výlučná	24.05.2017	20.03.2018
360062	Špicar Radek, Šlikova 39, Praha 6, 16900, CZ	Česká televize, Na Hřebenech II 1132/4, Praha 4, Podolí, 14700, CZ	výlučná	24.05.2017	20.03.2018

Ochranné známky zrušené a prohlášené za neplatné

Tato kapitola obsahuje údaje o rozhodnutích o zrušení ochranné známky na základě ustanovení § 31 zákona č. 441/2003 Sb. nebo o prohlášení ochranné známky za neplatnou na základě ustanovení § 32 zákona č. 441/2003 Sb. Existuje-li důvod zrušení/prohlášení ochranné známky za neplatnou pouze ve vztahu k některým z výrobků nebo služeb, Úřad ochrannou známku zruší/prohlásí za neplatnou pouze pro tyto výrobky nebo služby. Údaje o výsledku rozhodnutí (zrušení ochranné známky, částečné zrušení ochranné známky, prohlášení ochranné známky za neplatnou, prohlášení ochranné známky za částečně neplatnou) jsou uvedeny za datem právní moci rozhodnutí s názvem "Datum právní moci rozhodnutí/výsledek rozhodnutí".

(111) 241528
(540)



13.03.2018 / NABYTÍ P.M. - ČÁSTEČNÉ ZRUŠENÍ OZ

(111) 153355D
(540)



07.03.2018 / NABYTÍ P.M. - ZRUŠENÍ OZ

(111) 241529
(540)



13.03.2018 / NABYTÍ P.M. - ČÁSTEČNÉ ZRUŠENÍ OZ

(111) 306705
(540)



13.03.2018 / NABYTÍ P.M. - ČÁSTEČNÉ ZRUŠENÍ OZ

Obnovy zápisu ochranných známek

(111) **99452**
(220) 03.12.1938
(151) 03.12.1938
(540)

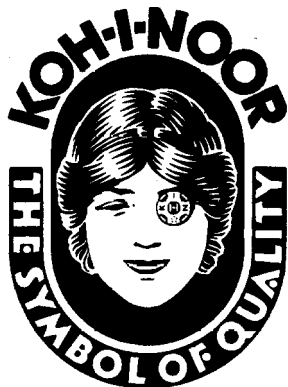

(730) **KOH-I-NOOR, a.s.**, Vršovická 51, Praha 10, 10115, CZ
(740) GATODE s. r. o., Ing. Mgr. Denisa Dudová, Vršovická 478/51, Praha 10, Vršovice, 10100
(510) Knoflíky všeho druhu, součástky knoflíků všeho druhu, stiskací knoflíky, knoflíky kalhotové, límčové, manžetové, módní, plátěné, nitěné, připevňovače knoflíků, zboží malé kovové, malé ocelové, plechové, hliníkové, celluloidové, kostěné, galalitové, gumové, papírové, dřevěné, drátěné a jehlářské, špendlíky, zavírací špendlíky, vlásničky, háčky a očka, háčkovače, jehlice ku pletení a do klobouků, šatní a botové uzávěry, spinadla obuvi, sdrhovadla všeho druhu, háčky a očka na stuhách, přesky, spony, spony k podvazkům, náprstky, uška, drátěné spojovače, plomby, uzávěrky lahví, kroužky, šrouby, hřebíky, kování na brašny, podkováky, poutka ke kabátům, držáky na blůzy, stroje a nástroje, součástky strojů a nástrojů, nářadí, kuřácké potřeby, cigaretové dutinky, cigaretový papír.
(511) 6, 7, 8, 16, 17, 18, 26, 34
(210) O-17730

(111) **104024**
(220) 15.03.1928
(151) 15.03.1928
(540)

MOVIETONE

(730) **MOVIETONEWS, INC.**, 1211 Avenue of the Americas, 2nd Floor, New York, NY, US
(740) Všetečka Zelený Švorčík Kalenský a partneři, advokátní a patentová kancelář, JUDr. Michal Havlík, advokát, Hálkova 1406/2, Praha 2, Nové Město, 12000
(510) (9) kinematografické obrazy.
(511) 9
(210) O-13737

(111) **106879**
(220) 02.03.1949
(151) 02.03.1949
(540)

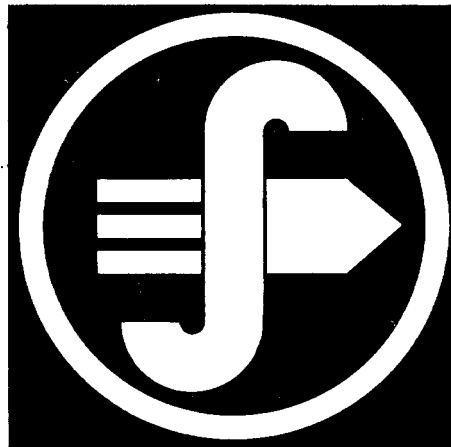

(730) **Synthesia, a.s.**, Semtín 103, Pardubice, 53002, CZ
(740) PATENTSERVIS Praha a.s., Na Podkovce 281/10, Praha 4, Podolí, 14700
(510) Všechny druhy chemických výrobků.
(511) 1, 2, 3, 4, 5
(210) O-18248

(111) **158549**
(220) 07.06.1968
(151) 21.12.1968
(540)

BAYOL

(730) **Exxon Mobil Corporation**, 5959 Las Colinas Boulevard, Irving, TX, US
(740) Čermák a spol., JUDr. Karel Čermák jr. Ph.D., LL.M., Elišky Peškové 735/15, Praha 5, 15000
(510) (4) průmyslové oleje a tuky (jiné než jedlé oleje a tuky a etherické oleje), vosky užívané v průmyslu, mazadla, paliva a svítiva.
(511) 4
(210) O-41802

(111) **158874**
(220) 07.06.1968
(151) 07.05.1969
(540)

TERESSO

(730) **Exxon Mobil Corporation**, 5959 Las Colinas Boulevard, Irving, TX, US
(740) Čermák a spol., JUDr. Karel Čermák jr. Ph.D., LL.M., Elišky Peškové 735/15, Praha 5, 15000
(510) (4) průmyslové oleje a tuky /jiné než jedlé oleje a tuky a etherické oleje/, vosky užívané v průmyslu, mazadla, paliva a svítidla.
(511) 4
(210) O-41812

(111) **163756**
(220) 24.05.1978
(151) 09.08.1978
(540)

VISA

(730) **Visa International Service Association a Delaware Corporation**, 900 Metro Center Boulevard, Foster City, CA, US
(740) KOREJZOVA LEGAL v.o.s., JUDr. Petra Sauvage de Brantes, advokátka, Korunní 810/104, Praha 10, Vinohrady, 10100
(510) (36) služby týkající se cestovních šeků.

(511) 36
(210) O-50630

(111) **167226**
(220) 22.04.1988
(151) 16.05.1989
(540)



- (730) **Polytechna Consulting, a.s.**, Thámová 181/20, Praha 8, Karlín, 18600, CZ
(740) Ing. Mgr. Marek Němec, advokát, patentový zástupce, Nádražní 106, Sedlčany, 26401
(510) (35) zprostředkování nebo obstarávání nákupu a prodeje průmyslových práv, jako jsou patenty, ochranné známky, průmyslové vzory, nepatentované technické znalosti a zkušenosti, uzavírání licenčních smluv, pomoc při uzavírání licenčních smluv a smluv jim podobných, zprostředkování nebo obstarávání vývozu a dovozu technických projektů, výzkumných, vývojových, inženýrských, konzultantských prací a jině dokumentace, zprostředkování a obstarávání vývozu a dovozu projektů a programů z oblasti automatizovaných informačních a řídicích systémů, zajišťování a zprostředkování vědeckotechnické pomoci a spolupráce, vysílání a přijímání vědeckých a technických odborníků na základě mezistátních dohod; (42) zajišťování obchodních styků s orgány OSN a dalšími mezinárodními organizacemi, zprostředkování a obstarávání vývozu a dovozu technických služeb.
(511) 35, 42
(210) O-55645

(111) **167234**
(220) 06.02.1989
(151) 16.05.1989
(540)



- (730) **LIRA, obrazové lišty a rámy, a.s.**, Tovární 117, Český Krumlov, 38117, CZ
(740) PATENTSERVIS Praha a.s., Na Podkovce 281/10, Praha 4, Podolí, 14700
(510) (20) obrazové lišty a rámy ze dřeva, ostatní dřevěné výrobky, bytové doplňky ze dřeva.
(511) 20
(210) O-56103

(111) **214780**
(220) 11.03.1998
(151) 28.12.1998
(540)

PROCHEM

- (730) **Ing. Kubelka Roman**, Na výsluní 270, Lanškroun, 56301, CZ
(740) Ing. Marie Smrčková, patentový zástupce, Velflíkova 1431/10, Praha 6, Dejvice, 16000
(510) (1) chemické výrobky pro průmyslové a vědecké účely, chemické výrobky určené pro fotografii, zemědělství, zahradnictví a lesnictví, půdní hnojiva přírodní a strojená, prostředky pro kalení a svařování; (3) prací a bělicí prostředky, čistící prostředky, leštící a odmašťovací přípravky, výrobky kosmetické; (6) obecné kovy a jejich slitiny.
(511) 1, 3, 6
(210) O-130769

(111) **215953**
(220) 30.04.1998
(151) 22.02.1999
(540)



- (730) **LERACH, s.r.o.**, Národních hrdinů 73, Praha 9, 19012, CZ
(740) ZÁBRŠ - Advokátní, patentová a známková kancelář, JUDr. Aleš Zábrš, Na Beránce 2, Praha 6, 16000
(510) (9) počítače a související výpočetní technika, zvuková a audiovizuální technika, kancelářská technika, elektrotechnické součásti a zařízení pro počítačovou, sdělovací a přenosovou techniku včetně audiovizuální, software; (42) programování pro počítače.
(511) 9, 42
(210) O-132382

(111) **216698**
(220) 06.03.1998
(151) 29.03.1999
(540)

RAISA

- (730) **RAISA, spol. s r.o.**, Havlíčkova 822, Kolín, 28002, CZ
(510) (9) elektrické přístroje a přenosové prvky v oblasti telekomunikační; (37) montáž a opravy telekomunikačních zařízení.
(511) 9, 37
(210) O-130659

(111) **217485**
(220) 24.04.1998
(151) 23.04.1999
(540)

Zlato šperky

(730) **Borovičková Romana**, Donovalská 1660, Praha 4 - Chodov, 14000, CZ
(740) Ing. Vladimír Čmejla, patentový zástupce, Pavlická 160/1, Praha 5, Sobín, 15521
(510) (14) všechny druhy šperků, exkluzivní a umělecké klenoty z drahých kovů a jejich slitin, hodinářské výrobky a chronometrická zařízení, odznaky z drahých kovů; (37) opravy šperků.
(511) 14, 37
(210) O-132149

(111) **217774**
(220) 16.09.1997
(151) 27.05.1999
(540)

NOSTALGIE

(730) **NOSTALGIE s.r.o.**, Štěpánská 612/16, Praha 1, 11000, CZ
(740) JUDr. Soňa Illnerová Pajerová, advokátka, Dlouhá 16, Praha 1, 11000
(510) (3) mýdla, parfumerie, vonné oleje, vlasové vody, vlasové a tělové šampóny, zubní pasty, koupelové sole, prací prostředky, kosmetika: rtěnky, řasenky, pudry, oční tužky, oční linky, laky na nehty, laky na vlasy, barvy a přelivy na vlasy, krémy, pleťové vody, pleťová mléka; (9) brýle, lupy, monokly; (14) klenoty, hodinářské potřeby, drahokamy, polodrahokamy, klenoty: řetízky, přívěsky, náramky, náušnice, prsteny, předměty do nosu, uší a jazyka, bižuterie: knoflíky, korále, náramky, náušnice, předměty do nosu, uší a jazyka, ozdobné špendlíky; (16) dárkové a reklamní krabice, pytlíky, tašky, krabice na klobouky, ubrousky, kapesníky, toaletní papírové potřeby; (18) deštníky, kufry, hole, biče, sedlářské výrobky; (20) designový nábytek z kovu, plastu, textilu, dřeva, papíru, ratanu, rákosu, korku, vrbového proutí (kromě zrcadel a ráků), věšáky, police, stojany, stoly, židle, křesla, pohovky, chaise longue, skříně, postele, paravany; (21) náčiní a nádoby z keramiky, kameniny, cínu, dřeva a slitin z nikoliv drahých, postříbřených, pozlacených kovů; (25) čepice, rádiovky, baret, kabáty, saka, sukně, kalhoty, šaty, vesty, spodní prádlo, punčochové zboží, košile, blůzy, vázanky, rukavice; (28) loutky, dřevěné hračky, plechové hračky, vánoční ozdoby; (41) výchovné designérské přehlídky, kulturní centrum, variete, kabarety; (42) restaurace, nadace pro divadlo, film a video-media, bary, kulturní zařízení, bazar.
(511) 3, 9, 14, 16, 18, 20, 21, 25, 28, 41, 42
(210) O-125464

(111) **218463**
(220) 12.03.1998
(151) 23.06.1999
(540)

Počítač pro každého

(591) Barevná
(730) **BURDA Praha, spol. s r.o.**, Přemyslovská 2845/43, Praha 3, 13000, CZ
(510) (16) časopis; (41) vydavatelská činnost.
(511) 16, 41
(210) O-130788

(111) **218508**
(220) 07.04.1998
(151) 23.06.1999
(540)

FUJI ELECTRIC

(730) **Fuji Denki Kabushiki Kaisha (Fuji Electric Co., Ltd.)**, 1-1, Tanabe-Shinden, Kawasaki-ku, Kawasaki-city, Kanagawa, JP
(740) Čermák a spol., JUDr. Karel Čermák jr. Ph.D., LL.M., Elišky Peškové 735/15, Praha 5, 15000
(510) (11) filtrační a sterilizační jednotky pro průmyslové odpadní vody a splaškové vody z domácností, klimatizační zařízení, indukční pece, jaderné reaktory a jejich části, lapače prachu, výstavní chladicí boxy, zařízení pro distribuci vody.
(511) 11
(210) O-131515

(111) **218552**
(220) 21.05.1998
(151) 23.06.1999
(540)

ORYX

(730) **ORYX-CZ, s.r.o.**, Velké Hostěrádky 213, okr. Břeclav, 69174, CZ
(740) Ing. Dohnal Jiří, patentový zástupce, Nedbalova 29, Brno, 62300
(510) (6) kovové stavební materiály, kovové stavební materiály přenosné, kabely a kovové dráty neelektrické, zámečnické a klempířské výrobky kovové, kovové nádoby, nádrže a tanky stabilní všech velikostí na kapaliny a plyny, tlakové i beztlakové, kovové potrubní rozvody, kovové konstrukce, haly, kovové trubky, roury a hadice; (9) hardware, software na magnetických nosičích, výrobky a zařízení kontrolní, měřicí, řídicí a regulační techniky, rozvaděče nízkého napětí, elektrické přístroje; (11) přístroje a zařízení pro osvětlení, topení, výrobu páry, pro vaření, přístroje a zařízení chladicí, pro sušení, ventilaci, distribuci vody a zařízení zdravotní, zejména zařízení pro ropný, petrochemický průmysl, zařízení pro speciální chemii, pro atmosférickou nebo vakuovou destilaci, pro předdestilaci benzínu, pro tepelné krakování, teplosměnné aparáty pro všechny tlaky a teploty, stojaté aparáty patrové, zejména kolony, filtry beztlakové i vakuové, extrakční aparáty, kotle, kotle na odpadní teplo včetně zařízení na úpravu a čištění vod a zařízení pro kalové hospodářství, zařízení pro lihovarnický, potravinářský a farmaceutický průmysl, zařízení pro sladovny a pivovary; (17) plastické hmoty a polotovary z plastických

hmot, jako například fólie, tabule, desky a tyče, jakož i spojovací prostředky rozebíratelného i nerozebíratelného spojení, těsnicí materiály, ucpávky a izolace tepelné, elektrické nebo zvukové, ohebné nekovové trubky a hadice; (20) výrobky z plastických hmot, pokud nejsou zařazeny v jiných třídách, jakož i zámečnické výrobky nekovové, domovní schránky ani kovové ani zděné, nekovové nádoby, nádrže a tanky stabilní všech velikostí na kapaliny a plyny, tlakové i beztlakové, včetně z kompozitů; (37) montážní, servisní a opravárenská činnost v uvedených oborech, zejména montáž, opravy, údržba a rekonstrukce tlakových nádob, tlakových zařízení, kotlů, stavební údržba, řízení staveb technologických celků, technický dozor pro montáže technologických celků; (40) zpracování a úprava materiálu, zejména fyzikální a/nebo chemické zpracování a úprava kovů a plastických hmot, zámečnické práce spadající do této třídy; (42) projektová, konstrukční a inženýrská činnost v investiční výstavbě v oblasti stavebnictví, strojírenství a elektrotechniky, zejména pro ekologická zařízení a stavby, poradenské služby v této oblasti, zámečnické služby spadající do této třídy, inženýrsko technická činnost v oblasti tvorby a poskytování software, technické poradenství a vypracování posudků.

(511) 6, 9, 11, 17, 20, 37, 40, 42
(210) O-132818

(111) **218553**
(220) 21.05.1998
(151) 23.06.1999
(540)



(730) **ORYX-CZ, s.r.o.**, Velké Hostěradky 213, okr. Břeclav, 69174, CZ
(740) Ing. Dohnal Jiří, patentový zástupce, Nedbalova 29, Brno, 62300
(510) (6) kovové stavební materiály, kovové stavební materiály přenosné, kabely a kovové dráty neelektrické, zámečnické a klempířské výrobky kovové, kovové nádoby, nádrže a tanky stabilní všech velikostí na kapaliny a plyny, tlakové i beztlakové, kovové potrubní rozvodny, kovové konstrukce, haly, kovové trubky, roury a hadice; (9) hardware, software na magnetických nosičích, výrobky a zařízení kontrolní, měřicí, řídicí a regulační techniky, rozvaděče nízkého napětí, elektrické přístroje; (11) přístroje a zařízení pro osvětlení, topení, výrobu páry, pro vaření, přístroje a zařízení chladicí, pro sušení, ventilaci, distribuci vody a zařízení zdravotní, zejména zařízení pro ropný, petrochemický průmysl, zařízení pro speciální chemii, pro atmosférickou nebo vakuovou destilaci, pro předestilaci benzínu, pro tepelné krakování, teplosměnné aparáty pro všechny tlaky a teploty, stojaté aparáty patrové, zejména kolony, filtry beztlakové i vakuové, extrakční aparáty, kotle, kotle na odpadní teplo včetně zařízení na úpravu a čištění vod a zařízení pro kalové hospodářství, zařízení pro lihovarnický, potravinářský a farmaceutický průmysl, zařízení pro sladovny a pivovary; (17) plastické hmoty a polotovary z plastických hmot, jako např. fólie, tabule, desky a tyče, jakož i spojovací prostředky rozebíratelného i nerozebíratelného spojení, těsnicí materiály, ucpávky a izolace tepelné, elektrické nebo zvukové, ohebné nekovové trubky a hadice; (20) výrobky z plastických hmot, pokud nejsou zařazeny v jiných třídách, jakož i zámečnické výrobky nekovové, domovní schránky ani kovové ani zděné, nekovové nádoby, nádrže a tanky stabilní všech velikostí na kapaliny a plyny, tlakové i beztlakové, včetně z kompozitů; (37) montážní, servisní a opravárenská činnost v uvedených oborech, zejména montáž, opravy, údržba a rekonstrukce tlakových nádob, tlakových zařízení, kotlů, stavební údržba, řízení staveb technologických celků, technický dozor pro montáže technologických celků; (40) zpracování a úprava materiálu, zejména fyzikální a/nebo chemické zpracování a úprava kovů a plastických hmot, zámečnické práce spadající do této třídy; (42) projektová, konstrukční a inženýrská činnost v investiční výstavbě v oblasti stavebnictví, strojírenství a elektrotechniky, zejména pro

ekologická zařízení a stavby, poradenské služby v této oblasti, zámečnické služby spadající do této třídy, inženýrsko technická činnost v oblasti tvorby a poskytování software, technické poradenství a vypracování posudků.

(511) 6, 9, 11, 17, 20, 37, 40, 42
(210) O-132819

(111) **218597**
(220) 18.08.1998
(151) 23.06.1999
(540)



(730) **JAMES COOK s.r.o.**, Růžová 600, Hostivice, 25301, CZ
(510) (39) služby cestovní kanceláře /zejména doprava, vystavování přepravních dokladů/; (42) služby cestovní kanceláře /zejména ubytování/.
(511) 39, 42
(210) O-135327

(111) **218955**
(220) 16.03.1998
(151) 26.07.1999
(540)

CREO

(730) **Eastman Kodak Company**, 343 State Street, Rochester, NY, US
(740) KOREJZOVA LEGAL v.o.s., JUDr. Petra Sauvage de Brantes, advokátka, Korunní 810/104, Praha 10, Vinohrady, 10100
(510) (9) přímé zapisovací hlavy pro vyvolávání filmů bez dalšího zpracování používající laserů, řady laserových diod, zařízení pro záznam filmů, zařízení pro záznam obrazu, počítačové programy, fotografické kreslicí přístroje a jejich části, elektronická zařízení užívající laserů k záznamu obrazu na filmy a jiná média, mikrokreslicí přístroje, mikrolitografické zařízení, zobrazovací zařízení a materiály pro tiskárenský a obalový průmysl, a laserové zobrazovací systémy a materiály pro průmysl plošných desek s tištěnými spoji.
(511) 9
(210) O-130872

(111) **218966**
(220) 26.03.1998
(151) 26.07.1999
(540)

SYLABAL

(730) **BARVY A LAKY HOSTIVAŘ, a.s.**, Průmyslová č.p. 1472, č.o. 11, Praha 10 - Hostivař, 10219, CZ
(740) Advokátní kancelář Hartmann, Jelínek, Fráňa a partneři, s.r.o., JUDr. Pavel Fráňa, Sokolovská 5/49, Praha 8, 18600
(510) (1) chemické výrobky určené pro průmysl, vědy a fotografie, jakož i pro zemědělství, zahradnictví a lesnictví; (2) barvy, nátěry, laky, ředidla, ochranné výrobky proti korozi a proti deteriorizaci dřeva.
(511) 1, 2
(210) O-131187

(111) **219024**
(220) 24.04.1998
(151) 26.07.1999
(540)

ARTAMAP

(730) **Glaxo Group Limited**, 980 Great West Road, Brentford, Middlesex TW8 9GS, GB
(740) KOREJZOVA LEGAL v.o.s., JUDr. Petra Sauvage de Brantes, advokátka, Korunní 810/104, Praha 10, Vinohrady, 10100
(510) (5) farmaceutické přípravky a substance.

(511) 5
(210) O-132148

(111) **219126**
(220) 19.05.1998
(151) 26.07.1999
(540)



(730) **TECAM spol. s r.o.**, Kotrčova 304, Hradec Králové, 50301, CZ
(510) (6) kovové stavební materiály, kovové dráty, kovové trubky, armatury vodárenské i kanalizační, tvarovky, poklopy, mříže, kanalizační litina; (7) pily, rozbrušovací a řezací stroje, svářecí stroje, čerpadla; (8) montážní přípravky, montážní páky na spojování kameniny, nářadí s ručním pohonem; (9) vodoměry; (11) přístroje pro distribuci vody; (17) těsnící, zateplovací a izolační materiály, zejména z gumy, asbestu, plastických hmot, koudelky, nekovové trubky, trubky z plastických hmot; (19) stavební materiály nekovové, panely, cihly, trubky z PVC a ostatních umělých hmot, trubky betonové a kameninové, tvarovky betonové, kameninové a z umělých hmot, betonové poklopy, šachty a ostatní betonové příslušenství staveb; (25) pracovní oděvy a obuv; (39) nákladní automobilová doprava a skladování zboží; (42) inženýrská a projekční činnost ve stavebnictví.
(511) 6, 7, 8, 9, 11, 17, 19, 25, 39, 42
(210) O-132737

(111) **219274**
(220) 29.06.1998
(151) 26.07.1999
(540)

TORBUGESIC

(730) **Zoetis Services LLC**, 10 Sylvan Way, Parsippany, New Jersey, 07054, NJ, US
(740) Čermák a spol., JUDr. Karel Čermák jr. Ph.D., LL.M., Elišky Peškové 735/15, Praha 5, 15000
(510) (5) veterinární výrobky a přípravky.
(511) 5
(210) O-133963

(111) **219278**
(220) 29.06.1998
(151) 26.07.1999
(540)

NOLVASAN

(730) **Zoetis Services LLC**, 10 Sylvan Way, Parsippany, New Jersey, 07054, NJ, US
(740) Čermák a spol., JUDr. Karel Čermák jr. Ph.D., LL.M., Elišky Peškové 735/15, Praha 5, 15000
(510) (5) veterinární výrobky a přípravky.
(511) 5
(210) O-133968

(111) **219669**
(220) 06.03.1998
(151) 23.08.1999
(540)

LONSDALE

(730) **Lonsdale Sports Limited**, Unit A, Brook Park East, Shirebrook, NG20 8RY, GB
(740) Čermák a spol., JUDr. Karel Čermák jr. Ph.D., LL.M., Elišky Peškové 735/15, Praha 5, 15000
(510) (25) oděvy, obuv, kloboučnické zboží.
(511) 25
(210) O-130680

(111) **219689**
(220) 26.03.1998
(151) 23.08.1999
(540)

AUTOBAL

(730) **BARVY A LAKY HOSTIVAŘ, a.s.**, Průmyslová č.p. 1472, č.o. 11, Praha 10 - Hostivař, 10219, CZ
(740) Advokátní kancelář Hartmann, Jelínek, Fráňa a partneři, s.r.o., JUDr. Pavel Fráňa, Sokolovská 5/49, Praha 8, 18600
(510) (1) chemické výrobky určené pro průmysl, vědy a fotografii, jakož i pro zemědělství, zahradnictví a lesnictví; (2) barvy, nátěry, laky, ředidla, ochranné výrobky proti korozi a proti deteriorizaci dřeva.
(511) 1, 2
(210) O-131179

(111) **219690**
(220) 26.03.1998
(151) 23.08.1999
(540)

BARVY A LAKY PRAHA

(730) **BARVY A LAKY HOSTIVAŘ, a.s.**, Průmyslová č.p. 1472, č.o. 11, Praha 10 - Hostivař, 10219, CZ
(740) Advokátní kancelář Hartmann, Jelínek, Fráňa a partneři, s.r.o., JUDr. Pavel Fráňa, Sokolovská 5/49, Praha 8, 18600
(510) (1) chemické výrobky určené pro průmysl, vědy a fotografii, jakož i pro zemědělství, zahradnictví a lesnictví; (2) barvy, nátěry, laky, ředidla, ochranné výrobky proti korozi a proti deteriorizaci dřeva.
(511) 1, 2
(210) O-131180

(111) **219691**
(220) 26.03.1998
(151) 23.08.1999
(540)

JILKOLIN

(730) **BARVY A LAKY HOSTIVAŘ, a.s.**, Průmyslová č.p. 1472, č.o. 11, Praha 10 - Hostivař, 10219, CZ
(740) Advokátní kancelář Hartmann, Jelínek, Fráňa a partneři, s.r.o., JUDr. Pavel Fráňa, Sokolovská 5/49, Praha 8, 18600
(510) (1) chemické výrobky určené pro průmysl, vědy a fotografii, jakož i pro zemědělství, zahradnictví a lesnictví; (2) barvy, nátěry, laky, ředidla, ochranné výrobky proti korozi a proti deteriorizaci dřeva.
(511) 1, 2
(210) O-131183

(111) **219692**
(220) 26.03.1998
(151) 23.08.1999
(540)

NITROBAL

(730) **BARVY A LAKY HOSTIVAŘ, a.s.**, Průmyslová č.p. 1472, č.o. 11, Praha 10 - Hostivař, 10219, CZ
(740) Advokátní kancelář Hartmann, Jelínek, Fráňa a partneři, s.r.o., JUDr. Pavel Fráňa, Sokolovská 5/49, Praha 8, 18600
(510) (1) chemické výrobky určené pro průmysl, vědy a fotografii, jakož i pro zemědělství, zahradnictví a lesnictví; (2) barvy, nátěry, laky, ředidla, ochranné výrobky proti korozi a proti deteriorizaci dřeva.
(511) 1, 2
(210) O-131184

(111) **219694**
(220) 26.03.1998
(151) 23.08.1999
(540)

UNBAL

(730) **BARVY A LAKY HOSTIVAŘ, a.s.**, Průmyslová č.p. 1472, č.o. 11, Praha 10 - Hostivař, 10219, CZ
(740) Advokátní kancelář Hartmann, Jelínek, Fráňa a partneři, s.r.o., JUDr. Pavel Fráňa, Sokolovská 5/49, Praha 8, 18600
(510) (1) chemické výrobky určené pro průmysl, vědy a fotografii, jakož i pro zemědělství, zahradnictví a lesnictví; (2) barvy, nátěry, laky, ředidla, ochranné výrobky proti korozi a proti deteriorizaci dřeva.
(511) 1, 2
(210) O-131188

(111) **219724**
(220) 10.04.1998
(151) 23.08.1999
(540)



(591) Barevná
(730) **Savencia SA**, 42 rue Rieussec, Viroflay, FR
(740) Kania, Sedlák, Smola, Ing. Lucie Lunzarová, Mendlovo náměstí 907/1a, Brno, Staré Brno, 60300
(510) (29) maso, ryby, drůbež a zvěřina, masové výtažky, ovoce a zelenina konzervované, sušené a zavažené, želé, džemy, kompoty, vejce, mléko a mléčné výrobky, jedlé oleje a tuky; (30) káva, čaj, kakao, cukr, rýže, tapioka, ságo, kávové náhražky, mouka a obilní přípravky, chléb, pečivo, suchary, koláče, jemné pečivo a cukrovinky, zmrzlina, med, sirupy, kvasnice, prášky do pečiva, sůl, hořčice, ocet, chuťové omáčky, koření, led na chlazení.
(511) 29, 30
(210) O-131727

(111) **219725**
(220) 10.04.1998
(151) 23.08.1999
(540)



(591) Barevná
(730) **Savencia SA**, 42 rue Rieussec, Viroflay, FR
(740) Kania, Sedlák, Smola, Ing. Lucie Lunzarová, Mendlovo náměstí 907/1a, Brno, Staré Brno, 60300
(510) (29) mléčné výrobky, zejména mléko, sýry, máslo, smetana, jogurty.
(511) 29
(210) O-131728

(111) **219738**
(220) 16.04.1998
(151) 23.08.1999
(540)

CORINTHIA

(730) **International Hotel Investment plc**, 22, Europa Centre, Floriana, MT
(740) Advokátní kancelář HOLEC, ZUSKA & Partneři, JUDr. Oldřich Trojan, Radlická 3185/1c, Praha 5, Smíchov, 15000
(510) (16) papír, lepenka a výrobky z těchto materiálů, které nejsou zařazeny do jiných tříd, tiskárenské výrobky, potřeby pro knižní vazby, fotografie, papírenské zboží, učební a vyučovací pomůcky s výjimkou přístrojů, plastické obaly /nezařazené do jiných tříd/; (39) doprava, balení a skladování zboží, organizování cest; (42) služby spojené s opatřováním ubytování, ubytování a stravování v hotelích, služby spojené s opatřováním potravy a nápojů a jejich úpravou ke spotřebě, zejména v restauracích, služby spojené s opatřováním potravy a nápojů a jejich úpravou ke spotřebě podle individuálních požadavků spotřebitele v jím určených prostorách /catering/, péče léčebná, hygienická a kosmetická.
(511) 16, 39, 42
(210) O-131935

(111) **219740**
(220) 16.04.1998
(151) 23.08.1999
(540)



(730) **International Hotel Investment plc**, 22, Europa Centre, Floriana, MT
(740) Advokátní kancelář HOLEC, ZUSKA & Partneři, JUDr. Oldřich Trojan, Radlická 3185/1c, Praha 5, Smíchov, 15000
(510) (16) papír, lepenka a výrobky z těchto materiálů, které nejsou zařazeny do jiných tříd, tiskárenské výrobky, potřeby pro knižní vazby, fotografie, papírenské zboží, učební a vyučovací pomůcky s výjimkou přístrojů, plastické obaly /nezařazené do jiných tříd/; (39) doprava, balení a skladování zboží, organizování cest; (42) služby spojené s opatřováním ubytování, ubytování a stravování v hotelích, služby spojené s opatřováním potravy a nápojů a jejich úpravou ke spotřebě, zejména v restauracích, služby spojené s opatřováním potravy a nápojů a jejich úpravou ke spotřebě, zejména v barech, služby spojené s opatřováním potravy a nápojů a jejich úpravou ke spotřebě podle individuálních požadavků spotřebitele v jím určených prostorách /catering/, péče léčebná, hygienická a kosmetická.
(511) 16, 39, 42
(210) O-131938

(111) **219741**
(220) 16.04.1998
(151) 23.08.1999
(540)



(730) **International Hotel Investment plc**, 22, Europa Centre, Floriana, MT
(740) Advokátní kancelář HOLEC, ZUSKA & Partneři, JUDr. Oldřich Trojan, Radlická 3185/1c, Praha 5, Smíchov, 15000
(510) (16) papír, lepenka a výrobky z těchto materiálů, které nejsou zařazeny do jiných tříd, tiskárenské výrobky, potřeby pro knižní vazby, fotografie, papírenské zboží, učební a vyučovací pomůcky s výjimkou přístrojů, plastické obaly /nezařazené do jiných tříd/; (39) doprava, balení a skladování zboží, organizování cest; (42) služby spojené s opatřováním ubytování, ubytování a stravování v hotelích, služby spojené s opatřováním potravy a nápojů a jejich úpravou ke spotřebě, zejména v restauracích, služby spojené s opatřováním potravy a nápojů a jejich úpravou ke spotřebě, zejména v barech, služby spojené s opatřováním potravy a nápojů a jejich úpravou ke spotřebě podle individuálních požadavků spotřebitele v jím určených prostorách /catering/, péče léčebná, hygienická a kosmetická.
(511) 16, 39, 42
(210) O-131939

(111) **219780**
(220) 24.04.1998
(151) 23.08.1999
(540)



(591) Barevná
(730) **BEL Sýry Česko a. s.**, Pražská 218, Želetava, 67526, CZ
(740) Rott, Růžička & Guttman Patentové, známkové a advokátní kanceláře, JUDr. Michal Růžička, Vinohradská 37, Praha 2, 12000
(510) (29) sýry.
(511) 29
(210) O-132139

(111) **219808**
(220) 05.06.1998
(151) 23.08.1999
(540)

JACK DANIEL'S

(730) **Jack Daniel's Properties, Inc.**, 4040 Civic Center Drive, Suite 528, San Rafael, CA, US
(740) Všeček Zelený Švorčík Kalenský a partneři, advokátní a patentová kancelář, JUDr. Pavel Zelený, advokát, Hájkova 1406/2, Praha 2, 12000
(510) (16) papír a výrobky z papíru, konkrétně tištěné materiály, včetně plakátů, pohlednic, poznámkových bloků, hracích karet, papírových ubrousků, psacího a poznámkového papíru, papírnického zboží, papírové tácky, zarámované i nezarámované fotografie, papírové ubrusy, papírové podložky, nástěnky a vývěsky, korkové nástěnky, křídlové tabule, kalendáře, pera a tužky a pouzdra na ně, obrázky, tištěná umělecká díla, pohlednice, časopisy a periodika všeobecného zaměření, potřeby pro knižní vazby, lepidla pro papírenství nebo domácnost, materiál pro umělce, štětce, psací stroje a kancelářské potřeby, učební pomůcky, plastické obaly, písma pro tiskárny, štočky; (18) kůže, imitace kůže, výrobky z těchto materiálů, štítky k zavazadlům, deštníky, slunečníky a hole, zavazadla, zavazadlové pytle, sportovní tašky, tašky na rameno, batohy, pouzdra na klíče, tomy, klíčenky, kabelky, plátěné tašky, biče a sedlářské výrobky; (20) nábytek, zdobené špendlíky, nekovové klíčové řetízky, nekovové kroužky na klíče, dřevěné krabice a bedny, dřevěné skříňky, zrcadla, skleněná označení, rámy; (21) náčiní a nádoby pro domácnost nebo kuchyň, hřebeny a mycí houby, kartáče, skleněné a plastové nádoby na pití, skleněné zboží, porcelánové zboží, majolika, keramické hmky, ozdobné skříňky, mísy, kvedlačky, nádoby na potraviny a nápoje, tácy na maso a servírovací tácy z nedorahých kovů; (25) oděvy, obuv, kloboučnické zboží, čelenky, podvazky, baseballová trika, sportovní soupravy, pásky, šle; (26) krajky, výšivky, stuhy a tkaničky, knoflíky, háčky a očka/poutka-galanterie, špendlíky a jehly, páskové přezky a sponky z nedorahých kovů, umělé květiny; (28) hry, míčky, sportovní zboží, konkrétně terče, sady házecích šipek včetně špiček, kulečnicková tága, pouzdra na tága, křídla na tága, stojany na koule při kulečnicku, kulečnickové koule, stojany na tága, baseballové pátky, golfové puttery, značky pro označení pozice míče při golfu, sady golfové podstavky, golfové míče, golfové hole, golfové násady, golfové tašky, golfové čepice, pokerové sady, včetně karet, žetonů a pásek na ruce v kovové krabičce, potřeby pro gymnastiku, vánoční ozdoby; (34) tabák, potřeby pro kuřáky, zápalky, zapalovače z nedorahých kovů, popelníky.
(511) 16, 18, 20, 21, 25, 26, 28, 34
(210) O-133355

(111) **219809**
(220) 05.06.1998
(151) 23.08.1999
(540)



- (730) **Jack Daniel's Properties, Inc.**, 4040 Civic Center Drive, Suite 528, San Rafael, CA, US
- (740) Všeťečka Zelený Švorčík Kalenský a partneři, advokátní a patentová kancelář, JUDr. Pavel Zelený, advokát, Hálkova 1406/2, Praha 2, 12000
- (510) (16) papír a výrobky z papíru, konkrétně tištěné materiály, včetně plakátů, pohlednic, poznámkových bloků, hracích karet, papírových ubrousků, psacího a poznámkového papíru, papírnického zboží, papírové tácky, zarámované i nezarámované fotografie, papírové ubrusy, papírové podložky, nástěnky a vývěsky, korkové nástěnky, křídové tabule, kalendáře, pera a tužky a pouzdra na ně, obrázky, tištěná umělecká díla, pohlednice, časopisy a periodika všeobecného zaměření, potřeby pro knižní vazby, lepidla pro papírenství nebo domácnost, materiál pro umělece, štětce, psací stroje a kancelářské potřeby, učební pomůcky, plastické obaly, písma pro tiskárny, štočky; (18) kůže, imitace kůže, výrobky z těchto materiálů, štítky k zavazadlům, deštníky, slunečníky a hole, zavazadla, zavazadlové pytle, sportovní tašky, tašky na rameno, batohy, pouzdra na klíče, tomy, klíčenky, kabelky, plátěné tašky, biče a sedlářské výrobky; (20) nábytek, zdobené špendlíky, nekovové klíčové řetízky, nekovové kroužky na klíče, dřevěné krabice a bedny, dřevěné skříňky, zrcadla, skleněná označení, rámy; (21) náčiní a nádoby pro domácnost nebo kuchyň, hřebeny a mycí houby, kartáče, skleněné a plastové nádoby na pití, skleněné zboží, porcelánové zboží, majolika, keramické hrnky, ozdobné skříňky, mísy, kvedlačky, nádoby na potraviny a nápoje, tácy na maso a servírovací tácy z nedařných kovů; (25) oděvy, obuv, kloboučnické zboží, čelenky, podvazky, baseballová trika, sportovní soupravy, pásky, šle; (26) krajky, výšivky, stuhy a tkaničky, knoflíky, háčky a očka/poutka-galanterie, špendlíky a jehly, páskové přezky a sponky z nedařných kovů, umělé květiny; (28) hry, míčky, sportovní zboží, konkrétně terče, sady házecích šipek včetně špiček, kulečnicková tága, pouzdra na tága, křídla na tága, stojany na koule při kulečnicku, kulečnickové koule, stojany na tága, baseballové pálky, golfové puttery, značky pro označení pozice míče při golfu, sady golfové podstavky, golfové míče, golfové hole, golfové násady, golfové tašky, golfové čepice, pokerové sady, včetně karet, žetonů a pásek na ruce v kovové krabičce, potřeby pro gymnastiku, vánoční ozdoby; (34) tabák, potřeby pro kuřáky, zápalky, zapalovače z nedařných kovů, popelníky.
- (511) 16, 18, 20, 21, 25, 26, 28, 34
(210) O-133356

(111) **219810**
(220) 05.06.1998
(151) 23.08.1999
(540)



- (730) **Jack Daniel's Properties, Inc.**, 4040 Civic Center Drive, Suite 528, San Rafael, CA, US
- (740) Všeťečka Zelený Švorčík Kalenský a partneři, advokátní a patentová kancelář, JUDr. Pavel Zelený, advokát, Hálkova 1406/2, Praha 2, 12000
- (510) (16) papír a výrobky z papíru, konkrétně tištěné materiály, včetně plakátů, pohlednic, poznámkových bloků, hracích karet, papírových ubrousků, psacího a poznámkového papíru, papírnického zboží, papírové tácky, zarámované i nezarámované fotografie, papírové ubrusy, papírové podložky, nástěnky a vývěsky, korkové nástěnky, křídové tabule, kalendáře, pera a tužky a pouzdra na ně, obrázky, tištěná umělecká díla, pohlednice, časopisy a periodika všeobecného zaměření, potřeby pro knižní vazby, lepidla pro papírenství nebo domácnost, materiál pro umělece, štětce, psací stroje a kancelářské potřeby, učební pomůcky, plastické obaly, písma pro tiskárny, štočky; (18) kůže, imitace kůže, výrobky z těchto materiálů, štítky k zavazadlům, deštníky, slunečníky a hole, zavazadla, zavazadlové pytle, sportovní tašky, tašky na rameno, batohy, pouzdra na klíče, tomy, klíčenky, kabelky, plátěné tašky, biče a sedlářské výrobky; (20) nábytek, zdobené špendlíky, nekovové klíčové řetízky, nekovové kroužky na klíče, dřevěné krabice a bedny, dřevěné skříňky, zrcadla, skleněná označení, rámy; (21) náčiní a nádoby pro domácnost nebo kuchyň, hřebeny a mycí houby, kartáče, skleněné a plastové nádoby na pití, skleněné zboží, porcelánové zboží, majolika, keramické hrnky, ozdobné skříňky, mísy, kvedlačky, nádoby na potraviny a nápoje, tácy na maso a servírovací tácy z nedařných kovů; (25) oděvy, obuv, kloboučnické zboží, čelenky, podvazky, baseballová trika, sportovní soupravy, pásky, šle; (26) krajky, výšivky, stuhy a tkaničky, knoflíky, háčky a očka/poutka-galanterie, špendlíky a jehly, páskové přezky a sponky z nedařných kovů, umělé květiny; (28) hry, míčky, sportovní zboží, konkrétně terče, sady házecích šipek včetně špiček, kulečnicková tága, pouzdra na tága, křídla na tága, stojany na koule při kulečnicku, kulečnickové koule, stojany na tága, baseballové pálky, golfové puttery, značky pro označení pozice míče při golfu, sady golfové podstavky, golfové míče, golfové hole, golfové násady, golfové tašky, golfové čepice, pokerové sady, včetně karet, žetonů a pásek na ruce v kovové krabičce, potřeby pro gymnastiku, vánoční ozdoby; (34) tabák, potřeby pro kuřáky, zápalky, zapalovače z nedařných kovů, popelníky.
- (511) 16, 18, 20, 21, 25, 26, 28, 34
(210) O-133357

(111) **220446**
(220) 12.06.1998
(151) 27.09.1999
(540)

INTEL

- (730) **Intel Corporation a Delaware corporation**, 2200 Mission College Boulevard, Santa Clara, CA, US
- (740) Čermák a spol., JUDr. Karel Čermák jr. Ph.D., LL.M., Elišky Peškové 735/15, Praha 5, 15000
- (510) (36) financování a leasing kancelářského vybavení, např. počítačů, počítačového hardwaru, přídavných zařízení, počítačových součástek, počítačového software, tiskáren, kopírek a kancelářského zařízení; (42) restaurace /strava/, nocleh dočasný /poskytnutí dočasného noclehu/, péče léčebná, hygienická a kosmetická, služby veterinářské a zemědělské, služby právní, rešerše vědecké a průmyslové, programování počítači.

(511) 36, 42
(210) O-133568

(111) **220623**
(220) 15.10.1998
(151) 27.09.1999
(540)



(730) **International Hotel Investment plc**, 22, Europa Centre, Floriana, MT
(740) Advokátní kancelář HOLEC, ZUSKA & Partneři, JUDr. Oldřich Trojan, Radlická 3185/1c, Praha 5, Smíchov, 15000
(510) (16) papír, lepenka a výrobky z těchto materiálů, které nejsou zařazeny do jiných tříd, tiskárenské výrobky, potřeby pro knižní vazby, fotografie, papírenské zboží, učební a vyučovací pomůcky s výjimkou přístrojů, plastické obaly /nezařazené do jiných tříd/; (39) doprava, balení a skladování zboží, organizování cest; (42) služby spojené s opatřováním ubytování, ubytování a stravování v hotelích, služby spojené s opatřováním potravy a nápojů a jejich úpravou ke spotřebě, zejména v restauracích, služby spojené s opatřováním potravy a nápojů a jejich úpravou ke spotřebě, zejména v barech, služby spojené s opatřováním potravy a nápojů a jejich úpravou ke spotřebě podle individuálních požadavků spotřebitele v jím určených prostorách /catering/, péče léčebná, hygienická a kosmetická.
(511) 16, 39, 42
(210) O-136950

(111) **220805**
(220) 14.01.1998
(151) 27.10.1999
(540)

L. A. Bernkon

(730) **Babiččina plotna s.r.o.**, v objektu Mrazíren Dýšina, Dýšina, 33002, CZ
(740) Mgr. Jan Rotrekl, advokát, Ponávka 185/2, Brno, Zábřovice, 60200
(510) (37) čalounictví, opravy nábytku a dřevěných částí interiéru; (40) truhlářství - práce se dřevem.
(511) 37, 40
(210) O-129168

(111) **221271**
(220) 26.03.1998
(151) 22.11.1999
(540)

PRAGOPRIMER

(730) **BARVY A LAKY HOSTIVAŘ, a.s.**, Průmyslová č.p. 1472, č.o. 11, Praha 10 - Hostivař, 10219, CZ
(740) Advokátní kancelář Hartmann, Jelínek, Fráňa a partneři, s.r.o., JUDr. Pavel Fráňa, Sokolovská 5/49, Praha 8, 18600
(510) (2) barvy, nátěry, laky.
(511) 2
(210) O-131186

(111) **221348**
(220) 25.06.1998
(151) 22.11.1999
(540)



(591) Barevná
(730) **TITAN spol. s r.o.**, Koněvova 2660/141, Praha 3, Žižkov, 13000, CZ
(740) Čermák a spol., JUDr. Kateřina Floriánová, Elišky Peškové 15/735, Praha 5, 15000
(510) (14) hodiny a hodinky mechanické, automatické.
(511) 14
(210) O-133902

(111) **221356**
(220) 02.07.1998
(151) 22.11.1999
(540)



(730) **Veletrhy Brno, a.s.**, Výstaviště 405/1, Brno, Pisárky, 60300, CZ
(740) Ing. Dohnal Jiří, patentový zástupce, Nedbalova 29, Brno, 62300
(510) (35) inzertní, reklamní a propagační činnost, poskytování pomoci při provozu obchodu včetně zprostředkování obchodních a souvisejících obchodně personálních záležitostí, organizování výstav a veletrhů k reklamním a obchodním účelům, správa obchodních zájmů třetích osob, vypracování statistických přehledů, poradenství v oblasti organizace a ekonomiky podnikání, provádění aukcí a dražeb, marketing, průzkum a analýzy trhů, aranžérství, pronájem kancelářských strojů a zařízení, distribuce zboží k reklamním účelům, rozmnožování dokumentů, obstaravatelská a zprostředkovatelská činnost v této oblasti; (41) činnost vyučovací, výchovná, vzdělávací a zábavní včetně pořádání specializačních doškolovacích kurzů, sympozií a konferencí, doprovodné výstavy, provozování pracovních diskusí a zájmového klubu, pořádání zábavních soutěží, nakladatelská a vydavatelská činnost, distribuční a

půjčovni činnost, spadající do této třídy, pořádání výstav a veletrhů ke kulturním a výchovným účelům, obstaravatelská a zprostředkovatelská činnost v této oblasti; (42) projektová činnost v investiční výstavbě v oblasti stavebnictví, strojírenství a elektrotechniky, zejména pro chemické, farmaceutické, biotechnologické a potravinářské výrobní jednotky a pro ekologická zařízení a stavby, poradenské služby v této oblasti, osobní ostraha osob, stavebních nebo cenných objektů, služby pečovatelské, domovy pro staré lidi, služby architektů, služby ozdraven a sanatorií, služby kadeřnické, holičské, obuvnických salonů a salonů krásy, inženýrsko-technická činnost v oblasti tvorby a poskytování software, překladatelské služby, pátrání po osobách, pátrání v právních záležitostech, inženýrsko-technické a právní průzkumy v otázkách ochranných práv, technické poradenství a vypracování posudků, pronájem zařízení pro zpracování dat, pronájem prodejních automatů, správa a zhodnocování nehmotného vlastnictví a původcovských práv, obchodování s průmyslovými právy, obstaravatelská a zprostředkovatelská činnost v této oblasti, pořádání módních přehlídek.

(511) 35, 41, 42
(210) O-134096

(111) **221466**
(220) 13.10.1998
(151) 22.11.1999
(540)

KOZEL

(730) **Plzeňský Prazdroj, a. s.**, U Prazdroje 7, Plzeň, 30497, CZ
(740) Weil, Gotshal & Manges s.r.o., advokátní kancelář, JUDr. Karel Muzikář LL.M. (C.J.), advokát, Křižovnické náměstí 193/2, Praha 1, 11000
(510) (16) papír, výrobky z papíru, periodické a neperiodické publikace, knihy, časopisy, brožury, letáky, tiskopisy, firemní bulletiny, fotografie, informační produkty kupř. katalogy, plakáty, kalendáře, etikety, data a databáze na papírových nosičích, tiskárenské výrobky, reklamní výrobky všeho druhu spadající do tř. 16; (32) piva všeho druhu, minerální a jiné nealkoholické nápoje, sirupy a jiné přípravky k přípravě nápojů; (35) reklamní a propagační činnost všeho druhu, poskytování informací a jiných informačních produktů všeho druhu včetně tiskařských výrobků, informačních produktů reklamního charakteru, multimediálních informací, pronájem reklamních ploch.

(511) 16, 32, 35
(210) O-136864

(111) **221690**
(220) 02.04.1998
(151) 27.12.1999
(540)

MYDLINKA

(730) **ZENIT, spol. s r.o.**, Pražská 162, Čáslav, 28612, CZ
(740) JUDr. Marcela Kislingerová, Sladkovského 767, Pardubice, 53002
(510) (3) přípravky pro bělení a jiné práci prostředky, přípravky pro čištění, leštění, odmašťování a broušení, mýdla, parfumerie, vonné oleje, kosmetika, vlasové vody /lotions/, zubní pasty.

(511) 3
(210) O-131405

(111) **221759**
(220) 29.06.1998
(151) 27.12.1999
(540)



(730) **EC-Elektronik spol. s r.o.**, Čelakovského 1001, Starý Plzenec, 33202, CZ
(740) Tichý a Poláček, patentoví zástupci, Ing. Poláček Jiří, Dominikánská 6, Plzeň, 30112
(510) (9) elektrické stroje a přístroje, kancelářská a reprodukční technika, výpočetní technika, paměťové jednotky, počítačové periferie, datové sítě, zařízení pro přenos dat i hlasu, elektronické pokladny, prodejní a výdejní automaty, elektronická signální a zabezpečovací zařízení, zvukové a obrazové nosiče, software, digitální fotoaparáty a projektoři, zařízení pro registraci pohybu osob a zboží; (37) instalace a opravy zařízení ve třídě 9; (42) služby související s instalací a provozem výpočetní techniky, projekty elektrických strojů a přístrojů, inženýrské služby a poradenství v oboru zpracování dat a informací, poskytování software.

(511) 9, 37, 42
(210) O-133946

(111) **221888**
(220) 14.09.1998
(151) 27.12.1999
(540)



(591) Barevná
(730) **Veletrhy Brno, a.s.**, Výstaviště 405/1, Brno, Pisárky, 60300, CZ
(740) Ing. Dohnal Jiří, patentový zástupce, Nedbalova 29, Brno, 62300
(510) (35) inzertní, reklamní a propagační činnost, poskytování pomoci při provozu obchodu včetně zprostředkování obchodních a souvisejících obchodně personálních záležitostí, organizování výstav a veletrhů k reklamním a obchodním účelům, správa obchodních zájmů třetích osob, vypracování statistických přehledů, poradenství v oblasti organizace a ekonomiky podnikání, provádění aukcí a dražeb, marketing, průzkum a analýzy trhů, aranžérství, pronájem kancelářských strojů a zařízení, distribuce zboží k reklamním účelům, rozmnožování dokumentů, obstaravatelská a zprostředkovatelská činnost v této oblasti; (41) činnost vyučovací výchovná, vzdělávací a zábavní včetně specializačních doškolovacích kurzů, symposií a konferencí, doprovodné výstavy, provozování pracovního diskuzního a zájmového klubu, pořádání zábavních soutěží, nakladatelská a vydavatelská činnost, distribuční a půjčovni činnost, spadající do této třídy, provozování bazénů, pořádání výstav a veletrhů ke kulturním a výchovným účelům, obstaravatelská a zprostředkovatelská činnost v oblasti; (42) projektová činnost v investiční

výstavbě v oblasti stavebnictví, strojírenství a elektrotechniky, zejména pro chemické, farmaceutické, biotechnologické a potravinářské výrobní jednotky a pro ekologická zařízení a stavby, poradenské služby v této oblasti, hostinské, restaurační, hotelové a jiné služby pro hosty včetně rezervace ubytování, provozování kempů, provozování lázní a saun, osobní ostražba osob, stavebních nebo cenných objektů, služby pečovatelské, domovy pro staré lidi, služby architektské, služby ozdravoven a sanatorií, služby kadeřnické, holičské, obuvnických salonů a salonů krásy, pořádání módních přehlídek, inženýrsko-technická činnost v oblasti tvorby a poskytování software, překladatelské služby, pátrání po osobách, pátrání v právních záležitostech, inženýrsko-technické a právní průzkumy v otázkách ochranných práv, technické poradenství a vypracování posudků, pronájem zařízení pro zpracování dat, pronájem prodejních automatů, správa a zhodnocování nehmotného vlastnictví a původcovských práv, obchodování s průmyslovými právy, obstaravatelská a zprostředkovatelská činnost v této oblasti.

(511) 35, 41, 42
(210) O-135927

(111) **221915**
(220) 25.09.1998
(151) 27.12.1999
(540)

JACK

(730) **Jack Daniel's Properties, Inc.**, 4040 Civic Center Drive, Suite 528, San Rafael, CA, US
(740) Všetečka Zelený Švorčík Kalenský a partneři, advokátní a patentová kancelář, JUDr. Pavel Zelený, advokát, Hálkova 1406/2, Praha 2, 12000
(510) (25) obuv, pokrývky hlavy, konkrétně čepice, klobouky, čelenky, slaměné klobouky, kšilty, bavlněné nebo hedvábné šátky, oblečení, konkrétně zástěry, rukávy, trička, golfové trika, baseballová trika, košile, svršky, dámské rovné vestičky, mikiny, tepláky, teplákové soupravy, kalhoty, bundy, kabáty, opasky, kravaty, šátky, šle, podvazky, kožené bundy, kabáty proti dešti, vesty, bundy s kapucí, rukavice, motýlky.

(511) 25
(210) O-136302

(111) **221916**
(220) 25.09.1998
(151) 27.12.1999
(540)

JACK

(730) **Jack Daniel's Properties, Inc.**, 4040 Civic Center Drive, Suite 528, San Rafael, CA, US
(740) Všetečka Zelený Švorčík Kalenský a partneři, advokátní a patentová kancelář, JUDr. Pavel Zelený, advokát, Hálkova 1406/2, Praha 2, 12000
(510) (33) alkoholické nápoje, konkrétně whisky a předem namíchané alkoholické koktejly.

(511) 33
(210) O-136303

(111) **221972**
(220) 13.11.1998
(151) 27.12.1999
(540)

EZOP

(730) **EZOP NÁCHOD, s.r.o.**, Kamenice čp. 107, Náchod, 54701, CZ
(510) (16) papír a výrobky z papíru, tiskoviny, časopisy, periodika, knihy, psací potřeby všeho druhu, kancelářské potřeby /kromě nábytku/, učební a školní potřeby a pomůcky, psací stroje, rozmnožovací stroje; (35) činnost organizačních, ekonomických a účetních poradců, vedení účetnictví, personální poradenství; (36) daňové a finanční poradenství; (41) ekonomická školení, školení odborných poradců.

(511) 16, 35, 36, 41
(210) O-137694

(111) **222280**
(220) 10.08.1998
(151) 24.01.2000
(540)



(591) Barevná
(730) **COMPAGNIE GERVAIS DANONE**, 17 Boulevard Haussmann, 75009 Paříž, FR
(740) Rott, Růžička & Guttman Patentové, známkové a advokátní kanceláře, JUDr. Vladimír Rott, Vinohradská 37, Praha 2, 12000
(510) (29) konzervované, sušené a vařené ovoce, rosoly, zavařeniny, vejce, mléko a jiné mlékařenské výrobky, potraviny v konzervách; (30) čaj, cukr, sušenky, suchary, koláče, jemné pečivo a cukrovinky, zmrzlina, sirup z melasy, chuťové omáčky.
(511) 29, 30
(210) O-135143

(111) **222310**
(220) 28.08.1998
(151) 24.01.2000
(540)

BANDAI

(730) **Kabushiki Kaisha Bandai (Bandai Co., Ltd.)**, 4-8, Komagata 1-chome, Taito-ku, Tokyo, JP
(740) ZIVKO MIJATOVIĆ & PARTNERS s.r.o., Jugoslávských partyzánů 639/26, Praha 6, 16000
(510) (9) nosiče údajů magnetické; (16) tiskoviny, fotografie, propagační materiál; (28) hračky, elektronické hračky, hrací automaty s výjimkou automatů uvedených do chodu vhozením mincí.
(511) 9, 16, 28
(210) O-135581

(111) **222313**
(220) 02.09.1998
(151) 24.01.2000
(540)



(730) **REFLEX Zlín, spol. s r.o.**, tř. T. Bati 385, Zlín, 76302, CZ
(740) Patentová a známková kancelář, Ing. Jaromír Příklad, Včelín 1161, Hulín, 76824
(510) (19) kabiny a boxy nekovové, zejména pro koupaliště a lázně; (20) sklollaminátové kontejnery, nekovové kontejnery; (28) skluzavky, tobogány; (35) zprostředkování obchodních záležitostí.
(511) 19, 20, 28, 35
(210) O-135647

(111) **222870**
(220) 03.11.1998
(151) 28.02.2000
(540)



AMBER HOTELS

BY CORINTHIA HOTELS INTERNATIONAL

(730) **International Hotel Investment plc**, 22, Europa Centre, Floriana, MT
(740) Advokátní kancelář HOLEC, ZUSKA & Partneři, JUDr. Oldřich Trojan, Radlická 3185/1c, Praha 5, Smíchov, 15000
(510) (16) papír, lepenka a výrobky z těchto materiálů, které nejsou zařazeny do jiných tříd, tiskárenské výrobky, potřeby pro knižní vazby, fotografie, papírenské zboží, učební a vyučovací pomůcky s výjimkou přístrojů, plastické obaly /nezařazené do jiných tříd/; (39) doprava, balení a skladování zboží, organizování cest; (42) služby spojené s opatřováním ubytování, ubytování a stravování v hotelích, služby spojené s opatřováním potravy a nápojů a jejich úpravou ke spotřebě, zejména v restauracích, služby spojené s opatřováním potravy a nápojů a jejich úpravou ke spotřebě, zejména v barech, služby spojené s opatřováním potravy a nápojů a jejich úpravou ke spotřebě podle individuálních požadavků spotřebitele v jím určených prostorách /catering/, péče léčebná, hygienická a kosmetická.
(511) 16, 39, 42
(210) O-137392

(111) **222871**
(220) 03.11.1998
(151) 28.02.2000
(540)

**AMBER HOTELS BY CORINTHIA
HOTELS INTERNATIONAL**

(730) **International Hotel Investment plc**, 22, Europa Centre, Floriana, MT
(740) Advokátní kancelář HOLEC, ZUSKA & Partneři, JUDr. Oldřich Trojan, Radlická 3185/1c, Praha 5, Smíchov, 15000
(510) (16) papír, lepenka a výrobky z těchto materiálů, které nejsou zařazeny do jiných tříd, tiskárenské výrobky, potřeby pro knižní vazby, fotografie, papírenské zboží, učební a vyučovací pomůcky s výjimkou přístrojů, plastické obaly /nezařazené do jiných tříd/; (39) doprava, balení a skladování zboží, organizování cest; (42) služby spojené s opatřováním ubytování, ubytování a stravování v hotelích, služby spojené s opatřováním potravy a nápojů a jejich úpravou ke spotřebě, zejména v restauracích, služby spojené s opatřováním potravy a nápojů a jejich úpravou ke spotřebě, zejména v barech, služby spojené s opatřováním potravy a nápojů a jejich úpravou ke spotřebě podle individuálních požadavků spotřebitele v jím určených prostorách /catering/, péče léčebná, hygienická a kosmetická.
(511) 16, 39, 42
(210) O-137393

(111) **223260**
(220) 24.09.1998
(151) 23.03.2000
(540)



(730) **Tomáš Pergl**, Suchý Vršek 2118, Praha 5, 15500, CZ
(510) (9) zvukové nosiče nahrané; (35) propagační činnost, distribuce zboží k reklamním účelům; (41) hudební produkce, veřejná vokálně-instrumentální činnost, kulturně osvětová činnost.
(511) 9, 35, 41
(210) O-136239

(111) **223698**
(220) 24.03.1998
(151) 19.04.2000
(540)



(730) **Karlovarské minerální vody a.s.**, Horova 3, Karlovy Vary, 36021, CZ
(740) JUDr. Josef Mrázek, Pernerova 11, Praha 8, 18600
(510) (32) minerální vody, limonády, stolní voda; (35) propagační a reklamní činnost; (41) pořádání sportovních akcí, zvláště propagačních závodů.
(511) 32, 35, 41
(210) O-131091

(111) **224211**
(220) 11.03.1999
(151) 19.04.2000
(540)

"Triumfa"

(730) **Triumfa Energo s.r.o.**, Klatovská 515/169, Plzeň, 32103, CZ
(740) PROPATENT, Ing. Vlasta Sedláčková, Pod Pekařkou 107/1, Praha 4 - Podolí, 14700
(510) (36) investiční činnost, správa pozemků a budov, zprostředkování obchodu s nemovitostmi, odhady nemovitostí, leasing, realitní činnost, správa majetku, pronájem bytů; (37) veškeré stavební práce, opravy a údržba ve stavebnictví; (42) odborné posudky ve stavebnictví.
(511) 36, 37, 42
(210) O-140813

(111) **225540**
(220) 26.02.1999
(151) 21.07.2000
(540)

Micronet

(730) **MicroNet spol. s r.o.**, třída Masarykova 231, Broumov, 55001, CZ
(510) (9) výpočetní technika, prostředky pro přenos dat, stroje pro zpracování informací, technika a software pro analogovou a digitální komunikaci, elektronika, bezpečnostní systémy; (37) servisní činnost v oblasti výpočetní techniky, komunikační techniky, elektroniky a bezpečnostních systémů; (42) konzultační, projektová a analytická činnost ve výpočetní technice, přenosu dat, datové komunikaci a bezpečnostních systémech, vývoj software, kompletace programového vybavení v oblasti výpočetní techniky, komunikační techniky, elektroniky a bezpečnostních systémů, vytváření Internetových stránek a jejich využití.
(511) 9, 37, 42
(210) O-140444

(111) **225838**
(220) 10.07.1998
(151) 24.08.2000
(540)



(730) **KASTNER software s.r.o.**, Třebízského 508, Kostelec na Hané, 79841, CZ
(740) Bohemia Patent, Ing. Jana Vanděliková, Vodičkova 791/41, Praha 1 - Nové Město, 11000
(510) (9) data, databáze a jiné informační produkty na magnetických optických, magnetooptických nosičích, související hardware a software, nosiče dat spadající do tř.9 zejména magnetické nosiče, optické nosiče, diskety, CDromy, DVDromy apod., elektronické sítě, multimediální aplikace, multimediální informační katalogy, elektronické časopisy, elektronická periodika a knihy v elektronické podobě; (35) obchodní a podnikatelské informace, informační kancelář, obchodní nebo podnikatelské poradenství; (38) šíření informačních produktů a databází v elektronické podobě prostřednictvím počítačové sítě, pomocí satelitů a pod., provozování internetové informační služby; (42) tvorba a poskytování software, zejména pro vedení obchodní administrativy a kancelářských prací, vedení účetní a ekonomické agendy, vypracování statistických přehledů a další interaktivní a grafické programy, multimediální aplikace, programové projekty, tvorba informačních databází, návrhy a tvorba www stránek, elektronických časopisů, periodik, knih.
(511) 9, 35, 38, 42
(210) O-134345

(111) **234665**
(220) 26.08.1998
(151) 30.07.2001
(540)



Junior Marathon Championship

(730) **Prague International Marathon, spol. s r.o.**, Františka Křížka 461/11, Praha 7, Holešovice, 17000, CZ
(740) AK Jana Fráňová, JUDr. Jana Fráňová, advokát, Jakubská 14, Praha 1, 11000
(510) (16) papír a výrobky z papíru, tiskoviny, časopisy, periodika, knihy, knihařské výrobky, fotografie, papírenské zboží, lepidla pro kancelář a domácnost, potřeby pro umělce, štětce, kancelářské potřeby /kromě nábytku/, učební a školní potřeby a pomůcky, hrací karty, obalové materiály z plastických hmot; (25) oděvy pro muže, ženy i děti, obuv, kloboučnické zboží; (28) hry, hračky, tělocvičné a sportovní potřeby /s výjimkou oděvů/; (32) piva všech druhů, minerální a šumivé vody, nealkoholické nápoje, sirupy, přípravky k přípravě nápojů; (35) inzertní a reklamní činnost, propagace; (41) výchovná a zábavní činnost.
(511) 16, 25, 28, 32, 35, 41
(210) O-135526

(111) **240813**
(220) 26.03.1998
(151) 21.02.2002
(540)



(591) Barevná
(730) **BARVY A LAKY HOSTIVAŘ, a.s.**, Průmyslová č.p. 1472, č.o. 11, Praha 10 - Hostivař, 10219, CZ
(740) Advokátní kancelář Hartmann, Jelínek, Fráňa a partneři, s.r.o., JUDr. Pavel Fráňa, Sokolovská 5/49, Praha 8, 18600
(510) (1) chemické výrobky určené pro průmysl, vědy a fotografii, jakož i pro zemědělství, zahradnictví a lesnictví; (2) barvy, nátěry, laky, ředidla, ochranné výrobky proti korozi a proti deteriorizaci dřeva.
(511) 1, 2
(210) O-131181

(111) **240814**
(220) 26.03.1998
(151) 21.02.2002
(540)



(591) Barevná
(730) **BARVY A LAKY HOSTIVAŘ, a.s.**, Průmyslová č.p. 1472, č.o. 11, Praha 10 - Hostivař, 10219, CZ
(740) Advokátní kancelář Hartmann, Jelínek, Fráňa a partneři, s.r.o., JUDr. Pavel Fráňa, Sokolovská 5/49, Praha 8, 18600
(510) (1) chemické výrobky určené pro průmysl, vědy a fotografii, jakož i pro zemědělství, zahradnictví a lesnictví; (2) barvy, nátěry, laky, ředidla, ochranné výrobky proti korozi a proti deteriorizaci dřeva.
(511) 1, 2
(210) O-131182

(111) **295700**
(220) 10.09.2007
(151) 30.01.2008
(540)

DEEJAY

(730) **KOOKA spol. s r.o.**, Venušina 1159/4, Praha 10, 10400, CZ
(510) (9) brýlové obroučky.
(511) 9
(210) O-451668

(111) **295721**
(220) 14.09.2007
(151) 30.01.2008
(540)



(591) Barevná
(730) **Letecká amatérská asociace České republiky**, Ke Kablu 289, Praha 10, 10200, CZ
(510) (35) vedení evidence pilotů, techniků, instruktorů a inspektorů, vedení evidence letadel a letecké techniky; (41) organizování sportovních akcí a akcí pro veřejnost, organizování odborných kurzů a školení, zkoušky a přezkušování pilotů, poradenské služby, vydávání členského časopisu, odborných a informačních publikací tiskem i elektronickou formou; (42) technické a technologické služby, technický a provozní dozor, schvalování letadel a letecké techniky.
(511) 35, 41, 42
(210) O-451877

(111) **295722**
(220) 14.09.2007
(151) 30.01.2008
(540)

LAA ČR

(730) **Letecká amatérská asociace České republiky**, Ke Kablu 289, Praha 10, 10200, CZ
(510) (35) vedení evidence pilotů, techniků, instruktorů a inspektorů, vedení evidence letadel a letecké techniky; (41) organizování sportovních akcí a akcí pro veřejnost, organizování odborných kurzů a školení, zkoušky a přezkušování pilotů, poradenské služby, vydávání členského časopisu, odborných a informačních publikací tiskem i elektronickou formou; (42) technické a technologické služby, technický a provozní dozor, schvalování letadel a letecké techniky.
(511) 35, 41, 42
(210) O-451879

(111) **295881**
(220) 14.09.2007
(151) 06.02.2008
(540)

Letecká amatérská asociace České republiky

(730) **Letecká amatérská asociace České republiky**, Ke Kablu 289, Praha 10, 10200, CZ
(510) (35) vedení evidence pilotů, techniků, instruktorů a inspektorů, vedení evidence letadel a letecké techniky; (41) organizování sportovních akcí a akcí pro veřejnost, organizování odborných kurzů a školení, zkoušky a přezkušování pilotů, poradenské služby, vydávání členského časopisu, odborných a informačních publikací tiskem i elektronickou formou; (42) technické a technologické služby, technický a provozní dozor, schvalování letadel a letecké techniky.
(511) 35, 41, 42
(210) O-451878

(111) **295892**
(220) 21.09.2007
(151) 06.02.2008

(540) **Light Aircraft Association of the Czech Republic**

(730) **Letecká amatérská asociace České republiky**, Ke Kablu 289, Praha 10, 10200, CZ
(510) (35) vedení evidence pilotů, techniků, instruktorů a inspektorů, vedení evidence letadel a letecké techniky; (41) organizování sportovních akcí a akcí pro veřejnost, organizování odborných kurzů a školení, zkoušky a přezkušování pilotů, poradenské služby, vydávání členského časopisu, odborných a informačních publikací tiskem i elektronickou formou; (42) technické a technologické služby, technický a provozní dozor, schvalování letadel a letecké techniky.
(511) 35, 41, 42
(210) O-452105

(111) **296231**
(220) 05.09.2007
(151) 20.02.2008
(540)



(591) Barevná
(730) **Místní skupina Polského kulturně-osvětového svazu v Jablunkově**, Mariánské náměstí 18, Jablunkov, 73991, CZ
(510) (1) komposty, substráty, minerální hnojiva, organická hnojiva, pomocné látky, zahrnuté v této třídě; (3) čisticí a prací prostředky, změkčovače tkanin (pro praní), kosmetika a kosmetické přípravky, parfumerie, krémy, mýdla, kosmetické barvy, bělicí přípravky, brusiva, deodoranty pro osobní potřebu, éterické oleje, vosky na obuv, zubní pasty; (4) brikety (palivové), dřevěné uhlí (palivo), dřevo palivové, knoty, lůj, mazadla, svíčky na vánoční stromky, svíčky pro noční osvětlení, třísky dřevěné pro zapalování, vosk na svícení, vosk včelí; (5) léčivé byliny, bylinné čaje, kojenecká a dětská výživa s léčebnými účinky, přípravky na ochranu rostlin, mateří kasička pro léčebné účely, dietní potraviny s léčebnými účinky; (8) ruční nástroje a nářadí a jejich části, brousny, brusy, nože, zbraně sečné a bodné, nástroje vrtací, lisovací, lešticí (glazovací), zahradnické nářadí (ruční), zemědělské nástroje a nářadí (ruční), rybářské náčiní, holicí strojky, britvy, manikérové a pedikérové soupravy, nožičské zboží, přístroje, nůžky, obužky, pumpičky, tácky na mince, žehličky neelektrické, žiletky; (14) šperky, klenoty, bižuterie, polodrahokamy, drahé kameny, budíky, hodiny a hodinky a jejich části, výrobky z drahých kovů patřící do této třídy, pozlacené výrobky, mince, jantary a výrobky z jantaru, perly, slonovina a ozdoby ze slonoviny, zlatnické zboží (kromě přístrojů); (15) hudební nástroje a jejich části, pouzdra na hudební nástroje, hudební skříně, stojany pro hudební nástroje, hudební stojany na noty, otáčecí zařízení na noty, ladicí klíče, ladičky, trsátka; (16) papír a papírenské výrobky, papírové obaly, obaly z umělých hmot zařazené ve třídě 16, lepenka a karton a výrobky z nich, kancelářské potřeby, kromě nábytku, psací potřeby, školní potřeby a učební pomůcky (kromě přístrojů), rýsovací potřeby, potřeby pro umělce, razítka a razidla, křída, tiskoviny, noviny, časopisy, periodika, knihy, knížky, propagační materiály, inzertní listy, katalogy, prospekty, brožury, reklamní tiskoviny, tiskopisy, letáky, kalendáře, výrobky vizuálně, samolepky, obtisky, poštovní známky, záložky do knih, vizičky, pohlednice, mapy, karty, fotografie, plakáty, pohlednice, obrazy, malby, grafické reprodukcce, litografie umělecké, rytiny, figurky (sošky) z papírové hmoty, toaletní papír, papírové kapesníky, plenky z papíru a buničiny, plenkové kalhotky z papíru nebo buničiny, kelímky papírové na mléčné výrobky, papírové ubrusy a ubrousky, akvária, terária, růžence, skřínky na kancelářské

potřeby, vše spadající do této třídy; (18) výrobky z kůže, spadající do této třídy, kůže, kožesiny, imitace kůže, kožená galanterie, batohy, kufrы, deštníky, slunečníky, hole, biče, cepiny; (20) nábytek a jeho části, bytové zařízení, matrace, slavníky, lůžkoviny, zrcadla, žebříky ze dřeva nebo z umělých hmot, dřevěné rolety, lištové rolety vnitřní (žaluzie), závěsy z korálků ozdobné, poštovní schránky, kromě zděných a kovových, rámy (na obrazy), rámy na vyšívání, násady a rukojeti k nářadí (nekovové), boudy pro domácí zvířata, hnízda pro domácí zvířata, sloupky na drápání pro kočky, jelení parohy, plástve, vycpaná zvířata, rohy (zvířecí), ulity, úly včelí, bambus, jantar, koral, korek, proutěné zboží, pletené předměty ze slámy, rákos (jako materiál na splétání), ratan, barely (nekovové), bečky (nekovové), bedny (nekovové), kádě (nekovové), kontejnery (nekovové), koše a košíky, přepravky (nekovové), ošatky, truhly (nekovové), bidla nekovová, brčka na pití, lékárníčky, prkénka na krájení a sekání masa, umělecká díla ze dřeva, vosku, sádry nebo umělých hmot, dekorativní předměty (přenosné), ozdoby nástěnné a pohyblivé, truhlářské umělecké výrobky, busty ze dřeva, vosku, sádry nebo umělých hmot, domovní čísla, kromě kovových a svítících, kazety a pouzdra na šperky, kromě kazet z drahých kovů, vějíře, krejčovské panny, spací pytle na kempování; (21) hrnčířské zboží, kuchyňské nádobí a náčiní (s výjimkou nožů, vidliček a lžic) - ne z drahých kovů, domácí potřeby, skleněné nádoby, nástroje na čištění, porcelán, kamenina, lahve, chladicí nádoby, hřebeny, hřebka na zvířata, kartáčnické zboží, kartáčky zubní, potřeby toaletní, kufříky toaletní, neceséry, umělecké předměty z porcelánu, terakoty nebo skla, klece pro domácí zvířata, květináče, koule skleněné, kuličky skleněné; (22) srst zvířat, žíně, ovčí rouno, peří do lůžkovin, peří prachové, bavlna surová, česaná vlna, hedvábní surové, juta, sisal, koudel, len surový, lýko, dřevitá vlna, hobliny dřevěné, piliny, provazy, lana, struny, šňůry, motouzy, papírové provazy, pásky, s výjimkou kovových na uvazování, obaly slaměné a proutěné na lahve, sítě, síťky, sítě houpací, visutá lůžka, stany; (24) textilie (materiály), látky, tkaniny, plst, hedvábní, ložní prádlo, lůžkoviny, prádlo stolní, koupelňové textilie, s výjimkou oblečení, kapesníky látkové, čalouny nástěnné textilní, záclony okenní, závěsy textilní nebo plastové, moskytiéry, spací pytle; (25) oděvy a jejich části, spodní prádlo, pokrývky hlavy, pletené zboží (stávkové zboží), opasky, obuv a její části, dětské textilní plenky, plenkové kalhotky pro děti, slintáčky (ne z papíru), pytle na oděvy; (26) galanterie textilní vyjma vláken a přízí, oděvní doplňky, ozdoby na oděvy, kloboukové ozdoby (ne z drahých kovů), knoflíky, krajky, jehlice pletací, jehly, kadeřnické pomůcky, ozdoby do vlasů, paruky, přičesky z vlasů, umělé vlasy a vousy, květiny umělé, ovoce umělé, umělé věnce; (27) podlahové krytiny, koberec, koberečky, čalouny a koberec nástěnné, s výjimkou textilních, podložky pod koberec, protiskluzné rohože, rohožky, rohože rákosové, předložky, tapety; (28) hračky, hry, žertovné předměty pro oklamání, kanadské žertíky, přístroje pro tělesná cvičení, sportovní nástroje, výstroje, náčiní a potřeby patřící do třídy 28, náčiní rybářské, hračky pro domácí zvířata; (29) maso a masné výrobky, ryby, s výjimkou živých, a rybí výrobky, ostatní vodní živočichové, s výjimkou živých, včetně výrobků z nich, drůbež, s výjimkou živé, a zvěřina včetně výrobků z nich, masové výtahy, ovoce a zelenina konzervované, sušené, vařené, kandované, mražené nebo jinak zpracované, ovocné a zeleninové saláty, výrobky z brambor, džemy, zavařeniny, marmelády, rosoly, želatina, pomazánky, vejce a vaječné výrobky, mléko a mléčné výrobky, mléčné nápoje, oleje a jedlé tuky, polévky, bujóny, hotová jídla z masa, ryb, drůbeže, zvěřiny nebo luštěnin, studené omáčky, dehydratované výrobky, konzervované potraviny, mražené potraviny zařazené do této třídy; (30) káva, čaj, kakao, cukr a ostatní přírodní sladidla, rýže, kávové náhražky, nápoje z kávy, kakaa, čokolády, nápoje na bázi čaje, mouka a výrobky z mouky, těstoviny, chléb, pečivo, cukrářské výrobky, cukrovinky, želé, čokoláda a čokoládové výrobky, zmrzlina a smetanové krémy, omáčky, směsi pro přípravu hotových pokrmů, krémů, dezertů, dresingů a polev, zmrzlinové prášky, ovesné vločky a jiné obilniny pro osobní konzumaci, med a výrobky z medu, droždí, prášky do těsta, sůl, hořčice, ocet, koření, ochucovadla, škrob a škrobové výrobky, mražené potraviny zařazené do této třídy, kvasnice, prášky do pečiva; (31) výrobky zemědělské, zahradnické a lesní včetně nezpracovaného dřeva, semena, čerstvé ovoce a zelenina, obiloviny, okopaniny, luštěniny a olejniny, suché skořápkové plody, houby, konzumní brambory, sazenice, živé rostliny a přírodní květiny, živá zvířata, krmivo pro zvířata, podestýlka, slad na výrobu piva a lihovin, speciální zrny, speciální plodiny, statková krmiva, vinná réva, krmiva, krmné směsi, minerální krmné doplňky; (32) piva, nealkoholické vína, minerální a pramenité vody, šumivé a jiné nealkoholické nápoje, sirupy a jiné přípravky k zhotovení nápojů, ovocné šťávy a nápoje z ovocných šťáv; (33) vína, lihoviny a ostatní alkoholické nápoje (s výjimkou pív), ovocná vína a medovina, konzumní líh; (39) doprava,

- organizování cest; (41) vzdělávání, zábava, sportovní a kulturní aktivity; (43) stravování a dočasné ubytování.
(511) 1, 3, 4, 5, 8, 14, 15, 16, 18, 20, 21, 22, 24, 25, 26, 27, 28, 29, 30, 31, 32, 33, 39, 41, 43
(210) O-451539

- (111) **296927**
(220) 20.04.1998
(151) 18.03.2008
(540)

MUCHA Centrum

- (730) **TREBAG AG AS TRUSTEE OF MUCHA TRUST**, Hasenacker 32, Schaan, LI
(740) Dana Lukajová, patentový zástupce, Voršilská 10, Praha 1, 11000
(510) (35) reklamní, inzertní a propagační činnost, zprostředkování v obchodních vztazích, pronájem kancelářských strojů a zařízení, pomoc při řízení obchodní činnosti, kancelářské práce, pomoc při provozování obchodů a obchodních činností průmyslového nebo obchodního podniku, merchandising, franchising; (36) správa budov, majetku a nemovitého majetku, správa domů, pronájem nemovitostí, bytů a kancelářských prostor, pronájem kanceláří a obchodů, finanční služby; (41) nakladatelská a vydavatelská činnost, knihkupectví, výchovná, vzdělávací, školicí a zábavní činnost, výstavy k výchovným a zábavným účelům, pořádání a organizování výstav k výchovným a zábavným účelům, galerie, muzea, pronájem galerií a klubů, pořádání kulturních a společenských akcí, agenturní činnost v oblasti kultury, zprostředkování v oblasti kultury, klubová činnost; (42) kavárny, restaurace, pohostinství, stravování, hotelové služby, ubytovací služby, pronájem restaurací a kaváren, provozování ploch pro výstavy, obhospodařování, správa a nakládání s díly Alfonse Muchy, služby právní, programování, designerská a výtvarná činnost.
(511) 35, 36, 41, 42
(210) O-132010

- (111) **296928**
(220) 20.04.1998
(151) 18.03.2008
(540)

MUCHA Muzeum

- (730) **TREBAG AG AS TRUSTEE OF MUCHA TRUST**, Hasenacker 32, Schaan, LI
(740) Dana Lukajová, patentový zástupce, Voršilská 10, Praha 1, 11000
(510) (35) reklamní, inzertní a propagační činnost, zprostředkování v obchodních vztazích, pronájem kancelářských strojů a zařízení, pomoc při řízení obchodní činnosti, kancelářské práce, pomoc při provozování obchodů a obchodních činností průmyslového nebo obchodního podniku, merchandising, franchising; (36) správa budov, majetku a nemovitého majetku, správa domů, pronájem nemovitostí, bytů a kancelářských prostor, pronájem kanceláří a obchodů, finanční služby; (41) nakladatelská a vydavatelská činnost, knihkupectví, výchovná, vzdělávací, školicí a zábavní činnost, výstavy k výchovným a zábavným účelům, pořádání a organizování výstav k výchovným a zábavným účelům, galerie, muzea, pronájem galerií a klubů, pořádání kulturních a společenských akcí, agenturní činnost v oblasti kultury, zprostředkování v oblasti kultury, klubová činnost; (42) kavárny, restaurace, pohostinství, stravování, hotelové služby, ubytovací služby, pronájem restaurací a kaváren, provozování ploch pro výstavy, obhospodařování, správa a nakládání s díly Alfonse Muchy, služby právní, programování, designerská a výtvarná činnost.
(511) 35, 36, 41, 42
(210) O-132011

- (111) **296929**
(220) 20.04.1998
(151) 18.03.2008
(540)

Galerie MUCHA

- (730) **TREBAG AG AS TRUSTEE OF MUCHA TRUST**, Hasenacker 32, Schaan, LI
(740) Dana Lukajová, patentový zástupce, Voršilská 10, Praha 1, 11000
(510) (35) reklamní, inzertní a propagační činnost, zprostředkování v obchodních vztazích, pronájem kancelářských strojů a zařízení, pomoc při řízení obchodní činnosti, kancelářské práce, pomoc při provozování

obchodů a obchodních činností průmyslového nebo obchodního podniku, merchandising, franchising; (36) správa budov, majetku a nemovitého majetku, správa domů, pronájem nemovitostí, bytů a kancelářských prostor, pronájem kanceláří a obchodů, finanční služby; (41) nakladatelská a vydavatelská činnost, knihkupectví, výchovná, vzdělávací, školicí a zábavní činnost, výstavy k výchovným a zábavným účelům, pořádání a organizování výstav k výchovným a zábavným účelům, galerie, muzea, pronájem galerií a klubů, pořádání kulturních a společenských akcí, agenturní činnost v oblasti kultury, zprostředkování v oblasti kultury, klubová činnost; (42) kavárny, restaurace, pohostinství, stravování, hotelové služby, ubytovací služby, pronájem restaurací a kaváren, provozování ploch pro výstavy, obhospodařování, správa a nakládání s díly Alfonse Muchy, služby právní, programování, designerská a výtvarná činnost.

- (511) 35, 36, 41, 42
(210) O-132015

- (111) **296930**
(220) 20.04.1998
(151) 18.03.2008
(540)

MUCHA Restaurant

- (730) **TREBAG AG AS TRUSTEE OF MUCHA TRUST**, Hasenacker 32, Schaan, LI
(740) Dana Lukajová, patentový zástupce, Voršilská 10, Praha 1, 11000
(510) (35) reklamní, inzertní a propagační činnost, zprostředkování v obchodních vztazích, pronájem kancelářských strojů a zařízení, pomoc při řízení obchodní činnosti, kancelářské práce, pomoc při provozování obchodů a obchodních činností průmyslového nebo obchodního podniku, merchandising, franchising; (36) správa budov, majetku a nemovitého majetku, správa domů, pronájem nemovitostí, bytů a kancelářských prostor, pronájem kanceláří a obchodů, finanční služby; (41) nakladatelská a vydavatelská činnost, knihkupectví, výchovná, vzdělávací, školicí a zábavní činnost, výstavy k výchovným a zábavným účelům, pořádání a organizování výstav k výchovným a zábavným účelům, galerie, muzea, pronájem galerií a klubů, pořádání kulturních a společenských akcí, agenturní činnost v oblasti kultury, zprostředkování v oblasti kultury, klubová činnost; (42) kavárny, restaurace, pohostinství, stravování, hotelové služby, ubytovací služby, pronájem restaurací a kaváren, provozování ploch pro výstavy, obhospodařování, správa a nakládání s díly Alfonse Muchy, služby právní, programování, designerská a výtvarná činnost.
(511) 35, 36, 41, 42
(210) O-132021

- (111) **296931**
(220) 20.04.1998
(151) 18.03.2008
(540)

Café MUCHA

- (730) **TREBAG AG AS TRUSTEE OF MUCHA TRUST**, Hasenacker 32, Schaan, LI
(740) Dana Lukajová, patentový zástupce, Voršilská 10, Praha 1, 11000
(510) (35) reklamní, inzertní a propagační činnost, zprostředkování v obchodních vztazích, pronájem kancelářských strojů a zařízení, pomoc při řízení obchodní činnosti, kancelářské práce, pomoc při provozování obchodů a obchodních činností průmyslového nebo obchodního podniku, merchandising, franchising; (36) správa budov, majetku a nemovitého majetku, správa domů, pronájem nemovitostí, bytů a kancelářských prostor, pronájem kanceláří a obchodů, finanční služby; (41) nakladatelská a vydavatelská činnost, knihkupectví, výchovná, vzdělávací, školicí a zábavní činnost, výstavy k výchovným a zábavným účelům, pořádání a organizování výstav k výchovným a zábavným účelům, galerie, muzea, pronájem galerií a klubů, pořádání kulturních a společenských akcí, agenturní činnost v oblasti kultury, zprostředkování v oblasti kultury, klubová činnost; (42) kavárny, restaurace, pohostinství, stravování, hotelové služby, ubytovací služby, pronájem restaurací a kaváren, provozování ploch pro výstavy, obhospodařování, správa a nakládání s díly Alfonse Muchy, služby právní, programování, designerská a výtvarná činnost.
(511) 35, 36, 41, 42
(210) O-132023

(111) **296932**
(220) 20.04.1998
(151) 18.03.2008
(540)

Studio MUCHA

- (730) **TREBAG AG AS TRUSTEE OF MUCHA TRUST**, Hasenacker 32, Schaan, LI
(740) Dana Lukajová, patentový zástupce, Voršilská 10, Praha 1, 11000
(510) (35) reklamní, inzertní a propagační činnost, zprostředkování v obchodních vztazích, pronájem kancelářských strojů a zařízení, pomoc při řízení obchodní činnosti, kancelářské práce, pomoc při provozování obchodů a obchodních činností průmyslového nebo obchodního podniku, merchandising, franchising; (36) správa budov, majetku a nemovitého majetku, správa domů, pronájem nemovitostí, bytů a kancelářských prostor, pronájem kanceláří a obchodů, finanční služby; (41) nakladatelská a vydavatelská činnost, knihkupectví, výchovná, vzdělávací, školicí a zábavní činnost, výstavy k výchovným a zábavním účelům, pořádání a organizování výstav k výchovným a zábavním účelům, galerie, muzea, pronájem galerií a klubů, pořádání kulturních a společenských akcí, agenturní činnost v oblasti kultury, zprostředkování v oblasti kultury, klubová činnost; (42) kavárny, restaurace, pohostinství, stravování, hotelové služby, ubytovací služby, pronájem restaurací a kaváren, provozování ploch pro výstavy, obhospodařování, správa a nakládání s díly Alfonse Muchy, služby právní, programování, designerská a výtvarná činnost.
(511) 35, 36, 41, 42
(210) O-132024

(111) **297092**
(220) 13.09.2007
(151) 25.03.2008
(540)

CYBORG

- (730) **Computron s.r.o.**, U Silnice 643/14, Praha 6, 16100, CZ
(740) Ing. Radmila Baumová, nám. Republiky 75/2, Žďár nad Sázavou, Žďár nad Sázavou 1, 59101
(510) (7) motory a jejich součásti a příslušenství, zejména motory s vnitřním spalováním, parní motory, tryskové motory a turbíny, hřídele, nápravy, hnací hřídele, tlumiče nárazů a pružiny, brzdová zařízení; (12) skútry, osobní vozidla, náhradní díly a součásti k nim, příslušenství a výzbroj k nim, zejména tažná (vlečná) zařízení, spoilery, lité disky kol, vyklápěcí střechy a střešní nosiče zavazadel, spalovací motory pro osobní vozidla, lodě a čluny, malá plavidla a osobní plavidla, jejich součásti a příslušenství zařazené do třídy 12, letadla a jejich součásti zařazené do třídy 12, železniční vozový park a jeho součásti a příslušenství zařazené do třídy 12, motorová vozidla, zejména malá užitková vozidla, veskerá terénní vozidla, obojživelná vozidla, vysokozdvížeň vozíky, motocykly a jejich součásti a příslušenství zařazené do třídy 12, strojní prvky pro pozemní vozidla, zejména převody síly a hydraulické převodovky, přepravní zařízení zařazené do třídy 12, části pro motocykly, podpěrky pro motocykly, disky kol pro motocykly, adaptéry, držáky pro motocykly, odpichovátko pro motocykly, svorníky, klíny pro motocykly, brzdové systémy pro vozidla, brzdové destičky, hadice pro vozidla, ozubená kola pro vozidla, náboje kol pro vozidla, kontrolní systémy pro vozidla, škrťací klapky a ventily pro vozidla, spojky pro vozidla, stojánky pro motocykly, podpěrky nohou pro motocykly, výfuky pro vozidla, tlumiče pro vozidla, rukojeti a řídítka pro vozidla, systémy chlazení a jejich části pro vozidla; (37) provozování autoservisu se všemi službami obsaženými ve třídě 37, montáž, servis, údržba pozemních dopravních prostředků a jejich příslušenství, montáž autodoplňků podle přání zákazníka, zprostředkovatelská činnost v oblasti autoservisu, montáže a údržby pozemních vozidel, činnost autoopravy a servisu, spadající do této třídy, zejména opravy, montáž, demontáž, servis dopravních zařízení, zvláště pak pozemních motorových vozidel, motocyklů, mopedů, skútrů, tříkolek a čtyřkolek, vodních skútrů, montáž a demontáž jejich doplňků, montáž, demontáž a vyvažování kol dopravních zařízení, opravy a servis k uvedeným činnostem, pneuservis - odborné opravy všech druhů pneu a duší pneumatik, údržba a servis elektrických akumulátorů, ošetřování vozidel antikorozním nátěrem, čištění, mytí, leštění a mazání vozidel, provádění autodiagnostiky, informace o opravách, zejména motorových vozidel
(511) 7, 12, 37
(210) O-451850

(111) **297976**
(220) 02.10.2007
(151) 19.05.2008
(540)

COMPUTRON

- (730) **Computron s.r.o.**, U Silnice 643/14, Praha 6, 16100, CZ
(740) Ing. Radmila Baumová, nám. Republiky 75/2, Žďár nad Sázavou, Žďár nad Sázavou 1, 59101
(510) (9) programy počítačových her, počítačové programy, optické disky, detektory, informace a záznamy na nosičích zařazených ve třídě 9, elektronická data a databáze, informační produkty v elektronických, datových, informačních a telekomunikačních sítích všeho druhu, software a hardware, periodika a knihy v elektronické podobě, databázové produkty zařazené ve tř. 9, nosiče dat či záznamů včetně audiokazet nahrané i nenahrané, elektronické, datové nebo informační sítě, multimediální aplikace na nosičích zařazených ve tř. 9 nebo v sítích, interaktivní a grafické programy, software, zejména pro systémy pro přenos dat, dešifrovací soustavy, platební karty nebo magnetické a čipové karty pro použití v bankovníctví, pojišťovnictví, v oblasti služeb a v obchodním styku, mezinárodní platební karty, elektronické peněženky, čipy, multimediální nebo informační katalogy, audiovizuální programy a díla, exponované filmy, hudební díla na nosičích, CD disky, programové vybavení pro počítače, software, hardware výpočetní, komunikační nebo informační techniky, elektronické databáze a databázové produkty, informace a záznamy na nosiči s výjimkou nosičů papírových ze třídy 16, informace a data na nosičích nebo i v elektronických, datových, informačních, počítačových a komunikačních sítích, související aparatura a hardware, elektronické, datové nebo informační nebo komunikační nebo výpočetní sítě včetně jednotlivých součástí a náhradních dílů obsažených ve třídě 9, multimediální aplikace, počítačové hry, hlavolamy elektrické nebo elektronické - v rámci této třídy, vědecká a výzkumná aparatura zejména pro medicínu a farmacii výrobky zařazené ve třídě 9; (12) skútry, osobní vozidla, náhradní díly a součásti k nim, příslušenství a výzbroj k nim, zejména tažná (vlečná) zařízení, spoilery, lité disky kol, vyklápěcí střechy a střešní nosiče zavazadel, spalovací motory pro osobní vozidla, lodě a čluny, malá plavidla a osobní plavidla, jejich součásti a příslušenství zařazené do třídy 12, letadla a jejich součásti zařazené do třídy 12, železniční vozový park a jeho součásti a příslušenství zařazené do třídy 12, motorová vozidla, zejména malá užitková vozidla, veskerá terénní vozidla, obojživelná vozidla, vysokozdvížeň vozíky, motocykly a jejich součásti a příslušenství zařazené do třídy 12, strojní prvky pro pozemní vozidla, zejména převody síly a hydraulické převodovky, přepravní zařízení zařazené do třídy 12, části pro motocykly, podpěrky pro motocykly, disky kol pro motocykly, adaptéry, držáky pro motocykly, odpichovátko pro motocykly, svorníky klíny pro motocykly, brzdové systémy pro vozidla, brzdové destičky, hadice pro vozidla, ozubená kola pro vozidla, náboje kol pro vozidla, kontrolní systémy pro vozidla, škrťací klapky a ventily pro vozidla, spojky pro vozidla, stojánky pro motocykly, podpěrky nohou pro motocykly, výfuky pro vozidla, tlumiče pro vozidla, rukojeti a řídítka pro vozidla, systémy chlazení a jejich části pro vozidla; (28) elektronické hry a hračky, šachové počítačové hry, příslušenství k počítačovým hrám patřící do třídy 28, gamepady, nafukovací hračky, plavecké bazény (potřeby pro hru), kruhy, lehátka, nafukovací zvířátka, dětské hrnčířské kruhy, loutky, maňasci, marionety, loutková divadla a divadelka, společenské, deskové a stolní hry jako dáma, šachy, mah-jong, puzzle, vrhcáby, hra v kostky, domino, dostihy, šachovnice, hrací karty, žetony, koule, kuličky a další příslušenství her, hračky pro děti jako autička na hraní, automobilové modely zmenšené, balónky na hraní, bublifuk, panenky, domečky, šatičky, pokojíčky, postýlky, sací láhve pro panenky, draci létající, houpačky, hračky plyšové, hračky pohyblivé, chrastítka, káča, vlček, kolobežky, koně houpací, stavebnice a stavebnicové kostky, míče a míčky na hraní, pistole a pistolky jako hračky, hračky pro domácí zvířata, hry automatické, s výjimkou těch, které se uvádějí do chodu vhozením mince nebo těch, které jsou užívány výhradně s televizním přijímačem, hry elektronické, s výjimkou her, které jsou používány výhradně ve spojení s televizním přijímačem, zábavné stroje, automatické a automaty, výrobky zábavné pyrotechniky jako rachejtla, petardy, rozbušky a kapsle, divadelní a karnevalové masky, kaleidoskopy, kanadské žertíky (atrapy), žertovné předměty, confety, girlandy, kouzelnické potřeby, sportovní náčiní a nástroje jako jsou rukavice pro baseball, šerm, golf, box, a další sporty, lyže, lyže vodní, obaly na lyže, snowboardy, skateboardy, prkna na surfing a windsurfing, brusle lední, kolečkové i in-line, boby, sáně, činky, disky, golfové hole, gymnastické zařízení, hokejky, hráčské pátky, hůlky pro mažoretky, chrániče a ochranné vycpávky jako části sportovní výstroje, kulečnicková tága, kuželky, lukostřelecké náčiní, náboje a pistole na paintball, ploutve

na plavání, potápění, puky hokejové, rakety s pružným výpletem a výplety pro tyto rakety, stoly pro stolní tenis a stolní fotbal, šipky, talíře létající, tenisové a podobné sítě, terče, vosky na lyže, biliardové (kulečnickové) koule, horolezecká výstroj, sítě na motýly, rybářské náčiní, umělé vánoční stroměčky, ozdoby a stojany na vánoční stroměčky (s výjimkou osvětlení a cukrovinek).

(511) 9, 12, 28
(210) O-452414

(111) **298493**
(220) 18.12.2007
(151) 11.06.2008
(540)



(591) Barevná
(730) **Agentura NKL s.r.o.**, Slovanský ostrov 226, Praha 1 - Nové Město, 15600, CZ
(740) Advokátní kancelář Vácha & Kolář, JUDr. Aleš Kolář, advokát, Přemyslovská 28, Praha 3, 13000
(510) (35) dodavatelské služby pro třetí osoby; (41) plánování a organizování večírků; (43) restaurace, ubytovací služby.
(511) 35, 41, 43
(210) O-454726

(111) **298494**
(220) 18.12.2007
(151) 11.06.2008
(540)



(591) Barevná
(730) **Agentura NKL s.r.o.**, Slovanský ostrov 226, Praha 1 - Nové Město, 15600, CZ
(740) Advokátní kancelář Vácha & Kolář, JUDr. Aleš Kolář, advokát, Přemyslovská 28, Praha 3, 13000
(510) (35) dodavatelské služby pro třetí osoby; (41) plánování a organizování večírků; (43) restaurace.
(511) 35, 41, 43
(210) O-454727

(111) **299411**
(220) 17.03.2008
(151) 22.07.2008
(540)



(730) **Budějovický Budvar, národní podnik, Budweiser Budvar, National Corporation, Budweiser Budvar, Entreprise Nationale, K. Světlé 512/4, České Budějovice 3, 37004, CZ**
(740) Čermák a spol., Mgr. Lukáš Lorenc, advokát, Elišky Peškové 15, Praha 5, 15000
(510) (32) pivo; (35) reklamní, inzertní, propagační a marketingová činnost, on-line inzertní činnost, vydávání a rozšiřování reklamních materiálů a textů na všech dostupných nosičích, zvláště vydávání brožur, katalogů, umístování reklamních nálepek na zboží, venkovní reklama, reklamní inzerce v tisku, v rozhlasových a televizních spotech, v síti Internet; (41) zábava, služby v oblasti zábavy, organizování soutěží, sportovních a kulturních událostí; (43) služby zajišťující stravování a nápoje, hostinská činnost, provoz restaurace, kavárny, vinárny, baru, klubu apod.
(511) 32, 35, 41, 43
(210) O-457373

(111) **299417**
(220) 18.03.2008
(151) 22.07.2008
(540)

BUDVAR ARÉNA

(730) **Budějovický Budvar, národní podnik, Budweiser Budvar, National Corporation, Budweiser Budvar, Entreprise Nationale, K. Světlé 512/4, České Budějovice 3, 37004, CZ**
(740) Čermák a spol., Mgr. Lukáš Lorenc, advokát, Elišky Peškové 15, Praha 5, 15000
(510) (32) pivo; (35) reklamní, inzertní, propagační a marketingová činnost, on-line inzertní činnost, vydávání a rozšiřování reklamních materiálů a textů na všech dostupných nosičích, zvláště vydávání brožur, katalogů, umístování reklamních nálepek na zboží, venkovní reklama, reklamní inzerce v tisku, v rozhlasových a televizních spotech, v síti Internet; (41) zábava, služby v oblasti zábavy, organizování soutěží, sportovních a kulturních událostí; (43) služby zajišťující stravování a nápoje, hostinská činnost, provoz restaurace, kavárny, vinárny, baru, klubu apod.
(511) 32, 35, 41, 43
(210) O-457419

(111) **299431**
(220) 25.03.2008
(151) 22.07.2008
(540)

TKF

(730) **TKF, spol. s r.o.**, Budilovská 296/5, Praha 4, 14000, CZ
(740) **Tříška & Žák**, advokátní kancelář, s.r.o., Mgr. Ing. Vojtěch Tříška, advokát, Národní 60/28, Praha 1, 11000
(510) (18) deštníky, slunečníky; (19) altány, balustrády, konstrukce (nekovové); (22) stany, plachty, lana, provazy, šňůry, síťky; (24) textilie netkané, textilie (materiály), textilie ze syntetických materiálů.
(511) 18, 19, 22, 24
(210) O-457566

(111) **299593**
(220) 14.03.2008
(151) 29.07.2008
(540)



(730) **Mašík Radek**, Jana Masaryka 1322/4, Hradec Králové, Nový Hradec Králové, 50012, CZ
(740) **ŘANDA HAVEL LEGAL** advokátní kancelář s.r.o., Truhlářská 13-15, Praha 1, 11000
(510) (35) vydávání reklamních, propagačních a inzertních textů; (41) organizování soutěží vzdělávacích nebo zábavných, plánování a organizování večírků, organizování představení.
(511) 35, 41
(210) O-457303

(111) **299594**
(220) 14.03.2008
(151) 29.07.2008
(540)



(730) **Mašík Radek**, Jana Masaryka 1322/4, Hradec Králové, Nový Hradec Králové, 50012, CZ
(740) **ŘANDA HAVEL LEGAL** advokátní kancelář s.r.o., Truhlářská 13-15, Praha 1, 11000
(510) (35) agentury umělecké (obchodní vedení), předvádění (služby modelek pro reklamní účely a podporu prodeje), vydávání reklamních, propagačních a inzertních textů; (41) organizování plesů, organizování představení, organizování soutěží, plánování a organizování večírků, pořádání soutěží krásy.
(511) 35, 41
(210) O-457305

(111) **299618**
(220) 21.03.2008
(151) 29.07.2008
(540)

LifolTec

(730) **LIKOV s.r.o.**, Blanenská 1859, Kuřim, 66434, CZ
(510) (17) fólie pro ochranu a odvětrání střech, fólie pro izolaci zateplení střech minerální vatou, fólie parozábranné a paropropustné.
(511) 17
(210) O-457532

(111) **299623**
(220) 26.03.2008
(151) 29.07.2008
(540)



(591) Barevná
(730) **Lidl Stiftung & Co. KG**, Stiftsbergstrasse 1, 74172 Neckarsulm, DE
(740) **TRAPLOVÁ-HAKR-KUBÁT** Advokátní a patentová kancelář, Mgr. Jana Šuranová Traplová, Přístavní 24, Praha 7, 17000
(510) (29) maso, výrobky z masa, klobásy, salámy, párky, uzeniny, konzervované a zavařené maso, klobásy, salámy a párky, masové huspeniny, masové extrakty, hotová jídla sestávající zejména z masových výrobků a/nebo uzenin a/nebo zeleniny.
(511) 29
(210) O-457617

(111) **299732**
(220) 10.03.2008
(151) 06.08.2008
(540)



(730) **Vlčková Markéta**, Lysovice 33, Vyškov, 68201, CZ
(510) (19) stavební materiály nekovové, neohebné trubky nekovové pro stavebnictví, asfalt, směla, přenosné konstrukce nekovové, nekovové pomníky; (37) stavebnictví, opravy, instalační služby.
(511) 19, 37
(210) O-457090

(111) **299737**
(220) 12.03.2008
(151) 06.08.2008
(540)



(591) Barevná
(730) **Dědová Andrea Ing.**, Verdunská 720/33, Praha 6, Bubeneč, 16000, CZ
(740) Mgr. Zdeněk Milík, advokát, Štefánikova 75/48, Praha 5, Smíchov, 15000
(510) (39) doprovázení turistů, organizování cest, organizování exkurzí, organizování okružních výletů, organizování prohlídek, přeprava turistů, rezervace (cestování), rezervace (v dopravě), rezervace místenek, služby v dopravě a přepravě, turisté (doprava), turisté (doprovázení), výlety organizování; (41) informace o možnostech rekreace, informace o možnostech zábavy a rozptýlení, konference, kongresy, organizování a vedení seminářů, organizování plesů, organizování představení, plánování a organizování večírků, rekreace (služby pro oddech, služby v oblasti prodeje vstupenek, zábava, pobavení); (43) hotelové služby, hotely (rezervace), pronajímání jednacích místností, provoz hotelového ubytování, rezervace hotelů, rezervace penzionů, rezervace přechodného ubytování, ubytovací služby, zásobování (catering); (45) dopravní.
(511) 39, 41, 43, 45
(210) O-457174

(111) **299755**
(220) 14.03.2008
(151) 06.08.2008
(540)



(591) Barevná
(730) **AGRO 2000 - INVEST a.s.**, M. Horákové 390, Třebíč, Týn, 67401, CZ
(740) Ing. Zdeněk Kučera, Dlouhá 207 (P.O.Box 92), Slušovice, 76315
(510) (1) bakteriologické přípravky pro jiné než lékařské a zvěrolékařské účely, mléčné kvasinky pro chemické účely; (5) laktóza, mléko obohacené bílkovinami, mléko sušené (pro kojence), živné půdy pro bakteriologické kultury, mléčné kvasinky; (29) mléko, mléčné výrobky včetně jogurtů a sýrů, jogurt a přípravky na podkladě jogurtu, krémy jedlé, mléčné výrobky, mléko kondenzované, sušené odstředěné, sbírané mléko, smetana mléčná, šlehaná, zahuštěná, smetanový sýr, sýrová pasta, syrovátka kondenzovaná či nikoliv, sýry jemné, tučné, dezertní sýry všeho druhu, měkké nebo tvrdé, syřidlo (pro sýry) tekuté nebo v prášku; (39) balení, skladování a doprava zboží, doručování zboží a zásilek.
(511) 1, 5, 29, 39
(210) O-457362

(111) **299822**
(220) 03.09.2007
(151) 13.08.2008
(540)

AQUACONSULT

(730) **Vlček Zdeněk Ing.**, Na Višnovce 1231, Černošice, 25228, CZ
(510) (37) stavby čistíren odpadních vod, úpraven vod, vodovodů a kanalizací včetně jejich oprav, úprav a rekonstrukcí; (39) provozování vodovodů a kanalizací; (42) projektová činnost v oboru vodního hospodářství, provádění rozborů vod a technologických zkoušek.
(511) 37, 39, 42
(210) O-451474

(111) **299894**
(220) 19.03.2008
(151) 13.08.2008
(540)



(730) **CUBESPACE s.r.o.**, Nad Šetelkou č. ev. 481, Praha 8, Libeň, 18000, CZ
(740) Langrova, s.r.o., Skrétova 48, Plzeň, 30100
(510) (6) kovové profily, kovové nosné konstrukce, stavební kovové konstrukční prvky; (19) stavební materiály nekovové, prefabrikované stavební díly nekovové, prefabrikované sendvičové panely a stěny, stavební krytiny, nekovové podlahy, stavební vyrovnávací a šterkové hmoty, stavební pojiva, malty a omítky; (35) reklamní a propagační činnost, činnost

organizačních a ekonomických poradců, pořádání výstav a veletrhů pro komerční účely, zprostředkování v oblasti obchodu s výrobky obsaženými ve třídě 19; (36) činnost realitní kanceláře, činnost finančních poradců; (37) výstavba a renovace průmyslových i občanských staveb, údržba nemovitostí, výstavba rodinných domků, výstavba prefabrikovaných staveb, výstavba modulových staveb, demoliční a přípravné práce, poradenská činnost ve stavebnictví, provádění technické vybavenosti staveb; (42) projektová a inženýrská činnost, konzultace v oblasti stavebních a renovačních prací ve stavebnictví a architektuře, provádění architektonických návrhů a stavebního designu, projektování interiérů a exteriérů budov a staveb.

(511) 6, 19, 35, 36, 37, 42
(210) O-457450

(111) **299922**
(220) 02.04.2008
(151) 13.08.2008
(540)

KO-KA

(730) **KO-KA s.r.o.**, Na výšinách 16, Praha 7, 17000, CZ
(740) PROPATENT, Ing. Vlasta Sedláčková, Pod Pekařkou 1, Praha 4, 14700
(510) (37) stavební činnost, poradenská činnost ve stavebnictví, stavební dozor; (41) školení, lektorské a jiné vzdělávací akce, sportovní a kulturní aktivity; (42) projektová činnost ve výstavbě, bytová architektura.
(511) 37, 41, 42
(210) O-457818

(111) **299939**
(220) 08.04.2008
(151) 13.08.2008
(540)



(730) **Milcom a.s., Výzkumný ústav mlékárenský**, Ke Dvoru 12a, Praha 6-Vokovice, 16000, CZ
(740) Ing. Jaroslav Novotný, Římská 2135/45, Praha 2, 12000
(510) (5) nutričně definované dietetikum (výživa pro pacienty v pooperačních stavech, rekonvalescenty), pomocné látky pro mlékárenství a další potravinářská odvětví, například mikrobiální kultury, fermenty, enzymy; (29) mléko a mlékárenské výrobky; (30) čokoládové nápoje s mlékem, kakaové nápoje s mlékem, kávové nápoje s mlékem, oplatky, sušenky, zmrzlina; (32) nealkoholické nápoje; (42) výzkumně vývojová činnost v oblasti zpracování a užití mléka a mlékárenských výrobků.
(511) 5, 29, 30, 32, 42
(210) O-458005

(111) **299989**
(220) 13.03.2008
(151) 20.08.2008
(540)

respect group

(730) **RESPECT, a.s.**, Pod Kréským lesem 2016/22, Praha 4, 14200, CZ
(740) JUDr. Jolana Bartošová, advokát, Lazarská 11/6, Praha 2, 12000
(510) (35) služby v oblasti administrativní správy a služby organizačně hospodářské povahy u fyzických a právnických osob; (36) provozování zprostředkovatelské činnosti pro tuzemské pojišťovny, poskytování poradenských služeb v pojišťovnictví, zprostředkovatelská činnost ve prospěch organizačních složek zahraničních pojišťoven, pojišťovací a zajišťovací makléř, činnost samostatných likvidátorů pojistných událostí,

činnost pojišťovacích zprostředkovatelů; (41) přednášková a vzdělávací činnost.

(511) 35, 36, 41
(210) O-457212

(111) **299990**
(220) 13.03.2008
(151) 20.08.2008
(540)



(730) **ORAVA - STAV spol. s r.o.**, Obchodna 62, Bratislava, 81107, SK
(740) Rott, Růžička & Guttman Patentové, známkové a advokátní kanceláře, JUDr. Vladimír Rott, patentový zástupce, Vinohradská 37/938, Praha 2, 12000
(510) (32) piva, nealkoholické nápoje všeho druhu, zejména minerální vody, limonády; (41) organizování kulturních, zábavných a sportovních soutěží, služby v oblasti zábavy, sportovní a kulturní aktivity, činnost vyučovací, výchovná, vzdělávací a zábavní, pořádání symposií a konferencí, doprovodné výstavy k výchovným, vzdělávacím a kulturním účelům, provozování pracovně - diskusního a zájmového klubu, organizování výstav, doprovodných programů, společenských akcí a školení ke vzdělávacím, kulturním, výchovným a zábavním účelům, školení k reklamním a obchodním účelům, nakladatelská a vydavatelská činnost, půjčovni činnost, spadající do této třídy, obstaravatelská a zprostředkovatelská činnost v této oblasti; (43) poskytování gastronomických služeb, restaurační a barové služby, čepování piva, zásobovací služby, catering, ubytovací služby.
(511) 32, 41, 43
(210) O-457220

(111) **299991**
(220) 13.03.2008
(151) 20.08.2008
(540)

DEKAPHAN

(730) **Erba Lachema s.r.o.**, Karásek 2219/1d, Brno, Řečkovice, 62100, CZ
(740) PatentCentrum Sedlák & Partners s.r.o., Husova 5, České Budějovice, 37001
(510) (1) chemické výrobky určené pro vědu, lučební výrobky pro průmysl, vědu, fotografii, zemědělství, zahradnictví, lesnictví, čisté lučebniny, činidla všeho druhu s výjimkou činidel pro lékařské a zvěrolékařské účely, soubory mikrotěstů pro rutinní určení a identifikaci bakterií a bakteriálních skupin v potravinářských provozech a úpravách vody; (5) výrobky farmaceutické, lékárenské, veterinářské a zdravotnické, diagnostické proužky pro potřebu ve zdravotnictví, imunochromatografické diagnostické proužky, imuno-chromatografické diagnostické proužky pro stanovení lidského choriového gonadotropinu (hCG) za účelem predikce raného stadia těhotenství, kombinované diagnostické papírky pro zjišťování onemocnění ledvin, indikátorové papírky k určení dusitanů, imunochromatografické diagnostické proužky pro stanovení luteinizačního hormonu (LH) za účelem predikce ovulace, chemické výrobky určené pro zdravotnictví, činidla pro lékařské a zvěrolékařské účely, indikátorové a reagenční papírky a indikátory, zvláště tabletový test na krev v moči, chemikálie pro zdravotnické laboratoře, soubory mikrotěstů pro rutinní určení a identifikaci bakterií a bakteriálních skupin v mikrobiologických laboratořích a provozech ve zdravotnictví, humánní a veterinární medicíně.
(511) 1, 5
(210) O-457226

(111) **299994**
(220) 18.03.2008
(151) 20.08.2008
(540)

1. Slovak pub

(730) **ORAVA - STAV spol. s r.o.**, Obchodna 62, 811 07 Bratislava, SK
(740) Rott, Růžička & Guttman Patentové, známkové a advokátní kanceláře, JUDr. Vladimír Rott, patentový zástupce, Vinohradská 37/938, Praha 2, 12000
(510) (32) piva, nealkoholické nápoje všeho druhu, zejména minerální vody, limonády; (41) organizování kulturních, zábavných a sportovních soutěží, služby v oblasti zábavy, sportovní a kulturní aktivity, činnost vyučovací, výchovná, vzdělávací a zábavní, pořádání symposií a konferencí, doprovodné výstavy k výchovným, vzdělávacím a kulturním účelům, provozování pracovně diskusního a zájmového klubu, organizování výstav, doprovodných programů, společenských akcí a školení ke vzdělávacím, kulturním, výchovným a zábavním účelům, školení k reklamním a obchodním účelům, nakladatelská a vydavatelská činnost, půjčovná činnost spadající do této třídy, obstaravatelská a zprostředkovatelská činnost v této oblasti; (43) poskytování gastronomických služeb, restaurační a barové služby, čepování piva, zásobovací služby, catering, ubytovací služby.
(511) 32, 41, 43
(210) O-457397

(111) **300117**
(220) 12.03.2008
(151) 27.08.2008
(540)



(730) **Galerie 4 - galerie fotografie, příspěvková organizace Karlovarského kraje**, Františská náměstí 30/1, Cheb, 35002, CZ
(740) ZEMAN - podkrušnohorská patentová a známková kancelář, Mgr. Dita Fialová, Hradní 301, Loket, 35733
(510) (16) periodické a neperiodické tiskoviny, například noviny, časopisy, katalogy, prospekty, plakáty, letáky a jiné propagační, reklamní a informační materiály, kartografické výrobky, tiskopisy, vstupenky, mapy, pohlednice, umělecká díla spadající do této třídy, fotografie, grafická díla, grafické reprodukce a jiná vyobrazení, rytiny všeho druhu, databázové produkty v papírové formě, tašky a sáčky z plastů v jiné třídě neobsažené, psací a kancelářské potřeby s výjimkou nábytku, diáře, poznámkové bloky, zápisníky, kalendáře, dopisní papír, dopisní obálky, kancelářský papír všeho druhu, pouzdra, držáky a stojánky na psací potřeby, stojánky

na fotografie, různé stojánky na kancelářské potřeby, potřeby pro umělce, barvy, štětky, malířská plátna, modelovací hlíny, knihy, sešity, obaly na knihy a sešity, jiné papírenské a polygrafické výrobky, pořadače, rychlovaže, zakládací desky, informační tabule z papíru nebo lepenky; (35) reklamní, propagační a inzertní činnost včetně reklamy, propagace a inzertní šířené rozhlasem, televizí a elektronickými médii, vydávání a šíření reklamních, propagačních a informačních materiálů, pořádání komerčních výstav a jiných přehlídek zboží a služeb komerčního charakteru, poskytování informací komerčního nebo reklamního charakteru; (41) organizování a pořádání společenských, kulturních a jiných zábavních akcí, pořádání výstav kulturních a vzdělávacích, uměleckých a jiných přehlídek nekomerčního charakteru, zajišťování vstupenek na sportovní, kulturní, společenské a jiné zábavní akce, pořádání odborných kurzů, přednášek, symposií, seminářů, konferencí, kolokvií, kongresů, workshopů, fotografování, vydavatelská činnost, lektorská a publikační činnost, provozování galerie, pronájem prostor k pořádání společenských a kulturních akcí.

(511) 16, 35, 41
(210) O-457188

(111) **300119**
(220) 12.03.2008
(151) 27.08.2008
(540)



(730) **O2 Worldwide Limited**, 20 Air Street, London W1B 5AN, GB
(740) JINDRA & Partners, JUDr. Tomáš Jindra, Rybná 9, Praha 1, 11000
(510) (9) elektronické multimediální aplikace, multimediální nebo informační katalogy v elektronické podobě, elektronické časopisy, elektronická periodika a knihy, informace a záznamy v elektronické podobě, data a/nebo databáze a/nebo informační produkty na nosičích a/nebo v elektronických, datových, informačních a telekomunikačních sítích; (16) tiskoviny, časopisy, periodika, knihy, databázové produkty v papírové formě; (35) reklamní a inzertní činnost, propagace, marketing, pomoc při řízení obchodní a podnikatelské činnosti, konzultační činnost v oblasti obchodní a podnikatelské činnosti, zprostředkovatelská a obstaravatelská činnost v oblasti obchodu a podnikání s výrobky ve tř. 9 a 16 a službami ve tř. 35, 36, 38 a 41, merchandising, ekonomické poradenství, poskytování informací (obchodních nebo podnikatelských), překlad informací do počítačových databází nebo jiné zpracování obchodních nebo podnikatelských informací, včetně vytváření, zpracování a třídění dat v rámci databází, systematizace informací do počítačových databází, automatické zpracování dat a informací, služby pro nepřítomné (telefonní vzkazy), komerční využití Internetu v oblastech komerčních internetových médií a vyhledávacích služeb; (36) finanční poradenství; (38) šíření elektronických tiskovin, časopisů, periodik a knih prostřednictvím počítačové datové, elektronické, telekomunikační nebo informační sítě, zprostředkování informačních služeb na Internetu, včetně provozování elektronických nástěnek, diskusních skupin a fór a poskytování přístupu k on-line informačním službám a databázím, provozování internetového portálu, poskytování přístupu k on-line informačním službám a databázím; (41) vydavatelská a nakladatelská činnost, elektronické publikování (DTP), vydávání elektronických časopisů, periodik a knih, pořádání či zprostředkování výchovných, vzdělávacích, kulturních, společenských, soutěžních, zábavných nebo sportovních akcí.

(511) 9, 16, 35, 36, 38, 41
(210) O-457206

(111) **300133**
(220) 21.03.2008
(151) 27.08.2008
(540)

MATTONI SUPERFRUITS

(730) **Karlovarské minerální vody, a.s.**, Horova 3, Karlovy Vary, 36021, CZ
(740) JUDr. Josef Mrázek, Pernerova 11, Praha 8, 18600
(510) (3) mýdla, parfumerie, vonné oleje, kosmetika, vlasové vody, zubní pasty;
(5) výrobky lékárnické a hygienické pro lékařské účely, zejména hygienické potřeby pro lékařství a pro osobní hygienu; (14) brože, šperky, budíky, časomíry (nástroje pro měření času), drahé kovy, hodinky, náramkové hodinky, hodiny, ozdobné jehlice, klenoty, manžetové knoflíky, spony do kravat, jehlice do kravat, náhrdelníky, náušnice, náramky; (25) oděvy, obuv, boty, bundy, čepice, kalhoty, klobouky, kombinézy, košile, kostýmy, obleky, kravaty, manžety, oděvy z kůže, plavky, opasky, spodní prádlo, punčochy, rukavice, kabáty, šály, saka, trička, vesty, župany; (30) jídla zhotovená z potravin spadajících do této třídy, přísady do jídla spadající do této třídy, výrobky z obilnin obsahující čokoládu nebo čokoládovou příchut' nebo jinak ochucené, zejména medem a ovocem, mouka a obilné výrobky určené k lidské výživě (například ovesné a kukuřičné vločky), trvanlivé pekárenské výrobky - müsli, cornflakes, popcorn, toastové pečivo, vafle, lívance a další pekařské zboží, suchary a sušenky, keksy, biskvity, oplatky, jemné pečivo a cukrovinky, zmrzliny, káva, čaj, kakao, cukr, rýže, tapioka, ságo, kávové náhražky; (32) minerální vody, stolní vody, limonády, piva, šumivé nápoje, šťávy ovocné, sirupy, výrobky z minerálních vod a jiné nealkoholické nápoje; (35) propagační, reklamní a inzertní činnost.

(511) 3, 5, 14, 25, 30, 32, 35
(210) O-457540

(111) **300159**
(220) 23.04.2008
(151) 27.08.2008
(540)



(730) **benasNET, s.r.o.**, Žatecká 16/8, Praha 1, Josefov, 11000, CZ
(510) (3) čisticí prostředky, čisticí roztoky, lešticí přípravky na nábytek a podlahy, přípravky na čištění odpadních rour, prostředky na odstraňování rzi, prací prostředky, přípravky na namáčení prádla, škrob na prádlo, změkčovače tkanin, bělicí přípravky na prádlo, odstraňovače skvrn, kapaliny na mytí skel, detergenty; (35) maloobchod, velkoobchod, internetový obchod, zprostředkování obchodu, vše s výrobky ve třídě 3, dovoz, vývoz, reklama, propagace, inzerce.

(511) 3, 35
(210) O-458445

(111) **300262**
(220) 11.04.2008
(151) 03.09.2008
(540)

UGO

(730) **UGO trade s.r.o.**, Za Drahou 165/1, Krmov - Pod Bezručovým vrchem, 79401, CZ
(740) Čermák a spol., Mgr. Lukáš Lorenc, advokát, Elišky Peškové 15/735, Praha 5, 15000
(510) (29) jablečné pyré, mléčné nápoje (s vysokým obsahem mléka), občerstvení na bázi ovoce, ovocná dřev, ovocné saláty, polévky, přislazené ovoce (naložené v cukru), zeleninové šťávy na vaření, zeleninové polévky, zeleninové saláty; (30) nápoje na bázi čaje, čokoládové nápoje, čokoládové nápoje s mlékem, dorty, jogurtová zmrzlina, kakaové nápoje,

kakaové nápoje s mlékem, káva, kávové nápoje, kávové nápoje s mlékem, občerstvení na bázi cereálií, občerstvení na bázi rýže, sendviče, sušenky, suchary, keksy, biskvity, rajčatová šťáva na vaření, zmrzlina; (31) čerstvé ovoce, zelenina čerstvá; (32) jablečný mošt (nealkoholický), koktejly nealkoholické, minerální vody (nápoje), mošty, nealkoholické nápoje, nealkoholické nápoje na bázi medu, nápoje iontové, nápoje z nealkoholické šťávy, nealkoholické výtažky z ovoce, nektar ovocný (nealkoholický), ovocné šťávy, příchutě na výrobu nápojů, přípravky na výrobu nápojů, rajčatová šťáva (nápoj), sirupy na výrobu nápojů, stolové vody (nápoje), zeleninové šťávy (nápoje); (43) služby barů, bufety, kavárny, restaurace, samoobslužné restaurace.

(511) 29, 30, 31, 32, 43
(210) O-458108

(111) **300307**
(220) 28.04.2008
(151) 03.09.2008
(540)



(591) Barevná
(730) **Savencia SA**, 42 rue Rieussec, Viroflay, FR
(740) Kania, Sedlák, Smola, Ing. Lucie Lunzarová, Mendlovo náměstí 907/1a, Brno, Staré Brno, 60300
(510) (29) mléko, sýry, mléčné výrobky, jedlé oleje a tuky; (30) mléčné dezerty, zákusky, moučníky.
(511) 29, 30
(210) O-458574

(111) **300316**
(220) 30.04.2008
(151) 03.09.2008
(540)

StabilureN

(730) **AGRA GROUP a.s.**, Tovární 201, Střelské Hoštice, 38715, CZ
(740) HARBER IP s.r.o., Na bělidle 64/3, Praha 5, Smíchov, 15000
(510) (1) chemické přípravky pro zemědělství, lesnictví a zahradnictví, hnojiva, přípravky na regulaci růstu rostlin; (5) akaricidy, fungicidy, herbicidy, insekticidy, pesticidy, přípravky proti parazitům.
(511) 1, 5
(210) O-458693

(111) **300376**
(220) 10.03.2008
(151) 10.09.2008
(540)

HLINĚNÝ DŮM

(730) **Vlčková Markéta**, Lysovice 33, Vyškov, 68201, CZ
(510) (19) stavební materiály nekovové, neohebné trubky nekovové pro stavebnictví, asfalt, směla, přenosné konstrukce nekovové, nekovové pomníky; (37) stavebnictví, opravy, instalační služby.
(511) 19, 37
(210) O-457089

(111) **300449**
(220) 02.05.2008
(151) 10.09.2008
(540)

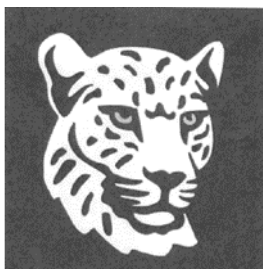

(730) **Budějovický Budvar, národní podnik, Budweiser Budvar, National Corporation, Budweiser Budvar, Entreprise Nationale**, K. Světlé 512/4, České Budějovice 3, 37004, CZ
(740) Čermák a spol., Mgr. Lukáš Lorenc, advokát, Elišky Peškové 15, Praha 5, 15000
(510) (9) světelné reklamy, vývěsní štíty a tabule, fascie světelné; (16) tiskárenské výrobky, zejména publikace, brožury, periodika, papírové podtácky, výrobky z papíru a plastických hmot pro reklamní účely, zahrnuté v této třídě; (21) sklo a skleněné zboží, porcelán, zvláště poháry skleněné, sklenice, poháry keramické, džbány keramické, holby keramické, stojany na jídelní lístky keramické, porcelánové tácky, porcelánové džbány; (25) oděvy, obuv, kloboučnické zboží, zvláště trička a polokošile; (32) pivo; (35) propagační činnost, reklama, tato služba poskytována i prostřednictvím elektronických médií (internetové stránky).
(511) 9, 16, 21, 25, 32, 35
(210) O-458725

(111) **300527**
(220) 12.03.2008
(151) 17.09.2008
(540)



(730) **Galerie 4 - galerie fotografie, příspěvková organizace Karlovarského kraje**, Františkánské náměstí 30/1, Cheb, 35002, CZ
(740) ZEMAN - podkrušnohorská patentová a známková kancelář, Mgr. Dita Fialová, Hradní 301, Loket, 35733
(510) (16) periodické a neperiodické tiskoviny, noviny, časopisy, katalogy, prospekty, plakáty, letáky a jiné propagační, reklamní a informační materiály, kartografické výrobky, tiskopisy, vstupenky, šatní listky, mapy, pohlednice, umělecká díla spadající do této třídy, fotografie, grafická díla, grafické reprodukce a jiná vyobrazení, rytiny všeho druhu, databázové produkty v papírové formě, figurky a jiné umělecké a dekorační předměty z papírové hmoty spadající do této třídy, tašky a sáčky z plastů v jiné třídě neobsažené, psací a kancelářské potřeby s výjimkou nábytku, potřeby pro umělce, barvy, štětce, malířská plátna, modelovací hlíny, diáře, poznámkové bloky, zápisníky, kalendáře, dopisní papír, dopisní obálky, kancelářský papír všeho druhu, pouzdra, držáky a stojánky na psací potřeby, stojánky na fotografie, různé stojánky na kancelářské potřeby, knihy, sešity, obaly na knihy a sešity, jiné papírenské a polygrafické výrobky, pořadače, rychlovažače, zakládací desky, informační tabule z papíru nebo lepenky; (35) reklamní, propagační a inzertní činnost včetně reklamy, propagace a inzerce šířené rozhlasem, televizí a elektronickými médii, vydávání a šíření reklamních, propagačních a informačních materiálů, pořádání komerčních výstav a jiných přehlídek zboží a služeb komerčního charakteru, pořádání aukcí, správa výstavních prostor (ekonomické vedení), poskytování informací komerčního nebo reklamního charakteru, zprostředkovatelská činnost v oblasti obchodu s uměleckými předměty; (41) pořádání výstav kulturních a vzdělávacích, uměleckých a jiných přehlídek nekomerčního charakteru, organizování a pořádání společenských, kulturních a jiných zábavních akcí, zajišťování vstupenek na sportovní, kulturní, společenské a jiné zábavní akce, pořádání odborných kurzů, přednášek, symposií, seminářů, konferencí, kolokvií, kongresů, workshopů, fotografování, vydavatelská činnost, lektorská a publikační činnost, provozování galerie, provozování muzea, provozování knihovny, provozování archivu, pronájmy prostor k pořádání společenských a kulturních akcí.
(511) 16, 35, 41
(210) O-457190

(111) **300732**
(220) 28.03.2008
(151) 24.09.2008
(540)



(730) **SPIDY, s.r.o.**, Kytlická 780, Praha 9, 19000, CZ
(740) JUDr. Vít Rybář, advokát, 28. října 1610/95, Ostrava, 70200
(510) (30) suroviny a polotovary pro pekárenskou a cukrářskou výrobu, zahušťovací a pojící činidla, zpracovaná mouka obsahující všechny přísady nutné pro výrobu pekařských a těstářských výrobků, trvanlivého a jemného pečiva, pekařské tuky, tukové náhražky, náplně, polevy, zlepšující přípravky - vše do chleba, pečiva a cukrářských výrobků, mlynářské, těstářské, pekařské a cukrářské výrobky, potravinářské mouky, mouky z obilovin, z luštěnin, výrobky obsahující obiloviny a/nebo luštěniny a směsi z nich, výrobky z mouky, z luštěnin a obsahující mouku z obilovin a/nebo z luštěnin pro další zpracování, mouka sloužící jako dělicí produkt pro pekařské a cukrářské výrobky, pečivové hmoty, pasty nebo prášky (pekařské a cukrářské), výrobky expandované, extrudované, včetně ostatních výrobků zdravé a racionální výživy obsahující např. biodegradovatelné látky, obalová pouzdra z mouky, přírodní vlákniny, ostatní ingredience zařazené v této třídě, pekařské výrobky moučné, kvásek, kvasnice, běžné, jemné a trvanlivé pečivo, housky, též plněné masem, sýrem, rohlíky, bagety, škrobovitě výrobky, jemné, trvanlivé a sladové pečivo, drobné pečivo, kmín, koření a jeho směsi, potravinářské dresingy a zahušťovače, sušené byliny, jejich výtažky a náhražky, dehydratovaná hotová jídla a směsi k přípravě hotových jídel; (40) služby pekařství a cukrářství, spadající do této třídy, zejména zpracování těsta, zhotovování pekařských a cukrářských polotovarů a jejich pečení, opatřování pekařských a cukrářských výrobků identifikačními znaky pomocí potravinářských materiálů, konzervování potravin, včetně uzení, lisování ovoce, mletí.

(511) 30, 40
(210) O-457687

(111) **300736**
(220) 02.04.2008
(151) 24.09.2008
(540)



(591) Barevná
(730) **ADOMUS s.r.o.**, Bělohorská 659/198, Praha 6 - Břevnov, 16900, CZ
(740) Langrova, s.r.o., Skrétova 48, Plzeň, 30100
(510) (35) inzertní, reklamní a obchodní propagační služby včetně zajišťování reklamních a náborových textů a jejich rozšiřování; (36) realitní činnost, správa a údržba nemovitostí, znalecké posudky nemovitostí, developerské projekty v oblasti nemovitostí, kapitálové investice, franchisingové a obchodní služby týkající se organizování, provozování a řízení služeb

realitních kanceláří, zprostředkování hypoték, úvěrů ze stavebního spoření, pojišťovacích a finančních služeb, provozování informačních sítí, elektronických databází a on-line systémů v oblasti realit a finančních služeb; (41) pořádání odborných kurzů, školení a jiných vzdělávacích akcí včetně lektorské činnosti.

(511) 35, 36, 41
(210) O-457814

(111) **300804**
(220) 21.05.2008
(151) 24.09.2008
(540)



(730) **CTS corp., s.r.o.**, Bubenská 421/3, Praha 7, Holešovice, 17000, CZ
(740) JUDr. Lukáš Jansa, Sokola Tůmy 743/16, Ostrava, 70900
(510) (35) poradenství v obchodní a podnikatelské činnosti, provádění analýz nákladů, poskytování statistických informací pro potřeby regionálního rozvoje; (36) finanční poradenství, finanční konzultační služby, služby v oblasti poradenství, zajišťování a zprostředkování finančních prostředků, grantů a dotací z Evropských společenství; (42) příprava programů regionálního rozvoje, poskytování odborné pomoci při žádostech o dotace a granty.

(511) 35, 36, 42
(210) O-459237

(111) **300807**
(220) 22.05.2008
(151) 24.09.2008
(540)



(730) **Veletrhy Brno, a.s.**, Výstaviště 405/1, Brno, Pisárky, 60300, CZ
(740) Ing. Jiří Dohnal, Nedbalova 29, Brno, 62300
(510) (9) přístroje pro záznam, přenos nebo reprodukci zvuku či obrazu, hardware výpočetní a/nebo komunikační a/nebo informační techniky, software na magnetických nosičích, magnetické nebo optické nosiče zvukových a/nebo obrazových záznamů nahrané i nenahrané, videokazety nahrané i nenahrané, audiokazety nahrané i nenahrané, audiovizuální programy, audiovizuální díla, audiovizuální díla v digitální podobě, CD disky, videodiskety, audiodiskety, informace a záznamy v elektronické podobě, elektronické databáze a databázové produkty, informace a/nebo data a/nebo databáze a/nebo informační produkty na nosičích a/nebo v elektronických, datových, informačních, počítačových a komunikačních sítích, elektronické časopisy, knihy v elektronické podobě, multimediální noviny a časopisy, multimediální, zejména elektronická periodika, multimediální informační katalogy; (16) papír, lepenka a výrobky z těchto materiálů, které nejsou zařazeny do jiných tříd, tiskárenské výrobky,

tiskoviny, časopisy, periodika, knihy, potřeby pro knižní vazby, fotografie, papírenské zboží, fotografie, fólie z umělých hmot na balení, kalendáře, katalogy, prospekty, plakáty, pohlednice, mapy, obálky, obaly spadající do této třídy, desky spadající do této třídy, dopisní papír, držáky na psací potřeby, etikety kromě textilních, samolepky, vlajky papírové, papír balící, papírové ubrusky, psací potřeby, psací podložky, psací soupravy, lepidla pro papírenství nebo domácnost, materiál pro umělce, štětce, psací stroje a kancelářské potřeby s výjimkou nábytku, kancelářské pořadače, učební a školní potřeby a pomůcky s výjimkou přístrojů, plastické obaly, které nejsou zařazeny do jiných tříd; (35) inzertní, reklamní a propagační činnost, poskytování pomoci při provozu obchodu včetně zprostředkování obchodních a souvisejících obchodně personálních záležitostí, organizování výstav a veletrhů k reklamním a obchodním účelům, organizování módních přehlídek k obchodním účelům, odborné poradenství, vztahující se k organizování výstav a veletrhů k reklamním a obchodním účelům, správa obchodních zájmů třetích osob, vypracování statistických přehledů, poradenství v oblasti organizace a ekonomiky podnikání, marketing, průzkum a analýzy trhů, činnost a služby v oblasti aranžérství výstavních ploch, výstavních expozic, jakož i výstavních exponátů k reklamním a obchodním účelům, pronájem kancelářských strojů a zařízení, distribuce zboží k reklamním účelům, rozmožování dokumentů; (37) technické zabezpečení výstav a výstavních ploch, zejména montáž a demontáž výstavních expozic, jakož i výstavních exponátů; (41) činnost vyučovací, výchovná, vzdělávací a zábavní včetně pořádání specializačních doškolovacích kurzů, symposií a konferencí, doprovodné výstavy k výchovným a vzdělávacím účelům, provozování pracovních diskusí a zájmového klubu, organizování výstav a veletrhů ke vzdělávacím, kulturním, výchovným a zábavním účelům, organizování společensko-kulturních akcí, pořádání zábavních soutěží, organizování soutěží o oceňování nejlepších exponátů, jakož i nejlepších expozic, odborné poradenství, vztahující se k organizování výstav a veletrhů ke vzdělávacím, kulturním, výchovným a zábavním účelům, organizování módních přehlídek pro výchovné, vzdělávací, kulturní a zábavní účely, kromě módních přehlídek pro reklamní účely, nakladatelská a vydavatelská činnost, provozování galerií.

(511) 9, 16, 35, 37, 41
(210) O-459281

(111) **301034**
(220) 21.05.2008
(151) 08.10.2008
(540)

ne4net

(730) **Dial Telecom, a.s.**, Křižíkova 36a/237, Praha 8 - Karlín, 18600, CZ
(740) ČERVENKA, KLEINTOVÁ, TURKOVÁ Patentová, známková a advokátní kancelář, Ing. Eva Kleintová, Budečská 6/974, Praha 2, 12000
(510) (38) poskytování přístupu k Internetu, datová komunikace prostřednictvím Internetu, hlasové přenosy prostřednictvím Internetu - VoIP, internetový web hosting, služby, týkající se bezdrátového spojení prostřednictvím Internetu, virtuální privátní síť (VPN) prostřednictvím Internetu a další aplikace, založené na službách koncovým uživatelům, poskytované prostřednictvím Internetu, telekomunikační služby, zejména telefonní, pronájem telekomunikačních okruhů, vedení sítí, provozování veřejných, účelových a privátních sítí, služby datových sítí, provozování veřejných i privátních datových a počítačových sítí, služby poskytované integrovanou digitální sítí, elektronický přenos dokumentů, zprostředkovatelská činnost v oblasti telekomunikací.

(511) 38
(210) O-459250

(111) **301107**
(220) 18.03.2008
(151) 15.10.2008
(540)



(730) **Město Velké Bílovice**, Náměstí Osvoboditelů 570, Velké Bílovice, 69102, CZ

(740) Mgr. Kamil Kolátor, Dobiášova 1246/29, Liberec VI, 46006

(510) (3) přípravky pro bělení a jiné prostředky ke praní, přípravky pro čištění, leštění, odmašťování a broušení, mýdla, parfumerie, vonné oleje, kosmetika, vlasové vody (lotions), zubní pasty; (5) výrobky lékárnické, veterinářské a hygienické, byliny léčivé, bylinné čaje pro lékařské účely, diabetické přípravky pro léčebné účely, potraviny pro batolata, náplasti, materiál pro obvazy, materiály pro plombování zubů a pro zubní otisky, dezinfekční přípravky, výrobky pro hubení škodlivých zvířat, fungicidy, herbicidy, léčivé bonbóny bedrníkové, jitrocelové, proti kašli; (14) vzácné kovy a jejich slitiny a výrobky z těchto látek nebo posíleného, nebo pozlaceného kovu, nejsou-li uvedeny v jiných třídách, klenoty, bižuterie, drahokamy, hodinářské potřeby a chronometrické přístroje; (15) hudební nástroje; (16) tiskoviny, reklamní, propagační a informační materiály, etikety, obaly a tašky papírové a z plastů, to vše spadající do této třídy; (18) kůže, imitace kůže, výrobky z těchto materiálů, kůže ze zvířat, kufrů, deštníky, slunečníky a hole, biče a sedlářské výrobky; (20) nábytek, zrcadla, rámy, výrobky nejmenované v jiných třídách ze dřeva, korku, rákosu, vrbového proutí, z rohu, kosti, slonoviny, z kostic, želvoviny, jantaru, perleti, mořské pěny, náhražky všech těchto materiálů nebo náhražky z plastických hmot; (24) tkaniny a textilní výrobky, které nejsou uvedeny v jiných třídách, pokrývky ložní a ubrusy; (25) oděvy, obuv, kloboučnické zboží; (26) krajkové výšivky, stuhy a tkaničky, knoflíky, háčky a očka/poutka, galanterie, špendlíky a jehly, umělé květiny; (28) hry, hračky, potřeby pro gymnastiku a sport spadající do této třídy, vánoční ozdoby, hrací karty; (30) káva, čaj, kakao, cukr, ryže, tapioka, kávové náhražky, med, sirup melasový, droždí pro kynutí, sůl, hořčice, ocet, omáčky (k dochucení), koření, led pro osvěžení, bonbóny čokoládové, polévané, gumové, sladové, mentolové; (33) alkoholické nápoje (s výjimkou piva), sekty; (34) tabák, potřeby pro kuřáky spadající do této třídy, zápalky; (35) reklamní agentura, propagační činnost, pomoc při řízení obchodní činnosti, obchodní administrativa, kancelářské práce, propagační publikace - rozšiřování, zajišťování obchodních informací, inzerece reklamní, reklamní texty (distribuce), reklama on-line, aktualizace reklamních materiálů, organizování výstav obchodních a výstav reklamních; (41) výchova, vzdělávání, zábava, sportovní a kulturní aktivity; (43) služby zajišťující stravování a nápoje, dočasné ubytování.

(511) 3, 5, 14, 15, 16, 18, 20, 24, 25, 26, 28, 30, 33, 34, 35, 41, 43
(210) O-457420

(111) **301116**
(220) 08.04.2008
(151) 15.10.2008
(540)

BrainStorm

(730) **IPSUM GRADE s.r.o.**, Přípotoční 1528/2, Praha 10, Vršovice, 10100, CZ

(510) (5) farmaceutické přípravky a léčiva humánní a veterinární, doplňky stravy pro léčebné účely, dietetické přípravky pro léčebné účely, potraviny pro léčebné účely, diabetické přípravky pro léčebné účely, chemické výrobky pro lékařství, hygienu a vědu pro léčebné účely; (29) doplňky stravy a potraviny pro zvláštní účely, ne pro léčebné účely, sestávající především z výtažků živočišného původu na bázi aminokyselin a nukleových kyselin, obsažené v této třídě; (35) reklamní, inzertní, propagační a marketingová činnost.

(511) 5, 29, 35
(210) O-457959

(111) **301137**
(220) 28.04.2008
(151) 15.10.2008
(540)



(730) **Haluzá Zbyněk**, Nad Smetankou 225/2, Praha 9, Hrdlořezy, 19000, CZ
(510) (9) nahrané nosiče záznamu dat, zvuku, textu, obrazu a jejich kombinací v jakékoliv formě třídy 9, záznam zvuku, textu, obrazu, dat a jejich kombinace v elektronické podobě, obaly k nahraným nosičům informací; (16) knihy, učební a vyučovací pomůcky, propagační materiály, tiskoviny všeho druhu, fotografie, kalendáře, pohledy, plakáty, periodické i neperiodické tiskoviny, časopisy; (25) oděvy, kloboučnické zboží, obuv; (41) zprostředkování výchovné, sportovní a zábavné činnosti, výchovná, sportovní, vzdělávací a zábavná činnost, sportovní aktivity, cvičení jógy.
(511) 9, 16, 25, 41
(210) O-458603

(111) **301172**
(220) 30.05.2008
(151) 15.10.2008
(540)

KAPŘÍRÁK

(730) **FISH MARKET a.s.**, Rybářská 801, Třeboň, 37901, CZ
(740) PatentCentrum Sedlák & Partners s.r.o., Husova 5, České Budějovice, 37001
(510) (29) maso, ryby, drůbež a zvěřina, výrobky masové a z ryb spadající do této třídy, uzeniny, včetně uzenin z masa a ryb jako jsou salámy, klobásy, párky, masové a rybí výtažky, masové a rybí pomazánky a paštiky, masové a rybí polotovary a hotová jídla, masové a rybí konzervy, rybí saláty, ryby v rosolu, v oleji, v kořeněném nálevu, v majonéze, výrobky z plodů moře, zavařované, mražené, sušené a vařené ovoce a zelenina, želé, vejce, mléko a mléčné výrobky, oleje a tuky jedlé; (30) majonézy, ochucené omáčky, remulády, sůl, hořčice, ocet, nálevy (k ochucení), koření, vločky, cereálie; (31) výrobky zemědělské a zahradnické, živá zvířata, čerstvé ovoce a zelenina.
(511) 29, 30, 31
(210) O-459540

(111) **301198**
(220) 12.06.2008
(151) 15.10.2008
(540)

PRAGUELL

(730) **AGRA GROUP a.s.**, Tovární 201, Střelské Hoštice, 38715, CZ
(740) HARBER IP s.r.o., Na bělidle 64/3, Praha 5, Smíchov, 15000
(510) (32) piva všeho druhu, včetně nízkalkoholických a nealkoholických, nealkoholické nápoje, nealkoholické nápoje na bázi piva.
(511) 32
(210) O-459942

(111) **301321**
(220) 12.06.2008
(151) 22.10.2008
(540)



(730) **ALIFEA s.r.o.**, Zborovská 739/32, Praha 5, Smíchov, 15000, CZ
(740) Ing. Jaroslav Novotný, Římská 45, Praha 2, 12000
(510) (33) alkoholické nápoje; (36) finanční produkty, jako například pojistky, podílové fondy, penzijní připojištění, apod; (37) stavební práce; (39) zájezdy; (41) školení.
(511) 33, 36, 37, 39, 41
(210) O-459935

(111) **301322**
(220) 12.06.2008
(151) 22.10.2008
(540)



(730) **Bílý Martin**, Dygrýnova 815/10, Praha 9, 19800, CZ
(740) Ing. Jaroslav Novotný, Římská 45, Praha 2, 12000
(510) (33) alkoholické nápoje.
(511) 33
(210) O-459936

(111) **301386**
(220) 04.04.2008
(151) 29.10.2008
(540)



(730) **Soubor lidových písní a tanců Valašský vojvoda, z.s.**, č. p. 343, Kozlovice, 73947, CZ
(740) Mgr. Pavla Běčáková, Vítkovická 3083/1, Ostrava, Moravská Ostrava, 70200
(510) (9) disky kompaktní (audio-video), exponované filmy, kreslené filmy, gramofonové desky, kompaktní optické disky, CD ROM, pásky se zvukovými záznamy; (41) filmová tvorba, fotografování, informace o možnostech zábavy, informace o výchově a vzdělávání, vydávání knih, koncertní síně, sály, organizování a vedení konferencí a kongresů, služby nahrávacího studia, nahrávání video-pásek, organizování a vedení seminářů, organizování kulturních nebo vzdělávacích výstav, organizování plesů, organizování představení (manažerské služby), organizování soutěží (vzdělávacích nebo zábavných), služby poskytované orchestry, plánování a organizování večírků, služby prázdninových táborů (zábava), pronájem audio nahrávek, pronájem kinematografických filmů, předprodej vstupenek, výroba divadelních nebo jiných představení, psaní scénářů, reportážské služby, skládání hudby na zakázku, školení, vyučování, zveřejňování textů kromě reklamních, předprodej vstupenek, výroba videofilmů, zábava, pobavení, živé představení, organizování živých vystoupení.
(511) 9, 41
(210) O-457881

(111) **301458**
(220) 10.06.2008
(151) 29.10.2008
(540)

IRA

(730) **I R A, spol. s r.o.**, Hálova 62/29, Praha 9 - Satalice, 19015, CZ
(740) Ing. Francis Jupa, Měchenická 4/2554, Praha 4, 14100
(510) (35) oceňování podniků, pomoc při řízení obchodní činnosti, marketing, poskytování dat a informací on-line v oblasti účetnictví, daní, řešení sporů, činnost ekonomických poradců, účetní a auditorské služby, daňové poradenství, konzultační, poradenská a zprostředkovatelská činnost v uvedených oblastech; (36) oceňování nemovitého a movitého majetku, strojů, zařízení, oceňování v oblasti financí, bankovníctví, cenných papírů, konzultační, poradenská, informační, organizační a zprostředkovatelská činnost v uvedených oblastech; (42) znalecká činnost a poradenství v rámci této třídy, jako např. zpracování znaleckých posudků v oboru ekonomiky, strojírenství, elektrotechniky, elektroniky, stavebnictví, projektování, zprostředkovatelská činnost v uvedených oborech.
(511) 35, 36, 42
(210) O-459855

(111) **301646**
(220) 12.03.2008
(151) 12.11.2008
(540)

O'všem

(730) **O2 Worldwide Limited**, 20 Air Street, London W1B 5AN, GB
(740) JINDRA & Partners, JUDr. Tomáš Jindra, Rybná 9, Praha 1, 11000
(510) (9) elektronické multimediální aplikace, multimediální nebo informační katalogy v elektronické podobě, elektronické časopisy, elektronická periodika a knihy, informace a záznamy v elektronické podobě, data a/nebo databáze a/nebo informační produkty na nosičích a/nebo v elektronických, datových, informačních a telekomunikačních sítích; (16) tiskoviny, časopisy, periodika, knihy, databázové produkty v papírové formě; (35) reklamní a inzertní činnost, propagace, marketing, pomoc při řízení obchodní a podnikatelské činnosti, konzultační činnost v oblasti obchodní a podnikatelské činnosti, zprostředkovatelská a obstaravatelská činnost v oblasti obchodu s výrobky ve tř. 9 a 16, zprostředkovatelská a obstaravatelská činnost v podnikání, merchandising, ekonomické poradenství, poskytování informací (obchodních nebo podnikatelských), překlad informací do počítačových databází nebo jiné zpracovávání obchodních nebo podnikatelských informací včetně vytváření, zpracovávání a třídění dat v rámci databází, systematizace informací do počítačových databází, automatické zpracování dat a informací, služby pro nepříjmné (telefonní vzkazy), komerční využití Internetu v oblastech komerčních internetových médií a vyhledávacích služeb; (36) finanční poradenství; (38) šíření elektronických tiskovin, časopisů, periodik a knih prostřednictvím počítačové, datové, elektronické, telekomunikační nebo informační sítě, zprostředkování informační služby na Internetu včetně provozování elektronických nástěnek, diskusních skupin a fór a poskytování přístupu k on-line informačním službám a databázím, provozování internetového portálu, poskytování přístupu k on-line informačním službám a databázím; (41) vydavatelská a nakladatelská činnost, elektronické publikování (DTP), vydávání elektronických časopisů, periodik a knih, pořádání či zprostředkování výchovných, vzdělávacích, kulturních, společenských, soutěžních, zábavných nebo sportovních akcí.
(511) 9, 16, 35, 36, 38, 41
(210) O-457204

(111) **301662**
(220) 17.04.2008
(151) 12.11.2008
(540)



- (730) **UGO trade s.r.o.**, Za Drahou 165/1, Krnov - Pod Bezručovým vrchem, 79401, CZ
(740) Čermák a spol., Mgr. Lukáš Lorenc, Elišky Peškové 15/735, Praha 5, 15000
(510) (29) jablečné pyré, mléčné nápoje (s vysokým obsahem mléka), občerstvení na bázi ovoce, ovocná dřev, ovocné saláty, polévky, příslušené ovoce (naložené v cukru), zeleninové šťávy na vaření, zeleninové polévky, zeleninové saláty; (30) nápoje na bázi čaje, čokoládové nápoje, čokoládové nápoje s mlékem, dorty, jogurtová zmrzlina, kakaové nápoje, kakaové nápoje s mlékem, káva, kávové nápoje, kávové nápoje s mlékem, občerstvení na bázi cereálií, občerstvení na bázi rýže, sendviče, sušenky, suchary, keksy, biskvity, rajčatová šťáva, zmrzlina; (31) čerstvé ovoce, zelenina čerstvá; (32) jablečný mošt nealkoholický, koktejly nealkoholické, minerální vody (nápoje), mošty, nealkoholické nápoje, nealkoholické nápoje na bázi medu, nápoje iontové, nápoje z nealkoholických šťáv, nealkoholické výtažky z ovoce, nektar ovocný nealkoholický, ovocné šťávy, příchutě na výrobu nápojů, přípravky na výrobu nápojů, rajčatová šťáva (nápoj), sirupy na výrobu nápojů, stolové vody, vody (nápoje), zeleninové šťávy (nápoje); (43) bary (služby), bufety, kavárny, restaurace, samoobslužné restaurace.
(511) 29, 30, 31, 32, 43
(210) O-458240

(111) **301746**
(220) 25.06.2008
(151) 12.11.2008
(540)

ESCOFFIER

- (730) **DF World of Spices GmbH**, Industriestrasse 25, Diessen 49201, DE
(740) PATENTSERVIS Praha a.s., Na Podkovce 281/10, Praha 4, Podolí, 14700
(510) (29) maso, ryby, drůbež a zvěřina, masové výtažky, ovoce a zelenina konzervované, zmrazené, sušené a zavařené, želé, džemy, ovocné polevy, vejce, mléko a mléčné výrobky, oleje a tuky jedlé; (30) káva, čaj, kakao, cukr, rýže, tapioka, ságo, kávové náhražky, mouka a přípravky z obilnin, chléb, pečivo, cukrovinky, zmrzlina, med, sirup melasový, droždí, prášky do těsta, sůl, hořčice, ocet, nálevy (k ochucení), koření, led.
(511) 29, 30
(210) O-460253

(111) **301817**
(220) 18.04.2008
(151) 19.11.2008
(540)



- (591) Barevná
(730) **Kofola ČeskoSlovensko a.s.**, Nad Porubkou 2278/31a, Ostrava - Poruba, 70800, CZ
(740) Čermák a spol., Mgr. Lukáš Lorenc, advokát, Elišky Peškové 15/735, Praha 5, 15000
(510) (30) nápoje na bázi čaje, led pro osvěžení; (32) minerální vody, šumivé nápoje a jiné nápoje nealkoholické, nápoje a šťávy ovocné, sirupy a jiné přípravky k zhotovování nápojů, piva všeho druhu; (33) alkoholické nápoje (s výjimkou pív).
(511) 30, 32, 33
(210) O-458286

(111) **301866**
(220) 06.06.2008
(151) 19.11.2008
(540)



- (591) Barevná
(730) **Komunistická strana Čech a Moravy**, Politických vězňů 1531/9, Praha 1, 11121, CZ
(510) (9) nosiče informací, elektronický časopis, elektronické publikace na CD-ROMech; (16) papír, výrobky z papíru, periodické a neperiodické publikace, plakáty, kalendáře, knihy, časopisy, brožury, tiskopisy, firemní bulletiny, informační produkty v papírové podobě, data a databáze na papírových nosičích, tištěné manuály; (35) služby v oblasti propagace, reklamy a inzerce, zprostředkovatelské činnosti v oblasti obchodu s výrobky ve tř. 9 a 16, vydávání reklamních a propagačních materiálů, propagace a reklama přes Internet; (38) šíření tiskovin, časopisů, periodik v elektronické podobě, také prostřednictvím počítačové sítě, včetně Internetu; (41) vydavatelská a nakladatelská činnost, zejména vydávání novin, časopisů, knih, včetně vydávání tiskovin prostřednictvím počítačových sítí.
(511) 9, 16, 35, 38, 41
(210) O-459740

(111) **301867**
(220) 06.06.2008
(151) 19.11.2008
(540)



(591) Barevná
(730) **Komunistická strana Čech a Moravy**, Politických vězňů 1531/9, Praha 1, 11121, CZ
(510) (9) nosiče informací, elektronický časopis, elektronické publikace na CD-ROMech; (16) papír, výrobky z papíru, periodické a neperiodické publikace, plakáty, kalendáře, knihy, časopisy, brožury, tiskopisy, firemní bulletiny, informační produkty v papírové podobě, data a databáze na papírových nosičích, tištěné manuály; (35) služby v oblasti propagace, reklamy a inzerce, zprostředkovatelské činnosti v oblasti obchodu s výrobky ve tř. 9 a 16, vydávání reklamních a propagačních materiálů, propagace a reklama přes Internet; (38) šíření tiskovin, časopisů, periodik v elektronické podobě, také prostřednictvím počítačové sítě, včetně Internetu; (41) vydavatelská a nakladatelská činnost, zejména vydávání novin, časopisů, knih, včetně vydávání tiskovin prostřednictvím počítačových sítí.
(511) 9, 16, 35, 38, 41
(210) O-459741

(111) **301868**
(220) 06.06.2008
(151) 19.11.2008
(540)



(591) Barevná
(730) **Komunistická strana Čech a Moravy**, Politických vězňů 1531/9, Praha 1, 11121, CZ
(510) (9) nosiče informací, elektronický časopis, elektronické publikace na CD-ROMech; (16) papír, výrobky z papíru, periodické a neperiodické publikace, plakáty, kalendáře, knihy, časopisy, brožury, tiskopisy, firemní bulletiny, informační produkty v papírové podobě, data a databáze na papírových nosičích, tištěné manuály; (35) služby v oblasti propagace, reklamy a inzerce, zprostředkovatelské činnosti v oblasti obchodu s výrobky ve tř. 9 a 16, vydávání reklamních a propagačních materiálů, propagace a reklama přes Internet; (38) šíření tiskovin, časopisů, periodik v elektronické podobě, také prostřednictvím počítačové sítě, včetně Internetu; (41) vydavatelská a nakladatelská činnost, zejména vydávání novin, časopisů, knih, včetně vydávání tiskovin prostřednictvím počítačových sítí.
(511) 9, 16, 35, 38, 41
(210) O-459742

(111) **301907**
(220) 11.07.2008
(151) 19.11.2008
(540)

RAPOXOL

(730) **Novartis AG**, 4002 Basel, CH
(740) Vsetečka Zelený Švorčík Kalenský a partneři, advokátní a patentová kancelář, JUDr. Michal Havlík, advokát, Hálkova 2, Praha 2, 12000
(510) (5) farmaceutické přípravky, zejména gastrointestinální léky.
(511) 5
(210) O-460735

(111) **302212**
(220) 10.03.2008
(151) 09.12.2008
(540)



(730) **NEOPHARMA a.s.**, Kanice 104, Kanice, 66401, CZ
(740) Mgr. Jan Košek, patentový zástupce, Bílinská 509/18, Praha 9, 19000
(510) (5) farmaceutické a veterinářské výrobky a jiné výrobky pro léčebné účely, kosmetické přípravky, mýdla, vonné oleje, vlasové vody, zubní pasty a prášky, vše s léčivými účinky, farmaceutické přípravky a substance, výrobky diabetické k léčebným účelům, potraviny pro děti k léčebným účelům, potraviny pro batolata, vitamínové a multivitaminové přípravky a nápoje; (29) potraviny živočišného původu, jakož i zeleniny a jiné zahradní jedlé výrobky připravené pro konzervování a konzumaci, potraviny a potravinářské výrobky, spadající do této třídy, jako jsou potraviny z ryb a potraviny solené, maso, maso v jateční úpravě, masové výtahy, masné a uzenářské výrobky, ryby, včetně měkkýšů a korýšů, drůbež, zvěřina, konzervované, sušené a vařené ovoce a zelenina, rosoly, zavařeniny, vejce, mléko a jiné mlékařské výrobky, včetně mléčných nápojů, jablečné oleje a tuky, majonézy, potraviny v konzervách, rajský protlak; (30) káva, čaj, kakao, cukr, rýže, tapioka, ságo, kávové náhražky, mouka a obilní přípravky, chléb, sušenky, suchary, koláče, jemné pečivo a cukrovinky, zmrzlina, med, sirup z melasy, kvasnice, prášky do pečiva, sůl, hořčice, ocet, chuťové omáčky, kečupy, koření, led na chlazení, potraviny rostlinného původu připravené ke konzumaci nebo konzervování, jakož i simulanty pro zlepšení chutě potravin; (31) výrobky zemědělské, zahradnické, lesní a zrní, pokud nejsou uvedeny v jiných třídách, čerstvé ovoce a zelenina, čerstvé rostliny a květiny, čerstvé lesní plody, které nebyly nijak upravovány pro konzumaci, živá zvířata a rostliny, jakož i krmivo pro zvířata; (35) propagační činnost - pomoc při provozování obchodů a obchodních činností a služby reklamních kanceláří, služby, které se zabývají hlavně sdělováním veřejnosti, prohlášeními nebo inzeráty a používají všechny možné prostředky sdělovací týkající se všech druhů zboží nebo služeb; (40) zpracování a úprava léčivých rostlin a jejich substancí, služby poskytované mechanickým zpracováním nebo mechanickou nebo chemickou transformací (přeměnou) anorganických nebo organických látek; (44) lékařské služby, veterinární služby, péče o hygienu a krásu poskytovanou jednotlivci nebo organizacemi lidem a zvířatům, zemědělské, zahradnické a lesnické služby.
(511) 5, 29, 30, 31, 35, 40, 44
(210) O-457079

(111) **302279**
(220) 14.07.2008
(151) 09.12.2008
(540)

PRIBINÁČEK PIŠKOTÍK

(730) **Savencia SA**, 42 rue Rieussec, Viroflay, FR
(740) Kania, Sedlák, Smola, Ing. Lucie Lunzarová, Mendlovo náměstí 907/1a, Brno, Staré Brno, 60300
(510) (29) mléko, sýry, mléčné výrobky, jedlé oleje a tuky; (30) mléčné dezerty, zákusky, moučníky.
(511) 29, 30
(210) O-460742

(111) **302398**
(220) 14.07.2008
(151) 15.12.2008
(540)

PIŠKOTÍK

(730) **Savencia SA**, 42 rue Rieussec, Viroflay, FR
(740) Kania, Sedlák, Smola, Ing. Lucie Lunzarová, Mendlovo náměstí 907/1a, Brno, Staré Brno, 60300
(510) (29) mléko, sýry, mléčné výrobky, jedlé oleje a tuky; (30) mléčné dezerty, zákusky, moučníky.
(511) 29, 30
(210) O-460741

(111) **302425**
(220) 28.07.2008
(151) 15.12.2008
(540)

DRACENAX

(730) **NOVARTIS AG**, Basel, CH
(740) Všeťečka Zelený Švorčík Kalenský a partneři, advokátní a patentová kancelář, JUDr. Michal Havlík, advokát, Hálkova 2, Praha 2, 12000
(510) (5) farmaceutické přípravky, zejména cytostatika.
(511) 5
(210) O-461102

(111) **302490**
(220) 10.04.2008
(151) 22.12.2008
(540)

FACTOR EXORCIA

(730) **FACTORE, s.r.o.**, Masná 5, Brno, 60200, CZ
(740) Advokátní kancelář Svojanovská, Mgr. Jiřina Svojanovská, Šilingrovo nám. 257/3, Brno, 60200
(510) (35) poradenská činnost v oblasti obchodu, propagační činnost, reklama, reklama on-line v počítačové síti, obchodní řešerše, studie a průzkum trhu, vyhledávání obchodních informací, činnost organizačních a ekonomických poradců, obchodní nebo podnikatelské informace, komerční informační kancelář, propagace a public relations; (37) služby hygienického zabezpečení technických systémů s vodní náplní s cílem minimalizace zdravotních rizik, zejména jejich dezinfekce, služby úprav systémů teplé vody, termálních lázeňských vod, lázeňských procedur, chladících aj. technologických systémů, klimatizací, dekorativních fontán a vodních zvlhčovacích stěn apod., zprostředkovatelská činnost v oblasti služeb, zejména služeb hygienického zabezpečení technických systémů s vodní náplní s cílem minimalizace zdravotních rizik; (42) vědecké a technologické služby a související výzkum a projektování, analytické a výzkumné služby týkající se hygienického zabezpečení s cílem minimalizace zdravotních rizik, zejména výzkum bakteriologický a biologický, chemické analýzy a výzkum, služby v oblasti chemie, počítačové programování, provoz speciálních technologií za využití počítačů, posuzování technických projektů, dokumentace analýz rizika, inženýrské práce - expertizy (např. screeningový monitoring, specifikace vodních systémů), odborné technické poradenství (s výjimkou obchodního), poradenská a konzultační činnost v oblasti hygienického zabezpečení, kontrola kvality, tvorba informačních databází, návrhy úprav systémů teplé vody, termálních lázeňských vod, lázeňských procedur, chladících aj. technologických systémů, klimatizací, dekorativních fontán a vodních zvlhčovacích stěn apod., poradenská činnost v oblasti průmyslu spadající do této třídy.

(511) 35, 37, 42
(210) O-458054

(111) **302606**
(220) 12.03.2008
(151) 30.12.2008
(540)



(591) Barevná
(730) **Malström production, s.r.o.**, Jungmannova 5/18, Praha 1, 11000, CZ
(740) Mgr. Zdeněk Milík, advokát, Štefánikova 75/48, Praha 5, Smíchov, 15000
(510) (38) poskytování internetových diskusních fór, poskytování přístupu k databázím, přenos zpráv a obrazových informací pomocí počítače.
(511) 38
(210) O-457173

(111) **302670**
(220) 28.07.2008
(151) 30.12.2008
(540)



(730) **Veletrhy Brno, a.s.**, Výstaviště 405/1, Brno, Pisárky, 60300, CZ
(740) Ing. Jiří Dohnal, Nedbalova 29, Brno, 62300
(510) (9) přístroje pro záznam, přenos nebo reprodukci zvuku či obrazu, hardware výpočetní a/nebo komunikační a/nebo informační techniky, software na magnetických nosičích, magnetické nebo optické nosiče zvukových a/nebo obrazových záznamů nahrané i nenahrané, videokazety nahrané i nenahrané, audiokazety nahrané i nenahrané, audiovizuální programy, audiovizuální díla, audiovizuální díla v digitální podobě, CD disky, videodiskety, audiodiskety, informace a záznamy v elektronické podobě, elektronické databáze a databázové produkty, informace a/nebo data a/nebo databáze a/nebo informační produkty na nosičích a/nebo v elektronických, datových, informačních, počítačových a komunikačních sítích, elektronické časopisy, knihy v elektronické podobě, multimediální noviny a časopisy, multimediální, zejména elektronická periodika, multimediální informační katalogy; (16) papír, lepenka a výrobky z těchto materiálů, které nejsou zařazeny do jiných tříd, tiskárenské výrobky, tiskoviny, časopisy, periodika, knihy, potřeby pro knižní vazby, fotografie, papírenské zboží, fotografie, fólie z umělých hmot na balení, kalendáře, katalogy, prospekty, plakáty, pohlednice, mapy, obálky, obaly spadající do této třídy, desky spadající do této třídy, dopisní papír, držáky na psací potřeby, etikety kromě textilních, samolepky, vlajky papírové, papír balicí, papírové ubrusy, psací potřeby, psací podložky, psací soupravy, lepidla pro papírenství nebo domácnost, materiál pro umělce, štetce, psací stroje a kancelářské potřeby s výjimkou nábytku, kancelářské pořadače, učební a školní potřeby a pomůcky s výjimkou přístrojů, plastické obaly, které

nejsou zařazeny do jiných tříd; (35) inzertní, reklamní a propagační činnost, poskytování pomoci při provozu obchodu včetně zprostředkování obchodních a souvisejících obchodně personálních záležitostí, organizování výstav a veletrhů k reklamním a obchodním účelům, organizování módních přehlídek k obchodním účelům, odborné poradenství, vztahující se k organizování výstav a veletrhů k reklamním a obchodním účelům, správa obchodních zájmů třetích osob, vypracování statistických přehledů, poradenství v oblasti organizace a ekonomiky podnikání, marketing, průzkum a analýzy trhů, činnost a služby v oblasti aranžérství výstavních ploch, výstavních expozic, jakož i výstavních exponátů k reklamním a obchodním účelům, pronájem kancelářských strojů a zařízení, distribuce zboží k reklamním účelům, rozmnožování dokumentů; (37) technické zabezpečení výstav a výstavních ploch, zejména montáž a demontáž výstavních expozic, jakož i výstavních exponátů; (41) činnost vyučovací, výchovná, vzdělávací a zábavní včetně pořádání specializačních doškolovacích kurzů, symposií a konferencí, doprovodné výstavy k výchovným a vzdělávacím účelům, provozování pracovních diskusního a zájmového klubu, organizování výstav a veletrhů ke vzdělávacím, kulturním, výchovným a zábavním účelům, organizování společensko-kulturních akcí, pořádání zábavních soutěží, organizování soutěží o oceňování nejlepších exponátů, jakož i nejlepších expozic, odborné poradenství, vztahující se k organizování výstav a veletrhů ke vzdělávacím, kulturním, výchovným a zábavním účelům, organizování módních přehlídek pro výchovné, vzdělávací, kulturní a zábavní účely, kromě módních přehlídek pro reklamní účely, nakladatelská a vydavatelská činnost, provozování galerií.

(511) 9, 16, 35, 37, 41
(210) O-461142

(111) **302785**
(220) 26.03.2008
(151) 07.01.2009
(540)



(730) **Pavel Krenk HELPSERVIS**, nám. Pod Branou 455/8, Liberec, Liberec IV-Perštýn, 46001, CZ
(740) Mgr. Kamil Kolátor, Dobiášova 1246/29, Liberec VI, 46006
(510) (3) přípravky pro bělení a jiné prostředky ku praní, přípravky pro čištění, leštění, odmašťování a broušení, mýdla, parfumerie, vonné oleje, kosmetika, vlasové vody (lotions), zubní pasty, pouzdra s kosmetickými potřebami; (16) papír, lepenka a výrobky z těchto materiálů, které nejsou zařazeny do jiných tříd, tiskárenské výrobky, potřeby pro knižní vazby, fotografie, papírenské zboží, lepidla pro papírenství nebo domácnost, materiál pro umělce, štetce, psací stroje a kancelářské potřeby spadající do této třídy, učební pomůcky s výjimkou aparátů, plastické obaly, obaly na spisy, na kreslicí potřeby, na psací potřeby a na školní potřeby spadající do této třídy, tiskařské písmo, štočky; (18) kůže, imitace kůže, výrobky z těchto materiálů, kůže ze zvířat, kufry, tašky, batohy, pouzdra kožená, torny, pytle, brašny, kabely pro horolezce, turisty, lovce, školáky, pro užití na pláž, nákup, cestování apod., brašny lékařské, na nářadí, řemínky kožené, řemeny závěsné, řemeny na psy, deštníky, slunečníky a hole, pouzdra na deštníky, hole, biče a sedlářské výrobky; (22) lana, provazy, síťky, stany, plachty, plachtoviny, pytle, materiál na vycpávky, textilní materiály ze surových vláken, obaly z textilu i kůže, pytle, pytlíky na lyže apod., plachty na auta, přívěsy a návěsy, stany; (25) oděvy, obuv, kloboučnické zboží, vesty vlněné; (28) hry, hračky, potřeby pro gymnastiku a sport spadající do této třídy, pouzdra na kriket, golf, tenisové vybavy apod., hrací karty.

(511) 3, 16, 18, 22, 25, 28
(210) O-457639

(111) **302795**
(220) 30.05.2008
(151) 07.01.2009
(540)



(730) **FISH MARKET a.s.**, Rybářská 801, Třeboň, 37901, CZ
(740) PatentCentrum Sedlák & Partners s.r.o., Husova 5, České Budějovice, 37001
(510) (29) maso, ryby, drůbež a zvěřina, výrobky masové a z ryb spadající do této třídy, uzeniny, včetně uzenin z masa a ryb jako jsou salámy, klobásy, párky, masové a rybí výtázky, masové a rybí pomazánky a paštiky, masové a rybí polotovary a hotová jídla, masové a rybí konzervy, rybí saláty, ryby v rosolu, v oleji, v kořeněném nálevu, v majonéze, výrobky z plodů moře, zavařované, mražené, sušené a vařené ovoce a zelenina, želé, vejce; (30) majonézy, ochucené omáčky, remulády, sůl, hořčice, ocet, nálevy (k ochucení), koření, vločky, cereálie; (31) výrobky zemědělské a zahradnické, živá zvířata, čerstvé ovoce a zelenina.
(511) 29, 30, 31
(210) O-459543

(111) **303126**
(220) 17.03.2008
(151) 21.01.2009
(540)



(730) **Budějovický Budvar, národní podnik, Budweiser Budvar, National Corporation, Budweiser Budvar, Entreprise Nationale**, K. Světlé 512/4, České Budějovice 3, 37004, CZ
(740) Čermák a spol., Mgr. Lukáš Lorenc, advokát, Elišky Peškové 15, Praha 5, 15000
(510) (32) pivo; (35) reklamní, inzertní, propagační a marketingová činnost, online inzertní činnost, vydávání a rozšiřování reklamních materiálů a textů na všech dostupných nosičích, zvláště vydávání brožur, katalogů, umístění reklamních nálepek na zboží, venkovní reklama, reklamní inzerce v tisku, v rozhlasových a televizních spotech, v síti Internet; (41) zábava, služby v oblasti zábavy, organizování soutěží, sportovních a kulturních událostí; (43) služby zajišťující stravování a nápoje, hostinská činnost, provoz restaurace, kavárny, vinárny, baru, klubu apod.
(511) 32, 35, 41, 43
(210) O-457372

(111) **303136**
(220) 29.04.2008
(151) 21.01.2009
(540)



- (730) **EMPYREUM Information Technologies, spol. s r.o.**, Pelikánova 185/13, Praha 6, Liboc, 16200, CZ
- (510) (9) nosiče dat všeho druhu spadající do třídy 9, zejména informační produkty, data a databáze na elektronických a optických nosičích, elektronické periodické a neperiodické publikace, multimediální aplikace, elektronické a datové sítě, včetně souvisejícího softwaru a hardwaru, počítače a počítačové systémy všeho druhu, včetně jejich příslušenství, náhradní díly a spotřební materiál pro uvedená zařízení, např. disky a diskety, čipové karty s inteligencí, telekomunikační zařízení drátová, bezdrátová, družicová a modemy, databanky, informace převáděné přes Internet, např. automatizované informační systémy vnitřní a vnější, kopírovací technika v rámci této třídy; (16) tiskoviny a polygrafické výrobky, zejména uživatelské příručky počítačových programů, odborné publikace a periodika na papírových nosičích, vyučovací a učební pomůcky (vyjma přístrojů), tiskopisy, adresáře vztahující se k informačním a počítačovým službám pro hromadné zpracování dat, databankové propagační a reklamní tiskopisy a tiskoviny periodické a neperiodické, propagační materiály z papíru a plastu, balící papír a plastové fólie na balení; (35) obchodní zprostředkovatelské a obchodní informační služby, poskytování komerčních multimediálních informací, obchodní využití Internetu v oblasti komerčních internetových médií a vyhledávacích služeb, on-line informací, marketingu a personalistiky, obchodní zastoupení tuzemských a zahraničních firem, propagační a obchodní přehlídky zboží a služeb, včetně výstav a veletrhů, rozmnožovací a reprodukční služby; (38) datové telekomunikační služby, provozování spojových počítačových sítí, telekomunikační služby pomocí přímého propojení lokálních pevných sítí se sítí mobilních telefonů, informační služby na Internetu, poskytování informačního servisu prostřednictvím telefonu v rámci této třídy, mobilní telekomunikační sítě (služby), poskytování přístupu na on-line informační služby a databáze, přenos, poskytování nebo vyvolávání informací z počítačových databází, on-line informační a databázové služby, komunikační služby prostřednictvím Internetu, vnějších a vnitřních sítí, šíření elektronických tiskovin, časopisů a periodik prostřednictvím počítačové, datové, elektronické, telekomunikační a/nebo informační sítě, provozování informačních, datových a počítačových sítí, elektronický přenos dokumentů, přenos informací, zprostředkování přenosu dat, zprostředkovatelská a poradenská činnost v oblasti telekomunikací, telekomunikačních zařízení a sítí, poradenská a konzultační služby v oboru sdělovací techniky a telekomunikačních služeb; (42) odborná poradenská, konzultační, inženýrská, projektová a posudková činnost v oboru výpočetní, komunikační a informační techniky a spojových počítačových sítí, navrhování, tvorba softwaru a sítí, internetových stránek, pronajímání počítačového softwaru, skenování a počítačová grafika, služby datové diagnostiky a datové obnovy, integrace počítačových sítí, pronájem výpočetní techniky, poradenská a konzultační služby v oboru informatiky.
- (511) 9, 16, 35, 38, 42
(210) O-458676

(111) **303422**
(220) 21.04.2008
(151) 05.02.2009
(540)

PENROUS

- (730) **PENROUS, s.r.o.**, Anny Letenské 34/7, Praha 2, 12000, CZ
- (510) (35) licence na výrobky a služby (komerční správa), obchodní nebo podnikatelské poradenství (poskytování), obchodní reklama (pro třetí osoby), poradenství, činnost podnikatelských, organizačních a ekonomických poradců, poradenství - podnikové a obchodní, management, reklama, reklamní činnost a marketing, reklamní agentury, reklamní texty - psaní, vydávání, zveřejňování, oznámení, vyhlášení, publikování, reklama on line v počítačových sítích, televizní reklama; (36) činnost finančních poradců, nájemní, činžovní domy (- vedení, správa), nemovitosti (- pronájem, správa), pronájem bytů, pronajímání kanceláří, realitní kanceláře (realitní činnost), správa nemovitostí (hospodaření s bytovým fondem, údržba nemovitostí); (41) filmová tvorba, knihy (vydavatelské a nakladatelské činnosti), psaní scénářů, vydávání knih, výroba rozhlasových a televizních programů; (45) duševní vlastnictví (ochrana), licence (právní služby), konzultační služby v oblasti licence (právní služby), ochrana duševního vlastnictví (služby), pohřební služby, poradenství v oblasti duševního vlastnictví, správa autorských práv.
- (511) 35, 36, 41, 45
(210) O-458347

(111) **303676**
(220) 22.09.2008
(151) 11.02.2009
(540)



- (730) **Tesco Franchise Stores ČR s.r.o.**, Vršovická 1527/68b, Praha 10 - Vršovice, 10000, CZ
- (740) Effmert Jiří, Družstevní 1424/12 C, Říčany, 25101
- (510) (16) etikety kromě textilních, fólie na balení potravin, fotografie, grafické reprodukce, grafiky, kartón, krabice lepenkové nebo papírové, výrobky z lepenky, manuály, obálky, obaly, papíry, papírenské výrobky, pytlíky jako obaly, tiskoviny; (35) maloobchodní služby v oblasti potravin a smíšeného zboží, shromažďování, ve prospěch ostatních, různého zboží (s výjimkou přepravy tohoto zboží) tak, aby si zákazníci mohli toto zboží pohodlně prohlédnout a nakoupit v maloobchodě, ve velkoobchodě, v mini-marketu, shromažďování, ve prospěch ostatních, různého zboží (s výjimkou přepravy tohoto zboží) tak, aby si zákazníci mohli pohodlně prohlédnout a nakoupit jídlo a pití a ostatní výrobky pro lidskou spotřebu nebo pro výrobu zboží pro lidskou spotřebu, výrobky určené pro zdraví a krásu, výrobky určené pro opravy a údržbu, výrobky pro osobní péči, výrobky pro čisticí účely, výrobky pro domácí použití, výrobky pro zahradnické použití, výrobky pro péči o domácí zvířata, výrobky pro kanceláře, výrobky pro čisticí nebo ochranné účely, domácí potřeby, potřeby pro kuchyně, kancelářské potřeby, výrobky pro chytání, reprodukování nebo manipulování obrazu nebo zvuku, umožňující zákazníkům pohodlně si prohlížet a nakupovat toto zboží v maloobchodě, ve velkoobchodě, v mini-marketu, shromažďování, ve prospěch ostatních, různého zboží (s výjimkou přepravy tohoto zboží) tak, aby si zákazníci mohli pohodlně prohlédnout a nakoupit domácí elektrospotřebiče, spotřební elektronické vybavení, dárky, dárkové sety, suvenýry, nové druhy zboží, sběratelské zboží, novinky, školní potřeby ve maloobchodě, ve velkoobchodě v mini-marketu, reklama, propagační činnost, propagační služby, šíření reklamy a propagačních materiálů, předvádění zboží, přímá propagace poštou, průzkum trhu, marketing, distribuční vzorků, organizace a řízení propagačních a stimulujících schém, pomoc při řízení obchodní činnosti, administrativní zpracovávání nákupních objednávek, analýzy nákladů,

vyhledávání dat v počítačových souborech pro třetí osoby, dodavatelské služby pro třetí osoby (nákup výrobků a služeb pro jiné podniky), fakturace, inzerce poštou a roznáškou, kanceláře dovozní a vývozní, komerční správa licencí na výrobky a služby ostatních, marketingové studie, nábor zaměstnanců, nákupní ceny, velkoobchodní ceny (analýzy), obchodní management a podnikové poradenství, obchodní nebo podnikatelský průzkum, organizování komerčních nebo reklamních výstav, personální poradenství, systemizace informací do počítačových databází, prezentace výrobků v komunikačních médiích pro účely maloobchodu, pronájem prodejních automatů, průzkum veřejného mínění, průzkum trhu, předvádění zboží, rozšiřování reklamních materiálů zákazníkům, pronájem reklamních ploch, řízení obchodních podniků, služby v oblasti srovnávání cen, marketingové studie, vyhledávání sponzorů, vzorky zboží (distribuce), zboží (předvádění); (36) finanční a peněžní služby, finanční analýzy, bankovní finanční transakce, elektronický převod kapitálu, finanční informace, finanční poradenství, konzultační finanční služby, koupě na splátky, zprostředkování prodeje nemovitostí, odhady nemovitostí, oceňování nemovitostí, pronájem nemovitostí, směňování peněz; (39) automobilová doprava, balení zboží, doprava a skladování odpadu, kamiónová doprava, služby dopravce, doručování zboží, dovoz zboží, pronájem chladicích zařízení, informace o dopravě a skladování, pronájem nákladních automobilů a kamiónů, pronájem parkovacích ploch, pronájem skladovacích kontejnerů, skladování, spedice; (41) vzdělávání, zábava, elektronické publikování (DTP), organizování a vedení školení zaměstnanců, pořádání a řízení pracovních setkání, organizování vzdělávacích, zábavních a sportovních soutěží; (42) aktualizace počítačových programů, dárkové balení, hosting webových stránek, instalace počítačových programů, obnova počítačových dat, pronájem počítačů, počítačové systémové analýzy, počítačové programování a údržba programů, tvorba software, výzkum a vývoj nových výrobků, webové servery (pronájem); (43) automaty (rychlé občerstvení), hotelové služby, jídelny, kavárny, restaurace, poskytování přechodného ubytování, zásobování.

(511) 16, 35, 36, 39, 41, 42, 43
(210) O-462470

(111) **303677**
(220) 22.09.2008
(151) 11.02.2009
(540)



(730) **Tesco Franchise Stores ČR s.r.o.**, Vršovická 1527/68b, Praha 10 - Vršovice, 10000, CZ

(740) Effmert Jiří, Družstevní 1424/12 C, Říčany, 25101

(510) (16) etikety kromě textilních, fólie na balení potravin, fotografie, grafické reprodukce, grafiky, kartón, krabice lepenkové nebo papírové, výrobky z lepenky, manuály, obálky, obaly, papíry, papírenské výrobky, pytlíky jako obaly, tiskoviny; (35) maloobchodní služby v oblasti potravin a smíšeného zboží, shromažďování, ve prospěch ostatních, různého zboží (s výjimkou přepravy tohoto zboží) tak, aby si zákazníci mohli toto zboží pohodlně prohlédnout a nakoupit v maloobchodě, ve velkoobchodě, v mini-marketu, shromažďování, ve prospěch ostatních, různého zboží (s výjimkou přepravy tohoto zboží) tak, aby si zákazníci mohli pohodlně prohlédnout a nakoupit jídlo a pití a ostatní výrobky pro lidskou spotřebu nebo pro výrobu zboží pro lidskou spotřebu, výrobky určené pro zdraví a krásu, výrobky určené pro opravy a údržbu, výrobky pro osobní péči, výrobky pro čisticí účely, výrobky pro domácí použití, výrobky pro zahradnické použití, výrobky pro péči o domácí zvířata, výrobky pro kanceláře, výrobky pro čisticí nebo ochranné účely, domácí potřeby, potřeby pro kuchyně, kancelářské potřeby, výrobky pro chytání, reprodukování nebo manipulování obrazu nebo zvuku, umožňující zákazníkům pohodlně si

prohlížet a nakupovat toto zboží v maloobchodě, ve velkoobchodě, v mini-marketu, shromažďování, ve prospěch ostatních, různého zboží (s výjimkou přepravy tohoto zboží) tak, aby si zákazníci mohli pohodlně prohlédnout a nakoupit domácí elektrospotřebiče, spotřební elektronické vybavení, dárky, dárkové sety, suvenýry, nové druhy zboží, sběratelské zboží, novinky, školní potřeby ve maloobchodě, ve velkoobchodě v mini-marketu, reklama, propagační činnost, propagační služby, šíření reklamy a propagačních materiálů, předvádění zboží, přímá propagace poštou, průzkum trhu, marketing, distribuce vzorků, organizace a řízení propagačních a stimulujících schém, pomoc při řízení obchodní činnosti, administrativní zpracovávání nákupních objednávek, analýzy nákladů, vyhledávání dat v počítačových souborech pro třetí osoby, dodavatelské služby pro třetí osoby (nákup výrobků a služeb pro jiné podniky), fakturace, inzerce poštou a roznáškou, kanceláře dovozní a vývozní, komerční správa licencí na výrobky a služby ostatních, marketingové studie, nábor zaměstnanců, nákupní ceny, velkoobchodní ceny (analýzy), obchodní management a podnikové poradenství, obchodní nebo podnikatelský průzkum, organizování komerčních nebo reklamních výstav, personální poradenství, systemizace informací do počítačových databází, prezentace výrobků v komunikačních médiích pro účely maloobchodu, pronájem prodejních automatů, průzkum veřejného mínění, průzkum trhu, předvádění zboží, rozšiřování reklamních materiálů zákazníkům, pronájem reklamních ploch, řízení obchodních podniků, služby v oblasti srovnávání cen, marketingové studie, vyhledávání sponzorů, vzorky zboží (distribuce), zboží (předvádění); (36) finanční a peněžní služby, finanční analýzy, bankovní finanční transakce, elektronický převod kapitálu, finanční informace, finanční poradenství, konzultační finanční služby, koupě na splátky, zprostředkování prodeje nemovitostí, odhady nemovitostí, oceňování nemovitostí, pronájem nemovitostí, směňování peněz; (39) automobilová doprava, balení zboží, doprava a skladování odpadu, kamiónová doprava, služby dopravce, doručování zboží, dovoz zboží, pronájem chladicích zařízení, informace o dopravě a skladování, pronájem nákladních automobilů a kamiónů, pronájem parkovacích ploch, pronájem skladovacích kontejnerů, skladování, spedice; (41) vzdělávání, zábava, elektronické publikování (DTP), organizování a vedení školení zaměstnanců, pořádání a řízení pracovních setkání, organizování vzdělávacích, zábavních a sportovních soutěží; (42) aktualizace počítačových programů, dárkové balení, hosting webových stránek, instalace počítačových programů, obnova počítačových dat, pronájem počítačů, počítačové systémové analýzy, počítačové programování a údržba programů, tvorba software, výzkum a vývoj nových výrobků, webové servery (pronájem); (43) automaty (rychlé občerstvení), hotelové služby, jídelny, kavárny, restaurace, poskytování přechodného ubytování, zásobování.

(511) 16, 35, 36, 39, 41, 42, 43
(210) O-462471

(111) **303735**
(220) 21.05.2008
(151) 17.02.2009
(540)

(730) **ACE s.r.o.**, Nikoly Vapcarova 3270/7, Praha 4, Modřany, 14300, CZ

(510) (9) audiovizuální nosiče, nosiče magnetických dat, audiovizuální technika, audiovizuální technologie; (35) reklama - propagace, reklamní materiály (pronájem), služby v oblasti grafické úpravy pro reklamní účely, televizní reklama; (38) pronájem zařízení pro přenos informací, zvuku a obrazu, služby v oblasti telekomunikací, televizní vysílání.

(511) 9, 35, 38
(210) O-459238

(111) **303928**
(220) 22.10.2008
(151) 17.02.2009
(540)



(730) **JIMI CZ, a.s.**, Butovická 296/14, Praha 5, 15000, CZ

(740) Ing. Jiří Dohnal, Nedbalova 29, Brno, 62300

(510) (9) elektrické přístroje pro indikaci a/nebo ovládání parametrů fyzikálních veličin okolního prostředí, zejména teploty, vlhkosti, tlaku, rychlosti a/nebo směru proudění okolního tekutinového prostředí a/nebo parametrů elektrického a/nebo magnetického pole, elektrické přístroje pro analýzu vyšších harmonických parametrických fyzikálních veličin elektrického a/nebo magnetického pole, přístroje a nástroje pro vedení, přepínání, přeměnu, akumulaci, regulaci nebo řízení elektrického proudu a/nebo napětí, rozvaděče nízkého napětí, přístroje a zařízení pro záznam, zesilování, reprodukci a přenos písma, zvuku a obrazu nebo jiných dat, videorekordéry, videokamery, software na elektronických, magnetických a optických nosičích všeho druhu, elektronické, magnetické nebo optické nosiče zvukových a/nebo obrazových záznamů nahrané i nenahrané, videokazety nahrané i nenahrané, audiokazety nahrané i nenahrané, audiovizuální programy, audiovizuální díla, audiovizuální díla v digitální podobě, CD disky, videodiskety, audiodiskety, informace a záznamy v elektronické podobě, elektronické datové sítě, počítačové a telekomunikační elektronické sítě a systémy pro přenos dat, data, databáze a databázové produkty na elektronických, magnetických a optických nosičích všeho druhu a v elektronických, datových, informačních, počítačových a telekomunikačních sítích všeho druhu, zařízení a přístroje pro datovou komunikaci, elektronické časopisy, knihy v elektronické podobě, multimediální noviny a časopisy, multimediální, zejména elektronická periodika, multimediální informační katalogy, kancelářská technika, zejména počítače, jejich periferní vybavení včetně diskové jednotky pro uchování programu, počítačové terminály, počítačové hardware, počítačové periferie, počítačové sítě, diskové paměti, jednotky pro vnitřní řízení, počítačové programy, počítačové programy na nosičích, počítačové programy na magnetických, elektronických a optických nosičích, ostatní příslušenství počítačů, databanky, rádio/rozhlasové vysílače, zvukové a/nebo obrazové přehrávače do vozidel, globální polohové systémy (GPS), navigační přístroje pro vozidla, počítačové programy pro přístup, prohlížení a/nebo prohledávání on-line databází, elektronická zařízení, přístroje a nástroje pro bezdrátový příjem, ukládání a/nebo přenos dat a zpráv, počítačové programy pro přenos a/nebo přesměrování dat a zpráv, internetové elektronické pošty a/nebo dalších dat do alespoň jednoho elektronického zařízení a/nebo počítače a/nebo serveru, související software pro synchronizaci dat, software pro počítačové a telekomunikační sítě, software pro umožnění komunikace prostřednictvím místních nebo globálních komunikačních sítí, včetně Internetu, intranetu, televize, mobilní komunikace, satelitních sítí nebo celulárních radiotelefonních sítí, telekomunikační faxové přístroje, kopírovací technika, telefonní přístroje, včetně v kombinaci se záznamníky, elektronické kalkulačky apod., související doplňkové zařízení, příslušenství a náhradní díly k výše uvedeným výrobkům, elektrické cívky a držáky elektrických cívek, galvanické články, elektrické kolektory, elektrické kontaktní zařízení, elektrické ovládací, spínací a rozvodné desky, elektrické pojistky, elektrické poplašné zvonky, elektrické přípojky, elektrické přístroje pro spouštění a/nebo ovládání strojů a motorů pomocí elektrických veličin, jako například proudu a/nebo napětí, elektrické přístroje pro odporové i oboukrové svařování, elektrické spínače, elektrické transformátory, elektrické ukazovací přístroje, jako například elektroměry, elektrické přístroje na zjišťování závad, hasící zařízení elektráren, elektrické vedení, jakož i kabely elektrického vedení, elektrické vodiče, jakož i ohebné a světelné a elektricky izolovaný drát,

elektrické výbojky, elektrody pro elektrické svaření, elektronky (rádio), diody, tranzistory (elektrotechnika), integrované elektronické obvody, jakož i s programovatelným prvkem, včetně mikročipů, elektrodynamické přístroje, elektrogalvanizační přístroje, elektrolyzery, monočlánky, alkalické články, elektrické akumulátory, speciální pouzdra pro zařízení, přístroje a nástroje, které jsou zařazeny do této třídy; (16) papír, lepenka a výrobky z těchto materiálů, které nejsou zařazeny do jiných tříd, tiskárenské výrobky, tiskoviny, časopisy, periodika, knihy, potřeby pro knižní vazby, fotografie, papírenské zboží, fotografie, fólie z umělých hmot na balení, kalendáře, katalogy, prospekty, plakáty, pohlednice, mapy, obálky, obaly spadající do této třídy, desky spadající do této třídy, dopisní papír, držáky na psací potřeby, etikety kromě textilních, samolepky, vložky papírové, papír balicí, papírové ubrousky, psací potřeby, psací podložky, psací soupravy, lepidla pro papírenství nebo domácnost, materiál pro umělce, štetce, psací stroje a kancelářské potřeby s výjimkou nábytku, kancelářské pořadače, učební a školní potřeby a pomůcky s výjimkou přístrojů, plastické obaly, které nejsou zařazeny do jiných tříd; (35) inzertní, reklamní a propagační činnost, poskytování pomoci při provozu obchodu včetně zprostředkování obchodních a souvisejících obchodně personálních záležitostí, organizování výstav a veletrhů k reklamním a obchodním účelům, správa obchodních zájmů třetích osob, vypracování statistických přehledů, poradenství v oblasti organizace a ekonomiky podnikání, marketing, průzkum a analýzy trhů, pronájem kancelářských strojů a zařízení, distribuce zboží k reklamním účelům, rozmnožování dokumentů, obstaravatelská, zprostředkovatelská a poradenská činnost v oblasti výše uvedených služeb tř. 35; (37) stavebnictví, opravy, instalační služby, vedení a realizace průmyslových, bytových a občanských staveb včetně souvisejících zemních prací, příslušejících strojírenských výrobních provozů a strojně technologických zařízení, řízení staveb technologických celků, technický dozor pro montáže technologických celků, jakož i montážní, servisní a opravárenská činnost v souvisejících uvedených oborech, montážní, servisní a opravárenská činnost v oboru dopravní techniky, instalace bezpečnostních systémů, autoalarmů, bezpečnostních kódových označení, autorádií, magnetofonů, CD přehrávačů, radiotelefonů, tažných zařízení, skel a autodoplňků, posuvných střeš, klimatizace, kašárské a lakýrnické služby, provoz čerpacích stanic, provozování opravy motorových vozidel, pneuservisu a myček vozidel, zámečnické práce spadající do této třídy - opravy, zprostředkovatelská a poradenská činnost v oblasti výše uvedených služeb tř. 37; (38) spoje, dálkové telefonické spoje, telekomunikační elektronické služby, pošta, doručování dopisů, telekomunikační služby, včetně přímého propojení lokální zákaznické sítě s nadřazenými telekomunikačními, výpočetními, informačními a/nebo datovými sítěmi, telekomunikační služby prostřednictvím Internetu a/nebo Intranetu, dálkopisná služba, dálkové telefonické spoje, provozování spojových sítí, radiotelegrafie, sběr a doručování zpráv, telegramní služby, poskytování datových telekomunikačních služeb, provozování spojových počítačových sítí, poskytování informačních služeb prostřednictvím spojových počítačových sítí v podobě elektronických informačních katalogů, elektronických novin a časopisů, knih v elektronické podobě, datové služby, přenos zvuku a/nebo obrazu pomocí satelitů, pronájem telekomunikačních zařízení a přístrojů, spadajících do této třídy, zprostředkovatelská a poradenská činnost v oblasti výše uvedených služeb tř. 38; (42) projektová, konstrukční a inženýrská činnost v investiční výstavbě v oblasti stavebnictví, strojírenství a elektrotechniky, jakož i v oblasti strojů a zařízení pro zpracování druhotných surovin a pro ekologická zařízení a stavby, poradenské služby v této oblasti, inženýrsko-technická činnost v oblasti tvorby hardware a software, technické poradenství a vypracování posudků, spadající do této třídy, pronájem hardware, pronájem software, pronájem strojů a zařízení, spadající do této třídy, pronájem zařízení pro zpracování dat, obstaravatelská, zprostředkovatelská a poradenská činnost v oblasti výše uvedených služeb tř. 42; (45) bezpečnostní služby k ochraně majetku a osob, ostraha majetku a osob, včetně ostrahy dálkové, VIP ochrana a osobní strážci, služby detektivní kanceláře, obstaravatelská, zprostředkovatelská a poradenská činnost v oblasti výše uvedených služeb tř. 45.

(511) 9, 16, 35, 37, 38, 42, 45

(210) O-463201

(111) **304165**
(220) 19.09.2008
(151) 03.03.2009
(540)



(730) **International Hotel Investment plc**, 22, Europa Centre, Floriana, MT
(740) Advokátní kancelář HOLEC, ZUSKA & Partneri, JUDr. Oldřich Trojan, Radlická 3185/lc, Praha 5, Smíchov, 15000
(510) (16) papír, lepenka a výrobky z těchto materiálů, které nejsou zařazeny do jiných tříd, tiskárenské výrobky, potřeby pro knižní vazby, fotografie, papírenské zboží, učební a vyučovací pomůcky s výjimkou přístrojů, plastické obaly (nezařazené do jiných tříd); (35) správa hotelů a rezidencí v majetku více osob, poradenské služby vztahující se k výše uvedenému; (36) pronájem rekreačních bytů, pronájem pokojů a domů k přechodnému ubytování, poradenské služby vztahující se k výše uvedenému; (39) doprava, balení a skladování zboží, organizování zájezdů, exkurzí a cest, poradenské služby vztahující se k výše uvedenému; (43) hotelové služby a rezervace hotelů a přechodného ubytování, ubytovací služby, poskytování penzí a polopenzí, pronájem pokojů a domů k přechodnému ubytování, služby zajišťující stravování a nápoje, pohostinství, restaurace, hostince, koktejlové salonky, bary, vinárny, bufety, kavárny a cateringové služby, cestovní kanceláře pro rezervaci ubytování, zajišťování zařízení univerzálního použití pro schůze, konference, sjezdy a výstavy, poskytování zařízení pro bankety a společenské večírky pro zvláštní události, poradenské služby vztahující se k výše uvedenému; (44) péče léčebná, hygienická a kosmetická, kadernický salón, salón krásy, zahradnické služby, poradenské služby vztahující se k výše uvedenému.
(511) 16, 35, 36, 39, 43, 44
(210) O-462432

(111) **304213**
(220) 22.10.2008
(151) 03.03.2009
(540)

JIMI

(730) **JIMI CZ, a.s.**, Butovická 296/14, Praha 5, 15000, CZ
(740) Ing. Jiří Dohnal, Nedbalova 29, Brno, 62300
(510) (9) elektrické přístroje pro indikaci a/nebo ovládnání parametrů fyzikálních veličin okolního prostředí, zejména teploty, vlhkosti, tlaku, rychlosti a/nebo směru proudění okolního tekutinového prostředí, a/nebo parametrů elektrického a/nebo magnetického pole, elektrické přístroje pro analýzu vyšších harmonických parametrických fyzikálních veličin elektrického a/nebo magnetického pole, přístroje a nástroje pro vedení, přepínání, přeměnu, akumulaci, regulaci nebo řízení elektrického proudu a/nebo napětí, rozvaděče nízkého napětí, přístroje a zařízení pro záznam, zesilování, reprodukci a přenos písma, zvuku a obrazu nebo jiných dat, videorekordéry, videokamery, software na elektronických, magnetických a optických nosičích všeho druhu, elektronické, magnetické nebo optické nosiče zvukových a/nebo obrazových záznamů nahrané i nenahrané, videokazety nahrané i nenahrané, audiokazety nahrané i nenahrané, audiovizuální programy, audiovizuální díla, audiovizuální díla v digitální podobě, CD disky, videodiskety, audiodiskety, informace a záznamy v elektronické podobě, elektronické datové sítě, počítačové a telekomunikační elektronické sítě a systémy pro přenos dat, data, databáze a databázové produkty na elektronických, magnetických a optických nosičích všeho druhu a v elektronických, datových, informačních, počítačových a telekomunikačních sítích všeho druhu, zařízení a přístroje pro datovou komunikaci, elektronické časopisy, knihy v elektronické podobě, multimediální noviny a časopisy, multimediální, zejména elektronická periodika, multimediální informační katalogy, kancelářská technika, zejména počítače, jejich periferní vybavení včetně diskové

jednotky pro uchování programu, počítačové terminály, počítačové hardware, počítačové periferie, počítačové sítě, diskové paměti, jednotky pro vnitřní řízení, počítačové programy, počítačové programy na nosičích, počítačové programy na magnetických, elektronických a optických nosičích, ostatní příslušenství počítačů, databanky, rádio/rozhlasové vysílače, zvukové a/nebo obrazové přehrávače do vozidel, globální polohové systémy (GPS), navigační přístroje pro vozidla, počítačové programy pro přístup, prohlížení a/nebo prohledávání on-line databází, elektronická zařízení, přístroje a nástroje pro bezdrátový příjem, ukládání a/nebo přenos dat a zpráv, počítačové programy pro přenos a/nebo přesměrování dat a zpráv, internetové elektronické pošty a/nebo dalších dat do alespoň jednoho elektronického zařízení a/nebo počítače a/nebo serveru, související software pro synchronizaci dat, software pro počítačové a telekomunikační sítě, software pro umožnění komunikace prostřednictvím místních nebo globálních komunikačních sítí, včetně internetu, intranetu, televize, mobilní komunikace, satelitních sítí nebo celulárních radiotelefonních sítí, telekomunikační faxové přístroje, kopírovací technika, telefonní přístroje, včetně v kombinaci se záznamníky, elektronické kalkulačky apod., související doplňkové zařízení, příslušenství a náhradní díly k výše uvedeným výrobkům, elektrické cívky a držáky elektrických cívek, galvanické články, elektrické kolektory, elektrické kontaktní zařízení, elektrické ovládací, spínací a rozvodné desky, elektrické pojistky, elektrické poplašné zvonky, elektrické přípojky, elektrické přístroje pro spouštění a/nebo ovládání strojů a motorů pomocí elektrických veličin, jako například proudu a/nebo napětí, elektrické přístroje pro odporové i oboukóvé svařování, elektrické spínače, elektrické transformátory, elektrické ukazovací přístroje, jako například elektroměry, elektrické přístroje na zjišťování závad, hasicí zařízení elektráren, elektrické vedení, jakož i kabely elektrického vedení, elektrické vodiče, jakož i ohebné a světelné a elektrický izolovaný drát, elektrické výbojky, elektrody pro elektrické svařování, elektronky (rádio), diody, tranzistory (elektrotechnika), integrované elektronické obvody, jakož i s programovatelným prvkem, včetně mikročipů, elektrodynamické přístroje, elektrogalvanizační přístroje, elektrolyzery, monočlánky, alkalické články, elektrické akumulátory, speciální pouzdra pro zařízení, přístroje a nástroje, které jsou zařazeny do této třídy; (16) papír, lepenka a výrobky z těchto materiálů, které nejsou zařazeny do jiných tříd, tiskárenské výrobky, tiskoviny, časopisy, periodika, knihy, potřeby pro knižní vazby, papírenské zboží, fotografie, folie z umělých hmot na balení, kalendáře, katalogy, prospekty, plakáty, pohlednice, mapy, obálky, obaly spadající do této třídy, desky spadající do této třídy, dopisní papír, držáky na psací potřeby, etikety kromě textilních, samolepky, vlajky papírové, papír balicí, papírové ubrusy, psací potřeby, psací podložky, psací soupravy, lepidla pro papírenství nebo domácnost, materiál pro umělec, štetce, psací stroje a kancelářské potřeby s výjimkou nábytku, kancelářské pořadače, učební a školní potřeby a pomůcky s výjimkou přístrojů, plastické obaly, které nejsou zařazeny do jiných tříd; (35) inzertní, reklamní a propagační činnost, poskytování pomoci při provozu obchodu včetně zprostředkování obchodních a souvisejících obchodně personálních záležitostí, organizování výstav a veletrhů k reklamním a obchodním účelům, správa obchodních zájmů třetích osob, vypracování statistických přehledů, poradenství v oblasti organizace a ekonomiky podnikání, marketing, průzkum a analýzy trhů, pronájem kancelářských strojů a zařízení, distribuce zboží k reklamním účelům, rozmnožování dokumentů, obstaravatelská, zprostředkovatelská a poradenská činnost v oblasti výše uvedených služeb tř. 35; (37) stavebnictví, opravy, instalační služby, vedení a realizace průmyslových, bytových a občanských staveb včetně souvisejících zemních prací, příslušejících strojírenských výrobních provozů a strojně technologických zařízení, řízení staveb technologických celků, technický dozor pro montáže technologických celků, jakož i montážní, servisní a opravárenská činnost v souvisejících uvedených oborech, montážní, servisní a opravárenská činnost v oboru dopravní techniky, instalace bezpečnostních systémů, autoalarmů, bezpečnostních kódových označení, autorádií, magnetofonů, CD přehrávačů, radiotelefonů, tažných zařízení, skel a autodoplňků, posuvných stěh, klimatizace, karosářské a lakýrnické služby, provoz čerpacích stanic, provozování opravny motorových vozidel, pneuservisu a myček vozidel, zámečnické práce spadající do této třídy - opravy, zprostředkovatelská a poradenská činnost v oblasti výše uvedených služeb tř. 37; (38) spoje, dálkové telefonické spoje, telekomunikační elektronické služby, pošta, doručování dopisů, telekomunikační služby, včetně přímého propojení lokální zákaznické sítě s nadřazenými telekomunikačními, výpočetními, informačními a/nebo datovými sítěmi, telekomunikační služby prostřednictvím Internetu a/nebo Intranetu, dálkopisná služba, dálkové telefonické spoje, provozování spojových sítí, radiotelegrafie, sběr a doručování zpráv, telegramní služby, poskytování datových

telekomunikačních služeb, provozování spojových počítačových sítí, poskytování informačních služeb prostřednictvím spojových počítačových sítí v podobě elektronických informačních katalogů, elektronických novin a časopisů, knih v elektronické podobě, datové služby, přenos zvuku a/nebo obrazu pomocí satelitů, pronájem telekomunikačních zařízení a přístrojů, spadajících do této třídy, zprostředkovatelská a poradenská činnost v oblasti výše uvedených služeb tř. 38; (42) projektová, konstrukční a inženýrská činnost v investiční výstavbě v oblasti stavebnictví, strojírenství a elektrotechniky, jakož i v oblasti strojů a zařízení pro zpracování drahých surovin a pro ekologická zařízení a stavby, poradenské služby v této oblasti, inženýrsko-technická činnost v oblasti tvorby hardware a software, technické poradenství a vypracování posudků, spadající do této třídy, pronájem hardware, pronájem software, pronájem strojů a zařízení, spadající do této třídy, pronájem zařízení pro zpracování dat, obstaravatelská, zprostředkovatelská a poradenská činnost v oblasti výše uvedených služeb tř. 42; (45) bezpečnostní služby k ochraně majetku a osob, ostraha majetku a osob, včetně ostrahy dálkové, VIP ochrana a osobní strážci, služby detektivní kanceláře, obstaravatelská, zprostředkovatelská a poradenská činnost v oblasti výše uvedených služeb tř. 45.

(511) 9, 16, 35, 37, 38, 42, 45
(210) O-463203

(111) **304457**
(220) 04.11.2008
(151) 11.03.2009
(540)

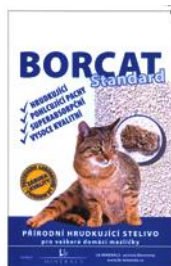

(591) Barevná
(730) **LB MINERALS, s.r.o.**, Tovární 431, Horní Bříza, 33012, CZ
(740) JUDr. Miroslav Kupka, Levého 1532, Rakovník, 26901
(510) (31) stelivo a krmivo pro domácí zvířata.
(511) 31
(210) O-463472

(111) **304458**
(220) 04.11.2008
(151) 11.03.2009
(540)



(591) Barevná
(730) **LB MINERALS, s.r.o.**, Tovární 431, Horní Bříza, 33012, CZ
(740) JUDr. Miroslav Kupka, Levého 1532, Rakovník, 26901
(510) (31) stelivo a krmivo pro domácí zvířata.

(511) 31
(210) O-463474

(111) **304628**
(220) 22.10.2008
(151) 19.03.2009
(540)

žabka skočte si nakoupit

(730) **Tesco Franchise Stores ČR s.r.o.**, Vršovická 1527/68b, Praha 10 - Vršovice, 10000, CZ
(740) Effmert Jiří, Družstevní 1424/12 C, Říčany, 25101
(510) (16) etikety kromě textilních, fólie na balení potravin, fotografie, grafické reprodukce, grafiky, kartón, krabice lepenkové nebo papírové, výrobky z lepenky, manuály, obálky, obaly, papíry, papírenské výrobky, pytlíky jako obaly, tiskoviny; (35) maloobchodní služby v oblasti potravin a smíšeného zboží, shromažďování různého zboží (s výjimkou přepravy tohoto zboží) ve prospěch ostatních tak, aby si zákazníci mohli pohodlně prohlédnout a nakoupit v maloobchodě, ve velkoobchodě, v mini-marketu, shromažďování různého zboží (s výjimkou přepravy tohoto zboží) ve prospěch ostatních tak, aby si zákazníci mohli pohodlně prohlédnout a nakoupit domácí elektrospotřebiče, spotřební elektronické vybavení, dárky, dárkové sady, suvenýry, nové druhy zboží, sběratelské zboží, novinky, školní potřeby v maloobchodě, ve velkoobchodě v mini-marketu, reklama, propagační činnost, propagační služby, šíření reklamy a propagačních materiálů, předvádění zboží, přímá propagace poštou, průzkum trhu, marketing, distribuce vzorků, organizace a řízení propagačních a stimulujících schém, pomoc při řízení obchodní činnosti, administrativní zpracovávání nákupních objednávek, analýzy nákladů, vyhledávání dat v počítačových souborech pro třetí osoby, dodavatelské služby pro třetí osoby (nákup výrobků výše uvedených a služeb pro jiné podniky), fakturace, inzerce poštou a roznáškou, kanceláře dovozní a vývozní, komerční správa licencí na výrobky a služby ostatních, marketingové studie, nábor zaměstnanců, nákupní ceny, velkoobchodní ceny (analýzy), obchodní management a podnikové poradenství, obchodní nebo podnikatelský průzkum, organizování komerčních nebo reklamních výstav, personální poradenství, systemizace informací do počítačových databází, prezentace výrobků v komunikačních médiích pro účely maloobchodu, pronájem prodejních automatů, průzkum veřejného mínění, průzkum trhu, předvádění zboží, rozšiřování reklamních materiálů zákazníkům, pronájem reklamních ploch, řízení obchodních podniků, služby v oblasti srovnávání cen, marketingové studie, vyhledávání sponzorů, vzorky zboží (distribuce), zboží (předvádění); (36) finanční a peněžní služby, finanční analýzy, bankovní finanční transakce, elektronický převod kapitálu, finanční informace, finanční poradenství, konzultační finanční služby, koupě na splátky, zprostředkování prodeje nemovitostí, odhady nemovitostí, oceňování nemovitostí, pronájem nemovitostí, směňování peněz; (39) automobilová doprava, balení zboží, doprava a skladování odpadu, kamiónová doprava, služby dopravce, doručování zboží, dovoz zboží, pronájem chladících zařízení, informace o dopravě a skladování, pronájem nákladních automobilů a kamiónů, pronájem parkovacích ploch, pronájem skladovacích kontejnerů, skladování, expedice; (41) vzdělávání, zábava, elektronické publikování (DTP), organizování a vedení školení zaměstnanců, pořádání a řízení pracovních setkání, organizování vzdělávacích, zábavních a sportovních soutěží; (42) aktualizace počítačových programů, dárkové balení, hosting webových stránek, instalace počítačových programů, obnova počítačových dat, pronájem počítačů, počítačové systémové analýzy, počítačové programování a údržba programů, tvorba software, výzkum a vývoj nových výrobků, webové servery (pronájem); (43) automaty (rychlé občerstvení), hotelové služby, jídelny, kavárny, restaurace, poskytování přechodného ubytování, zásobování.

(511) 16, 35, 36, 39, 41, 42, 43
(210) O-463213

(111) **304647**
(220) 14.11.2008
(151) 19.03.2009
(540)

SIVOKA

(730) **Hnízdo Miloň**, Nemyčevy 90, Jičín, 50601, CZ
(510) (37) stavebnictví, opravy, instalační služby; (39) doprava, balení a skladování zboží, organizování cest.
(511) 37, 39
(210) O-463438

(111) **304746**
(220) 03.11.2008
(151) 25.03.2009
(540)

MOVETO

(730) **M.A.T.A. CZECH s.r.o.**, Radlická 2485/103, Praha 5, 15000, CZ
(740) Václav Müller, patentový zástupce, Filipova 2016, Praha 4, 14800
(510) (6) železářské zboží, drobné kovové předměty, kovová okna, dveře, vrata, okenice a žaluzie, neelektrické zvonky (bezdrátové); (7) motorizace garážových dveří, motorizace vrat, motorizace dveří, motorizované zvedáky, bezdrátová motorizace, elektrické motory, ozubené tyče, řezací stroje pro odstranění izolace, razník drážkování; (9) vědecké, navigační, zeměměřičké, fotografické, kinematografické, optické, vážicí, měřicí, signalizační, kontrolní (inspekční), záchranné a vyučovací přístroje a zařízení, přístroje a zařízení pro dodávku, distribuci, transformaci, akumulaci, regulaci anebo kontrolu elektrického proudu, přístroje pro záznam, přenos nebo reprodukci zvuku či obrazu, magnetické nosiče dat, elektrické adaptéry, protipožární aerosoly, osobní ochranné prostředky proti nehodám, konektory, spojky elektrické, elektrické akumulátory, nabíječky pro elektrické akumulátory, alarmy, výstražné píšťalky, bezdrátové alarmy, dráty z kovových slitin, sektorové napájení, baterie na zapalování, zesilovače, zesilovače zvuku, žárovky, zábleskové žárovky, antény, elektrická poplašná zařízení, zvuková poplašná zařízení, zabezpečovací zařízení proti krádeži, požární hlásiče, signalizační zařízení (píšťalky výstražné), přístroje pro kontrolu světla, analyzátory plynů (přístroje na rozbor plynů), interkomunikační rádiové přístroje, rádia, přístroje pro rádiové dálkové volání, elektrické monitorovací přístroje, tepelné regulátory, elektrické regulátory, světelné majáky, videopásky, barometry, elektrické akumulátory, elektrické cívky, objímky, svorky na elektrické cívky, elektrické bzučáky, kompas, tlačítka ke zvonkům, odbočovací skříně (elektřina), rozpojovací skříně (elektřina), spínací skříně (elektřina), skřínky na reproduktory, odbočovací krabice (elektřina), rozpojovací schránky, elektronické krabice, elektrické kabely, kabely z optických vláken, telefonní kabely, bezpečnostní zaslepuvač do elektrických zásuvek, akumulátorové skříně, video kamery, monitorovací kamery, elektrické vedení, elektrické zvonky, magnetické karty, identifikační magnetické karty, paměťové karty nebo karty s mikroprocesory, sluchátka, videokazety, fotoelektrické buňky (fotobuňky), vypínače, polygrafické obvody, integrované obvody, ukazatele směru (směrovky), signalizační světla, elektrifikované ohrady, elektrické kolektory, komutátory, elektrické spínací přístroje, elektrické měniče, elektrické kondenzátory, elektrické vodiče, elektrické vedení, materiál pro hlavní elektrické vedení (dráty, kabely), zvukovody, spínače, spojky, odbočné krabice, spojovací skřínky (elektrotechnika), konektory, spojky, elektrické svorky, konektory, elektrické kontakty, kontakty elektrické z drahých kovů, elektrické měniče, akustické konektory, spojky (zařízení ke zpracování dat), koaxiální kabely, elektrické šňůry, telefonní šňůry, kódovací klávesy, detektory, alarmy na dým, infračervené detektory, detektory otevření, detektory plynů, detektory tepla, detektory vody, detektory rozbití okna, detektory pohybu, detektory přítomnosti, digikód, elektrické zařízení pro otevírání a zavírání dveří, monitory, ukazatele tlaku, tlakoměry, přístroje hasící, vysílače elektronických signálů, telefonní sluchátka, elektrické zavírače dveří, optická vlákna (elektrické dráty pro vedení světelných paprsků), elektrické zástrčky, telefonní zásuvky, identifikační vlákna pro elektrické dráty, telefonní dráty, identifikační obaly pro elektrické dráty, elektrické háky, reproduktory, vodoměry, vlhkoměry, domovní telefony, bezdrátové interkomunikační zařízení, interkomunikační bezdrátová zařízení, interkomunikační přenosné video zařízení, interkomunikační handfree zařízení, ukazatele výšky hladiny vody, teploměry, indikátory (elektřina), indukční (elektřina), vypínače, vypínače na klíč, převodníky (elektřina), omezovače (elektřina), elektrické rozdvójky, tlakoměry, zařízení na měření tlaku, moduly proti zauzlení pro kombinované šňůry, hromosvody, bleskosvody,

hromosvody, ozvučnice pro reproduktory, baterie, elektrické akumulátory pro vozidla, zásuvkové kontakty, elektrické zástrčky, zásuvky a ostatní elektrické spojky, telefonní vidlice, ochranné zástrčky pro elektrické, elektronické, audio, video, telefonní přístroje a faxy, programovatelné zástrčky, zástrčky na dálkové vedení, vypínače, měničové zástrčky, fotobuňky, infračervené fotobuňky, elektrické spojky, radary, proudové usměrňovače, elektrické relé, reostaty, prodlužovací šňůry, rádiové ovladače, přijímače pro dálkové ovládání, kabelové svorky (elektřina), elektrické zámky, sirény, zvonění (poplašná zařízení), elektrické dveřní zvonky, meteorologické stanice, bezdrátové meteorologické stanice, bezdrátové sondy pro meteorologické stanice, nabíječky akumulátorů, sirény, ovládací panely, elektrické transformátory, transistory (televizní přístroje), vysílače (telekomunikace), přístroje na dálkové ovládání, dálkoměry, dálkové ovládání, telefonní mikrofony, centrální procesorové jednotky (CPU, procesory), tlumení světla (regulátory), variometry, videotelefony, handfree videotelefony, přenosné videotelefony, bezdrátové videotelefony; (19) nekovová vrata.

(511) 6, 7, 9, 19
(210) O-463453

(111) **304974**
(220) 01.12.2008
(151) 15.04.2009
(540)

EZOP

(730) **AISOPOS, s.r.o.**, Kamenice 107, Náchod, 54701, CZ
(510) (35) administrativní a kancelářské práce, velkoobchodní a maloobchodní činnost s výpočetní technikou a elektronikou, činnost podnikatelských poradců, služby organizačně hospodářské povahy; (36) realitní činnost, správa nemovitostí, zprostředkovatelská činnost v oblasti finančních produktů; (37) údržba a opravy budov.
(511) 35, 36, 37
(210) O-464146

(111) **305548**
(220) 03.03.2008
(151) 27.05.2009
(540)

GlyfoMax

(730) **AgriStar - agrochemicals s.r.o.**, Liboš 98, Liboš, 78313, CZ
(740) Ing. Petr Soukup, patentový zástupce, tř. Svobody 43/39, Olomouc, 77900
(510) (1) agrochemikálie s výjimkou fungicidů, herbicidů, insekticidů a přípravků na hubení parazitů, biologické přípravky, jiné než pro lékařské a zvěrolékařské účely, chemikálie pro vědecké účely (jiné než pro lékařské a veterinární účely), chemické výrobky určené pro lesnictví s výjimkou fungicidů, insekticidů a přípravků proti parazitům, umělá hnojiva, přípravky pro hnojení, zahradnické chemikálie, s výjimkou fungicidů, herbicidů, insekticidů a přípravků proti parazitům, průmyslové chemikálie, vše v rámci této třídy; (5) insekticidy, germicidy, herbicidy, algicidy, parasiticidy, pesticidy a přípravky na hubení plevele.
(511) 1, 5
(210) O-456905

(111) **305644**
(220) 16.01.2009
(151) 27.05.2009
(540)



(730) **JLV, a.s.**, Chodovská 3/228, Praha 4, 14100, CZ
(740) JUDr. Miroslav Kupka, Levého 1532, Rakovník, 26901
(510) (29) maso, ryby, drůbež a zvěřina, masové výtažky, ovoce a zelenina konzervované, sušené a zavažené, vejce, mléko, oleje a jedlé tuky, vše s výjimkou mražených výrobků; (30) hotová jídla, lahůdky, bagety, sendviče, výrobky teplé a studené kuchyně, spadající do této třídy, vše s výjimkou mražených výrobků; (32) piva, minerální vody, šumivé nápoje a jiné nápoje nealkoholické, nápoje a šťávy ovocné.
(511) 29, 30, 32
(210) O-465116

(111) **305840**
(220) 03.03.2008
(151) 10.06.2009
(540)

TebuMax

(730) **AgriStar - agrochemicals s.r.o.**, Liboš 98, Liboš, 78313, CZ
(740) Ing. Petr Soukup, patentový zástupce, tř. Svobody 43/39, Olomouc, 77900
(510) 1) agrochemikálie s výjimkou fungicidů, herbicidů, insekticidů a přípravků na hubení parazitů, biologické přípravky, jiné než pro lékařské a zvěrolékařské účely, chemikálie pro vědecké účely (jiné než pro lékařské a veterinární účely), chemické výrobky určené pro lesnictví s výjimkou fungicidů, insekticidů a přípravků proti parazitům, umělá hnojiva, přípravky pro hnojení, zahradnické chemikálie, s výjimkou fungicidů, herbicidů, insekticidů a přípravků proti parazitům, průmyslové chemikálie, vše v rámci této třídy; (5) insekticidy, germicidy, herbicidy, algicidy, parasiticidy, pesticidy a přípravky na hubení plevelů.
(511) 1, 5
(210) O-456907

(111) **306438**
(220) 09.02.2009
(151) 08.07.2009
(540)



(591) Barevná
(730) **OZAB s.r.o.**, Nad bezednou 197, Dobrovíz, 25261, CZ
(740) Ing. Francis Jupa, Měchenická 4/2554, Praha 4, 14100
(510) (20) nábytek všeho druhu zařazený do třídy 20, zrcadla, rámy; (35) maloobchod a velkoobchod s výrobky zařazenými do tříd 6, 19, 20, marketing, reklama, propagace, inzerce všemi druhy médií,

zprostředkovatelská činnost v uvedených oblastech; (37) drobné stavební práce, rekonstrukce, montáž, opravy a servis nábytku všeho druhu a interiérů, zejména obchodních prodejen, drobné stavební práce a rekonstrukce, půjčování movitých věcí, zprostředkovatelská, obstaravatelská a poradenská činnost, vše v rámci služeb uvedených v této třídě.

(511) 20, 35, 37
(210) O-465673

(111) **306611**
(220) 06.03.2009
(151) 15.07.2009
(540)

Černá vdova

(730) **BOHEMIA SEKT, s.r.o.**, Smetanova 220, Starý Plzeňec, 33202, CZ
(740) Advokátní kancelář Kříž a partneři s.r.o., Prof. JUDr. Jan Kříž Dr.h.c., CSc., Rybná 678/9, Praha 1, Staré Město, 11000
(510) (32) minerální vody, šumivé nápoje a jiné nealkoholické nápoje, ovocné nápoje a šťávy, sirupy a jiné přípravky ke zhotovování nápojů; (33) alkoholické nápoje (kromě pív).
(511) 32, 33
(210) O-466379

(111) **306936**
(220) 25.03.2008
(151) 05.08.2009
(540)

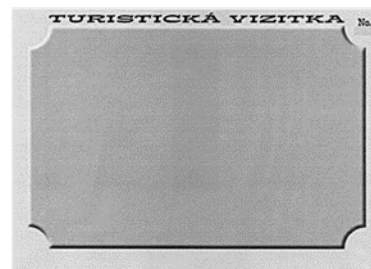

(730) **Ropek Rudolf Ing.**, U Rybníčka 252, Potštejn, 51743, CZ
(740) Mgr. Kamil Kolátor, Dobiášova 1246/29, Liberec VI, 46006
(510) (16) vizitky, fotografie.
(511) 16
(210) O-457607

(111) **307063**
(220) 30.05.2008
(151) 12.08.2009
(540)

EVOLVE

(730) **Abacus Electric, s.r.o.**, Planá č. p. 2, Planá, 37001, CZ
(740) PatentCentrum Sedlák & Partners s.r.o., Husova 5, České Budějovice, 37001
(510) (9) nosiče dat optické, nosiče zvukových záznamů, alkohol testery, baterie, nabíječky baterií, GPS navigace, přístroje pro měření a signalizaci, zejména přístroje meteorologické; (11) přístroje pro osvětlení.
(511) 9, 11
(210) O-459537

(111) **307850**
(220) 29.07.2008
(151) 22.09.2009
(540)

MAIDENBURG

(730) **Reisten, s.r.o.**, Zahradní 288, Pavlov, 69201, CZ
(740) Ing. Zdeněk Kučera, Dlouhá 207 (P.O.BOX 92), Slušovice, 76315
(510) (33) víno vyrobené z hroznů vypěstovaných v CHKO Pálava.

(511) 33
(210) O-461148

(111) **307979**
(220) 16.02.2009
(151) 29.09.2009
(540)



(730) **Veletřhy Brno, a.s.**, Výstaviště 405/1, Brno, Pisárky, 60300, CZ
(740) Ing. Jiří Dohnal, Nedbalova 29, Brno, 62300

(510) (9) přístroje pro záznam, přenos nebo reprodukci zvuku či obrazu, hardware výpočetní a) nebo komunikační a) nebo informační techniky, software na elektronických, magnetických a optických nosičích všeho druhu, elektronické, magnetické nebo optické nosiče zvukových a/nebo obrazových záznamů nahrané i nenahrané, videokazety nahrané i nenahrané, audiokazety nahrané i nenahrané, audiovizuální programy, audiovizuální díla, audiovizuální díla v digitální podobě, CD disky, video diskety, audio diskety, informace a záznamy v elektronické podobě, elektronické datové sítě, počítačové a telekomunikační elektronické sítě a systémy pro přenos dat, data, databáze a databázové produkty na elektronických, magnetických a optických nosičích všeho druhu a v elektronických, datových, informačních, počítačových a telekomunikačních sítích všeho druhu, zařízení a přístroje pro datovou komunikaci, elektronické časopisy, knihy v elektronické podobě, multimediální noviny a časopisy, multimediální, zejména elektronická periodika, multimediální informační katalogy; (16) papír, lepenka a výrobky z těchto materiálů, které nejsou zařazeny do jiných tříd, tiskárenské výrobky, tiskoviny, časopisy, periodika, knihy, potřeby pro knižní vazby, fotografie, papírenské zboží, fotografie, fólie z umělých hmot na balení, kalendáře, katalogy, prospekty, plakáty, pohlednice, mapy, obálky, obaly spadající do této třídy, desky spadající do této třídy, dopisní papír, držáky na psací potřeby, etikety kromě textilních, samolepky, vlayky papírové, papír balící, papírové ubrousky, psací potřeby, psací podložky, psací soupravy, lepidla pro papírenství nebo domácnost, materiál pro umělce, štětce, psací stroje a kancelářské potřeby s výjimkou nábytku, kancelářské pořadače, učební a školní potřeby a pomůcky s výjimkou přístrojů, plastické obaly, které nejsou zařazeny do jiných tříd; (35) inzertní, reklamní a propagační činnost, poskytování pomoci při provozu obchodu včetně zprostředkování obchodních a souvisejících obchodně personálních záležitostí, organizování výstav a veletrhů k reklamním a obchodním účelům, organizování módních přehlídek k obchodním účelům, odborné poradenství, vztahující se k organizování výstav a veletrhů k reklamním a obchodním účelům, správa obchodních zájmů třetích osob, vypracování statistických přehledů, poradenství v oblasti organizace a ekonomiky podnikání, marketing, průzkum a analýzy trhů, činnost a služby v oblasti aranžerství výstavních ploch, výstavních expozic, jakož i výstavních exponátů k reklamním a obchodním účelům, pronájem kancelářských strojů a zařízení, distribuce zboží k reklamním účelům, rozmnožování dokumentů; (37) technické zabezpečení výstav a výstavních ploch, zejména montáž a demontáž výstavních expozic, jakož i výstavních exponátů; (41) činnost vyučovací, výchovná, vzdělávací a zábavní včetně pořádání specializačních doškolovacích kurzů, sympozií a konferencí, doprovodné výstavy k výchovným a vzdělávacím účelům, provozování pracovních diskusních a zájmového klubu, organizování výstav a veletrhů ke vzdělávacím, kulturním, výchovným a zábavním účelům, organizování společensko-kulturních akcí, pořádání zábavních soutěží, organizování soutěží o oceňování nejlepších exponátů, jakož i nejlepších expozic, odborné poradenství, vztahující se k organizování výstav a veletrhů ke vzdělávacím, kulturním, výchovným a zábavním účelům, organizování módních přehlídek pro výchovné, vzdělávací, kulturní a

zábavní účely, kromě módních přehlídek pro reklamní účely, nakladatelská a vydavatelská činnost, provozování galerií.

(511) 9, 16, 35, 37, 41
(210) O-465870

(111) **308770**
(220) 08.04.2008
(151) 18.11.2009
(540)



(730) **MILCOM a.s.**, Ke Dvoru 12a, Praha 6-Vokovice, 16000, CZ
(740) Ing. Jaroslav Novotný, Římská 2135/45, Praha 2, 12000
(510) (30) oplatky, sušenky; (42) výzkumně vývojová činnost v oblasti zpracování a užití mléka a mlékárenských výrobků.
(511) 30, 42
(210) O-458004

(111) **309618**
(220) 11.11.2008
(151) 29.12.2009
(540)

Telefónica O2 Business Solutions

(730) **O2 Worldwide Limited**, 20 Air Street, London W1B 5AN, GB
(740) JINDRA & Partners, JUDr. Tomáš Jindra, Rybná 9, Praha 1, 11000
(510) (9) přístroje a nástroje vědecké, námořní, geodetické, fotografické, filmové, optické, přístroje a nástroje pro vážení, měření, signalizaci, kontrolu (monitorování), záchranu životů a přístroje a nástroje pro vyučování, přístroje a nástroje pro vedení, přepínání, přeměnu, akumulaci, regulaci nebo řízení elektrického proudu, přístroje pro záznam, převod, přenos nebo reprodukci zvuku nebo obrazu, magnetické nosiče dat, nahrávací disky, prodejní automaty a mechanismy pro přístroje na mince, registrační pokladny, počítačové stroje, přístroje pro zpracování dat a počítače, hasicí přístroje, přístroje pro přenos zvuku a obrazu, telekomunikační přístroje, mobilní telekomunikační přístroje, mobilní telekomunikační handsety, počítačové hardware a počítačové software, počítačové software stažitelny z Internetu, PDA (osobní digitální asistent), kapesní PC, mobilní telefony, laptopy, telekomunikační síťové přístroje, řídicí software pro telekomunikační sítě a pro telekomunikační přístroje, ochranné oděvy, ochranné přilby, počítačové software na CD-ROMech, SD karty, brýle a skla do brýlí, brýle sluneční, ochranné brýle a pouzdra na ně, kontaktní čočky, kamery, fotoaparáty, objektivy, čočky do kamer a fotoaparátů, MP3 přehrávače, zvukové pásky, zvukové kazety, zvukové disky, audio-video pásky, audio-video kazety, audio-video disky, video pásky, video kazety, video disky, CD disky, DVD disky, elektronické publikace (stažitelny), podložky pod počítačovou myš, magnety, kryty na mobilní telefony, pouzdra na mobilní telefony, části a příslušenství pro všechny výše uvedené výrobky; (35) propagační činnost, reklama, pomoc při řízení obchodní činnosti, obchodní administrativa, kancelářské práce, maloobchodní a velkoobchodní služby v oblasti výrobků ve tř. 9 a on-line maloobchodní a velkoobchodní služby v oblasti výrobků ve tř. 9, informační a poradenské služby ve vztahu k výše uvedeným službám, informační a poradenské služby ve vztahu k výše uvedeným službám poskytované on-line z počítačových databází nebo z Internetu, informační a poradenské služby ve vztahu k výše uvedeným službám poskytované prostřednictvím telekomunikačních sítí; (36) pojištění, finanční služby, peněžní služby, realitní služby, zpracování plateb, zpracování plateb on-line, informační a poradenské služby týkající se pojišťovacích služeb, finančních, peněžních a realitních záležitostí, informační a poradenské služby týkající se pojišťovacích služeb, finančních, peněžních a realitních záležitostí poskytované on-line z počítačových databází nebo z Internetu,

informační a poradenské služby týkající se pojišťovacích služeb, finančních, peněžních a realitních záležitostí poskytované prostřednictvím telekomunikačních sítí; (37) stavebnictví, stavební opravy, instalační služby, instalační a údržbářské služby týkající se telekomunikačního hardwaru a sítí, instalační a údržbářské služby týkající se set top boxů pro širokopásmové spojení, informační a poradenské služby týkající se výše uvedených služeb, informační a poradenské služby ve vztahu k výše uvedeným službám poskytované on-line z počítačových databází nebo z Internetu, informační a poradenské služby ve vztahu k výše uvedeným službám poskytované prostřednictvím telekomunikačních sítí; (38) spoje (telekomunikace), telekomunikační služby, síťové služby, mobilní telekomunikační služby, telekomunikační portálové služby, internetová portálové služby, mobilní telekomunikační síťové služby, telekomunikační služby pevných linek, poskytování širokopásmového telekomunikačního přístupu, širokopásmové služby, vysílací služby, služby televizního vysílání, vysílací služby vztahující se k IP/TV nebo na bázi IP/TV, poskytování přístupu k IP/TV, služby internetového přístupu, služby e-mailových a textových zpráv, informační služby v oblasti telekomunikací poskytované prostřednictvím telekomunikačních sítí, služby související s poskytováním přístupu k počítačovým sítím, zejména zajišťování, poskytování a pronájem přístupového času do datových sítí a databází, zvláště pak k Internetu, poskytování přístupu k počítačovým databázím a komunikační služby s tím související, pomocné, podpůrné a asistenční služby v oblasti telekomunikací a telekomunikačních přístrojů, provozování sítí, zejména sítí telekomunikačních, expertní poradenské a konzultační služby v oblasti telekomunikací, plánovací a projektové služby v oblasti telekomunikačního vybavení, informační a poradenské služby ve vztahu k výše uvedeným službám, informační a poradenské služby ve vztahu k výše uvedeným službám poskytované on-line z počítačových databází nebo z Internetu, informační a poradenské služby ve vztahu k výše uvedeným službám poskytované prostřednictvím telekomunikačních sítí; (39) doprava, balení a skladování zboží, organizování cest, informační a poradenské služby týkající se výše uvedených služeb, informační služby v oblasti cestování, dopravy, přepravy a informací o dopravní situaci na silnicích, informační a poradenské služby ve vztahu k výše uvedeným službám poskytované on-line z počítačových databází nebo z Internetu, informační a poradenské služby ve vztahu k výše uvedeným službám poskytované prostřednictvím telekomunikačních sítí; (41) výchova a vzdělávání, školicí služby, zábava, sportovní a kulturní aktivity, interaktivní zábavní služby, služby elektronických a počítačových her poskytované prostřednictvím jakýchkoliv komunikačních sítí, zábavní a informační služby poskytované prostřednictvím telekomunikačních sítí, poskytování zpravodajských informací, televizní služby, televizní služby poskytované prostřednictvím Internet Protokol technologie včetně IP/TV, poskytování zábavy prostřednictvím televize a IP/TV, zajišťování a organizace hudebních akcí, poskytování služeb zábavních klubů a diskoték, prezentace, organizování a provozování živých vystoupení, noční kluby, pronájem prostor a míst určených pro hudební produkce a pronájem stadiónů pro účely hudební produkce, kasina, informační a poradenské služby týkající se výše uvedených služeb, informační a poradenské služby týkající se výše uvedených služeb, informační a poradenské služby ve vztahu k výše uvedeným službám poskytované on-line z počítačových databází nebo z Internetu, informační a poradenské služby ve vztahu k výše uvedeným službám poskytované prostřednictvím telekomunikačních sítí; (42) vědecké a technologické služby a k nim vztahující se výzkum a vývoj, průmyslové analýzy a výzkum, návrh a vývoj počítačového hardware a software, informační a konzultační služby v oblasti informačních technologií, technické konzultační služby v oblasti informačních technologií, inženýrské služby v oblasti informačních technologií, IT služby, služby počítačového programování, programátorské služby, obnova počítačových dat, poradenství v oblasti počítačového hardware, počítačové programování, zálohování a kopírování počítačových programů, pronájem počítačů, tvorba, navrhování a vývoj počítačového software, instalace počítačového software, údržba počítačového software, aktualizace počítačového software, pronájem počítačového software, pronájem počítačového hardware, navrhování (projektování) a vývoj počítačových systémů, analýzy počítačových systémů, poradenské a konzultační služby v oblasti počítačového software, převod (konverze) dat nebo dokumentů z fyzických nosičů na elektronické nosiče, tvorba a správa webových stránek pro třetí osoby, převod (konverze) dat a počítačových programů (ne fyzická konverze), webhosting, technické konzultační služby v oblasti výpočetní techniky, pronájem počítačů a přístrojů a zařízení na zpracování dat, monitoring telekomunikačních systémů, služby informačních brokerů a jiných profesionálních poskytovatelů informací zejména v oblasti průzkumu trhu a produktový

výzkum pro třetí osoby, předpověď počasí, výzkum v oblasti telekomunikací a telekomunikační technologie, expertní poradenské služby v oblasti výpočetní techniky a elektroniky, informační a poradenské služby týkající se výše uvedených služeb, informační a poradenské služby ve vztahu k výše uvedeným službám poskytované on-line z počítačových databází nebo z Internetu, informační a poradenské služby ve vztahu k výše uvedeným službám poskytované prostřednictvím telekomunikačních sítí; (43) poskytování jídla a pití (stravování), restaurace a služby rychlého občerstvení, dočasné ubytování, informační a poradenské služby týkající se výše uvedených služeb, informační a poradenské služby ve vztahu k výše uvedeným službám poskytované on-line z počítačových databází nebo z Internetu, informační a poradenské služby ve vztahu k výše uvedeným službám poskytované prostřednictvím telekomunikačních sítí; (44) lékařské služby, veterinární služby, péče o hygienu a krásu osob nebo zvířat, zemědělské, zahradnické a lesnické služby, informační a poradenské služby týkající se výše uvedených služeb, informační a poradenské služby ve vztahu k výše uvedeným službám poskytované on-line z počítačových databází nebo z Internetu, informační a poradenské služby ve vztahu k výše uvedeným službám poskytované prostřednictvím telekomunikačních sítí; (45) osobní, sociální a společenské služby poskytované třetími osobami k uspokojení potřeb jednotlivců, bezpečnostní služby na ochranu majetku a osob, právní služby, práva autorských práv, arbitrážní služby, informační a poradenské služby týkající se výše uvedených služeb, informační a poradenské služby ve vztahu k výše uvedeným službám poskytované on-line z počítačových databází nebo z Internetu, informační a poradenské služby ve vztahu k výše uvedeným službám poskytované prostřednictvím telekomunikačních sítí.

(511) 9, 35, 36, 37, 38, 39, 41, 42, 43, 44, 45

(210) O-463677

(111) **309774**

(220) 21.11.2008

(151) 06.01.2010

(540)

O2 SMART ADMINISTRATION

(730) **O2 Worldwide Limited**, 20 Air Street, London W1B 5AN, GB

(740) JINDRA & Partners, JUDr. Tomáš Jindra, Rybná 9, Praha 1, 11000

(510) přístroje a nástroje vědecké, námořní, geodetické, fotografické, filmové, optické, přístroje a nástroje pro vážení, měření, signalizaci, kontrolu (monitorování), záchranu životů a přístroje a nástroje pro vyučování, přístroje a nástroje pro vedení, přepínání, přeměnu, akumulaci, regulaci nebo řízení elektrického proudu, přístroje pro záznam, převod, přenos nebo reprodukci zvuku nebo obrazu, magnetické nosiče dat, nahrávací disky, prodejní automaty a mechanismy pro přístroje na mince, registrační pokladny, počítačové stroje, přístroje pro zpracování dat a počítače, hasicí přístroje, přístroje pro přenos zvuku a obrazu, telekomunikační přístroje, mobilní telekomunikační přístroje, mobilní telekomunikační handsety, počítačový hardware a počítačový software, počítačový software stažitelný z Internetu, PDA (osobní digitální asistent), kapesní PC, mobilní telefony, laptopy, telekomunikační síťové přístroje, řídicí software pro telekomunikační síť a pro telekomunikační přístroje, ochranné oděvy, ochranné přilby, počítačový software na CD-ROMech, SD karty, brýle a skla do brýlí, brýle sluneční, ochranné brýle a pouzdra na ně, kontaktní čočky, kamery, fotoaparáty, objektivy, čočky do kamer a fotoaparátů, MP3 přehrávače, zvukové pásky, zvukové kazety, zvukové disky, audio-video pásky, audio-video kazety, audio-video disky, video pásky, video kazety, video disky, CD disky, DVD disky, elektronické publikace (stažitelné), podložky pod počítačovou myš, magnety, kryty na mobilní telefony, pouzdra na mobilní telefony, části a příslušenství pro všechny výše uvedené výrobky, přístroje a nástroje elektronické, elektronické přístroje na měření, signalizaci, kontrolu, vybavení a přístroje pro zpracování dat a informací, servery, rozváděčové skříně, radiokomunikační a telekomunikační zařízení a síťové prvky pro přenos dat, telefonních hovorů, pro propojení počítačových datových, výpočetních sítí a pro připojení ke všem druhům datových a informačních sítí včetně sítí globálních a Internetu; (35) propagační činnost, reklama, pomoc při řízení obchodní činnosti, obchodní administrativy, kancelářské práce, maloobchodní a velkoobchodní služby v oblasti výrobků ve tř. 9 a 16, on-line maloobchodní a velkoobchodní služby v oblasti výrobků ve tř. 9 a 16, řízení obchodní činnosti týkající se vysílacích stanic a telekomunikačních zařízení, poskytování informací týkajících se výše uvedených služeb, informační a poradenské služby ve vztahu k výše uvedeným službám poskytované on-line z počítačových databází nebo z Internetu, informační a poradenské služby ve vztahu k výše uvedeným

službám poskytované prostřednictvím telekomunikačních sítí, automatizované zpracování dat a informací; (37) stavebnictví, stavební opravy, instalační služby, instalační a údržbářské služby týkající se telekomunikačního hardwaru a sítí, instalační a údržbářské služby týkající se set top boxů pro širokopásmové spojení, informační a poradenské služby týkající se výše uvedených služeb, informační a poradenské služby ve vztahu k výše uvedeným službám poskytované on-line z počítačových databází nebo z Internetu, informační a poradenské služby ve vztahu k výše uvedeným službám poskytované prostřednictvím telekomunikačních sítí, instalace a opravy elektronických zařízení, zejména výpočetní techniky, zřizování, provoz a údržba provozu serverů; (38) spoje (telekomunikace), telekomunikační služby, mobilní telekomunikační služby, telekomunikační portálové služby, internetové portálové služby, mobilní telekomunikační síťové služby, telekomunikační služby pevných linek, poskytování širokopásmového telekomunikačního přístupu, širokopásmové služby, služby vysílání, služby televizního vysílání, vysílací služby vztahující se k IP/TV, poskytování přístupu k IP/TV, služby internetového přístupu, služby e-mailových a textových zpráv, monitorovací služby vztahující se k telekomunikačním sítím a přístrojům, informační a poradenské služby týkající se výše uvedených služeb, poskytování telekomunikačního připojení ke globálním počítačovým sítím, pronájem telekomunikačních okruhů, zřizování a provozování veřejných, účelových a privátních telekomunikačních sítí, komunikace prostřednictvím telefonů a počítačů, směrovací a spojovací telekomunikační služby, telematické služby, automatický monitoring telekomunikačního připojení zákazníků, přenos všech druhů dat a informací prostřednictvím pevných i radiových telekomunikačních sítí a datových sítí všeho druhu, služby pro přenos video záznamů, zprostředkování přenosu dat, získávání a šíření zpráv a informací prostřednictvím telekomunikační sítě nebo datové sítě nebo sítě výpočetní, služby elektronické pošty, služby přístupu ke všem druhům datových a informačních sítí a Internetu, služby typu Domain Name System (DNS), poradenská činnost v oblasti telekomunikací, zajišťování a pronájem přístupového času pro datové sítě a datové banky, poradenská a konzultační činnost v oblasti telekomunikační techniky; (41) výchova a vzdělávání, školicí služby, zábava, sportovní a kulturní aktivity, interaktivní zábavní služby, služby elektronických a počítačových her poskytované prostřednictvím jakýchkoliv komunikačních sítí, zábavní a informační služby poskytované prostřednictvím telekomunikačních sítí, poskytování zpravodajských informací, televizní služby spadající do této třídy, televizní služby spadající do této třídy poskytované prostřednictvím Internet Protokol technologie včetně IP/TV, poskytování zábavy prostřednictvím televize a IP/TV, zajišťování a organizace hudebních akcí, poskytování služeb zábavních klubů a diskoték, prezentace, organizování a provozování živých vystoupení, noční kluby, pronájem prostor a míst určených pro hudební produkce a pronájem stadiónů pro účely hudební produkce, kasina, informační a poradenské služby týkající se výše uvedených služeb, informační a poradenské služby týkající se výše uvedených služeb; (42) vědecké a technologické služby a výzkum a návrhy vztahující se k nim, průmyslové analýzy a výzkum, návrh a vývoj počítačového hardwaru a softwaru, IT služby spadající do této třídy, počítačové programování, programátorské služby, obnova počítačových dat, poradenství v oblasti počítačového hardware, programování počítačů, kopírování počítačových programů, pronájem počítačů, navrhování počítačového software, instalace počítačového software, údržba počítačového software, aktualizace počítačového software, pronájem počítačového software, navrhování počítačových systémů, analýzy počítačových systémů, poradenství v oblasti počítačového software, přenos dat nebo dokumentů z fyzických nosičů na elektronické nosiče, tvorba on-line databází, tvorba a správa webových stránek pro třetí osoby, přenos dat a počítačových programů (ne fyzický), umístování webových stránek, inženýrské služby, výzkum v oblasti ochrany obchodního majetku (technický a právní), technické poradenství a expertní činnosti, pronájem přístrojů na zpracování dat a počítačů, projektování a plánování zařízení pro telekomunikace, předpověď počasí, výzkum v oblasti telekomunikačních technologií, informační a poradenské služby týkající se výše uvedených služeb, administrace a monitoring serverů, antivirová ochrana, detekce průniků do telekomunikačních, datových nebo výpočetních sítí, instalace, aktualizace a údržby počítačových programů, hosting webových stránek, housing a hosting softwarových aplikací, pronájem výpočetní techniky, pronájem serverů, poradenská a konzultační činnost v oblasti výpočetní techniky; (45) právní služby, správa autorských práv, nárokování práv v oblasti obchodního majetku (právní služby), arbitrážní služby.

(511) 9, 35, 37, 38, 41, 42, 45
(210) O-463955

(111) **315167**
(220) 17.03.2008
(151) 10.11.2010
(540)

DANEA

(730) **Ivanov Ivelin Nedkov Ing.**, U studánky 587/10, Praha 7 - Holešovice, 17000, CZ
(740) artpatent, advokátní kancelář s.r.o., Mgr. Tomáš Bejček, advokát, Dukelských hrdinů 976/12, Praha 7, Holešovice, 17000
(510) (18) imitace kůže, výrobky z těchto materiálů, které nejsou zahrnuty do jiných tříd, kůže ze zvířat, kufry a zavazadla, deštníky, slunečníky a hole, biče a sedlářské výrobky, obaly na deštníky, peněženky, měšce na peníze, peněženky ne z drahých kovů, plážové tašky, pouzdra na navštívenky, féminky (kožené), tašky, kabelky; (25) obuv včetně sportovní obuvi, fotbalová obuv, kování na obuv, opasky, opasky na doklady a peníze, bačkory, plážová obuv, podpatky, podpatky na obuv, podrážky na obuv, rukavice, sandály; (35) propagační činnost, obchodní činnost (pomoc při řízení), obchodní činnost (služby, poradenství) s výrobky ve třídách 18, 25, zprostředkování obchodu včetně internetového obchodu s výrobky ve třídách 18 a 25, reklamní texty (psaní).
(511) 18, 25, 35
(210) O-457365

(111) **316157**
(220) 23.04.2008
(151) 12.01.2011
(540)

AQUALIFE

(730) **Karlovarské minerální vody, a.s.**, Horova 3, Karlovy Vary, 36001, CZ
(740) AK Mrázek - Mrázková, JUDr. Josef Mrázek, DrSc., Pernerova 11, Praha 8, 18600
(510) (3) kosmetika.
(511) 3
(210) O-458457

(111) **317922**
(220) 09.09.2008
(151) 11.05.2011
(540)

O2 NEON

(730) **O2 Worldwide Limited**, 20 Air Street, London W1B 5AN, GB
(740) JINDRA & Partners, JUDr. Tomáš Jindra, Rybná 9, Praha 1, 11000
(510) (9) přístroje a nástroje vědecké, námořní, geodetické, fotografické, filmové, optické, přístroje a nástroje pro vážení, měření, signalizaci, kontrolu (monitorování), záchranu životů a přístroje a nástroje pro vyučování, přístroje a nástroje pro vedení, přepínání, přeměnu, akumulaci, regulaci nebo řízení elektrického proudu, přístroje pro záznam, převod, přenos nebo reprodukci zvuku nebo obrazu, magnetické nosiče dat, nahrávací disky, prodejní automaty a mechanismy pro přístroje na mince, registrační pokladny, počítací stroje, přístroje pro zpracování dat a počítače, hasicí přístroje, přístroje pro přenos zvuku a obrazu, telekomunikační přístroje, mobilní telekomunikační přístroje, mobilní telekomunikační handsety, počítačový hardware a počítačový software, počítačový software stažitelný z Internetu, PDA (osobní digitální asistent), kapesní PC, mobilní telefony, laptopy, telekomunikační síťové přístroje, řídicí software pro telekomunikační sítě a pro telekomunikační přístroje, ochranné oděvy, ochranné přilby, počítačový software na CD-ROM, SD karty, brýle a skla do brýlí, brýle sluneční, ochranné brýle a pouzdra na ne, kontaktní čočky, kamery, fotoaparáty, čočky do kamer a fotoaparátů, MP3 přehrávače, objektivy, podložky pod počítačovou myš, magnety, kryty na mobilní telefony, pouzdra na mobilní telefony, části a příslušenství pro všechny výše uvedené výrobky; (35) komerční informační kancelář, vyhledávání dat v databázích pro třetí osoby; (42) vědecké a technologické služby a výzkum a návrhy vztahující se k nim, průmyslové analýzy a výzkum, návrh a vývoj počítačového hardware a software, IT služby, služby počítačového programování, služby programátorů, obnova počítačových dat, poradenství v oblasti počítačového hardware, počítačové programování, kopírování, počítačových programů, pronájem počítačů, navrhování a tvorba počítačového software, instalace počítačového software, údržba počítačového software, aktualizace počítačového

software, pronájem počítačového software, pronájem počítačového hardware, navrhování počítačových systémů, analýzy počítačových systémů, poradenství v oblasti počítačového software, převod (konverze) dat nebo dokumentů z fyzických nosičů na elektronické nosiče (digitalizace dat), tvorba a správa webových stránek pro třetí osoby, konverze dat a konverze počítačových programů (ne fyzická konverze), webhosting, inženýrské služby, výzkum v oblasti obchodně-právní ochrany (technický a právní), technické poradenství a expertní činnosti, pronájem přístrojů na zpracování dat a pronájem počítačů, projektování a plánování zařízení pro telekomunikace, tvorba databází, předpověď počasí, výzkum v oblasti telekomunikačních technologií, informační a poradenské služby týkající se výše uvedených služeb; (45) nárokování obchodně-majetkových práv

(511) 9, 35, 42, 45
(210) O-462154

(111) **320767**
(220) 31.01.2008
(151) 27.09.2011
(540)

LANNA

(730) **LANNA GYM**, Vinohradská 40, Praha 2, 12000, CZ
(740) Ing. Jiří Walter, Počernická 54, Praha 10, 10800
(510) (8) nože; (14) hodinky, bižuterie, knoflíky, knoflíky do manžet, jehlice a spony pro kravaty, spony do vlasů, náčiní a nádoby z drahých kovů, nebo pokryté povlakem z drahých kovů, trofeje a poháry, jak s použitím drahých kovů, tak i z jiných materiálů; (16) knihy, časopisy, učební pomůcky, informační a propagační tiskoviny, periodické i neperiodické, propagační předměty charakteru výrobků z papíru a lepenky, nezařazené do jiných tříd a též charakteru psacích a jiných kancelářských potřeb; (18) výrobky z kůže a z imitace kůže, propagační předměty, zejména z kůže v rámci této třídy, tašky, slunečníky a deštníky; (21) náčiní a nádoby pro domácnost, hřebeny a mycí houby, kartáče a čistící prostředky, sklo, porcelán, toaletní doplňky, podnosy a podložky; (24) textilní výrobky, neuvedené v jiných třídách, především ručníky, prostěradla a ubrusy; (25) oděvy, obuv, kloboučnické zboží, především sportovního charakteru a též

charakteru propagačního či s reklamním potiskem, včetně obuvi, oděvů a čepic určených pro kondiční trénink a pro výuku a provozování thajského boxu, podobných sportů a sebeobraných systémů; (28) hry, hračky, sportovní potřeby a pomůcky, především se zaměřením na kondiční cvičení a na výuku a provozování thajského boxu a podobných sportů, vše v rámci této třídy; (32) piva, limonády, sirupy a jiné nápoje podobného charakteru, včetně iontových nápojů a výživových doplňků na bázi nealkoholických nápojů; (35) propagační činnost, reklama, pomoc při obchodní činnosti, propagační činnost pro kondiční cvičení a pro bojové sporty a pro výcvik a soutěže v tomto oboru; (41) provozování center pro kondiční cvičení, včetně solárií, masáží a regeneračních programů, výuka thajského boxu a podobných sportů a sebeobraných systémů, včetně výuky rozhodčích, trenérů a pořadatelů, informační služby o kondičních cvičeních, o thajském boxu a podobných sebeobraných systémech, též tyto informační služby na Internetu, tvorba televizních pořadů na uvedená témata, pořádání sportovních a soutěžních akcí s uvedenou tematikou, školení a výcvik bojových a sebeobraných systémů pro bezpečnostní agentury a sbory; (43) ubytovací služby.

(511) 8, 14, 16, 18, 21, 24, 25, 28, 32, 35, 41, 43
(210) O-455922

(111) **321529**
(220) 19.03.2008
(151) 02.11.2011
(540)

IKOS

(730) **IKOS Asset Management Limited**, PO Box 309 GT, Ugland House, South Church Street, George Town, Grand Cayman, KY
(740) KOREJZOVA LEGAL v.o.s., JUDr. Petra Sauvage de Brantes, advokátka, Korunní 810/104, Praha 10, Vinohrady, 10100
(510) (36) investiční služby a služby vedení podílových fondů, služby investic do fondů, podílové fondy.
(511) 36
(210) O-486577

Zániky ochranných známek uplynutím doby platnosti

Kapitola obsahuje údaje o ochranných známkách, které zanikly uplynutím doby platnosti podle ustanovení § 29 odst. 1 zákona č. 441/2003 Sb.

Číslo zápisu (111)	Datum zániku (141)	Číslo zápisu (111)	Datum zániku (141)	Číslo zápisu (111)	Datum zániku (141)	Číslo zápisu (111)	Datum zániku (141)
119689	27.08.2017	220767	28.08.2017	295656	30.08.2017	296391	28.08.2017
120327	26.08.2017	224342	28.08.2017	295659	30.08.2017	296402	30.08.2017
161180	28.08.2017	295067	30.08.2017	295660	31.08.2017	296410	30.08.2017
164009	26.08.2017	295220	24.08.2017	295662	31.08.2017	296412	31.08.2017
166939	26.08.2017	295222	24.08.2017	295665	31.08.2017	296626	24.08.2017
167506	26.08.2017	295223	30.08.2017	295666	31.08.2017	296628	29.08.2017
210788	26.08.2017	295224	30.08.2017	295667	31.08.2017	296629	30.08.2017
211467	26.08.2017	295328	24.08.2017	295827	24.08.2017	296631	31.08.2017
212890	25.08.2017	295329	24.08.2017	295828	24.08.2017	296971	27.08.2017
212891	26.08.2017	295330	24.08.2017	295829	27.08.2017	297083	24.08.2017
212897	01.09.2017	295334	24.08.2017	295830	27.08.2017	297211	24.08.2017
214067	29.08.2017	295335	28.08.2017	295831	27.08.2017	297253	24.08.2017
214593	26.08.2017	295336	28.08.2017	295835	27.08.2017	297328	27.08.2017
214603	01.09.2017	295343	30.08.2017	295837	28.08.2017	297637	30.08.2017
214607	01.09.2017	295344	30.08.2017	295838	29.08.2017	297638	30.08.2017
214608	01.09.2017	295497	24.08.2017	295839	29.08.2017	298430	30.08.2017
214609	01.09.2017	295498	24.08.2017	295840	29.08.2017	299273	24.08.2017
214610	01.09.2017	295499	24.08.2017	295841	29.08.2017	300487	31.08.2017
215621	27.08.2017	295502	27.08.2017	295843	29.08.2017	301490	30.08.2017
215622	28.08.2017	295503	27.08.2017	295845	29.08.2017	308570	30.08.2017
215623	01.09.2017	295511	30.08.2017	295847	30.08.2017	309614	30.08.2017
216262	01.09.2017	295512	30.08.2017	296030	24.08.2017	310647	31.08.2017
217094	25.08.2017	295513	30.08.2017	296031	24.08.2017	315164	30.08.2017
217761	29.08.2017	295647	24.08.2017	296037	27.08.2017		
217762	01.09.2017	295648	24.08.2017	296038	27.08.2017		
217763	01.09.2017	295649	27.08.2017	296042	29.08.2017		
218269	26.08.2017	295651	27.08.2017	296226	27.08.2017		
218739	01.09.2017	295652	27.08.2017	296389	28.08.2017		
219502	29.08.2017	295654	29.08.2017	296390	28.08.2017		

Úpravy znění/vyobrazení ochranných známek a seznamu výrobků a služeb

Kapitola obsahuje údaje o ochranných známkách, u kterých na žádost vlastníka ochranné známky došlo v souladu s ustanovením § 27 zákona č.441/2003 Sb. k úpravě ve znění, vyobrazení nebo seznamu výrobků a služeb, pokud tato změna uvádí údaje v ochranné známce do souladu se skutečností, aniž by se tím ochranná známka zásadně změnila. Kapitola dále obsahuje údaje o ochranných známkách, jejichž zápis byl obnoven pouze pro některé z výrobků a služeb v souladu s ustanovením §29 zákona č. 441/2003 Sb.

(111) 218955

(510) (9) přímé zapisovací hlavy pro vyvolávání filmů bez dalšího zpracování používající laserů, řady laserových diod, zařízení pro záznam filmů, zařízení pro záznam obrazu, počítačové programy, fotografické kreslicí přístroje a jejich části, elektronická zařízení užívající laserů k záznamu obrazu na filmy a jiná média, mikrokreslicí přístroje, mikrolitografické

zařízení, zobrazovací zařízení a materiály pro tiskárenský a obalový průmysl, a laserové zobrazovací systémy a materiály pro průmysl plošných desek s tištěnými spoji.

(511) 9

Změny vlastníků ochranných známek

Kapitola obsahuje údaje o ochranných známkách, které byly převedeny nebo přešly ve smyslu ustanovení § 15 odst. 1, 2 a § 16 zákona č. 441/2003 Sb. na jiného vlastníka v rozsahu všech zapsaných výrobků nebo služeb.

Číslo zápisu (111)	Dřívější vlastník (770)	Nynější vlastník (730)	S účinností od (580)
171875	The Body Shop International PLC, Watersmead, Littlehampton, West Sussex, GB	The Body Shop International Limited, Watersmead, Littlehampton, West Sussex, GB	15.03.2018
181995	The Body Shop International PLC, West Sussex, Littlehampton, GB	The Body Shop International Limited, Watersmead, Littlehampton, West Sussex, GB	15.03.2018
196357	PhDr. Světlana Hrabánková, Vavřínc-Zišov čp. 42, Uhlířské Janovice, 28504, CZ	Kršáková Lucia MgA., U Družstva Práce 943/20, Praha 4, Braník, 14000, CZ	19.03.2018
197019	BOCHEMIE a.s., Lidická 326, Bohumín - Nový Bohumín, 73581, CZ	UNILEVER ČR, spol. s r.o., Rohanské nábřeží 670/17, Praha 8, Karlín, 18600, CZ	16.03.2018
220805	KORYNA a.s., Kopečná 940/14, Brno, Staré Brno, 60200, CZ	Babiččina plotna s.r.o., v objektu Mrazíren Dýšina, Dýšina, 33002, CZ	20.03.2018
225533	BOCHEMIE a.s., Lidická 326, Bohumín - Nový Bohumín, 73581, CZ	UNILEVER ČR, spol. s r.o., Rohanské nábřeží 670/17, Praha 8, Karlín, 18600, CZ	16.03.2018
233488	KORYNA a.s., Kopečná 940/14, Brno, Staré Brno, 60200, CZ	Babiččina plotna s.r.o., v objektu Mrazíren Dýšina, Dýšina, 33002, CZ	20.03.2018
238409	Randlová Jindra, Hlavní 267, Mariánské Lázně, 35301, CZ	ALWE s.r.o., Nákladní 36/15, Mariánské Lázně, 35301, CZ	20.03.2018
251728	Ing. Miroslav Paclt - MP - program, Sarajevská 12, Praha 2, 12000, CZ	Pacltová Monika, Tuklatská 2091/1, Praha 10, 10100, CZ	16.03.2018
254787	RYSS & LINX CREDIT INC., 16192 Coastal Highway, Lewes, DE, US	BUGGYRA IP Limited, Room 1, Level 2, Plazzo Ca Brugnera, Valley Road, Birkirkara, MT	14.03.2018
257985	RYSS & LINX CREDIT INC., 16192 Coastal Highway, Lewes, DE, US	BUGGYRA IP Limited, Room 1, Level 2, Plazzo Ca Brugnera, Valley Road, Birkirkara, MT	14.03.2018
273710	RYSS & LINX CREDIT INC., 16192 Coastal Highway, Lewes, DE, US	BUGGYRA IP Limited, Room 1, Level 2, Plazzo Ca Brugnera, Valley Road, Birkirkara, MT	14.03.2018
290963	The Body Shop International PLC, Littlehampton, West Sussex BN17 6LS, GB	The Body Shop International Limited, Watersmead, Littlehampton, West Sussex, GB	15.03.2018
295301	LICHT FÜR DIE WELT - Christoffel Entwicklungszusammenarbeit, Niederhofstrasse 26-28, 1120 Wien, AT	LICHT FOR THE WORLD International - Organisation for inclusive development / Organisation für inklusive Entwicklungszusammenarbeit, Niederhofstraße 26-28, 1120 Wien, AT	20.03.2018
299732	Marek Vlček, Lysovice 33, Lysovice, 68201, CZ	Vlčková Markéta, Lysovice 33, Vyškov, 68201, CZ	15.03.2018
300376	Marek Vlček, Lysovice 33, Lysovice, 68201, CZ	Vlčková Markéta, Lysovice 33, Vyškov, 68201, CZ	15.03.2018
306728	BOCHEMIE a.s., Lidická 326, Bohumín - Nový Bohumín, 73581, CZ	UNILEVER ČR, spol. s r.o., Rohanské nábřeží 670/17, Praha 8, Karlín, 18600, CZ	16.03.2018
315073	VELAMOS, a.s., Sobotín, Sobotín, 78816, CZ	Hájek Martin Mgr., Lindleyova 2723/5, Praha 6, 16000, CZ	16.03.2018
315074	VELAMOS, a.s., Sobotín, Sobotín, 78816, CZ	Hájek Martin Mgr., Lindleyova 2723/5, Praha 6, 16000, CZ	16.03.2018
322818	RYSS & LINX CREDIT INC., 16192 Coastal Highway, Lewes, DE, US	BUGGYRA IP Limited, Room 1, Level 2, Plazzo Ca Brugnera, Valley Road, Birkirkara, MT	14.03.2018
328943	RYSS & LINX CREDIT INC., 16192 Coastal Highway, Lewes, DE, US	BUGGYRA IP Limited, Room 1, Level 2, Plazzo Ca Brugnera, Valley Road, Birkirkara, MT	14.03.2018
331772	JOE Profí s.r.o., Branišovská 187/16, Praha 4, 14300, CZ	Pýcha Miroslav, Branišovská 187/16, Praha 4, 14300, CZ	14.03.2018
333217	NEW MEDIA GROUP s.r.o., Budějovická 778/3, Praha 4, Michle, 14000, CZ	Online Capital s.r.o., Budějovická 778/3, Praha 4, Michle, 14000, CZ	19.03.2018
334290	Caesars World, Inc., Caesars Palace Drive 1, Las Vegas, NV, US	Caesars Licence Company, LLC, a Nevada limited liability company, One Caesars Palace Drive, Las Vegas, NV, US	15.03.2018
335111	RYSS & LINX CREDIT INC., 16192 Coastal Highway, Lewes, DE, US	BUGGYRA IP Limited, Room 1, Level 2, Plazzo Ca Brugnera, Valley Road, Birkirkara, MT	14.03.2018
338629	Moneza Financial s.r.o., Vyšehradská 1349/2, Praha 2, Nové Město, 12800, CZ	TWINO, SIA, Mukusalas iela 41, 1004 Riga, LV	14.03.2018
346626	Icon Health & Fitness, Inc., 1500 South 1000 West, Logan, UT 84321, UT, US	ICON-ALTRA LLC, 1 500 South 1000 West, Logan, UT, US	19.03.2018
359029	ZEEM store s.r.o., Bělehradská 858/23, Praha 2 - Vinohrady, 12000, CZ	RED C, s.r.o., Trojská 633/173c, Praha 7, Troja, 17100, CZ	14.03.2018

Změny v údajích o vlastnících ochranných známek

Kapitola obsahuje ochranné známky, u kterých byla v rejstříku ochranných známek vyznačena změna v údajích o vlastnících ve smyslu ustanovení § 27 odst. 2 a 7 zákona č. 441/2003 Sb.

Číslo zápisu (111)	Vlastník (730)	S účinností od (580)
169163	MENTOR GRAPHICS CORPORATION, 8005 S.W. Boeckman Rd., Wilsonville 97070, OR, US	14.03.2018
182650	LITEP, spol. s r.o., č. p. 222, Dětkovice, 79804, CZ	14.03.2018
190378	RADOM, s.r.o., Jiřího Potůčka 259, Pardubice, Trnová, 53009, CZ	20.03.2018
218508	Fuji Denki Kabushiki Kaisha (Fuji Electric Co., Ltd.), 1-1, Tanabe-Shinden, Kawasaki-ku, Kawasaki-city, Kanagawa, JP	15.03.2018
219655	INKOS-OSTRAVA, a.s., Havlíčkovo nábřeží 696/22, Ostrava - Moravská Ostrava, 70152, CZ	15.03.2018
219669	Lonsdale Sports Limited, Unit A, Brook Park East, Shirebrook, NG20 8RY, GB	14.03.2018
221356	Veletrhy Brno, a.s., Výstaviště 405/1, Brno, Pisárky, 60300, CZ	15.03.2018
221888	Veletrhy Brno, a.s., Výstaviště 405/1, Brno, Pisárky, 60300, CZ	15.03.2018
225540	MicroNet spol. s r.o., třída Masarykova 231, Broumov, 55001, CZ	14.03.2018
234665	Prague International Marathon, spol. s r.o., Františka Křížka 461/11, Praha 7, Holešovice, 17000, CZ	15.03.2018
234722	DEL a.s., Biskupský dvůr 1146/7, Praha 1, Nové Město, 11000, CZ	14.03.2018
295505	Gronský Libor MUDr., Za Zlatou koulí 506/7, Olomouc, Nová Ulice, 77900, CZ	16.03.2018
296231	Místní skupina Polského kulturně-osvětového svazu v Jablunkově, Mariánské náměstí 18, Jablunkov, 73991, CZ	15.03.2018
299431	TKF, spol. s r.o., Budilovská 296/5, Praha 4, 14000, CZ	15.03.2018
299593	Mašík Radek, Jana Masaryka 1322/4, Hradec Králové, Nový Hradec Králové, 50012, CZ	14.03.2018
299594	Mašík Radek, Jana Masaryka 1322/4, Hradec Králové, Nový Hradec Králové, 50012, CZ	14.03.2018
299623	Lidl Stiftung & Co. KG, Stiftsbergstrasse 1, 74172 Neckarsulm, DE	19.03.2018
299737	Dědová Andrea Ing., Verdunská 720/33, Praha 6, Bubeneč, 16000, CZ	14.03.2018
300117	Galerie 4 - galerie fotografie, příspěvková organizace Karlovarského kraje, Františkánské náměstí 30/1, Cheb, 35002, CZ	15.03.2018
300118	OMIFLEX s.r.o., Kapusty 617/8A, Břeclav 6 - Charvátská Nová Ves, 69006, CZ	15.03.2018
300159	benaSONET, s.r.o., Žatecká 16/8, Praha 1, Josefov, 11000, CZ	15.03.2018
300527	Galerie 4 - galerie fotografie, příspěvková organizace Karlovarského kraje, Františkánské náměstí 30/1, Cheb, 35002, CZ	15.03.2018
300804	CTS corp., s.r.o., Bubenská 421/3, Praha 7, Holešovice, 17000, CZ	15.03.2018
300807	Veletrhy Brno, a.s., Výstaviště 405/1, Brno, Pisárky, 60300, CZ	15.03.2018
301116	IPSUM GRADE s.r.o., Přípotoční 1528/2, Praha 10, Vršovice, 10100, CZ	15.03.2018
301137	Haluza Zbyněk, Nad Smetankou 225/2, Praha 9, Hrdlořezy, 19000, CZ	20.03.2018
301321	ALIFEA s.r.o., Zborovská 739/32, Praha 5, Smíchov, 15000, CZ	19.03.2018
301746	DF World of Spices GmbH, Industriestrasse 25, Diessen 49201, DE	19.03.2018
302670	Veletrhy Brno, a.s., Výstaviště 405/1, Brno, Pisárky, 60300, CZ	15.03.2018
302785	Pavel Krenk HELPSERVIS, nám. Pod Branou 455/8, Liberec, Liberec IV-Perštýn, 46001, CZ	19.03.2018
303136	EMPYREUM Information Technologies, spol. s r.o., Pelikánova 185/13, Praha 6, Liboc, 16200, CZ	20.03.2018
303735	ACE s.r.o., Nikoly Vapcarova 3270/7, Praha 4, Modřany, 14300, CZ	16.03.2018
304457	LB MINERALS, s.r.o., Tovární 431, Horní Bříza, 33012, CZ	20.03.2018
304458	LB MINERALS, s.r.o., Tovární 431, Horní Bříza, 33012, CZ	20.03.2018
306438	OZAB s.r.o., Nad bezednou 197, Dobrovíz, 25261, CZ	15.03.2018
307063	Abacus Electric, s.r.o., Planá č. p. 2, Planá, 37001, CZ	19.03.2018
307850	Reisten, s.r.o., Zahradní 288, Pavlov, 69201, CZ	19.03.2018
307979	Veletrhy Brno, a.s., Výstaviště 405/1, Brno, Pisárky, 60300, CZ	15.03.2018
315167	Ivanov Ivelin Nedkov Ing., U studánky 587/10, Praha 7 - Holešovice, 17000, CZ	19.03.2018
338629	Moneza Financial s.r.o., Vyšehradská 1349/2, Praha 2, Nové Město, 12800, CZ	14.03.2018
342300	Smart Toys s.r.o., Dědkova 204/5, Hradec Králové, Plácky, 50301, CZ	14.03.2018
353376	Podnikatelský klub Empiria 21 s.r.o., Počernická 414/68, Praha 10, Malešice, 10800, CZ	14.03.2018
353545	Podnikatelský klub Empiria 21 s.r.o., Počernická 414/68, Praha 10, Malešice, 10800, CZ	14.03.2018
356573	Oscorn Nano s.r.o., Košická 63/30, Praha 10, Vršovice, 10100, CZ	16.03.2018

Ostatní rozhodné údaje a úřední opravy

Kapitola zahrnuje zejména přetřídění seznamu výrobků a služeb v návaznosti na mezinárodní zápis, opravu chyb ve formulaci, přepisů a zjevných nesprávností za účelem uvedení do souladu se skutečností. V této kapitole jsou zveřejňovány jen takové údaje, které nemohou být zveřejněny spolu se zveřejněním přihlášky nebo se zápisem ochranné známky. Dále kapitola obsahuje důležitá úřední sdělení.

(11) **27537**

(21) PVZ 1997-29944

V návaznosti na mezinárodní praxi v zatřídování průmyslových vzorů bylo zatřídění průmyslového vzoru změněno na třídu 23-01.

(11) **31454**

(21) PVZ 2002-34112

V návaznosti na mezinárodní praxi v zatřídování průmyslových vzorů bylo zatřídění průmyslového vzoru změněno na třídu 23-01.

(11) **36281**

(21) PVZ 2014-39886

V návaznosti na mezinárodní praxi v zatřídování průmyslových vzorů bylo zatřídění průmyslového vzoru změněno na třídu 23-01.

(97) **EP 2590849**

Udělení Evropského patentu č. 2590849 ze dne 31.08.2016 bylo Evropským patentovým úřadem zrušeno a řízení bylo přerušeno.
