

### Číselné INID kódy pro označování bibliografických dat technických řešení

### INID Codes for the identification of bibliographic data of technical solutions

(Standard WIPO ST. 9 a ST. 80)

(11)	číslo patentu/zápisu/osvědčení	(11)	Number of the patent/registration/certification
(15)	datum zápisu průmyslového vzoru	(15)	Industrial design registration date
(21)	číslo přihlášky/žádosti	(21)	.Application number
(22)	datum podání přihlášky/žádosti	(22)	Date of application filling
(23)	údaje o výstavní prioritě	(23)	Exhibition priority data
(28)	počet průmyslových vzorů	(28)	Number of industrial designs included in the application
(31)	číslo prioritní přihlášky	(31)	Number of priority application
(32)	datum podání prioritní přihlášky	(32)	Filing date of priority application
(33)	země priority	(33)	Priority country
(40)	datum zveřejnění přihlášky vynálezu	(40)	Date of publication of patent application
(45)	datum zveřejnění zapsaného průmyslového vzoru	(45)	Publication date of the registered industrial design
(47)	datum zveřejnění udělení patentu a zápisu užitého vzoru, datum zápisu užitého vzoru, datum oznámení udělení evropského patentu v Evropském patentovém věstníku	(47)	Publication date of patent granting and publication date of utility model registration, registration date of utility model, publication date of European patent granting in the European patent bulletin
(51)	mezinárodní patentové třídění/Locarnské třídění průmyslových vzorů	(51)	International Patent Classification/ Locarno Classification for Industrial Designs
(54)	Název	(54)	Title
(55)	vyobrazení průmyslového vzoru	(55)	Reproduction of the industrial design
(57)	Anotace	(57)	Abstract
(68)	číslo základního patentu	(68)	Number of the basic patent
(71)	označení přihlašovatele/žadatele	(71)	Applicant
(72)	označení původce	(72)	Inventor
(73)	označení majitele/vlastníka	(73)	Owner
(74)	označení zástupce	(74)	Attorney's name and address
(86)	číslo mezinárodní přihlášky	(86)	International application number
(87)	číslo mezinárodního zveřejnění	(87)	International publication number
(92)	datum a číslo první registrace přípravku pro Českou republiku	(92)	Date and number(s) of the first authorization to market the product in the CZ
(93)	datum, číslo a země první registrace přípravku v rámci Společenství	(93)	Date, number(s) and country of the first authorization to market the product in the EEC
(94)	doba platnosti osvědčení	(94)	Term of certification validity
(95)	označení a typ přípravku	(95)	Name of the product and product type
(96)	datum podání a číslo evropské patentové přihlášky	(96)	European patent application filling date and number
(97)	datum zveřejnění a číslo zveřejnění evropské patentové přihlášky v Evropském patentovém věstníku	(97)	European patent application publication date and publication number in the European patent bulletin

### Číselné INID kódy pro označování bibliografických dat ochranných známek

### INID codes and minimum required for the identification of bibliographic data relating to marks

(Standard WIPO ST.60)

(111)	Číslo zápisu ochranné známky (registrace)	(111)	Number of registration
(151)	Datum zápisu ochranné známky	(151)	Date of the registration
(210)	Číslo přihlášky ochranné známky (spisu)	(210)	Number of the application
(220)	Datum podání přihlášky	(220)	Date of filing of the application
(320)	Datum vzniku práva přednosti	(320)	Date of the first application
(442)	Datum zveřejnění přihlášky po průzkumu	(442)	Date of the publication of the examined application
(450)	Datum zveřejnění zápisu ochranné známky ve Věstníku	(450)	Date of publication of the registration
(510)	Seznam výrobků a služeb	(510)	List of goods and/or services
(511)	Číslo třídy výrobků a služeb	(511)	Number of the class of goods and/or services
(526)	Omezení rozsahu ochrany o prvek	(526)	Disclaimer
(540)	Znění nebo vyobrazení ochranné známky	(540)	Reproduction of the mark
(551)	Kolektivní ochranná známka	(551)	Collective mark
(554)	Prostorová ochranná známka	(554)	Three-dimensional mark
(558)	Ochranná známka tvořená pouze barvou nebo kombinací barev	(558)	Mark consisting exclusively of one or several colours
(580)	Datum zápisu jakékoliv transakce v souvislosti s přihláškou nebo zápisem ochranné známky do rejstříku, např. změna majitele, změna jména nebo adresy, vzdání se práv k ochranné známce atd. (účinnost)	(580)	Date of recording of any kind of transaction in respect of applications or registrations (e.g. change in ownership, change in name or address, renunciation, termination of protection)
(591)	Údaje o barevnosti ochranné známky	(591)	Information concerning colour claimed
(730)	Přihlašovatel/vlastník ochranné známky	(730)	The applicant or the holder of the mark
(740)	Zástupce	(740)	Name and address of the representative
(770)	Jméno a adresa dřívějšího přihlašovatele nebo vlastníka (v případě změny vlastnictví)	(770)	Name and address of the previous applicant or holder (in case of change in ownership)
(791)	Jméno a adresa nabyvatele licence	(791)	Name and address of the licensee
(793)	Podmínky a omezení licence	(793)	Indication of conditions and/or restrictions under the license
(800)	Mezinárodní zápis ochranné známky	(800)	International registration

# Kódy pro kódování záhlaví oznámení publikovaných ve Věstníku

(Standard WIPO ST. 17)

BB9A	zveřejněné přihlášky vynálezů	MK1K	zánik užitého vzoru uplynutím doby platnosti
FG1K	zapsané užité vzory	MK4A	zánik patentů uplynutím doby platnosti
FG4A	udělené patenty	MK4F	zánik autorských osvědčení uplynutím doby platnosti
FG4Q	zapsané průmyslové vzory	MK4Q	zánik průmyslového vzoru uplynutím doby ochrany
LD3K	částečný výmaz užitého vzoru	MM4A	zánik patentů pro nezaplacení ročních poplatků
LD4Q	částečný výmaz průmyslového vzoru	MM4F	zánik autorských osvědčení pro nezaplacení ročních poplatků
MA4A	zánik patentu vzdáním se	ND1K	prodloužení platnosti užitého vzoru
MA4F	zánik autorských osvědčení vzdáním se	ND4Q	obnova doby ochrany průmyslového vzoru
MC3K	výmaz užitého vzoru	PA4A	změna autorského osvědčení na patent
MC4A	zrušení patentu	PC9A	změna dispozičního práva k vynálezu
MC4F	zrušení autorského osvědčení	PD1K	převod práv a ostatní změny majitelů užitého vzoru
MC4Q	výmaz průmyslového vzoru	PD4A	převod práv a ostatní změny majitelů patentů
MH1K	zánik užitého vzoru vzdáním se	PD4Q	převod práv a ostatní změny vlastníků průmyslových vzorů
MH4A	částečné zrušení patentu	QA9A	nabídka licence
MH4F	částečné zrušení autorského osvědčení	SB4A	zapsané patenty do rejstříku po odtajnění
MH4Q	zánik průmyslového vzoru vzdáním se	SB4F	zapsaná autorská osvědčení do rejstříku po odtajnění

## Opravy Změny Různé

### Opravy u přihlášek vynálezů s žádostí o udělení patentu

HA9A	jmenování vynálezce		
HB9A	oprava jmen	HG9A	oprava chyb v třídění
HC9A	změna jmen	HH9A	oprava nebo změna všeobecně
HD9A	oprava adres	HK9A	tiskové chyby v úředních věstnících
HE9A	změna adres		
HF9A	oprava dat		

### Opravy ochranných dokumentů

Patenty	autorská osvědčení	užité vzory	průmyslové vzory	
TA4A	TA4F	TA1K	TA4Q	jmenování vynálezce
TB4A	TB4F	TB1K	TB4Q	oprava jmen
TC4A	TC4F	TC1K	TC4Q	změna jmen
TD4A	TD4F	TD1K	TD4Q	oprava adres
TE4A	TE4F	TE1K	TE4Q	změna adres
TF4A	TF4F	TF1K	TF4Q	oprava dat
TG4A	TG4F	TG1K	TG4Q	oprava chyb v třídění
TH4A	TH4F	TH1K	TH4Q	oprava nebo změna všeobecně
TK9A	TK9F	TK1K	TK4Q	tiskové chyby v úřed. věstnících

### **Kódy pro označování zemí a mezinárodních organizací použité ve věstníku**

AT	Rakousko
AU	Austrálie
CH	Švýcarsko
CN	Čína
CO	Kolumbie
CY	Kypr
CZ	Česká republika
DE	Spolková republika Německo
DK	Dánsko
FR	Francie
GB	Velká Británie
IN	Indie
JP	Japonsko
LB	Libanon
LU	Lucembursko
PL	Polsko
SE	Švédsko
SK	Slovensko
UA	Ukrajina
US	Spojené státy americké

### **Kódy pro označování států USA použité ve věstníku**

CA	California
FL	Florida
GA	Georgia
IL	Illinois
IN	Indiana
MI	Michigan
NY	New York
OH	Ohio
PA	Pennsylvania
PR	Puerto Rico
TX	Texas
VA	Virginia

**BB9A**

**Zveřejněné přihlášky vynálezů - přehled podle čísel přihlášek**

Dále uvedené přihlášky vynálezů byly zveřejněny dnem, uvedeným ve Věstníku podle zákona č. 527/1990 Sb., o vynálezech a zlepšovacích návrzích, ve znění pozdějších předpisů, a jsou k dispozici v patentové knihovně Úřadu průmyslového vlastnictví, Antonína Čermáka 2a, 160 68, Praha 6.

(21)	(51)	(21)	(51)
2016-598	<b>F 28 F 9/00</b> (2006.01)	2017-67	<b>G 01 N 21/78</b> (2006.01)
2016-637	<b>G 06 F 3/01</b> (2006.01)	2017-91	<b>H 01 F 41/02</b> (2006.01)
2016-649	<b>B 60 Q 1/26</b> (2006.01)	2017-264	<b>A 47 B 95/00</b> (2006.01)
2016-651	<b>B 41 F 17/24</b> (2006.01)	2017-482	<b>B 60 H 1/00</b> (2006.01)
2016-729	<b>B 29 C 47/66</b> (2006.01)	2018-118	<b>B 21 C 23/22</b> (2006.01)
2016-740	<b>F 01 D 1/30</b> (2006.01)		

**Zveřejněné přihlášky vynálezů - řazené podle MPT**

- (51) **A47B 95/00** (2006.01)  
(21) **2017-264**  
(71) Lacart s.r.o., Krnov, Pod Bezručovým vrchem, CZ  
(72) Gatti Marino, Krnov, Pod Bezručovým vrchem, CZ  
(54) **Závěsné kování, zejména pro sektorový nábytek nebo policové systémy**  
(22) 11.05.2017  
(57) Závěsné kování, zejména pro sektorový nábytek nebo policové systémy, tvořené vzájemně rozebíratelně sestavitelnými závěsnou lištou (1) a montážní jednotkou (2), kde montážní jednotka (2) obsahuje základové těleso (21) tvořené tenkostěnným výliskem (211) uzpůsobeným pro uchycení rektifikačních dílců a vybaveným konstrukčními prvky pro ustavení a upevnění k nábytkovému dílu (4). Rektifikační dílce montážní jednotky (2) jsou tvořeny vzájemně rozebíratelně spojitelnými talířovou maticí (22) a vícedílným vačkovým rektifikačním členem (23) ustaveným v průchozím prolisu (218) středové části základového tělesa (21), kde vačkový rektifikační člen (23) sestává z ploché polohovací vačky (231) pevně spojené s dutým stavěcím šroubem (233), v jehož vnitřní dutině (2332) je uložen fixační červík (234), přičemž závěsná lišta (1) je uzpůsobena pro dosednutí a vedení polohovací vačky (231) ve směru souběžném s nosnou plochou základového tělesa (21).
- (74) Ing. Petr Soukup, patentový zástupce, tř. Svobody 43/39, Olomouc, 77900
- (72) UACJ EXTRUSION CORPORATION, Tokyo 103-0026, JP  
(72) Nakamura Shinichi, Tokyo 100-0004, JP  
Yamashita Naoki, Tokyo 100-0004, JP  
Nagao Seiichi, Chitose, Nagoya-shi, Aichi 455-8670, JP  
Shibata Satoshi, Tokyo 100-0004, JP  
Naitou Kazuhisa, Aichi 448-8661, JP  
Okinotani Takeshi, Aichi 448-8661, JP  
Ichikawa Susumu, Aichi 448-8661, JP  
Itoh Akira, Aichi 448-8661, JP  
(54) **Hliníková plochá perforovaná trubka, jejíž vnitřní povrch má vynikající antikorozi vlastnosti a hliníkový výměník tepla, který ji používá**  
(22) 10.08.2016  
(57) Extrudovaná hliníková plochá multiportová trubka (10) má množství průtokových kanálek (12) nezávisle a paralelně probíhajících ve směru osy trubky, jejichž vnitřní plocha je vysoce odolná proti korozi a kterými prochází chladicí kapalina, přičemž tato trubka může být s výhodou použita pro přenos tepla ve výměníku tepla, zejména výměníku tepla pro automobily, jako je automobilová klimatizační jednotka a radiátor. Plochá multiportová trubka (10) je vytvořena extruzí, kde jako hliníkový trubkový materiál a materiál hliníkové galvanizační anody, jenž má elektrochemicky nižší potenciál, než hliníkový trubkový materiál se použije uvedený hliníkový materiál. Materiál hliníkové galvanizační anody je vystaven účinku tak, že vytváří galvanizační anodový úsek (18) alespoň v části vnitřního obvodového úseku (16) v průřezu každého z množství průtokových kanálek (12).
- (74) Rott, Růžička & Guttman Patentová, známková a advokátní kancelář, Ing. Václav Krmenčík, Vinohradská 37/938, Praha 2, 12000

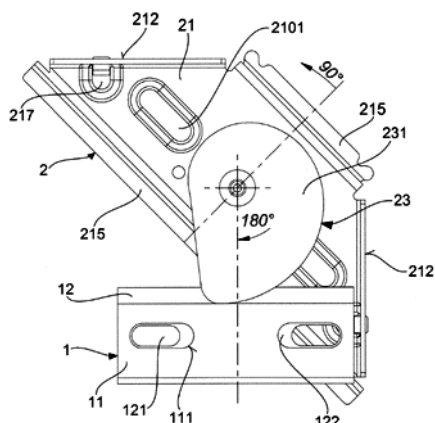

- (51) **B21C 23/22** (2006.01)  
**F28F 1/02** (2006.01)  
**F28F 19/06** (2006.01)  
**F28F 21/08** (2006.01)  
**C22C 21/00** (2006.01)  
(21) **2018-118**  
(71) UACJ CORPORATION, Tokyo 100-0004, JP

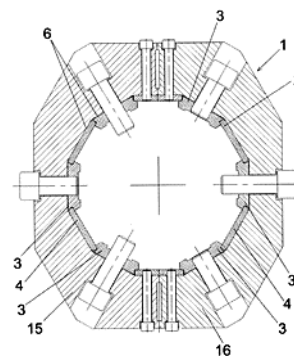
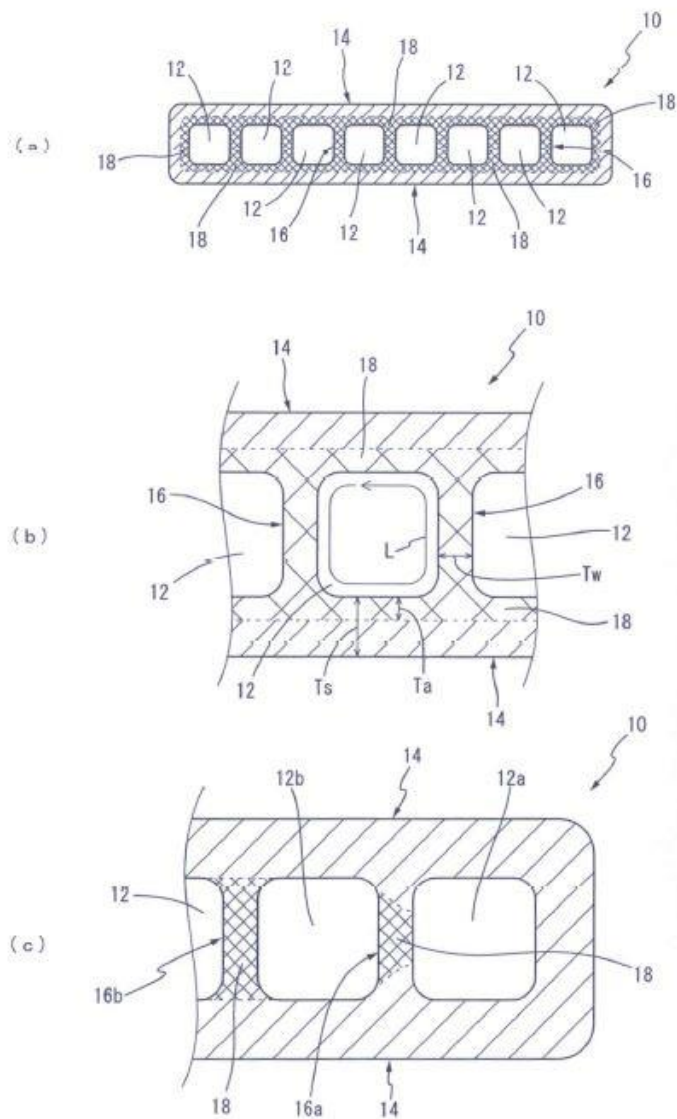

- (51) **B41F 17/24** (2006.01)  
**B41F 15/26** (2006.01)  
**B41F 21/00** (2006.01)

(21) **2016-651**

(71) KRUŽÍK s.r.o., Kroměříž, CZ

(72) Kružík Martin, Kroměříž, CZ

(54) **Otočný polohovací stůl tiskového stroje pro potisk vratových panelů**

(22) 18.10.2016

(57) Otočný polohovací stůl tiskového stroje pro potisk vratových panelů sestává ze základové konstrukce (1), v jejíž horních vodorovných nosnících (2) je otočně uspořádána hřídel (5) otočného polohovacího stolu (3) opatřená natáčecím mechanismem, na níž kolo jsou upevněna rovnoběžná úložná ramena (4) otočného polohovacího stolu (3), mezi nimiž jsou umístěny upínací prvky. Natáčecí mechanismus je tvořen táhlem (8), vybaveným na obou koncích samomaznými kuličkovými ložisky (9), přičemž horní konec táhla (8) je uchycen otočně na konci jednoho z úložných ramen (4) otočného polohovacího stolu (3) a dolní konec táhla (8) je připevněn otočně k jezdcvi (11), který je upevněn na ozubeném řemenu (10). Řemen (10) je umístěn ve spodní části základové konstrukce (1) a je zde opášen na dvou kladkách (12, 12'), z nichž zadní kladka (12') je prostřednictvím hřídele (13) spojena s motorem (7) uspořádaným pro natáčení otočného polohovacího stolu (3) do požadované polohy. Natáčecí mechanismus může být také tvořen motorem (7), uspořádaným pro natáčení otočného polohovacího stolu (3) do požadované polohy, jehož těleso je připevněno k základové konstrukci (1), přičemž jeho hřídel je propojena s hřídelí (5) otočného polohovacího stolu (3).

- (74) Halaxová & Halaxová TETRAPAT, RNDr. Zdeňka Halaxová, Jinonická 80, Praha 5, 15800

- (51) **B29C 47/66** (2006.01)  
**B01F 7/04** (2006.01)

(21) **2016-729**

(71) Farmet a. s., Česká Skalice, CZ

(72) Černý Josef Ing., Ohnišov, CZ  
Petra Tomáš, Úpice, CZ

(54) **Pouzdro extrudéru**

(22) 23.11.2016

(57) Pouzdro extrudéru, zejména pouzdro (1) extrudéru, dělené na nejméně dvě části (15, 16) a obsahující nejméně ve své části vnitřní opláštění (2), u kterého je vnitřní opláštění (3) provedeno jako dělené, přičemž obsahuje nejméně dvě tvarově rozdílné výstelky (3, 4) uspořádané na vnitřní dosedací ploše (6) pouzdra (1) s tím, že vnitřní opláštění (2) obsahuje nejméně jednu stahovací výstelku (3) a nejméně jednu plochou výstelku (4), a stahovací výstelku (3) je šroubem (8) připevněna k vnitřní dosedací ploše (6) pouzdra (1), přičemž obsahuje nejméně jedno tvarové vybrání (9), kterým k vnitřní dosedací ploše (6) pouzdra (1) přitlačuje plochou výstelku (4).

- (74) Ing. Milan Škoda, Nahořanská 308, Nové Město nad Metují, 54901

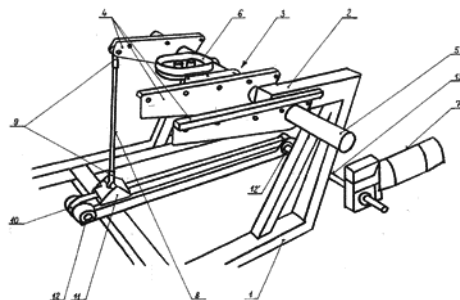

- (51) **B60H 1/00** (2006.01)  
**F23D 11/44** (2006.01)  
**F24C 5/02** (2006.01)

(21) **2017-482**

(71) Eberspächer Climate Control Systems GmbH & Co. KG, 73730 Esslingen, DE

(72) Blaschke Walter, 73779 Deizisau, DE

(54) **Konstrukční skupina spalovací komory pro odpařovací hořák**

(22) 23.08.2017

(57) Vynález se týká konstrukční skupiny (10) spalovací komory (16) pro odpařovací hořák, zejména pro topné zařízení vozidla, obsahující těleso (50)

spalovací komory (16) s obvodovou stěnou (12) rozkládající se ve směru podélné osy (L) tělesa (50) spalovací komory (16) a s dnovou oblastí (14) ohraničující společně s touto obvodovou stěnou (12) spalovací komoru (16). Dnová oblast (14) obsahuje nosič (18) odpařovacího média (20) a porézní odpařovací médium (20) na straně nosiče (18) odpařovacího média (20), odvrácené od porózního odpařovacího média (20), upravena první plamenová clona (36) s prvním otvorem (38) clony. V obvodové stěně (12) je upraveno uspořádání (44) vstupních otvorů (16) vzduchu. V axiálním odstupu od první plamenové clony (36) je na axiální straně první plamenové clony (36), odvrácené od porózního odpařovacího média (20), upravena druhá plamenová clona (36) s druhým otvorem (42) clony. Uspořádání (44) vstupních otvorů (16) vzduchu obsahuje mezi první plamenovou clonou (36) a druhou plamenovou clonou (40) alespoň jeden vstupní otvor (46) vzduchu.

- (74) Čermák a spol., JUDr. Karel Čermák jr. Ph.D., LL.M., advokát, Elišky Peškové 735/15, Praha 5, 15000

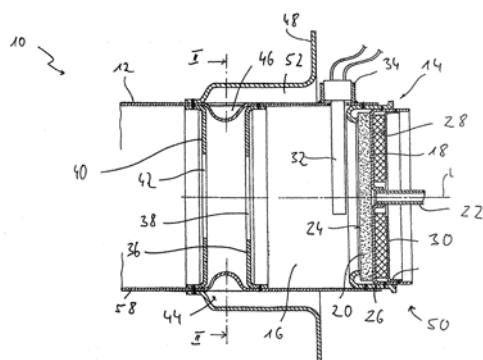

- (51) **B60Q 1/26** (2006.01)  
**F21S 8/10** (2006.01)  
**F21V 9/00** (2015.01)  
**F21V 8/00** (2006.01)

(21) **2016-649**

- (71) Varroc Lighting Systems, s.r.o., Šenov u Nového Jičína, CZ

(72) Gloss Tomáš Ing., Vítkov, CZ

Matějů Tomáš Ing., Bartošovice na Moravě, CZ

Hruška Jakub RNDr., Ph.D., Hlučín, CZ

- (54) **Světelné zařízení, zejména signální svítilna pro motorová vozidla**

(22) 17.10.2016

(57) Světelné zařízení, zejména signální svítilna pro motorová vozidla, obsahuje alespoň jeden světelný zdroj (51) a transparentní světlovod s tělem (6) světlovodu, jehož povrch zahrnuje vstupní plochu (62) pro navázání světla generovaného světelným zdrojem (51) a výstupní čelní plochu (61). Alespoň část buď vstupní plochy (62) anebo výstupní čelní plochy (61) je z vnějšku opatřena barevnou vrstvou (64), jejíž barva se liší od barvy světla alespoň jednoho ze světelných zdrojů (51), přičemž barva světla, která při tomto zapnutém světelném zdroji (51) vychází alespoň z části výstupní čelní plochy (61) do prostoru mimo světlovodu, je blízká barvě tohoto světelného zdroje (51).

- (74) HAINZ – Patentová a známková kancelář, JUDr. Ing. Miloslav Hainz, Slunečná 377, Mratín, 25063

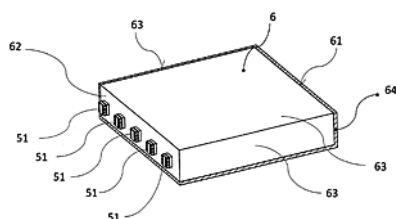

- (51) **F01D 1/30** (2006.01)  
**F01D 15/06** (2006.01)

(21) **2016-740**

(71) DEPRAG CZ a.s., Lázně Bělohrad, CZ

(72) Hubálek Michal Ing., Ph.D., Nemojov, CZ

(54) **Obousměrná vzduchová turbína**

(22) 28.11.2016

(57) Obousměrná vzduchová turbína je opatřena kanálem (14) přívodu vzduchu a oběžným kolem (3) napojeným na kanál (15) odvádění vzduchu. Kanál (14) přívodu vzduchu navazuje na přepouštěcí komoru (8), ve které je umístěn přepouštěcí člen (11) spojený s tažným a tlačným prostředkem (24). Z přepouštěcí komory (8) je vyústěn přívodní kanál (9) k sousměrným tryskám (6) a také přívodní kanál (10) k protisměrným tryskám (7), přičemž sousměrné trysky (6) jsou uspořádány proti sousměrným lopatkám (4) oběžného kola (3) a protisměrné trysky (7) jsou uspořádány proti protisměrným lopatkám (5) oběžného kola (3).

- (74) Jan Brykner, Resslerova 741, Hradec Králové, 50002

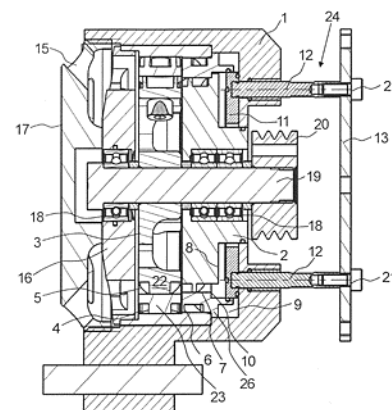

- (51) **F28F 9/00** (2006.01)

**B29C 53/58** (2006.01)

**B29C 70/06** (2006.01)

**B01D 63/02** (2006.01)

**F23L 15/04** (2006.01)

(21) **2016-598**

(71) Vysoké učení technické v Brně, Brno, CZ

(72) Raudenský Miroslav prof. Ing., CSc., Brno Královo Pole, CZ

- (54) **Výměník tepla na bázi polymerních vláken a způsob jeho vytvoření**

(22) 26.09.2016

(57) Ve výměníku tepla, jehož teplosměnnou plochu tvoří válcovitý základní modul (1) z dutých polymerních vláken (2), která jsou navinuta spirálovitě v obou směrech na štíhlé neprůchodné jádro (3) a na obou koncích propojena kompaktními bloky (4) matrice ponechávajícími dutiny vláken (2) otevřené, je základní modul (1) na obvodu obklopen k němu doléhajícím pláštěm (7) z kompozitního materiálu tvořeným spirálovitě navinutými výztužnými vlákny a epoxidovou maticí, přičemž výztužná vlákna jsou navinuta přímo na základním modulu (1). Výměník tepla se vytvoří tak, že se na štíhlé jádro (3) spirálovitě v obou směrech navinou dutá polymerní vlákna (2), která se na obou koncích jádra opatří bloky (4) matrice, následně se na takto vytvořený základní modul (1) spirálovitě v obou směrech navinou na stejném zařízení výztužná vlákna v epoxidové matici k vytvoření pláště (7), načež se po vytvrzení pláště (7) bloky (4) matrice spolu s pláštěm (7) proříznou k uvolnění vstupu do dutin vláken (2).

- (74) Ing. Libor Markes, patentový zástupce, Grohova 54, Brno, 60200

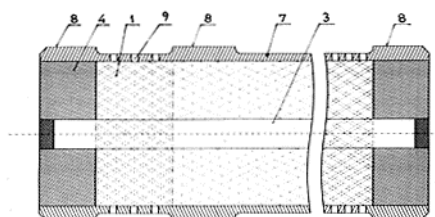

- (51) **F01D 1/30** (2006.01)  
**F01D 15/06** (2006.01)

(21) **2016-740**

- (51) **G01N 21/78** (2006.01)  
(21) **2017-67**  
(71) Univerzita Palackého v Olomouci, Olomouc, CZ  
(72) Petr Jan RNDr., Ph.D., Olomouc, CZ  
Maier Vítězslav RNDr., Ph.D., Prostějov, CZ  
Švidnoch Martin RNDr., Ph.D., Dolní Lhota, CZ  
Hárendarčíková Lenka Mgr., Dobruška, CZ
- (54) **Přenosné nízkonákladové zařízení pro multiparametrovou chemickou analýzu**  
(22) 03.02.2017  
(57) Zařízení pro nízkonákladovou přenosnou multiparametrovou chemickou analýzu složené ze tří základních částí - nosné části (1), reakční části (8) a části odpovídající dopravě vzorku k reakčním zónám (16). Nosná část zařízení (1) je složena ze spodní krycí vrstvy (2) a z horního krycího dílu (4), (5), který obsahuje výřez (6) odpovídající vložení částí reakční části (8), a výřezy (7) odpovídající vložení hydrofilních vrstev (17), (18) pro dopravu vzorku k reakčním zónám. Reakční část (8) je tvořena třemi částmi, na kterých jsou nanášeny voskové okraje, které po roztavení aplikací tepla vytváří hydrofobní bariéry, a vytváří tak reakční zóny (12), které mají tenký okraj (13) vyjma jedné strany, která má široký okraj (14) s mezerou (15). Část zařízení odpovídající dopravě vzorku k reakčním zónám (16) je složena z nedělené hydrofilní vrstvy (17), (18) vedoucí vzorek k reakčním zónám a z vrstvy pro vyhodnocování (21), (22), kde je hydrofilní vrstva (17), (18) vedoucí vzorek k reakčním zónám zarovnána do výřezu (7) na horním krycím dílu (4), (5) nosné části zařízení tak, aby na reakční části (8) zakryla část, nejčastěji polovinu, šířky širší strany (14) reakčních zón (12), čímž dojde k optimálnímu překryvu části, která dopravuje vzorek k reakčním zónám a vstupu do reakčních zón.

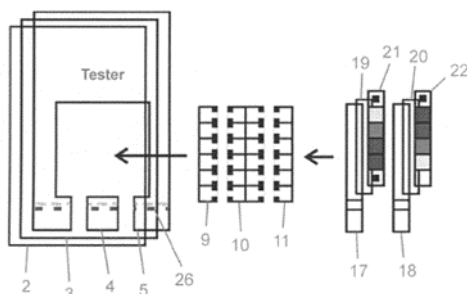

- (51) **G06F 3/01** (2006.01)  
**G06F 3/0488** (2013.01)  
**G06F 3/041** (2006.01)

- G06F 3/02** (2006.01)  
(21) **2016-637**  
(71) Zeronik Jiří, Liberec, CZ  
(72) Zeronik Jiří, Liberec, CZ  
(54) **Klávesnice určená pro sterilní prostředí**  
(22) 12.10.2016  
(57) Klávesnice určená pro sterilní prostředí sestává z dotykové plochy a zobrazovacího displeje, které jsou uspořádány vodotěsně a sestaveny z materiálů odolných do teploty až 110 stupňů Celsia.
- (74) RETROPATENT s.r.o., Mgr. Kamil Kolátor, Dobiášova 1246/29, Liberec VI, 46006
- (51) **H01F 41/02** (2006.01)  
**H01F 27/24** (2006.01)  
**H01F 27/25** (2006.01)  
**H01F 27/26** (2006.01)  
(21) **2017-91**  
(71) Vysoké učení technické v Brně, Brno, CZ  
(72) Kubík Michal Ing., Přerov, CZ  
Koutný Daniel doc. Ing., Ph.D., Brno, CZ  
Paloušek David doc. Ing., Ph.D., Brno, CZ  
Macháček Ondřej Ing., Lanškroun, CZ  
Strecker Zbyněk Ing., Ph.D., Jankovice, CZ  
Mazúrek Ivan doc. Ing., CSc., Brno, CZ  
Roupec Jakub Ing., Ph.D., Brno, CZ
- (54) **Skelet jádra tvořeného pruty z feromagnetického materiálu**  
(22) 17.02.2017  
(57) Skelet jádra tvořeného pruty z feromagnetického materiálu, které zaujímají v každém průřezu jádra směr siločar magnetického toku v ustáleném stavu, je tvořen svazkem prutů (1) oddělených vzduchovými vrstvami, přičemž sousedící pruty (1) jsou vzájemně propojeny pevnými můstky (2) z téhož feromagnetického materiálu rozmístěnými se vzájemným odstupem.
- (74) Ing. Libor Markes, patentový zástupce, Grohova 54, Brno, 60200

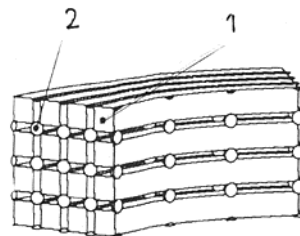

### Zveřejněné přihlášky vynálezů - přehled podle třídících znaků

(51)		(21)		(51)		(21)
B 01 D 63/02	(2006.01)	2016-598		F 23 L 15/04	(2006.01)	2016-598
B 01 F 7/04	(2006.01)	2016-729		F 24 C 5/02	(2006.01)	2017-482
B 29 C 53/58	(2006.01)	2016-598		F 28 F 1/02	(2006.01)	2018-118
B 29 C 70/06	(2006.01)	2016-598		F 28 F 19/06	(2006.01)	2018-118
B 41 F 15/26	(2006.01)	2016-651		F 28 F 21/08	(2006.01)	2018-118
B 41 F 21/00	(2006.01)	2016-651		G 06 F 3/02	(2006.01)	2016-637
C 22 C 21/00	(2006.01)	2018-118		G 06 F 3/041	(2006.01)	2016-637
F 01 D 15/06	(2006.01)	2016-740		G 06 F 3/0488	(2013.01)	2016-637
F 21 S 8/10	(2006.01)	2016-649		H 01 F 27/24	(2006.01)	2017-91
F 21 V 8/00	(2006.01)	2016-649		H 01 F 27/25	(2006.01)	2017-91
F 21 V 9/00	(2015.01)	2016-649		H 01 F 27/26	(2006.01)	2017-91
F 23 D 11/44	(2006.01)	2017-482				

### Seznam přihlašovatelů zveřejněných přihlášek vynálezů

(71)	(21)	(51)	(71)	(21)	(51)
DEPRAG CZ a.s., Lázně Bělohrad, CZ	2016-740	<b>F 01 D 1/30</b>	(2006.01)	Univerzita Palackého v Olomouci, Olomouc, CZ	2017-67 <b>G 01 N 21/78</b>
Eberspächer Climate Control Systems GmbH & Co. KG, 73730 Esslingen, DE	2017-482	<b>B 60 H 1/00</b>	(2006.01)	Varroc Lighting Systems, s.r.o., Šenov u Nového Jičína, CZ	2016-649 <b>B 60 Q 1/26</b>
Farmet a. s., Česká Skalice, CZ	2016-729	<b>B 29 C 47/66</b>	(2006.01)	Vysoké učení technické v Brně, Brno, CZ	2016-598 <b>F 28 F 9/00</b>
KRUŽÍK s.r.o., Kroměříž, CZ	2016-651	<b>B 41 F 17/24</b>	(2006.01)	Vysoké učení technické v Brně, Brno, CZ	2017-91 <b>H 01 F 41/02</b>
Lacart s.r.o., Krnov, Pod Bezručovým vrchem, CZ	2017-264	<b>A 47 B 95/00</b>	(2006.01)	Zeronik Jirá, Liberec, CZ	2016-637 <b>G 06 F 3/01</b>
UACJ CORPORATION, Tokyo 100-0004, JP	2018-118	<b>B 21 C 23/22</b>	(2006.01)		



## FG4A

## Udělené patenty - přehled podle čísel patentů

V období uzávěrky tohoto čísla Věstníku udělil Úřad průmyslového vlastnictví tyto patenty.

(11)	(51)		(11)	(51)		(11)	(51)	
307241	<b>D 05 B 3/24</b>	(2006.01)	307245	<b>F 28 F 9/00</b>	(2006.01)	307249	<b>H 01 F 41/02</b>	(2006.01)
307242	<b>F 03 G 7/00</b>	(2006.01)	307246	<b>B 29 C 47/66</b>	(2006.01)	307250	<b>A 47 B 95/00</b>	(2006.01)
307243	<b>C 12 Q 1/04</b>	(2006.01)	307247	<b>F 01 D 1/30</b>	(2006.01)			
307244	<b>C 08 K 5/09</b>	(2006.01)	307248	<b>G 01 N 21/78</b>	(2006.01)			

## FG4A

## Udělené patenty - přehled podle MPT

(51)	<b>A47B 95/00</b>	(2006.01)	(72)	Hrabák Jaroslav doc. Ing., Ph.D., Plzeň, CZ	
(11)	307250		(54)	<b>Způsob vlhké depozice mikrobiální kultury na pevný povrch určený k taxonomické identifikaci kultur pomocí desorpčně-ionizačních technik hmotnostní spektrometrie</b>	
(40)	25.04.2018		(22)	01.12.2015	
(21)	<b>2017-264</b>		(74)	KANIA*SEDLÁK*SMOLA Patentová a známková kancelář, Mgr. Martina Dvořáková, Mendlovo náměstí 1a, Brno, 60300	
(73)	Lacart s.r.o., Krmov, Pod Bezručovým vrchem, CZ				
(72)	Gatti Marino, Krmov, Pod Bezručovým vrchem, CZ				
(54)	<b>Závěsné kování, zejména pro sektorový nábytek nebo policové systémy</b>				
(22)	11.05.2017				
(74)	Ing. Petr Soukup, patentový zástupce, tř. Svobody 43/39, Olomouc, 77900				
(51)	<b>B29C 47/66</b>	(2006.01)	(51)	<b>D05B 3/24</b>	(2006.01)
	<b>B01F 7/04</b>	(2006.01)		<b>D05B 35/00</b>	(2006.01)
(11)	307246			<b>D05B 35/08</b>	(2006.01)
(40)	25.04.2018		(11)	307241	
(21)	<b>2016-729</b>		(40)	17.12.2014	
(73)	Farmet a. s., Česká Skalice, CZ		(21)	<b>2013-435</b>	
(72)	Černý Josef Ing., Ohnišov, CZ		(73)	AMF Reece CR, s.r.o., Prostějov - Vrahovice, CZ	
	Petira Tomáš, Úpice, CZ		(72)	Hanák Václav Ing., Prostějov, CZ	
(54)	<b>Pouzdro extrudéru</b>			Krátký Kamil Ing., Prostějov, CZ	
(22)	23.11.2016		(54)	<b>Zařízení k přípravě pouťka</b>	
(74)	Ing. Milan Škoda, Nahořanská 308, Nové Město nad Metují, 54901		(22)	10.06.2013	
			(74)	Ing. Dobroslav Musil, patentová kancelář, Zábřdovická 11, Brno, 61500	
(51)	<b>C08K 5/09</b>	(2006.01)	(51)	<b>F01D 1/30</b>	(2006.01)
	<b>C08K 5/092</b>	(2006.01)		<b>F01D 15/06</b>	(2006.01)
(11)	307244		(11)	307247	
(40)	10.01.2018		(40)	25.04.2018	
(21)	<b>2016-394</b>		(21)	<b>2016-740</b>	
(73)	Univerzita Tomáše Bati ve Zlíně, Zlín, CZ		(73)	DEPRAG CZ a.s., Lázně Bělohrad, CZ	
	Fatra, a.s., Napajedla, CZ		(72)	Hubálek Michal Ing., Ph.D., Nemojov, CZ	
(72)	Sedlařík Vladimír doc. Ing., Ph.D., Zlín - Malenovice, CZ		(54)	<b>Obousměrná vzduchová turbína</b>	
	Hrabalíková Martina Ing., Ph.D., Uherský Brod, CZ		(22)	28.11.2016	
	Stloukal Petr Ing., Ph.D., Zlín, CZ		(74)	Jan Brykner, Resslerova 741, Hradec Králové, 50002	
	Sáha Petr prof. Ing., CSc., Zlín - Mladcová, CZ				
	Tupý Michael Ing., Ph.D., Zlín, CZ		(51)	<b>F03G 7/00</b>	(2006.01)
(54)	<b>Koncentrát na bázi organické biologicky aktivní látky určený pro antimikrobní stabilizaci plastových povrchů</b>			<b>G21K 1/00</b>	(2006.01)
(22)	30.06.2016			<b>B01D 53/00</b>	(2006.01)
(74)	Ing. Dana Kreizlová, UTB ve Zlíně, UNI, nám. T. G. Masaryka 5555, Zlín, 76001			<b>B82Y 30/00</b>	(2011.01)
			(11)	307242	
			(40)	09.12.2015	
			(21)	<b>2014-366</b>	
			(73)	Halada Michal Ing., Suchdol nad Lužnicí, CZ	
			(72)	Halada Michal Ing., Suchdol nad Lužnicí, CZ	
			(54)	<b>Způsob rozdělování pracovní tekutiny na dvě oblasti s odlišným tlakem, způsob rozdělování teplosměnné tekutiny na dvě oblasti s odlišnou teplotou a zařízení na provádění těchto způsobů</b>	
			(22)	28.05.2014	
(51)	<b>C12Q 1/04</b>	(2006.01)			
	<b>G01N 1/28</b>	(2006.01)			
	<b>G01N 1/38</b>	(2006.01)			
	<b>G01N 1/44</b>	(2006.01)			
	<b>G01N 33/483</b>	(2006.01)			
	<b>C12Q 1/24</b>	(2006.01)			
	<b>G01N 35/00</b>	(2006.01)			
(11)	307243		(51)	<b>F28F 9/00</b>	(2006.01)
(40)	14.06.2017			<b>B29C 53/58</b>	(2006.01)
(21)	<b>2015-847</b>			<b>B29C 70/06</b>	(2006.01)
(73)	Univerzita Karlova v Praze, Lékařská fakulta v Plzni, Plzeň, CZ			<b>B01D 63/02</b>	(2006.01)
	BioVendor - Instruments a.s., Brno, CZ			<b>F23L 15/04</b>	(2006.01)
	Sciencis s.r.o., Brno, CZ		(11)	307245	
			(40)	25.04.2018	

(21) **2016-598**  
 (73) Vysoké učení technické v Brně, Brno, CZ  
 (72) Raudenský Miroslav prof. Ing., CSc., Brno Královo Pole, CZ  
 (54) **Výměník tepla na bázi polymerních vláken a způsob jeho vytvoření**  
 (22) 26.09.2016  
 (74) Ing. Libor Markes, patentový zástupce, Grohova 54, Brno, 60200

(51) **G01N 21/78** (2006.01)  
 (11) 307248  
 (40) 25.04.2018  
 (21) **2017-67**  
 (73) Univerzita Palackého v Olomouci, Olomouc, CZ  
 (72) Petr Jan RNDr., Ph.D., Olomouc, CZ  
 Maier Vítězslav RNDr., Ph.D., Prostějov, CZ  
 Švidnoch Martin RNDr., Ph.D., Dolní Lhota, CZ  
 Harendarčíková Lenka Mgr., Dobruška, CZ  
 (54) **Přenosné nízkonákladové zařízení pro multiparametrovou chemickou analýzu**  
 (22) 03.02.2017

(51) **H01F 41/02** (2006.01)  
**H01F 27/24** (2006.01)  
**H01F 27/25** (2006.01)  
**H01F 27/26** (2006.01)

(11) 307249  
 (40) 25.04.2018  
 (21) **2017-91**  
 (73) Vysoké učení technické v Brně, Brno, CZ  
 Kubík Michal Ing., Přerov, CZ  
 Koutný Daniel doc. Ing., Ph.D., Brno, CZ  
 Paloušek David doc. Ing., Ph.D., Brno, CZ  
 Macháček Ondřej Ing., Lanškroun, CZ  
 Strecker Zbyněk Ing., Ph.D., Jankovice, CZ  
 Mazůrek Ivan doc. Ing., CSc., Brno, CZ  
 Roupec Jakub Ing., Ph.D., Brno, CZ  
 (54) **Skelet jádra tvořeného pruty z feromagnetického materiálu**  
 (22) 17.02.2017  
 (74) Ing. Libor Markes, patentový zástupce, Grohova 54, Brno, 60200

### Seznam majitelů udělených patentů

(73)	(11)	(51)	(73)	(11)	(51)
AMF Reece CR, s.r.o., Prostějov - Vrahovice, CZ	307241	<b>D 05 B 3/24</b>	Univerzita Karlova v Praze, Lékařská fakulta v Plzni, Plzeň, CZ	307243	<b>C 12 Q 1/04</b>
BioVendor - Instruments a.s., Brno, CZ	307243	<b>C 12 Q 1/04</b>	Univerzita Palackého v Olomouci, Olomouc, CZ	307248	<b>G 01 N 21/78</b>
DEPRAG CZ a.s., Lázně Bělohrad, CZ	307247	<b>F 01 D 1/30</b>	Univerzita Tomáše Bati ve Zlíně, Zlín, CZ	307244	<b>C 08 K 5/09</b>
Farmet a. s., Česká Skalice, CZ	307246	<b>B 29 C 47/66</b>	Vysoké učení technické v Brně, Brno, CZ	307245	<b>F 28 F 9/00</b>
Fatra, a.s., Napajedla, CZ	307244	<b>C 08 K 5/09</b>	Vysoké učení technické v Brně, Brno, CZ	307249	<b>H 01 F 41/02</b>
Lacart s.r.o., Krnov, Pod Bezručovým vrchem, CZ	307250	<b>A 47 B 95/00</b>	Halada Michal Ing., Suchdol nad Lužnicí, CZ	307242	<b>F 03 G 7/00</b>
Sciencis s.r.o., Brno, CZ	307243	<b>C 12 Q 1/04</b>			

### Udělené evropské patenty

Evropský patentový úřad udělil následující evropské patenty s účinkem pro Českou republiku. Tyto patenty mohou být zrušeny nebo zachovány v pozměněném znění Evropským patentovým úřadem v řízení o odporu. K tomu, aby nabyl evropský patent účinnosti na území České republiky, je třeba, aby byl Úřadu předložen ve stanovené lhůtě překlad patentového spisu do českého jazyka (§ 35c odst. 2 až 4 zákona č. 527/1990 Sb., v platném znění).

(97) EP 1341377	(47) 11.04.2018	(97) EP 1949221	(47) 11.04.2018	(97) EP 2108113	(47) 11.04.2018	(97) EP 2183661	(47) 11.04.2018
(97) EP 1344984	(47) 11.04.2018	(97) EP 1953997	(47) 11.04.2018	(97) EP 2110625	(47) 11.04.2018	(97) EP 2186857	(47) 11.04.2018
(97) EP 1455937	(47) 11.04.2018	(97) EP 1955690	(47) 11.04.2018	(97) EP 2111245	(47) 11.04.2018	(97) EP 2189765	(47) 11.04.2018
(97) EP 1475702	(47) 11.04.2018	(97) EP 1957587	(47) 11.04.2018	(97) EP 2113123	(47) 11.04.2018	(97) EP 2191372	(47) 11.04.2018
(97) EP 1483788	(47) 11.04.2018	(97) EP 1960109	(47) 11.04.2018	(97) EP 2114252	(47) 11.04.2018	(97) EP 2192291	(47) 11.04.2018
(97) EP 1486371	(47) 11.04.2018	(97) EP 1966596	(47) 11.04.2018	(97) EP 2115013	(47) 11.04.2018	(97) EP 2197096	(47) 11.04.2018
(97) EP 1504412	(47) 11.04.2018	(97) EP 1970068	(47) 11.04.2018	(97) EP 2115107	(47) 11.04.2018	(97) EP 2197658	(47) 11.04.2018
(97) EP 1544313	(47) 11.04.2018	(97) EP 1971064	(47) 11.04.2018	(97) EP 2115653	(47) 11.04.2018	(97) EP 2201825	(47) 11.04.2018
(97) EP 1547096	(47) 11.04.2018	(97) EP 1971485	(47) 11.04.2018	(97) EP 2115850	(47) 11.04.2018	(97) EP 2202898	(47) 11.04.2018
(97) EP 1548590	(47) 11.04.2018	(97) EP 1973648	(47) 11.04.2018	(97) EP 2115979	(47) 11.04.2018	(97) EP 2203048	(47) 11.04.2018
(97) EP 1554972	(47) 11.04.2018	(97) EP 1976673	(47) 11.04.2018	(97) EP 2117280	(47) 11.04.2018	(97) EP 2203496	(47) 11.04.2018
(97) EP 1562167	(47) 11.04.2018	(97) EP 1976773	(47) 11.04.2018	(97) EP 2118206	(47) 11.04.2018	(97) EP 2205920	(47) 11.04.2018
(97) EP 1564325	(47) 11.04.2018	(97) EP 1978876	(47) 11.04.2018	(97) EP 2120460	(47) 11.04.2018	(97) EP 2206280	(47) 11.04.2018
(97) EP 1564441	(47) 11.04.2018	(97) EP 1979076	(47) 11.04.2018	(97) EP 2120801	(47) 11.04.2018	(97) EP 2206851	(47) 11.04.2018
(97) EP 1568365	(47) 11.04.2018	(97) EP 1981776	(47) 11.04.2018	(97) EP 2121842	(47) 11.04.2018	(97) EP 2207471	(47) 11.04.2018
(97) EP 1575568	(47) 11.04.2018	(97) EP 1984181	(47) 11.04.2018	(97) EP 2122093	(47) 11.04.2018	(97) EP 2207829	(47) 11.04.2018
(97) EP 1579521	(47) 11.04.2018	(97) EP 1984893	(47) 11.04.2018	(97) EP 2122129	(47) 11.04.2018	(97) EP 2208820	(47) 11.04.2018
(97) EP 1581177	(47) 11.04.2018	(97) EP 1986610	(47) 11.04.2018	(97) EP 2122275	(47) 11.04.2018	(97) EP 2209440	(47) 11.04.2018
(97) EP 1590925	(47) 11.04.2018	(97) EP 1987319	(47) 11.04.2018	(97) EP 2122830	(47) 11.04.2018	(97) EP 2209994	(47) 11.04.2018
(97) EP 1596734	(47) 11.04.2018	(97) EP 1987363	(47) 11.04.2018	(97) EP 2124783	(47) 11.04.2018	(97) EP 2210376	(47) 11.04.2018
(97) EP 1608691	(47) 11.04.2018	(97) EP 1989170	(47) 11.04.2018	(97) EP 2127302	(47) 11.04.2018	(97) EP 2211695	(47) 11.04.2018
(97) EP 1646857	(47) 11.04.2018	(97) EP 1989302	(47) 11.04.2018	(97) EP 2128236	(47) 11.04.2018	(97) EP 2212042	(47) 11.04.2018
(97) EP 1646862	(47) 11.04.2018	(97) EP 1989836	(47) 11.04.2018	(97) EP 2130037	(47) 11.04.2018	(97) EP 2216171	(47) 11.04.2018
(97) EP 1669110	(47) 11.04.2018	(97) EP 1991806	(47) 11.04.2018	(97) EP 2130350	(47) 11.04.2018	(97) EP 2217419	(47) 11.04.2018
(97) EP 1670973	(47) 11.04.2018	(97) EP 1991814	(47) 11.04.2018	(97) EP 2131344	(47) 11.04.2018	(97) EP 2217643	(47) 11.04.2018
(97) EP 1671073	(47) 11.04.2018	(97) EP 1993681	(47) 11.04.2018	(97) EP 2133028	(47) 11.04.2018	(97) EP 2221148	(47) 11.04.2018
(97) EP 1678951	(47) 11.04.2018	(97) EP 1994506	(47) 11.04.2018	(97) EP 2135430	(47) 11.04.2018	(97) EP 2221599	(47) 11.04.2018
(97) EP 1712549	(47) 11.04.2018	(97) EP 2007147	(47) 11.04.2018	(97) EP 2135740	(47) 11.04.2018	(97) EP 2221647	(47) 11.04.2018
(97) EP 1714335	(47) 11.04.2018	(97) EP 2010925	(47) 11.04.2018	(97) EP 2136059	(47) 11.04.2018	(97) EP 2221700	(47) 11.04.2018
(97) EP 1714942	(47) 11.04.2018	(97) EP 2014175	(47) 11.04.2018	(97) EP 2139541	(47) 11.04.2018	(97) EP 2221871	(47) 11.04.2018
(97) EP 1716626	(47) 11.04.2018	(97) EP 2022159	(47) 11.04.2018	(97) EP 2139943	(47) 11.04.2018	(97) EP 2223025	(47) 11.04.2018
(97) EP 1719311	(47) 11.04.2018	(97) EP 2022356	(47) 11.04.2018	(97) EP 2143707	(47) 11.04.2018	(97) EP 2224233	(47) 11.04.2018
(97) EP 1729580	(47) 11.04.2018	(97) EP 2023973	(47) 11.04.2018	(97) EP 2145906	(47) 11.04.2018	(97) EP 2224753	(47) 11.04.2018
(97) EP 1732364	(47) 11.04.2018	(97) EP 2032866	(47) 11.04.2018	(97) EP 2146847	(47) 11.04.2018	(97) EP 2225963	(47) 11.04.2018
(97) EP 1744203	(47) 11.04.2018	(97) EP 2036294	(47) 11.04.2018	(97) EP 2147971	(47) 11.04.2018	(97) EP 2226179	(47) 11.04.2018
(97) EP 1759327	(47) 11.04.2018	(97) EP 2045066	(47) 11.04.2018	(97) EP 2149070	(47) 11.04.2018	(97) EP 2226471	(47) 11.04.2018
(97) EP 1762134	(47) 11.04.2018	(97) EP 2045457	(47) 11.04.2018	(97) EP 2150119	(47) 11.04.2018	(97) EP 2226845	(47) 11.04.2018
(97) EP 1771206	(47) 11.04.2018	(97) EP 2047646	(47) 11.04.2018	(97) EP 2150281	(47) 11.04.2018	(97) EP 2226876	(47) 11.04.2018
(97) EP 1776774	(47) 11.04.2018	(97) EP 2049840	(47) 11.04.2018	(97) EP 2150282	(47) 11.04.2018	(97) EP 2227665	(47) 11.04.2018
(97) EP 1792205	(47) 11.04.2018	(97) EP 2051659	(47) 11.04.2018	(97) EP 2150507	(47) 11.04.2018	(97) EP 2228626	(47) 11.04.2018
(97) EP 1800037	(47) 11.04.2018	(97) EP 2052522	(47) 11.04.2018	(97) EP 2150600	(47) 11.04.2018	(97) EP 2232463	(47) 11.04.2018
(97) EP 1802127	(47) 11.04.2018	(97) EP 2052572	(47) 11.04.2018	(97) EP 2152455	(47) 11.04.2018	(97) EP 2234240	(47) 11.04.2018
(97) EP 1816889	(47) 11.04.2018	(97) EP 2056483	(47) 11.04.2018	(97) EP 2153145	(47) 11.04.2018	(97) EP 2237637	(47) 11.04.2018
(97) EP 1817668	(47) 11.04.2018	(97) EP 2057536	(47) 11.04.2018	(97) EP 2154370	(47) 11.04.2018	(97) EP 2237681	(47) 11.04.2018
(97) EP 1832037	(47) 11.04.2018	(97) EP 2060716	(47) 11.04.2018	(97) EP 2158575	(47) 11.04.2018	(97) EP 2237782	(47) 11.04.2018
(97) EP 1832069	(47) 11.04.2018	(97) EP 2061375	(47) 11.04.2018	(97) EP 2159820	(47) 11.04.2018	(97) EP 2240347	(47) 11.04.2018
(97) EP 1838240	(47) 11.04.2018	(97) EP 2063780	(47) 11.04.2018	(97) EP 2160920	(47) 11.04.2018	(97) EP 2244748	(47) 11.04.2018
(97) EP 1838642	(47) 11.04.2018	(97) EP 2064101	(47) 11.04.2018	(97) EP 2162928	(47) 11.04.2018	(97) EP 2244807	(47) 11.04.2018
(97) EP 1839392	(47) 11.04.2018	(97) EP 2066714	(47) 11.04.2018	(97) EP 2163007	(47) 11.04.2018	(97) EP 2245858	(47) 11.04.2018
(97) EP 1845575	(47) 11.04.2018	(97) EP 2067379	(47) 11.04.2018	(97) EP 2163324	(47) 11.04.2018	(97) EP 2247470	(47) 11.04.2018
(97) EP 1845774	(47) 11.04.2018	(97) EP 2068648	(47) 11.04.2018	(97) EP 2164553	(47) 11.04.2018	(97) EP 2247975	(47) 11.04.2018
(97) EP 1846556	(47) 11.04.2018	(97) EP 2070143	(47) 11.04.2018	(97) EP 2165502	(47) 11.04.2018	(97) EP 2248043	(47) 11.04.2018
(97) EP 1848363	(47) 11.04.2018	(97) EP 2074036	(47) 11.04.2018	(97) EP 2166647	(47) 11.04.2018	(97) EP 2250470	(47) 11.04.2018
(97) EP 1849275	(47) 11.04.2018	(97) EP 2075188	(47) 11.04.2018	(97) EP 2167581	(47) 11.04.2018	(97) EP 2252150	(47) 11.04.2018
(97) EP 1851259	(47) 11.04.2018	(97) EP 2080494	(47) 11.04.2018	(97) EP 2169202	(47) 11.04.2018	(97) EP 2253709	(47) 11.04.2018
(97) EP 1852135	(47) 11.04.2018	(97) EP 2084119	(47) 11.04.2018	(97) EP 2170963	(47) 11.04.2018	(97) EP 2254252	(47) 11.04.2018
(97) EP 1856323	(47) 11.04.2018	(97) EP 2084267	(47) 11.04.2018	(97) EP 2171956	(47) 11.04.2018	(97) EP 2254830	(47) 11.04.2018
(97) EP 1858530	(47) 11.04.2018	(97) EP 2085602	(47) 11.04.2018	(97) EP 2172834	(47) 11.04.2018	(97) EP 2254904	(47) 11.04.2018
(97) EP 1869741	(47) 11.04.2018	(97) EP 2085774	(47) 11.04.2018	(97) EP 2173526	(47) 11.04.2018	(97) EP 2255915	(47) 11.04.2018
(97) EP 1875171	(47) 11.04.2018	(97) EP 2086218	(47) 11.04.2018	(97) EP 2174144	(47) 11.04.2018	(97) EP 2258533	(47) 11.04.2018
(97) EP 1877523	(47) 11.04.2018	(97) EP 2086286	(47) 11.04.2018	(97) EP 2174459	(47) 11.04.2018	(97) EP 2258555	(47) 11.04.2018
(97) EP 1883688	(47) 11.04.2018	(97) EP 2087187	(47) 11.04.2018	(97) EP 2178641	(47) 11.04.2018	(97) EP 2260642	(47) 11.04.2018
(97) EP 1899379	(47) 11.04.2018	(97) EP 2087692	(47) 11.04.2018	(97) EP 2178759	(47) 11.04.2018	(97) EP 2261019	(47) 11.04.2018
(97) EP 1899599	(47) 11.04.2018	(97) EP 2093339	(47) 11.04.2018	(97) EP 2178966	(47) 11.04.2018	(97) EP 2262145	(47) 11.04.2018
(97) EP 1902362	(47) 11.04.2018	(97) EP 2097813	(47) 11.04.2018	(97) EP 2180169	(47) 11.04.2018	(97) EP 2263040	(47) 11.04.2018
(97) EP 1913749	(47) 11.04.2018	(97) EP 2099990	(47) 11.04.2018	(97) EP 2180203	(47) 11.04.2018	(97) EP 2264385	(47) 11.04.2018
(97) EP 1927299	(47) 11.04.2018	(97) EP 2101617	(47) 11.04.2018	(97) EP 2180873	(47) 11.04.2018	(97) EP 2267391	(47) 11.04.2018
(97) EP 1941709	(47) 11.04.2018	(97) EP 2108005	(47) 11.04.2018	(97) EP 2182913	(47) 11.04.2018	(97) EP 2268483	(47) 11.04.2018

















### Zveřejněné překlady evropských patentových spisů

U následujících udělených evropských patentů s účinky pro Českou republiku byl majitelem předložen překlad patentového spisu do českého jazyka (§ 35c odst. 2 až 4 zákona č. 527/1990 Sb., v platném znění). Údaje jsou řazeny vzestupně podle čísel evropských patentů.

- |   |   |
|---|---|
| (97) <b>EP 1735517</b>  | (86) PCT/EP2004/053383  |
| (47) 10.01.2018   | (87) WO 2006/061049   |
| (97) 03.11.2005   | (74) Kania, Sedlak, Smola - Patentová kancelář, Ing. Tomáš Benda, Mendlovo náměstí 907/1a, Brno, Staré Brno, 60300                        |
| (51) <b>E06B 3/66</b> (2006.01)   |   |
| (96) 07.04.2005   |   |
| (96) 05748529.4   |   |
| (73) SAINT-GOBAIN GLASS FRANCE, 92400 Courbevoie, FR  | (97) <b>EP 1854936</b>  |
| (72) PAQUIER, Michel, 60150 Thourotte, FR   | (47) 27.12.2017   |
| (54) <b>Zasklívací tabule s označovacím prvkem</b>  | (97) 14.11.2007   |
| (32) 0403866  | (51) <b>E04F 13/06</b> (2006.01)  |
| (31) 14.04.2004   | <b>E06B 1/62</b> (2006.01)  |
| (33) FR   | (96) 07.05.2007   |
| (86) PCT/FR2005/050215  | (96) 07009162.4   |
| (87) WO 2005/103430   | (73) Braun August, 37011 České Budějovice, CZ   |
| (74) JUDr. Sauvage de Brantes Petra, Korunní 810/104, Praha 10, Vinohrady, 10100  | (72) Braun, August, 37011 Ceske Budejovice, CZ  |
|   | (54) <b>Lišta pod omítku s viditelnou oblastí z transparentního plastu</b>  |
|   | (32) 102006021402   |
|   | (31) 08.05.2006   |
|   | (33) DE   |
|   | (74) Čermák a spol., JUDr. Karel Čermák jr. Ph.D., LL.M., Elišky Peškové 735/15, Praha 5, 15000   |
|   |   |
| (97) <b>EP 1751073</b>  | (97) <b>EP 1899001</b>  |
| (47) 07.03.2018   | (47) 25.10.2017   |
| (97) 17.11.2005   | (97) 14.12.2006   |
| (51) <b>C03C 17/36</b> (2006.01)  | (51) <b>A61N 1/32</b> (2006.01)   |
| <b>C03C 17/34</b> (2006.01)   | <b>A61N 1/40</b> (2006.01)  |
| <b>B32B 17/10</b> (2006.01)   | (96) 08.06.2006   |
| <b>C03C 27/12</b> (2006.01)   | (96) 06765476.4   |
| <b>E06B 3/67</b> (2006.01)  | (73) Novocure Limited, St. Helier, Jersey (Channel Islands) JE2 4YE, GB   |
| <b>C23C 14/34</b> (2006.01)   | (72) PALTÍ, Yoram, 34404 Haifa, IL  |
| (96) 01.04.2005   | (54) <b>Přístroj pro léčbu rakoviny s elektrickými poli, která jsou vedena na požadovaná místa v těle</b>                                 |
| (96) 05778289.8   | (32) 688998 P   |
| (73) Vitro, S.A.B. de C.V., Nuevo León, México 66265, MX  | (31) 08.06.2005   |
| (72) BUHAY, Harry, Allison Park, PA 15101, US   | (33) US   |
| FINLEY, James J., Pittsburgh, PA 15238, US  | (86) PCT/IB2006/001500  |
| THIEL, James P., Pittsburgh, PA 15223, US   | (87) WO 2006/131817   |
| (54) <b>Vícevrstvý povlak obsahující bariérovou vrstvu</b>  | (74) Všetečka Zelený Švorčík Kalenský a partneři, advokátní a patentová kancelář, JUDr. Michal Havlík, advokát, Hálkova 2, Praha 2, 12000 |
| (32) 816519   |   |
| (31) 01.04.2004   | (97) <b>EP 1960108</b>  |
| (33) US   | (47) 10.01.2018   |
| (86) PCT/US2005/011353  | (97) 14.06.2007   |
| (87) WO 2005/108064   | (51) <b>B02C 13/14</b> (2006.01)  |
| (74) Čermák a spol., JUDr. Karel Čermák jr. Ph.D., LL.M., Elišky Peškové 735/15, Praha 5, 15000                             | <b>B02C 13/28</b> (2006.01)   |
|   | H02G 15/007 (2006.01)   |
|   | H02G 15/08 (2006.01)  |
|   | H02G 3/06 (2006.01)   |
|   | (96) 30.11.2006   |
|   | (96) 06817726.0   |
|   | (73) swissRTec AG, 8280 Kreuzlingen, CH   |
|   | (72) ZÖLLIG, Mario, 8598 Bottighofen, CH  |
|   | (54) <b>Rotor pro úderový mlýn</b>  |
|   | (32) 19372005   |
|   | (31) 08.12.2005   |
|   | (33) CH   |
|   | (86) PCT/CH2006/000674  |
|   | (87) WO 2007/065282   |
|   | (74) Čermák a spol., JUDr. Karel Čermák jr. Ph.D., LL.M., Elišky Peškové 735/15, Praha 5, 15000   |
|   |   |
| (97) <b>EP 1811884</b>  | (97) <b>EP 2029725</b>  |
| (47) 14.02.2018   | (47) 03.01.2018   |
| (97) 04.05.2006   | (97) 06.12.2007   |
| (51) <b>A47K 3/00</b> (2006.01)   | (51) <b>C12N 5/074</b> (2010.01)  |
| (96) 21.10.2004   | (96) 24.05.2007   |
| (96) 04809992.3   | (96) 07797729.6   |
| (73) Bullfrog International, L.C., Bluffdale, UT 84065, US  | (73) The University of North Carolina at Chapel Hill, Chapel Hill, 27516, NC, US  |
| (72) LUDLOW, David, J., Salt Lake City, UT 84106, US  |   |
| (54) <b>Vanové a koupelové systémy s modernizovatelnými a vzájemně zaměnitelnými proudovými stanicemi</b>                   |   |
| (86) PCT/US2004/034714  |   |
| (87) WO 2006/046939   |   |
| (74) Traplová Hakr Kubát, advokátní a patentová kancelář, Ing. Eduard Hakr patentový zástupce, Přístavní 24, Praha 7, 17000 |   |
|   |   |
| (97) <b>EP 1825648</b>  |   |
| (47) 24.01.2018   |   |
| (97) 15.06.2006   |   |
| (51) <b>H04W 12/06</b> (2009.01)  |   |
| H04W 4/24 (2018.01)   |   |
| (96) 09.12.2004   |   |
| (96) 04804756.7   |   |
| (73) Togewa Holding AG, 3000 Bern 32, CH  |   |
| (72) HEUTSCHLI, Walter, CH-3303 Jegenstorf, CH  |   |
| STADELMANN, Toni, CH-3065 Bolligen, CH  |   |
| ZBÄREN, Peter, CH-3126 Kaufdorf, CH   |   |
| (54) <b>Způsob přístupu mobilního IP telefonu v síti WLAN s autentifikací prostřednictvím HLR</b>                           |   |

- (72) KUBOTA, Hiroshi, Chapel Hill, NC 27516, US  
REID, Lola, M., Chapel Hill, NC 27516, US
- (54) **Prekurzory hepatických stelárních buněk a způsoby jejich izolace**
- (32) 808548 P  
(31) 26.05.2006  
(33) US  
(86) PCT/US2007/069645  
(87) WO 2007/140243  
(74) PatentEnter s.r.o., Koliště 1965/13a, Brno, Černá Pole, 60200
- 
- (97) **EP 2086332**  
(47) 10.01.2018  
(97) 15.05.2008  
(51) **A01N 63/00** (2006.01)  
**C12N 5/0775** (2010.01)  
**C12N 5/0797** (2010.01)  
**A61K 35/30** (2015.01)  
**C12N 5/0793** (2010.01)  
**C12N 5/079** (2010.01)  
(96) 02.11.2007  
(96) 07867349.8  
(73) Multiple Sclerosis Research Center Of New York, New York, NY 10019, US  
(72) SADIQ, Saud A., Franklin Lakes, NJ 07417, US  
HARRIS, Violane K., New York, NY 10003, US  
(54) **Mezenchymální kmenové buňky odvozené z kostní dřevě jako zdroj neurálních progenitorů**  
(32) 856515 P  
(31) 03.11.2006  
(33) US  
(86) PCT/US2007/023184  
(87) WO 2008/057443  
(74) PATENTSERVIS Praha a.s., Na Podkovce 281/10, Praha 4, Podolí, 14700
- 
- (97) **EP 2089594**  
(47) 03.01.2018  
(97) 05.06.2008  
(51) **E04D 13/16** (2006.01)  
(96) 19.10.2007  
(96) 07819143.4  
(73) Rockwool International A/S, 2640 Hedehusene, DK  
(72) KALLWEIT, Gerhard, 46236 Bottrop, DE  
(54) **Podkrokový izolační systém pro šikmou střechu**  
(32) 10200605850  
(31) 27.11.2006  
(33) DE  
(86) PCT/EP2007/009078  
(87) WO 2008/064743  
(74) FISCHER & PARTNER IP s.r.o., Na hrobcí 294/5, Praha 2, Nové Město, 12800
- 
- (97) **EP 2114421**  
(47) 10.01.2018  
(97) 12.09.2008  
(51) **A61K 35/00** (2006.01)  
**A01N 63/02** (2006.01)  
**C12N 1/12** (2006.01)  
**C12N 1/20** (2006.01)  
**C12P 1/00** (2006.01)  
**C12P 1/04** (2006.01)  
**C12P 39/00** (2006.01)  
(96) 05.03.2008  
(96) 08731433.2  
(73) OM Pharma, 1217 Meyrin 2, CH  
(72) BAUER, Jacques, Alain, CH-1162 Saint-Prex, CH  
SALVAGNI, Marco, CH-1201 Geneve, CH  
VIGROUX, Jean-Pierre, Leon, F-74130 Bonneville, FR  
CHALVET, Laetitia, CH-1242 Satigny, CH  
CHIAVAROLI, Carlo, F-01710 Thoiry, FR  
(54) **Bakteriální extrakt na respirační poruchy a způsob jeho přípravy**  
(32) 904789 P  
(31) 05.03.2007  
(33) US
- 
- (86) PCT/US2008/055906  
(87) WO 2008/109669  
(74) KOREJZOVA LEGAL v.o.s., JUDr. Petra Sauvage de Brantes, Korunní 810/104, Praha 10, Vinohrady, 10100
- 
- (97) **EP 2117587**  
(47) 10.01.2018  
(97) 12.09.2008  
(51) **A61K 39/108** (2006.01)  
**A61K 35/74** (2015.01)  
(96) 05.03.2008  
(96) 08731429.0  
(73) OM Pharma, 1217 Meyrin 2, CH  
(72) BAUER, Jacques, Alain, CH-1162 Saint-Prex, CH  
SALVAGNI, Marco, CH-1201 Geneve, CH  
VIGROUX, Jean-Pierre, Leon, F-74130 Bonneville, FR  
CHALVET, Laetitia, CH-1242 Satigny, CH  
CHIAVAROLI, Carlo, F-01710 Thoiry, FR  
(54) **Bakteriální extrakt pro léčbu poruch trávicího nebo močového ústrojí a způsob jeho přípravy**  
(32) 904787 P  
(31) 05.03.2007  
(33) US  
(86) PCT/US2008/055902  
(87) WO 2008/109667  
(74) KOREJZOVA LEGAL v.o.s., JUDr. Petra Sauvage de Brantes, Korunní 810/104, Praha 10, Vinohrady, 10100
- 
- (97) **EP 2188105**  
(47) 24.01.2018  
(97) 02.04.2009  
(51) **B29C 47/76** (2006.01)  
**B29C 47/46** (2006.01)  
(96) 12.08.2008  
(96) 08787134.9  
(73) Evonik Röhm GmbH, 64293 Darmstadt, DE  
(72) CARLOFF, Rüdiger, 64291 Darmstadt, DE  
HEID, Joachim, 64407 Fränkisch-Crumbach, DE  
VETTER, Heinz, 64380 Rossdorf, DE  
(54) **Uspořádání pohonu u odplyňovacího vytlačovacího stroje**  
(32) 102007045155  
(31) 20.09.2007  
(33) DE  
(86) PCT/EP2008/060576  
(87) WO 2009/040190  
(74) Traplová Hakr Kubát, advokátní a patentová kancelář, Ing. Eduard Hakr patentový zástupce, Přístavní 24, Praha 7, 17000
- 
- (97) **EP 2193248**  
(47) 31.01.2018  
(97) 26.02.2009  
(51) **E05G 1/024** (2006.01)  
**H05K 7/14** (2006.01)  
(96) 20.08.2008  
(96) 08795494.7  
(73) Compuspace Lc, Chesterfield, MO 63005, US  
Taylor, Laurie, Ballwin, MO 63011, US  
(72) TAYLOR, Laurie, Ballwin, MO 63011, US  
(54) **Serverový rack stojanový vyplňovací panel**  
(32) 965705 P, 998718 P  
(31) 21.08.2007, 12.10.2007  
(33) US, US  
(86) PCT/US2008/009959  
(87) WO 2009/025838  
(74) PATENTSERVIS Praha a.s., Na Podkovce 281/10, Praha 4, Podolí, 14700
- 
- (97) **EP 2227482**  
(47) 10.01.2018  
(97) 28.05.2009  
(51) **C07H 19/06** (2006.01)  
**C07H 19/16** (2006.01)  
**A61K 31/7068** (2006.01)  
**A61K 31/7076** (2006.01)  
**A61P 31/12** (2006.01)  
(96) 17.11.2008  
(96) 08852934.2

(73) Gilead Pharmasset LLC, Foster City, CA 94404, US  
(72) SOFIA, Michael, J., Doylestown PA 18902, US  
DU, Jinfa, New Hope PA 18938, US  
(54) **2'-4'-substituované nukleosidové sloučeniny jako antivirová činidla**  
(32) 989296 P, 271388  
(31) 20.11.2007, 14.11.2008  
(33) US, US  
(86) PCT/US2008/083787  
(87) WO 2009/067409  
(74) PATENTSERVIS Praha a.s., Na Podkovce 281/10, Praha 4, Podolí, 14700

(97) **EP 2316837**  
(47) 10.01.2018  
(97) 04.05.2011  
(51) **C07D 489/08** (2006.01)  
**A61K 31/485** (2006.01)  
**A61P 29/00** (2006.01)  
(96) 30.03.2005  
(96) 10011788.6  
(73) EURO-CELTIQUE S.A., 2350 Luxembourg, LU  
(72) Chapman, Robert, Downingtown, PA 19335, US  
Rider, Lonn S., Foster RI 02825, US  
Hong, Qi, Sharon MA 02607, US  
Kyle, Donald, Yardley, PA 19067, US  
Kupper, Robert, East Greenwich RI 02818, US  
(54) **Způsob výroby oxikodon hydrochloridu s obsahem méně než 25 ppm 14-hydroxykodeinonu**  
(32) 557492 P, 601534 P, 620072 P, 648625 P, 651778 P  
(31) 30.03.2004, 13.08.2004, 18.10.2004, 31.01.2005, 10.02.2005  
(33) US, US, US, US  
(74) Čermák a spol., JUDr. Karel Čermák jr. Ph.D., LL.M., Elišky Peškové 735/15, Praha 5, 15000

(97) **EP 2317834**  
(47) 27.12.2017  
(97) 04.03.2010  
(51) **A01G 9/20** (2006.01)  
(96) 27.08.2009  
(96) 09778146.2  
(73) Wüster, Heinrich, 6460 Imst/Tirol, AT  
(72) Wüster, Heinrich, 6460 Imst/Tirol, AT  
(54) **Pařeniště**  
(32) 13482008  
(31) 29.08.2008  
(33) AT  
(86) PCT/EP2009/006208  
(87) WO 2010/022940  
(74) KANIA, SEDLÁK, SMOLA Patentová a známková kancelář, Ing. Tomáš Benda, Mendlovo náměstí 907/1a, Brno, Staré Brno, 60300

(97) **EP 2323962**  
(47) 01.11.2017  
(97) 25.03.2010  
(51) **C06B 21/00** (2006.01)  
**C06B 31/00** (2006.01)  
(96) 17.09.2009  
(96) 09748400.0  
(73) ARIANEGROUP SAS, 75015 Paris, FR  
Eurenco, 91300 Massy, FR  
(72) BOUCHEZ, Jean-Marc, F-91610 Ballancourt Sur Essonne, FR  
MUSCATELLI, Florent, F-91710 Vert Le Petit, FR  
RENOUARD, Joël, F-77630 Saint Martin En Biere, FR  
(54) **Způsob získání krystalů ADN krystalizací ve viskózním prostředí**  
(32) 0856269  
(31) 18.09.2008  
(33) FR  
(86) PCT/FR2009/051744  
(87) WO 2010/031962  
(74) Všetěčka Zelený Švorčík Kalenský a partneři, advokátní a patentová kancelář, JUDr. Michal Havlík, advokát, Hálkova 1406/2, Praha 2, Nové Město, 12000

(97) **EP 2332972**  
(47) 10.01.2018  
(97) 15.06.2011  
(51) **C07K 14/47** (2006.01)

**C12N 15/113** (2010.01)  
(96) 24.06.2004  
(96) 10186322.3  
(73) Genzyme Corporation, Cambridge, MA 02142, US  
(72) Estes, Scott D., Framingham, MA 01701, US  
Zhang, Weiqun, Ashland, MA 01721, US  
(54) **Nové promotory beta-aktinu a RPS21 a jejich použití**  
(32) 480768 P  
(31) 24.06.2003  
(33) US  
(74) Traplová Hakr Kubát, advokátní a patentová kancelář, Ing. Eduard Hakr patentový zástupce, Přístavní 24, Praha 7, 17000

(97) **EP 2340038**  
(47) 10.01.2018  
(97) 15.04.2010  
(51) **A61K 39/21** (2006.01)  
(96) 13.10.2009  
(96) 09820044.7  
(73) Children's Medical Center Corporation, Boston, MA 02115, US  
Beth Israel Deaconess Medical Center, Inc., Boston, MA 02215, US  
(72) HARRISON, Stephen, C., Brighton, MA 02135, US  
CHEN, Bing, Chestnut Hill, MA 02467, US  
BAROUCH, Dan, H., Brookline, MA 02446, US  
NKOLOLA, Joseph, P., Watertown, MA 02472, US  
SEAMAN, Michael, Scott, West Roxbury, MA 02132, US  
(54) **Biochemicky stabilizovaná trimerní vakcína HIV-1 Env**  
(32) 104449 P  
(31) 10.10.2008  
(33) US  
(86) PCT/US2009/060494  
(87) WO 2010/042942  
(74) ŽOVICOVÁ & ŽOVIC IP, s.r.o., Záhradnícka 36, 82108 Bratislava

(97) **EP 2357281**  
(47) 24.01.2018  
(97) 17.08.2011  
(51) **E01C 19/23** (2006.01)  
**E01C 19/28** (2006.01)  
**E01C 19/29** (2006.01)  
**B60B 27/00** (2006.01)  
(96) 17.12.2010  
(96) 10015791.6  
(73) BOMAG GmbH, 56154 Boppard, DE  
(72) Stein, Diana, 56637 Plaidt, DE  
Bender, Matthias, 55494 Rheinböllen, DE  
(54) **Zařízení k vyrovnání hran**  
(32) 102010008308  
(31) 17.02.2010  
(33) DE  
(74) Patentová kancelář Ing. M. Buršík, Ing. Milan Buršík, Plzeňská 220/1924, Praha 5, 15000

(97) **EP 2358759**  
(47) 10.01.2018  
(97) 27.05.2010  
(51) **C08B 37/00** (2006.01)  
**C08H 8/00** (2010.01)  
**D21C 3/00** (2006.01)  
(96) 23.11.2009  
(96) 09795511.6  
(73) Bio-Sep Limited, High Wycombe, Buckinghamshire HP10 0NH, GB  
(72) BROOKS, Stephen, Hampshire SO42 7UQ, GB  
(54) **Zpracování biomasy**  
(32) 0821419  
(31) 24.11.2008  
(33) GB  
(86) PCT/GB2009/002731  
(87) WO 2010/058185  
(74) Bohemia Patent, Ing. Jana Vandělíková, Vodičkova 791/41, Praha 1 - Nové Město, 11000

(97) **EP 2397741**  
(47) 11.10.2017  
(97) 19.08.2010  
(51) **F16L 37/092** (2006.01)

(96) 01.02.2010  
(96) 10740953.4  
(73) RELIANCE WORLDWIDE CORPORATION (EUROPE) S.L., 18370 Moraleda de Zafayona Granada, ES  
(72) MARTINEZ MUNETA, María Luisa, E-28600 Navalcarnero (Madrid), ES  
(54) **Zařízení pro spojování trubek**  
(32) 200900267 U  
(31) 13.02.2009  
(33) ES  
(86) PCT/ES2010/070050  
(87) WO 2010/092213  
(74) KOREJZOVA LEGAL v.o.s., JUDr. Petra Sauvage de Brantes, Korunní 810/104, Praha 10, Vinohrady, 10100

(97) **EP 2401300**  
(47) 10.01.2018  
(97) 02.09.2010  
(51) **C07K 16/28** (2006.01)  
**A61K 39/395** (2006.01)  
**A61K 38/10** (2006.01)  
**A61P 37/00** (2006.01)  
**C07K 16/42** (2006.01)  
(96) 25.02.2010  
(96) 10745796.2  
(73) Academia Sinica, Taipei 11529, TW  
(72) Chang, Tse Wen, Da-An District, Taipei 106, TW  
Chen, Jiun-Bo, Taipei City, 110, TW  
Wu, Pheidias, C., Banqiao City, Taipei County, 22054, TW  
Hung, Alfur, F., Liouciou Township, Pingtung County 929, TW  
(54) **Anti-CemX protilátky schopné vazby na lidský mlgE na B lymfocytech**  
(32) 155224 P  
(31) 25.02.2009  
(33) US  
(86) PCT/CN2010/000232  
(87) WO 2010/097012  
(74) Traplová Hakr Kubát, advokátní a patentová kancelář, Ing. Eduard Hakr patentový zástupce, Přístavní 24, Praha 7, 17000

(97) **EP 2403813**  
(47) 10.01.2018  
(97) 10.09.2010  
(51) **C03C 3/091** (2006.01)  
**C03C 3/093** (2006.01)  
**C03C 4/02** (2006.01)  
**C03C 12/00** (2006.01)  
(96) 02.03.2010  
(96) 10709761.0  
(73) Watkinson, Charles, Goole DN14 0BE, GB  
(72) Watkinson, Charles, Great Heck, Goole DN14 0BE, GB  
Golden, Emma, Leeds LS7 3RS, GB  
(54) **Barvené skleněné vložky**  
(32) 0903460  
(31) 02.03.2009  
(33) GB  
(86) PCT/GB2010/000376  
(87) WO 2010/100416  
(74) ŽOVICOVÁ & ŽOVIC IP, s.r.o., Záhradnícka 36, Bratislava, 82108

(97) **EP 2424372**  
(47) 17.01.2018  
(97) 11.11.2010  
(51) **A01N 31/02** (2006.01)  
**A01N 35/02** (2006.01)  
**A01N 63/04** (2006.01)  
**A23B 4/20** (2006.01)  
**A23B 7/154** (2006.01)  
**A23L 3/3508** (2006.01)  
**A23L 3/3517** (2006.01)  
**A23L 3/3562** (2006.01)  
**A61K 45/06** (2006.01)  
**A61Q 11/02** (2006.01)  
**A61Q 19/00** (2006.01)  
**C12N 1/14** (2006.01)  
**C12P 7/00** (2006.01)

**C12R 1/645** (2006.01)  
**D06M 16/00** (2006.01)  
**A01N 37/02** (2006.01)  
**A01N 37/36** (2006.01)  
(96) 27.04.2010  
(96) 10772527.7  
(73) Jeneil Biosurfactant Company, LLC, Saukville, WI 53080, US  
(72) STROBEL, Gary, A., Bozeman MT 59717, US  
GANDHI, Niranjan Ramanlal, River Hills WI 53217, US  
SKEBBA, Victoria, Palmer, Cedarburg WI 53012, US  
(54) **Antimikrobiální kompozice a způsoby jejich použití**  
(32) 257319 P, 214752 P, 315611 P  
(31) 02.11.2009, 27.04.2009, 19.03.2010  
(33) US, US, US  
(86) PCT/US2010/032587  
(87) WO 2010/129285  
(74) Traplová Hakr Kubát, advokátní a patentová kancelář, Ing. Eduard Hakr patentový zástupce, Přístavní 531/24, Praha 7, Holešovice, 17000

(97) **EP 2454209**  
(47) 24.01.2018  
(97) 23.12.2010  
(51) **C03C 8/14** (2006.01)  
**C03C 8/18** (2006.01)  
(96) 16.06.2010  
(96) 10790087.0  
(73) FERRO CORPORATION, Mayfield Heights, OH 44124, US  
(72) AXTELL, Enos, A., III, Washington PA 15601, US  
SAKOSKE, George, E., Washington PA 15301, US  
SCHULZ, Andreas, 61184 Karben, DE  
HANICH, Juergen, 61462 Königstein, DE  
HECK, Lothar, 63303 Dreieich, DE  
SPEER, Dietrich, 63525 Langenselbold, DE  
BAUMANN, Martin, 60599 Frankfurt, DE  
(54) **Měděné červené frity a pigmenty**  
(32) 218645 P  
(31) 19.06.2009  
(33) US  
(86) PCT/US2010/038743  
(87) WO 2010/148041  
(74) Čermák a spol., JUDr. Karel Čermák jr. Ph.D., LL.M., Elišky Peškové 735/15, Praha 5, 15000

(97) **EP 2456905**  
(47) 27.12.2017  
(97) 27.01.2011  
(51) **C23C 14/32** (2006.01)  
(96) 16.07.2010  
(96) 10735207.2  
(73) Oerlikon Surface Solutions AG, Pfäffikon, 8808 Pfäffikon, CH  
(72) RAMM, Jürgen, CH-7304 Maienfeld, CH  
WIDRIG, Beno, CH-7310 Bad Ragaz, CH  
RUDIGIER, Helmut, CH-7310 Bad Ragaz, CH  
(54) **Metoda pro výrobu povlaků pomocí fyzického nanášení výparů (PVD)**  
(32) 227452 P  
(31) 22.07.2009  
(33) US  
(86) PCT/EP2010/004365  
(87) WO 2011/009573  
(74) PATENTSERVIS Praha a.s., Na Podkovce 281/10, Praha 4, Podolí, 14700

(97) **EP 2470168**  
(47) 31.01.2018  
(97) 03.03.2011  
(51) **A61K 31/122** (2006.01)  
**A61P 25/28** (2006.01)  
(96) 24.08.2010  
(96) 10747777.0  
(73) BioElectron Technology Corporation, Mountain View, CA 94043, US  
(72) MILLER, Guy, M., Mountain View CA 94043, US  
KHEIFETS, Viktoria, Mountain View CA 94043, US  
(54) **Metody pro prevenci a léčbu mozkové ischemie**  
(32) 275269 P  
(31) 26.08.2009  
(33) US

- (86) PCT/US2010/046503  
(87) WO 2011/025785  
(74) ZIVKO MIJATOVIĆ & PARTNERS s.r.o., Jugoslávských partyzánů  
639/26, Praha 6, 16000
- 
- (97) **EP 2475728**  
(47) 10.01.2018  
(97) 17.03.2011  
(51) **C09J 5/06** (2006.01)  
**C09J 11/06** (2006.01)  
(96) 31.08.2010  
(96) 10750108.2  
(73) Henkel IP & Holding GmbH, 40589 Düsseldorf, DE  
Henkel AG & Co. KGaA, 40589 Düsseldorf, DE  
(72) FAY, Nigel, Kildare, IE  
FLEMING, Eimear M., 6W, IE  
WEFRINGHAUS, Rainer K., 40723 Hilden, DE  
NOLAN, Darren, Dublin 24, IE  
KNEAFSEY, Brendan J., Dublin, IE  
(54) **Směsi pro lepení polymerů**  
(32) 241696 P  
(31) 11.09.2009  
(33) US  
(86) PCT/EP2010/062757  
(87) WO 2011/029752  
(74) KOREJZOVA LEGAL v.o.s., JUDr. Petra Sauvage de Brantes, Korunní  
810/104, Praha 10, Vinohrady, 10100  
KOREJZOVA LEGAL v.o.s., JUDr. Petra Sauvage de Brantes, Korunní  
810/104, Praha 10, Vinohrady, 10100
- 
- (97) **EP 2477987**  
(47) 10.01.2018  
(97) 17.03.2011  
(51) **C07D 471/04** (2006.01)  
**A61P 31/14** (2006.01)  
**A61K 31/4985** (2006.01)  
(96) 10.09.2010  
(96) 10760831.7  
(73) Gilead Sciences, Inc., Foster City, CA 94404, US  
(72) HALCOMB, Randall, L., Foster City CA 94404, US  
ROETHLE, Paul, A., San Francisco CA 94112, US  
(54) **Modulátory receptorů podobných Toll (TLR)**  
(32) 242194 P  
(31) 14.09.2009  
(33) US  
(86) PCT/US2010/048424  
(87) WO 2011/031965  
(74) PATENTSERVIS Praha a.s., Na Podkovce 281/10, Praha 4, Podolí, 14700
- 
- (97) **EP 2498611**  
(47) 10.01.2018  
(97) 19.05.2011  
(51) **A01N 43/82** (2006.01)  
**A61K 31/41** (2006.01)  
(96) 15.11.2010  
(96) 10830877.6  
(73) Celgene International II Sàrl, 2108 Couvet, CH  
(72) MARTINBOROUGH, Esther, San Diego CA 92124, US  
BOEHM, Marcus, F., San Diego CA 92104, US  
YEAGER, Adam, Richard, San Diego CA 92116, US  
TAMIYA, Junko, Oceanside CA 92057, US  
HUANG, Liming, San Diego CA 92129, US  
BRAHMACHARY, Enugurthi, San Diego CA 92131, US  
MOORJANI, Manisha, San Diego CA 92127, US  
(54) **Modulátory receptoru sfingosin 1-fosfátu a způsoby chirální syntézy**  
(32) 262474 P, 261282 P  
(31) 18.11.2009, 13.11.2009  
(33) US, US  
(86) PCT/US2010/056757  
(87) WO 2011/060389  
(74) Čermák a spol., JUDr. Karel Čermák jr. Ph.D., LL.M., Elišky Peškové  
735/15, Praha 5, 15000
- 
- (97) **EP 2512222**  
(47) 24.01.2018  
(97) 23.06.2011
- (51) **C12N 15/82** (2006.01)  
**A01N 63/02** (2006.01)  
(96) 16.12.2010  
(96) 10838260.7  
(73) Dow AgroSciences LLC, Indianapolis IN 46268-1054, US  
(72) MEADE, Thomas, Zionsville, IN 46077, US  
NARVA, Kenneth, Zionsville, IN 46077, US  
STORER, Nicholas, P., Kensington, MD 20895, US  
SHEETS, Joel, J., Zionsville, IN 46077, US  
WOOSLEY, Aaron, T., Fishers, IN 46038, US  
BURTON, Stephanie, L., Indianapolis, IN 46278, US  
(54) **Kombinované použití proteinů Cry1Ca a Cry1Fa na management  
odolnosti hmyzu**  
(32) 284281 P  
(31) 16.12.2009  
(33) US  
(86) PCT/US2010/060817  
(87) WO 2011/075588  
(74) PATENTSERVIS Praha a.s., Na Podkovce 281/10, Praha 4, Podolí, 14700
- 
- (97) **EP 2527452**  
(47) 20.12.2017  
(97) 28.11.2012  
(51) **C12N 15/82** (2006.01)  
**C12N 9/02** (2006.01)  
(96) 06.06.2007  
(96) 12181146.7  
(73) Monsanto Technology LLC, St. Louis, MO 63167, US  
(72) Feng, Paul C.C., St. Louis, MO 63167, US  
Malven, Marianne, St. Louis, MO 63167, US  
Flasinski, Stanislaw, St. Louis, MO 63167, US  
(54) **Chloroplastové tranzitní peptidy pro účinný targeting dmo a jeho  
použití**  
(32) 891675 P, 758659  
(31) 26.02.2007, 05.06.2007  
(33) US, US  
(74) Kania, Sedlák, Smola patentová a známková kancelář, Mgr. Martina  
Dvořáková, Mendlovo náměstí 907/1a, Brno, Staré Brno, 60300
- 
- (97) **EP 2534785**  
(47) 10.01.2018  
(97) 18.08.2011  
(51) **H04L 5/00** (2006.01)  
H04L 1/00 (2006.01)  
H04L 25/03 (2006.01)  
H04W 8/26 (2009.01)  
H04W 48/16 (2009.01)  
H04W 72/00 (2009.01)  
H04W 72/04 (2009.01)  
(96) 04.02.2011  
(96) 11702404.2  
(73) Sun Patent Trust, New York, NY 10017, US  
(72) FEUERSÄNGER, Martin, 63225 Langen, DE  
LÖHR, Joachim, 63225 Langen, DE  
GOLITSCHKE EDLER VON ELBWART, Alexander, 63225 Langen, DE  
WENGERTER, Christian, 63225 Langen, DE  
(54) **(De)aktivace nosiče složky v komunikačních systémech s použitím  
agregace nosičů**  
(32) 10003667, 10001479  
(31) 01.04.2010, 12.02.2010  
(33) EP, EP  
(86) PCT/EP2011/000532  
(87) WO 2011/098236  
(74) KOREJZOVA LEGAL v.o.s., JUDr. Petra Sauvage de Brantes, Korunní  
810/104, Praha 10, Vinohrady, 10100
- 
- (97) **EP 2536101**  
(47) 21.02.2018  
(97) 19.12.2012  
(51) **H04L 29/06** (2006.01)  
**H04W 12/02** (2009.01)  
(96) 08.06.2012  
(96) 12004347.6  
(73) T-Mobile Austria GmbH, 1030 Wien, AT  
(72) Gailberger, Vanja, 1030 Wien, AT  
Sedlacec, Michael, 1210 Wien, AT

- (54) **Způsob vytvoření šifrovaného spojení, síťová spojovací jednotka a telekomunikační systém**  
(32) 102011106484  
(31) 14.06.2011  
(33) DE  
(74) FISCHER & PARTNER IP s.r.o., Na hrobcí 294/5, Praha 2, Nové Město, 12800
- 
- (97) **EP 2547766**  
(47) 27.12.2017  
(97) 22.09.2011  
(51) **C12N 9/88** (2006.01)  
**A01N 25/00** (2006.01)  
**A01H 5/10** (2006.01)  
**C12N 15/82** (2006.01)  
(96) 17.03.2011  
(96) 11731490.6  
(73) BASF Agrochemical Products B.V., 6835 EA Arnhem, NL  
(72) VANTIEGHEM, Herve, 76297 Stutensee, DE  
PFENNING, Matthias, 67365 Schwegenheim, DE  
BREMER, Hagen, 67063 Ludwigshafen, DE  
KEHLER, Ron, Mississauga Ontario L5R 4H1, CA  
SCHOENHAMMER, Alfons, 67117 Limburgerhof, DE  
(54) **Rostliny tolerantní proti herbicidům**  
(32) 410802 P, 314901 P, 417132 P  
(31) 05.11.2010, 17.03.2010, 24.11.2010  
(33) US, US, US  
(86) PCT/IB2011/000704  
(87) WO 2011/114232  
(74) Společná advokátní kancelář Vsetečka Zelený Švorčík Kalenský a partneři, JUDr. Otakar Švorčík, advokát, Hálkova 1406/2, Praha 2, 12000
- 
- (97) **EP 2548568**  
(47) 10.01.2018  
(97) 23.01.2013  
(51) **A61K 38/04** (2006.01)  
(96) 10.07.2006  
(96) 12188784.8  
(73) IPSEN PHARMA, 92100 Boulogne-Billancourt, FR  
(72) Dong, Zheng Xin, Holliston, MA 01746, US  
Moreau, Jacques-Pierre, Upton, MA 01568, US  
(54) **Ligandy melanokortinového receptoru**  
(32) 697779 P, 748850 P  
(31) 08.07.2005, 09.12.2005  
(33) US, US  
(74) Vsetečka Zelený Švorčík Kalenský & Partners, advokátní a patentová kancelář, JUDr. Otakar Švorčík, advokát, Hálkova 2, Praha 2, 12000
- 
- (97) **EP 2558345**  
(47) 04.04.2018  
(97) 20.10.2011  
(51) **B61L 5/10** (2006.01)  
**B61L 5/04** (2006.01)  
(96) 14.04.2011  
(96) 11728766.4  
(73) DT - Výhybkárna a strojírna, a.s., Prostějov, CZ  
(72) NAVRATIL, Dusan, CZ-796 01 Prostějov, CZ  
(54) **Akční člen hydraulického závěru s mechanickým uzamykáním a závorováním**  
(32) 201022560 U  
(31) 14.04.2010  
(33) CZ  
(86) PCT/CZ2011/000035  
(87) WO 2011/127874  
(74) A. Holas & partner Patentová a známková kancelář, Ing. Mgr. Hana Holasová, Křížová 105/4, Brno, 60300
- 
- (97) **EP 2564912**  
(47) 20.12.2017  
(97) 06.03.2013  
(51) **B01D 11/04** (2006.01)  
**C09K 19/00** (2006.01)  
**B09B 3/00** (2006.01)  
(96) 29.09.2011  
(96) 11183288.7  
(73) Industrial Technology Research Institute, Hsinchu, 31040 Taiwan, TW
- (72) Lu, Chien-Wei, 300 Hsinchu City, TW  
Hung, Huan-Yi, 504 Changhua County, TW  
Hsu, Tsung-Chou, 500 Changhua County, TW  
Tsai, Chia-lin, 234 New Taipei City, TW  
Huang, Yao-Ting, 730 Tainan City, TW  
Chen, Meng-Yuh, 300 Hsinchu City, TW
- (54) **Způsoby recyklace kapalných krystalů a tvorby reformulovaných směsí kapalných krystalů**  
(32) 201113225102  
(31) 02.09.2011  
(33) US  
(74) Vsetečka Zelený Švorčík Kalenský a partneři, advokátní a patentová kancelář, JUDr. Michal Havlík, advokát, Hálkova 1406/2, Praha 2, Nové Město, 12000
- 
- (97) **EP 2573170**  
(47) 20.12.2017  
(97) 27.03.2013  
(51) **C12N 7/00** (2006.01)  
**C12N 7/01** (2006.01)  
**C12N 15/85** (2006.01)  
**C12N 15/86** (2006.01)  
**C12N 15/864** (2006.01)  
**C07K 14/015** (2006.01)  
(96) 12.11.2002  
(96) 12163949.6  
(73) The Trustees of The University of Pennsylvania, Philadelphia, PA 19104, US  
(72) Gao, Guangping, Westborough, MA 01581, US  
Wilson, James N., Philadelphia, PA 19103, US  
Alvira, Mauricio, Philadelphia, PA 19105, US  
(54) **Sekvence sérotypu 9 adeno-asociovaného viru (AAV), vektory obsahující tyto sekvence a jejich použití**  
(32) 341150 P, 386132 P  
(31) 17.12.2001, 05.06.2002  
(33) US, US  
(74) PATENTSERVIS Praha a.s., Na Podkovce 281/10, Praha 4, Podolí, 14700
- 
- (97) **EP 2585314**  
(47) 28.02.2018  
(97) 05.01.2012  
(51) **B44C 1/17** (2006.01)  
**B44F 1/10** (2006.01)  
(96) 24.06.2011  
(96) 11727928.1  
(73) Leonhard Kurz Stiftung & Co. KG, 90763 Fürth, DE  
(72) LUTZ, Norbert, 90607 Rückersdorf, DE  
KURZ, Walter, 90768 Fürth, DE  
BREHM, Ludwig, 91325 Adelsdorf, DE  
BEZOLD, Hans Peter, 92237 Sulzbach-Rosenberg, DE  
(54) **Způsob dekorování povrchů**  
(32) 102010048817, 102010025278  
(31) 20.10.2010, 28.06.2010  
(33) DE, DE  
(86) PCT/EP2011/003126  
(87) WO 2012/000631  
(74) Čermák a spol., JUDr. Karel Čermák jr. Ph.D., LL.M., Elišky Peškové 735/15, Praha 5, 15000
- 
- (97) **EP 2624685**  
(47) 13.12.2017  
(97) 12.04.2012  
(51) **B05B 12/12** (2006.01)  
**B05B 13/00** (2006.01)  
**A01M 7/00** (2006.01)  
**B60P 3/30** (2006.01)  
(96) 03.10.2011  
(96) 11779777.9  
(73) EXEL INDUSTRIES, 51200 Epernay, FR  
(72) BALLU, Patrick, F-51100 Reims, FR  
(54) **Postřikovací zemědělský stroj a způsob rozprašování fytosanitární kapaliny na obdělávaný terén pomocí takového stroje**  
(32) 1058073  
(31) 05.10.2010  
(33) FR



(86) PCT/FR2011/052295  
(87) WO 2012/045963  
(74) A. Holas & partner Patentová a známková kancelář, Ing. Mgr. Hana Holasová, Křížová 4, Brno, 60300

(97) **EP 2629908**  
(47) 03.01.2018  
(97) 26.04.2012  
(51) **B22D 11/08** (2006.01)  
**B22D 11/05** (2006.01)  
**B22D 11/04** (2006.01)  
**B22D 11/049** (2006.01)  
(96) 17.10.2011  
(96) 11834680.8  
(73) Norsk Hydro ASA, 0240 Oslo, NO  
(72) CHANDIA, Muhammad Umar Farooq, 7050 Trondheim, NO  
NÆSS JR., Harald, 6612 Groa, NO  
RØEN, Geir Atle, 6640 Kvanne, NO  
(54) **Spouštěcí blok odlévacího vybavení**  
(32) 20101443  
(31) 18.10.2010  
(33) NO  
(86) PCT/NO2011/000293  
(87) WO 2012/053896  
(74) JUDr. Sauvage de Brantes Petra, Korunní 810/104, Praha 10, Vinohrady, 10100

(97) **EP 2630661**  
(47) 03.01.2018  
(97) 26.04.2012  
(51) **H01L 29/78** (2006.01)  
**H01L 29/739** (2006.01)  
**H01L 29/872** (2006.01)  
**H01L 29/06** (2006.01)  
**H01L 29/40** (2006.01)  
(96) 20.10.2011  
(96) 11835123.8  
(73) Vishay General Semiconductor LLC, Hauppauge, NY 11788, US  
(72) HSU, Chih-Wei, Taipei 105, TW  
UDREA, Florin, Cambridge GB2 2RB, GB  
LIN, Yih-Yin, Taipei 10664, TW  
(54) **Drážkové DMOS zařízení se zlepšenou koncovou strukturou pro vysokonapětovou aplikaci**  
(32) 909033  
(31) 21.10.2010  
(33) US  
(86) PCT/US2011/057020  
(87) WO 2012/054686  
(74) KANIA, SEDLÁK, SMOLA Patentová a známková kancelář, Ing. Tomáš Benda, Mendlovo náměstí 907/1a, Brno, Staré Brno, 60300

(97) **EP 2668184**  
(47) 10.01.2018  
(97) 02.08.2012  
(51) **C07D 471/04** (2006.01)  
**A61K 31/4162** (2006.01)  
**A61P 35/00** (2006.01)  
(96) 27.01.2012  
(96) 12701884.4  
(73) Pierre Fabre Médicament, 92100 Boulogne-Billancourt, FR  
(72) KALOUN, El Bachir, F-31120 Roquettes, FR  
BEDJEGUELAL, Karim, F-31400 Toulouse, FR  
RABOT, Rémi, F-31400 Toulouse, FR  
KRUCZYNSKI, Anna, F-31450 Pompertuzat, FR  
SCHMITT, Philippe, Nailloux 31560, FR  
PEREZ, Michel, F-81100 Castres, FR  
RAHIER, Nicolas, F-31450 Ayguesvives, FR  
(54) **Azaindazolové a diazaindazolové kondenzované bicyklické deriváty použitelné jako léčiva**  
(32) 1150651  
(31) 27.01.2011  
(33) FR  
(86) PCT/EP2012/051283  
(87) WO 2012/101239  
(74) PATENTSERVIS Praha a.s., Na Podkovce 281/10, Praha 4, Podolí, 14700

(97) **EP 2694065**  
(47) 13.12.2017  
(97) 11.10.2012  
(51) **A61K 31/495** (2006.01)  
**A61K 31/137** (2006.01)  
**A61K 31/135** (2006.01)  
**A61P 15/00** (2006.01)  
**A61K 31/496** (2006.01)  
**A61P 15/10** (2006.01)  
**A61K 45/06** (2006.01)  
**A61K 31/497** (2006.01)  
(96) 03.04.2012  
(96) 12768489.2  
(73) S1 Biopharma, Inc., Jersey City, NJ 07305, US  
(72) SITCHON, Nicolas, G., Jersey City, NJ 07305, US  
(54) **Kompozice pro léčbu hypoaktivní poruchy sexuální touhy**  
(32) 201161471505 P  
(31) 04.04.2011  
(33) US  
(86) PCT/US2012/031991  
(87) WO 2012/138653  
(74) PatentEnter s.r.o., Koliště 1965/13a, Brno, Černá Pole, 60200

(97) **EP 2696676**  
(47) 24.01.2018  
(97) 18.10.2012  
(51) **A01M 23/38** (2006.01)  
**A01M 23/12** (2006.01)  
(96) 10.04.2012  
(96) 12721747.9  
(73) Anticimex Innovation Center A/S, 3200 Helsingør, DK  
(72) FRITZBØGER, Preben, 3200 Helsingør, DK  
(54) **Past na hlodavce**  
(32) 201170170, 201161475529 P  
(31) 11.04.2011, 14.04.2011  
(33) DK, US  
(86) PCT/DK2012/050118  
(87) WO 2012/139585  
(74) Rott, Růžička & Guttman Patentová, známková a advokátní kancelář, Ing. Václav Krmenčík, patentový zástupce, Vinohradská 37/938, Praha 2, 12000

(97) **EP 2705058**  
(47) 10.01.2018  
(97) 22.11.2012  
(51) **C07K 16/24** (2006.01)  
**C07K 16/46** (2006.01)  
**A61K 39/395** (2006.01)  
**A61P 37/06** (2006.01)  
(96) 04.05.2012  
(96) 12726593.2  
(73) Merck Patent GmbH, 64293 Darmstadt, DE  
(72) ROMMELAERE, Heidi, B-9000 Gent, BE  
KOLKMAN, Joost Alexander, B-9830 Sint-Martens-Latem, BE  
SAUNDERS, Michael John Scott, B-1190 Brussel, BE  
UNION, Ann, B-9880 Aalter, BE  
CHVATCHKO, Yolande, CH-1232 Confignon, CH  
PROUDFOOT, Amanda E.I., F-74140 Chens sur Léman, FR  
VICARI, Alain, F-74160 Neydens, FR  
BRUNIQUEL, Denis, F-01710 Thoiry, FR  
CHEVALET, Laurent, F-74350 Cuvat, FR  
LEGER, Olivier, F-74800 Saint-Sixt, FR  
(54) **Aminokyselinové sekvence zaměřené proti IL-17A, IL-17F a/nebo IL 17-A/F a polypeptidy, které je obsahují**  
(32) 201161482802 P  
(31) 05.05.2011  
(33) US  
(86) PCT/EP2012/058313  
(87) WO 2012/156219  
(74) Bird & Bird s.r.o. advokátní kancelář, Mgr. Vojtěch Chloupek, advokát, Na Příkopě 583/15, Praha 1, 11000

(97) **EP 2730429**  
(47) 10.01.2018  
(97) 14.05.2014  
(51) **B44B 5/02** (2006.01)

	<b>B44C 5/04</b>	(2006.01)
	<b>B44F 9/00</b>	(2006.01)
(96)	07.11.2012	
(96)	12191678.7	
(73)	Akzenta Panele + Profile GmbH, 56759 Kaisersesch, DE	
(72)	Hannig, Hans-Jürgen, 51427 Bergisch Gladbach, DE	
(54)	<b>Způsob výroby dekorativního nástěnného nebo podlahového panelu</b>	
(74)	Traplová Hakr Kubát, advokátní a patentová kancelář, Ing. Eduard Hakr patentový zástupce, Přístavní 24, Praha 7, 17000	
<hr/>		
(97)	<b>EP 2734551</b>	
(47)	10.01.2018	
(97)	31.01.2013	
(51)	<b>C07K 16/28</b>	(2006.01)
	<b>A61K 39/395</b>	(2006.01)
	<b>A61K 39/00</b>	(2006.01)
	<b>C07K 16/30</b>	(2006.01)
(96)	23.07.2012	
(96)	12817661.7	
(73)	Cure Tech Ltd., 81227 Yavne, IL	
(72)	ROTEM-YEHUDAR, Rinat, 69411 Tel Aviv, IL	
	SCHICKLER, Michael, 76804 Mazkeret Batya, IL	
(54)	<b>Varianty humanizovaných imunomodulačních monoklonálních protilátek</b>	
(32)	201161511055 P	
(31)	24.07.2011	
(33)	US	
(86)	PCT/IL2012/050267	
(87)	WO 2013/014668	
(74)	PatentCentrum Sedlák & Partners s.r.o., Husova tř. 1847/5, České Budějovice, České Budějovice 3, 37001	
<hr/>		
(97)	<b>EP 2736737</b>	
(47)	06.12.2017	
(97)	31.01.2013	
(51)	<b>B60C 3/00</b>	(2006.01)
	<b>B60C 3/04</b>	(2006.01)
	<b>B60C 11/03</b>	(2006.01)
	<b>B60C 7/14</b>	(2006.01)
	<b>B60C 5/00</b>	(2006.01)
(96)	26.07.2012	
(96)	12818321.7	
(73)	Galileo Wheel Ltd., Mevaseret Zion 9140301, IL	
(72)	NOVOPLANSKI, Avishay, 90815 Moshav Beit-Zait, IL	
(54)	<b>Pneumatika pro povrchové vozidlo</b>	
(32)	201161512180 P, 201261671981 P	
(31)	27.07.2011, 16.07.2012	
(33)	US, US	
(86)	PCT/IL2012/050277	
(87)	WO 2013/014676	
(74)	PATENTSERVIS Praha a.s., Na Podkovce 281/10, Praha 4, Podolí, 14700	
<hr/>		
(97)	<b>EP 2771178</b>	
(47)	07.02.2018	
(97)	02.05.2013	
(51)	<b>B29D 28/00</b>	(2006.01)
	<b>B29C 55/02</b>	(2006.01)
	<b>E02D 3/12</b>	(2006.01)
(96)	23.10.2012	
(96)	12784044.5	
(73)	Tensor Technologies Limited, Blackburn, Lancashire BB1 2PU, GB	
(72)	WALSH, Anthony Thomas, Lancashire BB6 8BQ, GB	
(54)	<b>Mřížovinová struktura, její výroba a využití</b>	
(32)	201118659, 201161552717 P	
(31)	28.10.2011, 28.10.2011	
(33)	GB, US	
(86)	PCT/GB2012/052630	
(87)	WO 2013/061049	
(74)	ZIVKO MIJATOVIĆ & PARTNERS s.r.o., Jugoslávských partyzánů 639/26, Praha 6, 16000	
<hr/>		
(97)	<b>EP 2771326</b>	
(47)	20.12.2017	
(97)	02.05.2013	
(51)	<b>C07D 239/56</b>	(2006.01)
	<b>C07D 405/12</b>	(2006.01)

	<b>C07D 487/04</b>	(2006.01)
	<b>A61K 31/519</b>	(2006.01)
	<b>C07D 239/46</b>	(2006.01)
(96)	26.10.2012	
(96)	12783926.4	
(73)	LEK Pharmaceuticals d.d., 1526 Ljubljana, SI	
(72)	ZUPANCIC, Borut, 1526 Ljubljana, SI	
	MARAS, Nenad, 1526 Ljubljana, SI	
	STERK, Damjan, 1526 Ljubljana, SI	
(54)	<b>Syntéza triazolopyrimidinových sloučenin</b>	
(32)	11186817, 11195608	
(31)	27.10.2011, 23.12.2011	
(33)	EP, EP	
(86)	PCT/EP2012/071252	
(87)	WO 2013/060837	
(74)	Traplová Hakr Kubát, advokátní a patentová kancelář, Ing. Jan Kubát patentový zástupce, Přístavní 531/24, Praha 7, Holešovice, 17000	
<hr/>		
(97)	<b>EP 2787673</b>	
(47)	21.03.2018	
(97)	08.10.2014	
(51)	<b>H04L 1/00</b>	(2006.01)
	<b>H04L 1/16</b>	(2006.01)
	<b>H04L 1/18</b>	(2006.01)
(96)	01.04.2004	
(96)	14175588.4	
(73)	Optis Wireless Technology, LLC, Plano, TX 75025, US	
(72)	Löhr, Joachim, 63225 Langen, DE	
	Seidel, Eiko, 63225 Langen, DE	
	Petrovic, Dragan, 63225 Langen, DE	
(54)	<b>Omezení interference pro opětovné přenosy</b>	
(74)	Traplová Hakr Kubát, advokátní a patentová kancelář, Ing. Eduard Hakr patentový zástupce, Přístavní 24, Praha 7, 17000	
<hr/>		
(97)	<b>EP 2790859</b>	
(47)	28.02.2018	
(97)	20.06.2013	
(51)	<b>B23B 27/04</b>	(2006.01)
	<b>B23B 27/16</b>	(2006.01)
	<b>B23B 29/04</b>	(2006.01)
(96)	19.11.2012	
(96)	12806167.8	
(73)	Iscar Ltd., 24959 Tefen, IL	
(72)	HECHT, Gil, 22443 Nahariya, IL	
(54)	<b>Otočná řezná vložka a příslušný řezný nástroj</b>	
(32)	201161570369 P	
(31)	14.12.2011	
(33)	US	
(86)	PCT/IL2012/050463	
(87)	WO 2013/088433	
(74)	Čermák a spol., JUDr. Karel Čermák jr. Ph.D., LL.M., Elišky Peškové 735/15, Praha 5, 15000	
<hr/>		
(97)	<b>EP 2792667</b>	
(47)	07.02.2018	
(97)	20.06.2013	
(51)	<b>C07C 209/10</b>	(2006.01)
	<b>C07C 211/56</b>	(2006.01)
	<b>C07C 213/02</b>	(2006.01)
	<b>C07C 217/92</b>	(2006.01)
(96)	05.12.2012	
(96)	12857717.8	
(73)	Kumiai Chemical Industry Co., Ltd., Tokyo 110-0008, JP	
(72)	ITO, Minoru, Iwata-shi Shizuoka 437-1213, JP	
	IKUMI, Akiko, Fuji-shi Shizuoka 421-3306, JP	
(54)	<b>Sloučenina difenylaminu a způsob její výroby</b>	
(32)	2011273666	
(31)	14.12.2011	
(33)	JP	
(86)	PCT/JP2012/081492	
(87)	WO 2013/089002	
(74)	Čermák a spol., JUDr. Karel Čermák jr. Ph.D., LL.M., Elišky Peškové 735/15, Praha 5, 15000	
<hr/>		
(97)	<b>EP 2795186</b>	
(47)	07.02.2018	



- (96) 13.03.2013  
(96) 13714747.6  
(73) President and Fellows of Harvard College, Cambridge, MA 02138, US  
(72) STENMARK, Pål Erik Gustav, 17743 Järfälla, SE  
BERNTSSON, Ronnie, Per-Arne, Umeå 90364, SE  
DONG, Min, Weatogue, Connecticut 06089, US  
PENG, Lisheng, Guangzhou, 510635, CN  
(54) **Geneticky upravený botulinový neurotoxin**  
(32) 201261653214 P  
(31) 30.05.2012  
(33) US  
(86) PCT/US2013/030737  
(87) WO 2013/180799  
(74) ŽOVICOVÁ & ŽOVIC IP, s.r.o., Záhradnícka 36, Bratislava, 82108

- (97) **EP 2856876**  
(47) 31.01.2018  
(97) 08.04.2015  
(51) **A61K 39/00** (2006.01)  
**A61K 45/06** (2006.01)  
**A61K 35/17** (2015.01)  
**C12N 5/0783** (2010.01)  
**A61K 38/20** (2006.01)  
**A61K 38/21** (2006.01)  
**C12N 7/00** (2006.01)  
**A61K 35/12** (2015.01)  
**C12N 15/85** (2006.01)  
(96) 31.03.2008  
(96) 14185125.3  
(73) Memorial Sloan-Kettering Cancer Center, New York, NY 10021, US  
(72) Sadelain, Michel, New York, NY 10025, US  
Stephan, Matthias, Boston, MA 02215, US  
(54) **Konstitutivní exprese kostimulačních ligandů na adoptivně přenesených T-lymfocytech**  
(32) 921144 P  
(31) 30.03.2007  
(33) US  
(74) Rott, Růžička & Guttman Patentové, známkové a advokátní kanceláře, Ing. Jana Fuchsová, patentový zástupce, Vinohradská 938/37, Praha 2, 12000

- (97) **EP 2869495**  
(47) 10.01.2018  
(97) 06.05.2015  
(51) **H04L 12/24** (2006.01)  
**H04L 29/12** (2006.01)  
(96) 03.11.2014  
(96) 14191409.3  
(73) Solarwinds Worldwide, LLC, Austin, TX 78735, US  
(72) Zizlavsky, Marek, 03901 Turcianske Teplice, SK  
Pospisil, Tomas, 76843 Kostelec u Holesova, CZ  
Mrkvicka, Tomas, 58281 Habry, CZ  
(54) **Odstraňování duplicit fyzických uzlů v monitorovacím systému sítě**  
(32) 201314072150  
(31) 05.11.2013  
(33) US  
(74) Rott, Růžička & Guttman Patentová, známková a advokátní kancelář, Ing. Václav Krmenčík, patentový zástupce, Vinohradská 37/938, Praha 2, 12000

- (97) **EP 2870107**  
(47) 17.01.2018  
(97) 09.01.2014  
(51) **C01G 37/00** (2006.01)  
**C22B 1/02** (2006.01)  
**C22B 3/00** (2006.01)  
**C22B 7/00** (2006.01)  
**C22B 34/32** (2006.01)  
**C09C 1/58** (2006.01)  
**C22B 3/14** (2006.01)  
**C04B 14/30** (2006.01)  
**C04B 7/34** (2006.01)  
(96) 05.07.2013  
(96) 13734753.0  
(73) LANXESS Deutschland GmbH, 50569 Köln, DE  
(72) ORTMANN, Rainer, 50859 Köln, DE

- FRIEDRICH, Holger, 2940 Newcastle, ZA  
LABUSCHAGNE, Chris, 2940 Newcastle, ZA  
VAN DER MERWE, Dawie, 2940 Newcastle, ZA  
VISAGIE, Barry, 2940 Newcastle, ZA  
(54) **Způsob redukce šestimocného chromu v oxidických pevných látkách**  
(32) 12175378, 13155203  
(31) 06.07.2012, 14.02.2013  
(33) EP, EP  
(86) PCT/EP2013/064292  
(87) WO 2014/006196  
(74) Traplová Hakr Kubát, advokátní a patentová kancelář, Ing. Eduard Hakr patentový zástupce, Přístavní 24, Praha 7, 17000

- (97) **EP 2873866**  
(47) 28.02.2018  
(97) 20.05.2015  
(51) **F01C 21/10** (2006.01)  
**F04C 15/00** (2006.01)  
**F04C 2/344** (2006.01)  
**F04C 18/344** (2006.01)  
**F04C 29/04** (2006.01)  
**F04C 29/12** (2006.01)  
**F04C 18/12** (2006.01)  
(96) 16.10.2014  
(96) 14189143.2  
(73) Pfeiffer Vacuum GmbH, 35614 Aßlar, DE  
(72) Kobus, Christopher, 61279 Grävenwiesbach, DE  
Schneider, Kevin, 35392 Gießen, DE  
(54) **Těleso pro pístové čerpadlo s rotačními písty**  
(32) 102013112704  
(31) 18.11.2013  
(33) DE  
(74) Čermák a spol., JUDr. Karel Čermák jr. Ph.D., LL.M., Elišky Peškové 735/15, Praha 5, 15000

- (97) **EP 2877140**  
(47) 18.10.2017  
(97) 30.01.2014  
(51) **A61N 5/06** (2006.01)  
**A61C 19/06** (2006.01)  
**B82Y 30/00** (2011.01)  
**C09C 1/36** (2006.01)  
**A61K 8/24** (2006.01)  
**A61K 8/29** (2006.01)  
**A61Q 11/00** (2006.01)  
**C09C 1/02** (2006.01)  
**A61K 8/02** (2006.01)  
**B01J 35/00** (2006.01)  
(96) 21.06.2013  
(96) 13765426.5  
(73) Coswell S.p.A., 40050 Funo di Argelato (BO), IT  
LELLI, Marco, I-40063 Monghidoro (BO), IT  
(72) MARCHETTI, Marco, I-63062 Montefiore dell'Aso (AP), IT  
PIERINI, Filippo, 05-850 Ozarów Mazowiecki, PL  
ROVERI, Norberto, I-40133 Bologna, IT  
MERLI, Selene, I-60036 Montecarotto (AN), IT  
MONTEBUGNOLI, Giulia, I-40050 Monterenzio (BO), IT  
RINALDI, Francesca, I-44121 Ferrara (FE), IT  
D'AMEN, Eros, I-40123 Bologna, IT  
GUALANDI, Paolo, I-40050 Funo di Argelato (BO), IT  
GUALANDI, Andrea, I-40050 Funo di Argelato (BO), IT  
GUALANDI, Jacopo, I-40050 Funo di Argelato (BO), IT  
GUALANDI, Michele, I-40050 Funo di Argelato (BO), IT  
(54) **Produkty s fotokatalytickou aktivitou pro péči o ústní dutinu a hygienu ústní dutiny obsahující anorganické částice povrchově funkcionalizované nanočásticemi TiO2**  
(32) MI20121310  
(31) 26.07.2012  
(33) IT  
(86) PCT/IB2013/055116  
(87) WO 2014/016713  
(74) Rott, Růžička & Guttman Patentové, známkové a advokátní kanceláře, Ing. Jana Fuchsová, patentový zástupce, Vinohradská 37, Praha 2, 12000

- (97) **EP 2899182**  
(47) 10.01.2018

- (97) 29.07.2015  
(51) **C07D 213/79** (2006.01)  
**C07D 239/42** (2006.01)  
**C07D 239/47** (2006.01)  
**C07D 405/12** (2006.01)  
**A01N 43/90** (2006.01)
- (96) 24.01.2012  
(96) 14197114.3  
(73) Dow AgroSciences LLC, Indianapolis, IN 46268, US  
(72) Yerkes, Carla N., Crawfordsville, 47933, US  
Lowe, Christian T., Westfield, 46074, US  
Eckelbarger, Joseph D., Carmel, 46074, US  
Epp, Jeffrey B., Noblesville, 46062, US  
Guenthensperger, Katherine A., Daleville, 47334, US  
Siddall, Thomas L., Zionsville, 46077, US  
Schmitzer, Paul R., Indianapolis, 46250, US
- (54) **Estery 4-aminopikolinových kyselin a jejich použití jako herbicidů**  
(32) 201161435925 P  
(31) 25.01.2011  
(33) US  
(74) PATENTSERVIS Praha a.s., Na Podkovce 281/10, Praha 4, Podolí, 14700
- 
- (97) **EP 2905335**  
(47) 31.01.2018  
(97) 10.04.2014  
(51) **C12N 15/09** (2006.01)  
**C07K 16/28** (2006.01)  
**G01N 33/574** (2006.01)  
**A61K 39/00** (2006.01)
- (96) 03.10.2013  
(96) 13843070.7  
(73) Chiome Bioscience Inc., Shibuya-ku, Tokyo, JP  
(72) NAKAMURA, Koji, Fuchu-shi Tokyo 183-0033, JP  
YANAI, Hiroyuki, Yokohama-shi Kanagawa 223-0062, JP  
KANKE, Toru, Kawasaki-shi Kanagawa 216-0004, JP  
TSURUSHITA, Naoya, Palo Alto, California 94306, US  
KUMAR, Shankar, Pleasanton, California 94588, US
- (54) **Anti-lidská DLK-1 protilátka s protinádorovou aktivitou in vivo**  
(32) 201261709282 P  
(31) 03.10.2012  
(33) US  
(86) PCT/JP2013/077540  
(87) WO 2014/054820  
(74) A. Holas & partner Patentová a známková kancelář, Ing. Mgr. Hana Holasová, Křížová 105/4, Brno, 60300
- 
- (97) **EP 2906764**  
(47) 28.03.2018  
(97) 17.04.2014  
(51) **E05B 81/24** (2014.01)  
**E05B 85/02** (2014.01)  
**H02K 5/22** (2006.01)  
**E05B 81/06** (2014.01)  
**H02K 15/14** (2006.01)
- (96) 27.09.2013  
(96) 13802864.2  
(73) Kiekert Aktiengesellschaft, 42579 Heiligenhaus, DE  
(72) TÖPFER, Claus, 71063 Sindelfingen, DE
- (54) **Pohon pro nastavovací jednotku**  
(32) 102012218651  
(31) 12.10.2012  
(33) DE  
(86) PCT/DE2013/000553  
(87) WO 2014/056471  
(74) Rott, Růžička & Guttmann Patentové, známkové a advokátní kanceláře, Ing. Jiří Andera, patentový zástupce, Vinohradská 37/938, Praha 2, 12000
- 
- (97) **EP 2908831**  
(47) 06.12.2017  
(97) 24.04.2014  
(51) **A61K 36/258** (2006.01)  
**A61K 36/484** (2006.01)  
**A61K 36/9068** (2006.01)  
**A61K 36/61** (2006.01)  
**A61K 47/12** (2006.01)  
**A61K 47/26** (2006.01)
- (96) 17.10.2013  
(96) 13786441.9  
(73) Montero Gıda Sanayi Ve Ticaret A.S., 34460 Istanbul, TR  
(72) CIFTER, Ümit, 34460 Istanbul, TR  
ARABACIOGLU, Nazife, 34460 Istanbul, TR  
TOKER, Özlem, 34460 Istanbul, TR
- (54) **Bylinné přípravky**  
(32) 201212043, 201212042  
(31) 18.10.2012, 18.10.2012  
(33) TR, TR  
(86) PCT/EP2013/071758  
(87) WO 2014/060533  
(74) PATENTSERVIS Praha a.s., Na Podkovce 281/10, Praha 4, Podolí, 14700
- 
- (97) **EP 2917482**  
(47) 03.01.2018  
(97) 15.05.2014  
(51) **G06F 17/10** (2006.01)  
**G06F 17/50** (2006.01)  
**E21B 47/10** (2012.01)
- (96) 05.11.2013  
(96) 13803105.9  
(73) Storengy, 92270 Bois-Colombes, FR  
(72) HUGUET, Frédéric, F-95470 Fosses, FR
- (54) **Nová metoda určování křivek produktivity vrtů pro dobývání úložišť a ložisek stlačitelných tekutin**  
(32) 1260579  
(31) 08.11.2012  
(33) FR  
(86) PCT/FR2013/052627  
(87) WO 2014/072627  
(74) Vsetečka Zelený Švorčík Kalenský a partneři, advokátní a patentová kancelář, JUDr. Michal Havlík, advokát, Hálkova 1406/2, Praha 2, Nové Město, 12000
- 
- (97) **EP 2923510**  
(47) 10.01.2018  
(97) 30.05.2014  
(51) **H04W 24/08** (2009.01)  
**H04B 17/345** (2015.01)
- (96) 26.11.2012  
(96) 12888839.3  
(73) Telefonaktiebolaget LM Ericsson (publ), 164 83 Stockholm, SE  
(72) LI, Shaohua, Beijing 100085, CN  
GUO, Zhiheng, Beijing 100102, CN  
LIU, Jinhua, Beijing 100102, CN  
SONG, Xinghua, Beijing 100102, CN  
ZHANG, Zhan, Beijing 100102, CN
- (54) **Způsoby a uzly rádiové sítě pro měření rušení**  
(86) PCT/CN2012/085238  
(87) WO 2014/079052  
(74) KOREJZOVA LEGAL v.o.s., JUDr. Petra Sauvage de Brantes, Korunní 810/104, Praha 10, Vinohrady, 10100
- 
- (97) **EP 2935230**  
(47) 17.01.2018  
(97) 26.06.2014  
(51) **C07D 309/06** (2006.01)  
**A01N 31/06** (2006.01)  
**A01N 43/40** (2006.01)  
**C07D 309/32** (2006.01)  
**C07C 49/543** (2006.01)  
**C07D 213/50** (2006.01)
- (96) 19.12.2013  
(96) 13811960.7  
(73) Syngenta Limited, Guildford, Surrey GU2 7YH, GB  
(72) SCUTT, James Nicholas, Bracknell Berkshire RG42 6EY, GB  
SLATER, Mark, Bracknell Berkshire RG42 6EY, GB  
WILLETTS, Nigel James, Bracknell Berkshire RG42 6EY, GB  
MOUND, William Roderick, Bracknell Berkshire RG42 6EY, GB
- (54) **Herbicidně aktivní cyklické dionové sloučeniny nebo jejich deriváty, substituované fenylem, který má alkylnyl-obsahující substituent**  
(32) 201223429, 201309728, 201321553  
(31) 21.12.2012, 31.05.2013, 04.12.2013  
(33) GB, GB, GB

- (86) PCT/EP2013/077541  
(87) WO 2014/096289  
(74) Traplová Hakr Kubát, advokátní a patentová kancelář, Ing. Eduard Hakr patentový zástupce, Přístavní 24, Praha 7, 17000
- 
- (97) **EP 2937350**  
(47) 10.01.2018  
(97) 28.10.2015  
(51) **C07D 487/04** (2006.01)  
**A61K 31/395** (2006.01)  
**A61K 31/41** (2006.01)  
**A61K 31/4188** (2006.01)  
**C07H 19/23** (2006.01)  
**A61K 31/7052** (2006.01)  
**A61P 31/12** (2006.01)  
(96) 22.04.2009  
(96) 15155479.7  
(73) GILEAD SCIENCES, INC., Foster City, California 94404, US  
(72) Butler, Thomas, Redwood City, CA 94065, US  
Cho, Aesop, Mountain View, CA 94040, US  
Kim, Choung, U., San Carlos, CA 94070, US  
Saunders, Oliver, L., San Mateo, CA 94404, US  
Zhang, Lijun, Los Altos Hills, CA 94022, US  
Parrish, Jay, Redwood City, CA 94063, US  
(54) **1'-substituové karbo-nukleosidové analogy pro léčbu virových infekcí**  
(32) 47263 P, 139449 P  
(31) 23.04.2008, 19.12.2008  
(33) US, US  
(74) PATENTSERVIS Praha a.s., Na Podkovce 281/10, Praha 4, Podolí, 14700
- 
- (97) **EP 2960615**  
(47) 27.12.2017  
(97) 30.12.2015  
(51) **F41A 3/54** (2006.01)  
**F41A 3/64** (2006.01)  
**F41A 19/30** (2006.01)  
(96) 18.06.2015  
(96) 15450024.3  
(73) Conle, Henning, 8044 Zürich, CH  
(72) Conle, Henning, 8044 Zürich, CH  
(54) **Ruční palná zbraň**  
(32) 5072014  
(31) 26.06.2014  
(33) AT  
(74) Čermák a spol., JUDr. Karel Čermák jr. Ph.D., LL.M., Elišky Peškové 735/15, Praha 5, 15000
- 
- (97) **EP 2968313**  
(47) 31.01.2018  
(97) 18.09.2014  
(51) **A61K 31/495** (2006.01)  
**A61K 31/519** (2006.01)  
**A61P 11/00** (2006.01)  
(96) 17.03.2014  
(96) 14712717.9  
(73) Verona Pharma PLC, Park Place Cardiff CF10 3DR, GB  
(72) WALKER, Michael J.A., Vancouver, British Columbia V6T 0A8, CA  
CAZZOLA, Mario, I-80121 Napoli, IT  
CALZETTA, Luigino, I-00176 Rome, IT  
(54) **Léková kombinace**  
(32) 201361799177 P  
(31) 15.03.2013  
(33) US  
(86) PCT/GB2014/050834  
(87) WO 2014/140648  
(74) A. Holas & partner Patentová a známková kancelář, Ing. Mgr. Hana Holasová, Křižová 4, Brno, 60300
- 
- (97) **EP 2975611**  
(47) 10.01.2018  
(97) 20.01.2016  
(51) **G10L 19/028** (2013.01)  
G10L 19/02 (2013.01)  
(96) 14.09.2011  
(96) 15183624.4  
(73) Telefonaktiebolaget LM Ericsson (publ), 164 83 Stockholm, SE
- 
- (72) GRANCHAROV, Volodya, 17167 Solna, SE  
SVERRISSON, Sigurdur, 19635 Kungsängen, SE  
NÄSLUND, Sebastian, 16933 Solna, SE  
(54) **Plnění nekódovaných dílčích vektorů do transformačně kódovaných audio signálů**  
(32) 201161451363 P  
(31) 10.03.2011  
(33) US  
(74) KOREJZOVA LEGAL v.o.s., JUDr. Petra Sauvage de Brantes, Korunní 810/104, Praha 10, Vinohrady, 10100
- 
- (97) **EP 2979766**  
(47) 17.01.2018  
(97) 03.02.2016  
(51) **B05B 15/04**  
**B05B 1/28** (2006.01)  
**B05B 15/02**  
**B05B 15/08**  
**C23C 4/12** (2016.01)  
**B05B 13/06** (2006.01)  
**B05B 7/22** (2006.01)  
**C23C 4/134** (2016.01)  
(96) 30.07.2014  
(96) 14179138.4  
(73) Sturm Maschinen- & Anlagenbau GmbH, 94330 Salching, DE  
(72) Ebenbeck, Andreas, 94315 Straubing, DE  
Aufschläger, Gerhard, 94447 Plating, DE  
Kesting, Marc, 94315 Straubing, DE  
Völlinger, Ralf, 94315 Straubing, DE  
(54) **Zařízení a způsob vytváření kovového povlaku a ukládací jednotka pro uvedené zařízení**  
(74) Čermák a spol., JUDr. Karel Čermák jr. Ph.D., LL.M., Elišky Peškové 735/15, Praha 5, 15000
- 
- (97) **EP 2988043**  
(47) 07.03.2018  
(97) 24.02.2016  
(51) **F16K 24/04** (2006.01)  
**B01D 19/00** (2006.01)  
**F24D 19/08** (2006.01)  
(96) 07.04.2015  
(96) 15000978.5  
(73) Wilhelm Schauerte GmbH & Co. KG, 57368 Lennestadt, DE  
(72) Schauerte, Stefan, DE - 57368 Lennestadt, DE  
(54) **Připojovací díl s odvodušňovacími zařízeními s elastomerovou membránou**  
(32) 202014006323 U  
(31) 11.08.2014  
(33) DE  
(74) Čermák a spol., JUDr. Karel Čermák jr. Ph.D., LL.M., Elišky Peškové 735/15, Praha 5, 15000
- 
- (97) **EP 2991817**  
(47) 14.02.2018  
(97) 15.01.2015  
(51) **B29C 67/00** (2017.01)  
(96) 16.06.2014  
(96) 14731225.0  
(73) Siemens Aktiengesellschaft, 80333 München, DE  
(72) VAN KAMPEN, Jaap, NL-6042 AR Roermond, NL  
DEISS, Olga, 40627 Düsseldorf, DE  
REINARZ, Bernd, 45478 Mülheim an der Ruhr, DE  
(54) **Způsob přizpůsobení a způsob výroby konstrukčních dílů vytvořených postupem SLM**  
(32) 13175680  
(31) 09.07.2013  
(33) EP  
(86) PCT/EP2014/062515  
(87) WO 2015/003876  
(74) Čermák a spol., JUDr. Karel Čermák jr. Ph.D., LL.M., Elišky Peškové 735/15, Praha 5, 15000
- 
- (97) **EP 2992225**  
(47) 03.01.2018  
(97) 06.11.2014  
(51) **F16B 12/20** (2006.01)

- E05B 63/12* (2006.01) (32) 102013106747  
*E05B 15/00* (2006.01) (31) 27.06.2013  
*F16B 5/00* (2006.01) (33) DE  
(96) 22.04.2014 (86) PCT/EP2014/001711  
(96) 14719299.1 (87) WO 2014/206553  
(73) Lamello AG, 4416 Bubendorf, CH (74) Traplová Hakr Kubát, advokátní a patentová kancelář, Ing. Eduard Hakr patentový zástupce, Přístavní 24, Praha 7, 17000
- 
- (97) **EP 3033327**  
(47) 03.01.2018  
(97) 19.02.2015  
(51) *C07D 213/56* (2006.01)  
*A61K 31/4439* (2006.01)  
*A61P 23/00* (2006.01)  
*A61P 25/00* (2006.01)  
(96) 14.08.2014  
(96) 14755535.3  
(73) ALLERGAN, INC., Irvine, CA 92612, US  
(72) AMBRUS, Gyorgy F., Santa Ana, California 92705, US  
KURJAN, Katherine C., Huntington Beach, California 92647, US  
ZANON, Jacopo, I-30123 Venice, IT  
LIBRALON, Giovanna, CH-6900 Lugano, CH  
DE FAVERI, Carla, I-31010 Farra di Soligo, IT  
(54) **(L)-(+)** tatrátová sůl **(-)-(2R,3S)-2-amino-3-hydroxy-3-pyridin-4-yl-1-pyrolidin-1-yl-propan-1-onu, způsob její výroby a použití**  
(32) 201361866155 P  
(31) 15.08.2013  
(33) US  
(86) PCT/US2014/051007  
(87) WO 2015/023816  
(74) Vsetečka Zelený Švorčík Kalenský a partneři, advokátní a patentová kancelář, JUDr. Michal Havlík, advokát, Hálkova 1406/2, Praha 2, Nové Město, 12000
- 
- (97) **EP 3006083**  
(47) 17.01.2018  
(97) 13.04.2016  
(51) *A61N 1/39* (2006.01)  
*B60N 2/48*  
*A61N 1/04* (2006.01)  
(96) 17.09.2015  
(96) 15185608.5  
(73) Wu, Chun-Hung, New Taipei City 221, TW  
(72) Wu, Chun-Hung, New Taipei City 221, TW  
(54) **Konstrukce hlavové opěry s automatizovaným externím defibrilátorem**  
(32) 103135117, 201520167459 U  
(31) 08.10.2014, 24.03.2015  
(33) TW, CN  
(74) FISCHER & PARTNER IP s.r.o., Na hrobci 294/5, Praha 2, Nové Město, 12800
- 
- (97) **EP 3011618**  
(47) 07.03.2018  
(97) 24.12.2014  
(51) *H01M 4/131* (2010.01)  
*H01M 4/136* (2010.01)  
*H01M 4/1391* (2010.01)  
*H01M 4/1397* (2010.01)  
*H01M 4/62* (2006.01)  
(96) 19.06.2014  
(96) 14739628.7  
(73) Cabot Corporation, Boston MA 02210-2019, US  
(72) BLIZANAC, Berislav, Billerica, MA 01821, US  
DUPASQUIER, Aurelien, L., Billerica, MA 01821, US  
OLJACA, Miodrag, Billerica, MA 01821, US  
(54) **Vodivé uhlíky pro lithium-iontové baterie**  
(32) 201361837966 P  
(31) 21.06.2013  
(33) US  
(86) PCT/US2014/043177  
(87) WO 2014/205211  
(74) Čermák a spol., JUDr. Karel Čermák jr. Ph.D., LL.M., Elišky Peškové 735/15, Praha 5, 15000
- 
- (97) **EP 3014145**  
(47) 18.10.2017  
(97) 31.12.2014  
(51) *F16H 53/02* (2006.01)  
*F16H 53/04* (2006.01)  
*F01L 1/047* (2006.01)  
(96) 24.06.2014  
(96) 14733088.0  
(73) Thyssenkrupp Presta Teccenter Ag, 9492 Eschen, LI  
(72) KUNZ, Michael, 09116 Chemnitz, DE  
DIETEL, Uwe, 08115 Lichtentanne, DE  
MEUSEL, Jürgen, 09573 Dittmannsdorf, DE  
(54) **Přestavitelná vačková hřídel**
- 
- (97) **EP 3063242**  
(47) 10.01.2018  
(97) 07.05.2015  
(51) *C09D 163/00* (2006.01)  
*C08K 5/54* (2006.01)  
*C08K 7/14* (2006.01)  
(96) 27.10.2014  
(96) 14789299.6  
(73) Akzo Nobel Coatings International B.V., 6824 BM Arnhem, NL  
(72) PARK, Taesoon, Ansan-si Gyeonggi-do 425-873, KR  
HYUN, Daehwa, Anyang-si Gyeonggi-do, KR  
KIM, SeokJoo, Seoul, KR  
(54) **Prášková nátěrová kompozice**  
(32) 13190783
- 
- (97) **EP 3036945**  
(47) 03.01.2018  
(97) 26.02.2015  
(51) *H04W 52/02* (2009.01)  
H04W 76/04  
H04W 68/00 (2009.01)  
H04W 56/00 (2009.01)  
H04W 68/02 (2009.01)  
H04W 4/00 (2018.01)  
H04W 48/16 (2009.01)  
H04B 17/318 (2015.01)  
(96) 21.08.2014  
(96) 14792866.7  
(73) Telefonaktiebolaget LM Ericsson (publ), 164 83 Stockholm, SE  
(72) SCHLIWA-BERTLING, Paul, S-590 71 Ljungsbro, SE  
SUNDBERG, Märten, S-120 53 Årsta, SE  
DAS, Sajal Kumar, Bangalore 560037, IN  
BALLAKUR, Ravitej, Bangalore 560077, IN  
DIACHINA, John Walter, Garner, NC 27529, US  
(54) **Implementace delších pagingových cyklů v mobilní síti**  
(32) 2484DE2013, 201361888310 P, 201414464554  
(31) 22.08.2013, 08.10.2013, 20.08.2014  
(33) IN, US, US  
(86) PCT/IB2014/064012  
(87) WO 2015/025296  
(74) KOREJZOVA LEGAL v.o.s., JUDr. Petra Sauvage de Brantes, Korunní 810/104, Praha 10, Vinohrady, 10100
- 
- (97) **EP 3063242**  
(47) 10.01.2018  
(97) 07.05.2015  
(51) *C09D 163/00* (2006.01)  
*C08K 5/54* (2006.01)  
*C08K 7/14* (2006.01)  
(96) 27.10.2014  
(96) 14789299.6  
(73) Akzo Nobel Coatings International B.V., 6824 BM Arnhem, NL  
(72) PARK, Taesoon, Ansan-si Gyeonggi-do 425-873, KR  
HYUN, Daehwa, Anyang-si Gyeonggi-do, KR  
KIM, SeokJoo, Seoul, KR  
(54) **Prášková nátěrová kompozice**  
(32) 13190783

(31) 30.10.2013  
(33) EP  
(86) PCT/EP2014/072991  
(87) WO 2015/063024  
(74) Rott, Růžička & Guttman Patentová, známková a advokátní kancelář, Ing. Václav Krmenčík, patentový zástupce, Vinohradská 37/938, Praha 2, 12000

(97) **EP 3065995**  
(47) 28.02.2018  
(97) 23.07.2015  
(51) **B61F 5/30** (2006.01)  
**B23B 5/32** (2006.01)  
(96) 09.01.2015  
(96) 15700361.7  
(73) Siemens Aktiengesellschaft, 80333 München, DE  
(72) KROISS, Manuel, 85258 Ebersbach, DE  
LÖFFLER, Gerd, A-8081 Empersdorf, AT  
(54) **Soukolí pro kolejové vozidlo**  
(32) 102014200835  
(31) 17.01.2014  
(33) DE  
(86) PCT/EP2015/050321  
(87) WO 2015/107005  
(74) Čermák a spol., JUDr. Karel Čermák jr. Ph.D., LL.M., Elišky Peškové 735/15, Praha 5, 15000

(97) **EP 3070376**  
(47) 14.02.2018  
(97) 21.05.2015  
(51) **F16J 15/10** (2006.01)  
**F02B 67/06** (2006.01)  
**F02F 7/00** (2006.01)  
**F02F 11/00** (2006.01)  
(96) 21.10.2014  
(96) 14861983.6  
(73) Aisin Seiki Kabushiki Kaisha, Kariya-shi, Aichi 448-8650, JP  
(72) KAWAI, Yoshiyuki, Kariya-shi, Aichi-ken, 448-8650, JP  
TAKEDA, Yoshiharu, Kariya-shi, Aichi-ken, 448-8650, JP  
KURITA, Hirotaka, Kariya-shi, Aichi-ken, 448-8650, JP  
(54) **Spalovací motor a struktura pro upevnění krycího prvku pro spalovací motor**  
(32) 2013234883, 2013242955, 2013265157, 2013266499  
(31) 13.11.2013, 25.11.2013, 24.12.2013, 25.12.2013  
(33) JP, JP, JP, JP  
(86) PCT/JP2014/077921  
(87) WO 2015/072292  
(74) Rott, Růžička & Guttman Patentové, známkové a advokátní kanceláře, Ing. Jiří Andera, patentový zástupce, Vinohradská 37/938, Praha 2, 12000

(97) **EP 3072471**  
(47) 14.03.2018  
(97) 28.09.2016  
(51) **A61B 34/30** (2016.01)  
**A61B 90/57** (2016.01)  
**A61B 90/13** (2016.01)  
A61B 90/00 (2016.01)  
(96) 23.03.2015  
(96) 15160291.9  
(73) Hiwin Technologies Corp., Taichung City 40852, TW  
(72) Yang, Hung-Ju, 40852 Taichung City, TW  
Hsu, Kun-Jia, 40852 Taichung City, TW  
Wang, Ren-Jeng, 40852 Taichung City, TW  
(54) **Způsob pro zavádění endoskopu**  
(74) PatentCentrum Sedlák & Partners s.r.o., Husova tř. 1847/5, České Budějovice, České Budějovice 3, 37001

(97) **EP 3074145**  
(47) 10.01.2018  
(97) 04.06.2015  
(51) **B07B 11/04** (2006.01)  
**B04C 5/04** (2006.01)  
**B03C 1/30** (2006.01)  
**B07B 7/02** (2006.01)  
**B07B 7/04** (2006.01)  
**B07B 4/04** (2006.01)

**B07B 9/02** (2006.01)  
(96) 25.11.2014  
(96) 14824146.6  
(73) Przedsiębiorstwo Obrotu Surowcami Wtórnyimi, Hermex, 42-284 Herby, PL  
(72) CZECH, Adam, 42-284 Herby, PL  
(54) **Zařízení k čištění a jemnému třídění zrn jemného metalurgického odpadního prachu a způsob čištění a jemného třídění zrn jemného metalurgického odpadního prachu**  
(32) 40625013  
(31) 26.11.2013  
(33) PL  
(86) PCT/PL2014/000136  
(87) WO 2015/080608  
(74) FISCHER & PARTNER IP s.r.o., Na hrobcí 294/5, Praha 2, Nové Město, 12800

(97) **EP 3074614**  
(47) 18.10.2017  
(97) 04.06.2015  
(51) **F01L 1/34** (2006.01)  
**F01L 1/047** (2006.01)  
(96) 27.11.2014  
(96) 14809293.5  
(73) Thyssenkrupp Presta Teccenter Ag, 9492 Eschen, LI  
(72) LEHMANN, Martin, 01855 Mittelndorf, DE  
MANN, Bernd, 09405 Zschopau, DE  
KUNZ, Michael, 09116 Chemnitz, DE  
DIETEL, Uwe, 08115 Lichtentanne, DE  
MEUSEL, Jürgen, 09573 Dittmannsdorf, DE  
MUSTER, Manfred, A-6713 Ludesch, AT  
NIEDERLECHNER, Markus, FL-9486 Schaanwald, LI  
CURLIC, Marko, 9485 Nendeln, DE  
(54) **Přestavitelná vačková hřídel**  
(32) 102013113255  
(31) 29.11.2013  
(33) DE  
(86) PCT/EP2014/003177  
(87) WO 2015/078588  
(74) Traplová Hakr Kubát, advokátní a patentová kancelář, Ing. Eduard Hakr patentový zástupce, Přístavní 24, Praha 7, 17000

(97) **EP 3076093**  
(47) 21.03.2018  
(97) 04.06.2015  
(51) **H04M 1/725** (2006.01)  
(96) 20.11.2014  
(96) 14866157.2  
(73) Daikin Industries, Ltd., Osaka-shi, Osaka 530-8323, JP  
(72) NABESHIMA, Norihiro, Osaka-shi Osaka 530-8323, JP  
IKEDA, Makoto, Osaka-shi Osaka 530-5323, JP  
(54) **Klimatizační systém a program pro správu klimatizace**  
(32) 2013248643  
(31) 29.11.2013  
(33) JP  
(86) PCT/JP2014/080717  
(87) WO 2015/080012  
(74) Všeťečka Zelený Švorčík Kalenský a partneři, advokátní a patentová kancelář, JUDr. Michal Havlík, advokát, Hálkova 1406/2, Praha 2, Nové Město, 12000

(97) **EP 3077155**  
(47) 18.10.2017  
(97) 11.06.2015  
(51) **B24B 19/12** (2006.01)  
**B24B 41/06** (2012.01)  
**B23Q 3/12** (2006.01)  
**F16H 53/02** (2006.01)  
**F01L 1/047** (2006.01)  
(96) 03.12.2014  
(96) 14815229.1  
(73) Thyssenkrupp Presta Teccenter Ag, 9492 Eschen, LI  
(72) VOGEL, Immo, 88131 Lindau/Bodensee, DE  
SALZGEBER, Franz, FL-9493 Mauren, LI  
(54) **Úpinací přípravek pro obrábění vačkové hřídele broušením a způsob obrábění vačkové hřídele broušením**



(32) 102013113444		<b>C02F 11/12</b>	(2006.01)
(31) 04.12.2013		(96) 27.11.2014	
(33) DE		(96) 14814976.8	
(86) PCT/EP2014/003220		(73) Orege, 78117 Toussus-le-Noble, FR	
(87) WO 2015/082066		(72) CAPEAU, Patrice, F-13013 Marseille - 13eme arrondissement, FR	
(74) Traplová Hakr Kubát, advokátní a patentová kancelář, Ing. Eduard Hakr patentový zástupce, Přístavní 24, Praha 7, 17000		(72) GENDROT, Pascal, F-78350 Jouy en Josas, FR	
(97) <b>EP 3077717</b>		(54) <b>Způsob zpracování tekutého kalu vstříkáváním vzduchu do toku kalu</b>	
(47) 21.02.2018		(32) 1361706, 1302857	
(97) 11.06.2015		(31) 27.11.2013, 06.12.2013	
(51) <b>F16L 37/088</b>	(2006.01)	(33) FR, FR	
<b>F16L 37/32</b>	(2006.01)	(86) PCT/FR2014/053063	
(96) 06.10.2014		(87) WO 2015/079175	
(96) 14795784.9		(74) PATENTSERVIS Praha a.s., Na Podkovce 281/10, Praha 4, Podolí, 14700	
(73) Oschmann Gbr, 86938 Schondorf, DE		(97) <b>EP 3099447</b>	
(72) DÖRNHÖFER, Anton, 85232 Bergkirchen, DE		(47) 15.11.2017	
STAUFF, Hermann, 47877 Willich, DE		(97) 06.08.2015	
(54) <b>Kapalinová spojka</b>		(51) <b>B23P 11/02</b>	(2006.01)
(32) 102013113360		<b>F01L 1/047</b>	(2006.01)
(31) 03.12.2013		<b>F01L 1/053</b>	(2006.01)
(33) DE		<b>F16C 35/063</b>	(2006.01)
(86) PCT/EP2014/071313		<b>F16C 35/067</b>	(2006.01)
(87) WO 2015/082097		<b>F16D 1/08</b>	(2006.01)
(74) Čermák a spol., JUDr. Karel Čermák jr. Ph.D., LL.M., Elišky Peškové 735/15, Praha 5, 15000		(96) 23.01.2015	
(97) <b>EP 3079801</b>		(96) 15703450.5	
(47) 31.01.2018		(73) ThyssenKrupp Presta TecCenter AG, 9492 Eschen, LI	
(97) 18.06.2015		(72) SCHMID, Heiko, FL-9485 Nendeln, LI	
(51) <b>B01F 7/00</b>	(2006.01)	(54) <b>Způsob montáže modulu motorového vozidla</b>	
<b>B21D 53/26</b>	(2006.01)	(32) 102014101088	
(96) 27.10.2014		(31) 29.01.2014	
(96) 14789287.1		(33) DE	
(73) INVENT Umwelt- und Verfahrenstechnik AG, 91058 Erlangen, DE		(86) PCT/EP2015/000126	
(72) HÖFKEN, Marcus, 91054 Erlangen, DE		(87) WO 2015/113748	
(54) <b>Mícháči těleso pro cirkulaci odpadních vod, nalézajících se v jímcě a zařízení</b>		(74) Traplová Hakr Kubát, advokátní a patentová kancelář, Ing. Eduard Hakr, patentový zástupce, Přístavní 24, Praha 7, 17000	
(32) 102013225662		(97) <b>EP 3102532</b>	
(31) 11.12.2013		(47) 29.11.2017	
(33) DE		(97) 13.08.2015	
(86) PCT/EP2014/072936		(51) <b>B67D 1/14</b>	(2006.01)
(87) WO 2015/086211		<b>B67D 1/12</b>	(2006.01)
(74) Traplová Hakr Kubát, advokátní a patentová kancelář, Ing. Eduard Hakr patentový zástupce, Přístavní 24, Praha 7, 17000		(96) 03.02.2015	
(97) <b>EP 3090639</b>		(96) 15705104.6	
(47) 07.03.2018		(73) Heineken Supply Chain B.V., 1017 ZD Amsterdam, NL	
(97) 09.11.2016		(72) LANDMAN, Bernardus Cornelis Johannes, NL-1017 ZD Amsterdam, NL	
(51) <b>A24B 3/14</b>	(2006.01)	OTTO, Jeroen Frank, NL-1017 ZD Amsterdam, NL	
<b>A24C 5/18</b>	(2006.01)	VAN BEELEN, Rudolf Klaas, NL-1017 ZD Amsterdam, NL	
<b>A24F 47/00</b>	(2006.01)	SCHATS, Vincent, NL-1017 ZD Amsterdam, NL	
(96) 30.05.2013		(54) <b>Dávkovač nápojů a nádoba s kohoutkem</b>	
(96) 16169728.9		(32) 2012199	
(73) Philip Morris Products S.A., 2000 Neuchâtel, CH		(31) 04.02.2014	
(72) METRANGOLO, Alessandro, 2000 Neuchâtel, CH		(33) NL	
GINDRAT, Pierre-Yves, 1907 Saxon, CH		(86) PCT/NL2015/050073	
FAULKNER, John, 2023 Gorgier, CH		(87) WO 2015/119497	
(54) <b>Tepelně vodivé tyčinky pro použití v aerosol generujících výrobcích</b>		(74) ŽOVICOVÁ & ŽOVIC IP, s.r.o., Záhradnícka 36, Bratislava, 82108	
(32) 12170359		(97) <b>EP 3102533</b>	
(31) 31.05.2012		(47) 22.11.2017	
(33) EP		(97) 01.10.2015	
(74) PatentEnter s.r.o., Koliště 1965/13a, Brno, Černá Pole, 60200		(51) <b>B67D 1/14</b>	(2006.01)
(97) <b>EP 3094393</b>		<b>B67D 1/12</b>	(2006.01)
(47) 10.01.2018		<b>B67D 1/00</b>	(2006.01)
(97) 04.06.2015		<b>B67D 1/04</b>	(2006.01)
(51) <b>B01D 21/28</b>	(2006.01)	<b>B67D 1/08</b>	(2006.01)
<b>B01F 3/04</b>	(2006.01)	(96) 03.02.2015	
<b>C02F 1/24</b>	(2006.01)	(96) 15705105.3	
<b>C02F 11/14</b>	(2006.01)	(73) Heineken Supply Chain B.V., 1017 ZD Amsterdam, NL	
<b>B01F 5/02</b>	(2006.01)	(72) OTTO, Jeroen Frank, NL-1017 ZD Amsterdam, NL	
<b>C02F 1/20</b>	(2006.01)	LANDMAN, Bernardus Cornelis Johannes, NL-1017 ZD Amsterdam, NL	
<b>C02F 1/52</b>	(2006.01)	SCHATS, Vincent, NL-1017 ZD Amsterdam, NL	
<b>C02F 1/56</b>	(2006.01)	VAN BEELEN, Rudolf Klaas, NL-1017 ZD Amsterdam, NL	
<b>C02F 1/74</b>	(2006.01)	(54) <b>Dávkovač nápojů s kohoutkem</b>	
		(32) 2012200	
		(31) 04.02.2014	
		(33) NL	

(86) PCT/NL2015/050074  
(87) WO 2015/147636  
(74) ŽOVICOVÁ & ŽOVIC IP, s.r.o., Záhradnícka 36, Bratislava, 82108

(97) **EP 3102614**  
(47) 03.01.2018  
(97) 06.08.2015  
(51) **C08B 1/08** (2006.01)  
**C08B 11/08** (2006.01)  
(96) 02.02.2015  
(96) 15706359.5  
(73) Möbius, Heinzhorst, 93342 Saal/Do., DE  
(72) FISCHER, Klaus, 01737 Hartha, DE  
(54) **Výroba alkaliceululózy vhodně pro derivatizační reakce**  
(32) 102014001253  
(31) 03.02.2014  
(33) DE  
(86) PCT/DE2015/000038  
(87) WO 2015/113548  
(74) AK Mrázek - Mrázková, JUDr. Josef Mrázek DrSc., Pernerova 293/11, Praha 8, 18600

(97) **EP 3107821**  
(47) 24.01.2018  
(97) 27.08.2015  
(51) **B65D 47/18** (2006.01)  
**B65D 47/20** (2006.01)  
(96) 11.02.2015  
(96) 15710545.3  
(73) Horus Pharma, 06700 Saint-Laurent Du Var, FR  
Sivel, 06600 Antibes, FR  
(72) POZZI, Jacques, F-06600 Antibes, FR  
(54) **Zařízení pro obalovou úpravu a distribuci produktu s dávkovacím nástavcem**  
(32) 201414185139, 1452900  
(31) 20.02.2014, 02.04.2014  
(33) US, FR  
(86) PCT/FR2015/050330  
(87) WO 2015/124844  
(74) Všeťečka Zelený Švorčík Kalenský a partneři, advokátní a patentová kancelář, JUDr. Michal Havlík, advokát, Hálkova 1406/2, Praha 2, Nové Město, 12000

(97) **EP 3110399**  
(47) 10.01.2018  
(97) 03.09.2015  
(51) **A61K 9/08** (2006.01)  
**A61K 47/02** (2006.01)  
**A61K 31/137** (2006.01)  
**A61L 2/04** (2006.01)  
(96) 26.02.2015  
(96) 15712064.3  
(73) Sintetica S.A., 6850 Mendrisio, CH  
(72) MITIDIERI, Augusto, 6900 Lugano, CH  
DONATI, Elisabetta, I-22020 Cavallasca, IT  
CARONZOLO, Nicola, CH-6816 Bissone, CH  
(54) **Způsob výroby stabilního injekčního roztoku noradrenalinu s nízkou koncentrací**  
(32) MI20140306  
(31) 27.02.2014  
(33) IT  
(86) PCT/EP2015/054021  
(87) WO 2015/128418  
(74) Rott, Růžička & Guttmann Patentová, známková a advokátní kancelář, Ing. Václav Krmenčík, patentový zástupce, Vinohradská 37/938, Praha 2, 12000

(97) **EP 3115115**  
(47) 27.12.2017  
(97) 11.01.2017  
(51) **B07C 3/06** (2006.01)  
(96) 06.07.2016  
(96) 16178217.2  
(73) TNT Holdings B.V., 2132 LS Hoofddorp, NL  
(72) HOLLEMAN, Pieter, 2132 LS Hoofddorp, NL  
HOOGVELD, Arno, 2132 LS Hoofddorp, NL

NIELING, Renzo, 2132 LS Hoofddorp, NL  
(54) **Systém, způsob a počítačový program pro manipulaci s balíčky a třídění balíčků**  
(32) 2015139  
(31) 10.07.2015  
(33) NL  
(74) Všeťečka Zelený Švorčík Kalenský a partneři, advokátní a patentová kancelář, JUDr. Michal Havlík, advokát, Hálkova 1406/2, Praha 2, Nové Město, 12000

(97) **EP 3118015**  
(47) 03.01.2018  
(97) 18.01.2017  
(51) **B44C 5/04** (2006.01)  
**B27N 7/00** (2006.01)  
(96) 16.07.2015  
(96) 15177033.6  
(73) Flooring Technologies Ltd., Kalkara SCM1001, MT  
(72) Dr. KALWA, Norbert, 32805 Horn-Bad Meinberg, DE  
(54) **Způsob ke zhotovení laminátu provedeného z nosné desky a dekorativního papíru**  
(74) PATENTSERVIS Praha a.s., Na Podkovce 281/10, Praha 4, Podolí, 14700

(97) **EP 3119782**  
(47) 31.01.2018  
(97) 24.09.2015  
(51) **C07D 471/10** (2006.01)  
**A61P 3/10** (2006.01)  
**A61K 31/438** (2006.01)  
(96) 17.03.2015  
(96) 15710486.0  
(73) reMYND NV, 3001 Leuven - Heverlee, BE  
(72) GRIFFIOEN, Gerard, B-3010 Kessel-Lo, BE  
DE TAEYE, Bart, B-3010 Kessel-Lo, BE  
PRINCEN, Katrien, B-3001 Heverlee, BE  
DE WITTE, Koen, B-1180 Ukkel, BE  
BLANCHE, Emilie, B-3001 Heverlee, BE  
RATNI, Hasane, F-68440 Habsheim, FR  
ROGERS-EVANS, Mark, CH-4103 Bottmingen, CH  
(54) **2,7-diazaspiro[3.5]nonanové sloučeniny**  
(32) 14160344  
(31) 17.03.2014  
(33) EP  
(86) PCT/EP2015/055494  
(87) WO 2015/140132  
(74) A. Holas & partner Patentová a známková kancelář, Ing. Mgr. Hana Holasová, Křížová 105/4, Brno, 60300

(97) **EP 3127222**  
(47) 24.01.2018  
(97) 08.10.2015  
(51) **H02K 5/18** (2006.01)  
**H02K 5/20** (2006.01)  
**H02K 9/06** (2006.01)  
**H02K 9/14** (2006.01)  
(96) 19.03.2015  
(96) 15711154.3  
(73) Nidec ASI S.p.A., 20092 Cinisello Balsamo MI, IT  
(72) LUISE, Fabio, 30174 Zelarino - Venezia, IT  
PIERI, Stefano, 34079 Staranzano, IT  
SCALABRIN, Maurizio, 34075 San Canzian D'Isonzo, IT  
(54) **Indukční motor**  
(32) 14163634  
(31) 04.04.2014  
(33) EP  
(86) PCT/EP2015/055840  
(87) WO 2015/150100  
(74) Všeťečka Zelený Švorčík Kalenský a partneři, advokátní a patentová kancelář, JUDr. Michal Havlík, advokát, Hálkova 1406/2, Praha 2, Nové Město, 12000

(97) **EP 3128076**  
(47) 07.03.2018  
(97) 08.02.2017  
(51) **E01C 19/28** (2006.01)  
(96) 26.07.2016

(96) 16181200.3  
(73) Hamm AG, 95643 Tirschenreuth, DE  
(72) Villwock, Sebastian, 95701 Pechbrunn, DE  
Völkel, Werner, 92660 Neustadt, DE  
(54) **Zhutňovač zeminy**  
(32) 102015112847  
(31) 05.08.2015  
(33) DE  
(74) Čermák a spol., JUDr. Karel Čermák jr. Ph.D., LL.M., Elišky Peškové  
735/15, Praha 5, 15000

(97) **EP 3163705**  
(47) 10.01.2018  
(97) 03.05.2017  
(51) **H02J 3/00** (2006.01)  
**G01D 4/00** (2006.01)  
**G06Q 50/06** (2012.01)  
(96) 30.10.2015  
(96) 15192392.7  
(73) Överås Invest AB, 41266 Göteborg, SE  
(72) Sandahl, Kristian, 412 54 Göteborg, SE  
(54) **Systém pro řízení dodávání elektřiny a způsob s ním spojený**  
(74) Traplová Hakr Kubát, advokátní a patentová kancelář, Ing. Eduard Hakr  
patentový zástupce, Přístavní 24, Praha 7, 17000

(97) **EP 3165701**  
(47) 28.02.2018  
(97) 10.05.2017  
(51) **E06B 7/10** (2006.01)  
(96) 27.10.2016  
(96) 16020421.0  
(73) Kockler Achim, 01445 Radebeul, DE  
(72) Regensburger, Albert, 91161 Hilpoltstein, DE  
(54) **Ventilační element pro okno s klapkou působící jako zábrana**  
(32) 102015014351  
(31) 05.11.2015  
(33) DE  
(74) FISCHER & PARTNER IP s.r.o., Na hrobci 294/5, Praha 2, Nové Město,  
12800

(97) **EP 3167937**  
(47) 20.12.2017  
(97) 17.05.2017  
(51) **A62C 3/00** (2006.01)  
**G08B 17/12** (2006.01)  
**F23G 5/50** (2006.01)  
(96) 29.09.2016  
(96) 16191431.2  
(73) Orglmeister, Albert, 65207 Wiesbaden, DE  
(72) Orglmeister, Albert, 65207 Wiesbaden, DE  
(54) **Způsob eliminace tepelných poruch při včasné infračervené detekci a videodetekci požáru**  
(32) 102015119594  
(31) 13.11.2015  
(33) DE  
(74) Traplová Hakr Kubát, advokátní a patentová kancelář, Ing. Eduard Hakr  
patentový zástupce, Přístavní 24, Praha 7, 17000

(97) **EP 3180161**  
(47) 31.01.2018  
(97) 18.02.2016  
(51) **B24B 13/005** (2006.01)  
**B24B 9/14** (2006.01)  
(96) 21.05.2015  
(96) 15728749.1  
(73) Rodenstock GmbH, 80687 München, DE  
(72) JUNG, Stefan, 82069 Hohenschäftlam, DE  
VÖGT, Michael, 82205 Gilching, DE  
(54) **Obrušovací podložka s různými adhezními zónami**  
(32) 102014012025  
(31) 13.08.2014  
(33) DE  
(86) PCT/EP2015/001040  
(87) WO 2016/023602  
(74) DANĚK & PARTNERS Advokátní a patentová kancelář, Ing. Vilém  
Daněk Ph.D., LL.M., Vinohradská 403/17, Praha 2, Vinohrady, 12000

(97) **EP 3182559**  
(47) 31.01.2018  
(97) 21.06.2017  
(51) **H02K 5/15** (2006.01)  
**H02K 15/16** (2006.01)  
H02K 7/09 (2006.01)  
H02K 5/24 (2006.01)  
(96) 14.12.2015  
(96) 15199807.7  
(73) Siemens Aktiengesellschaft, 80333 München, DE  
(72) Büttner, Klaus, 97618 Hollstadt, DE  
Kirchner, Klaus, 97645 Ostheim, DE  
Warmuth, Matthias, 97618 Windshausen, DE  
Wöhner, Norbert, 97618 Heustreu, DE  
(54) **Vyrovnání rotoru k redukci kmitání a hluku**  
(74) Čermák a spol., JUDr. Karel Čermák jr. Ph.D., LL.M., Elišky Peškové  
735/15, Praha 5, 15000

(97) **EP 3229929**  
(47) 14.03.2018  
(97) 16.02.2017  
(51) **A63F 3/00** (2006.01)  
**A63F 9/10** (2006.01)  
(96) 10.05.2016  
(96) 16723323.8  
(73) Vrabie, Sergiu, Chisinau 2044, MD  
(72) Vrabie, Sergiu, Chisinau 2044, MD  
(54) **Obal přeměnitelný na rám**  
(32) 202015104136 U  
(31) 07.08.2015  
(33) DE  
(86) PCT/EP2016/060469  
(87) WO 2017/025209  
(74) Rott, Růžička & Guttman Patentové, známkové a advokátní kanceláře,  
Ing. Jiří Andera, patentový zástupce, Vinohradská 37/938, Praha 2, 12000

## Zveřejněné opravené překlady evropských patentových spisů

U následujících udělených evropských patentů s účinky pro Českou republiku byl majitelem předložen opravený překlad patentového spisu do českého jazyka (§35d odst. 2 zákona č. 527/1990 Sb., v platném znění).

Dattem zveřejnění opraveného překladu evropského patentového spisu je datum publikace tohoto Věstníku.

(97) EP 1427423  
(97) EP 1981519

(97) EP 2359683  
(97) EP 3030537

(97) EP 3080203  
(97) EP 3138564

## Zveřejněné překlady pozměněného, nebo omezeného znění evropských patentových spisů

U následujících udělených evropských patentů s účinky pro Českou republiku byl majitelem předložen opravený překlad patentového spisu do českého jazyka (§ 35d odst. 2 zákona č. 527/1990 Sb., v platném znění).

Datem zveřejnění opraveného překladu evropského patentového spisu je datum publikace tohoto Věstníku.

(97) EP 1680134

(97) EP 2580077

## Evropské patenty zrušené Evropským patentovým úřadem

Následující evropské patenty udělené Evropským patentovým úřadem s účinky pro Českou republiku byly zrušeny Evropským patentovým úřadem podle článku 102 Úmluvy o udělování evropských patentů (§ 35f odst. 2 zákona č. 527/1990 Sb., v platném znění).

(97) EP 1502483

(97) EP 2047124

(97) EP 2140072

(97) EP 1896006

(97) EP 2102263

(97) EP 2718243

## MM4A

## Zánik evropských patentů nezaplacením poplatků za udržování platnosti patentu

Následující evropské patenty udělené Evropským patentovým úřadem s účinky pro Českou republiku zanikly pro nezaplacení poplatků za udržování platnosti patentu (§ 22 písm. b) zákona č. 527/1990 Sb., v platném znění).

(97) EP 1302205

(97) EP 1780310

(97) EP 2089491

(97) EP 2482987

(97) EP 1422970

(97) EP 1793844

(97) EP 2175252

(97) EP 2483369

(97) EP 1432439

(97) EP 1794028

(97) EP 2192932

(97) EP 2486039

(97) EP 1432502

(97) EP 1794294

(97) EP 2192933

(97) EP 2493493

(97) EP 1434476

(97) EP 1796717

(97) EP 2199265

(97) EP 2493843

(97) EP 1436348

(97) EP 1797120

(97) EP 2200571

(97) EP 2494125

(97) EP 1440196

(97) EP 1805074

(97) EP 2201166

(97) EP 2573291

(97) EP 1449174

(97) EP 1814810

(97) EP 2205593

(97) EP 2574833

(97) EP 1451069

(97) EP 1819975

(97) EP 2205769

(97) EP 2578401

(97) EP 1478375

(97) EP 1831083

(97) EP 2206200

(97) EP 2606206

(97) EP 1520479

(97) EP 1905720

(97) EP 2207809

(97) EP 2611580

(97) EP 1522383

(97) EP 1908862

(97) EP 2208366

(97) EP 2614303

(97) EP 1522635

(97) EP 1928562

(97) EP 2208664

(97) EP 2621754

(97) EP 1527710

(97) EP 1931366

(97) EP 2211829

(97) EP 2622060

(97) EP 1550354

(97) EP 1931496

(97) EP 2218287

(97) EP 2623492

(97) EP 1556414

(97) EP 1937221

(97) EP 2241785

(97) EP 2624695

(97) EP 1556567

(97) EP 1937673

(97) EP 2306425

(97) EP 2624992

(97) EP 1567336

(97) EP 1937880

(97) EP 2306426

(97) EP 2625053

(97) EP 1652536

(97) EP 1940703

(97) EP 2306428

(97) EP 2625260

(97) EP 1652749

(97) EP 1941515

(97) EP 2306429

(97) EP 2630342

(97) EP 1673205

(97) EP 1947098

(97) EP 2308920

(97) EP 2722108

(97) EP 1673206

(97) EP 1961102

(97) EP 2312255

(97) EP 2760453

(97) EP 1673295

(97) EP 2042830

(97) EP 2331238

(97) EP 2760805

(97) EP 1676088

(97) EP 2045830

(97) EP 2334619

(97) EP 2760867

(97) EP 1678004

(97) EP 2052797

(97) EP 2340141

(97) EP 2857364

(97) EP 1678212

(97) EP 2078005

(97) EP 2346251

(97) EP 2860703

(97) EP 1680139

(97) EP 2079688

(97) EP 2378854

(97) EP 2862676

(97) EP 1692043

(97) EP 2084039

(97) EP 2378864

(97) EP 2874171

(97) EP 1699429

(97) EP 2086932

(97) EP 2436823

(97) EP 2900572

(97) EP 1706188

(97) EP 2087897

(97) EP 2470555

(97) EP 3006234

## PD4A

## Převod práv a ostatní změny majitelů evropských patentů

(97) EP 1490357

(73) Merus Labs Luxco II S.à r.l., 2540 Luxembourg, LU

(97) EP 1907715

(73) HÜHOCO GmbH, 42279 Wuppertal, DE

(97) EP 1490357

(73) Merus Labs Luxco S.à r.l., 2540 Luxembourg, LU

(97) EP 1951684

(73) IMPACT Therapeutics, Inc., San Diego, 92130, CA, US

(97) EP 1490357

(73) Merus Labs Luxco S.à r.l., L-2540 Luxembourg, LU

(97) EP 1951684

(73) IMPACT BIOMEDICINES, INC., San Diego, 92130, CA, US

(97) EP 1537935

(73) Airbus Defence and Space GmbH, 82024 Taufkirchen, DE

(97) EP 1957579

(73) GCP Applied Technologies Inc., Cambridge, 02140, MA, US

(97) EP 1854936

(73) Braun August, 37011 České Budějovice, CZ

(97) EP 1993569

(73) OBAGI COSMECEUTICALS LLC, Long Beach, 90806, CA, US

(97) **EP 2053985**  
(73) Heraeus Kulzer Nordic AB, 250 24 Helsingborg, SE

(97) **EP 2053985**  
(73) Heraeus Kulzer GmbH, 63450 Hanau, DE

(97) **EP 2134187**  
(73) NESTEC S.A., 1800 Vevey, CH

(97) **EP 2221077**  
(73) Sanofi-Aventis Deutschland GmbH, 65929 Frankfurt am Main, DE

(97) **EP 2288413**  
(73) MedTherm GmbH, 80801 München, DE

(97) **EP 2292737**  
(73) TiGenix, S.A.U., 28760 Tres Cantos - Madrid, ES

(97) **EP 2323962**  
(73) ARIANEGROUP SAS, 75015 Paris, FR

(97) **EP 2336124**  
(73) Merus Labs Luxco II S.à r.l., 2540 Luxembourg, LU

(97) **EP 2336124**  
(73) Merus Labs Luxco S.à r.l., L-2540 Luxembourg, LU

(97) **EP 2336124**  
(73) Merus Labs Luxco S.à r.l., 2540 Luxembourg, LU

(97) **EP 2456905**  
(73) Oerlikon Surface Solutions AG, Pfäffikon, 8808 Pfäffikon, CH

(97) **EP 2490159**  
(73) IDEMIA France, 92700 Colombes, FR

(97) **EP 2717704**  
(73) BML REALISATIONS 2016 LIMITED, Birmingham, West Midlands, B1 2HZ, GB

(97) **EP 2809846**  
(73) Greenrail Group S.r.l., 00187 Roma, IT

(97) **EP 2844206**  
(73) L I N E T spol. s r.o., Slaný, CZ

(97) **EP 2874772**  
(73) HVM Technology GmbH, 28876 Oyten, DE

(97) **EP 2986747**  
(73) Tetronics (International) Limited, Swindon SN3 4DE, GB

(97) **EP 3049208**  
(73) ERSA GmbH, 97877 Wertheim, DE

(97) **EP 3052096**  
(73) Kura Oncology, Inc., San Diego, 92121, CA, US

(97) **EP 3155903**  
(73) Gold&Green Foods Oy, 00560 Helsinki, FI

**FG1K**

**Zapsané užité vzory - přehled podle čísel zápisu**

V období uzávěrky tohoto čísla Věstníku zapsal Úřad průmyslového vlastnictví tyto užité vzory.

(11)	(51)		(11)	(51)		(11)	(51)	
31705	<i>A 47 J 37/00</i>	(2006.01)	31709	<i>A 23 G 9/40</i>	(2006.01)	31713	<i>F 02 M 21/06</i>	(2006.01)
31706	<i>A 47 J 42/04</i>	(2006.01)	31710	<i>A 23 G 9/32</i>	(2006.01)	31714	<i>F 41 A 3/42</i>	(2006.01)
31707	<i>F 23 K 3/14</i>	(2006.01)	31711	<i>F 24 H 3/04</i>	(2006.01)	31715	<i>B 65 G 45/10</i>	(2006.01)
31708	<i>A 23 G 9/42</i>	(2006.01)	31712	<i>F 16 B 7/00</i>	(2006.01)	31716	<i>E 04 B 1/41</i>	(2006.01)

**FG1K**

**Zapsané užité vzory - řazené podle MPT**

(51)	<i>A23G 9/32</i>	(2006.01)							
	<i>A23L 13/60</i>	(2016.01)							
(11)	31710		(54)	<b>Ruční mlýnek na potraviny</b>					
(21)	<b>2018-34631</b>		(74)	Patentová a známková kancelář, Ing. Jaromír Příkryl, Včelín 1161, Hulín, 76824					
(22)	25.01.2018								
(47)	17.04.2018								
(73)	Jablonovská Ivana, Stráž pod Ralskem, CZ		(51)	<i>B65G 45/10</i>	(2006.01)				
(72)	Jablonovská Ivana, Stráž pod Ralskem, CZ		(11)	31715					
(54)	<b>Čabajková zmrzlina</b>		(21)	<b>2018-34758</b>					
(74)	Macek and Partners, Mgr. Jiří Macek, Sázavská 751/16, Praha 2, Vinohrady, 12000		(22)	04.09.2017					
			(47)	17.04.2018					
			(73)	Vysoká škola báňská-Technická univerzita Ostrava, Ostrava, Poruba, CZ					
			(72)	Dobiáš Jiří, Ostrava, Zábřeh, CZ					
				Rášo Jan, Třemešná, CZ					
				Zegzulka Jiří prof. Ing., CSc., Ludgeřovice, CZ					
			(54)	<b>Zařízení pro gravitační čištění dopravního pásu</b>					
(51)	<i>A23G 9/40</i>	(2006.01)	(51)	<i>E04B 1/41</i>	(2006.01)				
	<i>A23C 19/00</i>	(2006.01)		<i>E04B 1/62</i>	(2006.01)				
(11)	31709			<i>E04B 2/02</i>	(2006.01)				
(21)	<b>2018-34628</b>			<i>E21D 21/00</i>	(2006.01)				
(22)	25.01.2018		(11)	31716					
(47)	17.04.2018		(21)	<b>2018-34779</b>					
(73)	Jablonovská Ivana, Stráž pod Ralskem, CZ		(22)	14.03.2018					
(72)	Jablonovská Ivana, Stráž pod Ralskem, CZ		(47)	17.04.2018					
(54)	<b>Zmrzlina s balkánským sýrem</b>		(73)	IzoDol s.r.o., Staré Hradiště, CZ					
(74)	Macek and Partners, Mgr. Jiří Macek, Sázavská 751/16, Praha 2, Vinohrady, 12000		(72)	Doležal Jiří, Opatovice nad Labem, CZ					
			(54)	<b>Kotvení prvek pro zhotovení tvarované fasády a tvarovaná fasáda</b>					
			(74)	Rott, Růžička & Guttman Patentové, známkové a advokátní kanceláře, Ing. Jiří Andera, Vinohradská 37/938, Praha 2, 12000					
(51)	<i>A23G 9/42</i>	(2006.01)	(51)	<i>F02M 21/06</i>	(2006.01)				
	<i>A23G 1/00</i>	(2006.01)	(11)	31713					
(11)	31708		(21)	<b>2018-34736</b>					
(21)	<b>2018-34627</b>		(22)	03.08.2017					
(22)	25.01.2018		(47)	17.04.2018					
(47)	17.04.2018		(73)	Technická univerzita v Liberci, Liberec I - Staré Město, CZ					
(73)	Jablonovská Ivana, Stráž pod Ralskem, CZ		(72)	Beroun Stanislav prof. Ing., CSc., Liberec, Liberec V-Kristiánov, CZ					
(72)	Jablonovská Ivana, Stráž pod Ralskem, CZ			Brabec Pavel Ing., Ph.D., Český Dub, CZ					
(54)	<b>Kakaová zmrzlina s čili</b>			Dittrich Aleš Ing., Mnichovo Hradiště, CZ					
(74)	Macek and Partners, Mgr. Jiří Macek, Sázavská 751/16, Praha 2, Vinohrady, 12000			Zvolský Tomáš Ing., Liberec 14, CZ					
			(54)	<b>Zařízení ke vstřikování kapalného LPG do sacího potrubí spalovacího motoru</b>					
			(74)	Pavel Reichel a kol., Ing. Pavel Reichel, Lopatecká 14, Praha 4, 14700					
(51)	<i>A47J 37/00</i>	(2006.01)	(51)	<i>F16B 7/00</i>	(2006.01)				
	<i>A47J 47/00</i>	(2006.01)		<i>F16B 12/40</i>	(2006.01)				
(11)	31705			<i>F16B 12/50</i>	(2006.01)				
(21)	<b>2017-34180</b>		(11)	31712					
(22)	06.10.2017		(21)	<b>2018-34721</b>					
(47)	17.04.2018		(22)	21.02.2018					
(73)	TESCOMA s.r.o., Zlín, Lužkovice, CZ		(47)	17.04.2018					
(72)	Vaculík Jiří, Zlín, CZ		(73)	Grizz.cz s.r.o., Rybitví, CZ					
	Stibora Marek, Zlín, Mladcová, CZ		(72)	Nolde Ladislav, Pardubice, Polabiny, CZ					
(54)	<b>Potravinový sáček na pečení</b>		(54)	<b>Spojka dřevěných trámů</b>					
(74)	Patentová a známková kancelář, Ing. Jaromír Příkryl, Včelín 1161, Hulín, 76824		(74)	Jan Brykner, patentový zástupce, Resslova 741/25, Hradec Králové, 50002					
(51)	<i>A47J 42/04</i>	(2006.01)							
(11)	31706								
(21)	<b>2017-34181</b>								
(22)	06.10.2017								
(47)	17.04.2018								
(73)	TESCOMA s.r.o., Zlín, Lužkovice, CZ								
(72)	Vaculík Jiří, Zlín, CZ								

(51) **F23K 3/14** (2006.01)  
**F23B 40/00** (2006.01)  
(11) 31707  
(21) **2017-34520**  
(22) 22.12.2017  
(47) 17.04.2018  
(73) BENEKOVterm s.r.o., Horní Benešov, CZ  
(72) Benda Leopold, Horní Benešov, CZ  
(54) **Šneková hřídel podávacího zařízení kotle na pevná paliva**  
(74) Ing. Pavel Nádvorník s.r.o., Sokola Tůmy 1099/1, Ostrava - Mariánské Hory, 70900

(51) **F24H 3/04** (2006.01)  
(11) 31711  
(21) **2018-34669**  
(22) 02.02.2018  
(47) 17.04.2018  
(73) TENZA, a.s., Brno, Komárov, CZ  
(72) Julínek Petr Ing., Brno, CZ  
Kříž Jakub Ing., Klášterec nad Ohří, CZ

Mánek Oldřich Ing., Brno, CZ  
(54) **Elektrický ohřívák vzduchu**  
(74) Ing. Libor Markes, patentový zástupce, Grohova 54, Brno, 60200

(51) **F41A 3/42** (2006.01)  
**F41A 3/38** (2006.01)  
**F41A 3/36** (2006.01)  
**F41C 3/00** (2006.01)  
**F41C 7/06** (2006.01)

(11) 31714  
(21) **2018-34750**  
(22) 08.03.2018  
(47) 17.04.2018  
(73) Shamrai Viktor, Ternopol, UA  
(72) Shamrai Viktor, Ternopol, UA  
(54) **Mechanismus zamykání závěru zbraně**  
(74) Ing. Dobroslav Musil, patentová kancelář, Ing. Dobroslav Musil, Zábřdovická 801/11, Brno, Zábřdovice, 61500

### Seznam majitelů zapsaných užitéch vzorů

(73)	(11)	(51)	(2006.01)	(73)	(11)	(51)	(2006.01)
BENEKOVterm s.r.o., Horní Benešov, CZ	31707	<b>F 23 K 3/14</b>	(2006.01)	Vysoká škola báňská-Technická univerzita Ostrava, Ostrava, Poruba, CZ	31715	<b>B 65 G 45/10</b>	(2006.01)
Grizz.cz s.r.o., Rybitví, CZ	31712	<b>F 16 B 7/00</b>	(2006.01)	Jablonovská Ivana, Stráž pod Ralskem, CZ	31708	<b>A 23 G 9/42</b>	(2006.01)
IzoDol s.r.o., Staré Hradiště, CZ	31716	<b>E 04 B 1/41</b>	(2006.01)	Jablonovská Ivana, Stráž pod Ralskem, CZ	31709	<b>A 23 G 9/40</b>	(2006.01)
Technická univerzita v Liberci, Liberec I - Staré Město, CZ	31713	<b>F 02 M 21/06</b>	(2006.01)	Jablonovská Ivana, Stráž pod Ralskem, CZ	31710	<b>A 23 G 9/32</b>	(2006.01)
TENZA, a.s., Brno, Komárov, CZ	31711	<b>F 24 H 3/04</b>	(2006.01)	Shamrai Viktor, Ternopol, UA	31714	<b>F 41 A 3/42</b>	(2006.01)
TESCOMA s.r.o., Zlín, Lužkovice, CZ	31705	<b>A 47 J 37/00</b>	(2006.01)				
TESCOMA s.r.o., Zlín, Lužkovice, CZ	31706	<b>A 47 J 42/04</b>	(2006.01)				

## FG4Q

### Zapsané průmyslové vzory - přehled podle čísel zápisu

V období uzávěrky tohoto čísla Věstníku zapsal Úřad průmyslového vlastnictví tyto průmyslové vzory:

(11) (51)  
37175 11-01

## FG4Q

### Zapsané průmyslové vzory - přehled podle tříd

(51) **11-01**  
(11) 37175  
(21) 2017-41000  
(22) 31.07.2017  
(15) 11.04.2018  
(54) **Skleněná perle**  
(28) 5  
(73) Šebková Hana, Špindlerův Mlýn, CZ  
(72) Šebková Hana, Špindlerův Mlýn, CZ  
(74) artpatent, advokátní kancelář s.r.o., Mgr. Tomáš Bejček, advokát,  
Dukelských hrdinů 976/12, Praha 7, Holešovice, 17000

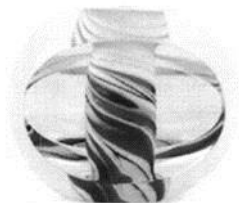

1.1



1.2



1.3



1.4



1.5

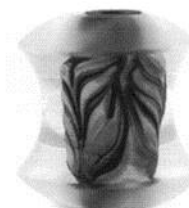

2.1

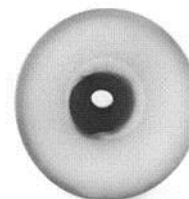

2.2



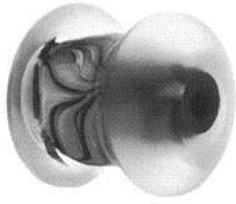

2.3

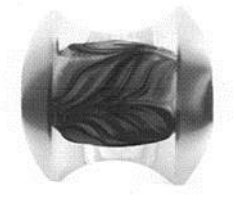

2.4

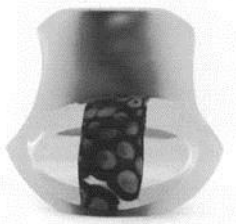

3.1



3.2

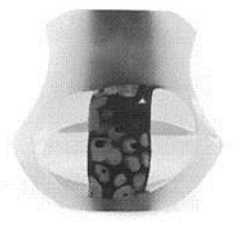

3.3



3.4



3.5

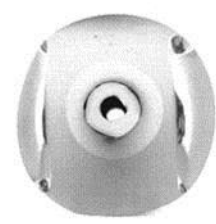

3.6

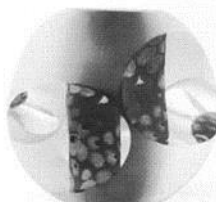

3.7

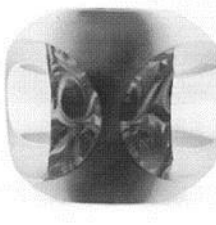

4.1

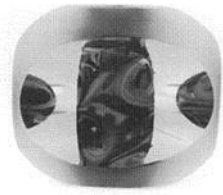

4.2



5.3

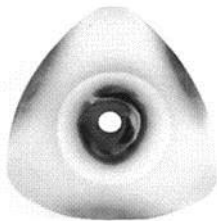

4.3



5.4

---

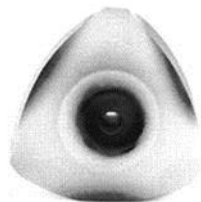

4.4

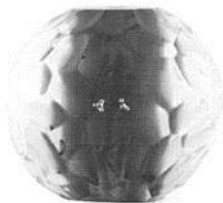

5.1



5.2

**Seznam vlastníků zapsaných průmyslových vzorů**

(73)	(11)	(51)
Šebková Hana, Špindlerův Mlýn, CZ	37175	11-01

## Dodatková ochranná osvědčení pro léčiva a pro přípravky na ochranu rostlin

### Podání žádosti o udělení osvědčení

- (22) 27.03.2018
  - (21) SPC/CZ2018/580
  - (71) Genentech, Inc., South San Francisco, CA 94080-4990, CA, US
  - (68) 1572744
  - (54) **Varianty imunoglobulinu a jejich použití**
  - (92) EU/1/17/1231, 10.01.2018
  - (93) EU/1/17/1231, 10.01.2018, CH
  - (95) **OCREVUS - ocrelizumab, léčivý přípravek**
- 

### Udělení osvědčení

- (68) 2229815
- (11) 2229815/311
- (54) **Synergické fungicidní kombinace účinných látek**
- (92) 4855-0, 11.12.2012
- (93) 2384/2010 MAPP 15026, 24.08.2010, GB

- (95) **Boogie Xpro - bixafen/ prothiokonazol, přípravek na ochranu rostlin**
  - (94) 24.08.2025
- 

### Zánik dodatkového osvědčení na patent

- (11) 288861/50
- (11) 1678212/235
- (11) 1678212/236

## Úřední rozhodnutí a oznámení

### MK4A, MK4F

### Zánik patentů a autorských osvědčení uplynutím doby platnosti

(11)	(21)	Int.Cl/(51)	(11)	(21)	Int.Cl/(51)
288861	1996-839	8/A61K 31/21	295825	1999-207	8/C10C 3/02
290582	1998-1143	8/A61K 9/28	297043	2000-3703	8/B29C 45/08
293271	1999-3649	8/A61L 9/16	297956	1999-3846	8/H04M 3/42
294425	1999-3614	8/A61P 37/04	298010	1999-3764	8/E06B 9/58
295049	1998-1156	8/C07K 14/755	298637	1998-3984	8/F27B 7/22
295084	1999-3665	8/F01M 13/04	299097	1999-3586	8/C07K 7/06
295713	1999-3818	8/C07D 257/02	302262	1999-3598	8/C12N 15/12

### MK1K

### Zánik užitečných vzorů uplynutím doby platnosti

(11)	(21)	(51)	(11)	(21)	(51)
18594	2008-19868	A61G 7/018	19350	2008-20597	G01N 3/08
18596	2008-19874	G01N 21/71	26040	2013-28566	F02B 37/00
18621	2008-19875	B07B 15/00	27215	2013-28565	H05B 3/34
18768	2008-19869	B07B 4/04	27709	2013-28564	F21V 17/04
18840	2008-19871	B65D 1/34			

### MK4Q

### Zánik práva ze zapsaných průmyslových vzorů uplynutím doby ochrany

(11)	(21)	Int.Cl/(51)	(11)	(21)	Int.Cl/(51)
31529	2002-34221	7/05-06	34263	2007-37234	8/06-04
31543	2002-34224	7/20-02			

### Zápisy licenčních smluv do patentového rejstříku pro nabyvatele

(11) 299721		Datum uzavření smlouvy: 12.04.2006
(73) UCB Pharma GmbH, 40789 Monheim, DE		Datum zápisu smlouvy: 11.04.2018
Nabyvatel: Pfizer Inc., 235 East 42nd Street, New York, 10017, NY, US		
Druh licence: výlučná	(11) 304861	
Datum uzavření smlouvy: 12.04.2006	(73) Pliska Jan, Březová, CZ	
Datum zápisu smlouvy: 11.04.2018	Plisková Eva, Březová, CZ	
	Nabyvatel: PP TECHNOLOGIE s.r.o., Jančí 65, Březová, 74744, CZ	
(11) 302967		Druh licence: nevýlučná
(73) UCB Pharma GmbH, 40789 Monheim, DE		Datum uzavření smlouvy: 01.04.2018
Nabyvatel: Pfizer Inc., 235 East 42nd Street, New York, 10017, NY, US		Datum zápisu smlouvy: 17.04.2018
Druh licence: výlučná		

### Zápisy licenčních smluv do rejstříku užitečných vzorů pro nabyvatele

(11) 21398		Datum uzavření smlouvy: 26.06.2012
(73) ANITA B s.r.o., Boskovice, CZ		Datum zápisu smlouvy: 12.04.2018
Nabyvatel: AMF Reece CR, s.r.o., Tovární 837/9c, Prostějov, Vrahovice, 79811, CZ	(11) 31567	
Druh licence: nevýlučná	(73) Víták Petr, Praha 9 - Satalice, CZ	
Datum uzavření smlouvy: 18.01.2012	Šlejhar Milan Ing., Praha 1, Staré Město, CZ	
Datum zápisu smlouvy: 16.04.2018	Nabyvatel: BOHEMIACHLAD Praha s.r.o., Možného 818/17, Praha 6, Ruzyně, 16100, CZ	
(11) 23404		Druh licence: výlučná
(73) Balík Martin Doc. MUDr. Ph.D, Praha, CZ		Datum uzavření smlouvy: 10.04.2018
Nabyvatel: GML Health Care s.r.o., Pekařská 8/601, Praha 5, 15500, CZ		Datum zápisu smlouvy: 16.04.2018
Druh licence: výlučná		

**ND1K**

**První prodloužení doby platnosti užitečných vzorů**

- |  |  |
|--|--|
| (51) <b>C04B 26/26</b> (2006.01)   | (51) <b>G21K 1/02</b> (2006.01)  |
| <b>C04B 14/28</b> (2006.01)  | <b>A61N 5/10</b> (2006.01)   |
| <b>C04B 20/00</b> (2006.01)  | (11) 27334   |
| <b>C04B 24/26</b> (2006.01)  | (21) 2014-29558  |
| <b>C04B 24/28</b> (2006.01)  | (22) 15.05.2014  |
| (11) 26758   | (73) UJP PRAHA a.s., Praha- Zbraslav, CZ   |
| (21) 2014-29199  | (54) Dvoustavový vícelistový kolimátor pro radioterapeutické ozařovací přístroje   |
| (22) 07.02.2014  |  |
| (73) Paxa Richard, Olomouc, CZ   |  |
| (54) Výplňová asfaltová hmota pro opravu nerovností povrchu, zejména asfaltových ploch   | (51) <b>B61L 1/18</b> (2006.01)  |
|  | (11) 27445   |
| (51) <b>B42D 5/02</b> (2006.01)  | (21) 2014-29475  |
| <b>B42D 15/00</b> (2006.01)  | (22) 16.04.2014  |
| (11) 26830   | (73) STARMON s.r.o., Choceň, CZ  |
| (21) 2013-28757  | (54) Zapojení jednofázového napájení paralelního kolejového obvodu s fázově citlivým kolejovým přijímačem                                      |
| (22) 12.11.2013  |  |
| (73) Optys, spol. s r. o., Dolní Žitovice, CZ  | (51) <b>G02B 27/62</b> (2006.01)   |
| (54) Prostředek pro předávání diskrétních informací  | <b>G02B 7/00</b> (2006.01)   |
|  | (11) 28288   |
| (51) <b>C12N 5/02</b> (2006.01)  | (21) 2014-29451  |
| <b>C12N 5/075</b> (2010.01)  | (22) 10.04.2014  |
| (11) 26979   | (73) Snopek David Ing., Ph.D., Jičín, CZ   |
| (21) 2014-29428  | (54) Quadropod   |
| (22) 04.04.2014  |  |
| (73) Česká zemědělská univerzita v Praze, Praha - Suchdol, CZ  | (51) <b>B60K 35/00</b> (2006.01)   |
| Výzkumný ústav živočišné výroby, v.v.i., Praha - Uhřetěves, CZ   | <b>H05K 5/00</b> (2006.01)   |
| (54) Kultivační médium pro prodloužení životnosti savčích oocytů in vitro  | (11) 28319   |
|  | (21) 2014-30148  |
| (51) <b>A23L 1/182</b> (2006.01)   | (22) 22.10.2014  |
| <b>A23L 1/10</b> (2006.01)   | (73) PowerSilicon s.r.o., Studénka, CZ   |
| <b>A23L 1/20</b> (2006.01)   | (54) Box pro uložení desky plošných spojů  |
| <b>A23B 9/02</b> (2006.01)   |  |
| <b>A23L 3/00</b> (2006.01)   | (51) <b>C12N 1/18</b> (2006.01)  |
| <b>A23L 1/36</b> (2006.01)   | <b>C12R 1/865</b> (2006.01)  |
| <b>A23L 7/196</b> (2016.01)  | <b>C12C 5/00</b> (2006.01)   |
| <b>A23L 7/10</b> (2016.01)   | <b>C12C 12/00</b> (2006.01)  |
| <b>A23L 11/00</b> (2016.01)  | (11) 31028   |
| <b>A23L 25/00</b> (2016.01)  | (21) 2017-33784  |
| (11) 26998   | (22) 22.04.2014  |
| (21) 2014-29395  | (73) Výzkumný ústav pivovarský a sladařský, a.s., Praha 2, Nové Město, CZ  |
| (22) 27.03.2014  | (54) Nízkoalkoholický nápoj připravený zkvašováním sladiny z pšenice kvasinkami kmene <i>Saccharomyces cerevisiae</i> CCM 8503                 |
| (73) Naturex spol. s r.o., Komárno, SK   |  |
| (54) Potravinářský výrobek obsahující zrna obilovin, olejnin nebo luštěnin   | (51) <b>C12N 1/18</b> (2006.01)  |
|  | <b>C12R 1/865</b> (2006.01)  |
| (51) <b>B65D 25/04</b> (2006.01)   | <b>C12C 5/00</b> (2006.01)   |
| (11) 27050   | <b>C12C 12/00</b> (2006.01)  |
| (21) 2014-29481  | (11) 31030   |
| (22) 17.04.2014  | (21) 2017-33868  |
| (73) PPO GROUP CZ, s.r.o., Znojmo, CZ  | (22) 22.04.2014  |
| (54) Shrnovací a fixační systém zajištění pohybu jednopatrových nebo vícepatrových vložných buněk v obalech pro přepravu zboží | (73) Výzkumný ústav pivovarský a sladařský, a.s., Praha 2, Nové Město, CZ  |
|  | (54) Nízkoalkoholický nápoj připravený zkvašováním sladiny z ovsá kvasinkami kmene <i>Saccharomyces cerevisiae</i> CCM 8503                    |
| (51) <b>B60N 2/48</b> (2006.01)  |  |
| <b>B60R 21/055</b> (2006.01)   | (51) <b>C12N 1/18</b> (2006.01)  |
| <b>B60N 2/806</b> (2018.01)  | <b>C12R 1/865</b> (2006.01)  |
| (11) 27184   | <b>C12C 5/00</b> (2006.01)   |
| (21) 2014-29584  | <b>C12C 12/00</b> (2006.01)  |
| (22) 26.05.2014  | (11) 31031   |
| (73) Centrum dopravního výzkumu v.v.i., Brno, CZ   | (21) 2017-33869  |
| (54) Opěrka hlavy pro zachycení excentrického nárazu vozidla   | (22) 22.04.2014  |
|  | (73) Výzkumný ústav pivovarský a sladařský, a.s., Praha 2, Nové Město, CZ  |
| (51) <b>G06F 17/18</b> (2006.01)   | (54) Nízkoalkoholický nápoj připravený zkvašováním směsi pohankového a ječného sladu kvasinkami kmene <i>Saccharomyces cerevisiae</i> CCM 8503 |
| <b>G06F 17/40</b> (2006.01)  |  |
| <b>G06F 17/00</b> (2006.01)  |  |
| (11) 27294   |  |
| (21) 2014-29545  |  |
| (22) 12.05.2014  |  |
| (73) MEgA - Měřicí Energetické Aparáty, a.s., Česká, CZ  |  |
| (54) Přenosný měřicí přístroj pro záznam stochastických jevů   |  |

## ND1K

## Druhé prodloužení doby platnosti užitečných vzorů

(51) <b>E04H 17/22</b>	(2006.01)	(51) <b>B65D 5/20</b>	(2006.01)
(11) <b>E02D 5/80</b>	(2006.01)	(11) 22924	
(21) 21530		(21) 2011-24240	
(21) 2010-23385		(22) 20.04.2011	
(22) 26.10.2010		(73) AUGUST STORCK KG, Berlin, DE	
(73) REGAM CZ, s.r.o., Praha 8 - Karlín, CZ		(54) Obal na zboží	
(54) Zemní vrut			
(51) <b>B21J 3/00</b>	(2006.01)	(51) <b>C04B 28/26</b>	(2006.01)
(11) 22294		<b>C04B 22/06</b>	(2006.01)
(21) 2011-24125		<b>C04B 14/04</b>	(2006.01)
(22) 29.03.2011		<b>C04B 18/14</b>	(2006.01)
(73) Mánek Petr Ing., Pozořice, CZ		(11) 23171	
(54) Zařízení k nástřiku zápustky		(21) 2011-24194	
		(22) 12.04.2011	
		(73) Technická univerzita v Liberci, Liberec, CZ	
		(54) Vysokopevnostní geopolymerní kompozit	
(51) <b>B61L 1/20</b>	(2006.01)	(51) <b>C04B 28/26</b>	(2006.01)
<b>B61L 1/18</b>	(2006.01)	<b>C04B 22/06</b>	(2006.01)
<b>B61L 1/02</b>	(2006.01)	<b>C04B 14/04</b>	(2006.01)
(11) 22401		<b>C04B 18/14</b>	(2006.01)
(21) 2011-24228		<b>C04B 18/06</b>	(2006.01)
(22) 19.04.2011		(11) 23173	
(73) Pirell s.r.o., Česká Třebová, Pamík, CZ		(21) 2011-24196	
(54) Uspořádání elektrické izolace sousedních úseků železniční koleje		(22) 12.04.2011	
		(73) Technická univerzita v Liberci, Liberec, CZ	
		(54) Vysokopevnostní geopolymerní kompozit	
(51) <b>B60R 25/06</b>	(2006.01)	(51) <b>C04B 28/26</b>	(2006.01)
(11) 22405		<b>C04B 22/06</b>	(2006.01)
(21) 2011-24313		<b>C04B 14/04</b>	(2006.01)
(22) 10.05.2011		<b>C04B 18/14</b>	(2006.01)
(73) Ambrož Petr, Velké Meziříčí, CZ		<b>C04B 14/38</b>	(2006.01)
(54) Zabezpečovací zařízení pro motorová vozidla		(11) 23175	
		(21) 2011-24198	
		(22) 12.04.2011	
		(73) Technická univerzita v Liberci, Liberec, CZ	
		(54) Vysokopevnostní geopolymerní kompozit	
(51) <b>B42F 23/00</b>	(2006.01)		
(11) 22850			
(21) 2011-24241			
(22) 21.04.2011			
(73) Zweymüller Albert Arch. Dipl. Ing., Wien, AT			
(54) Pořadač			

## ND4Q

## První obnovy doby ochrany průmyslových vzorů

(51) 02-05
(11) 36162
(21) 2013-39657
(22) 06.08.2013
(54) Textilní výrobky

## ND4Q

## Druhé obnovy doby ochrany průmyslových vzorů

(51) 19-08	(51) 08-09
(11) 34310	(11) 34457
(21) 2008-37423	(21) 2008-37444
(22) 30.04.2008	(22) 26.05.2008
(54) Formulář	(54) Závěs na krovy
(51) 19-08	(51) 12-16
(11) 34311	(11) 34485
(21) 2008-37424	(21) 2008-37407
(22) 30.04.2008	(22) 09.04.2008
(54) Formulář	(54) Deflektor bočního vzduchu
(51) 06-01	
(11) 34431	
(21) 2008-37436	
(22) 20.05.2008	
(54) Dětská židlička	

## ND4Q

### Třetí obnovy doby ochrany průmyslových vzorů

(51) 14-03	(51) 08-09
(11) 31710	(11) 31869
(21) 2003-34568	(21) 2003-34643
(22) 14.04.2003	(22) 21.05.2003
(54) Zařízení pro vysílání signálu a zařízení pro přijímání signálu	(54) Stavební spojové prvky

## PD4A

### Převod práv a ostatní změny majitelů patentů

(11) 301283	(11) 301341
(21) 2004-719	(21) 2001-880
(73) Merus Labs Luxco II S.à r.l., 2540 Luxembourg, LU	(73) Gilead Sciences, Inc., Foster City, 94404, CA, US
(11) 301283	(11) 301375
(21) 2004-719	(21) 2001-879
(73) Merus Labs Luxco S.à r.l., L-2540 Luxembourg, LU	(73) Gilead Sciences, Inc., Foster City, 94404, CA, US
(11) 301283	(11) 301375
(21) 2004-719	(21) 2001-879
(73) Merus Labs Luxco S.à r.l., 2540 Luxembourg, LU	(73) Roche Palo Alto LLC, South San Francisco, 94080, CA, US
(11) 301341	(11) 306482
(21) 2001-880	(21) 2015-734
(73) Roche Palo Alto LLC, South San Francisco, 94080, CA, US	(73) NeoZen s.r.o., Třebíč, Vnitřní Město, CZ

### Převod práv u dodatkových ochranných osvědčení

(11) 294024/76	(11) 301375/176
(21) 2005-76	(21) 2010-176
(73) Merus Labs Luxco S.à r.l., 2540 Luxembourg, LU	(73) Gilead Sciences, Inc., Foster City, 94404, CA, US
(11) 294024/76	
(21) 2005-76	
(73) Merus Labs Luxco II S.à r.l., 2540 Luxembourg, LU	

## PD1K

### Převod práv a ostatní změny majitelů užitných vzorů

(11) 18905	(11) 29645
(21) 2008-20167	(21) 2015-31438
(73) " A L L E G R O " s.r.o., Černošice, CZ	(73) " A L L E G R O " s.r.o., Černošice, CZ
(11) 27705	(11) 30675
(21) 2014-30349	(21) 2017-33544
(73) Poklaník Martin, Sušice, Sušice II, CZ	(73) " A L L E G R O " s.r.o., Černošice, CZ

## PD4Q

### Převod práv a ostatní změny vlastníků průmyslových vzorů

(11) 36485
(21) 2015-40172
(73) Poklaník Martin, Sušice, Sušice II, CZ



**QA9A**

**Nabídka licence**

- (73) Kaluža Miroslav, Praha 8, CZ
- (11) 307181
- (54) Podvozek kolejového vozidla

### Zamítnuté a částečně zamítnuté přihlášky ochranných známek před zveřejněním

Kapitola obsahuje údaje o rozhodnutích o přihláškách ochranných známek, u kterých byly na základě provedeného věcného průzkumu shledány Úřadem důvody pro zamítnutí přihlášky ochranné známky podle ustanovení § 4 nebo 6 zákona č. 441/2003 Sb. Na základě toho Úřad vydal rozhodnutí o zamítnutí přihlášky podle ustanovení § 22 zákona č. 441/2003 Sb., a to pro celý seznam výrobků a služeb nebo pro jeho část. Údaje o výsledku rozhodnutí (zamítnutí přihlášky, částečné zamítnutí přihlášky) jsou uvedeny jako datum právní moci rozhodnutí/výsledek rozhodnutí.

(210) **O-492585**  
(540)  
**GALILEI BUSINESS CENTRE**  
27.03.2018/NABYTÍ P.M. - ZAMÍTNUTÍ PŘIHLÁŠKY

(210) **O-532367**  
(540)

(210) **O-528602**  
(540)  
**ZÁMECKÝ PIVOVAR FRÝDLANT  
1381**  
01.12.2017/NABYTÍ P.M. - ZAMÍTNUTÍ PŘIHLÁŠKY

www.NejlevnejsiPNEU.cz



(210) **O-530242**  
(540)  
**Chytrá péče**  
24.03.2018/NABYTÍ P.M. - ZAMÍTNUTÍ PŘIHLÁŠKY

10.04.2018/NABYTÍ P.M. - ZAMÍTNUTÍ PŘIHLÁŠKY

(210) **O-530266**  
(540)  
**Crystal Clear Water**  
27.03.2018/NABYTÍ P.M. - ZAMÍTNUTÍ PŘIHLÁŠKY

(210) **O-532464**  
(540)  
**euphoria**  
21.03.2018/NABYTÍ P.M. - ČÁSTEČNĚ ZAMÍTNUTÍ PŘIHLÁŠKY

(210) **O-530267**  
(540)  
**Křišťálově čistá voda**  
27.03.2018/NABYTÍ P.M. - ZAMÍTNUTÍ PŘIHLÁŠKY

(210) **O-534111**  
(540)  
**VIVA**  
27.03.2018/NABYTÍ P.M. - ČÁSTEČNĚ ZAMÍTNUTÍ PŘIHLÁŠKY

(210) **O-530803**  
(540)  
**EMOČNÍ ENERGETICKÁ TERAPIE**  
22.03.2018/NABYTÍ P.M. - ZAMÍTNUTÍ PŘIHLÁŠKY

(210) **O-534131**  
(540)

(210) **O-530888**  
(540)  
**Osobnost fotografie**  
04.04.2018/NABYTÍ P.M. - ZAMÍTNUTÍ PŘIHLÁŠKY

TOP POKLADNA.CZ

(210) **O-531610**  
(540)  
**Hrčavské pivo**  
21.03.2018/NABYTÍ P.M. - ZAMÍTNUTÍ PŘIHLÁŠKY

09.01.2018/NABYTÍ P.M. - ZAMÍTNUTÍ PŘIHLÁŠKY

(210) **O-531871**  
(540)  
**HUDBA V SYNAGOGÁCH  
PLZEŇSKÉHO REGIONU**  
08.01.2018/NABYTÍ P.M. - ZAMÍTNUTÍ PŘIHLÁŠKY

(210) **O-534483**  
(540)  
**ČESKÁ POLYGRAFICKÁ a.s.**  
21.03.2018/NABYTÍ P.M. - ZAMÍTNUTÍ PŘIHLÁŠKY

(210) **O-537390**  
(540)  
**Sdílej prostor**  
13.03.2018/NABYTÍ P.M. - ZAMÍTNUTÍ PŘIHLÁŠKY

(210) **O-537810**  
(540)  
**Pivovar Úpice 1660**  
28.03.2018/NABYTÍ P.M. - ZAMÍTNUTÍ PŘIHLÁŠKY

(210) **O-538786**  
(540)

**BOŽSKÝ NANUK**

27.03.2018/NABYTÍ P.M. - ZAMÍTNUTÍ PŘIHLÁŠKY

---

(210) **O-542325**  
(540)

**BUSINESS FM**

27.03.2018/NABYTÍ P.M. - ZAMÍTNUTÍ PŘIHLÁŠKY

---

(210) **O-539731**  
(540)

**PLAY DAY**

27.03.2018/NABYTÍ P.M. - ZAMÍTNUTÍ PŘIHLÁŠKY

---

(210) **O-542712**  
(540)

(210) **O-540280**  
(540)

**Ekonomická olympiáda**

27.03.2018/NABYTÍ P.M. - ZAMÍTNUTÍ PŘIHLÁŠKY

---

(210) **O-540369**  
(540)

**Smart Construction**

27.03.2018/NABYTÍ P.M. - ZAMÍTNUTÍ PŘIHLÁŠKY

---

28.03.2018/NABYTÍ P.M. - ČÁSTEČNÉ ZAMÍTNUTÍ PŘIHLÁŠKY

---

(210) **O-541084**  
(540)

(210) **O-543624**  
(540)

**Společně dětem**

16.04.2018/NABYTÍ P.M. - ZAMÍTNUTÍ PŘIHLÁŠKY

---

13.04.2018/NABYTÍ P.M. - ČÁSTEČNÉ ZAMÍTNUTÍ PŘIHLÁŠKY

---

### Přehled zveřejněných přihlášek ochranných známek

Přihlášky ochranných známek, které byly na základě výsledků formálního a věcného průzkumu provedeného Úřadem shledány schopné zápisu do rejstříku ochranných známek, jsou obsaženy v této kapitole. Důležitou právní skutečností je, že zveřejněním přihlášky ochranné známky v této kapitole Věstníku (§ 23 zákona č. 441/2003 Sb.) začíná běžet zákonná tříměsíční lhůta pro podání námitek podle ustanovení § 25 zákona č. 441/2003 Sb.

Číselný přehled (210)											
O-503019	O-503020	O-518865	O-523859	O-532464	O-532887	O-532888	O-532889	O-536432	O-539083	O-541148	O-542712
O-542829	O-542830	O-542831	O-543010	O-543315	O-543409	O-543425	O-543642	O-543750	O-543832	O-543838	O-543981
O-544007	O-544008	O-544128	O-544130	O-544185	O-544236	O-544237	O-544253	O-544278	O-544296	O-544300	O-544303
O-544447	O-544455	O-544459	O-544663	O-544671	O-544731	O-544802	O-544814	O-544900	O-544924	O-544925	O-544926
O-544927	O-544928	O-544929	O-544971	O-544998	O-545000	O-545021	O-545065	O-545066	O-545104	O-545165	O-545166
O-545167	O-545178	O-545187	O-545189	O-545262	O-545338	O-545433	O-545434	O-545631	O-545812	O-545878	O-545907
O-545948	O-545949	O-545951	O-546069	O-546094	O-546099	O-546126	O-546943				

## Zveřejněné přihlášky ochranných známek

(210) **O-503019**

(220) 27.03.2013

(320) 27.03.2013

(511) 9

(540)

### NEWTON Dictate

(510) (9) přístroje pro záznam, převod, reprodukci zvuku nebo obrazu, zařízení na zpracování dat, počítačový software.

(730) **NEWTON Technologies, a.s.**, Na Pankráci 1683/127, Praha 4, 14000, CZ

(210) **O-503020**

(220) 27.03.2013

(320) 27.03.2013

(511) 9

(540)



(510) (9) přístroje pro záznam, převod, reprodukci zvuku nebo obrazu, zařízení na zpracování dat, počítačový software.

(591) Barevná

(730) **NEWTON Technologies, a.s.**, Na Pankráci 1683/127, Praha 4, 14000, CZ

(210) **O-518865**

(220) 29.12.2014

(320) 29.12.2014

(511) 9, 16, 35, 36, 38, 41

(540)

### Aktuálně.TV

(510) (9) přístroje a nástroje pro záznam, uchování, převod, přenos nebo reprodukci zvuku nebo obrazu, přístroje pro zpracování informací a počítače, včetně jejich jednotlivých součástí a náhradních dílů ze třídy 9, programy pro počítačové hry, hlavolamy elektrické nebo elektronické - v rámci této třídy, reklamní přístroje na střídavé obrazy, reklamní světelné přístroje, nosiče záznamů nahrané i nenahrané, videokazety nahrané i nenahrané, audiokazety nahrané i nenahrané, audiovizuální programy, audioprogramy, audiovizuální díla, audiovizuální díla v digitální podobě, exponované filmy, kreslené filmy, hudební díla na nosičích, CD disky, čteční zařízení sloužící ke zpracování dat, programové vybavení pro počítače, software, hardware výpočetní techniky nebo komunikační nebo informační techniky, elektronické databáze a databázové produkty a systémy, informace a záznamy v elektronické podobě, informace a záznamy na nosičích s výjimkou nosičů papírových ze třídy 16, informace a data a databáze a informační produkty na nosičích nebo i v elektronických, datových, informačních, počítačových a komunikačních sítích, související software a hardware, elektronické nebo datové nebo informační nebo komunikační nebo výpočetní sítě, včetně jednotlivých součástí a náhradních dílů obsažených ve třídě 9, multimediální aplikace, multimediální nebo informační katalogy, elektronické publikace, elektronické časopisy, elektronická periodika a knihy v elektronické podobě; (16) papír a výrobky z papíru spadající do této třídy, tiskárenské výrobky, štočky, tiskařské typy, periodické a neperiodické publikace, knihy, učebnice, učební pomůcky s výjimkou přístrojů, časopisy, noviny, brožury, fotografie, informační produkty na papírových nosičích, letáky, plakáty, vstupenky, data a databáze na papírových nosičích, tištěné manuály, reklamní, propagační, užitkové, umělecké nebo ozdobné předměty z papíru, pohlednice, dopisní papíry, obálky, přání, kalendáře, samolepky, obtisky, vystřihovánky, kartičky a tašky - v rámci této třídy, sešity, skicáky, pastelky, penály, pera, nože na papír, těžítka, pohledy ilustrované se zvukovou nahrávkou; (35) reklamní, inzertní a propagační činnost, zprostředkování reklamní, inzertní a propagační činnosti prostřednictvím jakéhokoliv média, public relations,

průzkum veřejného mínění, průzkum trhu včetně poradenství pro organizace a řízení obchodu, zpracování marketingových studií, informačních služeb a vytváření informačních systémů, poradenská činnost v oboru reklamy a při obchodní činnosti, vydávání reklamních a (nebo) náborových textů, propagačních a inzertních tiskovin, rozšiřování reklamních a (nebo) inzertních materiálů, šíření a přenos inzercie a reklamy prostřednictvím telefonních sítí (telefonní marketingové služby), obchodní průzkum a analýza trhu, marketing, organizace reklamních a obchodních předváděcích akcí výrobků a služeb, včetně obchodních výstav a jejich doprovodných akcí, distribuce zboží a tiskovin k reklamním účelům, zajišťování předplatného novin a časopisů, obchodní zastoupení tuzemských a zahraničních firem, obchodní a podnikatelský informační servis, obchodní poradenské a konzultační služby, systematizace informací do počítačových databází; (36) finanční služby a konzultační finanční služby, vyhodnocování finančních služeb, finanční analýzy, poskytování finančních informací, finanční poradenství; (38) telematika, výměna, šíření a (nebo) získávání zpráv a informací včetně doprovodného zvuku, šíření elektronických časopisů, informací, elektronických periodik, knih v elektronické podobě, audio nebo audiovizuálních děl prostřednictvím informační nebo datové nebo elektronické nebo komunikační nebo telekomunikační nebo počítačové sítě, zejména Internetu, pomocí satelitů, zveřejňování, rozšiřování a přenos informací prostřednictvím všech informačních a telekomunikačních prostředků a sítí, satelitů a podobně, šíření informací prostřednictvím teletextu a počítačových a telekomunikačních sítí včetně Internetu, šíření tiskovin, časopisů, periodik, knih v elektronické podobě prostřednictvím počítačové sítě včetně Internetu, prostřednictvím satelitů a podobně, provozování elektronických nástěnek, diskusních skupin a fór, poskytování přístupu k on-line informačním službám a k databázím, přenos zpráv a obrazových informací pomocí počítače; (41) nakladatelství a vydavatelství, ediční činnost, redakční činnost, fotografování, fotoreportáže, poradenská činnost v oboru vydavatelství a nakladatelství, nakladatelství a vydavatelství periodických a neperiodických publikací v tištěné i elektronické podobě, publikační činnost, nahrávání nosičů zvukových nebo obrazově zvukových, TV produkce, filmová produkce, televizní výroba programů, tvorba a výroba televizních a audiovizuálních programů, agenturní činnost v oblasti kultury, zprostředkování v oblasti kultury, výchovy, zábavy a sportu, výchovná, vzdělávací, soutěžní a zábavní činnost, zábavní nebo kulturní nebo vzdělávací představení, organizace společenských a kulturních akcí, organizace, provozování a provádění her a soutěží i veřejných, pořádání a organizační zajištění kurzů, školení, přednášek, konferencí, organizování sportovních soutěží, pořádání loterií, pořádání a zabezpečování sportovních soutěží a her.

(730) **Economia, a.s.**, Pernerova 673/47, Praha 8 - Karlín, 18600, CZ

(740) **TAUBEL LEGAL, advokátní kancelář s.r.o., JUDr. Jan Täubel LL.M.**, advokát, Sokolovská 68/105, Praha 8 - Karlín, 18600

(210) **O-523859**

(220) 16.07.2015

(320) 16.07.2015

(511) 35

(540)

### premium gastro

(510) (35) velkoobchodní prodej nádobí, maloobchodní prodej nádobí.

(730) **czECO s.r.o.**, Revoluční 1056/8a, Praha 1, 11000, CZ

(210) **O-532464**

(220) 08.07.2016

(320) 08.07.2016

(511) 14, 18, 29, 30

(540)

### euphoria

(510) (14) přívěšky, hodiny a hodinky, brože, klenoty, klíčenky (bižutérie), ozdoby z drahých kovů; (18) klíčenky, aktovky, kufry, tašky, deštníky, kabelky, peněženky; (29) chipsy (bramborové); (30) zmrzlina, čokolády, káva, tortilové chipsy, čokoládové chipsy.

(730) **EUPHORIA TRADE s.r.o.**, Klimentská 1216/46, Praha 1, 11000, CZ

(740) **NEOLEGAL** - advokátní a patentová kancelář, JUDr. Petr Novotný, advokát, Římská 2135/45, Praha 2, Vinohrady, 12000

(210) **O-532887**  
(220) 29.07.2016  
(320) 29.07.2016  
(511) 38, 41, 43, 44, 45  
(540)

**Život 90**

(510) (38) telekomunikační služby poskytované na dobročinné účely, poskytování online fór; (41) poskytování kulturních aktivit, kulturní služby, vzdělávací kurzy, služby vzdělávacích institutů, cvičení praktické, filmové projekce, informace o výchově a vzdělávání, kluby zdraví (služby), konference, předprodej vstupenek, semináře; (43) služby spojené s ubytováním a stravováním, rezervace a poskytování dočasného ubytování, služby spojené s nákupem a obstaráváním potravin, gastroservis - zásobování restaurací a provozoven potravinářskými výrobky a nápoji, hromadné dodávání hotových jídel a nápojů do restaurací, jídelen, provozoven stravování a občerstvení, provozování hostinských činností, restaurace, bary, snack bary, cafeterie, hostince, kantýny, závodní jídelny, menzy, rychlé občerstvení, catering, zajištění stravování při společenských akcích, nápojů a občerstvení, pohostinství, příprava jídel, společné stravování, podávání jídel a nápojů, příprava jídel a nápojů ke spotřebě, zejména steaků a zeleninových a ovocných salátů a pizz, těstovin, poskytování a obstarávání jídla a nápojů, automat pro občerstvení, zásobování v rámci této třídy, poskytování gastronomických služeb, příprava jídel a výrobků studené kuchyně, pořádání hostin, provozování pizzerie, bufetu, samoobslužné restaurace, kavárny, vinárny; (44) sanatoria a zotavovny, poskytování sociálních služeb jako pečovatelská služba, tísňová péče, centrum denních služeb, poradenská činnost v oblasti sociálních služeb, ošetrovatelské služby, fyzioterapie, lékařské služby, zdravotní péče, masáže, masérské služby, regenerační a rekondiční služby v rámci této třídy, služby solárií, provozování zařízení sloužících k regeneraci a rekondici v rámci této třídy, kadeřnické salóny, salóny krásy, implantace vlasů, manikúra, pedikúra, tetování, aromaterapeutické služby, kliniky nebo sanatoria (soukromé), pronajímání zdravotních (zdravotnických) zařízení, pořádání rekondičních pobytů v rámci této třídy, zdravotnická střediska, zotavovny, útulky (domovy), nemocniční služby, veřejné lázně pro hygienické účely, parní lázně, výchova asistenčních psů pro postižené, poradenství a péče v rámci integrace handicapovaných lidí, neurologie (chiropraktika), služby psychologa, léčba toxikomanů, stomatologie, plastická chirurgie, farmaceutické poradenství, služby optika, zahradnictví, zahradnické služby, aranžování květin, zhotovování věnců; (45) poskytnutí pomoci v chudobě, nemoci a při utrpení potřebným dětem a jejich rodinám po celém světě, bez ohledu na jejich rasu, vyznání, národnost nebo etnický původ, manželské a předmanželské poradny, doprovod do společnosti, seznamovací služby, hlídací noční služba, pátrání po neznámých osobách, osobní strážce, strážní hlídka, poradenství v oblasti bezpečnosti, otevírání bezpečnostních zámek, monitorování bezpečnostních a poplašných zařízení, pohřby, pohřební služby, kremace, zpopelňování, zhotovování věnců, organizace náboženských setkání, osobní a společenské služby poskytované třetími osobami k uspokojení potřeb jednotlivců, a to: služby doprovodu, podpora při zvládání úředních výkonů (služby psychické podpory při rozhodování), pomoc při uplatňování práv, oprávněných zájmů a při obstarávání osobních záležitostí (obstarávání nákupů), přátelské návštěvy a pomoc při zajištění chodu domácnosti, poskytování emocionální podpory a pomoci při hospitalizaci.

(730) **Život 90, z.ú.**, Karoliny Světlé 286/18, Praha 1 - Staré Město, 11000, CZ  
(740) JUDr. Otakar Švorčík, advokát, Hájkova 2, Praha 2, 12000

(210) **O-532888**  
(220) 29.07.2016  
(320) 29.07.2016  
(511) 38, 41, 43, 44, 45  
(540)



(510) (38) telekomunikační služby poskytované na dobročinné účely, poskytování online fór; (41) poskytování kulturních aktivit, kulturní služby, vzdělávací kurzy, služby vzdělávacích institutů, cvičení praktické, filmové projekce, informace o výchově a vzdělávání, kluby zdraví (služby), konference, předprodej vstupenek, semináře; (43) služby spojené s ubytováním a stravováním, rezervace a poskytování dočasného ubytování, služby spojené s nákupem a obstaráváním potravin, gastroservis - zásobování restaurací a provozoven potravinářskými výrobky a nápoji, hromadné dodávání hotových jídel a nápojů do restaurací, jídelen, provozoven stravování a občerstvení, provozování hostinských činností, restaurace, bary, snack bary, cafeterie, hostince, kantýny, závodní jídelny, menzy, rychlé občerstvení, catering, zajištění stravování při společenských akcích, nápojů a občerstvení, pohostinství, příprava jídel, společné stravování, podávání jídel a nápojů, příprava jídel a nápojů ke spotřebě, zejména steaků a zeleninových a ovocných salátů a pizz, těstovin, poskytování a obstarávání jídla a nápojů, automat pro občerstvení, zásobování v rámci této třídy, poskytování gastronomických služeb, příprava jídel a výrobků studené kuchyně, pořádání hostin, provozování pizzerie, bufetu, samoobslužné restaurace, kavárny, vinárny; (44) sanatoria a zotavovny, poskytování sociálních služeb jako pečovatelská služba, tísňová péče, centrum denních služeb, poradenská činnost v oblasti sociálních služeb, ošetrovatelské služby, fyzioterapie, lékařské služby, zdravotní péče, masáže, masérské služby, regenerační a rekondiční služby v rámci této třídy, služby solárií, provozování zařízení sloužících k regeneraci a rekondici v rámci této třídy, kadeřnické salóny, salóny krásy, implantace vlasů, manikúra, pedikúra, tetování, aromaterapeutické služby, kliniky nebo sanatoria (soukromé), pronajímání zdravotních (zdravotnických) zařízení, pořádání rekondičních pobytů v rámci této třídy, zdravotnická střediska, zotavovny, útulky (domovy), nemocniční služby, veřejné lázně pro hygienické účely, parní lázně, výchova asistenčních psů pro postižené, poradenství a péče v rámci integrace handicapovaných lidí, neurologie (chiropraktika), služby psychologa, léčba toxikomanů, stomatologie, plastická chirurgie, farmaceutické poradenství, služby optika, zahradnictví, zahradnické služby, aranžování květin, zhotovování věnců; (45) poskytnutí pomoci v chudobě, nemoci a při utrpení potřebným dětem a jejich rodinám po celém světě, bez ohledu na jejich rasu, vyznání, národnost nebo etnický původ, manželské a předmanželské poradny, doprovod do společnosti, seznamovací služby, hlídací noční služba, pátrání po neznámých osobách, osobní strážce, strážní hlídka, poradenství v oblasti bezpečnosti, otevírání bezpečnostních zámek, monitorování bezpečnostních a poplašných zařízení, pohřby, pohřební služby, kremace, zpopelňování, zhotovování věnců, organizace náboženských setkání, osobní a společenské služby poskytované třetími osobami k uspokojení potřeb jednotlivců, a to: služby doprovodu, podpora při zvládání úředních výkonů (služby psychické podpory při rozhodování), pomoc při uplatňování práv, oprávněných zájmů a při obstarávání osobních záležitostí (obstarávání nákupů), přátelské návštěvy a pomoc při zajištění chodu domácnosti, poskytování emocionální podpory a pomoci při hospitalizaci.

(730) **Život 90, z.ú.**, Karoliny Světlé 286/18, Praha 1 - Staré Město, 11000, CZ  
(740) JUDr. Otakar Švorčík, advokát, Hájkova 2, Praha 2, 12000

(210) **O-532889**

(220) 29.07.2016

(320) 29.07.2016

(511) 38, 41, 43, 44, 45

(540)



(510) (38) telekomunikační služby poskytované na dobročinné účely, poskytování online fór; (41) poskytování kulturních aktivit, kulturní služby, vzdělávací kurzy, služby vzdělávacích institutů, cvičení praktické, filmové projekce, informace o výchově a vzdělávání, klouby zdraví (služby), konference, předprodej vstupenek, semináře; (43) služby spojené s ubytováním a stravováním, rezervace a poskytování dočasného ubytování, služby spojené s nákupem a obstaráváním potravin, gastroservis - zásobování restaurací a provozoven potravinářskými výrobky a nápoji, hromadné dodávání hotových jídel a nápojů do restaurací, jídelen, provozoven stravování a občerstvení, provozování hostinských činností, restaurace, bary, snack bary, cafeterie, hostince, kantýny, závodní jídelny, menzy, rychlé občerstvení, catering, zajištění stravování při společenských akcích, nápojů a občerstvení, pohostinství, příprava jídel, společné stravování, podávání jídel a nápojů, příprava jídel a nápojů ke spotřebě, zejména steaků a zeleninových a ovocných salátů a pizz, těstovin, poskytování a obstarávání jídel a nápojů, automat pro občerstvení, zásobování v rámci této třídy, poskytování gastronomických služeb, příprava jídel a výrobků studené kuchyně, pořádání hostin, provozování pizzerie, bufetu, samoobslužné restaurace, kavárny, vinárny; (44) sanatoria a zotavovny, poskytování sociálních služeb jako pečovatelská služba, tísňová péče, centrum denních služeb, poradenská činnost v oblasti sociálních služeb, ošetrovatelské služby, fyzioterapie, lékařské služby, zdravotní péče, masáže, masérské služby, regenerační a rekondiční služby v rámci této třídy, služby solárií, provozování zařízení sloužících k regeneraci a rekondici v rámci této třídy, kadeřnické salóny, salóny krásy, implantace vlasů, manikúra, pedikúra, tetování, aromaterapeutické služby, kliniky nebo sanatoria (soukromé), pronajímání zdravotních (zdravotnických) zařízení, pořádání rekondičních pobytů v rámci této třídy, zdravotnická střediska, zotavovny, útulky (domovy), nemocniční služby, veřejné lázně pro hygienické účely, pární lázně, výchova asistenčních psů pro postižené, poradenství a péče v rámci integrace handicapovaných lidí, neurologie (chiropraktika), služby psychologa, léčba toxikomanů, stomatologie, plastická chirurgie, farmaceutické poradenství, služby optika, zahradnictví, zahradnické služby, aranžování květin, zhotovování věnců; (45) poskytnutí pomoci v chudobě, nemoci a při utrpení potřebným dětem a jejich rodinám po celém světě, bez ohledu na jejich rasu, vyznání, národnost nebo etnický původ, manželské a předmanželské poradny, doprovod do společnosti, seznamovací služby, hlídací noční služba, pátrání po nezvěstných osobách, osobní strážce, strážní hlídka, poradenství v oblasti bezpečnosti, otevírání bezpečnostních zámků, monitorování bezpečnostních a poplašných zařízení, pohřby, pohřební služby, kremace, zpopelnování, zhotovování věnců, organizace náboženských setkání, osobní a společenské služby poskytované třetími osobami k uspokojení potřeb jednotlivců, a to: služby doprovodu, podpora při zvládnání úředních výkonů (služby psychické podpory při rozhodování), pomoc při uplatňování práv, oprávněných zájmů a při obstarávání osobních záležitostí (obstarávání nákupů), přátelské návštěvy a pomoci při zajištění chodu domácnosti, poskytování emocionální podpory a pomoci při hospitalizaci.

(730) **Život 90, z.ú.**, Karoliny Světlé 286/18, Praha 1 - Staré Město, 11000, CZ

(740) JUDr. Otakar Švorčík, advokát, Hájkova 2, Praha 2, 12000

(210) **O-536432**

(220) 04.01.2017

(320) 04.01.2017

(511) 9, 14, 16, 35, 40

(540)



(510) (9) brýle z drahých kovů, řetízky a pouzdra na brýle z drahých kovů, pouzdra na telefony ze vzácných kovů; (14) předměty z drahých kovů a jejich slitin, a to: klenoty, šperky, diamanty, perly, prsteny, náramky, náhrdelníky, řetízky z drahých kovů, přívěsky ze vzácných kovů, náušnice z drahých kovů, manžetové knoflíky a spony do kravat ze vzácných kovů, medaile ze vzácných kovů, medaile potažené vzácnými kovy, mince ze vzácných kovů, pamětní mince, upomínkové mince, sošky ze vzácných kovů, sošky z drahokamů, brože (šperky), klíčenky potažené vzácnými kovy, přívěsky z drahých kovů, skříňky na šperky ze vzácných kovů, hodinky, hodinkové náramky ze vzácných kovů, pouzdra na hodinky ze vzácných kovů, piercingové kroužky, piercingové činky; (16) tužky a pera z drahých kovů, pouzdra a stojany na tužky a pera z drahých kovů, tiskoviny, diáře (tiskoviny), nástěnné kalendáře, knihy vč. pamětních; (35) prezentace výrobků v komunikačních prostředcích všeho druhu pro maloobchodní a velkoobchodní prodej se zaměřením na následující zboží: předměty z drahých kovů a jejich slitin, klenoty, šperky, diamanty, perly, prsteny, náramky, náhrdelníky, řetízky z drahých kovů, přívěsky ze vzácných kovů, náušnice z drahých kovů, manžetové knoflíky a spony do kravat ze vzácných kovů, medaile ze vzácných kovů, medaile potažené vzácnými kovy, mince ze vzácných kovů, pamětní mince, upomínkové mince, sošky ze vzácných kovů, pouzdra na brýle ze vzácných kovů, pouzdra na telefony ze vzácných kovů, klíčenky ze vzácných kovů, ozdobné přívěsky na klíče ze vzácných kovů, umělecká díla ze vzácných kovů, skříňky na šperky ze vzácných kovů, hodinky, hodinkové náramky ze vzácných kovů, pouzdra na hodinky ze vzácných kovů, špičky na cigarety z drahých kovů, pouzdra na cigarety z drahých kovů, piercingové kroužky, piercingové činky, tužky a pera z drahých kovů, pouzdra a stojany na tužky a pera z drahých kovů, reklamní služby se zaměřením na následující výrobky: předměty z drahých kovů a jejich slitin, klenoty, šperky, diamanty, perly, prsteny, náramky, náhrdelníky, řetízky z drahých kovů, přívěsky ze vzácných kovů, náušnice z drahých kovů, manžetové knoflíky a spony do kravat ze vzácných kovů, medaile ze vzácných kovů, medaile potažené vzácnými kovy, mince ze vzácných kovů, pamětní mince, upomínkové mince, sošky ze vzácných kovů, pouzdra na brýle ze vzácných kovů, pouzdra na telefony ze vzácných kovů, klíčenky ze vzácných kovů, ozdobné přívěsky na klíče ze vzácných kovů, umělecká díla ze vzácných kovů, skříňky na šperky ze vzácných kovů, hodinky, hodinkové náramky ze vzácných kovů, pouzdra na hodinky ze vzácných kovů, špičky na cigarety z drahých kovů, pouzdra na cigarety z drahých kovů, piercingové kroužky, piercingové činky, tužky a pera z drahých kovů, pouzdra a stojany na tužky a pera z drahých kovů, poradenství při organizování a řízení obchodní činnosti se zaměřením na výrobky: předměty z drahých kovů a jejich slitin, klenoty, šperky, diamanty, perly, prsteny, náramky, náhrdelníky, řetízky z drahých kovů, přívěsky ze vzácných kovů, náušnice z drahých kovů, manžetové knoflíky a spony do kravat ze vzácných kovů, medaile ze vzácných kovů, medaile potažené vzácnými kovy, mince ze vzácných kovů, pamětní mince, upomínkové mince, sošky ze vzácných kovů, sošky z drahokamů, brože (šperky), pouzdra na brýle ze vzácných kovů, pouzdra na telefony ze vzácných kovů, klíčenky ze vzácných kovů, ozdobné přívěsky na klíče ze vzácných kovů, umělecká díla ze vzácných kovů, skříňky na šperky ze vzácných kovů, hodinky, hodinkové náramky ze vzácných kovů, pouzdra na hodinky ze vzácných kovů, špičky na cigarety z drahých kovů, pouzdra na cigarety z drahých kovů, piercingové kroužky, piercingové činky, tužky a pera z drahých kovů, pouzdra a stojany na tužky a pera z drahých kovů, poradenství se zaměřením na nákup a prodej výrobků: předměty z drahých kovů a jejich slitin, klenoty, šperky, diamanty, perly,

prsteny, náramky, náhrdelníky, řetízky z drahých kovů, přívěšky ze vzácných kovů, náušnice z drahých kovů, manžetové knoflíky a spony do kravat ze vzácných kovů, medaile ze vzácných kovů, medaile potažené vzácnými kovy, mince ze vzácných kovů, pamětní mince, upomínkové mince, sošky ze vzácných kovů, sošky z drahokamů, brože (šperky), pouzdra na brýle ze vzácných kovů, pouzdra na telefony ze vzácných kovů, klíčenky ze vzácných kovů, ozdobné přívěšky na klíče ze vzácných kovů, umělecká díla ze vzácných kovů, skříňky na šperky ze vzácných kovů, hodinky, hodinkové náramky ze vzácných kovů, pouzdra na hodinky ze vzácných kovů, špičky na cigarety z drahých kovů, pouzdra na cigarety z drahých kovů, piercingové kroužky, piercingové činky, tužky a pera z drahých kovů, pouzdra a stojany na tužky a pera z drahých kovů, služby vztahů s veřejností (public relations); (40) zpracování drahých kovů a jejich slitin, pokovování.

(730) **Olmr Vladimír**, Modletice 56, Modletice, 25101, CZ

(740) Advokátní kancelář Mgr. Roman Pospiech, LL.M., Mgr. Roman Pospiech LL.M., Svobodova 136/9, Praha 2, 12800

(210) **O-539083**

(220) 21.04.2017

(320) 21.04.2017

(511) 6, 7, 12

(540)

**PHC**  
**PHA Czech**

(510) (6) kolejnice; (7) visuté dopravníky; (12) vozíčky pro postižené, padáky, trakční motory, lanovky pro manipulaci s náklady, lyžařské vleky, sedačkové lanovky, vyklápěcí auta (dampery), osobní lodě a čluny, zařízení na kotvení, bojové lodě, pontony, vesla, pracovní čluny, malé motorové čluny, motorové čluny, bárky, vlečné čluny, kormidla, plachetnice, čluny (s výjimkou záchranných), lodní háky, jeřáby pro čluny, chrániče boku lodí při kotvení, lodní vrtule, lodní trupy, ledoborce, obojživelná vozidla, jednoruční vesla, lodě na ropné nebo rudné vrty, rybářské čluny, remorkéry, jachty, ropné tankery (lodě), říční bagry (lodě), kánoe, pádla pro kánoe, kontejnerové lodě, pokladače kabelů (lodě), dvoukolové muniční káry, kormidlová kola a páky, trajekty, nákladní lodě, kluzáky, vzdušné balóny, letadla, ředitelné balóny (vzducholodě), obojživelná letadla, hydroplány, vírníky (autogyra), vesmírná vozidla, létající stroje, katapulty (pro létající stroje), vrtule pro létající stroje, helikoptéry, komíny pro lokomotivy, lokomotivy s vnitřním spalováním, motorová vozidla s vnitřním spalováním, tramvaje, elektrické lokomotivy, parní lokomotivy, osobní železniční vozy, lanovky (součást železnic), podvozky pro železniční vagóny, železniční spřáhla, nákladní železniční vagóny, akumulátorové lokomotivy, lanovky, kabiny lanové dráhy, elektrické visuté dráhy (kabiny lanovky), chladírenská vozidla, sněžné skútry, vyklápěče, autobusy, pojižděné hasičské žebříky, přívěsné vozíky motocyklů, kropicí auta, trojkolky, vozíky na hadice, obojživelná vozidla, sportovní auta, osobní auta (automobily), osobní auta (pro 7 a víc cestujících), sanitky, pohřební auta, motocykly, výstražné systémy (zvukové) pro bicykly, bicyklové ráfky, kola pro bicykly, bicyklové šlapky, ukazovatele směru pro motocykly, bicyklové zvonky, bicyklové stojany, bicyklová sedla, kryty na sedla pro motocykly, bicyklové pumpy, pedály pro bicykly, bicyklové rámy, bicyklová řídítka, bicyklové hlavy kol, bicyklové blatníky, košíky uzpůsobené pro motocykly, omnibusy, obytná vozidla, airbagy (bezpečnostní zařízení pro automobily), stěrače, kapoty pro automobilové motory, klaksony pro automobily, hustilky (automobilové příslušenství), zavazadlové sítě pro automobily, alamy pro automobily, dveře pro automobily, směrové signály pro automobily, zařízení pro automobily proti oslňování (s výjimkou dílů osvětlovacích zařízení), zpětná zrcátka pro automobily, nárazníky pro automobily, automobilové karosérie, automobilové podvozky, nosiče lyží pro automobily, výklopné zadní dveře (zdvihací, motorové), potahy pro automobily, přední skla automobilů, bezpečnostní sedadla pro děti (do automobilů), volanty pro automobily, automobilová sedadla, automobilová stoupátka, podvozky pro automobily, kola automobilů, sluneční clony pro automobily, automobilová okna, torzní tyče pro automobily, automobilové

kapoty, couvací výstražné systémy pro automobily, opěrky hlavy pro automobilová sedadla, bezpečnostní pásy pro automobilová sedadla, vyvažovací závaží pro automobilová kola, ráfky pro automobilová kola, paprsky automobilových kol, obrněná vozidla, sněžové pluhy, vysokozdvizné vozíky, protikusy na paprsky kol, pásy pro náboje kol, popelářské vagóny/automobily, lůžkové vozy, kempovací automobily, automobilové domíchávače betonu, cisternové automobily, přívěsy (vozidla), nákladní automobily, blatníky pro nákladní automobily, bicykly, bicyklové paprsky, ukazovatele směru na bicykly, vozíky, saně (vozidla), vznášedla, vozy tažené koňmi a voly, dětské kočárky, rikšy, vagóny, káry, pneumatiky na kola pro vozidla, duše do kol vozidel, benzinové motory pro pozemní vozidla, plynové turbíny pro pozemní vozidla, vzduchové turbíny pro pozemní vozidla, naftové motory pro pozemní vozidla, náporové motory pro pozemní vozidla, hydraulické turbíny pro pozemní vozidla, motory na stlačený vzduch pro pozemní vozidla, proudové motory pro pozemní vozidla, parní motory pro pozemní vozidla, parní turbíny pro pozemní vozidla, turboproudové motory pro pozemní vozidla, turbovrtulové proudové motory pro pozemní vozidla, gumové pásy pro pozemní vozidla, hnací řetězy pro pozemní vozidla, převody pro pozemní vozidla, převodovky pro pozemní vozidla, válečkové řetězy pro pozemní vozidla, spojky pro pozemní vozidla, převodové řetězy pro pozemní vozidla, hřídele převodovky pro pozemní vozidla, vačky pro pozemní vozidla, klikové skříně pro součásti pozemních vozidel (jiné než pro motory), měniče točivého momentu pro pozemní vozidla, převody pro pozemní vozidla, kožené pásy pro pozemní vozidla, spirálové pružiny pro vozidla, kolejevé protinázarové materiály pro vozidla, nárazy tlumící pružiny pro vozidla, pružinové hydraulické tlumiče pro vozidla, vzduchové pružiny pro vozidla, laminované listové pružiny pro vozidla, kotoučové brzdy pro vozidla, pásové brzdy pro vozidla, brzdové obložení pro vozidla, brzdové čelisti pro vozidla, brzdové segmenty pro vozidla, kuželové brzdy pro vozidla, ložiska pro pozemní vozidla (ložiskové čepy náprav), osy pro pozemní vozidla, čepy náprav, motory na střídavý proud pro pozemní vozidla, servomotory pro pozemní vozidla, pozemní vozidla s elektrickými motory, motory na jednosměrný proud pro pozemní vozidla, traktory pro zemědělské účely.

(591) Barevná

(730) **PHA Czech s.r.o.**, Strojnická 402, Český Těšín, Mosty, 73562, CZ

(740) Ing. Václav Kratochvíl, Husníkova 2086/22, Praha 5 Stodůlky, 15800

(210) **O-541148**

(220) 21.07.2017

(320) 21.07.2017

(511) 9, 11, 14, 17, 18, 21, 22, 24, 26, 34, 42

(540)

I ♥  
**BRNO**

(510) (9) dekorační magnety, ozdobné magnety, sluneční brýle, brýle; (11) plynové zapalovače; (14) náramky, hodinkové náramky, ozdobné klíčenky z drahých kovů, bižuterie a řetízky, klíčenky (drobné předměty nebo přívěšky), klíčenky jako klenoty (ozdobno nebo přívěšky), přívěšky na klíče (klíčenky) potažené drahými kovy, klíčenky (kroužky na klíče s drobnými předměty nebo přívěšky), kroužky na klíče ze vzácných kovů, řetízky na klíče a přívěšky k nim, bižuterie, plastová bižuterie, náramky (šperky); (17) dekorační předměty (odznaky) vyrobené z gumy; (18) kůže a imitace kůže; (21) hrnky, šálky, keramické hrnky, cestovní hrnky, hrnky z kameniny, hrnky vyrobené z plastu, hrnky vyrobené z jemného kostního porcelánu, hrnky, jiné než z drahých kovů, talíře jako suvenýry, porcelánové podtácky, plastové podtácky, podtácky, kromě papírových a textilních; (22) textilní dárkové tašky, textilní pytle na balení, textilní sáčky na balení, tašky textilní (obaly a pošetky) na balení, textilní tašky na balení, pytle vyrobené z textilních materiálů; (24) potištěné textilní štítky, našehlovací textilní etikety a štítky, textilní štítky na označování oděvů, samolepicí textilní štítky, odznaky vyrobené z textilních materiálů, nalepovací textilní materiály v podobě nálepek, textilní etikety k připevnění na oděv, textilní



etikety, textilní výrobky pro domácnost a náhradní součásti pro textilní výrobky; (26) příslušenství a doplňky oblečení (galanterie), šicí potřeby a ozdobné textilní výrobky, vyšívání odznaky (emblémy), odznaky, ne z drahých kovů; (34) cigaretové zapalovače, zapalovače pro kuřáky; (42) navrhování log na trička.

(730) **Krátký Vlastimil Ing.**, Viniční 1825/77, Brno, Židenice, 61500, CZ

(210) **O-542712**

(220) 04.10.2017  
(320) 04.10.2017  
(511) 37, 40  
(540)



(510) (37) zlatnické a hodinářské opravy; (40) zlatnictví a stříbrenictví, klenotnictví a kovotepectví, úprava a zpracování drahých kovů, slévání drahých kovů.

(591) Barevná

(730) **Mikulíková Jana**, Slámova 691/51, Brno, 61800, CZ

(740) Mgr. Lukáš Dlabáček, patentový zástupce, Bolzanova 5, Brno, 61800

(210) **O-542829**

(220) 10.10.2017  
(320) 10.10.2017  
(511) 9, 35, 37, 38, 42  
(540)

### Spojujeme Plzeň

(510) (9) počítače, počítačový software; (35) dodavatelské služby pro třetí osoby (nákup výrobků a služeb pro jiné podniky), propagační činnost, reklama, kancelářské práce, komerční informační kanceláře, překlad informací do počítačové databáze, pronájem reklamní doby v komunikačních médiích, pronájem reklamních materiálů, předplatné telekomunikačních služeb, zpracování dat; (37) stavebnictví, instalační služby v oblasti sítě elektronických komunikací a elektronických komunikačních zařízení, opravy sítě elektronických komunikací a elektronických komunikačních zařízení, servisní činnost techniků v oblasti sítě elektronických komunikací a elektronických komunikačních zařízení, údržba hardware; (38) telekomunikační služby, internetové a telefonní služby, počítačová komunikace, rozšiřování rádiových a televizních programů; (42) návrh a vývoj počítačového hardwaru a softwaru, poradenství v oblasti počítačového hardware a software, údržba software, pronájem software a hardware, tvorba a správa webových stránek, správa počítačových sítí.

(730) **PilsFree, z. s.**, Tachovská 1373/41, Plzeň, Bolevec, 32300, CZ

(210) **O-542830**

(220) 10.10.2017  
(320) 10.10.2017  
(511) 9, 35, 37, 38, 42  
(540)

### Nespoutaná síť

(510) (9) počítače, počítačový software; (35) dodavatelské služby pro třetí osoby (nákup výrobků a služeb pro jiné podniky), propagační činnost, reklama, kancelářské práce, komerční informační kanceláře, překlad informací do počítačové databáze, pronájem reklamní doby v komunikačních médiích, pronájem reklamních materiálů, předplatné telekomunikačních služeb, zpracování dat; (37) stavebnictví, instalační služby v oblasti sítě elektronických komunikací a elektronických komunikačních zařízení, opravy sítě elektronických komunikací a elektronických komunikačních zařízení, servisní činnost techniků v oblasti sítě elektronických komunikací a elektronických komunikačních zařízení, údržba hardware; (38) telekomunikační služby, internetové a telefonní služby, počítačová komunikace, rozšiřování rádiových a televizních programů; (42) návrh a vývoj počítačového hardwaru a softwaru, poradenství v oblasti

počítačového hardware a software, údržba software, pronájem software a hardware, tvorba a správa webových stránek, správa počítačových sítí.

(730) **PilsFree, z. s.**, Tachovská 1373/41, Plzeň, Bolevec, 32300, CZ

(210) **O-542831**

(220) 10.10.2017  
(320) 10.10.2017  
(511) 9, 35, 37, 38, 42  
(540)



(510) (9) počítače, počítačový software; (35) dodavatelské služby pro třetí osoby (nákup výrobků a služeb pro jiné podniky), propagační činnost, reklama, kancelářské práce, komerční informační kanceláře, překlad informací do počítačové databáze, pronájem reklamní doby v komunikačních médiích, pronájem reklamních materiálů, předplatné telekomunikačních služeb, zpracování dat; (37) stavebnictví, instalační služby v oblasti sítě elektronických komunikací a elektronických komunikačních zařízení, opravy sítě elektronických komunikací a elektronických komunikačních zařízení, servisní činnost techniků v oblasti sítě elektronických komunikací a elektronických komunikačních zařízení, údržba hardware; (38) telekomunikační služby, internetové a telefonní služby, počítačová komunikace, rozšiřování rádiových a televizních programů; (42) návrh a vývoj počítačového hardwaru a softwaru, poradenství v oblasti počítačového hardware a software, údržba software, pronájem software a hardware, tvorba a správa webových stránek, správa počítačových sítí.

(591) Barevná

(730) **PilsFree, z. s.**, Tachovská 1373/41, Plzeň, Bolevec, 32300, CZ

(210) **O-543010**

(220) 16.10.2017  
(320) 16.10.2017  
(511) 19, 20, 42  
(540)



(510) (19) veletržní stánky; (20) montované expoziční stánky; (42) architektonický design, architektonický design exteriérových dekorací, architektonický design interiérových dekorací, poradenství v oboru architektonických návrhů, příprava architektonických projektů, počítačem podporovaný grafický design, grafický design, design a grafický design pro tvorbu webových stránek, design a grafický design pro tvorbu webových stránek na internetu, grafický design na sestavování webových stránek na internetu, průmyslový a grafický design, stavební design, služby v oblasti stavebního designu, poradenské služby v oblasti stavebního designu.

(591) Barevná

(730) **Pazderka-Honsa Jiri**, Hausbergstrasse 36, AINRING, DE

(210) **O-543315**

(220) 27.10.2017

(320) 27.10.2017

(511) 6, 14, 16, 19, 20, 40, 43

(540)



(510) (6) umělecká díla z obecných kovů; (14) vzácné kovy a jejich slitiny, výrobky z nich, a to šperky z nich včetně imitací, drahokamy a polodrahokamy, manžetové knoflíčky, jehlice do kravat, spony na kravaty, kroužky na klíče, řetízky na klíče a jejich přívěšky, šperky ve formě přívěšků, šperkovnice, hodiny a hodinky, komponenty ke šperkům, hodinám a hodinkám, zapínání ke šperkům, korálky na výrobu šperků; (16) fotografie, fólie a sáčky pro balení a obaly; (19) umělecká díla z kamene nebo mramoru; (20) umělecká díla ze dřeva, vosku, sádry, perleti, v surovém stavu nebo částečně zpracované, mušle, lastury, ulity, mořská pěna, jantar; (40) zhotovování šperků; (43) služby zajišťující dočasné ubytování.

(730) **Kubelíková Kamila Ing.arch.**, Josefská 44/2, Praha, 11800, CZ

(740) JUDr. Dorota Líbalová, Šubertova 1353/1353/4, Praha 2, 12000

(210) **O-543409**

(220) 31.10.2017

(320) 31.10.2017

(511) 7, 9, 17

(540)

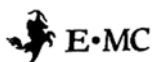

(510) (7) regulátory tlaku (části strojů), ventily (části strojů), výtlačné ventily (části strojů), pneumatická ovládací zařízení pro stroje, motory a hnací stroje (s výjimkou motorů pro pozemní vozidla), stroje na stlačený vzduch, válce pro stroje, pneumatické dopravníky, spojovací části (části strojů), filtry (části strojů nebo motorů), vypouštěcí kohouty; (9) váhy, měřidla, měřítka, elektromagnetické cívky, koncovky (elektrotechnika), přístroje na zaznamenávání času; (17) spojky na válce a spojky na ohebné potrubí nekovové, trubky ohebné nekovové, hadice z textilních materiálů.

(730) **Zhejiang Eternal Automation Sci-tec Co., Ltd.**, Jiangning Road, Jiangkou Street, Fenghua City, Ningbo Zhejiang, CN

(740) Mgr. Zuzana Šimonovská LL.M., Jaselská 311/25, Praha 6, Dejvice, 16000

(210) **O-543425**

(220) 01.11.2017

(320) 01.11.2017

(511) 16, 25, 33, 35, 43

(540)

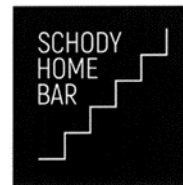

(510) (16) papír, kartón, dekorativní a upomínkové předměty z papíru a kartónu, knihy, časopisy a komiksy, tiskopisy, tištěné publikace, papírnické zboží, pera, tužky, zvyrazňovací tužky, obrazy, fotografie a tisky, plakáty, plakáty velké plošné, zápisníky a památníky, tištěné instruktážní a výukové materiály, obtisky a nálepky, pozdravné karty a pohlednice, záložky do knih, rozetky, účtenky, papírové tabule, papírové visačky, novoroční přání, letáky, tištěné jídelní listy, knižní zarážky, těžítka na papír, dekorativní zboží, a to papírové stojánky na stůl různých tvarů, pivní podtácky papírové, nápojové stojánky papírové, samolepky, igelitové tašky, kalendáře a diáře, materiály na psaní, a to inkousty, křídly a psací potřeby, balicí papír, dárkové štítky, papírové ubrusy, ubrusky a podložky, papírové ručníky; (25) oděvy pro reklamní účely, trička, košile, pokrývky hlavy, čepice, klobouky, zástěry; (33) alkoholické nápoje (s výjimkou piv); (35) reklama a marketing prostřednictvím všech druhů médií, vydávání a rozšiřování reklamních materiálů a textů na všech dostupných nosičích, vydávání reklamních brožur a katalogů, reklamní inzerce v tisku a v síti Internet, reklama on-line v počítačové síti, organizování obchodních nebo reklamních akcí; (43) bary, snack-bary, služby pohostinství a stravování, restaurační služby, příprava a podávání jídel a nápojů, příprava a podávání hotových jídel a výrobků studené kuchyně, zajišťování hromadného stravování (catering), pronájem barového vybavení, nábytku, židlí, stolů, prostírání, nápojového skla a přístrojů na vaření, dočasné ubytování.

(730) **Trubač Ondřej JUDr.**, Zámecké schody 189/8, Praha 1, 11800, CZ

(210) **O-543642**

(220) 09.11.2017

(320) 09.11.2017

(511) 3, 5, 29, 30, 31, 32, 43

(540)



(510) (3) kosmetika, přírodní kosmetika, čistící prostředky a přípravky pro toaletní a kosmetické účely, bylinné výtažky pro kosmetické účely, aviváže; (5) vitamínové přípravky, dietetické potraviny a přípravky upravené pro léčebné či veterinární účely, dietetická vláknina, potraviny pro kojenec a batolata, kojenecká výživa, sušené mléko pro výživu kojců a batolat, potravinové doplňky pro lidskou spotřebu a zvířata, drogy pro léčebné účely, bylinné čaje pro léčebné účely, čaje na astma, glukóza pro léčebné účely, homogenizované potraviny pro léčebné účely, potravinové doplňky z lněného oleje a lněných semínek, propolis, mateří kasičky, pšeničných klíčků, proteinové potravinové doplňky, proteinové potraviny pro léčebné účely, rybí tuk, olej z tresčích jater, vše vyráběné a pěstované v souladu s předpisy o ekologickém zemědělství, hygienické přípravky pro zdravotnické účely, vlasové vody (lotiony) s léčivými přísadami, mýdla s léčivými přísadami; (29) maso, ryby, drůbež a zvěřina, hotová jídla, masové

výtažky, konzervované, mražené, sušené a vařené ovoce a zelenina, želé, džemy, kompoty, semínka pro kulinářské použití, vejce, mléko a mléčné výrobky, jedlé oleje a tuky, vše vyráběné a pěstované v souladu s předpisy o ekologickém zemědělství; (30) káva, čaj, kakao a náhražky kávy, čokoláda, rýže, mouka a přípravky vyrobené z obilnin, chléb, pečivo a cukrovinky, cukrářské výrobky, bezlepkové potraviny, produkty určené ke konzumaci v mraženém stavu, cukr, med, sůl, hořčice, ocet, omáčky (ochucovadla), koření, vše vyráběné a pěstované v souladu s předpisy o ekologickém zemědělství; (31) surové a nezpracované zemědělské, akvakulturní, zahradnické a lesní produkty, zrna a semena surová nebo nezpracovaná, čerstvé ovoce a zelenina, čerstvé bylinky, přírodní rostliny a květiny, cibule a hlízy, sazenice a semena pro pěstování rostlin, krmivá a nápoje pro zvířata, vše vyráběné a pěstované v souladu s předpisy o ekologickém zemědělství; (32) piva, minerální a sycené vody a jiné nealkoholické nápoje, zeleninové a ovocné nápoje a šťávy, sirupy a jiné přípravky pro přípravu nápojů, vše vyráběné a pěstované v souladu s předpisy o ekologickém zemědělství; (43) služby zajišťující stravování a nápoje, dočasné ubytování.

(591) Barevná

(730) **Be Bio a.s.**, U Kamýku 284/11, Praha 4, 14200, CZ

(740) Pavel Reichel a kol., Ing. Pavel Reichel, Lopatecká 14, Praha 4, 14700

(210) **O-543750**

(220) 14.11.2017

(320) 14.11.2017

(511) 19, 35, 37, 39, 42

(540)

 **SLIMFLOW**  
LITÝ ANHYDRITOVÝ POTĚR

(510) (19) stavební materiály nekovové, betonové stavební materiály, sádra (stavební materiál), nekovové stavební a konstrukční materiály a prvky, neohebné trubky nekovové pro stavebnictví, asfalt, smůla, přenosné konstrukce nekovové, nekovové pomníky, stavební materiál včetně betonu, betonových směsí, betonových prefabrikátů, samonivelačních litých směsí a potěrů jak na bázi cementu, tak i síranu vápenatého; (35) pomoc v obchodní a podnikatelské činnosti (obchodní služby), management a administrativní služby, propagační činnost, reklama, pomoc při řízení obchodní činnosti, obchodní administrativa, kancelářské práce, zprostředkovatelská činnost v oblasti obchodu s výrobky ve třídě 19, poskytování pomoci při provozu obchodu, podnikové a ekonomické poradenství a obchodní management; (37) instalační a montážní služby, čištění, opravy a údržba, a to vše ve stavebnictví, stavebnictví, opravy a instalační služby ve stavebnictví, pronájem zařízení spojených s technologií betonu, maltových směsí a pokládky samonivelačních podlahových směsí a potěrů, poradenská a konzultační činnost ve stavebnictví, pokládka výše uvedených výrobků ve třídě 19, zprostředkovatelská činnost v rozsahu služeb ve třídě 37; (39) přeprava stavebních materiálů, doprava a přeprava, doprava, balení a skladování zboží, organizování cest, přeprava, doprava, čerpání stavebních materiálů uvedených ve třídě 19 s následnou dopravou, skladováním výše uvedených výrobků ve třídě 19; (42) služby testování, služby ověřování a služby kontroly kvality, vědecké a technologické služby, vědecké a technologické služby a související výzkum a projektování, analytické a výzkumné služby v průmyslu, navrhování a vývoj počítačového hardwaru a softwaru, poradenská a zprostředkovatelská činnost ve stavebnictví v rozsahu služeb třídy 42.

(730) **Českomoravský beton, a.s.**, Beroun-Město 660, Beroun, 26601, CZ

(210) **O-543832**

(220) 16.11.2017

(320) 16.11.2017

(511) 28, 41, 42

(540)

## Imaginatorium

(510) (28) hry, hračky a výrobky určené ke hraní, samostatně stojící zařízení na video hry, cvičební a sportovní potřeby, vánoční ozdoby; (41) vzdělávání, zábava, sportovní a kulturní aktivity; (42) vědecké a technologické služby a související výzkum a projektování, průmyslová analýza a výzkum, navrhování a vývoj počítačového hardwaru a softwaru.

(730) **Jello s.r.o.**, Ruská 58, Praha 10, 10100, CZ

(210) **O-543838**

(220) 20.11.2017

(320) 20.11.2017

(511) 9, 35, 38, 41, 42

(540)



(510) (9) počítače, počítačové hry, počítačový software, počítačový telefonní software, interaktivní zábavní software, software počítačových her, software a programy videoher, software pro mobilní telefony, stahovatelný software interaktivní zábavy na hraní počítačových her; (35) reklamní, marketingové a propagační služby, pomoc v obchodní a podnikatelské činnosti, management a administrativní služby, obchodní informace pro spotřebitele, prodej aplikačního softwaru, obchodní analýzy, průzkum a informační služby, agentury pro práci s veřejností, aktualizace reklamních materiálů, bannerová reklama, digitální reklamní služby, on-line prodej aplikačního softwaru, poskytování informací o výrobcích prostřednictvím telekomunikačních sítí k reklamním a prodejním účelům, event marketing (získávání zákazníků pořádáním akcí), grafická úprava pro reklamní účely, pořádání předváděcích akcí pro obchodní účely, předvádění výrobků, předvádění zboží, billboardy reklamní (pronájem -), leasing reklamních billboardů, poskytování a pronajímání reklamního prostoru na internetu, poskytování reklamního prostoru, poskytování reklamního prostoru elektronickými prostředky a globálními informačními sítěmi, pronájem míst/ploch pro reklamu, pronájem plakátovacích ploch, analýza a průzkum trhu, analýza reakce na reklamu a výzkumu trhu, analýza reakcí zákazníků, zpracování obchodních informací, sběr a systematizace dat; (38) elektronická pošta, služby elektronických nástěnek (telekomunikační služby), informační kanceláře, služby dálkových konferencí, počítačová komunikace, posílání zpráv, poskytování internetových diskusních fór, pronájem přístrojů pro přenos zpráv, pronájem přístupového času ke globálnímu počítačovému síťmi, pronájem zařízení pro přenos informací, přenášeni pomocí satelitních družic, přenos zpráv a obrazových informací pomocí počítače, půjčování telekomunikačních zařízení, telekonference (služby dálkových konferencí), teleshoppingové služby (poskytování televizních kanálů pro teleshoppingové služby), televizní vysílání, telexové služby, výzvy (služby poskytované rádiem, telefonem nebo jinými elektronickými komunikačními prostředky), zaslání zpráv; (41) služby v oblasti vzdělávání, zábavy a sportu, programy her (zábava, vzdělávání), audio zábava, audiovizuální ukázkové prezentace, konferenční služby, kongresy (organizování a pořádání kongresů), konzultační a informační služby vztahující se k pořádání, vedení a organizování konferencí, organizování a provozování kvízů, organizace her a soutěží, konzultační a informační služby vztahující se k pořádání, vedení a organizování kongresů, organizování konferencí, výstav a soutěží, organizování vzdělávacích nebo zábavních soutěží; (42) služby v oblasti informačních technologií, pronájem počítačového hardwaru a počítačového vybavení, webhostingové služby a software jako služba a pronájem softwaru, vývoj softwaru, programování a implementace softwaru.

(730) **FORNEMI s.r.o.**, Lučina č.p. 6, 73939, CZ

(740) Advokátní kancelář **HAJDUK & PARTNERS s.r.o.**, Hrabinská 498/19, Český Těšín, 73701

(210) **O-543981**  
(220) 24.11.2017  
(320) 24.11.2017  
(511) 3, 5, 29, 30, 31, 35  
(540)



(510) (3) kosmetické přípravky, esenciální oleje, aroma, masážní oleje, krémy a emulze, parfumerie - vůně a parfěmy, vonné oleje a směsi, mýdla, líčidla, deodoranty, pleťová kosmetika, pleťové krémy, přípravky pro holení, vlasová kosmetika, šampóny a kondicionéry, ústní kosmetika, zubní pasty, ústní vody, čisticí prostředky, prací prostředky, bělicí prostředky pro kosmetické účely a domácnost, odmašťovací prostředky, jiné než pro použití ve výrobních procesech, lešticí prostředky, vzorky kosmetických výrobků; (5) potravinové doplňky všeho druhu uvedené v této třídě, vitamíny, minerály a stopové prvky pro výživu organismu, doplňky stravy obohacené vitamíny, minerály nebo stopovými prvky, doplňky stravy pro fyzicky aktivní osoby, sportovce a rekonvalescenty, nutriční a dietetické přípravky a nápoje pro léčebné účely, posilující poživatiny, extrakty a potraviny pro zvláštní výživu, potravní doplňky pro posílení imunity organismu a zlepšení zdraví, farmaceutické výrobky a léčiva, dezinfekční výrobky, lékařské roztoky, léčivé čaje a byliny; (29) mléko, mléčné výrobky, sýry, maso, masné výrobky, uzeniny, ryby potravinářsky upravené a rybí výrobky, vejce, vaječné výrobky, jedlé oleje a tuky, ořechy a semena zpracovaná, ovoce a zelenina konzervovaná, vařená, sušená a mražená, bramborové výrobky potravinářsky upravené; (30) káva, čaj, kakao, cukr, med, čokoláda a výrobky z nich spadající do této třídy, výrobky z obilnin, cereálie, mouka a výrobky z ní, pečivo všeho druhu, těsto a výrobky z něj, těstoviny, kukuřice upravená a kukuřičné výrobky, cukrovinky, zmrzlina, sladidla přírodní, žvýkačky, koření; (31) čerstvé ovoce a zelenina, potraviny pro zvířata, rostliny a plody čerstvé, ořechy a semena čerstvá, živá zvířata; (35) maloobchodní, velkoobchodní a elektronický prodej kosmetických výrobků, esenciálních olejů, potravin, potravinových doplňků, nápojů, léčiv, čisticích a pracích prostředků, reklamní činnosti, marketingové činnosti, obchodní průzkumy, předvádění výrobků, automatizované i ruční zpracování dat, správa obchodních dat, obchodní poradenství, obchodní administrativa, pořádání reklamních a prodejních akcí, distribuce reklamních materiálů a vzorků výrobků, poskytování obchodních a prodejních informací v rámci prodeje výrobků.

(730) **BEWIT FRANCHISE, s.r.o.**, Nová čtvrť 287/1, Ostrava, Lhotka, 72528, CZ  
(740) Ing. Jiří Střelák, Šumberova 42, Praha 6, 16200

(210) **O-544007**  
(220) 27.11.2017  
(320) 27.11.2017  
(511) 35, 36, 41  
(540)

### **Bakala Foundation Student Hub**

(510) (35) zprostředkování pracovních stáží; (36) finanční sponzorování, poskytování finanční pomoci, financování projektů všeho druhu, grantové rozdělování finančních prostředků, nadační činnost v oblasti finanční; (41) nadační činnost v oblasti kulturní, výchovné a vzdělávací, poradenství při výběru povolání, informace o vzdělávání, organizace stáží, podpora a vytváření projektů v oblasti kulturní, výchovné a vzdělávací, organizování a pořádání kulturních dobročinných/humanitárních akcí, organizování a pořádání kulturních, společenských, zábavních a sportovních akcí, přednášek, besed, seminářů a výstav ke kulturním a vzdělávacím účelům, školicí, vzdělávací a lektorská činnost, provoz vzdělávacího zařízení a

knihovny, pořádání školení a kurzů, vydavatelská a nakladatelská činnost, elektronické publikování v nadační oblasti, audiovizuální produkce.  
(730) **Nadace The Bakala Foundation**, Pernerova 676/51, Praha 8, 12000, CZ  
(740) JUDr. Kristýna Dolejšová Kabelová Ph.D., Kadeřávkovská 1075/7, Praha 6, 16000

(210) **O-544008**  
(220) 27.11.2017  
(320) 27.11.2017  
(511) 35, 36, 41  
(540)

### **Nadace The Bakala Foundation**

(510) (35) zprostředkování pracovních stáží; (36) finanční sponzorování, poskytování finanční pomoci, financování projektů všeho druhu, grantové rozdělování finančních prostředků, nadační činnost v oblasti finanční; (41) nadační činnost v oblasti kulturní, výchovné a vzdělávací, poradenství při výběru povolání, informace o vzdělávání, organizace stáží, podpora a vytváření projektů v oblasti kulturní, výchovné a vzdělávací, organizování a pořádání kulturních dobročinných/humanitárních akcí, organizování a pořádání kulturních, společenských, zábavních a sportovních akcí, přednášek, besed, seminářů a výstav ke kulturním a vzdělávacím účelům, školicí, vzdělávací a lektorská činnost, provoz vzdělávacího zařízení a knihovny, pořádání školení a kurzů, vydavatelská a nakladatelská činnost, elektronické publikování v nadační oblasti, audiovizuální produkce.

(730) **Nadace The Bakala Foundation**, Pernerova 676/51, Praha 8, 12000, CZ  
(740) JUDr. Kristýna Dolejšová Kabelová Ph.D., Kadeřávkovská 1075/7, Praha 6, 16000

(210) **O-544128**  
(220) 30.11.2017  
(320) 30.11.2017  
(511) 44  
(540)

### **Grandhotel Tatra**

(510) (44) provozování saunových zařízení, masáže.  
(730) **SYNOT REAL ESTATE, k.s.**, Sokolovská 541/198, Praha 8, Libeň, 18000, CZ  
(740) Mgr. David Müller, Filipova 2016/6, Praha 4, Chodov, 14800

(210) **O-544130**  
(220) 30.11.2017  
(320) 30.11.2017  
(511) 44  
(540)



(510) (44) provozování saunových zařízení, masáže.  
(591) Barevná  
(730) **SYNOT REAL ESTATE, k.s.**, Sokolovská 541/198, Praha 8, Libeň, 18000, CZ  
(740) Mgr. David Müller, Filipova 2016/6, Praha 4, Chodov, 14800

(210) **O-544185**  
(220) 04.12.2017  
(320) 04.12.2017  
(511) 3, 5, 29, 30, 31, 35  
(540)



(510) (3) kosmetické výrobky všeho druhu, aromatické látky (esenciální oleje), masážní oleje, kosmetické krémy a emulze, parfumerie - vůně a parfěmy, vonné oleje a směsi vonných olejů, mýdla, líčidla, deodoranty pro osobní potřebu, pleťová kosmetika, pleťové krémy, přípravky pro holení, vlasová kosmetika, šampóny a kondicionéry, ústní kosmetika, zubní pasty, ústní vody (nikoliv pro léčebné účely), čisticí prostředky, prací prostředky, bělicí prostředky, odmašťovací přípravky, leštící přípravky, vzorky kosmetických výrobků; (5) potravinové doplňky všeho druhu uvedené v této třídě, vitamíny, minerály a stopové prvky pro výživu organismu, doplňky stravy obohacené vitamíny, minerály nebo stopovými prvky, doplňky stravy pro fyzicky aktivní osoby, sportovce a rekonvalescenty, nutriční a dietetické přípravky a nápoje pro léčebné účely, posilující poživatiny, extrakty a potraviny pro zvláštní výživu k léčebným účelům, potravní doplňky pro posílení imunity organismu a zlepšení zdraví, farmaceutické výrobky a léčiva, dezinfekční výrobky, lékařské roztoky, léčivé čaje a byliny; (29) mléko, mléčné výrobky, sýry, maso, masné výrobky, uzeniny, ryby potravinářsky upravené a rybí výrobky, vejce, vaječné výrobky, jedlé oleje a tuky, ořechy a semena zpracované, zelenina a ovoce konzervované, vařené a sušené, bramborové výrobky potravinářsky upravené; (30) káva, čaj, kakao, cukr, med, čokoláda a výrobky z nich spadající do této třídy, výrobky z obilnin, cereálie, mouka a výrobky z ní, pečivo všeho druhu, těsto a výrobky z něj, těstoviny, kukuřice upravená a kukuřičné výrobky, cukrovinky, zmrzlina, sladidla přírodní, žvýkačky neléčivé, koření; (31) čerstvé ovoce a zelenina, potraviny pro zvířata, rostliny a plody čerstvé, ořechy a semena čerstvá, živá zvířata; (35) maloobchodní, velkoobchodní a elektronický prodej kosmetických výrobků, esenciálních olejů, potravin, potravinových doplňků, nápojů, léčiv, čisticích a pracích prostředků, reklamní činnosti, marketingové činnosti, obchodní průzkumy, předvádění výrobků, automatizované i ruční zpracování dat, shromažďování a analýzy obchodních dat, obchodní poradenství, obchodní administrativa, pořádání reklamních a prodejních akcí s výše uvedenými výrobky ve tř. 3, 5, 29, 30 a 31, distribuce reklamních materiálů a vzorků výrobků, poskytování obchodních a prodejních informací v rámci prodeje výrobků.

(730) **BEWIT FRANCHISE, s.r.o.**, Nová čtvrť 287/1, Ostrava - Lhotka, 72528, CZ

(740) Ing. Jiří Střelák, Šumberova 42, Praha 6, 16200

(210) **O-544236**  
(220) 06.12.2017  
(320) 06.12.2017  
(511) 19, 35, 36, 37, 42  
(540)



(510) (19) nekovové stavební materiály všeho druhu, zejména materiály pro výstavbu a opravy komunikací, vodovodů, kanalizací, tunelů, podzemních vedení; (35) obchodní nebo podnikatelské informace, reklama, propagace,

marketing, poradenská činnost v oblasti podnikání, pomoc při řízení obchodní činnosti, pronájem kancelářských strojů, zařízení a potřeb, obchodní správa hotelů pro třetí osoby, dovozní a vývozní kancelář, činnost účetních poradců; (36) realitní kancelář, nákup, správa a pronájem nemovitostí, pronájem bytů, pronájem nebytových prostor, kapitálové investice, leasing; (37) stavební činnost, úklidové práce, čištění budov, truhlářství, podlahářství, zámečnictví, nástrojařství, komplexní dodávka staveb včetně projektové dokumentace a inženýrské činnosti v rámci této třídy, provádění inženýrských staveb včetně technické vybavenosti, výstavba, oprava a údržba komunikací, poskytování technických služeb pro obce, podniky a organizace v rámci této třídy, poradenská činnost v oblasti stavebnictví, oprav a údržby stavebních děl; (42) služby architektů, inženýrská činnost v investiční výstavbě, inženýrská, investorská a projektová činnost v oblasti stavebnictví, oprav a údržby stavebních děl.

(591) Barevná

(730) **Brightwater a.s.**, V celnici 1031/4, Praha 1, Nové Město, 11000, CZ

(740) Ing. Václav Kratochvíl, Husnikova 2086/22, Praha 5, Stodůlky, 15800

(210) **O-544237**  
(220) 06.12.2017  
(320) 06.12.2017  
(511) 19, 35, 36, 37, 42  
(540)



(510) (19) nekovové stavební materiály všeho druhu, zejména materiály pro výstavbu a opravy komunikací, vodovodů, kanalizací, tunelů, podzemních vedení; (35) obchodní nebo podnikatelské informace, reklama, propagace, marketing, poradenská činnost v oblasti podnikání, pomoc při řízení obchodní činnosti, pronájem kancelářských strojů, zařízení a potřeb, obchodní správa hotelů pro třetí osoby, dovozní a vývozní kancelář, činnost účetních poradců; (36) realitní kancelář, nákup, správa a pronájem nemovitostí, pronájem bytů, pronájem nebytových prostor, kapitálové investice, leasing; (37) stavební činnost, úklidové práce, čištění budov, truhlářství, podlahářství, zámečnictví, nástrojařství, komplexní dodávka staveb včetně projektové dokumentace a inženýrské činnosti v rámci této třídy, provádění inženýrských staveb včetně technické vybavenosti, výstavba, oprava a údržba komunikací, poskytování technických služeb pro obce, podniky a organizace v rámci této třídy, poradenská činnost v oblasti stavebnictví, oprav a údržby stavebních děl; (42) služby architektů, inženýrská činnost v investiční výstavbě, inženýrská, investorská a projektová činnost v oblasti stavebnictví, oprav a údržby stavebních děl.

(730) **Brightwater a.s.**, V celnici 1031/4, Praha 1, Nové Město, 11000, CZ

(740) Ing. Václav Kratochvíl, Husnikova 2086/22, Praha 5, Stodůlky, 15800

(210) **O-544253**  
(220) 06.12.2017  
(320) 06.12.2017  
(511) 9, 16, 41  
(540)



(510) (9) magnetické, elektronické a optické nosiče informací, včetně zvuku a obrazu, nahané nebo prázdné nosiče informací, antény, automaty hudební, hrací skříně uváděné do chodu vhozením mince, brýle, čtecí zařízení v televizi, dalekohledy, diapositivy, magnetické disky, kompaktní disky, gramofonové desky, disky optické, elektronické oznamovací tabule, elektronické publikace, epidiascopy, filmové kamery, exponované filmy, kreslené filmy, fotografické snímky, hologramy, kinofilmy, magnetické pásky, pásky pro zvukové záznamy, mikrofony, nosiče dat magnetické, nosiče dat optické, nosiče zvukových nahrávek, nosiče zvukových záznamů, obrazovky, optické disky kompaktní CD ROM, počítačové hry ke stažení, diaporojektory, televizní hry (elektronické), televizní přístroje, fotoaparáty, videokamery, videokazety, videopásky, videotelefony; (16) knihy, hudebniny, notové záznamy, obaly pro nosiče informací v rámci třídy, atlasy, časopisy, fotografie, grafické reprodukcce, katalogy, mapy, podložky papírové pod pívni sklenice; (41) rozšiřování a půjčování tištěných, magnetických, elektronických a optických nosičů informací, včetně zvuku a obrazu, pořizování zvukových a obrazových záznamů, nakladatelská a vydavatelská činnost, filmová produkce, zvuková produkce, agenturní činnost v oblasti kultury, dabing, pronájem dekorací, digitální zpracování obrazu a zvuku v rámci této třídy, elektronické publikování (DTP), estrády, filmová studia, filmová tvorba, poskytování databáze zvuků a šumů v rámci této třídy, pronájem filmových promítaček a jejich příslušenství, půjčování filmů, fotografování, informace o možnostech zábavy, informace o výchově a vzdělávání, provozování kinosálů, klubové služby, půjčovny knih, vydávání knih, organizování a vedení kolokvia, organizování a vedení konference, organizování a vedení kongresu, korespondenční kurzy, provozování muzea, služby nahrávacího studia, nahrávání videopásek, obrazové zpravodajství, organizování kulturních nebo vzdělávacích výstav, organizování plesů, organizování vzdělávacích nebo zábavných soutěží, zábavné parky, plánování a organizování večírků, pořádání soutěží krásy, pronájem osvětlovacích zařízení pro divadla nebo televizní studia, provozování her on-line, předprodej vstupenek, psaní scénářů, reportérské služby, školení, vyučování, výroba televizních programů, televizní zábava, služby v zábavě, výroba divadelních nebo jiných představení, výuka, vzdělávací informace, organizování živých vystoupení.

(730) **Němec Matěj**, Na Marsu 394, Černošice, 25828, CZ  
(740) Mgr. Ing. Marek Němec, advokát, Nádražní 106, box 223, Sedlčany, 26401

(210) **O-544278**  
(220) 07.12.2017  
(320) 07.12.2017  
(511) 35, 41, 43  
(540)

**Gourmet**  
→ BRNO

(510) (35) marketing, reklamní, inzertní a propagační činnost v rámci této třídy, včetně propagace akcí jako koncertů, festivalů a gastronomických služeb, organizování komerčních nebo reklamních výstav a veletrhů, rozšiřování reklamních nosičů, služby reklamních agentur a propagace jako je zajišťování reklamy on-line v počítačové síti Internet, rozhlasové reklamy, televizní reklamy, pronájem reklamní doby v komunikačních médiích, předvádění zboží a gastronomických služeb pro reklamní účely, rozšiřování reklamních materiálů (letáků, prospektů, tisků, vzorků), venkovní reklama, vydávání a distribuce reklamních, propagačních a inzertních textů, tiskovin, publikací, knih, časopisů, periodik, prospektů, potisků, samolepek, fotografií, plakátů, pohlednic, reklamních materiálů, příruček, průvodců, brožur, kupónů (vouchery), rozšiřování reklamních suvenýrů, vylepování plakátů organizace a pořádání komerčních veletrhů a festivalů a služby spojené s organizací a pořádáním komerčních veletrhů a festivalů a komerčních výstav; (41) pořádání kulturních, společenských, zábavných, akcí a produkcí, diskoték a zábav, provozování kulturních a zábavných zařízení, pořádání výstav, veletrhů, přehlídek, festivalů, seminářů, soutěží, konferencí, kongresů, symposií a obdobných akcí ke kulturním a sportovním účelům, zajišťování speciálních programů a vystoupení v barech (zábava), plánování a organizování večírků a oslav (zábava), výchova, vzdělávání, zábava, pořádání výchovně-vzdělávacích programů s tematikou gastronomie, vzdělávací a školicí činnosti v rámci této třídy, hudební produkce v rámci této třídy, informace a zprostředkování možností rozptýlení, zábavy, organizování živých představení a vystoupení, pořádání divadelních představení, provozování kinosálů, koncertní síně, předprodej vstupenek, agenturní činnost a zprostředkování v oblasti kultury, elektronické publikování, poskytování on-line publikací, organizování soutěží, vydávání knih, publikací a časopisů s výjimkou reklamních, informace o možnostech zábavy; (43) služby zajišťující stravování a pitný režim, služby spojené s poskytováním a opatřováním stravy a nápojů, zejména v restauracích, kavárnách, barech, pivnicích, restauračních pivovarech, podnicích rychlého občerstvení, hodnocení služeb souvisejících s gastronomií, pořádání ochutnávek souvisejících s anketou a soutěží, pořádání anket na hodnocení restaurací, hodnocení restauračních a gastronomických služeb, poradenská činnost v oboru gastronomie, zajišťování, poskytování gastronomických služeb, zprostředkovatelská činnost v oblasti gastronomie v rámci služeb restaurací a pivnic, příprava a zhotovování jídel a výrobků teplé a studené kuchyně, ubytovací a hotelové služby, rezervace pobytů, půjčování restauračního zařízení, pořádání gastronomických festivalů, přehlídek a ochutnávek v rámci této třídy, organizování recepcí a koktejlů se zaměřením na gastronomii, zásobování restaurací a provozoven potravinářskými výrobky a nápoji, poradenství v oboru gastronomie v rámci této třídy, služby spojené s poskytováním a opatřováním stravy a nápojů, zejména v restauracích, kavárnách, barech, pivnicích, restauračních pivovarech, podnicích rychlého občerstvení, hodnocení a srovnávání poskytovatelů služeb v gastronomii, informace o možnostech stravování a gastronomie, pořádání gastronomických akcí.

(730) **TIC BRNO, příspěvková organizace**, Radlická 365/2, Brno, 60200, CZ  
(740) Advokátní kancelář Tschöpl & Partner, advokáti, Mgr. Jana Pantůčková, Výstaviště 1, Brno, 64700

(210) **O-544296**

(220) 07.12.2017

(320) 07.12.2017

(511) 35, 41, 44

(540) **Branické sanatorium Moniky Plocové -  
Rozhodnutí, které Vám změni život...**

(510) (35) reklamní, marketingové a propagační služby; (41) vydavatelská činnost a zpravodajství, organizování slavností pro vzdělávací účely, vzdělávací a školicí služby, příprava a pořádání vzdělávacích akcí, pořádání vzdělávacích aktivit pro letní tábory, služby audiovizuálních ukázkových prezentací pro vzdělávací účely, organizování a pořádání veletrhů pro kulturní nebo vzdělávací účely, organizování kongresů a konferencí pro kulturní a vzdělávací účely, vzdělávací služby zaměřené na fyzickou kondici, poskytování vzdělávacích služeb vztahujících se k tělesné kondici, vzdělávací semináře, vzdělávací kurzy, vzdělávací informace, vzdělávací ukázky, klubové vzdělávací služby, vzdělávací pobytové kurzy, středoškolské vzdělávací služby, služby vzdělávací akademie, obchodní vzdělávací služby, postgraduální vzdělávací kurzy, vzdělávací služby pro poskytování vzdělávacích kurzů, provozování vzdělávacích zařízení, šíření vzdělávacích materiálů, řízení vzdělávacích služeb; (44) zotavovny, sanatoria, služby zdravotní péče, kliniky nebo sanatoria (soukromé), konzultační služby týkající se péče o zdraví, léčba drogové závislosti, léčba toxikomanů, meditace (služby), muzikoterapie pro fyzické, psychologické a poznávací účely, odborné poradenství se zaměřením na zdraví, péče pro hospitalizované a ambulantní pacienty, poradenství týkající se pracovní terapie, poskytování respitní péče, pracovní terapie a rehabilitace, rehabilitace drogově závislých pacientů, rehabilitace pacientů závislých alkoholu, rehabilitace pacientů závislých na narkotikách, rehabilitace pacientů zneužívajících omamné látky, sanatoria, služby hudební terapie, služby autogenní terapie, služby péče o duševní zdraví, služby pracovní terapie, služby pro léčbu nespavosti, služby pro léčbu závislosti, služby sanatorií, služby týkající se reiki.

(730) **Compitum s.r.o.**, Nad kostelem 724/10, Praha 4, Braník, 14700, CZ

(210) **O-544300**

(220) 07.12.2017

(320) 07.12.2017

(511) 35, 41, 44

(540) **Branické sanatorium Moniky Plocové**

(510) (35) reklamní, marketingové a propagační služby; (41) vydavatelská činnost a zpravodajství, organizování slavností pro vzdělávací účely, vzdělávací a školicí služby, příprava a pořádání vzdělávacích akcí, pořádání vzdělávacích aktivit pro letní tábory, služby audiovizuálních ukázkových prezentací pro vzdělávací účely, organizování a pořádání veletrhů pro kulturní nebo vzdělávací účely, organizování kongresů a konferencí pro kulturní a vzdělávací účely, vzdělávací služby zaměřené na fyzickou kondici, poskytování vzdělávacích služeb vztahujících se k tělesné kondici, vzdělávací semináře, vzdělávací kurzy, vzdělávací informace, vzdělávací ukázky, klubové vzdělávací služby, vzdělávací pobytové kurzy, středoškolské vzdělávací služby, služby vzdělávací akademie, obchodní vzdělávací služby, postgraduální vzdělávací kurzy, vzdělávací služby pro poskytování vzdělávacích kurzů, provozování vzdělávacích zařízení, šíření vzdělávacích materiálů, řízení vzdělávacích služeb; (44) zotavovny, sanatoria, služby zdravotní péče, kliniky nebo sanatoria (soukromé), konzultační služby týkající se péče o zdraví, léčba drogové závislosti, léčba toxikomanů, meditace (služby), muzikoterapie pro fyzické, psychologické a poznávací účely, odborné poradenství se zaměřením na zdraví, péče pro hospitalizované a ambulantní pacienty, poradenství týkající se pracovní terapie, poskytování respitní péče, pracovní terapie a rehabilitace, rehabilitace drogově závislých pacientů, rehabilitace pacientů závislých alkoholu, rehabilitace pacientů závislých na narkotikách, rehabilitace pacientů zneužívajících omamné látky, sanatoria, služby hudební terapie, služby autogenní terapie, služby péče o duševní zdraví, služby pracovní terapie, služby pro léčbu nespavosti, služby pro léčbu závislosti, služby sanatorií, služby týkající se reiki.

(730) **Compitum s.r.o.**, Nad kostelem 724/10, Praha 4, Braník, 14700, CZ

(210) **O-544303**

(220) 07.12.2017

(320) 07.12.2017

(511) 35, 41, 44

(540)



(510) (35) reklamní, marketingové a propagační služby; (41) vydavatelská činnost a zpravodajství, organizování slavností pro vzdělávací účely, vzdělávací a školicí služby, příprava a pořádání vzdělávacích akcí, pořádání vzdělávacích aktivit pro letní tábory, služby audiovizuálních ukázkových prezentací pro vzdělávací účely, organizování a pořádání veletrhů pro kulturní nebo vzdělávací účely, organizování kongresů a konferencí pro kulturní a vzdělávací účely, vzdělávací služby zaměřené na fyzickou kondici, poskytování vzdělávacích služeb vztahujících se k tělesné kondici, vzdělávací semináře, vzdělávací kurzy, vzdělávací informace, vzdělávací ukázky, klubové vzdělávací služby, vzdělávací pobytové kurzy, středoškolské vzdělávací služby, služby vzdělávací akademie, obchodní vzdělávací služby, postgraduální vzdělávací kurzy, vzdělávací služby pro poskytování vzdělávacích kurzů, provozování vzdělávacích zařízení, šíření vzdělávacích materiálů, řízení vzdělávacích služeb; (44) zotavovny, sanatoria, služby zdravotní péče, kliniky nebo sanatoria (soukromé), konzultační služby týkající se péče o zdraví, léčba drogové závislosti, léčba toxikomanů, meditace (služby), muzikoterapie pro fyzické, psychologické a poznávací účely, odborné poradenství se zaměřením na zdraví, péče pro hospitalizované a ambulantní pacienty, poradenství týkající se pracovní terapie, poskytování respitní péče, pracovní terapie a rehabilitace, rehabilitace drogově závislých pacientů, rehabilitace pacientů závislých alkoholu, rehabilitace pacientů závislých na narkotikách, rehabilitace pacientů zneužívajících omamné látky, sanatoria, služby hudební terapie, služby autogenní terapie, služby péče o duševní zdraví, služby pracovní terapie, služby pro léčbu nespavosti, služby pro léčbu závislosti, služby sanatorií, služby týkající se reiki.

(591) Barevná

(730) **Compitum s.r.o.**, Nad kostelem 724/10, Praha 4, Braník, 14700, CZ

(210) **O-544447**

(220) 13.12.2017

(320) 13.12.2017

(511) 9, 16, 41

(540)

**Anglicky fantasticky**

(510) (9) audiovizuální zařízení pro výuku, počítačové programy, software pro vzdělávání; (16) učební a vyučovací pomůcky kromě přístrojů, učební texty, manuály, knihy, natištěné karty jako učební pomůcky; (41) výchovná a vzdělávací činnost, školení, kurzy, poskytování on-line školení, pořádání kulturních, zábavních akcí a vzdělávacích akcí, publikace učebnic a knih.

(730) **CETROS, s.r.o.**, Pod Hájkem 406/1a, Praha 8, 18000, CZ

(740) Rott, Růžička & Guttman Patentové, známkové a advokátní kanceláře, JUDr. Vladimír Rott, Vinohradská 37, Praha 2, 12000

(210) **O-544455**  
(220) 23.09.2012  
(320) 23.09.2012  
(511) 25  
(540)



(510) (25) oděvy, obuv, kloboučnické zboží.  
(591) Barevná  
(730) **SCORPIO POLAND KRZYSZTOF SINKIEWICZ**, Pabianicka 71/77, Rzgów, 95-030, PL  
(740) PatOZ - patentová kancelář, Mgr. Pavel Panák, patentový zástupce, Ječná 243/39a, Praha 2, 12000

(210) **O-544459**  
(220) 14.12.2017  
(320) 14.12.2017  
(511) 41, 42, 44  
(540)

### **Metoda integrativního dýchání MUDr. Zdeny Kmuníčkové**

(510) (41) pořádání a vedení seminářů, pořádání a vedení workshopů, pořádání a vedení konferencí, pořádání a vedení sympozií, pořádání výstav ke kulturním a vzdělávacím účelům, poradenství pro volbu povolání v oblasti vzdělávání nebo školení, praktický výcvik, prázdninové tábory (zábava), profesní klasifikace, psaní textů a psaní scénářů s výjimkou reklamních, školení, vydávání knih, vydávání textů s výjimkou reklamních, výroba filmů s výjimkou reklamních, výuka, vzdělávací služby; (42) klinické studie, vědecký výzkum; (44) alternativní medicína, lékařské služby, masáže, ozdravovny, služby psychologa, terapeutické služby, zdravotní poradenství.  
(730) **Chaloupka Otakar PhDr.**, Čertoušská 353/8, Praha 9 - Hloubětín, 19800, CZ  
**Kmuníčková Zdenka MUDr.**, Blanická 26, Praha 2, 12000, CZ  
**Kordylewska Katarzyna**, Pod Kostelem 109/3, Praha 6, 16200, CZ  
(740) PhDr. Otakar Chaloupka, Čertoušská 353/8, Praha 9, Hloubětín, 19800

(210) **O-544663**  
(220) 20.12.2017  
(320) 20.12.2017  
(511) 18, 35  
(540)



(510) (18) kůže a imitace kůže, surové kůže a usně, zavazadla, cestovní tašky, peněženky a ostatní tašky vyrobené z těchto materiálů; (35) reklamní, marketingové a propagační služby.  
(730) **V&P Media s.r.o.**, Čs. armády 951/21, Praha 6 - Bubeneč, 16000, CZ

(210) **O-544671**  
(220) 20.12.2017  
(320) 20.12.2017  
(511) 9, 38, 39, 42  
(540)



(510) (9) software pro zpracování a analýzu dat, nahraný obsah (počítačové programy, data a informace), zařízení a příslušenství na zpracování dat (elektrická a mechanická), počítačový software a hardware; (38) přenos dat telekomunikačními prostředky, služby v oblasti vysílání a příjmu dat pomocí telekomunikačních prostředků; (39) doprava a přeprava, dopravní informace, služby pro parkování vozidel, poskytování informací o dopravě a cestování prostřednictvím mobilních telekomunikačních přístrojů a zařízení, řízení dopravy prostřednictvím komunikační sítě a technologie, poskytování informací o parkování vozidel, sledování osobních vozidel pomocí počítače nebo globálními polohovými systémy (dopravní informace); (42) tvorba software a tvorba počítačových systémů, vývoj, instalace a údržba softwaru, počítačové programování, pronájem software, získávání dat (data mining), počítačové služby pro analýzu dat, datové služby - úschova, správa, zálohování dat, provozování datových skladů v rámci této třídy, počítačová správa big data (databázi).  
(730) **City Smart Parking s.r.o.**, Vydmuchovej 707/20, Karviná, Fryštát, 73301, CZ  
(740) PatentCentrum Sedlák & Partners s.r.o., Husova tř. 1847/5, České Budějovice, České Budějovice 3, 37001

(210) **O-544731**  
(220) 22.12.2017  
(320) 22.12.2017  
(511) 1, 6, 7, 35  
(540)

### **CHOBOLA**

(510) (1) svařovací plyny; (6) svařovací a pájecí materiály, kovové svařovací a pájecí dráty, kovové tyčinky pro svařování, svářecí elektrody pro svářecí stroje, kovové nádoby a výrobky určené pro přepravu, obalové materiály kovové; (7) stroje a zařízení na upevňování a spojování, na zpracování materiálů, stroje a zařízení na svařování, řezání, broušení, pájení a na úpravy povrchů, elektrické svářecí přístroje, robotické elektrické svářecí zařízení, stroje pro sváření s elektrickým obloukem; (35) obchodní činnost se stroji, přístroji, zařízeními, nástroji svářecí techniky, obchodní činnost se stroji, přístroji, zařízeními, nástroji, nářadím a prostředky pro svařování, řezání, broušení, pájení, čištění a na úpravy povrchů, se svařovacími a pájecími materiály, kovovými nádobami a výrobky určenými pro přepravu, s kovovými obalovými materiály, se svařovacími plyny, reklamní, marketingové a propagační služby, předváděcí akce a výstavy ke komerčním nebo reklamním účelům, poradenství v obchodní činnosti.  
(730) **CHOBOLA s.r.o.**, Řípská 1153/20a, Brno, Slatina, 62700, CZ  
(740) INPARTNERS GROUP, Mgr. Simona Hejdová, Koliště 1965/13a, Brno, Černá Pole, 60200



(210) **O-544802**  
(220) 01.01.2018  
(320) 01.01.2018  
(511) 8, 13, 18, 22, 25, 28, 35, 41, 42  
(540)



(510) (8) nože; (13) zbraně, pouzdra na zbraně, příslušenství pro zbraně; (18) batohy, tašky, pouzdra, a to přenosná pouzdra na dokumenty, pouzdra na vizitky, pouzdra na navštívenky, pouzdra na klíče, pouzdra na kosmetické zboží, cestovní pouzdra na kravaty, pouzdra na doklady, kožená pouzdra na kreditní karty; (22) výrobky z textilií a textilních vláken, a to pytle na skladování materiálů, přepravu materiálů a balicí pytle, netextilní pytle pro skladování velkoobjemových materiálů; (25) oděvy; (28) sportovní potřeby a vybavení; (35) reklamní, marketingové a propagační služby, služby předvádění výrobků a vystavování zboží, maloobchod a velkoobchod s výše uvedenými výrobky ve třídách 8, 13, 18, 22 a 25, informace pro spotřebitele, řízení obchodní činnosti, obchodní administrativa, management a administrativní služby, kancelářské služby, distribuce prospektů a vzorků, věrnostní, pobídkové a bonusové programy, obchodní informace, konzultační a poradenské služby; (41) texty (jejich psaní), s výjimkou reklamních textů, služby v oblasti vzdělávání, zábavy a sportu, organizování konferencí, výstav a soutěží, vzdělávací a školicí služby; (42) vědecké a technologické služby, technické navrhování, navrhování a vývoj strojírenských výrobků, analýza a hodnocení v oblasti navrhování výrobků, obalový, grafický, umělecký, technický a průmyslový design, služby testování, služby ověřování a služby kontroly kvality, služby v oblasti výzkumu a vývoje výrobků.

(730) **RESCUE, s.r.o.**, Pionýrů 188, Tábor, Čekanice, 39002, CZ

(210) **O-544814**  
(220) 02.01.2018  
(320) 02.01.2018  
(511) 16, 35, 41, 42  
(540)



(510) (16) tiskoviny, knihy; (35) reklamní, marketingové a propagační služby; (41) vydavatelská činnost a zpravodajství, služby v oblasti vzdělávání, zábavy a sportu, služby knihoven, vzdělávací a školicí služby, zvuková, obrazová a multimediální produkce a fotografie; (42) služby v oblasti informačních technologií.

(730) **Univerzita Hradec Králové**, Rokitanského 62/26, Hradec Králové, 50003, CZ

(210) **O-544900**  
(220) 08.01.2018  
(320) 08.01.2018  
(511) 25, 35  
(540)



(510) (25) funkční a prádlo a textil - prádlo a textil propouštějící a odvádějící pot, trička, tílka, mikiny, osobní prádlo, trenýrky, spodky, ponožky, slippy, tepláky, kalhoty, potítka, šátky - vše funkční a odvádějící pot; (35) konzultační a poradenská činnost v oblasti obchodu, zprostředkování obchodních služeb, provozování internetového obchodu - vše s výrobky a přípravky uvedenými ve třídě 25, reklama, propagace, inzerce a poskytování obchodních informací prostřednictvím všech druhů médií, marketing.

(730) **H Q H SYSTEM spol. s r.o.**, Na Jarově 2049/29, Praha 3, Žižkov, 13000, CZ

(740) Ing. Michal Jupa, patentový zástupce, Na Baních 1385, Praha 5 - Zbraslav, 15600

(210) **O-544924**  
(220) 08.01.2018  
(320) 08.01.2018  
(511) 9, 16, 28, 38, 41  
(540)

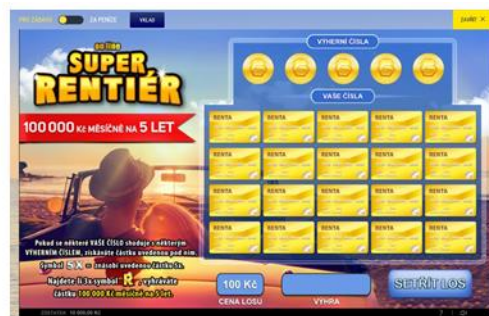

(510) (9) hardware a software pro informační technologie a audiovizuální zařízení, zařízení a příslušenství na zpracování dat, platební terminály pro zprostředkování on-line plateb, software, elektronické terminály pro generování loteriích listků, počítačové terminály a hardware používaný při provozu loteriích a herních systémů, software pro počítačové hry, elektronické hrací karty (elektronické stírací losy); (16) papír, lepenka, reklamní, propagační a užitkové výrobky z papíru určené pro propagaci, periodické i neperiodické publikace, tištěné informační, reklamní a propagační materiály v rámci této třídy určené pro propagaci, tiskárenské výrobky a kartonážní výrobky, a to krabice, data a databáze na papírových nosičích, psací potřeby, kalendáře, diáře, školní potřeby, losy, sázenky, sázkové tikety, vstupenky; (28) herní terminály, loterní videoterminály, losovací bubny (loterie), přístroje pro videohry; (38) telekomunikační služby, mobilní telekomunikační služby, provozování mobilní telekomunikační sítě pro bezdrátový přenos hlasu a dat, služby mobilního připojení k síti Internet včetně vysokorychlostního připojení a přenosu hlasové služby přes internetový protokol, peer-to-peer komunikace, služby instant messaging, osobní komunikační služby, pager služby, služby elektronické pošty, sledování mobilních telefonů pomocí satelitních signálů a zjišťování polohy mobilních telefonů pomocí satelitních signálů, radio-paging, poskytování bezdrátového aplikačního protokolu (WAP), včetně

služeb využívajících zabezpečeného komunikačního kanálu, hlasová pošta, provádění videokonferencí, video-telefonní služby, služby zprostředkování přístupu ke všem druhům datových a informačních sítí a Internetu, služby textových a multimediálních zpráv, vytváření a poskytování telekomunikačních a komunikačních databází, služby umožňující spotřebitelům stahovat digitální obsah prostřednictvím sítě a serveru do osobní databáze, provozování on-line komunikačních fór, přenos sportovních utkání; (41) organizování a pořádání loterií, provozování loterií, heren, rulet a kasin, organizování provozu a organizování pořádání sázkových her, výherních loterií, tombol, soutěží, vlastní provozování sázkových her a loterií o peníze prostřednictvím internetu, včetně stíracích losů s možností výhry, provozování výherních i nevýherních hracích zařízení, služby vztahující se k hrám, sázení, hazardním hrám včetně hazardních her na dálku, loteriím, kasinům a ruletám v rámci této třídy, organizování sportovních sázek a číselných loterií, prodej losů a příjem sázek, pořádání a organizování kulturních, sportovních a společenských událostí, předprodej a prodej vstupenek, organizování a pořádání vzdělávacích akcí, provozování sportovních zařízení, provozování her on-line, zprostředkování loterií prostřednictvím e-losů.

- (591) Barevná  
(730) SAZKA a.s., K Žižkovu 851/4, Praha 9, Vysočany, 19000, CZ  
(740) Halaxová & Halaxová TETRAPAT, RNDr. Zdeňka Halaxová, Jinonická 804/80, Praha 5, Košíře, 15800

loterii, heren, rulet a kasin, organizování provozu a organizování pořádání sázkových her, výherních loterií, tombol, soutěží, vlastní provozování sázkových her a loterií o peníze prostřednictvím internetu, včetně stíracích losů s možností výhry, provozování výherních i nevýherních hracích zařízení, služby vztahující se k hrám, sázení, hazardním hrám včetně hazardních her na dálku, loteriím, kasinům a ruletám v rámci této třídy, organizování sportovních sázek a číselných loterií, prodej losů a příjem sázek, pořádání a organizování kulturních, sportovních a společenských událostí, předprodej a prodej vstupenek, organizování a pořádání vzdělávacích akcí, provozování sportovních zařízení, provozování her on-line, zprostředkování loterií prostřednictvím e-losů.

- (591) Barevná  
(730) SAZKA a.s., K Žižkovu 851/4, Praha 9, Vysočany, 19000, CZ  
(740) Halaxová & Halaxová TETRAPAT, RNDr. Zdeňka Halaxová, Jinonická 804/80, Praha 5, Košíře, 15800

- (210) **O-544926**  
(220) 08.01.2018  
(320) 08.01.2018  
(511) 9, 16, 28, 38, 41  
(540)

- (210) **O-544925**  
(220) 08.01.2018  
(320) 08.01.2018  
(511) 9, 16, 28, 38, 41  
(540)

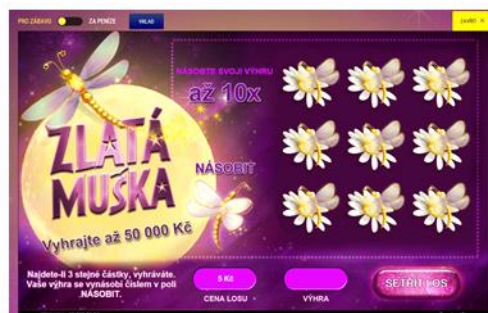

- (510) (9) hardware a software pro informační technologie a audiovizuální zařízení, zařízení a příslušenství na zpracování dat, platební terminály pro zprostředkování on-line plateb, software, elektronické terminály pro generování loterních lístků, počítačové terminály a hardware používaný při provozu loterních a herních systémů, software pro počítačové hry, elektronické hrací karty (elektronické stírací losy); (16) papír, lepenka, reklamní, propagační a uživatelské výrobky z papíru určené pro propagaci, periodické i neperiodické publikace, tištěné informační, reklamní a propagační materiály v rámci této třídy určené pro propagaci, tiskárenské výrobky a kartonážní výrobky, a to krabice, data a databáze na papírových nosičích, psací potřeby, kalendáře, diáře, školní potřeby, losy, sázenky, sázkové tikety, vstupenky; (28) herní terminály, loterní videoterminály, losovací bubny (loterie), přístroje pro videohry; (38) telekomunikační služby, mobilní telekomunikační služby, provozování mobilní telekomunikační sítě pro bezdrátový přenos hlasu a dat, služby mobilního připojení k síti Internet včetně vysokorychlostního připojení a přenosu hlasové služby přes internetový protokol, peer-to-peer komunikace, služby instant messaging, osobní komunikační služby, pager služby, služby elektronické pošty, sledování mobilních telefonů pomocí satelitních signálů a zjišťování polohy mobilních telefonů pomocí satelitních signálů, radiopaging, poskytování bezdrátového aplikačního protokolu (WAP), včetně služeb využívajících zabezpečeného komunikačního kanálu, hlasová pošta, provádění videokonferencí, video-telefonní služby, služby zprostředkování přístupu ke všem druhům datových a informačních sítí a Internetu, služby textových a multimediálních zpráv, vytváření a poskytování telekomunikačních a komunikačních databází, služby umožňující spotřebitelům stahovat digitální obsah prostřednictvím sítě a serveru do osobní databáze, provozování on-line komunikačních fór, přenos sportovních utkání; (41) organizování a pořádání loterií, provozování

- (510) (9) hardware a software pro informační technologie a audiovizuální zařízení, zařízení a příslušenství na zpracování dat, platební terminály pro zprostředkování on-line plateb, software, elektronické terminály pro generování loterních lístků, počítačové terminály a hardware používaný při provozu loterních a herních systémů, software pro počítačové hry, elektronické hrací karty (elektronické stírací losy); (16) papír, lepenka, reklamní, propagační a uživatelské výrobky z papíru určené pro propagaci, periodické i neperiodické publikace, tištěné informační, reklamní a propagační materiály v rámci této třídy určené pro propagaci, tiskárenské výrobky a kartonážní výrobky, a to krabice, data a databáze na papírových nosičích, psací potřeby, kalendáře, diáře, školní potřeby, losy, sázenky, sázkové tikety, vstupenky; (28) herní terminály, loterní videoterminály, losovací bubny (loterie), přístroje pro videohry; (38) telekomunikační služby, mobilní telekomunikační služby, provozování mobilní telekomunikační sítě pro bezdrátový přenos hlasu a dat, služby mobilního připojení k síti internet včetně vysokorychlostního připojení a přenosu hlasové služby přes internetový protokol, peer-to-peer komunikace, služby instant messaging, osobní komunikační služby, pager služby, služby elektronické pošty, sledování mobilních telefonů pomocí satelitních signálů a zjišťování polohy mobilních telefonů pomocí satelitních signálů, radiopaging, poskytování bezdrátového aplikačního protokolu (wap), včetně služeb využívajících zabezpečeného komunikačního kanálu, hlasová pošta, provádění videokonferencí, video-telefonní služby, služby zprostředkování přístupu ke všem druhům datových a informačních sítí a internetu, služby textových a multimediálních zpráv, vytváření a poskytování telekomunikačních a komunikačních databází, služby umožňující spotřebitelům stahovat digitální obsah prostřednictvím sítě a serveru do osobní databáze, provozování on-line komunikačních fór, přenos sportovních utkání; (41) organizování a pořádání loterií, provozování sázkových her, výherních loterií, tombol, soutěží, vlastní provozování sázkových her a loterií o peníze prostřednictvím internetu, včetně stíracích losů s možností výhry, provozování výherních i nevýherních hracích zařízení, služby vztahující se k hrám, sázení, hazardním hrám včetně hazardních her na dálku, loteriím, kasinům a ruletám v rámci této třídy, organizování sportovních sázek a číselných loterií, prodej losů a příjem sázek, pořádání a organizování kulturních, sportovních a společenských

událostí, předprodej a prodej vstupenek, organizování a pořádání vzdělávacích akcí, provozování sportovních zařízení, provozování her on-line, zprostředkování loterií prostřednictvím e-losů.

- (591) Barevná  
(730) **SAZKA a.s.**, K Žižkovu 851/4, Praha 9, Vysočany, 19000, CZ  
(740) Halaxová & Halaxová TETRAPAT, RNDr. Zdeňka Halaxová, Jinonická 804/80, Praha 5, Košíře, 15800

- (210) **O-544927**  
(220) 08.01.2018  
(320) 08.01.2018  
(511) 9, 16, 28, 38, 41  
(540)



- (510) (9) hardware a software pro informační technologie a audiovizuální zařízení, zařízení a příslušenství na zpracování dat, platební terminály pro zprostředkování on-line plateb, software, elektronické terminály pro generování loteriích lístků, počítačové terminály a hardware používaný při provozu loteriích a herních systémů, software pro počítačové hry, elektronické hrací karty (elektronické stírací losy); (16) papír, lepenka, reklamní, propagační a užitkové výrobky z papíru určené pro propagaci, periodické i neperiodické publikace, tištěné informační, reklamní a propagační materiály v rámci této třídy určené pro propagaci, tiskárenské výrobky a kartonážní výrobky, a to krabice, data a databáze na papírových nosičích, psací potřeby, kalendáře, diáře, školní potřeby, losy, sázenky, sázkové tikety, vstupenky; (28) herní terminály, loterií videoterminály, losovací bubny (loterie), přístroje pro videohry; (38) telekomunikační služby, mobilní telekomunikační služby, provozování mobilní telekomunikační sítě pro bezdrátový přenos hlasu a dat, služby mobilního připojení k síti internet včetně vysokorychlostního připojení a přenosu hlasové služby přes internetový protokol, peer-to-peer komunikace, služby instant messaging, osobní komunikační služby, pager služby, služby elektronické pošty, sledování mobilních telefonů pomocí satelitních signálů a zjišťování polohy mobilních telefonů pomocí satelitních signálů, radiopaging, poskytování bezdrátového aplikačního protokolu (wap), včetně služeb využívajících zabezpečeného komunikačního kanálu, hlasová pošta, provádění videokonferencí, video-telefonní služby, služby zprostředkování přístupu ke všem druhům datových a informačních sítí a internetu, služby textových a multimediálních zpráv, vytváření a poskytování telekomunikačních a komunikačních databází, služby umožňující spotřebitelům stahovat digitální obsah prostřednictvím sítě a serveru do osobní databáze, provozování on-line komunikačních fór, přenos sportovních utkání; (41) organizování a pořádání loterií, provozování loterií, heren, rulet a kasin, organizování provozu a organizování pořádání sázkových her, výherních loterií, tombol, soutěží, vlastní provozování sázkových her a loterií o peníze prostřednictvím internetu, včetně stíracích losů s možností výhry, provozování výherních i nevýherních hracích zařízení, služby vztahující se k hrám, sázení, hazardním hrám včetně hazardních her na dálku, loteriím, kasinům a ruletám v rámci této třídy, organizování sportovních sázek a číselných loterií, prodej losů a příjem sázek, pořádání a organizování kulturních, sportovních a společenských událostí, předprodej a prodej vstupenek, organizování a pořádání vzdělávacích akcí, provozování sportovních zařízení, provozování her on-line, zprostředkování loterií prostřednictvím e-losů.

- (591) Barevná  
(730) **SAZKA a.s.**, K Žižkovu 851/4, Praha 9, Vysočany, 19000, CZ  
(740) Halaxová & Halaxová TETRAPAT, RNDr. Zdeňka Halaxová, Jinonická 804/80, Praha 5, Košíře, 15800

- (210) **O-544928**  
(220) 08.01.2018  
(320) 08.01.2018  
(511) 9, 16, 28, 38, 41  
(540)



- (510) (9) hardware a software pro informační technologie a audiovizuální zařízení, zařízení a příslušenství na zpracování dat, platební terminály pro zprostředkování on-line plateb, software, elektronické terminály pro generování loteriích lístků, počítačové terminály a hardware používaný při provozu loteriích a herních systémů, software pro počítačové hry, elektronické hrací karty (elektronické stírací losy); (16) papír, lepenka, reklamní, propagační a užitkové výrobky z papíru určené pro propagaci, periodické i neperiodické publikace, tištěné informační, reklamní a propagační materiály v rámci této třídy určené pro propagaci, tiskárenské výrobky a kartonážní výrobky, a to krabice, data a databáze na papírových nosičích, psací potřeby, kalendáře, diáře, školní potřeby, losy, sázenky, sázkové tikety, vstupenky; (28) herní terminály, loterií videoterminály, losovací bubny (loterie), přístroje pro videohry; (38) telekomunikační služby, mobilní telekomunikační služby, provozování mobilní telekomunikační sítě pro bezdrátový přenos hlasu a dat, služby mobilního připojení k síti internet včetně vysokorychlostního připojení a přenosu hlasové služby přes internetový protokol, peer-to-peer komunikace, služby instant messaging, osobní komunikační služby, pager služby, služby elektronické pošty, sledování mobilních telefonů pomocí satelitních signálů a zjišťování polohy mobilních telefonů pomocí satelitních signálů, radiopaging, poskytování bezdrátového aplikačního protokolu (wap), včetně služeb využívajících zabezpečeného komunikačního kanálu, hlasová pošta, provádění videokonferencí, video-telefonní služby, služby zprostředkování přístupu ke všem druhům datových a informačních sítí a internetu, služby textových a multimediálních zpráv, vytváření a poskytování telekomunikačních a komunikačních databází, služby umožňující spotřebitelům stahovat digitální obsah prostřednictvím sítě a serveru do osobní databáze, provozování on-line komunikačních fór, přenos sportovních utkání; (41) organizování a pořádání loterií, provozování loterií, heren, rulet a kasin, organizování provozu a organizování pořádání sázkových her, výherních loterií, tombol, soutěží, vlastní provozování sázkových her a loterií o peníze prostřednictvím internetu, včetně stíracích losů s možností výhry, provozování výherních i nevýherních hracích zařízení, služby vztahující se k hrám, sázení, hazardním hrám včetně hazardních her na dálku, loteriím, kasinům a ruletám v rámci této třídy, organizování sportovních sázek a číselných loterií, prodej losů a příjem sázek, pořádání a organizování kulturních, sportovních a společenských událostí, předprodej a prodej vstupenek, organizování a pořádání vzdělávacích akcí, provozování sportovních zařízení, provozování her on-line, zprostředkování loterií prostřednictvím e-losů.

- (591) Barevná  
(730) **SAZKA a.s.**, K Žižkovu 851/4, Praha 9, Vysočany, 19000, CZ  
(740) Halaxová & Halaxová TETRAPAT, RNDr. Zdeňka Halaxová, Jinonická 804/80, Praha 5, Košíře, 15800

(210) **O-544929**  
(220) 08.01.2018  
(320) 08.01.2018  
(511) 9, 16, 28, 38, 41  
(540)



(510) (9) hardware a software pro informační technologie a audiovizuální zařízení, zařízení a příslušenství na zpracování dat, platební terminály pro zprostředkování on-line plateb, software, elektronické terminály pro generování loterních lístků, počítačové terminály a hardware používaný při provozu loterních a herních systémů, software pro počítačové hry, elektronické hrací karty (elektronické stírací losy); (16) papír, lepenka, reklamní, propagační a užitkové výrobky z papíru určené pro propagaci, periodické i neperiodické publikace, tištěné informační, reklamní a propagační materiály v rámci této třídy určené pro propagaci, tiskárenské výrobky a kartonážní výrobky, a to krabice, data a databáze na papírových nosičích, psací potřeby, kalendáře, diáře, školní potřeby, losy, sázenky, sázkové tikety, vstupenky; (28) herní terminály, loterní videoterminály, losovací bubny (loterie), přístroje pro videohry; (38) telekomunikační služby, mobilní telekomunikační služby, provozování mobilní telekomunikační sítě pro bezdrátový přenos hlasu a dat, služby mobilního připojení k síti internet včetně vysokorychlostního připojení a přenosu hlasové služby přes internetový protokol, peer-to-peer komunikace, služby instant messaging, osobní komunikační služby, pager služby, služby elektronické pošty, sledování mobilních telefonů pomocí satelitních signálů a zjišťování polohy mobilních telefonů pomocí satelitních signálů, radiopaging, poskytování bezdrátového aplikačního protokolu (wap), včetně služeb využívajících zabezpečeného komunikačního kanálu, hlasová pošta, provádění videokonferencí, video-telefonní služby, služby zprostředkování přístupu ke všem druhům datových a informačních sítí a internetu, služby textových a multimediálních zpráv, vytváření a poskytování telekomunikačních a komunikačních databází, služby umožňující spotřebitelům stahovat digitální obsah prostřednictvím sítě a serveru do osobní databáze, provozování on-line komunikačních fór, přenos sportovních utkání; (41) organizování a pořádání loterií, provozování loterií, heren, rulet a kasin, organizování provozu a organizování pořádání sázkových her, výherních loterií, tombol, soutěží, vlastní provozování sázkových her a loterií o peníze prostřednictvím internetu, včetně stíracích losů s možností výhry, provozování výherních i nevýherních hracích zařízení, služby vztahující se k hrám, sázení, hazardním hrám včetně hazardních her na dálku, loteriím, kasinům a ruletám v rámci této třídy, organizování sportovních sázek a číselných loterií, prodej losů a příjem sázek, pořádání a organizování kulturních, sportovních a společenských událostí, předprodej a prodej vstupenek, organizování a pořádání vzdělávacích akcí, provozování sportovních zařízení, provozování her on-line, zprostředkování loterií prostřednictvím e-losů.

(591) Barevná  
(730) **SAZKA a.s.**, K Žižkovu 851/4, Praha 9, Vysočany, 19000, CZ  
(740) Halaxová & Halaxová TETRAPAT, RNDr. Zdeňka Halaxová, Jinonická 804/80, Praha 5, Košíře, 15800

(210) **O-544971**  
(220) 10.01.2018  
(320) 10.01.2018  
(511) 39  
(540)

**TESLA**

(510) (39) pronájem elektrických automobilů.

(730) **CAR POINT Karlovy Vary s.r.o.**, Chebská 361/55, Karlovy Vary, Dvory, 36006, CZ  
(740) JUDr. Dana Schweigelová Ph.D., advokátka, Husova 5, Praha 1, 11000

(210) **O-544998**  
(220) 11.01.2018  
(320) 11.01.2018  
(511) 29  
(540)

**Zizu**

(510) (29) drůbež (neživá) a části drůbeže, jakož i potravinářské speciality z drůbeže, drůbeží maso s kořením, marinovaná drůbež, drůbeží maso tepelně upravené, předsmážené výrobky z drůbežího masa.  
(730) **Bidfood Czech Republic s.r.o.**, V Růžovém údolí 553, Kralupy nad Vltavou, Mikovice, 27801, CZ

(210) **O-545000**  
(220) 11.01.2018  
(320) 11.01.2018  
(511) 29  
(540)

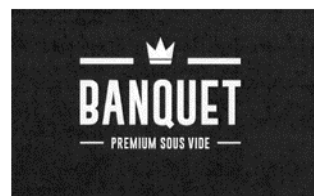

(510) (29) maso, ryby, drůbež a zvěřina, mleté maso, vnitřnosti, masové výrobky a polotovary, uzené maso, uzeniny, hotové tepelně upravené maso, masové nádivky s bylinkami, kořením nebo jinými přísadami, tepelně zpracovaná masa metodou sous-vide, tepelně zpracovaná drůbež metodou sous-vide, nakládané maso, marinované maso, konzervované maso.  
(730) **Bidfood Czech Republic s.r.o.**, V Růžovém údolí 553, Kralupy nad Vltavou, Mikovice, 27801, CZ

(210) **O-545021**  
(220) 12.01.2018  
(320) 12.01.2018  
(511) 9, 16, 35, 36, 37, 38, 42  
(540)

**ERIDU**

(510) (9) přístroje a nástroje vědecké, fotografické, filmové, optické, přístroje a nástroje pro vedení, přepínání, přeměnu, akumulaci, regulaci nebo řízení elektrického proudu, přístroje pro měření, signalizaci, kontrolu (inspekci), záchranu a přístroje pro vyučování, přístroje pro záznam, převod, reprodukci zvuku nebo obrazu, počítačový hardware, nosiče dat magnetické, záznamové disky, kompaktní disky, DVD a ostatní digitální záznamové nosiče, počítačový software včetně informačních systémů, aplikace pro mobilní telefony a přenosná elektronická zařízení; (16) papír, lepenka, tiskárenské výrobky, potřeby pro knižní vazby, fotografie, papírenské zboží, knihy, brožury, časopisy, plakáty, formuláře, kalendáře, lístky, letáky, katalogy, tiskoviny, vstupenky, navštívenky, poukazy, pozvánky, programy akcí, prospekty, reklamní plakáty, ročenky, tikety, známky, reklamní, propagační a informační materiály z papíru a plastických hmot; (35) zprostředkování obchodů, propagační činnost, marketing,

reklama, pronájem reklamních ploch pro třetí osoby, poskytování reklamního prostoru po síti pro třetí osoby, vydání a zaslání reklamních a propagačních materiálů zákazníkům, poradenství v obchodní činnosti, obchodní administrativa, kancelářské práce, marketingové studie, poskytování obchodních informací prostřednictvím webových stránek, prezentace služeb v komunikačních médiích, analýza a oceňování podniků, činnost podnikatelských, organizačních a ekonomických poradců, posuzování firem a podniků, pomoc při řízení obchodní činnosti, provozování on-line databází dostupných v síti Internet, obsluha databází přístupných po Internetu, sběr dat do počítačových databází, systemizace dat v počítačových databázích, automatizované zpracování dat, zpracovávání a třídění dat v rámci databází, franšizing; (36) zprostředkování obchodů a služeb v oblasti nemovitostí, prodej nemovitostí, bytů a nebytových prostor, správa domů, investorská činnost, služby nemovitostní (realitní služby), realitní kancelář, nemovitostní konzultační a poradenské služby, pojišťovací a realitní služby, služby realitních kanceláří pro prodej a pronájem budov, služby realitních kanceláří pro prodej a pronájem pozemků, poskytování informací týkajících se realitních záležitostí prostřednictvím Internetu, realitní služby ke správě investic do nemovitostí, finanční a realitní oceňování, investiční konzultační a poradenské služby, zpracovávání odborných studií a posudků v oblasti nemovitostí, správa nemovitostí, oceňování majetku, oceňování a odhadování cen nemovitostí, pronájem nemovitostí, bytů a nebytových prostor; (37) údržba a opravy budov, údržba a opravy vybavení budov, stavební inženýrské práce, stavebnictví, služby ve stavebnictví, služby, které se vztahují k výstavbě budov, na stavby projektované inženýry, na podniky specializované v oboru stavebnictví, inspekce stavebních návrhů, instalace, montáž, servis, opravy a údržba počítačového hardware; (38) provozování internetového portálu, služby webových portálů, šíření informací prostřednictvím komunikačních sítí zejména Internetu a bezdrátových, kabelových, satelitních sítí, telekomunikační služby, směrovací a spojovací služby pro telekomunikace, šíření informací prostřednictvím komunikačních sítí zejména Internetu a bezdrátových, kabelových, satelitních sítí, elektronický přenos dat v počítačových sítích a Internetu, komunikační služby prostřednictvím Internetu, vnějších a vnitřních sítí, počítačová komunikace, elektronický přenos dat pomocí výpočetní techniky (počítačů), elektronický přenos dat na zakázku/za úplat, elektronická pošta, pronájem telekomunikačních přístrojů a zařízení pro přenos dat, komunikace prostřednictvím sítí vláknové optiky, poskytování obsahu včetně šíření a zpřístupňování elektronických tiskovin, časopisů, periodik, knih a jiných dat prostřednictvím veřejné nebo neveřejné telekomunikační sítě včetně Internetu, komunikace prostřednictvím počítačových terminálů, komunikace prostřednictvím rádia, komunikace prostřednictvím telefonu, počítačem řízený přenos dat a obrazu, zprostředkování a poskytování přístupu do globálních, světových a lokálních počítačových sítí a Internetu, poskytování interaktivních, online vývěsek pro přenos vzkazů mezi počítačovými uživateli, provozování veřejné nebo neveřejné telekomunikační sítě; (42) zpracování odborných studií a odborných posudků, inženýrské práce, inženýrské expertizy, studie projektů, inženýrská činnost, inženýrské odborné a znalecké posudky pro oblast nemovitostí, instalace, servis, opravy a údržba a aktualizace počítačového software, poskytování software, návrh, tvorba, správa a údržba webových stránek, portálů a aplikací včetně multimediálních a 3D aplikací, návrh, vytváření a modelování 3D animací, navrhování a tvorba informačních databází, elektronických časopisů, periodik, knih, multimediálních dokumentů, prezentací a katalogů, tvorba, programování a správa systémů pro obsluhu zákazníků přístupných po Internetu, navrhování, tvorba a správa počítačového software, řešení webových serverů, analýza počítačových systémů, pronájem počítačového softwaru, software jako služba (SaaS), grafický design, analýza počítačových systémů, provozování a konstrukce databází, aplikací a serverů, programové projekty, analytické a výzkumné služby v průmyslu, poradenství v oblasti bezpečnosti informačních systémů.

(591) Barevná

(730) **Kuneš Ivan Dr.**, Lindavská 785/1, Praha 8, 18100, CZ

(740) Jansa, Mokřý, Otevřel & partneři s.r.o., advokátní kancelář, Mgr. et Mgr. Petr Malíš, advokát, Sokola Tůmy 743/16, Ostrava, Mariánské Hory, 70900

(210) **O-545065**

(220) 15.01.2018

(320) 15.01.2018

(511) 1, 2, 5

(540)

## BOCHEMIT WOOD CARE

(510) (1) chemické přípravky pro zemědělství, pro lesnictví, pro zdravotnictví, chemické výrobky pro průmyslové a vědecké účely; (2) impregnační nátěry, mořidla; (5) dezinfekční prostředky, prostředky pro hubení rostlinných a živočišných škůdců.

(730) **BOCHEMIE a.s.**, Lidická 326, Bohumín, Nový Bohumín, 73581, CZ

(740) Rott, Růžička & Guttman, Patentové, známkové a advokátní kanceláře, JUDr. Vladimír Rott, Vinohradská 938/37, Praha 2, Vinohrady, 12000

(210) **O-545066**

(220) 15.01.2018

(320) 15.01.2018

(511) 1, 2, 5

(540)

## BOCHEMIE WOOD CARE

(510) (1) chemické přípravky pro zemědělství, pro lesnictví, pro zdravotnictví, chemické výrobky pro průmyslové a vědecké účely; (2) impregnační nátěry, mořidla; (5) dezinfekční prostředky, prostředky pro hubení rostlinných a živočišných škůdců.

(730) **BOCHEMIE a.s.**, Lidická 326, Bohumín, Nový Bohumín, 73581, CZ

(740) Rott, Růžička & Guttman, Patentové, známkové a advokátní kanceláře, JUDr. Vladimír Rott, Vinohradská 938/37, Praha 2, Vinohrady, 12000

(210) **O-545104**

(220) 16.01.2018

(320) 16.01.2018

(511) 16, 35, 41

(540)

## HOP ARENA

(510) (16) plakáty, reklamní tabule z papíru, kartonu nebo lepenky, papírové nebo lepenkové vývěsní tabule, časové rozvrhy (tiskoviny), oznámení (papírenské zboží), útržkové bloky, lístky, papírové prapory a praporky, papírové a lepenkové reklamní materiály na rozšiřování, katalogy, tištěné seznamy, tiskoviny (formuláře), tištěné publikace, příručky, nákupní karty (ne na hraní), letáky, prospekty, knihy, brožury, brožované knihy, fotografie (tiskoviny), alba, pohlednice, grafické zobrazení, komiksy, ročenky, kalendáře, mapy, archy papíru, obaly (papírenské zboží), obálky na dokumenty (papírenské zboží), spisové obaly (papírenské zboží), desky na spisy, pořadače, šanony (na volné listy), pořadače (kancelářské potřeby), zásuvky na spisy, kancelářské kuličky, psací potřeby, pera (kancelářské potřeby), psací soupravy (papírenské zboží), obaly na doklady, podložky na psaní, papírové podložky pod sklenice, poutače z papíru nebo lepenky, časopisy (periodika), noviny, periodika, etikety kromě textilních, lepenkové nebo papírové krabice, papír, karton, lepenka, papírové ubrusy, papírové ubrusky (prostrírání), papírové kapesníky, stolní prostrírání z papíru, papírové nebo plastové sáčky a tašky na balení, papírové nebo plastové sáčky na odpadky, samolepky pro domácnost a pro kancelářské použití, ozdobné papírové mašle, lepicí pásky na kancelářské použití nebo pro domácnost, obtisky, papírenské zboží, razítka, pečete, sešity, kancelářské potřeby kromě nábytku, stojany na fotografie, knihařské potřeby, kopírovací papír (papírenské zboží), tužky, mechanické tužky, grafické znaky, dopisní papír, záložky do knih, obálky (papírenské zboží), poznámkové sešity, balící papír, pouzdra na pera, šablony na kreslení i malování, tiskoviny, pastelky, balící plastové fólie, pouzdra na razítka, obaly na soupravy psacích potřeb; (35) reklama, online reklama na počítačové komunikační síti, vydávání reklamních textů, rozšiřování reklamních sdělení, navrhování reklamních materiálů, aktualizování reklamních materiálů, pronájem reklamního času v komunikačních médiích, marketing, grafická úprava tiskovin pro reklamní účely, maloobchodní a velkoobchodní služby s tričky, sportovními tričky, dresy, kšiltovkami ponožkami, protiskluzovými ponožkami, botami na sport, protiskluzovými podložkami, protiskluzovými pomůckami na obuv, identifikačními náramky (ne kovovými), ochrannými vycpávkami (části sportovních úborů), sportovním náčiním, sportovními taškami, batohy, sportovními vaky, obaly na oděvy a obuv, míči, balóny na hraní, ozdobami nebo dárky (rozdávání hostům při večírech), nealkoholickými nápoji a s rychlým oběrstvením, rozšiřování reklamních materiálů zákazníkům (letáky, prospekty, tiskoviny, zorky), předvádění zboží, zpracování textů, vyhledávání informací v počítačových souborech (pro třetí osoby),

obchodní informace a rady spotřebitelům, obchodní management pro poskytovatele služeb na volné noze, odborné obchodní nebo podnikatelské poradenství při organizování a řízení obchodní činnosti, administrativní zpracování obchodních objednávek, plánování schůzek (kancelářské práce), správa spotřebitelských věrnostních programů, sbírání údajů do počítačových databází, seřazování údajů v počítačových databázích, aktualizace a údržba dat v počítačových databázích, poskytování obchodních informací prostřednictvím webových stránek, poskytování obchodních nebo podnikatelských kontaktních informací, podpora prodeje (pro třetí osoby), prezentace výrobků v komunikačních médiích pro maloobchod, placené reklamní služby typu "klikni sem", online poskytování obchodního prostoru pro nákupci a prodejce zboží a služeb, organizování obchodních nebo reklamních výstav, organizování obchodních nebo reklamních veletrhů, lepení plakátů, pronájem reklamních ploch, pronájem reklamních materiálů, pronájem prodejních stánků, obchodní zprostředkování služeb uvedených výše ve třídě 35 a níže ve třídě 41 tohoto seznamu, správa obchodních záležitostí franšizových společností, služby poskytované franchisory, zejména pomoc při provozu nebo řízení průmyslových nebo obchodních podniků, poskytování rad a informací o výše uvedených službách ve třídě 35 prostřednictvím komunikačních médií, elektronické pošty, SMS zpráv, počítačových sítí a internetu nebo verbálně; (41) poskytování zařízení k odpočinku a rekreaci, pronájem sportovních ploch, poskytování sportovišť, pronájem vytavení heren, pronájem nafukovacích skákacích hradů, pronájem skákacích trampolín, fitness kluby (zdravotní a kondiční cvičení), výchovně - zábavné klubové služby, služby osobních trenérů (fitness cvičení), gymnastický výcvik, kurzy tělesného cvičení, tělesní výchova, zábava, informace o možnostech zábavy, služby poskytované prázdninovými tábory (zábava), tábory na sportovní soustředění, dětské školky (vzdělávání), organizování sportovních soutěží, měření času na sportovních akcích, plánování a organizování večírků, organizování představení (manažerské služby), organizování zábavy na narozeninových oslavách, vzdělávání, koučování (školení), praktický výcvik (ukázky), organizování a vedení tvůrčích dílen (výuka), individuální výuka, online poskytování videozáznamů (bez možnosti kopírování), online poskytování elektronických publikací (bez možnosti kopírování), online vydávání elektronických knih a časopisů, online poskytování počítačových her (z počítačové sítě), elektronická ediční činnost v malém (DTP služby), organizování a vedení koncertů, organizování módních přehlídek pro zábavní účely, organizování živých vystoupení, organizování vědomostních nebo zábavných soutěží, organizování kulturních nebo vzdělávacích výstav, organizování a vedení seminářů, vydávání textů (kromě reklamních), formátování textů (ne pro reklamní účely), služby diskžokejů, půjčování videokazet, půjčování kinematografických filmů, promítání kinematografických filmů, produkce filmů (ne reklamních), fotografování, fotografické reportáže, půjčování sportovního vybavení (kromě dopravních prostředků), půjčování hraček, cirkusová představení, služby agentur nabízejících vstupenky na zábavní akce, rezervace vstupenek na zábavní představení, herny s hracími automaty (služby), poskytování rad a informací o výše uvedených službách ve třídě 41 prostřednictvím komunikačních médií, elektronické pošty, SMS zpráv, počítačových sítí a internetu nebo verbálně.

(730) **Trampoline Investments s.r.o.**, Klimentská 1207/10, Praha 1, Nové Město, 11000, CZ

(740) Macek and Partners, Mgr. Jiří Macek, Sázavská 751/16, Praha 2, Vinohrady, 12000

(210) **O-545165**  
(220) 18.01.2018  
(320) 18.01.2018  
(511) 3, 5, 29, 30, 31, 35  
(540)



(510) (3) kosmetické výrobky všeho druhu, aromatické látky (esenciální oleje), masážní oleje, kosmetické krémy a emulze, parfumerie - vůně a parfémy, vonné oleje a směsi vonných olejů, mýdla, líčidla, deodoranty pro osobní potřebu, pleťová kosmetika, pleťové krémy, přípravky pro holení, vlasová kosmetika, šampóny a kondicionéry, ústní kosmetika, zubní pasty, ústní vody (nikoliv pro léčebné účely), čistící prostředky, prací prostředky, bělicí prostředky, odmašťovací přípravky, lešticí přípravky, vzorky kosmetických výrobků; (5) potravinové doplňky všeho druhu uvedené v této třídě, vitamíny, minerály a stopové prvky pro výživu organismu, doplňky stravy obohacené vitamíny, minerály nebo stopovými prvky, doplňky stravy pro fyzicky aktivní osoby, sportovce a rekonvalescenty, nutriční a dietetické přípravky a nápoje pro léčebné účely, posilující poživatiny, extrakty a potraviny pro zvláštní výživu k léčebným účelům, potravní doplňky pro posílení imunity organismu a zlepšení zdraví, farmaceutické výrobky a léčiva, dezinfekční výrobky, lékařské roztoky, léčivé čaje a byliny; (29) mléko, mléčné výrobky, sýry, maso, masné výrobky, uzeniny, ryby potravinářsky upravené a rybí výrobky, vejce, vaječné výrobky, jedlé oleje a tuky, ořechy a semena zpracovaná, zelenina a ovoce konzervovaná, vařené a sušené, bramborové výrobky potravinářsky upravené; (30) káva, čaj, kakao, cukr, med, čokoláda a výrobky z nich spadající do této třídy, výrobky z obilnin, cereálie, mouka a výrobky z ní, pečivo všeho druhu, těsto a výrobky z něj, těstoviny, kukuřice upravená a kukuřičné výrobky, cukrovinky, zmrzlina, sladidla přírodní, žvýkačky neléčivé, koření; (31) čerstvé ovoce a zelenina, potraviny pro zvířata, rostliny a plody čerstvé, ořechy a semena čerstvá, živá zvířata; (35) maloobchodní, velkoobchodní a elektronický prodej kosmetických výrobků, esenciálních olejů, potravin, potravinových doplňků, nápojů, léčiv, čistících a pracích prostředků, reklamní činnosti, marketingové činnosti, obchodní průzkumy, předvádění výrobků, automatizované i ruční zpracování dat, shromažďování a analýzy obchodních dat, obchodní poradenství, obchodní administrativa, pořádání reklamních a prodejních akcí s výše uvedenými výrobky ve tř. 3, 5, 29, 30 a 31, distribuce reklamních materiálů a vzorků výrobků, poskytování obchodních a prodejních informací v rámci prodeje výrobků.

(730) **BEWIT FRANCHISE, s.r.o.**, Nová čtvrť 287/1, Ostrava - Lhotka, 72528, CZ

(740) Ing. Jiří Štřelák, Šumberova 42, Praha 6, 16200

(210) **O-545166**  
(220) 18.01.2018  
(320) 18.01.2018  
(511) 3, 5, 29, 30, 31, 35  
(540)



(510) (3) kosmetické výrobky všeho druhu, aromatické látky (esenciální oleje), masážní oleje, kosmetické krémy a emulze, parfumerie - vůně a parfémy, vonné oleje a směsi vonných olejů, mýdla, líčidla, deodoranty pro osobní potřebu, pleťová kosmetika, pleťové krémy, přípravky pro holení, vlasová kosmetika, šampóny a kondicionéry, ústní kosmetika, zubní pasty, ústní vody (nikoliv pro léčebné účely), čistící prostředky, prací prostředky, bělicí prostředky, odmašťovací přípravky, leštící přípravky, vzorky kosmetických výrobků; (5) potravinové doplňky všeho druhu uvedené v této třídě, vitamíny, minerály a stopové prvky pro výživu organismu, doplňky stravy obohacené vitamíny, minerály nebo stopovými prvky, doplňky stravy pro fyzicky aktivní osoby, sportovce a rekonvalescenty, nutriční a dietetické přípravky a nápoje pro léčebné účely, posilující potraviny, extrakty a potraviny pro zvláštní výživu k léčebným účelům, potravní doplňky pro posílení imunity organismu a zlepšení zdraví, farmaceutické výrobky a léčiva, dezinfekční výrobky, lékařské roztoky, léčivé čaje a byliny; (29) mléko, mléčné výrobky, sýry, maso, masné výrobky, uzeniny, ryby potravinářsky upravené a rybí výrobky, vejce, vaječné výrobky, jedlé oleje a tuky, ořechy a semena zpracovaná, zelenina a ovoce konzervované, vařené a sušené, bramborové výrobky potravinářsky upravené; (30) káva, čaj, kakao, cukr, med, čokoláda a výrobky z nich spadající do této třídy, výrobky z obilnin, cereálie, mouka a výrobky z ní, pečivo všeho druhu, těsto a výrobky z něj, těstoviny, kukuřice upravená a kukuřičné výrobky, cukrovinky, zmrzlina, sladidla přírodní, žvýkačky neléčivé, koření; (31) čerstvé ovoce a zelenina, potraviny pro zvířata, rostliny a plody čerstvé, ořechy a semena čerstvá, živá zvířata; (35) maloobchodní, velkoobchodní a elektronický prodej kosmetických výrobků, esenciálních olejů, potravin, potravinových doplňků, nápojů, léčiv, čistících a pracích prostředků, reklamní činnosti, marketingové činnosti, obchodní průzkumy, předvádění výrobků, automatizované i ruční zpracování dat, shromažďování a analýzy obchodních dat, obchodní poradenství, obchodní administrativa, pořádání reklamních a prodejních akcí s výše uvedenými výrobky ve tř. 3, 5, 29, 30 a 31, distribuce reklamních materiálů a vzorků výrobků, poskytování obchodních a prodejních informací v rámci prodeje výrobků.

(730) **BEWIT FRANCHISE, s.r.o.**, Nová čtvrť 287/1, Ostrava - Lhotka, 72528, CZ

(740) Ing. Jiří Střelák, Šumberova 42, Praha 6, 16200

(210) **O-545167**  
(220) 18.01.2018  
(320) 18.01.2018  
(511) 3, 5, 29, 30, 31, 35  
(540)



(510) (3) kosmetické přípravky, esenciální oleje, aroma, masážní oleje, krémy a emulze, parfumerie - vůně a parfémy, vonné oleje a směsi, mýdla, líčidla, deodoranty, pleťová kosmetika, pleťové krémy, přípravky pro holení, vlasová kosmetika, šampóny a kondicionéry, ústní kosmetika, zubní pasty, ústní vody, čistící prostředky, prací prostředky, bělicí prostředky pro kosmetické účely a domácnost, odmašťovací prostředky, jiné než pro použití ve výrobních procesech, leštící prostředky, vzorky kosmetických výrobků; (5) potravinové doplňky všeho druhu uvedené v této třídě, vitamíny, minerály a stopové prvky pro výživu organismu, doplňky stravy obohacené vitamíny, minerály nebo stopovými prvky, doplňky stravy pro fyzicky aktivní osoby, sportovce a rekonvalescenty, nutriční a dietetické přípravky a nápoje pro léčebné účely, posilující potraviny, extrakty a potraviny pro zvláštní výživu, potravní doplňky pro posílení imunity organismu a zlepšení zdraví, farmaceutické výrobky a léčiva, dezinfekční výrobky, lékařské roztoky, léčivé čaje a byliny; (29) mléko, mléčné výrobky, sýry, maso, masné výrobky, uzeniny, ryby potravinářsky upravené a rybí výrobky, vejce, vaječné výrobky, jedlé oleje a tuky, ořechy a semena zpracovaná, ovoce a zelenina konzervovaná, vařená, sušená a mražená, bramborové výrobky potravinářsky upravené; (30) káva, čaj, kakao, cukr, med, čokoláda a výrobky z nich spadající do této třídy, výrobky z obilnin, cereálie, mouka a výrobky z ní, pečivo všeho druhu, těsto a výrobky z něj, těstoviny, kukuřice upravená a kukuřičné výrobky, cukrovinky, zmrzlina, sladidla přírodní, žvýkačky, koření; (31) čerstvé ovoce a zelenina, potraviny pro zvířata, rostliny a plody čerstvé, ořechy a semena čerstvá, živá zvířata; (35) maloobchodní, velkoobchodní a elektronický prodej kosmetických výrobků, esenciálních olejů, potravin, potravinových doplňků, nápojů, léčiv, čistících a pracích prostředků, reklamní činnosti, marketingové činnosti, obchodní průzkumy, předvádění výrobků, automatizované i ruční zpracování dat, správa obchodních dat, obchodní poradenství, obchodní administrativa, pořádání reklamních a prodejních akcí, distribuce reklamních materiálů a vzorků výrobků, poskytování obchodních a prodejních informací v rámci prodeje výrobků.

(730) **BEWIT FRANCHISE, s.r.o.**, Nová čtvrť 287/1, Ostrava, Lhotka, 72528, CZ

(740) Ing. Jiří Střelák, Šumberova 42, Praha 6, 16200

(210) **O-545178**  
(220) 18.01.2018  
(320) 18.01.2018  
(511) 25  
(540)



(510) (25) oděvy, obuv, kloboučnické zboží.  
(591) Barevná

(730) **Mašková Sandra Mgr.**, U Ctěnického potoka 385, Přezletice, 25073, CZ

(210) **O-545187**

(220) 19.01.2018

(320) 19.01.2018

(511) 9, 35, 37, 42

(540)

### ERDIS

(510) (9) přístroje a nástroje vědecké, námořní, geodetické, fotografické, filmové, optické, přístroje pro vážení, měření, signalizaci, kontrolu (inspekci), záchranu, přístroje a nástroje pro vedení, přepínání, přeměnu, akumulaci, regulaci nebo řízení elektrického proudu, přístroje pro záznam, převod, reprodukci zvuku nebo obrazu, zařízení na zpracování dat, počítače, počítačový software; (35) automatizované zpracování dat; (37) instalace, údržba a opravy aparátů a přístrojů radiolokačních, elektronických, vědeckých, optických, přístrojů pro vážení, měření, signalizaci, navigaci, kontrolu, pro záznam, přenos, reprodukci zvuku a obrazu, přístrojů pro řízení letového provozu; (42) programování počítačů, pronájem zařízení na zpracování dat, výzkum vývoj v oblasti přístrojů a zařízení radiolokačních, elektronických, vědeckých, optických, přístrojů pro vážení, měření, signalizaci, navigaci, kontrolu, pro záznam, přenos, reprodukci zvuku a obrazu, přístrojů pro řízení letového provozu.

(730) **ELDIS Pardubice, s.r.o.**, Dělnická 469, Pardubice, Pardubičky, 53301, CZ

(740) Ing. Petr Krejcar, Náměstí 17. listopadu 1233, Přelouč, 53501

(210) **O-545189**

(220) 19.01.2018

(320) 19.01.2018

(511) 35

(540)

**in**novum

(510) (35) zprostředkování obchodu s energiemi a palivy.

(730) **Innovum.cz s.r.o.**, Brtnická 2388/72, Jihlava, 58601, CZ

(210) **O-545262**

(220) 23.01.2018

(320) 23.01.2018

(511) 9, 16, 35, 38, 41, 42

(540)

**ČEZ TELCO**

(510) (9) elektrické stroje a zařízení zařazené v této třídě, telekomunikační zařízení všeho druhu, software počítačů; (16) papírové nosiče informací, zejména tiskoviny všeho druhu, papírové reklamní předměty, papírenské a kartonážní zboží; (35) inzertní, reklamní a propagační činnost, poskytování pomoci při provozu obchodu, zejména v oblasti telekomunikací a energetiky, obchodní činnost s telekomunikačními zařízeními, průzkumy trhu, obchodní výstavy, marketing; (38) spoje a komunikace, zejména telekomunikace, telekonference, teleshoppingové služby, telexové služby, televizní a rozhlasové vysílání; (41) vzdělávací výchovná, školicí, kulturní a zábavní činnost, organizování konferencí, kongresů a seminářů; (42) vědecké, analytické, výzkumné a technologické služby, zejména v oblasti

telekomunikací a energetiky, navrhování a vývoj počítačového hardwaru a softwaru, konzultace v oblasti telekomunikací a úspor energií.

(591) Barevná

(730) **ČEZ, a. s.**, Duhová 1444/2, Praha 4, Michle, 14000, CZ

(740) JUDr. Aleš Zábrš, advokát, Na Beránce 57/2, Praha 6, Dejvice, 16000

(210) **O-545338**

(220) 25.01.2018

(320) 25.01.2018

(511) 29, 35, 41, 43

(540)

### Masobraní

(510) (29) maso, ryby, drůbež a zvěřina, výrobky masné a uzenářské, masové výtahy, polotovary z masa, masné speciality; (35) propagační činnost, reklama, marketingové studie, pomoc při řízení obchodní činnosti, obchodní administrativa, informace (obchodní nebo podnikatelské), kancelářské práce, předvádění výrobků; (41) výchova, vzdělávání, zábava, sportovní a kulturní aktivity, pořádání soutěží, seminářů, workshopů a přednášek, audiovizuální ukázkové prezentace, ochutnávka potravin (zábavní služby); (43) služby zajišťující stravování a nápoje, dočasné ubytování.

(730) **Český svaz zpracovatelů masa**, Libušská 319/126, Praha 4, Písnice, 14200, CZ

(740) Rott, Růžička & Guttman Patentové, známkové a advokátní kanceláře, JUDr. Vladimír Rott, Vinohradská 37, Praha 2, 12000

(210) **O-545433**

(220) 29.01.2018

(320) 29.01.2018

(511) 29, 30, 32, 33, 40, 43

(540)

### Záletná

(510) (29) maso, mléčné výrobky a jejich náhražky, polévky a vývary, masové výtahy, zpracované ovoce, houby a zelenina (včetně ořechů a luštěnin), zapékané pokrmy, masové karbanátky, omáčky (dipy), zeleninové saláty, bramborové saláty; (30) ochucené omáčky, čatni a pasty, pečárenské výrobky, cukrovinky, čokoláda a zákusky, chléb, moučníky, zákusky, dorty a sušenky, cukr, přírodní sladidla, sladké polevy a náplně, výrobky z včelích produktů, led, zmrzlina, mražené jogurty a sorbety, káva, čaj, kakao a jejich náhražky, med, čerstvá pizza, čokoláda, horká čokoláda, chléb a pečivo, omáčky na pokrmy, omáčky, salátové omáčky, ledový čaj; (32) pivo a pivovarnické výrobky, nealkoholické nápoje, přípravky k výrobě nápojů; (33) víno, alkoholické nápoje s výjimkou piva; (40) zpracování potravin a nápojů, mletí kávy; (43) poskytování jídla a nápojů, kavárna, podávání jídel a nápojů, podávání jídel a nápojů hostům v restauracích, příprava jídel, restaurace s odnosem jídel s sebou.

(730) **Volek Jakub**, U Sociálního domu 252, Kralupy nad Vltavou, Mikovice, 27801, CZ

(740) Klára Benešová, Černokostecká 117/17, Praha 10, Strašnice, 10000

(210) **O-545434**

(220) 29.01.2018

(320) 29.01.2018

(511) 29, 30, 32, 33, 40, 43

(540)



(510) (29) maso, mléčné výrobky a jejich náhražky, polévky a vývary, masové výtahy, zpracované ovoce, houby a zelenina (včetně ořechů a luštěnin), zapékané pokrmy, masové karbanátky, omáčky (dipy), zeleninové saláty,



bramborové saláty; (30) ochucené omáčky, čatni a pasty, pekárenské výrobky, cukrovinky, čokoláda a zákusky, chléb, moučníky, zákusky, dorty a sušenky, cukr, přírodní sladidla, sladké polevy a náplně, výrobky z včelích produktů, led, zmrzlina, mražené jogurty a sorbety, káva, čaj, kakao a jejich náhražky, med, čerstvá pizza, čokoláda, horká čokoláda, chléb a pečivo, omáčky na pokrmy, omáčky, salátové omáčky, ledový čaj; (32) pivo a pivovarnické výrobky, nealkoholické nápoje, přípravky k výrobě nápojů; (33) víno, alkoholické nápoje s výjimkou piva; (40) zpracování potravin a nápojů, mletí kávy; (43) poskytování jídla a nápojů, kavárna, podávání jídel a nápojů, podávání jídel a nápojů hostům v restauracích, příprava jídel, restaurace s odnosem jídel s sebou.

- (591) Barevná  
(730) **Volek Jakub**, U Sociálního domu 252, Kralupy nad Vltavou, Mikovice, 27801, CZ  
(740) Klára Benešová, Černokostecká 117/17, Praha 10, Strašnice, 10000

- (210) **O-545631**  
(220) 07.02.2018  
(320) 07.02.2018  
(511) 7, 30, 35, 43  
(540)



(510) (7) potravinářské stroje; (30) cukrářské výrobky, sladké a slané pečivo, plněné a neplněné pečivo, těsta, resti do potravin, aromatické přípravky do potravin, bezlepkové pečivo, potravinářské mouky; (35) maloobchodní a velkoobchodní činnost, zprostředkovatelská obchodní činnost, e-shop, poradenství v oblasti franchisingu, franchising, to vše s výše uvedenými výrobky ve tř. 30; (43) služby zajišťující stravování a nápoje - provoz restaurace, pivnice, kavárny, vinárny, služby rychlého občerstvení, catering, poskytování hotových jídel a nápojů v restauracích i mimo ně, dočasné ubytování - provoz hotelu a penzionu.

- (730) **Miniatury Art, s.r.o.**, Voráčovská 937/14, Praha 4, Podolí, 14700, CZ

- (210) **O-545812**  
(220) 15.02.2018  
(320) 15.02.2018  
(511) 41  
(540)

### FESTIVADLO

(510) (41) vzdělávání, školení, zábava, sportovní a kulturní činnosti, služby v rámci rozvoje duševních schopností osob, formy služeb vzdělávání osob, předvádění vizuálního umění nebo literatury veřejnosti pro kulturní či vzdělávací účely.

- (730) **FESTIVADLO o.s.**, Zelný trh 12, Brno, 60200, CZ

- (210) **O-545878**  
(220) 19.02.2018  
(320) 19.02.2018  
(511) 41, 42, 44  
(540)

### SEMAFORhome

(510) (41) instruktáže osob se zdravotním postižením, školení v oblasti zdravotní péče (ergoterapie), školení v oblasti hodnocení bariér v domácnostech osob se zdravotním postižením, vydávání dokumentů v oboru zdravotní péče a sociální péče, vzdělávací služby ve zdravotnictví; (42) navrhování interiérů bytových prostor pro osoby se zdravotním postižením, hodnocení bariér v domácím prostředí pro osoby se zdravotním postižením (příprava posudků týkajících se architektury), zpracování návrhů na bezbariérové úpravy domácností osob se zdravotním postižením v závislosti na hodnocení bariér,

architektonické služby, poradenství v oblasti architektury, projektování ve výstavbě, provádění studií technických projektů, průmyslový design, vědecký výzkum; (44) zdravotní poradenství pro osoby se zdravotním postižením, služby ergoterapeuta.

- (730) **ILA, s.r.o.**, Opatovická 1659/4, Praha 1, Nové Město, 11000, CZ  
(740) Hák Janeček & Švestka, Patentová a známková kancelář, RNDr. Roman Hák, U průhonu 827/5, Praha 7, Holešovice, 17000

- (210) **O-545907**  
(220) 20.02.2018  
(320) 20.02.2018  
(511) 9, 16, 35, 42  
(540)



(510) (9) elektronické publikace na nosičích dat, on-line publikace šířené pomocí počítačové sítě; (16) papír, tiskoviny všeho druhu, manuály, příručky, propagační letáky, formuláře (tištěné), tiskopisy, sbírky judikátů, věstníky, registry; (35) shromažďování informací do počítačových registrů, aktualizace a údržba informací v registrech, systematizace údajů do počítačových databází; (42) vývoj, tvorba, programování a implementace softwaru, navrhování informačních systémů.

- (730) **GRAND s.r.o.**, Pražská tř. 1813/3, České Budějovice, České Budějovice 3, 37004, CZ  
(740) PatentCentrum Sedlák & Partners s.r.o., Husova tř. 1847/5, České Budějovice, České Budějovice 3, 37001

- (210) **O-545948**  
(220) 21.02.2018  
(320) 21.02.2018  
(511) 41, 44  
(540)



(510) (41) poskytování informací o možnostech rekreace, o možnostech rozptýlení, a o možnostech zábavy; (44) aromaterapeutické služby, parní lázně, lázeňské a wellness služby, masáže, pivní lázně, rekondiční a regenerační služby, služby v oblasti sauny, veřejné lázně pro hygienické účely, provádění léčebných procedur spojených s koupelemi a zábaly.

- (591) Barevná  
(730) **Gordon Gekko Enterprises, s.r.o.**, Stará Louka 353/8, Karlovy Vary, 36001, CZ  
(740) Mašek, Kočí, Aujezdský, JUDr. Josef Aujezdský, Opletalova 1535/4, Praha 1, 11000

(210) **O-545949**

(220) 21.02.2018

(320) 21.02.2018

(511) 41, 44

(540)



(510) (41) poskytování informací o možnostech rekreace, o možnostech rozptýlení, a o možnostech zábavy; (44) aromaterapeutické služby, parní lázně, lázeňské a wellness služby, masáže, pivní lázně, rekondiční a regenerační služby, služby v oblasti sauny, veřejné lázně pro hygienické účely, provádění léčebných procedur spojených s koupelemi a zábaly.

(591) Barevná

(730) **Gordon Gekko Enterprises, s.r.o.**, Stará Louka 353/8, Karlovy Vary, 36001, CZ

(740) Mašek, Kočí, Aujezdský, JUDr. Josef Aujezdský, Opletalova 1535/4, Praha 1, 11000

(210) **O-545951**

(220) 21.02.2018

(320) 21.02.2018

(511) 41, 44

(540)



(510) (41) poskytování informací o možnostech rekreace, o možnostech rozptýlení, a o možnostech zábavy; (44) aromaterapeutické služby, parní lázně, lázeňské a wellness služby, masáže, pivní lázně, rekondiční a regenerační služby, služby v oblasti sauny, veřejné lázně pro hygienické účely, provádění léčebných procedur spojených s koupelemi a zábaly.

(591) Barevná

(730) **Gordon Gekko Enterprises, s.r.o.**, Stará Louka 353/8, Karlovy Vary, 36001, CZ

(740) Mašek, Kočí, Aujezdský, JUDr. Josef Aujezdský, Opletalova 1535/4, Praha 1, 11000

(210) **O-546069**

(220) 26.02.2018

(320) 26.02.2018

(511) 35, 42

(540)



(510) (35) reklamní činnost a marketing, pomoc při provozování obchodní činnosti; (42) grafické a kreslířské práce, umělecký design.

(591) Barevná

(730) **MARF s.r.o.**, Tilschové 851/6, Ostrava-Mariánské Hory, 70900, CZ

(210) **O-546094**

(220) 27.02.2018

(320) 27.02.2018

(511) 25, 35, 42

(540)

**JOFIEL**

(510) (25) oděvy, pokrývky hlavy, obuv; (35) maloobchod, velkoobchod a online maloobchodní služby zaměřené na oděvy; (42) módní návrhářství, oděvní návrhářství.

(730) **Hrošek Martin**, 17. listopadu 942/37, Opava, Kylešovice, 74706, CZ

(210) **O-546099**

(220) 27.02.2018

(320) 27.02.2018

(511) 9, 16, 35, 38, 39, 41

(540)



(510) (9) brýle, pouzdra na brýle, sluneční brýle, hologramy, software, nahané i nenahané nosiče informací všeho druhu jako disky, diskety CD, CD-ROM, pásky, nahané i nenahané nosiče zvuku a/nebo obrazu, zvukové a zvukové-obrazové záznamy na nosičích všeho druhu, podložky pod myš, mobilní telefony a jejich příslušenství, čipové a magnetické karty, elektronická data nebo databáze nebo informační produkty v elektronických, datových, informačních a telekomunikačních sítích, elektronické publikace šířené pomocí počítačových a jiných obdobných sítí; (16) periodické a neperiodické tiskoviny všeho druhu, knihy, brožury, noviny a časopisy, tiskárenské výrobky, pohlednice, obtisky, záložky, fotografie, plakáty, papírenské výrobky všeho druhu, kancelářské potřeby, zejména bloky, samolepky, kalendáře, fotoalba, dopisní papíry, desky, nože na papír, psací potřeby, penály, drobné kancelářské potřeby z plastů a kovu, těžítka, plastické obaly ve třídě 16, karty, štočky, učební pomůcky (s výjimkou přístrojů), obrazy a grafiky, tištěné listky; (35) inzertní, informační, reklamní a propagační služby všeho druhu, včetně inzerce, propagace a poskytování informací v počítačových a obdobných sítích,

rozhlasová, televizní a venkovní reklama, zajišťování předplatného periodických tiskovin, předplatné tiskovin pro třetí osoby, marketingové studie a průzkum trhu, služby reklamních agentur, vydavatelství a šíření reklamních materiálů, jako letáků, prospektů, vzorků, distribuce propagačních tiskovin a vzorků zboží, plánování obchodních a podnikatelských informací, organizování výstav ke komerčním účelům, odborné obchodní poradenství; (38) šíření elektronických časopisů, informací, elektronických periodik a knih v elektronické podobě, šíření tiskovin pomocí počítačových a obdobných sítí, WAP, počítačová komunikace, informační přenos přes internet, informační služby na internetu, přenos digitálních souborů, telekomunikační nebo počítačové sítě, a to internetu, (provozování internetových informačních portálů); (39) distribuce tiskovin, zprostředkovatelská činnost v oblasti distribuce tiskovin; (41) organizování kulturních a vzdělávacích výstav, vydavatelská a nakladatelská činnost, elektronické publikování (DTP), obrazové zpravodajství, organizování živých vystoupení a živých představení, organizování kulturních a sportovních aktivit, a to soutěží, přehlídek, plesů, estrád, besed, výchova, rozhlasová a televizní zábava, výroba videofilmů, nahrávání zvukových a obrazové zvukových nosičů záznamu, výroba rozhlasových a televizních programů, poskytování zábavy přes globální informační sítě, kabel a satelitní systém, předprodej vstupenek, organizování a vedení večírků, konferencí, psaní scénářů, provozování her on-line, filmová a rozhlasová tvorba, vydávání elektronických knih a časopisů on-line, pořádání loterií, vydávání odborných, vzdělávacích a zábavných zpráv a publikací, vydávání statistických zpráv a informací.

(591) Barevná

(730) **VLTAVA LABE MEDIA a.s.**, U Trezorky 921/2, Praha 5, Jinonice, 15800, CZ

(740) AK Jana Fráňová, JUDr. Jana Fráňová, advokát, Jakubská 14, Praha 1, 11000

(210) **O-546126**

(220) 28.02.2018

(320) 28.02.2018

(511) 2, 4

(540)

### **IMPAGUARD BLACK DIAMOND**

(510) (2) barvy, nátěry, laky, konzervační přípravky proti korozi a proti deterioraci dřeva, barviva, mořidla; (4) průmyslové oleje a tuky, maziva, přípravky pro pohlcování, zvlhčování a vázání prachu.

(730) **HF servis s.r.o.**, Plešnice 25, Plešnice, 33033, CZ

(740) Advokátní kancelář Alena Králová, Mgr. Alena Králová, Šafaříkovy sady 2774/7, Plzeň, Východní Předměstí, 30100

(210) **O-546943**

(220) 29.03.2018

(320) 29.03.2018

(511) 32, 33, 43

(540)

1454  
**Bakalář**  
Dobré pivo.

(510) (32) pivo, výtažky z chmele na výrobu piva, nealkoholické nápoje, přípravky pro výrobu nealkoholických nápojů; (33) alkoholické nápoje s výjimkou pív; (43) restaurační služby.

(730) **Tradiční pivovar v Rakovníku, a.s.**, Havlíčkova 69, Rakovník, Rakovník I, 26901, CZ

(740) JUDr. Miroslav Kupka, Levého 1532, Rakovník, Rakovník II, 26901

### Zamítnuté námítky týkající se ochranných známek

V průběhu řízení o námítkách může být Úřadem zjištěno, že přihlašovaná ochranná známka, která byla zveřejněna ve Věstníku, nezasahuje do zákonem chráněných starších práv třetích osob, tzv. namítajících, uvedených v ustanovení § 7 zákona č. 441/2003 Sb., a proto Úřad námítky zamítne. Údaje o rozhodnutích o zamítnutí námítek na základě ustanovení § 26 zákona č. 441/2003 Sb. jsou obsaženy v této kapitole.

(210) **O-531143**  
(540)





## Zápisy ochranných známek bez změny ve vztahu ke zveřejněným přihláškám

- (111) **366114**  
(220) 31.08.2016  
(320) 31.08.2016  
(442) 09.11.2016  
(151) 11.04.2018  
(730) **Frýdlová Petra**, Mládkova 98, Praha 5, 15000, CZ  
(740) Společná advokátní kancelář Vsetečka Zelený Švorčík Kalenský a partneři, JUDr. Petr Kalenský, Hálkova 2, Praha 2, 12000  
(210) O-533601  
(510) (9) nahrané magnetické, optické a obdobné nosiče zvuku, obrazu a jiných dat, elektronická publikace; (16) tiskoviny, periodický a neperiodický tisk, odborné a vyučovací pomůcky, odborné a informační publikace a texty na papírových nosičích, propagační tiskoviny, texty, letáky, fotografie a fotografická alba, plakáty a papírové reklamní desky a poutače; (30) těsta pro výrobu slaneho a sladkého pečiva; (35) maloobchod a velkoobchod a internetový obchod s filmy, elektronickými publikacemi, běžnými publikacemi, tiskovinami a periodiky na všech druzích nosičů, maloobchod a velkoobchod a internetový obchod s potřebami pro gastronomii; (41) vydavatelská činnost, vydavatelství a nakladatelství pro knihy, noviny, časopisy a elektronické nosiče zvukových a zvukově obrazových záznamů a jejich rozmnožení, poskytování on-line elektronických publikací (bez možnosti stažení); (43) restaurace - provozování bistra, provozování kavárny, zásobování (catering), modelování potravin.

(511) 9, 16, 30, 35, 41, 43

(540)

### La buхта

- (111) **366115**  
(220) 06.03.2017  
(320) 06.03.2017  
(442) 03.01.2018  
(151) 11.04.2018  
(730) **Agentura Orange s.r.o.**, Maxe Švabinského 2239, Frýdek-Místek, 73801, CZ  
(210) O-537854  
(510) (35) reklama, propagace; (41) sportovní činnosti (série golfových turnajů).  
(511) 35, 41

(540)

### Golf pro zdraví

- (111) **366116**  
(220) 18.05.2017  
(320) 18.05.2017  
(442) 03.01.2018  
(151) 11.04.2018  
(730) **Black Mountain s.r.o.**, nám. Sokolovské 312/1, Liberec, 46001, CZ  
(740) JUDr. Michal Šimek, Vojická 19, Praha, 19300  
(210) O-539718  
(510) (18) aktovky, batohy, cestovní tašky, malá cestovní zavazadla aktovky, nákupní tašky, plážové tašky, sportovní tašky; (25) body (spodní prádlo), bundy a krátké kabáty s výplní, čapky, čelenky (oděvy), dámská přiléhavá tílka (bodice), dámské spodní kalhotky, dámské šaty, hotové podšívky (části oděvů), hřejivé návleky na nohy, kabáty, kalhoty, kalhoty kratší délky, kapesníčky do horní kapsy saka, kapuce, klobouky, kombiné (spodní prádlo), konfekční oděvy konfekce, korzety (spodní prádlo), kostry na klobouky formy na klobouky, košile, košile s krátkými rukávy, kožené oděvy, kožichy, kravaty, legíny (kalhoty), límce a límečky (oděvy), manžety, obuv, oděvy, palčáky (rukavice), pánské krátké spodky, pánské trenýrky, pánské plavky, plastrony (kravatové šátky), plážové oděvy, pletené oděvní výrobky, pokrývky hlavy, ponožky, pulovry, punčochy, pyžama, rukavice (oděvy), saka (oděvy), spodní prádlo, sukně, svetry, šátky a šály, šatové sukně, šle, vesty, živůtky, šněrovačky, korzety, župany; (40) dámské krejčovství, zakázkové krejčovství.

(511) 18, 25, 40

(540)

### Black Mountain

- (111) **366117**  
(220) 21.06.2017  
(320) 21.06.2017

- (442) 03.01.2018  
(151) 11.04.2018  
(730) **Domínik Píchal Bc.**, Větrná 378/6, Křelov-Břuchotín, Křelov, 78336, CZ  
(210) O-540565  
(510) (1) proteiny k použití při výrobě nápojů, bílkoviny, protein (surovina); (29) kokosové máslo, solené ořechy, arašidové máslo, arašidový olej; (31) čerstvé ořechy a lískové ořechy; (32) nápoje pro sportovce obohacené proteiny, nutričně obohacené nápoje.

(511) 1, 29, 31, 32

(540)

### NUTY

- (111) **366118**  
(220) 27.07.2017  
(320) 27.07.2017  
(442) 03.01.2018  
(151) 11.04.2018  
(730) **Aeroklub České republiky, z.s.**, Dělnická 213/12, Praha 7, Holešovice, 17000, CZ  
(740) Ing. Radmila Baumová, nám. Republiky 75/2, Žďár nad Sázavou, Žďár nad Sázavou 1, 59101  
(210) O-541236  
(591) Barevná  
(510) (12) kluzáky, hydroplány, letadla, letecká technika a příslušenství a vybavení letadel spadající do této třídy, padáková technika a příslušenství spadající do této třídy, pomůcky pro parašutisty spadající do této třídy; (14) medaile, odznaky z drahých kovů; (16) blahopřání, brožury, časopisy (periodika), dopisní papír, etikety, kromě textilních, formuláře, kalendáře, lístky, fotografie, mapy, noviny, obálky, oběžníky, razítka, ročenky, sáčky jako obaly, samolepky (papírové výrobky), seznamy (rejstříky), tabule reklamní z papíru nebo lepenky, tiskopisy, tiskoviny, tištěné publikace, papírové vlajky, vzory pro výšivky, zápisníky (notesy); (25) baret, čelenky, čepice, kšiltovky, bundy sportovní, kombinézy (oděvy), kombinézy pracovní, košile, kravaty, sluneční kšilty, oděvy, trička; (26) odznaky ozdobné (knoflíky), odznaky, ne z drahých kovů, startovní čísla; (35) provozování obchodního, nákupního a kancelářského centra, pronájem reklamních a informačních ploch, pomoc při řízení obchodní činnosti, obchodní administrativa, kancelářské práce, tvorba reklamy, poskytování propagačních informací, reklamní, inzertní a propagační činnost prostřednictvím jakéhokoliv média, rozšiřování a poskytování reklamních a inzertních materiálů, periodických a neperiodických tiskovin, novin a časopisů určených pro reklamu a propagaci, prospektů, letáků, katalogů, reklamní literatury a jiných nosných médií i prostřednictvím sítě internet, reklama on-line v počítačové síti, průzkumy trhu, inzerce, marketing, filmů, obchodní rešerše, příprava a vkládání informací o realitních nabídkách a poptávkách do počítačových databází, systemizace informací do počítačové databáze, vytváření, zpracování a třídění dat v rámci databázi; (37) údržba a opravy letadel, opravy, servis a revize parašutistických pomůcek a padáků, údržba a oprava padáků; (38) sdílení (poskytování prostřednictvím sítě internet) fotografií a videí; (39) letecká doprava a přeprava, letecké a dopravní služby, pořádání vyhlídkových letů letadly a balóny, pronájem sportovních letadel, pronájem balónů; (41) organizování sportovních soutěží, odborný výcvik, sportovní, výchovná a vzdělávací činnost v oblasti leteckých sportů, sportovní soutěže, provozování parašutistické školy a parašutistických akcí, pořádání leteckých dnů, pořádání a organizování leteckých vystoupení na sportovních, historických, vojenských, motorových, proudových a ultralehkých letounech a balónech, včetně seskoku parašutistů, pořádání sportovních a společenských akcí, sportovní soutěže, pořádání kulturních a zábavných akcí, pořádání setkání historické techniky, organizování kulturních nebo vzdělávacích výstav a veletrhů, vydávání knih, vzdělávací informace, pořádání a řízení pracovních setkání, výměna zkušeností, organizování aerosalonů k prezentaci sportovních, vojenských, dopravních a ultralehkých letadel, organizování setkání pracovníků a zájemců o letectví, organizování setkání za účelem výměny zkušeností při létání, pronájem sportovních zařízení, s výjimkou dopravních prostředků, provozování sportovních zařízení, školení, vyučování, pořádání a řízení školení, školství, tělesná výchova, zveřejňování textů, kromě reklamních, předprodej vstupenek; (42) zkoušení padáků.

(511) 12, 14, 16, 25, 26, 35, 37, 38, 39, 41, 42

(540)



- (111) **366119**  
(220) 28.07.2017  
(320) 28.07.2017  
(442) 18.10.2017  
(151) 11.04.2018  
(730) **Mozolová Ilona**, Petrohradská 155/27, Praha 10, 10100, CZ  
**Plas Zbyněk**, K rovinám 547/9, Praha 5, 15800, CZ  
(740) Ilona Mozolová, Petrohradská 155/27, Praha 10, 10100  
(210) O-541278  
(510) (22) surová vlákna a jejich náhražky, výrobky z textilií a textilních vláken, a to pásy, popruhy, smyčky, pytle a vaky na balení, uskladnění a přepravu, nepromokavá plachtovina, celtovina, markýzy, stany a plachty, lodní plachty, lana, provazy, šňůry a vlasce, sítě, větrné plachty, vložky do nádob, materiály na vycpávky a výplně, a části a příslušenství všech uvedených výrobků zahrnuté v této třídě; (28) sportovní potřeby a vybavení, vybavení pro lov a rybolov, a části a příslušenství všech uvedených výrobků zahrnuté v této třídě; (31) živá zvířata, živé organismy určené k chovu, zemědělské a vodní plodiny, zahradnické a lesní produkty, potraviny a krmiva pro zvířata, podestýlky a stelivo pro zvířata; (35) reklamní, propagační a marketingové služby, obchodní služby a informace pro spotřebitele, pomoc v obchodní a podnikatelské činnosti, management a administrativní služby, obchodní analýzy, průzkum a informační služby, a půjčování a pronájem v souvislosti s výše uvedenými službami zahrnuté v této třídě, a poradenství, konzultační a informační činnost týkající se uvedených služeb zahrnuté v této třídě; (41) vydavatelská činnost a zpravodajství, služby v oblasti vzdělání, zábavy a sportu, překladatelské a tlumočnické služby, poradenství, konzultační a informativní činnost týkající se uvedených služeb zahrnutých v této třídě.  
(511) 22, 28, 31, 35, 41  
(540)

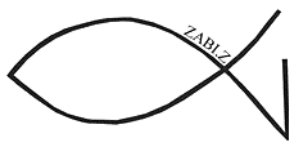

- (111) **366120**  
(220) 05.09.2017  
(320) 05.09.2017  
(442) 03.01.2018  
(151) 11.04.2018  
(730) **Bittengl Petr**, Libušina 338, Rokycany, 33701, CZ  
(210) O-542044  
(510) (35) propagační, reklamní a inzertní činnost, reklamní agentura, aktualizování reklamních materiálů, rozšiřování a zasilání reklamních materiálů, především letáků, prospektů, tiskovin, příprava elektronických pozvánek, prezentace uživatelů na stránkách world wide web v počítačové síti internet, zprostředkovatelská činnost v oblasti marketingu, reklamy a inzercie, marketingové studie, online inzercie; (36) finanční a peněžní služby; (39) doprava a doručování jídel (zboží), rozvoz jídel restauracemi.  
(511) 35, 36, 39

(540)



JidloDomuPlzen.cz

- (111) **366121**  
(220) 20.09.2017  
(320) 20.09.2017  
(442) 03.01.2018  
(151) 11.04.2018  
(730) **Tutter Miloslav Mgr. et Mgr.**, Záveská 1516/1b, Praha 10, Hostivař, 10200, CZ  
(210) O-542377  
(510) (29) maso, polévky a vývary, masové výtažky, maso a masné výrobky, nasolené maso, vařené maso, masové knedlíčky, masové paštiky, masové karbanátky, masové steaky, krutí maso, sušené maso, solené maso, hovězí maso, konzervované maso, uzené maso, smažené maso, zpracované maso, vepřové maso, čerstvé maso, telecí maso; (30) masové koláče (hotové), masové šťávy (omáčka), omáčky na opékané maso, špagety a masové knedlíčky, krekry s masovou příchutí, pečivo s masovou náplní, pečivo obsahující zeleninu a maso, ochucené polevy na maso, ryby, drůbež, pečivo obsahující zeleninu a drůbeží maso, masové omáčkové směsi ve formě granulí, plněné kynuté těsto s masovou náplní, kořenící směs na mleté maso sloppy joe (tradiční americký pokrm), cukr, přírodní sladidla, sladké polevy a náplně, potravinové výrobky z včelích produktů spadající do této třídy, káva, čaj, kakao a jejich náhražky, led, zmrzlina, mražené jogurty a sorbety, pekárenské výrobky, cukrovinky, čokoláda a zákusky, polotovary a jednohubky na bázi pečiva, soli, chuťové přísady, ochucovadla a koření, zpracované obilí, škrob a produkty z nich vyrobené, pečící přípravky a droždí; (43) restaurace (služby), zajišťování hromadného stravování (catering), bufetové služby, bufety rychlého občerstvení, zajišťování stravování a nápojů pro hosty, služby týkající se odnosu jídla s sebou.  
(511) 29, 30, 43  
(540) **JAMIEHO SUPER RYCHLOVKY**

- (111) **366122**  
(220) 20.09.2017  
(320) 20.09.2017  
(442) 03.01.2018  
(151) 11.04.2018  
(730) **VELTEKO s.r.o.**, K Borovičkám 1716, Vlašim, 25801, CZ  
(740) Macek and Partners, Mgr. Jiří Macek, Sázkavská 751/16, Praha 2, Vinohrady, 12000  
(210) O-542387  
(510) (7) stroje a strojní zařízení s mechanickým pohonem, příslušenství uvedených strojů, mechanické ruční nástroje, strojní součásti, nástroje poháněné elektrickým pohonem nebo jiným mechanickým pohonem v rámci této třídy, zpracovatelské stroje jako stroje balící, dávkovací; (9) stroje vážící.  
(511) 7, 9  
(540) **STREAMLINE ULTRASONIC TECHNOLOGY**

- (111) **366123**  
(220) 22.09.2017  
(320) 22.09.2017  
(442) 03.01.2018  
(151) 11.04.2018  
(730) **Ráčková Ivana DiS.**, Husova 2380, Žatec, 43801, CZ  
**Ráček Václav Ing., Ph.D.**, Husova 2380, Žatec, 43801, CZ

(740) DiS. Ivana Ráčková, Husova 2380, Žatec, 43801

(210) O-542466

(591) Barevná

(510) (36) makléřské služby v oblasti nemovitostí, služby v oblasti pronájmu nemovitostí, poskytování informací týkajících se nemovitostí, poskytování informací vztahujících se k trhu s nemovitostmi (nemovitosti), poskytování informací o nemovitostech, služby nemovitostní (realitní služby), nemovitostní (realitní) konzultační služby, služby v oblasti nemovitostí, oceňování a odhady nemovitostí, oceňování v oblasti nemovitostí, asistence při koupi nemovitostí, pronájem a nájem nemovitostí, pronájem nemovitostí všeho druhu, zprostředkování nájmu (pouze nemovitostí), poradenství týkající se nemovitostí, poradenství v oblasti nemovitostí, konzultace při koupi nemovitostí, plánování investic do nemovitostí, pronajímání kanceláří [nemovitostí], oceňování/odhady nemovitostí, hodnocení nemovitostí (oceňování), sjednávání pronájmu nemovitostí, zajišťování pronájmu nemovitostí, oceňování nemovitostí, odhady nemovitostí, služby spojené s nabýváním nemovitostí, odhad nemovitostí a jejich oceňování, oceňování a odhadování cen nemovitostí, odhad nemovitostí a jejich hodnocení, poradenské služby týkající se nemovitostí, poradenství v oblasti majetku (nemovitostí), konzultační služby týkající se nemovitostí, sjednávání smluv pro pronájem obchodních nemovitostí, poradenské služby v oblasti vlastnictví nemovitostí, poradenské služby v oblasti oceňování nemovitostí, poskytování informací vztahujících se k nemovitostem, konzultační služby vztahující se k nemovitostem, konzultační služby o investicích v oblasti nemovitostí, služby týkající se odstoupení od pronájmu nemovitostí, služby realitní kanceláře v oblasti rezidenčních nemovitostí, služby realitních kanceláří v oblasti komerčních nemovitostí, poskytování informací vztahujících se k oceňování nemovitostí, poskytování informací týkající se trhu s nemovitostmi, služby týkající se průzkumu v oblasti získávání nemovitostí, sjednávání nájemních smluv a smluv o pronájmu nemovitostí, poskytování informací v oblasti trhu s nemovitostmi (realitami), realitní služby vztahující se ke správě investic do nemovitostí, poskytování realitních informací vztahujících se k nemovitostem a pozemkům; (37) inženýrské práce (stavebnictví), stavebnictví, konzultace ve stavebnictví, stavebnictví, poradenství v oboru stavebnictví, developerní služby (stavebnictví), služby v oblasti stavebnictví spadající do této třídy, poradenské služby ve stavebnictví, informace v oblasti stavebnictví, informace týkající se stavebnictví, stavebnictví a opravy budov, stavebnictví a demolice staveb, poradenství vztahující se ke stavebnictví, poskytování informací v oblasti stavebnictví, poradenství v oblasti stavebního inženýrství (stavebnictví), konzultace v oblasti stavitelství a stavebnictví, konzultace týkající se stavebnictví a stavitelství, poskytování informací vztahujících se ke stavebnictví, poradenské služby vztahující se ke stavebnictví; (42) návrhářské služby v oblasti stavebnictví, návrhy vztahující se ke stavebnictví, technické projektové studie v oblasti stavebnictví, technické poradenské služby vztahující se ke stavebnictví.

(511) 36, 37, 42

(540)



(111) **366124**

(220) 19.10.2017

(320) 19.10.2017

(442) 03.01.2018

(151) 11.04.2018

(730) **Travel America s.r.o.**, Neumannova 1453/20, Praha 5, Zbraslav, 15600, CZ

(210) O-543113

(510) (35) zprostředkovatelská činnost v oblasti obchodu s následujícími výrobky: DVD a jinými záznamovými digitálními médii, tiskárenskými výrobky, fotografiemi, zavazadly a taškami, deštníky a slunečníky, oděvy a pokrývkami hlavy, marketing; (39) provozování cestovní kanceláře v rámci této třídy, poradenská a konzultační činnost v cestovním ruchu, doprava,

zprostředkování a průvodcovská činnost v cestovním ruchu, obstarávání a prodej letenek, činnost touroperátora; (43) služby cestovní kanceláře spojené s ubytováním a opatrováním stravování.

(511) 35, 39, 43

(540)



(111) **366125**

(220) 02.11.2017

(320) 02.11.2017

(442) 03.01.2018

(151) 11.04.2018

(730) **Hein & spol. - keramické závody, spol. s r.o.**, Tošovice 1, Odry, 74235, CZ

(740) Pavel Reichel a kol., Ing. Pavel Reichel, Lopatecká 14, Praha 4, 14700

(210) O-543459

(510) (11) kachlová kamna; (19) keramické kachle a tvarovky; (35) prodej a/nebo online prodej keramických kachlí a tvarovek, prodej a/nebo online prodej kachlových kamen a krbů.

(511) 11, 19, 35

(540)

**HEIN**

(111) **366126**

(220) 02.11.2017

(320) 02.11.2017

(442) 03.01.2018

(151) 11.04.2018

(730) **Hein & spol. - keramické závody, spol. s r.o.**, Tošovice 1, Odry, 74235, CZ

(740) Pavel Reichel a kol., Ing. Pavel Reichel, Lopatecká 14, Praha 4, 14700

(210) O-543460

(510) (11) kachlová kamna; (19) keramické kachle a tvarovky; (35) prodej a/nebo on-line prodej keramických kachlí a tvarovek, prodej a/nebo on-line prodej kachlových kamen a krbů.

(511) 11, 19, 35

(540)

**HEIN**

(111) **366127**

(220) 08.11.2017

(320) 08.11.2017

(442) 03.01.2018

(151) 11.04.2018

(730) **Kročil Antonín**, Ejpovická 127, Kyšice, 33001, CZ

(740) LANGROVA, s.r.o., Skřetova 1011/48, Plzeň, Jižní Předměstí, 30100

(210) O-543618

(510) (35) nákup a prodej doplňků stravy, sportovních pomůcek a náčiní, reklamní činnost, pronájem reklamních ploch; (41) sportovní, vzdělávací a kulturní činnost; (43) pohostinská činnost.



(511) 35, 41, 43  
(540)



(111) **366128**  
(220) 08.12.2017  
(320) 08.12.2017  
(442) 03.01.2018  
(151) 11.04.2018  
(730) **Hovorka Tomáš**, Piktrova 3, Praha 4, 14000, CZ  
(210) O-544316

(510) (35) distribuce vzorků, propagace, inzertní a reklamní činnost, inzertní on-line, předvádění výrobků, propagace zboží a služeb prostřednictvím distribuce kuponů, obchodní management, internetový obchod, internetový prodej a prodej následujících výrobků: trička, mikiny, tílka, kalhoty, sportovní oblečení, dresy, sportovní textil; (40) zakázkový potisk látek dekorativními vzory, potiskování textilií, potisk triček; (42) správa webových stránek, tvorba a údržba webových stránek.

(511) 35, 40, 42

(540)

**triko4u.cz**

(111) **366129**  
(220) 12.12.2017  
(320) 12.12.2017  
(442) 03.01.2018  
(151) 11.04.2018  
(730) **PRK Partners s.r.o. advokátní kancelář**, Jáchymova 26/2, Praha 1, Staré Město, 11000, CZ  
**Wolters Kluwer ČR, a.s.**, U nákladového nádraží 3146/6, Praha 3, Strašnice, 13000, CZ

(210) O-544409

(510) (9) bezpečnostní, zabezpečovací, ochranná a signalizační zařízení, informační technologie a audiovizuální, multimediální a fotografické přístroje, zařízení v oblasti informačních technologií a audiovizuální zařízení, vědecké výzkumné a laboratorní přístroje, přístroje pro vyučování a simulátory, nahraný obsah (počítačové programy, data a informace), přístroje, nástroje a kabely pro oblast elektřiny, vědecké a laboratorní přístroje na úpravu elektrickým proudem, počítačový software, audiovizuální a fotografické přístroje, elektronický papír (zobrazovací přístroje), zobrazovací přístroje, televizory a filmové přístroje a video přístroje, databáze (elektronické), elektronické databáze, databáze, počítačové databáze, přístroje na uchování dat, adresáře (elektrické nebo elektronické), elektronické časové rozvrhy, zařízení a vybavení pro počítačové sítě a pro datovou komunikaci; (16) papír a lepenka, jednorázové papírové výrobky, papírnické zboží a učební pomůcky, umělecké předměty a figuríny z papíru a lepenky a architektonické modely, pytle a balící a obalové materiály a materiály pro skladování z papíru, lepenky nebo z plastů, lepidla na papír a domácí potřeby, pasty a jiná lepidla pro papírenství nebo domácnost, lepidla pro papírenství nebo domácnost, lepidla pro papírenství a domácnost; (18) kůže a imitace kůže, surové kůže a usně a výrobky z těchto materiálů, a to zavazadla, cestovní tašky, peněženky a ostatní tašky, klíčenky z kůže, nákupní tašky z kůže, kabelky vyrobené z kůže, zavazadla, všechno z kůže, tašky z imitace kůže, pouzdra z imitace kůže, kabelky vyrobené z imitací kůže, cestovní tašky z imitace kůže, diplomatické kufříky vyrobené z imitace kůže, pouzdra na klíče z imitací kůže, pouzdra na klíče z kůže a usně, pouzdra na kreditní karty vyrobená z imitace kůže; (25) pokrývky hlavy, oděvy, obuv, členky (oděvy), členky na uši (oděvy), clony proti slunci (oděvy), klobouky na společenské akce (oděvy); (28) hračky, hry a žertovné předměty, sportovní potřeby a vybavení; (32) nealkoholické nápoje, odalkoholizované nápoje, pivo a pivovarnické výrobky, přípravky k zhotovování nápojů, přípravky na

výrobu nápojů; (35) obchodní služby a informace pro spotřebitele, administrativní (obchodní) udělování licencí ke zboží a službám druhých, administrativní prodej, administrativní služby související s odkazováním klientů na právníky, administrativní služby související s doporučováním pacientů k vyšetření, administrativní služby v oblasti příjmu prodejních objednávek, administrativní služby v oblasti zpracování reklamaci v záruční době, administrativní služby v oblasti zubního zdravotního pojištění, administrativní služby v oblasti akciových plánů pro zaměstnance, administrativní zpracování nákupních objednávek, administrativní zpracování počítačových nákupních objednávek, administrativní zpracování nákupních objednávek zadaných telefonicky nebo přes počítač, administrativní zpracování reklamaci v záruční době, administrativní zpracování a organizování zásilkových služeb, administrativní zpracování objednávek, administrativní zpracování nákupních objednávek v rámci služeb poskytovaných zásilkovými společnostmi, reklamní, marketingové a propagační služby, pomoc v obchodní a podnikatelské činnosti, management a administrativní služby, administrativní zpracování dat, databáze počítačové (řízení -), počítačové databáze (sbírání informací do -), databáze počítačové (správa -), počítačové databáze (kompilování informací do -), poskytování komerčních informací prostřednictvím počítačové databáze, obchodní informační služby dodávané online z počítačové databáze nebo z internetu, obchodní analýzy, průzkum a informační služby, průzkum trhu – vše shora uvedené v rámci třídy 35; (38) telekomunikační služby, spoje (komunikace), služby telekomunikačních sítí, síťové telekomunikační služby, počítačová komunikace a přístup k internetu, poskytování přístupu k obsahu, webovým stránkám a portálům, pronájem času přístupu do počítačové databáze, pronájem přístupového času do počítačové databáze; (41) výchova, vzdělávání, zábava a sportovní činnost, překladatelské a tlumočnické služby, služby v oblasti vzdělávání, zábavy a sportu, vydavatelská činnost a zpravodajství, zábavní služby poskytované on-line z počítačové databáze nebo z internetu, vydávání elektronických novin dostupných prostřednictvím globální počítačové sítě, vydávání redakčních poznámek na stránkách dostupných prostřednictvím globální počítačové sítě, poskytování publikací z celosvětové počítačové sítě nebo internetu s možností prohlížení, poskytování elektronických publikací z globální počítačové sítě nebo internetu, bez možnosti stažení, služby knihoven, služby audiovizuálních ukázkových prezentací pro vzdělávací účely, příprava a pořádání vzdělávacích akcí, poskytování on-line informací o audio a vizuálních médiích, organizování webinářů; (42) služby v oblasti informačních technologií, vědecké a technologické služby, služby testování, služby ověřování a služby kontroly kvality, počítačové služby, návrhářství, navrhování a vývoj softwaru pro elektronické databáze, vývoj softwaru počítačové databáze, navrhování softwaru počítačové databáze, navrhování a vývoj programů počítačové databáze, navrhování a vývoj softwaru počítačové databáze, konzultační služby v oblasti navrhování a vývoje programů počítačové databáze, programování počítačového softwaru pro elektronické slovníky a databáze pro jazykový překlad, webhostingové služby a software jako služba a pronájem softwaru, pronájem počítačového softwaru na čtení databáze cenových kotací, poskytování on-line informací v oblasti technologického výzkumu z počítačové databáze nebo internetu, poskytování informací a výsledků v oblasti vědeckého výzkumu prostřednictvím internetové databáze s možností vyhledávání, navrhování elektronického formátu cd-rom pro počítačové databáze, konzultační, poradenské a informační služby v oblasti informačních technologií, aktualizace webových stránek pro třetí osoby, navrhování a vývoj systémů pro ukládání dat, navrhování a vývoj systémů pro zpracování dat, navrhování a vývoj systémů pro zobrazování dat, navrhování a vývoj systémů pro zadávání dat, navrhování počítačových strojů a počítačového softwaru pro obchodní analýzy a reporting, on-line počítačové služby, pronájem počítačového hardwaru a počítačového vybavení, pronájem počítačového hardwaru a softwaru, pronájem hardwaru a softwaru, pronájem a údržba počítačového softwaru, příprava počítačových programů na zpracování dat, poskytování informací o navrhování a vývoji počítačového softwaru, systémů a sítí, poradenství v oboru ochrany dat, poradenství v oblasti internetového zabezpečení, pronájem počítačů a aktualizace počítačového softwaru, pronájem počítačů a počítačového softwaru, pronájem počítačů a softwaru, řešení problémů počítačového hardwaru a softwaru, služby počítačových sítí, služby migrace dat, služby v oblasti managementu počítačových projektů, služby v oblasti konfigurace počítačových sítí, služby zabezpečení, ochrany a obnovy v oblasti informačních technologií, správa práv uživatelů v počítačových sítích, správa projektů v oblasti informačních technologií, správa serverů, správa serverů pro elektronickou poštu, správa vzdáleného serveru, vývoj počítačových systémů, vývoj počítačových sítí, vývoj přístrojů pro zpracování údajů, systémové analýzy (počítačové); (45) právní

služby, služby právní pomoci, služby právního zástupce, služby právních asistentů, právnícké (komerční služby), právní služby pro firmy, advokátní a právní služby, právní služby pro bono, právní zprostředkovatelské (mediační) služby, výzkumné služby v oboru právních informací, služby převodu vlastnických práv majetku (právní služby), registrace doménových jmen (právní služby), názvy domén (registrace) právní služby, licencování počítačového softwaru (právní služby), licencování autorských práv (právní služby), monitorování ochranných známek (právní služby), služby v oblasti mimosoudního řešení sporů (právní služby), služby v oblasti právního poradenství, udělování licencí k databázím (právní služby), licenční služby vztahující se k výrobě zboží (právní služby), počítačový software (poskytování licencí) právní služby, právní služby týkající se závětí, právní služby v oblasti nabývání duševního vlastnictví, udělování licencí k počítačovému softwaru (právní služby), poskytování licencí na počítačový software (právní služby), právní služby týkající se registrace ochranných známek, udělování licencí k ochranným známkám (právní služby), udělování licencí na franšizové koncepty (právní služby), udělování licencí k výzkumu a vývoji (právní služby), licenční služby vztahující se k právům na veřejné předvádění (právní služby), informační služby vztahující se k právním záležitostem, právní služby poskytované v souvislosti se soudními řízeními, právní služby týkající se zakládání a registrací společností, poradenské služby týkající se spotřebitelských práv (právní poradenství), právní služby v oblasti práv k duševnímu vlastnictví, právní služby související s právy týkajícími se timesharingu, udělování licencí (právní služby) v rámci vydávání softwaru, udělování licencí k rozhlasovým a televizním programům (právní služby), právní služby týkající se udělování

licencí k autorským právům, právní služby vztahující se k využívání práv duševního vlastnictví, udělování licencí k duševnímu vlastnictví v oblasti ochranných známek (právní služby), služby v oblasti dozoru nad ochrannými známkami pro účely právního poradenství, poskytování licencí k právům duševního vlastnictví a autorským právům (právní služby), využívání práv duševního vlastnictví a autorských práv udělováním licencí (právní služby), služby právního a soudního výzkumu v oblasti duševního vlastnictví, právní služby související se sjednáváním smluv pro třetí strany, informační a poradenské služby vztahující se k právním záležitostem.

(511) 9, 16, 18, 25, 28, 32, 35, 38, 41, 42, 45

(540)



### **Přehled zápisů ochranných známek se změnou ve vztahu ke zveřejněným přihláškám**

Kapitola obsahuje údaje o ochranných známkách zapsaných na základě ustanovení § 28 odst. 1 zákona č. 441/2003 Sb., u kterých došlo ke změně údajů oproti zveřejněné přihlášce ochranné známky.

Číselný přehled (111)
--------------------------

366113
--------

## Zápisy ochranných známek se změnou ve vztahu ke zveřejněným přihláškám

- (111) **366113**  
(220) 30.06.2016  
(320) 30.06.2016  
(442) 12.10.2016  
(151) 11.04.2018  
(540)



- (730) **FTV Prima, spol. s r.o.**, Na Žertvách 132/24, Praha 8 - Libeň, 18000, CZ  
(510) (35) propagační činnost, reklama, služby reklamních a propagačních kanceláří, marketing, organizace spotřebitelských soutěží reklamního charakteru zaměřených zejména na podporu prodeje, vyhlášení výsledků soutěží reklamního charakteru zaměřených zejména na podporu prodeje, organizace spotřebitelských soutěží v rámci této třídy, spotřebitelská anketa, propagace výherce soutěže či ankety, reklamní, inzertní a propagační činnost, marketing, poskytování informací komerčního nebo reklamního charakteru, multimediálních informací komerčního charakteru, on-line inzerce, pronájem reklamních a komerčních informačních míst v rámci třídy, činnost reklamní agentury, činnost ekonomických a/nebo organizačních poradců, zprostředkování v obchodních vztazích, automatizované zpracování dat, pomoc při provozování obchodů a obchodních činnosti průmyslového nebo obchodního podniku, služby, které zahrnují záznam, přepis, vypracování, kompilaci, přenášení nebo systemizaci písemných či datových či elektronických sdělení a záznamů, jakož i využívání nebo kompilaci matematických a statistických údajů, organizační zabezpečování televizního vysílání, shromažďování zboží ve prospěch ostatních (s výjimkou přepravy tohoto zboží) tak, aby si zákazníci mohli toto zboží pohodlně prohlédnout a nakoupit (prostřednictvím maloobchodu, velkoobchodu, objednávkových katalogů nebo elektronických médií), výstavní činnost komerční, podporování a intenzifikace obchodních služeb založené na zvýhodňování klíčových spolupracovníků a klientů (obchodní služby), věrnostní a bonusové systémy (obchodní služby) jako poskytování slev a odměn, výstavy komerční nebo reklamní nebo propagační, předvádění zboží prostřednictvím internetu nebo katalogu nebo výstav za účelem reklamy a/nebo prodeje, přeskupování a shromažďování (kromě dopravy) různých výrobků pro třetí osoby za

účelem umožnit spotřebiteli pohodlně vybrat a prohlížet a kupovat (kromě přepravy) prostřednictvím katalogu a/nebo internetu a/nebo zásilkového prodeje, zprostředkování obchodních kontaktů a provádění obchodních operací; (38) telekomunikace, elektronická pošta, služby elektronických nástěnek (telekomunikační služby), informační kanceláře, vysílání kabelové televize, služby dálkových konferencí, počítačová komunikace, posílání zpráv, poskytování internetových diskusních fór, pronájem přístrojů pro přenos zpráv, pronájem přístupového času ke globálním počítačovým sítím, pronájem zařízení pro přenos informací, přenášení televizního signálu pomocí satelitních družic, přenos zpráv a obrazovky informací pomocí počítače, půjčování telekomunikačních zařízení, teleshoppingové služby (poskytování televizních kanálů pro teleshoppingové služby), televizní vysílání, digitální vysílání, televizní vysílání zábavných, vzdělávacích, výchovných, soutěžních, diskusních a informačních pořadů, šíření elektronických časopisů, informací, elektronických periodik, knih v elektronické podobě, audio nebo audiovizuálních děl prostřednictvím informační nebo datové nebo elektronické nebo komunikační nebo telekomunikační nebo počítačové sítě, zejména internetu, pomocí satelitů a jiných sítí, informační služby na internetu související s televizním vysíláním, služby na internetu související s televizním vysíláním, přenos dat (obrázků, fotografií, 3d aplikací) prostřednictvím globální počítačové sítě; (41) nakladatelství a vydavatelství, ediční činnost, publikační činnost, nahrávání nosičů zvukových nebo obrazové zvukových, služby v oblasti digitálního zpracování obrazu, elektronické publikování (dtp), služby v oblasti estrád, tv produkce, tvorba a výroba televizních a audiovizuálních programů, studia, filmová tvorba, filmové projekce, půjčování filmů, fotografování, informace o možnostech zábavy, informace o výchově a vzdělávání, výchovně zábavné klubové služby, vydávání knih, služby nahrávacího studia, nahrávání videopásek, organizace společenských a kulturních akcí, organizace, provozování a provádění her a soutěží i veřejných, organizování vzdělávacích nebo zábavných soutěží, výstavní činnost v oblasti kultury nebo zábavy nebo výchovy nebo vzdělávání, plánování a organizování večírků, poskytování on-line elektronických publikací (bez možnosti stažení), pronájem audio nahrávek, pronájem dekorací, pronájem kinematografických filmů, provozování her on-line (z počítačové sítě), výroba divadelních nebo jiných představení, půjčování videopásek, psaní scénářů, organizování a vedení seminářů, reportérské služby, televizní zábava, opatřování titulky, výuka, vydávání elektronických knih a časopisů on-line, zveřejňování a vydávání textů, s výjimkou reklamních nebo náborových, výroba videofilmů, pronájem zvukového nahrávacího zařízení, živé představení, organizování živých vystoupení, čtenářská anketa, divácká anketa.

- (511) 35, 38, 41  
(210) O-532345

### Zápisy licenčních smluv k ochranným známkám

V této kapitole jsou zveřejněny zápisy licenčních smluv podle ustanovení § 18 odst. 1 zákona č. 441/2003 Sb.

Číslo zápisu (111)	Vlastník (730)	Nabyvatel licence (791)	Druh licence (793)	Datum uzavření licenční smlouvy (793)	S účinností od data (580)
185010	Ing. Ota Rubner, Lesní 78, Heřmanova Hut' - Vlkýš, 33024, CZ	NAVA Tisk s.r.o., Hankova 1455/6, Plzeň, Jižní Předměstí, 30100, CZ	nevýlučná	14.03.2018	13.04.2018
264072	MARLENKA international s.r.o., Valciřská 434, Lískovec, Frýdek-Místek, 73801, CZ	RUF Lebensmittelwerk KG, Oldenburger Str. 1, Quakenbrück 49610, DE	nevýlučná	30.11.2017	13.04.2018
301193	ELEKTROWIN a.s., Michelská 300/60, Praha 4, 14000, CZ	Recyklohraní, o.p.s., Soborská 1302/8, Praha 6, Dejvice, 16000, CZ	nevýlučná	12.03.2018	11.04.2018
301193	ECOBAT s.r.o., Soborská 1302/8, Praha 6, 16000, CZ	Recyklohraní, o.p.s., Soborská 1302/8, Praha 6, Dejvice, 16000, CZ	nevýlučná	12.03.2018	11.04.2018
301193	ASEKOL a.s., Československého exilu 2062/8, Praha 4, 14300, CZ	Recyklohraní, o.p.s., Soborská 1302/8, Praha 6, Dejvice, 16000, CZ	nevýlučná	12.03.2018	11.04.2018
326770	ČEPS, a.s., Elektrárenská 774/2, Praha 10, 10152, CZ	ČEPS Invest, a.s., Elektrárenská 774/2, Praha 10 - Michle, 10152, CZ	nevýlučná	27.03.2018	11.04.2018
326771	ČEPS, a.s., Elektrárenská 774/2, Praha 10, 10152, CZ	ČEPS Invest, a.s., Elektrárenská 774/2, Praha 10 - Michle, 10152, CZ	nevýlučná	27.03.2018	11.04.2018
326772	ČEPS, a.s., Elektrárenská 774/2, Praha 10, 10152, CZ	ČEPS Invest, a.s., Elektrárenská 774/2, Praha 10 - Michle, 10152, CZ	nevýlučná	27.03.2018	11.04.2018
326773	ČEPS, a.s., Elektrárenská 774/2, Praha 10, 10152, CZ	ČEPS Invest, a.s., Elektrárenská 774/2, Praha 10 - Michle, 10152, CZ	nevýlučná	27.03.2018	11.04.2018
340709	ČEPS, a.s., Elektrárenská 774/2, Praha 10, 10152, CZ	ČEPS Invest, a.s., Elektrárenská 774/2, Praha 10 - Michle, 10152, CZ	nevýlučná	27.03.2018	11.04.2018
344011	ČEPS, a.s., Elektrárenská 2, Praha 10 - Michle, 10100, CZ	ČEPS Invest, a.s., Elektrárenská 774/2, Praha 10 - Michle, 10152, CZ	nevýlučná	27.03.2018	11.04.2018
344012	ČEPS, a.s., Elektrárenská 2, Praha 10 - Michle, 10100, CZ	ČEPS Invest, a.s., Elektrárenská 774/2, Praha 10 - Michle, 10152, CZ	nevýlučná	27.03.2018	11.04.2018
344013	ČEPS, a.s., Elektrárenská 2, Praha 10 - Michle, 10100, CZ	ČEPS Invest, a.s., Elektrárenská 774/2, Praha 10 - Michle, 10152, CZ	nevýlučná	27.03.2018	11.04.2018
364917	ČEPS, a.s., Elektrárenská 774/2, Praha 10, 10152, CZ	ČEPS Invest, a.s., Elektrárenská 774/2, Praha 10 - Michle, 10152, CZ	nevýlučná	27.03.2018	11.04.2018
364918	ČEPS, a.s., Elektrárenská 774/2, Praha 10, 10152, CZ	ČEPS Invest, a.s., Elektrárenská 774/2, Praha 10 - Michle, 10152, CZ	nevýlučná	27.03.2018	11.04.2018
364919	ČEPS, a.s., Elektrárenská 774/2, Praha 10, 10152, CZ	ČEPS Invest, a.s., Elektrárenská 774/2, Praha 10 - Michle, 10152, CZ	nevýlučná	27.03.2018	11.04.2018
364920	ČEPS, a.s., Elektrárenská 774/2, Praha 10, 10152, CZ	ČEPS Invest, a.s., Elektrárenská 774/2, Praha 10 - Michle, 10152, CZ	nevýlučná	27.03.2018	11.04.2018
364921	ČEPS, a.s., Elektrárenská 774/2, Praha 10, 10152, CZ	ČEPS Invest, a.s., Elektrárenská 774/2, Praha 10 - Michle, 10152, CZ	nevýlučná	27.03.2018	11.04.2018
364922	ČEPS, a.s., Elektrárenská 774/2, Praha 10, 10152, CZ	ČEPS Invest, a.s., Elektrárenská 774/2, Praha 10 - Michle, 10152, CZ	nevýlučná	27.03.2018	11.04.2018

### Přehled obnov zápisu ochranných známek

Kapitola obsahuje údaje o ochranných známkách, u kterých byl na žádost vlastníka obnoven zápis podle ustanovení § 28 odst. 2 zákona č. 441/2003 Sb.

Číselný přehled (111)											
98523	98524	102420	105373	117908	120093A	120093	153355C	153355F	158177	158248	158249
158256	158290	158293	158347	158545	159209	164408	164409	214810	215336	215951	216662
216731	216871	217488	218079	218411	218482	218516	219001	219004	219062	219063	219064
219114	219180	219181	219182	219366	219752	219754	219756	219758	219759	219760	219793
219826	219827	219892	220222	220278	220297	220338	220339	220492	220503	220524	220525
220526	220527	220610	220860	220892	220932	221276	221324	221710	221918	222616	222617
222696	222697	222698	222707	222708	222709	222710	222711	222747	222801	223252	223797
223800	223896	225003	225004	225005	225006	225007	225008	225009	225047	225836	225854
226081	227338	228061	231543	231554	231555	235369	235378	235379	235380	235382	235383
240816	271515	271516	274401	275085	296383	298063	298112	298542	299289	299299	299518
299668	299765	299927	299928	299930	300021	300022	300023	300118	300142	300155	300247
300248	300298	300299	300378	300445	300455	300464	300470	300540	300567	300568	300599
300600	300601	300602	300604	300656	300657	300741	300864	300866	300915	300916	300917
300929	300982	300983	300991	301022	301041	301135	301144	301153	301167	301315	301316
301389	301521	301533	301534	301669	301742	302008	302105	302110	302141	302275	302301
302382	302383	302384	302385	302396	302486	302488	302496	302504	302540	302611	302623
302677	302794	302848	302943	302983	302984	302985	303010	303167	303168	303278	303400
303423	303443	303444	303445	303457	303826	303961	303962	304064	304103	304220	304420
304459	304549	304552	304631	304687	304773	304820	304869	305081	305115	305260	305261
305262	305263	305418	305457	305868	306938	307026	307027	307169	307207	307553	307555
307766	307865	307958	309108	313699	316355	335250	337120				

## Obnovy zápisu ochranných známek

(111) **98523**  
(220) 19.05.1938  
(151) 19.05.1938  
(540)

### AGOFOLLIN

(730) **BB Pharma a.s.**, Durychova 101/66, Praha 4, Lhotka, 14200, CZ  
(510) Lučební, kosmetické a lékárnické výrobky  
(511) 1, 3, 5  
(210) O-15635

(111) **98524**  
(220) 19.05.1938  
(151) 19.05.1938  
(540)

### AGOLUTIN

(730) **BB Pharma a.s.**, Durychova 101/66, Praha 4, Lhotka, 14200, CZ  
(510) Lučební, kosmetické a lékárnické výrobky.  
(511) 1, 3, 5  
(210) O-15636

(111) **102420**  
(220) 25.05.1948  
(151) 25.05.1948  
(540)

### B.V.D.

(730) **The B.V.D. Licensing Corporation, společnost zřízená podle zákonů státu Delaware**, New York, NY, US  
(740) Rott, Růžička & Guttman Patentové, známkové a advokátní kanceláře, JUDr. Vladimír Rott, patentový zástupce, Vinohradská 37/938, Praha 2, 12000  
(510) (25) šatstvo pro muže jak následuje: prádlo ze tkaných a textilních látek, jmenovitě košile, spodky, jednotné kombinezy, šortky a prádlo pro lyžaře, pyjama, sportovní dresy, totiž košile a spodky pro sportovce, krátké kalhoty, kombinované pasy a pletené kalhoty, dlouhé plavky a krátké plavky, kapesníky, svetry, košile, sportovní košile, noční košile, župany, plážové oděvy, jmenovitě tkané a pletené košile; oděvy pro ženy jak následuje: koupací oděvy, plážové oděvy, dlouhé kalhoty, košile a krátké kalhoty, pláštěnky, šály a šátky na krk, sportovní košile, svetry, domácí kabáty, pyjama, pletené lyžařské košile a šortky, jednotné obleky, župany, kapesníky; oděvy pro děti jak následuje: prádlo, koupací obleky a plavky, dětské kazajky, bavlněné zboží.  
(511) 25  
(210) O-13461

(111) **105373**  
(220) 10.12.1948  
(151) 10.12.1948  
(540)



(730) **Palaba a.s.**, Netovická 875, Slaný, 27444, CZ  
(740) Advokátní a patentová kancelář Traplová, Hakr, Kubát, Mgr. Jana Šuranová Traplová, Přístavní 24, Praha 7, 17000  
(510) Výrobky elektrotechnické, osvětlovací předměty všeho druhu, zejména svítilny, reflektory, cyklistická osvětlení, automobilové a motocyklové svítilny a reflektory, ruční a kapesní svítilny a lampy, svítilny pro vozidla, lodě a letadla, lucerny, žárovky, žárovky pro kapesní svítilny, slaboproudové žárovky, suché kapesní baterie, galvanické články, akumulátory, dynamo, dynamka pro kola a motocykly, elektrické baterie a články, zápalné baterie, zapalovače, vypínače, elektromotory, indukční přístroje, motorová vozidla, motocykly a jízdní kola a jejich součástky a příslušenství, telegrafní a telefonní přístroje a jejich součástky a příslušenství, vysokofrekvenční a rádiové součástky, radiopřístroje a

radiosoučástky a radiotechnické výrobky, signální přístroje, signálové svítilny, signální a sdělovací zařízení a jejich součástky, dálkové oznamovací přístroje a jejich součástky, měřicí přístroje a nástroje a jejich součástky, ventilátory, osvětlovací dynamo, zapalovací zařízení pro motorová vozidla, spouštěče pro spalovací motory, elektrické měniče, transformátory, tlumivky, izolátory, kotvy, kolektory, elektrody, elektrické kabely, kabelová armatura zejména kabelové koncovky a trubky, drát, rtuťové lampy, neonové lampy a trubice, pouzdra k obloukovým lampám, pouzdra a objímky pro svítilny, pouzdra pro kapesní a ruční svítilny a osvětlovací předměty, osvětlovací armatury, hofáky, světlomety, rozptylovače světla, zařízení pro bezdrátovou telegrafii a telefonii, telekomunikační a radio-aparáty, zvukové zařízení, rozhlasové aparáty vysílací a přijímací, jejich součástky a příslušenství, elektrické přístroje měřicí, počítací, registrační a jejich součástky, kontrolní elektrické přístroje, elektrické žehličky, elektrické topné, vařicí a tepelné přístroje, zejména teploměry, roentgenové přístroje a lampy, elektromedicinální přístroje a jejich součástky, elektromagnetické přístroje a jejich součástky, elektrické návěštní přístroje, elektrická zvonítka, elektrické aparáty a zařízení pro osvětlování, pro elektrolysu, pro silostroje a pro průmyslová zařízení, rtuťové tlumiče a usměrňovače, odpory, isolační kladky, isolační zvony, isolační knoflíky, cívky, stiskátka, vypínače a isolační součástky, kotouče, prstence, elektrotechnické vysokofrekvenční přístroje a jejich součástky.

(511) 6, 7, 9, 11, 12, 17  
(210) O-5774

(111) **117908**  
(220) 22.04.1938  
(151) 22.04.1938  
(540)

### MAS

(730) **INDUSTRY INNOVATION a.s.**, Na poříčí 1071/17, Praha 1 - Nové Město, 11000, CZ  
(740) PatentCentrum Sedlák & Partners s.r.o., Husova 5, České Budějovice, 37001  
(510) Stroje a jejich součásti, zejména stroje obráběcí, motory a jejich součásti, zejména letecké motory, letadla a jejich součásti, motorová vozidla a jízdní kola a jejich součásti, zámečnické zboží, gumové technické zboží, gumové podlahy, gumové pláště, gumové duše a gumové obruče na kola, kabely, chemické zboží, tuky a mazadla, kosmetické zboží, cidicí prostředky, veškeré druhy obuvi a punčoch, ortopedické zboží a zboží pro pedikuru, drobné zboží související s výrobou a prodejem obuvi.  
(511) 1, 2, 3, 4, 5, 6, 7, 8, 9, 10, 12, 16, 17, 25, 26, 27  
(210) O-5603

(111) **120093A**  
(220) 28.12.1938  
(151) 01.07.1990  
(540)

### MATADOR

(730) **MATADOR HOLDING, a.s.**, Bojnická 3, 831 04 Bratislava, SK  
(740) FAJNOR IP s.r.o., Mgr. Karol Fajnor, Pobřežní 249/46, Praha 8, 18600  
(510) Pryž, hlavně pneumatiky (pláště a duše s příslušenstvím), vzduchokomorové obruče všeho druhu, plnopryžové obruče a dopravní pásy ze syntetických surovin.  
(511) 7, 12, 17  
(210) O-65591

(111) **120093**  
(220) 28.12.1938  
(151) 28.12.1938  
(540)

### Matador

(730) **MATADOR HOLDING, a.s.**, Bojnická 3, 831 04 Bratislava, SK  
(740) FAJNOR IP s.r.o., Mgr. Karol Fajnor, Pobřežní 249/46, Praha 8, 18600  
(510) Balata, gutaperča, osinek nebo jejich náhražky a nebo hmoty jim podobné, též uměle zhotovené, z těchto materiálů zhotovené tovary a polotovary samotné nebo ve spojení s jinými hmotami, zejména potřeby pro automobily, motocykly, jízdní kola, jiná vozidla a letadla všeho druhu, správkový vulkanizační materiál, správkový materiál velo /záplaty rychloopravné, ventilové záplaty a krabičky na rychlou opravu/, rychloopravné desky, gumové lepidlo, potahy volantů, držátka motorových

a jízdních kol, duše pro jízdní kola z mechovitě pryže, houkačky, ventilová hadička, těsnění karoserií z mechovitě pryže, houby na mytí aut, gumové polštářování aut, sedla na motocykly a jízdní kola, potřeby pro obuvníky, gumové podpatky a podrážky, gumový cement, desky na podrážky a na podpatky, vložky do bot, sněhovky, přezůvky a holinky, různá obuv, báňské, hutní, tovární a zemědělské potřeby jako gumové a balatové řemeny, gumové klínové řemeny, metací resp. vrhací pásy pro doly, pryžové stěrače pro transportní pásy, materiál k opravě dopravních pásů a hnacích řemenů jako nevulkanisovaná pryžová deska, pryžový roztok, pryžový tmel a gumová řemenová látka, syntetické pásy pro továrny na margarín resp. pásy k dopravě potravin vůbec, pásy s vlnitým profilem k zpracování lnu, housenkovité pásy, gumové postroje pro tažná zvířata, savičky pro telata, pásy na vinnou révu, technické zboží, zvláště lisované desky, hadice, těsnicí materiál, různé tvarové zboží, potahy válců, vodní hadice, hadice na stlačený vzduch, ventily, tlumiče chvění a pružná ložiska, povlaky z tvrdé a měkké pryže, technické rukavice a prstníky, praková pryž, lešticí kotouče, různé kroužky, zboží zhotovené ze syntetických surovin a vzdorující olejům a teplotě, veškeré zdravotnické a kosmetické zboží a zubolékařské pomůcky, zahřívací lahve, preservativy a jiné ochranné prostředky, hruškovité a jiné stříkačky, houby, celogumové desky, vulkanisované a nevulkanisované, gumové nástavce holí a berlí, operační rukavice a boty, třecí rukavice, pásy a houby s gumovým kartáčem, plenky, vaky na led, irrigátory a jejich součástky, irrigátorové hadice, enemy, polštáře pod nemocné, ložní látky, prstníky, vysavače mléka, respirátory z houbovitě pryže, recipienty, podložky z houbovitě pryže na operační stoly, vaky na kyslík, kartáčky na zuby, zubní destičky, zubní kaučuk, gutaperča, holičské potřeby; límce, dmychadla, míče k rozprašovačům, potřeby pro domácnost: ubrusy, kartáče, rukavice, klekátka, umyvadla, těsnění oken z mechovitě pryže, gumové podlahy, pryžové obložení na schody, gumové tapety, pryžové běhouny, pryžové článkovité a jiné rohože, podložky, předložky, polštáře všeho druhu, pasta k čištění gumového obložení, pneumatické gumové držáky, hračky, sportovní, vodní a koupací zboží, zvláště míče, tenisové míče, tenisové kroužky, ping-pong-desky, různé gumové figurky, duše do fotbalových míčů, duše do hracích míčů, koupací čepice, koupací střevice a pásy, plovací kruhy a plovací figurky, vložky do leteckých a ochranných brýlí, matrace, potřeby pro různá řemesla: válečky z mechovitě a houbovitě pryže pro malířské účely, nekonečné pásy a kotouče z houbovitě pryže pro keramický průmysl, stěrací pryž, školní hubky a utěrky, navlhčovače známek a misky k nim a kancelářské potřeby, vyjma plnicích per, crayonů, přístrojů k plnění per, galanterní zboží, zvláště hřebeny, různé nafukovací polštáře, aktovky, peněženky, deštníkové kroužky, konfekční zboží, pláště, pláštěnky, vesty, důlní obleky, obleky a pláště odolné proti kyselinám, gumové látky všeho druhu, zástěry, dětské slintáčky, kalhotky, pryžové nitě, knoflíky, sponky, potítka, máčené zboží z latexu nebo z gumového roztoku, desky všeho druhu, různá lepidla, ochrana proti plynům a bojovým látkám, plynové masky a jejich součástky, ochranné oděvy, čítaje v to zejména oblek, obuv a rukavice.

(511) 1, 3, 10, 16, 17, 20, 21, 24, 25, 27, 28  
(210) O-16902

(111) **153355C**  
(220) 04.04.1958  
(151) 30.05.2001  
(540)



(730) **BRUSH SEM s.r.o.**, Tř. Edvarda Beneše 39/564, Plzeň, 30100, CZ  
(740) Advokátní kancelář Weinhold Andersen Legal, v.o.s., Mgr. Polák Milan, advokát, Husova 5, Praha 1, 11000  
(510) (7) elektrické generátory, turbogenerátory.  
(511) 7  
(210) O-167781

(111) **153355F**  
(220) 04.04.1958  
(151) 06.04.2000  
(540)



(730) **Doosan Škoda Power s.r.o.**, Tylova 1/57, Plzeň, 30128, CZ  
(740) Čermák a spol., Mgr. Lukáš Lorenc, Elišky Peškové 15/735, Praha 5, 15000  
(510) (7) turbíny, kondenzační zařízení, ohříváče.  
(511) 7  
(210) O-469037

(111) **158177**  
(220) 24.05.1968  
(151) 12.06.1968  
(540)

**EONIT**

(730) **PARAMO, a.s.**, Přerovská 560, Pardubice, 53006, CZ  
(510) Bezlatexové asfaltové suspenze k ochranným nátěrům střech, lodí, plotů.  
(511) 1, 2, 19  
(210) O-41743



(111) **158248**  
(220) 24.06.1968  
(151) 11.07.1968  
(540)

### LENOR

(730) **The Procter & Gamble Company, společnost zřízená podle zákonů státu Ohio**, One Procter & Gamble Plaza, Cincinnati, OH, US  
(740) AK Štros & Kusák, JUDr. David Štros, advokát, Národní 32, Praha 1, 11000  
(510) (3) mýdla, čistící, prací, lešticí a skvrny odstraňující prostředky, prostředky zjasňovací a změkčovací pro tkaniny.  
(511) 3  
(210) O-41934

(111) **158249**  
(220) 24.06.1968  
(151) 11.07.1968  
(540)

### SAFEGUARD

(730) **The Procter & Gamble Company, společnost zřízená podle zákonů státu Ohio**, One Procter & Gamble Plaza, Cincinnati, OH, US  
(740) AK Štros & Kusák, JUDr. David Štros, advokát, Národní 32, Praha 1, 11000  
(510) (3) mýdlo pro osobní použití.  
(511) 3  
(210) O-41932

(111) **158256**  
(220) 20.06.1968  
(151) 12.07.1968  
(540)

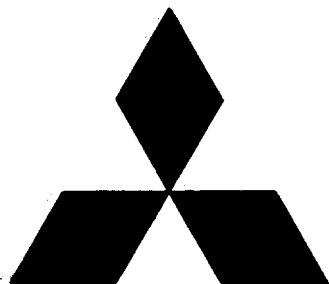

(730) **Mitsubishi Corporation**, 3-1, Marunouchi 2-Chome, Chiyoda-ku, Tokio 100-8086, JP  
(740) Čermák a spol., JUDr. Karel Čermák jr. Ph.D., LL.M., Elišky Peškové 735/15, Praha 5, 15000  
(510) Elektrické stroje a přístroje a jejich součásti.  
(511) 7, 9, 10, 11, 12  
(210) O-41918

(111) **158290**  
(220) 20.06.1968  
(151) 25.07.1968  
(540)

### MITSUBISHI

(730) **Mitsubishi Corporation**, 3-1, Marunouchi 2-Chome, Chiyoda-ku, Tokio 100-8086, JP  
(740) Čermák a spol., JUDr. Karel Čermák jr. Ph.D., LL.M., Elišky Peškové 735/15, Praha 5, 15000  
(510) Elektrické stroje a přístroje a jejich součásti.  
(511) 7, 9, 10, 11, 12  
(210) O-41917

(111) **158293**  
(220) 24.06.1968  
(151) 24.07.1968  
(540)

### HEAD & SHOULDERS

(730) **The Procter & Gamble Company, společnost zřízená podle zákonů státu Ohio**, One Procter & Gamble Plaza, Cincinnati, OH, US  
(740) AK Štros & Kusák, JUDr. David Štros, advokát, Národní 32, Praha 1, 11000  
(510) (3) vlasové mycí prostředky.  
(511) 3  
(210) O-41928

(111) **158347**  
(220) 24.06.1968  
(151) 28.08.1968  
(540)

### CREST

(730) **The Procter & Gamble Company, společnost zřízená podle zákonů státu Ohio**, One Procter & Gamble Plaza, Cincinnati, OH, US  
(740) AK Štros & Kusák, JUDr. David Štros, advokát, Národní 32, Praha 1, 11000  
(510) (3) prostředky na čištění zubů.  
(511) 3  
(210) O-41927

(111) **158545**  
(220) 24.06.1968  
(151) 21.12.1968  
(540)

### CASCADE

(730) **The Procter & Gamble Company, společnost zřízená podle zákonů státu Ohio**, One Procter & Gamble Plaza, Cincinnati, OH, US  
(740) AK Štros & Kusák, JUDr. David Štros, advokát, Národní 32, Praha 1, 11000  
(510) (3) rozpustné čistící, lešticí a prací prostředky.  
(511) 3  
(210) O-41933

(111) **159209**  
(220) 25.06.1968  
(151) 19.08.1969  
(540)

### RESPOND

(730) **L'Oreal**, 14 rue Royale, Paris, FR  
(740) Čermák Hořejš Matějka a spol., JUDr. Jan Matějka, advokát, Národní 32, Praha 1, 11000  
(510) (3) Prací a bělicí přípravky, čistící přípravky, mýdlo, lešticí přípravky, odmašťovací přípravky, výrobky kosmetické, voňavkářské, včetně eterických olejů, vodičky na vlasy, zubní pasty a prášky.  
(511) 3  
(210) O-41935

(111) **164408**  
(220) 13.04.1978  
(151) 15.05.1980  
(540)

### CAV

(730) **Delphi International Operations Luxembourg S.à r.l.**, Avenue de Luxembourg, 4940 Bascharage, LU  
(740) KOREJZOVA LEGAL v.o.s., JUDr. Petra Sauvage de Brantes, advokátka, Korunní 810/104, Praha 10, Vinohrady, 10100  
(510) Filtry pro dieselové palivo, vstříkovače paliva a palivové vstříkovací trysky pro motory s vnitřním spalováním, hydraulické, mechanické a pneumatické regulátory sdružené s pumpami pro vstříkování paliva, samotné pumpy pro vstříkování paliva, napájecí pumpy, usazovače a aglomerční zařízení pro vestavění do palivových systémů motorů s vnitřním spalováním, turbonabíječe, startéry pro stacionární motory s vnitřním spalováním, elektrické motory, dynamo a alternátory, elektrická zařízení pro usnadnění startování motorů s vnitřním spalováním a části všeho shora řečeného zboží, spínače, spinací a rozvodné desky a palubní desky, solenoidy, solenoidem ovládané spínače, magnetické spínače, solenoidové záklopy pro použití v

pneumatických obvodech, regulátory napětí všech typů pro dynamo-elektrické stroje, ochranné přístroje proti přetížení, konventory na stejnosměrné a střídavé napětí, elektricky ovladatelné dveřní převody a části všeho shora řečeného zboží, startéry pro motory s vnitřním spalováním, automatické řazení rychlosti pro vozidla, přístroje na ukazování směru, stěrače skel, elektrické motory zahrnuté v této třídě, elektrická zařízení pro usnadnění startu motoru s vnitřním spalováním a částí všeho shora řečeného zboží; konstrukční a opravářské služby; poradenské služby a inženýring.

(511) 7, 9, 12, 37, 42  
(210) O-50570

(111) **164409**  
(220) 13.04.1978  
(151) 15.05.1980  
(540)



(730) **Delphi International Operations Luxembourg S.à r.l.**, Avenue de Luxembourg, 4940 Bascharage, LU  
(740) **KOREJZOVA LEGAL v.o.s.**, JUDr. Petra Sauvage de Brantes, advokátka, Korunní 810/104, Praha 10, Vinohrady, 10100  
(510) Filtry pro dieselové palivo, vstřikovače paliva a palivové vstřikovací trysky pro motory s vnitřním spalováním, hydraulické, mechanické a pneumatické regulátory sdružené s pumpami pro vstřikování paliva, samotné pumpy pro vstřikování paliva, napájecí pumpy, usazovače a aglomerační zařízení pro vestavění do palivových systémů motorů s vnitřním spalováním, turbo-nabíječe, startéry pro stacionární motory s vnitřním spalováním, elektrické motory, dynama a alternátory, elektrická zařízení pro usnadnění startování motorů s vnitřním spalováním a částí všeho shora řečeného zboží, spínače, spinací a rozvodné desky a palubní desky, solenoidy, solenoidem ovládané spínače, magnetické spínače, solenoidové záklopkové pro použití v pneumatických obvodech, regulátory napětí všech typů pro dynamo-elektrické stroje, ochranné přístroje proti přetížení, konventory na stejnosměrné a střídavé napětí, elektricky ovladatelné dveřní převody a části všeho shora řečeného zboží, startéry pro motory s vnitřním spalováním, automatické řazení rychlosti pro vozidla, přístroje na ukazování směru, stěrače skel, elektrické motory zahrnuté v této třídě, elektrická zařízení pro usnadnění startu motoru s vnitřním spalováním a částí všeho shora řečeného zboží; konstrukční a opravářské služby; poradenské služby a inženýring.

(511) 7, 9, 12, 37, 42  
(210) O-50571

(111) **214810**  
(220) 07.05.1998  
(151) 28.12.1998  
(540)

**RayService**

(730) **Ray Service, a.s.**, Huštětovská 2022, Staré Město, 68603, CZ  
(740) JUDr. Zdeněk Hromádka, advokát, JUDr. Zdeněk Hromádka, Rašínova 522, Zlín, 76001  
(510) (6) ochranné hadice vyrobené z kovových materiálů pro mechanickou ochranu a elektrické stínění; (7) nástroje pro lisování kabelových ok a kontaktů elektrických konektorů, horkovzdušné stroje, zařízení a nástroje pro lepení, pájení a tepelné zpracování izolačních materiálů; (8) nářadí pro lisování kabelových ok a kontaktů elektrických konektorů /např. kleště/, kleště /kovové/; (9) dráty a lana z mědi a slitin obsahujících měď pro použití v elektrotechnice, elektronice a telekomunikacích s izolačním pláštěm /izolací/ nebo bez pláště, elektrické odporové materiály, spojky s elektrickou izolací určené pro spojování elektrických vodičů a kabelů pájením nebo lisováním, konektory /rozzebíratelné elektrické spojení vodičů a kabelů/, kontakty pro konektory, kabelová oka s izolací nebo bez izolace pro ukončování elektrických vodičů a kabelů, horkovzdušné přístroje a nástroje /elektrické/ pro lepení, pájení a tepelné zpracování izolačních materiálů, termostaty, polovodičové prvky pro ochranu elektrických obvodů proti vlivům zvýšené teploty a elektrického proudového zatížení /proudové a tepelné pojistky/; (11) vytápěcí tělesa včetně elektrických, vytápěcí články a zařízení; (17) izolační materiály vyrobené zcela nebo částečně z kaučuku, syntetického kaučuku nebo z plastické hmoty sloužící k elektrické izolaci, mechanické ochraně a k utěsnění pro použití v elektrotechnice, elektronice a telekomunikacích založené na působení tepla /teplem smrštitelné materiály nebo materiály s tak zvanou tvarovou pamětí/, teplem smrštitelné hadice a tvarové díly, samolepicí fólie a pásy s tepelně vytvrditelnou povrchovou vrstvou určené k potisku na počítačových tiskárnách, teplem smrštitelné hadice určené k potisku na počítačových tiskárnách, izolanty, zejména hadice z plastických hmot; (37) opravy a instalace elektrických přístrojů a strojů.

(511) 6, 7, 8, 9, 11, 17, 37  
(210) O-132486

(111) **215336**  
(220) 09.04.1998  
(151) 25.01.1999  
(540)

**FERMBAL**

(730) **BARVY A LAKY HOSTIVAŘ, a.s.**, Průmyslová č.p. 1472, č.o. 11, Praha 10 - Hostivař, 10219, CZ  
(740) Advokátní kancelář Hartmann, Jelínek, Fráňa a partneři, s.r.o., JUDr. Pavel Fráňa, Sokolovská 5/49, Praha 8, 18600  
(510) (1) chemické výrobky určené pro průmysl, vědy a fotografii, jakož i pro zemědělství, zahradnictví a lesnictví; (2) barvy, nátěry, laky, ředidla, ochranné výrobky proti korozi a proti deteriorizaci dřeva.

(511) 1, 2  
(210) O-131662

(111) **215951**  
(220) 30.04.1998  
(151) 22.02.1999  
(540)

**T.R.U.E. Test**

(730) **Mekos Laboratories ApS**, Herredsvejen 2, Hillerød, DK  
(740) **KOREJZOVA LEGAL v.o.s.**, JUDr. Petra Sauvage de Brantes, advokátka, Korunní 810/104, Praha 10, Vinohrady, 10100  
(510) (5) farmaceutické výrobky pro diagnózu a léčení alergií a diagnostické testy na kontaktní dermatitis.

(511) 5  
(210) O-132370

(111) **216662**  
(220) 06.02.1998  
(151) 29.03.1999

(540) **CLARISSA EXPLAINS IT ALL**

(730) **Viacom International Inc. (společnost zřízená podle zákonů státu Delaware)**, 1515 Broadway, New York, NY, US

(740) Společná advokátní kancelář Všeťečka Zelený Švorčík Kalenský a partneři, JUDr. Otakar Švorčík, Hálkova 2, Praha 2, 12000

(510) (41) výchovná výuková a zábavná činnost, zejména příprava rozhlasových a televizních programů, výroba filmů a živých zábavních představení, výroba animovaných filmů a televizních představení, zábavná představení filmová, televizní a živých přenosů, vydávání knih, časopisů a periodik.

(511) 41  
(210) O-129866

(111) **216731**  
(220) 02.04.1998  
(151) 29.03.1999  
(540)



(730) **ADK spol. s r.o.**, U průhonu 466/22, Praha 7, Holešovice, 17000, CZ  
(740) Advokátní kancelář, JUDr. Benda Michal, Apolinářská 6, Praha 2, 12800  
(510) (16) plánovací díře - autodynamické.  
(511) 16  
(210) O-131400

(111) **216871**  
(220) 22.09.1998  
(151) 29.03.1999  
(540)



(730) **QUANTUM, a.s.**, Brněnská 122/212, Vyškov - Nouzka, 68201, CZ  
(740) Ing. Dohnal Jiří, patentový zástupce, Nedbalova 29, Brno, 62300  
(510) (9) kotle elektrické, přístroje a rozvaděče nízkého napětí, výrobky a zařízení kontrolní, měřicí, řídicí a regulační techniky; (11) přístroje a zařízení pro topení, výrobu páry, pro vaření, přístroje a zařízení chladicí, zejména plynové ohřívače vody, elektrické ohřívače vody, průmyslové ohřívače plynové, průmyslové ohřívače elektrické, kotle plynové, výrobky na výrobu elektrické energie na bázi plynových motorů, plynové spotřebiče pro domácnost, jakož i pro kuchyně, zařízení pro rozvod a regulaci průtoku kapalin i plynů včetně vody, jejich součástí a příslušenství včetně beztlakých i tlakových filtrů a ventilů tlakových, redukačních, výtlačných, průtokových, obtokových, plnicích, přerušovacích, škrticích, jednosměrných i logických; (37) montážní, servisní a opravárenská činnost v uvedených oborech.

(511) 9, 11, 37  
(210) O-136181

(111) **217488**  
(220) 28.04.1998  
(151) 23.04.1999

(540) **TREDEGAR**

(730) **Tredegar Film Products Corporation**, 1100 Boulders Parkway, Richmond, VA, US

(740) Všeťečka Zelený Švorčík Kalenský a partneři, advokátní a patentová kancelář, JUDr. Pavel Zelený, advokát, Hálkova 1406/2, Praha 2, 12000

(510) (17) kaučuk, gutaperča, guma, asbest, slída a výrobky z těchto materiálů, které nejsou zahrnuty do jiných tříd, plastické hmoty a výrobky polozpracované, materiály k těsnění, ucpání koudelí a k izolaci, ohebné trubky nekovové.

(511) 17  
(210) O-132237

(111) **218079**  
(220) 20.04.1998  
(151) 27.05.1999  
(540)



(730) **DVS line, a.s.**, Sokolovská 572, Uherské Hradiště, 68601, CZ  
(740) Mgr. Lukáš Dlabáček, patentový zástupce, Bolzanova 5, Brno, 61800  
(510) (2) střešní nátěry ochranné, barevné nátěrové hmoty, barviva, mořidla, protikoroziční nátěry, elastické nátěry, zpevňovací nátěry, ochranné prostředky proti deteriorizaci dřeva; (6) kovové krovy, kovové střechy, kovové součásti pro střechy a stěny jako lemovací díly střeš, zejména štítové lemovací díly, obkladové dílce říms, lemování atik a komínů, pohledové desky, okenní rámy, okenní parapetové desky, dveře a dvevní rámy, kovové protipožární zábrany, okapové roury, okapní žlaby, střešní krytiny kovové hladké nebo profilované, plech bradavkovatý, plech a plechové zboží /plech ocelový, pocínovaný, tažený, železný, rýhovaný, zrnitý, vlnitý, perforovaný, pruhovaný, zinkový a měděný/, plech kosočtverečný, kotvy, kovářiny, zvony, stavební materiál z válcovaného a litého kovu, řetězy /nikoliv pro vozidla/, kovové kabely a neelektrické dráty, zámečnické výrobky, kovové roury, nedobytné pokladny a schránky, hřebíky a šrouby, kovové žebříky a zábradlí; (19) stavební materiál nekovový, kámen přírodní a umělý, cement, vápno, malta, sádra, šterk, kameninové nebo cementové roury, asfalt, smola a živec, nekovové krovy, střechy nekovové, zpracované stavební materiály, střešní desky, střešní lepenka, též dehtovaná, asfaltovaná, impregnovaná, modifikované asfaltové pásy, lepenka krycí /na střechy/, střešní materiály z vláknitých hmot a cementu, povlakované i skládané, střešní potahy asfaltové, jiné než barevné nátěry, krytina pálená, střešní šindely, vodotěsná plst' a paropropusné zábrany pro střechy, parozábrany, tašky břidlicové, obkládačky, dlaždice, tašky, sádrokartony, obkladový materiál pro stěny a střechy, lemovací díly střeš, zejména štítové lemovací díly, obkladové dílce říms, lemování atik, pohledové desky, okenní rámy, okenní parapetové desky, obklady ostění, dveře a dvevní rámy, soklové lišty, krycí obklady, obložení a lišty, řezivo,

dřevostavby, zimní zahrady - skleníky, zelené střechy, okapové žlaby nekovové, odvodňovací sítě, krby, komíny; (42) konzultační, projektové, poradenské služby v oboru stavebnictví, znalecké posudky a expertízy pro stavebnictví.

(511) 2, 6, 19, 42  
(210) O-131997

(111) **218411**  
(220) 04.02.1998  
(151) 23.06.1999  
(540)



SARAH BERNHARDT

(730) **Levý Milan Bc.**, Kollárova 955/18, Plzeň, Jižní Předměstí, 30100, CZ  
(510) (9) nahrané i nenahrané nosiče zvukových i obrazových záznamů, hudební aparatury; (15) hudební nástroje; (16) tiskárenské výrobky, propagační materiál; (35) reklamní a inzertní služby, propagační činnost k hudebním a divadelním akcím; (41) provozování hudební agentury, pořádání kulturních akcí.

(511) 9, 15, 16, 35, 41  
(210) O-129744

(111) **218482**  
(220) 24.03.1998  
(151) 23.06.1999  
(540)

**ZETOR**  
Forterra turbo

(730) **HTC INVESTMENTS a.s.**, Dobrovičova 8, Bratislava 811 09, SK  
(740) INPARTNERS GROUP, Mgr. Simona Hejdová, Koliště 1965/13a, Brno, 60200  
(510) (12) traktory, motory pro traktory, motory pro jiné dopravní prostředky; (35) inzertní a reklamní činnost s poskytováním pomoci při provozu obchodu a servisu; (42) inženýrské služby týkající se výzkumu traktorů a sestavování posudků.

(511) 12, 35, 42  
(210) O-131086

(111) **218516**  
(220) 15.04.1998  
(151) 23.06.1999  
(540)

**STABILITRAK**

(730) **General Motors LLC**, 300 Renaissance Center, Detroit, MI, US  
(740) Baker & McKenzie s.r.o., advokátní kancelář, JUDr. Jiří Čermák, advokát, Klimentská 1216/46, Praha 1, Nové Město, 11002  
(510) (12) automobilové podvozky pro motorová vozidla s integrovaným řízením kontrolním, ABS brzda a tlumičové komponenty.  
(511) 12  
(210) O-131864

(111) **219001**  
(220) 16.04.1998  
(151) 26.07.1999  
(540)

**ACTONEL**

(730) **Warner Chilcott Company, LLC**, Union Street KM 1.1, Fajardo, PR, US  
(740) Rott, Růžička & Guttman Patentové, známkové a advokátní kanceláře, JUDr. Vladimír Rott, Vinohradská 37, Praha 2, 12000  
(510) (5) výrobky lékárnické, veterinářské a hygienické, diabetické přípravky pro léčebné účely, potraviny pro batolata, náplastě, materiál pro obvazy, materiály pro plombování zubů a pro zubní otisky, dezinfekční přípravky, výrobky pro hubení škodlivých zvířat, fungicidy, herbicidy.  
(511) 5  
(210) O-131927

(111) **219004**  
(220) 20.04.1998  
(151) 26.07.1999  
(540)

**DVS**

(730) **DVS line, a.s.**, Sokolovská 572, Uherské Hradiště, 68601, CZ  
(740) Mgr. Lukáš Dlabáček, patentový zástupce, Bolzanova 5, Brno, 61800  
(510) (2) střešní nátěry ochranné, barevné nátěrové hmoty, barviva, mořidla, protikoroziční nátěry, elastické nátěry, zpevňovací nátěry, ochranné prostředky proti deteriorizaci dřeva; (6) kovové krovy, kovové střechy, kovové součásti pro střechy a stěny jako lemovací díly střech, zejména štítové lemovací díly, obkladové dílce říms, lemování atik a komínů, pohledové desky, okenní rámy, okenní parapetové desky, dveře a dvevní rámy, kovové protipožární zábrany, okapové roury, okapní žlaby, střešní krytiny kovové hladké nebo profilované, plech bradavkovatý, plech a plechové zboží /plech ocelový, pocínovaný, tažený, železný, rýhovaný, zrnitý, vlnitý, perforovaný, pruhovaný, zinkový a měděný/, plech kosočtverečný, kotvy, kovadliny, zvony, stavební materiál z válcovaného a litého kovu, řetězy /nikoliv pro vozidla/, kovové kabely a neelektrické dráty, zámečnické výrobky, kovové roury, nedobytné pokladny a schránky, hřebíky a šrouby, kovové žebříky a zábradlí; (19) stavební materiál nekovový, kámen přírodní a umělý, cement, vápno, malta, sádra, šterk, kameninové nebo cementové roury, asfalt, smola a živec, nekovové krovy, střechy nekovové, zpracované stavební materiály, střešní desky, střešní lepenka, též dehtovaná, asfaltovaná, impregnovaná, modifikované asfaltové pásy, lepenka krycí /na střechy/, střešní materiály z vláknitých hmot a cementu, povlakované i skládané, střešní potahy asfaltové, jiné než barevné nátěry, krytina pálená, střešní šindely, vodotěsná plst' a paropropusné zábrany pro střechy, parozábrany, tašky břidlicové, obkládačky, dlaždice, tašky, sádrokartony, obkladový materiál pro stěny a střechy, lemovací díly střech, zejména štítové lemovací díly, obkladové dílce říms, lemování atik, pohledové desky, okenní rámy, okenní parapetové desky, obklady ostění, dveře a dvevní rámy, soklové lišty, krycí obklady, obložení a lišty, řezivo, dřevostavby, zimní zahrady - skleníky, zelené střechy, okapové žlaby nekovové, odvodňovací sítě, krby, komíny; (42) konzultační, projektové, poradenské služby v oboru stavebnictví, znalecké posudky a expertízy pro stavebnictví.

(511) 2, 6, 19, 42  
(210) O-131996

(111) **219062**  
(220) 04.05.1998  
(151) 26.07.1999  
(540)

**AMALFI**

- (730) **STAVODĚL, výrobní družstvo**, V Chotejně 1267/1, Praha 10, Hostivař, 10200, CZ
- (510) (3) čisticí vodička, oleje, pasty, prášky, mycí prostředky pro toaletní účely, mýdla všeho druhu a všech tvarů, mýdlové náhražky a směsi, šampony tekuté nebo v prášku, parfumerie, voňavkářské zboží, jakož i základní látky přírodní nebo syntetické pro květinové parfémy, vonné oleje, oleje čistící, éterické, éterické trestí a esence, kosmetické přípravky všeho druhu /např. pro koupele, na opalování, krémy, masky, esence, přísady do koupelí, pomády, pudry, barviva/ vlasové vody /lotions/, tonika na vlasy, prostředky na regeneraci a vzrůst vlasů, výrobky na péstění vlasů, přípravky na odstraňování lupů, toaletní barviva vůbec /na vlasy, vousy, pro kosmetiku/, ústní vody, zubní pasty, pilulky a přípravky pro ošetřování, čištění a desinfekci úst /nikoliv medicínální/, mycí prostředky pro toaletní účely, rostliny a rostlinné výtažky pro kosmetické účely /např. máta, mátová silice/; (5) výrobky lékárnické, veterinářské a hygienické, chemicko-farmaceutické výrobky všeho druhu, preventivní preparáty pro humánní a veterinární použití, drogy farmaceutické, přírodní léčivé přípravky a potravinové doplňky s léčivými účely, kúra, kořeny, květy a okvětní lístky medicínální, odvary /farm./, medicínální a bylinné oleje, výtažky a šťávy, elixíry /léky/, masti lékárnické, medicínální emulze a tinktury, éterické roztoky /farm./, léčivé kapsle a kapky, nosní substance, hojivé náplasti, poly - opotereapeutické přípravky k odsunutí projevů stáří, přípravky pro tvorbu krve /farm./, výrobky z pramenitých vod /ze zřídelných vod/ /farm./, výrobky z vřídelných vod pro farmacii, prostředky pro koupele /farm./, lázeňské léčebné výrobky, léčebné přípravky pro lázně, lázně z přírodních minerálních vod, medicínální minerální bahno a rašelinový výluh pro koupele, léčebné přísady do koupelí, medicínální minerální vody upravené pro léčebné účely, medicínální soli, minerální soli pro léčebné účely, diabetické přípravky pro léčebné účely, posilující potraviny a extrakty s léčebným účinkem pro děti a nemocné, posilující sůl pro žaludek nebo pro nervy, povzbuzující prostředky /farm./, prostředky podporující trávení /farm./, potravinové doplňky s léčebnými účinky, terapeutické výtažky bohaté na rostlinné bílkoviny pro výživu dětí a nemocných, farmaceutické potraviny a potravinové doplňky farmaceutické, dietetické potraviny s terapeutickými účinky, dietetické potravinové doplňky s terapeutickými účinky, nápoje a jiné výrobky pro léčebné účely, biologické potraviny a silící potraviny pro děti, nemocné a rekonvalescenty, léčebná výživa a speciální potraviny s terapeutickým účinkem pro nemocné a rekonvalescenty, přípravky výživné obsahující enzymy nebo biochemické katalyzátory pro děti a nemocné, výživa pro děti s terapeutickým posilujícím účinkem, potraviny pro děti s terapeutickým dietním účinkem, kojenecká výživa, potraviny pro batolata, biologické výrobky pro lékárnické účely, pastilky farmaceutické /též minerální/, bonbony, oplatky a karamely pro medicínální účely, léčivé byliny, medicínální čaje a alkoholy, medicínální vína a sirupy, žvýkačka léčebná, vitamínové přípravky, balzámy včetně balzámu na spáleniny, balzamicke vody, čichací soli, barviva a tinktury medicínální, desinfekční prostředky /lékárnické nebo veterinární/, picní přísady léčebné, hygienické prostředky pro lékařství a pro osobní hygienu, kosmetické přípravky pro účely léčebné, drogistické a kosmetické výrobky pro zdraví a hygienu člověka s léčebným účinkem, zdravotní mýdla, šampony a zubní pasty vše s terapeutickým účinkem, medicínální přípravky pro ošetřování a dezinfekci úst, medicínální pomády, dezodoranty jiné než pro osobní hygienu, prášek na pokožku /farm./, prostředky proti lupům /farm./, prostředky proti mozolům a proti omrzlinám /farm./, vtírací posilující přípravky pro sportovce s terapeutickým účinkem, výrobky pro zmírňování bolesti; (16) tiskoviny vůbec, /též reklamní a propagační/, tiskárenské výrobky, časopisy vůbec, knihy všeho druhu, brožury, obaly na láhve z vlnité lepenky, papír na balení lahví, lékařské receptáře, lepenkové krabice, lepenkové ražené zboží, inzerní listy, obrázky, obrazy všeho druhu, reklamní tiskopisy, reklamní tiskoviny a papír, balící papír všeho druhu, papír reklamní, papíry obchodní.
- (511) 3, 5, 16  
(210) O-132400

(111) **219063**  
(220) 04.05.1998  
(151) 26.07.1999  
(540)

**Garley**

- (730) **STAVODĚL, výrobní družstvo**, V Chotejně 1267/1, Praha 10, Hostivař, 10200, CZ
- (510) (3) čisticí vodička, oleje, pasty, prášky, mycí prostředky pro toaletní účely, mýdla všeho druhu a všech tvarů, mýdlové náhražky a směsi, šampony tekuté nebo v prášku, parfumerie, voňavkářské zboží, jakož i základní látky přírodní nebo syntetické pro květinové parfémy, vonné oleje, oleje čistící, éterické, éterické trestí a esence, kosmetické přípravky všeho druhu /např. pro koupele, na opalování, krémy, masky, esence, přísady do koupelí, pomády, pudry, barviva/ vlasové vody /lotions/, tonika na vlasy, prostředky na regeneraci a vzrůst vlasů, výrobky na péstění vlasů, přípravky na odstraňování lupů, toaletní barviva vůbec /na vlasy, vousy, pro kosmetiku/, ústní vody, zubní pasty, pilulky a přípravky pro ošetřování, čištění a desinfekci úst /nikoliv medicínální/, mycí prostředky pro toaletní účely, rostliny a rostlinné výtažky pro kosmetické účely /např. máta, mátová silice/; (5) výrobky lékárnické, veterinářské a hygienické, chemicko-farmaceutické výrobky všeho druhu, preventivní preparáty pro humánní a veterinární použití, drogy farmaceutické, přírodní léčivé přípravky a potravinové doplňky s léčivými účely, kúra, kořeny, květy a okvětní lístky medicínální, odvary /farm./, medicínální a bylinné oleje, výtažky a šťávy, elixíry /léky/, masti lékárnické, medicínální emulze a tinktury, éterické roztoky /farm./, léčivé kapsle a kapky, nosní substance, hojivé náplasti, poly - opotereapeutické přípravky k odsunutí projevů stáří, přípravky pro tvorbu krve /farm./, výrobky z pramenitých vod /ze zřídelných vod/ /farm./, výrobky z vřídelných vod pro farmacii, prostředky pro koupele /farm./, lázeňské léčebné výrobky, léčebné přípravky pro lázně, lázně z přírodních minerálních vod, medicínální minerální bahno a rašelinový výluh pro koupele, léčebné přísady do koupelí, medicínální minerální vody upravené pro léčebné účely, medicínální soli, minerální soli pro léčebné účely, diabetické přípravky pro léčebné účely, posilující potraviny a extrakty s léčebným účinkem pro děti a nemocné, posilující sůl pro žaludek nebo pro nervy, povzbuzující prostředky /farm./, prostředky podporující trávení /farm./, potravinové doplňky s léčebnými účinky, terapeutické výtažky bohaté na rostlinné bílkoviny pro výživu dětí a nemocných, farmaceutické potraviny a potravinové doplňky farmaceutické, dietetické potraviny s terapeutickými účinky, dietetické potravinové doplňky s terapeutickými účinky, nápoje a jiné výrobky pro léčebné účely, biologické potraviny a silící potraviny pro děti, nemocné a rekonvalescenty, léčebná výživa a speciální potraviny s terapeutickým účinkem pro nemocné a rekonvalescenty, přípravky výživné obsahující enzymy nebo biochemické katalyzátory pro děti a nemocné, výživa pro děti s terapeutickým posilujícím účinkem, potraviny pro děti s terapeutickým dietním účinkem, kojenecká výživa, potraviny pro batolata, biologické výrobky pro lékárnické účely, pastilky farmaceutické /též minerální/, bonbony, oplatky a karamely pro medicínální účely, léčivé byliny, medicínální čaje a alkoholy, medicínální vína a sirupy, žvýkačka léčebná, vitamínové přípravky, balzámy včetně balzámu na spáleniny, balzamicke vody, čichací soli, barviva a tinktury medicínální, desinfekční prostředky /lékárnické nebo veterinární/, picní přísady léčebné, hygienické prostředky pro lékařství a pro osobní hygienu, kosmetické přípravky pro účely léčebné, drogistické a kosmetické výrobky pro zdraví a hygienu člověka s léčebným účinkem, zdravotní mýdla, šampony a zubní pasty vše s terapeutickým účinkem, medicínální přípravky pro ošetřování a dezinfekci úst, medicínální pomády, dezodoranty jiné než pro osobní hygienu, prášek na pokožku /farm./, prostředky proti lupům /farm./, prostředky proti mozolům a proti omrzlinám /farm./, vtírací posilující přípravky pro sportovce s terapeutickým účinkem, výrobky pro zmírňování bolesti; (16) tiskoviny vůbec, /též reklamní a propagační/, tiskárenské výrobky, časopisy vůbec, knihy všeho druhu, brožury, obaly na láhve z vlnité lepenky, papír na balení lahví, lékařské receptáře, lepenkové krabice, lepenkové ražené zboží, inzerní listy, obrázky, obrazy všeho druhu, reklamní tiskopisy, reklamní tiskoviny a papír, balící papír všeho druhu, papír reklamní, papíry obchodní.
- (511) 3, 5, 16  
(210) O-132401

(111) **219064**  
(220) 04.05.1998  
(151) 26.07.1999  
(540)

**Quimi Romar**

(730) **STAVODĚL, výrobní družstvo**, V Chotejně 1267/1, Praha 10, Hostivař, 10200, CZ

(510) (3) čisticí vodička, oleje, pasty, prášky, mycí prostředky pro toaletní účely, mýdla všeho druhu a všech tvarů, mýdlové náhražky a směsi, šampony tekuté nebo v prášku, parfumerie, voňavkářské zboží, jakož i základní látky přírodní nebo syntetické pro květinové parfémy, vonné oleje, oleje čisticí, éterické, éterické trestí a esence, kosmetické přípravky všeho druhu /např. pro koupele, na opalování, krémy, masky, esence, přísady do koupelí, pomády, pudry, barvíva/ vlasové vody /lotions/, tonika na vlasy, prostředky na regeneraci a vzrůst vlasů, výrobky na pěstění vlasů, přípravky na odstraňování lupů, toaletní barvíva vůbec /na vlasy, vousy, pro kosmetiku/, ústní vody, zubní pasty, pilulky a přípravky pro ošetřování, čištění a desinfekci úst /nikoliv medicínální/, mycí prostředky pro toaletní účely, rostliny a rostlinné výtažky pro kosmetické účely /např. máta, mátová silice/; (5) výrobky lékárnické, veterinářské a hygienické, chemicko-farmaceutické výrobky všeho druhu, preventivní preparáty pro humánní a veterinární použití, drogy farmaceutické, přírodní léčivé přípravky a potravinové doplňky s léčivými účely, kúra, kořeny, květy a okvětní listy medicínální, odvary /farm./, medicínální a bylinné oleje, výtažky a šťávy, elixíry /léky/, masti lékárnické, medicínální emulze a tinktury, éterické roztoky /farm./, léčivé kapsle a kapky, nosní substance, hojivé náplasti, poly - opoterapeutické přípravky k odsunutí projevů stáří, přípravky pro tvorbu krve /farm./, výrobky z pramenitých vod /ze zřidelných vod/ /farm./, výrobky z vřidelných vod pro farmacii, prostředky pro koupele /farm./, lázeňské léčebné výrobky, léčebné přípravky pro lázně, lázně z přírodních minerálních vod, medicínální minerální bahno a rašelinový výluh pro koupele, léčebné přísady do koupelí, medicínální minerální vody upravené pro léčebné účely, medicínální soli, minerální soli pro léčebné účely, diabetické přípravky pro léčebné účely, posilující potraviny a extrakty s léčebným účinkem pro děti a nemocné, posilující sůl pro žaludek nebo pro nervy, povzbuzující prostředky /farm./, prostředky podporující trávení /farm./, potravinové doplňky s léčebnými účinky, terapeutické výtažky bohaté na rostlinné bílkoviny pro výživu dětí a nemocných, farmaceutické potraviny a potravinové doplňky farmaceutické, dietetické potraviny s terapeutickými účinky, dietetické potravinové doplňky s terapeutickými účinky, nápoje a jiné výrobky pro léčebné účely, biologické potraviny a silící potraviny pro děti, nemocné a rekonvalescenty, léčebná výživa a speciální potraviny s terapeutickým účinkem pro nemocné a rekonvalescenty, přípravky výživné obsahující enzymy nebo biochemické katalyzátory pro děti a nemocné, výživa pro děti s terapeutickým posilujícím účinkem, potraviny pro děti s terapeutickým dietním účinkem, kojenecká výživa, potraviny pro batolata, biologické výrobky pro lékárnické účely, pastilky farmaceutické /též minerální/, bonbony, oplatky a karamely pro medicínální účely, léčivé byliny, medicínální čaje a alkoholy, medicínální vína a sirupy, žvýkačka léčebná, vitamínové přípravky, balzámy včetně balzámu na spaléniny, balzamicke vody, čichací soli, barvíva a tinktury medicínální, desinfekční prostředky /lékárnické nebo veterinární/, picní přísady léčebné, hygienické prostředky pro lékařství a pro osobní hygienu, kosmetické přípravky pro účely léčebné, drogistické a kosmetické výrobky pro zdraví a hygienu člověka s léčebným účinkem, zdravotní mýdla, šampony a zubní pasty vše s terapeutickým účinkem, medicínální přípravky pro ošetřování a dezinfekci úst, medicínální pomády, dezodoranty jiné než pro osobní hygienu, prášek na pokožku /farm./, prostředky proti lupům /farm./, prostředky proti mozolům a proti omrzlinám /farm./, vtírací posilující přípravky pro sportovce s terapeutickým účinkem, výrobky pro zmírňování bolestí; (16) tiskoviny vůbec, /též reklamní a propagační/, tiskárenské výrobky, časopisy vůbec, knihy všeho druhu, brožury, obaly na láhve z vlnité lepenky, papír na balení lahví, lékařské receptáře, lepenkové krabice, lepenkové ražené zboží, inzerní listy, obrázky, obrazy všeho druhu, reklamní tiskopisy, reklamní tiskoviny a papír, balící papír všeho druhu, papír reklamní, papíry obchodní.

(511) 3, 5, 16  
(210) O-132402

(111) **219114**  
(220) 14.05.1998  
(151) 26.07.1999  
(540)



(730) **McCarter a.s.**, Bajkalská 25, Bratislava, 82101, SK  
(740) Mgr. Roman Fojtásek, advokát, Vinohradská 6, Praha 2, 12000  
(510) (32) minerální vody, šumivé nápoje a jiné nealkoholické nápoje, nápoje a ovocné šťávy, sirupy a jiné přípravky ke zhotovování nápojů.  
(511) 32  
(210) O-132630

(111) **219180**  
(220) 29.05.1998  
(151) 26.07.1999  
(540)

**CORPALSA**

(730) **Noana, výrobní družstvo**, V Chotejně 1267/1, Praha 10, Hostivař, 10200, CZ

(510) (5) výrobky lékárnické, veterinářské a hygienické, chemicko-farmaceutické výrobky všeho druhu, preventivní preparáty pro humánní a veterinární použití, drogy farmaceutické, přírodní léčivé přípravky a potraviny pro zvláštní výživu s léčivými účinky, kúra, kořeny, květy a okvětní listy medicínální, odvary /farm./, medicínální a bylinné oleje, výtažky a šťávy, elixíry /léky/, masti lékárnické, medicínální emulze, medicínální tinktury, éterické roztoky /farm./, léčivé kapsle a kapky, nosní substance, hojivé náplasti, poly-opoterapeutické přípravky k odsunutí projevů stáří, přípravky pro tvorbu krve /farm./, výrobky z pramenitých vod /ze zřidelných vod/ /farm./, výrobky z vřidelných vod pro farmacii, prostředky pro koupele /farm./, lázeňské léčebné výrobky, léčebné přípravky pro lázně, lázně z přírodních minerálních vod, medicínální minerální bahno a rašelinový výluh pro koupele, léčebné přísady do koupelí, medicínální minerální vody upravené pro léčebné účely, medicínální soli, minerální soli pro léčebné účely, diabetické přípravky pro léčebné účely, posilující potraviny a extrakty s léčebným účinkem pro děti a nemocné, posilující sůl pro žaludek nebo pro nervy, povzbuzující prostředky /farm./, prostředky podporující trávení /farm./, potraviny pro zvláštní výživu s léčebnými účinky, terapeutické výtažky bohaté na rostlinné bílkoviny pro výživu dětí a nemocných, farmaceutické potraviny a farmaceutické potraviny pro zvláštní výživu, dietetické potraviny s terapeutickými účinky, dietetické potraviny pro zvláštní výživu s terapeutickými účinky, nápoje a jiné výrobky pro léčebné účely, biologické potraviny a silící potraviny pro děti, nemocné a rekonvalescenty, léčebná výživa a speciální potraviny s terapeutickým účinkem pro nemocné a rekonvalescenty, přípravky výživné obsahující enzymy nebo biochemické katalyzátory pro děti a nemocné, výživa pro děti s terapeutickým posilujícím účinkem, potraviny pro děti s terapeutickým dietním účinkem, kojenecká výživa, potraviny pro batolata, biologické výrobky pro lékárnické účely, pastilky farmaceutické /též minerální/, bonbony, oplatky a karamely pro medicínální účely, léčivé byliny, medicínální čaje, medicínální alkoholy, medicínální vína, medicínální sirupy, žvýkačka léčebná, vitamínové přípravky, balzámy včetně balzámu na spaléniny, balzamicke vody, čichací soli, barvíva a tinktury medicínální, dezinfekční prostředky /lékárnické nebo veterinární/, picní přísady léčebné, hygienické potřeby pro lékařství a pro osobní hygienu, kosmetické přípravky pro účely léčebné, drogistické a kosmetické výrobky pro zdraví a hygienu člověka s léčebným účinkem, zdravotní mýdla s terapeutickým účinkem, zdravotní šampony s terapeutickým účinkem, zdravotní zubní pasty s terapeutickým účinkem, medicínální přípravky pro ošetřování a dezinfekci úst, medicínální pomády, dezodoranty jiné než pro osobní hygienu, prášek na pokožku /farm./, prostředky proti lupům /farm./, prostředky proti mozolům, prostředky proti omrzlinám /farm./, vtírací posilující tekuté přípravky pro sportovce s terapeutickým účinkem, výrobky

pro zmírňování bolesti; (16) tiskoviny vůbec /též reklamní a propagační/, tiskárenské výrobky, časopisy vůbec, knihy všeho druhu, brožury, obaly na láhve z vlnité lepenky, papír na balení lahví, lékařské receptáře, lepenkové krabice, lepenkové ražené zboží, inzerní listy, obrázky, obrazy všeho druhu, reklamní tiskopisy, reklamní tiskoviny a papír, balicí papír všeho druhu, papír reklamní, papíry obchodní; (29) konzervované, sušené a zavařené, zmrazené nebo přemrazené ovoce a zelenina, ovoce a zelenina v sirupu, ovoce a zelenina vařené, zeleninové slupky a zeleninové plátky, jedlé oleje, rostlinné oleje potravinářské, rostlinné tuky jedlé, šťávy a rostlinné výtažky do požívatin, jedlé rostlinné výtažky, potraviny pro zvláštní výživu a výživné extrakty obsažené ve tř. 29 a používané pro výživu nebo jako přísada ve výživě, protein jakožto přísada do pokrmů /proteinové přípravky/, proteiny pro výživu humánní, kulturistické potraviny a přípravky; (32) šumivé a jiné nealkoholické nápoje, sirupy a jiné přípravky k přípravě nápojů, extrakty pro výrobu lihuprostých nápojů, minerální vody přírodní nebo umělé, nápoje osvěžující, nápoje s malým obsahem alkoholu, šťávy a výtažky rostlinné jako nápoj, dietetické nápoje neléčebné; (33) alkoholické nápoje, alkoholické esence a extrakty, bylinná pálenka, bylinný likér, destiláty /nápoje/, elixiry /alkoholické nápoje/, esence do kořalek, lihoviny, šumivé nápoje, vína kromě vín medicínálních, tonická vína, posilující vína, vína a likéry pro trávení, žaludeční vína, žaludeční likér, trestí a výtažky alkoholické, kapsle a trestí pro výrobu likérů.

(511) 5, 16, 29, 32, 33  
(210) O-133120

(111) **219181**  
(220) 29.05.1998  
(151) 26.07.1999  
(540)



(730) **Noana, výrobní družstvo**, V Chotejně 1267/1, Praha 10, Hostivař, 10200, CZ

(510) (5) výrobky lékárnické, veterinářské a hygienické, chemicko-farmaceutické výrobky všeho druhu, preventivní preparáty pro humánní a veterinární použití, drogy farmaceutické, přírodní léčivé přípravky a potraviny pro zvláštní výživu s léčivými účinky, kůra, kořeny, květy a okvětní listy medicínální, odvary /farm./, medicínální a bylinné oleje, výtažky a šťávy, elixiry /léky/, masti lékárnické, medicínální emulze, medicínální tinktury, éterické roztoky /farm./, léčivé kapsle a kapky, nosní substance, hojivé náplasti, poly-opoterapeutické přípravky k odsunutí projevů stáří, přípravky pro tvorbu krve /farm./, výrobky z pramenitých vod /ze zřídelních vod/ /farm./, výrobky z vřídelních vod pro farmacii, prostředky pro koupele /farm./, lázeňské léčebné výrobky, léčebné přípravky pro lázně, lázně z přírodních minerálních vod, medicínální minerální bahno a rašelinový výluh pro koupele, léčebné přísady do koupelí, medicínální meneralní vody upravené pro léčebné účely, medicínální soli, meneralní soli pro léčebné účely, diabetické přípravky pro léčebné účely, posilující potraviny a extrakty s léčebným účinkem pro děti a nemocné, posilující sůl pro žaludek nebo pro nervy, povzbuzující prostředky /farm./, prostředky podporující trávení /farm./, potraviny pro zvláštní výživu s léčebnými účinky, terapeutické výtažky bohaté na rostlinné bílkoviny pro výživu dětí a nemocných, farmaceutické potraviny a farmaceutické potraviny pro zvláštní výživu, dietetické potraviny s terapeutickými účinky, dietetické potraviny pro zvláštní výživu s terapeutickými účinky, nápoje a jiné výrobky pro léčebné účely, biologické potraviny a silící potraviny pro děti, nemocné a rekonvalescenty, léčebná výživa a speciální potraviny s terapeutickým účinkem pro nemocné a rekonvalescenty, přípravky výživné obsahující enzymy nebo biochemické katalyzátory pro děti a nemocné, výživa pro děti s terapeutickým posilujícím účinkem, potraviny pro děti s terapeutickým dietním účinkem, kojenecká výživa, potraviny pro batolata, biologické výrobky pro lékárnické účely, pastilky farmaceutické /též minerální/,

bonbony, oplatky a karamely pro medicínální účely, léčivé byliny, medicínální čaje, medicínální alkoholy, medicínální vína, medicínální sirupy, žvýkačka léčebná, vitamínové přípravky, balzámy včetně balzámu na spaleny, balzamicke vody, číhaací soli, barviva a tinktury medicínální, dezinfekční prostředky /lékárnické nebo veterinární/, pícní přísady léčebné, hygienické potřeby pro lékařství a pro osobní hygienu, kosmetické přípravky pro účely léčebné, drogistické a kosmetické výrobky pro zdraví a hygienu člověka s léčebným účinkem, zdravotní mýdla s terapeutickým účinkem, zdravotní šampony s terapeutickým účinkem, zdravotní zubní pasty s terapeutickým účinkem, medicínální přípravky pro ošetřování a dezinfekci úst, medicínální pomády, dezodoranty jiné než pro osobní hygienu, prášek na pokožku /farm./, prostředky proti lupům /farm./, prostředky proti mozolům, prostředky proti omrzlinám /farm./, vtírací posilující tekuté přípravky pro sportovce s terapeutickým účinkem, výrobky pro zmírňování bolesti; (16) tiskoviny vůbec /též reklamní a propagační/, tiskárenské výrobky, časopisy vůbec, knihy všeho druhu, brožury, obaly na láhve z vlnité lepenky, papír na balení lahví, lékařské receptáře, lepenkové krabice, lepenkové ražené zboží, inzerní listy, obrázky, obrazy všeho druhu, reklamní tiskopisy, reklamní tiskoviny a papír, balicí papír všeho druhu, papír reklamní, papíry obchodní; (29) konzervované, sušené a zavařené, zmrazené nebo přemrazené ovoce a zelenina, ovoce a zelenina v sirupu, ovoce a zelenina vařené, zeleninové slupky a zeleninové plátky, jedlé oleje, rostlinné oleje potravinářské, rostlinné tuky jedlé, šťávy a rostlinné výtažky do požívatin, jedlé rostlinné výtažky, potraviny pro zvláštní výživu a výživné extrakty obsažené ve tř. 29 a používané pro výživu nebo jako přísada ve výživě, protein jakožto přísada do pokrmů /proteinové přípravky/, proteiny pro výživu humánní, kulturistické potraviny a přípravky; (32) šumivé a jiné nealkoholické nápoje, sirupy a jiné přípravky k přípravě nápojů, extrakty pro výrobu lihuprostých nápojů, minerální vody přírodní nebo umělé, nápoje osvěžující, nápoje s malým obsahem alkoholu, šťávy a výtažky rostlinné jako nápoj, dietetické nápoje neléčebné; (33) alkoholické nápoje, alkoholické esence a extrakty, bylinná pálenka, bylinný likér, destiláty /nápoje/, elixiry /alkoholické nápoje/, esence do kořalek, lihoviny, šumivé nápoje, vína kromě vín medicínálních, tonická vína, posilující vína, vína a likéry pro trávení, žaludeční vína, žaludeční likér, trestí a výtažky alkoholické, kapsle a trestí pro výrobu likérů.

(511) 5, 16, 29, 32, 33  
(210) O-133121

(111) **219182**  
(220) 29.05.1998  
(151) 26.07.1999  
(540)



(730) **Noana, výrobní družstvo**, V Chotejně 1267/1, Praha 10, Hostivař, 10200, CZ

(510) (5) výrobky lékárnické, veterinářské a hygienické, chemicko-farmaceutické výrobky všeho druhu, preventivní preparáty pro humánní a veterinární použití, drogy farmaceutické, přírodní léčivé přípravky a potraviny pro zvláštní výživu s léčivými účinky, kůra, kořeny, květy a okvětní listy medicínální, odvary /farm./, medicínální a bylinné oleje, výtažky a šťávy, elixiry /léky/, masti lékárnické, medicínální emulze, medicínální tinktury, éterické roztoky /farm./, léčivé kapsle a kapky, nosní substance, hojivé náplasti, poly-opoterapeutické přípravky k odsunutí projevů stáří, přípravky pro tvorbu krve /farm./, výrobky z pramenitých vod /ze zřídelních vod/ /farm./, výrobky z vřídelních vod pro farmacii, prostředky pro koupele /farm./, lázeňské léčebné výrobky, léčebné přípravky pro lázně, lázně z přírodních minerálních vod, medicínální minerální bahno a rašelinový výluh pro koupele, léčebné přísady do koupelí, medicínální minerální vody upravené pro léčebné účely, medicínální soli, minerální soli pro léčebné účely, diabetické přípravky pro léčebné účely, posilující potraviny a

extrakty s léčebným účinkem pro děti a nemocné, posilující sůl pro žaludek nebo pro nervy, povzbuzující prostředky /farm./, prostředky podporující trávení /farm./, potraviny pro zvláštní výživu s léčebnými účinky, terapeutické výtažky bohaté na rostlinné bílkoviny pro výživu dětí a nemocných, farmaceutické potraviny a farmaceutické potraviny pro zvláštní výživu, dietetické potraviny s terapeutickými účinky, dietetické potraviny pro zvláštní výživu s terapeutickými účinky, nápoje a jiné výrobky pro léčebné účely, biologické potraviny a silící potraviny pro děti, nemocné a rekonvalescenty, léčebná výživa a speciální potraviny s terapeutickým účinkem pro nemocné a rekonvalescenty, přípravky výživné obsahující enzymy nebo biochemické katalyzátory pro děti a nemocné, výživa pro děti s terapeutickým posilujícím účinkem, potraviny pro děti s terapeutickým dietním účinkem, kojenecká výživa, potraviny pro batolata, biologické výrobky pro lékárnické účely, pastilky farmaceutické /též minerální/, bonbony, oplatky a karamely pro medicínální účely, léčivé byliny, medicínální čaje, medicínální alkoholy, medicínální vína, medicínální sirupy, žvýkačka léčebná, vitamínové přípravky, balzámy včetně balzámu na spáleniny, balzamické vody, číhací soli, barviva a tinktury medicínální, dezinfekční prostředky /lékárnické nebo veterinární/, pícní přísady, hygienické potřeby pro lékařství a pro osobní hygienu, kosmetické přípravky pro účely léčebné, drogistické a kosmetické výrobky pro zdraví a hygienu člověka s léčebným účinkem, zdravotní mýdla s terapeutickým účinkem, zdravotní šampony s terapeutickým účinkem, zdravotní zubní pasty s terapeutickým účinkem, medicínální přípravky pro ošetřování a dezinfekci úst, medicínální pomády, dezodoranty jiné než pro osobní hygienu, prášek na pokožku /farm./, prostředky proti lupům /farm./, prostředky proti mozolům, prostředky proti omrzlinám /farm./, vtírací posilující tekuté přípravky pro sportovce s terapeutickým účinkem, výrobky pro zmírňování bolesti; (16) tiskoviny vůbec /též reklamní a propagační/, tiskárenské výrobky, časopisy vůbec, knihy všeho druhu, brožury, obaly na láhve z vlnité lepenky, papír na balení lahví, lékařské receptáře, lepenkové krabice, lepenkové ražené zboží, inzertní listy, obrázky, obrazy všeho druhu, reklamní tiskopisy, reklamní tiskoviny a papír, balící papír všeho druhu, papír reklamní, papíry obchodní; (29) konzervované, sušené a zavažené, zmrazené nebo přemrazené ovoce a zelenina, ovoce a zelenina v sirupu, ovoce a zelenina važené, zeleninové slupky a zeleninové plátky, jedlé oleje, rostlinné oleje potravinářské, rostlinné tuky jedlé, šťávy a rostlinné výtažky do poživatin, jedlé rostlinné výtažky, potraviny pro zvláštní výživu a výživné extrakty obsažené ve tř. 29 a používané pro výživu nebo jako přísada ve výživě, protein jakožto přísada do pokrmů /proteinové přípravky/, proteiny pro výživu humánní, kulturistické potraviny a přípravky; (32) šumivé a jiné nealkoholické nápoje, sirupy a jiné přípravky k přípravě nápojů, extrakty pro výrobu lihuprostých nápojů, minerální vody přírodní nebo umělé, nápoje osvěžující, nápoje s malým obsahem alkoholu, šťávy a výtažky rostlinné jako nápoj, dietetické nápoje neléčebné; (33) alkoholické nápoje, alkoholické esence a extrakty, bylinná pálenka, bylinný likér, destiláty /nápoje/, elixíry /alkoholické nápoje/, esence do kořalek, lihoviny, šumivé nápoje, vína kromě vín medicínálních, tonická vína, posilující vína, vína a likéry pro trávení, žaludeční vína, žaludeční likér, trestí a výtažky alkoholické, kapsle a trestí pro výrobu likérů.

(511) 5, 16, 29, 32, 33  
(210) O-133122

(111) **219366**  
(220) 23.10.1998  
(151) 26.07.1999  
(540)

### PRAHEX

(730) **ROHDE & SCHWARZ - Praha, s.r.o.**, Evropská 2590/33c, Praha 6, 16000, CZ  
(740) Loskotová & partneři, patentová a známková kancelář, Ing. Gabriela Loskotová, K závětinám 727, Praha 5, Řeporyje, 15500  
(510) (9) měřicí přístroje - osciloskopy, spektrální analyzátoři a pod. pro analogové a digitální komunikační systémy, technika pro radiomonitoring - přijímače, antény pro komunikaci a monitoring a pod., komunikační technika - radiostanice, zařízení pro ochranu dat v informačních technologiích a pod; (35) zprostředkování obchodu, firemní prezentace v oblasti elektrotechniky; (37) montáž a opravy elektronických zařízení; (42) pronájem měřicích přístrojů, zejména osciloskopů, spektrálních analyzátorů a obdobných přístrojů pro analogové a digitální komunikační systémy, pronájem techniky pro radiomonitoring, zejména přijímačů, antén a obdobných zařízení pro komunikaci a monitoring, pronájem komunikační techniky, zejména radiostanic, zařízení pro ochranu dat v informačních technologiích a obdobných zařízení.

(511) 9, 35, 37, 42  
(210) O-137157

(111) **219752**  
(220) 21.04.1998  
(151) 23.08.1999  
(540)

### KAVENKY

(730) **I.D.C. Holding, a.s.**, Bajkalská 19B, Bratislava 821 01, SK  
(740) Č|K|T ČERVENKA TURKOVÁ & PARTNERS Advokátní, patentová a známková kancelář, Mgr. Jana Turková, Anny Letenské 34/7, Praha 2, 12000  
(510) (5) dietetické potraviny pro lékařské účely /např. dietetické pečivo, suchary, sušenky, piškoty, obilné přípravky, cukrovinky, bonbony, pastilky, žvýkačky apod./; (29) konzervované, sušené a važené ovoce, rosoly, zavařeniny, ovocné želé, želatina, zpracované ořechy a arašidy; (30) trvanlivé, polotrvanlivé a jemné pečivo, čokoládové a nečokoládové cukrovinky /např. arašidové cukrovinky apod./, bonbony a cukrátky, vánoční kolekce a jiné cukrovinky na zdobení vánočních stromečků, čokoláda, fondán, potravinářský kandys, karamely, keksy, koláče, koláče s náplní, kreky, lízátky, mandlové cukrovinky, marcipán, mentolové bonbony, oplatky, ovocné želé, pastilky, perníky, medovíčky, pralinky, sladká dřeva, biskvity, výrobky z kaka, výrobky z medu, melasy, obilné přípravky, suchary, sušenky, piškoty, žvýkačky.  
(511) 5, 29, 30  
(210) O-132043

(111) **219754**  
(220) 21.04.1998  
(151) 23.08.1999  
(540)

### SNEHULKY

(730) **I.D.C. Holding, a.s.**, Bajkalská 19B, Bratislava 821 01, SK  
(740) Č|K|T ČERVENKA TURKOVÁ & PARTNERS Advokátní, patentová a známková kancelář, Mgr. Jana Turková, Anny Letenské 34/7, Praha 2, 12000  
(510) (5) dietetické potraviny pro lékařské účely /např. dietetické pečivo, suchary, sušenky, piškoty, obilné přípravky, cukrovinky, bonbony, pastilky, žvýkačky apod./; (29) konzervované, sušené a važené ovoce, rosoly, zavařeniny, ovocné želé, želatina, zpracované ořechy a arašidy; (30) trvanlivé, polotrvanlivé a jemné pečivo, čokoládové a nečokoládové cukrovinky /např. arašidové cukrovinky apod./, bonbony a cukrátky, vánoční kolekce a jiné cukrovinky na zdobení vánočních stromečků, čokoláda, fondán, potravinářský kandys, karamely, keksy, koláče, koláče s náplní, kreky, lízátky, mandlové cukrovinky, marcipán, mentolové bonbony, oplatky, ovocné želé, pastilky, perníky, medovíčky, pralinky, sladká dřeva, biskvity, výrobky z kaka, výrobky z medu, melasy, obilné přípravky, suchary, sušenky, piškoty, žvýkačky.  
(511) 5, 29, 30  
(210) O-132048

(111) **219756**  
(220) 21.04.1998  
(151) 23.08.1999  
(540)

### DOXY

(730) **I.D.C. Holding, a.s.**, Bajkalská 19B, Bratislava 821 01, SK  
(740) Č|K|T ČERVENKA TURKOVÁ & PARTNERS Advokátní, patentová a známková kancelář, Mgr. Jana Turková, Anny Letenské 34/7, Praha 2, 12000  
(510) (29) konzervované, sušené a važené ovoce, rosoly, zavařeniny, ovocné želé, želatina, zpracované ořechy a arašidy; (30) trvanlivé, polotrvanlivé a jemné pečivo, čokoládové a nečokoládové cukrovinky /např. arašidové cukrovinky apod./, bonbony a cukrátky, vánoční kolekce a jiné cukrovinky na zdobení vánočních stromečků, čokoláda, fondán, potravinářský kandys, karamely, keksy, koláče, koláče s náplní, kreky, lízátky, mandlové cukrovinky, marcipán, mentolové bonbony, oplatky, ovocné želé, pastilky, perníky, medovíčky, pralinky, sladká dřeva, biskvity, výrobky z kaka, výrobky z medu, melasy, obilné přípravky, suchary, sušenky, piškoty, žvýkačky.  
(511) 29, 30  
(210) O-132050



(111) **219758**  
(220) 21.04.1998  
(151) 23.08.1999  
(540)

### VESNA

(730) **I.D.C. Holding, a.s.**, Bajkalská 19B, Bratislava 821 01, SK  
(740) C|K|T ČERVENKA TURKOVÁ & PARTNERS Advokátní, patentová a známková kancelář, Mgr. Jana Turková, Anny Letenské 34/7, Praha 2, 12000  
(510) (5) dietetické potraviny pro lékařské účely /např. dietetické pečivo, suchary, sušenky, piškoty, obilné přípravky, cukrovinky, bonbony, pastilky, žvýkačky apod./; (29) konzervované, sušené a vařené ovoce, rosoly, zavařeniny, ovocné želé, želatina, zpracované ořechy a arašídů; (30) trvanlivé, polotrvanlivé a jemné pečivo, čokoládové a nečokoládové cukrovinky /např. arašídové cukrovinky apod./, bonbony a cukrátky, vánoční kolekce a jiné cukrovinky na zdobení vánočních stromečků, čokoláda, fondán, potravinářský kandys, karamely, keksy, koláče, koláče s náplní, kreky, lízátko, mandlové cukrovinky, marcipán, mentolové bonbony, oplatky, ovocné želé, pastilky, perníky, medovníky, pralinky, sladká dřeva, biskvity, výrobky z kaka, výrobky z medu, melasy, obilné přípravky, suchary, sušenky, piškoty, žvýkačky.  
(511) 5, 29, 30  
(210) O-132052

(111) **219759**  
(220) 21.04.1998  
(151) 23.08.1999  
(540)

### ELA

(730) **I.D.C. Holding, a.s.**, Bajkalská 19B, Bratislava 821 01, SK  
(740) C|K|T ČERVENKA TURKOVÁ & PARTNERS Advokátní, patentová a známková kancelář, Mgr. Jana Turková, Anny Letenské 34/7, Praha 2, 12000  
(510) (5) dietetické potraviny pro lékařské účely /např. dietetické pečivo, suchary, sušenky, piškoty, obilné přípravky, cukrovinky, bonbony, pastilky, žvýkačky apod./; (30) trvanlivé, polotrvanlivé a jemné pečivo, čokoládové a nečokoládové cukrovinky /např. arašídové cukrovinky apod./, bonbony a cukrátky, vánoční kolekce a jiné cukrovinky na zdobení vánočních stromečků, čokoláda, fondán, potravinářský kandys, karamely, keksy, koláče, koláče s náplní, kreky, lízátko, mandlové cukrovinky, marcipán, mentolové bonbony, oplatky, ovocné želé, pastilky, perníky, medovníky, pralinky, sladká dřeva, biskvity, výrobky z kaka, výrobky z medu, melasy, obilné přípravky, suchary, sušenky, piškoty, žvýkačky.  
(511) 5, 30  
(210) O-132053

(111) **219760**  
(220) 21.04.1998  
(151) 23.08.1999  
(540)

### MÄTA

(730) **I.D.C. Holding, a.s.**, Bajkalská 19B, Bratislava 821 01, SK  
(740) C|K|T ČERVENKA TURKOVÁ & PARTNERS Advokátní, patentová a známková kancelář, Mgr. Jana Turková, Anny Letenské 34/7, Praha 2, 12000  
(510) (5) dietetické potraviny pro lékařské účely /např. dietetické pečivo, suchary, sušenky, piškoty, obilné přípravky, cukrovinky, bonbony, pastilky, žvýkačky apod./; (29) konzervované, sušené a vařené ovoce, rosoly, zavařeniny, ovocné želé, želatina, zpracované ořechy a arašídů; (30) trvanlivé, polotrvanlivé a jemné pečivo, čokoládové a nečokoládové cukrovinky /např. arašídové cukrovinky apod./, bonbony a cukrátky, vánoční kolekce a jiné cukrovinky na zdobení vánočních stromečků, čokoláda, fondán, potravinářský kandys, karamely, keksy, koláče, koláče s náplní, kreky, lízátko, mandlové cukrovinky, marcipán, mentolové bonbony, oplatky, ovocné želé, pastilky, perníky, medovníky, pralinky, sladká dřeva, biskvity, výrobky z kaka, výrobky z medu, melasy, obilné přípravky, suchary, sušenky, piškoty, žvýkačky.  
(511) 5, 29, 30  
(210) O-132054

(111) **219793**  
(220) 04.05.1998  
(151) 23.08.1999  
(540)



(730) **STAVODĚL, výrobní družstvo**, V Chotejně 1267/1, Praha 10, Hostivař, 10200, CZ  
(510) (3) čističí vodička, oleje, pasty, prášky, mycí prostředky pro toaletní účely, mýdla všeho druhu a všech tvarů, mýdlové náhražky a směsi, šampony tekuté nebo v prášku, parfumerie, voňavkářské zboží, jakož i základní látky přírodní nebo syntetické pro květinové parfěmy, vonné oleje, oleje čistící, éterické, éterické tresty a esence, kosmetické přípravky všeho druhu /např. pro koupele, na opalování, krémy, masky, esence, přísady do koupelí, pomády, pudry, barviva/ vlasové vody /lotions/, tonika na vlasy, prostředky na regeneraci a vzrůst vlasů, výrobky na pěstění vlasů, přípravky na odstraňování lupů, toaletní barviva vůbec /na vlasy, vousy, pro kosmetiku/, ústní vody, zubní pasty, pilulky a přípravky pro ošetřování, čištění a desinfekci úst /nikoliv medicínální/, mycí prostředky pro toaletní účely, rostliny a rostlinné výtažky pro kosmetické účely /např. máta, mátová silice/; (5) výrobky lékárnické, veterinářské a hygienické, chemicko-farmaceutické výrobky všeho druhu, preventivní preparáty pro humánní a veterinární použití, drogy farmaceutické, přírodní léčivé přípravky a potravinové doplňky s léčivými účely, kůra, kořeny, květy a okvětní lístky medicínální, odvary /farm./, medicínální a bylinné oleje, výtažky a šťávy, elixíry /léky/, masti lékárnické, medicínální emulze a tinktury, éterické roztoky /farm./, léčivé kapsle a kapky, nosní substance, hojivé náplasti, poly - opoterapeutické přípravky k odsunutí projevů stáří, přípravky pro tvorbu krve /farm./, výrobky z pramenitých vod /ze zřídelných vod/ /farm./, výrobky z zřídelných vod pro farmácii, prostředky pro koupele /farm./, lázeňské léčebné výrobky, léčebné přípravky pro lázně, lázně z přírodních minerálních vod, medicínální minerální bahno a rašelinový výluh pro koupele, léčebné přísady do koupelí, medicínální minerální vody upravené pro léčebné účely, medicínální soli, minerální soli pro léčebné účely, diabetické přípravky pro léčebné účely, posilující potraviny a extrakty s léčebným účinkem pro děti a nemocné, posilující sůl pro žaludek nebo pro nervy, povzbuzující prostředky /farm./, prostředky podporující trávení /farm./, potravinové doplňky s léčebnými účinky, terapeutické výtažky bohaté na rostlinné bílkoviny pro výživu dětí a nemocných, farmaceutické potraviny a potravinové doplňky farmaceutické, dietetické potraviny s terapeutickými účinky, dietetické potravinové doplňky s terapeutickými účinky, nápoje a jiné výrobky pro léčebné účely, biologické potraviny a silící potraviny pro děti, nemocné a rekonvalescenty, léčebná výživa a speciální potraviny s terapeutickým účinkem pro nemocné a rekonvalescenty, přípravky výživné obsahující enzymy nebo biochemické katalyzátory pro děti a nemocné, výživa pro děti s terapeutickým posilujícím účinkem, potraviny pro děti s terapeutickým dietním účinkem, kojenecká výživa, potraviny pro batolata, biologické výrobky pro lékárnické účely, pastilky farmaceutické /těž minerální/, bonbony, oplatky a karamely pro medicínální účely, léčivé byliny, medicínální čaje a alkoholy, medicínální vína a sirupy, žvýkačka léčebná, vitamínové přípravky, balzámy včetně balzámu na spáleniny, balzamické vody, čichací soli, barviva a tinktury medicínální, desinfekční prostředky /lékárnické nebo veterinární/, pícní přísady léčebné, hygienické prostředky pro lékařství a pro osobní hygienu, kosmetické přípravky pro účely léčebné, drogistické a kosmetické výrobky pro zdraví a hygienu člověka s léčebným účinkem, zdravotní mýdla, šampony a zubní pasty vše s terapeutickým účinkem, medicínální přípravky pro ošetřování a dezinfekci úst, medicínální pomády, dezodoranty jiné než pro osobní hygienu, prášek na pokožku /farm./, prostředky proti lupům /farm./, prostředky proti mozolům a proti omrzlinám /farm./, vtírací posilující přípravky pro sportovce s terapeutickým účinkem, výrobky pro zmírňování bolesti; (16) tiskoviny vůbec, /těž reklamní a propagační/, tiskárenské výrobky, časopisy vůbec, knihy všeho druhu,

brožury, obaly na láhve z vlnité lepenky, papír na balení lahví, lékařské receptáře, lepenkové krabice, lepenkové ražené zboží, inzerní listy, obrázky, obrazy všeho druhu, reklamní tiskopisy, reklamní tiskoviny a papír, balící papír všeho druhu, papír reklamní papíry obchodní.

(511) 3, 5, 16  
(210) O-132403

(111) **220222**  
(220) 20.02.1998  
(151) 27.09.1999  
(540)

(111) **219826**  
(220) 12.06.1998  
(151) 23.08.1999  
(540)



(730) **Wilsonart LLC**, 10501 NW H.K. Dodgen Loop, Temple, 76503-6110, TX, US

(740) Všetěčka Zelený Švorčík Kalenský a partneři, advokátní a patentová kancelář, JUDr. Michal Havlík, advokát, Hálkova 1406/2, Praha 2, Nové Město, 12000

(510) (1) pojiva včetně kontaktních lepidel, vytvrditelných pryskyřic a klišu na dřevo, rozpouštědla pro pojiva a těsnicí materiál pro neprodyšně uzavřené spoje; (6) dekorativní kovové fólie k použití jako povrchový materiál; (11) výlevky a výlevky s celistvě tvarovanými vrchními částmi.

(511) 1, 6, 11  
(210) O-133571

(111) **219827**  
(220) 12.06.1998  
(151) 23.08.1999  
(540)

### WILSONART

(730) **Wilsonart LLC**, 10501 NW H.K. Dodgen Loop, Temple, 76503-6110, TX, US

(740) Všetěčka Zelený Švorčík Kalenský a partneři, advokátní a patentová kancelář, JUDr. Michal Havlík, advokát, Hálkova 1406/2, Praha 2, Nové Město, 12000

(510) (1) pojiva včetně kontaktních lepidel, vytvrditelných pryskyřic a klišu na dřevo, rozpouštědla pro pojiva a těsnicí materiál pro neprodyšně uzavřené spoje; (6) dekorativní kovové fólie k použití jako povrchový materiál; (11) výlevky a výlevky s celistvě tvarovanými vrchními částmi.

(511) 1, 6, 11  
(210) O-133572

(111) **219892**  
(220) 17.07.1998  
(151) 23.08.1999  
(540)

### CESTOMANIE

(730) **FEBIO s.r.o.**, Vejvodova 941/4, Praha 1, 11000, CZ

(740) PROPATENT, Ing. Vlasta Sedláčková, Pod Pekařkou 1, Praha 4, 14700

(510) (9) filmy, nosiče záznamů, televizní a audiovizuální programy, videoprogramy, videokazety, audiokazety, počítačové hry, audioprogramy, filmová díla, zábavné pořady hudební a audiovizuální díla, CD disky, informace a záznamy na jakémkoli nosiči; (16) tiskoviny, knihy, turistický průvodce; (35) merchandising, reklamní inzertní a propagační činnost; (41) filmový a televizní festival, filmová a televizní soutěž, mezinárodní přehlídka filmů, pořadů televize a videa, tvorba a distribuce videoprogramů, televizních, filmových, televizních a publicistických programů a audiovizuálních děl, zábavní, kulturní a výchovná činnost, TV produkce, filmová produkce, tvorba a výroba dokumentárních programů a pořadů, agenturní činnost v oblasti kultury, zprostředkování služeb v oblasti kultury, šíření televizních vysílání, televizní soutěže.

(511) 9, 16, 35, 41  
(210) O-134504



(730) **Raiffeisenbank a.s.**, Hvězdova 1716/2b, Praha 4, 14078, CZ

(510) (9) platební karty s inteligencí pro použití v bankovníctví, při poštovním platebním styku, spoření a v pojišťovnictví; (16) bursovní listy cenných papírů, cenné papíry-bursovní kursovní listy, cenné papíry, šeky, směnky; (35) vypracování znaleckých posudků o podniku - efektivnost, expertizy o efektivnosti a výnosnosti, finanční odhady, informace nebo zpravodajství obchodní, obchodní řešerše, řízení obchodních nebo průmyslových podniků, studie a průzkum trhu, světecké záležitosti, vedení obchodního plánování, vyhledávání obchodních informací, výnosnost - znalecké posudky, ekonomické expertizy a studie, reklamní a propagační služby v oblasti financí, směnárství, poštovního platebního styku a spoření, poskytování úvěrů, bydlení, pojištění a penzijního připojištění; (36) pojišťovací agenti a agentury, agentury pro vymáhání pohledávek, realitní a úvěrové agentury, agentury pro obligace a jiné cenné papíry, agentury pro pojišťovnictví, bankovní obchody, úschova cenin, clearing, dohodci /sensálové/ cenných papírů, financování, splátkových obchodů, úvěrů pro velkoobchod, finanční operace a transakce, fondy kapitálové pro účely ziskové nebo dobročinné, hypoteční výpůjčky, investice a investice kapitálové, investiční trusty, jednatelství pojišťovací, bankovní obchody, obligace a jiné jistiny, půjčky finanční, společnost spořitelní, uložení peněz /fondů/, finanční upisování, úschova cenných papírů, úvěrové konzultace a řešerše, agentury pro vymáhání úvěrů, zakládání kapitálových fondů pro účely zisku nebo pro účely dobročinné, zprostředkování koupě nebo prodeje cenných papírů, záruky finanční, korunové a devizové úvěry včetně uzavírání úvěrových smluv, přijímání peněžních prostředků od třetích osob do správy ve formě vkladů, včetně vkladových operací, PHONE-banking, dokladový a bezdokladový platební styk, sdružování finančních prostředků, finanční proudy, ostatní finanční operace a služby, poštovní platební styk a operace, finanční leasing a makléřství, směnárské operace, operace a obchodování: s eurošeky a cestovními šeky, s platidly, s cennými papíry, se směnkami, s mincemi, s medaillemi, ev. se svisky drahých kovů, vydávání: obligací, zástavních listů a dluhopisů, služby: faktoringové, forfaitingové, franchisingové, leasingové, v oblasti platebního styku, v oblasti kapitálového financování, na burze cenných papírů, včetně správy a řízení portfolia klientů a navazujících operací, ostatní finanční a kapitálové transakce tuzemské a mezinárodní, výkon funkce depozitáře pro investiční fondy a společnosti, včetně penzijních fondů, přijímání a poskytování bankovních záruk, vydávání exportních a importních dokumentárních inkas, soubor produktů a služeb v oblasti bydlení, spoření, pojištění a penzijního připojištění, správa a úschova cenných papírů i ostatních cenností, pronájem bezpečnostních schránek /sejfů/, zřízení a provozování sítě bankomatů, komerční služby v oblasti projektového a podnikového financování /vyhledávání finančních zdrojů, fúze, prodej, joint-venture/, finanční analýzy; (39) distribuce platebních karet s inteligencí a diskontních karet, přeprava finančních prostředků, cenných papírů a ostatních cenností; (42) konzultace a poradenské služby související se zahraničně obchodními aktivitami, v celé oblasti financí, obchodování s cennými papíry, vyhledávání vhodných úvěrových zdrojů, směnárství, platebních karet, devizových zvláštností, celních předpisů, pojištění, penzijního připojištění, daňové problematiky, bydlení.

(511) 9, 16, 35, 36, 39, 42  
(210) O-130370

(111) **220278**  
(220) 09.04.1998  
(151) 27.09.1999  
(540)

**ELCON**

(730) **ELCON BRATISLAVA, a.s.**, Priekopy 20, Bratislava, 82108, SK  
(740) Kania, Sedlák, Smola patentová a známková kancelář, Ing. Josef Smola, Mendlovo nám. 1a, Brno, 60300  
(510) (42) projektová činnost ve stavebnictví.  
(511) 42  
(210) O-131671

(111) **220297**  
(220) 23.04.1998  
(151) 27.09.1999  
(540)

**LEITGEB**

(730) **Leitgeb Jiří Ing., CSc.**, Kafkova 547/29, Praha 6 - Dejvice, 16000, CZ  
(740) Ing. Vladimír Zeithammer, patentový zástupce, P.O.Box 32, Praha 45, 14500  
(510) (36) pronájem a prodej nemovitostí a pozemků, realitní kancelář; (37) dozorování, inspekce při výstavbě, zprostředkovatelská činnost ve výstavbě; (42) projektová činnost ve výstavbě, krajinářská architektura.  
(511) 36, 37, 42  
(210) O-132127

(111) **220338**  
(220) 18.05.1998  
(151) 27.09.1999  
(540)

**ROSSMANN**

(730) **Dirk Rossmann GmbH**, Isernhägener Str. 16, Burgwedel, DE  
(740) Čermák a spol., JUDr. Karel Čermák jr. Ph.D., LL.M., Elišky Peškové 735/15, Praha 5, 15000  
(510) (3) parfumerie, parfémů, deodoranty, kolínské a toaletní vody, přípravky na holení, kosmetické přípravky, vlasová kosmetika, tělová kosmetika, oční a nehtová kosmetika, mýdla, vonné oleje, kosmetické gely, krémy, přípravky přírodní kosmetiky, prací, avivážní a bělicí prostředky, přípravky pro

čištění, odmašťování a leštění, zubní pasty a přípravky ústní hygieny; (16) toaletní papír, papírové ubrousky, papírové kapesníky; (40) zhotovování fotografií, vyvolávání filmů, fotokoláže.

(511) 3, 16, 40  
(210) O-132712

(111) **220339**  
(220) 18.05.1998  
(151) 27.09.1999  
(540)



(730) **Dirk Rossmann GmbH**, Isernhägener Str. 16, Burgwedel, DE  
(740) Čermák a spol., JUDr. Karel Čermák jr. Ph.D., LL.M., Elišky Peškové 735/15, Praha 5, 15000  
(510) (3) parfumerie, parfémů, deodoranty, kolínské a toaletní vody, přípravky na holení, kosmetické přípravky, vlasová kosmetika, tělová kosmetika, oční a nehtová kosmetika, mýdla, vonné oleje, kosmetické gely, krémy, přípravky přírodní kosmetiky, prací, avivážní a bělicí prostředky, přípravky pro čištění, odmašťování a leštění, zubní pasty a přípravky ústní hygieny; (16) toaletní papír, papírové ubrousky, papírové kapesníky; (40) zhotovování fotografií, vyvolávání filmů, fotokoláže.  
(511) 3, 16, 40  
(210) O-132713

(111) **220492**  
(220) 07.07.1998  
(151) 27.09.1999  
(540)

**AURORA**

(730) **AURORA CORPORATION**, 15thFl., No.2,Sec.5,Hsin I Road, Taipei, CN  
(740) Traplová Hadr Kubát, advokátní a patentová kancelář, Mgr. Jana Šuranová Traplová, advokátka, Přístavní 531/24, Praha 7, Holešovice, 17000  
(510) (9) telefaxy, kalkulačky, telefonní zařízení, komputery, komputerová příslušenství jmenovitě CRT, tiskárny, mechanické disketové jednotky, klávesnice, zobrazovací jednotky, displejové terminály, pružné disky, databanky, kopírovací stroje.  
(511) 9  
(210) O-134283

(111) **220503**  
(220) 15.07.1998  
(151) 27.09.1999  
(540)



(730) **AGROLES, s.r.o.**, Pražská 446, Písek, 39701, CZ  
(740) JUDr. Aleš Zábřeh, advokát a patentový zástupce, Na Beránce 2, Praha 6, 16000  
(510) (7) stroje, obráběcí stroje a motory, zejména zemědělské a lesnické stroje a nástroje, především vyvrtávací pily a trávni rotační sekačky; (35) poskytování pomoci při provozu obchodu, obstaravatelská činnost v oblasti obchodu včetně distribuce zemědělských a lesnických strojů a přístrojů, obchodní výstavy a výstavní činnost; (42) zprostředkovatelská činnost v oblasti lesnictví.  
(511) 7, 35, 42  
(210) O-134457

(111) **220524**  
(220) 29.07.1998  
(151) 27.09.1999  
(540)

### REPARAL

(730) **STACHEMA CZ s.r.o.**, Hasičská 1, Kolín, 28002, CZ  
(740) Mgr. Andrea Pacltová, advokátka, Rubešova 2, Praha 2, 12000  
(510) (19) stavební malty, sanační hmoty.  
(511) 19  
(210) O-134816

(111) **220525**  
(220) 29.07.1998  
(151) 27.09.1999  
(540)

### BETODUR

(730) **STACHEMA CZ s.r.o.**, Hasičská 1, Kolín, 28002, CZ  
(740) Mgr. Andrea Pacltová, advokátka, Rubešova 2, Praha 2, 12000  
(510) (1) chemické látky na provzdušňování betonu, konzervační přípravky na konzervování betonu, pojiva do betonu, výrobky na konzervování betonu, průmyslové chemikálie.  
(511) 1  
(210) O-134818

(111) **220526**  
(220) 29.07.1998  
(151) 27.09.1999  
(540)

### STACHEPLAST

(730) **STACHEMA CZ s.r.o.**, Hasičská 1, Kolín, 28002, CZ  
(740) Mgr. Andrea Pacltová, advokátka, Rubešova 2, Praha 2, 12000  
(510) (1) chemické látky na provzdušňování betonu, konzervační přípravky na konzervování betonu, pojiva do betonu, výrobky na konzervování betonu, průmyslové chemikálie, plastifikátory.  
(511) 1  
(210) O-134819

(111) **220527**  
(220) 29.07.1998  
(151) 27.09.1999  
(540)

### STACHEMENT

(730) **STACHEMA CZ s.r.o.**, Hasičská 1, Kolín, 28002, CZ  
(740) Mgr. Andrea Pacltová, advokátka, Rubešova 2, Praha 2, 12000  
(510) (1) chemické látky na provzdušňování betonu, konzervační přípravky na konzervování betonu, pojiva do betonu, výrobky na konzervování betonu, průmyslové chemikálie, plastifikátory.  
(511) 1  
(210) O-134820

(111) **220610**  
(220) 23.09.1998  
(151) 27.09.1999  
(540)



(730) **Palaba, a.s.**, Netovická 875, Slaný, 27444, CZ  
(740) Advokátní a patentová kancelář Traplová, Hakr, Kubát, Mgr. Jana Šuranová Traplová, Přístavní 24, Praha 7, 17000  
(510) (9) elektrochemické zdroje proudu - články, akumulátory; (11) svítilny.  
(511) 9, 11  
(210) O-136212

(111) **220860**  
(220) 24.04.1998  
(151) 27.10.1999  
(540)

### Kama Sutra

(730) **J. K. ANSELL PRIVATE LIMITED**, Plot No. G-35 & 36 MIDC Industrial Area, Waluj, Aurangabad, 431136, IN  
(740) Rott, Růžička & Guttman Patentové, známkové a advokátní kanceláře, JUDr. Vladimír Rott, patentový zástupce, Vinohradská 37/938, Praha 2, 12000  
(510) (10) kondomy.  
(511) 10  
(210) O-132161

(111) **220892**  
(220) 11.06.1998  
(151) 27.10.1999  
(540)

### MASTERCARD

(730) **Mastercard International Incorporated**, 2000 Purchase Street, Purchase, NY, US  
(740) Čermák a spol., JUDr. Karel Čermák jr. Ph.D., LL.M., Elišky Peškové 735/15, Praha 5, 15000  
(510) (9) magnetické zakódované karty a karty obsahující čip s integrovaným obvodem /elektronické karty/, čtečky karet, počítačové programy umožňující interakci elektronických karet s terminály a čtečkami, telekomunikační vybavení, zejména prodejní transakční terminály a počítačové programy pro přenos, zobrazování a ukládání informací o transakci, identifikačních a finančních informací pro použití ve finančnictví, bankovníctví a telekomunikačních službách; (36) finančnictví, zejména

poskytování kreditních, debetních, platebních karet a služby k ukládání hodnot na elektronických peněženkách, služby předplacených telefonních karet, služby při poskytování hotovosti a služby při potvrzování transakcí a vypořádání transakcí.

(511) 9, 36  
(210) O-133501

(111) **220932**  
(220) 15.07.1998  
(151) 27.10.1999  
(540)

**QAK**

(730) **IVEP, a.s.**, Vídeňská 137/117a, Brno, Dolní Heršpice, 61900, CZ  
(740) Ing. Dobroslav Musil, patentová kancelář, Zábrdovická 11, Brno, 61500  
(510) (9) elektrické spínací přístroje; (37) montáž a servis elektrických spínacích přístrojů.  
(511) 9, 37  
(210) O-134440

(111) **221276**  
(220) 09.04.1998  
(151) 22.11.1999  
(540)



(730) **VÚEZ, a.s.**, Hvězdoslavova 35, Levice, 93439, SK  
(740) INPARTNERS GROUP, Ing. Dušan Kendereški, Koliště 1965/13a, Brno, 60200  
(510) (6) stavební materiál z válcovaného a litého kovu, kovové výrobky, zejména kotvy, kontejnery, nádrže, kovové potrubí, kovové konstrukce, zámečnické výrobky; (7) stroje a obráběcí stroje, motory; (9) elektronická a elektrická zařízení a přístroje, magnetické, optické a magnetooptické nosiče dat, např. CD-ROM, DVD, magnetické karty, magnetické páskové jednotky, data na magnetických, optických a magnetooptických nosičích, periferní zařízení a příslušenství pro počítače, např. modemy všeho druhu, monitory, tiskárny, klávesnice, paměti pro počítače, počítačový software, procesory, externí a interní jednotky CD-ROM, diskové a disketové jednotky, síťové, zvukové, grafické karty, sítě výpočetní techniky a jejich části, sítě pro přenos dat, zařízení, přístroje a nástroje pro měření, vážení, signalizaci, zařízení, přístroje a nástroje pro kontrolu elektrických a vědeckých přístrojů; (11) přístroje a zařízení pro osvětlování, topení, výrobu páry, vaření, sušení, ventilaci a distribuci vody; (37) stavebnictví, inspekce staveb, provádění oprav a údržby přístrojů a zařízení uvedených ve tř. 9, výstavba, montáž, obnova a opravy počítačových a datových sítí, montáž, opravy a servis elektrických strojů, přístrojů a zařízení včetně elektrických rozvodů; (40) kovoobrábění; (42) služby výpočetní techniky, např. tvorba softwaru, např. vytváření, instalace, spouštění a aktualizace počítačových programů, poradenská činnost v oblasti počítačového hardwaru, projektová činnost, tvorba bází dat, výzkumné, vývojové a inženýrské práce pro výrobky shora uvedené, zprostředkovatelská činnost v oblasti informací a služeb výpočetní techniky, vypracovávání zpráv, řešerši, posudků, projektování a vývoj přístrojů a zařízení, řešení vědeckotechnických projektů pro shora uvedené výrobky.  
(511) 6, 7, 9, 11, 37, 40, 42  
(210) O-131675

(111) **221324**  
(220) 16.06.1998  
(151) 22.11.1999  
(540)

**MINI-LINK**

(730) **Telefonaktiebolaget LM Ericsson, SE** 164 83 Stockholm, SE  
(740) KOREJZOVA LEGAL v.o.s., JUDr. Petra Sauvage de Brantes, advokátka, Korunní 810/104, Praha 10, Vinohrady, 10100  
(510) (9) telekomunikační zařízení, rozhlasová zařízení.  
(511) 9  
(210) O-133649

(111) **221710**  
(220) 27.04.1998  
(151) 27.12.1999  
(540)



(730) **KOSPA systém Pardubice, s.r.o.**, Masarykovo náměstí 1484, Pardubice, Zelené Předměstí, 53002, CZ  
(510) (7) úklidové stroje, zejména vysavače a mycí stroje; (37) úklidové služby; (40) likvidace odpadů; (42) zprostředkovatelská činnost v úklidových službách (analýza).  
(511) 7, 37, 40, 42  
(210) O-132196

(111) **221918**  
(220) 28.09.1998  
(151) 27.12.1999  
(540)



(730) **Ing. Kovář Stanislav**, Dominikánské nám. 5, Brno, 60200, CZ  
(740) KANIA, SEDLÁK, SMOLA Patentová a známková kancelář, Ing. Jiří Malůšek, Mendlovo nám. 1a, Brno, 60300  
(510) (37) provádění konstrukcí a rekonstrukcí betonových průmyslových podlah, provádění povrchových úprav podlah, provádění posypů a potěrů samonivelačními hmotami, leštění podlah; (42) zavádění nových technologií při konstrukci, rekonstrukci a povrchových úpravách podlah.  
(511) 37, 42  
(210) O-136315

(111) **222616**  
(220) 21.04.1998  
(151) 28.02.2000  
(540)

### ROMANCA

- (730) **I.D.C. Holding, a.s.**, Bajkalská 19B, Bratislava 821 01, SK  
(740) C|K|T ČERVENKA TURKOVÁ & PARTNERS Advokátní, patentová a  
známková kancelář, Mgr. Jana Turková, Anny Letenské 34/7, Praha 2,  
12000  
(510) (5) dietetické potraviny pro lékařské účely /např. dietetické pečivo, suchary,  
sušenky, piškoty, obilné přípravky, cukrovinky, bonbony, pastilky,  
žvýkačky apod./; (29) konzervované, sušené a vařené ovoce, rosoly,  
zavařeniny, ovocné želé, želatina, zpracované ořechy a arašidy; (30)  
trvanlivé, polotrvanlivé a jemné pečivo, nečokoládové cukrovinky /např.  
arašidové cukrovinky apod./, bonbony a cukrátky, vánoční kolekce, které  
neobsahují čokoládové výrobky, jiné cukrovinky na zdobení vánočních  
stromčků bez podílu čokolády, fondán, potravinářský kandys, karamely,  
keksy, koláče, koláče s náplní, kekry, lízátka, mandlové cukrovinky,  
marcipán, mentolové bonbony, oplatky, ovocné želé, pastilky, perníky,  
medovňky, pralinky, sladká dřeva, biskvity, výrobky z medu, melasy,  
obilné přípravky, suchary, sušenky, piškoty, žvýkačky.  
(511) 5, 29, 30  
(210) O-132046

(111) **222617**  
(220) 21.04.1998  
(151) 28.02.2000  
(540)

### LINA

- (730) **I.D.C. Holding, a.s.**, Bajkalská 19B, Bratislava 821 01, SK  
(740) C|K|T ČERVENKA TURKOVÁ & PARTNERS Advokátní, patentová a  
známková kancelář, Mgr. Jana Turková, Anny Letenské 34/7, Praha 2,  
12000  
(510) (5) dietetické potraviny pro lékařské účely /např. dietetické pečivo, suchary,  
sušenky, piškoty, obilné přípravky, cukrovinky, bonbony, pastilky,  
žvýkačky apod./; (29) konzervované, sušené a vařené ovoce, rosoly,  
zavařeniny, ovocné želé, želatina, zpracované ořechy a arašidy; (30)  
trvanlivé, polotrvanlivé a jemné pečivo, čokoládové a nečokoládové  
cukrovinky /např. arašidové cukrovinky apod./, bonbony a cukrátky,  
vánoční kolekce a jiné cukrovinky na zdobení vánočních stromčků,  
čokoláda, fondán, potravinářský kandys, karamely, kekry, koláče, koláče s  
náplní, kekry, lízátka, mandlové cukrovinky, marcipán, mentolové  
bonbony, oplatky, ovocné želé, pastilky, perníky, medovňky, pralinky,  
sladká dřeva, biskvity, výrobky z kaka, výrobky z medu, melasy, obilné  
přípravky, suchary, sušenky, piškoty, žvýkačky.  
(511) 5, 29, 30  
(210) O-132047

(111) **222696**  
(220) 29.07.1998  
(151) 28.02.2000  
(540)

### NOVAPOR

- (730) **STACHEMA CZ s.r.o.**, Hasičská 1, Kolín, 28002, CZ  
(740) Mgr. Andrea Pacltová, advokátka, Rubešova 2, Praha 2, 12000  
(510) (1) ekologický ošetřující přípravek na ochranu čerstvého betonu.  
(511) 1  
(210) O-134817

(111) **222697**  
(220) 29.07.1998  
(151) 28.02.2000  
(540)



- (730) **STACHEMA CZ s.r.o.**, Hasičská 1, Kolín, 28002, CZ  
(740) Mgr. Andrea Pacltová, advokátka, Rubešova 2, Praha 2, 12000  
(510) (1) chemické látky na provzdušňování betonu, konzervační přípravky na  
konzervování betonu, pojiva do betonu, výrobky na konzervování betonu,  
průmyslové chemikálie, plastifikátory, stekucovače, plastifikační přísady  
na výrobu betonů, separační prostředky; (4) průmyslové oleje a tuky, oleje  
na odstraňování bednění ve stavebnictví, parafíny; (19) sanační hmoty,  
stavební malty; (37) stavebnictví, stavební informace; (42) chemický  
výzkum ve stavebnictví, zkoušky materiálů ve stavebnictví, výzkum a vývoj  
nových výrobků ve stavebnictví.  
(511) 1, 4, 19, 37, 42  
(210) O-134821

(111) **222698**  
(220) 29.07.1998  
(151) 28.02.2000  
(540)

### STACHEMA

- (730) **STACHEMA CZ s.r.o.**, Hasičská 1, Kolín, 28002, CZ  
(740) Mgr. Andrea Pacltová, advokátka, Rubešova 2, Praha 2, 12000  
(510) (1) chemické látky na provzdušňování betonu, konzervační přípravky na  
konzervování betonu, pojiva do betonu, výrobky na konzervování betonu,  
průmyslové chemikálie, plastifikátory, stekucovače, plastifikační přísady  
na výrobu betonů, separační prostředky; (4) průmyslové oleje a tuky, oleje  
na odstraňování bednění ve stavebnictví, parafíny; (19) sanační hmoty,  
stavební malty; (37) stavebnictví, stavební informace; (42) chemický  
výzkum ve stavebnictví, zkoušky materiálů ve stavebnictví, výzkum a vývoj  
nových výrobků ve stavebnictví.  
(511) 1, 4, 19, 37, 42  
(210) O-134822

(111) **222707**  
(220) 05.08.1998  
(151) 28.02.2000  
(540)

### NEDĚLNÍ PARTIE

- (730) **FTV Prima, spol. s r.o.**, Na Žertvách 24/132, Praha 8, 18000, CZ  
(510) (9) videokazety, nosiče dat, zvukových a zvukově obrazových záznamů;  
(35) reklamní, inzertní a propagační činnost; (41) organizační a technické  
zabezpečení televizního vysílání, výchovná a zábavní činnost, agenturní  
činnost v oblasti kultury, tvorba a šíření audiovizuálních děl v rámci této  
třídy, půjčování nahraných zvukových a zvukově obrazových záznamů,  
nosičů dat.  
(511) 9, 35, 41  
(210) O-135059

(111) **222708**  
(220) 05.08.1998  
(151) 28.02.2000  
(540)

### MINUTY REGIONŮ

(730) **FTV Prima, spol. s r.o.**, Na Žertvách 24/132, Praha 8, 18000, CZ  
(510) (9) videokazety, nosiče dat, zvukových a zvukově obrazových záznamů;  
(35) reklamní, inzertní a propagační činnost; (41) organizační a technické zabezpečení televizního vysílání, výchovná a zábavní činnost, agenturní činnost v oblasti kultury, tvorba a šíření audiovizuálních děl v rámci této třídy, půjčování nahraných zvukových a zvukově obrazových záznamů, nosičů dat.  
(511) 9, 35, 41  
(210) O-135060

(111) **222709**  
(220) 05.08.1998  
(151) 28.02.2000  
(540)

### ZÁHADY A MYSTERIA

(730) **FTV Prima, spol. s r.o.**, Na Žertvách 24/132, Praha 8, 18000, CZ  
(510) (9) videokazety, nosiče dat, zvukových a zvukově obrazových záznamů;  
(35) reklamní, inzertní a propagační činnost; (41) organizační a technické zabezpečení televizního vysílání, výchovná a zábavní činnost, agenturní činnost v oblasti kultury, tvorba a šíření audiovizuálních děl v rámci této třídy, půjčování nahraných zvukových a zvukově obrazových záznamů, nosičů dat.  
(511) 9, 35, 41  
(210) O-135063

(111) **222710**  
(220) 05.08.1998  
(151) 28.02.2000  
(540)

### SPORTKOKTEJL

(730) **FTV Prima, spol. s r.o.**, Na Žertvách 24/132, Praha 8, 18000, CZ  
(510) (9) videokazety, nosiče dat, zvukových a zvukově obrazových záznamů;  
(35) reklamní, inzertní a propagační činnost; (41) organizační a technické zabezpečení televizního vysílání, výchovná a zábavní činnost, agenturní činnost v oblasti kultury, tvorba a šíření audiovizuálních děl v rámci této třídy, půjčování nahraných zvukových a zvukově obrazových záznamů, nosičů dat.  
(511) 9, 35, 41  
(210) O-135064

(111) **222711**  
(220) 05.08.1998  
(151) 28.02.2000  
(540)

### TRNÍ

(730) **FTV Prima, spol. s r.o.**, Na Žertvách 24/132, Praha 8, 18000, CZ  
(510) (9) videokazety, nosiče dat, zvukových a zvukově obrazových záznamů;  
(35) reklamní, inzertní a propagační činnost; (41) organizační a technické zabezpečení televizního vysílání, výchovná a zábavní činnost, agenturní činnost v oblasti kultury, tvorba a šíření audiovizuálních děl v rámci této třídy, půjčování nahraných zvukových a zvukově obrazových záznamů, nosičů dat.  
(511) 9, 35, 41  
(210) O-135067

(111) **222747**  
(220) 08.09.1998  
(151) 28.02.2000  
(540)



(730) **GRUMANT s.r.o.**, Bečovská 1435, Praha 10, Uhřetín, 10400, CZ  
(740) **PROPATENT, Ing. Vlasta Sedláčková**, Pod Pekařkou 107/1, Praha 4, Podolí, 14700  
(510) (7) nástroje a nářadí s mechanickým pohonem; (8) nástroje a nářadí ruční;  
(35) činnost účetních poradců; (37) údržba nástrojů a nářadí.  
(511) 7, 8, 35, 37  
(210) O-135802

(111) **222801**  
(220) 08.10.1998  
(151) 28.02.2000  
(540)

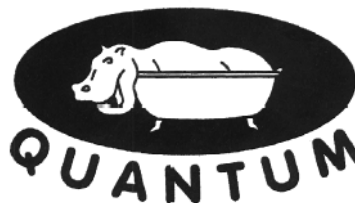

(730) **QUANTUM, a.s.**, Brněnská 122/212, Vyškov - Nouzka, 68201, CZ  
(740) Ing. Dohnal Jiří, patentový zástupce, Nedbalova 29, Brno, 62300  
(510) (9) přístroje a rozvaděče nízkého napětí, výrobky a zařízení kontrolní, měřicí, řídicí a regulační techniky; (11) přístroje a zařízení pro topení, výrobu páry, pro vaření, přístroje a zařízení chladicí, zejména plynové ohřivače vody, elektrické ohřivače vody, průmyslové ohřivače plynové, průmyslové ohřivače elektrické, kotle plynové, kotle elektrické, výrobky na výrobu elektrické energie na bázi plynových motorů, plynové spotřebiče pro domácnost, jakož i pro kuchyně, zařízení pro rozvod a regulaci průtoku kapalin i plynů včetně vody, jejich součástí a příslušenství včetně beztlakých i tlakových filtrů a ventilů tlakových, redukčních, přepouštěcích, výtlačných, průtokových, obtokových, plnicích, přerušovacích, škrticích, jednosměrných i logických; (37) montážní, servisní a opravárenská činnost v uvedených oborech.  
(511) 9, 11, 37  
(210) O-136683

(111) **223252**  
(220) 17.09.1998  
(151) 23.03.2000  
(540)

### REXESO

(730) **FTV Prima, spol. s r. o.**, Na Žertvách 24/132, Praha 8, 18000, CZ  
(510) (9) nahrané a nenahrané nosiče zvukových nebo zvukově obrazových záznamů, videokazety, nosiče dat; (35) reklamní, inzertní a propagační činnost, prodej reklamního času inzertním; (41) výchovná a zábavní činnost, agenturní činnost v oblasti kultury, tvorba a šíření audiovizuálních děl, půjčování nahraných a nenahraných nosičů zvukových nebo zvukově obrazových záznamů, organizační a technické zabezpečení televizního vysílání.  
(511) 9, 35, 41  
(210) O-136063

(111) **223797**  
(220) 25.06.1998  
(151) 19.04.2000  
(540)

**eastmop**

(730) **Hysek David**, Nad Parkem 2832, Dvůr Králové nad Labem, 54401, CZ  
(510) (12) úklidové vozíky; (21) mopy a držáky mopů, stěrky na okna a podlahu, teleskopické tyče pro stěrky na okna, pady obdélníkové a kruhové; (27) rohože.  
(511) 12, 21, 27  
(210) O-133912

(111) **223800**  
(220) 30.06.1998  
(151) 19.04.2000  
(540)

**TASTE THE RAINBOW**

(730) **Wrigley Confections ČR, kom. spol.**, Pražská 320, Poříčí nad Sázavou, okres Benešov, 25721, CZ  
(740) Všecka Zelený Švorčík Kalenský a partneři, advokátní a patentová kancelář, JUDr. Michal Havlík, advokát, Hálkova 1406/2, Praha 2, Nové Město, 12000  
(510) (30) mouka, obiloviny, obilné výrobky pro lidskou výživu, rýže, rýže ve varných sáčcích, předvařená nebo dehydrovaná rýže, těstoviny, hotová jídla, polotovary a občerstvení zhotovená převážně ze shora uvedených produktů, případně doplněná brambory, masem, rybami, drůbeží, zeleninou a kořením, slané a sladké zákusky, čaj, káva, kávové náhražky, kakao, čokoláda k zhotovení nápojů, čaj, káva, kávové náhražky, kakao ve formě extraktů (tekutých nebo sušených) nebo jako hotové nápoje, čokoládové nápoje, sirup z melasy, cukr, med, salátové dresingy, cukrovinky bez léčebných účinků, zmrzlina, zmrzlinové krémy, zmrzlinové výrobky, mražené cukrovinky, chléb, sladké pečivo včetně dortů, sušenky a suchary, pečivo, sladkosti, dezerty, čokoláda, kusové výrobky z čokolády, náplně do pečiva a cukrářského zboží a náplně do slaného pečiva vyrobené ze shora uvedených výrobků.  
(511) 30  
(210) O-134055

(111) **223896**  
(220) 07.10.1998  
(151) 19.04.2000  
(540)

**Mr. Jirn's**

(730) **REWE-Beteiligungs-Holding International GmbH**, Domstrasse 20, 50668 Cologne, DE  
(740) Traplová Hadr Kubát, advokátní a patentová kancelář, Mgr. Jana Šuranová Traplová, advokátka, Přístavní 24, Praha 7, 17000  
(510) (32) piva, minerální vody, šumivé nápoje a jiné nápoje nealkoholické, nápoje a šťávy ovocné, sirupy a jiné přípravky k zhotovování nápojů; (33) alkoholické nápoje /s výjimkou pív/.  
(511) 32, 33  
(210) O-136549

(111) **225003**  
(220) 05.01.1999  
(151) 26.06.2000  
(540)

ČESKOMORAVSKÁ ZÁRUČNÍ A ROZVOJOVÁ BANKA, a.s.



(730) **ČESKOMORAVSKÁ ZÁRUČNÍ A ROZVOJOVÁ BANKA, a.s.**, Jeruzalémská 4, Praha 1, 11000, CZ  
(510) (36) služby týkající se financí a peněžnictví, zejména bankovní činnost, vklady od veřejnosti, poskytování všech druhů úvěrů, investování do cenných papírů, finanční pronájem, platební styk a zúčtování, vydávání platebních prostředků, poskytování záruk, otevírání akreditivů, obstarávání inkasa, obchodování s devizovými hodnotami, obchodování s převoditelnými cennými papíry, finanční makléřství, uložení a správa cenných papírů a jiných hodnot, pronájem bezpečnostních schránek, emise dluhopisů.  
(511) 36  
(210) O-138926

(111) **225004**  
(220) 05.01.1999  
(151) 26.06.2000  
(540)

ČESKOMORAVSKÁ ZÁRUČNÍ A ROZVOJOVÁ BANKA, a.s.



(730) **Českomoravská záruční a rozvojová banka a.s.**, Jeruzalémská 4, Praha 1, 11000, CZ  
(510) (36) služby týkající se financí a peněžnictví, zejména bankovní činnost, vklady od veřejnosti, poskytování všech druhů úvěrů, investování do cenných papírů, finanční pronájem, platební styk a zúčtování, vydávání platebních prostředků, poskytování záruk, otevírání akreditivů, obstarávání inkasa, obchodování s devizovými hodnotami, obchodování s převoditelnými cennými papíry, finanční makléřství, uložení a správa cenných papírů a jiných hodnot, pronájem bezpečnostních schránek, emise dluhopisů.  
(511) 36  
(210) O-138927



(111) **225005**  
(220) 05.01.1999  
(151) 26.06.2000  
(540)



ČESKOMORAVSKÁ ZÁRUČNÍ A ROZVOJOVÁ BANKA, a.s.

- (730) Českomoravská záruční a rozvojová banka, a.s., Jeruzalémská 4, Praha 1, 11000, CZ  
(510) (36) služby týkající se financí a peněžnictví, zejména bankovní činnost, vklady od veřejnosti, poskytování všech druhů úvěrů, investování do cenných papírů, finanční pronájem, platební styk a zúčtování, vydávání platebních prostředků, poskytování záruk, otevírání akreditivů, obstarávání inkasa, obchodování s devizovými hodnotami, obchodování s převoditelnými cennými papíry, finanční makléřství, uložení a správa cenných papírů a jiných hodnot, pronájem bezpečnostních schránek, emise dluhopisů.  
(511) 36  
(210) O-138928

(111) **225006**  
(220) 05.01.1999  
(151) 26.06.2000  
(540)



ČESKOMORAVSKÁ  
ZÁRUČNÍ A ROZVOJOVÁ  
BANKA, a.s.

- (730) Českomoravská záruční a rozvojová banka a.s., Jeruzalémská 4, Praha 1, 11000, CZ  
(510) (36) služby týkající se financí a peněžnictví, zejména bankovní činnost, vklady od veřejnosti, poskytování všech druhů úvěrů, investování do cenných papírů, finanční pronájem, platební styk a zúčtování, vydávání platebních prostředků, poskytování záruk, otevírání akreditivů, obstarávání inkasa, obchodování s devizovými hodnotami, obchodování s převoditelnými cennými papíry, finanční makléřství, uložení a správa cenných papírů a jiných hodnot, pronájem bezpečnostních schránek, emise dluhopisů.  
(511) 36  
(210) O-138929

(111) **225007**  
(220) 05.01.1999  
(151) 26.06.2000  
(540)



- (730) Českomoravská záruční a rozvojová banka, a.s., Jeruzalémská 4, Praha 1, 11000, CZ  
(510) (36) služby týkající se financí a peněžnictví, zejména bankovní činnost, vklady od veřejnosti, poskytování všech druhů úvěrů, investování do cenných papírů, finanční pronájem, platební styk a zúčtování, vydávání platebních prostředků, poskytování záruk, otevírání akreditivů, obstarávání inkasa, obchodování s devizovými hodnotami, obchodování s převoditelnými cennými papíry, finanční makléřství, uložení a správa cenných papírů a jiných hodnot, pronájem bezpečnostních schránek, emise dluhopisů.  
(511) 36  
(210) O-138930

(111) **225008**  
(220) 05.01.1999  
(151) 26.06.2000  
(540)

ČESKOMORAVSKÁ  
ZÁRUČNÍ A ROZVOJOVÁ  
BANKA, a.s.

- (730) Českomoravská záruční a rozvojová banka, a.s., Jeruzalémská 4, Praha 1, 11000, CZ  
(510) (36) služby týkající se financí a peněžnictví, zejména bankovní činnost, vklady od veřejnosti, poskytování všech druhů úvěrů, investování do cenných papírů, finanční pronájem, platební styk a zúčtování, vydávání platebních prostředků, poskytování záruk, otevírání akreditivů, obstarávání inkasa, obchodování s devizovými hodnotami, obchodování s převoditelnými cennými papíry, finanční makléřství, uložení a správa cenných papírů a jiných hodnot, pronájem bezpečnostních schránek, emise dluhopisů.  
(511) 36  
(210) O-138931

(111) **225009**  
(220) 05.01.1999  
(151) 26.06.2000  
(540)



(730) Českomoravská záruční a rozvojová banka, a.s., Jeruzalémská 4, Praha 1, 11000, CZ  
(510) (36) služby týkající se financí a peněžnictví, zejména bankovní činnost, vklady od veřejnosti, poskytování všech druhů úvěrů, investování do cenných papírů, finanční pronájem, platební styk a zúčtování, vydávání platebních prostředků, poskytování záruk, otevírání akreditivů, obstarávání inkasa, obchodování s devizovými hodnotami, obchodování s převoditelnými cennými papíry, finanční makléřství, uložení a správa cenných papírů a jiných hodnot, pronájem bezpečnostních schránek, emitace dluhopisů.  
(511) 36  
(210) O-138932

(111) **225047**  
(220) 11.02.1999  
(151) 26.06.2000  
(540)



(730) Šimurda Juraj, Vyšehradská 35, Praha 2, 12800, CZ  
(740) Ing. Jupa Francis, patentový zástupce, Měchenická 4, Praha 4, 14100  
(510) (16) papír, výrobky z papíru, tiskoviny, časopisy, periodika, knihy, plakáty, fotografie; (35) výstavní činnost k reklamním nebo/a obchodním účelům; (41) pořádání soutěží, vydavatelství, nakladatelství.  
(511) 16, 35, 41  
(210) O-140002

(111) **225836**  
(220) 30.06.1998  
(151) 24.08.2000  
(540)



(730) **The Procter & Gamble Company, společnost zřízená podle zákonů státu Ohio**, One Procter & Gamble Plaza, Cincinnati, OH, US  
(740) AK Štros & Kusák, JUDr. David Štros, advokát, Národní 32, Praha 1, 11000  
(510) (3) mýdla, parfumerie, vonné oleje, kosmetika, vody na vlasy, přípravky pro čištění a zkrášlování pleti, pokožky hlavy a vlasů a péči o ně, včetně šampónů, kondicionérů, pěn, gelů a vlasových sprejů, přípravky na odbarvování a barvení vlasů; (11) sušáky na vlasy a jejich části a příslušenství; (21) kartáče /kromě štětců/ a hřebeny /včetně elektrických nebo na baterii/ a jejich části a příslušenství; (41) kadeřnické školy; (42) kadeřnické služby.  
(511) 3, 11, 21, 41, 42  
(210) O-134057

(111) **225854**  
(220) 10.09.1998  
(151) 24.08.2000  
(540)

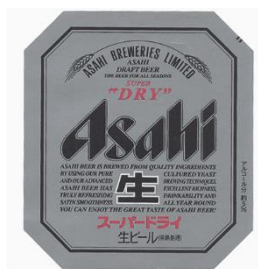

(591) Barevná  
(730) **Asahi Group Holdings, Ltd.**, 23-1, Azumabashi 1-chome, Sumida-ku, Tokyo, JP  
(740) Rott, Růžička & Guttman Patentové, známkové a advokátní kanceláře, JUDr. Vladimír Rott, patentový zástupce, Vinohradská 37/938, Praha 2, 12000  
(510) (32) piva.  
(511) 32  
(210) O-135893

(111) **226081**  
(220) 15.03.1999  
(151) 24.08.2000  
(540)



(591) Barevná  
(730) **LONDA spol. s r. o.**, Na příkopě 859/22, Praha 1, Nové Město, 11000, CZ  
(510) (9) radiopřijímače, magnetické suporty zvukových záznamů, gramofonové desky, automatické distributory a mechanismy na mince; (16) papír, výrobky z papíru, tiskárenské výrobky, fotografie, kancelářské potřeby, tiskoviny; (35) rozhlasová reklama a public relations, reklamní akce a rozhlasová propagace, zprostředkování obchodů a obchodních záležitostí prostřednictvím rádia; (38) spoje (komunikace), vysílání vědeckých, vzdělávacích, výchovných, zábavných, hudebních, sportovních, kulturních a jiných rozhlasových programů; (41) výchova, vzdělávání, školení, kurzy, semináře (formace), zábava, sportovní a kulturní aktivity, příprava a tvorba rozhlasových programů, tvorba a výroba audiovizuálních programů, agenturní umělecká činnost; (42) poradenská a konzultační činnost v oblasti multimediální a masmediální tvorby.  
(511) 9, 16, 35, 38, 41, 42  
(210) O-140916

(111) **227338**  
(220) 02.04.1999  
(151) 19.10.2000  
(540)



(730) **IN-EXPO GROUP, s.r.o.**, Zlatnická č.6, Praha 1, 11121, CZ  
(740) **STUDENÁ - LABALESTRA**, advokátní a patentová kancelář, Mgr. Klára Labalestra, advokát, Na Poříčí 12, Praha 1, 11000  
(510) (35) organizování výstav a veletrhů ke komerčním a reklamním účelům, zprostředkování obchodních záležitostí, propagační a reklamní činnost; (41) organizování výstav k výchovným a kulturním účelům, vydavatelství a nakladatelství.  
(511) 35, 41  
(210) O-141496

(111) **228061**  
(220) 21.04.1998  
(151) 20.11.2000  
(540)

## PRINCEZKY

(730) **I.D.C. Holding, a.s.**, Bajkalská 19B, Bratislava 821 01, SK  
(740) **C|K|T ČERVENKA TURKOVÁ & PARTNERS** Advokátní, patentová a známková kancelář, Mgr. Jana Turková, Anny Letenské 34/7, Praha 2, 12000  
(510) (5) dietetické potraviny pro lékařské účely /např. dietetické pečivo, suchary, sušenky, piškoty, obilné přípravky, cukrovinky, bonbony, pastilky, žvýkačky apod./; (30) trvanlivé, polotrvanlivé a jemné pečivo, čokoládové a nečokoládové cukrovinky /např. arašidové cukrovinky apod./, bonbony a cukrátky, vánoční kolekce a jiné cukrovinky na zdobení vánočních stromečků, čokoláda, fondán, potravinářský kandys, karamely, keksy, koláče, koláče s náplní, kreky, lízátky, mandlové cukrovinky, marcipán, mentolové bonbony, oplatky, ovocné želé, pastilky, perníky, medovníky, pralinky, sladká dřeva, biskvity, výrobky z kaka, výrobky z medu, melasy, obilné přípravky, suchary, sušenky, piškoty, žvýkačky.  
(511) 5, 30  
(210) O-132044

(111) **231543**  
(220) 16.09.1998  
(151) 28.03.2001  
(540)



(730) **Archer Daniels Midland Company**, 4666 Faries Parkway, Decatur, IL, US  
(740) **C|K|T ČERVENKA TURKOVÁ & PARTNERS** Advokátní, patentová a známková kancelář, Mgr. Jana Turková, Anny Letenské 34/7, Praha 2, 12000  
(510) (1) chemické výrobky určené pro průmysl, vědy a fotografii, jakož i pro zemědělství, zahradnictví a lesnictví, umělé pryskyřice v surovém stavu, plastické hmoty v surovém stavu, hnojiva pro půdu, hasicí přístroje (složení), prostředky pro kalení a letování kovů, chemické výrobky určené ke konzervování potravin, chemikálie určené pro průmyslové užití, ledovací a glazurovací stabilizátory, pšeničné škroby pro průmyslové účely, kyselina citronová, citran sodný, citran draselný, sorbitol, mannit, kyselina mléčná, mléčan sodný, mléčan draselný, mléčan vápenatý, xantanová pryskyřice, lecitin a etanol, tříslicí materiály, lepida pro průmysl; (4) průmyslové oleje a tuky, mazadla, výrobky pro pohlcování, polévání prachu, paliva včetně benzínu pro motory a osvětlovací látky, svíčky, knoty, průmyslové oleje pro použití v chemikáliích a barvách, vyráběné ze semen bavlníku, slunečnic, sojových bobů, lněných semen, obilí, klíčků a ryb; (5) výrobky lékařské, veterinářské a hygienické, diabetické přípravky pro léčebné účely, potraviny pro batolata, náplastě, materiál pro obvazy, materiály pro plombování zubů a pro zubní otisky, dezinfekční přípravky, výrobky pro hubení škodlivých zvířat, fungicidy, herbicidy, vitamíny a dietní dodatky pro léčebné a veterinářské účely, a to kyselina citronová, citran sodný, citran draselný, sorbitol, mannitol, kyselina mléčná, mléčan sodný, mléčan draselný, mléčan vápenatý, xantanová pryskyřice, lecitin, tokoferolové směsi, izolované sojové proteiny, sojové proteinové koncentráty, sojové izoflavony a zejména sojové proteinové extrakty pro použití jako dietní a výživné doplňky nebo jako přísady pro dietní a výživné doplňky, vitamín E; (29) maso, ryby, drůbež a zvěřina, masové výtahy, ovoce a zelenina konzervované, sušené a zavažené, želé, džemy, kompoty, vejce, mléko a mléčné výrobky, oleje a tuky jedlé, včetně hotových jídel, a to hotových hlavních jídel na bázi masa, ryb, drůbeže a zvěřiny, texturované zeleninové proteiny používané jako náhražky pro maso, sýr, ryby a drůbež, jedlé oleje vyráběné ze semen bavlníku, zpracované sojové boby, jedlé rybí oleje, částečně dokončené oleje pro další zpracování, sušené hrozinky, práškový/vločkový ochucený derivát z javorového sirupu, sušené ovoce, masové a zeleninové výtahy a to monoglyceridy, izolované sojové

proteiny, texturované zeleninové proteiny a sojové mléčné náhražky, rafinované zeleninové oleje (sojové boby, obilí, řepka, slunečnice, podzemnice olejná, směs zeleninových olejů); (30) káva, čaj, kakao, cukr, rýže, tapioka, kávové náhražky, zpracované pšenice, obilná a kukuřičná jídla, obilná sladidla, těstová kypřidla, kvasnicová činidla, stabilizátory glazury a ledových polev, pšeničné gluteny, pšeničné škroby ve třídě 30, tekutý a suchý med, tekutá a suchá melasa, sušený slad, obilný sirup, vysoce fruktózní obilný sirup, obilné škroby ve třídě 30, dextróza, krystalická fruktóza, odstupňovaný potravinářský alkohol, čokoládové polevy, čokoládové bonbóny, čokoládové sušary, kakaové prášky, kakaové máslo, kakaové chuťové přísady, ovesný slad, pšeničná mouka, obilné hmoty, rýžová mouka, obilná a kukuřičná zrna, sojová mouka, sojová zrna a těstoviny, med, sirup melasový, droždí pro kynutí, sůl, hořčice, ocet, omáčky (k ochucení), koření, led pro osvětlení; (31) výrobky zemědělské, zahradnické, lesní a zrní neuvedené v jiných třídách, jedlá semena slunečnic, jedlá lněná semena, živá zvířata, čerstvé ovoce a zelenina, osivo, rostliny, přírodní zemědělské výrobky a zrní pro lidskou spotřebu a krmivo pro zvířata včetně doplňků zvířecí stravy a to sušený slad, ovesný slad, míchané sušené ovesné směsi a míchané mokré ovesné směsi.

(511) 1, 4, 5, 29, 30, 31

(210) O-136013

(111) **231554**

(220) 16.11.1998

(151) 28.03.2001

(540)

## ZLATÁ VAŘEČKA

(730) **FTV Prima, spol. s r. o.**, Na Žertvách 24/132, Praha 8, 18000, CZ

(510) (3) přípravky pro bělení a jiné prostředky ku praní; (3) přípravky pro bělení a jiné prostředky k praní, přípravky pro čištění, odmašťování a broušení, mýdla, parfumerie, vonné oleje, kosmetika, krémy, mléka a vody, deodoranty pro osobní potřebu, toaletní přípravky, vlasové vody, prášky a vodičky; (5) výrobky lékárnické, veterinářské a hygienické, diabetické přípravky pro léčebné účely, diabetické přípravky a potraviny, potraviny pro batolata, vitamíny, vitamínové nápoje, povzbuzující přípravky, náplastí, materiál pro obvazy, dezinfekční přípravky, výrobky k ničení plevele a k hubení živočišných škůdců, hygienické potřeby pro lékařství a pro osobní hygienu, deodoranty, cigarety bez tabáku k lékařskému účelu; (6) obecné kovy a jejich slitiny a jednoúčelové výrobky z těchto kovů či slitin zařazené ve tř. 6, skřínky na klenoty, těžítka, nedobytné pokladny a schránky, přívěsky na klíče, klíče, zámečnické výrobky, řetězy, kotvy, kovadliny, zvony, zvonky, hřebíky, šrouby, umělecké nebo ozdobné předměty, výrobky z kovu nikoli z drahých kovů, zařazené ve tř. 6; (8) přístroje stolní (nože, vidličky, lžíce) na vajíčka, koření, přístroje na salát, sečné zbraně, břitvy, nářadí a přístroje s ručním pohonem, zahrádkářské nástroje, nářadí a potřeby zatříděné do tř. 8; (9) aparáty a přístroje vědecké, geodetické, elektrické v rámci této třídy, elektronické, fotografické, filmové, optické, přístroje pro vážení, měření, signalizaci, kontrolu, záchranu a přístroje učební, aparáty pro záznam, převod, reprodukci zvuku nebo obrazu, magnetické suporty zvukových záznamů, gramofonové desky, automatické distributory a mechanismy na mince, zapisovací pokladny, kalkulační stroje, přístroje pro zpracování informací a počítače jednotlivých součástí a náhradních dílů ze tř. 9, nosiče magnetických záznamů nahrané i nenahrané, audiokazety a videokazety nahrané i nenahrané, CD disky, programové vybavení pro počítače, software, počítačové hry, pohledy ilustrované se zvukovou nahrávkou, hrací stroje, hrací skříně uváděné v činnosti vzhováním mince, reklamní přístroje na střídavé obrazy, reklama světelná, reklamní světelné přístroje, obaly na zvukové nosiče; (14) vzácné kovy a jejich slitiny a výrobky z těchto látek nebo postříbeného nebo pozlaceného kovu, klenoty, bižuterie, drahokamy, umělecké nebo ozdobné předměty, hodinářské potřeby a chronometrické přístroje, budíky, nástěnné hodiny, knoflíky do manžet, jehlice do kravat, odznaky z drahých kovů, těžítka, přístroje stolní, kávové, čajové, na vajíčka z drahých kovů, přívěsky na klíče - vše v rámci této třídy; (15) hudební nástroje, mechanická píana a jejich doplňky, hrací skříně, elektrické a elektronické hudební nástroje; (16) papír, lepenka a výrobky z těchto materiálů zatříděné ve tř. 16, zejména výrobky z papíru, plakáty, fotografie, pohlednice, gratulace, dopisní papíry, obálky, kalendáře, zejména nástěnná a stolní, samolepky, obtisky, pexesa, hrací karty, puzzle, poznámkové bloky, desky na spisy, pořadače, omalovánky, activity books, balící papír, papírové hračky, školní sešity, skicáky, tužky, pastelky, tuhy, gummy, ořezávková - strojky, penály, papírové tašky, umělohmotné tašky, papírové kapesníky, hlavolamy, obaly všeho druhu papírové, těžítka, tiskoviny, časopisy, periodika, knihy, tiskářské výrobky, písma pro tiskárny, štočky, potřeby pro knižní vazby, fotografie, lepidla pro papírenství nebo domácnost, materiál pro umělce, štetce, psací

stroje a kancelářské potřeby (kromě nábytku), učební pomůcky, papírové obaly obecně, listy, pytlíky a sáčky pro obalovou techniku, přívěsky na klíče, umělecké nebo ozdobné předměty, obaly všeho druhu z plastických hmot (na mléčné výrobky, na cukrovinky, na zvukové nosiče, na kosmetiku); (18) kůže, imitace kůže, výrobky z těchto materiálů zařazené ve tř. 18, tašky, školní tašky, náprsní tašky, tašky ruční, peněženky, kufrty, deštníky, slunečníky a hole, biče a sedlářské výrobky, umělecké nebo ozdobné předměty v rámci této třídy, přívěsky na klíče; (20) nábytek, zrcadla, rámy, výrobky ze dřeva, korku, rákosu, vrbového proutí, z rohu, kostí, slonoviny, z kostic, želvoviny, jantaru, perleti, mořské pěny, náhražky všech těchto materiálů nebo náhražky z plastických hmot zařazené ve tř. 20, nábytek kovový pro camping, matrace do postelí, polštáře, tabulky státní poznávací značky nekovové, dopisní schránky nezdeňné, nekovové, dětský nábytek, umělecké nebo ozdobné předměty; (21) náčiní, výrobky a nádoby pro domácnost nebo kuchyň, hřebeny, mycí houby, kartáče, čistící prostředky, plastové prostírání, sklo, porcelán, majolika a výrobky z těchto materiálů, lahve, vázičky, sklenice, těžítka, nápojové lahve, obaly, nádoby, smaltované domácí a kuchyňské přístroje, náčiní, předměty a nádoby, podnosy a podložky pro karafy, nádoby a nádoby z plastických nebo jiných hmot pro domácnost, malé aparáty k sekání, mletí, lisování s ručním pohonem, elektrické zubní kartáčky; (24) tkaniny, pokrývky ložní i stolní, textilní výrobky, kapesníky textilní, peřiny; (25) oděvy, opasky, obuv, kloboučnické zboží, trička, čepice, klobouky, nášivky na oděvy, zažehlovací obtisky, šátky, plavky, obuv, ponožky; (26) krajky, výšivky, stuhy, tkaničky, knoflíky, knoflíky košilové a k náprsenkám, knoflíky kovové, knoflíky nitěné, knoflíky patentní, odznaky, háčky a očka, pouška, špendlíky, jehly, galanterie, zipy, nášivky na oděvy, zažehlovací obtisky, umělé květiny, umělecké nebo ozdobné předměty; (28) hry a hračky zejména dřevěné, plyšové, látkové, umělohmotné, třaskavé, mechanické, hudební, fyzikální, hrací stroje, hlavolamy, tělocvičné a sportovní potřeby a nářadí, potřeby pro gymnastiku a sport, ozdoby na vánoční stromky, rybářské potřeby, obaly na hračky; (29) potraviny živočišného původu, maso, ryby, drůbež, zvěřina, masové výtahy, zahradní jedné výrobky a ovoce a zelenina konzervované, sušené a zavažené, džemy, kompoty, vejce, mléko a mléčné výrobky, oleje a tuky jedlé; (30) potraviny rostlinného původu připravené pro konzumaci nebo konzervování jakož i stimulanty pro zlepšení chutě potravin, káva, čaj, kakao, cukr, tapioka, kávové náhražky, med, cukrovinky, bonbony, žvýkačky, sirup melasový, droždí pro kynutí, sůl, hořčice, ocet, omáčky k ochucení, koření, led pro osvětlení; (32) nealkoholické nápoje, nápoje zbažené alkoholem, piva, minerální vody, šumivé nápoje, ovocné šťávy a nápoje, sirupy a jiné přípravky k zhotovování nápojů, instantní nápoje; (33) alkoholické nápoje s výjimkou pív; (34) papír na balení doutníků a cigaret; (35) reklamní, inzertní a propagační činnost, prodej reklamního času inzertním; (41) nakladatelství a vydavatelství, nahrávání nosičů zvukových nebo obrazových zvukových, agenturní činnost v oblasti kultury, tvorba a šíření audiovizuálních děl, půjčování nahraných a nenahraných nosičů zvukových nebo zvukově obrazových záznamů, výchovná a zábavní činnost, organizace a provádění her a soutěží i veřejných, technické zabezpečení televizního vysílání.

(511) 3, 5, 6, 8, 9, 14, 15, 16, 18, 20, 21, 24, 25, 26, 28, 29, 30, 32, 33, 34, 35, 41

(210) O-137710

(111) **231555**

(220) 16.11.1998

(151) 28.03.2001

(540)

## MŇAM

(730) **FTV Prima, spol. s r. o.**, Na Žertvách 24/132, Praha 8, 18000, CZ

(510) (3) přípravky pro bělení a jiné prostředky ku praní; (3) přípravky pro bělení a jiné prostředky k praní, přípravky pro čištění, odmašťování a broušení, mýdla, parfumerie, vonné oleje, kosmetika, krémy, mléka a vody, deodoranty pro osobní potřebu, toaletní přípravky, vlasové vody, prášky a vodičky; (5) výrobky lékárnické, veterinářské a hygienické, diabetické přípravky pro léčebné účely, diabetické přípravky a potraviny, potraviny pro batolata, vitamíny, vitamínové nápoje, povzbuzující přípravky, náplastí, materiál pro obvazy, dezinfekční přípravky, výrobky k ničení plevele a k hubení živočišných škůdců, hygienické potřeby pro lékařství a pro osobní hygienu, deodoranty, cigarety bez tabáku k lékařskému účelu; (6) obecné kovy a jejich slitiny a jednoúčelové výrobky z těchto kovů či slitin zařazené ve tř. 6, skřínky na klenoty, těžítka, nedobytné pokladny a schránky, přívěsky na klíče, klíče, zámečnické výrobky, řetězy, kotvy, kovadliny, zvony, zvonky, hřebíky, šrouby, umělecké nebo ozdobné předměty, výrobky z kovu nikoli z drahých kovů, zařazené ve tř. 6; (8) přístroje stolní (nože, vidličky, lžíce) na vajíčka, koření, přístroje na salát, sečné zbraně, břitvy, nářadí a přístroje s ručním pohonem, zahrádkářské nástroje, nářadí a

potřeby zaříděné do tř. 8; (9) aparáty a přístroje vědecké, geodetické, elektrické v rámci této třídy, elektronické, fotografické, filmové, optické, přístroje pro vážení, měření, signalizaci, kontrolu, záchranu a přístroje učební, aparáty pro záznam, převod, reprodukci zvuku nebo obrazu, magnetické suporty zvukových záznamů, gramofonové desky, automatické distributory a mechanismy na mince, zapisovací pokladny, kalkulační stroje, přístroje pro zpracování informací a počítače jednotlivých součástí a náhradních dílů ze tř. 9, nosiče magnetických záznamů nahrané i nenahrané, audiokazety a videokazety nahrané i nenahrané, CD disky, programové vybavení pro počítače, software, počítačové hry, pohledy ilustrované se zvukovou nahrávkou, hrací stroje, hrací skříně uváděné v činnosti vhozením mince, reklamní přístroje na střídavé obrazy, reklama světelná, reklamní světelné přístroje, obaly na zvukové nosiče; (14) vzácné kovy a jejich slitiny a výrobky z těchto látek nebo postříbeného nebo pozlaceného kovu, klenoty, bižuterie, drahokamy, umělecké nebo ozdobné předměty, hodinářské potřeby a chronometrické přístroje, budíky, nástěnné hodiny, knoflíky do manžet, jehlice do kravat, odznaky z drahých kovů, těžítka, příbory stolní, kávové, čajové, na vajíčka z drahých kovů, přívěsky na klíče - vše v rámci této třídy; (15) hudební nástroje, mechanická piana a jejich doplňky, hrací skříně, elektrické a elektronické hudební nástroje; (16) papír, lepenka a výrobky z těchto materiálů zaříděné ve tř. 16, zejména výrobky z papíru, plakáty, fotografie, pohlednice, gratulace, dopisní papíry, obálky, kalendáře, zejména nástěnné a stolní, samolepky, obtisky, pexesa, hrací karty, puzzle, poznámkové bloky, desky na spisy, pořadače, omalovánky, activity books, balící papír, papírové hračky, školní sešity, skicáky, tužky, pastelky, tuhy, gumy, ořezávátka - strojky, penály, papírové tašky, umělohmotné tašky, papírové kapsníky, hlavolamy, obaly všeho druhu papírové, těžítka, tiskoviny, časopisy, periodika, knihy, tiskárenské výrobky, písma pro tiskárny, štočky, potřeby pro knižní vazby, fotografie, lepidla pro papírenství nebo domácnost, materiál pro umělce, štetce, psací stroje a kancelářské potřeby (kromě nábytku), učební pomůcky, papírové obaly obecně, listy, pytlíky a sáčky pro obalovou techniku, přívěsky na klíče, umělecké nebo ozdobné předměty, obaly všeho druhu z plastických hmot (na mléčné výrobky, na cukrovinky, na zvukové nosiče, na kosmetiku); (18) kůže, imitace kůže, výrobky z těchto materiálů zařazené ve tř. 18, tašky, školní tašky, náprsní tašky, tašky ruční, peněženky, kufrы, deštníky, slunečníky a hole, biče a sedlářské výrobky, umělecké nebo ozdobné předměty v rámci této třídy, přívěsky na klíče; (20) nábytek, zrcadla, rámy, výrobky ze dřeva, korku, rákosu, vrbového proutí, z rohu, kosti, slonoviny, z kositic, želoviny, jantaru, perleti, mošské pěny, náhražky všech těchto materiálů nebo náhražky z plastických hmot zařazené ve tř. 20, nábytek kovový pro camping, matrace do postelí, polštáře, tabulky státní poznávací značky nekovové, dopisní schránky nezděné, nekovové, dětský nábytek, umělecké nebo ozdobné předměty; (21) náčiní, výrobky a nádoby pro domácnost nebo kuchyň, hřebeny, mycí houby, kartáče, čistící prostředky, plastové prostírání, sklo, porcelán, majolika a výrobky z těchto materiálů, lahve, vázičky, sklenice, těžítka, nápojové lahve, obaly, nádobí, smaltované domácí a kuchyňské přístroje, náčiní, předměty a nádoby, podnosy a podložky pro karafy, nádoby a nádobí z plastických nebo jiných hmot pro domácnost, malé aparáty k sekání, mletí, lisování s ručním pohonem, elektrické zubní kartáčky; (24) tkaniny, pokrývky ložní i stolní, textilní výrobky, kapesníky textilní, peřiny; (25) oděvy, opasky, obuv, kloboučnické zboží, trička, čepice, klobouky, nášivky na oděvy, zažehlovací obtisky, šátky, plavky, obuv, ponožky; (26) krajky, výšivky, stuhy, tkaničky, knoflíky, knoflíky košilové a k náprsenkám, knoflíky kovové, knoflíky nitěné, knoflíky patentní, odznaky, háčky a očka, poutka, špendlíky, jehly, galanterie, zipy, nášivky na oděvy, zažehlovací obtisky, umělé květiny, umělecké nebo ozdobné předměty; (28) hry a hračky zejména dřevěné, plyšové, látkové, umělohmotné, třaskavé, mechanické, hudební, fyzikální, hrací stroje, hlavolamy, tělocvičné a sportovní potřeby a nářadí, potřeby pro gymnastiku a sport, ozdoby na vánoční stromky, rybářské potřeby, obaly na hračky; (29) potraviny živočišného původu, maso, ryby, drůbež, zvěřina, masové výtažky, zahradní jedné výrobky a ovoce a zelenina konzervované, sušené a zavařené, džemy, kompoty, vejce, mléko a mléčné výrobky, oleje a tuky jedlé; (30) potraviny rostlinného původu připravené pro konzumaci nebo konzervování jakož i stimulanty pro zlepšení chutě potravin, káva, čaj, kakao, cukr, tapioka, kávové náhražky, med, cukrovinky, bombony, žvýkačky, sirup melasový, droždí pro kynutí, sůl, hořčice, ocet, omáčky k ochucení, koření, led pro osvěžení; (32) nealkoholické nápoje, nápoje zbažené alkoholem, piva, minerální vody, šumivé nápoje, ovocné šťávy a nápoje, sirupy a jiné přípravky k zhotovování nápojů, instantní nápoje; (33) alkoholické nápoje s výjimkou pív; (34) papír na balení doutníků a cigaret; (35) reklamní, inzertní a propagační činnost, prodej reklamního času inzerentům; (41) nakladatelství a vydavatelství, nahrávání nosičů zvukových nebo obrazově zvukových, agenturní činnost v oblasti kultury, tvorba a šíření audiovizuálních děl,

půjčování nahraných a nenahraných nosičů zvukových nebo zvukově obrazových záznamů, výchovná a zábavní činnost, organizace a provádění her a soutěží i veřejných, technické zabezpečení televizního vysílání.  
(511) 3, 5, 6, 8, 9, 14, 15, 16, 18, 20, 21, 24, 25, 26, 28, 29, 30, 32, 33, 34, 35, 41  
(210) O-137711

(111) **235369**  
(220) 27.04.1998  
(151) 27.08.2001  
(540)

### Jménem zákona...

(730) **FTV Prima, spol. s r. o.**, Na Žertvách 24/132, Praha 8, 18000, CZ  
(510) (41) organizační a technické zabezpečování televizního vysílání, výchovná a zábavní činnost.  
(511) 41  
(210) O-132173

(111) **235378**  
(220) 05.08.1998  
(151) 27.08.2001  
(540)

### ZPRAVODAJSKÝ DENÍK

(730) **FTV Prima, spol. s r. o.**, Na Žertvách 24/132, Praha 8, 18000, CZ  
(510) (9) videokazety, nosiče dat, zvukových a zvukově obrazových záznamů; (35) reklamní, inzertní a propagační činnost; (41) organizační a technické zabezpečení televizního vysílání, výchovná a zábavní činnost, agenturní činnost v oblasti kultury, tvorba a šíření audiovizuálních děl v rámci této třídy, půjčování nahraných zvukových a zvukově obrazových záznamů, nosičů dat.  
(511) 9, 35, 41  
(210) O-135065

(111) **235379**  
(220) 05.08.1998  
(151) 27.08.2001  
(540)

### REGIONÁLNÍ DENÍK

(730) **FTV Prima, spol. s r. o.**, Na Žertvách 24/132, Praha 8, 18000, CZ  
(510) (9) videokazety, nosiče dat a zvukových a zvukově obrazových záznamů; (35) reklamní, inzertní a propagační činnost; (41) organizační a technické zabezpečení televizního vysílání, výchovná a zábavní činnost, agenturní činnost v oblasti kultury, tvorba a šíření audiovizuálních děl, půjčování nahraných zvukových a zvukově obrazových záznamů, nosičů dat.  
(511) 9, 35, 41  
(210) O-135066

(111) **235380**  
(220) 05.08.1998  
(151) 27.08.2001  
(540)

### PRIMA JÍZDA

(730) **FTV Prima, spol. s r. o.**, Na Žertvách 24/132, Praha 8, 18000, CZ  
(510) (9) videokazety, nosiče dat, zvukových a zvukově obrazových záznamů; (35) reklamní, inzertní a propagační činnost; (41) organizační a technické zabezpečení televizního vysílání, výchovná a zábavní činnost, agenturní činnost v oblasti kultury, tvorba a šíření audiovizuálních děl v rámci této třídy, půjčování nahraných zvukových a zvukově obrazových záznamů, nosičů dat.  
(511) 9, 35, 41  
(210) O-135069

(111) **235382**  
(220) 17.09.1998  
(151) 27.08.2001  
(540)

### NIC VE ZLÝM

(730) **FTV Prima, spol. s r. o.**, Na Žertvách 24/132, Praha 8, 18000, CZ  
(510) (9) nahrané a nenahrané nosiče zvukových nebo zvukově obrazových záznamů, videokazety, nosiče dat; (35) reklamní, inzertní a propagační činnost, prodej reklamního času inzerentům; (41) výchovná a zábavní činnost, agenturní činnost v oblasti kultury, tvorba a šíření audiovizuálních děl,

děl, půjčování nahraných a nenahraných nosičů zvukových nebo zvukově obrazových záznamů, organizační a technické zabezpečení televizních vysílání.

(511) 9, 35, 41  
(210) O-136061

(111) **235383**  
(220) 17.09.1998  
(151) 27.08.2001  
(540)

### TO JE F6R

(730) **FTV Prima, spol. s r. o.**, Na Žertvách 24/132, Praha 8, 18000, CZ  
(510) (9) nahrané a nenahrané nosiče zvukových nebo zvukově obrazových záznamů, videokazety, nosiče dat; (35) reklamní, inzertní a propagační činnost, prodej reklamního času inzerentům; (41) výchovná a zábavní činnost, agenturní činnost v oblasti kultury, tvorba a šíření audiovizuálních děl, půjčování nahraných a nenahraných nosičů zvukových nebo zvukově obrazových záznamů, organizační a technické zabezpečení televizních vysílání.

(511) 9, 35, 41  
(210) O-136062

(111) **240816**  
(220) 27.05.1998  
(151) 21.02.2002  
(540)



(730) **Wotan Forest, a.s.**, Rudolfovska tř. 202/88, České Budějovice, 37001, CZ  
(740) Ing. Milan Škoda, Nahořanská 308, Nové Město nad Metují, 54901  
(510) (16) papír a výrobky z papíru, tiskárenské výrobky, katalogy, prospekty, fotografie, obalový materiál, informační produkty, lepenka a výrobky z těchto materiálů, plakáty, krabice, kalendáře, samolepky, obtisky, obrazy, tiskoviny, tabule, reklamní a ozdobné předměty v jiné třídě neuvedené, reklamní tiskoviny; (17) fólie z plastických hmot, izolace, lamináty z plastických hmot, laminované desky /třískové a MDF/; (19) spárovky, laťovky, lepené hranoly, dřevo na dýhy, biodesky, dřevo na překližky, stavební výrobky nekovové, zejména pro realizaci interiérů; (20) výrobky ze dřeva, korku, rákosu, proutí, kostí, slonoviny, bambusu, to vše vyjma nábytku a stavebnicového nábytkového systému, náhražky všech těchto materiálů, matrace, plastické výrobky, rolety, zrcadla, rámy, hudební pulty; (35) řízení průmyslových nebo obchodních podniků, inzertní, reklamní a propagační činnost, pomoc při řízení obchodní činnosti, marketing, průzkum a analýza trhu, organizování výstav, zastupitelské služby v obchodní činnosti, reprografické práce; (37) truhlářské opravářské a čalounické práce, montáž nábytku, drobná stavební činnost, zámečnictví; (39) doprava, provozování dráhy, silniční doprava, skladování, dodávání zboží, pronájem garáží, parkovišť a skladišť; (40) kovoobrábění, likvidace laminovaného nábytku, dřevozpracující výroba, zakázková výroba nábytku a vybavení interiéru; (42) odborné poradenství s výjimkou obchodního, ubytovací služby, hostinská činnost, vypracování technologických postupů, projektová činnost, poradenská a konzultační činnost zaměřená k výrobě nábytku, odborné konzultace, návrhy interiérů, včetně jejich projektového zpracování, design nábytku, polygrafická výroba, ofsetový tisk, realizace interiérů - vybavování.

(511) 16, 17, 19, 20, 35, 37, 39, 40, 42  
(210) O-133043

(111) **271515**  
(220) 16.11.1998  
(151) 26.04.2005  
(540)

### PRIMA VAŘENÍ

(730) **FTV PRIMA, spol. s r. o.**, Na Žertvách 24/132, Praha 8 - Libeň, 18000, CZ  
(740) PATENTSERVIS Praha a.s., Jivenská 1273/1, Praha 4, 14021  
(510) (3) přípravky pro bělení a jiné prostředky k praní, přípravky pro čištění, odmašťování a broušení, mýdla, parfumerie, vonné oleje, kosmetika, krémy, mléka a vody, deodoranty, toaletní přípravky, vlasové vody, prášky a vodičky; (5) výrobky lékárnické, veterinářské a hygienické, diabetické přípravky pro léčebné účely, diabetické přípravky a potraviny, potraviny pro batolata, vitamíny, vitamínové nápoje, povzbuzující přípravky, náplasti, materiál pro obvazy, dezinfekční přípravky, výrobky k ničení plevele a k hubení živočišných škůdců, hygienické potřeby pro lékařství a pro osobní hygienu, cigarety bez tabáku k lékařskému účelu; (6) obecné kovy a jejich slitiny a jednoduché výrobky z těchto kovů či slitin zařazené ve tř. 6, skříňky na klenoty, nedobytné pokladny a schránky, klíče, zámečnické výrobky, řetězy, kotvy, kovářské nástroje, nářadí a potřeby zařazené do tř. 8; (9) aparáty a přístroje vědecké, geodetické, elektrické v rámci této třídy, elektronické, fotografické, filmové, optické, přístroje pro vážení, měření, signalizaci, kontrolu, záchranu a přístroje učební, aparáty pro záznam, převod, reprodukci zvuku nebo obrazu, magnetické suporty zvukových záznamů, gramofonové desky, automatické distributory a mechanismy na mince, zapisovací pokladny, kalkulační stroje, přístroje pro zpracování informací a počítače jednotlivých součástí a náhradních dílů ze tř. 9, nosiče magnetických záznamů nahrané i nenahrané, audiokazety a videokazety nahrané i nenahrané, CD disky, programové vybavení pro počítače, software, počítačové hry (programy), pohledy ilustrované se zvukovou nahrávkou, hrací stroje automatické na mince, hrací skříně uváděné v činnosti vhozením mince, reklamní přístroje na střídavé obrazy, reklamní světelné přístroje, obaly na zvukové nosiče - vše v rámci této třídy; (14) vzácné kovy a jejich slitiny a výrobky z těchto látek nebo posířbeného nebo pozlaceného kovu, klenoty, bižuterie, drahokamy, umělecké nebo ozdobné předměty, hodinářské potřeby a chronometrické přístroje, budíky, nástěnné hodiny, knoflíky do manžet, jehlice do kravat, odznaky - to vše z drahých kovů, přístroje stolní, kávové a čajové z drahých kovů, na vajíčka z drahých kovů, přívěsky na klíče z drahých kovů - vše v rámci této třídy; (15) hudební nástroje, mechanická píana a jejich doplňky, elektrické a elektronické hudební nástroje; (16) papír, lepenka a výrobky z těchto materiálů zařazené ve tř. 16, zejména výrobky z papíru, plakáty, fotografie, pohlednice, gratulace, dopisní papíry, obálky, kalendáře, zejména nástěnné a stolní, samolepky, obtisky, pexesa, hrací karty, poznámkové bloky, desky na spisy, pořadače, omalovánky, activity books, balicí papír, papírové hračky, školní sešity, skicáky, tužky, pastelky, tuhy, gumy, ořezávátko - strojky, penály, odnosné papírové tašky, odnosné umělohmotné tašky, papírové kapesníky, obaly všeho druhu papírové, těžítka, tiskoviny, časopisy, periodika, knihy, tiskárenské výrobky, písma pro tiskárny, štočky, potřeby pro knižní vazby, fotografie, lepidla pro papírenství nebo domácnost, materiál pro umělce, štetce, psací stroje a kancelářské potřeby (kromě nábytku), učební pomůcky, papírové obaly obecné, listy, pytlíky a sáčky pro obalovou techniku, umělecké nebo ozdobné předměty z papíru v rámci této třídy, obaly všeho druhu z plastických hmot (na mléčné výrobky, na cukrovinky, na kosmetiku); (18) kůže, imitace kůže, výrobky z těchto materiálů zařazené ve tř. 18, tašky, školní tašky, náprsní tašky, tašky ruční, peněženky, kuřty, deštníky, slunečníky a hole, biče a sedlářské výrobky, umělecké nebo ozdobné předměty v rámci této třídy, přívěsky na klíče; (20) nábytek, zrcadla, rámy, výrobky ze dřeva v rámci této třídy, korku, rákosu, vrbového proutí, z rohu, kostí, slonoviny, z kostic, želvoviny, jantaru, perleti, mořské pěny, náhražky všech těchto materiálů nebo náhražky z plastických hmot zařazené ve tř. 20, nábytek kovový pro camping, matrace do postelí, polštáře, tabulky státní poznávací značky nekovové, dopisní schránky nezděné, nekovové, dětský nábytek, umělecké nebo ozdobné předměty v rámci této třídy; (21) náčiní, výrobky a nádoby pro domácnost nebo kuchyň, hřebeny, mycí houby, kartáče, čistící pomůcky, plastové prostírání, sklo, porcelán, majolika a výrobky z těchto materiálů, lahve, vázičky, sklenice, nápojové lahve, obaly, nádobí, smaltované domácí a

kuchyňské přístroje, náčiní, předměty a nádoby, podnosy a podložky pro karafy, nádoby a nádobí z plastických nebo jiných hmot pro domácnost, malé aparáty k sekání, mletí, lisování s ručním pohonem, elektrické zubní kartáčky; (24) tkaniny, pokrývky ložní i stolní, textilní výrobky, kapesníky textilní, peřiny; (25) oděvy, opasky, obuv, kloboučnické zboží, trička, čepice, klobouky, šátky, plavky, obuv, ponožky; (26) krajky, výšivky, stuhy, tkaničky, knoflíky, knoflíky košilové a k náprsenkám, knoflíky kovové, knoflíky nitěné, knoflíky patentní, odznaky, háčky a očka, poutka, špendlíky, jehly, galanterie, zipy, nášivky na oděvy, zažehlovací obtisky, umělé květiny, umělecké nebo ozdobné předměty spadající do této třídy; (28) hry a hračky zejména dřevěné, plyšové, látkové, umělohmotné, třaskavé, mechanické, hudební, fyzikální, puzzle, hlavolamy, tělocvičné a sportovní potřeby a nářadí, potřeby pro gymnastiku a sport, ozdoby na vánoční stromky, rybářské potřeby, obaly na hračky; (29) potraviny živočišného původu, maso, ryby, drůbež, zvěřina, masové výtahy, zahradní jedlé výrobky a ovoce a zelenina konzervované, sušené a zavařené, džemy, kompoty, vejce, mléko a mléčné výrobky, oleje a tuky jedlé; (30) potraviny rostlinného původu připravené pro konzumaci nebo konzervování jakož i stimulanty pro zlepšení chutě potravin, káva, čaj, kakao, cukr, tapioka, kávové náhražky, med, cukrovinky, bonbony, žvýkačky, sirup melasový, droždí pro kynutí, sůl, hořčice, ocet, omáčky k ochucení, koření, led pro osvěžení; (32) nealkoholické nápoje, nápoje zbažené alkoholem, piva, minerální vody, šumivé nápoje, ovocné šťávy a nápoje, sirupy a jiné přípravky k zhotovování nápojů, instantní nápoje; (33) alkoholické nápoje s výjimkou pív; (34) papír na balení doutníků a cigaret; (35) reklamní, inzertní a propagační činnost, prodej reklamního času inzerentům; (41) nakladatelství a vydavatelství, nahrávání nosičů zvukových nebo obrazově zvukových, agenturní činnost v oblasti kultury, tvorba a šíření audiovizuálních děl, půjčování nahraných a nenahraných nosičů zvukových nebo zvukově obrazových záznamů, výchovná a zábavní činnost, organizace a provádění her a soutěží i veřejných, technické a organizační zabezpečení televizního vysílání.

(511) 3, 5, 6, 8, 9, 14, 15, 16, 18, 20, 21, 24, 25, 26, 28, 29, 30, 32, 33, 34, 35, 41  
(210) O-137712

(111) **271516**  
(220) 16.11.1998  
(151) 26.04.2005  
(540)

## PRIMA VAŘEČKA

(730) **FTV PRIMA, spol. s r.o.**, Na Žertvách 24/132, Praha 8 - Libeň, 18000, CZ

(740) PATENTSERVIS Praha a.s., Jivenská 1273/1, Praha 4, 14021

(510) (3) přípravky pro bělení a jiné prostředky k praní, přípravky pro čištění, odmašťování a broušení, mýdla, parfumerie, vonné oleje, kosmetika, krémy, mléka a vody, deodoranty, toaletní přípravky, vlasové vody, prášky a vodičky; (5) výrobky lékárnické, veterinářské a hygienické, diabetické přípravky pro léčebné účely, diabetické přípravky a potraviny, potraviny pro batolata, vitamíny, vitaminové nápoje, povzbuzující přípravky, náplasti, materiál pro obvazy, dezinfekční přípravky, výrobky k ničení plevele a k hubení živočišných škůdců, hygienické potřeby pro lékařství a pro osobní hygienu, cigarety bez tabáku k lékařskému účelu; (6) obecné kovy a jejich slitiny a jednoduché výrobky z těchto kovů či slitin zařazené ve tř. 6, skříňky na klenoty, nedobytné pokladny a schránky, klíče, zámečnické výrobky, řetězy, kotvy, kovářiny, zvony, zvonky, hřebíky, šrouby, umělecké nebo ozdobné předměty spadající do této třídy, výrobky z kovu nikoli z drahých kovů, vše zařazené ve tř. 6; (8) přístroje stolní (nože, vidličky, lžice) na vajíčka, koření, přístroje na salát, sečné zbraně, břitvy, nářadí a přístroje s ručním pohonem, zahrádkářské nástroje, nářadí a potřeby zařazené do tř. 8; (9) aparáty a přístroje vědecké, geodetické, elektrické v rámci této třídy, elektronické, fotografické, filmové, optické, přístroje pro vážení, měření, signalizaci, kontrolu, záchranu a přístroje učební, aparáty pro záznam, převod, reprodukci zvuku nebo obrazu, magnetické suporty zvukových záznamů, gramofonové desky, automatické distributory a mechanismy na mince, zapisovací pokladny, kalkulační stroje, přístroje pro zpracování informací a počítače jednotlivých součástí a náhradních dílů ze tř. 9, nosiče magnetických záznamů nahrané i nenahrané, audiokazety a videokazety nahrané i nenahrané, CD disky, programové vybavení pro počítače, software, počítačové hry (software), pohledy ilustrované se zvukovou nahrávkou, hrací stroje automatické na mince, hrací skříň uváděné v činnost vhozením mince, reklamní přístroje na střídavé obrazy, reklamní světelné přístroje, obaly na zvukové nosiče - vše v rámci této třídy; (14) vzácné kovy a jejich slitiny a výrobky z těchto látek nebo postříbeného nebo pozlaceného kovu, klenoty, bižuterie, drahokamy, umělecké nebo ozdobné předměty, hodinářské potřeby a chronometrické přístroje, budíky,

nástěnné hodiny, knoflíky do manžet, jehlice do kravat, odznaky - to vše z drahých kovů, přístroje stolní, kávové a čajové z drahých kovů, na vajíčka z drahých kovů, přívěsky na klíče z drahých kovů - vše v rámci této třídy; (15) hudební nástroje, mechanická piana a jejich doplňky, elektrické a elektronické hudební nástroje; (16) papír, lepenka a výrobky z těchto materiálů zařazené ve tř. 16, zejména výrobky z papíru, plakáty, fotografie, pohlednice, gratulace, dopisní papíry, obálky, kalendáře, zejména nástěnné a stolní, samolepky, obtisky, pexesa, hrací karty, poznámkové bloky, desky na spisy, pořadače, omalovánky, activity books, balicí papír, papírové hračky, školní sešity, skicáky, tužky, pastelky, tuhy, gummy, ořezávátka - strojky, penály, odnosné papírové tašky, odnosné umělohmotné tašky, papírové kapesníky, obaly všeho druhu papírové, těžítka, tiskoviny, časopisy, periodika, knihy, tiskárenské výrobky, písmena pro tiskárny, štočky, potřeby pro knižní vazby, fotografie, lepidla pro papírenství nebo domácnost, materiál pro umělce, štětce, psací stroje a kancelářské potřeby (kromě nábytku), učební pomůcky, papírové obaly obecně, listy, pytlíky a sáčky pro obalovou techniku, umělecké nebo ozdobné předměty z papíru v rámci této třídy, obaly všeho druhu z plastických hmot (na mléčné výrobky, na cukrovinky, na kosmetiku); (18) kůže, imitace kůže, výrobky z těchto materiálů zařazené ve tř. 18, tašky, školní tašky, náprsní tašky, tašky ruční, peněženky, kufrы, deštníky, slunečníky a hole, biče a sedlářské výrobky, umělecké nebo ozdobné předměty v rámci této třídy, přívěsky na klíče; (20) nábytek, zrcadla, rámy, výrobky ze dřeva v rámci této třídy, korku, rákosu, vrbového proutí, z rohu, kostí, slonoviny, z kostic, želvoviny, jantaru, perleti, mořské pěny, náhražky všech těchto materiálů nebo náhražky z plastických hmot zařazené ve tř. 20, nábytek kovový pro camping, matrace do postelí, polštáře, tabulky státní poznávací značky nekovové, dopisní schránky nezděné, nekovové, dětský nábytek, umělecké nebo ozdobné předměty v rámci této třídy; (21) náčiní, výrobky a nádoby pro domácnost nebo kuchyň, hřebeny, mycí houby, kartáče, čistící pomůcky, plastové prostrádky, sklo, porcelán, majolika a výrobky z těchto materiálů, lahve, vázičky, sklenice, nápojové lahve, obaly, nádobí, smaltované domácí a kuchyňské přístroje, náčiní, předměty a nádoby, podnosy a podložky pro karafy, nádoby a nádobí z plastických nebo jiných hmot pro domácnost, malé aparáty k sekání, mletí, lisování s ručním pohonem, elektrické zubní kartáčky; (24) tkaniny, pokrývky ložní i stolní, textilní výrobky, kapesníky textilní, peřiny; (25) oděvy, opasky, obuv, kloboučnické zboží, trička, čepice, klobouky, šátky, plavky, obuv, ponožky; (26) krajky, výšivky, stuhy, tkaničky, knoflíky, knoflíky košilové a k náprsenkám, knoflíky kovové, knoflíky nitěné, knoflíky patentní, odznaky, háčky a očka, poutka, špendlíky, jehly, galanterie, zipy, nášivky na oděvy, zažehlovací obtisky, umělé květiny, umělecké nebo ozdobné předměty spadající do této třídy; (28) hry a hračky zejména dřevěné, plyšové, látkové, umělohmotné, třaskavé, mechanické, hudební, fyzikální, puzzle, hlavolamy, tělocvičné a sportovní potřeby a nářadí, potřeby pro gymnastiku a sport, ozdoby na vánoční stromky, rybářské potřeby, obaly na hračky; (29) potraviny živočišného původu, maso, ryby, drůbež, zvěřina, masové výtahy, zahradní jedlé výrobky a ovoce a zelenina konzervované, sušené a zavařené, džemy, kompoty, vejce, mléko a mléčné výrobky, oleje a tuky jedlé; (30) potraviny rostlinného původu připravené pro konzumaci nebo konzervování jakož i stimulanty pro zlepšení chutě potravin, káva, čaj, kakao, cukr, tapioka, kávové náhražky, med, cukrovinky, bonbony, žvýkačky, sirup melasový, droždí pro kynutí, sůl, hořčice, ocet, omáčky k ochucení, koření, led pro osvěžení; (32) nealkoholické nápoje, nápoje zbažené alkoholem, piva, minerální vody, šumivé nápoje, ovocné šťávy a nápoje, sirupy a jiné přípravky k zhotovování nápojů, instantní nápoje; (33) alkoholické nápoje s výjimkou pív; (34) papír na balení doutníků a cigaret; (35) reklamní, inzertní a propagační činnost, prodej reklamního času inzerentům; (41) nakladatelství a vydavatelství, nahrávání nosičů zvukových nebo obrazově zvukových, agenturní činnost v oblasti kultury, tvorba a šíření audiovizuálních děl, půjčování nahraných a nenahraných nosičů zvukových nebo zvukově obrazových záznamů, výchovná a zábavní činnost, organizace a provádění her a soutěží i veřejných, technické a organizační zabezpečení televizního vysílání.

(511) 3, 5, 6, 8, 9, 14, 15, 16, 18, 20, 21, 24, 25, 26, 28, 29, 30, 32, 33, 34, 35, 41  
(210) O-137713

(111) **274401**  
(220) 05.08.1998  
(151) 25.08.2005  
(540)

### MĚJTE SE PRIMA

(730) **FTV PRIMA, spol. s r.o.**, Na Žertvách 24/132, Praha 8 - Libeň, 18000, CZ  
(740) PATENTSERVIS Praha a.s., Jivenská 1273/1, Praha 4, 14021  
(510) (9) videokazety, nosiče dat a zvukových a zvukově obrazových záznamů; (35) reklamní, inzertní a propagační činnost; (41) organizační a technické zabezpečení televizního vysílání, výchovná a zábavní činnost, agenturní činnost v oblasti kultury, tvorba a šíření audiovizuálních děl, půjčování nahraných zvukových a zvukově obrazových záznamů, nosičů dat.  
(511) 9, 35, 41  
(210) O-135068

(111) **275085**  
(220) 05.08.1998  
(151) 29.09.2005  
(540)

### PRIMA TIPY

(730) **FTV PRIMA, spol. s r.o.**, Na Žertvách 24/132, Praha 8 - Libeň, 18000, CZ  
(740) PATENTSERVIS Praha a.s., Jivenská 1273/1, Praha 4, 14021  
(510) (35) reklamní, inzertní a propagační činnost; (41) organizační a technické zabezpečení televizního vysílání, výchovná a zábavní činnost, agenturní činnost v oblasti kultury, tvorba a šíření audiovizuálních děl.  
(511) 35, 41  
(210) O-135062

(111) **296383**  
(220) 15.08.2007  
(151) 27.02.2008  
(540)



(591) Barevná  
(730) **Česká geologická služba**, Klárov 131/3, Praha 1 - Malá Strana, 11821, CZ  
(740) Ing. Radmila Baumová, nám. Republiky 75/2, Žďár nad Sázavou, Žďár nad Sázavou 1, 59101  
(510) (9) data na nosičích v elektronické podobě; (16) ročenky, data v tištěné podobě; (35) kopírování a reprodukce dokumentů, zejména kartografických dat, překlad informací do počítačových databází; (39) skladování a archivování elektronických dat nebo dokumentace; (42) poskytování informací a poradenství v oblasti geologie.  
(511) 9, 16, 35, 39, 42  
(210) O-450930

(111) **298063**  
(220) 02.01.2008  
(151) 19.05.2008  
(540)



(730) **AVENTINUM, s.r.o.**, Tolstého 22, Praha 10 - Vršovice, 10100, CZ  
(510) (16) papír, lepenka a výrobky z těchto materiálů, tiskárenské výrobky, potřeby pro knižní vazby, fotografie, papírenské zboží, učební pomůcky, plastické obaly, časopisy, atlasy, balicí papír, blahopřání, bloky, brožury, akcidenční tiskoviny, rytecké desky, kalendáře, kartóny, dopisní papíry, etikety, reprodukce, grafiky, katalogy, krabice, lepenka, litografie, mapy, noviny, obálky, obtisky, papír, periodika, plakáty, pohlednice, pouzdra na knihy, prospekty, publikace, tiskoviny, tisky, ročenky, tiskopisy, vazby, papírenské výrobky, známky; (41) vydavatelská a nakladatelská činnost.  
(511) 16, 41  
(210) O-455099

(111) **298112**  
(220) 21.01.2008  
(151) 19.05.2008  
(540)

WONDERFUL B&D

(730) **Long Jing, s.r.o.**, Libušská 319, Praha 4, 14200, CZ  
(510) (25) obuv.  
(511) 25  
(210) O-455525



(111) **298542**  
(220) 06.02.2008  
(151) 11.06.2008  
(540)

**1015.CZ**

(730) **Ing. Milena Palečková**, Ječná 15/547, Praha 2, 12000, CZ  
(510) (35) propagační činnost, reklama, pomoc při řízení obchodní činnosti, obchodní administrativa, kancelářské práce; (41) výchova, vzdělávání, zábava, sportovní a kulturní aktivity (pořádání kulturních akcí, vystoupení umělců, pořádání, zábavních programů apod.).  
(511) 35, 41  
(210) O-456176

(111) **299289**  
(220) 28.11.2007  
(151) 22.07.2008  
(540)

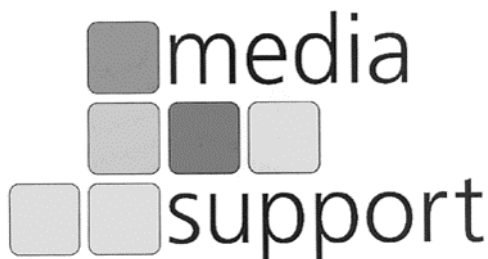
  
media  
support

(730) **MEDIA SUPPORT, s.r.o.**, Na Žertvách 132/24, Praha 8, 18000, CZ  
(740) Advokátní kancelář Kutějová, Maršál, Briarský, Mgr. Jan Maršál, Politických vězňů 935/13, Praha 1, 11000  
(510) (9) disky kompaktní (audio-video), disky nahrané (se zvukovými nahrávkami), disky optické, počítače, počítačové programy, počítačové databáze, software, počítačové hry, hry (herní zařízení) upravené pro použití s externí obrazovkou nebo monitorem, telefonní přístroje, telefonní sluchátka, přenosné telefony, videotelefony, vysílače (telekomunikace), zvukové záznamy; (16) časopisy, knihy, publikace, reklamní prospekty, informační letáky, losy, propagační předměty; (35) inzertní, reklamní a propagační činnost, marketing, automatizované zpracování dat, vyhledávání dat v počítačových souborech, prezentace výrobků v komunikačních médiích, obchodní reklama, reklama, provozování reklamních ploch, služby (telefonní vzkazy, dotazy), pomoc při řízení obchodní činnosti, odborné obchodní poradenství, obchodní administrativa, kancelářské práce; (38) spoje (komunikace), zejména telefonní komunikace, mobilní telefony (komunikace), počítačová komunikace, telefonické služby, elektronická pošta, počítačové terminály, poskytování telekomunikačních kanálů a telekomunikačních připojení, pronájem a půjčování telefonů a telekomunikačních zařízení, posílání zpráv, směrovací a spojovací služby pro komunikace; (41) výchova, vzdělávání, zábava, sportovní a kulturní aktivity, zejména zábava v oblasti mobilních telefonů, hraní o peníze, informace o možnostech zábavy, nahrávací studia, pořádání loterií a sázkových her (zejména po telefonu a přes SMS), organizování soutěží (vzdělávacích nebo zábavných), poskytování on-line elektronických publikací, rozhlasová a televizní zábava, rozhlasové a televizní programy (výroba), zábava, služby v oblasti zábavy; (42) navrhování a vývoj počítačového hardwaru a softwaru, aktualizace počítačových programů, průmyslový design, expertizy, grafický design, tvorba, správa a hosting

webových stránek, instalace počítačových programů, konzultace v oblasti počítačového hardwaru a softwaru, obnova počítačových dat (regenerace), tvorba software a počítačových systémů, pronájem počítačů, počítačového software a webových serverů.

(511) 9, 16, 35, 38, 41, 42  
(210) O-454120

(111) **299299**  
(220) 21.12.2007  
(151) 22.07.2008  
(540)

**KARPATIA**

(730) **Société des Produits Nestlé**, 1800 Vevey, CH  
(740) Zeiner & Zeiner v.o.s., Mgr. Alexandr Vališ, Maiselova 15, Praha 1, 11000  
(510) (29) zelenina (konzervovaná, sušená nebo vařená), ovoce (konzervované, sušené nebo važené), houby (konzervované, sušené nebo važené), výrobky z masa, drůbeže, zvěřiny, ryb a mořských plodů, všechny tyto výrobky ve formě výtažků, polévek, želé, pomazánek, zavařenin, vařených, hluboko zmrazených nebo sušených jídel, džemy, vejce, mléko, sušené mléko, smetana, máslo, mléka, sýry a další potraviny vyrobené převážně z mléka, mléčné výtažky, nápoje vyrobené s mlékem, dezerty vyrobené s mlékem a dezerty vyrobené se smetanou, jogurty, sojové mléko (mléčné náhražky), konzervované sojové boby pro lidskou spotřebu, jedlé oleje a tuky, proteinové přípravky pro lidskou spotřebu, bělidla do kávy a/nebo čaje (smetanové náhražky), párky, uzeniny, arašidové máslo, polévky, koncentrované polévky, zahuštěné polévky, masox, bujóny, consomé; (30) káva, kávové výtažky, kávové přípravky a nápoje, ledová káva, kávové náhražky, výtažky z kávových náhražek, přípravky a nápoje vyrobené s kávovou náhražkou, cikorka, čaj, čajové výtažky, přípravky a nápoje vyrobené s čajem, ledový čaj, přípravky na základě sladu pro lidskou spotřebu, kakao, kakaové přípravky a nápoje, čokoláda, čokoládové výrobky, čokoládové přípravky a nápoje, čokoládové krémy a čokoládová pomazánky, sladké výrobky, cukrářské výrobky, sladkosti, cukr, žvýkačky ne pro lékařské účely, přírodní sladidla, pekařské výrobky, chléb, droždí, jemné pečivo, sušenky, moučníky, keksy, oplatky, karamely, dezerty (zahrnutých v této třídě), pudinky, jedlý led, vodové zmrzliny, šerbet, ledové cukrovinky, zmrazené moučníky, zmrzliny, mražené dezerty, mražené jogurty, prášky a pojiva (zahrnuté v této třídě) pro výrobu jedlého ledu a/nebo vodové zmrzliny a/nebo šerbetů a/nebo ledových cukroviněk a/nebo zmrazených moučníků a/nebo zmrzlin a/nebo mražených dezertů a/nebo mražených jogurtů, med a medové náhražky, cereálie určené ke snídani, kukuřičné vločky, tyčinky z cereálií, cereálie k přímé spotřebě, přípravky z cereálií, rýže, těstoviny, nudle, potraviny obsahující rýži, mouku nebo cereálie, také ve formě hotových jídel, pizzy, sendviče, oven-ready výrobky z moučných těst a zákusky, omáčky, sojová omáčka, kečup, výrobky pro dochucování nebo koření jídel, jedlá koření, chuťové přísady, salátové zálivky, majonéza, hořčice, ocet.

(511) 29, 30  
(210) O-454915

(111) **299518**  
(220) 11.02.2008  
(151) 29.07.2008  
(540)

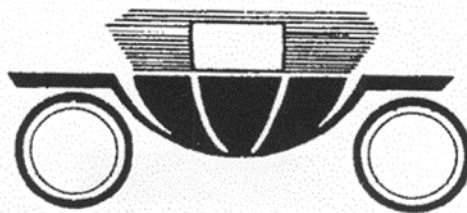

(730) **PELKE, SE**, Litvínovská 609/3, Praha 9 - Prosek, 19000, CZ  
(740) Ing. Dobroslav Musil, patentová kancelář, Zábřdovická 11, Brno, 61500  
(510) (9) měřicí přístroje, vyhodnocovací přístroje, optické přístroje a pomůcky pro znelectví silničních vozidel, software a databanky vozidel, příslušenství

a dílů, spadající do této třídy, zejména on-line; (12) silniční vozidla, dopravní prostředky pozemní, motory pro pozemní vozidla, spojky a převodová ústrojí pro pozemní vozidla; (35) pomoc při využívání a řízení obchodu, zprostředkování obchodních případů v oblasti motorových vozidel, zprostředkování prodeje silničních vozidel, vypracování, shromažďování a třídění dokumentů týkajících se silniční dopravy, využívání statistických údajů; (36) poskytování služeb týkajících se pojišťovnictví, zejména poskytované pojišťovatelům a pojištěnému, odhady škod a odhady cen motorových vozidel, dopravního zařízení; (37) služby týkající se údržby a oprav vozidel; (39) služby týkající se silniční dopravy se zaměřením na silniční vozidla a služby spojené s tímto druhem dopravy, pronájem vozidel, odborné posudky a odborné konzultace vztahující se k silniční dopravě a vozidlům; (41) školení znalců silničních vozidel, vydavatelská činnost se zaměřením na ceníky vozidel, vydávání odborných publikací; (42) služby poskytované znalci z oboru silniční dopravy a silničních vozidel, znalecké posudky, tvorba softwaru a databanky, technicko-ekonomická pomoc pro znalce v oboru silniční dopravy a vozidel, spadající do této třídy.

(511) 9, 12, 35, 36, 37, 39, 41, 42  
(210) O-456304

(111) **299668**  
(220) 09.10.2007  
(151) 06.08.2008

(540)

## INTENSE

(730) **Société des Produits Nestlé S. A.**, Avenue Nestlé 55, 1800 Vevey, CH  
(740) Zeiner & Zeiner v.o.s., Mgr. Alexandr Vališ, advokát, Maiselova 38/15, Praha 1, Josefov, 11000

(510) (29) maso, ryby, drůbež a zvěřina, masové výtahy, zavařované, mražené, sušené a vařené ovoce a zelenina, želé, džemy, vejce, mléko a mléčné výrobky, hotová jídla, částečně/z části hotová jídla a potravinové produkty určené k přímé spotřebě, vše zejména obsahující maso a/nebo masové produkty a/nebo drůbež a/nebo drůbeží produkty a/nebo ryby a/nebo rybí produkty a/nebo drobné jedlé koryšce a/nebo měkkýše a/nebo produkty z měkkýšů a/nebo produkty z drobných jedlých koryšů a/nebo zeleninu a/nebo ovoce a/nebo brambory a bramborové produkty (zejména ve vařené, sušené a konzervované podobě) a/nebo houby, též s přísadky syra a/nebo omáčky (s výjimkou salátových dresinků), bramborové produkty (zejména ve vařené, sušené a konzervované podobě), polévky, polévkové koncentráty, vývary, polévkové kostky, bujóny; (30) káva, kávové výtahy, kávové přípravky a nápoje, ledová káva, kávové náhražky, výtahy kávových náhražek, přípravky a nápoje na základě kávových náhražek, cikorka, čaj, čajové výtahy, čajové přípravky a nápoje, ledový čaj, přípravky na základě sladu, sirup melasový, kakao a kakaové přípravky a nápoje, čokoláda, čokoládové výrobky, čokoládové přípravky a nápoje, tapioka, ságo, cukr, cukrovinky, sladkosti, bonbóny, žvýkačky, přírodní sladidla, pečivo, pekařské výrobky, chleba, jemné pečivo, sušenky, moučníky, keksy, oplatky, karamely, pudinky, zmrzlina, pojliva pro přípravu zmrzliny a/nebo dřeňové zmrzliny a/nebo šerbety a/nebo zmražené cukrovinky a/nebo zmražené moučníky a/nebo jiné zmrzliny a/nebo zmražené zákusky a/nebo zmražené jogurty, led pro osvěžování, med a medové náhražky, snídaně cereálie, muesli, kukuřičné vločky, tyčinky z cereálií, cereálie k přímé spotřebě, přípravky z cereálií, rýže, těstoviny, nudle, potraviny se základem rýže, mouky nebo cereálií, také ve formě hotových jídel, mouka a přípravky z mouky, obilnin, pizzy, sendviče, směsi potravinových těst a polotovary připravených těst, prášky do těsta, sůl, nálevy k ochucení, zálivky, sojová omáčka, kečup, aromatické nebo koření přípravky do jídla, jedlá koření, chuťové přísady, salátové zálivky, majonéza, hořčice, ocet.

(511) 29, 30  
(210) O-452635

(111) **299765**  
(220) 25.03.2008  
(151) 06.08.2008

(540)

## 10:15 ENTERTAINMENT

(730) **Ing. Milena Palečková**, Ječná 15/547, Praha 2, 12000, CZ  
(740) AK Kovanda, Tykalová a spol., JUDr. Jiří Kovanda, advokát, Vodičkova 28, Praha 1, 11000

(510) (35) administrativní zpracování nákupních objednávek, obchodní vedení uměleckých agentur, aktualizování reklamních materiálů, analýzy nákladů, aranžování výkladů, příprava a vyhotovení daňových přiznání, vyhledávání

dat v počítačových souborech, dodavatelské služby pro třetí osoby a obchodní činnost v oblasti služeb ve tř. 35 a 41, fakturace, správa hotelů, obchodní nebo podnikatelské informace, komerční informační kanceláře, inzercie poštou, kanceláře dovozní a vývozní, pronájem kancelářských strojů a zařízení, komerční informace a rady pro spotřebitele (spotřebitelská poradna), komerční správa licencí na výrobky a služby ostatních, kopírování nebo rozmnožování (reprodukce) dokumentů, dokladů, marketingové studie, příprava mezd a výplatních listin, nábor zaměstnanců, nákupní ceny, analýzy velkoobchodních cen, obchodní management a podnikové poradenství, obchodní nebo podnikatelské informace, obchodní nebo podnikatelský průzkum, obchodní reklama (pro třetí osoby), organizování výstav (komerčních nebo reklamních), personální poradenství, vyhledávání umístění nákladních vozů pomocí počítače, překlad informací do počítačových databází, oceňování a odhady v oblasti podnikání, služby poskytované v souvislosti se stěhováním podniků, pomoc při řízení obchodní činnosti, obchodní poradenství, personální poradenství, poradenství při vedení podniků, pořádání veletrhů pro obchodní a reklamní účely, posuzování efektivnosti provozu a racionalizace práce, pracovní úřady (zprostředkovatelské práce), prezentace výrobků v komunikačních médiích pro účely maloobchodu, pronájem prodejních automatů, prognózy (hospodářské nebo ekonomické), pronájem fotokopírovacích strojů, pronájem kancelářských strojů a zařízení, pronájem reklamní doby v komunikačních médiích, pronájem reklamních materiálů, pronájem reklamních ploch, obchodní průzkum, průzkum trhu, průzkum veřejného mínění, zajišťování předplatného telekomunikačních služeb (pro ostatní), zajišťování předplatného novin a časopisů, obstarávání předplatného pro třetí osoby, předvádění (služby modelek) pro reklamní účely a podporu prodeje, předvádění zboží, překlad informací do počítačových databází, služby týkající se přemísťování (stěhování) provozů, přepisování, příprava inzertních sloupků, příprava mezd a výplatních listin, příprava a vyhotovení záznamů daní, psaní na stroji, psaní reklamních textů, psychologické testování pro výběr zaměstnanců, reklama (propagace), reklama on-line v počítačové síti, reklamní agentury, pronájem reklamních materiálů, aktualizování reklamních materiálů, rozšiřování reklamních materiálů (letáky, prospekty, tisky, vzorky) zákazníkům, vydávání, zveřejňování, oznámení, vyhlášení, publikování reklamních textů, rozhlasová reklama, sekretářské služby, sestavování statistiky, služby (telefonní vzkazy, dotazy), služby v oblasti grafické úpravy pro reklamní účely, správa (komerční) licencí na výrobky a služby ostatních, správa hotelů, srovnávací služby (v oblasti cen), styky s veřejností, subdodavatelské služby (obchodní pomoc), systemizace informací do počítačových databází, umělci (agentury), vedení dražeb, vedení kartoték v počítači, vedení knih (účetních), pořádání veletrhů pro obchodní a reklamní účely, venkovní reklama, průzkum veřejného mínění, vydávání reklamních nebo náborových, propagačních a inzertních textů, vyhledávání sponzorů, vylepování plakátů, výstřížková služba na zprávy, distribuce vzorků zboží; (41) agentury (umělecké, módní), cirkusy, praktické cvičení, dábiny, dálkové studium, pronájem dekorací, digitální zpracování obrazu (služby), diskotéky (služby), pronájem divadelních dekorací, divadelní představení, elektronické publikování (DTP), služby v oblasti estrád, filmová studia, filmová tvorba, filmové projekce, půjčování filmů, fotografování, informace o možnostech rekreace, informace o možnostech rozptýlení, informace o možnostech zábavy, informace o výchově a vzdělávání, karaoke (poskytování služeb), kempinky (služby v rámci této třídy), výchovně-zábavné klubové služby, kluby zdraví (služby), knihovny (půjčovny knih), vydávání knih, organizování a vedení kolokvií, koncertní sítě, sály, organizování a vedení konferencí, organizování a vedení kongresů, korespondenční kurzy, pořádání loterií, měření času při sportovních disciplínách, provozování muzeí, náboženská výchova, služby nahrávacího studia, nahrávání videopásek, noční kluby, obrazové zpravodajství, organizace a pořádání koncertů, organizování a vedení seminářů, organizování a vedení sympozií, organizování kulturních nebo vzdělávacích výstav, organizování plesů, organizování představení (manažerské služby), organizování soutěží (vzdělávacích nebo zábavných), organizování sportovních soutěží, služby poskytované orchestry, parky (zábavné), plánování a organizování večírků, pořádání a řízení pracovních setkání (školení), pořádání soutěží krásy, poskytování on-line elektronických publikací (bez možnosti stažení), posunková řeč (tlumočení), praktický výcvik, zábavné služby pro prázdninové tábory, pronájem audio nahrávek, pronájem kinematografických filmů, pronájem stadiónů, pronajímání osvětlovacích zařízení pro divadla nebo televizní studia, pronajímání tenisových dvorců, provozování her on-line, provozování sportovních zařízení, předprodej vstupenek, výroba divadelních nebo jiných představení, překladatelské služby, psaní scénářů, psaní textů (jiných než reklamních), půjčování audio zařízení, půjčování filmových promítaček a příslušenství, reportéřské služby, rozhlasová

zábava, výroba rozhlasových a televizních programů, služby v oblasti skládání hudby, služby v oblasti grafické úpravy, jiné než pro reklamní účely, služby v oblasti prodeje vstupenek (zábava), organizování vzdělávacích a zábavných soutěží, školství, zveřejňování textů (kromě reklamních), opatřování titulků, organizování a plánování večírků, vyučování, zábava, pobavení, zkoušení, přezkoušení, živé představení, organizování živých vystoupení.

(511) 35, 41  
(210) O-457580

(111) **299927**  
(220) 07.04.2008  
(151) 13.08.2008  
(540)

# silprox

(730) **Janoušek Zdeněk**, Murmanská 5/1250, Praha 10 - Vršovice, 25163, CZ  
**Janoušek Zdeněk**, Čtyřkoly 153, Čerčany, 25722, CZ  
**Janoušek Petr**, Čtyřkoly 156, Čerčany, 25722, CZ  
(740) HM PARTNERS s.r.o., Ing. Zdeněk Michálek, Štefánikova 1163/12, Kopřivnice, 74221  
(510) (23) vlákna pro textilní účely; (24) tkaniny a textilní výrobky, pokrývky ložní a ubrusy; (25) oděvy, obuv, kloboučnické zboží.  
(511) 23, 24, 25  
(210) O-457904

(111) **299928**  
(220) 07.04.2008  
(151) 13.08.2008  
(540)

# retigo

*Mision*

(730) **RETIGO s.r.o.**, Láň 2310, PS 43, Rožnov pod Radhoštěm, 75664, CZ  
(740) HM PARTNERS s.r.o., Ing. Zdeněk Michálek, Štefánikova 1163/12, Kopřivnice, 74221  
(510) (7) stroje pro nápojový průmysl, stroje pro gastronomii, elektromechanické stroje na přípravu nápojů, elektromechanické kuchyňské spotřebiče, elektrická zařízení na zpracování potravin, všechno výše uvedené zboží zařazené do třídy 7; (9) elektrické a elektronické ovládací a monitorovací jednotky pro stroje pro nápojový průmysl, pro stroje pro gastronomii, pro elektromechanické stroje na přípravu nápojů, pro elektromechanické kuchyňské spotřebiče, pro přístroje pro topení, výrobu páry, vaření a chlazení, pro elektrické kávovary, pro elektrické stroje na přípravu čaje, pro mrazničky na rychlé zmrazení a pro parní trouby, zařazené do třídy 9; (11) přístroje pro topení, výrobu páry, vaření a chlazení, elektrické kávovary, elektrické stroje na přípravu čaje, mrazničky na rychlé zmrazení, parní trouby, kombinované trouby, konvekční trouby, teplovzdušné trouby, trouby na pečení, pece, pečící trouby, kamna, pece, sporáky, všechno výše

uvedené zboží zařazené do třídy 11; (35) reklamní a propagační činnost, obchodní činnost v oblasti zboží zařazeného do tříd 7, 9 a 11, marketing.

(511) 7, 9, 11, 35  
(210) O-457906

(111) **299930**  
(220) 07.04.2008  
(151) 13.08.2008  
(540)

# TEMPISH

(730) **TEMPISH s.r.o.**, bratří Wolfů 495/16, Olomouc, Chválkovice, 77900, CZ  
(740) JUDr. Aleš Zábrš, Na Beránce 2, Praha 6, 16000  
(510) (25) oděvy, obuv a kloboučnické zboží, zejména sportovní oděvy a sportovní obuv všeho druhu; (28) hry, hračky, tělocvičné a sportovní potřeby, zejména kolečkové brusle, jejich součásti a příslušenství, chrániče na kolečkové brusle, zimní brusle (brusle na led), hokejové hole, míče všeho druhu, basketbalové desky, nářadí pro vybavení dětských a sportovních hřišť; (35) inzertní, reklamní a propagační činnost, poskytování pomoci při provozu obchodu, především se sportovními potřebami, obstaravatelská a zprostředkovatelská činnost v oblasti obchodu, především se sportovními potřebami, vystavování nabízení sportovních potřeb.  
(511) 25, 28, 35  
(210) O-457937

(111) **300021**  
(220) 11.04.2008  
(151) 20.08.2008  
(540)

## AQUAL

(730) **Zbyněk Vlna**, Klenovice 193, Soběslav, 39201, CZ  
(740) Glatzová & Co., v.o.s., JUDr. Vladimíra Glatzová, Husova 5, Praha 1, 11000  
(510) (4) průmyslové oleje a tuky, mazadla, obráběcí kapaliny, paliva.  
(511) 4  
(210) O-458125

(111) **300022**  
(220) 11.04.2008  
(151) 20.08.2008  
(540)

## TRANS ZV

(730) **Zbyněk Vlna**, Klenovice 193, Soběslav, 39201, CZ  
(740) Glatzová & Co., v.o.s., JUDr. Vladimíra Glatzová, Husova 5, Praha 1, 11000  
(510) (4) průmyslové oleje a tuky, mazadla, obráběcí kapaliny, paliva.  
(511) 4  
(210) O-458126

(111) **300023**  
(220) 11.04.2008  
(151) 20.08.2008  
(540)

## TRANS H

(730) **Zbyněk Vlna**, Klenovice 193, Soběslav, 39201, CZ  
(740) Glatzová & Co., v.o.s., JUDr. Vladimíra Glatzová, Husova 5, Praha 1, 11000  
(510) (4) průmyslové oleje a tuky, mazadla, obráběcí kapaliny, paliva.

(511) 4  
(210) O-458127

(111) **300118**  
(220) 12.03.2008  
(151) 27.08.2008  
(540)

The logo for OMIFLEX features the word "OMIFLEX" in a bold, sans-serif font. A large, stylized 'X' is positioned to the right of the text, with its top-left arm extending upwards and to the right, and its bottom-right arm extending downwards and to the right.

(730) **OMIFLEX s.r.o.**, Kapusty 617/8A, Břeclav 6 - Charvátská Nová Ves, 69006, CZ  
(510) (19) stavební materiály nekovové, neohebné trubky nekovové pro stavebnictví, asfalt, směla, přenosné konstrukce nekovové, nekovové pomníky; (35) propagační činnost, reklama, pomoc při řízení obchodní činnosti, obchodní administrativa, kancelářské práce; (37) stavebnictví, opravy, instalační služby.  
(511) 19, 35, 37  
(210) O-457202

(111) **300142**  
(220) 07.04.2008  
(151) 27.08.2008  
(540)

The logo for KBB consists of the letters "KBB" in a bold, sans-serif font. The letters are enclosed within a stylized, double-headed arrow shape that points to the left and right.

(730) **KABELOVÉ BUBNY A BEDNY, s.r.o.**, Františkov 88/10, Velké Meziříčí, 59401, CZ  
(740) Patentová a známková kancelář, Ing. Jaromír Příkryl, Včelín 1161, Hulín, 76824  
(510) (6) kovové navíjecí kabelové bubny, kovové konstrukce kotlů, těles a kontejnerů, zámečnické výrobky, kovové výrobky spadající do této třídy; (20) dřevěné navíjecí kabelové bubny, dřevěné výrobky v rámci třídy 20; (35) maloobchodní a velkoobchodní prodej a zprostředkovatelské služby v oblasti nákupu a prodeje výrobků uvedených ve třídě 6 a 20, elektronická obchodní administrativa jako zpracování transakcí pro elektronický obchod, reklamní, inzertní a propagační činnost, reklamní, inzertní a propagační činnost prostřednictvím jakéhokoliv média, prostřednictvím telefonní, datové, informační, elektronické, komunikační nebo počítačové sítě; (37) servis, opravy a údržba výrobků uvedených ve třídě 6 a 20.  
(511) 6, 20, 35, 37  
(210) O-457913

(111) **300155**  
(220) 16.04.2008  
(151) 27.08.2008  
(540)



(591) Barevná  
(730) **LOYDEX s.r.o.**, Ptašinského 3/306, Brno, 60200, CZ  
(740) \*moraviapatent\*, Martin Kořistka, patentový zástupce, Karpatská 241/3, Brno, 62500  
(510) (16) výrobky z papíru a lepenky, jež nejsou zařazeny do jiných tříd, neperiodické publikace, časopisy, brožury, fotografie, plakáty, pohlednice, kalendáře, manuály, formuláře, samolepky, obtisky, psací potřeby, plastické obaly, nezařazené do jiných tříd, papírové vlajky, čepice a stínítka, informační a reklamní produkty v papírové formě, ozdobné předměty z papíru; (36) služby pojišťovacího makléře, včetně konzultací a analýz, pojištění majetku, osob, životní, finanční poradenství, finanční služby, finanční analýzy, konzultační finanční služby, finanční oceňování, finanční řízení; (41) vzdělávání v oboru pojišťovnictví a finančnictví.  
(511) 16, 36, 41  
(210) O-458217

(111) **300247**  
(220) 07.04.2008  
(151) 03.09.2008  
(540)



(730) **DELIMAX, a.s.**, Bratislavská 1647/3, Hodonín, 69501, CZ  
(740) Ing. Petr Soukup, patentový zástupce, tř. Svobody 43/39, Olomouc, 77900  
(510) (16) papír a výrobky z papíru všeho druhu, jako jsou krabice a krabičky z papíru, papírová prostírání, papírové ubrousky, papírové ubrusy, papírové archy, dárkový papír, papírové kornouty, papírové sáčky, pytlíky a tašky, papírové mašle, papírové kelímky a papírové nádoby na jedno použití, obaly a obalové materiály, zejména pro potravinářské výrobky, fólie hliníkové na balení potravin, fólie viskóznové na balení, kartonážní výrobky; samolepky, nálepky pro kancelářské použití nebo pro domácnost; (20) obaly (krabice) z umělých hmot a nádoby z umělých hmot jako obaly, zejména pro potravinové výrobky, brčka na pití, palety přepravní nekovové, servírovací stolky, dekorativní předměty (přenosné), díla umělecká ze dřeva, vosku, sádry nebo umělých hmot, obrazové rámy, nábytkové konstrukce, rámečky na obrazy z papíru, figurky z kosti, slonoviny, sádry, umělých hmot, vosku nebo dřeva, sochy a sošky ze dřeva, korku, rákosu, třtiny, proutí, rohoviny, kosti, slonoviny, velrybích kostic, lastur, jantaru, perleti, mořské pěny a náhražek všech těchto materiálů, plastiky spadající do této třídy, dekorativní korálkové závěsy, dekorativní nástěnné plakety, nikoliv z textilu nebo kovu; (21) mýsy a misky s výjimkou mís z drahých kovů, mýsy salátové, hluboké misky, misky na ovoce, skleněné mýsy, servírovací misky, zapékací misky, misky na máslo, vázy s výjimkou váz z drahých kovů, skleněné džbánky,

džbány, držáky na nože, podložky na krájení, stojany na nože, tácky papírové, pohárky z papíru nebo umělých hmot, porcelán, sklenice na pití, předměty umělecké z porcelánu, terakoty nebo skla; (29) ančovičky, garnáti (neživí), humří (neživí), kaviár, rybí konzervy, korýši (s výjimkou živých), lanýže (konzervované), krevety (neživé), langusty (neživé), lososi, měkkýši (neživí), rybí moučka, mušle, rybí plátky, ryby syrové (neživé), solené, uzené, konzervované, marinované, slanečci, sledi, sardinky, sumýši (neživí), tuňáci, ústřice (neživé), hlemýždi, hlemýždi vejce (na konzumaci), zvěřina, extrakty z chaluh jako potrava, potravinářské výrobky z ryb a masa, masové výtažky, masné výrobky tepelně neopracované, masové šťávy (omáčky), drůbež (neživá), bujóny, přípravky na bujóny a vývary, droby, vnitřnosti, dršťky, šunka, huspenina, játra, játrové paštiky, tukové pomazánky, paštiky, polévky, jelita, klobásy, tlačěnka, slanina, salámy, párky, uzeniny, smažené potraviny jako smažené řízky, karbanátky, sekaná, konzervy masové, jedlé oleje a tuky, vepřové sádlo, konzervy zeleninové, konzervované cibule, čočka, fazole, hrách, sojové boby, hranolky bramborové, krokety, bramborové lupínky, kysané zelí, nakládaná zelenina, zeleninové saláty, šťávy na vaření a polévky, zelenina v pikantním nálevu, žampiony (konzervované), ovoce mražené, zavažené, kandované, sušené, konzervované, ovocně-zeleninové saláty, maso-zeleninové saláty, ovocné saláty, zeleninové saláty, ořechy zpracované, vejce, jogurty, smetana, šlehačka, kefir, máslo, margarín, sýry, tofu, mléčné nápoje, mléčné výrobky, lahůdkářské výrobky jako vaječné, sýrové, rybí a jiné pomazánky a saláty, aspikové a rosolové misky a další lahůdkářské výrobky zařazené do této třídy, dřev (ovocná), džemy, marmeláda, želatina jedlá, hamburgery čerstvé, chlazené; (30) koření jako anýz, badyán, hřebíček, kari, kurkuma, muškátový oříšek, zázvor, nové koření, pepř, chuťové přísady, potravinové trestí, kypřicí prášek, přípravky na ztužení šlehačky, kapary, pečivo s masovou náplní, pirožky s masem, obložené/plněné bagety, palačinky a pizzy čerstvé i chlazené, koláče, rýžové koláčky, pečivo, chléb, rohlíky, sendviče, tortilly, ravioli, masové pirožky, žemle, knedlíky, keksy, suchary, sušenky, biskvity, perníky, cukroví, oplatky, cukrovinky, bonbóny, karamely, marcipán, mandlové těsto, máslové tukové těsto, listové těsto, zákusky, dorty, ozdoby na dorty jedlé, pudinky, žvýkáci guma, pralinky, chalva, čokoláda, čokoládové nápoje, kakao, kakaové nápoje, káva, kávové a kávovinové nápoje, čaj, nápoje na bázi čaje, zmrzliny, zmrzlinové poháry, přísady do zmrzlin, želé ovocné, med, medovňky, propolis, včelí kašička, droždí, cukr, sůl, led přírodní nebo umělý, látky pro zjemnění masa pro domácnost, těstoviny, makaróny, nudle, vlasové nudle, špagety, ságo, tapioka, mouky pšeničná, žitná, sojová, tapioková a kukuřičná, kukuřičný škrob, kukuřičné vločky, kukuřice mletá, ovesné vločky, popcorn, cereálie, fazolová moučka, kroupy, krupice, rýže, zpracovaný ječmen, pšenice, žito a oves, majonéza a majonézové saláty, dresinky, kečup, rajčatová omáčka, ocet, zálivky na ochucení, suší, lahůdkářské výrobky zařazené do této třídy; (31) arašidy, citrusové plody, hrozny, čerstvé ovoce, brambory, čekanka, čerstvá čočka, čerstvé fazole, čerstvý hrách, hlávkový salát, řepa jedlá, sezam, chaluhu pro humánní nebo živočišnou spotřebu, svatojánský chléb, chmel, čerstvé kaštaný, kopr, kopřivky, okurky, čerstvé olivy, ořechy, kolové oříšky, kokosové ořechy, liskové oříšky, ječmen, pšenice, žito, oves, houby čerstvé, podhoubí (houbová kultura pro výsev), krmivo pro zvířata, krmné směsi, psí suchary, nápoje pro domácí zvířata, humří živí, rybí jikry, živí korýši, živé langusty, čerstvé lanýže, živí měkkýši, živí raci, živé ryby, živé návnady na ryby, sépie, živí sumýši, živé ústřice; (32) nealkoholické nápoje syčené i nesycené včetně nápojů minerálních, šumivých, iontových a energetických, sirupy, koncentráty a jiné přípravky pro přípravu nápojů, ovocné a zeleninové šťávy, mošty, ovocné nektary a nápoje z ovocných šťáv, stolní a minerální vody, diabetické a dietetické nápoje neléčebné, práškové nealkoholické nápoje, práškové přípravky a příchutě pro výrobu nealkoholických nápojů a likérů, obohacené vitaminové nápoje a koncentráty, nealkoholické aperitivy; (33) alkoholické nápoje, zejména likéry, destiláty, lihoviny, vinné nápoje, aperitivy, vína, vína a likéry pro trávení, nízkalkoholické míchané nápoje, bowle a jiné alkoholické nápoje obsahující ovoce; (39) zásilková obchodní činnost, doprava, přeprava, skladování, balení a distribuce zboží a výrobků, mrazirenská činnost spadající do této třídy, silniční motorová doprava nákladní; (40) porážka zvířat, uzení potravin, konzervace, marinování, solení a jiné úpravy potravin; (42) činnost technických poradců v oblasti potravinářství, výzkum, vývoj, testování, poradenská a expertní činnost v oblasti potravin pro běžnou konzumaci, potravních doplňků, funkčních potravin, potravin pro zvláštní účely (léčebných i neléčebných), potravin pro diabetiky a dietetiky, potravin pro kojence a batolata, veškerých nápojů nealkoholických i alkoholických, a to včetně směsí, přípravků a sirupů pro přípravu nápojů; (43) restaurace včetně restaurací samoobslužných a restaurací podávajících pokrmy přes ulici, výroba lahůdek, služby poskytované v restauracích a jiných zařízeních podávající

pokrmy a nápoje připravené ke konzumaci, jakož i při prodeji pokrmových specialit, hostinská činnost.

(511) 16, 20, 21, 29, 30, 31, 32, 33, 39, 40, 42, 43  
(210) O-457930

(111) **300248**  
(220) 07.04.2008  
(151) 03.09.2008  
(540)



(591) Barevná  
(730) **DELIMAX, a.s.**, Bratislavská 1647/3, Hodonín, 69501, CZ  
(740) Ing. Petr Soukup, patentový zástupce, tř. Svobody 43/39, Olomouc, 77900  
(510) (16) papír a výrobky z papíru všeho druhu, jako jsou krabice a krabičky z papíru, papírová prostírání, papírové ubrusky, papírové ubrusy, papírové archy, dárkový papír, papírové kornouty, papírové sáčky, pytlíky a tašky, papírové mašle, papírové kelímky a papírové nádoby na jedno použití, obaly a obalové materiály, zejména pro potravinářské výrobky, fólie hliníkové na balení potravin, fólie viskózoové na balení, kartonážní výrobky, samolepky, nálepky pro kancelářské použití nebo pro domácnost; (20) obaly (krabice) z umělých hmot a nádoby z umělých hmot jako obaly, zejména pro potravinové výrobky, brčka na pití, palety přepravní nekovové, servírovací stolky, dekorativní předměty (přenosné), díla umělecká ze dřeva, vosku, sádry nebo umělých hmot, obrazové rámy, nábytkové konstrukce, rámečky na obrazy z papíru, figurky z kosti, slonoviny, sádry, umělých hmot, vosku nebo dřeva, sochy a sošky ze dřeva, korku, rákosu, třtiny, proutí, rohoviny, kostí, slonoviny, velrybích kostic, lastur, jantaru, perleti, mořské pěny a náhražek všech těchto materiálů, plasty spadající do této třídy, dekorativní korálkové závěsy, dekorativní nástěnné plakety, nikoliz z textilu nebo kovu; (21) misky a misky s výjimkou mís z drahých kovů, misky salátové, hluboké misky, misky na ovoce, skleněné misky, servírovací misky, zapékací misky, misky na máslo, vázy s výjimkou váz z drahých kovů, skleněné džbány, džbány, držáky na nože, podložky na krájení, stojany na nože, tácky papírové, pohárky z papíru nebo umělých hmot, porcelán, sklenice na pití, předměty umělecké z porcelánu, terakoty nebo skla; (29) ančovičky, garnáti (neživí), humří (neživí), kaviár, rybí konzervy, korýši (s výjimkou živých), lanýže (konzervované), krevety (neživé), langusty (neživé), lososi, měkkýši (neživí), rybí moučka, mušle, rybí plátky, ryby syrové (neživé), solené, uzené, konzervované, marinované, slanečci, sledi, sardinky, sumýši (neživí), tuňáci, ústřice (neživé), hlemýždi, hlemýždi vejce (na konzumaci), zvěřina, extrakty z chaluh jako potrava, potravinářské výrobky z ryb a masa, masové výtažky, masné výrobky tepelně neopracované, masové šťávy (omáčky), drůbež (neživá), bujóny, přípravky na bujóny a vývary, droby, vnitřnosti, dršťky, šunka, huspenina, játra, játrové paštiky, tukové pomazánky, paštiky, polévky, jelita, klobásy, tlačěnka, slanina, salámy, párky, uzeniny, smažené potraviny jako smažené řízky, karbanátky, sekaná, konzervy masové, jedlé oleje a tuky, vepřové sádlo, konzervy zeleninové, konzervované cibule, čočka, fazole, hrách, sojové boby, hranolky bramborové, krokety, bramborové lupínky, kysané zelí, nakládaná zelenina, zeleninové saláty, šťávy na vaření a polévky, zelenina v pikantním nálevu, žampiony (konzervované), ovoce mražené, zavažené, kandované, sušené, konzervované, ovocně-zeleninové saláty, maso-zeleninové saláty, ovocné saláty, zeleninové saláty, ořechy zpracované, vejce, jogurty, smetana, šlehačka, kefir, máslo, margarín, sýry, tofu, mléčné nápoje, mléčné výrobky, lahůdkářské výrobky jako vaječné, sýrové, rybí a jiné pomazánky a saláty, aspikové a rosolové misky a další lahůdkářské výrobky zařazené do této třídy, dřev (ovocná), džemy, marmeláda, želatina jedlá, hamburgery čerstvé, chlazené; (30) koření jako anýz, badyán, hřebíček, kari, kurkuma, muškátový oříšek, zázvor, nové koření, pepř, chuťové přísady, potravinové trestí, kypřicí prášek, přípravky na ztužení šlehačky, kapary, pečivo s masovou náplní, pirožky s masem, obložené/plněné

bagety, palačinky a pizzy čerstvé i chlazené, koláče, rýžové koláčky, pečivo, chléb, rohlíky, sendviče, tortily, ravioli, masové pirožky, žemle, knedlíky, keksy, suchary, sušenky, biskvity, perníky, cukroví, oplatky, cukrovinky, bonbóny, karamely, marcipán, mandlové těsto, máslové tukové těsto, listové těsto, zákusky, dorty, ozdoby na dorty jedlé, pudinky, zvykací guma, pralinky, chalva, čokoláda, čokoládové nápoje, kakao, kakaové nápoje, káva, kávové a kávovinové nápoje, čaj, nápoje na bázi čaje, zmrzliny, zmrzlinové poháry, přísady do zmrzlin, želé ovocné, med, medovniky, propolis, včelí kašička, droždí, cukr, sůl, led přírodní nebo umělý, látky pro zjemnění masa pro domácnost, těstoviny, makaróny, nudle, vlasové nudle, špagety, ságo, tapioka, mouky pšeničná, žitná, sojová, tapioková a kukuřičná, kukuřičný škrob, kukuřičné vločky, kukuřice mletá, ovesné vločky, popcorn, cereálie, fazolová moučka, kroupy, krupice, rýže, zpracovaný ječmen, pšenice, žito a oves, majonéza a majonézové saláty, dresinky, kečup, rajčatová omáčka, ocet, zálivky na ochucení, suši, lahůdkářské výrobky zařazené do této třídy; (31) - arašidy, citrusové plody, hrozny, čerstvé ovoce, brambory, čekanka, čerstvá čočka, čerstvé fazole, čerstvý hrách, hlávkový salát, řepa jedlá, sezam, chaluhy pro humánní nebo živočišnou spotřebu, svatojánský chléb, chmel, čerstvé kaštiny, kopr, kopřivy, okurky, čerstvé olivy, ořechy, kolové oříšky, kokosové ořechy, lískové oříšky, ječmen, pšenice, žito, oves, houby čerstvé, podhoubí (houbová kultura pro výsev), krmivo pro zvířata, krmné směsi, psí suchary, nápoje pro domácí zvířata, humří živí, rybí jikry, živí koryši, živé langusty, čerstvé lanýže, živí měkkýši, živí raci, živé ryby, živé návnady na ryby, sépie, živí sumši, živé ústřice; (32) nealkoholické nápoje sycené i nesycené včetně nápojů minerálních, šumivých, iontových a energetických, sirupy, koncentráty a jiné přípravky pro přípravu nápojů, ovocné a zeleninové šťávy, mošty, ovocné nektary a nápoje z ovocných šťáv, stolní a minerální vody, diabetické a dietické nápoje neléčebné, práškové nealkoholické nápoje, práškové přípravky a příchutě pro výrobu nealkoholických nápojů a likérů, obohacené vitaminové nápoje a koncentráty, nealkoholické aperitivy; (33) alkoholické nápoje, zejména likéry, destiláty, lihoviny, vinné nápoje, aperitivy, vína, vína a likéry pro trávení, nízkoalkoholické míchané nápoje, bowle a jiné alkoholické nápoje obsahující ovoce; (39) zásilková obchodní činnost, doprava, přeprava, skladování, balení a distribuce zboží a výrobků, mrazárenská činnost spadající do této třídy, silniční motorová doprava nákladní; (40) porážka zvířat, uzení potravin, konzervace, marinování, solení a jiné úpravy potravin; (42) činnost technických poradců v oblasti potravinářství, výzkum, vývoj, testování, poradenská a expertní činnost v oblasti potravin pro běžnou konzumaci, potravních doplňků, funkčních potravin, potravin pro zvláštní účely (léčebných i neléčebných), potravin pro diabetiky a dietetiky, potravin pro kojence a batolata, veškerých nápojů nealkoholických i alkoholických, a to včetně směsí, přípravků a sirupů pro přípravu nápojů; (43) restaurace včetně restaurací samoobslužných a restaurací podávajících pokrmy přes ulici, výroba lahůdek, služby poskytované v restauracích a jiných zařízeních podávajících pokrmy a nápoje připravené ke konzumaci, jakož i při prodeji pokrmových specialit, hostinská činnost.

(511) 16, 20, 21, 29, 30, 31, 32, 33, 39, 40, 42, 43  
(210) O-457932

(111) **300298**  
(220) 24.04.2008  
(151) 03.09.2008  
(540)

výstav pro obchodní a reklamní účely, pronájem reklamních materiálů, pronájem reklamních prostor, příprava inzertních sloupců, činnost reklamní agentury, vydávání a aktualizování reklamních materiálů, zásilkové reklamní služby, uveřejňování reklamních textů, rozhlasová reklama, televizní reklama, vylepování plakátů, sbírání údajů do počítačových databází, zařazování údajů v počítačových databázích; (41) diskotéky (služby), filmová tvorba, fotografická reportáž, fotografování, hudební skladatelské služby, informace o možnosti zábavy, služby v kempincích se sportovním programem, výchovně-zábavné klubové služby, organizování a vedení seminářů, organizování hudebních vystoupení a soutěží krásy, organizování kulturních nebo vzdělávacích výstav, organizování soutěží (vědomostních nebo zábavních), organizování sportovních a motoristických akcí, organizování živých vystoupení.

(511) 12, 35, 41  
(210) O-458489

(111) **300299**  
(220) 24.04.2008  
(151) 03.09.2008  
(540)



(730) **2001 s.r.o.**, Opletalova 55, Praha 1 - Nové Město, 11000, CZ  
(740) Mgr. Radim Němeček, advokát, Kollárova 447, Uherské Hradiště, 68601  
(510) (12) autokary, automobilové obytné přívěsy, automobily, kamióny, nákladní vozidla, motory do pozemních vozidel, pneumatiky, vlečná vozidla, tahače; (35) lepení plakátů, marketingové studie, organizování výstav pro obchodní a reklamní účely, pronájem reklamních materiálů, pronájem reklamních prostor, příprava inzertních sloupců, činnost reklamní agentury, vydávání a aktualizování reklamních materiálů, zásilkové reklamní služby, uveřejňování reklamních textů, rozhlasová reklama, televizní reklama, vylepování plakátů, sbírání údajů do počítačových databází, zařazování údajů v počítačových databázích; (41) diskotéky (služby), filmová tvorba, fotografická reportáž, fotografování, hudební skladatelské služby, informace o možnosti zábavy, služby v kempincích se sportovním programem, výchovně-zábavné klubové služby, organizování a vedení seminářů, organizování hudebních vystoupení a soutěží krásy, organizování kulturních nebo vzdělávacích výstav, organizování soutěží (vědomostních nebo zábavních), organizování sportovních a motoristických akcí, organizování živých vystoupení.

(511) 12, 35, 41  
(210) O-458491



(730) **2001 s.r.o.**, Opletalova 55, Praha 1 - Nové Město, 11000, CZ  
(740) Mgr. Radim Němeček, advokát, Kollárova 447, Uherské Hradiště, 68601  
(510) (12) autokary, automobilové obytné přívěsy, automobily, kamióny, nákladní vozidla, motory do pozemních vozidel, pneumatiky, vlečná vozidla, tahače; (35) lepení plakátů, marketingové studie, organizování

(111) **300378**  
(220) 11.03.2008  
(151) 10.09.2008  
(540)



(591) Barevná  
(730) **Colombina S.A.**, La Pailla, Zarzal, Valle, CO  
(740) Zeiner & Zeiner v.o.s., Mgr. Alexandr Vališ, advokát, Maiselova 38/15, Praha 1, Josefov, 11000  
(510) (30) měkké a tvrdé bonbóny, plněné a neplněné bonbóny, vše s kávovou příchutí.  
(511) 30  
(210) O-457166

(111) **300445**  
(220) 29.04.2008  
(151) 10.09.2008  
(540)



(591) Barevná  
(730) **Čermák Luděk Ing.**, Londýnská 46, Praha 2, 12000, CZ  
(740) Ing. Pavel Reichel, Lopatecká 14, Praha 4, 14700  
(510) (9) nosiče informací, textu, obrazu a/nebo zvuku všeho druhu v rozsahu třídy 9, platební karty, elektronické lékařské recepty, elektronické publikace, software; (16) nosiče informací všeho druhu v rozsahu třídy 16, tiskoviny, katalogy, vstupenky, lékařské recepty, fotografie; (44) lékařské služby, lékárenské služby a poradenství, včetně služeb vystavování, záznamu, kontroly a výdeje léčivých látek, léčivých přípravků, lékových forem, léčiv a léků, to vše včetně prostřednictvím komunikačních sítí.  
(511) 9, 16, 44  
(210) O-458668

(111) **300455**  
(220) 06.05.2008  
(151) 10.09.2008  
(540)



(591) Barevná  
(730) **Soukromá základní škola, spol. s r.o.**, Pasteurova 1285/7, Ostrava, Vítkovice, 70300, CZ  
(740) Ing. Pavel Nádvorník s.r.o., Sokola Tůmy 1099/1, Ostrava-Mariánské Hory, 70900  
(510) (9) audiovizuální zařízení pro výuku, interaktivní tabule, magnetické, kompaktní, optické, nahané i nenahané disky a pásky a ostatní nosiče zařazené ve tř. 9, elektronická pera, hologramy, karty s pamětí nebo mikroprocesorem, magnetická média, nosiče dat obsahující publikace v elektronické podobě, počítačové programy a software (zejména pro vzdělávání), televizní a počítačové hry, audiovizuální a hudební díla na nosičích dat; (35) reklamní agentura, propagační činnost, pomoc při řízení obchodní činnosti, obchodní administrativa, kancelářské práce, propagační publikace - rozšiřování, obchodní informace, inzerce reklamní, reklamní texty (vydávání), reklama on-line, aktualizace reklamních materiálů, výstavy - organizování výstav na pomoc obchodu a výstav reklamních; (41) výchova, vyučování, vzdělávání, zábava, sportovní a kulturní aktivity, služby týkající se výchovy a vzdělávání osob ve všech formách, služby, jejichž hlavním cílem jsou vzdělávací účely, zábavy, rozptýlení nebo rekreace osob, zprostředkování výuky v oboru cizích jazyků, výuka jazyků v jazykové škole a pořádání krátkodobých i dlouhodobých jazykových kurzů a výuka jazyků v nich dle metodik a učebnic z Velké Británie, překlady a tlumočení, instruktážní služby, výchovně-zábavné klubové služby, organizování plesů, plánování a organizování večírků a oslav, vydávání knih, elektronické publikování (DTP), poskytování on-line elektronických publikací (bez možnosti stažení), vydávání elektronických knih a časopisů on-line, posunková řeč (tlumočení), informace o výchově a vzdělávání, karaoke, náboženská výchova.  
(511) 9, 35, 41  
(210) O-458804

(111) **300464**  
(220) 07.05.2008  
(151) 10.09.2008  
(540)



(730) **CATUS spol. s r.o.**, Kyjovská 1598, Havlíčkův Brod, 58001, CZ  
(740) Mgr. Klára Studená, advokátka, patentová zástupkyně, Na Poříčí 12, Praha 1, 11000  
(510) (16) výrobky papírenské, papírenské zboží, tiskoviny, samolepky; (32) nealkoholické nápoje, včetně instantních, energetických a iontových,

vitaminových a ovocných, přípravky pro výrobu nealkoholických nápojů;  
(35) inzertní, reklamní a propagační činnost.

(511) 16, 32, 35  
(210) O-458863

(111) **300470**  
(220) 19.05.2008  
(151) 10.09.2008  
(540)



(730) **QUALIFORM, a.s.**, Mlaty 672/8, Brno, Bosonohy, 64200, CZ  
(740) JUDr. Jiřina Surynková, advokátka, Hrnčířská 23, Brno, 60200

(510) (35) kvalifikace firem, činnost organizačních a ekonomických poradců, znalecká činnost v oboru ekonomiky; (41) pořádání kurzů a seminářů, přednášková a vzdělávací činnost; (42) certifikace a kontrola v oblasti jakosti stavebních prací a výrobků pro stavby a personálu, zkušební laboratoř, zkoušení betonů a betonových konstrukcí, kameniva, cementů, malt, tčů do betonu, svarových spojů a cihlářských výrobků, provádění státního zkušebnictví, znalecká činnost v oboru stavebnictví, výzkumná a vývojová činnost.

(511) 35, 41, 42  
(210) O-459165

(111) **300540**  
(220) 08.04.2008  
(151) 17.09.2008  
(540)



(591) Barevná  
(730) **ČD Restaurant, a.s.**, Prvního pluku 81/2a, Praha 3, 13011, CZ  
(740) ZAVADIL & ZLESÁK, JUDr. Vladimír Zavadil, Revoluční 3, Praha 1, 11000  
(510) (12) vozidla, dopravní prostředky podzemní, vzdušné nebo vodní; (14) vzácné kovy a jejich slitiny a výrobky z těchto látek nebo postříbeného nebo pozlaceného kovu, klenoty, bižuterie, drahokamy, hodinářské potřeby a chronometrické přístroje; (21) pomůcky a nádoby pro domácnost a kuchyň, hřebeny a mycí houby, kartáče, materiály pro výrobu kartáčů, čisticí potřeby, drátky na čištění parket, sklo surové nebo opracované, sklo, porcelán a majolika; (28) hry, hračky, potřeby pro gymnastiku a sport, vánoční ozdoby; (29) maso, ryby, drůbež a zvěřina, masové výtažky, zavařované, mražené, sušené a vařené ovoce a zelenina, želé, džemy, vejce, mléko a mléčné výrobky, oleje a tuky jedlé; (30) káva, čaj, kakao, cukr, rýže, tapioka, ságo, kávové náhražky, mouka a přípravky z obilnin, chléb, pečivo, cukrovinky, zmrzlina, med, sirup melasový, droždí, prášky do pečiva, sůl, hořčice, ocet, nálevy (k ochucení), koření, led pro osvěžení; (32) piva, minerální vody, šumivé nápoje a jiné nápoje nealkoholické, nápoje a

šťávy ovocné, sirupy a jiné přípravky k zhotovování nápojů; (33) alkoholické nápoje; (34) tabák, potřeby pro kuřáky, zápalky; (36) pojištění, služby finanční, služby peněžní, služby nemovitostní; (39) doprava, balení a skladování zboží, organizování cest; (43) služby zajišťující stravování a nápoje, dočasné ubytování.

(511) 12, 14, 21, 28, 29, 30, 32, 33, 34, 36, 39, 43  
(210) O-457962

(111) **300567**  
(220) 23.04.2008  
(151) 17.09.2008  
(540)



(730) **CZECH NEWS CENTER a.s.**, Komunardů 1584/42, Praha, 17000, CZ  
(510) (16) tiskoviny všeho druhu, noviny, časopisy, periodika, knihy, učebnice, učební pomůcky, papírenské zboží; (35) inzertní činnost, reklamní činnost; (38) přenos zpráv prostřednictvím počítačů, počítačových datových a telekomunikačních sítí (zejména prostřednictvím Internetu), šíření obsahu tištěných a elektronických periodik prostřednictvím Internetu; (41) výchovná, vzdělávací a zábavná činnost, sportovní a kulturní aktivity, organizování vzdělávacích a zábavných soutěží, vydavatelská činnost.

(511) 16, 35, 38, 42  
(210) O-458413

(111) **300568**  
(220) 23.04.2008  
(151) 17.09.2008  
(540)

## VČELOVINA

(730) **Včelco s.r.o.**, Továrenská 7/1256, Smolenice, 91904, SK  
(740) Ing. Libor Markes, Grohova 54, Brno, 60200  
(510) (32) nealkoholické nápoje, piva; (33) alkoholické nápoje, destiláty, likéry.  
(511) 32, 33  
(210) O-458418

(111) **300599**  
(220) 28.04.2008  
(151) 17.09.2008  
(540)

## MÉDEA

(730) **MÉDEA, a.s.**, Mikuleckého 1311/8, Praha 4, 14700, CZ  
(740) Mgr. Kateřina Čápková, advokát, Mikuleckého 1311/8, Praha 4, Braník, 14700  
(510) (35) reklamní činnost, poradenství v oblasti reklamy; (42) poradenství v oblasti médií (analýzy, výzkum).  
(511) 35, 42  
(210) O-458608



(111) **300600**  
(220) 28.04.2008  
(151) 17.09.2008  
(540)



(591) Barevná  
(730) **MÉDEA, a.s.**, Mikuleckého 1311/8, Praha 4, 14700, CZ  
(740) Mgr. Kateřina Čápková, advokát, Mikuleckého 1311/8, Praha 4, 14700  
(510) (35) reklamní činnost, poradenství v oblasti reklamy; (42) poradenství v oblasti médií (analýzy, výzkum).  
(511) 35, 42  
(210) O-458609

(111) **300601**  
(220) 28.04.2008  
(151) 17.09.2008  
(540)

### MÉDEA GROUP

(730) **MÉDEA, a.s.**, Mikuleckého 1311/8, Praha 4, 14700, CZ  
(740) Mgr. Kateřina Čápková, advokát, Mikuleckého 1311/8, Praha 4, 14700  
(510) (35) reklamní činnost, poradenství v oblasti reklamy; (42) poradenství v oblasti médií (analýzy, výzkum).  
(511) 35, 42  
(210) O-458610

(111) **300602**  
(220) 28.04.2008  
(151) 17.09.2008  
(540)



(591) Barevná  
(730) **BILLA, spol. s r.o.**, Modletice 67, Říčany u Prahy, 25101, CZ  
(740) C|K|T ČERVENKA TURKOVÁ & PARTNERS Advokátní, patentová a známková kancelář, Mgr. Jana Turková, Anny Letenské 34/7, Praha 2, 12000  
(510) (3) prací a bělicí prostředky, přípravky na čištění, leštění, odmašťování a broušení, mýdla, parfumerie a vonné oleje, šampóny, vlasové vody, zubní pasty, ústní vody, přípravky na a po holení, přípravky na a po opalování, přípravky do koupele a koupelové soli, kosmetické tužky, kosmetika všeho druhu; (5) dietetické přípravky pro léčebné účely, žvýkačky pro léčebné účely, potraviny pro kojence a batolata, léčivé čaje - vše vyráběné v souladu s předpisy o ekologickém zemědělství; (16) papír a výrobky z papíru, zejména papírové ubrousky, plastické obaly spadající do této třídy; (29) maso, ryby, drůbež, zvěřina a různé výrobky z masa, ryb, drůbeže a zvěřiny, masové konzervy, konzervované a mražené ryby, zejména losos, tuňák, kaviár, sardinky, slanečci, sledi, ryby ve slaném nálevu, uzeniny všeho

druhu, zejména klobásy, salámy, párky, paštiky, jelita, tlačanky, slanina, sádlo, játra, droby, vnitřnosti, dršťky, huspenina, masové extrakty, protein pro lidskou spotřebu, nasolené potraviny, zavařované, mražené, sušené a vařené ovoce a zelenina a výrobky z ovoce a zeleniny včetně bramborových lupínků, vloček, krocket, kysaného zelí, konzervované čočky, nakládaných a konzervovaných oliv, nakládané zeleniny a okurek, konzervované hrášku, fazolí, hub, cibule, zeleninové polévky a přípravků na jejich přípravu, zeleninové šťávy na vaření, rajčatové protlaky, zeleninové a ovocné saláty, ovocné dřeně, datle, sušené a kandované ovoce, kokosová moučka, hrozinky, ovoce naložené v alkoholu, kompoty, jablečné pyré, želé, džemy a marmelády, občerstvení na bázi ovoce, fermentované potraviny na bázi zeleniny (kimchi), tofu, zpracované ořechy a oříšky, mandle a arašidy, vejce, mléko a mléčné výrobky, smetana, šlehačka, sýry, syrovátka, kefir, máslo, arašidové máslo, kakaové máslo, náhražky mléka, jako např. sojové mléko, jedlé tuky a margaríny, jedlé oleje všeho druhu včetně olivového, slunečnicového, řepkového, kukuřičného, sezamového, palmového, kokosového apod. - vše vyráběné v souladu s předpisy o ekologickém zemědělství; (30) káva všeho druhu, pražená i nepražená, kávové náhražky, čaj, nápoje na bázi čaje, ledový čaj, čokoláda, kakao a výrobky z kaka, kakaové, čokoládové, kávové nápoje, mouka a potraviny z mouky, semolina, výrobky z obilnin, obilné lupínky, muesli, ovesné vločky, ovesná kaše, mletá kukuřice, pražená kukuřice, kukuřičné vločky, kukuřičná kaše, popcorn, kroupy pro lidskou spotřebu, loupaný ječmen, rýže, bramborová moučka pro lidskou spotřebu, škrob a škrobové výrobky jako potravina, pudinky, těsta, např. máslové, tukové, mandlové těsto apod., těstoviny všeho druhu (špagety, makaróny, ravioly, vermicelli, nudle apod.), chléb včetně chleba nekynutého, pečivo (rohlíky, housky, země apod.), strouhanka, sendviče, pizzy, masové pirožky, pečivo s masovou náplní, jarní závitky, tortily, jemné pečivo a cukrovinky, sušenky, suchary, keksy, biskvity, sladké pečivo, oplatky, zákusky, koláče, medovníky, perníky, fondány, kreky, koláče s náplní, pastilky, pralinky, bonbóny, karamely, marcipán, lékořice, mandlové cukrovinky, arašidové cukrovinky, dorty, ovocné želé, rýžové koláčky, palačinky, zmrzliny, zmrzlinové prášky, přírodní sladidla, cukr, med, příchutě do potravin, příchutě do pečiva, přípravky na ztužení šlehačky, prášek do pečiva, kypřící prášek, droždí, soda na pečení, sůl, hořčice, ocet, kečup, nálevy k ochucení, zálivky na saláty, dresingy, chuťové přísady, marinády, aroma, majonéza, sojová omáčka, čatni, koření všeho druhu, jako například anýz, badyán, skořice, kari, hřebíček, kurkuma, nové koření, zázvor, paprika, pepř, vanilka, konzervované či sušené bylinky - vše vyráběné v souladu s předpisy o ekologickém zemědělství; (31) výrobky zemědělské, zahradnické, lesní a plody a semena neuvedené v jiných třídách, živá zvířata, zejména živé ryby, rybí jikry, čerstvé ovoce a zelenina (např. citrusové plody, kaštiny, čekanka, okurky, tykev, fazole, hrášek, hlávkový salát, pórek, kořenová zelenina, brambory, hrozny, rebarbora apod.), čerstvé bylinky, čerstvé houby, čerstvé olivy, nezpracované ořechy a oříšky, mandle, kokosové ořechy, arašidy, osivo, rostliny a přírodní květiny, krmivo pro zvířata, psí suchary, nápoje pro domácí zvířata - vše vyráběné v souladu s předpisy o ekologickém zemědělství; (32) piva, vody, minerální vody, šumivé nápoje a jiné nealkoholické nápoje, ovocné a zeleninové šťávy a nápoje, včetně citronády, moštů, ovocných nektarů, rajčatové šťávy apod., nealkoholické koktejly, nealkoholické nápoje na bázi medu, syrovátkové nápoje, arašidové mléko, sirupy a jiné přípravky k přípravě nápojů; (33) alkoholické nápoje (s výjimkou pív), zejména vína, aperitivy, likéry, destilované nápoje, lihoviny, gin, brandy, whisky, rum, vodka, medovina, alkoholické nápoje obsahující ovoce, alkoholické koktejly; (35) propagační činnost, reklama.

(511) 3, 5, 16, 29, 30, 31, 32, 33, 35  
(210) O-458621

(111) **300604**  
(220) 29.04.2008  
(151) 17.09.2008  
(540)



- (591) Barevná  
(730) **Golf Plus s.r.o.**, Bělehradská 568/92, Praha 2, Vinohrady, 12000, CZ  
(740) Doc.Ing., CSc. Jindřich Špaček, patentový zástupce, Svatopluka Čecha 106A, Brno, 61200  
(510) (12) golfové vozíky, golfová vozidla, pozemní vozidla pro golfové účely, skútry pro golfové účely, golfové vozíky, vozíky, mechanizované vozíky, elektrické vozíky, části a vybavení veškerého výše uvedeného zboží; (18) kůže a imitace kůže a zboží vyrobené z těchto materiálů a nezařazené do jiných tříd, zvířecí kůže, usně, kufry, cestovní tašky, sportovní brašny, kryty golfových holí, batohy, pytle, tašky na boty, objemné kabely, náprsní tašky, popruhy na zavazadla, peněženky, obaly na kreditní karty, deštníky, deštníky na golf, pouzdra na deštníky, slunečníky a vycházkové hole; (25) oděvy, oděvy pro golf, obuv, obuv pro golf, golfové boty, kloboučnické zboží, pokrývky hlavy, pokrývky hlavy pro golf, čepice, klobouky, štítky, ponožky, pásky, rukavice, košile, saka, nepromokavé větrovky, bundy do deště, nepromokavé kalhoty a ručníky; (28) gymnastické a sportovní zboží, sportovní tašky, výrobky a příslušenství pro golf, golfové vozíky, golfové hole, hlavy golfových holí, držadla golfových holí, rukojeti golfových holí, golfové míče, golfové tašky, golfové vaky, markéry na golfové míče, plastické stopky na odpal golfových míčů, golfové cestovní obaly, předměty pro použití v souvislosti s golfem, golfové rukavice, kryty golfových holí, kryty hlav golfových holí, zařízení pro nácvik odpalů golfových míčků, simulátory pro golf; (37) výstavba golfových hřišť, údržba golfových hřišť, provozování golfových hřišť, zejména udržování zeleně, zavlažování; (39) dopravní obsluha hřišť; (41) sportovní a kulturní aktivity, zajišťování hry klasického golfu, včetně rekreace osob, zajišťování a provozování sportovní činnosti, výuka golfu a praktický výcvik, trenérská a instruktorská činnost v oblasti sportu, zprostředkování a konzultace v oblasti sportu, pořádání sportovních turnajů, výchovně-zábavné klubové služby, pronájem sportovních potřeb - golfových holí, golfových míčků, počítačových simulátorů, golfových vozíků a tělocvičných zařízení (vše spojeno s golfem).  
(511) 12, 18, 25, 28, 37, 39, 41  
(210) O-458669

(111) **300656**  
(220) 15.05.2008  
(151) 17.09.2008  
(540)



- (591) Barevná  
(730) **AL-Namura, spol. s r.o.**, Lysolajské údolí 107/25, Praha 6, 16500, CZ  
(740) JUDr. Aleš Zábřeh, Na Beránce 2, Praha 6, 16000  
(510) (5) nápoje pro léčebné účely, zejména s obsahem lecitinu, vitamínů a jiných posilujících látek, iontové a energetické nápoje pro léčebné účely, potraviny a dietetické výrobky pro léčebné účely, posilující a povzbuzující prostředky a nutriční doplňky pro léčebné účely; (32) vody minerální (přírodní nebo umělé), šumivé nápoje a jiné nealkoholické nápoje, iontové a energetické nápoje, ovocné a zeleninové nápoje a obcerstvující šťávy, sirupy a jiné přípravky k výrobě nápojů, pivo, lehká piva a ležáky; (35) inzertní, reklamní a propagační činnost, obstaravatelská a zprostředkovatelská činnost v oblasti obchodu s potravinami a nápoji, zejména energetickými nápoji, marketing, obchodní administrativa, poskytování pomoci při provozu obchodu.  
(511) 5, 32, 35  
(210) O-459109

(111) **300657**  
(220) 15.05.2008  
(151) 17.09.2008  
(540)



- (591) Barevná  
(730) **AL-Namura, spol. s r.o.**, Lysolajské údolí 107/25, Praha 6, 16500, CZ  
(740) JUDr. Aleš Zábřeh, Na Beránce 2, Praha 6, 16000  
(510) (5) nápoje pro léčebné účely, zejména s obsahem lecitinu, vitamínů a jiných posilujících látek, iontové a energetické nápoje pro léčebné účely, potraviny a dietetické výrobky pro léčebné účely, posilující a povzbuzující prostředky a nutriční doplňky pro léčebné účely; (32) vody minerální (přírodní nebo umělé), šumivé nápoje a jiné nealkoholické nápoje, iontové a energetické nápoje, ovocné a zeleninové nápoje a obcerstvující šťávy, sirupy a jiné přípravky k výrobě nápojů, pivo, lehká piva a ležáky; (35) inzertní, reklamní a propagační činnost, obstaravatelská a zprostředkovatelská činnost v oblasti obchodu s potravinami a nápoji, zejména energetickými nápoji, marketing, obchodní administrativa, poskytování pomoci při provozu obchodu.  
(511) 5, 32, 35  
(210) O-459110

(111) **300741**  
(220) 10.04.2008  
(151) 24.09.2008  
(540)



(591) Barevná  
(730) **Toufar Zdenek Ing.**, Budišov 11, Budišov, 67503, CZ  
(740) ELITFORM - Patentová a známková kancelář, Mgr. Lukáš Dlabáček, patentový zástupce, Bolzanova 5, Brno, 61800  
(510) (7) zemědělské stroje a náhradní díly k zemědělským strojům, zemědělské dopravníky a náhradní díly k zemědělským dopravníkům, stavební stroje a náhradní díly ke stavebním strojům, motory, s výjimkou motorů pro pozemní vozidla, náhradní díly k motorům, s výjimkou náhradních dílů k motorům pro pozemní vozidla; (12) traktory a náhradní díly na traktory, motory pro pozemní vozidla a náhradní díly k motorům pro pozemní vozidla; (37) opravy a servis zemědělských strojů a dopravníků, stavebních strojů a spalovacích motorů.  
(511) 7, 12, 37  
(210) O-458058

(111) **300864**  
(220) 01.04.2008  
(151) 01.10.2008  
(540)



(591) Barevná  
(730) **Brokerpool Finance Service GmbH**, Hietzinger Hauptstrasse 119-121, A-1130 Wien, AT  
(740) INPARTNERS GROUP, Mgr. Simona Hejdová, Koliště 1965/13a, Brno, 60200  
(510) (35) reklamní činnost, inzertní činnost, poskytování obchodních a podnikatelských informací, pomoc při řízení obchodní činnosti, poradenství v obchodní činnosti, manažerské poradenství, poradenství týkající se rizik v oboru pomoci při řízení obchodní činnosti, obchodní administrativa, kancelářské práce; (36) pojištění, zprostředkování pojištění, činnost pojišťovacích agentů, poradenství v otázkách pojištění, poradenství týkající se rizik v oboru pojištění, makléřská činnost, finanční poradenství, služby finanční, služby peněžní, služby nemovitostní, poradenství v oblasti investic a kapitálu; (42) vědecký a průmyslový průzkum a výzkum, tvorba počítačových programů; (45) právní poradenství, právní zastupování.  
(511) 35, 36, 42, 45  
(210) O-457777

(111) **300866**  
(220) 11.04.2008  
(151) 01.10.2008  
(540)



(591) Barevná  
(730) **Ježková Michaela**, Křižovnická 86/6, Praha 1, Staré Město, 11000, CZ  
(510) (28) sportovní vybavení, potřeby a příslušenství pro golf, spadající do této třídy; (41) organizování společenských, sportovních, kulturních i zábavních akcí, provozování sportovních zařízení, pronájem sportovních potřeb a vybavení, pronájem sportovních zařízení; (43) služby spojené s ubytováním a stravováním.  
(511) 28, 41, 43  
(210) O-458120

(111) **300915**  
(220) 21.05.2008  
(151) 01.10.2008  
(540)



(591) Barevná  
(730) **UNITED BRANDS, s.r.o.**, Modletice 98, 25101, CZ  
(740) Rott, Růžička & Guttman Patentové, známkové a advokátní kanceláře, JUDr. Michal Růžička, Vinohradská 37, Praha 2, 12000  
(510) (33) vína pocházející z Afriky.  
(511) 33  
(210) O-459269

(111) **300916**  
(220) 21.05.2008  
(151) 01.10.2008  
(540)

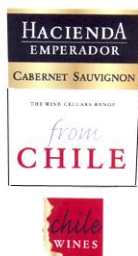

(591) Barevná  
(730) **UNITED BRANDS, s.r.o.**, Modletice 98, 25101, CZ  
(740) Rott, Růžička & Guttman Patentové, známkové a advokátní kanceláře,  
JUDr. Michal Růžička, Vinohradská 37, Praha 2, 12000  
(510) (33) vína pocházející z Chile.  
(511) 33  
(210) O-459270

(111) **300917**  
(220) 21.05.2008  
(151) 01.10.2008  
(540)

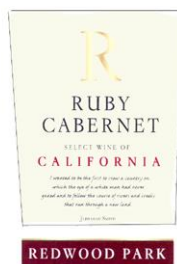

(591) Barevná  
(730) **UNITED BRANDS, s.r.o.**, Modletice 98, 25101, CZ  
(740) Rott, Růžička & Guttman Patentové, známkové a advokátní kanceláře,  
JUDr. Michal Růžička, Vinohradská 37, Praha 2, 12000  
(510) (33) vína pocházející z Kalifornie.  
(511) 33  
(210) O-459271

(111) **300929**  
(220) 02.06.2008  
(151) 01.10.2008  
(540)



(730) **QUALIFORM, a.s.**, Mlaty 672/8, Brno, Bosonohy, 64200, CZ  
(740) JUDr. Jiřina Surynková, advokátka, Hrnčířská 23, Brno, 60200  
(510) (35) kvalifikace firem, činnost organizačních a ekonomických poradců, znalecká činnost v oboru ekonomiky; (41) pořádání kurzů a seminářů, přednášková a vzdělávací činnost; (42) certifikace a kontrola v oblasti jakosti stavebních prací a výrobků pro stavby a personálu, zkušební laboratoř, zkoušení betonů a betonových konstrukcí, kameniva, cementů, malt, tyčí do betonu, svarových spojů a cihlářských výrobků, provádění státního zkušebnictví, znalecká činnost v oboru stavebnictví, výzkumná a vývojová činnost.  
(511) 35, 41, 42  
(210) O-459580

(111) **300982**  
(220) 15.04.2008  
(151) 08.10.2008  
(540)



(591) Barevná  
(730) **Raiffeisenbank a.s.**, Hvězdova 1716/2b, Praha 4, 14078, CZ  
(510) (36) bankovníctví.  
(511) 36  
(210) O-458176

(111) **300983**  
(220) 15.04.2008  
(151) 08.10.2008  
(540)



(591) Barevná  
(730) **Raiffeisenbank a.s.**, Hvězdova 1716/2b, Praha 4, 14078, CZ  
(510) (36) bankovníctví.  
(511) 36  
(210) O-458177

(111) **300991**  
(220) 28.04.2008  
(151) 08.10.2008  
(540)



(591) Barevná  
(730) **MÉDEA RESEARCH, k.s.**, Mikuleckého 1311/8, Praha 4, 14700, CZ  
(740) Mgr. Kateřina Čápková, advokát, Mikuleckého 1311/8, Praha 4, 14700  
(510) (35) reklamní činnost, poradenství v oblasti reklamy; (42) poradenství v oblasti médií (analýzy, výzkum).  
(511) 35, 42  
(210) O-458615

(111) **301022**  
(220) 20.05.2008  
(151) 08.10.2008  
(540)



(591) Barevná  
(730) **STACHEMA CZ s.r.o.**, Hasičská 1, Kolín, 28002, CZ  
(740) Mgr. Andrea Pačtová, advokátka, Rubešova 2, Praha 2, 12000  
(510) (1) pojiva do betonu, přísady do malt, odformovací prostředky na bázi olejů a parafinů, vlákna pro modifikované malty a betony, výrobky na konzervování betonu s výjimkou barev a olejů, průmyslové chemikálie, ohnivzdorné nátěry, žiraviny pro průmyslové účely, přípravky stavební chemie zvláště pro ochranu dřeva proti hmyzu, přísady do betonu, superplastifikátory, plastifikátory, přísady pro vibrolisované zboží, provzdušňovací přísady, urychlovače tuhnutí a tvrdnutí pro stříkané betony, urychlovače tuhnutí a tvrdnutí betonu, stabilizační přísady, bazénová chemie; (2) barvy a mořidla, povrchová úprava interiérů a exteriérů staveb a dřeva, přípravky stavební chemie zvláště pro ochranu dřeva proti houbám a plísním; (5) výrobky farmaceutické a zdravotnické, dezinfekční a protiplísňové přípravky - fungicidy, antiparazitární prostředky, substance pro veterinární a humánní medicínu, jedy, zvláště nebezpečné jedy, žiraviny pro farmaceutické účely; (37) stavebnictví, stavební informace; (42) chemický výzkum ve stavebnictví, zkoušky materiálů ve stavebnictví, výzkum a vývoj nových výrobků ve stavebnictví.  
(511) 1, 2, 5, 37, 42  
(210) O-459176

(111) **301041**  
(220) 29.05.2008  
(151) 08.10.2008  
(540)



(730) **ON CLINIC, s.r.o.**, Olivova 948/6, Praha 1, Nové Město, 11000, CZ  
(740) Ing. Francis Jupa, Měchenická 4/2554, Praha 4, 14100  
(510) (5) farmaceutické výrobky, potravinové a dietetické doplňky, vitamínové přípravky, vše pro léčebné účely; (35) zprostředkovatelská činnost v oblasti obchodu s výrobky zařazenými do tříd 3, 5, 29, 30, marketing, reklamní, propagační a inzertní činnost všemi druhy médií; (44) poskytování zdravotnických služeb, zejména činností urologické, andrologické, proktologické a dermatovenerologické ordinace, zprostředkovatelská a poradenská činnost v uvedených oblastech.  
(511) 5, 35, 44  
(210) O-459496

(111) **301135**  
(220) 25.04.2008  
(151) 15.10.2008  
(540)



- (730) **ŠKODA AUTO a.s.**, tř. Václava Klementa 869, Mladá Boleslav, Mladá Boleslav II, 29301, CZ  
(510) (12) automobily s výjimkou osobních automobilů a přípojná vozidla, jejich díly, jejich příslušenství, výzbroj a součásti, spalovací motory pro automobily s výjimkou motorů pro osobní automobily, vše ve třídě 12; (35) marketingové, reklamní, inzertní, propagační a prodejní služby, vše ve vztahu k automobilům a přípojným vozidlům; (36) finanční a pojišťovací služby, služby pronájmu a leasingu, vše ve vztahu k automobilům a přípojným vozidlům.  
(511) 12, 35, 36  
(210) O-458531

(111) **301144**  
(220) 01.05.2008  
(151) 15.10.2008  
(540)



- (730) **Straka Rostislav**, Družstevní 375, Rakvice, 69103, CZ  
(740) \*moraviapatent\*, Martin Kořistka, patentový zástupce, Karpatská 241/3, Brno, 62500  
(510) (16) krabice lepenkové a papírové, výrobky z papíru a lepenky, které nejsou zařazeny do jiných tříd, neperiodické publikace, časopisy, brožury, fotografie, plakáty, pohlednice, kalendáře, formuláře, samolepky, obtisky, psací potřeby, plastické obaly nezařazené do jiných tříd, papírové vlajky, papírové čepice a papírová stínítka, informační a reklamní produkty z papíru, ozdobné předměty z papíru; (33) vína, sekty, aperitivy, lihoviny, likéry, medovina, mošty s alkoholem, vinné destiláty z hroznů, alkoholické nápoje s výjimkou pív, alkoholické výtahy z ovoce; (43) penzion, stravovací a ubytovací služby, provozování restaurace, baru, vinárny, kiosku s občerstvením, zprostředkování a rezervace ubytování a stravování prostřednictvím sítě Internet.  
(511) 16, 33, 43  
(210) O-458708

(111) **301153**  
(220) 13.05.2008  
(151) 15.10.2008  
(540)



- (730) **Občanská demokratická strana**, Truhlářská 1106/9, Praha 1, Nové Město, 11000, CZ  
(740) JUDr. Petr Toman, Trojanova 12, Praha 2, 12000  
(510) (9) přístroje a nástroje vědecké, námořní, geodetické, fotografické, filmové, optické, přístroje pro vážení, měření, signalizaci, kontrolu (inspekci), záchranu a přístroje pro vyučování; přístroje a nástroje pro vedení, přepínání, přeměnu, akumulaci, regulaci nebo řízení elektrického proudu, přístroje pro záznam, převod, reprodukci zvuku nebo obrazu, magnetické nosiče zvukových záznamů, gramofonové desky, automatické distributory a mechanismy pro přístroje a mince, zapisovací pokladny, počítačové stroje, přístroje pro zpracování informací a počítače, hasicí přístroje, nahané i nenahané nosiče pro přenos záznamů, informací, obrazu a zvuku, zejména videokazety, CD-ROM, DVD; (16) papír, lepenka a výrobky z těchto materiálů, které nejsou zařazeny do jiných tříd, tiskárenské výrobky, potřeby pro knižní vazby, fotografie, papírenské zboží, lepidla pro papírenství nebo domácnost, materiál pro umělce, štětce, psací stroje a kancelářské potřeby (vyjímaje nábytek), učební a vyučovací pomůcky s výjimkou přístrojů, plastické obaly (nezařazené do jiných tříd), tiskařské typy, štočky, reklamní, propagační a uživatelské výrobky z papíru, zejména etikety, ubrousky, ručníky, tiskoviny, periodické i neperiodické publikace, informační, reklamní a propagační letáky, plakáty, prospekty, pohlednice, mapy, průvodce, dopisní obálky, přání, kalendáře, samolepící fólie, papírové a plastové tašky, sešity, skicáky, tužky, těžítka, papírové nosiče dat, kancelářské výrobky; (35) propagační a inzertní činnost, marketing a reklama, pomoc při řízení obchodní činnosti, obchodní administrativa, kancelářské práce; (38) spoje (komunikace), šíření informací prostřednictvím veřejných datových sítí, např. Internet.  
(511) 9, 16, 35, 38  
(210) O-458993

(111) **301167**  
(220) 26.05.2008  
(151) 15.10.2008  
(540)



- (730) **EFKO - karton s.r.o.**, Dolní 347, Nové Veselí, 59214, CZ  
(740) INPARTNERS GROUP, JUDr. Radim Charvát Ph.D. LL.M., Koliště 1965/13a, Brno, 60200  
(510) (6) reklamní výrobky z kovu (v rámci této třídy) s výjimkou hraček, sochy z obecných kovů; (16) výrobky z papíru, držáky na psací potřeby, figurky (sošky) z papírové hmoty, kancelářské potřeby z umělých hmot kromě nábytku, vše v rámci této třídy; (20) sochy z umělých hmot.

(111) 6, 16, 20  
(210) O-459394

(111) **301315**  
(220) 11.06.2008  
(151) 22.10.2008  
(540)

# PIONÝR

(730) **Pionýr, z. s.**, Senovážné náměstí 977/24, Praha 1- Nové Město, 11000, CZ  
(740) Korbař, Pokorný a spol., Společná advokátní kancelář, Mgr. Michal Pokorný, Lublaňská 507/8, Praha 2, Vinohrady, 12000  
(510) (43) ubytovací a restaurační služby, zajišťování ubytovacích a restauračních služeb pro prázdninové tábory.  
(511) 43  
(210) O-459883

(111) **301316**  
(220) 11.06.2008  
(151) 22.10.2008  
(540)

# PIONÝR

(730) **Pionýr, z. s.**, Senovážné náměstí 977/24, Praha 1- Nové Město, 11000, CZ  
(740) Korbař, Pokorný a spol., Společná advokátní kancelář, Mgr. Michal Pokorný, Lublaňská 507/8, Praha 2, Vinohrady, 12000  
(510) (43) ubytovací a restaurační služby, zajišťování ubytovacích a restauračních služeb pro prázdninové tábory.  
(511) 43  
(210) O-459884

(111) **301389**  
(220) 09.04.2008  
(151) 29.10.2008  
(540)



(730) **ZDRAVÁ BUDOUCNOST z.s. - asociace pohybu a výživy dětí**, Veverkova 1631/5, Hradec Králové, Pražské Předměstí, 50002, CZ  
(510) (9) záznamy zvukové a optické, nahrávky na nosičích v oborové dále uvedených oblastech, vše v rámci této třídy; (16) výrobky z papíru, tiskařské výrobky, časopisy, periodika, fotografie, grafické reprodukce, kalendáře, knihy, manuály, plakáty, publikace, propagační materiály, školní pomůcky - učební a vyučovací pomůcky z oblasti výživy, zdraví, cvičení, zdravého životního stylu, ekologie a ochrany životního prostředí, vše v rámci této třídy; (41) výchova, vzdělávání, zábava, sportovní a kulturní aktivity, organizování a tvorba programů pro fitness, výživu a zdravý životní styl, pro ekologii a ochranu životního prostředí, organizování a vedení seminářů, konzultací, školení, korespondenčních kurzů, denních kurzů, soutěží (zábavných, vzdělávacích, sportovních), výchovně-vzdělávací služby, organizace a programová nabídka pro prázdninové tábory a rekreace, služby pro oddech, kluby zdraví a klubové služby, provozování sportovních zařízení a volno-časových aktivit, vydávání knih, nahrávání (záznamy) video-pásek, vydávání CD a DVD nosičů obsahově zaměřených na výživu, cvičení, zdraví, zdravý životní styl, ekologii, vše v rámci této třídy; (42) tvorba a aktualizace speciálních programů, zaměřených na výuku v oboru výživy, cvičení, zdraví, zdravého životního stylu a ekologie.  
(511) 9, 16, 41, 42  
(210) O-458030

(111) **301521**  
(220) 11.04.2008  
(151) 05.11.2008  
(540)

## 7 let v Tibetu

(730) **Great Tea Garden s.r.o.**, Dvořeckého 628/8, Praha 6, Břevnov, 16900, CZ  
(510) (5) farmaceutické, dietetické a diabetické přípravky pro léčebné účely, medicínální a léčebné čaje; (30) čaje všeho druhu, zejména čaje černé, zelené, ovocné, bylinné, čajové směsi, a to i bylinné a ovocné, káva, kakao, pečivo, cukrovinky, koření, nálevy k ochucení; (35) inzertní, reklamní a propagační činnost, obstaravatelská a zprostředkovatelská činnost v oblasti obchodu s uvedenými výrobky ve třídě 5 a 30, poskytování pomoci při provozu obchodu, obchodní administrativa, marketing.  
(511) 5, 30, 35  
(210) O-458098

(111) **301533**  
(220) 16.05.2008  
(151) 05.11.2008  
(540)



(591) Barevná  
(730) **Nadační fond TREBBIA**, Strahovské nádvoří 132/1, Praha 1, 11800, CZ  
(740) Václav Müller, patentový zástupce, Filipova 2016, Praha 4, 14800  
(510) (9) elektronické publikace, kompaktní optické disky, kazety (fotografie), magnetické disky; (16) fotografie, grafiky, kalendáře, katalogy, knihy, malby (obrazy) zarámované i nezarámované, malířská plátna, obrazy, olejotisky, periodika, plakáty, pohlednice, publikace, grafické reprodukce, rytiny; (35) agentura umělecká, dražby, fotokopírování, organizování výstav komerčních nebo reklamních, reklama, rozšiřování reklamních nebo inzertních materiálů; (41) nadační činnost a provozování nadace v oblasti kulturních, vzdělávacích a sportovních aktivit, pořádání benefičních akcí, charitativní a nadační činnost, organizování vzdělávacích a zábavných soutěží, organizování a vedení konferencí a kolokvií, organizování kulturních nebo vzdělávacích výstav, provozování galerií (obrazáren), organizování a vedení seminářů.  
(511) 9, 16, 35, 41  
(210) O-459126

(111) **301534**  
(220) 16.05.2008  
(151) 05.11.2008  
(540)



(591) Barevná  
(730) **Nadační fond TREBBIA**, Strahovské nádvoří 132/1, Praha 1, 11800, CZ  
(740) Václav Müller, patentový zástupce, Filipova 2016, Praha 4, 14800  
(510) (9) elektronické publikace, kompaktní optické disky, kazety (fotografie), magnetické disky; (16) fotografie, grafiky, kalendáře, katalogy, knihy, malby (obrazy) zarámované i nezarámované, malířská plátna, obrazy, olejotisky, periodika, plakáty, pohlednice, publikace, grafické reprodukce, rytiny; (35) agentura umělecká, dražby, fotokopírování, organizování výstav komerčních nebo reklamních, reklama, rozšiřování reklamních nebo inzertních materiálů; (41) nadační činnost a provozování nadace v oblasti kulturních, vzdělávacích a sportovních aktivit, pořádání benefičních akcí, charitativní a nadační činnost, organizování vzdělávacích a zábavných soutěží, organizování a vedení konferencí a kolokvií, organizování kulturních nebo vzdělávacích výstav, provozování galerií (obrazáren), organizování a vedení seminářů.  
(511) 9, 16, 35, 41  
(210) O-459127

(111) **301669**  
(220) 21.04.2008  
(151) 12.11.2008  
(540)

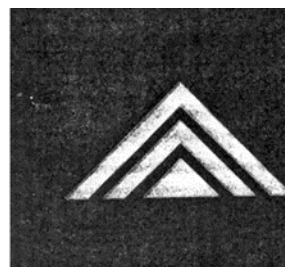

(730) **ABBEY s.r.o.**, Terronská 7/727, Praha 6, 16600, CZ  
(740) Ing. Roman Král, Noutonice 108, Lichoceves, 25264  
(510) (35) obchodní činnost ve stavebnictví; (36) pronájem nemovitostí bez poskytování jiných služeb, realitní činnost, správa a údržba nemovitostí; (37) dokončovací stavební práce, přípravné práce pro stavby, inženýrská činnost v investiční výstavbě, speciální stavební činnosti.  
(511) 35, 36, 37  
(210) O-458354

(111) **301742**  
(220) 23.06.2008  
(151) 12.11.2008  
(540)



(591) Barevná  
(730) **ENEZA, s.r.o.**, Průmyslová 1021, Trinec, Staré Město, 73961, CZ  
(510) (37) opravy, rekonstrukce, montáže a servis energetických zařízení (turbíny, kompresory, čerpadla), tlakových zařízení (kotle parní a horkovodní, tlakové nádoby, potrubí, armatury, pojistňovací ventily), plynových zařízení (kotle plynové, průmyslové plynovody, regulační stanice, potrubí řady technických plynů) a dodávky těchto investičních celků na klíč; (39) provozování silniční motorové dopravy; (40) kovoobrábění (soustružení, frézování, vrtání, obrážení); (42) projektová činnost, konstrukční podklady, technické zprávy, výpočty, revizní nálezy, revize a zkoušky tlakových, plynových a zdvihacích zařízení.  
(511) 37, 39, 40, 42  
(210) O-460178



(111) **302008**  
(220) 03.07.2008  
(151) 26.11.2008  
(540)

**A-KOMPLEX**

(591) Barevná  
(730) **A-KOMPLEX a.s.**, Hasičská 930/53, Ostrava, Hrabůvka, 70030, CZ  
(510) (9) přístroje pro zpracování informací a počítače; (35) pomoc při řízení obchodní činnosti, obchodní administrativa, kancelářské práce; (36) služby finanční, služby peněžní; (41) vzdělávání; (42) analytické a výzkumné služby v průmyslu, navrhování a vývoj počítačového hardwaru a softwaru; (45) poradenství v oblasti bezpečnosti, kontrola v oblasti bezpečnosti.  
(511) 9, 35, 36, 41, 42, 45  
(210) O-460518

(111) **302105**  
(220) 07.05.2008  
(151) 02.12.2008  
(540)

**Frutelka**

(730) **CATUS spol. s r.o.**, Kyjovská 1598, Havlíčkův Brod, 58001, CZ  
(740) Mgr. Klára Studená, advokátka, patentová zástupkyně, Na Poříčí 12, Praha 1, 11000  
(510) (16) výrobky papírenské, papírenské zboží, tiskoviny, samolepky; (32) nealkoholické nápoje, včetně instantních, energetických a iontových, vitamínových a ovocných, přípravky pro výrobu nealkoholických nápojů; (35) inzertní, reklamní a propagační činnost.  
(511) 16, 32, 35  
(210) O-458865

(111) **302110**  
(220) 26.05.2008  
(151) 02.12.2008  
(540)

**Easy**  
View

(730) **TD-IS, s.r.o.**, Sladkovského 602/43, Plzeň, 32600, CZ  
(740) JUDr. Lukáš Jansa, advokát, Sokola Tůmy 743/16, Ostrava, 70900  
(510) (9) software, elektronické nosiče informací; (42) tvorba programových prostředků, instalace, údržba a opravy počítačového software, výzkum a vývoj software, zhotovování počítačových programů na zakázku.  
(511) 9, 42  
(210) O-459347

(111) **302141**  
(220) 30.06.2008  
(151) 02.12.2008  
(540)

### Pustit žilou

(730) **FTV Prima, spol. s r.o.**, Na Žertvách 24/132, Praha 8, 18000, CZ  
(740) PATENTSERVIS Praha a.s., Jivenská 1273/1, Praha 4, 14021  
(510) (9) aparáty a přístroje vědecké, geodetické, elektronické, fotografické, filmové, optické, přístroje pro vážení, měření, signalizaci, kontrolu, záchranu a přístroje učební, aparáty pro záznam, převod, reprodukci zvuku nebo obrazu, magnetické supporty zvukových záznamů, audiovizuální díla na jakémkoliv nosiči, filmové kamery, filmové přístroje, obaly na zvukové nosiče, gramofonové desky, automatické distributory a mechanismy na mince, zapisovací pokladny, kalkulační stroje, přístroje pro zpracování informací, zařízení výpočetní techniky, programové vybavení pro počítače na nosičích, nosiče magnetických záznamů nahrané i nenahrané, audiovizuální díla na nosičích, audiokazety a videokazety nahrané i nenahrané, CD disky, hrací skříně uváděné v činnost zhozením mince; (16) papír, lepenka a výrobky z těchto materiálů patřící do třídy 16, plakáty, fotografie, pohlednice, pohledy ilustrované se zvukovou nahrávkou, gratulace, dopisní papíry, obálky, kalendáře, zejména nástěnné a stolní, samolepky, obtisky, poznámkové bloky, desky na spisy, pořadače, omalovánky, aktivity books, balicí papír, školní sešity, skicáky, tužky, pastelky, tuhy, gumy, ořezávátka na tužky, penály, papírové tašky, umělohmotné tašky, papírové kapsníčky, tiskoviny, časopisy, periodika, knihy, tiskárenské výrobky, tiskařské typy, potřeby pro knižní vazby, lepidla na papír a pro domácnost, materiály pro umělce, štětce, psací stroje a kancelářské potřeby patřící do třídy 16, učební pomůcky (s výjimkou přístrojů), papírové obaly, obaly z plastických hmot zařazené v této třídě; (35) reklamní, inzertní a propagační činnost, prodej reklamního času inzerentům; (38) televizní vysílání, rozšiřování televizního vysílání, přenosy zpráv, přenos zpráv a obrazových informací pomocí počítače, přenášení vysílání pomocí satelitních družic, šíření audiovizuálních děl, vysílání kabelové televize, technické a organizační zabezpečení televizního vysílání; (41) nakladatelská a vydavatelská činnost, nahrávání nosičů zvukových a/nebo obrazových, agenturní činnost v oblasti kultury v rámci této třídy, tvorba a vydávání audiovizuálních děl, půjčování nahraných a nosičů zvukových a/nebo obrazových záznamů, výchovná a zábavní činnost, organizace a prezentace her a soutěží pro veřejnost, tvorba televizních pořadů.  
(511) 9, 16, 35, 38, 41  
(210) O-460400

(111) **302275**  
(220) 09.07.2008  
(151) 09.12.2008  
(540)



(730) **FTV Prima, spol. s r.o.**, Na Žertvách 24/132, Praha 8, 18000, CZ  
(740) PATENTSERVIS Praha a.s., Jivenská 1273/1, Praha 4, 14021

(510) (9) aparáty a přístroje vědecké, geodetické, elektronické, fotografické, filmové, optické, přístroje pro vážení, měření, signalizaci, kontrolu, záchranu a přístroje učební, aparáty pro záznam, převod, reprodukci zvuku nebo obrazu, magnetické supporty zvukových záznamů, audiovizuální díla na jakémkoliv nosiči, filmové kamery, filmové přístroje, obaly na zvukové nosiče, gramofonové desky, automatické distributory a mechanismy na mince, zapisovací pokladny, kalkulační stroje, přístroje pro zpracování informací, zařízení výpočetní techniky, programové vybavení pro počítače na nosičích, nosiče magnetických záznamů nahrané i nenahrané, audiovizuální díla na nosičích, audiokazety a videokazety nahrané i nenahrané, CD disky, hrací skříně uváděné v činnost vhozením mince; (16) papír, lepenka a výrobky z těchto materiálů patřící do třídy 16, plakáty, fotografie, pohlednice, pohledy ilustrované se zvukovou nahrávkou, gratulace, dopisní papíry, obálky, kalendáře, zejména nástěnné a stolní, samolepky, obtisky, poznámkové bloky, desky na spisy, pořadače, omalovánky, aktivity books, balicí papír, školní sešity, skicáky, tužky, pastelky, tuhy, gummy, ořezávací nástroje, penály, papírové tašky, umělohmotné tašky, papírové kapesníčky, tiskoviny, časopisy, periodika, knihy, tiskárenské výrobky, tiskařské typy, potřeby pro knižní vazby, lepidla na papír a pro domácnost, materiály pro umělce, štětce, psací stroje a kancelářské potřeby patřící do třídy 16, učební pomůcky (s výjimkou přístrojů), papírové obaly, obaly z plastických hmot zařazené v této třídě; (35) reklamní, inzertní a propagační činnost, prodej reklamního času inzerentům; (38) televizní vysílání, rozšiřování televizního vysílání, přenosy zpráv, přenos zpráv a obrazových informací pomocí počítače, přenášení vysílání pomocí satelitních družic, šíření audiovizuálních děl, vysílání kabelové televize, technické a organizační zabezpečení televizního vysílání; (41) nakladatelská a vydavatelská činnost, nahrávání nosičů zvukových a/nebo obrazových, agenturní činnost v oblasti kultury v rámci této třídy, tvorba a vydávání audiovizuálních děl, půjčování nahraných nosičů zvukových a/nebo obrazových záznamů, výchovná a zábavní činnost, organizace a prezentace her a soutěží pro veřejnost, tvorba televizních pořadů.

(511) 9, 16, 35, 38, 41  
(210) O-460669

(111) **302301**  
(220) 01.08.2008  
(151) 09.12.2008  
(540)

### STAVOLINE

(730) **STAVOSPOL, s.r.o.**, Staňkova 41, Brno, 61200, CZ  
(740) KANIA, SEDLÁK, SMOLA Patentová a známková kancelář, Ing. Veronika Zemanová, Mendlovo nám. 1a, Brno, 60300

(510) (2) barvy, nátěry, laky, ochranné výrobky proti korozi a deteriorizaci dřeva, barviva, mořidla; (6) obecné kovy a jejich slitiny, kovové stavební materiály, kovové stavební materiály přenosné, kovové kabely a dráty neelektrické, kovové potřeby zámečnické a klempířské, kovové trubky; (8) nářadí a nástroje s ručním pohonem; (17) kaučuk, gutaperča, guma, azbest, slída a výrobky z těchto materiálů, které nejsou zahrnuty do jiných tříd, materiály těsnící, ucpávací a izolační, ohebné trubky nekovové; (19) stavební materiály nekovové, neohebné trubky nekovové pro stavebnictví, asfalt, směla, přenosné konstrukce nekovové.

(511) 2, 6, 8, 17, 19  
(210) O-461232

(111) **302382**  
(220) 08.07.2008  
(151) 15.12.2008  
(540)



(730) **ČESKOMORAVSKÁ ZÁRUČNÍ A ROZVOJOVÁ BANKA, a.s.**, Jeruzalémská 964/4, Praha 1, 11000, CZ

(510) (36) pojišťovnictví a peněžnictví, služby týkající se financí a peněžnictví, zejména bankovní činnost, vklady od veřejnosti, poskytování všech druhů úvěrů, investování do cenných papírů, finanční pronájem, platební styk a zúčtování, vydávání platebních prostředků, poskytování záruk, otevírání akreditivů, obstarávání inkasa, obchodování s devizovými hodnotami, obchodování s převoditelnými cennými papíry, finanční makléřství, uložení a správa cenných papírů a jiných hodnot, pronájem bezpečnostních schránek, emise dluhopisů.

(511) 36  
(210) O-460620

(111) **302383**  
(220) 08.07.2008  
(151) 15.12.2008  
(540)



(591) Barevná  
(730) **ČESKOMORAVSKÁ ZÁRUČNÍ A ROZVOJOVÁ BANKA, a.s.**, Jeruzalémská 964/4, Praha 1, 11000, CZ

(510) (36) pojišťovnictví a peněžnictví, služby týkající se financí a peněžnictví, zejména bankovní činnost, vklady od veřejnosti, poskytování všech druhů úvěrů, investování do cenných papírů, finanční pronájem, platební styk a zúčtování, vydávání platebních prostředků, poskytování záruk, otevírání akreditivů, obstarávání inkasa, obchodování s devizovými hodnotami, obchodování s převoditelnými cennými papíry, finanční makléřství, uložení a správa cenných papírů a jiných hodnot, pronájem bezpečnostních schránek, emise dluhopisů.

(511) 36  
(210) O-460621

(111) **302384**  
(220) 08.07.2008  
(151) 15.12.2008  
(540)

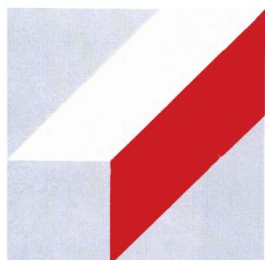

(591) Barevná  
(730) **ČESKOMORAVSKÁ ZÁRUČNÍ A ROZVOJOVÁ BANKA, a.s.**,  
Jeruzalémská 964/4, Praha 1, 11000, CZ  
(510) (36) pojišťovnictví a peněžnictví, služby týkající se financí a peněžnictví, zejména bankovní činnost, vklady od veřejnosti, poskytování všech druhů úvěrů, investování do cenných papírů, finanční pronájem, platební styk a zúčtování, vydávání platebních prostředků, poskytování záruk, otevírání akreditivů, obstarávání inkasa, obchodování s devizovými hodnotami, obchodování s převoditelnými cennými papíry, finanční makléřství, uložení a správa cenných papírů a jiných hodnot, pronájem bezpečnostních schránek, emise dluhopisů.  
(511) 36  
(210) O-460622

(111) **302385**  
(220) 08.07.2008  
(151) 15.12.2008  
(540)

**ČMZRB**

(730) **ČESKOMORAVSKÁ ZÁRUČNÍ A ROZVOJOVÁ BANKA, a.s.**,  
Jeruzalémská 964/4, Praha 1, 11000, CZ  
(510) (36) pojišťovnictví a peněžnictví, služby týkající se financí a peněžnictví, zejména bankovní činnost, vklady od veřejnosti, poskytování všech druhů úvěrů, investování do cenných papírů, finanční pronájem, platební styk a zúčtování, vydávání platebních prostředků, poskytování záruk, otevírání akreditivů, obstarávání inkasa, obchodování s devizovými hodnotami, obchodování s převoditelnými cennými papíry, finanční makléřství, uložení a správa cenných papírů a jiných hodnot, pronájem bezpečnostních schránek, emise dluhopisů.  
(511) 36  
(210) O-460623

(111) **302396**  
(220) 10.07.2008  
(151) 15.12.2008  
(540)

**TOPINFO**

(730) **Topinfo s.r.o.**, Křenova 438/3, Praha 6, Veveřská, 16200, CZ  
(740) PROPATENT, Ing. Vlasta Sedláčková, Pod Pekařkou 1, Praha 4, 14700  
(510) (9) software, nahané a nenahané nosiče informací, výpočetní technika, včetně software, měřicí, regulační a zkušební zařízení a přístroje spadající do této třídy; (38) získávání, šíření, poskytování a výměna informací prostřednictvím telekomunikačních, datových nebo počítačových sítí nebo sítě výpočetní, informační, komunikační nebo elektronické techniky, poskytování nebo vyvolávání informací z počítačové databáze on-line, informační a databázové služby v rámci této třídy, poskytování datových a telekomunikačních služeb, služby elektronické pošty; (42) tvorba software, návrhy a aktualizace programového vybavení.  
(511) 9, 38, 42  
(210) O-460701

(111) **302486**  
(220) 03.04.2008  
(151) 22.12.2008  
(540)

**PIONÝR**

(730) **Pionýr, z. s.**, Senovážné náměstí 977/24, Praha 1- Nové Město, 11000, CZ  
(740) Korbař, Pokorný a spol., Společná advokátní kancelář, Mgr. Michal Pokorný, Lublaňská 507/8, Praha 2, Vinohrady, 12000  
(510) (16) časopis, periodické a neperiodické tiskoviny, papír a výrobky z papíru všeho druhu, lepenka a kartonážní výrobky, tiskoviny, časopisy, periodika, knihy, výrobky knihařské, fotografie, psací potřeby, kancelářské potřeby kromě nábytku, učební a školní potřeby a pomůcky, obaly z papíru, tiskopisy, pohlednice, známky, samolepky; (18) pracovní brašny, kožené výrobky pro průmyslové užití, výrobky z kůže a náhražek, surové kůže a kožešiny, kufry, deštníky, slunečníky, sedlářské výrobky, kabelky, příruční kabely, cestovní i školní tašky, sportovní pytle, taštičky na kosmetické potřeby, nákupní tašky, plážové tašky, ruksaky, klíčenky, pouzdra na hudební nástroje, náprsní tašky, peněženky, opasky v rámci třídy; (22) provazy a struny k technickým účelům, lana a motouzy z přírodních, umělých nebo plastických látek, sítě, stany včetně stanů pro táboření, lodní plachty, pytle; (28) hry, hračky, hrací karty, tělocvičné a sportovní nářadí, rybářské potřeby včetně návnad, nářadí pro zimní sporty, nářadí pro sportovní hry, výrobky plážové a koupací, šermířské sečné a bodné zbraně, vánoční ozdoby; (35) pořádání výstav k reklamním a obchodním účelům, činnost reklamní a inzertní, průzkum a analýzy trhů, rozmnožování dokumentů, distribuce zboží k reklamním účelům, aranžerství, automatizované zpracování dat; (41) organizování skautských a turistických táborů, expedic, pobytů, organizování a provádění klubové a spolkové činnosti, organizování a provádění výchovně vzdělávací a poznávací činnosti včetně výchovy k ekologickému chování a ochraně přírody, výchovná, zábavní, školící, sportovní a kulturní činnost, jako organizace společenských, sportovních, turistických, ekologických a kulturních akcí a slavností, pořádání táborů pro děti a mládež, pořádání školení, předškolní vzdělávání a doškolování, půjčování a rozšiřování knih, novin a časopisů, nakladatelská a vydavatelská činnost, klubové služby (výchovně-zábavné), vydavatelství, nakladatelství, pořádání školení a seminářů.  
(511) 16, 18, 22, 28, 35, 41  
(210) O-457830

(111) **302488**  
(220) 03.04.2008  
(151) 22.12.2008  
(540)



(730) **Pionýr, z. s.**, Senovážné náměstí 977/24, Praha 1- Nové Město, 11000, CZ  
(740) Korbař, Pokorný a spol., Společná advokátní kancelář, Mgr. Michal Pokorný, Lublaňská 507/8, Praha 2, Vinohrady, 12000

(510) (16) časopis, periodické a neperiodické tiskoviny, papír a výrobky z papíru všeho druhu, lepenka a kartonážní výrobky, tiskoviny, časopisy, periodika, knihy, výrobky knihařské, fotografie, psací potřeby, kancelářské potřeby kromě nábytku, učební a školní potřeby a pomůcky, obaly z papíru, tiskopisy, pohlednice, známky, samolepky; (18) pracovní brašny, kožené výrobky pro průmyslové užití, výrobky z kůže a náhražek, surové kůže a kožešiny, jako kufry, deštníky, slunečníky, sedlářské výrobky, kabelky, příruční kabely, cestovní i školní tašky, sportovní pytle, taštičky na kosmetické potřeby, nákupní tašky, plážové tašky, ruksaky, klíčenky, pouzdra na hudební nástroje, náprsní tašky, peněženky, opasky v rámci třídy; (22) provazy a struny k technickým účelům, lana a motouzy z přírodních, umělých nebo plastických látek, sítě, stany včetně stanů pro táboření, lodní plachty, pytle; (28) hry, hračky, hrací karty, tělocvičné a sportovní nářadí, rybářské potřeby včetně návnad, nářadí pro zimní sporty, nářadí pro sportovní hry, výrobky plážové a koupací, šermířské sečné a bodné zbraně, vánoční ozdoby; (35) pořádání výstav k reklamním a obchodním účelům, činnost reklamní a inzertní, průzkum a analýzy trhů, rozmnožování dokumentů, distribuce zboží k reklamním účelům, aranžerství, automatizované zpracování dat; (41) organizování skautských a turistických táborů, expedic, pobytů, organizování a provádění klubové a spolkové činnosti, organizování a provádění výchovně vzdělávací a poznávací činnosti včetně výchovy k ekologickému chování a ochraně přírody, výchovná, zábavní, školící, sportovní a kulturní činnost, jako organizace společenských, sportovních, turistických, ekologických a kulturních akcí a slavností, pořádání táborů pro děti a mládež, pořádání školení, předškolní vzdělávání a doškolování, půjčování a rozšiřování knih, novin a časopisů, nakladatelská a vydavatelská činnost, klubové služby (výchovně-zábavné), vydavatelství, nakladatelství, pořádání školení a seminářů.

(511) 16, 18, 22, 28, 35, 41  
(210) O-457832

(111) **302496**  
(220) 21.05.2008  
(151) 22.12.2008  
(540)



(730) **Čekal Ladislav**, Veská 93, Sezemice, 53304, CZ  
(510) (11) zařízení pro topení, termostatické hlavice, termostatické ventily; (35) zprostředkování obchodu s výše uvedenými výrobky.  
(511) 11, 35  
(210) O-459264

(111) **302504**  
(220) 11.06.2008  
(151) 22.12.2008  
(540)



(730) **Tomáš Pavel Ing.**, Kpt. Stránského 959/39, Praha 9, 19800, CZ  
(740) Advokátní kancelář AVKP, Mgr. Ing. Václav Král, advokát, Mánesova 808/22, Hradec Králové, 50002  
(510) (29) sterilovaná, nakládaná a konzervovaná zelenina, sterilované a nakládané směsi a saláty, kompoty a ovocné protlaky, rajčatový protlak, sterilované okurky v nálevu; (31) čerstvé ovoce a zelenina, zejména okurky; (35) akviziční, marketingová, propagační, reklamní, informační-obchodní a inzertní činnost, distribuce zboží k reklamním účelům, zejména v oblasti prodeje znojemských okurek.  
(511) 29, 31, 35  
(210) O-459897

(111) **302540**  
(220) 10.07.2008  
(151) 22.12.2008  
(540)



(730) **Topinfo s.r.o.**, Křenova 438/3, Praha 6, Veleslavín, 16200, CZ  
(740) PROPATENT, Ing. Vlasta Sedláčková, Pod Pekařkou 1, Praha 4, 14700  
(510) (9) software, nahanané a nenahanané nosiče informací, elektronika na nosičích, výpočetní technika, včetně software, měřicí, regulační a zkušební zařízení a přístroje spadající do této třídy; (35) zprostředkovatelská činnost v oblasti obchodu s výrobky ve tř. 9 a obchodních služeb v rámci tř. 35, 38 a 42, marketing, reklamní, propagační a inzertní činnost všeho druhu, též prostřednictvím elektronických médií, počítačových a telekomunikačních sítí, obchodní služby na Internetu - vše v rámci této třídy; (38) získávání, šíření, poskytování a výměna informací prostřednictvím telekomunikačních, datových nebo počítačových sítí nebo sítí výpočetní, informační, komunikační nebo elektronické techniky, poskytování nebo vyvolávání informací z počítačové databáze on-line, informační a databázové služby v rámci této třídy, poskytování datových a telekomunikačních služeb, služby elektronické pošty; (42) grafické návrhy a design, tvorba a pronájem software, návrhy a aktualizace programového vybavení, tvorba a správa Internetové databáze, vytváření Internetových stránek v elektronické podobě.  
(511) 9, 35, 38, 42  
(210) O-460704

(111) **302611**  
(220) 25.04.2008  
(151) 30.12.2008  
(540)



TROPPAUER GOLDBRÄU

(591) Barevná  
(730) **Věžička s.r.o.**, U Jakařské brány 369/12, Opava, Město, 74601, CZ  
(510) (16) papírenské zboží, výrobky z papíru, zejména prezentační a firemní publikace, periodika, soubory dat v papírové formě, pohlednice, ubrousky, papírové, umělohmotné a plastové tašky, tabulky, periodické a neperiodické tiskoviny a publikace všeho druhu, zejména noviny, časopisy, knihy, brožury, fotografie, plakáty, letáky, kalendáře, samolepky, tužky a pera všeho druhu, pastelky, papírové obaly všeho druhu, papírové vlajky, informační a reklamní produkty v papírové formě, data a databáze obecně na papírových nosičích, písmena pro tiskárny, štočky, umělecké a ozdobné předměty z papíru, propagační materiály, tiskárenské výrobky, reklamní tabule z papíru nebo lepenky, reklamní katalogy, pozvánky, jídelní listky, vývěsky, účtenky, klubové nebo prezentační karty, přání, obálky, inzertní noviny, papírové kelímky, papírové láhve, obaly z papíru a plastických hmot, čepice, stínítka, tašky z papíru a plastických hmot náležející do této

třídy, etikety, samolepky, obtisky, ubrusy a ubrousky papírové všeho druhu, obaly z papíru a z umělých hmot, papír, výrobky z papíru, vše spadající do této třídy; (21) sklenice, porcelán, korbele, nádobí včetně nádobí z plastu, majolika, pohárky, poháry, číše, džbány, džbánky, láhve, püllitry, nápojové sklo, skleněné a keramické nádoby a nádobí, skleněné a keramické zboží spadající do této třídy, tácky papírové, z umělých hmot a z keramiky; (28) hrací karty; (32) piva všeho druhu, včetně piva nealkoholického, lehká piva, světlé a tmavé pivo, ležáky, světlý ležák, tmavý ležák, polotmavý ležák, černé pivo, minerální vody, šumivé a jiné nealkoholické nápoje všeho druhu, zeleninové šťávy, nealkoholické nápoje obohacené vitamíny nebo minerály, iontové a energetické nápoje nealkoholické, proteinové nealkoholické nápoje, nealkoholické nápoje dietní, nápoje želatinové, míchané nealkoholické nápoje, instantní nápoje a směsi pro přípravu nápojů, sirupy, ovocné šťávy, ovocné koncentráty, nápoje a koktejly nealkoholické, mošty; (33) veškeré alkoholické nápoje všeho druhu (s výjimkou pív) spadající do této třídy, zejména likéry, destiláty, lihoviny, všechny druhy vína, především jakostní víno, víno přívlastkové, archivní víno, šumivé víno, sekty, též stolní víno, vína odrůdová a známková, ovocná, přírodní a bylinná, alkoholické výtažky, extrakty a esence z ovoce a hroznů v rámci této třídy, mošty s alkoholem, alkoholické koktejly a aperitivy, alkoholické nápoje obsahující ovoce, koncentráty k přípravě alkoholických nápojů a esence do lihovin; (35) studie a průzkum trhu, výzkum veřejného mínění, marketing, obchodní nebo podnikatelský průzkum, reklama, propagace, kopírování nebo rozmnožování (reprodukce) tiskovin, dokladů, dokumentů, inzerce poštou, rozšiřování reklamních a propagačních materiálů zákazníkům (prospekty, letáky, vzorky, tiskoviny), poskytování vyhledávání počítačových obchodních informací, ukládání a zpracování dat a informací, obchodní administrativa, zprostředkovatelská a obstaravatelská činnost v oblasti obchodu s výrobky třídy 16, 21, 28, 32 a 33, informace obchodní a podnikatelské, organizační a ekonomické poradenství, rozhlasová, rádiová a televizní reklama, výroba rozhlasové, rádiové a televizní reklamy, reklamní, propagační a inzertní činnost prostřednictvím jakéhokoliv sdělovacího média, poskytování komerčních informací a jiných informačních produktů komerčního nebo reklamního charakteru, merchandising, franchising, pomoc při využívání a řízení obchodního podniku a činnosti, plánování obchodních a propagačních akcí, ověřování obchodních transakcí, pronájem reklamních ploch, multimediálních informací komerčního nebo reklamního charakteru, vydávání a rozšiřování reklamních, náborových, propagačních a inzertních textů, sekretářské služby, kancelářské práce, reklama on-line v počítačové síti, předvádění zboží a výrobků pro reklamní účely a podporu prodeje, pronájem reklamní doby v komunikačních médiích, poskytování on-line inzerce, zprostředkování obchodních kontaktů, zprostředkování v oblasti výše uvedených služeb, reklamní a umělecká agentura, reklamní materiály (aktualizování), obchodní reklama pro třetí osoby, reklama v rádiu, televizi, novinách a časopisech, tvorba reklamních videoklipů a spotů, pořádání soutěží a akcí pro komerční a reklamní účely, vydávání, zveřejňování a rozšiřování reklamních textů, rozšiřování reklamních nebo inzertních materiálů zákazníkům, organizování komerčních a reklamních výstav a veletrhů, zajištění, realizace a organizování reklamních kampaní, poradenské a konzultační služby v oblasti reklamy, příprava inzertních sloupků, příprava tiskových zpráv a podkladů, zpracování informací v oblasti reklamy, public relation, komerční informační kancelář, poskytování multimediálních komerčních informací k obchodním účelům, uspořádání a řízení obchodních informací ze vzdálených zdrojů, vše prostřednictvím elektronických komunikačních sítí, prezentace uživatelů na stránkách Word Wilde Web v počítačové síti Internet, obchodní nebo podnikatelské informace, informační kancelář (komerční-), marketing, marketingové studie, pomoc a poradenství při řízení obchodní činnosti, obchodní management a podnikové poradenství, obchodní průzkum, průzkum a analýza trhu, průzkum veřejného mínění, služby, které zahrnují záznam, přepis, vypracování, kompilaci, přenášení nebo systematickosti písemných či datových či elektronických sdělení a záznamů, jakož i využívání nebo kompilaci matematických a statistických údajů, zprostředkovatelská činnost v oblasti uvedených služeb třídy 35, poradenská činnost z hlediska komerčního využití společenských věd, (43) provozování pohostinství, restaurací a rychlého občerstvení a podávání nápojů, dočasná ubytování.

(511) 16, 21, 28, 32, 33, 35, 43  
(210) O-458534

(111) **302623**  
(220) 13.06.2008  
(151) 30.12.2008  
(540)



(591) Barevná  
(730) **Raiffeisenbank a.s.**, Hvězdova 1716/2b, Praha 4, 14078, CZ  
(510) (36) bankovníctví.  
(511) 36  
(210) O-459955

(111) **302677**  
(220) 01.08.2008  
(151) 30.12.2008  
(540)

### STAVOMARKET

(730) **STAVOSPOL, s.r.o.**, Staňkova 41, Brno, 61200, CZ  
(740) KANIA, SEDLÁK, SMOLA Patentová a známková kancelář, Ing. Veronika Zemanová, Mendlovo nám. 1a, Brno, 60300  
(510) (35) obstaravatelská a zprostředkovatelská činnost v oblasti obchodu se stavebními, instalačními a zahradnickými materiály, výrobky a potřebami v oblasti stavebnictví, oprav a instalačních služeb, dopravy, balení a skladování zboží a v oblasti architektonických, stavebních a projektových služeb, poskytování pomoci při provozu obchodu, obchodování a zprostředkování obchodování prostřednictvím Internetu, komerční využití Internetu v oblasti vyhledávacích služeb, obchodní poradenství, poskytování obchodních informací k reklamním účelům, návrh a zpracování reklamní strategie, zpracování reklamních návrhů a zprostředkování výroby prospektů, letáků, katalogů, reklamních a firemních tiskovin, návrh a zpracování reklamy pro Internet, zpracování textů, zejména reklamních textů a sloganů, realizace poutačů, poskytování obchodních informací, on-line inzerce, vydávání statistických zpráv a informací, maloobchodní a velkoobchodní služby se zbožím na stavebním a zahradnickém trhu; (37) stavebnictví, opravy, instalační služby; (39) doprava, balení a skladování zboží; (42) architektonické poradenství, architektura, stavební projekce, technické projektové studie.  
(511) 35, 37, 39, 42  
(210) O-461233

(111) **302794**  
(220) 22.05.2008  
(151) 07.01.2009  
(540)

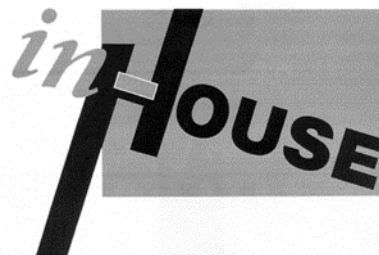

(730) **MK FLORIA, spol. s r. o.**, Bečovská 1326/9, Praha 10, Uhřetěves, 10400, CZ  
(510) (6) kovové držáky v rámci této třídy; (9) myši, paměťové klíče, antény, dálkové ovladače, sluchátka, pouzdra na notebook v rámci této třídy; (18) archivační pouzdra, kufrы a batohy na notebook v rámci této třídy, kufrы, batohy, vše v rámci této třídy; (20) archivační stojany, stolky; (24) látkové clony na CD a DVD, látkové tašky na notebook, látková archivační pouzdra na CD a DVD v rámci této třídy; (35) maloobchodní a velkoobchodní činnost, import a export zboží, internetový obchod, vše vztaženo ke třídám 6, 9, 18, 20, 24.  
(511) 6, 9, 18, 20, 24, 35  
(210) O-459297

(111) **302848**  
(220) 13.08.2008  
(151) 07.01.2009  
(540)



(730) **FAVEA a.s.**, Boženy Němcové 580/1b, Kopřivnice, 74221, CZ  
(740) KANIA, SEDLÁK, SMOLA Patentová a známková kancelář, Mgr. Martina Dvořáková, Mendlovo nám. 1a, Brno, 60300  
(510) (3) kosmetika, parfumerie, kosmetická barviva a barvy, kúry, oleje, emulze, vody a gely určené k ošetření, čištění, pěstění a krášení pleti, těla, vlasů a nehtů, soli, oleje, pěny a emulze pro sprchu a koupel, líčidla, přípravky určené k hygieně celého těla, depilační přípravky, opalovací prostředky a prostředky po opalování, prostředky určené k péči o nohy, ústní vody, zubní pasty, zubní gely, pěstící a čistící přípravky pro chrup, i umělé, přípravky pro ústní hygienu spadající do této třídy, hygienické prostředky a deodoranty pro osobní potřebu; (5) vitamíny a vitamínové přípravky pro léčebné účely, potravinové doplňky pro léčebné účely, potravinové doplňky ke zlepšení fyzické a psychické kondice, posilující poživatiny, speciální potraviny pro sportovce, rekonvalescenty a osoby se zvýšenou fyzickou a psychickou zátěží, sladkosti bez cukru pro lékařské účely, dietetické výrobky pro lékařské účely, přípravky proti nevolnosti při cestování, přípravky a směsi pro potahování tablet, farmaceutické a veterinářské výrobky, hygienické výrobky pro léčebné účely, diabetické přípravky pro léčebné účely, potraviny pro batolata, dezinfekční přípravky, výrobky pro hubnutí škůdců, fungicidy a herbicidy, antibakteriální přípravky, přípravky na čištění vzduchu, přípravky pro osvěžení a provonění vzduchu, dezodoranty (jiné než osobní), dezinfekční přípravky pro hygienické účely, přípravky sloužící k omezení pachu v místnostech a jiných prostorách, insekticidy, přípravky na hubení parazitů, WC deodoranty, WC gely a

osvěžovače, repelentní přípravky, chemické přípravky proti plísním; (29) potravní doplňky spadající do této třídy, maso, ryby, drůbež, zvěřina, masové výtažky, houby, ovoce a zelenina sušené, konzervované, zavařené, nakládané a kandované, želé, džemy a marmelády, vejce, mléko a mléčné výrobky, mléčné nápoje, oleje a jedlé tuky, masové a zeleninové omáčky, masové a zeleninové krémy a směsi včetně plněných do těsta, masové a zeleninové konzervy, zelenina sušená, vařená, sterilovaná, masové a zeleninové směsi; (30) potravní doplňky spadající do této třídy, káva, čaj, kakao, cukr, rýže, tapioka, ságo, kávové náhražky a výrobky z nich, mouka a přípravky z obilnin, chléb, pečivo, cukrovinky, zmrzlina, med, droždí, prášky do těsta, sůl, hořčice, ocet, led pro osvěžení, těstoviny, koření a koření směsi, omáčky pro ochucení, bonbóny, čokoláda a výrobky z ní, kečup, majonéza, čokoládové, kávové a kakaové nápoje, těsta a výrobky z nich, salátové zálivky, zvykačky, ovocná želé.

(511) 3, 5, 29, 30  
(210) O-461489

(111) 302983  
(220) 12.08.2008  
(151) 13.01.2009  
(540)



(111) 302943  
(220) 15.07.2008  
(151) 13.01.2009  
(540)

### Fincentrum investiční hypotéka

(730) Fincentrum a.s., Pobřežní 620/3, Praha 8, 18600, CZ  
(740) Ing. Václav Kratochvíl, Husníkova 2086/22, Praha 5, 15800  
(510) (35) reklamní, inzertní, propagační a marketingová činnost, on-line inzertní činnost, vydávání a rozšiřování reklamních materiálů a textů na všech dostupných nosičích, vydávání reklamních brožur a katalogů, umístění reklamních nálepek na zboží, venkovní reklama na billboardech, reklamní inzerce v tisku, v rozhlasových a televizních spotech, v síti Internet, aktualizování reklamních materiálů, vše vztahující se k reklamě v oblasti bankovníctví, vyhledávání obchodních informací, obchodní poradenské a konzultační služby, poskytování informací a informačních produktů reklamního charakteru, vedení databází a jiných záznamů o obchodních kontaktech, konzultace v oblasti obchodu a ekonomiky, organizační zajištění a pořádání výstav a prezentací pro komerční účely, poskytování pomoci při řízení obchodní činnosti a obchodní administrativy s tím spojená, zvláště podnikové poradenství a obchodní management včetně marketingových studií, průzkumu trhu, organizování a účast na komerčních výstavách a předvádění zboží, shromažďování obchodních a statistických informací pro obchodní účely, vše vztahující se k obchodní a reklamní činnosti v oblasti bankovníctví, organizování spotřebitelských soutěží a spotřebitelských anket (součást obchodní činnosti), spotřebitelská anketa; (36) finanční a bankovní služby v podobě konzultací a poradenství, expertní služby v oblasti pojištění a garancí v investiční oblasti pro tuzemské a zahraniční subjekty, finanční analýzy, finanční informace v oblasti bankovníctví; (41) školicí a vzdělávací činnost, nakladatelská a vydavatelská činnost, vydávání elektronických knih a časopisů on-line, elektronické publikování (DTP), výchovná a zábavní činnost - pořádání anket mezi laickou a odbornou veřejností, služby spojené s pořádáním zábavy, jako je pořádání oslav, provozování programu při udílení cen a obdobných jednorázových událostí, organizování, inscenování a poskytování příležitosti k soutěžím, organizace spotřebitelských soutěží v rámci této třídy, vyhlašování soutěží a vyhlašování jejich výsledků, čtenářská anketa, organizování a vedení konferencí, symposií a kongresů v oblasti bankovníctví.

(511) 35, 36, 41  
(210) O-460809

(730) CZECH NEWS CENTER a.s., Komunardů 1584/42, Praha, 17000, CZ  
(510) (16) tiskoviny všeho druhu, noviny, časopisy, periodika, knihy, papírenské zboží; (35) inzertní a reklamní činnost; (38) přenos zpráv prostřednictvím počítačů, počítačových, datových a telekomunikačních sítí (zejména prostřednictvím Internetu), šíření obsahu tištěných a elektronických periodik prostřednictvím Internetu; (41) výchovná, vzdělávací a zábavní činnost, sportovní a kulturní aktivity, organizování vzdělávacích a zábavných soutěží, vydavatelská činnost - v rámci této třídy, rozmnožování a nahrávání zvukových a zvukově-obrazových záznamů.

(511) 16, 35, 38, 41  
(210) O-461462

(111) 302984  
(220) 13.08.2008  
(151) 13.01.2009  
(540)



(730) FAVEA a.s., Boženy Němcové 580/1b, Kopřivnice, 74221, CZ  
(740) KANIA, SEDLÁK, SMOLA Patentová a známková kancelář, Mgr. Martina Dvořáková, Mendlovo nám. 1a, Brno, 60300  
(510) (3) kosmetika, parfumerie, kosmetická barviva a barvy, kúry, oleje, emulze, vody a gely určené k ošetření, čištění, pěstění a krásnění pleti, těla, vlasů a nehtů, soli, oleje, pěny a emulze pro sprchu a koupel, líčidla, přípravky určené k hygieně celého těla, depilační přípravky, opalovací prostředky a prostředky po opalování, prostředky určené k péči o nohy, ústní vody, zubní pasty, zubní gely, pěstící a čistící přípravky pro chrup, i umělé, přípravky pro ústní hygienu spadající do této třídy, hygienické prostředky a deodoranty pro osobní potřebu; (5) vitamíny a vitamínové přípravky pro léčebné účely, potravinové doplňky pro léčebné účely, potravinové doplňky ke zlepšení fyzické a psychické kondice, posilující poživatiny, speciální potraviny pro sportovce, rekonvalescenty a osoby se zvýšenou fyzickou a psychickou zátěží, sladkosti bez cukru pro lékařské účely, dietetické výrobky pro lékařské účely, přípravky proti nevolnosti při cestování, přípravky a směsi pro potahování tablet, farmaceutické a veterinářské výrobky, hygienické výrobky pro léčebné účely, diabetické přípravky pro léčebné účely, potraviny pro batolata, dezinfekční přípravky, výrobky pro hubnutí škůdců, fungicidy a herbicidy, antibakteriální přípravky, přípravky na čištění vzduchu, přípravky pro osvěžení a provonění vzduchu, dezodoranty (jiné než osobní), dezinfekční přípravky pro hygienické účely, přípravky sloužící k omezení pachu v místnostech a jiných prostorách, insekticidy, přípravky na hubení parazitů, WC deodoranty, WC gely a osvěžovače, repelentní přípravky, chemické přípravky proti plísním; (29)

potravni doplňky spadající do této třídy, maso, ryby, drůbež, zvěřina, masové výtažky, houby, ovoce a zelenina sušené, konzervované, zavařené, nakládané a kandované, želé, džemy a marmelády, vejce, mléko a mléčné výrobky, mléčné nápoje, oleje a jedlé tuky, masové a zeleninové omáčky, masové a zeleninové krémy a směsi včetně plněných do těsta, masové a zeleninové konzervy, zelenina sušená, vařená, sterilovaná, masové a zeleninové směsi; (30) potravní doplňky spadající do této třídy, káva, čaj, kakao, cukr, rýže, tapioka, ságo, kávové náhražky a výrobky z nich, mouka a přípravky z obilnin, chléb, pečivo, cukrovinky, zmrzlina, med, droždí, prášky do těsta, sůl, hořčice, ocet, led pro osvěžení, těstoviny, koření a kořenici směsi, omáčky pro ochucení, bombóny, čokoláda a výrobky z ní, kečup, majonéza, čokoládové, kávové a kakaové nápoje, těsta a výrobky z nich, salátové zálivky, žvýkačky, ovocná želé.

(511) 3, 5, 29, 30  
(210) O-461488

(111) **302985**  
(220) 13.08.2008  
(151) 13.01.2009  
(540)



(730) **FAVEA a.s.**, Boženy Němcové 580/1b, Kopřivnice, 74221, CZ  
(740) KANIA, SEDLÁK, SMOLA Patentová a známková kancelář, Mgr. Martina Dvořáková, Mendlovo nám. 1a, Brno, 60300  
(510) (3) kosmetika, parfumerie, kosmetická barviva a barvy, kúry, oleje, emulze, vody a gely určené k ošetření, čištění, péči a kráslení pleti, těla, vlasů a nehtů, soli, oleje, pěny a emulze pro sprchu a koupel, líčidla, přípravky určené k hygieně celého těla, depilační přípravky, opalovací prostředky a prostředky po opalování, prostředky určené k péči o nohy, ústní vody, zubní pasty, zubní gely, péstíci a čistící přípravky pro chrup, i umělé, přípravky pro ústní hygienu spadající do této třídy, hygienické prostředky a deodoranty pro osobní potřebu; (5) vitamíny a vitaminové přípravky pro léčebné účely, potravinové doplňky pro léčebné účely, potravinové doplňky ke zlepšení fyzické a psychické kondice, posilující potraviny, speciální potraviny pro sportovce, rekonvalescenty a osoby se zvýšenou fyzickou a psychickou zátěží, sladkosti bez cukru pro lékařské účely, dietetické výrobky pro lékařské účely, přípravky proti nevolnosti při cestování, přípravky a směsi pro potahování tablet, farmaceutické a veterinářské výrobky, hygienické výrobky pro léčebné účely, diabetické přípravky pro léčebné účely, potraviny pro batolata, dezinfekční přípravky, výrobky pro hubnutí škůdců, fungicidy a herbicidy, antibakteriální přípravky, přípravky na čištění vzduchu, přípravky pro osvěžení a provonění vzduchu, dezodoranty (jiné než osobní), dezinfekční přípravky pro hygienické účely, přípravky sloužící k omezení pachu v místnostech a jiných prostorech, insekticidy, přípravky na hubení parazitů, WC deodoranty, WC gely a osvěžovače, repelentní přípravky, chemické přípravky proti plísním; (29)

potravni doplňky spadající do této třídy, maso, ryby, drůbež, zvěřina, masové výtažky, houby, ovoce a zelenina sušené, konzervované, zavařené, nakládané a kandované, želé, džemy a marmelády, vejce, mléko a mléčné výrobky, mléčné nápoje, oleje a jedlé tuky, masové a zeleninové omáčky, masové a zeleninové krémy a směsi včetně plněných do těsta, masové a zeleninové konzervy, zelenina sušená, vařená, sterilovaná, masové a zeleninové směsi; (30) potravní doplňky spadající do této třídy, káva, čaj, kakao, cukr, rýže, tapioka, ságo, kávové náhražky a výrobky z nich, mouka a přípravky z obilnin, chléb, pečivo, cukrovinky, zmrzlina, med, droždí, prášky do těsta, sůl, hořčice, ocet, led pro osvěžení, těstoviny, koření a kořenici směsi, omáčky pro ochucení, bombóny, čokoláda a výrobky z ní, kečup, majonéza, čokoládové, kávové a kakaové nápoje, těsta a výrobky z nich, salátové zálivky, žvýkačky, ovocná želé.

(511) 3, 5, 29, 30  
(210) O-461492

(111) **303010**  
(220) 21.08.2008  
(151) 13.01.2009  
(540)

### PERISTALTIN FAVEA

(730) **FAVEA a.s.**, Boženy Němcové 580/1b, Kopřivnice, 74221, CZ  
(740) KANIA, SEDLÁK, SMOLA Patentová a známková kancelář, Mgr. Martina Dvořáková, Mendlovo nám. 1a, Brno, 60300  
(510) (5) doplňky výživové pro lékařské účely, potravinové doplňky pro léčebné účely, doplňky stravy s léčebnými účinky, potravinové doplňky ke zlepšení fyzické a psychické kondice, vitamíny a vitaminové přípravky pro léčebné účely, posilující potraviny, speciální potraviny pro sportovce, rekonvalescenty a osoby se zvýšenou fyzickou a psychickou zátěží, vše uvedené pro lékařské účely; (29) potravinové doplňky (ne pro lékařské účely) zařazené v této třídě a obsahující látky živočišného původu a jiné potravinové doplňky spadající do této třídy, výrobky z masa, ryb, měkkýšů a korýšů, masové výtažky, ovoce a zelenina sušené, konzervované, zavařené, nakládané a kandované, želé, džemy a marmelády, mléčné výrobky, mléčné nápoje, oleje a jedlé tuky, masové a zeleninové omáčky, masové a zeleninové krémy a směsi včetně plněných do těsta, zelenina sušená, vařená, sterilovaná, masové a zeleninové směsi; (30) potravinové doplňky (ne pro lékařské účely) zařazené v této třídě a obsahující látky rostlinného původu a jiné potravinové doplňky spadající do této třídy, přípravky z obilnin, chléb, pečivo, cukrovinky, koření a kořenici směsi, omáčky pro ochucení, čokoládové, kávové a kakaové nápoje, ovocná želé.

(511) 5, 29, 30  
(210) O-461663

(111) **303167**  
(220) 13.08.2008  
(151) 21.01.2009  
(540)



(730) **FAVEA a.s.**, Boženy Němcové 580/1b, Kopřivnice, 74221, CZ  
(740) KANIA, SEDLÁK, SMOLA Patentová a známková kancelář, Mgr. Martina Dvořáková, Mendlovo nám. 1a, Brno, 60300  
(510) (3) kosmetika, parfumerie, kosmetická barviva a barvy, kúry, oleje, emulze, vody a gely určené k ošetření, čištění, péči a kráslení pleti, těla, vlasů a nehtů, soli, oleje, pěny a emulze pro sprchu a koupel, líčidla, přípravky určené k hygieně celého těla, depilační přípravky, opalovací prostředky a prostředky po opalování, prostředky určené k péči o nohy, ústní vody, zubní pasty, zubní gely, péstíci a čistící přípravky pro chrup, i umělé, přípravky pro ústní hygienu spadající do této třídy, hygienické prostředky a deodoranty pro osobní potřebu; (5) vitamíny a vitaminové přípravky pro



léčebné účely, potravinové doplňky pro léčebné účely, potravinové doplňky ke zlepšení fyzické a psychické kondice, posilující poživatiny, speciální potraviny pro sportovce, rekonvalescenty a osoby se zvýšenou fyzickou a psychickou zátěží, sladkosti bez cukru pro lékařské účely, dietetické výrobky pro lékařské účely, přípravky proti nevolnosti při cestování, přípravky na čištění vzduchu, přípravky pro osvěžení a provonění vzduchu, dezodoranty (jiné než osobní), dezinfekční přípravky pro hygienické účely, přípravky sloužící k omezení pachu v místnostech a jiných prostorách, insekticidy, přípravky na hubení parazitů, WC deodoranty, WC gely a osvěžovače, repelentní přípravky, chemické přípravky proti plísním; (29) potravní doplňky spadající do této třídy, maso, ryby, drůbež, zvěřina, masové výtažky, houby, ovoce a zelenina sušené, konzervované, zavažené, nakládané a kandované, želé, džemy a marmelády, vejce, mléko a mléčné výrobky, mléčné nápoje, oleje a jedlé tuky, masové a zeleninové omáčky, masové a zeleninové krémy a směsi včetně plněných do těsta, masové a zeleninové konzervy, zelenina sušená, vařená, sterilovaná, masové a zeleninové směsi; (30) potravní doplňky spadající do této třídy, káva, čaj, kakao, cukr, rýže, tapioka, ságo, kávové náhražky a výrobky z nich, mouka a přípravky z obilnin, chléb, pečivo, cukrovinky, zmrzlina, med, droždí, prášky do těsta, sůl, hořčice, ocet, led pro osvěžení, těstoviny, koření a kořenící směsi, omáčky pro ochucení, bombóny, čokoláda a výrobky z ní, kečup, majonéza, čokoládové, kávové a kakaové nápoje, těsta a výrobky z nich, salátové zálivky, žvýkačky, ovocná želé.

(511) 3, 5, 29, 30  
(210) O-461490

(111) **303168**  
(220) 13.08.2008  
(151) 21.01.2009  
(540)



(730) **FAVEA a.s.**, Boženy Němcové 580/1b, Koprivnice, 74221, CZ  
(740) **KANIA, SEDLÁK, SMOLA** Patentová a známková kancelář, Mgr. Martina Dvořáková, Mendlovo nám. 1a, Brno, 60300  
(510) (3) kosmetika, parfumerie, kosmetická barviva a barvy, kúry, oleje, emulze, vody a gely určené k ošetření, čištění, péči o krásu pleti, těla, vlasů a nehtů, soli, oleje, pěny a emulze pro sprchu a koupel, líčidla, přípravky určené k hygieně celého těla, depilační přípravky, opalovací prostředky a prostředky po opalování, prostředky určené k péči o nohy, ústní vody, zubní pasty, zubní gely, péstiči a čistící přípravky pro chrup, i umělé, přípravky pro ústní hygienu spadající do této třídy, hygienické prostředky a deodoranty pro osobní potřebu; (5) vitamíny a vitaminové přípravky pro léčebné účely, potravinové doplňky pro léčebné účely, potravinové doplňky ke zlepšení fyzické a psychické kondice, posilující poživatiny, speciální potraviny pro sportovce, rekonvalescenty a osoby se zvýšenou fyzickou a psychickou zátěží, sladkosti bez cukru pro lékařské účely, dietetické výrobky pro lékařské účely, přípravky proti nevolnosti při cestování, přípravky a směsi pro potahování tablet, farmaceutické a veterinářské výrobky, hygienické výrobky pro léčebné účely, diabetické přípravky pro léčebné účely, potraviny pro batolata, dezinfekční přípravky, výrobky pro hubení škůdců, fungicidy a herbicidy, antibakteriální přípravky, přípravky na čištění vzduchu, přípravky pro osvěžení a provonění vzduchu, dezodoranty (jiné než osobní), dezinfekční přípravky pro hygienické účely, přípravky sloužící k omezení pachu v místnostech a jiných prostorách, insekticidy, přípravky na hubení parazitů, WC deodoranty, WC gely a osvěžovače, repelentní přípravky, chemické přípravky proti plísním; (29) potravní doplňky spadající do této třídy, maso, ryby, drůbež, zvěřina,

masové výtažky, houby, ovoce a zelenina sušené, konzervované, zavažené, nakládané a kandované, želé, džemy a marmelády, vejce, mléko a mléčné výrobky, mléčné nápoje, oleje a jedlé tuky, masové a zeleninové omáčky, masové a zeleninové krémy a směsi včetně plněných do těsta, masové a zeleninové konzervy, zelenina sušená, vařená, sterilovaná, masové a zeleninové směsi; (30) potravní doplňky spadající do této třídy, káva, čaj, kakao, cukr, rýže, tapioka, ságo, kávové náhražky a výrobky z nich, mouka a přípravky z obilnin, chléb, pečivo, cukrovinky, zmrzlina, med, droždí, prášky do těsta, sůl, hořčice, ocet, led pro osvěžení, těstoviny, koření a kořenící směsi, omáčky pro ochucení, bombóny, čokoláda a výrobky z ní, kečup, majonéza, čokoládové, kávové a kakaové nápoje, těsta a výrobky z nich, salátové zálivky, žvýkačky, ovocná želé.

(511) 3, 5, 29, 30  
(210) O-461491

(111) **303278**  
(220) 01.09.2008  
(151) 28.01.2009  
(540)

## DETOXIN

(730) **DIOCHI spol. s r.o.**, Weilova 2/1144, Praha 10, 10200, CZ  
(740) JUDr. Tomáš Lejček MBA, Slezská 169/10, Praha 2, 12000  
(510) (3) kosmetické přípravky s obsahem bylinných komplexů a vřídlelních minerálních látek, kosmetické přípravky pro péči o pleť, obličej a oči ve všech formách, regenerační a vitaminové preparáty pro tělovou a vlasovou kosmetiku, výživné a zkrášlující kosmetické přípravky, kosmetické přípravky a extrakty rostlinné, bahenní, rašelinové, vřídlelní a lázeňsko-minerální, čistící kosmetické přípravky a mléka pro kosmetické účely, kosmetické přípravky se širokospektrálním regeneračním účinkem, přípravky proti vráskám a zmírňující jejich tvorbu, kosmetické přípravky pro zpevnování a regeneraci nehtů i nehtového lůžka, vlasové kosmetické přípravky, toaletní vody a toaletní přípravky, masážní přípravky, kosmetické přípravky podporující vyhlazení jizev, neléčivé ústní vody, zubní pasty, zubní gely a přípravky pro péči a hygienu zubů i ústní dutiny nikoliv pro léčebné účely, roztoky a krémy pro sportovce, pro fitness centra i pro ztíhlovací účely, kosmetické přípravky s hydratačními a/nebo jinými účinky, přírodní peelings, kosmetické přípravky s obsahem fytoolátů, mýdla, kosmetické přípravky do koupele, desodoranty a veškeré nemedicinné kosmetické přípravky zařazené v této třídě; (29) potravní výživné přípravky na bázi mléka (s převahou mléka) obsahující mléčné kultury, estery kyseliny mléčné, glukany, éterické oleje a/nebo biochemické katalyzátory pro humánní použití, přípravky pro výživu na bázi výtažků z živočišných a z mořských řas, s přísadkou stopových prvků a/nebo vitamínů, protein jako přísada do pokrmů, proteinové výrobky a přípravky pro výživu, želatina fortifikovaná přírodními pryskyřicemi a bylinnými extrakty, suché plody a semena i jejich směsi to vše zpracované a v této třídě obsažené, bílkovinné a vlákninové výrobky, veškeré energetické potraviny i výživné extrakty obohacené bioflavonoidními látkami pro zvláštní výživu zařazené ve tř. 29, posilující poživatiny bohaté na bílkoviny, potravní polykompozitní rostlinné extrakty s obsahem bakteriálních kultur fortifikované vitamíny a/nebo stopovými prvky, rostlinné extrakty a odvary z listů, ze semen a z plodů; (30) specifické nemedicinné doplňky pro výživu lidí na bázi přírodních pryskyřic s obsahem vitamínů E a ostatní rostlinného původu se širokospektrálními regeneračními a s výživnými účinky fortifikované vitamíny zařazené do tř. 30, nemedicinné potravní doplňky regenerační, pro zlepšení zdraví, pro zvýšení imunity, odolnosti organismu a jeho detoxikaci ve formě sirupů, tobolek, prášků, práškových směsí, tabletek, kapslí, dražé, bombónů, pastilek, cukrovinek, žvýkaček nebo jiných forem, čaje, potravní doplňky na bázi uhlovanů obsahující vitamíny, vlákniny, stopové prvky a/nebo minerální látky, potravní a výživové doplňky na bázi uhlovanů s obsahem laktózy, hroznového cukru a/nebo esenciálních mastných kyselin, potraviny na bázi uhlovanů obsahující regenerační přípravky na bázi souboru enzymů, rostlinných steroidů s ionizačními a harmonizujícími účinky k posílení imunity a doplnění energie lidskému organismu, výše uvedené výrobky nikoliv pro léčebné účely, potravní přípravky na bázi rostlinných extraktů nikoliv pro léčebné účely zahrnuté v této třídě, zejména specifické polykompozitní bioinformační potravní doplňky pro zvláštní výživu, přípravky s antioxidantními účinky, nutriční doplňky pro zvláštní výživu lidí, nemedicinné potravní doplňky dietetické, nenávykové potravní doplňky k překonání zvýšené fyzické zátěže lidského organismu.

(511) 3, 29, 30  
(210) O-461929

(111) **303400**  
(220) 28.11.2007  
(151) 05.02.2009  
(540)

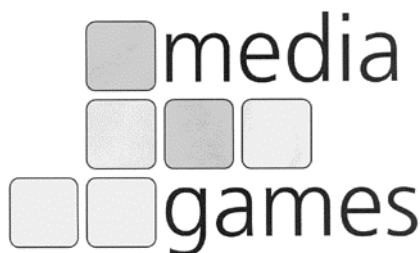

- (730) **MEDIA GAMES, a.s.**, Na poříčí 1079/3a, Praha 1, Nové Město, 11000, CZ  
(740) Advokátní kancelář Kutějová, Maršál, Briarský, Mgr. Jan Maršál, Politických vězňů 935/13, Praha 1, 11000  
(510) (16) časopisy, knihy, publikace, reklamní prospekty, informační letáky, losy, propagační předměty; (35) inzertní, reklamní a propagační činnost, marketing, automatizované zpracování dat, vyhledávání dat v počítačových souborech, prezentace výrobků v komunikačních médiích, obchodní reklama, reklama, provozování reklamních ploch, služby (telefonní vzkazy, dotazy), pomoc při řízení obchodní činnosti, odborné obchodní poradenství, obchodní administrativa, kancelářské práce; (38) spoje (komunikace), zejména telefonní komunikace, mobilní telefony (komunikace), počítačová komunikace, telefonické služby, elektronická pošta, počítačové terminály, poskytování telekomunikačních kanálů a telekomunikačních připojení, pronájem a půjčování telefonů a telekomunikačních zařízení, posílání zpráv, směrovací a spojovací služby pro komunikace; (41) zábava v oblasti mobilních telefonů, pořádání loterií a sázkových her (zejména po telefonu a přes SMS), rozhlasová a televizní zábava, rozhlasové a televizní programy (výroba).  
(511) 16, 35, 38, 41  
(210) O-454119

(111) **303423**  
(220) 25.04.2008  
(151) 05.02.2009  
(540)



- (730) **Tomáš Kolek**, Dolní Moravice 117, Dolní Moravice, 79501, CZ  
(510) (6) plech, plechové a kovové tabule, značky a znaky z kovu s emailovým potahem nebo bez něj; (16) papírenské zboží, výrobky z papíru, zejména prezentační a firemní publikace, periodika, soubory dat v papírové formě, pohlednice, ubrusky, papírové, umělohmotné a plastové tašky, tabulky, periodické a neperiodické tiskoviny a publikace všeho druhu, zejména noviny, časopisy, knihy, brožury, fotografie, plakáty, letáky, kalendáře, samolepky, tužky a pera všeho druhu, pastelky, papírové obaly všeho druhu, papírové vlajky, informační a reklamní produkty v papírové formě, data a databáze obecně na papírových nosičích, písma pro tiskárny, štočky, umělecké a ozdobné předměty z papíru, propagační materiály, tiskárenské výrobky, reklamní tabule z papíru nebo lepenky, reklamní katalogy, pozvánky, jídelní lístky, vývěsky, účtenky, klubové nebo prezentační karty, přání, obálky, inzertní noviny, papírové kelímky, papírové láhve, obaly z papíru a plastických hmot, čepice, stínítka, tašky z papíru a plastických

hmot náležející do této třídy, etikety, samolepky, obtisky, ubrusy a ubrusky papírové všeho druhu, obaly z papíru a z umělých hmot, papír, výrobky z papíru, vše spadající do této třídy; (18) slunečníky, deštníky, tašky, batohy, kufry; (21) sklenice, porcelán, korbele, nádobí včetně nádobí z plastu, majolika, pohárky, poháry, číše, džbány, džbánky, láhve, püllitry, nápojové sklo, skleněné a keramické nádoby a nádoby, skleněné a keramické zboží neobsažené v jiných třídách, tácky papírové, z umělých hmot a z keramiky; (24) textilní ubrusy a ubrusy, tkaniny a textilní výrobky neuvedené v jiných třídách; (28) hry, hračky, hrací karty, sportovní náčiní; (33) veškeré alkoholické nápoje všeho druhu (s výjimkou piv) pocházející z oblasti Opavy, zejména likéry, destiláty, lihoviny, všechny druhy vína, především jakostní víno, víno přívlastkové, archivní víno, šumivé víno, sekty, též stolní víno, vína odrůdová a známková, ovocná, přírodní a bylinná, alkoholické výtažky, extrakty a esence z ovoce a hroznů - v rámci této třídy, mošty s alkoholem, alkoholické koktejly a aperitivy, alkoholické nápoje obsahující ovoce, koncentráty k přípravě alkoholických nápojů a esence do lihovin; (34) popelníky, tabák, zápalky a jiné kuřácké potřeby; (35) studie a průzkum trhu, výzkum veřejného mínění, marketing, obchodní nebo podnikatelský průzkum, reklama, propagace, kopírování nebo rozmnožování (reprodukce) tiskovin, dokladů, dokumentů, inserce poštou, rozšiřování reklamních a propagačních materiálů zákazníkům (prospekty, letáky, vzorky, tiskoviny), poskytování vyhledávání počítačových obchodních informací, ukládání a zpracování dat a informací, obchodní administrativa, zprostředkovatelská a obstaravatelská činnost v oblasti obchodu s výše uvedenými výrobky tř. 6, 16, 18, 21, 24, 28, 33 a 34, informace obchodní a podnikatelské, organizační a ekonomické poradenství, rozhlasová, rádiová a televizní reklama, výroba rozhlasové, rádiové a televizní reklamy, reklamní, propagační a inzertní činnost prostřednictvím jakéhokoli sdělovacího média, poskytování informací a jiných informačních produktů komerčního nebo reklamního charakteru, merchandising, franchising, pomoc při využívání a řízení obchodního podniku a činnosti, plánování obchodních a propagačních akcí, ověřování obchodních transakcí, pronájem reklamních ploch, multimediálních informací komerčního nebo reklamního charakteru, vydávání a rozšiřování reklamních, náborových, propagačních a inzertních textů, sekretářské služby, kancelářské práce, reklama on-line v počítačové síti, předvádění zboží a výrobků pro reklamní účely a podporu prodeje, pronájem reklamní doby v komunikačních médiích, poskytování on-line inserce, zprostředkování obchodních kontaktů, zprostředkování v oblasti výše uvedených služeb, reklamní a umělecká agentura, reklamní materiály (aktualizování), obchodní reklama pro třetí osoby, reklama v rádiu, televizi, novinách a časopisech, tvorba reklamních videoklipů a spotů, pořádání soutěží a akcí pro komerční a reklamní účely, vydávání, zveřejňování a rozšiřování reklamních textů, rozšiřování reklamních nebo inzertních materiálů zákazníkům, organizování komerčních a reklamních výstav a veletrhů, zajištění, realizace a organizování reklamních kampaní, poradenské a konzultační služby v oblasti reklamy, příprava inzertních sloupků, příprava tiskových zpráv a podkladů, zpracování informací v oblasti reklamy, public relation, informační kancelář (komerční-), poskytování informací, informačních produktů a multimediálních informací k obchodním účelům, uspořádání a řízení obchodních informací ze vzdálených zdrojů, vše prostřednictvím elektronických komunikačních sítí, prezentace uživatelů na stránkách Word Wilde Web v počítačové síti Internet, obchodní nebo podnikatelské informace, informační kancelář komerční, marketing, marketingové studie, pomoc a poradenství při řízení obchodní činnosti, obchodní management a podnikové poradenství, obchodní průzkum, průzkum a analýza trhu, průzkum veřejného mínění, služby, které zahrnují záznam, přepis, vypracování, kompilaci, přenášeni nebo systematickosti písemných či datových či elektronických sdělení a záznamů, jakož i využívání nebo kompilaci matematických a statistických údajů; (36) pronájem nemovitostí, bytů a nebytových prostor; (39) doprava, balení a skladování zboží, organizování cest, služby cestovní kanceláře v rámci této třídy, distribuce tiskovin, zprostředkovatelská činnost v oblasti distribuce tiskovin; (41) nakladatelská a vydavatelská činnost, vydávání statistických zpráv a informací, vydávání odborných, vzdělávacích a zábavních zpráv a publikací, zprostředkovatelská činnost v oblasti vydávání tiskovin, agenturní činnost v oblasti kultury, pořádání, vedení a organizování kulturních, charitativních, sportovních a jiných akcí, konferencí, briefinků, seminářů a výstav, organizování, provozování a pořádání setkání všeho druhu, informační a poradenská činnost v oblasti pořádání sportovních soutěží a kulturních akcí, informace o možnostech zábavy, pořádání, organizování a vedení představení, veřejných produkcí, sportovních soutěží, tvorba kulturních programů, organizování živých vystoupení a představení, nahrávání nosičů zvukových nebo obrazově zvukových, půjčování nahaných zvukových a zvukově obrazových záznamů, tvorba a šíření audiovizuálních děl, televizní zpravodajství, TV

produkce, filmová produkce, televizní výroba programů, tvorba programů, tvorba, výroba a režie televizních a rozhlasových pořadů, produkce a režie filmů, reportérské služby, vydávání elektronických knih a časopisů on-line, produkce a koprodukce, předprodej a prodej vstupenek, provoz a pronájem sportovních zařízení, půjčování a pronájem sportovního nářadí, poradenská činnost v oblasti společenských věd; (43) provozování pohostinství, restaurací a rychlého občerstvení a podávání nápojů, dočasné ubytování.

(511) 6, 16, 18, 21, 24, 28, 33, 34, 35, 36, 39, 41, 43

(210) O-458535

(111) **303443**

(220) 20.05.2008

(151) 05.02.2009

(540)



(591) Barevná

(730) **REWE-Beteiligungs-Holding International GmbH**, Domstrasse 20, 50668 Cologne, DE

(740) Traplová Hakr Kubát, advokátní a patentová kancelář, Mgr. Jana Šuranová Traplová, advokátka, Přístavní 24, Praha 7, 17000

(510) (29) maso, drůbež, ryby, zvěřina a výrobky z nich, ovoce a zelenina konzervované, sušené a zavařené, džemy, kompoty, mléko, vejce a výrobky z nich, jedlé tuky a oleje - vše vyráběné v souladu s předpisy o ekologickém zemědělství; (30) želé, káva a kávové náhražky, čaj, kakao, cukr, rýže, proso, mouka a přípravky z obilnin, veškeré pečivo, med, kuchyňská sůl, hořčice, koření - vše vyráběné v souladu s předpisy o ekologickém zemědělství; (31) čerstvé ovoce a zelenina, ořechy, přírodní květiny, semena, krmivo a nápoje pro zvířata - vše vyráběné v souladu s předpisy o ekologickém zemědělství; (32) nealkoholické nápoje, zejména ovocné šťávy, sirupy a džusy - vše vyráběné v souladu s předpisy o ekologickém zemědělství.

(511) 29, 30, 31, 32

(210) O-459188

(111) **303444**

(220) 20.05.2008

(151) 05.02.2009

(540)



(591) Barevná

(730) **REWE-Beteiligungs-Holding International GmbH**, Domstrasse 20, 50668 Cologne, DE

(740) Traplová Hakr Kubát, advokátní a patentová kancelář, Mgr. Jana Šuranová Traplová, advokátka, Přístavní 24, Praha 7, 17000

(510) (29) maso, drůbež, ryby, zvěřina a výrobky z nich, ovoce a zelenina konzervované, sušené a zavařené, džemy, kompoty, mléko, vejce a výrobky

z nich, jedlé tuky a oleje - vše vyráběné v souladu s předpisy o ekologickém zemědělství; (30) želé, káva a kávové náhražky, čaj, kakao, cukr, rýže, proso, mouka a přípravky z obilnin, veškeré pečivo, med, kuchyňská sůl, hořčice, koření - vše vyráběné v souladu s předpisy o ekologickém zemědělství; (31) čerstvé ovoce a zelenina, ořechy, přírodní květiny, semena, krmivo a nápoje pro zvířata - vše vyráběné v souladu s předpisy o ekologickém zemědělství; (32) nealkoholické nápoje, zejména ovocné šťávy, sirupy a džusy - vše vyráběné v souladu s předpisy o ekologickém zemědělství.

(511) 29, 30, 31, 32

(210) O-459189

(111) **303445**

(220) 20.05.2008

(151) 05.02.2009

(540)



(591) Barevná

(730) **REWE-Beteiligungs-Holding International GmbH**, Domstrasse 20, 50668 Cologne, DE

(740) Traplová Hakr Kubát, advokátní a patentová kancelář, Mgr. Jana Šuranová Traplová, advokátka, Přístavní 24, Praha 7, 17000

(510) (29) maso, drůbež, ryby, zvěřina a výrobky z nich, ovoce a zelenina konzervované, sušené a zavařené, džemy, kompoty, mléko, vejce a výrobky z nich, jedlé tuky a oleje - vše vyráběné v souladu s předpisy o ekologickém zemědělství; (30) želé, káva a kávové náhražky, čaj, kakao, cukr, rýže, proso, mouka a přípravky z obilnin, veškeré pečivo, med, kuchyňská sůl, hořčice, koření - vše vyráběné v souladu s předpisy o ekologickém zemědělství; (31) čerstvé ovoce a zelenina, ořechy, přírodní květiny, semena, krmivo a nápoje pro zvířata - vše vyráběné v souladu s předpisy o ekologickém zemědělství; (32) nealkoholické nápoje, zejména ovocné šťávy, sirupy a džusy - vše vyráběné v souladu s předpisy o ekologickém zemědělství.

(511) 29, 30, 31, 32

(210) O-459190

(111) **303457**

(220) 06.06.2008

(151) 05.02.2009

(540)

## BIORAMED

(730) **BIORA, s.r.o.**, Slavikova 11, Hodonín, 69501, CZ

(740) Ing. Jarmila Strážnická, Ulička 110, Lukov, 76317

(510) (5) dietní potraviny upravené pro lékařské účely, farmaceutické přípravky, lékařské přípravky pro hubnutí; (29) bílkoviny jako potrava, protein pro lidskou spotřebu, vše vyráběné v souladu s předpisy o ekologickém zemědělství; (30) cukr, glukóza pro výživu, med, ozdoby na dorty (jedlé), příchutě do potravin s výjimkou esencí a éterických olejů, vše vyráběné v souladu s předpisy o ekologickém zemědělství.

(511) 5, 29, 30

(210) O-459754

(111) **303826**  
(220) 15.09.2008  
(151) 17.02.2009  
(540)

**HrubýMOVING s.r.o.**



(730) **HrubýMOVING s.r.o.**, Kostelecká 879, Praha 9, 19000, CZ  
(740) KOREJZOVA LEGAL v.o.s., JUDr. Petra Sauvage de Brantes, advokátka, Korunní 810/104, Praha 10, Vinohrady, 10100  
(510) (36) správa a údržba nemovitostí; (39) stěhovací služby, kamiónová nákladní doprava, skladování, skládání nákladu, služby v dopravě a přepravě, spedice.  
(511) 36, 39  
(210) O-462288

(111) **303961**  
(220) 21.05.2008  
(151) 25.02.2009  
(540)

### Žravá dáma

(730) **FTV PRIMA, spol. s r.o.**, Na Žertvách 24/132, Praha 8, 18000, CZ  
(740) PATENTSERVIS Praha a.s., Jivenská 1273/1, Praha 4, 14021  
(510) (9) aparáty a přístroje vědecké, geodetické, elektronické, fotografické, filmové, optické, přístroje pro vážení, měření, signalizaci, kontrolu, záchranu a přístroje učební, aparáty pro záznam, převod, reprodukci zvuku nebo obrazu, magnetické supporty zvukových záznamů, audiovizuální díla na jakémkoliv nosiči, filmové kamery, filmové přístroje, obaly na zvukové nosiče, gramofonové desky, automatické distributory a mechanismy na mince, zapisovací pokladny, kalkulační stroje, přístroje pro zpracování informací, zařízení výpočetní techniky, programové vybavení pro počítače na nosičích, nosiče magnetických záznamů nahrané i nenahrané, audiovizuální díla na nosičích, audiokazety a videokazety nahrané i nenahrané, CD disky, hrací skříně uváděné v činnost vhozením mince; (16) papír, lepenka a výrobky z těchto materiálů patřící do třídy 16, plakáty, fotografie, pohlednice, pohledy ilustrované se zvukovou nahrávkou, gratulace, dopisní papíry, obálky, kalendáře, zejména nástěnné a stolní, samolepky, obtisky, poznámkové bloky, desky na spisy, pořadače, omalovánky, aktivity books, balicí papír, školní sešity, skicáky, tužky, pastelky, tuhy, gumy, ořezávátka na tužky, penály, papírové tašky, umělohmotné tašky, papírové kapesníčky, tiskoviny, časopisy, periodika, knihy, tiskárenské výrobky, tiskařské typy, potřeby pro knižní vazby, lepidla na papír a pro domácnost, materiály pro umělce, štetce, psací stroje a kancelářské potřeby patřící do třídy 16, učební pomůcky (s výjimkou přístrojů), papírové obaly, obaly z plastických hmot zařazené v této třídě; (35) reklamní, inzertní a propagační činnost, prodej reklamního času inzerentům; (38) televizní vysílání, rozšiřování televizního vysílání, přenosy zpráv, přenos zpráv a obrazových informací pomocí počítače, přenášení vysílání pomocí satelitních družic, šíření audiovizuálních děl, vysílání kabelové televize, technické a organizační zabezpečení televizního vysílání; (41) nakladatelská a vydavatelská činnost, nahrávání nosičů zvukových a/nebo obrazových, agenturní činnost v oblasti kultury v rámci této třídy, tvorba a vydávání audiovizuálních děl, půjčování nahraných a nosičů zvukových a/nebo obrazových záznamů, výchovná a zábavní činnost, organizace a prezentace her a soutěží pro veřejnost, tvorba televizních pořadů.

(511) 9, 16, 35, 38, 41  
(210) O-459254

(111) **303962**  
(220) 21.05.2008  
(151) 25.02.2009  
(540)

### Nic než pravda

(730) **FTV PRIMA, spol. s r.o.**, Na Žertvách 24/132, Praha 8, 18000, CZ  
(740) PATENTSERVIS Praha a.s., Jivenská 1273/1, Praha 4, 14021  
(510) (9) aparáty a přístroje vědecké, geodetické, elektronické, fotografické, filmové, optické, přístroje pro vážení, měření, signalizaci, kontrolu, záchranu a přístroje učební, aparáty pro záznam, převod, reprodukci zvuku nebo obrazu, magnetické supporty zvukových záznamů, audiovizuální díla na jakémkoliv nosiči, filmové kamery, filmové přístroje, obaly na zvukové nosiče, gramofonové desky, automatické distributory a mechanismy na mince, zapisovací pokladny, kalkulační stroje, přístroje pro zpracování informací, zařízení výpočetní techniky, programové vybavení pro počítače na nosičích, nosiče magnetických záznamů nahrané i nenahrané, audiovizuální díla na nosičích, audiokazety a videokazety nahrané i nenahrané, CD disky, hrací skříně uváděné v činnost vhozením mince; (16) papír, lepenka a výrobky z těchto materiálů patřící do třídy 16, plakáty, fotografie, pohlednice, pohledy ilustrované se zvukovou nahrávkou, gratulace, dopisní papíry, obálky, kalendáře, zejména nástěnné a stolní, samolepky, obtisky, poznámkové bloky, desky na spisy, pořadače, omalovánky, aktivity books, balicí papír, školní sešity, skicáky, tužky, pastelky, tuhy, gumy, ořezávátka na tužky, penály, papírové tašky, umělohmotné tašky, papírové kapesníčky, tiskoviny, časopisy, periodika, knihy, tiskárenské výrobky, tiskařské typy, potřeby pro knižní vazby, lepidla na papír a pro domácnost, materiály pro umělce, štetce, psací stroje a kancelářské potřeby patřící do třídy 16, učební pomůcky (s výjimkou přístrojů), papírové obaly, obaly z plastických hmot zařazené v této třídě; (35) reklamní, inzertní a propagační činnost, prodej reklamního času inzerentům; (38) televizní vysílání, rozšiřování televizního vysílání, přenosy zpráv, přenos zpráv a obrazových informací pomocí počítače, přenášení vysílání pomocí satelitních družic, šíření audiovizuálních děl, vysílání kabelové televize, technické a organizační zabezpečení televizního vysílání; (41) nakladatelská a vydavatelská činnost, nahrávání nosičů zvukových a/nebo obrazových, agenturní činnost v oblasti kultury v rámci této třídy, tvorba a vydávání audiovizuálních děl, půjčování nahraných a nosičů zvukových a/nebo obrazových záznamů, výchovná a zábavní činnost, organizace a prezentace her a soutěží pro veřejnost, tvorba televizních pořadů.  
(511) 9, 16, 35, 38, 41  
(210) O-459256

(111) **304064**  
(220) 23.10.2008  
(151) 25.02.2009  
(540)



(730) **Nováková Petra**, Sadová 659, Hřebeč, 27345, CZ  
(740) Mgr. Marek Ječmen, Růžová 972/1, Praha 1, 11000  
(510) (7) motory, s výjimkou motorů pro pozemní vozidla, motory lodní, letecké, motory spalovací, hybridní, hydraulické, elektrické, motory na plyn, součásti těchto motorů, řídicí a kontrolní jednotky motorů, vstříkovací zařízení pro spalovací motory, zážehové a zapalovací systémy spalovacích motorů; (9) přístroje, zařízení a počítačové vybavení pro řídicí a kontrolní jednotky motorů a motorových prostředků všech druhů, včetně motorů pro pozemní vozidla, osobní a nákladní automobily, motocykly, traktory, dále motorů pro lodě, letadla či jiné dopravní prostředky, jakož i motorů pro zemědělskou či ostatní motorovou techniku, příslušenství a součásti těchto přístrojů a zařízení, řídicí a kontrolní panely, procesory, integrované obvody (čipy), diagnostické, zkušební a monitorovací přístroje pro motory,

modemy, operační systémy a počítačové paměti pro motory všech druhů, měřicí a regulační zařízení pro tyto motory - vše v rámci této třídy; (12) motory pro pozemní vozidla a řídicí jednotky těchto motorů, zejména dieslových a benzinových motorů osobních automobilů; (37) diagnostika vozidel a jiných motorových prostředků a zařízení, zejména motorů osobních a nákladních automobilů a motocyklů, seřizování a zvyšování výkonu motorů, úpravy a změny nastavení řídicích jednotek motorů, výměna čipů, přestavba motorů na plynový pohon; (38) zaslání a přijímání datových souborů, šíření a výměna informací a zpráv prostřednictvím počítačových sítí; (42) programování řídicích jednotek motorových vozidel, elektronické úpravy, změny a aktualizace softwaru včetně jeho optimalizace pro konkrétní vozidla, přepisování paměti řídicích jednotek přes diagnostickou zásuvku (flashování), úprava softwarových cest.

(511) 7, 9, 12, 37, 38, 42  
(210) O-463265

(111) **304103**  
(220) 09.04.2008  
(151) 03.03.2009

(540)

## ZDRAVÁ BUDOUCNOST

(730) **ZDRAVÁ BUDOUCNOST z.s. - asociace pohybu a výživy dětí**,  
Veverkova 1631/5, Hradec Králové, Pražské Předměstí, 50002, CZ

(510) (9) záznamy zvukové a optické, nahrávky na nosičích v oborově dále uvedených oblastech, vše v rámci této třídy; (16) výrobky z papíru, tiskařské výrobky, časopisy, periodika, fotografie, grafické reprodukce, kalendáře, knihy, manuály, plakáty, publikace, propagační materiály, školní pomůcky - učební a vyučovací pomůcky z oblasti výživy, zdraví, cvičení, zdravého životního stylu, ekologie a ochrany životního prostředí, vše v rámci této třídy; (41) výchova, vzdělávání, zábava, sportovní a kulturní aktivity, organizování a tvorba programů pro fitness, výživu a zdravý životní styl, pro ekologii a ochranu životního prostředí, organizování a vedení seminářů, konzultací, školení, korespondenčních kurzů, denních kurzů, soutěží (zábavných, vzdělávacích, sportovních), výchovně-vzdělávací služby, organizace a programová nabídka pro prázdninové tábory a rekreace, služby pro oddech, kluby zdraví a klubové služby, provozování sportovních zařízení a volno-časových aktivit, vydávání knih, nahrávání (záznamy) video-pásek, vydávání CD a DVD nosičů obsahově zaměřených na výživu, cvičení, zdraví, zdravý životní styl, ekologii, vše v rámci této třídy; (42) tvorba a aktualizace speciálních programů, zaměřených na výuku v oboru výživy, cvičení zdraví, zdravého životního stylu a ekologie.

(511) 9, 16, 41, 42  
(210) O-458029

(111) **304220**  
(220) 22.10.2008  
(151) 03.03.2009  
(540)



(730) **HST TECHNOLOGIC s.r.o.**, Zámecká 221, Vrchlabí, 54301, CZ

(510) (7) upínací a polohovací přípravky používané při svařování - řezací stroje, svařovací stroje elektrické, roboty (stroje), hořáky řezací (stroje), tvářecí stroje, lisovací stroje, kovoobráběcí stroje, manipulátory (stroje), ohýbací stroje, třídící stroje pro průmysl, regulátory rychlosti pro stroje, regulátory otáček pro stroje, podstavce strojů, pouzdra (části strojů), nosné konzoly pro stroje, upínací zařízení pro nástroje, upínací desky (stoly) pro stroje, upínací zařízení strojního nářadí a nástrojů, ovládací zařízení (hydraulická) pro stroje, ovládací zařízení (pneumatická) pro stroje, elektrické generátory (zdroje), automatické, měniče točivého momentu, jiné než pro pozemní vozidla, motory a hnací stroje, pneumatická ovládací zařízení pro stroje,

pohonné mechanismy, jiné než pro pozemní vozidla - převodovky strojů; (9) elektrické svářečské přístroje, svářečské zařízení elektrické, zařízení na sváření elektrickým obloukem, zařízení na řezání elektrickým obloukem, inventory (elektrotechnika), transformátory (elektrotechnika), zařízení na řezání elektrickým obloukem, ionizační přístroje, lasery ne pro lékařské účely, měřicí přístroje, počítadla, počítací strojky, svářečské přilby, řídicí kontrolní panely, svářečské elektrody, systémy pro polohování součástí při svařování, systémy pro mechanizaci svařovacího procesu, systémy pro automatizaci svařovacího procesu, systémy pro robotizaci svařovacího procesu, systémy pro dělení kovů plasmou, systémy pro dělení kovů plamenem, systémy pro dělení kovů laserem, systémy pro dělení materiálů vodním paprskem; (42) navrhování průmyslového designu, průmyslový design, tvorba počítačového systému, tvorba software, instalace počítačových programů - údržba počítačových programů, výzkum v oboru strojírenství, studie technických projektů, projektové studie technické, expertizy, fyzikální výzkum, zkoušky materiálů, poradenské služby v oblasti počítačového hardware, programování počítačové.

(511) 7, 9, 42  
(210) O-463257

(111) **304420**  
(220) 21.10.2008  
(151) 11.03.2009  
(540)



(591) Barevná  
(730) **FIRECLAY, spol. s r.o.**, Záluží 1, UNIPETROL RPA, s.r.o., Litvínov, 43670, CZ  
(740) ZEMAN - podkrušnohorská patentová a známková kancelář, Petr Zeman, Hradní 301, Loket, 35733  
(510) (6) kovové válcované profily, kolejnice, trubky, plechy, kovové konstrukce, kovové lávky, schodiště, zábradlí, stožáry, sloupy, kovové nádrže a nádoby náležející do třídy 6, kovová lana, kovové spojovací materiály, střešní krytina kovová, stavební kování kovové, klempířské výrobky kovové, jiné výrobky z kovu náležející do třídy 6, kovová okna, okenní rámy, okenice, dveře, vrata, zárubně, závory, kovové pletivo, kovové plotové díly; (19) stavební hmoty, například cement, vápno, malty, betony, písek a stavební kamenivo, přísady do betonů, stavební výrobky zdicí, jiné nekovové stavební výrobky pro svislé i vodorovné stavební konstrukce, střešní krytina nekovová, asfalt, dehet, stavební lepenky izolační, dlažební materiály nekovové, stavební dřevo, stavební sklo, stavební výrobky kameninové, příhradové nosníky nekovové, nekovové výrobky pro výplně stavebních otvorů, zejména okna, okenní rámy, okenice, dveře, zárubně, vrata, nekovové stavební konstrukce, stavební kování nekovové, spojovací materiály nekovové, nekovové plotové prvky, geotextilie, roury a trubky nekovové, drobné stavby nekovové; (35) zprostředkování obchodu s výrobky uvedenými u tříd 6 a 19, zprostředkování obchodu s izolačními a těsnicími materiály, zprostředkování obchodu s plastovými výrobky, zejména materiály pro plastová potrubí, zprostředkování obchodu s elektromontážním a elektroinstalačním materiálem, zprostředkování obchodu s topenářským a vodoinstalačním materiálem včetně armatur, zprostředkování obchodu s klempířskými výrobky kovovými i nekovovými, zprostředkování obchodu s čistícími a konzervačními přípravky, zprostředkování obchodu s nátěrovými hmotami, zprostředkování obchodu s náhradními díly pro zařízení topná, chladičí a klimatizační, zprostředkování obchodu s truhlářskými výrobky, zprostředkování obchodu s těsnicími a izolačními výrobky a hmotami, zprostředkování obchodu s jinými výrobky pro údržbu bytového a domovního fondu, řízení obchodní společnosti, obchodní administrativa, organizační a ekonomické poradenství, předvádění nabízených výrobků, obchodní poradenství ve věci uvedených výrobků, reklamní činnost,

vydávání a šíření reklamních a propagačních materiálů; (36) realitní činnost, správa nemovitostí, investiční a developerská činnost, finanční služby, finanční poradenství; (37) provádění staveb, jejich změna a odstraňování, práce zemní, betonářské, zednické, fasádní, obkladačské a dlaždičské, stavební montážní, izolační, pokrývačské, práce malířské a natěračské, práce tapetářské, dokončovací stavební práce, práce topenářské a vodoinstalační, práce plynoinstalační, práce elektrikářské a elektromontážní včetně montáží a oprav vyhrazených elektrických zařízení, přípravné práce pro stavby, včetně prací lešenářských a montáží stavebního bednění, zámečnické práce opravárenského a montážního charakteru, práce truhlářské, provádění terénních úprav po dokončení prací stavebních, zajišťování odborných prohlídek a revizí tlakových nádob, plynových zařízení, výtahů a jiných zdvihacích zařízení, dozorovaných elektrických zařízení a hromosvodů, práce úklidové, stavební údržba nemovitostí, opravy žáruvzdorných vyzdívek, rekonstrukce, modernizace, generální opravy, výstavba nových žáruvzdorných zařízení, čištění povrchů, stavební dozor, poskytování stavebních informací, půjčování a pronájem lešení a stavebního bednění, půjčování a pronájem stavebních strojů a zařízení, bagrů a rypadel, zdvihacích zařízení, stavebního nářadí a jiné stavební mechanizace, demolice budov, utěšování a izolování budov, provádění izolací proti vodě a vlhkosti, antikorozi ochrana, povrchové čištění budov, asfaltování, dláždění cest, pískování, sádrování, umělecká truhlářská výroba a opravy, montáž, čištění a opravy pecí a kotlů, hornická činnost, těžba nerostů a surovin, těžba dřeva, přípravné práce pro stavby, opravy motorových i nemotorových vozidel, stavebních strojů, dobývacích strojů, dopravníků, zdvihacích zařízení, stavebního nářadí a lehké stavební mechanizace; (39) silniční motorová doprava, zprostředkování dopravy, vzdušná přeprava břemen, zprostředkování a zajišťování železniční a lodní přepravy, přeprava hmot pomocí dopravníků, technické služby v dopravě a přepravě, půjčování a pronájem automobilů, nákladních vozidel, přepravníků, dopravníků, zdvihadel, pronájem garáží, parkovacích ploch, skladišť, deponií, rozvod elektřiny, rozvod plynů, rozvod energie, rozvod vody, nakládání a vykládání nákladů, stěhování, skladování zboží, hmot a materiálů, provozování deponií, poskytování informací o dopravě a skladování; (40) nakládání s odpady, zámečnické práce výrobního charakteru, svařování, zpracování dřeva, kotlářství, kovářství, kovoobrábění, dřevoobrábění, práce tesařské, obrábění plastů, technologické úpravy kovových předmětů (například kalení), splétání lan, dělení materiálů; (42) expertizy a inženýrské práce, stavební projekce, činnosti projektantů a konstruktérů, studie technických projektů, technologické činnosti ve stavebnictví, práce v oboru urbanizmu a architektury, architektonické poradenství, průmyslový design, počítačová grafika, tvorba software, zajišťování prací geologických a geodetických, laboratorní práce, výzkum a vývoj zejména v oboru stavebním a strojírenským a v oboru technických plastů.

(511) 6, 19, 35, 36, 37, 39, 40, 42  
(210) O-463155

(111) **304459**  
(220) 05.11.2008  
(151) 11.03.2009  
(540)



(730) **Lovochemie, a.s.**, Tereziánská 57, Lovosice, 41017, CZ  
(510) (1) hnojiva pro půdu.  
(511) 1  
(210) O-463493

(111) **304549**  
(220) 09.04.2008  
(151) 19.03.2009  
(540)

## BIOCLUB

(730) **FINCLUB PLUS, a.s.**, Vendryně 144, Třinec, 73994, CZ  
(740) Ing. Libor Markes, Grohova 54, Brno, 60200  
(510) (3) kosmetika, parfumerie, mýdla, zubní pasty, prostředky k čištění, praní, leštění; (16) periodické a neperiodické tiskoviny, výrobky z papíru a lepenky, obrazy, fotografie, obaly, psací potřeby, kancelářské potřeby s výjimkou nábytku; (25) oděvy, obuv, pokrývky hlavy; (29) maso, drůbež, ryby, zvěřina, masové výrobky, konzervované, sušené, zavařené nebo mražené ovoce a zelenina, jedlé tuky a oleje, vejce, mléko a mléčné výrobky, vše vyráběné v souladu s předpisy o ekologickém zemědělství; (30) káva, kakao, čokoláda, nápoje na bázi těchto produktů, čaj, kávové náhražky, mouka a přípravky z obilnin, chléb a veškeré pečivo, cukrovinky, zmrzlina, med, droždí, prášky do těsta, sůl, hořčice, ocet, koření, vše vyráběné v souladu s předpisy o ekologickém zemědělství; (32) piva a nealkoholické nápoje; (33) alkoholické nápoje, vína, lihoviny.  
(511) 3, 16, 25, 29, 30, 32, 33  
(210) O-458011

(111) **304552**  
(220) 07.05.2008  
(151) 19.03.2009  
(540)



(730) **CATUS spol. s r.o.**, Kyjovská 1598, Havlíčkův Brod, 58001, CZ  
(740) Mgr. Klára Studená, advokátka, patentová zástupkyně, Na Poříčí 12, Praha 1, 11000  
(510) (16) výrobky papírenské, papírenské zboží, tiskoviny, samolepky.  
(511) 16  
(210) O-458864

(111) **304631**  
(220) 24.10.2008  
(151) 19.03.2009  
(540)

## RETIGO EASY COOKING

(730) **RETIGO s.r.o.**, Láň 2310, PS 43, Rožnov pod Radhoštěm, 75664, CZ  
(740) HM PARTNERS s.r.o., Ing. Zdeněk Michálek, Štefánikova 1163/12, Kopřivnice, 74221  
(510) (7) stroje pro nápojový průmysl, stroje pro gastronomii, elektromechanické stroje na přípravu nápojů, elektromechanické kuchyňské spotřebiče, elektrická zařízení na zpracování potravin, všechno výše uvedené zboží zařazené do třídy 7; (9) elektrické a elektronické ovládací a monitorovací jednotky pro stroje pro nápojový průmysl, pro stroje pro gastronomii, pro elektromechanické stroje na přípravu nápojů, pro elektromechanické kuchyňské spotřebiče, pro přístroje pro topení, výrobu páry, vaření a chlazení, pro elektrické kávovary, pro elektrické stroje na přípravu čaje, pro mrazničky na rychlé zmrazení a pro parní trouby, zařazené do třídy 9; (11) přístroje pro topení, výrobu páry, vaření a chlazení, elektrické kávovary, elektrické stroje na přípravu čaje, mrazničky na rychlé zmrazení, parní trouby, kombinované trouby, konveční trouby, teplovzdušné trouby, trouby na pečení, pece, pečicí trouby, kamna, pece, sporáky, všechno výše uvedené zboží zařazené do třídy 11; (35) reklamní a propagační činnost, obchodní činnost v oblasti zboží zařazeného do tříd 7, 9 a 11, marketing.  
(511) 7, 9, 11, 35  
(210) O-463279

(111) **304687**  
(220) 21.11.2008  
(151) 19.03.2009  
(540)

### JANPET

(730) **Nývlt Jan**, K. Čapka 1196, Řevnice, 25230, CZ  
**Petr Holeček**, Písecká 2023/16, Praha 3, 13000, CZ  
(740) Ing. Michal Jupa, patentový zástupce, Na Baních 1385, Praha 5 - Zbraslav, 15600  
(510) (35) zprostředkovatelská, konzultační, obstaravatelská činnost v oblasti obchodu s pozemními dopravními prostředky, s jejich příslušenstvím, doplňky a náhradními díly, zejména s audio - video příslušenstvím, s mazivy, s provozními náplněmi, s koly a pneumatikami a s drobnými interiérovými a exteriérovými doplňky motorových vozidel; (37) servis, opravy, údržba, seřizování a mytí dopravních prostředků, montáž a demontáž motorových vozidel, náhradních dílů k nim, jejich doplňků a autopříslušenství, zejména provoz autoopravny a pneuservisu, zprostředkovatelská, konzultační a poradenská činnost v uvedených oblastech.  
(511) 35, 37  
(210) O-463944

(111) **304773**  
(220) 11.04.2008  
(151) 01.04.2009  
(540)

### ČESKÁ TECHNOLOGICKÁ PLATFORMA PRO POTRAVINY

(730) **Potravinářská komora České republiky**, Počernická 96/272, Praha 10 - Malešice, 10803, CZ  
(510) (35) propagační činnost, reklama, pomoc při řízení obchodní činnosti, obchodní administrativní, kancelářské práce; (41) výchova, vzdělávání, zábava, sportovní a kulturní aktivity; (42) vědecké a technologické služby a související výzkum a projektování, analytické a výzkumné služby v průmyslu, navrhování a vývoj počítačového hardwaru a softwaru.  
(511) 35, 41, 42  
(210) O-458133

(111) **304820**  
(220) 14.10.2008  
(151) 01.04.2009  
(540)



(591) Barevná  
(730) **REWE-Beteiligungs-Holding International GmbH**, Domstrasse 20, 50668 Cologne, DE  
(740) Traplová Hadravská, advokátní a patentová kancelář, Mgr. Jana Šuranová Traplová, advokátka, Přístavní 24, Praha 7, 17000  
(510) (29) maso, mleté maso, uzeniny, směs vepřového a hovězího, vepřové maso, hovězí maso, ryby, drůbež, zvěřina.  
(511) 29  
(210) O-463005

(111) **304869**  
(220) 11.11.2008  
(151) 01.04.2009  
(540)

### ANGIS

(730) **Angis s.r.o.**, Jiřího Wolkerova 495/3, Vyškov, Vyškov-Město, 68201, CZ  
(740) Ing. Jiří Dohnal, Nedbalova 29, Brno, 62300  
(510) (3) přípravky pro bělení a jiné prostředky k praní, přípravky pro čištění, leštění, odmašťování a broušení, mýdla, parfumerie, vonné oleje, kosmetika, vlasové vody (lotions), šampony, laky na vlasy, gely na vlasy, vlasová kosmetika typu blanch, oxidy pro vlasovou kosmetiku, přípravky pro trvalou ondulaci, balzámy na vlasy, ošetřující masky na vlasy, modelační přípravky na vlasy, krémy pro ošetření a regeneraci pokožky rukou, barvy pro vlasovou kosmetiku, vzorník barevné škály pro výběr a/nebo pro ověření odstínu barev pro vlasovou kosmetiku, zubní pasty a prášky; (5) výrobky farmaceutické, zvěrolékařské a zdravotnické včetně drog k léčebným účelům, výrobky pro osobní hygienu k léčebným účelům, kromě toaletních potřeb, infuzní roztoky, medicínální vína a čaje, diagnostické přípravky pro léčebné účely, vakcíny, séra a výrobky z krve a krevních derivátů, kultury mikroorganismů pro lékařské a zvěrolékařské účely, desinfekční prostředky pro hygienické účely, přípravky baktericidní a fungicidní spadající do této třídy, insekticidy a herbicidy, přísady do krmiv, spadající do této třídy, dermatologické výrobky k léčebným účelům, léčebná kosmetika, výrobky dietetické a silící k léčebným účelům, potraviny pro děti k léčebným účelům, potraviny pro batolata, vitamínové a multivitaminové přípravky a nápoje, vitamíny a minerály a stopové prvky, výtažky z bylin a kombinované přípravky z vitamínů, minerálů a bylinných výtažků, potravinové doplňky obohacené vitamíny a/nebo minerály a/nebo stopovými prvky, vše na bázi přírodních produktů pro regeneraci a rekondici k léčebným účelům, desinfekční prostředky k ničení plevelu a k hubení živočišných škůdců včetně parazitů; (9) elektrické přístroje pro indikaci a/nebo ovládání parametrů fyzikálních veličin okolního prostředí, zejména teploty, vlhkosti, tlaku, rychlosti a/nebo směru proudění okolního tekutinového prostředí, a/nebo parametrů elektrického a/nebo magnetického pole, elektrické přístroje pro analýzu vyšších harmonických parametrických fyzikálních veličin elektrického a/nebo magnetického pole, přístroje a nástroje pro vedení, přepínání, přeměnu, akumulaci, regulaci nebo řízení elektrického proudu a/nebo napětí, rozvaděče nízkého napětí, přístroje a zařízení pro záznam, zesilování, reprodukci a přenos písma, zvuku a obrazu nebo jiných dat, videorekordéry, videokamery, software na elektronických, magnetických a optických nosičích všeho druhu, elektronické, magnetické nebo optické nosiče zvukových a/nebo obrazových záznamů nahrané i nenahrané, videokazety nahrané i nenahrané, audiokazety nahrané i nenahrané, audiovizuální programy, audiovizuální díla, audiovizuální díla v digitální podobě, CD disky, videodiskety, audiodiskety, informace a záznamy v elektronické podobě, elektronické datové sítě, počítačové a telekomunikační elektronické sítě a systémy pro přenos dat, data, databáze a databázové produkty na elektronických, magnetických a optických nosičích všeho druhu a v elektronických, datových, informačních, počítačových a telekomunikačních sítích všeho druhu, zařízení a přístroje pro datovou komunikaci, elektronické časopisy, knihy v elektronické podobě, multimediální noviny a časopisy, multimediální, zejména elektronická periodika, multimediální informační katalogy, kancelářská technika, zejména počítače, jejich periferní vybavení včetně diskové jednotky pro uchování programu, počítačové terminály, počítačový hardware, počítačové periferie, počítačové sítě, diskové paměti, jednotky pro vnitřní řízení, počítačové programy, počítačové programy na nosičích, počítačové programy na magnetických, elektronických a optických nosičích, ostatní příslušenství počítačů, databanky, rádio/rozhlasové vysílače, zvukové a/nebo obrazové přehrávače do vozidel, globální polohové systémy (GPS), navigační přístroje pro vozidla, počítačové programy pro přístup, prohlížení a/nebo prohledávání on-line databází, elektronická zařízení, přístroje a nástroje pro bezdrátový příjem, ukládání a/nebo přenos dat a zpráv, počítačové programy pro přenos a/nebo přeměňování dat a zpráv, internetové elektronické pošty a/nebo dalších dat do alespoň jednoho elektronického zařízení a/nebo počítače a/nebo serveru, související software pro synchronizaci dat, software pro počítačové a telekomunikační sítě, software pro umožnění komunikace prostřednictvím místních nebo globálních komunikačních sítí, včetně internetu, intranetu, televize, mobilní komunikace, satelitních sítí nebo celulárních radiotelefonních sítí, telekomunikační faxové přístroje, kopírovací technika, telefonní přístroje, včetně v kombinaci se záznamníky, elektronické kalkulačky apod., související doplňkové zařízení, příslušenství a náhradní díly k výše uvedeným výrobkům, elektrické cívky a držáky elektrických cívek, galvanické články, elektrické kolektory, elektrické kontaktní zařízení,

elektrické ovládací, spínací a rozvodné desky, elektrické pojistky, elektrické poplašné zvonky, elektrické přípojky, elektrické přístroje pro spouštění a/nebo ovládání strojů a motorů pomocí elektrických veličin, jako například proudů a/nebo napětí, elektrické přístroje pro odporové i oboukóvé svařování, elektrické spínače, elektrické transformátory, elektrické ukazovací přístroje, jako například elektroměry, elektrické přístroje na zjišťování závad, hasicí zařízení elektráren, elektrické vedení, jakož i kabely elektrického vedení, elektrické vodiče, jakož i ohebné a světelné a elektricky izolovaný drát, elektrické výbojky s výjimkou výbojek na osvětlení, elektrorody pro elektrické sváření, elektronky (rádio), diody, tranzistory (elektrotechnika), integrované elektronické obvody, jakož i s programovatelným prvkem, včetně mikročipů, elektrodynamické přístroje, elektrogalvanizační přístroje, elektrolyzéry, monočlánky, alkalické články, elektrické akumulátory, speciální pouzdra pro zařízení, přístroje a nástroje, které jsou zařazeny do této třídy; (10) přístroje a nástroje lékařské, chirurgické, zubolékařské a zvěrolékařské včetně souvisejícího speciálního nábytku a zdravotnických pomůcek, které nejsou zařazeny do jiných tříd; (16) papír, lepenka a výrobky z těchto materiálů, které nejsou zařazeny do jiných tříd, tiskárenské výrobky, tiskoviny, časopisy, periodika, knihy, potřeby pro knižní vazby, fotografie, papírenské zboží, fotografie, folie z umělých hmot na balení, kalendáře, katalogy, prospekty, plakáty, pohlednice, mapy, obálky, obaly spadající do této třídy, desky spadající do této třídy, dopisní papír, držáky na psací potřeby, etikety kromě textilních, samolepky, vlajky papírové, papír balicí, papírové ubrusy, psací potřeby, psací podložky, psací soupravy, lepidla pro papírenství nebo domácnost, materiál pro umělce, štetce, psací stroje a kancelářské potřeby s výjimkou nábytku, kancelářské pořadače, učební a školní potřeby a pomůcky s výjimkou přístrojů, plastické obaly, které nejsou zařazeny do jiných tříd; (18) kůže, imitace kůže, výrobky z těchto materiálů, pokud nejsou obsaženy v jiných třídách, surové kůže a kožešiny, kožená lepenka, kabelky, krabice z vulkanofibr, kufry, kufříky, nákupní tašky, peněženky, pouzdra na klíče (kožená galanterie), pouzdra na deštníky, kožená pouzdra na pružiny, přikrývky na koně, kožené pytle jako obaly, ruksaky, cestovní brašny, školní tašky, lovecké torby, schránky kožené nebo z kožené lepenky, nákupní sítky, názeřlovací záplaty na opravu kůže a/nebo imitace kůže, názeřlovací ozdoby z kůže a/nebo imitace kůže, deštníky, slunečníky a hole, kožené šňůrky, postroje na koně a sedlářské výrobky; (20) nábytek včetně kovového a kempingového nábytku, rámy, výrobky ze dřeva, korku, třtiny, vrbového proutí, rohoviny, kosti, slonoviny, z kotic, želoviny, jantaru, perleti, mošské pěny, buničiny, pokud nejsou zahrnuty v jiných třídách, výrobky z náhražek těchto materiálů včetně výrobků z plastických hmot, pokud nejsou zařazeny v jiných třídách, například zámečnické výrobky nekovové, domovní schránky ani kovové ani zděné, matrace, žíněnky, podhlavníky; (25) oděvy, obuv, kloboučnické zboží včetně pro sportovní a rekreační účely v rámci této třídy; (28) hry v rámci této třídy, tělocvičné a sportovní potřeby, s výjimkou oděvů, sportovní potřeby, pokud nejsou zařazeny do jiných tříd, například rybářské potřeby, hrací žetony, stolní hry, domina, hrací karty, společenské hry, hračky, výukově zábavní hry a/nebo hračky, dřevěné hračky, ozdoby na vánoční stromky s výjimkou osvětlení a cukrovinek; (35) inzertní, reklamní a propagační činnost, poskytování pomoci při provozu obchodu, včetně zprostředkování obchodních a souvisejících obchodně personálních záležitostí, správa obchodních zájmů třetích osob v oblasti jejich movitého majetku, kontrola, vedení, ochrana, vypracování statistických přehledů, poradenství v oblasti organizace a ekonomiky podnikání, marketing, průzkum a analýzy trhů, pronájem kancelářských strojů a zařízení, pronájem prodejních automatů, distribuce zboží k reklamním účelům, rozmnožování dokumentů, obstaravatelská, zprostředkovatelská a poradenská činnost v oblasti výše uvedených služeb třídy 35; (39) doprava, přepravování a skladování zboží, zejména osobní a nákladní silniční motorová doprava, přeprava raněných, nemocných a rodiček, přeprava typu home-car, přeprava zdravotnických a sanitárních prostředků, zejména biologických preparátů, krve a jejich derivátů zprostředkování těchto přeprav, pronájem vozů lékařské a sanitní služby, doprava v rámci služeb cestovní kanceláře, organizování cest, poskytování a zprostředkování cestovních služeb, zprostředkování dopravy, poskytování průvodcovských služeb, pořádání prohlídek, zájezdů a výletů, pronájem vozidel, garáží, parkovišť a skladů, provozování lyžařského vleku, zprostředkovatelská a poradenská činnost a služby v této oblasti; (41) činnost vyučovací, výchovná, vzdělávací a zábavní včetně pořádání specializačních doškolovacích kurzů, symposií a konferencí, doprovodné výstavy k výchovným a vzdělávacím účelům, provozování pracovní diskusního a zájmového klubu, překladatelské služby, organizování společensko-kulturních akcí, tvorba rozhlasových a televizních programů, tvorba audiovizuálních programů, pořádání zábavních pořadů, pořádání zábavních soutěží, vzdělávací činnost v oblasti regenerace a rekonvalescence, zejména kardiiovaskulárního systému a/nebo pohybového aparátu, činnost v

oblasti sportovních aktivit, provozování tělovýchovných zařízení a zařízení pro regeneraci a rekonvalescence, jakož i ke sportovním a zábavním účelům, nakladatelská a vydavatelská činnost, spadající do této třídy, poradenská služby v oblasti výuky první pomoci a resuscitace, obstaravatelská, zprostředkovatelská a poradenská činnost v oblasti výše uvedených služeb; (44) poradenské služby v oblasti zdravotní péče o kardiiovaskulární systém a/nebo pohybový aparát, služby v oblasti poskytování základní a specializované ambulantní zdravotní péče obyvatelstva, komplexní preventivní, diagnostická, zdravotní, rehabilitační a lékárenská péče, provozování lékárny, výdejní činnost pro veřejnost a výdej pro ambulantní zdravotnická zařízení, příprava léčivých přípravků bez požadavků sterility i léčivých přípravků sterilních, vstupní kontrola léčiv, lékárenská pohotovostní služba, poradenské služby v oblasti prevence, diagnostiky, léčby a výzkumu kardiiovaskulárních chorob, poradenské služby v oblasti výuky první pomoci a resuscitace, poradenské služby v oblasti propagace a popularizace zdravého životního stylu, správné pohybové aktivity, jakož i vydávání souvisejících stanovisek a posudků, posuzování pedagogických dokumentů, provádění návrhů a odborných posudků, v praktických otázkách diagnostických, léčebných, preventivních, zdravotně výchovných a profesionálně etických v oborech kardiologie a souvisejících lékařských oborů, v oblasti zdravotní péče o kardiiovaskulární systém, jakož i v oblasti propagace zdravého životního stylu a správné pohybové aktivity, obstaravatelská a zprostředkovatelská činnost v oblasti výše uvedených služeb.

(511) 3, 5, 9, 10, 16, 18, 20, 25, 28, 35, 39, 41, 44

(210) O-463667

(111) **305081**

(220) 05.10.2007

(151) 29.04.2009

(540)

## ZAHRADNINY

(730) Štochl Karel, č.p. 58, Radíkovice, 50327, CZ

(740) JUDr. Kamil Podrouzek, Fráni Šrámka 1139, Hradec Králové, 50002

(510) (31) výrobky zemědělské, zahradnické, lesní a zrní neuvedené v jiných třídách, živá zvířata, čerstvé ovoce a zelenina, osivo, rostliny a přírodní květiny, krmivo pro zvířata, slad; (44) lékařské služby, veterinární služby, péče o hygienu a krásu osob a zvířat, zemědělské, zahradnické a lesnické služby.

(511) 31, 44

(210) O-452500

(111) **305115**

(220) 22.10.2008

(151) 29.04.2009

(540)

**kodex • reality**

(591) Barevná

(730) Kostka Vladimír Dis., Pod Vinicí 472, Vysoká nad Labem, 50301, CZ

(510) (35) činnost podnikatelských, organizačních a ekonomických poradců; (36) realitní činnost, činnost finančních poradců.

(511) 35, 36

(210) O-463206



(111) **305260**  
(220) 23.09.2008  
(151) 11.05.2009  
(540)



(730) **BRUSH SEM s.r.o.**, Tř. Edvarda Beneše 39/564, Plzeň, 30100, CZ  
(510) (7) elektrické generátory, turbogenerátory.  
(511) 7  
(210) O-462486

(111) **305263**  
(220) 23.09.2008  
(151) 11.05.2009  
(540)

**ŠKODA**

(730) **BRUSH SEM s.r.o.**, Tř. Edvarda Beneše 39/564, Plzeň, 30100, CZ  
(510) (7) elektrické generátory, turbogenerátory.  
(511) 7  
(210) O-462489

(111) **305261**  
(220) 23.09.2008  
(151) 11.05.2009  
(540)



(730) **BRUSH SEM s.r.o.**, Tř. Edvarda Beneše 39/564, Plzeň, 30100, CZ  
(510) (7) elektrické generátory, turbogenerátory.  
(511) 7  
(210) O-462487

(111) **305418**  
(220) 22.12.2008  
(151) 11.05.2009  
(540)



(591) Barevná  
(730) **RAIFFEISENBANK a.s.**, Hvězdova 1716/2b, Praha 4, 14078, CZ  
(510) (36) bankovníctví.  
(511) 36  
(210) O-464767

(111) **305262**  
(220) 23.09.2008  
(151) 11.05.2009  
(540)



(730) **BRUSH SEM s.r.o.**, Tř. Edvarda Beneše 39/564, Plzeň, 30100, CZ  
(510) (7) elektrické generátory, turbogenerátory.  
(511) 7  
(210) O-462488

(111) **305457**  
(220) 13.02.2008  
(151) 20.05.2009  
(540)

**IBS expert**

(730) **PELKE, SE**, Litvínovská 609/3, Praha 9 - Prosek, 19000, CZ  
(740) Ing. Dobroslav Musil, patentová kancelář, Zábřdovická 11, Brno, 61500  
(510) (9) měřicí přístroje, vyhodnocovací přístroje, optické přístroje a pomůcky pro znalectví silničních vozidel, databanky vozidel, příslušenství a dílů, zejména on-line; (12) silniční vozidla, dopravní prostředky pozemní, motory pro pozemní vozidla, spojky a převodová ústrojí pro pozemní

vozidla; (35) zprostředkování obchodních případů v oblasti motorových vozidel, zprostředkování prodeje silničních vozidel, vypracování, shromažďování a třídění dokumentů týkajících se silniční dopravy, využívání statistických údajů; (36) poskytování služeb týkajících se pojišťovnictví, zejména poskytované pojišťovatelům a pojištěnému, odhady škod a odhady cen motorových vozidel, dopravního zařízení; (37) služby týkající se údržby a oprav vozidel; (39) služby týkající se silniční dopravy se zaměřením na silniční vozidla a služby spojené s tímto druhem dopravy, pronájem vozidel, odborné konzultace vztahující se k silniční dopravě a vozidlům; (41) vydavatelská činnost se zaměřením na ceníky vozidel, vydávání odborných publikací v oblasti znalectví motorových vozidel; (42) služby poskytované znalci z oboru silniční dopravy a silničních vozidel, znalecké posudky, technicko-ekonomická pomoc pro znalce v oboru silniční dopravy a vozidel, tj. tvorba a poskytování odborných databází znalcům, související konzultace a poradenství.

(511) 9, 12, 35, 36, 37, 39, 41, 42  
(210) O-456386

(111) **305868**  
(220) 26.11.2008  
(151) 10.06.2009  
(540)

### ROBELA

(730) **presi - DENT s.r.o.**, Dulov 165, 018 52 Dulov, SK  
(740) Ing. Libor Markes, patentový zástupce, Grohova 54, Brno, 60200  
(510) (7) ruční nářadí a nástroje na jiný než ruční pohon v rámci této třídy; (8) ruční nářadí a nástroje na ruční pohon; (37) autoopravny, montáž v rámci opravárenské činnosti, opravy, údržby, umývání a leštění automobilů a motorových vozidel, odstraňování nerovností karosérií automobilů způsobených ledem, krupobitím; (40) opracovávání kovů; (42) inženýrská činnost, projektová činnost, expertizy, vývoj, výzkum ve strojírenské výrobě.

(511) 7, 8, 37, 40, 42  
(210) O-464055

(111) **306938**  
(220) 03.04.2008  
(151) 05.08.2009  
(540)

### KLOZETKY

(730) **VALIDITA s.r.o.**, Jílovská 1156/53, Praha 4, 14200, CZ  
(510) (5) hygienický kryt na záchodové prkénko; (35) zprostředkování obchodu a prodej výrobků uvedených ve třídě 5.

(511) 5, 35  
(210) O-457826

(111) **307026**  
(220) 27.03.2009  
(151) 05.08.2009  
(540)



(730) **KOMORA AUDITORŮ ČESKÉ REPUBLIKY**, Opletalova 55, Praha 1, 11000, CZ  
(510) (16) tiskoviny; (35) vedení seznamu auditorů, právnických osob vykonávajících auditorskou činnost a asistentů auditora a vydávání dekretů a licencí, vykonávání dohledu nad řádným výkonem auditorské činnosti; (41) vzdělávací činnost, publikační činnost, provádění odborných zkoušek, provádění speciálních zkoušek.

(511) 16, 35, 41  
(210) O-466880

(111) **307027**  
(220) 27.03.2009  
(151) 05.08.2009  
(540)



(730) **KOMORA AUDITORŮ ČESKÉ REPUBLIKY**, Opletalova 55, Praha 1, 11000, CZ  
(510) (16) tiskoviny; (35) vedení seznamu auditorů, právnických osob vykonávajících auditorskou činnost a asistentů auditora a vydávání dekretů a licencí, vykonávání dohledu nad řádným výkonem auditorské činnosti; (41) vzdělávací činnost, publikační činnost, provádění odborných zkoušek, provádění speciálních zkoušek.

(511) 16, 35, 41  
(210) O-466881

(111) **307169**  
(220) 25.03.2009  
(151) 12.08.2009  
(540)



(591) Barevná  
(730) **LONDA spol. s r. o.**, Na příkopě 859/22, Praha 1, Nové Město, 11000, CZ  
(510) (9) nahanané a nenahanané nosiče zvuku a obrazu, audiokazety, videokazety, magnetofonové pásky, gramofonové desky, kompaktní disky; (16) propagační tiskoviny, katalogy, prospekty, plakáty, kalendáře, fotografie, knihy, časopisy, pohlednice, penály, těžítka, periodické a neperiodické tiskoviny, tiskárenské výrobky, kancelářské potřeby, spadající do této třídy, potřeby pro knižní vazby, papírenské zboží, lepidla pro papírenské zboží nebo domácnost, štetce, štočky, papír, lepenka a výrobky z těchto materiálů, které nejsou zařazeny do jiných tříd, fotografie, učební pomůcky s výjimkou aparátů, umělecké nebo ozdobné předměty z papíru nebo plastických hmot; (35) reklamní a propagační činnost prostřednictvím jakéhokoliv média, prostřednictvím telefonní sítě nebo datové sítě nebo informační sítě, inzertní činnost, zprostředkování reklamy, inzerce a propagace, zprostředkovatelská činnost v oblasti obchodu s výrobky ve tř. 9 a 16; (38) provozování rozhlasového vysílání, šíření a výměna informací prostřednictvím počítačových a telekomunikačních sítí včetně Internetu; (41) činnost vyučující, vzdělávací a zábavná, pořádání koncertů, hudební soutěže, živá kulturní vystoupení, tvorba rozhlasových programů, publicistika, činnost vydavatelská a nakladatelská; (42) poradenská a konzultační činnost v oblasti multimediální a masmediální tvorby.

(511) 9, 16, 35, 38, 41, 42  
(210) O-466819

(111) **307207**  
(220) 09.04.2009  
(151) 12.08.2009  
(540)

**AB-reality.cz**

(591) Barevná  
(730) **AB - reality.cz s.r.o.**, U nádraží 1763/5a, Teplice, 41501, CZ  
(510) (16) propagační materiály, tiskárenské výrobky, brožury, letáky; (35) reklamní a propagační činnost; (36) zprostředkování finančních služeb, služby realitní kanceláře, zprostředkování nemovitostí, pronájem nemovitostí, oceňování a odhady nemovitostí, správa nemovitostí, poradenská činnost v oblasti nemovitostí a finančnictví.  
(511) 16, 35, 36  
(210) O-467194

(111) **307553**  
(220) 21.02.2008  
(151) 09.09.2009  
(540)

**Garantinvest**

(730) **Raiffeisenbank a.s.**, Hvězdova 1716/2b, Praha 4, 14078, CZ  
(510) (36) bankovníctví, vydávání cenných papírů, investice (kapitálové).  
(511) 36  
(210) O-456651

(111) **307555**  
(220) 24.06.2008  
(151) 09.09.2009  
(540)

**Milkin**

(730) **ALIMPEX FOOD, a.s.**, Českobrodská 1174, Praha 9, 19800, CZ  
(740) **FISCHER & PARTNER Intellectual Property s.r.o.**, Ing. Michael Fischer, Na Hrobcích 294/5, Praha 2, 12800  
(510) (16) papír voskovaný, výrobky z papíru a kartónu, zejména krabice pro ukládání předmětů, papírové a umělohmotné karty, kartotéční listky, obaly a kelímky, fotografie, obtisky, tiskoviny, zejména časopisy, brožury a reklamní letáky, papírové známky; (29) mléko, smetana, mléčné výrobky a nápoje spadající do třídy 29, jogurty neobsahující čokoládu a/nebo kakao a/nebo čokoládovou a/nebo kakaovou příchut', máslo, sýry, pomazánky a dezerty spadající do třídy 29, maso, masné výrobky, paštiky, uzeniny, zvěřina, ryby, výrobky z ryb, potraviny z masa, ryb, drůbeže a zvěřin, tukové pomazánky, kaviár, vejce, žampiony konzervované, kompoty a džemy, mražené ovoce, polévky, saláty ovocné a zeleninové, konzervované, sušené nebo vařené potraviny z masa, ryb, drůbeže, zvěřiny nebo mléka, konzervy masové, rybí, zeleninové.

(511) 16, 29  
(210) O-460219

(111) **307766**  
(220) 09.04.2009  
(151) 15.09.2009  
(540)



(591) Barevná  
(730) **REVOK s.r.o.**, Bulharská 1557, Česká Lípa, 47002, CZ  
(510) (6) obecné kovy a jejich slitiny, kovové stavební materiály, zejména kovové konstrukce všeho druhu, kovové zámečnické výrobky; (11) zařízení vzduchotechnická, klimatizační, topná a pro úpravu vzduchu, jejich součásti a příslušenství spadající do této třídy; (37) stavby a opravy, stavební a montážní činnost ve stavebnictví, zámečnictví, klempířství, topenářství, instalatérství a pokrývačství a další služby ve stavebnictví.  
(511) 6, 11, 37  
(210) O-467201

(111) **307865**  
(220) 20.02.2009  
(151) 22.09.2009  
(540)

**KKcomp**

(730) **Křišťoufek Karel Ing.**, Janáčkova 1144, Pečky, 28911, CZ  
(510) (9) počítače a počítačové systémy všeho druhu včetně počítačů průmyslových a přenosných, veškeré příslušenství pro počítače spadající do této třídy, zobrazující zařízení počítačů, displeje, monitory, projekory, vstupní zařízení počítačů, digitalizéry, klávesnice, scanery, výstupní zařízení počítačů, tiskárny, plotry, osvitové jednotky, zařízení pro síťové spojení počítačů, zařízení a speciální komponenty spadající do této třídy, paměťová zařízení, čtečky čipových karet, tréninkové simulátory řízení a ovládání vozidel, napájecí zdroje, signální, měřicí a testovací zařízení, externí a interní magnetooptické jednotky, jednotky CD-ROM, DVD-ROM, CD-RW, diskové a disketové jednotky, počítačové programy na magnetických nosičích a ostatní příslušenství počítačů, náhradní díly a spotřební materiál spadající do této třídy pro uvedená zařízení a komponenty, disky, diskety, čipové karty, telekomunikační zařízení drátové a bezdrátové a modemy; (35) automatizované zpracování dat; (42) služby výpočetní techniky, tvorba softwaru, vytváření, instalace, spouštění a aktualizace počítačových programů, zálohování, poradenská a konzultační činnost v oblasti počítačového softwaru a hardwaru, pronájem hardwaru, projektová činnost, tvorba bází dat, zprostředkovatelská činnost v oblasti služeb výpočetní techniky.

(511) 9, 35, 42  
(210) O-465985

(111) **307958**  
(220) 31.07.2008  
(151) 29.09.2009  
(540)

## EURÓPÉ

(730) **EURÓPÉ R.P. s.r.o.**, Strakonická 1032/2, Praha 5, Smíchov, 15000, CZ  
(740) Ing. Václav Kratochvíl, patentový zástupce, Tábořská 758/33, Mladá Boleslav, 29301  
(510) (39) lodní doprava, dopravní informace, zprostředkování pronájmu lodí; (41) zábava, plánování a organizování party, organizování kulturních produkcí, prezentací a soutěží, zprostředkovatelské služby v oblasti kultury, poskytování informací o možnostech zábavy; (43) hostinská činnost, restaurace, kavárna, zprostředkovatelská činnost v oblasti gastronomie, vše na lodích.  
(511) 39, 41, 43  
(210) O-461203

(111) **309108**  
(220) 26.03.2009  
(151) 09.12.2009  
(540)

## BONIFANTES

(730) **Klub Chlapeckého sboru BONIFANTES**, Gorkého 2658, Pardubice, 53002, CZ  
(510) (9) nahrané zvukové a obrazové nosiče; (35) reklamní a propagační činnost v oblasti kultury, zábavy a vzdělávání, zprostředkovatelská činnost při řízení obchodní činnosti v oblasti kultury, zábavy a vzdělávání, grafické úpravy pro reklamní účely; (41) vzdělávání a výuka, organizování a pořádání koncertů, koncertních turné a soutěží, nahrávání, půjčování a pořizování zvukových a obrazových záznamů, fotografování, grafické úpravy - jiné než pro reklamní účely, agenturní činnost v oblasti kultury, zábavy a vzdělávání, vydávání notového materiálu, zprostředkovatelská činnost v oblasti kultury, zábavy a vzdělávání.  
(511) 9, 35, 41  
(210) O-466833

(111) **313699**  
(220) 02.04.2008  
(151) 18.08.2010  
(540)

## AUTOKLIK

(730) **CZECH NEWS CENTER a.s.**, Komunardů 1584/42, Praha, 17000, CZ  
(510) (9) elektronické publikace s možností stažení, rozhlasové a televizní pořady na nosičích zvukových a obrazových záznamů, elektronické soubory informací, zejména z oblasti motorismu, počítačový software, zařízení ke zpracování textu a dat, textové procesory, snímače obrazu - skenery, snímače znaků, nosiče dat, diskety, magnetické nosiče dat, optické nosiče dat, optické disky kompaktní - CD ROM, elektronické oznamovací tabule, vizuální zobrazovací jednotky, přístroje pro připojení na televizní přijímače, vysílače (telekomunikace); (35) obchodní nebo podnikatelské informace, obchodní nebo podnikatelský průzkum, odborné obchodní poradenství a služby v obchodní činnosti, organizování komerčních a reklamních výstav, pořádání veletrhů pro obchodní a reklamní účely, dodavatelské služby pro třetí osoby, obchodní reklama a propagace, venkovní reklama, reklama on-line v počítačové síti, rozhlasová a televizní reklama, vydávání, aktualizace, rozšiřování a zveřejňování reklamních nebo inzertních materiálů, vydávání reklamních nebo náborových, propagačních a inzertních textů, vyhledávání dat v počítačových souborech, zpracování textů a informací, transfer a systemizace informací do počítačových databází; (38) šíření internetového časopisu, provozování Internetu, zejména se zaměřením na obchod a motorismus, přenos zpráv a obrazových informací pomocí počítače, publikování (šíření) informací prostřednictvím počítačových sítí, počítačová komunikace, komunikace a předávání informací mobilními telefony, rozhlasové a televizní vysílání, vysílání kabelové televize; (41) vydavatelská činnost, vydávání knih a odborných textů s výjimkou reklamních nebo náborových, elektronické publikování, vydávání elektronických knih a časopisů on-line, výroba rozhlasových a televizních programů.

(511) 9, 35, 38, 41  
(210) O-457789

(111) **316355**  
(220) 31.07.2008  
(151) 26.01.2011  
(540)



(730) **CZECH NEWS CENTER a.s.**, Komunardů 1584/42, Praha, 17000, CZ  
(510) (16) tiskoviny všeho druhu, noviny, časopisy, periodika, knihy, vše nezahrnující ekonomiku, korporátní finance, finanční management a oceňování podniku; (35) inzertní činnost, reklamní činnost; (38) přenos zpráv prostřednictvím počítačů, počítačových, datových a telekomunikačních sítí (zejména prostřednictvím Internetu), šíření obsahu tištěných a elektronických periodik prostřednictvím Internetu; (41) výchovná, vzdělávací a zábavná činnost, sportovní a kulturní aktivity, organizování vzdělávacích a zábavných soutěží, vše nezahrnující ekonomiku, korporátní finance, finanční management a oceňování podniku, vydavatelská činnost, rozmnožování a nahrávání zvukových a zvukově-obrazových záznamů.  
(511) 16, 35, 38, 41  
(210) O-461209

(111) **335250**  
(220) 21.07.2008  
(151) 03.01.2014  
(540)

## SUN CAPITAL

(730) **Sun Capital Partners, Inc.**, 5200 Town Centre Circle, 4th Floor, Boca Raton, FL 33486, US  
(740) Čermák a spol., JUDr. Karel Čermák jr. Ph.D., LL.M., Elišky Peškové 735/15, Praha 5, 15000  
(510) (36) finanční služby, zejména soukromé investice, financování rizikových investic, poradenství a financování fúzí a akvizic, investiční bankovní činnost, podpora jmenovitého kapitálu a skupování akcií na dluh, správa fondů, kapitálové investice pro soukromé ekvitní fondy.  
(511) 36  
(210) O-460938

(111) **337120**  
(220) 15.09.2008  
(151) 12.03.2014  
(540)

(511) 36  
(210) O-506180

---

**SUN CAPITAL PARTNERS, INC.**

---

- (730) **Sun Capital Partners, Inc.**, 5200 Town Centre Circle, 4th Floor, Boca Raton, FL 33486, US
- (740) Čermák a spol., JUDr. Karel Čermák jr. Ph.D., LL.M., Elišky Peškové 735/15, Praha 5, 15000
- (510) (36) finanční služby, a to soukromé investice, rizikový kapitál, fúze a akvizice, zřizování fondů, řízení fondů, investiční bankovní činnost, sponzorování ekvit pro odkupy společností pomocí vypůjčeného kapitálu.

### Zániky ochranných známek uplynutím doby platnosti

Kapitola obsahuje údaje o ochranných známkách, které zanikly uplynutím doby platnosti podle ustanovení § 29 odst. 1 zákona č. 441/2003 Sb.

Číslo zápisu (111)	Datum zániku (141)	Číslo zápisu (111)	Datum zániku (141)	Číslo zápisu (111)	Datum zániku (141)	Číslo zápisu (111)	Datum zániku (141)
97748	21.09.2017	215055	24.09.2017	295891	21.09.2017	296472	21.09.2017
97774	22.09.2017	215056	24.09.2017	295893	21.09.2017	296474	21.09.2017
97789	23.09.2017	215057	24.09.2017	295894	21.09.2017	296475	21.09.2017
97790	23.09.2017	216317	23.09.2017	295895	21.09.2017	296481	24.09.2017
158070	20.09.2017	216323	24.09.2017	295896	24.09.2017	296652	20.09.2017
158260	20.09.2017	218760	22.09.2017	295897	24.09.2017	296653	20.09.2017
158261	20.09.2017	218761	22.09.2017	296083	20.09.2017	296658	24.09.2017
158263	20.09.2017	220773	22.09.2017	296084	20.09.2017	296659	24.09.2017
163783	21.09.2017	223653	22.09.2017	296088	21.09.2017	296817	20.09.2017
163785	24.09.2017	295559	20.09.2017	296089	21.09.2017	296820	24.09.2017
211532	23.09.2017	295560	20.09.2017	296090	21.09.2017	296979	21.09.2017
211533	23.09.2017	295561	20.09.2017	296091	21.09.2017	296981	24.09.2017
211534	24.09.2017	295563	21.09.2017	296092	21.09.2017	297097	24.09.2017
211537	24.09.2017	295747	20.09.2017	296093	21.09.2017	297218	24.09.2017
211538	24.09.2017	295748	20.09.2017	296095	21.09.2017	297219	24.09.2017
211539	24.09.2017	295750	21.09.2017	296096	24.09.2017	297380	21.09.2017
212205	22.09.2017	295751	21.09.2017	296097	24.09.2017	297381	24.09.2017
212208	23.09.2017	295752	21.09.2017	296238	20.09.2017	299013	21.09.2017
214108	22.09.2017	295888	20.09.2017	296239	20.09.2017	301921	20.09.2017
214639	24.09.2017	295889	20.09.2017	296240	20.09.2017		
215054	23.09.2017	295890	20.09.2017	296471	21.09.2017		

### Vzdání se práv k ochranné známce

Vlastník ochranné známky se může podle ustanovení § 30 zákona č. 441/2003 Sb. u Úřadu písemným prohlášením vzdát práv k ochranné známce v rozsahu všech výrobků nebo služeb, pro které byla zapsána, nebo některých z nich. Účinky tohoto prohlášení nastávají dnem doručení prohlášení vlastníka ochranné známky Úřadu a nelze je vzít zpět. V této kapitole je tedy uvedeno datum účinnosti vzdání se práv k ochranné známce. Pokud se vlastník vzdal práv k ochranné známce jen v rozsahu některých výrobků a služeb, je pod příslušným INID kódem zveřejněn rovněž zbývající seznam výrobků a služeb, pro které ochranné známka zůstává zapsána. Tato kapitola dále zahrnuje údaje o ochranných známkách, u kterých vlastník písemným prohlášením omezil rozsah ochrany ve vztahu k prvku ochranné známky.

(111) 310517  
(540)

**MAU**

(510) (12) tříkolky; (28) koloběžky (s velkými koly, skládací).

(511) 12, 28

(210) O-471268

(580) s účinností ode dne 10.04.2018/prohlášení vlastníka o částečném vzdání se práv

---

### Změny vlastníků ochranných známek

Kapitola obsahuje údaje o ochranných známkách, které byly převedeny nebo přešly ve smyslu ustanovení § 15 odst. 1, 2 a § 16 zákona č. 441/2003 Sb. na jiného vlastníka v rozsahu všech zapsaných výrobků nebo služeb.

Číslo zápisu (111)	Dřívější vlastník (770)	Nynější vlastník (730)	S účinností od (580)
164169	Cott Beverages Inc., 5519 W. Idlewild Avenue, Tampa, FL, US	Cott Beverages LLC, 1001 10th Avenue, Columbus, 31901, GA, US	12.04.2018
185787	Incheba, a.s., Viedenská cesta 3-7, Bratislava, 85101, SK	INCHEBA EXPO PRAHA spol. s r.o., Areál Výstaviště 67, Praha 7, Bubeneč, 17000, CZ	16.04.2018
186469	Incheba, a.s., Viedenská cesta 3-7, Bratislava, 85101, SK	INCHEBA EXPO PRAHA spol. s r.o., Areál Výstaviště 67, Praha 7, Bubeneč, 17000, CZ	16.04.2018
186472	Incheba, a.s., Viedenská cesta 3-7, Bratislava, 85101, SK	INCHEBA EXPO PRAHA spol. s r.o., Areál Výstaviště 67, Praha 7, Bubeneč, 17000, CZ	16.04.2018
194694	Incheba, a.s., Viedenská cesta 3-7, Bratislava, 85101, SK	INCHEBA EXPO PRAHA spol. s r.o., Areál Výstaviště 67, Praha 7, Bubeneč, 17000, CZ	16.04.2018
216718	Raychem Corporation, 300 Constitution Drive, Menlo Park, CA, US	AMP Incorporated, 470 Friendship Road, Harrisburg, PA, US	17.04.2018
216718	Tyco Electronics Corporation, 2901 Fulling Mill Road, Middletown, PA, US	Covalence Specialty Materials Corp., c/o Apollo Management V, L.P., 9 West 57th Street, New York, NY, US	17.04.2018
216718	Covalence Specialty Materials Corp., c/o Apollo Management V, L.P., 9 West 57th Street, New York, NY, US	Berry Plastics Holding Corporation, 101 Oakley Street, Evansville, IN, US	17.04.2018
248140	ASM spol. s r.o., Rožmberská 1272, Praha 9, 19800, CZ	100MEGA Distribution s.r.o., Železná 681/7, Brno, Horní Heršpice, 61900, CZ	16.04.2018
249115	ASM spol. s r.o., Rožmberská 1272, Praha 9, 19800, CZ	100MEGA Distribution s.r.o., Železná 681/7, Brno, Horní Heršpice, 61900, CZ	16.04.2018
262836	Incheba, a.s., Viedenská cesta 3-7, 851 01 Bratislava, SK	INCHEBA EXPO PRAHA spol. s r.o., Areál Výstaviště 67, Praha 7, Bubeneč, 17000, CZ	16.04.2018
274060	Zimčík Jaroslav, Skaštice 150, Kroměříž, 76701, CZ	KERA GREEN s.r.o., Skaštice č.p. 150, 76701, CZ	16.04.2018
274061	Zimčík Jaroslav, Skaštice 150, Kroměříž, 76701, CZ	KERA GREEN s.r.o., Skaštice č.p. 150, 76701, CZ	16.04.2018
296383	ČESKÁ GEOLOGICKÁ SLUŽBA - GEOFOND, Kostelní 26, Praha 7, 17000, CZ	Česká geologická služba, Klárov 131/3, Praha 1 - Malá Strana, 11821, CZ	11.04.2018
299594	Mašík Radek, Jana Masaryka 1322/4, Hradec Králové, Nový Hradec Králové, 50012, CZ	Máša agency s.r.o., Palackého třída 2410, Pardubice, Zelené Předměstí, 53002, CZ	11.04.2018
301247	REALITY MK s.r.o., Areál Výstaviště čp. 67, Praha 7, 17090, CZ	INCHEBA EXPO PRAHA spol. s r.o., Areál Výstaviště 67, Praha 7, Bubeneč, 17000, CZ	16.04.2018
308809	Incheba, a.s., Viedenská cesta 3-7, Bratislava, 85101, SK	INCHEBA EXPO PRAHA spol. s r.o., Areál Výstaviště 67, Praha 7, Bubeneč, 17000, CZ	16.04.2018
310784	Incheba, a.s., Viedenská cesta 3-7, Bratislava, 85101, SK	INCHEBA EXPO PRAHA spol. s r.o., Areál Výstaviště 67, Praha 7, Bubeneč, 17000, CZ	16.04.2018
310786	Incheba, a.s., Viedenská cesta 3-7, Bratislava, 85101, SK	INCHEBA EXPO PRAHA spol. s r.o., Areál Výstaviště 67, Praha 7, Bubeneč, 17000, CZ	16.04.2018
321446	CELIUS LIMITED, Michalakopoulou 14, DEMITAS BUILDING DEMITAS BUILDING, 3rd floor, Office 301 CY 1075, Nicosia, CY	Mrázková Miroslava, Olgy Havlové 2896/5, Praha 3, Žižkov, 13000, CZ	17.04.2018
326136	AR SPORT SNOWBOARDS, s.r.o., Obránců míru 467/5, Třebíč, 67401, CZ	Internet Mall, a.s., U Garáží 1611/1, Praha 7, Holešovice, 17000, CZ	13.04.2018
326281	ASM spol. s r.o., Rožmberská 1272, Praha 9, 19800, CZ	100MEGA Distribution s.r.o., Železná 681/7, Brno, Horní Heršpice, 61900, CZ	16.04.2018
335804	BuS Elektronik GmbH & Co.KG, Bayern-und-Sachsen-Strasse 1, 01589 Riesa, DE	Neways Electronic GmbH & Co. KG, Bayern-und-Sachsen-Strasse 1, Riesa, DE	13.04.2018
339794	AR SPORT SNOWBOARDS, s.r.o., Obránců míru 467/5, Třebíč, 67401, CZ	Internet Mall, a.s., U Garáží 1611/1, Praha 7, Holešovice, 17000, CZ	13.04.2018
344418	DENCHAR s.r.o., Korunní 2569/108, Praha 10, Vinohrady, 10100, CZ	Bileto Technologies s.r.o., Na Hřebenech II 1718/8, Praha 4, Nusle, 14000, CZ	16.04.2018
344419	DENCHAR s.r.o., Korunní 2569/108, Praha 10, Vinohrady, 10100, CZ	Bileto Technologies s.r.o., Na Hřebenech II 1718/8, Praha 4, Nusle, 14000, CZ	16.04.2018
351303	4heat s.r.o., Ječná 1321/29a, Brno Řečkovice a Mokrá Hora, 62100, CZ	windMax s.r.o., Purkyňova 71/99, Brno, Královo Pole, 61200, CZ	16.04.2018
352345	Vinař group, s.r.o., Pohorelec 147/8, Praha 1, 118 01, CZ	PROFIRENTCARS EUROPE LTD., 7 Whitechapel Road, Office 406, London, E1 1DU, GB	16.04.2018



Číslo zápisu (111)	Dřívější vlastník (770)	Nynější vlastník (730)	S účinností od (580)
353730	AR SPORT SNOWBOARDS, s.r.o., Na Hřebenech II 1718/8, Praha 4, 14000, CZ	Internet Mall, a.s., U Garáží 1611/1, Praha 7, Holešovice, 17000, CZ	13.04.2018
353731	AR SPORT SNOWBOARDS, s.r.o., Na Hřebenech II 1718/8, Praha 4, 14000, CZ	Internet Mall, a.s., U Garáží 1611/1, Praha 7, Holešovice, 17000, CZ	13.04.2018
356210	Žák Jiří Mgr., Doubravnik 109, Doubravnik, 59261, CZ	Doubravnické pivo s.r.o., č. p. 109, Doubravnik, 59261, CZ	16.04.2018
357611	Káninský Lukáš, Želivského 805, Kolín, 28002, CZ	Slepička Jan, Moučná 1328, Poděbrady, 29001, CZ	11.04.2018
360199	Čermák a spol., Elišky Peškové 735/15, Praha 5 - Smíchov, 15000, CZ	LeapLearner Inc., 315 Saifi - 3 Selim Takla Street, Beirut Central District, 20285603, LB	17.04.2018

### Změny vlastníků ochranných známek pro část výrobků nebo služeb

Kapitola obsahuje údaje o ochranných známkách, které byly převedeny nebo přešly ve smyslu ustanovení § 15 odst. 1, 2 a § 16 zákona č. 441/2003 Sb. na jiného vlastníka pro některé zapsané výrobky nebo služby.

(111) 269736

(730) Vojta Pavel Ing., Ocelíkova 672/1, Praha 4 - Háje, 14000, CZ

(510) (7) stroje, zařízení a příslušenství pro výrobu piva a sladu zařazené do třídy 7; (11) zařízení osvětlovací, topná, na výrobu páry, zařízení pro vaření, chlazení, sušení, větrání, pro rozvod vody a zařízení hygienická, vše zařazené do této třídy, pražicí stroje na slad; (32) pivo, ležáky a lehká piva, nealkoholické nápoje; (35) zprostředkovatelská činnost v oblasti obchodu, marketing, reklama, propagace, inzerce všemi druhy médií, rozšiřování reklamních, upomínkových a propagačních předmětů; (40) sladovnictví a pivovarnictví - vaření piva a výroba sladu na zakázku a zprostředkovatelská činnost v uvedených oblastech; (41) nakladatelství a vydavatelství, vzdělávací, kulturní a zábavní činnost, vyjma galerií; (42) designérská činnost, zejména navrhování interiérů.

chlazení, sušení, větrání, pro rozvod vody a zařízení hygienická, vše zařazené do této třídy, pražicí stroje na slad; (32) pivo, ležáky a lehká piva, nealkoholické nápoje; (40) sladovnictví a pivovarnictví - vaření piva a výroba sladu na zakázku a zprostředkovatelská činnost v uvedených oblastech.

a

(111) 269736A

(730) Galerie ARCIMBOLDO s.r.o., Malostranské náměstí 37/23, Praha 1, Malá Strana, 11800, CZ

(510) (35) zprostředkovatelská činnost v oblasti obchodu, marketing, reklama, propagace, inzerce všemi druhy médií, rozšiřování reklamních, upomínkových a propagačních předmětů; (41) nakladatelství a vydavatelství, vzdělávací, kulturní a zábavní činnost, vyjma galerií; (42) designérská činnost, zejména navrhování interiérů.

byla ke dni 13.04.2018 převedena na:

(111) 269736

(730) Vojta Pavel Ing., Ocelíkova 672/1, Praha 4 - Háje, 14000, CZ

(510) (7) stroje, zařízení a příslušenství pro výrobu piva a sladu zařazené do třídy 7; (11) zařízení osvětlovací, topná, na výrobu páry, zařízení pro vaření,

### Změny v údajích o vlastnících ochranných známek

Kapitola obsahuje ochranné známky, u kterých byla v rejstříku ochranných známek vyznačena změna v údajích o vlastnících ve smyslu ustanovení § 27 odst. 2 a 7 zákona č. 441/2003 Sb.

Číslo zápisu (111)	Vlastník (730)	S účinností od (580)
158256	Mitsubishi Corporation, 3-1, Marunouchi 2-Chome, Chiyoda-ku, Tokio 100-8086, JP	16.04.2018
158290	Mitsubishi Corporation, 3-1, Marunouchi 2-Chome, Chiyoda-ku, Tokio 100-8086, JP	16.04.2018
164079	Wrigley Confections ČR, kom. spol., Pražská 320, Poříčí nad Sázavou, 25721, CZ	12.04.2018
178912	Plzeňský Prazdroj Slovensko, a.s., Pivovarská 9, Velký Šariš, SK	16.04.2018
185937	Ozimek Edvín, Slezská 898/23, Praha 3, 13000, CZ	12.04.2018
203954	TRITON TURNOV s. r. o., Výšinka 1409, Turnov, 51101, CZ	12.04.2018
216718	Berry Global, Inc., 101 Oakley Street, Evansville, IN, US	17.04.2018
216718	Berry Plastics Corporation, 101 Oakley Street, Evansville, IN, US	17.04.2018
216718	Tyco Electronics Corporation, 2901 Fulling Mill Road, Middletown, PA, US	17.04.2018
216731	ADK spol. s r.o., U průhonu 466/22, Praha 7, Holešovice, 17000, CZ	12.04.2018
218411	Levý Milan Bc., Kollárova 955/18, Plzeň, Jižní Předměstí, 30100, CZ	13.04.2018
219752	I.D.C. Holding, a.s., Bajkalská 19B, Bratislava 821 01, SK	12.04.2018
219754	I.D.C. Holding, a.s., Bajkalská 19B, Bratislava 821 01, SK	12.04.2018
219756	I.D.C. Holding, a.s., Bajkalská 19B, Bratislava 821 01, SK	12.04.2018
219758	I.D.C. Holding, a.s., Bajkalská 19B, Bratislava 821 01, SK	12.04.2018
219759	I.D.C. Holding, a.s., Bajkalská 19B, Bratislava 821 01, SK	12.04.2018
219760	I.D.C. Holding, a.s., Bajkalská 19B, Bratislava 821 01, SK	12.04.2018
220297	Leitgeb Jiří Ing., CSc., Kafkova 547/29, Praha 6 - Dejvice, 16000, CZ	17.04.2018
220860	J. K. ANSELL PRIVATE LIMITED, Plot No. G-35 & 36 MIDC Industrial Area, Waluj, Aurangabad, 431136, IN	11.04.2018
220892	Mastercard International Incorporated, 2000 Purchase Street, Purchase, NY, US	16.04.2018
220932	IVEP, a.s., Videňská 137/117a, Brno, Dolní Heršpice, 61900, CZ	12.04.2018
222200	INTOZA s.r.o., Varšavská 1583/99, Ostrava, Hulváky, 70900, CZ	11.04.2018
222616	I.D.C. Holding, a.s., Bajkalská 19B, Bratislava 821 01, SK	12.04.2018
222617	I.D.C. Holding, a.s., Bajkalská 19B, Bratislava 821 01, SK	12.04.2018
222747	GRUMANT s.r.o., Bečovská 1435, Praha 10, Uhřetíněves, 10400, CZ	11.04.2018
223797	Hysek David, Nad Parkem 2832, Dvůr Králové nad Labem, 54401, CZ	12.04.2018
223800	Wrigley Confections ČR, kom. spol., Pražská 320, Poříčí nad Sázavou, okres Benešov, 25721, CZ	17.04.2018
225425	OPTILAND, s.r.o., Břežnice č.p. 481, 76001, CZ	11.04.2018
228061	I.D.C. Holding, a.s., Bajkalská 19B, Bratislava 821 01, SK	12.04.2018
230439	LE BON, spol. s r.o., Zábrdovická 15/16, Brno, Zábrdovice, 61500, CZ	16.04.2018
238105	PURUS - MEDA, s.r.o., Skalice nad Svitavou č.p. 198, 67901, CZ	17.04.2018
247281	Ozimek Edvín, Slezská 898/23, Praha 3, 13000, CZ	12.04.2018
248136	Ozimek Edvín, Slezská 898/23, Praha 3, 13000, CZ	12.04.2018
249777	PURUS - MEDA, s.r.o., Skalice nad Svitavou č.p. 198, 67901, CZ	16.04.2018
257723	Plzeňský Prazdroj Slovensko, a.s., Pivovarská 9, Velký Šariš, SK	16.04.2018
261147	Zwilling Stanislav Ing. Bc., Nádražní 811/4, Ludgeřovice, 74714, CZ	11.04.2018
266168	KOVON - Chladicí zařízení, s.r.o., Partyzánská 1916/25, Most, 43401, CZ	16.04.2018
274236	PURUS - MEDA, s.r.o., Skalice nad Svitavou č.p. 198, 67901, CZ	16.04.2018
289711	PURUS - MEDA, s.r.o., Skalice nad Svitavou č.p. 198, 67901, CZ	16.04.2018
289720	PURUS - MEDA, s.r.o., Skalice nad Svitavou č.p. 198, 67901, CZ	16.04.2018
289721	PURUS - MEDA, s.r.o., Skalice nad Svitavou č.p. 198, 67901, CZ	16.04.2018
289722	PURUS - MEDA, s.r.o., Skalice nad Svitavou č.p. 198, 67901, CZ	16.04.2018
298112	Long Jing, s.r.o., Libušská 319, Praha 4, 14200, CZ	16.04.2018
300298	2001 s.r.o., Opletalova 55, Praha 1 - Nové Město, 11000, CZ	12.04.2018
300299	2001 s.r.o., Opletalova 55, Praha 1 - Nové Město, 11000, CZ	12.04.2018
300455	Soukromá základní škola, spol. s r.o., Pasteurova 1285/7, Ostrava, Vítkovice, 70300, CZ	17.04.2018
300604	Golf Plus s.r.o., Bělehradská 568/92, Praha 2, Vinohrady, 12000, CZ	17.04.2018
300866	Ježková Michaela, Křižovnická 86/6, Praha 1, Staré Město, 11000, CZ	13.04.2018

Číslo zápisu (111)	Vlastník (730)	S účinností od (580)
300915	UNITED BRANDS, s.r.o., Modletice 98, 25101, CZ	16.04.2018
300916	UNITED BRANDS, s.r.o., Modletice 98, 25101, CZ	16.04.2018
300917	UNITED BRANDS, s.r.o., Modletice 98, 25101, CZ	16.04.2018
301041	ON CLINIC, s.r.o., Olivova 948/6, Praha 1, Nové Město, 11000, CZ	11.04.2018
301135	ŠKODA AUTO a.s., tř. Václava Klementa 869, Mladá Boleslav, Mladá Boleslav II, 29301, CZ	11.04.2018
301153	Občanská demokratická strana, Truhlářská 1106/9, Praha 1, Nové Město, 11000, CZ	16.04.2018
301389	ZDRAVÁ BUDOUCNOST z.s. - asociace pohybu a výživy dětí, Veverkova 1631/5, Hradec Králové, Pražské Předměstí, 50002, CZ	11.04.2018
301521	Great Tea Garden s.r.o., Dvořeckého 628/8, Praha 6, Břevnov, 16900, CZ	11.04.2018
301742	ENEZA, s.r.o., Průmyslová 1021, Třinec, Staré Město, 73961, CZ	12.04.2018
302611	Věžička s.r.o., U Jaktařské brány 369/12, Opava, Město, 74601, CZ	11.04.2018
302794	MK FLORIA, spol. s r. o., Bečovská 1326/9, Praha 10, Uhřetín, 10400, CZ	12.04.2018
303400	MEDIA GAMES, a.s., Na poříčí 1079/3a, Praha 1, Nové Město, 11000, CZ	16.04.2018
304064	Nováková Petra, Sadová 659, Hřebeč, 27345, CZ	13.04.2018
304103	ZDRAVÁ BUDOUCNOST z.s. - asociace pohybu a výživy dětí, Veverkova 1631/5, Hradec Králové, Pražské Předměstí, 50002, CZ	11.04.2018
304687	Nývlt Jan, K. Čapka 1196, Řevnice, 25230, CZ	12.04.2018
304869	Angis s.r.o., Jiřího Wolkerova 495/3, Vyškov, Vyškov-Město, 68201, CZ	17.04.2018
305081	Štochl Karel, č.p. 58, Radíkovice, 50327, CZ	16.04.2018
305936	KVAZAR - MICRO, s.r.o. v likvidaci, Komunardů 1039/39, Praha 7, Holešovice, 17000, CZ	17.04.2018
307419	MEDIA 4YOU a.s., Na Šafránce 1808/34, Praha 10, 10100, CZ	16.04.2018
307420	MEDIA 4YOU a.s., Na Šafránce 1808/34, Praha 10, 10100, CZ	16.04.2018
307421	MEDIA 4YOU a.s., Na Šafránce 1808/34, Praha 10, 10100, CZ	16.04.2018
307510	MEDIA 4YOU a.s., Na Šafránce 1808/34, Praha 10, 10100, CZ	16.04.2018
307511	MEDIA 4YOU a.s., Na Šafránce 1808/34, Praha 10, 10100, CZ	16.04.2018
307512	MEDIA 4YOU a.s., Na Šafránce 1808/34, Praha 10, 10100, CZ	16.04.2018
307619	ELAT s.r.o., Kuřimská 1503/42, Brno, Řečkovice, 62100, CZ	16.04.2018
307958	EURÓPÉ R.P. s.r.o., Strakonická 1032/2, Praha 5, Smíchov, 15000, CZ	17.04.2018
312998	Ozimek Edwin, Slezská 898/23, Praha 3, 13000, CZ	12.04.2018
317230	KBJ VELKOBOCHODY s.r.o., K Dálnici 1394, Hostivice, 25301, CZ	16.04.2018
322959	BDSO a.s., Boleslavská 199/3, Kosmonosy, 29306, CZ	17.04.2018
324794	BDSO a.s., Boleslavská 199/3, Kosmonosy, 29306, CZ	17.04.2018
324967	PURUS - MEDA, s.r.o., Skalice nad Svitavou č.p. 198, 67901, CZ	16.04.2018
326290	PURUS - MEDA, s.r.o., Skalice nad Svitavou č.p. 198, 67901, CZ	16.04.2018
327396	TRITON TURNOV s. r. o., Výšinka 1409, Turnov, 51101, CZ	12.04.2018
335103	KBJ VELKOBOCHODY s.r.o., K Dálnici 1394, Hostivice, 25301, CZ	16.04.2018
335250	Sun Capital Partners, Inc., 5200 Town Centre Circle, 4th Floor, Boca Raton, FL 33486, US	16.04.2018
335828	Chuč Moravy s.r.o., Hudcova 588/70b, Brno, Medlánky, 62100, CZ	11.04.2018
337120	Sun Capital Partners, Inc., 5200 Town Centre Circle, 4th Floor, Boca Raton, FL 33486, US	16.04.2018
338308	TRITON TURNOV s. r. o., Výšinka 1409, Turnov, 51101, CZ	12.04.2018
338637	Kolařík Tomáš, U Kostela 323, Bystřany, 41761, CZ	13.04.2018
346208	Majvaldová Monika Mgr., Podvinný mlýn 2282/16, Praha 9, Libeň, 19000, CZ	11.04.2018
355592	Nadační fond Be Charity, Svatoslavova 554/1, Praha 4, Nusle, 14000, CZ	16.04.2018
356289	Ozimek Edwin, Slezská 898/23, Praha 3, 13000, CZ	12.04.2018
356425	AgroConsult Bohemia s.r.o., Husova tř. 1845/11, České Budějovice, České Budějovice 3, 37001, CZ	16.04.2018
361792	Phenomenon Agents Limited, Vistra Corporate Services Centre, Wickhams Cay II, Road Town, Tortola, VG 1110, British Virgin Islands, GB	16.04.2018
362565	LUXOPROFI spol. s r.o., Kaplická 853/55, Praha 4, Podolí, 14000, CZ	17.04.2018

### Ostatní rozhodné údaje a úřední opravy

Kapitola zahrnuje zejména přetřídění seznamu výrobků a služeb v návaznosti na mezinárodní zápis, opravu chyb ve formulaci, přepisů a zjevných nesprávností za účelem uvedení do souladu se skutečností. V této kapitole jsou zveřejňovány jen takové údaje, které nemohou být zveřejněny spolu se zveřejněním přihlášky nebo se zápisem ochranné známky. Dále kapitola obsahuje důležitá úřední sdělení.

(11) **297889**

(21) SPC/CZ2007/107

V souvislosti s rozhodnutím SDEU ve věci C-471/14 byly na žádost majitele údaje o udělení dodatkového ochranného osvědčení publikované ve věstníku 44/2007 změněny takto: doba platnosti osvědčení do: 17.02.2021; datum první registrace přípravku pro ČR: 17.02.2006; datum první registrace přípravku v rámci Společenství: 17.02.2006.

---