

Číselné INID kódy pro označování bibliografických dat technických řešení

INID Codes for the identification of bibliographic data of technical solutions

(Standard WIPO ST. 9 a ST. 80)

(11)	číslo patentu/zápisu/osvědčení	(11)	Number of the patent/registration/certification
(15)	datum zápisu průmyslového vzoru	(15)	Industrial design registration date
(21)	číslo přihlášky/žádosti	(21)	Application number
(22)	datum podání přihlášky/žádosti	(22)	Date of application filling
(23)	údaje o výstavní prioritě	(23)	Exhibition priority data
(28)	počet průmyslových vzorů	(28)	Number of industrial designs included in the application
(31)	číslo prioritní přihlášky	(31)	Number of priority application
(32)	datum podání prioritní přihlášky	(32)	Filing date of priority application
(33)	země priority	(33)	Priority country
(40)	datum zveřejnění přihlášky vynálezu	(40)	Date of publication of patent application
(45)	datum zveřejnění zapsaného průmyslového vzoru	(45)	Publication date of the registered industrial design
(47)	datum zveřejnění udělení patentu a zápisu užitého vzoru, datum zápisu užitého vzoru, datum oznámení udělení evropského patentu v Evropském patentovém věstníku	(47)	Publication date of patent granting and publication date of utility model registration, registration date of utility model, publication date of European patent granting in the European patent bulletin
(51)	mezinárodní patentové třídění/Locarnské třídění průmyslových vzorů	(51)	International Patent Classification/ Locarno Classification for Industrial Designs
(54)	Název	(54)	Title
(55)	vyobrazení průmyslového vzoru	(55)	Reproduction of the industrial design
(57)	Anotace	(57)	Abstract
(68)	číslo základního patentu	(68)	Number of the basic patent
(71)	označení přihlašovatele/žadatele	(71)	Applicant
(72)	označení původce	(72)	Inventor
(73)	označení majitele/vlastníka	(73)	Owner
(74)	označení zástupce	(74)	Attorney's name and address
(86)	číslo mezinárodní přihlášky	(86)	International application number
(87)	číslo mezinárodního zveřejnění	(87)	International publication number
(92)	datum a číslo první registrace přípravku pro Českou republiku	(92)	Date and number(s) of the first authorization to market the product in the CZ
(93)	datum, číslo a země první registrace přípravku v rámci Společenství	(93)	Date, number(s) and country of the first authorization to market the product in the EEC
(94)	doba platnosti osvědčení	(94)	Term of certification validity
(95)	označení a typ přípravku	(95)	Name of the product and product type
(96)	datum podání a číslo evropské patentové přihlášky	(96)	European patent application filing date and number
(97)	datum zveřejnění a číslo zveřejnění evropské patentové přihlášky v Evropském patentovém věstníku	(97)	European patent application publication date and publication number in the European patent bulletin

Číselné INID kódy pro označování bibliografických dat ochranných známek

INID codes and minimum required for the identification of bibliographic data relating to marks

(Standard WIPO ST.60)

(111)	Číslo zápisu ochranné známky (registrace)	(111)	Number of registration
(151)	Datum zápisu ochranné známky	(151)	Date of the registration
(210)	Číslo přihlášky ochranné známky (spisu)	(210)	Number of the application
(220)	Datum podání přihlášky	(220)	Date of filing of the application
(320)	Datum vzniku práva přednosti	(320)	Date of the first application
(442)	Datum zveřejnění přihlášky po průzkumu	(442)	Date of the publication of the examined application
(450)	Datum zveřejnění zápisu ochranné známky ve Věstníku	(450)	Date of publication of the registration
(510)	Seznam výrobků a služeb	(510)	List of goods and/or services
(511)	Číslo třídy výrobků a služeb	(511)	Number of the class of goods and/or services
(526)	Omezení rozsahu ochrany o prvek	(526)	Disclaimer
(540)	Znění nebo vyobrazení ochranné známky	(540)	Reproduction of the mark
(551)	Kolektivní ochranná známka	(551)	Collective mark
(554)	Prostorová ochranná známka	(554)	Three-dimensional mark
(558)	Ochranná známka tvořená pouze barvou nebo kombinací barev	(558)	Mark consisting exclusively of one or several colours
(580)	Datum zápisu jakékoliv transakce v souvislosti s přihláškou nebo zápisem ochranné známky do rejstříku, např. změna majitele, změna jména nebo adresy, vzdání se práv k ochranné známce atd. (účinnost)	(580)	Date of recording of any kind of transaction in respect of applications or registrations (e.g. change in ownership, change in name or address, renunciation, termination of protection)
(591)	Údaje o barevnosti ochranné známky	(591)	Information concerning colour claimed
(730)	Přihlašovatel/vlastník ochranné známky	(730)	The applicant or the holder of the mark
(740)	Zástupce	(740)	Name and address of the representative
(770)	Jméno a adresa dřívějšího přihlašovatele nebo vlastníka (v případě změny vlastnictví)	(770)	Name and address of the previous applicant or holder (in case of change in ownership)
(791)	Jméno a adresa nabyvatele licence	(791)	Name and address of the licensee
(793)	Podmínky a omezení licence	(793)	Indication of conditions and/or restrictions under the license
(800)	Mezinárodní zápis ochranné známky	(800)	International registration

Kódy pro kódování záhlaví oznámení publikovaných ve Věstníku

(Standard WIPO ST. 17)

BB9A	zveřejněné přihlášky vynálezů	MK1K	zánik užitého vzoru uplynutím doby platnosti
FG1K	zapsané užité vzory	MK4A	zánik patentů uplynutím doby platnosti
FG4A	udělené patenty	MK4F	zánik autorských osvědčení uplynutím doby platnosti
FG4Q	zapsané průmyslové vzory	MK4Q	zánik průmyslového vzoru uplynutím doby ochrany
LD3K	částečný výmaz užitého vzoru	MM4A	zánik patentů pro nezaplacení ročních poplatků
LD4Q	částečný výmaz průmyslového vzoru	MM4F	zánik autorských osvědčení pro nezaplacení ročních poplatků
MA4A	zánik patentů vzdáním se	ND1K	prodloužení platnosti užitého vzoru
MA4F	zánik autorských osvědčení vzdáním se	ND4Q	obnova doby ochrany průmyslového vzoru
MC3K	výmaz užitého vzoru	PA4A	změna autorského osvědčení na patent
MC4A	zrušení patentu	PC9A	změna dispozičního práva k vynálezu
MC4F	zrušení autorského osvědčení	PD1K	převod práv a ostatní změny majitelů užitého vzoru
MC4Q	výmaz průmyslového vzoru	PD4A	převod práv a ostatní změny majitelů patentů
MH1K	zánik užitého vzoru vzdáním se	PD4Q	převod práv a ostatní změny vlastníků průmyslových vzorů
MH4A	částečné zrušení patentu	QA9A	nabídka licence
MH4F	částečné zrušení autorského osvědčení	SB4A	zapsané patenty do rejstříku po odtajnění
MH4Q	zánik průmyslového vzoru vzdáním se	SB4F	zapsaná autorská osvědčení do rejstříku po odtajnění

Opravy Změny Různé

Opravy u přihlášek vynálezů s žádostí o udělení patentu

HA9A	jmenování vynálezce	HG9A	oprava chyb v třídění
HB9A	oprava jmen	HH9A	oprava nebo změna všeobecně
HC9A	změna jmen	HK9A	tiskové chyby v úředních věstnících
HD9A	oprava adres		
HE9A	změna adres		
HF9A	oprava dat		

Opravy ochranných dokumentů

Patenty	autorská osvědčení	užité vzory	průmyslové vzory	
TA4A	TA4F	TA1K	TA4Q	jmenování vynálezce
TB4A	TB4F	TB1K	TB4Q	oprava jmen
TC4A	TC4F	TC1K	TC4Q	změna jmen
TD4A	TD4F	TD1K	TD4Q	oprava adres
TE4A	TE4F	TE1K	TE4Q	změna adres
TF4A	TF4F	TF1K	TF4Q	oprava dat
TG4A	TG4F	TG1K	TG4Q	oprava chyb v třídění
TH4A	TH4F	TH1K	TH4Q	oprava nebo změna všeobecně
TK9A	TK9F	TK1K	TK4Q	tiskové chyby v úřed. věstnících

Kódy pro označování zemí a mezinárodních organizací použité ve věstníku

AE	Spojené arabské emiráty
CH	Švýcarsko
CN	Čína
CZ	Česká republika
DE	Spolková republika Německo
ES	Španělsko
FI	Finsko
FR	Francie
GB	Velká Británie
HU	Maďarsko
IE	Irsko
IT	Itálie
JP	Japonsko
KR	Korejská republika
LB	Libanon
MT	Malta
NL	Nizozemsko
PL	Polsko
RU	Ruská federace
SK	Slovensko
TR	Turecko
TW	Tchaj-wan
US	Spojené státy americké

Kódy pro označování států USA použité ve věstníku

CA	California
DE	Delaware
GA	Georgia
MD	Maryland
NY	New York
OR	Oregon
PA	Pennsylvania

BB9A Zveřejněné přihlášky vynálezů - přehled podle čísel přihlášek

Dále uvedené přihlášky vynálezů byly zveřejněny dnem, uvedeným ve Věstníku podle zákona č. 527/1990 Sb., o vynálezech a zlepšovacích návrzích, ve znění pozdějších předpisů, a jsou k dispozici v patentové knihovně Úřadu průmyslového vlastnictví, Antonína Čermáka 2a, 160 68, Praha 6.

(21)	(51)	(21)	(51)	
2016-424	B 23 K 26/00	(2014.01)	2016-801	E 06 B 3/67 (2006.01)
2016-626	G 21 F 5/10	(2006.01)	2016-810	A 47 B 81/00 (2006.01)
2016-789	G 01 M 3/02	(2006.01)	2017-213	C 02 F 1/78 (2006.01)
2016-790	H 05 H 1/18	(2006.01)	2017-360	C 01 B 33/26 (2006.01)
2016-797	G 01 M 3/02	(2006.01)	2018-29	G 01 R 22/10 (2006.01)

Zveřejněné přihlášky vynálezů - řazené podle MPT

- (51) **A47B 81/00** (2006.01)
A47F 3/00 (2006.01)
- (21) **2016-810**
- (71) Trojan Zdeněk Ing., Praha 9 - Klánovice, CZ
Pícek Jaroslav, Šestajovice, CZ
- (72) Trojan Zdeněk Ing., Praha 9 - Klánovice, CZ
Pícek Jaroslav, Šestajovice, CZ
- (54) **Velkokapacitní skříňka s dvojitými zády pro sběratele turistických známek**
- (22) 20.12.2016
- (57) Velkokapacitní skříňka pro sběratele turistických známek s dvojitými zády umožňuje sběrateli turistických známek jejich uskladnění i prezentaci při větším množství. Skříňka je vystrojena vnitřním systémem nosníků na turistické známky. Na příčné nosníky se prostřednictvím oček turistické známky navlékají.

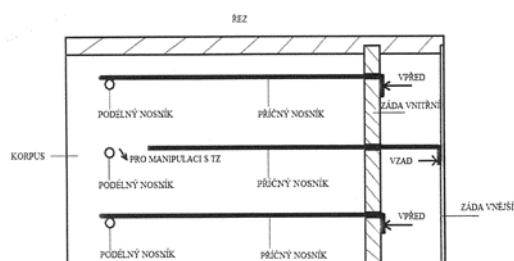

- vlnu na povrchu kovových materiálů způsobem, který zaručuje vysokou kvalitu a pravidelnost získaného vzorku.
- (74) CITT, Fyzikální ústav AV ČR, v. v. i., Karel Bauer, Za Radnicí 835, Dolní Břežany, 25241

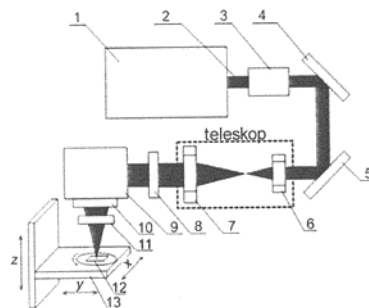

- (51) **B23K 26/00** (2014.01)
B23K 26/073 (2006.01)
B23K 26/064 (2014.01)
C21D 1/09 (2006.01)
- (21) **2016-424**
- (71) Fyzikální ústav AV ČR, v. v. i., Praha 8, CZ
Gnilitskiy Iaroslav MSc., Dolní Břežany, CZ
Orazi Leonardo prof., Dolní Břežany, CZ
- (72) Gnilitskiy Iaroslav MSc., Dolní Břežany, CZ
Orazi Leonardo prof., Dolní Břežany, CZ
Derrien Thibault J.-Y., Ph.D., Praha 8, CZ
Bulgakova Nadezhda M. prof. Dr. Sci., Ph.D., Praha 8, CZ
Mocek Tomáš Ing., Ph.D., Praha 8, CZ
- (54) **Způsob získání pravidelné periodické struktury a zařízení pro výrobu tétož**
- (22) 11.07.2016
- (57) Vynález popisuje způsob a zařízení pro přípravu vysoce pravidelné periodické struktury pomocí pulzního ozařování laserem na povrchu kovových materiálů. Metoda přímé tvorby vysoce pravidelných struktur na kovových materiálech zajišťuje aktivaci povrchové elektromagnetické vlny (Surface Electromagnetic Wave - SEW), která naruší dopadající laserovou

- (51) **C01B 33/26** (2006.01)
B01J 29/06 (2006.01)
B01J 2/00 (2006.01)
B29C 33/42 (2006.01)
B29C 44/02 (2006.01)
B29C 44/58 (2006.01)
- (21) **2017-360**
- (71) Unipetrol výzkumně vzdělávací centrum, a.s., Ústí nad Labem, Ústí nad Labem-centrum, CZ
- (72) Tišler Zdeněk Ing., Měděnec, CZ
Macas Jiří Ing., Ústí nad Labem, Ústí nad Labem-centrum, CZ
Bittner Jiří, Osek, CZ
- (54) **Způsob peletizace zeolitové pěny**
- (22) 22.06.2017
- (57) Způsob peletizace zeolitové pěny spočívá v tom, že se do alkalicky aktivované směsi pro přípravu zeolitové pěny ponoří blok s otvory o maximálním vnitřním příčném rozměru 3 až 10 mm, směs se ponechá v bloku aktivovat, pak se směs ponechá vychladnout, pak se surové pelety zeolitové pěny z trubičky vyjmou a pak se alespoň ponechají zrát.
- (74) Mgr. Ing. Stanislav Babický Ph.D., tř. Budovatelů 2407/20, Most, 43401

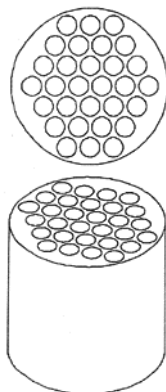

- (51) **C02F 1/78** (2006.01)
C02F 9/04 (2006.01)
C02F 1/28 (2006.01)
C01B 13/10 (2006.01)

(21) **2017-213**

(71) AquaQube s.r.o., Brno, CZ

(72) Dřimal Jiří doc. RNDr., CSc., Brno, CZ

Dřimalová Tereza BSc., Brno, CZ

(54) **Zařízení pro úpravu vody**

(22) 19.04.2017

(57) Zařízení pro úpravu vody, které obsahuje vstupní trubici (2) pro vstup upravované vody; výstupní trubici (10) pro výstup upravené vody, přičemž vstupní trubice (2) a výstupní trubice (10) jsou navzájem propojené propojovacími potrubími; směšovací zařízení (7), které je uspořádáno v propojovacím potrubí mezi vstupní trubici (2) a výstupní trubici (10); a generátor (6) O₃, který je svým výstupem zaústěn do směšovacího zařízení (7); filtr (3) obsahující katalyzátor (16) pro tvorbu OH radikálů a uspořádaný v propojovacím potrubí; obtokové vedení (13) pro obtok filtru (3); a ventil (4) pro volitelné vedení upravované vody filtrem (3) a/nebo obtokovým vedením (13).

(74) KANIA SEDLÁK SMOLA Patentová kancelář, Veronika Zemanová, Mendlovo nám. 1a, Brno, 60300

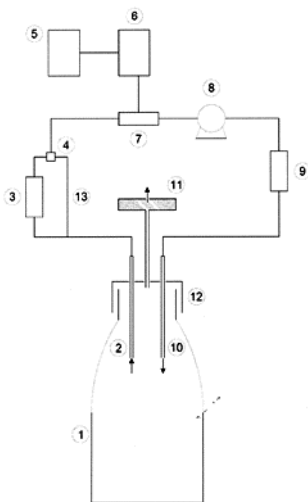

- (51) **E06B 3/67** (2006.01)
E06B 3/263 (2006.01)

(21) **2016-801**

(71) Dobrovolný Jiří Ing., Prostějov, CZ

(72) Dobrovolný Jiří Ing., Prostějov, CZ

(54) **Sestava distančního rámečku a meziskelního předělového prvku pro izolační skla**

(22) 16.12.2016

(57) Sestava je tvořena distančním rámečkem (4) a meziskelním předělovým prvkem pro izolační skla. Meziskelní předělový prvek obsahuje předělovou oblast a upínací části (20) uspořádané při obvodu předělové oblasti. Distanční rámeček (4) obsahuje alespoň tři upevňovací oblasti pro uchycení upínacích částí (20) meziskelního předělového prvku. Upevňovací oblasti distančního rámečku (4) jsou uspořádány se vzájemným rozestupem.

(74) KANIA SEDLÁK SMOLA Patentová kancelář, Veronika Zemanová, Mendlovo nám. 1a, Brno, 60300

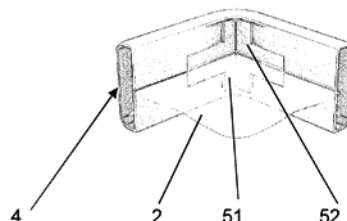

- (51) **G01M 3/02** (2006.01)

G01M 3/26 (2006.01)

F16J 15/14 (2006.01)

(21) **2016-789**

(71) Vysoká škola báňská - Technická univerzita Ostrava, Ostrava-Poruba, CZ

(72) Teslík Jiří Ing., Ostrava-Poruba, CZ

Zdražilová Nad'a Ing., Háj ve Slezsku, CZ

(54) **Zkušební zařízení pro diagnostiku lokálních netěsností stavebních konstrukcí a způsob jeho využití**

(22) 14.12.2016

(57) Zkušební zařízení pro diagnostiku lokálních netěsností ve stavebních konstrukcích, sestávající ze vzduchově utěsněné části zařízení, jehož podstata spočívá v tom, že uzavřené prostorové duté tělo (1) zkušebního zařízení je na své volné straně, přiléhající k diagnostikované stavební konstrukci, opatřeno flexibilním těsněním (2), vytvořeným na stykové ploše (6) uzavřeného prostorového dutého těla (1) zkušebního zařízení s diagnostikovanou konstrukcí pro vzduchotěsné osazení tohoto uzavřeného prostorového dutého těla (1) na diagnostikované stavební konstrukci. Flexibilní těsnění (2) je opatřeno podélnou drážkou (10) ve tvaru písmene "V" na stykové ploše (6), když pro provádění diagnostiky stavební konstrukce při přetlaku nebo podtlaku vzduchu je uzavřené prostorové duté tělo (1) zkušebního zařízení vybaveno tlakovým ventilem (5) připojeným k vnějšímu plášti uzavřeného prostorového dutého těla (1) zkušebního zařízení a pomocí přípojovacího prvku (8) připojeno k zařízení (7) pro vytvoření podtlaku nebo přetlaku vzduchu a opatřeno zařízením (3) pro odečet tlaku vzduchu umožňující odečet tlaku vzduchu. Způsob použití zkušebního zařízení pro diagnostiku lokálních netěsností stavebních konstrukcí spočívá v tom, že je zkušební zařízení nejprve vzduchotěsně osazeno tlakem na diagnostikovanou stavební konstrukci pomocí flexibilního těsnění (2), umístěného na stykové ploše (6) zkušebního zařízení se postupně prostřednictvím zařízení (7) pro vytváření přetlaku nebo podtlaku vzduchu vytvoří tlakový rozdíl vzduchu mezi zkušebním zařízením a diagnostikovanou konstrukcí $\pm 0,02$ MPa, načež je zařízením (3) pro odečet tlaku vzduchu změřena hodnota tlaku vzduchu ve zkušebním zařízení a po určenou dobu se sleduje, zda nedochází ke změně tlaku vzduchu ve zkušebním zařízení o více $\pm 0,02$ MPa.

(74) INPARTNERS GROUP, Ing. Leopold Dadej, patentový zástupce, Na Valtické 339/6, Břeclav 4, 69141

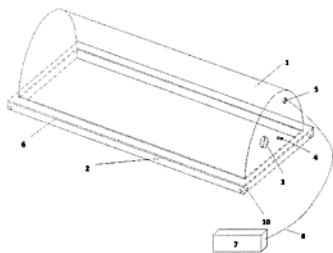

- (51) **G01M 3/02** (2006.01)
G01M 3/26 (2006.01)
F16J 15/14 (2006.01)
F16L 5/00 (2006.01)

(21) **2016-797**
(71) Vysoká škola báňská - Technická univerzita Ostrava, Ostrava-Poruba, CZ

(72) Teslík Jiří Ing., Ostrava- Poruba, CZ
Hrubá Barbora Ing., Ph.D., Ludgřevovice, CZ
Kubenkov Kateřina Ing., Ph.D., Frýdlant nad Ostravicí, CZ

(54) **Zkušební zařízení pro diagnostiku netěsností prostupů stavebními konstrukcemi a způsob jeho použití**

(22) 15.12.2016

(57) Zkušební zařízení pro diagnostiku lokálních netěsností v napojení prostupů na stavební konstrukce, kde uzavíratelné duté prostorové těleso sestává z pevné části (1) těla, volně otevíratelné části (2) těla, návleku (3) připojeného k pevné části (1) těla a návleku (9) připojeného k volně otevíratelné části (2) těla, tvořícími v pracovní poloze vzduchově utěsněnou část zařízení. K vnějšímu plášti pevné části (1) těla je dále připojeno měřící zařízení (8) tlaku vzduchu pro odečet hodnot tlaku vzduchu ve vzduchově utěsněné části zkušebního zařízení v průběhu měření vzduchotěsnosti a ventil pro připojení připojovacího prvku (14) k zařízení (13) zařízení pro vytváření podtlaku nebo přetlaku. Způsob použití zkušebního zařízení spočívá v tom, že před nasazením zkušebního zařízení na diagnostikovanou část stavební konstrukce s prostupem se nejprve otevřou volně otevíratelné části (2, 9 a 10) zkušebního zařízení, zkušební zařízení se pak jednou stranou připojí k diagnostikované stavební konstrukci a druhou stranou pomocí návleku (9 a 3) s lemem (10 a 4) na prostup stavební konstrukci a poté se zařízení vzduchotěsně uzavře. Po vzduchotěsném uzavření, tedy vzduchotěsném spojení volných otvíratelných částí (2, 9 a 10) zkušebního zařízení a pevných částí (1, 3 a 4) zkušebního zařízení, je toto zařízení připraveno provést diagnostiku pomocí připojeného zařízení (13) pro vytvoření podtlaku nebo přetlaku vzduchu a měřícího zařízení (13). Po získání hodnot měření je zařízení opačným způsobem z diagnostikované stavební konstrukce s prostupem odinstalováno.

(74) INPARTNERS GROUP, Ing. Leopold Dadej, patentový zástupce, Na Valtick 339/6, Břeclov 4, 69141

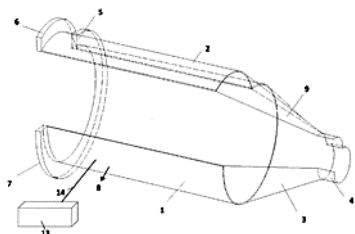

- (51) **G01R 22/10** (2006.01)
G01R 22/00 (2006.01)
G01R 22/06 (2006.01)

(21) **2018-29**

(71) VisionQ.cz s.r.o., Liberec III, Jeřáb, CZ
(72) Halbich Zdeněk Ing., Liberec IX, Janův Důl, CZ
Merz Jiří Ing., Liberec XIV, Ruprechtice, CZ

(54) **Zařízení ke snímání stavu elektronických elektroměrů, způsob snímání stavu elektronických elektroměrů, postup snímání stavu elektroměrů a použití zařízení**

(22) 19.01.2018

(57) Zařízení pro průběžné snímání stavu elektronických elektroměrů sestává z baterie (1), zdroje (2) napájecího napětí, procesorové jednotky (3), bezdrátového komunikačního modulu (4), monitoru (5) napětí baterie, optického komunikačního rozhraní (6), antény (7) a ochranného obvodu (8), přičemž tyto bloky či prvky ve svém souhrnu slouží ke sběru a přenosu dat získaných z běžných elektronických elektroměrů, kde pro přenos dat je využívána nízkopříkonová síť velkého dosahu (LPWAN), která má extrémně nízké náklady na budování a provoz, přičemž toto kompaktní zařízení je výhodně provedeno s odnímatelným uchycením prostřednictvím magnetu, používající pro získávání dat z elektroměru optický port.

(74) KŠD LEGAL advokátní kancelář s.r.o., Mgr. Ilona Kindlov, Hvězdova 1716/2b, Praha 4, 14078

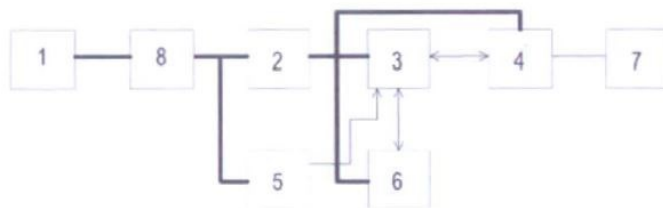

- (51) **G21F 5/10** (2006.01)
G21C 19/08 (2006.01)

(21) **2016-626**

(71) ŠKODA JS a.s., Plzeň, CZ
PZP KOMPLET a.s., Dobruška, CZ

(72) Brich Pavel, Plzeň, CZ
Prokop Jan, Opočno, CZ

(54) **Způsob zpětného zavodnění obalového souboru s použitím jaderným palivem a systém pro provádění tohoto způsobu**

(22) 07.10.2016

(57) Způsob zpětného zavodnění, obalového souboru s použitím jaderným palivem, zejména v ochranné atmosféře helia, probíhá tak, že se chladicí voda čerpá ze zásobníku vody do obalového souboru s použitím jaderným palivem, přičemž tato chladicí voda se nejprve přehřívá na teplotu nižší, než je teplota bodu varu chladicí vody při tlaku v obalovém souboru, načež se přivádí do obalového souboru, kde v tomto obalovém souboru se přivedená chladicí voda jednak vypařuje stykem s povrchem použitého jaderného paliva pro chlazení použitého jaderného paliva vypařováním chladicí vody a jednak se obalový soubor postupně odspodu zaplňuje, přičemž se v obalovém souboru udržuje alespoň atmosférický tlak. Systém pro provádění tohoto způsobu obsahuje nádrž (2) s chladicí vodou, samostatný ohříváč (7), jehož výstup je hydraulicky připojitelný k obalovému souboru (3), čerpadlo (4), zapojené pro čerpání chladicí vody z nádrže (2) přes samostatný ohříváč (7) do obalového souboru (3), a dále kondenzační člen (6) připojitelný k výstupu z obalového souboru (3), přičemž mezi samostatným ohříváčem (7) a obalovým souborem (3) je uspořádán regulační člen (10) a na výstupu z obalového souboru (3) je uspořádáno tlakové čidlo (14).

(74) TRAPLOV-HAKR-KUBT Advoktn a patentov kancelř, Mgr. Jana Šuranov Traplov, advoktka, Přístavn 24, Praha 7, 17000

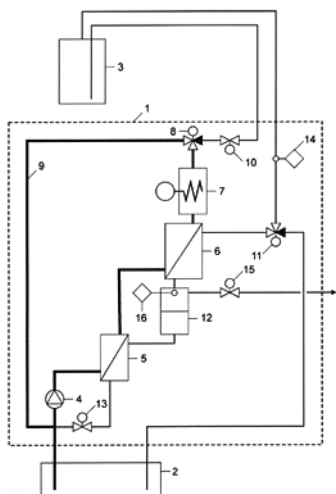

nebo jeho část se nachází uvnitř prostoru geometricky vymezeného úplnou soustavou rezonančního obvodu s rozprostřenými parametry. Přenos vysokofrekvenční elektromagnetické energie je rovněž regulován prostřednictvím prvku regulace prostorového rozložení elektromagnetického pole, kdy se docílí stavu minimální velikosti odraženého výkonu zpět do vysokofrekvenčního zdroje a také formování rozložení složek elektromagnetického pole v každé části objemu plazmatu. Zařízení k provádění způsobu zahrnuje rezonanční obvod (15) s rozprostřenými parametry se zpomalující strukturou (19) elektromagnetických vln a rezonanční soustavou (14) a rezonátorem, jež je tvořen krytem stínění (6) prostoru (x) geometricky vymezeného soustavou rezonančního obvodu (15). Dále zahrnuje nejméně jeden tvarovací prostor (16) uvnitř prostoru (x), kde tvarovací prostor (16) zasahuje do výbojového prostoru (17) protékajícího pracovním médiem, a dále zahrnuje plazma (10). Rezananční obvod (15) je opatřen alespoň jedním prvkem (18) regulace prostorového rozložení elektromagnetického pole a hustoty toku činného výkonu, který je uspořádán na plazmové trysce (1).

- (74) INPARTNERS GROUP, Ing. Dušan Kendereški, Koliště 13a, Brno, 60200

- (51) *H05H 1/18* (2006.01)
H05H 1/46 (2006.01)

(21) 2016-790

(71) Masarykova univerzita, Brno, CZ

(72) Klíma Miloš Mgr., Ph.D., Brno, CZ

(54) **Způsob vytváření plazmatu v plazmové trysce za atmosférického tlaku a regulace intenzit E a H elektromagnetického pole a přenosu a regulace toku činného výkonu z vysokofrekvenčního zdroje do plazmatu plazmové trysky a zařízení k jeho provádění**

(22) 14.12.2016

(57) Jedná se o způsob regulace intenzit E a H elektromagnetického pole a regulace toku činného výkonu z vysokofrekvenčního zdroje periodického signálu 3-300 MHz do plazmatu, za stavu minimální velikosti odraženého výkonu, plazmové trysky protékající pracovním médiem, kde měrná hustota toku činného výkonu se spotřebovává na procesy a reakce. Přenos vysokofrekvenční elektromagnetické energie je vytvářen a regulován prostřednictvím prostorově uspořádané soustavy rezonančního obvodu s rozprostřenými parametry za přítomnosti plazmatu, jejíž tvarovací prostor

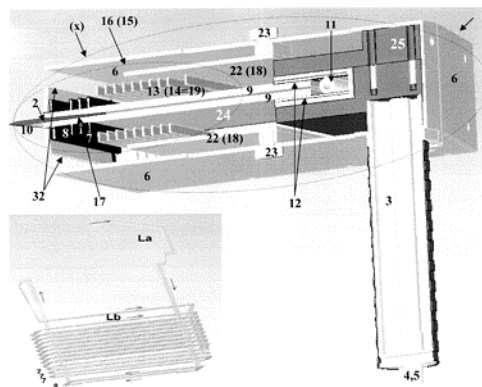

Zveřejněné přihlášky vynálezů - přehled podle třídících znaků

(51)		(21)		(51)		(21)
A 47 F 3/00	(2006.01)	2016-810		C 21 D 1/09	(2006.01)	2016-424
B 01 J 2/00	(2006.01)	2017-360		E 06 B 3/263	(2006.01)	2016-801
B 01 J 29/06	(2006.01)	2017-360		F 16 J 15/14	(2006.01)	2016-789
B 23 K 26/064	(2014.01)	2016-424		F 16 J 15/14	(2006.01)	2016-797
B 23 K 26/073	(2006.01)	2016-424		F 16 L 5/00	(2006.01)	2016-797
B 29 C 33/42	(2006.01)	2017-360		G 01 M 3/26	(2006.01)	2016-789
B 29 C 44/02	(2006.01)	2017-360		G 01 M 3/26	(2006.01)	2016-797
B 29 C 44/58	(2006.01)	2017-360		G 01 R 22/00	(2006.01)	2018-29
C 01 B 13/10	(2006.01)	2017-213		G 01 R 22/06	(2006.01)	2018-29
C 02 F 1/28	(2006.01)	2017-213		G 21 C 19/08	(2006.01)	2016-626
C 02 F 9/04	(2006.01)	2017-213		H 05 H 1/46	(2006.01)	2016-790

Seznam přihlašovatelů zveřejněných přihlášek vynálezů

(71)	(21)	(51)	(71)	(21)	(51)		
AquaQube s.r.o., Brno, CZ	2017-213	C 02 F 1/78	(2006.01)	Vysoká škola báňská - Technická univerzita Ostrava, Ostrava-Poruba, CZ	2016-789	G 01 M 3/02	(2006.01)
Fyzikální ústav AV ČR, v. v. i., Praha 8, CZ	2016-424	B 23 K 26/00	(2014.01)	Vysoká škola báňská - Technická univerzita Ostrava, Ostrava-Poruba, CZ	2016-797	G 01 M 3/02	(2006.01)
Masarykova univerzita, Brno, CZ	2016-790	H 05 H 1/18	(2006.01)	Dobrovolný Jiří Ing., Prostějov, CZ	2016-801	E 06 B 3/67	(2006.01)
ŠKODA JS a.s., Plzeň, CZ	2016-626	G 21 F 5/10	(2006.01)	Trojan Zdeněk Ing., Praha 9 - Klánovice, CZ	2016-810	A 47 B 81/00	(2006.01)
Unipetrol výzkumně vzdělávací centrum, a.s., Ústí nad Labem, Ústí nad Labem- centrum, CZ	2017-360	C 01 B 33/26	(2006.01)				
VisionQ.cz s.r.o., Liberec III, Jeřáb, CZ	2018-29	G 01 R 22/10	(2006.01)				

FG4A

Udělené patenty - přehled podle čísel patentů

V období uzávěrky tohoto čísla Věstníku udělil Úřad průmyslového vlastnictví tyto patenty.

(11)	(51)		(11)	(51)		(11)	(51)	
307357	E 04 F 13/14	(2006.01)	307360	C 14 C 11/00	(2006.01)	307363	C 02 F 1/78	(2006.01)
307358	B 22 D 17/20	(2006.01)	307361	B 23 K 26/00	(2014.01)	307364	C 01 B 33/26	(2006.01)
307359	B 22 C 9/08	(2006.01)	307362	G 21 F 5/10	(2006.01)			

FG4A

Udělené patenty - přehled podle MPT

(51) B22C 9/08	(2006.01)		(51) C02F 1/78	(2006.01)
(11) 307359			(51) C02F 9/04	(2006.01)
(40) 12.05.2010			(51) C02F 1/28	(2006.01)
(21) 2008-699			(51) C01B 13/10	(2006.01)
(73) Škoda Auto a. s., Mladá Boleslav, CZ			(11) 307363	
(72) Hošek Zdeněk, Jabkenice, CZ			(40) 27.06.2018	
(54) Slévárenská forma			(21) 2017-213	
(22) 03.11.2008			(73) AquaQube s.r.o., Brno, CZ	
			(72) Dřimal Jiří doc. RNDr., CSc., Brno, CZ	
			(72) Dřimalová Tereza BSc., Brno, CZ	
			(54) Zařízení pro úpravu vody	
			(22) 19.04.2017	
			(74) KANIA SEDLÁK SMOLA Patentová kancelář, Veronika Zemanová, Mendlovo nám. 1a, Brno, 60300	
(51) B22D 17/20	(2006.01)		(51) C14C 11/00	(2006.01)
(11) 307358			(51) C09D 191/06	(2006.01)
(40) 26.11.2008			(11) 307360	
(21) 2007-341			(40) 10.08.2016	
(73) Škoda Auto a. s., Mladá Boleslav, CZ			(21) 2015-64	
(72) Baloun Aleš, Mladá Boleslav, CZ			(73) Druchema, družstvo pro chemickou výrobu a služby, Praha 10 - Strašnice, CZ	
(54) Licí píst			(72) Kaška Aleš Ing., Sezimovo Ústí, CZ	
(22) 15.05.2007			(54) Barvicí přípravek na vzory v usních, šetrný k životnímu prostředí	
			(22) 03.02.2015	
			(74) Rott, Růžička & Guttman Patentové, známkové a advokátní kanceláře, Ing. Jana Fuchsová, patentový zástupce, Vinohradská 37/938, Praha 2, 12000	
(51) B23K 26/00	(2014.01)		(51) E04F 13/14	(2006.01)
(51) B23K 26/073	(2006.01)		(51) C04B 28/26	(2006.01)
(51) B23K 26/064	(2014.01)		(51) C04B 33/13	(2006.01)
(51) C21D 1/09	(2006.01)		(51) E04D 13/14	(2006.01)
(11) 307361			(51) B32B 17/06	(2006.01)
(40) 27.06.2018			(51) C03C 17/32	(2006.01)
(21) 2016-424			(51) B32B 17/10	(2006.01)
(73) Fyzikální ústav AV ČR, v. v. i., Praha 8, CZ			(51) B44F 1/04	(2006.01)
Gnilitskiy Iaroslav MSc., Dolní Břežany, CZ			(51) C03C 17/28	(2006.01)
Orazi Leonardo prof., Dolní Břežany, CZ			(11) 307357	
(72) Gnilitskiy Iaroslav MSc., Dolní Břežany, CZ			(40) 16.11.2005	
Orazi Leonardo prof., Dolní Břežany, CZ			(21) 2005-198	
Derrien Thibault J.-Y., Ph.D., Praha 8, CZ			(73) SAINT - GOBAIN GLASS FRANCE, Courbevoie, FR	
Bulgakova Nadezhda M. prof. Dr. Sci., Ph.D., Praha 8, CZ			(72) Pires Isabelle, Compiègne, FR	
Mocek Tomáš Ing., Ph.D., Praha 8, CZ			Desesquelles Emmanuel, Saint Pellerin, FR	
(54) Způsob získání pravidelné periodické struktury a zařízení pro výrobu tétož			Bernheim Isabelle, Paris, FR	
(22) 11.07.2016			(54) Obklad stěn na bázi skla	
(74) CITT, Fyzikální ústav AV ČR, v.v.i., Karel Bauer, Za Radnicí 835, Dolní Břežany, 25241			(32) 07.04.2004	
			(31) 2004 0403599	
			(33) FR	
			(22) 31.03.2005	
			(74) Společná advokátní kancelář Vsetečka Zelený Švorčík Kalenský a partneři, JUDr. Miloš Vsetečka, Hálkova 2, Praha 2, 12000	
(51) C01B 33/26	(2006.01)		(51) G21F 5/10	(2006.01)
(51) B01J 29/06	(2006.01)			
(51) B01J 2/00	(2006.01)			
(51) B29C 33/42	(2006.01)			
(51) B29C 44/02	(2006.01)			
(51) B29C 44/58	(2006.01)			
(11) 307364				
(40) 27.06.2018				
(21) 2017-360				
(73) Unipetrol výzkumně vzdělávací centrum, a.s., Ústí nad Labem, Ústí nad Labem-centrum, CZ				
(72) Tišler Zdeněk Ing., Měděnec, CZ				
Macas Jiří Ing., Ústí nad Labem, Ústí nad Labem-centrum, CZ				
Bittner Jiří, Osek, CZ				
(54) Způsob peletizace zeolitové pěny				
(22) 22.06.2017				
(74) Mgr. Ing. Stanislav Babický Ph.D., tř. Budovatelů 2407/20, Most, 43401				

G21C 19/08 (2006.01)
(11) 307362
(40) 27.06.2018
(21) **2016-626**
(73) ŠKODA JS a.s., Plzeň, CZ
PZP KOMPLET a.s., Dobruška, CZ
(72) Brich Pavel, Plzeň, CZ
Prokop Jan, Opočno, CZ

(54) **Způsob zpětného zavodnění obalového souboru s použitým jaderným palivem a systém pro provádění tohoto způsobu**
(22) 07.10.2016
(74) TRAPLOVÁ-HAKR-KUBÁT Advokátní a patentová kancelář, Mgr. Jana Šuranová Traplová, advokátka, Přístavní 24, Praha 7, 17000

Seznam majitelů udělených patentů

(73)	(11)	(51)	(73)	(11)	(51)
AquaQube s.r.o., Brno, CZ	307363	C 02 F 1/78	Škoda Auto a. s., Mladá Boleslav, CZ	307359	B 22 C 9/08
Druchema, družstvo pro chemickou výrobu a služby, Praha 10 - Strašnice, CZ	307360	C 14 C 11/00	ŠKODA JS a.s., Plzeň, CZ	307362	G 21 F 5/10
Fyzikální ústav AV ČR, v. v. i., Praha 8, CZ	307361	B 23 K 26/00	Unipetrol výzkumně vzdělávací centrum, a.s., Ústí nad Labem, Ústí nad Labem-centrum, CZ	307364	C 01 B 33/26
PZP KOMPLET a.s., Dobruška, CZ	307362	G 21 F 5/10	Gnilitskyi Jaroslav MSc., Dolní Břežany, CZ	307361	B 23 K 26/00
SAINT - GOBAIN GLASS FRANCE, Courbevoie, FR	307357	E 04 F 13/14	Orazi Leonardo prof., Dolní Břežany, CZ	307361	B 23 K 26/00
Škoda Auto a. s., Mladá Boleslav, CZ	307358	B 22 D 17/20			

Udělené evropské patenty

Evropský patentový úřad udělil následující evropské patenty s účinkem pro Českou republiku. Tyto patenty mohou být zrušeny nebo zachovány v pozměněném znění Evropským patentovým úřadem v řízení o odporu. K tomu, aby nabyl evropský patent účinnosti na území České republiky, je třeba, aby byl Úřadu předložen ve stanovené lhůtě překlad patentového spisu do českého jazyka (§ 35c odst. 2 až 4 zákona č. 527/1990 Sb., v platném znění).

(97) EP 1451567	(47) 13.06.2018	(97) EP 1914368	(47) 13.06.2018	(97) EP 2111535	(47) 13.06.2018	(97) EP 2225515	(47) 13.06.2018
(97) EP 1472856	(47) 13.06.2018	(97) EP 1916153	(47) 13.06.2018	(97) EP 2115570	(47) 13.06.2018	(97) EP 2226960	(47) 13.06.2018
(97) EP 1518604	(47) 13.06.2018	(97) EP 1923910	(47) 13.06.2018	(97) EP 2117147	(47) 13.06.2018	(97) EP 2227278	(47) 13.06.2018
(97) EP 1521617	(47) 13.06.2018	(97) EP 1926383	(47) 13.06.2018	(97) EP 2118944	(47) 13.06.2018	(97) EP 2228072	(47) 13.06.2018
(97) EP 1540730	(47) 13.06.2018	(97) EP 1928663	(47) 13.06.2018	(97) EP 2119375	(47) 13.06.2018	(97) EP 2228082	(47) 13.06.2018
(97) EP 1541384	(47) 13.06.2018	(97) EP 1929713	(47) 13.06.2018	(97) EP 2122807	(47) 13.06.2018	(97) EP 2229290	(47) 13.06.2018
(97) EP 1573701	(47) 13.06.2018	(97) EP 1932231	(47) 13.06.2018	(97) EP 2123562	(47) 13.06.2018	(97) EP 2231506	(47) 13.06.2018
(97) EP 1576566	(47) 13.06.2018	(97) EP 1935039	(47) 13.06.2018	(97) EP 2129750	(47) 13.06.2018	(97) EP 2232736	(47) 13.06.2018
(97) EP 1585037	(47) 13.06.2018	(97) EP 1947642	(47) 13.06.2018	(97) EP 2132520	(47) 13.06.2018	(97) EP 2235190	(47) 13.06.2018
(97) EP 1618600	(47) 13.06.2018	(97) EP 1953178	(47) 13.06.2018	(97) EP 2134437	(47) 13.06.2018	(97) EP 2235782	(47) 13.06.2018
(97) EP 1618894	(47) 13.06.2018	(97) EP 1954130	(47) 13.06.2018	(97) EP 2134465	(47) 13.06.2018	(97) EP 2236646	(47) 13.06.2018
(97) EP 1629360	(47) 13.06.2018	(97) EP 1958459	(47) 13.06.2018	(97) EP 2136942	(47) 13.06.2018	(97) EP 2236648	(47) 13.06.2018
(97) EP 1659353	(47) 13.06.2018	(97) EP 1962520	(47) 13.06.2018	(97) EP 2137471	(47) 13.06.2018	(97) EP 2241505	(47) 13.06.2018
(97) EP 1639354	(47) 13.06.2018	(97) EP 1963159	(47) 13.06.2018	(97) EP 2137957	(47) 13.06.2018	(97) EP 2241934	(47) 13.06.2018
(97) EP 1642117	(47) 13.06.2018	(97) EP 1965278	(47) 13.06.2018	(97) EP 2139515	(47) 13.06.2018	(97) EP 2242106	(47) 13.06.2018
(97) EP 1644754	(47) 13.06.2018	(97) EP 1967351	(47) 13.06.2018	(97) EP 2141651	(47) 13.06.2018	(97) EP 2242915	(47) 13.06.2018
(97) EP 1656027	(47) 13.06.2018	(97) EP 1968389	(47) 13.06.2018	(97) EP 2142666	(47) 13.06.2018	(97) EP 2245845	(47) 13.06.2018
(97) EP 1667942	(47) 13.06.2018	(97) EP 1973167	(47) 13.06.2018	(97) EP 2142948	(47) 13.06.2018	(97) EP 2246054	(47) 13.06.2018
(97) EP 1673697	(47) 13.06.2018	(97) EP 1977108	(47) 13.06.2018	(97) EP 2144752	(47) 13.06.2018	(97) EP 2249368	(47) 13.06.2018
(97) EP 1675480	(47) 13.06.2018	(97) EP 1977578	(47) 13.06.2018	(97) EP 2144941	(47) 13.06.2018	(97) EP 2250886	(47) 13.06.2018
(97) EP 1684628	(47) 13.06.2018	(97) EP 1980685	(47) 13.06.2018	(97) EP 2144974	(47) 13.06.2018	(97) EP 2251211	(47) 13.06.2018
(97) EP 1686425	(47) 13.06.2018	(97) EP 1982072	(47) 13.06.2018	(97) EP 2145135	(47) 13.06.2018	(97) EP 2251960	(47) 13.06.2018
(97) EP 1692326	(47) 13.06.2018	(97) EP 1990358	(47) 13.06.2018	(97) EP 2146791	(47) 13.06.2018	(97) EP 2252456	(47) 13.06.2018
(97) EP 1703022	(47) 13.06.2018	(97) EP 1993705	(47) 13.06.2018	(97) EP 2150884	(47) 13.06.2018	(97) EP 2252605	(47) 13.06.2018
(97) EP 1711951	(47) 13.06.2018	(97) EP 1994255	(47) 13.06.2018	(97) EP 2152134	(47) 13.06.2018	(97) EP 2254101	(47) 13.06.2018
(97) EP 1713732	(47) 13.06.2018	(97) EP 1994396	(47) 13.06.2018	(97) EP 2152150	(47) 13.06.2018	(97) EP 2254720	(47) 13.06.2018
(97) EP 1717547	(47) 13.06.2018	(97) EP 2001911	(47) 13.06.2018	(97) EP 2153178	(47) 13.06.2018	(97) EP 2254724	(47) 13.06.2018
(97) EP 1735242	(47) 13.06.2018	(97) EP 2005002	(47) 13.06.2018	(97) EP 2155136	(47) 13.06.2018	(97) EP 2255379	(47) 13.06.2018
(97) EP 1737791	(47) 13.06.2018	(97) EP 2005605	(47) 13.06.2018	(97) EP 2156300	(47) 13.06.2018	(97) EP 2255590	(47) 13.06.2018
(97) EP 1742590	(47) 13.06.2018	(97) EP 2008029	(47) 13.06.2018	(97) EP 2156613	(47) 13.06.2018	(97) EP 2258037	(47) 13.06.2018
(97) EP 1745109	(47) 13.06.2018	(97) EP 2008076	(47) 13.06.2018	(97) EP 2157298	(47) 13.06.2018	(97) EP 2258970	(47) 13.06.2018
(97) EP 1757832	(47) 13.06.2018	(97) EP 2010639	(47) 13.06.2018	(97) EP 2157324	(47) 13.06.2018	(97) EP 2261191	(47) 13.06.2018
(97) EP 1761082	(47) 13.06.2018	(97) EP 2011223	(47) 13.06.2018	(97) EP 2162800	(47) 13.06.2018	(97) EP 2262303	(47) 13.06.2018
(97) EP 1768440	(47) 13.06.2018	(97) EP 2014818	(47) 13.06.2018	(97) EP 2164225	(47) 13.06.2018	(97) EP 2262748	(47) 13.06.2018
(97) EP 1768926	(47) 13.06.2018	(97) EP 2022164	(47) 13.06.2018	(97) EP 2164551	(47) 13.06.2018	(97) EP 2263177	(47) 13.06.2018
(97) EP 1771962	(47) 13.06.2018	(97) EP 2025817	(47) 13.06.2018	(97) EP 2164816	(47) 13.06.2018	(97) EP 2263547	(47) 13.06.2018
(97) EP 1772062	(47) 13.06.2018	(97) EP 2030470	(47) 13.06.2018	(97) EP 2166545	(47) 13.06.2018	(97) EP 2264348	(47) 13.06.2018
(97) EP 1779245	(47) 13.06.2018	(97) EP 2034370	(47) 13.06.2018	(97) EP 2169395	(47) 13.06.2018	(97) EP 2264577	(47) 13.06.2018
(97) EP 1786235	(47) 13.06.2018	(97) EP 2036202	(47) 13.06.2018	(97) EP 2169927	(47) 13.06.2018	(97) EP 2266029	(47) 13.06.2018
(97) EP 1794584	(47) 13.06.2018	(97) EP 2043677	(47) 13.06.2018	(97) EP 2170788	(47) 13.06.2018	(97) EP 2266137	(47) 13.06.2018
(97) EP 1804415	(47) 13.06.2018	(97) EP 2049199	(47) 13.06.2018	(97) EP 2170973	(47) 13.06.2018	(97) EP 2266301	(47) 13.06.2018
(97) EP 1836510	(47) 13.06.2018	(97) EP 2049839	(47) 13.06.2018	(97) EP 2173988	(47) 13.06.2018	(97) EP 2268086	(47) 13.06.2018
(97) EP 1836812	(47) 13.06.2018	(97) EP 2050790	(47) 13.06.2018	(97) EP 2176933	(47) 13.06.2018	(97) EP 2268589	(47) 13.06.2018
(97) EP 1839176	(47) 13.06.2018	(97) EP 2051558	(47) 13.06.2018	(97) EP 2178993	(47) 13.06.2018	(97) EP 2268590	(47) 13.06.2018
(97) EP 1842816	(47) 13.06.2018	(97) EP 2054319	(47) 13.06.2018	(97) EP 2179502	(47) 13.06.2018	(97) EP 2268895	(47) 13.06.2018
(97) EP 1843847	(47) 13.06.2018	(97) EP 2057277	(47) 13.06.2018	(97) EP 2182826	(47) 13.06.2018	(97) EP 2269362	(47) 13.06.2018
(97) EP 1848187	(47) 13.06.2018	(97) EP 2060320	(47) 13.06.2018	(97) EP 2185344	(47) 13.06.2018	(97) EP 2271948	(47) 13.06.2018
(97) EP 1851979	(47) 13.06.2018	(97) EP 2061545	(47) 13.06.2018	(97) EP 2185596	(47) 13.06.2018	(97) EP 2273208	(47) 13.06.2018
(97) EP 1852245	(47) 13.06.2018	(97) EP 2068523	(47) 13.06.2018	(97) EP 2186001	(47) 13.06.2018	(97) EP 2274857	(47) 13.06.2018
(97) EP 1854306	(47) 13.06.2018	(97) EP 2069749	(47) 13.06.2018	(97) EP 2190765	(47) 13.06.2018	(97) EP 2279354	(47) 13.06.2018
(97) EP 1861764	(47) 13.06.2018	(97) EP 2071428	(47) 13.06.2018	(97) EP 2191201	(47) 13.06.2018	(97) EP 2280900	(47) 13.06.2018
(97) EP 1861883	(47) 13.06.2018	(97) EP 2071510	(47) 13.06.2018	(97) EP 2191369	(47) 13.06.2018	(97) EP 2281351	(47) 13.06.2018
(97) EP 1866788	(47) 13.06.2018	(97) EP 2072271	(47) 13.06.2018	(97) EP 2192452	(47) 13.06.2018	(97) EP 2284675	(47) 13.06.2018
(97) EP 1866873	(47) 13.06.2018	(97) EP 2073485	(47) 13.06.2018	(97) EP 2193217	(47) 13.06.2018	(97) EP 2288422	(47) 13.06.2018
(97) EP 1868505	(47) 13.06.2018	(97) EP 2078891	(47) 13.06.2018	(97) EP 2198712	(47) 13.06.2018	(97) EP 2291017	(47) 13.06.2018
(97) EP 1868715	(47) 13.06.2018	(97) EP 2080536	(47) 13.06.2018	(97) EP 2200820	(47) 13.06.2018	(97) EP 2291792	(47) 13.06.2018
(97) EP 1869786	(47) 13.06.2018	(97) EP 2083501	(47) 13.06.2018	(97) EP 2201745	(47) 13.06.2018	(97) EP 2292043	(47) 13.06.2018
(97) EP 1879510	(47) 13.06.2018	(97) EP 2093528	(47) 13.06.2018	(97) EP 2204502	(47) 13.06.2018	(97) EP 2293360	(47) 13.06.2018
(97) EP 1882136	(47) 13.06.2018	(97) EP 2094350	(47) 13.06.2018	(97) EP 2204584	(47) 13.06.2018	(97) EP 2294710	(47) 13.06.2018
(97) EP 1890100	(47) 13.06.2018	(97) EP 2094931	(47) 13.06.2018	(97) EP 2204659	(47) 13.06.2018	(97) EP 2294715	(47) 13.06.2018
(97) EP 1890593	(47) 13.06.2018	(97) EP 2101989	(47) 13.06.2018	(97) EP 2205984	(47) 13.06.2018	(97) EP 2294800	(47) 13.06.2018
(97) EP 1895922	(47) 13.06.2018	(97) EP 2102746	(47) 13.06.2018	(97) EP 2206256	(47) 13.06.2018	(97) EP 2296978	(47) 13.06.2018
(97) EP 1897386	(47) 13.06.2018	(97) EP 2102747	(47) 13.06.2018	(97) EP 2207069	(47) 13.06.2018	(97) EP 2297366	(47) 13.06.2018
(97) EP 1904069	(47) 13.06.2018	(97) EP 2106157	(47) 13.06.2018	(97) EP 2208370	(47) 13.06.2018	(97) EP 2297412	(47) 13.06.2018
(97) EP 1904093	(47) 13.06.2018	(97) EP 2109194	(47) 13.06.2018	(97) EP 2212395	(47) 13.06.2018	(97) EP 2297661	(47) 13.06.2018
(97) EP 1910507	(47) 13.06.2018	(97) EP 2110473	(47) 13.06.2018	(97) EP 2212682	(47) 13.06.2018	(97) EP 2298132	(47) 13.06.2018
(97) EP 1912000	(47) 13.06.2018	(97) EP 2110646	(47) 13.06.2018	(97) EP 2220574	(47) 13.06.2018	(97) EP 2299511	(47) 13.06.2018
(97) EP 1913313	(47) 13.06.2018	(97) EP 2111081	(47) 13.06.2018	(97) EP 2223132	(47) 13.06.2018	(97) EP 2300898	(47) 13.06.2018

(97) EP 3234553	(47) 13.06.2018	(97) EP 3241495	(47) 13.06.2018	(97) EP 3248099	(47) 13.06.2018	(97) EP 3261938	(47) 13.06.2018
(97) EP 3236701	(47) 13.06.2018	(97) EP 3242139	(47) 13.06.2018	(97) EP 3249733	(47) 13.06.2018	(97) EP 3265386	(47) 13.06.2018
(97) EP 3238962	(47) 13.06.2018	(97) EP 3242598	(47) 13.06.2018	(97) EP 3251147	(47) 13.06.2018	(97) EP 3265831	(47) 13.06.2018
(97) EP 3239452	(47) 13.06.2018	(97) EP 3244256	(47) 13.06.2018	(97) EP 3257071	(47) 13.06.2018	(97) EP 3267627	(47) 13.06.2018
(97) EP 3239886	(47) 13.06.2018	(97) EP 3245676	(47) 13.06.2018	(97) EP 3259749	(47) 13.06.2018	(97) EP 3286967	(47) 13.06.2018

Zveřejněné překlady evropských patentových spisů

U následujících udělených evropských patentů s účinky pro Českou republiku byl majitelem předložen překlad patentového spisu do českého jazyka (§ 35c odst. 2 až 4 zákona č. 527/1990 Sb., v platném znění). Údaje jsou řazeny vzestupně podle čísel evropských patentů.

(97) EP 1323695		B01J 12/02	(2006.01)
(47) 28.03.2018		B01J 12/00	(2006.01)
(97) 02.07.2003		(96) 07.11.2005	
(51) C05G 3/08	(2006.01)	(96) 05819327.7	
(96) 23.12.2002		(73) Commissariat à l'Énergie Atomique et aux Énergies Alternatives, 75015 Paris, FR	
(96) 02028906.2		(72) TENEGAL, François, F-75014 PARIS, FR	
(73) EuroChem Agro GmbH, 68165 Mannheim, DE		GUIZARD, Benoît, F-94000 CRETEIL, FR	
(72) Meyer, Bernd, Dr., 69509 Mörlenbach, DE		HERLIN-BOIME, Nathalie, F-91400 ORSAY, FR	
Rädle, Matthias, Dr., 67273 Welsenheim/Berg, DE		PORTERAT, Dominique, F-91400 ORSAY, FR	
Bühler, Gerd, 67346 Speyer, DE		(54) Způsob plynulé výroby nanometrických nebo sub-mikrometrických prachů v důsledku působení	
Reuvers, Johannes, Dr., 67591 Hohen-Sülzen, DE		(32) 0452578	
(54) Způsoby výroby minerálních hnojiv		(31) 09.11.2004	
(32) 10164103		(33) FR	
(31) 24.12.2001		(86) PCT/FR2005/050929	
(33) DE		(87) WO 2006/051233	
(74) Traplová Hakr Kubát, advokátní a patentová kancelář, Ing. Eduard Hakr patentový zástupce, Přístavní 24, Praha 7, 17000		(74) Čermák a spol., JUDr. Karel Čermák jr. Ph.D., LL.M., Elišky Peškové 735/15, Praha 5, 15000	
(97) EP 1602615		(97) EP 1810026	
(47) 21.03.2018		(47) 18.04.2018	
(97) 07.12.2005		(97) 20.04.2006	
(51) B66B 17/34	(2006.01)	(51) A61K 39/395	(2006.01)
(96) 03.05.2005		G01N 33/574	(2006.01)
(96) 05103708.3		(96) 06.10.2005	
(73) Inventio AG, 6052 Hergiswil, CH		(96) 05808659.6	
(72) Rossignol, Eric, 6042, Dietwil, CH		(73) MAYO FOUNDATION FOR MEDICAL EDUCATION AND RESEARCH, Rochester, MN 55905, US	
Mauzy, Julien, 6020, Emmenbrücke, CH		(72) CHENG, Lieping, Sparks Glencoe, MD 21152, US	
Casaer, Steven, 6006, Luzern, CH		STROME, Scott, E., Reisterstown, MD 21136, US	
Fernandes, Mario, 68100, Mulhouse, FR		KWON, Eugene, D., Rochester, MN 55902, US	
(54) Bezpečnostní zařízení k usazení výtahové kabiny		(54) B7-H1 A PD-1 v léčbě karcinomu ledvinových buněk	
(32) 04405295		(32) 616590 P, 642794 P	
(31) 10.05.2004		(31) 06.10.2004, 11.01.2005	
(33) EP		(33) US, US	
(74) Čermák a spol., JUDr. Karel Čermák jr. Ph.D., LL.M., Elišky Peškové 735/15, Praha 5, 15000		(86) PCT/US2005/036431	
(97) EP 1737432		(87) WO 2006/042237	
(47) 21.03.2018		(74) Traplová Hakr Kubát, advokátní a patentová kancelář, Ing. Eduard Hakr patentový zástupce, Přístavní 24, Praha 7, 17000	
(97) 10.11.2005		(97) EP 1846700	
(51) A61K 9/20	(2006.01)	(47) 14.03.2018	
A61K 31/34	(2006.01)	(97) 03.08.2006	
A61K 9/00	(2006.01)	(51) F23N 5/24	(2006.01)
A61K 9/50	(2006.01)	(96) 14.09.2005	
A61K 9/16	(2006.01)	(96) 05808527.5	
(96) 31.03.2005		(73) Kyungdong One Corporation, Seoul 150-729, KR	
(96) 05731543.4		(72) KIM, Si Hwan 411-103 Joogong Apartment, Incheon 405-771, KR	
(73) Adare Pharmaceuticals, Inc., Lawrenceville, NJ 08648, US		(54) Kotel se zjišťováním nestandardních poměrů hoření pomocí snímače tlaku vzduchu a snímače plamene	
(72) VENKATESH, Gopi, M., Vandalia, OH 45377, US		(32) 20050007856	
QIAN, Ken Kangyi, Manchester CT, 06042-9119, US		(31) 28.01.2005	
VANGALA, Shyam, Huber Heights, OH 45424, US		(33) KR	
CLEVENGER, James, M., Vandalia, OH 45377, US		(86) PCT/KR2005/003043	
GUENTHER, Donald, Brookville, OH 45309, US		(87) WO 2006/080612	
(54) Perorálně se dezintegrující tablety a způsoby výroby		(74) Rott, Růžička & Guttman Patentové, známkové a advokátní kanceláře, Ing. Jana Fuchsová, patentový zástupce, Vinohradská 938/37, Praha 2, 12000	
(32) 827106		(97) EP 1896120	
(31) 19.04.2004		(47) 04.04.2018	
(33) US		(97) 18.05.2006	
(86) PCT/US2005/010901		(51) B01J 19/12	(2006.01)
(87) WO 2005/105049			
(74) ŽOVICOVÁ & ŽOVIC IP, s.r.o., Záhradnícka 36, Bratislava, 82108		(97) EP 1896120	
(97) EP 1809413		(47) 04.04.2018	
(47) 28.03.2018		(97) 30.11.2006	
(97) 18.05.2006		(51) A61M 39/26	(2006.01)
(51) B01J 19/12	(2006.01)		

- (96) **A61M 5/00** (2006.01)
23.05.2006
(96) 06763246.3
(73) Peters, Jean-Pierre, 3500 Hasselt, BE
(72) Peters, Jean-Pierre, 3500 Hasselt, BE
(54) **Systém pro podávání kontrastní tekutiny**
(32) 05447122
(31) 26.05.2005
(33) EP
(86) PCT/EP2006/062554
(87) WO 2006/125789
(74) ŽOVICOVÁ & ŽOVIC IP, s.r.o., Záhradnícka 36, Bratislava, 82108
-
- (97) **EP 1909051**
(47) 25.04.2018
(97) 09.04.2008
(51) **F26B 11/04** (2006.01)
(96) 04.10.2006
(96) 06020815.4
(73) Dieffenbacher GmbH Maschinen- und Anlagenbau, 75031 Eppingen, DE
(72) Kuhn, Günter, 97980 Bad Mergentheim, DE
Kassner, Reinhard, 33334 Gütersloh, DE
(54) **Buben nebo segment bubnu pro sušicí zařízení sypkého materiálu a způsob ke zhotovení bubnu nebo segmentu bubnu**
(74) PATENTSERVIS Praha a.s., Na Podkovce 281/10, Praha 4, Podolí, 14700
-
- (97) **EP 1922568**
(47) 28.02.2018
(97) 15.03.2007
(51) **G01V 1/104** (2006.01)
G10K 15/04 (2006.01)
(96) 31.08.2006
(96) 06775164.4
(73) Explo Engineering AG, 5622 Waltenschwil, CH
Rüegg, Hans, 5622 Waltenschwil, CH
Martin GmbH für Umwelt- und Energietechnik, 80807 München, DE
Hitachi Zosen Inova AG, 8005 Zürich, CH
(72) RÜEGG, Hans, CH-5622 Waltenschwil, CH
(54) **Postup a zařízení k vytváření tlakových vln**
(32) 14372005
(31) 05.09.2005
(33) CH
(86) PCT/CH2006/000471
(87) WO 2007/028264
(74) Kania, Sedlák, Smola, Ing. Jiří Malušek, Mendlovo náměstí 157/1, Brno, Staré Brno, 60300
-
- (97) **EP 1972516**
(47) 27.09.2017
(97) 24.09.2008
(51) **B60T 13/52** (2006.01)
B60T 11/16 (2006.01)
B60Q 1/44 (2006.01)
G01D 5/14 (2006.01)
(96) 21.02.2008
(96) 08101847.5
(73) Robert Bosch GmbH, 70469 Stuttgart, DE
(72) Richard, Philippe, 77500, CHELLES, FR
Fourcade, Jean, 77420, CHAMPS SUR MARNE, FR
Lacroix, Stephane, 77220, TOURNAN EN BRIE, FR
Castello, Olivier, 77450, ESBLY, FR
(54) **Způsob a servomotor pro zjišťování brzdění vozidla, jakož i způsob výroby příslušného servomotoru**
(32) 0702099
(31) 22.03.2007
(33) FR
(74) Čermák a spol., JUDr. Karel Čermák jr. Ph.D., LL.M., Elišky Peškové 735/15, Praha 5, 15000
-
- (97) **EP 1983984**
(47) 07.03.2018
(97) 09.08.2007
(51) **A61K 31/436** (2006.01)
A61K 31/365 (2006.01)
A61K 31/351 (2006.01)

- A61P 35/00** (2006.01)
A61P 25/00 (2006.01)
(96) 31.01.2007
(96) 07711417.1
(73) Novartis AG, 4056 Basel, CH
(72) BERG, William, New City, NY 10956, US
BENEDETTO, John, Morristown, NJ 07960, US
ELMROTH, Ingrid, CH-4125 Riehen, CH
LANE, Heidi, CH-4105 Biel-Benken, CH
LEBWOHL, David, Madison, NJ 07940, US
SELLERS, William, Chestnut Hill, MA 02467, US
STUMM, Michael, CH-4125 Riehen, CH
(54) **Léčba tuberozní sklerózy**
(32) 0602123, 0603568, 0604593, 0605760, 0609698
(31) 02.02.2006, 22.02.2006, 07.03.2006, 22.03.2006, 16.05.2006
(33) GB, GB, GB, GB, GB
(86) PCT/EP2007/000818
(87) WO 2007/088034
(74) Traplová Hakr Kubát, advokátní a patentová kancelář, Ing. Jan Kubát patentový zástupce, Přístavní 24, Praha 7, 17000
-
- (97) **EP 2031249**
(47) 28.03.2018
(97) 04.03.2009
(51) **F04C 18/16** (2006.01)
F04C 28/12 (2006.01)
(96) 20.08.2008
(96) 08014771.3
(73) Hitachi-Johnson Controls Air Conditioning, Inc., Tokyo 105-0022, JP
(72) Yonemoto, Ryuichiro, Shizuoka-shi Shizuoka, JP
Iizuka, Yasuaki, Shizuoka-shi Shizuoka, JP
Urashin, Masayuki, Shizuoka-shi Shizuoka, JP
(54) **Zařízení ovládající výkonnost pro šnekový kompresor**
(32) 2007223471
(31) 30.08.2007
(33) JP
(74) PATENTSERVIS Praha a.s., Na Podkovce 281/10, Praha 4, Podolí, 14700
-
- (97) **EP 2052199**
(47) 14.02.2018
(97) 14.02.2008
(51) **F28D 7/08** (2006.01)
F28F 9/013 (2006.01)
B01F 15/06 (2006.01)
(96) 13.07.2007
(96) 07787536.7
(73) Sulzer Chemtech AG, 8404 Winterthur, CH
(72) BUCHER, Patrick, CH-8404 Winterthur, CH
STEINER, Kurt, CH-8330 Pfäffikon, CH
(54) **Zařízení pro kombinované provádění přenosu tepla a statické míchání tekutiny**
(32) 06118609
(31) 08.08.2006
(33) EP
(86) PCT/EP2007/057268
(87) WO 2008/017571
(74) KOREJZOVA LEGAL v.o.s., JUDr. Petra Sauvage de Brantes, advokátka, Korunní 810/104, Praha 10, Vinohrady, 10100
-
- (97) **EP 2092172**
(47) 10.01.2018
(97) 29.05.2008
(51) **F02B 29/04** (2006.01)
(96) 20.11.2007
(96) 07856187.5
(73) Valeo Systèmes de Contrôle Moteur, 95892 Cergy Pontoise, FR
(72) RIMPAU, Arnold, 38114 Braunschweig, DE
PIETROWSKI, Herbert, 74385 Pleidelsheim, DE
FISCHER, Udo, 38104 Braunschweig, DE
LEROUX, Samuel, 78300 Poissy, FR
LALLEMANT, Mathieu, 75019 Paris, FR
(54) **Zařízení pro nasávání plynu**
(32) 0655001
(31) 20.11.2006
(33) FR

(86) PCT/EP2007/010008
(87) WO 2008/061693
(74) Rott, Růžička & Guttman Patentové, známkové a advokátní kanceláře, Ing. Jana Fuchsová, patentový zástupce, Vinohradská 938/37, Praha 2, 12000

(97) **EP 2114470**
(47) 07.03.2018
(97) 24.07.2008
(51) *A61L 15/60* (2006.01)
A61L 15/28 (2006.01)
A61F 13/02 (2006.01)
A61F 13/00 (2006.01)
A61F 13/06 (2006.01)
A61L 15/42 (2006.01)
(96) 10.01.2008
(96) 08705300.5
(73) Abigo Medical Ab, 436 33 Askim, SE
(72) ROBERTSSON, Peter, S-234 41 Lomma, SE
SMITH, Jan, G., S-436 39 Askim, SE
(54) **Obvaz rány s bakteriálně vstřebávacím složením a systémem pro zadržování vlhkosti**
(32) 654854
(31) 18.01.2007
(33) US
(86) PCT/SE2008/050027
(87) WO 2008/088281
(74) FISCHER & PARTNER IP s.r.o., Na hrobcí 294/5, Praha 2, Nové Město, 12800

(97) **EP 2124547**
(47) 28.03.2018
(97) 21.08.2008
(51) *A01N 33/16* (2006.01)
A61K 31/655 (2006.01)
(96) 15.02.2008
(96) 08729939.2
(73) Novartis AG, 4056 Basel, CH
(72) ERICKSON-MILLER, Connie, Lynn, Collegeville, PA 19426, US
(54) **Způsob léčby rakoviny**
(32) 890236 P, 892552 P, 908205 P, 949347 P, 952289 P, 969192 P, 977216 P
(31) 16.02.2007, 02.03.2007, 27.03.2007, 12.07.2007, 27.07.2007, 31.08.2007, 03.10.2007
(33) US, US, US, US, US, US
(86) PCT/US2008/054046
(87) WO 2008/101141
(74) Traplová Hakr Kubát, advokátní a patentová kancelář, Ing. Jan Kubát patentový zástupce, Přístavní 24, Praha 7, 17000

(97) **EP 2129808**
(47) 21.03.2018
(97) 27.11.2008
(51) *C21D 1/74* (2006.01)
C21D 6/00 (2006.01)
C22C 38/08 (2006.01)
C21D 8/12 (2006.01)
C22C 38/02 (2006.01)
C22C 38/04 (2006.01)
C22C 38/14 (2006.01)
C22C 38/16 (2006.01)
C22C 38/42 (2006.01)
C22C 38/58 (2006.01)
H01F 1/147 (2006.01)
(96) 26.03.2008
(96) 08787849.2
(73) Aperam Alloys Impy, 93200 Saint Denis, FR
(72) WAECKERLE, Thierry, 58000 Nevers, FR
DANYLOVA, Olena, 58000 Nevers, FR
(54) **Austenitická slitina železo-nikl-chrom-měď**
(32) 07290382
(31) 30.03.2007
(33) EP

(86) PCT/FR2008/000403
(87) WO 2008/142229
(74) A. Holas & partner Patentová a známková kancelář, Ing. Mgr. Hana Holasová, Křížová 105/4, Brno, 60300

(97) **EP 2142580**
(47) 14.03.2018
(97) 02.10.2008
(51) *C08G 101/00* (2006.01)
C08G 18/48 (2006.01)
C08G 18/66 (2006.01)
C08G 18/08 (2006.01)
C08G 18/12 (2006.01)
C08G 18/16 (2006.01)
C08G 18/24 (2006.01)
C08G 18/32 (2006.01)
C08G 18/40 (2006.01)
(96) 20.03.2008
(96) 08716666.6
(73) Fritz Nauer AG, 8633 Wolfhausen, CH
(72) MISPREUVE, Henri, CH-8855 Wangen, CH
NAESCHER, Reinold, CH-8608 Bubikon, CH
SCHOENENBERGER, Kurt, CH-8854 Siebnen, CH
FREI, Johan, CH-8645 Jona, CH
VOGEL, Erik, CH-9243 Jonschwil, CH
GROTE, Zacharias, CH-8003 Zürich, CH
(54) **Polyuretanová pěna**
(32) 0705685
(31) 24.03.2007
(33) GB
(86) PCT/EP2008/002282
(87) WO 2008/116605
(74) KOREJZOVA LEGAL v.o.s., JUDr. Petra Sauvage de Brantes, Korunní 810/104, Praha 10, Vinohrady, 10100

(97) **EP 2177783**
(47) 07.03.2018
(97) 21.04.2010
(51) *F16F 9/02* (2006.01)
(96) 16.10.2009
(96) 09173296.6
(73) Destek otomotiv yan sanayi ve ticaret Anonim sirketi, 16159 Bursa, TR
(72) Yigit, Süreyya, 16159, Bursa, TR
Özkan, Sabahattin, 16159, Bursa, TR
(54) **Pojistné zařízení pro plynové pružiny**
(32) 200807829
(31) 17.10.2008
(33) TR
(74) ŽOVICOVÁ & ŽOVIC IP, s.r.o., Záhradnícka 36, Bratislava, 82108

(97) **EP 2183402**
(47) 21.03.2018
(97) 19.02.2009
(51) *C23C 2/26* (2006.01)
C23C 2/06 (2006.01)
C23C 2/12 (2006.01)
(96) 14.08.2008
(96) 08785556.5
(73) Muhr und Bender KG, 57439 Attendorn, DE
(72) VAN TOL, Ron, 2694 BZ 's-Gravenzande, NL
VERLOOP, Willem, Cornelis, 2135 JZ Hoofddorp, NL
(54) **Způsob pro výrobu potahovaného ocelového pásu pro výrobu polotovárů na míru vhdných pro termomechanické tvarování, pás takto vyráběný a použití takového potahovaného pásu**
(32) 07016018
(31) 15.08.2007
(33) EP
(86) PCT/EP2008/006708
(87) WO 2009/021743
(74) Vsetečka Zelený Švorčík Kalenský a partneři, advokátní a patentová kancelář, JUDr. Michal Havlík, advokát, Hálkova 1406/2, Praha 2, 12000

(97) **EP 2198065**
(47) 21.03.2018
(97) 09.04.2009
(51) *C22C 38/22* (2006.01)

	<i>C21D 6/00</i>	(2006.01)	(97)	26.01.2011	
	<i>C21D 6/02</i>	(2006.01)	(51)	H01M 4/58	(2010.01)
	<i>C21D 9/00</i>	(2006.01)		H01M 4/70	(2006.01)
	<i>C22C 1/10</i>	(2006.01)		H01M 4/74	(2006.01)
	<i>C22C 33/02</i>	(2006.01)	(96)	23.12.2002	
	<i>C22C 33/06</i>	(2006.01)	(96)	10185031.1	
	<i>F27B 9/24</i>	(2006.01)	(73)	Massachusetts Institute of Technology (MIT), Cambridge, MA 02139, US	
	<i>C22C 38/06</i>	(2006.01)	(72)	Chiang, Yet-Ming, Framingham, MA 01701, US	
(96)	05.10.2007			Chung, Sung-Yoon, Incheon 402-705, KR	
(96)	07835296.0			Bloking, Jason T., Mountain View, CA 94043, US	
(73)	Sandvik Intellectual Property AB, 811 81 Sandviken, SE			Andersson, Anna M., 753 31 Uppsala, SE	
(72)	CHANDRASEKARAN, Dilip, S-SE-722 40 Västerås, SE		(54)	Vodivá lithiová akumulární elektroda	
	HELANDER, Thomas, S-SE-752 96 Västerås, SE		(32)	343060 P, 388721 P, 412656 P	
	LEWIN, Thomas, S-SE-734 40 Hallstahammar, SE		(31)	21.12.2001, 14.06.2002, 20.09.2002	
	ODELSTAM, Thomas, S-SE-811 32 Sandviken, SE		(33)	US, US, US	
	INNERMAN, Jan, S-SE-810 22 Årsunda, SE		(74)	Traplová Hakr Kubát, advokátní a patentová kancelář, Ing. Eduard Hakr patentový zástupce, Přístavní 24, Praha 7, 17000	
(54)	Disperzně zušlechťená ocel jako materiál na válci pece s válečkovou nístějí				
(86)	PCT/SE2007/050711		(97)	EP 2324089	
(87)	WO 2009/045136		(47)	14.03.2018	
(74)	Všetečka Zelený Švorčík Kalenský a partneři, advokátní a patentová kancelář, JUDr. Petr Kalenský, advokát, Hálkova 1406/2, Praha 2, 12000		(97)	18.03.2010	
			(51)	C03C 25/26	(2018.01)
				C03C 25/32	(2018.01)
				C03C 25/34	(2006.01)
				D04H 1/587	(2012.01)
				D06M 13/192	(2006.01)
				D06M 15/03	(2006.01)
				D06M 15/11	(2006.01)
				D06M 13/203	(2006.01)
(97)	EP 2224177		(96)	11.09.2009	
(47)	07.03.2018		(96)	09741402.3	
(97)	01.09.2010		(73)	Saint-Gobain Isover, 92400 Courbevoie, FR	
(51)	F24D 19/02	(2006.01)	(72)	JAFFRENNOU, Boris, F-75019 Paris, FR	
(96)	12.02.2010		(54)	Vytvzovací prostředek pro minerální vlnu na bázi hydrogenovaného cukru a získané izolační výrobky	
(96)	10001451.3		(32)	0856109	
(73)	KERMI GmbH, 94447 Plattling, DE		(31)	11.09.2008	
(72)	Seidl, Hermann, 94522 Wallersdorf, DE		(33)	FR	
(54)	Upínací a seřizovací zařízení pro topná tělesa		(86)	PCT/FR2009/051711	
(32)	202009002820 U		(87)	WO 2010/029266	
(31)	27.02.2009		(74)	KOREJZOVA LEGAL v.o.s., JUDr. Petra Sauvage de Brantes, Korunní 810/104, Praha 10, Vinohrady, 10100	
(33)	DE				
(74)	Traplová Hakr Kubát, advokátní a patentová kancelář, Ing. Eduard Hakr patentový zástupce, Přístavní 24, Praha 7, 17000				
(97)	EP 2250325		(97)	EP 2326186	
(47)	14.03.2018		(47)	14.03.2018	
(97)	13.08.2009		(97)	25.02.2010	
(51)	E04C 1/41	(2006.01)	(51)	A23G 3/34	(2006.01)
	E04B 2/02	(2006.01)		A23G 9/48	(2006.01)
(96)	30.01.2009			A23G 1/54	(2006.01)
(96)	09707707.7			A23G 3/46	(2006.01)
(73)	Trzaskoma, Malgorzata, 01-493 Warszawa, PL			A23P 20/20	(2016.01)
(72)	Trzaskoma, Malgorzata, 01-493 Warszawa, PL			A23G 3/54	(2006.01)
(54)	Konstrukční prvek		(96)	13.08.2009	
(32)	38438208		(96)	09781789.4	
(31)	04.02.2008		(73)	Nestec S.A., 1800 Vevey, CH	
(33)	PL		(72)	ABRAHAM, Denis, F-14130 Coquainvilliers, FR	
(86)	PCT/PL2009/000011			BISSON, Jean-Pierre, F-14000 Caen, FR	
(87)	WO 2009/099345			MOREAU, Jean, F-14340 Manerbe, FR	
(74)	Ing. Jan Chwistek, Náměstí ČSA 5/3, Český Těšín, 73701			SERRE, Jean-Emmanuel, F-14100 Le Mesnil-eudes, FR	
			(54)	Kompozitní dezert a způsob jeho výroby	
			(32)	08162771	
			(31)	21.08.2008	
			(33)	EP	
			(86)	PCT/EP2009/060481	
			(87)	WO 2010/020576	
			(74)	KOREJZOVA LEGAL v.o.s., JUDr. Petra Sauvage de Brantes, Korunní 810/104, Praha 10, Vinohrady, 10100	
(97)	EP 2261455		(97)	EP 2346948	
(47)	17.01.2018		(47)	07.03.2018	
(97)	15.12.2010		(97)	08.04.2010	
(51)	E06B 9/327	(2006.01)	(51)	C09B 61/00	(2006.01)
	E06B 9/386	(2006.01)	(96)	01.10.2009	
	E06B 9/384	(2006.01)	(96)	09817347.9	
	E06B 9/303	(2006.01)	(73)	Ecoflora S.A.S., Sabaneta, Antioquia, CO	
(96)	09.06.2010		(72)	ECHEVERRI LOPEZ, Luis, Fernando, Medellin, Antioquia, CO	
(96)	10165434.1				
(73)	Liftmaster Electronics Pty Ltd, Alexandria, New South Wales 2015, AU				
(72)	Buser, Franz, 4446, Buckten, CH				
(54)	Žaluziová lamela				
(32)	2009100562				
(31)	10.06.2009				
(33)	AU				
(74)	Všetečka Zelený Švorčík Kalenský a partneři, advokátní a patentová kancelář, JUDr. Michal Havlík, advokát, Hálkova 1406/2, Praha 2, Nové Město, 12000				
(97)	EP 2278643				
(47)	28.03.2018				

ZAPATA PORRAS, Sandra, Patricia, Medellin, Antioquia, CO
TORRES ROLDAN, Luis, Fernando, Medellin CO-Antioquia, CO
(54) **Modré barvivo odvozené z ovoce Genipa americana**
(32) 245367
(31) 03.10.2008
(33) US
(86) PCT/IB2009/007024
(87) WO 2010/038146
(74) Všetečka Zelený Švorčík Kalenský a partneři, advokátní a patentová kancelář, JUDr. Pavel Zelený, advokát, Hálkova 1406/2, Praha 2, 12000

(97) **EP 2366038**
(47) 14.02.2018
(97) 20.05.2010
(51) **B07C 5/344** (2006.01)
B03C 1/30 (2006.01)
C22B 7/00 (2006.01)
(96) 13.11.2009
(96) 09771778.9
(73) WEEE METALLICA, 62330 Isbergues, FR
(72) THOMAS, Christian, F-78240 Chambourcy, FR
MENUET, Joël, F-62420 Billy-montigny, FR
VANHELLE, Gervais, F-62590 Oignies, FR
(54) **Způsob regenerace kovů obsažených v elektronickém odpadu**
(32) 0806357
(31) 14.11.2008
(33) FR
(86) PCT/IB2009/055059
(87) WO 2010/055489
(74) PatentEnter s.r.o., Koliště 1965/13a, Brno, Černá Pole, 60200

(97) **EP 2367674**
(47) 18.04.2018
(97) 14.05.2010
(51) **B29C 70/24** (2006.01)
B29B 11/16 (2006.01)
D03D 25/00 (2006.01)
(96) 27.10.2009
(96) 09744871.6
(73) Albany Engineered Composites, Inc., Rochester, NH 03867, US
(72) OUELLETTE, Kenneth, Kennebunk ME 04043, US
GOERING, Jonathan, York ME 03909, US
GILBERTSON, Brock, Saco ME 04072, US
(54) **Předlisk Pi s proměnnou šířkou vidlicového kloubu a související metoda tvarování**
(32) 260689
(31) 29.10.2008
(33) US
(86) PCT/US2009/062216
(87) WO 2010/053754
(74) ŽOVICOVÁ & ŽOVIC IP, s.r.o., Záhradnícka 36, Bratislava, 82108

(97) **EP 2390607**
(47) 07.03.2018
(97) 29.07.2010
(51) **F26B 21/04** (2006.01)
B05B 15/12
(96) 28.12.2009
(96) 09838958.8
(73) Nudelman, Evgeny Shoyl'evich, Moskovskaya obl. 142432, RU
(72) Nudelman, Evgeny Shoyl'evich, Moskovskaya obl. 142432, RU
(54) **Způsob přívodu vzduchu do lakovací kabiny (provedení) a ventilační jednotka pro provádění tohoto způsobu (provedení)**
(32) 2009102024
(31) 23.01.2009
(33) RU
(86) PCT/RU2009/000737
(87) WO 2010/085176
(74) PatentEnter s.r.o., Koliště 1965/13a, Brno, Černá Pole, 60200

(97) **EP 2437831**
(47) 14.03.2018
(97) 09.12.2010
(51) **A61M 5/24** (2006.01)
A61M 5/34 (2006.01)
A61M 5/31 (2006.01)

A61M 5/315 (2006.01)
(96) 28.05.2010
(96) 10725073.0
(73) Sanofi-Aventis Deutschland GmbH, 65929 Frankfurt am Main, DE
(72) PLUMPTRE, David, Worcestershire WR9 7RQ, GB
(54) **Dávku nastavující mechanismus pro zařízení dodávající léčivo**
(32) 182853 P, 09009045
(31) 01.06.2009, 10.07.2009
(33) US, EP
(86) PCT/EP2010/057489
(87) WO 2010/139642
(74) Traplová Hakr Kubát, advokátní a patentová kancelář, Ing. Jan Kubát patentový zástupce, Přístavní 24, Praha 7, 17000

(97) **EP 2458344**
(47) 14.03.2018
(97) 30.05.2012
(51) **G01F 1/86** (2006.01)
G01G 17/04 (2006.01)
G01G 17/06 (2006.01)
F17C 1/00 (2006.01)
F17C 13/02 (2006.01)
G01N 9/00 (2006.01)
F16K 37/00 (2006.01)
G01F 15/06 (2006.01)
(96) 29.11.2010
(96) 10192962.8
(73) AIR PRODUCTS AND CHEMICALS, INC., Allentown, PA 18195-1501, US
(72) Downie, Neil Alexander, Odiham, Berkshire RG29 1JN, GB
Behrens, Marcel, Vilvoorde, BE
Obadun, Lateef Olusegun Adigun, Thatcham, Berkshire RG18 4BQ, GB
(54) **Způsob a zařízení pro měření skutečného obsahu plynové láhve pod tlakem**
(74) Rott, Růžička & Guttman Patentová, známková a advokátní kancelář, Ing. Václav Krmenčík, patentový zástupce, Vinohradská 37/938, Praha 2, 12000

(97) **EP 2473605**
(47) 11.04.2018
(97) 10.03.2011
(51) **C12N 9/64** (2006.01)
(96) 23.08.2010
(96) 10754583.2
(73) Pfizer Vaccines LLC, New York NY 10017-5755, US
(72) CHAMPION, Brian, Robert, Sandwich Kent CT13 9NJ, GB
CONTILLO, Jr., Leonard, Gabriel, Groton, Connecticut 06340, US
EISENBRAUN, Michael, Dale, San Diego, California 92121, US
FRASER, James, Downey, San Diego, California 92121, US
HAWKINS, Julie, Jia, Li, Groton, Connecticut 06340, US
MERSON, James, Richard, Sandwich Kent CT13 9NJ, GB
PIERCE, Brian, Gregory, San Diego, California 92121, US
QIU, Xiyang, Groton, Connecticut 06340, US
ULLAH, Jakir, Hussain, Sandwich Kent CT13 9NJ, GB
WYATT, David, Michael, Sandwich Kent CT13 9NJ, GB
(54) **Vakcína PCSK9**
(32) 239541 P
(31) 03.09.2009
(33) US
(86) PCT/IB2010/053784
(87) WO 2011/027257
(74) Všetečka Zelený Švorčík Kalenský a partneři, advokátní a patentová kancelář, JUDr. Pavel Zelený, advokát, Hálkova 1406/2, Praha 2, 12000

(97) **EP 2481753**
(47) 18.04.2018
(97) 01.08.2012
(51) **C07K 16/24** (2006.01)
A61K 39/395 (2006.01)
(96) 05.12.2006
(96) 11192240.7
(73) Eli Lilly and Company, Indianapolis, IN 46285, US
(72) Allan, Barrett, Indianapolis, IN 46285, US
Chow, Chi-kin, Indianapolis, IN 46285, US
Huang, Lihua, Indianapolis, IN 46285, US
Liu, Ling, Indianapolis, IN 46285, US

- Lu, Jirong, Indianapolis, IN 46285, US
Ng, Kingman, Carmel, Indiana 46032, US
Tetreault, Jonathan Wendell, Indianapolis, IN 46285, US
Werner, Andrew Gordon, Indianapolis, IN 46285, US
- (54) **Anti-IL-17 protilátky**
(32) 749953 P, 801948 P
(31) 13.12.2005, 19.05.2006
(33) US, US
(74) Všeťečka Zelený Švorčík Kalenský a partneři, advokátní a patentová kancelář, JUDr. Michal Havlík, advokát, Háľkova 1406/2, Praha 2, 12000
-
- (97) **EP 2498610**
(47) 14.03.2018
(97) 19.05.2011
(51) **A01N 43/78** (2006.01)
A61K 31/425 (2006.01)
(96) 15.11.2010
(96) 10830880.0
(73) Celgene International II Sàrl, 2108 Couvet, CH
(72) MARTINBOROUGH, Esther, San Diego CA 92124, US
BOEHM, Marcus, F., San Diego CA 92104, US
YEAGER, Adam, Richard, San Diego CA 92116, US
TAMIYA, Junko, Oceanside CA 92057, US
HUANG, Liming, San Diego CA 62129, US
BRAHMACHARY, Enugurthi, San Diego CA 92131, US
MOORJANI, Manisha, San Diego CA 92127, US
TIMONY, Gregg, Alan, Cardiff By The Sea CA 92007, US
BROOKS, Jennifer, L., Encinitas CA 92024, US
PEACH, Robert, San Diego CA 92129, US
SCOTT, Fiona, Lorraine, San Diego CA 92109, US
HANSON, Michael, Allen, San Marcos CA 92069, US
- (54) **Selektivní modulátory receptoru sfingosin 1-fosfátu a způsobu chirální syntézy**
(32) 262474 P, 261301 P
(31) 18.11.2009, 13.11.2009
(33) US, US
(86) PCT/US2010/056760
(87) WO 2011/060392
(74) Čermák a spol., JUDr. Karel Čermák jr. Ph.D., LL.M., Elišky Peškové 735/15, Praha 5, 15000
-
- (97) **EP 2516457**
(47) 14.03.2018
(97) 14.07.2011
(51) **C07K 14/705** (2006.01)
A01K 67/027 (2006.01)
(96) 17.12.2010
(96) 10791039.0
(73) Regeneron Pharmaceuticals, Inc., Tarrytown, NY 10591, US
(72) MACDONALD, Lynn, White Plains NY 10605, US
TU, Naxin, Pleasantville NY 10570, US
GURER, Cagan, Valhalla NY 10595, US
STEVENS, Sean, San Francisco CA 94158, US
MURPHY, Andrew, J., Croton-on-Hudson NY 10520, US
- (54) **Myši s humanizovaným FC Gamma R**
(32) 288562 P
(31) 21.12.2009
(33) US
(86) PCT/US2010/060925
(87) WO 2011/084664
(74) A. Holas & partner Patentová a známková kancelář, Ing. Mgr. Hana Holasová, Křížová 105/4, Brno, 60300
-
- (97) **EP 2524199**
(47) 02.05.2018
(97) 21.07.2011
(51) **G01M 9/04** (2006.01)
A63G 31/00 (2006.01)
B64D 23/00 (2006.01)
F28F 1/02 (2006.01)
F28F 9/02 (2006.01)
F28F 9/06 (2006.01)
F28F 9/26 (2006.01)
(96) 15.01.2011
(96) 11702317.6
(73) Skyventure International (UK) Ltd., Worcester, WR1 2JG, GB
- (72) METNI, N, Alan, Austin, Texas 78730, US
ARLITT, Mark, Austin, Texas 78726, US
- (54) **Výměňník tepla otáčecí lopatky větrného tunelu**
(32) 295229 P
(31) 15.01.2010
(33) US
(86) PCT/US2011/021437
(87) WO 2011/088426
(74) PatentEnter s.r.o., Kolišťe 1965/13a, Brno, Černá Pole, 60200
-
- (97) **EP 2529622**
(47) 17.01.2018
(97) 05.12.2012
(51) **A01N 43/90** (2006.01)
A61K 31/519 (2006.01)
C07D 487/04 (2006.01)
A61P 35/00 (2006.01)
(96) 28.12.2006
(96) 12166302.5
(73) Pharmacyclics LLC, Sunnyvale, CA 94085, US
(72) Honigberg, Lee, San Francisco, CA 94110, US
Verner, Erik, San Mateo, CA 94401, US
Pan, Zhengying, Austin, TX 78729, US
- (54) **Inhibitor brutonovy tyrosin kinázy**
(32) 826720 P, 828590 P
(31) 22.09.2006, 06.10.2006
(33) US, US
(74) Všeťečka Zelený Švorčík Kalenský a partneři, advokátní a patentová kancelář, JUDr. Pavel Zelený, advokát, Háľkova 1406/2, Praha 2, 12000
-
- (97) **EP 2537164**
(47) 07.03.2018
(97) 25.08.2011
(51) **H01C 7/12** (2006.01)
H01H 37/08 (2006.01)
H02H 9/04 (2006.01)
(96) 18.02.2011
(96) 11713385.0
(73) CRDCE d.o.o., 1000 Ljubljana, SI
BURGER, Miran, 1111 Ljubljana, SI
VUKOTIC, Milenko, 1111 Ljubljana, SI
JURICEV, Igor, 6310 Izola, SI
- (54) **Přepěťový jistič s otočným kotoučem a elektronickou sestavou ke zlepšení provozní spolehlivosti**
(32) 201000063
(31) 19.02.2010
(33) SI
(86) PCT/SI2011/000008
(87) WO 2011/102811
(74) Rott, Růžička & Guttman Patentové, známkové a advokátní kanceláře, Ing. Jiří Andera, patentový zástupce, Vinohradská 37/938, Praha 2, 12000
-
- (97) **EP 2564412**
(47) 14.03.2018
(97) 03.11.2011
(51) **H01J 37/32** (2006.01)
H05H 1/24 (2006.01)
(96) 27.04.2011
(96) 11716268.5
(73) AGC Glass Europe, 1348 Louvain-la-Neuve, BE
(72) TIXHON, Eric, B-6040 Jumet, BE
MICHEL, Eric, B-6040 Jumet, BE
LECLERCQ, Joseph, B-5600 Philippeville, BE
- (54) **Elektroda pro DBD plazmový proces**
(32) 10161557
(31) 30.04.2010
(33) EP
(86) PCT/EP2011/056621
(87) WO 2011/134978
(74) Traplová Hakr Kubát, advokátní a patentová kancelář, Ing. Eduard Hakr patentový zástupce, Přístavní 24, Praha 7, 17000
-
- (97) **EP 2597172**
(47) 07.03.2018
(97) 29.05.2013
(51) **C23C 14/02** (2006.01)

- (51) **C07K 16/28** (2006.01)
A61K 39/395 (2006.01)
A61P 25/00 (2006.01)
A61K 31/70 (2006.01)
A61K 38/16 (2006.01)
C07K 14/00 (2006.01)
C07K 16/00 (2006.01)
C07H 21/00 (2006.01)
C12N 15/13 (2006.01)
C12N 5/20 (2006.01)
C12N 15/113 (2010.01)
- (96) 09.01.2008
(96) 14154372.8
(73) Biogen MA Inc., Cambridge, MA 02142, US
(72) Mi, Sha, Belmont, MA 02478, US
Pepinsky, R. Blake, Arlington, MA 02474, US
Shao, Zhaohui, Brookline, MA 02466, US
Garber Stark, Ellen A., Cambridge, MA 02138, US
Miklasz, Steven D., Upton, MA 01568, US
Graff, Christilyn, Cambridge, MA 02139, US
- (54) **Protilátky Sp35 a jejich využití**
(32) 879324 P
(31) 09.01.2007
(33) US
(74) PatentEnter s.r.o., Koliště 1965/13a, Brno, Černá Pole, 60200
-
- (97) **EP 2745617**
(47) 14.03.2018
(97) 21.02.2013
(51) **H04W 88/18** (2009.01)
H04W 80/04 (2009.01)
- (96) 26.04.2012
(96) 12718180.8
(73) Telefonaktiebolaget LM Ericsson (publ), 164 83 Stockholm, SE
(72) QIANG, Zu, Kirkland Québec H9H 4R4, CA
YANG, Yong, 428 36 Kallered, SE
- (54) **Zlepšení PMIP protokolu**
(32) 201161524522 P
(31) 17.08.2011
(33) US
(86) PCT/EP2012/057626
(87) WO 2013/023798
(74) KOREJZOVA LEGAL v.o.s., JUDr. Petra Sauvage de Brantes, Korunní 810/104, Praha 10, Vinohrady, 10100
-
- (97) **EP 2757802**
(47) 28.03.2018
(97) 23.07.2014
(51) **H04Q 1/06** (2006.01)
- (96) 21.01.2014
(96) 14151891.0
(73) CommScope Technologies LLC, Hickory, NC 28602, US
(72) Neumetzler, Heiko, 12623 Berlin, DE
Wieditz, Werner, 15831 Diedersdorf, DE
- (54) **Montážní žlab a způsob vytvoření kabelového ukončovacího zařízení**
(32) 102013200963
(31) 22.01.2013
(33) DE
(74) Traplová Hakr Kubát, advokátní a patentová kancelář, Ing. Eduard Hakr, patentový zástupce, Přístavní 24, Praha 7, 17000
-
- (97) **EP 2776494**
(47) 02.05.2018
(97) 16.05.2013
(51) **C08J 5/04** (2006.01)
C08K 7/14 (2006.01)
C08J 9/00 (2006.01)
C08J 5/08 (2006.01)
C08J 11/06 (2006.01)
- (96) 07.11.2012
(96) 12798596.8
(73) KRAIBURG STRAIL GmbH & Co. KG, 84529 Tittmoning, DE
(72) Brauer, Hans-Joachim, 12203 Berlin, DE
- (54) **Termoplastický materiál obsahující recyklovaný polyolefin a skleněná vlákna**
(32) 102011117760
- (31) 07.11.2011
(33) DE
(86) PCT/DE2012/001062
(87) WO 2013/067990
(74) Čermák a spol., JUDr. Karel Čermák jr. Ph.D., LL.M., Elišky Peškové 735/15, Praha 5, 15000
-
- (97) **EP 2786986**
(47) 28.02.2018
(97) 06.06.2013
(51) **C07D 215/16** (2006.01)
C07D 295/15 (2006.01)
C07D 207/09 (2006.01)
C07D 309/14 (2006.01)
C07D 405/04 (2006.01)
C07D 453/02 (2006.01)
C07D 471/08 (2006.01)
A61P 17/04 (2006.01)
A61K 31/47 (2006.01)
- (96) 29.11.2012
(96) 12853665.3
(73) Vivozon, Inc., Seongbuk-gu, Seoul 136-855, KR
(72) LEE, Doo Hyun, Seoul 100-761, KR
- (54) **Nový benzamidový derivát a jeho použití**
(32) 20110125851
(31) 29.11.2011
(33) KR
(86) PCT/KR2012/010257
(87) WO 2013/081400
(74) PatentEnter s.r.o., Koliště 1965/13a, Brno, Černá Pole, 60200
-
- (97) **EP 2788308**
(47) 14.03.2018
(97) 13.06.2013
(51) **C07C 17/25** (2006.01)
C07C 17/383 (2006.01)
C07C 21/06 (2006.01)
C08F 14/06 (2006.01)
- (96) 04.12.2012
(96) 12797883.1
(73) Solvay SA, 1120 Brussels, BE
(72) SALTO, Andrea, Bahia Blanca 8000, AR
MARTIN CARNICERO, Maria, 1060 Brussels, BE
DEGRAEVE, Paul Julius, 7822 Isières, BE
LEMPEREUR, Michel, 1435 Corbais, BE
- (54) **Způsob výroby vinylchloridového monomeru (VCM) a polyvinylchloridu (PVC)**
(32) 11192035
(31) 06.12.2011
(33) EP
(86) PCT/EP2012/074344
(87) WO 2013/083555
(74) Traplová Hakr Kubát, advokátní a patentová kancelář, Ing. Eduard Hakr patentový zástupce, Přístavní 24, Praha 7, 17000
-
- (97) **EP 2788515**
(47) 28.02.2018
(97) 13.06.2013
(51) **C21C 5/46** (2006.01)
C21B 13/00 (2006.01)
C21B 5/00 (2006.01)
C21B 13/02 (2006.01)
C21C 5/00 (2006.01)
C21C 5/04 (2006.01)
C22B 5/10 (2006.01)
C22B 5/12 (2006.01)
- (96) 06.12.2012
(96) 12856182.6
(73) Tata Steel Limited, Mumbai 400 001, IN
(72) PILOTE, Jacques, Woodlands, WA 6018, AU
DRY, Rodney James, City Beach, Western Australia 6015, AU
MEIJER, Hendrikus Koenraad Albertus, 1911 JR Uitgeest, NL
- (54) **Spouštění procesu tavby**
(32) 2011905072
(31) 06.12.2011
(33) AU

(86) PCT/AU2012/001481
(87) WO 2013/082653
(74) Traplová Hakr Kubát, advokátní a patentová kancelář, Ing. Eduard Hakr patentový zástupce, Přístavní 531/24, Praha 7, Holešovice, 17000

(97) **EP 2793883**
(47) 18.04.2018
(97) 27.06.2013
(51) **A61K 31/421** (2006.01)
A61K 31/422 (2006.01)
A61K 31/426 (2006.01)
A61K 31/427 (2006.01)
C07D 263/40 (2006.01)
C07D 263/48 (2006.01)
C07D 277/34 (2006.01)
C07D 277/42 (2006.01)
C07D 277/56 (2006.01)
C07D 417/02 (2006.01)
C07D 413/02 (2006.01)
C07D 403/02 (2006.01)
A61P 29/00 (2006.01)
A61K 31/4245 (2006.01)
A61K 31/4439 (2006.01)
A61K 31/472 (2006.01)
C07D 417/04 (2006.01)
C07D 417/10 (2006.01)
C07D 417/12 (2006.01)
C07D 263/42 (2006.01)
C07D 413/04 (2006.01)
(96) 19.12.2012
(96) 12812229.8
(73) Dompé farmaceutici s.p.a., 20122 Milano, IT
(72) MORICONI, Alessio, I-67100 L'Aquila (AQ), IT
BIANCHINI, Gianluca, I-67100 L'Aquila, IT
COLAGIOIA, Sandro, I-67100 L'Aquila, IT
BRANDOLINI, Laura, I-67100 L'Aquila, IT
ARAMINI, Andrea, I-67100 L'Aquila, IT
LIBERATI, Chiara, 20091 Bresso (MI), IT
BOVOLENTA, Silvia, I-20091 Bresso (MI), IT
(54) **Antagonisté TRPM8**
(32) 11194365, 12178327
(31) 19.12.2011, 27.07.2012
(33) EP, EP
(86) PCT/EP2012/076147
(87) WO 2013/092711
(74) ZIVKO MIJATOVIC & PARTNERS s.r.o., Jugoslávských partyzánů 639/26, Praha 6, 16000

(97) **EP 2794667**
(47) 21.02.2018
(97) 27.06.2013
(51) **C08B 37/10** (2006.01)
A61K 31/727 (2006.01)
A61P 33/06 (2006.01)
A61K 45/06 (2006.01)
C08B 37/00 (2006.01)
(96) 19.12.2012
(96) 12860938.5
(73) Modus Therapeutics AB, 113 43 Stockholm, SE
(72) EKRE, Hans-Peter, S-112 65 Stockholm, SE
LINDAHL, Ulf, S-756 46 Uppsala, SE
HOLMER, Erik, S-112 65 Stockholm, SE
ERIKSSON, Per-Olov, S-645 91 Strängnäs, SE
LEITGEB, Anna, S-133 35 Saltsjöbaden, SE
WAHLGREN, Mats, S-182 79 Stocksund, SE
TIDIA, Stefania, I-41122 Modena, IT
LIVERANI, Lino, I-48018 Faenza, IT
(54) **Nízko antikoagulační hepariny**
(32) PCT/SE2011/051538
(31) 19.12.2011
(33) SE
(86) PCT/SE2012/051428
(87) WO 2013/095276
(74) PatentEnter s.r.o., Koliště 1965/13a, Brno, Černá Pole, 60200

(97) **EP 2809176**
(47) 07.03.2018
(97) 08.08.2013
(51) **A23K 50/10** (2016.01)
A23K 40/10 (2016.01)
A23K 20/142 (2016.01)
A23K 20/158 (2016.01)
A23K 20/163 (2016.01)
A23K 20/147 (2016.01)
A23K 20/10 (2016.01)
A23K 40/00 (2016.01)
(96) 31.01.2013
(96) 13707419.1
(73) Benemilk Ltd, 21200 Raisio, FI
(72) HOLMA, Merja, FI-21200 Raisio, FI
(54) **Krmivo pro zvířata a způsob jeho přípravy**
(32) 20120031, 12397519
(31) 31.01.2012, 20.06.2012
(33) FI, EP
(86) PCT/FI2013/000003
(87) WO 2013/113980
(74) KOREJZOVA LEGAL v.o.s., JUDr. Petra Sauvage de Brantes, advokátka, Korunní 810/104, Praha 10, Vinohrady, 10100

(97) **EP 2809529**
(47) 23.05.2018
(97) 08.08.2013
(51) **B60C 25/05** (2006.01)
B60C 25/12 (2006.01)
B60C 25/128 (2006.01)
B60C 25/14 (2006.01)
(96) 31.01.2013
(96) 13743306.6
(73) Android Industries LLC, Auburn Hills, MI 48326-2943, US
(72) LAWSON, Lawrence, J., Troy, MI 48085, US
CLARK, Barry, A., Ortonville, MI 48462, US
LARSON, David, Swartz Creek, MI 48473, US
(54) **Zařízení pro uložení patky a způsob využití tétož**
(32) 201261592728 P
(31) 31.01.2012
(33) US
(86) PCT/US2013/023985
(87) WO 2013/116425
(74) A. Holas & partner Patentová a známková kancelář, Ing. Mgr. Hana Holasová, Křížová 105/4, Brno, 60300

(97) **EP 2824782**
(47) 16.05.2018
(97) 14.01.2015
(51) **H02G 1/00** (2006.01)
H02G 3/00 (2006.01)
H02G 3/12 (2006.01)
H02G 3/30 (2006.01)
(96) 20.06.2014
(96) 14173231.3
(73) Niko NV, 9100 Sint-Niklaas, BE
(72) Cooreman, Tom, 9310 Meldert (Aalst), BE
Daelman, Luc, 9160 Eksaarde, BE
(54) **Montážní krabice k zabudování do stěny a postup zabudování takovéto montážní krabice**
(32) 201300429, 201300430, 201300431
(31) 21.06.2013, 21.06.2013, 21.06.2013
(33) BE, BE, BE
(74) ŽOVICOVÁ & ŽOVIC IP, s.r.o., Záhradnícka 36, Bratislava, 82108

(97) **EP 2831113**
(47) 14.03.2018
(97) 03.10.2013
(51) **C07K 16/26** (2006.01)
C07K 7/18 (2006.01)
A61K 39/395 (2006.01)
A61P 29/00 (2006.01)
(96) 15.03.2013
(96) 13715049.6
(73) SANOFI, 75008 Paris, FR
(72) KOMINOS, Dorothea, Millington, NJ 07946, US

- ZHANG, Jie, Bridgewater, NJ 08807, US
PRITSKER, Alla, Morganville, NJ 07751, US
DAVISON, Matthew, Whitinsville, MA 01588, US
BAURIN, Nicolas, 91180 Arpajon, FR
SUBRAMANIAN, Govindan, Belle Mead, NJ 08502, US
CHEN, Xin, Short Hills, NJ 07078-1334, US
LI, Han, Yardley, PA 19067, US
- (54) **Protilátky proti ligandům bradykininového B1 receptoru**
(32) 201261616845 P, 1350953
(31) 28.03.2012, 04.02.2013
(33) US, FR
(86) PCT/US2013/031836
(87) WO 2013/148296
(74) Traplová Hakr Kubát, advokátní a patentová kancelář, Ing. Jan Kubát patentový zástupce, Přístavní 24, Praha 7, 17000
-
- (97) **EP 2834879**
(47) 07.03.2018
(97) 10.10.2013
(51) **H01Q 1/12** (2006.01)
H01Q 15/16 (2006.01)
H01Q 19/13 (2006.01)
H01Q 19/19 (2006.01)
H01Q 23/00 (2006.01)
(96) 04.04.2013
(96) 13716932.2
(73) Ubiquiti Networks, Inc., New York, 10017, NY, US
(72) LEE, Jude, Fremont, California 94536, US
HUERTA, Gerardo, San Jose, California 95127, US
- (54) **Anténní sestava pro vysokorychlostní bezdrátovou komunikaci na dlouhé vzdálenosti**
(32) 201261621396 P, 201261621401 P, 201313839473
(31) 06.04.2012, 06.04.2012, 15.03.2013
(33) US, US, US
(86) PCT/US2013/035214
(87) WO 2013/152158
(74) Traplová Hakr Kubát, advokátní a patentová kancelář, Ing. Eduard Hakr patentový zástupce, Přístavní 24, Praha 7, 17000
-
- (97) **EP 2837199**
(47) 03.01.2018
(97) 17.10.2013
(51) **H04N 21/25** (2011.01)
H04N 21/466 (2011.01)
H04N 21/442 (2011.01)
G06Q 30/00 (2012.01)
G06Q 30/02 (2012.01)
H04N 21/236 (2011.01)
H04N 21/2665 (2011.01)
H04N 21/434 (2011.01)
H04N 21/45 (2011.01)
H04N 21/462 (2011.01)
(96) 12.04.2012
(96) 12728325.7
(73) ContentWise S.r.l., 20158 Milano, IT
(72) CREMONESI, Paolo, I-20134 Milano, IT
TURRIN, Roberto, I-21020 Mornago VA, IT
- (54) **Doporučování klientovi v jednocestných vysílacích sítích**
(86) PCT/IT2012/000103
(87) WO 2013/153562
(74) KANIA*SEDLÁK*SMOLA Patentová a známková kancelář, Ing. Jiří Malůšek, Mendlovo náměstí 907/1a, Brno, 60300
-
- (97) **EP 2845946**
(47) 21.02.2018
(97) 11.03.2015
(51) **D21C 5/02** (2006.01)
D21F 1/66 (2006.01)
D21F 1/70 (2006.01)
(96) 02.09.2014
(96) 14183185.9
(73) Leibniz-Institut für Polymerforschung Dresden e.V., 01069 Dresden, DE
(72) Schwarz, Simona, 01468 Moritzburg, DE
Petzold, Gudrun, 01257 Dresden, DE
Oelmann, Marina, 01945 Guteborn, DE
- (54) **Způsob čištění částic ze způsobu odstraňování tiskařských barev ze starého papíru**
(32) 102013217872
(31) 06.09.2013
(33) DE
(74) Traplová Hakr Kubát, advokátní a patentová kancelář, Ing. Eduard Hakr patentový zástupce, Přístavní 531/24, Praha 7, Holešovice, 17000
-
- (97) **EP 2855449**
(47) 07.03.2018
(97) 05.12.2013
(51) **C07D 401/12** (2006.01)
A61K 31/454 (2006.01)
A61P 25/00 (2006.01)
(96) 29.05.2013
(96) 13728238.0
(73) Takeda Pharmaceutical Company Limited, Osaka-shi, Osaka 541-0045, JP
CARROLL, Colm, B1050 Brussels, BE
GOLDBY, Anne, Cambridge Cambridgeshire CB4 0PA, GB
TEALL, Martin, Cambridge Cambridgeshire CB4 0PA, GB
- (54) **Sulfonylové deriváty piperidinu a jejich použití při léčbě onemocnění zprostředkovaných prokinetickým**
(32) 201209587
(31) 30.05.2012
(33) GB
(86) PCT/GB2013/051415
(87) WO 2013/179024
(74) PatentEnter s.r.o., Koliště 1965/13a, Brno, Černá Pole, 60200
-
- (97) **EP 2861354**
(47) 28.03.2018
(97) 19.12.2013
(51) **B05B 11/00** (2006.01)
B05B 11/02 (2006.01)
B65D 83/00 (2006.01)
A61M 15/00 (2006.01)
A61M 5/30 (2006.01)
(96) 14.06.2013
(96) 13730059.6
(73) Consort Medical PLC, Breakspear Way Hemel Hempstead Hertfordshire HP2 4TZ, GB
(72) EKMAN, Matt, Macclesfield Cheshire SK10 1RD, GB
ANDERSON, Ian, Burwell Cambridgeshire CB25 0EF, GB
- (54) **Sestava nádoby s ventilem**
(32) 201210654
(31) 15.06.2012
(33) GB
(86) PCT/GB2013/051557
(87) WO 2013/186568
(74) ŽOVICOVÁ & ŽOVIC IP, s.r.o., Záhradnícka 36, Bratislava, 82108
-
- (97) **EP 2875898**
(47) 28.03.2018
(97) 23.01.2014
(51) **B23K 35/26** (2006.01)
H05K 3/34 (2006.01)
C22C 13/00 (2006.01)
C22C 13/02 (2006.01)
B23K 35/02 (2006.01)
(96) 25.06.2013
(96) 13819569.8
(73) Harima Chemicals, Inc., Hyogo 675-0019, JP
(72) ICHIKAWA, Kazuya, Kakogawa-shi Hyogo 675-0019, JP
SHIGESADA, Tetsuyuki, Kakogawa-shi Hyogo 675-0019, JP
TAKEMOTO, Tadashi, Tsukuba-shi Ibaraki 300-2635, JP
NAKANISHI, Kensuke, Kakogawa-shi Hyogo 675-0019, JP
INOUE, Kosuke, Kakogawa-shi Hyogo 675-0019, JP
- (54) **Pájecí slitina, pájecí pasta a deska elektronických obvodů**
(32) 2012160239, 2013029247
(31) 19.07.2012, 18.02.2013
(33) JP, JP
(86) PCT/JP2013/067392
(87) WO 2014/013847
(74) PATENTSERVIS Praha a.s., Na Podkovce 281/10, Praha 4, Podolí, 14700

(97) **EP 2880726**
(47) 07.03.2018
(97) 06.02.2014
(51) **H01T 4/06** (2006.01)
H01C 7/12 (2006.01)
H01R 9/24 (2006.01)
H01R 9/26 (2006.01)
(96) 31.07.2013
(96) 13774259.9
(73) CRDCE d.o.o., 1000 Ljubljana, SI
(72) VEKOSLAV, Matanovic, 1430 Hrastnik, SI
(54) **Zámek odpojitelného modulu v patici přepětového zařízení**
(32) 201200246
(31) 31.07.2012
(33) SI
(86) PCT/SI2013/000046
(87) WO 2014/021788
(74) Rott, Růžička & Guttman Patentové, známkové a advokátní kanceláře, Ing. Jiří Andera, patentový zástupce, Vinohradská 37/938, Praha 2, 12000

(97) **EP 2881352**
(47) 31.01.2018
(97) 10.06.2015
(51) **B65H 75/18** (2006.01)
(96) 04.12.2014
(96) 14004101.3
(73) Karatzis S.A., Heraclion, GR
(72) Karatzis, Antonios, Heraklion/Kreta, Griechenland, GL
(54) **Koncový kryt a identifikační systém pro výrobky navinuté do tvaru role**
(32) 102013020429
(31) 05.12.2013
(33) DE
(74) Čermák a spol., JUDr. Karel Čermák jr. Ph.D., LL.M., Elišky Peškové 735/15, Praha 5, 15000

(97) **EP 2886155**
(47) 03.01.2018
(97) 24.06.2015
(51) **A61N 1/04** (2006.01)
A61B 5/04 (2006.01)
A61N 1/05 (2006.01)
A61B 5/042 (2006.01)
B82Y 5/00 (2011.01)
B82Y 30/00 (2011.01)
B82Y 40/00 (2011.01)
(96) 06.11.2014
(96) 14192110.6
(73) Pulse Technologies, Inc., Quakertown, PA 18951, US
(72) Fisk, Andrew E., Philadelphia, PA 19118, US
(54) **Biomedikální elektroda**
(32) 201314136810
(31) 20.12.2013
(33) US
(74) Všeťečka Zelený Švorčík Kalenský & Partners, advokátní a patentová kancelář, JUDr. Otakar Švorčík, advokát, Hálkova 2, Praha 2, 12000

(97) **EP 2902173**
(47) 18.04.2018
(97) 05.08.2015
(51) **B29C 65/60** (2006.01)
B60R 21/16 (2006.01)
B29C 65/10 (2006.01)
B29C 65/18 (2006.01)
B29C 65/00 (2006.01)
B29L 22/02 (2006.01)
B29L 31/30 (2006.01)
B60R 21/20 (2011.01)
G01L 1/04 (2006.01)
(96) 22.01.2015
(96) 15000180.8
(73) KIEFEL GmbH, 83395 Freilassing, DE
(72) Eder, Josef, DE - 83395 Freilassing, DE
Lorenz, Michael, AT - 5020 Salzburg, AT
Dandl, Andreas, DE - 83410 Laufen, DE
(54) **Metoda nýtování, nýtovací zařízení a komponent airbagu**

(32) 102014001239
(31) 03.02.2014
(33) DE
(74) ŽOVICOVÁ & ŽOVIC IP, s.r.o., Záhradnícka 36, Bratislava, 82108

(97) **EP 2926025**
(47) 07.03.2018
(97) 12.06.2014
(51) **F16F 9/49** (2006.01)
F16F 9/18 (2006.01)
F16F 9/48 (2006.01)
(96) 03.12.2012
(96) 12889431.8
(73) BeijingWest Industries Co. Ltd., Beijing, CN
(72) KUS, Pawel Edward, PL-31-875 Kraków, PL
GRZESIK, Radoslaw Pawel, PL-32-432 Pcim, PL
FLACHT, Piotr Andrzej, PL-31-445 Kraków, PL
FIREK, Lukasz Karol, PL-31-202 Kraków, PL
(54) **Hydraulický závěsný tlumič s polohově závislou tlumičí sestavou**
(86) PCT/CN2012/085728
(87) WO 2014/085954
(74) JUDr. Sauvage de Brantes Petra, Korunní 810/104, Praha 10, Vinohrady, 10100

(97) **EP 2932970**
(47) 21.03.2018
(97) 21.10.2015
(51) **A61K 31/5365** (2006.01)
A61K 31/505 (2006.01)
A61P 31/18 (2006.01)
(96) 24.01.2011
(96) 15164931.6
(73) VIIV Healthcare Company, Wilmington, DE 19808, US
(72) Underwood, Mark Richard, Research Triangle Park, NC North Carolina 27709, US
(54) **Protivirová terapie**
(32) 298589 P
(31) 27.01.2010
(33) US
(74) KOREJZOVA LEGAL v.o.s., JUDr. Petra Sauvage de Brantes, Korunní 810/104, Praha 10, Vinohrady, 10100

(97) **EP 2937198**
(47) 04.04.2018
(97) 28.10.2015
(51) **B29B 11/16** (2006.01)
F01D 25/24 (2006.01)
(96) 21.10.2013
(96) 15169213.4
(73) Albany Engineered Composites, Inc., Rochester, NH 03867, US
(72) Goering, Jonathan, York, ME 03909, US
(54) **Obvodové výtuhy pro kompozitní pláště kompresorů**
(32) 201213658578
(31) 23.10.2012
(33) US
(74) ŽOVICOVÁ & ŽOVIC IP, s.r.o., Záhradnícka 36, Bratislava, 82108

(97) **EP 2942151**
(47) 25.04.2018
(97) 11.11.2015
(51) **B23Q 16/02** (2006.01)
B23Q 39/04 (2006.01)
(96) 04.09.2012
(96) 15168675.5
(73) Index-Werke GmbH & Co. KG Hahn & Tessky, 73730 Esslingen, DE
(72) Schumacher, Karl-Heinz, 72760 Reutlingen, DE
(54) **Vícevřetenový soustruh**
(32) 102011053504
(31) 12.09.2011
(33) DE
(74) Čermák a spol., JUDr. Karel Čermák jr. Ph.D., LL.M., Elišky Peškové 735/15, Praha 5, 15000

(97) **EP 2948610**
(47) 07.03.2018
(97) 31.07.2014

- (51) **E06B 3/673** (2006.01)
(96) 22.01.2014
(96) 14703705.5
(73) Guardian IG, LLC, Sun Prairie, WI 53590, US
(72) PEMBERTON, Corey E., White Bear Lake, Minnesota 55110, US
(54) **Montážní stanice okenní jednotky a příslušný způsob**
(32) 201361755263 P, 201361781597 P, 201414160328
(31) 22.01.2013, 14.03.2013, 21.01.2014
(33) US, US, US
(86) PCT/US2014/012498
(87) WO 2014/116670
(74) Čermák a spol., JUDr. Karel Čermák jr. Ph.D., LL.M., Elišky Peškové 735/15, Praha 5, 15000
-
- (97) **EP 2957693**
(47) 11.04.2018
(97) 23.12.2015
(51) **E05B 17/00** (2006.01)
E05B 63/00 (2006.01)
E05C 9/00 (2006.01)
(96) 19.05.2015
(96) 15168149.1
(73) Aug. Winkhaus GmbH & Co. KG, 48291 Telgte, DE
(72) Niehues, Stefan, 48231 Warendorf, DE
Theising, André, 48268 Greven, DE
(54) **Přidržovací prvek pro díl kování rozvorové tyče**
(32) 102014211674
(31) 18.06.2014
(33) DE
(74) PATENTSERVIS Praha a.s., Na Podkovce 281/10, Praha 4, Podolí, 14700
-
- (97) **EP 2964425**
(47) 09.05.2018
(97) 12.09.2014
(51) **B24D 3/28** (2006.01)
B24D 11/00 (2006.01)
B24D 18/00 (2006.01)
(96) 25.03.2013
(96) 13721406.0
(73) Levorato Abrasivi S.r.l., 35010 Cadoneghe (PD), IT
(72) LEVORATO, Nicola, I-35010 Cadoneghe (PD), IT
(54) **Způsob výroby cívek brusných pásů**
(32) PD20130059
(31) 08.03.2013
(33) IT
(86) PCT/IB2013/052351
(87) WO 2014/135925
(74) Všeťečka Zelený Švorčík Kalenský a partneři, advokátní a patentová kancelář, JUDr. Michal Havlík, advokát, Hálkova 1406/2, Praha 2, 12000
-
- (97) **EP 2970232**
(47) 14.02.2018
(97) 25.09.2014
(51) **C07D 405/14** (2006.01)
A61K 31/4439 (2006.01)
A61P 3/00 (2006.01)
A61P 11/00 (2006.01)
A61P 25/00 (2006.01)
A61P 29/00 (2006.01)
A61P 31/00 (2006.01)
A61P 35/00 (2006.01)
(96) 13.03.2014
(96) 14729096.9
(73) Janssen Pharmaceutica NV, 2340 Beerse, BE
(72) CHEN, Jie, Flemington, New Jersey 08822, US
DONAHUE, Matthew, Hattiesburg, Mississippi 39402, US
LIM, Heng-Keang, Lawrenceville, New Jersey 08648, US
LIN, Ronghui, Ambler, Pennsylvania 19002, US
SALTER, Rhys, Doylestown, Pennsylvania 18901, US
WU, Jiejun, San Diego, California 92130, US
(54) **Substituované pyridinové deriváty použitelné jako c-fms kinasové inhibitory**
(32) 201361791007 P
(31) 15.03.2013
(33) US
-
- (86) PCT/US2014/025308
(87) WO 2014/151258
(74) PATENTSERVIS Praha a.s., Na Podkovce 281/10, Praha 4, Podolí, 14700
-
- (97) **EP 2980072**
(47) 25.04.2018
(97) 02.10.2014
(51) **C07D 207/12** (2006.01)
A61K 31/40 (2006.01)
A61K 31/451 (2006.01)
A61P 1/16 (2006.01)
A61P 3/06 (2006.01)
A61P 3/10 (2006.01)
A61P 9/00 (2006.01)
A61P 9/04 (2006.01)
A61P 9/06 (2006.01)
A61P 9/08 (2006.01)
A61P 9/10 (2006.01)
A61P 9/12 (2006.01)
A61P 11/00 (2006.01)
A61P 13/12 (2006.01)
A61P 17/02 (2006.01)
A61P 19/02 (2006.01)
A61P 25/00 (2006.01)
A61P 25/04 (2006.01)
A61P 27/02 (2006.01)
A61P 27/06 (2006.01)
(96) 25.03.2014
(96) 14775353.7
(73) ONO Pharmaceutical Co., Ltd., Osaka-shi, Osaka 541-8526, JP
(72) KUSUMI, Kensuke, Mishima-gun Osaka 618-8585, JP
NAGANAWA, Atsushi, Mishima-gun Osaka 618-8585, JP
OTSUKI, Kazuhiro, Mishima-gun Osaka 618-8585, JP
SEKIGUCHI, Tetsuya, Mishima-gun Osaka 618-8585, JP
SHINOZAKI, Koji, Mishima-gun Osaka 618-8585, JP
YAMAMOTO, Hiroshi, Mishima-gun Osaka 618-8585, JP
YAMAMOTO, Yasuko, Mishima-gun Osaka 618-8585, JP
-
- (54) **Fenylový derivát**
(32) 2013063304
(31) 26.03.2013
(33) JP
(86) PCT/JP2014/058211
(87) WO 2014/157158
(74) ZIVKO MIJATOVIĆ & PARTNERS s.r.o., Jugoslávských partyzánů 639/26, Praha 6, 16000
-
- (97) **EP 2990096**
(47) 21.03.2018
(97) 30.10.2014
(51) **B01D 53/50** (2006.01)
(96) 24.04.2013
(96) 13882863.7
(73) Jiangsu New Century Jiangnan Environmental Protection CO., LTD., Jiangning District, Nanjing, Jiangsu 211100, CN
(72) XU, Changxiang, Nanjing Jiangsu 211100, CN
LUO, Jing, Nanjing Jiangsu 211100, CN
FU, Guoguang, Nanjing Jiangsu 211100, CN
XU, Yanzhong, Nanjing Jiangsu 211100, CN
(54) **Způsob a zařízení pro zpracování kyselého zbytkového plynu čpavkovým procesem**
(86) PCT/CN2013/074657
(87) WO 2014/172860
(74) Traplová Hakr Kubát, advokátní a patentová kancelář, Ing. Eduard Hakr patentový zástupce, Přístavní 24, Praha 7, 17000
-
- (97) **EP 2997863**
(47) 21.03.2018
(97) 23.03.2016
(51) **A61G 21/00** (2006.01)
A61G 17/007 (2006.01)
A47H 23/10 (2006.01)
B60J 1/20 (2006.01)
A47H 23/02 (2006.01)
(96) 09.09.2015
(96) 15184434.7
(73) Schmidt, Udo, 48734 Reken, DE

- (72) Schmidt, Udo, 48734 Reken, DE
(54) **Nosič záclon pohřebního vozidla**
(32) 102014113633, 202015101165 U
(31) 22.09.2014, 09.03.2015
(33) DE, DE
(74) Čermák a spol., JUDr. Karel Čermák jr. Ph.D., LL.M., Elišky Peškové 735/15, Praha 5, 15000
-
- (97) **EP 2998273**
(47) 28.03.2018
(97) 07.05.2015
(51) **C08K 7/00** (2006.01)
C01F 5/22 (2006.01)
B82B 3/00 (2006.01)
B82Y 99/00 (2011.01)
C08K 3/22 (2006.01)
C09K 21/02 (2006.01)
(96) 06.10.2014
(96) 14858993.0
(73) Joint Stock Company Kaustik, Volgograd, 400097, RU
(72) GORDON, Elena Petrovna, Volgograd 400080, RU
KOROTCHENKO, Alla Vitalievna, Volgograd 400021, RU
LEVCHENKO, Nadezhda Illarionovna, Volgograd 400051, RU
UGNOVENOK, Tatiana Sergeevna, Volgograd 400080, RU
(54) **Nanočástice zpomalovače hoření hydroxidu hořčnatého a způsob jejich přípravy**
(32) 2013148190
(31) 29.10.2013
(33) RU
(86) PCT/RU2014/000746
(87) WO 2015/065241
(74) Rott, Růžička & Guttmann Patentové, známkové a advokátní kanceláře, JUDr. Ing. Michal Guttmann, patentový zástupce, Vinohradská 37/938, Praha 2, 12000
-
- (97) **EP 3002116**
(47) 18.04.2018
(97) 06.04.2016
(51) **B29D 30/42** (2006.01)
B29C 65/78 (2006.01)
B29C 65/00 (2006.01)
B65H 21/00 (2006.01)
(96) 04.08.2015
(96) 15179636.4
(73) Karl Eugen Fischer GmbH, 96224 Burgkunstadt, DE
(72) KLENNER, Ralf, 96272 Hochstadt, DE
(54) **Splétací zařízení pro splétání lepkavého pásu natupo**
(32) 202014104734 U
(31) 01.10.2014
(33) DE
(74) Traplová Hakr Kubát, advokátní a patentová kancelář, Ing. Eduard Hakr patentový zástupce, Přístavní 24, Praha 7, 17000
-
- (97) **EP 3002289**
(47) 28.02.2018
(97) 06.04.2016
(51) **C07H 19/06** (2006.01)
C07H 19/10 (2006.01)
C07H 19/16 (2006.01)
C07H 19/20 (2006.01)
C07H 21/00 (2006.01)
C12Q 1/68 (2018.01)
(96) 22.08.2003
(96) 15184520.3
(73) Illumina Cambridge Limited, Little Chesterford Saffron Walden Essex CB10 1XL, GB
(72) Milton, John, Nr. Saffron Walden, Essex CB10 1XL, GB
Wu, Xiaolin, Nr. Saffron Walden, Essex CB10 1XL, GB
Smith, Mark, Nr. Saffron Walden, Essex CB10 1XL, GB
Brennan, Joseph, Nr. Saffron Walden, Essex CB10 1XL, GB
Barnes, Colin, Nr. Saffron Walden, Essex CB10 1XL, GB
Liu, Xiaohai, Nr. Saffron Walden, Essex CB10 1XL, GB
Ruediger, Silke, Nr. Saffron Walden, Essex CB10 1XL, GB
(54) **Modifikované nukleotidy pro sekvenování polynukleotidů**
(32) 227131, 0230037, 0303924
(31) 23.08.2002, 23.12.2002, 20.02.2003
-
- (33) US, GB, GB
(74) ŽOVICOVÁ & ŽOVIC IP, s.r.o., Záhradnícka 36, Bratislava, 82108
-
- (97) **EP 3008053**
(47) 21.03.2018
(97) 18.12.2014
(51) **C07D 401/14** (2006.01)
A61K 31/47 (2006.01)
A61P 35/00 (2006.01)
(96) 13.06.2014
(96) 14738957.1
(73) Gilead Calistoga LLC, Foster City, CA 94404, US
(72) EVARTS, Jerry, Foster City, CA 94404, US
KAPLAN, Joshua, Foster City, CA 94404, US
KIM, Musong, Foster City, CA 94404, US
PATEL, Leena, Foster City, CA 94404, US
PERREAULT, Stephane, Foster City, CA 94404, US
PHILLIPS, Gary, Foster City, CA 94404, US
TREIBERG, Jennifer, A., Foster City, CA 94404, US
VAN VELDHUIZEN, Joshua, Foster City, CA 94404, US
(54) **Inhibitory fosfatidylinozitol 3-kinázy**
(32) 201361835333 P
(31) 14.06.2013
(33) US
(86) PCT/US2014/042392
(87) WO 2014/201409
(74) PATENTSERVIS Praha a.s., Na Podkovce 281/10, Praha 4, Podolí, 14700
-
- (97) **EP 3024742**
(47) 28.03.2018
(97) 29.01.2015
(51) **B65D 1/02** (2006.01)
(96) 02.07.2014
(96) 14742433.7
(73) Graham Packaging Company, L.P., Lancaster, 17601, PA, US
(72) WURSTER, Michael, P., York, PA 17402, US
(54) **Polymerová nádoba na horké plnění**
(32) 201313948718
(31) 23.07.2013
(33) US
(86) PCT/US2014/045267
(87) WO 2015/013014
(74) PATENTSERVIS Praha a.s., Na Podkovce 281/10, Praha 4, Podolí, 14700
-
- (97) **EP 3034710**
(47) 02.05.2018
(97) 22.06.2016
(51) **E04B 2/78** (2006.01)
E04C 3/04 (2006.01)
E04B 2/74 (2006.01)
(96) 18.12.2014
(96) 14004293.8
(73) Sorg, Hartmut, 74575 Schrozberg, DE
(72) Sorg, Hartmut, 74575 Schrozberg, DE
(54) **Rámy z nosných profilů pro sestavování krátkodobých mobilních staveb**
(74) Všetečka Zelený Švorčík Kalenský a partneři, advokátní a patentová kancelář, JUDr. Michal Havlík, advokát, Hálkova 1406/2, Praha 2, 12000
-
- (97) **EP 3037493**
(47) 14.03.2018
(97) 29.06.2016
(51) **C09J 7/02**
C09J 7/04
(96) 09.12.2015
(96) 15198561.1
(73) Coroplast Fritz Müller GmbH & Co. KG, 42279 Wuppertal, DE
(72) WITTIG, Gülay, 44799 Bochum, DE
VORWERK, Guido, 48231 Warendorf, DE
LODDE, Christoph, 59439 Holzwickede, DE
(54) **Lepicí páska na bázi nosiče z šitého rouna s bikomponentními vlákny**
(32) 102014119524
(31) 23.12.2014
(33) DE

(74) Rott, Růžička & Guttman Patentová, známková a advokátní kancelář,
Ing. Václav Krmenčík, patentový zástupce, Vinohradská 37/938, Praha 2,
12000

(97) **EP 3037552**
(47) 25.04.2018
(97) 29.06.2016
(51) **C12Q 1/68** (2018.01)
(96) 06.03.2013
(96) 15197029.0

(73) Illumina Cambridge Limited, Little Chesterford Nr Saffron Walden Essex
CB10 1XL, GB

(72) GORMLEY, Niall Anthony, Nr Saffron Walden, Essex CB10 1XL, GB
FRASER, Louise, Nr Saffron Walden, Essex CB10 1XL, GB
KOKKO-GONZALES, Paula, Nr Saffron Walden, Essex CB10 1XL, GB

(54) **Zlepšené metody sekvenování nukleových kyselin**
(32) 201261607418 P
(31) 06.03.2012
(33) US
(74) ŽOVICOVÁ & ŽOVIC IP, s.r.o., Záhradnícka 36, Bratislava, 82108

(97) **EP 3040246**
(47) 18.04.2018
(97) 05.03.2015
(51) **D06N 3/12** (2006.01)
B60R 21/235 (2006.01)
D06N 3/00 (2006.01)

(96) 25.08.2014
(96) 14839740.9
(73) Toyobo Co., Ltd., Osaka-shi Osaka 530-8230, JP
(72) AKECHI, Tsutomu, Otsu-shi Shiga 520-0292, JP
KURAMOTO, Takahiro, Osaka-shi Osaka 530-8230, JP
(54) **Povlakovaná tkanina pro airbagy**
(32) 2013174823
(31) 26.08.2013
(33) JP
(86) PCT/JP2014/072115
(87) WO 2015/029933
(74) Čermák a spol., JUDr. Karel Čermák jr. Ph.D., LL.M., Elišky Peškové
735/15, Praha 5, 15000

(97) **EP 3044138**
(47) 21.02.2018
(97) 19.03.2015
(51) **B65G 47/14** (2006.01)
(96) 11.09.2014
(96) 14784191.0
(73) EJOT GmbH & Co. KG, 57319 Bad Berleburg, DE
(72) SPINDLER, Daniel, 99894 Friedrichroda, DE
MIELISCH, Marco, 99099 Erfurt, DE
(54) **Zásobník s komorovým rotorem k transportu a oddělování
spojovacích prvků vykazujících nejméně jeden kolík**
(32) 102013109952
(31) 11.09.2013
(33) DE
(86) PCT/EP2014/069427
(87) WO 2015/036500
(74) Čermák a spol., JUDr. Karel Čermák jr. Ph.D., LL.M., Elišky Peškové
735/15, Praha 5, 15000

(97) **EP 3050588**
(47) 07.03.2018
(97) 03.08.2016
(51) **A61M 5/32** (2006.01)
(96) 13.07.2012
(96) 16161423.5
(73) Antares Pharma, Inc., Ewing, NJ 08628, US
(72) SUND, Julius C., Plymouth, MN 55447, US
SWANSON, Kevin D., Plymouth, MN 55446, US
(54) **Úkosy opatřený hrot adaptéru pro přesun kapaliny**
(32) 201113184211, 201261671037 P
(31) 15.07.2011, 12.07.2012
(33) US, US
(74) Traplová Hakr Kubát, advokátní a patentová kancelář, Ing. Eduard Hakr
patentový zástupce, Přístavní 24, Praha 7, 17000

(97) **EP 3055679**
(47) 14.03.2018
(97) 16.04.2015
(51) **G01N 21/91** (2006.01)
C09B 67/42 (2006.01)
G01M 3/22 (2006.01)
C09B 67/22 (2006.01)

(96) 07.10.2014
(96) 14789535.3
(73) Chemetall GmbH, 60487 Frankfurt am Main, DE
(72) BONS, Peter, 61203 Reichelsheim, DE
REIN, Rüdiger, 61118 Bad Vilbel, DE
WÖRNER, Jörg, 63486 Bruchköbel, DE
AISTON, Finlay, 60488 Frankfurt, DE

(54) **Prostředky pro kontrolu trhlin, způsob jeho výroby a použití
prostředků pro kontrolu trhlin**
(32) 102013016674
(31) 09.10.2013
(33) DE
(86) PCT/EP2014/071407
(87) WO 2015/052164
(74) Všeček Zelený Švorčík Kalenský a partneři, advokátní a patentová
kancelář, JUDr. Petr Kalenský, advokát, Hálkova 1406/2, Praha 2, 12000

(97) **EP 3057393**
(47) 07.03.2018
(97) 23.04.2015
(51) **A01B 3/00** (2006.01)
A01B 17/00 (2006.01)
A01B 63/111 (2006.01)

(96) 09.10.2014
(96) 14854453.9
(73) Kverneland Group Operations Norway AS, 4355 Kverneland, NO
(72) SIGMUNDSTAD, Svein, 4355 Kverneland, NO
(54) **Zařízení pro nastavení hloubky pluhového skimmeru**
(32) 20131387
(31) 18.10.2013
(33) NO
(86) PCT/NO2014/050191
(87) WO 2015/057080
(74) KOREJZOVA LEGAL v.o.s., JUDr. Petra Sauvage de Brantes, advokátka,
Korunní 810/104, Praha 10, Vinohrady, 10100

(97) **EP 3062060**
(47) 18.04.2018
(97) 31.08.2016
(51) **F41G 11/00** (2006.01)
(96) 26.02.2016
(96) 16157665.7

(73) Spuhr i Dalby AB, 246 42 Löddeköpinge, SE
(72) SPUHR, Håkan, 247 50 Dalby, SE
(54) **Montážní sestava**
(32) 201514633274
(31) 27.02.2015
(33) US
(74) FISCHER & PARTNER IP s.r.o., Na hrobci 294/5, Praha 2, Nové Město,
12800

(97) **EP 3072886**
(47) 18.04.2018
(97) 28.09.2016
(51) **C07D 213/81** (2006.01)
C07D 401/04 (2006.01)
C07D 401/14 (2006.01)
C07D 405/04 (2006.01)
C07D 405/12 (2006.01)
C07D 405/14 (2006.01)
C07D 409/12 (2006.01)
C07D 409/14 (2006.01)
C07D 413/12 (2006.01)
C07D 413/14 (2006.01)
C07D 417/06 (2006.01)
C07D 417/12 (2006.01)
C07D 491/107 (2006.01)
A61K 31/44 (2006.01)
A61P 29/00 (2006.01)

- (96) 07.06.2012
(96) 16165017.1
(73) F. Hoffmann-La Roche AG, 4070 Basel, CH
(72) Bissantz, Caterina, 68128 Village-Neuf, FR
Grether, Uwe, 79588 Efringen-Kirchen, DE
Hebeisen, Paul, 4052 Basel, CH
Kimbara, Atsushi, Tokyo, 103-8324, JP
Liu, Qingping, 102206 Beijing, CN
Nettekoven, Matthias, 79639 Grenzach-Wyhlen, DE
Prunotto, Marco, 2800 Delémont, CH
Roever, Stephan, 79594 Inzlingen, DE
Rogers-Evans, Mark, 4103 Bottmingen, CH
Schulz-Gasch, Tanja, 4417 Ziefen, CH
Ullmer, Christoph, 79592 Fischingen, DE
Wang, Zhiwei, 102206 Beijing, CN
Yang, Wulun, 102206 Beijing, CN
(54) **Pyridin-2-amidy užitečné jako agonisté CB2**
(32) PCT/CN2011/075606
(31) 10.06.2011
(33) CN
(74) KOREJZOVA LEGAL v.o.s., JUDr. Petra Sauvage de Brantes, Korunní 810/104, Praha 10, Vinohrady, 10100
-
- (97) **EP 3074581**
(47) 16.05.2018
(97) 04.06.2015
(51) **E05B 85/26** (2014.01)
E05B 15/16 (2006.01)
E05B 77/38 (2014.01)
E05B 77/40 (2014.01)
(96) 02.10.2014
(96) 14806167.4
(73) Kiekert AG, 42579 Heiligenhaus, DE
(72) STRATHMANN, Michael, 42549 Velbert, DE
(54) **Zámek dveří motorového vozidla**
(32) 102013017960
(31) 30.11.2013
(33) DE
(86) PCT/DE2014/100348
(87) WO 2015/078441
(74) Rott, Růžička & Guttman Patentové, známkové a advokátní kanceláře, Ing. Jiří Andera, patentový zástupce, Vinohradská 37/938, Praha 2, 12000
-
- (97) **EP 3078086**
(47) 21.03.2018
(97) 11.06.2015
(51) **G01J 1/42** (2006.01)
G01J 1/04 (2006.01)
G02B 17/00 (2006.01)
G02B 27/09 (2006.01)
G02B 27/10 (2006.01)
H01S 3/00 (2006.01)
(96) 02.12.2014
(96) 14806603.8
(73) Thales, 92400 Courbevoie, FR
(72) LAUX, Sebastien, 91120 Palaiseau, FR
JOUGLA, Paul, 75015 Paris, FR
LUREAU, François, 75016 Paris, FR
(54) **Vzorkovací zařízení pro vysokou energii a laserový svazek rozsáhlé oblasti sdružené s kompresorem**
(32) 1302820
(31) 04.12.2013
(33) FR
(86) PCT/EP2014/076175
(87) WO 2015/082435
(74) PATENTSERVIS Praha a.s., Na Podkovce 281/10, Praha 4, Podolí, 14700
-
- (97) **EP 3085989**
(47) 13.12.2017
(97) 26.10.2016
(51) **F16F 9/36** (2006.01)
F16F 9/53 (2006.01)
(96) 21.04.2016
(96) 16000892.6
(73) BeijingWest Industries Co. Ltd., Beijing, CN
(72) Hart, John A., Liberty Township, Ohio 45044, US
- (54) **Uzavírací sestava pro magnetoreologický tlumič**
(32) 201562152118 P, 201615051729
(31) 24.04.2015, 24.02.2016
(33) US, US
(74) KOREJZOVA LEGAL v.o.s., JUDr. Petra Sauvage de Brantes, Korunní 810/104, Praha 10, Vinohrady, 10100
-
- (97) **EP 3103340**
(47) 14.03.2018
(97) 14.12.2016
(51) **A01N 43/40** (2006.01)
A01N 63/00 (2006.01)
A01P 5/00 (2006.01)
A01P 7/00 (2006.01)
(96) 30.11.2011
(96) 16173018.9
(73) Bayer Intellectual Property GmbH, 40789 Monheim am Rhein, DE
(72) HUNGENBERG, Heike, 40764 Langenfeld, DE
RIECK, Heiko, 51399 Burscheid, DE
MASTERS, Robert, 52391 Vettweiss-Sievernich, DE
(54) **Kombinace aktivních látek obsahující fluopyram a virus cydia pomonella granulosis**
(32) 10193335, 419438 P
(31) 01.12.2010, 03.12.2010
(33) EP, US
(74) Traplová Hakr Kubát, advokátní a patentová kancelář, Ing. Eduard Hakr patentový zástupce, Přístavní 24, Praha 7, 17000
-
- (97) **EP 3104114**
(47) 14.03.2018
(97) 14.12.2016
(51) **F42B 3/103** (2006.01)
F42B 3/198 (2006.01)
(96) 17.10.2006
(96) 16178996.1
(73) SCHOTT AG, 55122 Mainz, DE
(72) FINK, Thomas, 84034 Landshut, DE
(54) **Kovový fixační materiál a způsob výroby průchodky s kovovým fixačním materiálem**
(32) 102006004036
(31) 27.01.2006
(33) DE
(74) KOREJZOVA LEGAL v.o.s., JUDr. Petra Sauvage de Brantes, Korunní 810/104, Praha 10, Vinohrady, 10100
-
- (97) **EP 3117050**
(47) 28.02.2018
(97) 17.09.2015
(51) **C08K 3/04** (2006.01)
E04H 9/02 (2006.01)
E04B 1/36 (2006.01)
C08F 214/26 (2006.01)
E01D 19/04 (2006.01)
(96) 11.03.2015
(96) 15718588.5
(73) Atlante S.r.l., 20010 Canegrate (MI), IT
(72) BRENA, Mauro, I-21052 Busto Arsizio (VA), IT
(54) **Kluzné ložisko pro konstrukce**
(32) MI20140379
(31) 11.03.2014
(33) IT
(86) PCT/IB2015/051764
(87) WO 2015/136457
(74) Všeťečka Zelený Švorčík Kalenský a partneři, advokátní a patentová kancelář, JUDr. Michal Havlík, advokát, Hálkova 1406/2, Praha 2, 12000
-
- (97) **EP 3123013**
(47) 02.05.2018
(97) 01.10.2015
(51) **F02C 6/20** (2006.01)
F02N 11/08 (2006.01)
F02C 7/268 (2006.01)
(96) 19.03.2015
(96) 15714880.0
(73) Safran Helicopter Engines, 64510 Bordes, FR
(72) KLONOWSKI, Thomas, F-64160 Sedzere, FR

- BAZET, Jean-Michel, F-64110 Gelos, FR
POUMAREDE, Vincent, F-65000 Tarbes, FR
HARRIET, Pierre, F-64140 Billere, FR
- (54) **Způsob a systém rychlé reaktivace turbínového stroje**
(32) 1452628
(31) 27.03.2014
(33) FR
(86) PCT/FR2015/050675
(87) WO 2015/145031
(74) Všetečka Zelený Švorčík Kalenský a partneři, advokátní a patentová kancelář, JUDr. Michal Havlík, advokát, Hálkova 1406/2, Praha 2, 12000
-
- (97) **EP 3123852**
(47) 25.04.2018
(97) 01.02.2017
(51) **A01C 7/08** (2006.01)
(96) 15.07.2016
(96) 16401043.1
(73) Amazonen-Werke H. Dreyer GmbH & Co. KG, 49205 Hasbergen, DE
(72) Flucke, Jan, 27798 Hude, DE
(54) **Rozdělovač pneumatického rozptylovacího stroje**
(32) 102015112249
(31) 28.07.2015
(33) DE
(74) Traplová Hakr Kubát, advokátní a patentová kancelář, Ing. Jan Kubát patentový zástupce, Přístavní 24, Praha 7, 17000
-
- (97) **EP 3131549**
(47) 28.03.2018
(97) 14.01.2016
(51) **A61K 31/495** (2006.01)
A61P 21/00 (2006.01)
(96) 09.07.2015
(96) 15739213.5
(73) Pierre Fabre Médicament, 92100 Boulogne-Billancourt, FR
(72) PAILLARD, Bruno, 31750 Escalquens, FR
DEL FRARI, Laurence, F-31290 Trebons sur la Grasse, FR
BRUNNER, Valérie, F-31650 Saint Orens de Gameville, FR
NEWMAN TANCREDI, Adrian, F-81100 Castres, FR
VARNEY, Mark, Dana Point, CA 92629, US
(54) **Způsob léčby pohybových poruch befiradolem**
(32) 201462022462 P
(31) 09.07.2014
(33) US
(86) PCT/EP2015/065763
(87) WO 2016/005527
(74) PATENTSERVIS Praha a.s., Na Podkovce 281/10, Praha 4, Podolí, 14700
-
- (97) **EP 3138704**
(47) 09.05.2018
(97) 08.03.2017
(51) **B60C 25/05** (2006.01)
B60C 25/128 (2006.01)
B60C 25/132 (2006.01)
B60C 25/14 (2006.01)
(96) 28.12.2012
(96) 16193466.6
(73) Android Industries LLC, Auburn Hills, MI 48326-2943, US
(72) LAWSON, Lawrence J., Troy, MI Michigan 48085, US
CLARK, Barry Allan, Ortonville, MI Michigan 48462, US
REECE, Robert, Clarkston, MI Michigan 48348, US
HICKS, Joshua James, Grand Blanc, MI Michigan 48439, US
(54) **Systém a způsob ke zpracování sestavy pneumatika ráfek**
(32) 201113340270
(31) 29.12.2011
(33) US
(74) Všetečka Zelený Švorčík Kalenský a partneři, advokátní a patentová kancelář, JUDr. Michal Havlík, advokát, Hálkova 1406/2, Praha 2, 12000
-
- (97) **EP 3140901**
(47) 14.03.2018
(97) 12.11.2015
(51) **H02K 11/04** (2016.01)
(96) 28.04.2015
(96) 15724339.5
(73) Valeo Equipements Electriques Moteur, 94046 Créteil Cedex, FR
- (72) EL BARAKA, Khadija, 77700 Serris, FR
JUGOVIC, Svetislav, 91200 Athis-Mons, FR
BOUDJEMAI, Farouk, 91460 Marcoussis, FR
- (54) **Elektronické sestavy pro točivý elektrický stroj do motorového vozidla**
(32) 1454039
(31) 05.05.2014
(33) FR
(86) PCT/FR2015/051143
(87) WO 2015/170035
(74) Traplová Hakr Kubát, advokátní a patentová kancelář, Ing. Eduard Hakr patentový zástupce, Přístavní 24, Praha 7, 17000
-
- (97) **EP 3144628**
(47) 14.03.2018
(97) 22.03.2017
(51) **F41H 7/03** (2006.01)
(96) 08.09.2016
(96) 16187931.7
(73) NEXTER Systems, 42328 Roanne, FR
(72) BOIS, David, 18023 Bourges, FR
MALLAT, Didier, 18023 Bourges, FR
DRAN, Nicolas, 18023 Bourges, FR
LEBAILLIF, David, 18023 Bourges, FR
(54) **Obrněná větrací mříž**
(32) 1501913
(31) 15.09.2015
(33) FR
(74) Všetečka Zelený Švorčík Kalenský a partneři, advokátní a patentová kancelář, JUDr. Michal Havlík, advokát, Hálkova 1406/2, Praha 2, 12000
-
- (97) **EP 3145490**
(47) 28.03.2018
(97) 12.11.2015
(51) **A61K 9/127** (2006.01)
A61K 31/202 (2006.01)
A61K 31/353 (2006.01)
A61P 17/14 (2006.01)
(96) 05.05.2015
(96) 15728175.9
(73) Fidia Farmaceutici S.p.A., 35031 Abano Terme (PD), IT
(72) BROTZU, Giovanni, I-09127 Cagliari (CA), IT
BROTZU, Giuseppe, I-09127 Cagliari (CA), IT
(54) **Lipozomy obsahující dihomogama-linolenovou kyselinu (DGLA), formulace, které je obsahují a jejich použití**
(32) CA20140003
(31) 06.05.2014
(33) IT
(86) PCT/IB2015/053267
(87) WO 2015/170247
(74) Všetečka Zelený Švorčík Kalenský a partneři, advokátní a patentová kancelář, JUDr. Michal Havlík, advokát, Hálkova 1406/2, Praha 2, 12000
-
- (97) **EP 3148957**
(47) 14.03.2018
(97) 03.12.2015
(51) **C06B 21/00** (2006.01)
C06C 15/00 (2006.01)
F42B 4/26 (2006.01)
(96) 27.05.2015
(96) 15725614.0
(73) ETIENNE LACROIX TOUS ARTIFICES S.A., 31600 Muret, FR
(72) POINTART, Céline, 09270 Mazerès, FR
HAMON, Elodie, 31190 Auterive, FR
MEDUS, Dominique, 31240 L'Union, FR
(54) **Pyrotechnická slož a způsob její výroby**
(32) 1454805
(31) 27.05.2014
(33) FR
(86) PCT/EP2015/061739
(87) WO 2015/181246
(74) PATENTSERVIS Praha a.s., Na Podkovce 281/10, Praha 4, Podolí, 14700
-
- (97) **EP 3149002**
(47) 25.04.2018
(97) 03.12.2015

- (51) **C07D 491/08** (2006.01)
A61K 31/5386 (2006.01)
A61P 25/00 (2006.01)
- (96) 22.05.2015
(96) 15724624.0
- (73) F. Hoffmann-La Roche AG, 4070 Basel, CH
(72) CECERE, Giuseppe, CH-4051 Basel, CH
GALLEY, Guido, 79618 Rheinfelden, DE
HU, Yimin, Shanghai 201203, CN
NORCROSS, Roger, CH-4305 Olsberg, CH
PFLIEGER, Philippe, F-68130 Schwoben, FR
SHEN, Hong, Shanghai 201203, CN
- (54) **5-Oxa-2-azabicyklo[2.2.1]heptan-4-ylové a 5-oxa-2-azabicyklo[2.2.1]heptan-4-ylové deriváty jako modulátory TAARI**
- (32) PCT/CN2014/078644
(31) 28.05.2014
(33) CN
(86) PCT/EP2015/061348
(87) WO 2015/181061
(74) KOREJZOVA LEGAL v.o.s., JUDr. Petra Sauvage de Brantes, Korunní 810/104, Praha 10, Vinohrady, 10100
-
- (97) **EP 3155025**
(47) 14.03.2018
(97) 17.12.2015
- (51) **C08F 110/02** (2006.01)
C08F 4/659 (2006.01)
- (96) 11.06.2015
(96) 15727425.9
- (73) Total Research & Technology Feluy, 7181 Seneffe, BE
(72) VANTOMME, Aurélien, 7070 Mignault, BE
WILLOCQ, Christopher, 1470 Bousval, BE
WELLE, Alexandre, 1490 Court-St-Etienne, BE
SLAWINSKI, Martine, 1400 Nivelles, BE
- (54) **Způsob výroby polyethylenu alespoň v jednom kontinuálně míchaném tankovém reaktoru**
- (32) 14172170
(31) 12.06.2014
(33) EP
(86) PCT/EP2015/063006
(87) WO 2015/189306
(74) KOREJZOVA LEGAL v.o.s., JUDr. Petra Sauvage de Brantes, Korunní 810/104, Praha 10, Vinohrady, 10100
-
- (97) **EP 3155099**
(47) 21.03.2018
(97) 30.12.2015
- (51) **C12N 15/10** (2006.01)
C12N 15/64 (2006.01)
C12N 15/66 (2006.01)
- (96) 23.06.2015
(96) 15735807.8
- (73) Regeneron Pharmaceuticals, Inc., Tarrytown, NY 10591, US
(72) SCHOENHERR, Chris, Tarrytown, NY 10591, US
MCWHIRTER, John, Tarrytown, NY 10591, US
MOMONT, Corey, Tarrytown, NY 10591, US
MACDONALD, Lynn, Tarrytown, NY 10591, US
MURPHY, Andrew J., Tarrytown, NY 10591, US
WARSHAW, Gregg S., Tarrytown, NY 10591, US
ROJAS, Jose F., Tarrytown, NY 10591, US
LAI, Ka-Man, Venus, Tarrytown, NY 10591, US
VALENZUELA, David M., Tarrytown, NY 10591, US
MONTAGNA, Caitlin, Tarrytown, NY 10591, US
- (54) **Skládání DNA zprostředkované nukleázou**
- (32) 201462015809 P, 201462016400 P, 201462036983 P
(31) 23.06.2014, 24.06.2014, 13.08.2014
(33) US, US, US
(86) PCT/US2015/037199
(87) WO 2015/200334
(74) ŽOVICOVÁ & ŽOVIC IP, s.r.o., Záhradnícka 36, Bratislava, 82108
-
- (97) **EP 3167342**
(47) 14.03.2018
(97) 30.03.2017
- (51) **G05D 1/02** (2006.01)
- (96) 22.09.2015
- (96) 15770843.9
- (73) BlueBotics SA, 1025 Saint-Sulpice, CH
(72) LAMON, Pierre, CH-1066 Epalinges, CH
TOMATIS, Nicola, CH-1127 Clarmont, CH
TERRIEN, Grégoire, CH-1025 Saint-Sulpice, CH
JEANNOTAT, Yannis, CH-1085 Mont-sur-Rolle, CH
- (54) **Způsob sledování virtuální linie a zdokonalení pro autonomní motorová vozidla**
- (86) PCT/EP2015/071799
(87) WO 2017/050357
(74) FISCHER & PARTNER IP s.r.o., Na hrobcí 294/5, Praha 2, Nové Město, 12800
-
- (97) **EP 3168567**
(47) 25.04.2018
(97) 17.05.2017
- (51) **F42B 10/14** (2006.01)
F42B 10/62 (2006.01)
F42B 10/48 (2006.01)
- (96) 09.11.2016
(96) 16197881.2
- (73) MBDA Deutschland GmbH, 86529 Schrobenhausen, DE
(72) MAIER, Franz, 83075 Bad Feilnbach, Au, DE
- (54) **Bezpilotní létající těleso**
- (32) 102015014520
(31) 10.11.2015
(33) DE
(74) Rott, Růžička & Guttmann Patentové, známkové a advokátní kanceláře, Ing. Jiří Andera, patentový zástupce, Vinohradská 37/938, Praha 2, 12000
-
- (97) **EP 3177081**
(47) 14.03.2018
(97) 07.06.2017
- (51) **H04W 52/28** (2009.01)
H04W 52/02 (2009.01)
- (96) 07.11.2006
(96) 17151819.4
- (73) Telefonaktiebolaget LM Ericsson (publ), 164 83 Stockholm, SE
(72) Wiberg, Niclas, SE-585 97 Linköping, SE
Frenger, Pål, SE-583 34 Linköping, SE
Magnusson, Per, SE-587 23 Linköping, SE
Parkvall, Stefan, SE-167 57 Bromma, SE
- (54) **Způsob a uspořádání pro snížení spotřeby energie v mobilní komunikační síti**
- (32) 0600085
(31) 17.01.2006
(33) SE
(74) KOREJZOVA LEGAL v.o.s., JUDr. Petra Sauvage de Brantes, Korunní 810/104, Praha 10, Vinohrady, 10100
-
- (97) **EP 3194673**
(47) 16.05.2018
(97) 24.03.2016
- (51) **E03D 11/14** (2006.01)
E03C 1/322 (2006.01)
- (96) 09.09.2015
(96) 15766048.1
- (73) fischerwerke GmbH & Co. KG, 72178 Waldachtal, DE
(72) MIOTTO, Moreno, 35028 Piove di Sacco, IT
MARTINI, Michele, 30038 Spinea, IT
LEHMANN, David, 72275 Alpirsbach, DE
SUCHY, Ulrich, 72250 Freudenstadt, DE
- (54) **Upevňovací zařízení k upevnění sanitárního předmětu**
- (32) 102014013697
(31) 17.09.2014
(33) DE
(86) PCT/EP2015/001812
(87) WO 2016/041624
(74) Vsetečka Zelený Švorčík Kalenský a partneři, advokátní a patentová kancelář, JUDr. Michal Havlík, advokát, Hájkova 1406/2, Praha 2, 12000
-
- (97) **EP 3218208**
(47) 23.05.2018
(97) 06.10.2016
- (51) **B60B 17/00** (2006.01)
- (96) 29.03.2016

(96) 16713841.1
(73) Gutehoffnungshütte Radsatz GmbH, 46145 Oberhausen, DE
(72) KASPRZYK, Thaddäus, 46284 Dorsten, DE
HOOG, Thomas, 45144 Essen, DE
KEMP-LETTKAMP, Christian, 46487 Wesel, DE
GERLACH, Thomas, 47506 Neukirchen-Vluyn, DE
(54) **Elastické kolo pro kolejové vozidlo**
(32) 15162428
(31) 02.04.2015
(33) EP
(86) PCT/EP2016/056780
(87) WO 2016/156303
(74) Rott, Růžička & Guttmann Patentové, známkové a advokátní kanceláře,
Ing. Jiří Andera, patentový zástupce, Vinohradská 37/938, Praha 2, 12000

(97) **EP 3221305**
(47) 07.03.2018
(97) 15.09.2016
(51) **C07D 401/12** (2006.01)
C07D 257/04 (2006.01)
(96) 08.03.2016
(96) 16708416.9
(73) Lonza Ltd, 3930 Visp, CH
(72) ZARAGOZA DOERWALD, Florencio, 3930 Visp, CH
(54) **Způsob přípravy některých 1,5 disubstituovaných tetrazolů**
(32) 201562130877 P, 15158452, 15158620, 15174511, 15177356, 15180374
(31) 10.03.2015, 10.03.2015, 11.03.2015, 30.06.2015, 17.07.2015, 10.08.2015
(33) US, EP, EP, EP, EP, EP

(86) PCT/EP2016/054861
(87) WO 2016/142364
(74) JUDr. Sauvage de Brantes Petra, Korunní 810/104, Praha 10, Vinohrady,
10100

(97) **EP 3222266**
(47) 18.04.2018
(97) 27.09.2017
(51) **A61Q 9/04** (2006.01)
A61K 8/19 (2006.01)
A61K 8/11 (2006.01)
A61Q 19/00 (2006.01)
A61K 33/24 (2006.01)
A61K 8/02 (2006.01)
A61K 8/14 (2006.01)
A61N 5/06 (2006.01)
(96) 26.08.2011
(96) 17167242.1
(73) Sienna Biopharmaceuticals, Inc., Westlake Village, CA 91362, US
(72) HARRIS, Todd James, Carlsbad, California 92008, US
CHEN, Alice Ann, San Mateo, California 94403, US
(54) **Kompozice a metody pro cílenou termomodulaci**
(32) 402305 P, 422612 P, 201161516308 P
(31) 27.08.2010, 13.12.2010, 01.04.2011
(33) US, US, US
(74) ŽOVICOVÁ & ŽOVIC IP, s.r.o., Záhradnícka 36, Bratislava, 82108

Zveřejněné opravené překlady evropských patentových spisů

U následujících udělených evropských patentů s účinky pro Českou republiku byl majitelem předložen opravený překlad patentového spisu do českého jazyka (§35d odst. 2 zákona č. 527/1990 Sb., v platném znění).

Datem zveřejnění opraveného překladu evropského patentového spisu je datum publikace tohoto Věstníku.

(97) EP 2075394 (97) EP 2749131

Zveřejněné překlady pozměněného, nebo omezeného znění evropských patentových spisů

U následujících udělených evropských patentů s účinky pro Českou republiku byl majitelem předložen opravený překlad patentového spisu do českého jazyka (§ 35d odst. 2 zákona č. 527/1990 Sb., v platném znění).

Datem zveřejnění opraveného překladu evropského patentového spisu je datum publikace tohoto Věstníku.

(97) **EP 1682351** (97) **EP 2039520** (97) **EP 2077977**
(97) **EP 1745940** (97) **EP 2045079**

Evropské patenty zachované v pozměněném nebo omezeném znění

V této části jsou uvedeny evropské patenty s účinky pro Českou republiku, které byly Evropským úřadem podle článku 102 Úmluvy o udělování evropských patentů zachovány v omezeném znění podle čl. 105a - 105c EPC 2000, nebo v pozměněném znění (§ 35f zákona č. 527/1990 Sb., v platném znění).

(97) Datum oznámení o zachování patentu
EP 2397914 13.06.2018

Evropské patenty zrušené Evropským patentovým úřadem

Následující evropské patenty udělené Evropským patentovým úřadem s účinky pro Českou republiku byly zrušeny Evropským patentovým úřadem podle článku 102 Úmluvy o udělování evropských patentů (§ 35f odst 2 zákona č. 527/1990 Sb., v platném znění).

(97) EP 1549633 (97) EP 1954808 (97) EP 2681135

MM4A

Zánik evropských patentů nezaplacením poplatků za udržování platnosti patentu

Následující evropské patenty udělené Evropským patentovým úřadem s účinky pro Českou republiku zanikly pro nezaplacení poplatků za udržování platnosti patentu (§ 22 písm. b) zákona č. 527/1990 Sb., v platném znění).

(97) EP 1323670	(97) EP 1718677	(97) EP 2098033	(97) EP 2462850
(97) EP 1431918	(97) EP 1795846	(97) EP 2101569	(97) EP 2463459
(97) EP 1453916	(97) EP 1798458	(97) EP 2101570	(97) EP 2463682
(97) EP 1456257	(97) EP 1798470	(97) EP 2104426	(97) EP 2465985
(97) EP 1456337	(97) EP 1803468	(97) EP 2106290	(97) EP 2466549
(97) EP 1461466	(97) EP 1825635	(97) EP 2120585	(97) EP 2468987
(97) EP 1461467	(97) EP 1826197	(97) EP 2163518	(97) EP 2472289
(97) EP 1535901	(97) EP 1827873	(97) EP 2196090	(97) EP 2474678
(97) EP 1543826	(97) EP 1828071	(97) EP 2198982	(97) EP 2509923
(97) EP 1545167	(97) EP 1828228	(97) EP 2204604	(97) EP 2510011
(97) EP 1555451	(97) EP 1835997	(97) EP 2219738	(97) EP 2512243
(97) EP 1570662	(97) EP 1836230	(97) EP 2222830	(97) EP 2513147
(97) EP 1575569	(97) EP 1836379	(97) EP 2222831	(97) EP 2515889
(97) EP 1578809	(97) EP 1841725	(97) EP 2222984	(97) EP 2516305
(97) EP 1679283	(97) EP 1848657	(97) EP 2234976	(97) EP 2525937
(97) EP 1694318	(97) EP 1932651	(97) EP 2240294	(97) EP 2548441
(97) EP 1696958	(97) EP 1961030	(97) EP 2241359	(97) EP 2604126
(97) EP 1697005	(97) EP 1966118	(97) EP 2272611	(97) EP 2615298
(97) EP 1697477	(97) EP 1966208	(97) EP 2336147	(97) EP 2648543
(97) EP 1697668	(97) EP 1966209	(97) EP 2336468	(97) EP 2648574
(97) EP 1699359	(97) EP 1966362	(97) EP 2345570	(97) EP 2649048
(97) EP 1699766	(97) EP 1966407	(97) EP 2366059	(97) EP 2649405
(97) EP 1702149	(97) EP 1979075	(97) EP 2376479	(97) EP 2651354
(97) EP 1706157	(97) EP 2056851	(97) EP 2379526	(97) EP 2651855
(97) EP 1706373	(97) EP 2070567	(97) EP 2379811	(97) EP 2652760
(97) EP 1708725	(97) EP 2072615	(97) EP 2418220	(97) EP 2746045
(97) EP 1711207	(97) EP 2085553	(97) EP 2431159	(97) EP 2764933
(97) EP 1711556	(97) EP 2094224	(97) EP 2456624	(97) EP 2791398
(97) EP 1711587	(97) EP 2094824	(97) EP 2460669	(97) EP 2883472

PD4A

Převod práv a ostatní změny majitelů evropských patentů

(97) EP 1730299	(97) EP 2636050
(73) Baxalta GmbH, 6300 Zug, CH	(73) GROB ITALY S.R.L., 10093 Collegno (Torino), IT
(97) EP 1848903	(97) EP 2794126
(73) Leopold Kostal GmbH & Co. KG, 58513 Lüdenscheid, DE	(73) Akzo Nobel Coatings International B.V., 6824 BM Arnhem, NL
(97) EP 1858504	(97) EP 2796617
(73) COREQUEST SAGL, 6928 Manno, CH	(73) ICONÈ S.r.l., 37026 Settimo di Pescantina (VR), IT
(97) EP 1960161	(97) EP 2834879
(73) Ecoclean GmbH, 70794 Filderstadt, DE	(73) Ubiquiti Networks, Inc., New York, 10017, NY, US
(97) EP 1971813	(97) EP 2837199
(73) Certainteed Gypsum, Inc., Malvern, 19355, PA, US	(73) ContentWise S.r.l., 20158 Milano, IT
(97) EP 2052229	(97) EP 2970958
(73) ISTITUTI CLINICI SCIENTIFICI MAUGERI SPA SB, 27100 Pavia, IT	(73) LINEAGE BIOSCIENCES, INC., Vancouver BC V5Y 0A1, CA
(97) EP 2052230	(97) EP 3024742
(73) ISTITUTI CLINICI SCIENTIFICI MAUGERI SPA SB, 27100 Pavia, IT	(73) Graham Packaging Company, L.P., Lancaster, 17601, PA, US
(97) EP 2159224	(97) EP 3109339
(73) Ruyuan Wei Xiang Technology Co., Ltd., Ruyuan, Shaoguan 512000, CN	(73) Commissariat à l'Énergie Atomique Et aux Énergies Alternatives, 91191 Gif-sur-Yvette/Cedex, FR
(97) EP 2442650	(97) EP 3158879
(73) Sunovion Pharmaceuticals Inc., Marlborough, 01752, MA, US	(73) International Tobacco Machinery Poland Sp. z o.o., 26-600 Radom, PL
(97) EP 2514750	
(73) Ruyuan Wei Xiang Technology Co., Ltd., Ruyuan, Shaoguan 512000, CN	

FG1K

Zapsané užité vzory - přehled podle čísel zápisu

V období uzávěrky tohoto čísla Věstníku zapsal Úřad průmyslového vlastnictví tyto užité vzory.

(11)	(51)		(11)	(51)		(11)	(51)	
31845	B 65 G 1/12	(2006.01)	31851	H 01 F 38/02	(2006.01)	31857	B 62 K 5/023	(2013.01)
31846	E 04 C 2/10	(2006.01)	31852	G 01 N 33/36	(2006.01)	31858	B 01 J 19/18	(2006.01)
31847	B 65 D 81/38	(2006.01)	31853	F 04 D 25/04	(2006.01)	31859	A 23 C 21/08	(2006.01)
31848	B 62 M 3/00	(2006.01)	31854	E 04 B 1/18	(2006.01)	31860	A 23 C 9/123	(2006.01)
31849	E 04 B 1/10	(2006.01)	31855	G 01 N 21/00	(2006.01)	31861	C 04 B 18/08	(2006.01)
31850	C 12 N 5/00	(2006.01)	31856	F 24 F 5/00	(2006.01)			

FG1K

Zapsané užité vzory - řazené podle MPT

(51)	A23C 21/08	(2006.01)	(22)	16.05.2018	
	A23L 33/21	(2016.01)	(47)	19.06.2018	
(11)	31859		(73)	Křivan Petr Ing., Mladá Boleslav, CZ	
(21)	2018-34981		(72)	Křivan Petr Ing., Mladá Boleslav, CZ	
(22)	22.05.2018		(54)	Tříkolka	
(47)	19.06.2018				
(73)	Výzkumný ústav potravinářský Praha, v.v.i., Praha 10, Hostivař, CZ		(51)	B62M 3/00	(2006.01)
(72)	Kýhos Karel, Praha 7, Holešovice, CZ			B62M 1/30	(2013.01)
(54)	Potravinářská hmota ze syrovátkového proteinu a lněné vlákniny			B62M 1/32	(2013.01)
(74)	NEOLEGAL - advokátní a patentová kancelář, Ing. Jaroslav Novotný, Římská 2135/45, Praha 2, Vinohrady, 12000			B62M 1/24	(2013.01)
			(11)	31848	
			(21)	2016-32749	
(51)	A23C 9/123	(2006.01)	(22)	29.08.2016	
	A23C 9/127	(2006.01)	(47)	19.06.2018	
	A23C 9/13	(2006.01)	(73)	Náměstek Pavel, Slatina u Vysokého Mýta, CZ	
	A23L 33/21	(2016.01)	(72)	Náměstek Pavel, Slatina u Vysokého Mýta, CZ	
(11)	31860		(54)	Převodovka s prodlouženou délkou páky	
(21)	2018-34989				
(22)	23.05.2018		(51)	B65D 81/38	(2006.01)
(47)	19.06.2018			B65D 81/18	(2006.01)
(73)	Výzkumný ústav mlékárenský s.r.o., Praha 6, Vokovice, CZ			F25D 31/00	(2006.01)
(72)	Borková Markéta Ing., Ph.D., Praha 5, Velká Chuchle, CZ			A47J 41/00	(2006.01)
	Smolová Jana Ing., Osek, CZ		(11)	31847	
	Elich Ondřej Ing., Praha 5, Smíchov, CZ		(21)	2016-32645	
(54)	Probiotický jogurtový nápoj z mléka malých přežvýkavců s		(22)	03.08.2016	
	přídavkem přírodních prebiotik z jakonu		(47)	19.06.2018	
(74)	NEOLEGAL - advokátní a patentová kancelář, Ing. Jaroslav Novotný, Římská 2135/45, Praha 2, Vinohrady, 12000		(73)	Guluškin Alexandr Ing., Praha 6, CZ	
			(72)	Guluškin Alexandr Ing., Praha 6, CZ	
			(54)	Chladicí box na nápoje, zejména na víno, uzavřený v papírových	
				boxech s čepovací hlavici	
(51)	B01J 19/18	(2006.01)			
	C01G 1/00	(2006.01)	(51)	B65G 1/12	(2006.01)
	C01G 1/02	(2006.01)		B65G 1/133	(2006.01)
	B82Y 40/00	(2011.01)		B65G 1/06	(2006.01)
	B82B 1/00	(2006.01)		B65G 1/07	(2006.01)
	B82B 3/00	(2006.01)		B65G 47/04	(2006.01)
(11)	31858		(11)	31845	
(21)	2018-34970		(21)	2017-34427	
(22)	16.05.2018		(22)	07.12.2017	
(47)	19.06.2018		(47)	15.06.2018	
(73)	České vysoké učení technické v Praze, Fakulta jaderná a fyzikálně inženýrská, Praha 1, CZ		(73)	Mísař Jaromír Ing., Vsetín, CZ	
(72)	Popovich Kseniya Ing., Praha 3, CZ			Mísař Luděk, Vsetín, CZ	
	Čuba Václav doc. Ing., Ph.D., Praha 6, CZ		(72)	Mísař Jaromír Ing., Vsetín, CZ	
	Bárta Jan Ing., Ph.D., Neratovice, CZ			Mísař Luděk, Vsetín, CZ	
	Procházková Lenka Ing., Zbiroh, CZ		(54)	Box pro výměnu, skladování a dobíjení baterií elektromobilů	
(54)	Automatizované zařízení pro kontinuální fotochemickou přípravu nanočástic kovů či oxidů kovů z vodných roztoků				
(74)	Ing. Lenka Bobková, patentový zástupce, Kosmická 755/37, Praha 4, 14900		(51)	C04B 18/08	(2006.01)
			(11)	31861	
			(21)	2018-34993	
			(22)	24.05.2018	
(51)	B62K 5/023	(2013.01)	(47)	19.06.2018	
	B62K 5/02	(2013.01)	(73)	ECEM s.r.o., Praha 1, Nové Město, CZ	
	B62K 5/06	(2006.01)	(72)	Šteffek Róbert, Dubai, AE	
(11)	31857		(54)	Pórovité kamenivo	
(21)	2018-34969		(74)	Ing. Vladimír Belfin, patentový zástupce, Litovická 305, Hostivice, 25301	

-
- (51) **C12N 5/00** (2006.01)
C12N 5/075 (2010.01)
(11) 31850
(21) **2017-33911**
(22) 11.07.2017
(47) 19.06.2018
(73) Česká zemědělská univerzita v Praze, Praha 6, Suchdol, CZ
(72) Němeček David Ing., Nový Bydžov, CZ
Sedmíková Markéta prof. Mgr. Ing., Ph.D., Praha 6, Střešovice, CZ
Chmelíková Eva doc. Ing., Ph.D., Praha 4, Kamýk, CZ
(54) **Kultivační médium pro prodloužení životnosti savčích oocytů v podmínkách in vitro**
(74) Patentová kancelář VYNALÉZY.cz, Mgr. Hana JIRKALOVÁ, Michelská 18/12a, Praha 4, Michle, 14000
-
- (51) **E04B 1/10** (2006.01)
B32B 21/00 (2006.01)
(11) 31849
(21) **2017-33736**
(22) 26.05.2017
(47) 19.06.2018
(73) Česká zemědělská univerzita v Praze, Praha 6, Suchdol, CZ
(72) Procházka Jiří Ing., Ratiboř, CZ
Böhm Martin doc. Ing., Ph.D., Praha 6, Suchdol, CZ
Drešlová Markéta Ing. et Ing., Opava, Kylešovice, CZ
Bomba Jan Ing., Ph.D., Hostomice, CZ
Beránek Tomáš Ing., Hartmanice, CZ
(54) **Sendvičový panel na bázi dřeva**
(74) HARBER IP s.r.o., Na bělidle 64/3, Praha 5, Smíchov, 15000
-
- (51) **E04B 1/18** (2006.01)
E04B 1/26 (2006.01)
(11) 31854
(21) **2017-34471**
(22) 18.12.2017
(47) 19.06.2018
(73) Česká zemědělská univerzita v Praze, Praha 6, Suchdol, CZ
(72) Procházka Jiří Ing., Ratiboř, CZ
Böhm Martin doc. Ing., Ph.D., Praha 6, Suchdol, CZ
Drešlová Markéta Ing. et Ing., Opava, Kylešovice, CZ
Bomba Jan Ing., Ph.D., Hostomice, CZ
Beránek Tomáš Ing., Hartmanice, CZ
Podlena Milan Ing., Kralovice, CZ
(54) **Nosný hyperbolický prut z lišt na bázi dřeva a nosník na bázi dřeva jej obsahující**
(74) HARBER IP s.r.o., Na bělidle 64/3, Praha 5, Smíchov, 15000
-
- (51) **E04C 2/10** (2006.01)
(11) 31846
(21) **2016-32067**
(22) 05.11.2015
(47) 19.06.2018
(73) Česká zemědělská univerzita v Praze, Praha 6 - Suchdol, CZ
MATRIX a.s., Rychnov nad Kněžnou, CZ
(72) Böhm Martin doc. Ing., Ph.D., Praha 6 - Suchdol, CZ
Machů Martin Ing., Nové Město nad Metují, CZ
Hýsek Štěpán Bc., Velké Hamry II, CZ
Bomba Jan Ing., Ph.D., Hostomice, CZ
Zeidler Aleš doc. Ing., Ph.D., Praha 6 - Suchdol, CZ
(54) **Dřevěný dílec s reliéfem**
(74) HARBER IP s.r.o., Na bělidle 64/3, Praha 5, Smíchov, 15000
-
- (51) **F04D 25/04** (2006.01)
F04D 29/40 (2006.01)
(11) 31853
(21) **2017-34394**
(22) 28.11.2017
(47) 19.06.2018
(73) Rákozcy Milan, Havířov, Životice, CZ
(72) Rákozcy Milan, Havířov, Životice, CZ
(54) **Ventilátor k odvětrávání výbušné plynové směsi**
(74) Silesia Patent, s.r.o., Soukromá 261, Václavovice, 73934
-
- (51) **F24F 5/00** (2006.01)
F24F 6/00 (2006.01)
F24F 13/30 (2006.01)
(11) 31856
(21) **2018-34937**
(22) 09.05.2018
(47) 19.06.2018
(73) Balga Zdeněk, MBA, Tvrdonice, CZ
(72) Balga Zdeněk, MBA, Tvrdonice, CZ
(54) **Systém ekologické ventilace přirozeným vzduchem**
(74) Mgr. Lukáš Dlabáček, patentový zástupce, Bolzanova 5, Brno, 61800
-
- (51) **G01N 21/00** (2006.01)
G01N 21/3554 (2014.01)
(11) 31855
(21) **2017-34495**
(22) 20.12.2017
(47) 19.06.2018
(73) Výzkumný ústav rostinné výroby v.v.i., Praha 6 - Ruzyně, CZ
(72) Lukáš Jan Ing., Ph.D., Praha 4, Krč, CZ
Sova Jan Ing., Kutná Hora, CZ
(54) **Zařízení pro stanovení vodního stresu metodou leteckého snímování LWIR termokamerou umístěnou na UAV prostředku s automatickou korekcí tepelného záření atmosféry**
-
- (51) **G01N 33/36** (2006.01)
G01N 1/10 (2006.01)
G01N 1/00 (2006.01)
G01N 33/537 (2006.01)
B82B 1/00 (2006.01)
(11) 31852
(21) **2017-34373**
(22) 21.11.2017
(47) 19.06.2018
(73) České vysoké učení technické v Praze, Univerzitní centrum energeticky efektivních budov, Buštěhrad, CZ
(72) Amler Evžen prof. RNDr., CSc., Praha 7, Holešovice, CZ
Krářovič Martin RNDr., Ružindol, SK
Novotný Petr Ing., Praha 4, CZ
Divín Radek Mgr., Dolní Bečva, CZ
Pokorný Ivan Ing., Brandýs nad Labem - Stará Boleslav, CZ
Sopko Bruno RNDr., Ph.D., Praha 4, CZ
(54) **Pachový snímač pro sběr stop v požářišti**
(74) Mgr. Václav Karlíček, advokát, Vinohradská 6, Praha 2, 12000
-
- (51) **H01F 38/02** (2006.01)
H01F 37/00 (2006.01)
H01F 29/14 (2006.01)
H01F 21/08 (2006.01)
(11) 31851
(21) **2017-34319**
(22) 07.11.2017
(47) 19.06.2018
(32) 16.11.2016
(31) 2016 144978
(33) RU
(73) Bryantsev Alexander Mikhailovich, Moskva, 111116, RU
(72) Bryantsev Alexander Mikhailovich, Moskva, 111116, RU
Makarova Maria Alexandrovna, Moskva, 117312, RU
(54) **Třířázové elektroindukční zařízení**
(74) Rott, Růžička & Guttman Patentová, známková a advokátní kancelář, Ing. Václav Krmenčík, Vinohradská 37/938, Praha 2, 12000
-

Seznam majitelů zapsaných užitéch vzorů

(73)	(11)	(51)	(73)	(11)	(51)
Česká zemědělská univerzita v Praze, Praha 6 - Suchdol, CZ	31846	E 04 C 2/10	Výzkumný ústav potravinářský Praha, v.v.i., Praha 10, Hostivař, CZ	31859	A 23 C 21/08
Česká zemědělská univerzita v Praze, Praha 6, Suchdol, CZ	31849	E 04 B 1/10	Výzkumný ústav rostinné výroby v.v.i., Praha 6 - Ruzyně, CZ	31855	G 01 N 21/00
Česká zemědělská univerzita v Praze, Praha 6, Suchdol, CZ	31850	C 12 N 5/00	Balga Zdeněk, MBA, Tvrdonice, CZ	31856	F 24 F 5/00
Česká zemědělská univerzita v Praze, Praha 6, Suchdol, CZ	31854	E 04 B 1/18	Bryantsev Alexander Mikhailowich, Moskva, 111116, RU	31851	H 01 F 38/02
České vysoké učení technické v Praze, Fakulta jaderná a fyzikálně inženýrská, Praha 1, CZ	31858	B 01 J 19/18	Guluškin Alexandr Ing., Praha 6, CZ	31847	B 65 D 81/38
České vysoké učení technické v Praze, Univerzitní centrum energeticky efektivních budov, Buštěhrad, CZ	31852	G 01 N 33/36	Křivan Petr Ing., Mladá Boleslav, CZ	31857	B 62 K 5/023
ECEM s.r.o., Praha 1, Nové Město, CZ	31861	C 04 B 18/08	Mísař Luděk, Vsetín, CZ	31845	B 65 G 1/12
MATRIX a.s., Rychnov nad Kněžnou, CZ	31846	E 04 C 2/10	Mísař Jaromír Ing., Vsetín, CZ	31845	B 65 G 1/12
Výzkumný ústav mlékárenský s.r.o., Praha 6, Vokovice, CZ	31860	A 23 C 9/123	Námístek Pavel, Slatina u Vysokého Mýta, CZ	31848	B 62 M 3/00
			Rákozcy Milan, Havířov, Životice, CZ	31853	F 04 D 25/04

FG4Q

Zapsané průmyslové vzory - přehled podle čísel zápisu

V období uzávěrky tohoto čísla Věstníku zapsal Úřad průmyslového vlastnictví tyto průmyslové vzory:

(11)	(51)
37189	06-01

FG4Q

Zapsané průmyslové vzory - přehled podle tříd

- (51) **06-01**
- (11) 37189
- (21) 2018-41126
- (22) 19.01.2018
- (15) 13.06.2018
- (54) **Lavička**
- (28) 1
- (73) České vysoké učení technické v Praze - Fakulta stavební, Praha 6, Dejvice, CZ
- (72) Hájek Karel Ing. arch., Ph.D., Praha 10, CZ
Vaněk Aleš Ing. arch., M.Eng., Praha 4, CZ



1.1

Seznam vlastníků zapsaných průmyslových vzorů

(73)	(11)	(51)
České vysoké učení technické v Praze - Fakulta stavební, Praha 6, Dejvice, CZ	37189	06-01

Úřední rozhodnutí a oznámení

MK4A, MK4F

Zánik patentů a autorských osvědčení uplynutím doby platnosti

(11)	(21)	Int.Cl/(51)	(11)	(21)	Int.Cl/(51)
289560	1998-1910	8/C12N 9/26	295191	1999-4666	8/A61K 9/48
291967	1999-4532	8/F16F 15/14	295964	1998-1934	8/C12N 15/17
293208	1999-4652	8/F16L 37/12	296207	1998-1917	8/B60N 2/58
295022	2000-359	8/F16L 15/04			

MK1K

Zániky užitných vzorů uplynutím doby platnosti

(11)	(21)	(51)	(11)	(21)	(51)
18752	2008-20030	B61L 29/08	26575	2013-28861	H01L 31/052
18753	2008-20031	B60D 1/52	26576	2013-28902	G01M 17/08
18773	2008-20045	A21D 2/36	26628	2013-28859	E04H 4/14
18818	2008-20049	F16H 57/02	26630	2013-28878	C02F 7/00
19250	2008-20051	E01F 15/02	26631	2013-28884	A01K 29/00
21772	2010-23556	C08L 75/00	26632	2013-28888	E02D 17/18
21860	2010-23572	A62C 4/00	26633	2013-28891	A01K 15/04
21930	2010-23551	D21H 11/12	26714	2013-28890	A01N 37/02
21962	2010-23553	A61G 7/05	26738	2013-28886	F16H 1/28
22376	2010-23599	C10L 5/44	26798	2013-28864	B60R 21/02
22560	2010-23600	G01Q 90/00	26799	2013-28872	C23C 4/10
22561	2010-23606	G01F 1/00	26800	2013-28892	A01G 17/02
23496	2010-23602	G01M 1/02	26801	2013-28897	A41D 1/06
26389	2013-28858	E04H 17/22	26838	2013-28870	A01K 7/00
26395	2013-27432	F24D 3/14	26839	2013-28875	E02D 5/74
26420	2013-28883	C12Q 1/68	26889	2013-28907	C05C 11/00
26550	2013-28866	A23G 1/56	26890	2013-28908	G01R 27/26
26551	2013-28885	A61K 35/32	27012	2013-28900	G01B 5/02
26553	2013-28896	B01D 47/02	27504	2013-28860	A61G 7/075
26554	2013-28898	C04B 14/10	28643	2013-28871	F16H 1/06

MK4Q

Zániky práva ze zapsaných průmyslových vzorů uplynutím doby ochrany

(11)	(21)	Int.Cl/(51)	(11)	(21)	Int.Cl/(51)
28090	1997-30564	6/04-02	35938	2012-39317	9/06-03
35495	2012-39316	9/19-08	36043	2012-39313	9/19-06
35686	2012-39318	9/06-04	36357	2012-39314	9/06-02
35864	2012-39309	9/11-02			

MC3K

Výmazy užitných vzorů

(11) 22749	(54) Zařízení k provádění detekce a indikace aktuálního výskytu chodce na přechodu pro chodce
(21) 2011-23948	12.02.2007
(22) 12.02.2007	

LD3K

Částečné výmazy užitečných vzorů

- (11) 25441
(21) 2013-27797
(22) 17.04.2013
(54) Zařízení, zejména pro kondiční plavání
Užitečný vzor č. 25441 se částečně vymazává z rejstříku užitečných vzorů.

Rozsah ochrany se omezuje změnou nároků takto:

„1. Zařízení, zejména pro protiproudé plavání, kde v proudové stěně bazénu jsou alespoň v jedné řadě uspořádány přívodní trysky vody a v protější sací stěně případně ve dnu bazénu je vytvořen sací otvor, na který navazuje sací potrubí čerpadla, vyznačující se tím, že krajní přívodní trysky (3) jsou uspořádány symetricky k podélné ose bazénu a první z nich jsou umístěny maximálně 250 milimetrů od bočních stěn (5) bazénu, kde rozteč mezi jednotlivými přívodními tryskami nepřesahuje 300 milimetrů, přičemž profil přívodního potrubí (9) přívodních trysek (3) se směrem od podélné osy bazénu postupně zmenšuje.

2. Zařízení, zejména pro protiproudé plavání, podle nároku 1, vyznačující se tím, že v proudové stěně (4) bazénu jsou uspořádány přívodní trysky (3) ve dvou řadách, přičemž ke každé řadě trysek (3) je přiřazeno samostatné čerpadlo (1).

3. Zařízení, zejména pro protiproudé plavání podle nároku 1, vyznačující se tím, že horizontální osa sacího potrubí (8) je umístěna v jedné polovině až dvou třetinách výšky vodní hladiny v bazénu.

4. Zařízení, zejména pro protiproudé plavání podle nároku 1 a 2, vyznačující se tím, že sací potrubí (8) čerpadla (1) je v případě dvou řad přívodních trysek (3) rozděleno na dvě samostatné větve, které jsou umístěny vně pod dnem (2) bazénu nebo vně vedle bočních stěn (5) bazénu.

5. Zařízení, zejména pro protiproudé plavání podle nároku 1, vyznačující se tím, že v proudové stěně (4) bazénu je pod nejméně jednou řadou přívodních trysek (3) uspořádán otvor pro odvod vody z bazénu.“

Částečný výmaz působí od počátku platnosti užitého vzoru.

Datum nabytí právní moci rozhodnutí o
částečném výmazu: 30.05.2018

Zápisy licenčních smluv do rejstříku užitečných vzorů pro nabyvatele

- (11) 20795
(73) Říha Jiří, Plzeň, CZ
Míxtaj Jan, Mratín, CZ
Nabyvatel: EKAZ Praha a. s., K Botiči 1453/6, Praha 10, Vršovice, 10100, CZ

Druh licence: výlučná
Datum uzavření smlouvy: 08.03.2018
Datum zápisu smlouvy: 15.06.2018

Zápisy licenčních smluv do rejstříku průmyslových vzorů pro nabyvatele

- (11) 36510
(73) Česká Republika - Ministerstvo obrany, Praha 6, CZ
Nabyvatel: Prabos plus a.s., Komenského 9, Slavičín, 76321, CZ

Druh licence: nevýlučná
Datum uzavření smlouvy: 01.06.2018
Datum zápisu smlouvy: 14.06.2018

ND4Q

První obnovy doby ochrany průmyslových vzorů

- (51) 10-04
(11) 36077
(21) 2013-39642
(22) 29.07.2013
(54) Bezkontaktní měřicí zařízení

- (51) 12-02
(11) 36300
(21) 2013-39720
(22) 25.10.2013
(54) Paletový vozík

- (51) 16-06
(11) 36268
(21) 2013-39710
(22) 15.10.2013
(54) Zobrazovací tělísko do refraktometru

ND4Q

Třetí obnovy doby ochrany průmyslových vzorů

(51) 08-06
(11) 31895
(21) 2003-34707
(22) 18.06.2003
(54) Klika pro okna a dveře

(51) 25-01
(11) 32474
(21) 2004-35194
(22) 18.03.2004
(54) Tvárnice

ND4Q

Čtvrté obnovy doby ochrany průmyslových vzorů

(51) 25-02
(11) 28509
(21) 1998-31152
(22) 31.08.1998
(54) Stavební prvek ochranného valu

(51) 22-01
(11) 28915
(21) 1998-31139
(22) 24.08.1998
(54) Lehký ruční minomet

(51) 20-02
(11) 28877
(21) 1999-31666
(22) 12.04.1999
(54) Nadzemní čerpací stanice

PD4A

Převod práv a ostatní změny majitelů patentů

(11) 295424
(21) 2001-1284
(73) Moog Brno s.r.o., Brno, Husovice, CZ

(11) 306981
(21) 2016-529
(73) UrbanAlps Czech s.r.o., Praha 1, Staré Město, CZ

(11) 304325
(21) 2012-797
(73) INCOT spol. s r.o., Králíky, CZ

(11) 307179
(21) 2017-11
(73) UrbanAlps Czech s.r.o., Praha 1, Staré Město, CZ

PD1K

Převod práv a ostatní změny majitelů užitečných vzorů

(11) 23178
(21) 2011-24642
(73) Technická univerzita v Liberci, Liberec, Liberec I-Staré Město, CZ

(11) 30154
(21) 2016-32953
(73) UrbanAlps Czech s.r.o., Praha 1, Staré Město, CZ

(11) 23179
(21) 2011-24643
(73) Technická univerzita v Liberci, Liberec, Liberec I-Staré Město, CZ

(11) 31044
(21) 2017-33276
(73) UrbanAlps Czech s.r.o., Praha 1, Staré Město, CZ

(11) 28182
(21) 2015-30903
(73) KAROLIGROUP s.r.o., Hlušovice, CZ

QA9A

Nabídka licence

(73) Vysoká škola chemicko-technologická v Praze, Praha 6, CZ
EcoFuel Laboratories s.r.o., Praha 9 - Libeň, CZ
RABBIT Trhový Štěpánov a.s., Trhový Štěpánov, CZ
(11) 307399
(54) Využití zbytku po strojním oddělení drůbežního masa pro přípravu směsi obsahující bioaktivní látky

(73) Centrum výzkumu Řež s.r.o., Husinec, Řež, CZ
(11) 307403
(54) Způsob úpravy množství polutantů v důlních vodách a přípravek k provádění tohoto způsobu

(73) Vysoká škola báňská-Technická univerzita Ostrava, Ostrava, Poruba, CZ
(11) 307404
(54) Ultrazvuková předsádka s hybridní stavitelnou geometrií

Zamítnuté a částečně zamítnuté přihlášky ochranných známek před zveřejněním

Kapitola obsahuje údaje o rozhodnutích o přihláškách ochranných známek, u kterých byly na základě provedeného věcného průzkumu shledány Úřadem důvody pro zamítnutí přihlášky ochranné známky podle ustanovení § 4 nebo 6 zákona č. 441/2003 Sb. Na základě toho Úřad vydal rozhodnutí o zamítnutí přihlášky podle ustanovení § 22 zákona č. 441/2003 Sb., a to pro celý seznam výrobků a služeb nebo pro jeho část. Údaje o výsledku rozhodnutí (zamítnutí přihlášky, částečné zamítnutí přihlášky) jsou uvedeny jako datum právní moci rozhodnutí/výsledek rozhodnutí.

(210) **O-519428**
(540)



29.05.2018/NABYTÍ P.M. - ZAMÍTNUTÍ PŘIHLÁŠKY

(210) **O-530422**
(540)

AKCEHNED.CZ

29.05.2018/NABYTÍ P.M. - ZAMÍTNUTÍ PŘIHLÁŠKY

(210) **O-532414**
(540)

ČESKÁ CENA ZA ARCHITEKTURU

11.06.2018/NABYTÍ P.M. - ČÁSTEČNÉ ZAMÍTNUTÍ PŘIHLÁŠKY

(210) **O-534438**
(540)

Pečuj doma

05.06.2018/NABYTÍ P.M. - ZAMÍTNUTÍ PŘIHLÁŠKY

(210) **O-536844**
(540)

Celostátní služba osobní dozimetrie

25.05.2018/NABYTÍ P.M. - ZAMÍTNUTÍ PŘIHLÁŠKY

(210) **O-537083**
(540)



CZECH GOLF AWARDS

11.06.2018/NABYTÍ P.M. - ZAMÍTNUTÍ PŘIHLÁŠKY

(210) **O-537086**
(540)



NÁPOJ ČESKÉHO GOLFU

11.06.2018/NABYTÍ P.M. - ZAMÍTNUTÍ PŘIHLÁŠKY

(210) **O-537087**
(540)



PARFÉM ČESKÉHO GOLFU

11.06.2018/NABYTÍ P.M. - ZAMÍTNUTÍ PŘIHLÁŠKY

(210) O-537089
(540)



**SPONZOR ČESKÉHO
GOLFU**

11.06.2018/NABYTÍ P.M. - ZAMÍTNUTÍ PŘIHLÁŠKY

(210) O-537090
(540)



**TVÁŘ ČESKÉHO
GOLFU**

11.06.2018/NABYTÍ P.M. - ZAMÍTNUTÍ PŘIHLÁŠKY

(210) O-537103
(540)



**PARTNER ČESKÉHO
GOLFU**

11.06.2018/NABYTÍ P.M. - ZAMÍTNUTÍ PŘIHLÁŠKY

(210) O-537456
(540)

Prager Zeitung

08.06.2018/NABYTÍ P.M. - ZAMÍTNUTÍ PŘIHLÁŠKY

(210) O-538591
(540)

SPONZORING

29.05.2018/NABYTÍ P.M. - ZAMÍTNUTÍ PŘIHLÁŠKY

(210) O-538789
(540)

Tutti Frutti

24.11.2017/NABYTÍ P.M. - ČÁSTEČNĚ ZAMÍTNUTÍ PŘIHLÁŠKY

(210) O-539089
(540)

VÁNOČNÍ REGATA

28.05.2018/NABYTÍ P.M. - ČÁSTEČNĚ ZAMÍTNUTÍ PŘIHLÁŠKY

(210) O-539178
(540)

friendly

24.05.2018/NABYTÍ P.M. - ZAMÍTNUTÍ PŘIHLÁŠKY

(210) O-540809
(540)

Změňte bydlení, změňte život

29.05.2018/NABYTÍ P.M. - ZAMÍTNUTÍ PŘIHLÁŠKY

(210) O-542222
(540)

ALLFRESH

01.06.2018/NABYTÍ P.M. - ZAMÍTNUTÍ PŘIHLÁŠKY

(210) O-543103
(540)

KVALITA, NA KTEROU JE SPOLEH

02.05.2018/NABYTÍ P.M. - ZAMÍTNUTÍ PŘIHLÁŠKY

(210) O-543297
(540)

**FILMOVÝ FESTIVAL CZECH THAT
FILM**

25.05.2018/NABYTÍ P.M. - ČÁSTEČNĚ ZAMÍTNUTÍ PŘIHLÁŠKY

(210) O-543352
(540)

Kastrol

22.05.2018/NABYTÍ P.M. - ČÁSTEČNĚ ZAMÍTNUTÍ PŘIHLÁŠKY

(210) O-543987
(540)



12.06.2018/NABYTÍ P.M. - ČÁSTEČNĚ ZAMÍTNUTÍ PŘIHLÁŠKY

(210) O-544312
(540)

MIROTICKÝ LEŽÁK

24.05.2018/NABYTÍ P.M. - ZAMÍTNUTÍ PŘIHLÁŠKY

(210) O-544585
(540)

Czech Growth Investment Fund

01.06.2018/NABYTÍ P.M. - ZAMÍTNUTÍ PŘIHLÁŠKY

(210) O-544587
(540)

Czech Real Estate Fund

01.06.2018/NABYTÍ P.M. - ZAMÍTNUTÍ PŘIHLÁŠKY

(210) O-544823

(540)

Czech Energy & Infrastructure Fund

01.06.2018/NABYTÍ P.M. - ZAMÍTNUTÍ PŘIHLÁŠKY

(210) O-544987
(540)



03.06.2018/NABYTÍ P.M. - ČÁSTEČNĚ ZAMÍTNUTÍ PŘIHLÁŠKY

Zveřejněné přihlášky ochranných známek

(210) **O-538789**

(220) 07.04.2017

(320) 07.04.2017

(511) 29, 30, 32, 35, 43

(540)

Tutti Frutti

(510) (29) arašídové máslo, dušené ovoce, džemy, jablečné pyré, jedlé kytice ze zpracovaného ovoce, jogurt, kandované ořechy, kandované ovoce, kefir, kokosové máslo, kokosové mléko, kokosové mléko pro kulinářské použití, kokosový olej potravinářský, kompoty, kondenzované mléko, konzervované ovoce, konzervované plody bobulovin, krémy se zeleninovým základem, mandlové mléko, marmeláda, mléčné koktejly, mléčné nápoje s převážujícím podílem mléka, mléčné výrobky, mléko, mleté mandle, mražené ovoce, náhražky mléka, nápoje na bázi arašídového, kokosového a mandlového mléka, nealkoholický vaječný likér, ochucené ořechy, olivový olej potravinářský, ovesné mléko, ovoce konzervované v alkoholu, ovoce obalené v cukru, ovocná dřev, ovocná kůra, ovocné konzervy, ovocné lupínky, ovocné saláty, ovocné želé, pomazánky na bázi ořechů, rozinky, rýžové mléko, rýžové mléko pro kulinářské použití, smetana (potravinářský výrobek), smetana (zakysaná), sójové mléko, sušený kokos, tofu, šlehačka, tvaroh, upravené arašídové, upravené ořechy, zázvorový džem, želé, aspiky, rosoly jedlé; (30) agávový sirup; (32) esence na výrobu nápojů, limonády, mošt, nápoje na bázi rýže, jiné než náhražky mléka, nealkoholické aperitivy, nealkoholické koktejly, nealkoholické nápoje, nealkoholické nápoje na bázi medu, s příchutí čaje, s příchutí kávy, z aloe vera, z ovocných šťáv, nealkoholické ovocné nektary, nealkoholické výtažky z ovoce, nealkoholický cider, nekvašený hroznový mošt, ovocné šťávy, rajčatová šťáva (nápoje), sarsaparilla, selterská voda, smoothie, sodová voda, sorbety, stolní vody, šerbety, vody, zázvorové pivo, zeleninové šťávy; (35) marketing; (43) bary, bufety, jídelny, kavárny, restaurace, zajištění stravování.

(730) **Muchomůrka červená s.r.o.**, Jiráskova 209/1a, Brno - Veveří, 60200, CZ

(740) Mgr. Tomáš Gartšík, advokát, Divadelní 616/4, Brno, 60200

(210) **O-539285**

(220) 28.04.2017

(320) 28.04.2017

(511) 35, 41

(540)



(510) (35) reklama, poradenství v obchodním podnikání; (41) školicí činnosti.

(730) **Šichtař Libor**, Pod Školou 783/1, Brno - Starý Lískovec, 62500, CZ

(740) JUDr. Dalibor Vaigert, advokát, Hlinky 80, Brno, 60300

(210) **O-539286**

(220) 28.04.2017

(320) 28.04.2017

(511) 35, 41

(540)

Goose shisha lounge & café

(510) (35) reklama, poradenství v obchodním podnikání; (41) školicí činnosti.

(730) **Šichtař Libor**, Pod Školou 783/1, Brno - Starý Lískovec, 62500, CZ

(740) JUDr. Dalibor Vaigert, advokát, Hlinky 80, Brno, 60300

(210) **O-540961**

(220) 13.07.2017

(320) 13.07.2017

(511) 39, 43

(540)

Prague Kizomba & Kuduro Festival

(510) (39) služby cestovních agentur a rezervační služby; (43) služby cestovních agentur v oblasti rezervace ubytování.

(730) **Mahula Jacinto Teca**, Jablonecká 414/54, Praha 9, Střížkov, 19000, CZ

(210) **O-542124**

(220) 08.09.2017

(320) 08.09.2017

(511) 16, 21, 25, 32, 33, 40, 41, 43

(540)

SOLNICE

(510) (16) papírenské zboží, tiskoviny periodické i neperiodické, ceníky, katalogy, tiskopisy, reklamní, propagační a informační materiály na papírovém nosiči, pivní tácky, pohlednice, fotografie, propisky a fixy; (21) potřeby a nádoby pro domácnost nebo pro kuchyňské použití, nikoliv z drahých kovů, nádoby na pití, sklo, porcelán zařazené do třídy 21, pohárky a poháry skleněné, sklenice, poháry keramické, stojany na jídelní lístky, keramické a porcelánové tácky, keramické džbány; (25) oděvy, obuv, kloboučnické zboží; (32) piva, lehká piva a ležáky, nealkoholická a nízkoalkoholická piva, míchané nápoje obsahující pivo, zařazené do třídy 32, sladová piva, zázvorová piva, nealkoholické nápoje, vody minerální a šumivé, sirupy a jiné přípravky k přípravě nápojů, ovocné šťávy, ovocné nektary, izotonické nápoje; (33) alkoholické nápoje, s výjimkou piv; (40) pivovarnictví - výroba piva všeho druhu, sladovnictví; (41) organizování a pořádání kulturních, zábavných, společenských a sportovních akcí a soutěží, organizování a pořádání hudebních akcí, diskoték, živých hudebních a divadelních vystoupení, koncertů, tanečních večerů a festivalů, noční kluby, zprostředkování služeb v oblasti organizování a pořádání kulturních, výchovných, vzdělávacích, zábavných a sportovních akcí a soutěží; (43) služby spojené s provozováním pohostinství, restaurací a podniků rychlého občerstvení, hostinská činnost, restaurace, kavárny, vinárny, pizzerie, služby barů, catering.

(730) **SINOP REAL a.s.**, Jeseniova 2851/32, Praha 3, Žižkov, 13000, CZ

(740) PatentCentrum Sedlák & Partners s.r.o., Husova tř. 1847/5, České Budějovice, České Budějovice 3, 37001

(210) **O-543169**

(220) 23.10.2017

(320) 23.10.2017

(511) 4, 20, 21, 30, 31, 32, 33, 35, 41, 43, 44

(540)

Medárna

(510) (4) svíčky a knoty na svícení, včelí vosk na výrobu svíček, mazadla a průmyslové tuky, vosky a kapaliny, včelí vosk na výrobu kosmetiky, včelí vosk na výrobu masť, vosky (surovina); (20) včelí úly, plástve pro včelí úly, plástve voskové (voštiny) pro včelí úly, dřevěné profily pro včelí úly, sochy, figurky, umělecké předměty a ozdoby a dekorativní předměty, vyrobené z materiálů jako dřevo, vosk, sádra nebo umělá hmota, zahrnuté v této třídě, dekorace vyrobené z vosku, modely figurek z vosku (ozdoby), modely zvířat z vosku (ozdoby), umělecká díla vyrobená z vosku; (21) nádoby, kuchyňské náčiní a nádoby obsažené v této třídě, naběračky medu; (30) sladké pomazánky (med), bonbóny (neléčivé) s medem, cukr, přírodní sladidla, sladké polevy a náplně, výrobky z včelích produktů obsažené v této třídě, cukr, med, melasa, sladkosti (neléčivé) na bázi medu, pekárenské výrobky, cukrovinky; (31) včely, včelí pyl (surový), včelí pyl (nezpracovaný), živé včelí kukly, krmné látky pro včely, včelí pyl jako surovina pro průmyslové použití, krmné přípravky pro včely; (32) nápoje (medové) nealkoholické, nealkoholické nápoje na bázi medu; (33) alkoholické nápoje (s výjimkou piva), medovina; (35) obchodní služby a informace pro spotřebitele, a to služby maloobchodu a velkoobchodu s uvedenými výrobky ve třídách 4, 20, 21, 30, 31, 32 a 33; (41) vzdělávací kurzy, zážitkový trénink pro děti, vzdělávací semináře, vzdělávací ukázky, pořádání vzdělávacích kurzů, organizování vzdělávacích seminářů, pořádání a vedení výukových programů; (43) kavárna, služby kaváren, podávání jídel a nápojů, restaurační služby, cateringové služby zaměřené na zásobování jídel; (44) zemědělské služby, informační služby týkající se

zemědělství, konzultační a poradenské služby týkající se zemědělství, zahradnictví a lesnictví, služby péče o hygienu a krásu.

(730) **Včelárium s.r.o.**, Kamýcká 1281, Praha 6 - Suchbátka, 16500, CZ

(740) AK Jan Bárta, JUDr. Jan Bárta, advokát, Kaprova 42/14, Praha 1, 11000

(210) **O-543291**

(220) 26.10.2017

(320) 26.10.2017

(511) 9, 35, 37, 39, 41, 42

(540)



**Vyšší odborná škola
informačních studií
a Střední škola elektrotechniky,
multimédií a informatiky**

(510) (9) audio a video přijímače, audiovizuální zařízení pro výuku, diagnostické přístroje, ne lékařské, elektrická komunikační zařízení, elektrická monitorovací zařízení, elektrická zařízení pro dálkové řízení průmyslových procesů, elektrické měniče, elektrické měřicí přístroje, elektronické přístupové systémy, fyzikální přístroje a nástroje, GSM spínače, chytré karty (karty s inteligentním obvodem), indikátory ztrát elektrické energie, integrované obvody, interkomunikační zařízení, interaktivní terminály vybavené dotykovou obrazovkou, magnetická datová média, monitorovací počítačové programy, nahrané počítačové programy, nahrané programy operačních systémů, navigační zařízení GPS, optické datové nosiče, počítače, počítačové programy, počítačový software, počítačový hardware, přístroje a prostředky pro měření, přístroje pro výuku, rozvodné desky, rozvodné pulty, řídicí panely, spínače elektrických obvodů, zařízení na zpracování dat; (35) pomoc při řízení obchodní činnosti, pronájem kancelářských strojů a zařízení, propagace, průzkum trhu, reklama, řízení obchodní činnosti v rámci této třídy, subdodavatelské služby (pomoc v obchodní činnosti), systematizace údajů do počítačových databází, zprostředkování dovozu a vývozu, zprostředkování obchodních informací; (37) opravy elektrických strojů, přístrojů a elektronických zařízení pracujících na malém napětí; (39) distribuce (přeprava) zvukových a zvukově obrazových záznamů; (41) korespondenční kurzy dálkové vzdělávání, koučink (školení), pořádání a vedení konferencí, pořádání a vedení kongresů, pořádání a vedení seminářů, pořádání a vedení workshopů, poradenství pro volbu povolání, praktický výcvik (předvádění), profesní rekvalifikace, provozování rekreačních zařízení, půjčování sportovního vybavení s výjimkou vozidel, školní vzdělávání, soukromá výuka, sportovní tábory, vydávání knih, vydávání textů s výjimkou reklamních, výuka, vzdělávací služby, vzdělávání na internátních školách, zkoušení (pedagogická činnost), mimoškolní výchova a vzdělávání, pořádání kurzů, školení, lektorská činnost, provozování tělovýchovných a sportovních zařízení, organizování sportovních činností; (42) poradenská a konzultační činnost, zpracování odborných studií a posudků, výzkum a vývoj v oblasti přírodních a technických věd nebo společenských věd, inženýrské služby, energetický audit.

(591) Barevná

(730) **Vyšší odborná škola informačních studií a Střední škola elektrotechniky, multimédií a informatiky**, Novoveská 280/48, Praha 9, 19000, CZ

(740) Mgr. Václav Karlíček, advokát, Vinohradská 6, Praha 2, 12000

(210) **O-543297**

(220) 26.10.2017

(320) 26.10.2017

(511) 9, 16, 35, 41

(540) **FILMOVÝ FESTIVAL CZECH THAT
FILM**

(510) (9) elektronické nosiče záznamů, televizní a audiovizuální programy, videoprogramy, audio programy, filmová díla, zábavné pořady, hudební a

audiovizuální díla, CD disky, počítačové hry, informace a záznamy na elektronických a magnetických nosičích, vč. datových sítí; (16) periodika, knihy, fotografie, reprodukce (grafické), tiskoviny, publikace, knihy, časopisy, periodika; (35) merchandising, veletrhy a výstavy komerčního charakteru, styky s veřejností, vyhledávání sponzorů, služby v oblasti marketingu využívajícího sociální média; (41) výchovná činnost.

(730) **LF Moving Pictures s.r.o.**, Vodičkova 704/36, Praha 1, 11000, CZ

(210) **O-543771**

(220) 15.11.2017

(320) 15.11.2017

(511) 6, 19, 20, 37, 39, 40, 42

(540)



(510) (6) kovové výrobky, kovové nádoby a kovové výrobky určené pro přepravu a kovové obalové materiály, kovové nezpracované a polozpracované materiály bez určení účelu, paletové ohrádky kovové, skládací, přepravní boxy a bedny a kufrы kovové, skládací, paletové přepravní boxy a bedny a kufrы kovové, skládací proložky kovové, skládací přepážky kovové, kovové skládací chrániče hran, proklady, děliče, přepravky a palety, kovové desky s prolisovanými trny, zejména pro konstrukce z dřevěných příhradových vazníků; (19) nekovové stavební materiály, stavební dílce a prefabrikáty pro montáž nízkoenergetických dřevostaveb a montovaných domků, polotovary pro stavby, stavební materiál včetně polozpracovaného řeziva, trámy, krokve, prkna, příčky, dřevěné panely, překližka, kompozitní stavební materiály na bázi dřeva a jiných materiálů, okenní a dveřní překlady, okna, dveře, nekovové armatury pro stavebnictví, cihly, tvárnice, dlaždice, obkladačky, překlady, podlahové krytiny stavebního charakteru, cement, vápno, přírodní a umělý kámen, sádra, šterk, betonové, keramické a kamenné stavební prvky, nekovové krytiny na střechy, nekovové okapní žlaby, komíny a kominové pláště, sklo pro stavby, izolační sklo (pro stavebnictví), tabulové sklo, nekovová schodiště; (20) nábytek, nekovové nádoby a uzávěry a držáky pro ně, paletové ohrádky dřevěné, překližkové, plastové, kartonplastové, skládací, přepravní boxy a bedny a kufrы dřevěné, překližkové, plastové, kartonplastové, skládací, paletové přepravní boxy a bedny a kufrы dřevěné, překližkové, plastové, kartonplastové, skládací, chrániče hran, proklady, děliče, přepravky a palety, vše jako součást nábytku a spadající do této třídy; (37) provádění staveb včetně jejich změn, udržovacích prací na nich a jejich odstraňování, montáž dřevostaveb, zejména rodinných domků, pokrývačské práce, izolace staveb, zednické práce, štukování, sádrování, truhlářské služby, instalace a montáž přístrojů a zařízení pro topení, ventilaci, klimatizaci, jakož i rozvod vody a sanitárních zařízení v montovaných domech, stavební dozor, poradenství ve stavebnictví, stavební informace, zprostředkovatelská a obstaravatelská činnost v uvedených oblastech, výroba, montáž a stavba dřevěných konstrukcí a dřevostaveb, výroba a montáž konstrukcí z dřevěných příhradových vazníků s kovovými deskami a prolisovanými trny, truhlářství, podlahářství, pokrývačství, tesařství, izolaterství, klempířství, opravy karosérií, výroba pilařská, impregnace dřeva; (39) balení a skladování zboží, doprava a přeprava, průmyslové balení; (40) zpracování dřeva, řezání pilou, montáž materiálů pro třetí osoby na objednávku, výroba, montáž a stavba dřevěných konstrukcí a dřevostaveb, výroba a montáž konstrukcí z dřevěných příhradových vazníků s kovovými deskami a prolisovanými trny, pilařství, impregnování, klempířství, tesařství, truhlářství; (42) projektová pilou, montáž materiálů pro třetí osoby na objednávku, výroba, montáž a stavba dřevěných konstrukcí a dřevostaveb, výzkum, vývoj a konstrukce prefabrikovaných celostěnných panelů pro dřevostavby, odborné konzultace ve stavebnictví, architektonické poradenství, projektový management v oblasti koordinace činností spojených s realizací staveb, navrhování dřevěných konstrukcí dřevostaveb, navrhování konstrukcí z dřevěných příhradových vazníků s kovovými deskami a prolisovanými trny.

(730) **DNK system s.r.o.**, Hrotovická-Průmyslová zóna 169, Střítež, 67401, CZ
(740) Ing. Jiří Langhans, patentový zástupce, Krajínova 805/7, Třebíč, 67401

(210) **O-543987**
(220) 24.11.2017
(320) 24.11.2017
(511) 25, 35
(540)



(510) (25) pokrývky hlavy, obuv; (35) obchodní analýzy, průzkum a informační služby, obchodní informace pro spotřebitele, reklama, marketing a propagační služby, reklamní, marketingové a propagační služby, pomoc v obchodní a podnikatelské činnosti, management a administrativní služby.
(730) **TRV s.r.o.**, Kubišтова 1098/5, Praha 4, Podolí, 14000, CZ
(740) Mgr. Michael Dub, Na baště sv. Jiří 258/7, Praha 6, Hradčany, 16000

(210) **O-544383**
(220) 11.12.2017
(320) 11.12.2017
(511) 1, 3, 4, 5, 21, 35
(540)

VŠIVÁČEK

(510) (1) chemické látky, chemické materiály a chemické přípravky a přírodní chemické prvky; (3) minerální oleje (kosmetické přípravky), kosmetické přípravky, neléčivé kosmetické přípravky, kosmetické hydratační přípravky, pěny (kosmetické přípravky), kosmetické ošetřující vlasové přípravky, kosmetické přípravky pro zvířata, šampony pro domácí zvířata (neléčivé kosmetické přípravky), kosmetické přípravky pro péči o krásu zvířat, kosmetické přípravky na vlasy a pokožku hlavy, přípravky na ochranu vlasů pro kosmetické účely, kosmetické přípravky na úpravu účesů, přípravky na oplachování vlasů (pro kosmetické použití), kosmetické přípravky do koupele, kosmetické přípravky do koupele a sprchy; (4) minerální oleje, minerální oleje na výrobu kosmetiky a výrobků pro péči o pleť; (5) chemicko-farmaceutické přípravky, léčiva a veterinární přípravky a výrobky, farmaceutické přípravky a přírodní léčiva, farmaceutické přípravky, antibakteriální farmaceutické přípravky, tinktury (farmaceutické přípravky), injekční farmaceutické přípravky, farmaceutické přípravky a látky, farmaceutické přípravky obsahující kofein, farmaceutické přípravky pro zvířata, biocidy, přírodní biocidy, syntetické biocidy, hygienické přípravky a výrobky, hygienické přípravky pro veterinární účely, hygienické přípravky pro využití ve zdravotnictví, potravinové doplňky, proteinové potravinové doplňky, propolisové potravinové doplňky, minerální potravinové doplňky, léčivé potravinové doplňky, potravinové doplňky obsahující aminokyseliny, potravinové doplňky obsahující vitaminy, potravinové doplňky z pšeničných klíčků, potravinové doplňky z lněného oleje, potravinové doplňky ze lněného semínka, potravinové doplňky k regulaci cholesterolu, potravinové doplňky s obsahem zinku, potravinové doplňky pro domácí mazlíčky, potravinové doplňky pro domácí mazlíčky ve formě pamlsků, potravní doplňky a dietetické přípravky; (21) kosmetické a toaletní pomůcky a potřeby do koupelny, kartáče a jiné pomůcky na čištění, materiály na výrobu kartáčů, potřeby pro zvířata v rámci této třídy; (35) reklamní, marketingové a propagační služby, propagační a reklamní služby.
(730) **MedPharma, spol. s r.o.**, Kříby 292, Tetčice, 66417, CZ

(210) **O-544500**
(220) 15.12.2017
(320) 15.12.2017
(511) 5
(540)

Lék Wobenzym

(510) (5) léčiva, potravinové doplňky obsahující hydrolytické enzymy s posilujícími účinky na organismus - v rámci této třídy.
(730) **MUCOS Pharma CZ, s.r.o.**, Uhřetěveská 448, Průhonice, 25243, CZ

(740) Rott, Růžička & Guttman Patentové, známkové a advokátní kanceláře, JUDr. Vladimír Rott, Vinohradská 37, Praha 2, 12000

(210) **O-544714**
(220) 22.12.2017
(320) 22.12.2017
(511) 36, 37, 45
(540)



(510) (36) služby nemovitostní (realitní služby); (37) stavebnictví; (45) právní služby.
(591) Barevná
(730) **Vaňousová Kateřina**, č. p. 14, Stradouň, 53863, CZ
Urban Bernard Mgr., Sázava 158, Sázava, 56301, CZ
(740) Kateřina Vaňousová, Stradouň č.p. 14, 53863

(210) **O-544756**
(220) 27.12.2017
(320) 27.12.2017
(511) 16, 21, 24, 25, 32, 43
(540)



(510) (16) papírenské výrobky, papírové etikety, papírové podtácky, papírové tašky, umělohmotné tašky, papírové prostírání, papírové ubrusy, těžítka, viněty, pasparty, papírové ubrusky, papírové vlaječky, papírové ozdoby na stůl, papírové tácky pod pивní sklenice, papírové průkazy, psací potřeby, papírové rozetky, papírové obaly na lahve, billboardy (reklamní tabule z papíru nebo lepenky), mapy, trojrozměrné modely pro vzdělávací účely, samolepky, fotografie, obalové materiály z papíru nebo umělých hmot, papírové potřeby na dárkové balení, papírové nádoby na balení, plakáty, reklamní letáky, tištěné reklamy, reklamní štíty z papíru nebo lepenky, alba, blahopřání, časopisy, knihy, karty, katalogy, brožury, prospekty, letáky, pohlednice, poutače z papíru nebo lepenky; (21) zboží skleněné spadající do této třídy, to jsou lahve, sklenice na pití, pивní püllitry, keramické a porcelánové tácky, porcelánové džbány, vázičky, nádoby z plastu, karafy, stolní lahve, podtácky kromě papírových a určených k prostírání, poháry, tácky papírové, tácy (podnosy), cestovní lahve, otvíráky na lahve, štíty vývěsní, reklamní z porcelánu nebo skla, desky na jídelní lístky, pouzdra na jídelní lístky, tepelně izolační nádoby, termosky na jídlo, termosky na nápoje, krabice na jídlo, chladičí boxy, umělohmotná prostírání; (24) látky a tkaniny, látková prostírání, látkové ubrusky, látkové tácky pod sklenice, okenní clony, osušky, ozdobné textilní přehozy na stůl, plastové přehozy na stůl, plastové reklamní plakáty, podložky na stůl pod sklenice, talíře (prostírání), potahy a povlaky na nábytek, přehozy, ručníky, skládané rolety, textilní tapety a textilní závěsy na stěnu, stolní prádlo (textilní), textilie, ubrusy; (25) oblečení, obuv, opasky, pokrývky hlavy, šály, trička, košile, mikiny, svetry, bundy sportovní, čepice, čelenky, zástěry (zástěry číšnícké), vesty (vesty číšnícké), sluneční kšiltly, klobouky, šátky, plavky, ponožky, sportovní obuv; (32) aperitivy nealkoholické, nealkoholické nápoje, jablečný mošt (nealkoholický), pivo a pivovarnické výrobky,

nealkoholické pivo, ochucené pivo, pivo s nízkým obsahem alkoholu, sladové pivo, sladové nápoje, výtažky z chmele na výrobu piva, míchané nápoje s obsahem piva, nápoje na bázi piva, mošty, přípravky na výrobu nápojů, zázvorové pivo, prášky na přípravu šumivých nápojů, příchutě na výrobu nápojů, minerální vody, limonády, džusy, energetické nápoje, šumivé nápoje, ovocné šťávy a nápoje, sirupy na výrobu nápojů; (43) bary, bufety, delikatesy (restaurace), firemní akce (poskytování jídel a nápojů), hotelové služby, rezervace hotelů, jídelny, kavárny, konzultační služby v oblasti zajišťování potravin a nápojů, poskytování přechodného ubytování, poskytování gastronomických služeb, půjčování stanů, půjčování židlí, stolů, prostírání, nápojového skla, restaurace, pohostinství (služby), ubytovací služby (penziony), zásobování, čepování piva.

- (730) **Heineken Česká republika, a.s.**, U Pivovaru 1, Krušovice, 27053, CZ
(740) JUDr. Milan Kyjovský, advokát, Poštovská 455/8, Brno, Brno-město, 60200

- (210) **O-544759**
(220) 27.12.2017
(320) 27.12.2017
(511) 35, 41
(540)

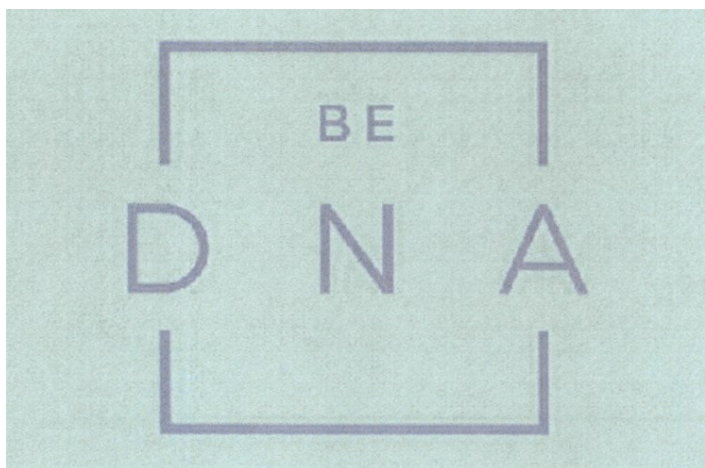

- (510) (35) personální poradenství, personální řízení a zaměstnanecké poradenství, poradenství v oblasti organizace a řízení obchodní činnosti v oboru personálního řízení, reklamní, marketingové a propagační služby; (41) školení zaměstnanců.

- (591) Barevná
(730) **Starka Margaréta Mgr**, Sedmokrásková 4, Bratislava, SK

- (210) **O-544852**
(220) 04.01.2018
(320) 04.01.2018
(511) 7, 11, 40
(540)



- (510) (7) kalová čerpadla, odkalovací ventily jako části strojů, skrabací stroje (skrejpry) na odstraňování kalu, odkalovací kohouty (ventily) jako části strojů, rozprašovače odpadních vod, stroje pro zpracování odpadní vody, filtrační stroje používané při manipulaci s odpadní vodou, stroje na třídění odpadu, stroje na přepravu odpadního materiálu, přístroje a zařízení určené k lisování odpadů, drtiče odpadu (potravinového), stroje na odstraňování tekutého odpadu; (11) nádrže na úpravu odpadní vody, zařízení na úpravu

odpadních vod, filtry na odpadní vodu, přístroje na čištění odpadních vod, čisticí zařízení na odpadový materiál, průmyslová zařízení na filtrování kapalin, zařízení na čištění vody; (40) zpracování odpadních vod, zpracování toxických kalů, čištění průmyslových odpadních vod, úprava půdy, odpadu nebo vody (obnova životního prostředí).

- (730) **AMCON Europe s.r.o.**, Za Tratí 207, Chrášťany, 25219, CZ
(740) JUDr. Tomáš Lejček MBA, Slezská 169/10, Praha 2, 12000

- (210) **O-544994**
(220) 11.01.2018
(320) 11.01.2018
(511) 16, 35, 41
(540)

PROC BYNE.cz

- (510) (16) odborná literatura, brožury, manuály, papírové výukové materiály, knihy, časopisy, tiskoviny a periodika; (35) poradenství a odborné analýzy v oblasti personalistiky, PR a marketingu; (41) pořádání a realizace odborných kurzů, workshopů, seminářů, školení, tréninkových programů, motivačních stáží, besed a jiných vzdělávacích a informačních akcí včetně odborné a lektorské činnosti v oblasti vzdělávání, personalistiky, PR, komunikace a marketingu, poradenství a odborné analýzy v oblasti vzdělávání.

- (730) **Dlabajová Martina**, Lešenská 286, Zlín - Kostelec, 76314, CZ
(740) HM PARTNERS s.r.o., Ing. Zdeněk Michálek, Štefánikova 1163/12, Koprivnice, 74221

- (210) **O-544995**
(220) 11.01.2018
(320) 11.01.2018
(511) 16, 35, 41
(540)

PROC BYNE.cz

**PROPOJENÍ ČESKÉHO BYZNYSU
PROTI NEZAMĚSTNANOSTI**

- (510) (16) odborná literatura, brožury, manuály, papírové výukové materiály, knihy, časopisy, tiskoviny a periodika; (35) poradenství a odborné analýzy v oblasti personalistiky, PR a marketingu; (41) pořádání a realizace odborných kurzů, workshopů, seminářů, školení, tréninkových programů, motivačních stáží, besed a jiných vzdělávacích a informačních akcí včetně odborné a lektorské činnosti v oblasti vzdělávání, personalistiky, PR, komunikace a marketingu, poradenství a odborné analýzy v oblasti vzdělávání.

- (730) **Dlabajová Martina**, Lešenská 286, Zlín - Kostelec, 76314, CZ
(740) HM PARTNERS s.r.o., Ing. Zdeněk Michálek, Štefánikova 1163/12, Koprivnice, 74221

(210) **O-545061**
(220) 15.01.2018
(320) 15.01.2018
(511) 29, 30, 32, 40, 43
(540)



(510) (29) potraviny živočišného původu, džemy, kandované ovoce, sušené ovoce, tofu, mléčné nápoje s vysokým obsahem mléka, šlehačka, smetana, jedlá želatina, mléčné koktejly s vysokým obsahem mléka, tvaroh, uzeniny, šunka, ovocné a zeleninové saláty, pomazánky vyráběné z potravin spadajících do této třídy; (30) káva, aromatické přípravky do potravin, cukroví, cukrovinky, čaj, čokoláda, čokoládové nápoje, dorty, kakaové nápoje, káva nepražená, kávové náhražky, kávové nápoje, kávové nápoje s mlékem, kávové příchutě, koláče s náplní, marcipán, přísady do nápojů jiné než esence, palačinky, potraviny z mouky, těsta, pralinky, prášky na výrobu zmrzliny, pečivo, sladké pečivo, sušenky, suchary, keksy, biskvity, zákusky, koláče, masové pirožky, perníky, medovníky, tortily, vánočky, zmrzlina, zmrzlinové poháry, sladké pečivo a cukrářské výrobky; (32) citronády, aperitivy nealkoholické, koktejly nealkoholické, nápoje nealkoholické, nealkoholické výtažky z ovoce, nektar ovocný nealkoholický, ovocné šťávy, příchutě na výrobu nápojů, sirupy na výrobu nápojů, zeleninové šťávy; (40) pekařská a cukrářská činnost, zmrzování a konzervování potravin, zmrzlinářství (výroba zmrzlin), pečení dortů; (43) tvorba receptů, provádění restauračních služeb a služeb zákuskových barů, služby zajišťující stravování a nápoje, provozování cukrárny a kavárny, poskytování stravovacích služeb, příprava jídel a nápojů s možností odnosu s sebou.

(730) **Křenková Lenka**, Radeč č. ev. 23, Žandov, 47002, CZ
(740) RETROPATENT s.r.o., Dobiášova 1246/29, Liberec, Liberec VI-Rochlice, 46006

(210) **O-545194**
(220) 19.01.2018
(320) 19.01.2018
(511) 4, 35, 36, 41
(540)

LICIT

(510) (4) elektrická energie, zemní plyn, pohonné hmoty; (35) obchodní služby a informace pro spotřebitele, zpracování (administrativní) nákupních objednávek, reklamní, marketingové a propagační služby, konzultační a poradenské služby a pomoc v oblasti reklamní, marketingové a propagační činnosti, poskytování poradenství týkajícího se analýzy nákupních zvyklostí spotřebitelů, propagace prodeje, jmenovitě sdružování různých poskytovatelů telekomunikačních služeb, což ostatním umožňuje si tyto služby snadno zobrazit a koupit, spotřebitelský průzkum, obchodní informace a rady pro spotřebitele (poradna pro spotřebitele); (36) financování spotřebitelských nákupů; (41) publikování spotřebitelských časopisů.

(591) Barevná
(730) **eCENTRE, a.s.**, Argentinská 286/38, Praha 7, Holešovice, 17000, CZ
(740) JUDr. Tomáš Panáček, advokát, Požární 643, Fulnek, 74245

(210) **O-545561**
(220) 02.02.2018
(320) 02.02.2018
(511) 3, 5, 21, 29, 30
(540)

Biolandia

(510) (3) čisticí prostředky a vonné přípravky, kosmetické přípravky, parfumerie, přípravky pro osobní hygienu, kosmetické přípravky pro péči o zvířata, vonné oleje a aromatické výtažky; (5) potravní doplňky a dietetické přípravky, potravní doplňky pro zvířata, vše vyráběné a pěstované v souladu s předpisy o ekologickém zemědělství, hygienické přípravky a výrobky, přípravky proti rostlinným a živočišným škůdcům, veterinární přípravky a látky, veterinární výrobky, zubní přípravky a výrobky, léčebné zubní pasty; (21) kosmetické a toaletní pomůcky a potřeby do koupelny; (29) mléčné výrobky a jejich náhražky, jedlé oleje a tuky, zpracované ovoce, houby a zelenina (včetně ořechů a luštěnin), vše vyráběné a pěstované v souladu s předpisy o ekologickém zemědělství; (30) káva, čaj, kakao a jejich náhražky, cukr, přírodní sladidla, sladké polevy a náplně, chuťové přísady, ochucovadla a koření, vše vyráběné a pěstované v souladu s předpisy o ekologickém zemědělství.

(730) **Biolandia s.r.o.**, Rybná 716/24, Praha 1 - Staré Město, 11000, CZ

(210) **O-545625**
(220) 07.02.2018
(320) 07.02.2018
(511) 3, 24, 25
(540)

LUKAS MACHACEK

(510) (3) parfumerie a vonné přípravky, přípravky pro osobní hygienu a kosmetické přípravky, parfémovaná mléka (toaletní přípravky); (24) textilie, látky, textile; (25) obuv, oděvy, pokrývky hlavy.

(730) **Lukáš Macháček**, Rybná 716/24, Praha 1, Staré Město, 11000, CZ
(740) Mgr. Igor Hubinský, Říční 456/10, Praha 1, Malá Strana, 11800

(210) **O-545684**
(220) 09.02.2018
(320) 09.02.2018
(511) 9, 11, 35
(540)

ampul

(510) (9) elektromagnety, cívky (elektrické -), AC/DC napájecí zdroje, napájecí zdroje pro LED, napájecí zdroje (transformátory), magnety, magnetizéry a demagnetizéry, navigační, řídicí, sledovací, zaměřovací a kartografická zařízení, optické přístroje, zvětšovače a korektory, vědecké výzkumné a laboratorní přístroje, přístroje pro vyučování a simulátory, vědecké a laboratorní přístroje na úpravu elektrickým proudem, přístroje, nástroje a kabely pro oblast elektřiny, nahraný obsah (počítačové programy, data a informace), bezpečnostní, zabezpečovací, ochranná a signalizační zařízení, informační technologie a audiovizuální, multimediální a fotografické přístroje; (11) osvětlení, LED žárovky, LED pásy, osvětlovací zařízení a světelné reflektory, doplňky osvětlení, elektroluminiscenční diody (LED), světelné přístroje a zařízení, lampy LED, LED osvětlovací tělesa, LED lampy na venkovní osvětlení, náladové osvětlení LED; (35) výroba reklamních materiálů, obchodní analýzy, průzkum a informační služby, obchodní služby a informace pro spotřebitele, pomoc v obchodní a podnikatelské činnosti, management a administrativní služby, reklama, marketing a propagační služby, reklamní, marketingové a propagační služby.

(730) **AMPUL SYSTEM s.r.o.**, Čsl. armády 641/40, Šumperk, 78701, CZ

(210) **O-545688**

(220) 09.02.2018

(320) 09.02.2018

(511) 21, 29, 30, 32, 41, 43

(540)

ZAS A ZNOVA

(510) (21) nádobí, kuchyňské náčiní a nádoby, kuchyňské nádobí, cedníky, džbery, neelektrické kávovary, formy na koláče, hrnce, konvice, misky, mísy, chladičí boxy, cukřenky, dortové formy, džbánky, formy kuchyňské, hrnce, hrnky a šálky, karafy, jídelní soubory, krabice na jídlo, krájecí prkénka, chňapky, lisy na ovoce pro domácnost, s výjimkou elektrických, metly, mixéry na potraviny (neelektrické), naběračky, nádoby pro domácnost, odkapávače, pánve, pekáče, plechy na pečení, podložky, podnosy, pokličky, šejkry, sklenice, struhadla, talíře, válečky na těsto, stolní látkové ubrusy, ubrusy textilní pod talíře, ubrusy, utěrky na sklo, kuchyňské utěrky; (29) pokrmy a jídlo připravené z výrobků zahrnutých ve třídě 29, maso, ryby, drůbež a zvěřina, masové výtažky, vejce, mléko a mléčné výrobky, masové paštiky, masové pomazánky, masové pasty, džemy, želé, kompoty, ovocné a zeleninové pomazánky, směsi nakládané zeleniny, masové, ovocné a zeleninové konzervy, marmeláda, párky, klobásy, salámy, polévky; (30) pokrmy a jídlo z výrobků zahrnutých ve třídě 30, těstoviny, těsto, obilniny, rýže, moučné potraviny, omáčky do salátů, cukrářské výrobky, pekárenské výrobky, chléb, pečivo, sendviče, obložené a plněné pečivo, obložené chlebičky, výrobky z mouky, čaj, nápoje na bázi čaje, ledový čaj, čokoládové nápoje, dorty, kakaové nápoje, káva, kávové nápoje, pochutiny na bázi cereálií, sušenky, suchary, keksy, biskvity, zmrzlina; (32) pivo, nealkoholické pivo, energetické nápoje, energetické nápoje obsahující kofein, nealkoholické nápoje, nealkoholické aperitivy, nealkoholické koktejly, nealkoholické ovocné nápoje, nealkoholické syčené nápoje, nealkoholické perlivé nápoje, ovocné šťávy (nealkoholické nápoje), sirupy k přípravě nealkoholických nápojů, kolové nápoje; (41) zábava, pobavení, pohostinské služby (zábava), hudební zábava, zábavy, organizování večírků, organizování zábavních akcí; (43) catering, restaurace, gastronomické služby, firemní akce - poskytování jídel a nápojů, pořádání banketů, pořádání svatebních recepcí, poradenská služba v oblasti přípravy jídel, poradenství týkající se kuchařských receptů.

(730) **Šimůnek Karel**, Pražská 494, Psáry, Dolní Jirčany, 25244, CZ

(740) AK Jan Bárta, JUDr. Jan Bárta, advokát, Kaprova 42/14, Praha 1, 11000

(210) **O-545702**

(220) 12.02.2018

(320) 12.02.2018

(511) 9, 28, 41

(540)



(510) (9) počítačový hardware pro hry a hazardní hry, počítačový software pro spravování her a hazardních her, počítačový aplikační software zaměřený na hry a hazardní hry, interaktivní počítačové herní programy, herní software, který generuje, nebo zobrazuje výsledky sázek herních strojů; (28) herní sady, herní automaty, herní žetony, hrací automaty na hazardní hry, elektronická herní zařízení, zábavní přístroje k použití v hernách, stroje na hraní dovednostních nebo hazardních her; (41) provozování kasin (hazardní hry), služby spojené s hazardem, online služby hazardních her, organizování hazardních her pro více hráčů, služby v oblasti kasin, heren a hazardních her, herny (provozování), pronájem herních přístrojů a zařízení, pronájem herního vybavení, půjčování herního vybavení, herní automaty (zábavní služby).

(591) Barevná

(730) **VIKTORIAPLAY, a.s.**, Nitranská 415/1, Liberec III, Jeřáb, 46007, CZ

(210) **O-545703**

(220) 12.02.2018

(320) 12.02.2018

(511) 9, 28, 41

(540)



(510) (9) počítačový hardware pro hry a hazardní hry, počítačový software pro spravování her a hazardních her, počítačový aplikační software zaměřený na hry a hazardní hry, interaktivní počítačové herní programy, herní software, který generuje, nebo zobrazuje výsledky sázek herních strojů; (28) herní sady, herní automaty, herní žetony, hrací automaty na hazardní hry, elektronická herní zařízení, zábavní přístroje k použití v hernách, stroje na hraní dovednostních nebo hazardních her; (41) provozování kasin (hazardní hry), služby spojené s hazardem, online služby hazardních her, organizování hazardních her pro více hráčů, služby v oblasti kasin, heren a hazardních her, herny (provozování), pronájem herních přístrojů a zařízení, pronájem herního vybavení, půjčování herního vybavení, herní automaty (zábavní služby).

(591) Barevná

(730) **VIKTORIAPLAY, a.s.**, Nitranská 415/1, Liberec, 46007, CZ

(210) **O-545701**

(220) 12.02.2018

(320) 12.02.2018

(511) 9, 28, 41

(540)



(510) (9) počítačový hardware pro hry a hazardní hry, počítačový software pro spravování her a hazardních her, počítačový aplikační software zaměřený na hry a hazardní hry, interaktivní počítačové herní programy, herní software, který generuje, nebo zobrazuje výsledky sázek herních strojů; (28) herní sady, herní automaty, herní žetony, hrací automaty na hazardní hry, elektronická herní zařízení, zábavní přístroje k použití v hernách, stroje na hraní dovednostních nebo hazardních her; (41) provozování kasin (hazardní hry), služby spojené s hazardem, online služby hazardních her, organizování hazardních her pro více hráčů, služby v oblasti kasin, heren a hazardních her, herny (provozování), pronájem herních přístrojů a zařízení, pronájem herního vybavení, půjčování herního vybavení, herní automaty (zábavní služby).

(591) Barevná

(730) **VIKTORIAPLAY, a.s.**, Nitranská 415/1, Liberec, 46007, CZ

(210) **O-545723**
(220) 12.02.2018
(320) 12.02.2018
(511) 11, 14, 21
(540)



- (510) (11) svítidla, lustry, sklo lampové (lampová stínidla), elektrická svítidla, objímky pro elektrická svítidla, osvětlovací přístroje a zařízení, rozptylovače světla, skleněná stínidla do svítidel, stínidla pro svítidla, stojací lampy, stropní svítidla; (14) bižuterie, bižuterní ozdoby, kameny pro bižuterii a šperky, perly (klenoty), šperkařské a bižuterní polotovary; (21) křišťálové sklo, výrobky z křišťálového a barevného skla spadající do této třídy, skleněné dekorační hranoly, sklo křemenné jako polotovar, jiné než pro stavebnictví, bloky z křišťálového a barevného skla jako polotovar, skleněné figurky.
- (730) **ARTGLASS s.r.o.**, Dolní Černá Studnice 45, Pěnčín, 46821, CZ
(740) **RETROPATENT s.r.o.**, Dobiášova 1246/29, Liberec, Liberec VI-Rochlice, 46006

(210) **O-545725**
(220) 12.02.2018
(320) 12.02.2018
(511) 25, 30, 32, 35, 39, 41, 43
(540)



- (510) (25) oděvy, obuv, pokrývky hlavy; (30) káva, čaj; (32) piva, minerální a sycené vody a jiné nealkoholické nápoje, ovocné nápoje a ovocné šťávy, sirupy a jiné přípravky pro přípravu nápojů; (35) reklama, propagace; (39) doprava, balení a skladování zboží, organizování cest; (41) vzdělávání, školení, zábava, sportovní a kulturní činnosti; (43) služby zajišťující stravování a nápoje, dočasné ubytování.
- (591) Barevná
(730) **Černý Filip JUDr., Ph.D.**, Slavičkova 372/2, Praha 6, Bubeneč, 16000, CZ

(210) **O-545755**
(220) 13.02.2018
(320) 13.02.2018
(511) 9, 35
(540)

Baseus

- (510) (9) vazební členy (zařízení pro zpracování dat), čtečky (zařízení pro zpracování dat), USB flash disky, pouzdra na přenosné počítače, kryty pro tablety (počítače), ochranný kryt obrazovky počítačového monitoru, kryty na chytré telefony (smartphony), pouzdra na chytré telefony (smartphony), ochranný kryt obrazovky mobilního telefonu, stativy pro fotografické přístroje, reproduktory, sluchátka, zvuková rozhraní, hlubkové reproduktory, náhlavní soupravy pro virtuální realitu, zařízení na směšování zvuku, teleskopické držáky na selfie používané jako příslušenství k chytrým telefonům, USB kabely pro mobilní telefony, spojky pro elektrická vedení, nabíječky baterií, elektrické baterie, podpora mobilních telefonů pro použití ve vozidlech (podpěrné zařízení), podpora přenosných počítačů (laptopů) (podpěrné zařízení), podpora mobilních telefonů (podpěrné zařízení), USB nabíječky, napájecí bloky/nabíjecí elektrické baterie, bezdrátové nabíječky, nabíječky baterií používané s mobilními telefony, nabíječky baterií používané s bateriemi do vozidel, reproduktorové skříně, kalkulačky, kapacitní styly pro zařízení s dotykovou obrazovkou, periferní zařízení počítačů, navigační přístroje pro vozidla (palubní počítače), ochranné kryty obrazovky pro zajištění stínu a soukromí, zejména přizpůsobené elektronickým zařízením, jmenovitě mobilním telefonům, sluchátkům, čtečkám elektronických paměťových karet, přístroje s bleskem pro použití ve fotografii, propojovací obvody pro videokamery, napájecí konektory a adaptéry pro použití s přenosnými elektronickými zařízeními, termální zobrazovací systémy (ne k lékařskému použití), nabíjecí USB porty pro použití ve vozidlech, videorekordéry, kryty na fotoaparáty, fotoaparáty (fotografování); (35) maloobchodní nebo velkoobchodní prodej periferních produktů mobilních telefonů, včetně pouzder na mobilní telefony, krytů, kabelů, nabíječek, ochranných krytů obrazovky, teleskopických držáků na selfie používaných jako příslušenství k chytrým telefonům, podpory mobilních telefonů a přenosného napájení, maloobchodní nebo velkoobchodní prodej periferních počítačových produktů včetně přenosných pouzder pro mobilní počítače, krytů pro tabletové počítače, ochranných krytů počítačového monitoru, podpory přenosných počítačů (laptopů), počítačových periferních zařízení, maloobchodní nebo velkoobchodní prodej reproduktorových skříní, zařízení na směšování zvuku, sluchátek, videorekordérů, krytů pro fotoaparáty, navigačních přístrojů pro vozidla (palubních počítačů), hlubkových reproduktorů.
- (730) **Shenzhen Times Innovation Technology Co., Ltd.**, Room 03, 6/F, Building 3, WINLEAD, Fada Road, Bantian Street, Longgang District, Guangdong Province, CN
(740) Čermák a spol., JUDr. Karel Čermák jr. Ph.D., LL.M., Elišky Peškové 735/15, Praha 5, 15000

(210) **O-545813**
(220) 15.02.2018
(320) 15.02.2018
(511) 35, 36, 43
(540)

Odeta Teras

- (510) (35) zprostředkování obchodu v oblasti výrobků výpočetní techniky a informační techniky; (36) pronájem nemovitostí, správa nemovitostí, služby realitní kanceláře, zprostředkování v oblasti prodeje nemovitostí; (43) pronájem přechodného ubytování.
- (730) **STONE Transport s.r.o.**, Drahobejlova 1142/34, Praha, 19000, CZ
(740) Advokátní kancelář Moreno Vlk & Asociados, JUDr. Václav Vlk, advokát, Sokolovská 22, Praha 8, Karlín, 18600

(210) **O-545828**
(220) 16.02.2018
(320) 16.02.2018
(511) 11, 19, 35, 40
(540)



(510) (11) expanzní nádrže chladicích systémů, tvarové potrubí (části sanitárních zařízení), vodovodní potrubí, plastová víka (kanalizační zařízení), plastové regulační příslušenství pro vodovodní zařízení a potrubí; (19) plastové výrobky, a to jímký pro tlakovou a podtlakovou kanalizaci, jímký gravitační a akumulační, vodoměrné šachty; (35) velkoobchod, maloobchod a e-shop s výrobky ve výše zmíněných třídách 11 a 19; (40) zakázková výroba plastových komponentů, předmětů a polotovárů.

(730) **CZ PLAST s.r.o.**, Kostěnice č. p. 173, Kostěnice, 53002, CZ
(740) Macek and Partners, Mgr. Jiří Macek, Sázavská 751/16, Praha 2, Vinohrady, 12000

(210) **O-545859**
(220) 19.02.2018
(320) 19.02.2018
(511) 32, 35, 41, 43
(540)



(510) (32) chmelové výtažky pro výrobu piva, koktejly na bázi piva, kvas (nealkoholický nápoj), nápoje na bázi rýže, jiné než náhražky mléka, nápoje na bázi sóji, jiné než náhražky mléka, nápoje pro sportovce obohacené proteiny, pивní mladina, pivo, přípravky pro výrobu nápojů, sladina, sladové pivo, zázvorové pivo,; (35) marketing, obchodní informace, obchodní informace a rady pro spotřebitele ve výběru produktů a služeb, služby zprostředkování prodeje piva a jídla, podpora prodeje zboží a služeb třetích osob, pořádání veletrhů pro obchodní či reklamní účely, pořádání výstav pro obchodní či reklamní účely, poskytování informací o obchodních kontaktech, poskytování obchodních informací prostřednictvím webových stránek, PPC reklama, prezentace výrobků v komunikačních médiích pro účely maloobchodu, profesionální obchodní poradenství, předvádění zboží, reklama, rozhlasová reklama, šíření vzorků, telemarketing, televizní reklama, venkovní reklama,; (41) klubové služby (zábava, vzdělávání), koučink (školení), plánování večírků (zábava), pořádání a vedení konferencí, pořádání a vedení osobních vzdělávacích fór, pořádání a vedení seminářů, pořádání a vedení workshopů (školení), pořádání estrád (služby impresária), pořádání soutěží (vzdělávacích, zábavných), praktický výcvik (předvádění), provozování muzea (předvádění, výstavy), předvádění živých vystoupení, rozhlasová zábava, služby baviče, služby nočního klubu (zábava), soukromá výuka, televizní zábava, výuka, vzdělávací služby, zábava, zábavní parky, zkoušení (pedagogická činnost),; (43) bary, bufety, kavárny, hotelové služby, penziony, restaurace, zajištění stravování.

(730) **Frémund Daniel Ing.**, Bažantnice 803, CZ
(740) Mgr. Ing. Petr Šmelhaus, Máchova 1415, Teplice, 41501

(210) **O-546155**
(220) 01.03.2018
(320) 01.03.2018
(511) 35, 36, 38
(540)

eRočko

(510) (35) reklama, propagace, řízení obchodní činnosti, obchodní administrativa, kancelářské práce; (36) pojištění, finančnictví, peněžnictví, služby v oblasti nemovitostí; (38) telekomunikace.

(591) Barevná
(730) **INTEGRA INTERNATIONAL BOHEMIA s.r.o.**, Branická 1487/245, Praha 4, 14000, CZ

(210) **O-546204**
(220) 02.03.2018
(320) 02.03.2018
(511) 3, 5, 10, 21, 24, 25, 35
(540)

Femine shop

.....vše pro krásu ženy a spokojenost jejího dítěte

(510) (3) kosmetické přípravky, dermokosmetika, dětská kosmetika, parfumerie, líčidla, mýdla a gely, přípravky do koupele, přípravky o péči o pleť, oči a nehty, přípravky pro péči o vlasy, přípravky na odstraňování ochlupení a holicí přípravky, deodoranty a antiperspiranty, vonné oleje a aromatické výtažky, opalovací prostředky, přípravky pro opalování, přípravky pro ústní hygienu, zubní pasty, čistící prostředky a vonné přípravky, vonné přípravky pro domácnost, prací prostředky, brousící přípravky v rámci této třídy; (5) potravní doplňky a dietetické přípravky, dietetická vláknina, dietetické výrobky pro děti, diabetické a dietetické nápoje pro lékařské účely, minerální dietní doplňky pro lidi, antioxidační doplňky, bylinné doplňky, doplňky výživy, kojenecká výživa, kojenecké mléko, potraviny pro kojence a batolata, potravinové doplňky pro lidskou spotřebu, léčivé potravinové doplňky, cereální potravinové doplňky, proteinové potravinové doplňky, prášky nahrazující jídlo, probiotické přípravky, propolisové potravinové doplňky, cukrovinky nebo pastilky nebo tablety nebo tobolky nebo kapsle nebo žvýkačky s léčivými přísadami, potravinové doplňky obsahující výživové vlákniny, bylinné výtažky nebo sirupy, léčivé oleje, multivitaminové přípravky, přípravky vitamínové, léčivé čaje, léčivé nápoje, léčivé byliny, léčivé rostliny, čaje bylinné, výrobky hygienické v rámci této třídy, dětské pleny, léčebná a dezinfekční mýdla a čistící přípravky; (10) pomůcky na krmení a dudlíky, dětské láhve, dětské láhve s dudlíky, spony na dudlík, uzávěry dětských lahví, pouzdra na lahve pro kojence, nádoby na kojenecké láhve, láhve na uchování mateřského mléka, kousátka a šidítka, pomůcky na zmírnění bolesti při prořezávání zubů, pomůcky pro kojení, odsávačky mateřského mléka pro kojící matky, prsní kloboučky, digitální teploměry pro lékařské účely, lžičky na léky pro kojence zabraňující rozlití, odsavače hlenů, inhalátory, pomůcky na čištění uší; (21) dětské nádobí, termosky, hrnky, termohrnky, dětské přenosné vaničky, dětské nočníky, hřebeny, kartáče, kartáčky, kartáče na láhve a dudlíky, mycí houby; (24) dětské ložní prádlo, povlaky na matrace, povlaky na polštáře, dětské přikrývky, dětské textilie pro koupelny (s výjimkou oděvů), spací vaky, spací pytle, pokrývky krajkové, pokrývky prošívané, přikrývky, síťky proti hmyzu, zavinovačky, přebalovací podložky (textilní), textilní podložky do kočárků; (25) obuv včetně dětské a kojenecké, oděvy včetně dětských a kojeneckých, pokrývky hlavy, bryndáčky, dětské textilní

pleny, plenkové kalhotky pro děti (oděvy), oblečení a obuv pro těhotné a kojící ženy, šátky a šály, rukavice; (35) reklamní, marketingové, zprostředkovatelské a propagační služby, a to v oblasti kosmetiky, potravinových doplňků, kojeneckých a dětských potřeb a dětských a kojeneckých oděvů, velkoobchodní a maloobchodní činnost s výše uvedenými výrobky ve třídě 3, 5, 10, 21, 24 a 25, export a import a zprostředkování obchodu s výše uvedenými výrobky ve třídách 3, 5, 10, 21, 24 a 25, elektronický obchod prostřednictvím Internetu (e-shop) s výrobky výše uvedenými ve třídě 3, 5, 10, 21, 24 a 25.

- (591) Barevná
(730) **TANAVO s.r.o.**, Sládkova 372/8, Ostrava, Moravská Ostrava, 70200, CZ
(740) Ing. Pavel Nádvořík s.r.o., Sokola Tůmy 1099/1, Ostrava, Mariánské Hory, 70900

(210) **O-546205**

- (220) 02.03.2018
(320) 02.03.2018
(511) 11, 36, 37
(540)



- (510) (11) chladicí zařízení, stroje a přístroje, chladicí skříně, komponenty a náhradní díly pro chladicí zařízení, klimatizační zařízení a přístroje, tepelná čerpadla; (36) obstaravatelství v oblasti financí; (37) montáž, servis a rekonstrukce chladicích zařízení, strojů a přístrojů, chladicích skříní, klimatizačních zařízení a přístrojů, tepelných čerpadel.
(730) **PRAGOPOLAIR s.r.o.**, Pražská 592/120, Benátky nad Jizerou II, 29471, CZ
(740) Bohemia Patent, Ing. Jana Vanděliková, Vodičkova 791/41, Praha 1 - Nové Město, 11000

(210) **O-546206**

- (220) 02.03.2018
(320) 02.03.2018
(511) 11, 36, 37
(540)



- (510) (11) chladicí zařízení, stroje a přístroje, chladicí skříně, komponenty a náhradní díly pro chladicí zařízení, klimatizační zařízení a přístroje, tepelná čerpadla; (36) obstaravatelství v oblasti financí; (37) montáž, servis a rekonstrukce chladicích zařízení, strojů a přístrojů, chladicích skříní, klimatizačních zařízení a přístrojů, tepelných čerpadel.
(730) **PRAGOPOLAIR s.r.o.**, Pražská 592/120, Benátky nad Jizerou II, 29471, CZ
(740) Bohemia Patent, Ing. Jana Vanděliková, Vodičkova 791/41, Praha 1 - Nové Město, 11000

(210) **O-546207**

- (220) 02.03.2018
(320) 02.03.2018
(511) 11, 36, 37
(540)



- (510) (11) chladicí zařízení, stroje a přístroje, chladicí skříně, komponenty a náhradní díly pro chladicí zařízení, klimatizační zařízení a přístroje, tepelná čerpadla; (36) obstaravatelství v oblasti financí; (37) montáž, servis a rekonstrukce chladicích zařízení, strojů a přístrojů, chladicích skříní, klimatizačních zařízení a přístrojů, tepelných čerpadel.
(730) **PRAGOPOLAIR s.r.o.**, Pražská 592/120, Benátky nad Jizerou II, 29471, CZ
(740) Bohemia Patent, Ing. Jana Vanděliková, Vodičkova 791/41, Praha 1 - Nové Město, 11000

(210) **O-546337**

- (220) 07.03.2018
(320) 07.03.2018
(511) 5, 29, 31
(540)



- (510) (5) veterinární přípravky, výživové přísady do krmiv pro zvířata pro léčebné účely, proteinové doplňky pro zvířata, potravní doplňky pro zvířata, potravinové doplňky pro domácí zvířata ve formě nápojových směsí v prášku, vitaminové a minerální doplňky pro domácí mazlíčky, potravinové doplňky pro domácí mazlíčky ve formě pamlsků, medikované krmivo pro zvířata, výživové doplňky pro podporu výroby energie a zlepšení fyzické výkonnosti, potravinové doplňky, doplňky stravy a doplňky výživové živočišného původu pro účely nikoli lékařské, bylinné doplňky stravy konzervované, dietní doplňky stravy, potravinové doplňky obsahující enzymy, kolagen z vepřových nožiček pro léčebné účely; (29) maso, ryby, drůbež, zvěřina a výrobky z nich, masné výrobky, zejména klobásy, salámy, párky, šunka, uzeniny, masové konzervy, veškeré zabijačkové výrobky, balené masové zboží, masové polotovary, paštiky, slanina, maso konzervované, masové extrakty, bujóny, vývary, droby, vnitřnosti, dršťky, játra, játrová paštika, koncentrované vývary, potraviny živočišného původu spadající do této třídy; (31) krmiva a potrava pro zvířata, posilující krmné přípravky pro zvířata, krmiva pro zvířata získaná z rostlinných látek, konzervovaná krmiva obsahující maso pro mláďata, konzervovaná nebo zavařená krmiva pro zvířata, jedlé pochoutky ke žvýkání pro domácí zvířata, jedlé žvýkací kosti pro psy, jedlé žvýkačky pro zvířata, jedlé kosti a tyčinky pro domácí mazlíčky, jedlé pochoutky ke žvýkání pro psy, krmiva pro zvířata v kusech, krmné přípravky pro psy, krmivo pro závodní psy, krmiva pro štěňata, krmné směsi pro zvířata, potrava pro domácí zvířata ve formě výrobků určených ke žvýkání, potrava pro psy, konzervovaná krmiva pro psy, krmivo pro psy ochucené kuřecím masem, krmiva pro psy se syrovou příchutí, krmivo pro psy ochucené játry, krmivo pro psy ochucené hovězím masem, krmivo pro psy s obsahem jater, kosti pro psy, psí suchary, suchary pro štěňata, jedlé pochoutky pro domácí mazlíčky, jedlé psi

pochoutky, jedlé pochoutky pro zvířata, krmivo pro psy s obsahem kuřecího masa, pamlsky pro domácí zvířata v podobě tyčinek z buvolí kůže, krmivo pro psy s obsahem hovězího masa, krmivo pro psy ve formě prstýnků, přípravky do krmiv pro zvířata, suchary pro zvířata, mléko jako krmivo pro psy, čerstvé ovoce a zelenina, brambory a přípravky z těchto výrobků používané jako přísady do krmiv, dorty pro psy z přírodních surovin, sušené krmivo pro psy, nápoje pro psy.

(591) Barevná

(730) **Handl Luděk Ing.**, Jasná II 731/32, Praha 4, 14700, CZ

Princová Simona, Přemyslova 399/2, Písek, Pražské Předměstí, 29701, CZ

(740) Bohemia Patent, Ing. Jana Vanděliková, Vodičkova 791/41, Praha 1 - Nové Město, 11000

(210) **O-546339**

(220) 07.03.2018

(320) 07.03.2018

(511) 5, 29, 31

(540)

PSÍ VOLBA

(510) (5) veterinární přípravky, výživové přísady do krmiv pro zvířata pro léčebné účely, proteinové doplňky pro zvířata, potravní doplňky pro zvířata, potravinové doplňky pro domácí zvířata ve formě nápojových směsí v prášku, vitaminové a minerální doplňky pro domácí mazlíčky, potravinové doplňky pro domácí mazlíčky ve formě pamlsků, medikované krmivo pro zvířata, výživové doplňky pro podporu výroby energie a zlepšení fyzické výkonnosti, potravinové doplňky, doplňky stravy a doplňky výživové živočišného původu pro účely nikoli lékařské, bylinné doplňky stravy konzervované, dietní doplňky stravy, potravinové doplňky obsahující enzymy, kolagen z vepřových nožiček pro léčebné účely; (29) maso, ryby, drůbež, zvěřina a výrobky z nich, masné výrobky, zejména klobásky, salámy, párky, šunka, uzeniny, masové konzervy, veškeré zabijačkové výrobky, balené masové zboží, masové polotovary, paštiky, slanina, maso konzervované, masové extrakty, bujóny, vývary, droby, vnitřnosti, dršťky, játra, játrová paštika, koncentrované vývary, potraviny živočišného původu spadající do této třídy; (31) krmiva a potrava pro zvířata, posilující krmné přípravky pro zvířata, krmiva pro zvířata získaná z rostlinných látek, konzervovaná krmiva obsahující maso pro mláďata, konzervovaná nebo zavařená krmiva pro zvířata, jedlé pochoutky ke žvýkání pro domácí zvířata, jedlé žvýkací kosti pro psy, jedlé žvýkačky pro zvířata, jedlé kosti a tyčinky pro domácí mazlíčky, jedlé pochoutky ke žvýkání pro psy, krmiva pro zvířata v kusech, krmné přípravky pro psy, krmivo pro závodní psy, krmiva pro štěňata, krmné směsi pro zvířata, potrava pro domácí zvířata ve formě výrobků určených ke žvýkání, potrava pro psy, konzervovaná krmiva pro psy, krmivo pro psy ochucené kuřecím masem, krmiva pro psy se sýrovou příchutí, krmivo pro psy ochucené játry, krmivo pro psy ochucené hovězím masem, krmivo pro psy s obsahem jater, kosti pro psy, psí suchary, suchary pro štěňata, jedlé pochoutky pro domácí mazlíčky, jedlé psí pochoutky, jedlé pochoutky pro zvířata, krmivo pro psy s obsahem kuřecího masa, pamlsky pro domácí zvířata v podobě tyčinek z buvolí kůže, krmivo pro psy s obsahem hovězího masa, krmivo pro psy ve formě prstýnků, přípravky do krmiv pro zvířata, suchary pro zvířata, mléko jako krmivo pro psy, čerstvé ovoce a zelenina, brambory a přípravky z těchto výrobků používané jako přísady do krmiv, dorty pro psy z přírodních surovin, sušené krmivo pro psy, nápoje pro psy.

(730) **Handl Luděk Ing.**, Jasná II 731/32, Praha 4, 14700, CZ

Princová Simona, Přemyslova 399/2, Písek, Pražské Předměstí, 29701, CZ

(740) Bohemia Patent, Ing. Jana Vanděliková, Vodičkova 791/41, Praha 1 - Nové Město, 11000

(210) **O-546343**

(220) 07.03.2018

(320) 07.03.2018

(511) 16, 18, 21, 25, 32, 33, 36, 39, 40, 41, 42, 43

(540)

Šporkovský pivovar

(510) (16) reklamní, propagační a informační materiály na bázi papíru a umělých hmot, tiskoviny, zejména prezentační a firemní publikace, periodika, reklamní katalogy, knihy, letáky, plakáty, reklamní tabule z papíru nebo lepenky, jídelní lístky, účtenky, pozvánky, vývěsky, papírové visačky, etikety a papírové tácky pod pivní sklenice, pohlednice, přání, kalendáře, obaly z papíru a z umělých hmot, obálky, inzertní noviny, ubrusy a ubrousky papírové, tužky všeho druhu; (18) deštníky, slunečníky, hole,

tašky, brašny, batohy, ledvinky, kufříky, náprsní tašky, peněženky, pouzdra na deštníky a slunečníky, klíčenky, kožená galanterie, kožené pásky, řemínky, třmeny, kůže, imitace kůže; (21) sklenice, pohárky, poháry, číše, džbány, džbánky, láhve, püllitry, korbele, nápojové sklo, skleněné a keramické nádoby a nádobí, skleněné a keramické zboží neobsažené v jiných třídách, porcelán, tácky papírové, z umělých hmot a z keramiky, kelímky, papírové láhve; (25) oděvy, pokrývky hlavy, čelenky, kšilty, trička, šátky, šály, oděvní doplňky v jiné třídě neuvedené, obuv, kloboučnické zboží; (32) piva všeho druhu, sladové nápoje, nealkoholické nápoje, speciální piva (např. bylinková); (33) alkoholické nápoje, vína, lihoviny, likéry; (36) správa nemovitostí, pronájem bytových a nebytových prostor; (39) nákladová doprava a přeprava, zprostředkování nákladové dopravy a přepravy, pronájem vozidel, rozvoz a distribuce nealkoholických a alkoholických nápojů, skladování, pronájem skladů, osobní doprava, balení a doručování zboží, organizování a pořádání cest, zájezdů (doprava) a prohlídek; (40) pivovarnictví a sladovnictví, příprava surovin pro výrobu piva, výroba sladu, vaření piva; (41) provádění odborných zkoušek v oboru pivovarnictví a pohostinství; (42) vývoj a výzkum v oboru pivovarnictví, zprostředkování vývoje v oboru pivovarnictví; (43) ubytovací služby, hostinská činnost, pronájem věcí movitých a to potřeb pro provoz restauračních zařízení, restaurační a hotelové služby, odborné poradenství a konzultační služby v oboru piva a nápojů z hlediska pohostinství.

(730) **Šporkovský pivovar, s.r.o.**, Říční 593/2, Praha 1, Malá Strana, 11800, CZ

(740) Mgr. Karel Šebesta, U Vodojemu 1154, Řevnice, 25230

(210) **O-546421**

(220) 12.03.2018

(320) 12.03.2018

(511) 5, 29, 30, 35

(540)



(510) (5) bylinné čaje, výtažky a směsi pro léčebné účely, léčivé čaje a čajové směsi, léčivé rostliny, léčebné koloidní stříbro a zlato - vše spadající do této třídy; (29) kandované, konzervované a sušené ovoce a zelenina, ovocné a zeleninové lupinky, luštěniny, lyofilizované ovoce a zelenina, zelenina v oleji, oleje, ovoce v medu; (30) čaje všeho druhu pro běžné pití - zejména čaje bylinné, bylinno-ovocné, ovocné a zeleninové, květy nebo listy jako náhražka čaje, koření všeho druhu, konzervované zahradní bylinky, koření přípravky, chilli produkty, čatni, omáčky, droždí, sušená sojová omáčka, těstoviny, pesta vločky obilné, cereální výrobky, mušli, přípravky z obilovin, kaše zeleninové, suché pomazánkové směsi a pasty, oplatky, vafle, vánoční pečivo, mouka; (35) zprostředkovatelská a obstaravatelská činnost v oblasti obchodu, maloobchod - velkoobchod, export - import, internetový obchod (provozování e-shopu), vše s výrobky výše uvedenými ve třídách 5, 29 a 30; poradenství v obchodní činnosti, reklama, propagace a inzerce všemi druhy médií, marketing.

(730) **Šimůnková Jitka**, Mírová 51, Krásno, 35747, CZ

(740) Ing. Michal Jupa, patentový zástupce, Na Baních 1385, Praha 5 - Zbraslav, 15600

(210) **O-546422**
(220) 12.03.2018
(320) 12.03.2018
(511) 25, 29, 30, 31, 40, 43, 44
(540)



(510) (25) oděvy, obuv a kloboučnické zboží všeho druhu, jako trička, mikiny, košile, halenky, pulovry, svetry, sukně, obleky, saka, kravaty, rukavice, čepice, kalhoty, bundy, kabáty, osobní prádlo, teplákové soupravy, ponožky, punčochové zboží, potítka, šály, šátky, pracovní oděvy - montérky; (29) maso a výrobky z masa všeho druhu, drůbež, ryby, zvěřina, ovoce, též kandované, zelenina sušená, konzervovaná, zavařená a mražená, houby sušené, konzervované, zavařené a mražené, bylinky zahradní sušené, mandle, želatina jedlá, hotové polévky, polévkové koncentráty, polévkové kostky, masové výtažky, polévky v sáčku pro rychlou úpravu, instantní polévky, mléko a výrobky z mléka, spadající do této třídy, vejce, jedlé oleje a tuky, potraviny rostlinného původu na bázi zeleniny a luštěnin připravené pro konzumaci nebo konzervování; (30) potraviny rostlinného původu na bázi těstovin a rýže připravené pro konzumaci nebo konzervování, koření a jeho směsi spadající do této třídy, káva a kávové náhražky, čaje, kakao, droždí, prášky do pečiva, soda, cukr, sůl, hořčice, ocet, kečup, kyselina citrónová k ochucení, mlynářské výrobky, zvláště mouka a obilné výrobky určené k lidské výživě, obilné a ovesné vločky a obilní výtažky, rýže, pekařské a cukrářské výrobky, cukroví a cukrovinky, aromatické přípravky, výtažky a třesťi do potravin (nikoliv pro lékařské účely), přísady do nápojů (jiné než esence), majonézy, salátové omáčky; (31) výrobky a produkty zemědělské, zahradnické a lesní, zejména čerstvé ovoce a zelenina, semena, zrní (obiloviny), ořechy, mák, živé rostliny, květiny a byliny, krmné plodiny, lesní podrost, drůbež (živá zvířata), hospodářská zvířata, ryby živé, zvířata živá, slad; (40) zpracování surovin pro výrobu potravinářských polotovárů a výrobků, konzervace zmrazením, konzervování potravin a nápojů, mletí potravin, porážka zvířat, uzení potravin, zmrazování potravin, sušení potravin; (43) služby zajišťující stravování a nápoje - hostinská činnost, provoz restaurace, pivnice, vinárny, baru, služby zajišťující dočasné ubytování -provoz hotelu a penzionu; (44) zahradnické, zemědělské a lesnické služby, pěstování rostlin, keřů a stromů, výsadba a údržba stromů a rostlin, chov zvířat, chov hospodářských zvířat.

(730) **HAVLÍKŮV DVŮR s.r.o.**, 88, Osek, 50743, CZ
(740) Ing. Michal Jupa, patentový zástupce, Na Baních 1385, Praha 5 - Zbraslav, 15600

(210) **O-546451**
(220) 13.03.2018
(320) 13.03.2018
(511) 3, 4, 21
(540)

MAVUE PARIS

(510) (3) parfěmy, mýdlové parfěmy, parfémová voda, parfémové oleje, tekuté parfěmy, výtažky parfěmů, tuhé parfěmy, parfémovaná mýdla, parfémované mýdlo, oleje (parfémované), parfémovaný olej, ambra (parfém), ambra [parfém], toaletní voda, parfémovaná toaletní voda, oční krém, podkladový krém, tělový krém, pleťové krémy, obličejové krémy, sprchové krémy, vlasové balzámy, balzámy (neléčivé), pleťové balzámy (neléčivé), balzámy na holení, balzámy po holení, balzámy na chodidla (neléčivé), neléčivé balzámy na rty, balzámy na rty [neléčivé], balzám na rty, balzám po holení, balzám na vousy; (4) parfémované svíčky; (21) rozprašovače parfěmů.

(730) **MAVUE PARIS s.r.o.**, Lublaňská 267/12, Praha 2, Vinohrady, 12000, CZ
(740) Mgr. Tomáš Veselský, advokát, Korunní 1077/31, Ostrava, Mariánské Hory, 70900

(210) **O-546512**
(220) 14.03.2018
(320) 14.03.2018
(511) 5, 9, 21, 25, 28, 30, 32, 35, 38, 41, 42, 44
(540)



(510) (5) potravinové a výživové doplňky, včetně doplňků obsahujících vitaminy a aminokyseliny, psychomotorické stimulanty, dietetické přípravky, dietní doplňky stravy, speciální strava pro sportovce, výtažky (extrakty) pro zvláštní výživu; (9) mobilní aplikace, elektronické knihy, audiovizuální přístroje a zařízení, přenosné reproduktory a sluchátka; (21) šejkry a lahve na pití pro sportovní účely; (25) oděvy, sportovní oděvy; (28) sportovní potřeby a vybavení; (30) energetické a cereální tyčinky, cereálie, kaše a müsli, káva, čaj; (32) Nápoje pro sportovce, nápoje obsahující vitaminy, nápoje iontové, energetické nápoje a gely, voda; (35) provozování internetového obchodu (e-shopu) ve vztahu k výše uvedeným výrobkům ve třídách 5, 9, 21, 25, 28, 30 a 32, maloobchodní a velkoobchodní prodej výše uvedených výrobků ve třídách 5, 9, 21, 25, 28, 30 a 32, reklama a marketing prostřednictvím všech druhů médií, vydávání a rozšiřování reklamních materiálů a textů na všech dostupných nosičích, vydávání reklamních brožur a katalogů, reklamní inzerce v tisku a v síti Internet, reklama on-line v počítačové síti, organizování obchodních nebo reklamních akcí; (38) přenos digitálních souborů, zpráv, obrázků, obrazových informací a videí pomocí počítačů a mobilních aplikací, poskytování internetových diskuzních fór, poskytování on-line fór; (41) multimediální vydávání a publikování magazínů, časopisů a knih, vydávání a publikování magazínů, časopisů a knih on-line, vzdělávání, poradenství a poskytování informací v oblasti sportu a fitness, vedení tréninkových fitness lekcí on-line, organizace a pořádání sportovních, soutěžních, kulturních, zábavních a společenských akcí; (42) navrhování a vývoj počítačového softwaru, navrhování a vývoj softwaru v oblasti mobilních aplikací; (44) poradenství a poskytování informací v oblasti zdravého životního stylu.

(730) **Selltime s.r.o.**, Tkalcovská 904/6a, Brno, Zábřdovice, 60200, CZ
(740) Bird & Bird s.r.o. advokátní kancelář, Mgr. Vojtěch Chloupek, advokát, Na Příkopě 583/15, Praha 1, 11000

(210) **O-546513**
(220) 14.03.2018
(320) 14.03.2018
(511) 5, 9, 21, 25, 28, 30, 32, 35, 38, 41, 42, 44
(540)



(510) (5) potravinové a výživové doplňky, včetně doplňků obsahujících vitaminy a aminokyseliny, psychomotorické stimulanty, dietetické přípravky, dietní doplňky stravy, speciální strava pro sportovce, výtažky (extrakty) pro zvláštní výživu; (9) mobilní aplikace, elektronické knihy, audiovizuální přístroje a zařízení, přenosné reproduktory a sluchátka; (21) šejkry a lahve na pití pro sportovní účely; (25) oděvy, sportovní oděvy; (28) sportovní potřeby a vybavení; (30) energetické a cereální tyčinky, cereálie, kaše a müsli, káva, čaj; (32) nápoje pro sportovce, nápoje obsahující vitaminy, nápoje iontové, energetické nápoje a gely, voda; (35) Provozování

internetového obchodu (e-shopu) ve vztahu k výše uvedeným výrobkům ve třídách 5, 9, 21, 25, 28, 30 a 32, maloobchodní a velkoobchodní prodej výše uvedených výrobků ve třídách 5, 9, 21, 25, 28, 30 a 32, reklama a marketing prostřednictvím všech druhů médií, vydávání a rozšiřování reklamních materiálů a textů na všech dostupných nosičích, vydávání reklamních brožur a katalogů, reklamní inzerce v tisku a v síti Internet, reklama on-line v počítačové síti, organizování obchodních nebo reklamních akcí; (38) přenos digitálních souborů, zpráv, obrázků, obrazových informací a videí pomocí počítačů a mobilních aplikací, poskytování internetových diskuzních fór, poskytování on-line fór; (41) multimediální vydávání a publikování magazínů, časopisů a knih, vydávání a publikování magazínů, časopisů a knih on-line, vzdělávání, poradenství a poskytování informací v oblasti sportu a fitness, vedení tréninkových fitness lekcí on-line, organizace a pořádání sportovních, soutěžních, kulturních, zábavních a společenských akcí; (42) navrhování a vývoj počítačového softwaru, navrhování a vývoj softwaru v oblasti mobilních aplikací; (44) poradenství a poskytování informací v oblasti zdravého životního stylu.

- (730) **Selltime s.r.o.**, Tkalcovská 904/6a, Brno, Zábřovice, 60200, CZ
(740) Bird & Bird s.r.o. advokátní kancelář, Mgr. Vojtěch Chloupek, advokát, Na Příkopě 583/15, Praha 1, 11000

- (210) **O-546547**
(220) 15.03.2018
(320) 15.03.2018
(511) 29, 30, 31
(540)



- (510) (29) konzervovaná cibule, ovocná kůra, sušená zelenina, zelenina sušená mrazem; (30) anýz, badyán, hřebíček (koření), kari (koření), konzervované zahradní bylinky (kořenící přísady), koření, kuchyňská sůl, kurkuma, lisovaný česnek (ochucovadlo), muškátový oříšek, nové koření, ochucovadla, omáčky (dochucovadla), paprika (koření), pepř, sezamová semínka (chuťová přísada), skořice (koření), šafrán (koření), zázvor (koření), zpracovaná semena jako chuťové přísady; (31) jalovcové bobule.
(730) **Spice Brothers s.r.o.**, Hadovce 183, Komárno, SK
(740) Mgr. Jan Krampera, advokát, Pobřežní 394/12, Praha 8, 18600

- (210) **O-546582**
(220) 16.03.2018
(320) 16.03.2018
(511) 16, 35, 41
(540)



- (510) (16) tiskoviny a tiskárenské výrobky, letáky, časopisy, kalendáře, pohlednice, fotografie, plakáty, katalogy, pamětní medaile z papíru, umělých hmot a jiné propagační a informační materiály a upomínkové předměty spadající do této třídy, těžítka; (35) marketing, propagace a reklama, zejména propagace sportu, kulturních a společenských akcí, management, výstavy k reklamním a obchodním účelům, pomoc při řízení

obchodní činnosti, obchodní administrativa, kancelářské práce, marketingová podpora; (41) kulturní, sportovní, zábavní a vzdělávací soutěže a hry, společenské akce, organizování a pořádání závodů, anket a soutěží, zábavných a sportovních akcí a vystoupení, vyhlašování ocenění vítězů, školení, výchova, vzdělávání, organizování, provozování veškerých forem sportovních aktivit, vydavatelská činnost, publikační činnost, provozování výchovných, vzdělávacích, školských zařízení, včetně poskytování vzdělávací činnosti v obecně prospěšných společnostech, nadační činnost v oblasti sportovní.

- (730) **Česká unie sportu, z.s.**, Zátokova 100/2, Praha 6, Břevnov, 16900, CZ
(740) Macek and Partners, Mgr. Jiří Macek, Sázavská 751/16, Praha 2, Vinohrady, 12000

- (210) **O-546659**
(220) 20.03.2018
(320) 20.03.2018
(511) 3, 31, 44
(540)



- (510) (3) kosmetické přípravky pro péči o zvířata; (31) krmiva a potrava pro zvířata, podestýlky a stelivo pro zvířata; (44) služby péče o vzhled a čistotu zvířat, služby péče o zdraví zvířat, péče o čistotu domácích zvířat.
(730) **Hello Sandy s.r.o.**, Kozi 684/8, Brno, Brno-město, 60200, CZ
Koprajda Jan, Středova 94/1, Brno, Brno-město, 60200, CZ
Libor Urbánek, Starý Maletín 21, Maletín, 78901, CZ
(740) Hello Sandy s.r.o., Kozi 684/8, Brno, Brno-město, 60200

- (210) **O-546865**
(220) 27.03.2018
(320) 27.03.2018
(511) 16, 35, 36, 37, 38, 39, 40, 41, 42, 43, 44, 45
(540)



- (510) (16) reklamní, inzertní, propagační, uživatelské a instruktážní materiály i tiskoviny, databázové produkty v papírové formě, plakáty, billboardy, tiskoviny všeho druhu a ostatní polygrafické výrobky zařazené v této třídě, papírnické zboží, knihy a knihařské výrobky, psací potřeby, včetně psacích potřeb ze vzácných kovů a jejich slitin, kancelářské výrobky (s výjimkou nábytku), lepenka, etikety, upomínkové předměty z papíru a plastu spadající do této třídy, obaly, fotografie, samolepky, časopisy (periodika); (35) aktualizace a údržba dat v počítačových databázích, analýzy nákladů, dodavatelské služby pro třetí osoby (nákup výrobků a služeb pro jiné podniky), externí administrativní management pro firmy, fakturace, hospodářské (ekonomické) prognózy, obchodní nebo podnikatelské informace, komerční správa licencí na výrobky a služby ostatních, marketing, marketingové studie, obchodní management a podnikové poradenství, obchodní nebo podnikatelský průzkum, obchodní nebo podnikatelské informace, oceňování obchodních podniků, organizování výstav (komerčních nebo reklamních), personální poradenství, překlad informací do počítačových databází, poradenství při vedení podniků, pořádání veletrhů pro obchodní a reklamní účely, provozní audit, obchodní

průzkum, průzkum trhu a veřejného mínění, příprava mezd a výplatních listin, reklama (propagace), řízení (poradenské služby obchodní nebo podnikatelské), řízení průmyslových nebo obchodních podniků, sekretářské služby, sjednávání a uzavírání obchodních transakcí pro třetí strany, služby obchodního zprostředkování kontaktů, marketingové studie, styky s veřejností, subdavatelské služby (obchodní pomoc), systemizace informací do počítačových databází, účetnictví, vedení účetních knih, vydávání reklamních nebo náborových, propagačních a inzertních textů, vyhledávání dat v počítačových souborech (pro třetí osoby), zajišťování předplatného telekomunikačních služeb (pro ostatní), nábor zaměstnanců; (36) finanční analýzy, bankovníctví, banky úvěrové, daňové odhady (služby), důchodové fondy, elektronický převod kapitálu, finanční analýzy a informace, finanční odhady a oceňování (pojišťovnictví, bankovníctví, nemovitosti), finanční poradenství, finanční ručení, finanční řízení, finanční služby, finanční sponzorování, garance, záruky, kauce, hypotéky (poskytování půjček), informace o pojištění, investování kapitálu, kanceláře realitní, konzultační služby v oblasti pojišťovnictví, koupě na splátky (financování), kreditní karty (služby), leasing, makléřské služby, nákup na splátky, obchodování s nemovitostmi, zprostředkování nemovitostí, správa nemovitostí, oceňování a odhady (daňové), oceňování nemovitostí, on-line bankovní služby, směňování peněz, penzijní fondy, uzavírání pojištění, pojistky životní (životní pojištění), zprostředkování pojištění, poradenství v oblasti pojištění, poskytování finančních informací prostřednictvím webových stránek, pronájem nemovitosti, pronajímání kanceláří (nemovitosti), půjčky (financování), půjčky (zástavní), realitní kanceláře, směnárenské služby, správa majetku, správa nemovitostí, úrazové pojištění (uzavírání smluv), vydávání cenných papírů, vydávání kreditních karet, zajištění financování stavebních projektů, zúčtovací banky (provádějící bezhotovostní operace), záruky, garance, kauce, konzultační služby finanční; (37) dozor nad stavbami, konzultace ve stavebnictví, montáž, údržba a opravy počítačového vybavení (hardware), stavební informace, stavebnictví, stavitelství; (38) elektronická pošta, služby elektronické nástěnky (telekomunikační služby), telefonní komunikace, komunikace mobilními telefony, komunikace pomocí počítačových terminálů, posílání zpráv, poskytování přístupu k databázím, poskytování telekomunikačních připojení ke globální počítačové síti, pronájem přístrojů pro přenos zpráv, pronájem zařízení pro přenos informací, půjčování modemů, telefonů, telekomunikačních zařízení, směrovací a spojovací služby pro telekomunikace, telefonické služby, informace o telekomunikacích, vysílání v rámci této třídy, zasílání zpráv; (39) doprava, služby dopravní, doručovací služby, kurýrské služby, doručování zboží, dovoz, doprava, rozvod elektřiny, pronájem koní, logistika v dopravě, přeprava a uskladnění odpadu, pronájem skladišť, rozvod energie, skladování, expedice, zprostředkování dopravy; (40) dekontaminace nebezpečných látek, likvidace odpadu, recyklace odpadu, spalování odpadu, tiskárny, výroba energie, zpracování odpadu; (41) divadelní představení, elektronické publikování (DTP), internátní školy, výchovně-zábavné klubové služby, organizování a vedení kolokvií, koncertní síně, sály, kluby zdraví (služby pro zdravotní a kondiční cvičení), koučink (školení), provozování muzeí, organizace a pořádání koncertů, organizování a vedení konferencí, kongresů, seminářů, sympózií, organizování kulturních nebo vzdělávacích výstav, organizování sportovních soutěží, pořádání a řízení pracovních setkání (školení), pořádání loterií, pronájem sportovních hřišť, pronájem sportovních hřišť, pronájem stadiónů, provozování sportovních zařízení, služby poskytované školami (vzdělávání), školení (instruktáž), pořádání a řízení školení, školství, předprodej vstupenek, vydávání knih, vyučování (výuka), vzdělávání, organizování představení (manažerské služby), služby v oblasti prodeje vstupenek (zábava); (42) aktualizace počítačových programů, architektonické poradenství, bakteriologický výzkum, biologický výzkum, elektronické ukládání dat, instalace počítačových programů, klinické studie související s vývojem nových léků (klinický výzkum), chemické analýzy, chemický výzkum, inženýrské práce (expertizy), klinické studie, konzultace v oblasti počítačového softwaru, konzultační služby v oblasti informačních technologií, laboratorní (vědecké) služby, obnova počítačových dat (regenerace), počítačové programování, údržba počítačových programů, projekce (stavební), projektová činnost, studie technických projektů, pronájem počítačového software, služby v oblasti chemie, tvorba počítačových systémů, tvorba software (počítačových programů), údržba počítačových programů, vědecký výzkum, vývoj a výzkum nových výrobků; (43) bufety, jídelny a závodní jídelny, restaurace; (44) farmaceutické služby, kliniky nebo sanatoria (soukromé), lázeňské služby, služby nemocnice, pronájem lékařského zařízení, zdravotní péče, zdravotní poradenství, zdravotnická střediska; (45) konzultační služby v oblasti duševního vlastnictví, licence k duševním právům, monitorování práv duševního vlastnictví pro právní poradenské účely, registrace názvu domén (právní služby), poskytování

licencí na počítačový software (právní služby), poradenství v oblasti duševního vlastnictví, právnícké (komerční služby), správa autorských práv.

- (591) Barevná
(730) PPF a.s., Evropská 2690/17, Praha 6, Dejvice, 16041, CZ

- (210) O-546869
(220) 27.03.2018
(320) 27.03.2018
(511) 9, 16, 35, 38, 41, 42, 45
(540)

Milion Chvilek

- (510) (9) informační technologie a audiovizuální, multimediální a fotografické přístroje, nahraný obsah (počítačové programy, data a informace), zařízení v oblasti informačních technologií a audiovizuální zařízení, vědecké výzkumné a laboratorní přístroje, přístroje pro vyučování a simulátory; (16) jednorázové papírové výrobky a to jmenovky na stůl, papírové podložky, papírové podtácky, papírové podtácky pod nápojové sklenice, pívné tácky, plakáty z papíru, poutače z papíru nebo z lepenky, vlajky a vlaječky z papíru, nosiče a dekorativní materiály a materiály pro umělce, papír a lepenka, papírnické zboží a učební pomůcky, pytle a balící a obalové materiály a materiály pro skladování z papíru, lepenky nebo z plastů, tiskoviny, umělecké předměty a figuríny z papíru a lepenky a architektonické modely, tiskárenské výrobky, knihy; (35) obchodní analýzy, průzkum a informační služby, obchodní služby a informace pro spotřebitele, pomoc v obchodní a podnikatelské činnosti, management a administrativní služby, reklama, marketing a propagační služby, reklamní, marketingové a propagační služby; (38) síťové telekomunikační služby, služby telekomunikačních sítí, spoje (komunikace), telekomunikační služby; (41) služby v oblasti vzdělávání, zábava a sportu, výchova, vzdělávání, zábava a sportovní činnost, vydavatelská činnost a zpravodajství; (42) návrhářství, počítačové služby, služby testování, služby ověřování a služby kontroly kvality, služby v oblasti informačních technologií, vědecké a technologické služby; (45) právní služby, osobní a společenské služby, bezpečnostní služby, záchranné služby, služby ostrahy a vymáhací služby.
- (730) Minář Mikuláš, Síd. Škorna 1194, Vodňany, Vodňany II, 38901, CZ

- (210) O-546880
(220) 28.03.2018
(320) 28.03.2018
(511) 1, 7, 17, 19, 35, 36, 37, 39, 40, 41, 42, 43, 44
(540)

AZS 98

- (510) (1) kompost, pojiva do betonu, půdní substrát, zemina pro pěstování; (7) automatické manipulační stroje (manipulátory), buldozery, drtící stroje drtiče (stroje), drtiče (stroje) pro průmyslové účely, prosévací stroje, prosévací zařízení, rozmělnovače (stroje), stroje na opracování kamene, stroje na prosévání popela, stroje na zpracování rud, stroje pro zemní práce; (17) izolační materiály; (19) akvarijní písek, akvarijní štěr, asfalt, asfaltová dlažba, beton, betonové stavební prvky, cement, cementové desky, cihlářská hlína, cihly, desky pro stavebnictví ne kovové, desky z dřevní buničiny pro stavebnictví, dlaždice na podlahy ne kovové, dlažební desky ne kovové, dlažební kostky ne kovové, hrobky (pomníky) ne kovové, hrobky ne kovové, hrubá škvára, hřady, jíl, kámen, kamenické výrobky, kamenina pro stavebnictví, kamenná drť, komínové nástavce ne kovové, komíny ne kovové, konstrukce pro stavebnictví ne kovové, konzoly pro stavebnictví ne kovové, křemen, křemenný písek, licí formy ne kovové, makadam, malta pro stavebnictví, materiály pro výstavbu a pokrytí vozovky, montované domy (sopruvy) ne kovové, mozaiky pro stavebnictví, mramor, náhrobní desky ne kovové, náhrobní kameny, nosníky ne kovové, obkládačky pro stavebnictví ne kovové, obkládačky, obklady stěn pro stavebnictví ne kovové, obložení pro stavebnictví ne kovové, obložení stěn pro stavebnictví ne kovové, obruby hrobů ne kovové, odtokové žlaby ne kovové, opláštění pro stavebnictví ne kovové, oxid křemičitý (křemen), pilíře ne kovové, písek kromě slévárenského písku, podlahová dlažba ne kovová, podlahové vlasy, podlahy ne kovové, pojiva pro opravy silnic, pomníky ne kovové, přenosné stavby ne kovové, příčky ne kovové, sádra, sloupy pro stavebnictví ne kovové, stavby ne kovové, stavební dřevo, stavební kámen, stavební materiály ne kovové, stavební panely ne kovové, stožáry (sloupy) ne kovové, stropy ne kovové, struska (stavební materiál), struskový kámen, střešní krytiny ne kovové, střešní oplátování ne kovové, střešní tašky ne kovové, škvára, štěr, umělý kámen, vyztužovací materiály pro stavebnictví ne kovové, vzpěry ne kovové, zděné

nádrže, zděné živice, živичné výrobky pro stavebnictví, žula; (35) administrativní služby, řízení obchodních projektů v oblasti stavebních projektů; (36) pronájem bytů, pronájem kanceláří (nemovitosti), pronájem nemovitostí, správa nemovitostí; (37) asfaltování, autoservisy (doplňování paliva a údržba), čištění, čištění budov (vnější povrch), čištění ulic, demolice budov, dláždění silnic, hydroizolace, instalace dveří a oken, izolace budov, klempířství, lakování, malba a nátěr interiérů a exteriérů, montáž lešení, nýtování, obnova opotřebovaných nebo částečně zničených strojů, pískování, pokládka kabelů, pokrývačské služby, povrchová těžba, pronájem bagrů a rypadel, pronájem buldozerů, pronájem čističek, pronájem drenážních čerpadel, pronájem jeřábů, pronájem silničních zametacích strojů, pronájem stavebních strojů a zařízení, sádrování, stavební dozor, stavební informace, stavební poradenství, stavění obchodních stánků a obchodů, tapetování, truhlářské služby, údržba a opravy motorových vozidel, údržba vozidel, úklid budov (interiér), vrtání studní, výstavba a opravy skladů, výstavba a údržba potrubí, výstavba továren, výstavba, zednické služby, zednictví; (39) dodávka zboží, doprava, doprava (doprava zboží), doprava zboží, informace o dopravě, informace o skladování, logistika v dopravě, nakládka a vykládka, nákladní kamionová doprava, odtahové služby při poruše vozidla, osobní doprava, parkování automobilů, pronájem automobilů, pronájem garáží, pronájem parkovacích míst, pronájem skladů, pronájem traktorů, pronájem vozidel, provoz skladů, přeprava, přeprava a uskladnění odpadu, přeprava nábytku, rezervace dopravy, rozvod elektřiny, rozvod energie, rozvod vody, sběr recyklovatelných výrobků (doprava), skladování, služby řidičů, uskladnění zboží, vykládka nákladu, zprostředkování dopravy, zprostředkování přepravy; (40) frézování, hoblování materiálů, informace o úpravě a zpracování materiálů, kácení a zpracování dřeva, leštění broušením, likvidace odpadu, mletí, odstraňování povrchových úprav, pískování, pronájem generátorů, pronájem zařízení prostorového vytápění, recyklace odpadu, řezání materiálů, svařování, třídění odpadů a recyklovatelného materiálu (transformace), upcyclace (recyklace odpadů), vypalování keramiky, výroba energie, zakázková montáž materiálů pro jiné osoby, zpracování dřeva, zpracování odpadu (transformace); (41) pořádání a vedení konferencí, pořádání a vedení seminářů, pořádání módních přehlídek pro zábavu, pořádání plesů, školení; (42) projektování ve výstavbě, testování materiálů, výzkum v oblasti ochrany životního prostředí; (43) bufety, dětské jesle, hotelové služby, penzióny, pronájem jednacích místností, pronájem přechodného ubytování, pronájem přenosných staveb, pronájem židlí stolu ubrusů skleněného nádobí, rezervace přechodného ubytování, služby recepce pro přechodné ubytování (správa odjezdů a příjezdů); (44) alternativní medicína, aromaterapie, depilace voskem, fyzioterapie, kadeřnictví, manikúra, masáže, salony krásy, sauny, služby vizážistů.

(730) **AZS 98, s.r.o.**, Koterovská 2208/158, Plzeň, 32600, CZ

(210) **O-546883**

(220) 28.03.2018

(320) 28.03.2018

(511) 1, 7, 17, 19, 35, 36, 37, 39, 40, 42

(540)



(510) (1) kompost, pojiva do betonu, půdní substrát, zemina pro pěstování; (7) automatické manipulační stroje (manipulátory), buldozery, drtící stroje drtiče (stroje), drtiče (stroje) pro průmyslové účely, prosévací stroje, prosévací zařízení, rozmělnovače (stroje), stroje na opracování kamene, stroje na prosévání popela, stroje na zpracování rud, stroje pro zemní práce; (17) izolační materiály; (19) akvarijní písek, akvarijní šterk, asfalt, asfaltová dlažba, beton, betonové stavební prvky, cement, cementové desky, cihlářská hlína, cihly, desky pro stavebnictví ne kovové, desky z dřevní buničiny pro stavebnictví, dlaždice na podlahy ne kovové, dlažební desky

ne kovové, dlažební kostky ne kovové, hrobky (pomníky) ne kovové, hrobky ne kovové, hrubá škvára, hrady, jíl, kámen, kamenické výrobky, kamenina pro stavebnictví, kamenná drť, komínové nástavce ne kovové, komíny ne kovové, konstrukce pro stavebnictví ne kovové, konzoly pro stavebnictví ne kovové, křemen, křemenný písek, licí formy ne kovové, makadam, malta pro stavebnictví, materiály pro výstavbu a pokrytí vozovek, montované domy (soupravy) ne kovové, mozaiky pro stavebnictví, mramor, náhrobní desky ne kovové, náhrobní kameny, nosníky ne kovové, obkládačky pro stavebnictví ne kovové, obkládačky, obklady stěn pro stavebnictví ne kovové, obložení pro stavebnictví ne kovové, obložení stěn pro stavebnictví ne kovové, obruby hrobů ne kovové, odtokové žlaby ne kovové, opláštění pro stavebnictví ne kovové, oxid křemičitý (křemen), pilíře ne kovové, písek kromě slévarenského písku, podlahová dlažba ne kovová, podlahové vlasy, podlahy ne kovové, pojiva pro opravy silnic, pomníky ne kovové, přenosné stavby ne kovové, příčky ne kovové, sádra, sloupy pro stavebnictví ne kovové, stavby ne kovové, stavební dřevo, stavební kámen, stavební materiály ne kovové, stavební panely ne kovové, stožary (sloupy) ne kovové, stropy ne kovové, struska (stavební materiál), struskový kámen, střešní krytiny ne kovové, střešní oplátování ne kovové, střešní tašky ne kovové, škvára, šterk, umělý kámen, vyztužovací materiály pro stavebnictví ne kovové, vzpěry ne kovové, zděné nádrže, zděné živice, živичné výrobky pro stavebnictví, žula; (35) administrativní služby, řízení obchodních projektů v oblasti stavebních projektů; (36) pronájem bytů, pronájem kanceláří (nemovitosti), pronájem nemovitostí, správa nemovitostí; (37) asfaltování, autoservisy (doplňování paliva a údržba), čištění, čištění budov (vnější povrch), čištění ulic, demolice budov, dláždění silnic, hydroizolace, instalace dveří a oken, izolace budov, klempířství, lakování, malba a nátěr interiérů a exteriérů, montáž lešení, nýtování, obnova opotřebovaných nebo částečně zničených strojů, pískování, pokládka kabelů, pokrývačské služby, povrchová těžba, pronájem bagrů a rypadel, pronájem buldozerů, pronájem čističek, pronájem drenážních čerpadel, pronájem jeřábů, pronájem silničních zametacích strojů, pronájem stavebních strojů a zařízení, sádrování, stavební dozor, stavební informace, stavební poradenství, stavění obchodních stánků a obchodů, tapetování, truhlářské služby, údržba a opravy motorových vozidel, údržba vozidel, úklid budov (interiér), vrtání studní, výstavba a opravy skladů, výstavba a údržba potrubí, výstavba továren, výstavba, zednické služby, zednictví; (39) dodávka zboží, doprava, doprava (doprava zboží), doprava zboží, informace o dopravě, informace o skladování, logistika v dopravě, nakládka a vykládka, nákladní kamionová doprava, odtahové služby při poruše vozidla, osobní doprava, parkování automobilů, pronájem automobilů, pronájem garáží, pronájem parkovacích míst, pronájem skladů, pronájem traktorů, pronájem vozidel, provoz skladů, přeprava, přeprava a uskladnění odpadu, přeprava nábytku, rezervace dopravy, rozvod elektřiny, rozvod energie, rozvod vody, sběr recyklovatelných výrobků (doprava), skladování, služby řidičů, uskladnění zboží, vykládka nákladu, zprostředkování dopravy, zprostředkování přepravy; (40) frézování, hoblování materiálů, informace o úpravě a zpracování materiálů, kácení a zpracování dřeva, leštění broušením, likvidace odpadu, mletí, odstraňování povrchových úprav, pískování, pronájem generátorů, pronájem zařízení prostorového vytápění, recyklace odpadu, řezání materiálů, svařování, třídění odpadů a recyklovatelného materiálu (transformace), upcyclace (recyklace odpadů), vypalování keramiky, výroba energie, zakázková montáž materiálů pro jiné osoby, zpracování dřeva, zpracování odpadu (transformace); (42) projektování ve výstavbě, testování materiálů, výzkum v oblasti ochrany životního prostředí.

(591) Barevná

(730) **AZS 98, s.r.o.**, Koterovská 2208/158, Plzeň, Východní Předměstí, 32600, CZ

(210) **O-546900**

(220) 28.03.2018

(320) 28.03.2018

(511) 35, 36, 41

(540)

Bakala Student Hub

(510) (35) zprostředkování pracovních stáží; (36) finanční sponzorování, poskytování finanční pomoci, financování projektů všeho druhu, grantové rozdělování finančních prostředků, nadační činnost v oblasti finanční; (41) nadační činnost v oblasti kulturní, výchovné a vzdělávací, poradenství při výběru povolání, informace o vzdělávání, organizace stáží, podpora a vytváření projektů v oblasti kulturní, výchovné a vzdělávací, organizování a pořádání kulturních dobročinných/humanitárních akcí, organizování a pořádání kulturních, společenských, zábavních a sportovních akcí,

- přednášek, besed, seminářů a výstav ke kulturním a vzdělávacím účelům, školicí, vzdělávací a lektorská činnost, provoz vzdělávacího zařízení a knihovny, pořádání školení a kurzů, vydavatelská a nakladatelská činnost, elektronické publikování v nadační oblasti, audiovizuální produkce.
- (730) **Nadace The Bakala Foundation**, Pernerova 676/51, Praha 8, Karlín, 18600, CZ
- (740) JUDr. Kristýna Dolejšová Kabelová Ph.D., Kadeřávkovská 1075/7, Praha 6, 16000

- (210) **O-547000**
(220) 04.04.2018
(320) 04.04.2018
(511) 1, 7, 9, 10, 12, 17, 20, 24, 25, 28
(540)

- (210) **O-546917**
(220) 29.03.2018
(320) 29.03.2018
(511) 24, 25, 26, 28, 40, 42, 43
(540)

ALISY

- (510) (24) ručníky textilní, reklamní ručníky textilní, textilní kapesníky, ubrusy textilní, ubrusy textilní, prapory textilní, vlaječky textilní, vlajkovina, tkaniny k textilnímu užití, žinky pro hygienické účely, mycí rukavice, textilní značky, rubáše, spací pytle; (25) oblečení a oděvy všeho druhu, zejména celosezónní oblečení a oděvy pro sport, turistiku, volný čas, rekreaci, pláž, kalhoty, minikalhoty, tepláky, dresy, dresy pro sporty, minidresy, minidresy pro sporty, dresy v oboustranném provedení, konfekční textilní vložky do dresů, konfekční vložky jako součásti oděvů, obuv všeho druhu, zejména celosezónní obuv pro sport, turistiku a volný čas, ponožky, podkolenky, punčochy, pokrývky hlavy všeho druhu, zejména čepice, kulichy, sportovní čepice, čepice s kšiltlem, kapuce, čelenky, trička, spodní prádlo, košile, vesty, pulovry, svetry, bundy, mikiny, trička, šály, šátky, nákrčníky (multifunkční šátky), návleky na ruce, návleky na nohy, hokejové štulpny, sportovní vaky, rukavice všeho druhu náležející do této třídy, rukavice bez prstů; (26) zipy, suché zipy, startovní čísla, stuhu (textilní galanterie), vlasové stuhu; (28) rukavice pro sport, rukavice pro sportovní hry; (40) textilní stříhy, stříhová služba, barvení textilu, barvení textilií, barvení kůže a kožešin, služby spojené s barvením, tisk na textil (sublimační, fluorescenční), tisk na kůži, tisk na kožešiny, úprava a zpracování textilu, úprava a zpracování textilií; (42) textilní a oděvní návrhářství, navrhování obalů, poradenská a zprostředkovatelská činnost v rozsahu výrobků obsažených výše ve třídách 24, 25, 26 a 28, jejich částí a doplňků; (43) pronájem přenosných staveb, pronajímání jednacích místností.
- (730) **ALISY SPORT s.r.o.**, Ještědská 360, Liberec 8, Dolní Hanychov, 46008, CZ
- (740) STRNAD Patentová a známková kancelář, Ing. Václav Strnad, Rychtářská 375/31, Liberec 14, Ruprechtice, 46014

- (210) **O-546976**
(220) 23.11.2016
(320) 03.06.2016
22.08.2016
(511) 41
(540)

TRAILFIT

- (510) (41) vzdělávání, vedení vzdělávacích programů v oblasti fitness; poskytování informací o fitness.
- (730) **KEEN, Inc.**, 515 NW 13th Avenue, Portland, 97209, OR, US
- (740) Všetečka Zelený Švorčík Kalenský a partneři Advokátní a patentová kancelář, JUDr. Michal Havlík advokát, Hájkova 2, Praha 2, 120 00

- (210) **O-547004**
(220) 04.04.2018
(320) 04.04.2018
(511) 9, 31, 35, 42, 44
(540)



- (510) (1) chemické výrobky určené pro průmysl, vědy a fotografii, jakož i pro zemědělství, zahradnictví a lesnictví, umělé pryskyřice v surovém stavu, plastické hmoty v surovém stavu, roztoky kaučuku, kaučuková lepidla; (7) stroje a obráběcí stroje na zpracování plastů a pryže, balicí stroje pro výrobu, výrobní zařízení pro zpracovatelský průmysl v oblasti zpracování pryže a plastů; (9) záchranné přístroje a vybavení, záchranné vory, záchranné bóje, záchranné kapsle pro přežití; (10) přístroje a nástroje chirurgické, zubní a veterinářské, ortopedické potřeby, dlahy (chirurgické) nafukovací, nafukovací nosítka pro nemocné, polštáře nafukovací pro lékařské účely, vložky nemocničních lůžek, nafukovací lehátka pro lékařské účely, ortopedické bandáže-nafukovací, ortopedické bandáže, speciální nábytek k lékařským účelům; (12) vozidla, dopravní prostředky pozemní, vzdušné nebo vodní a jejich části zařazené do této třídy, nafukovací čluny, kánoe, kajaky, pramice, rezervní nafukovací plavidla (lodní příslušenství, včetně nafukovacích záchranných ostrůvků), clona (stínidla) ochranná pro automobily proti slunci, vnitřní polštářování vozidel, sedadla pro vozidla; (17) kaučuk, gutaperča, guma, azbest, slída a výrobky z těchto materiálů, které nejsou zahrnuty do jiných tříd, plastové výrobky neobsažené v jiných třídách, bariéry proti hluku a bariéry proti vodě v rámci této třídy, polotovary z plastických hmot, materiál na vycpávky z kaučuku nebo z plastických hmot, materiály těsnící, ucpávací a izolační, plastické polozpracované hmoty ve tvaru listů, desek nebo latěk, ohebné trubky nekovové, mikroporézní syntetické fólie na použití ve výrobě; (20) nábytek, zrcadla, rámy, matrace nafukovací pro jiné účely než chirurgii a lékařství, plastové výrobky neobsažené v jiných třídách; (24) textil a textilní zboží nezahnuté v jiných třídách, tkaniny, pokrývky, ubrusy, impregnované látky, nepromokavé tkaniny, pogumovaná plátna (nikoliv pro papírnictví), pogumované tkaniny, tapety z textilních hmot; (25) oděvy, obuv, kloboučnické zboží, oděvy nepromokavé, části a výseky nepromokavých oděvů; (28) potřeby pro gymnastiku a sport, doskočiště, sportovní koberce, trampoliny, tatami vyrobené ze syntetických materiálů (cvičební podložky), dopadové plochy.
- (730) **GUMOTEX, akciová společnost**, Mládežnická 3062/3a, Břeclav, 69075, CZ
- (740) Kania*Šedlák*Smola patentová a známková kancelář, Mgr. Martina Dvořáková, Mendlovo náměstí 907/1a, Brno, Staré Brno, 60300



- (510) (9) sperma zvířat, sperma skotu domácího, vajíčka skotu domácího, zvířecí sperma, živé zárodečné buňky skotu domácího; (31) reprodukční zvířata, živá embrya skotu domácího, hovězí embrya, krmiva a potrava pro zvířata, minerální přípravky pro zvířata; (35) pomoc zemědělským podnikům

zabývajícím se chovem při řízení obchodní činnosti, pomoc průmyslovým nebo obchodním zemědělským podnikům při řízení jejich obchodní činnosti, obchodování v malém nebo ve velkém s reprodukčními zvířaty skotu domácího, obchodování v malém nebo ve velkém se spermatem, zárodečnými buňkami a embryi skotu domácího; (42) inženýrský výzkum ve vědeckých a technologických oborech, vývoj a výzkum pro třetí osoby, odborné poradenství zaměřené na genetický výběr a reprodukci zvířat, genetický výzkum, mimo jiné se zaměřením na umělou inseminaci a oplodňování in vitro skotu domácího, genetický výzkum, mimo jiné se zaměřením na genotyp skotu domácího, služby zaměřené na genotyp zvířat, pořádání odborných a vzdělávacích výstav a přehlídek v oblasti chovu a šlechtění zvířat; (44) chov zvířat, poradenství při výběru a reprodukci zvířat, umělá inseminace skotu domácího, sběr embryí skotu domácího, oplodňování in vitro skotu domácího, poradenství a technická podpora se zaměřením na výběr a reprodukci zvířat, chov, šlechtění, plemenitba a evidence chovných zvířat, provádění kontroly užitkovosti, výkonnostních zkoušek, provádění testů a posuzování zvířat, provádění inseminace a provoz insemináčnických stanic, služby veterinářské.

- (591) Barevná
(730) **PLEMO,a.s.**, Zarybník 516, Měřín, 59442, CZ
(740) Ing. Radmila Baumová, nám. Republiky 75/2, Žďár nad Sázavou, Žďár nad Sázavou 1, 59101

(210) **O-547005**

- (220) 04.04.2018
(320) 04.04.2018
(511) 35, 41
(540)

Divadelní společnost Radka Brzobohatého

- (510) (35) reklama, propagace a rozšiřování reklamních materiálů; (41) vzdělávání, kulturní výchovné a vzdělávací aktivity, školení, zábava, sportovní a kulturní činnosti.
(730) **Gregorová Hana**, Karlovo náměstí 315/6, Praha 2, 12000, CZ

(210) **O-547012**

- (220) 04.04.2018
(320) 04.04.2018
(511) 16, 35, 41
(540)



**PREVENCE
RAKOVINY
KŮŽE**

- (510) (16) papír a lepenka, tiskárenské výrobky, potřeby pro knižní vazby, fotografie, papírenské zboží, lepidla pro papírenství nebo domácnost, materiál pro umělce, štětce, psací stroje a kancelářské potřeby (vyjímaje nábytek), učební a vyučovací pomůcky s výjimkou přístrojů, plastické obaly (nezařazené do jiných tříd), tiskařské typy, štočky; (35) propagační činnost, reklama, včetně reklam ve sdělovacích prostředcích (inzeráty i prohlášení), distribuce reklamních a dárkových předmětů, zaslání a rozšiřování reklamních materiálů (letáky, prospekty, tisky, vzorky), aktualizování reklamních materiálů, rozšiřování inzertních materiálů, psaní, vydávání, zveřejňování, oznámení, vyhlášení, publikování reklamních textů, vydávání náborových, propagačních a inzertních textů; (41) výchova, vzdělávání, zábava, sportovní a kulturní aktivity.

- (591) Barevná
(730) **Česká pošta, s.p.**, Politických vězňů 909/4, Praha 1, Nové Město, 11000, CZ

(210) **O-547013**

- (220) 04.04.2018
(320) 04.04.2018
(511) 16, 35, 41
(540)



- (510) (16) papír a lepenka, tiskárenské výrobky, potřeby pro knižní vazby, fotografie, papírenské zboží, lepidla pro papírenství nebo domácnost, materiál pro umělce, štětce, psací stroje a kancelářské potřeby (vyjímaje nábytek), učební a vyučovací pomůcky s výjimkou přístrojů, plastické obaly (nezařazené do jiných tříd), tiskařské typy, štočky; (35) propagační činnost, reklama, včetně reklamy ve sdělovacích prostředcích (inzeráty i prohlášení), distribuce reklamních a dárkových předmětů, zaslání a rozšiřování reklamních materiálů (letáky, prospekty, tisky, vzorky), aktualizování reklamních materiálů, rozšiřování inzertních materiálů, psaní, vydávání, zveřejňování, oznámení, vyhlášení, publikování reklamních textů, vydávání náborových, propagačních a inzertních textů; (41) výchova, vzdělávání, zábava, sportovní a kulturní aktivity.

- (591) Barevná
(730) **Česká pošta, s.p.**, Politických vězňů 909/4, Praha 1, Nové Město, 11000, CZ

(210) **O-547023**

- (220) 05.04.2018
(320) 05.04.2018
(511) 12, 35, 39, 41
(540)

E-MOTION park

- (510) (12) motokáry, vozidla, motokáry (buginy), dopravní prostředky pozemní, zejména motokáry, elektrické motokáry, všechny náhradní díly k nim, včetně pneumatik a čelních skel – vše zařazené ve tř. 12; (35) propagační činnost, reklama a reklamní činnost, rozšiřování reklamních (propagačních) materiálů všech druhů jako zejména letáků, prospektů, tiskopisů, vzorků, publikací, programů, maloobchodní a velkoobchodní činnost s výrobky uvedenými ve tř. 12; (39) doprava a přeprava, pronájem dopravních prostředků, zejména motokár, půjčování a pronájem motokár, smluvní půjčování dopravních prostředků, pronájem motorových vozidel, půjčovni motorových vozidel; (41) zábava, organizace, sportovní služby, sportovní aktivity, organizace sportovních soutěží, organizace zábavných aktivit, organizace sportovních akcí, pořádání a účast na sportovních soutěžích v oblasti motorismu, zejména na závodech motokár, organizace a pořádání výchovně-vzdělávacích, kulturních a společenských akcí, odborných kursů, seminářů a konferencí v oblasti motorismu, organizace akcí pořádaných v rámci kurzů jízdy na motokárách, zábavní služby ve formě sdružování uživatelů počítačových her, pořádání turnajů v počítačových hrách, provozování motokárových drah a závodišť, pořizování videozáznamů ze sportovních a společenských akcí, poskytování školení a vzdělávání v oboru jízdy na motokárách, nakladatelská, vydavatelská a publikační činnost, organizování motokárových závodů.

- (591) Barevná
(730) **E-MOTION park s.r.o.**, Novinářská 1113/3, Ostrava, Mariánské Hory, 70900, CZ
(740) Ing. Pavel Nádvořník s.r.o., Ing. Pavel Nádvořník, Sokola Tůmy 1099/1, Ostrava, Hulváky, 70900

(210) **O-547024**
(220) 05.04.2018
(320) 05.04.2018
(511) 12, 35, 39, 41
(540)



- (510) (12) motokáry, vozidla, motokáry (buginy), dopravní prostředky pozemní, zejména motokáry, elektrické motokáry, všechny náhradní díly k nim, včetně pneumatik a čelních skel – vše zařazené ve tř. 12; (35) propagační činnost, reklama a reklamní činnost, rozšiřování reklamních (propagačních) materiálů všech druhů jako zejména letáků, prospektů, tiskopisů, vzorků, publikací, programů, maloobchodní a velkoobchodní činnost s výrobky uvedenými ve tř. 12; (39) doprava a přeprava, pronájem dopravních prostředků, zejména motokár, půjčování a pronájem motokár, smluvní půjčování dopravních prostředků, pronájem motorových vozidel, půjčovni motorových vozidel; (41) zábava, organizace, sportovní služby, sportovní aktivity, organizace sportovních soutěží, organizace zábavných aktivit, organizace sportovních akcí, pořádání a účast na sportovních soutěžích v oblasti motorismu, zejména na závodech motokár, organizace a pořádání výchovně-vzdělávacích, kulturních a společenských akcí, odborných kursů, seminářů a konferencí v oblasti motorismu, organizace akcí pořádaných v rámci kurzů jízdy na motokárách, zábavní služby ve formě sdružování uživatelů počítačových her, pořádání turnajů v počítačových hrách, provozování motokárových drah a závodišť, pořizování videozáznamů ze sportovních a společenských akcí, poskytování školení a vzdělávání v oboru jízdy na motokárách, nakladatelská, vydavatelská a publikační činnost, organizování motokárových závodů.
- (591) Barevná
(730) **E-MOTION park s.r.o.**, Novinářská 1113/3, Ostrava, Mariánské Hory, 70900, CZ
(740) Ing. Pavel Nádvořík s.r.o., Ing. Pavel Nádvořík, Sokola Tůmy 1099/1, Ostrava, Hulváky, 70900

(210) **O-547035**
(220) 05.04.2018
(320) 05.04.2018
(511) 9, 16, 35, 41
(540)



- (510) (9) strojně čitelné nosiče informací, informace na strojně čitelných nosičích, software, audioprogramy a audiovizuální programy, interaktivní a grafické programy, elektronická periodika a publikace, elektronické katalogy, elektronické tiskopisy, propagační a reklamní materiály v elektronické podobě; (16) periodické a neperiodické tiskoviny jako například knihy, časopisy, noviny, katalogy, prospekty, tiskopisy všeho druhu, plakáty, letáky a jiné propagační, reklamní a informační materiály, vstupenky, etikety, mapy, pohlednice, fotografie, grafická díla, grafické reprodukce, kartografická díla a jiná vyobrazení na papírovém nosiči, databázové produkty v papírové formě, psací a kancelářské potřeby (kromě nábytku), pouzdra na psací potřeby, držáky a stojánky na psací potřeby, stojánky na

fotografie, různé stojánky na kancelářské potřeby, reklamní cedule a poutače, figurky a jiné dekorativní předměty z papírové hmoty, úložné krabice papírové, tašky a sáčky z papíru a plastů, papírové a plastové obaly všeho druhu v jiné třídě neobsažené, sešity, poznámkové bloky, zápisníky, diáře, kalendáře, dopisní papír, dopisní obálky, kancelářský papír všeho druhu, obaly na knihy a sešity, pořadače a jiné papírenské a polygrafické výrobky, upomínkové předměty z papíru, makety a modely z papíru, lepenka a výrobky z lepenky spadající do této třídy; (35) reklamní, propagační a inzertní činnost, včetně reklamy, propagace a inzerce šířené rozhlasem, televizí a elektronickými médii, vydávání a šíření reklamních a propagačních materiálů, předvádění produktů a prezentace služeb, organizování a pořádání komerčních výstav, trhů a veletrhů a jiných přehlídek zboží a služeb komerčního charakteru, komerční informační činnost, obchodní administrativa, obchodní marketing; (41) lockpicking (sportovní a zábavní činnost), organizování a pořádání vzdělávacích, kulturních, společenských, sportovních, soutěžních a jiných zábavních akcí, zajišťování a pořádání odborných kurzů, školení, přednášek, seminářů, konferencí, kolokvií, kongresů, workshopů, sympozií, praktických výcviků, her, soutěží, jiných výukových akcí, lektorská činnost, organizování a pořádání výstav a jiných přehlídek nekomerčního charakteru, vzdělávání, vydavatelská činnost, publikační činnost, vydávání knih, časopisů a učebních textů v papírové i elektronické formě, výroba a tvorba audiovizuálních děl, tvorba a výroba audiovizuálních programů, reportáže, fotoreportáže, filmové reportáže, fotografování, zajišťování vstupenek.

- (730) **Locksmith Service s.r.o.**, Luční 857, Sokolov, 35601, CZ
(740) ZEMAN - podnikrušnohorská patentová a známková kancelář, Mgr. Dita Fialová, Hradní 301/9, Loket, 35733

(210) **O-547036**
(220) 05.04.2018
(320) 05.04.2018
(511) 7, 9, 11
(540)

TENAUR

- (510) (7) čerpadla, kompresory a větráky, tepelná čerpadla (části strojů), čerpací zařízení (stroje), čerpadla na pivo, čerpadla pro topná zařízení, kompresní ventilátory (větráky), kompresory do chladicích zařízení, kompresory na plyn, oběhová čerpadla, motory, hnací stroje a části strojů, ovládací mechanismy strojů a motorů, generátory na výrobu elektřiny, dávkovací stroje, generátory proudu, manipulační zařízení, průmysloví roboti; (9) bezpečnostní, zabezpečovací, ochranná a signalizační zařízení, informační technologie a audiovizuální, multimediální a fotografické přístroje, měřicí, detekční a monitorovací přístroje, indikátory a ovladače, nahraný obsah (počítačové programy, data a informace), navigační, řídicí, sledovací, zaměřovací a kartografická zařízení, optické přístroje, zvětšovače a korektory, potápěčská výstroj, přístroje, nástroje a kabely pro oblast elektřiny, vědecké a laboratorní přístroje na úpravu elektrickým proudem, vědecké výzkumné a laboratorní přístroje, přístroje pro vyučování a simulátory, zařízení v oblasti informačních technologií a audiovizuální zařízení; (11) tepelná čerpadla, topná, ventilační a klimatizační zařízení a čisticí zařízení.
- (730) **TENAUR, s.r.o.**, Neuměř č. p. 63, Neuměř, 34562, CZ
(740) JUDr. Lucie Auersvaldová, advokát, Nová 956, Dobřany, 33441

(210) **O-547047**
(220) 05.04.2018
(320) 05.04.2018
(511) 25, 35
(540)



- (510) (25) ponožky, punčochové zboží, spodní prádlo, kalhotky, podprsenky, trenýrky, boxerky, oděvní výrobky z kůže, opasky a pásky k oděvům, kravaty a šátky, šály, rukavice, manžety, oděvy, oblečení pro volný čas, trička, košile, polokošile, mikiny, tílka, kalhoty, šortky, legíny, šaty, sukně,

saka, plavky, koupací pláště, pokrývky hlavy, obuv; (35) maloobchodní služby v oblasti oděvů, ponožek a punčochového zboží, kloboučnického zboží, obuvi, tašek, náprsních tašek a kapesníků, zásilkový prodej a elektronický obchod (e-shop) prostřednictvím komunikačních sítí (Internet) v oblasti oděvů, ponožek a punčochového zboží, kloboučnického zboží, obuvi, tašek, náprsních tašek a kapesníků, reklama a marketing, propagační a obchodní činnost, poskytování obchodních informací, organizování propagačních nebo komerčních výstav a předvádění výrobků a služeb pro komerční a reklamní účely.

(730) **Galant Fashion s.r.o.**, Jaurisova 515/4, Praha 4, Michle, 14000, CZ

(740) GATODE s. r. o., Ing. Mgr. Denisa Dudová, Vršovická 478/51, Praha 10, Vršovice, 10100

(210) **O-547091**

(220) 08.04.2018

(320) 08.04.2018

(511) 11, 37, 42

(540)



(510) (11) dmychadla, chladicí přístroje a zařízení, chladicí a mrazicí boxy, ionizační přístroje pro úpravu vzduchu nebo vody, klimatizační filtry, klimatizační přístroje a zařízení, klimatizační zařízení pro dopravní prostředky, kuchyňská odsávací zařízení, lázeňské vybavení (teplovzdušné lázně), odsávací a ventilační zařízení - digestoře, potrubí na rozvod kapalin a plynů jako části instalací k úpravě prostředí a jejich součástí, radiátory (topení), regulačně-bezpečnostní zařízení pro plynová a kapalinová potrubí, včetně potrubí pro rozvod vzduchu a vody, sanitární (toaletní) přístroje a zařízení, saunová zařízení, stroje a přístroje na čištění vzduchu, tepelná čerpadla (pumpy), tepelné regenerátory, teplovodní vytápěcí zařízení, teplovzdušná zařízení, ventilátory, větrací zařízení, vodovodní zařízení, vytápěcí zařízení, vyhřívací zařízení, zařízení na filtraci kapalin a/nebo plynů, včetně vzduchu a/nebo vody, zařízení na odvádění kouře a par, zařízení pro klimatizaci; (37) dozor nad stavbami, informace o opravách, instalace a opravy chladicích, klimatizačních, odsávacích, topných či větracích zařízení; (42) projektová činnost, studie technických projektů, vývoj a výzkum nových výrobků.

(730) **LEEL Services s.r.o.**, Vrážská 143, Praha 5, Radotín, 15300, CZ

(740) Ing. Roman Vithous, Pavlíkova 605/12, Praha 4, Kamýk, 14200

(210) **O-547109**

(220) 09.04.2018

(320) 09.04.2018

(511) 16, 21, 32

(540)



(510) (16) papír, lepenka, tiskárenské výrobky, papírenské zboží, plastické obaly (nezařazené do jiných tříd), papírové ubrusy, papírové ubrousky, pivní

tácky, dárkové obaly v rámci této třídy, obaly (papírnické výrobky), obaly na lahve (lepenkové nebo papírové); (21) sklenice, poháry, číše, láhve, půllitry; (32) piva všeho druhu, zejména sladové pivo, sladové nápoje, výtažky z chmele na výrobu piva, přípravky na výrobu nápojů, zázvorové pivo, lehká piva, ležáky, nealkoholická a nízkoalkoholická piva, nealkoholické nápoje všeho druhu, nápoje vyrobené kombinací piva s nealkoholickým nápojem - mix piva s nealkoholickým nápojem, minerální vody, šumivé a jiné nealkoholické nápoje všeho druhu, sirupy a jiné přípravky k přípravě nápojů.

(591) Barevná

(730) **Raven Trading s.r.o.**, Dolní hejčinská 350/31, Olomouc, Hejčín, 77900, CZ

(740) Ing. Petr Soukup, tř. Svobody 43/39, Olomouc, 77900

(210) **O-547110**

(220) 09.04.2018

(320) 09.04.2018

(511) 16, 21, 32

(540)



(510) (16) papír, lepenka, tiskárenské výrobky, papírenské zboží, plastické obaly (nezařazené do jiných tříd), papírové ubrusy, papírové ubrousky, pivní tácky, dárkové obaly v rámci této třídy, obaly (papírnické výrobky), obaly na lahve (lepenkové nebo papírové); (21) sklenice, poháry, číše, láhve, půllitry; (32) piva všeho druhu, zejména sladové pivo, sladové nápoje, výtažky z chmele na výrobu piva, přípravky na výrobu nápojů, zázvorové pivo, lehká piva, ležáky, nealkoholická a nízkoalkoholická piva, nealkoholické nápoje všeho druhu, nápoje vyrobené kombinací piva s nealkoholickým nápojem - mix piva s nealkoholickým nápojem, minerální vody, šumivé a jiné nealkoholické nápoje všeho druhu, sirupy a jiné přípravky k přípravě nápojů.

(591) Barevná

(730) **Raven Trading s.r.o.**, Dolní hejčinská 350/31, Olomouc, Hejčín, 77900, CZ

(740) Ing. Petr Soukup, tř. Svobody 43/39, Olomouc, 77900

(210) **O-547271**

(220) 13.04.2018

(320) 13.04.2018

(511) 6, 19, 37

(540)



(510) (6) okna a dveře kovové, kovové opláštění oken a dveří, okenní výplně kovové, okenní sloupky kovové, poutce, příčky a rozšiřovací profily kovové, okenní sítě proti hmyzu kovové; (19) okna a dveře nekovové, nekovové opláštění oken a dveří, okenní výplně nekovové, dřevohliníkové opláštění oken a dveří, okenní sloupky nekovové, poutce, příčky a rozšiřovací profily nekovové, okenní sítě proti hmyzu nekovové; (37)

instalace, opravy, úpravy, montáž, servis a seřízení - vše ve vztahu k výrobkům uvedeným ve třídách 6 a 19.

(730) **WINDOW servis s.r.o.**, Slovenská 199/27, Soběslav, 39201, CZ

(740) Ing. Michal Jupa, patentový zástupce, Na Baních 1385, Praha 5 - Zbraslav, 15600

(210) **O-547280**

(220) 13.04.2018

(320) 13.04.2018

(511) 21, 24, 25, 35

(540)



(510) (21) domácí a kuchyňské potřeby a nádoby, nádobí na vaření a nádobí na stolování, kromě nožů, i vidliček a lžic, hřebeny a mycí houby, kartáče, ne však malířské štětce, materiály pro výrobu kartáčů, pomůcky pro čištění, sklo v surovém stavu nebo částečně zpracované, kromě stavebního skla, výrobky ze skla, porcelánu a kameniny, hrnky, šálky; (24) textilie a náhražky textilií, bytové textil, textilní a plastové záclony a závěsy, příkrývky, ložní prádlo a příkrývky, přehozy přes posteje, dekorativní povlaky na polštáře, textilní ručníky; (25) oděvy, obuv, pokrývky hlavy, punčochy, čepice, šály, svetry, pulovry, košile, dětské kalhotky (spodní prádlo), kalhoty, legíny, šátky a šály, kabáty, pyžama, dámské šaty, bryndáčky, ne papírové, trička, sukně, nátečnický; (35) reklama, propagace, řízení obchodní činnosti, obchodní administrativa, kancelářské práce, marketing, distribuce reklamních materiálů například prospektů, vzorků, letáků či tiskovin přímo nebo poštou, on line reklama na počítačové komunikační síti, organizování módních přehlídek pro reklamní a obchodní účely, pořádání módních přehlídek pro reklamní účely, provozování módních přehlídek k obchodním účelům, příprava, navrhování a publikování reklamních materiálů.

(591) Barevná

(730) **kreativnô s.r.o.**, Račianská 8, Bratislava, Nové Mesto, SK

(740) Mgr. Peter Compeľ, advokát, Prokopka 176/2, Praha 9, 19000

(210) **O-547304**

(220) 16.04.2018

(320) 16.04.2018

(511) 35, 36, 41, 45

(540)



(510) (35) informace (obchodní nebo podnikatelské -), obchodní analýzy, průzkum a informační služby, obchodní informační kanceláře, komerční informace a rady pro spotřebitele (spotřebitelská poradna), obchodní činnost (poradenství v -), obchodní nebo podnikatelský průzkum, personální poradenství, pomoc při řízení obchodní činnosti, podnikové poradenství a obchodní management, pořádání veletrhů pro obchodní a reklamní účely, pronájem reklamních ploch, předplatné novin a časopisů (zajišťování pro třetí osoby -), reklama a propagace, reklama on-line v počítačové síti, rozšiřování reklamních materiálů přímo zákazníkům, pořádání obchodních veletrhů, cílené zasílání reklamních materiálů, služby zprostředkovatelné práce, administrativní služby týkající se celního odbavení; (36) finanční analýzy, pronajímání kanceláří (nemovitosti); (41)

organizování a vedení konferencí, organizování a vedení kongresů, organizování a vedení seminářů, vydávání knih, vydávání textů (s výjimkou reklamních), poradenství při výběru povolání; (45) právní služby.

(591) Barevná

(730) **Hospodářská komora České republiky**, Na Florenci 2116/15, Praha 1, Nové Město, 11000, CZ

(210) **O-547307**

(220) 16.04.2018

(320) 16.04.2018

(511) 16, 18, 21, 25, 38, 42

(540)

MICOOLOV

(510) (16) adresáře, adresní razítka, alba, balicí papír, blahopřání, bloky (kancelářské potřeby), brožurky, časopisy, desky na dokumenty, dopisní papír, držáky na fotografie, dřevitá lepenka (papírnické zboží), dřevitý papír, formuláře (tištěné), fotografie (tištěné), grafická znázornění, grafické reprodukcce, gumy na mazání, kalendáře, kancelářské desky, kancelářské potřeby, s výjimkou nábytku, karty, katalogy, knihy, komiksy (knihy), krabice z papíru nebo lepenky, kroužkové bloky, kroužkové zápisníky, letáky, lístky, listy papíru (papírnické zboží), malby (obrazy), zarámované i nezarámované, manuály (návody), nástroje na psaní, noviny, obálky (papírnické zboží), obaly (papírnické zboží), obaly na lahve, z papíru nebo lepenky, obtisky, oznámení (papírnické zboží), papír, papírnické zboží, papírové bannery, papírové kornouty, papírové obaly na květináče, papírové podtácky, papírové vlajky, penály, plakáty, plány, podložky na stůl, podtácky pod pivní sklenice, pohlednice, potřeby pro psaní, poutače z papíru nebo lepenky, pouzdra na psací potřeby (papírnické zboží), prospekty, prostírání z papíru, předlohy na obkreslování, předlohy na vyšívání, psací papír, psací podložky s klipem, psací potřeby, razítka, reklamní tabule z papíru nebo lepenky, sáčky (obálky, váčky) z papíru nebo plastických hmot na balení, samolepky (papírnické zboží), soupravy na kreslení, stojánky na fotografie, stojánky na pera a tužky, šablony, štítky z papíru nebo lepenky, tiskoviny, tisky (rytiny), tištěné kupóny, tištěné publikace, tužky, visačky na jmenovky (kancelářské potřeby), visačky na lahve, z papíru nebo lepenky, vývěsní štíty z papíru nebo lepenky, vzory na vyšívání, washí (japonský papír), záložky do knih, zápisníky, zeměpisné mapy, zpravodaje; (18) batohy, dámské peněženky, deštníky, kabelky, klíčené sáčky (obálky, váčky) na balení, obaly na deštníky, pouzdra na klíče, pouzdra na platební karty, pouzdra na vizitky, tašky, vizitkovníky; (21) brčka na pití, čajové konvice, dekorativní předměty z porcelánu, dózy, boxy a nádoby pro použití v domácnosti a kuchyni, džbány, figurky z porcelánu, keramiky, kameniny, terakoty nebo skla, formy a tvořítka na led, hrnčičské výrobky, hrnky, chladičské kostky (do nápojů), chladičské lahve, chňapky, kapesní lahve, karafy, kávové servisy (stolní nádoby), kbelíky na led, keramika pro použití v domácnosti, kleštíčky na led, konve na zalévání, konvice na kávu, ne elektrické, korbele, koše pro použití v domácnosti, koštyče na víno, kovové nádoby na přípravu zmrzlin a ledových nápojů, krabičky na čaj, krabičky na mýdlo, krabičky ze skla, kuchyňské dózy a krabičky, kuchyňské potřeby, květináče, lahve, malované skleněné výrobky, máselníčky, misky, naběračky na víno, naběračky na zmrzlinu, nádoby, nádoby na led, nádoby na pití, obaly na květináče, ne papírové, papírové nebo plastové kelímky, papírové talíře, pepřenky, podložky na odložení čajových sáčků, podložky pod (horké) nádoby, ne papírové nebo textilní, podšálky (talířky), podtácky, ne papírové nebo textilní, pohárky na vejce, pokladničky na mince, poklopy na sýr, práskované sklo pro dekorativní účely, prostírání, ne papírové nebo textilní, prostředky k vykuřování vonnými látkami, ruční mlýnky na kávu, sítko na louhování čaje, sítko na slévání čaje, skleněné dózy, skleněné misky, sklenice (nádobí), sklenice na svíčky (svícny), sošky z porcelánu, keramiky, kameniny, terakoty nebo skla, stojánky na ubrusky (stolování), svícny, šálky (hrníčky), šejkry, textilní obaly na čajové nádoby sloužící k udržení teploty nápoje, tyčinky na míchání koktejlů, umělecká díla z porcelánu, keramiky, kameniny, terakoty nebo skla, vajíčka na čaj (čajítka), vázy, viněty na karafy, výrobky z porcelánu; (25) barety, bryndáčky, ne papírové, čapky, čelenky (oděvy), čepice, košile, kravaty, kšandy, kšiltý (k nošení na hlavě), opasky na peníze (oděvy), papírové klobouky (oděvy), plážové oděvy, pokrývky hlavy, ponožky, rukavice (oděvy), svetry, šátky a šály, šátky Bandana, trička, trikoty, vesty; (38) komunikace a přenos dat prostřednictvím veřejné nebo neveřejné telekomunikační sítě včetně Internetu, pomocí telefonů, telefaxů, satelitů, počítačů či terminálů nebo jakýmkoliv jinými prostředky, včetně přenosu elektronické pošty a přenosu dat v reálném čase (přenosu zvuku, obrazu, textu nebo jiných dat či informací), poskytování obsahu včetně šíření a zpřístupňování elektronických tiskovin, časopisů, periodik, knih a jiných dat

prostřednictvím veřejné nebo neveřejné telekomunikační sítě včetně Internetu; (42) design domovských a webových stránek, designové služby týkající se výkladních skříní obchodů, grafický design, navrhování log na trička, navrhování log pro firemní identitu, navrhování obalů, počítačové programování, převod dat nebo dokumentů z fyzických nosičů na elektronická média, ukládání elektronických dat, umělecký design.

(730) **Zeman Juraj Ing.**, Sadová 15, Mikulov, 69201, CZ

(210) **O-547311**

(220) 16.04.2018

(320) 16.04.2018

(511) 35, 40, 41

(540)



Remobil

(510) (35) reklama, marketing a propagační služby; (40) zpracování a přeměna materiálů; (41) služby v oblasti vzdělávání, zábavy a sportu.

(591) Barevná

(730) **Envisolution, s.r.o.**, Hradební 856/10, Hradec Králové, 50003, CZ

(210) **O-547322**

(220) 16.04.2018

(320) 16.04.2018

(511) 5, 16, 35

(540)



Kylotan Neo
valsartan

(510) (5) farmaceutické přípravky; (16) tiskoviny; (35) reklama, propagace a maloobchodní prodej farmaceutických výrobků.

(591) Barevná

(730) **Richter Gedeon Nyrt.**, Gyömrői út 19-21, 1103 Budapest, HU

(740) Bird & Bird s.r.o. advokátní kancelář, Mgr. Vojtěch Chloupek, advokát, Na Příkopě 583/15, Praha 1, 11000

(210) **O-547323**

(220) 16.04.2018

(320) 16.04.2018

(511) 5, 16, 35

(540)



Kylotan plush
valsartan + hydrochlorothiazid

(510) (5) farmaceutické přípravky; (16) tiskoviny; (35) reklama, propagace a maloobchodní prodej farmaceutických výrobků.

(591) Barevná

(730) **Richter Gedeon Nyrt.**, Gyömrői út 19-21, 1103 Budapest, HU

(740) Bird & Bird s.r.o. advokátní kancelář, Mgr. Vojtěch Chloupek, advokát, Na Příkopě 583/15, Praha 1, 11000

(210) **O-547324**

(220) 16.04.2018

(320) 16.04.2018

(511) 5, 16, 35

(540)



mertetil
rosuvastatin

(510) (5) farmaceutické přípravky; (16) tiskoviny; (35) reklama, propagace a maloobchodní prodej farmaceutických výrobků.

(591) Barevná

(730) **Richter Gedeon Nyrt.**, Gyömrői út 19-21, 1103 Budapest, HU

(740) Bird & Bird s.r.o. advokátní kancelář, Mgr. Vojtěch Chloupek, advokát, Na Příkopě 583/15, Praha 1, 11000

(210) **O-547325**

(220) 16.04.2018

(320) 16.04.2018

(511) 5, 16, 35

(540)



mertetil
rosuvastatin

(510) (5) farmaceutické přípravky; (16) tiskoviny; (35) reklama, propagace a maloobchodní prodej farmaceutických výrobků.

(730) **Richter Gedeon Nyrt.**, Gyömrői út 19-21, 1103 Budapest, HU

(740) Bird & Bird s.r.o. advokátní kancelář, Mgr. Vojtěch Chloupek, advokát, Na Příkopě 583/15, Praha 1, 11000

(210) **O-547326**

(220) 16.04.2018

(320) 16.04.2018

(511) 5, 16, 35

(540)



AMLATOR
atorvastatin + amlodipin

(510) (5) farmaceutické přípravky; (16) tiskoviny; (35) reklama, propagace a maloobchodní prodej farmaceutických výrobků.

(591) Barevná

(730) **Richter Gedeon Nyrt.**, Gyömrői út 19-21, 1103 Budapest, HU

(740) Bird & Bird s.r.o. advokátní kancelář, Mgr. Vojtěch Chloupek, advokát,
Na Příkopě 583/15, Praha 1, 11000

(210) **O-547327**
(220) 16.04.2018
(320) 16.04.2018
(511) 32, 40, 43
(540)

pivovar
MØK

(510) (32) piva všeho druhu, radlery, nealkoholické nápoje, přípravky ke zhotovování nápojů; (40) pivovarnictví, sladovnictví, výroba piva, výroba sladových nápojů, odborné poradenství v oblasti vaření piva; (43) služby zajišťující stravování a nápoje, hostinská činnost, provoz restaurace, pivnice, služby zajišťující dočasné ubytování, zásobování (catering), gastronomické služby.

(591) Barevná
(730) **Radek Mikuláš**, Hrázka 600/16, Brno, Medlánky, 62100, CZ
(740) INPARTNERS GROUP, Mgr. Simona Hejdová, Koliště 1965/13a, Brno, Černá Pole, 60200

(210) **O-547328**
(220) 16.04.2018
(320) 16.04.2018
(511) 5, 16, 35
(540)

 **Coltowan**

(510) (5) farmaceutické přípravky; (16) tiskoviny; (35) reklama, propagace a maloobchodní prodej farmaceutických výrobků.

(591) Barevná
(730) **Richter Gedeon Nyrt.**, Gyömrői út 19-21, 1103 Budapest, HU
(740) Bird & Bird s.r.o. advokátní kancelář, Mgr. Vojtěch Chloupek, advokát,
Na Příkopě 583/15, Praha 1, 11000

(210) **O-547329**
(220) 16.04.2018
(320) 16.04.2018
(511) 5, 16, 35
(540)

 **Ames**
lisinopril / amlodipin

(510) (5) farmaceutické přípravky; (16) tiskoviny; (35) reklama, propagace a maloobchodní prodej farmaceutických výrobků.

(591) Barevná
(730) **Richter Gedeon Nyrt.**, Gyömrői út 19-21, 1103 Budapest, HU
(740) Bird & Bird s.r.o. advokátní kancelář, Mgr. Vojtěch Chloupek, advokát,
Na Příkopě 583/15, Praha 1, 11000

(210) **O-547340**
(220) 16.04.2018
(320) 16.04.2018
(511) 9, 11, 37, 39, 42
(540)

 **E-CENTRUM**

(510) (9) elektrické přístroje a zařízení spadající do této třídy, zejména přístroje k měření a regulaci, přístroje a nástroje pro vedení, přepínání, přeměnu, akumulaci, regulaci nebo řízení elektrických veličin, elektroinstalační materiál a prvky, elektrické vodiče, zejména kabely, spojky a pojistky elektrického vedení, prodlužovací příklady, vícenásobná zásuvková pole, vypínače a zásuvky, rozbočovače, vidlice, flexošňury, jističe a pojistky, elektrické vodiče, přípojky a spojky elektrického vedení, spínací hodiny a rozvodné krabice, desky a skříně, elektrické transformátory, přístroje na lokalizování závad na elektrickém vedení, rozvaděče, usměrňovače a přerušovače elektrického proudu, automatické a časové vypínače, elektronické přístroje a zařízení, zejména elektronická ochranná zařízení, zvláště pak přepětové ochrany, přístroje na dálkové ovládání, přístroje na kontrolu tepla, poplašné přístroje, zkušební přístroje, řídicí systémy pro vzduchotechnické jednotky; (11) svítidla, elektrické lampy, lustry a zářivky, stropní světla, žárovky, lampová stínidla, přístroje a zařízení pro osvětlení, světelné zdroje, chrániče osvětlovacích těles, přístroje pro topení, topné systémy, tepelná čerpadla, regulační zařízení pro regulaci topných systémů, zdroje tepla jako kamna, sporáky, prostorová topidla, krby, podlahová topení, kotle a jejich příslušenství, plynové hořáky, kotle na pevná paliva, kotle vytápěné plynem, expanzní nádoby, radiátory, ventily, kohouty, regulační ventily k radiátorům, komínové klapky, ochranné klapky proti ohni, nádoby na topná média, přímotopná elektrická topidla, výměníky, ohřivače vody, ohřivače vzduchu, tepelné registry, elektrické ohřivače vody, zařízení pro solární ohřev, regulace a regulační technika související s vytápěním, rozvodem plynu, vody a odpadní vody, klimatizace, klimatizační jednotky, klimatizační zařízení, klimatizační ventily, upevňovací prvky klimatizační techniky, zařízení k zvlhčování i k odvlhčování vzduchu, konvektory, ventilátory; (37) poradenská činnost v oblasti elektroinstalačního materiálu a osvětlovací a tepelné techniky, odborné posudky v této oblasti; (39) rozvážková služba; (42) návrhy osvětlení a světelné technické výpočty, odborné posudky v uvedené oblasti.

(591) Barevná
(730) **ELEKTROCENTRUM TRADING spol. s r. o.**, Tovární 1137/45,
Olomouc, Hodolany, 77200, CZ
(740) Halaxová & Halaxová TETRAPAT, Mgr. Eva Halaxová, Jinonická
804/80, Praha 5, Košíře, 15800

(210) **O-547402**
(220) 18.04.2018
(320) 18.04.2018
(511) 35, 39, 41
(540)



(510) (35) obchodní služby a informace pro spotřebitele, maloobchod a velkoobchod s oděvy, hrnky, keramickými a porcelánovými výrobky, sklem, psacími potřebami, kempingovým a outdoorovým vybavením, sportovními potřebami, svítilnami, nářadím, přívěsky a klíčenkami; (39) doprava a přeprava, pronájem dopravních prostředků, doprava a přeprava, organizování prohlídek pamětihodností a okružních jízd, služby průvodců a organizování cest a výletů; (41) služby v oblasti vzdělávání, zábavy a sportu, služby v oblasti sportu a fitness.

(591) Barevná
(730) **ADVENTUREGUY s.r.o.**, Radlická 348/142, Praha 5, 15000, CZ

(210) **O-547413**
(220) 18.04.2018
(320) 18.04.2018
(511) 5
(540)

AZALEX

(510) (5) farmaceutické výrobky, vitamíny, potravinové a výživové doplňky.
(730) **Zentiva Group, a.s.**, U kabelovny 130/22, Praha 10, Dolní Měcholupy, 10237, CZ
(740) **CJKIT ČERVENKA TURKOVÁ & PARTNERS** Advokátní, patentová a známková kancelář, Mgr. Radka Červenková advokátka, Anny Letenské 34/7, Praha 2, Vinohrady, 12000

(210) **O-547422**
(220) 18.04.2018
(320) 18.04.2018
(511) 25, 35, 40
(540)



(510) (25) džíny a džínové oblečení, džínové bundy, džínové oděvy, džínové obleky, džínovina (denim), pláště z džínoviny, boty šněrovací, bundy sportovní, bundy sportovní s kapucí, čepice, čepice se štítkem, kabáty krátké, svrchní kabáty, kalhoty, kapuce, klobouky, kombinézy, konfekce, košile, košilová sedla, kostýmy, obleky, kotníčkové boty, legíny, limce, manžety, oblečení, obuv (svršky), obuv, oděv svrchní, opasky, pantofle, pytle na oděvy, saka, sandály, šatové sukně, šaty dámské, šle, sukně, svetry/pulovry, trička, vesty; (35) administrativní zpracování nákupních objednávek, aktualizování reklamních materiálů, design reklamních materiálů, dodavatelské služby pro třetí osoby, inzerce poštou, komunikační média (prezentace výrobků v komunikačních médiích pro účely maloobchodu), marketing, marketingové studie, módní přehlídky pro reklamní účely, nákupní ceny, velkoobchodní ceny (analýzy -), obchodní činnost (poradenství v -), prezentace výrobků v komunikačních médiích pro

účely maloobchodu, psaní reklamních textů, rady pro spotřebitele, reklama, reklama on-line, reklamní materiály (pronájem, aktualizování -), rozhlasová reklama, rozšiřování reklamních materiálů zákazníkům, srovnávací služby, televizní reklama, venkovní reklama, vzorky zboží (distribuce), předvádění zboží; (40) apretace textilií, barvení látek, barvení textilu a textilií, bělení látek, čištění povrchů, dámské krejčovství, informace o zpracování materiálů, krejčovství, lemování nebo obšívání látek, lemování oděvů, leštění kůže, saténování, nemačková úprava šatstva, barvení obuvi, úprava oděvů, přešívání oděvů, úprava a zpracování textilií, vyšívání, šití, šití (zakázková výroba), poskytování informací vztahujících se k šití šatů, zakázkové krejčovství, pánské krejčovství, krejčovské služby, krejčovství (výroba na zakázku), poskytování informací vztahujících se ke krejčovství.

(591) Barevná
(730) **Patrik Diamant s.r.o.**, Polská 1518/44, Praha, 12000, CZ
(740) **DIAMANT & PARTNERS s.r.o.**, advokátní kancelář, Karlovo náměstí 17, Praha, 12000

(210) **O-547434**
(220) 19.04.2018
(320) 19.04.2018
(511) 8, 16, 21, 35, 40
(540)

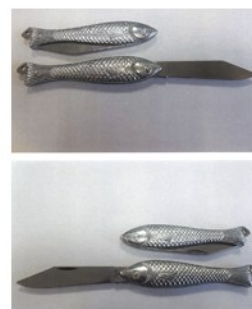

(554) Prostorová
(510) (8) nožičské výrobky, nože, nože vyrobené z vzácných kovů, kapesní nože, nože na vyřezávání, nože lovecké, nože na čištění ryb, rybářské nože, zavírací nože, nože do domácnosti, univerzální nože, vrhací nože, žabky (zahradnické nože), kuchyňské nože, čepele nožů, rukojeti nožů, příbory, příbory pro děti, kapesní nůžky, brousky na nože (ruční nástroje), brusné ocilky, nástroje na ostření čepele nože, nástroje na broušení ostří; (16) dárkové krabice, dárkové poukázky, dárkové tašky, fólie na balení dárků, jmenovky na dárky, balicí materiály, balicí lepenkové krabice, balicí tašky, sáčky z papíru, krabice lepenkové, kartónové krabice, balicí materiály z plastu, bublinkové fólie na balení, bublinkové obaly, brožury, časopisy, periodika, časopisy s plakáty, fotografie, mapy, pohlednice, tisky (rytiny), kalendáře, stolní kalendáře, kapesní diáře, kapesní kalendáře, kapesní zápisníky a záznamníky, prospekty, kartičky na poznámky, obaly na zápisníky, nálepky, nálepky na auta, omalovánky, sešity, suché obtisky, 3D obtisky k použití na jakýkoliv povrch, dočasné tetování, etikety, kromě textilních, tužky, mechanické tužky; (21) domácí nebo kuchyňské potřeby, s výjimkou potřeb z drahých kovů, nádobí pro domácnost, nádobí do trouby, nádobí na pečení, kuchyňské formy, formy a formičky na čokoládu, kovové nádobí, krabice na jídlo, otvíráky na láhve s noži, otvíráky vína, vývrtky, škrabky (kuchyňské potřeby), špižy (kuchyňské potřeby), jehlice na vaření; (35) maloobchod a velkoobchod s nožičským zbožím a nožičskými výrobky, maloobchod a velkoobchod s domácími a kuchyňskými potřebami, reklama, propagace, marketing; (40) zpracování kovů (formování), zpracování kovů (kování), zpracování kovů (lisování) zpracování kovů (ražení), zpracování kovů (smaltování), zpracování kovů (temperování), zpracování kovů (tvarování), zpracování (obrábění kovů), lisování kovů, ražení (lisování), řezání kovů, tvarování kovů, vrtání kovů, konečná úprava kovů, stříhání kovů, svařování, tepelné zpracování kovů, frézování, pájení kovů, kalení kovů, lití kovů, vstřikování kovů, odlévání kovů, čištění, broušení, elektroforetické povrchové úpravy, leštění nerezavějící oceli, chromování, chromování kovových výrobků, galvanizace, galvanické pokovování, kadmiování, řezání materiálů, smaltování kovů, zlacení, pozlacení, stříbření, niklování, žárové zinkování, práškové nátěry, rytí, gravírování, rytí laserem, aplikace výtvarných vzorů na kovové výrobky, kovotěpectví, aplikace otěruvzdorných nátěrů na kovy a plasty, digitální

tisk, digitální úprava fotografií, 3D tisk, dokončovací tiskařské práce (skládání, řezání), zakázková výroba výrobků výše uvedených ve tř. 8, 16 a 21.

- (591) Barevná
(730) **Mikov s.r.o.**, Mikulášovice 741, Mikulášovice, 40779, CZ
(740) Ing. Marie Smrčková, patentový zástupce, Ing. Marie Smrčková, Velflíkova 1431/10, Praha 6, 16000

- (210) **O-547442**
(220) 19.04.2018
(320) 19.04.2018
(511) 41, 43, 45
(540)



- (510) (41) klubové služby (zábava nebo vzdělávání), kulturní, vzdělávací a zábavní služby poskytované uměleckými galeriemi, pořádání a vedení seminářů, pořádání a vedení workshopů (školení), školení; (43) bary, kavárny, pronájem jednacích místností; (45) astrologické poradenství, duchovní poradenství, sestavování horoskopů, výklad karet.
(591) Barevná
(730) **Kudinova Elina**, Pod zahrady 367, Přezletice, 25073, CZ

- (210) **O-547444**
(220) 19.04.2018
(320) 19.04.2018
(511) 16, 35, 41, 42, 44
(540)



- (510) (16) papír, periodické a neperiodické tiskoviny, knihy, noviny, učebnice, papír obalový, fotografie, samolepky, reklamní tiskoviny, firemní tiskoviny, diáře, kalendáře, brožury, letáky, učební, školní a psací potřeby spadající do této třídy; (35) činnost podnikatelských, ekonomických a organizačních poradců, automatizované zpracování obchodních dat, služby databank, správa a prodej obchodních dat, administrativní práce, průzkumy trhu, podnikatelský průzkum, obchodní statistiky, reklamní a marketingová činnost, reklamní a prodejní akce, předvádění výrobků, distribuce zboží a šíření tiskovin k reklamním účelům, obchodní poradenství, manažerské služby, pomoc při řízení podniku a podnikání, obchodní zastoupení jiných podnikatelských subjektů - výrobců nebo prodejců, poskytování obchodních a prodejních informací, poskytování obchodních slev, zprostředkování služeb v rámci této třídy ve výše uvedených činnostech, maloobchodní, velkoobchodní a elektronický prodej tiskovin, odborných publikací, doplňků stravy, kosmetiky, potravin, léčiv, audio-vizuálních záznamů, softwaru, sportovních, zdravotních a rehabilitačních pomůcek; (41) náboženská a duchovní výchova, náboženské vzdělávání, organizace náboženských setkání, vzdělávací, školící a lektorské činnosti, pořádání kurzů a školení, výchovné činnosti, výchova dětí a mládeže, vydavatelské a nakladatelské činnosti, elektronické publikování, audio-vizuální produkce, fotografování, překladatelství a tlumočení, jazykové kurzy, sportovní činnosti, tělovýchova, fitness a wellness centra (poskytování služeb v rámci

této třídy), sportovní kluby, sportovní výuka, provoz a pronájem vzdělávacích, kulturních, společenských, zábavních nebo sportovních zařízení, služby zařízení pro rekondici a regeneraci spadající do této třídy, organizování a pořádání vzdělávacích, výchovných, společenských, kulturních, zábavních nebo sportovních akcí, poradenství a poskytování informací v oblasti vzdělávání, výchovy, kultury, zábavy a sportu, zprostředkování služeb ve výše uvedených činnostech v rámci této třídy; (42) provádění výkonu kontroly kvality výrobků, provádění výkonu kontroly kvality služeb různého charakteru, certifikační činnost (kontrola kvality), udělování značek kvality (kontrola kvality), testovací a kontrolní činnosti, expertizy v oblasti jakosti výrobků, biologický, chemický a fyzikální výzkum a vývoj, zkoušky materiálů, výzkumné a laboratorní činnosti, chemické analýzy, projektová a inženýrská činnost, konzultační a poradenská činnost v oblasti kontroly kvality výrobků a služeb; (44) naturopatické poradenství, zdravotní a lékařská péče, zdravotnická vyšetření a testy, služby alternativní medicíny, medicínální a léčebné poradenství, medicínální termografie, iridologie, elektroherbalismus, detoxikační zdravotní poradenství, imunologie, výživové a nutriční poradenství, dietetické poradenství, služby redukce váhy, fyzioterapie, rehabilitace, masážní a masérské služby, pronájem zdravotních a lékařských přístrojů a zařízení, lázeňské služby, relaxační a regenerační služby-sauna a lázně, péče o hygienu a krásu, zkrášlovací služby, služby vizážistů, kadeřnické a kosmetické služby, poradenství a konzultace v oblasti naturopatie, alternativní medicíny, zdraví, lékařství, hygieny a krásy, poskytování informací a zprostředkování služeb v oblasti naturopatie, alternativní medicíny, zdraví, lékařství, hygieny a krásy.

- (591) Barevná
(730) **Elisabeth Česká Kateřina Mgr.**, Hradiště na Pisku 83, Staré Hradiště, 53352, CZ
(740) Ing. Jiří Štělák, Šumberova 42, Praha 6, 16200

- (210) **O-547457**
(220) 19.04.2018
(320) 19.04.2018
(511) 33
(540)

AROMANTICO

- (510) (33) víno, bílé víno, šumivé víno, perlivé víno bílé i růžové (rosé).
(730) **Zámečník Jiří**, Polní 636, Dolní Dunajovice, 69185, CZ

- (210) **O-547464**
(220) 20.04.2018
(320) 20.04.2018
(511) 28, 35, 41
(540)



- (510) (28) hry, hračky a výrobky určené ke hraní, zařízení na videohry, cvičební a sportovní potřeby, vánoční ozdoby, asfaltové terče (hlinění holubi), atrakce do zábavních parků, autička na dálkové ovládání, autička na hraní, automatické zábavní hrací stroje na mince, balónky na hraní play, bazény ke hře, bedmintonové míčky, boby bob, boty na bruslení s upevněnými bruslemi, boxerské rukavice, boxovací pytle, brusle na led, bublifuky, čidla záběru (rybářské náčíní), činky, dáma (hra), deskové hry, destičky na plavání, dětské tříkolky (hračky), disky (sportovní náčíní), divadelní masky, domečky pro panenky, domino (stolní hra), draci, drony (hračky), držáky svíček na vánoční stromeček, duše do míčů na hraní, elektronické terče, figurky (hračky), golfové bagy na kolečkách nebo bez koleček, golfové hole, golfové rukavice, gymnastická nářadí, gyroskopy a stabilizátory letu do modelů letadel, harpunovací pušky, hod podkovou (hra), hokejky, horolezecké stupačky, horolezecké úvazky, houpačí koně, houpačky, hrací

automaty na hazardní hry, hrací automaty na mince, hrací deky (pro kojence), hrací karty, hrací žetony, hračky imitující kosmetiku, hračky pro domácí zvířata, hračky, hrany na lyže, hry pačinko, hry, hůlky pro mažoretky, chrániče holení, chrastítka, in-line kolečkové brusle, jehly do pumpiček na nafukování míčů na míčové hry, káča, vlček (hračky), kajaky na moře, kaleidoskopy, kapsle do pistolí (hračky), karnevalové masky, karty na bingo, klouzačky, kola na ruletu, kolečkové, kolenní chrániče (sportovní potřeby), koloběžky (hračky), konfety, kostky (stolní hra), kouzelnické potřeby, kroužky (hra, při které se kroužky házejí na kolíky), křída na kulečnicková tága, křídélka na plavání, kulečnicková počítadla, kulečnicková tága, kulečnickové koule, kulečnickové stoly, kulečnickové stoly s mincovníkem, kuličky (hra), kuželky (hra), kuželky ke kulečnickovým hrám, lahvičky pro panenky, lanka na surfy, létající talíře (hračky), loketní chrániče (sportovní potřeby), loutky, lovecké vábničky, luky na lukostřelbu, lyžařské vázání, lyže, mah-jong (čínská společenská hra), mantinely do kulečnickových stolů, marionety, maskovací clony (sportovní výstroj), masky (na hraní), matřošky (ruské do sebe zapadající dřevěné panenky), míče na hraní, míče na míčové hry, modely (hračky), modely vozidel, náboje do paintballových zbraní (sportovní výstroj), nafukovací pravidla do bazénů, navijáky na draky, obaly a tašky tvarované speciálně pro lyže a prkna na surfing, obaly na lyže, oblečení pro panenky, odrazové mřížky (sportovní náčiní), ochranné fólie pro displeje přenosných her, ochranné vycpávky (jako součást sportovní výstroje), ovladače herních konzolí, ovladače na hračky, ozdoby na vánoční stromček, s výjimkou osvětlení a cukrovinek, padákové kluzáky, pachové návnady pro lov a rybolov, pákové ovladače na videohry (joysticky), pákařské rukavice (vybavení pro hry), pálky (sportovní náčiní), panenky, papírové klobouky na večírky, pásky na plavání, pásy na plavání, piňatas (nádobky se sladkostmi nebo hračkami), pistole (hračky), plavecké ploutve, plovací vesty, plyšové hračky, plyšové hračky s dečkou, plyšoví medvídci, pohárky na hry s kostkami, pokojíčky pro panenky, posilovací stroje, posilovače prsních svalů (expandéry), postýlky pro panenky, praky (sportovní náčiní), prkna na bodyboarding, prkna na paddleboarding, prkna na surfing, prkna na windsurfing, pryskyřice pro atlety, přenosné hry a hračky s integrovanými telekomunikačními funkcemi, přenosné hry s displeji z tekutých krystalů, přístroje na arkádové videohry, přístroje na tělesná cvičení, přístroje na videohry, pumpičky speciálně upravené pro nafukování míčů na míčové hry, puzzle, rakety (sportovní náčiní), rehabilitační stroje, roboti (hračky), rogala, rukavice na baseball, rukavice na hry, rukávky na plavání, rybářské háčky, rybářské náčiní, rybářské navijáky, rybářské podběráky, rybářské pruty, rybářské splávky, rybářské vlasce, rytířské rukavice pro šerm, sáně (sportovní náčiní), síť (sportovní potřeby), síťky na motýly, skateboards, skluzavky, sněhové koule, sněžnice, snowboards, společenské hry, sportovní senzory pro muže (sportovní výstroj), stacionární kola na cvičení, startovací bloky (sportovní potřeby), stavebnice (hračky), stavebnice modelů (hračky), stavebnicové kostky (hračky), stěžně na windsurfing, stírací losy pro loterijní hry, stojany na vánoční stromček, stoly na stolní fotbal, stoly na stolní tenis, stoupací pásy (na skluznice lyží), stroje na házení míčků, struny pro výplet raket, střívkva pro rybolov, střívkové výplety raket, stuhy na moderní gymnastiku, šachovnice, šachovnice na dámu, šachy, šermířské masky, šermířské rukavice, šermířské zbraně, šipky (hra), škrabošky, špičky na kulečnicková tága, tašky na kriket, tělocvičná nářadí, tenisové nahrávací stroje, tenisové síť, terče, těsta na modelování (hračky), trampolíny, trapézy na windsurfing, trenažéry na cvičení, třaskavé kapsle (hračka), tvárné hmoty (hračky), tyče pro skok o tyči, umělé rybářské návnady a nástrahy, umělý sníh na vánoční stromčeky, válce pro stacionární kola na cvičení, vánoční praskací kreky (zábavné předměty), vánoční stromčeky ze syntetických materiálů, vnařidla a návnady pro lov nebo rybolov, vodní lyže, vozíky na golfové bagy, vrhačky asfaltových terčů (hliněných holubů), vřhčáby (desková hra), vrše (pastí na ryby), vybavení na lukostřelbu, vycpané hračky, vycpohávka na upravení stopy po dopadu míčku (příslušenství na golf), vystřelovací konfety (zábavné předměty na večírky), vzduchové pistole (hračky), vzpěračské činky, vzpěračské pásy (sportovní výstroj), zábavné předměty na párty, zábavné předměty žertovné, zařízení a náčiní na bowling, zařízení na hry, závěsné kluzáky, závěsné kolotoče (mobily), zbraně na paintball (sportovní výstroj), zvonky na vánoční stromček, žetony na hazardní hry; (35) reklama, propagace, řízení obchodní činnosti, obchodní administrativa, kancelářské práce, administrativní služby, administrativní zpracování objednávek, aktualizace a údržba dat v počítačových databázích, aktualizace a údržba údajů v rejstřících, aktualizace reklamních materiálů, analýza nákladů a cen, cílené zasílání reklamních materiálů, cílený marketing, fakturace, fotokopírování, grafická úprava pro reklamní účely, indexace webových stránek pro obchodní nebo reklamní účely, kopírování dokumentů, marketing, marketing v rámci softwarového publikování, nábor zaměstnanců, návrh reklamních materiálů, obchodní informace a rady pro

spotřebitele ve výběru produktů a služeb, obchodní zprostředkovatelské služby, online inzerce v počítačové síti, optimalizace návštěvnosti webových stránek, optimalizace vyhledávačů pro účely podpory prodeje, plánování schůzek, podpora prodeje jiných osob, poptávky, poradenství v oblasti, komunikačních strategií při styku s veřejností, poradenství v oblasti komunikačních strategií v reklamě, pořádání módních přehlídek pro reklamní účely, pořádání veletrhů pro obchodní či reklamní účely, pořádání výstav pro obchodní či reklamní účely, poskytování obchodních informací prostřednictvím webových stránek, prezentace výrobků v komunikačních médiích pro účely maloobchodu, pronájem prodejních stánků, pronájem reklamního materiálu, provozování online trhu pro kupující a prodejce výrobků a služeb, příprava daňových příznání, příprava výplatních listin, psaní reklamních textů, psaní scénářů pro reklamní účely, reklama, rozhlasová reklama, řízení obchodní činnosti nezávislých poskytovatelů služeb, řízení obchodní činnosti sportovců, řízení obchodní činnosti výkonných umělců, sestavování statistiky, sjednávání a uzavírání obchodních transakcí pro třetí strany, sjednávání obchodních smluv pro jiné osoby, služby registrace darů, správa zákaznických věrnostních programů, styk s veřejností, subdodavatelské služby, systematizace údajů do počítačových databází, šíření reklamních materiálů, šíření vzorků, televizní reklama, účetnictví, vedení počítačové evidence, venkovní reklama, vydávání reklamních textů, vyhledávání sponzorů, vyhledávání údajů v počítačových souborech pro jiné osoby, vyhotovování výpisů z účtu, vylepování plakátů, výroba reklamních filmů, zaznamenávání písemných sdělení a údajů, zpracování textu; (41) vzdělávání, školení, zábava, sportovní a kulturní činnosti, dálkové vzdělávání, diskotéky, divadelní představení, elektronické publikování, filmové projekce, fotografování, fotografování na mikrofilm, gymnastický výcvik, hudební produkce, informace o rekreaci, informace o vzdělávání, informace o zábavě, karaoke, klubové služby, knihovnické služby, korespondenční kurzy, koučink, měření času při sportovních akcích, náboženská výchova, nahrávání videokazet, obrazové zpravodajství, online vydávání elektronických knih a časopisů, organizování zábavních akcí, cosplay, plánování večírků, pojízdné knihovny, poradenství pro volbu povolání, pořádání a uvádění koncertů, pořádání a vedení konferencí, pořádání a vedení kongresů, pořádání a vedení osobních vzdělávacích fór, pořádání a vedení seminářů, pořádání a vedení symposií, pořádání a vedení workshopů, pořádání estrád, pořádání loterií, pořádání módních přehlídek pro zábavu, pořádání plesů, pořádání soutěží, pořádání soutěží krásy, pořádání sportovních soutěží, pořádání výstav ke kulturním nebo vzdělávacím účelům, poskytování elektronických publikací online bez možnosti stažení, poskytování filmů bez možnosti stažení prostřednictvím videa na objednávku, poskytování her online z počítačové sítě, poskytování hudby online bez možnosti stažení, poskytování videí online bez možnosti stažení, praktický výcvik, prázdninové tábory, produkce estrád, pronájem sportovišť, provozování heren, provozování muzea, provozování rekreačních zařízení, provozování sportovních zařízení, provozování zoologických zahrad, předprodej vstupenek, předvádění varietních představení, předvádění živých vystoupení, psaní a skládání písní, psaní filmových scénářů, psaní textů, rezervace vstupenek na estrády, rozhlasová zábava, skládání hudby, služby klubů zdraví, soukromá výuka, sportovní tábory, školení, školení prostřednictvím simulátorů, školní vzdělávání, tělesná výchova, vedení kurzů kondičního cvičení, vedení túr s horským průvodcem, vydávání knih, vydávání textů, s výjimkou reklamních, výroba filmů, s výjimkou reklamních, výroba rozhlasových a televizních programů, výuka, vzdělávací služby, zábava, zábavní parky.

(730) **Mikulášik Jakub**, Kmochova 2322/2, Šumperk, 78701, CZ

(740) JUDr. Miloš Slabý, Nádražní 381/9, Mohelnice, 78985

(210) **O-547467**
(220) 20.04.2018
(320) 20.04.2018
(511) 16, 32, 35
(540)



(510) (16) papír a lepenka, tištěné materiály, potřeby pro vazbu knih, fotografie, papírnické zboží a kancelářské potřeby s výjimkou nábytku, lepidla jako kancelářské nebo domácí potřeby, potřeby pro umělce a malíře, malířské štětce, instruktážní a výukové materiály, plastové archy, fólie a sáčky pro ovinování a balení, tiskařské typy, štočky; (32) piva, minerální a sycené vody a jiné nealkoholické nápoje, ovocné nápoje a ovocné šťávy, sirupy a jiné přípravky pro přípravu nápojů; (35) reklama, řízení obchodní činnosti, obchodní administrativa, kancelářské práce.

(730) **Final idea s.r.o.**, Revoluční 1082/8, Praha 1, 11000, CZ

(210) **O-547475**
(220) 20.04.2018
(320) 20.04.2018
(511) 9, 16, 28, 41, 42
(540)



(510) (9) počítačový software a nahané počítačové programy pro vzdělávací účely, audiovizuální vyučovací přístroje pro školy, vzdělávací počítačové operační programy a to i nahané, počítačové softwarové aplikace a to i stahovatelné pro vzdělávací účely, elektronická světelná ukazovátka jako vyučovací pomůcky, počítačové hry, software pro vzdělávací účely pro žáky a pedagogy, podložky pro myš k ovládní počítače, elektronické publikace a to i stahovatelné pro vzdělávací účely pro žáky a pedagogy, počítačové programy a to i stahovatelné pro vzdělávací účely pro žáky a pedagogy; (16) periodické publikace, tištěné publikace, příručky, prospekty, časopisy, oběžníky, letáky, alba, pohlednice, fotografie, grafická zobrazení, kalendáře, katalogy, knihy, komiksy, noviny, plakáty, grafické reprodukce, ročenky, tiskoviny, formuláře, reklamní tabule z papíru, kartonu nebo lepenky, vyučovací a vzdělávací prostředky a školní potřeby pro žáky a učitele, zařazené v této třídě, papírenské zboží; (28) hry, hračky a figurky jako hračky; (41) vzdělávání, vyučování, školení, vedení vzdělávacích akademií, organizování a vedení konferencí a seminářů, vydávání textů, vyjma reklamních, vydávání knih, online vydávání elektronických knih a časopisů, organizování vědomostních nebo zábavních soutěží, korespondenční vzdělávací kurzy, informace o vzdělávání a výchově, organizování a vedení vzdělávacích fór s osobní účastí, online poskytování počítačových her a to i z počítačových sítí, online poskytování elektronických publikací a to i bez možnosti jejich kopírování, organizování a vedení kongresů, koučování a školení, školské vzdělávací služby; (42) obnovování počítačových databází, programování vzdělávacích software, instalace počítačového software pro vzdělávací účely, zhotovování kopií počítačových programů pro vzdělávací účely, půjčování počítačových programů pro vzdělávací účely, aktualizování počítačového software pro vzdělávací účely, poskytování internetových vyhledávačů, tvorba

počítačového software pro vzdělávací účely pro potřeby žáků a pedagogů, tvorba webových stránek a to i pro třetí osoby, převod a konverze počítačových programů anebo údajů pro vzdělávací účely, poradenství při tvorbě webových stránek, poradenství v oblasti informačních technologií pro oblast vzdělávání, poskytování informací o počítačových technologiích a programování prostřednictvím webových stránek pro potřeby žáků a pedagogů.

(730) **BSP Training, s.r.o.**, K Železnej studienke 27, 811 04 Bratislava, SK
(740) JUDr. Aleš Zábřeh, Na Beránce 2, Praha 6, 16000

(210) **O-547487**
(220) 21.04.2018
(320) 21.04.2018
(511) 16, 38, 41
(540)

KURÁŽ

(510) (16) časopisy periodické a neperiodické, dětské časopisy, časopisy o obraně a bezpečnosti; (38) šíření periodik a časopisů prostřednictvím internetu, rozhlasové a televizní vysílání; (41) vzdělávání, školení, zábava, sportovní a kulturní činnosti.

(730) **Borůvka Jan Bc.**, Trávníčkova 1773/23, Praha 5, Stodůlky, 15500, CZ
(740) JUDr. Pavel Brach, advokát, Klapálkova 3132/4, Praha 4, Chodov, 14900

(210) **O-547550**
(220) 24.04.2018
(320) 24.04.2018
(511) 14, 20, 35
(540)

ARANYS

(510) (14) šperkovnice pro uložení šperků, spony pro šperky, klenoty a šperky, bižuterie, drahé kameny, polodrahokamy, perly, drahé kovy, jakož i jejich imitace, hodinky, medaile a mince z drahých kovů, ocelové šperky; (20) šperkovnice pro vystavení šperků, skříňky na šperky; (35) obchodování s výrobky: šperkovnice pro uložení šperků, spony pro šperky, klenoty a šperky, bižuterie, drahé kameny polodrahokamy, perly, drahé kovy, jakož i jejich imitace, hodinky, medaile a mince z drahých kovů, ocelové šperky, šperkovnice pro vystavení šperků, skříňky na šperky.

(730) **Aranjosiová Lenka**, Palackého 1445/28, Přerov, Přerov I-Město, 75002, CZ

(740) Halaxová & Halaxová TETRAPAT, Mgr. Eva Halaxová, Jímonická 804/80, Praha 5, Košíře, 15800

(210) **O-547557**
(220) 24.04.2018
(320) 24.04.2018
(511) 43
(540)



(510) (43) hostinská činnost, ubytovací služby, hotelové služby, penziony, bary, restaurace, kavárny, vinárny, vinotéky, provoz cukráren, bufety, jídelny, samoobslužné restaurace, provoz venkovní zahrádky (restaurace), rychlé

občerstvení, hromadné stravování, kiosky s rychlým občerstvením, poskytování občerstvení.

(730) **Machala Roman**, Osvozen 24, Slavičín, 76321, CZ

(740) Ing. Zdeněk Kučera, Dlouhá 207 (P.O.Box 92), Slušovice, 76315

(210) **O-547560**

(220) 25.04.2018

(320) 25.04.2018

(511) 32

(540)

Tvoje mistrovství, tvoje království

(510) (32) aperitivy nealkoholické, nealkoholické nápoje, jablečný mošt (nealkoholický), pivo a pivovarnické výrobky, nealkoholické pivo, ochucené pivo, pivo s nízkým obsahem alkoholu, sladové pivo, sladové nápoje, výtažky z chmele na výrobu piva, míchané nápoje s obsahem piva, nápoje na bázi piva, mošty, přípravky na výrobu nápojů, zázvorové pivo, prášky na přípravu šumivých nápojů, příchutě na výrobu nápojů, minerální vody, limonády, džusy, energetické nápoje, šumivé nápoje, ovocné šťávy a nápoje, sirupy na výrobu nápojů.

(730) **Heineken Česká republika, a.s.**, U Pivovaru 1, Krušovice, 27053, CZ

(740) JUDr. Milan Kyjovský, advokát, Poštovská 455/8c, Brno, Brno-město, 60200

(210) **O-547563**

(220) 25.04.2018

(320) 25.04.2018

(511) 35, 38, 41, 42

(540)



(510) (35) shromažďování, poskytování, třídění, překlad nebo jiné zpracování obchodních nebo podnikatelských informací včetně vytváření, zpracování a třídění dat v rámci databází, pomoc při řízení obchodní činnosti, průzkum trhu, šíření propagačních informací, zejména systemizace informací do počítačových databází, zpracování specializovaných podnikových evidencí, reklamní a propagační činnost, rozšiřování a poskytování reklamních a inzertních materiálů - periodických a neperiodických tiskovin, zejména novin, časopisů určených pro reklamu a propagaci, prospektů, letáků, katalogů, reklamní literatury, brožur v tištěné podobě, na jiných nosných médiích, či prostřednictvím sítě internet nebo jiné obdobné veřejné či neveřejné telekomunikační sítě; (38) šíření informací na internetu, samostatný přenos dat nebo informací prostřednictvím telekomunikačních zařízení, počítačů, mobilních telefonů, služby zabezpečující audiovizuální komunikaci prostřednictvím informačních telekomunikačních sítí, například počítačové sítě internet, mobilních telefonů, satelitu, rozšiřování, zveřejňování a přenos informací prostřednictvím informačních a telekomunikačních zařízení a sítí, mobilních telefonů, satelitů, výměna a šíření informací a zpráv pomocí telekomunikačních sítí, datových sítí, informační nebo komunikační nebo elektronické techniky, on-line chat, room/diskusní skupiny na internetu a na sítí mobilních telefonů, elektronické nástěnky (služby), telekomunikační služby, poskytování přístupu k on-line službám, služby webových portálů, komunikace mobilními telefony a počítačová komunikace, posílání zpráv, pošta (elektronická), přenos zpráv a obrazových informací pomocí počítačů, šíření elektronických publikací v elektronické podobě pomocí počítačových a telekomunikačních sítí, pomocí mobilních telefonů, satelitu apod., komunikace a transakce v síti, služby datové sítě, pronájem informačních a komunikačních míst, služby krátkých textových zpráv a mobilních multimediálních zpráv MMS; (41) elektronické publikování (DTP), poskytování on-line publikací, organizování soutěží, provozování her on-line z počítačové sítě, vydávání knih a časopisů on-line, informace o možnostech zábavy, informace o možnostech rekreace, informace o výchově a vzdělávání, informace o možnostech rozptýlení, publikování a vydávání knih, časopisů a magazínů, služby v oblasti vzdělávání, zábavy a sportu, digitální zpracování obrazu; (42) návrhy, strukturování a

programování či jiné vytváření počítačových programů a počítačových systémů, zejména programového vybavení internetových, intranetových či jiných síťových serverů, serverových stanic a systémů, včetně jejich instalace, zavádění, aktualizace a údržby, návrhy, strukturování a programování či jiné vytváření databází, jiných datových systémů a aplikací pro jejich zpracování, včetně jejich poskytování přístupu k nim a jejich instalace, zavádění, aktualizace a údržby, návrhy, strukturování a programování či jiné vytváření internetových či intranetových počítačových stránek a nástěnek (webpages a websites) a internetových či intranetových aplikací, včetně jejich instalace, zavádění, aktualizace a údržby, hostování (poskytování volného prostoru) pro internetové či intranetové počítačové stránky a nástěnky (webpages a websites) nebo hostování (poskytování volného prostoru) v rámci těchto stránek či nástěnek, hostování (poskytování volného prostoru) pro internetové či intranetové aplikace, převod (konverze) počítačových programů, dat či jiných údajů v elektronické podobě z různých formátů do jiných formátů, převod (konverze) dokumentů, dat či jiných údajů z fyzických médií na elektronická média.

(591) Barevná

(730) **Seznam.cz, a.s.**, Radlická 3294/10, Praha 5, Smíchov, 15000, CZ

(740) PatentCentrum Sedlák & Partners s.r.o., Husova tř. 1847/5, České Budějovice, České Budějovice 3, 37001

(210) **O-547573**

(220) 25.04.2018

(320) 25.04.2018

(511) 41

(540)



(510) (41) služby v oblasti vzdělávání, zábavy a sportu, zábavní parky (služby), střediska zábavy.

(591) Barevná

(730) **HistoryPark s.r.o.**, Ledčice č. p. 222, Ledčice, 27708, CZ

(210) **O-547633**

(220) 27.04.2018

(320) 27.04.2018

(511) 16, 35, 41

(540)



(510) (16) tištěné propagační materiály, papír, tiskárenské výrobky, vstupenky, tištěné lístky, prospekty, blahopřání, bloky (papírnické výrobky), brožury, časopisy (periodika), desky (papírnické výrobky), dopisní papír, etikety kromě textilních, formuláře, fotografie (tištěné), kalendáře, karty, knihy, kornouty (papírové), mapy, noviny, obálky (papírnické výrobky), obaly (papírnické výrobky), obaly bublinové (z umělých hmot), obaly na lahve (lepenkové nebo papírové), obrazy, obtisky, papírenské výrobky, pera (kancelářské potřeby), pohlednice, poutače z papíru nebo lepenky,

publikace, pytlíky jako obaly (z papíru nebo umělých hmot), samolepky (papírnické výrobky), razítka, vlajky (papírové); (35) reklamní a inzertní materiály (publikování, rozšiřování), inzertní, reklamní (informační) a propagační služby všeho druhu, včetně inzerce; (41) výchova, vzdělávání, zábava, organizování kulturních a sportovních aktivit, nakladatelská a vydavatelská činnost.

(591) Barevná

(730) **ŠKODA AUTO a.s.**, tř. Václava Klementa 869, Mladá Boleslav, Mladá Boleslav II, 29301, CZ

(210) **O-547644**

(220) 28.04.2018

(320) 28.04.2018

(511) 25, 35, 41

(540)

RUMASPORT

(510) (25) sportovní dresy a krátké kalhoty, čepice, funkční spodní prádlo, vrchní díly oděvu, čelenky (oděvy), běžecká trika a bundy; (35) maloobchodní prodej sportovního vybavení; (41) služby v oblasti vzdělávání, zábavy a sportu.

(730) **Růžička Martin**, Ostravice č. ev. 705, Ostravice, 73914, CZ

(210) **O-547645**

(220) 29.04.2018

(320) 29.04.2018

(511) 29, 31, 32

(540)



(510) (29) konzervované, mražené, sušené a vařené ovoce a zelenina, želé, džemy, kompoty; (31) zemědělské a zahradnické produkty spadající do této třídy, čerstvé ovoce, a to zejména jahody, zelenina, semena, rostliny a sazenice jahod; (32) nápoje nealkoholické, nápoje a šťávy ovocné, sirupy a jiné přípravky k zhotovení nápojů.

(591) Barevná

(730) **Předměřická a.s.**, Předměřice nad Jizerou č. p. 250, Předměřice nad Jizerou, 29474, CZ

(740) Mgr. Štěpánka Bahbouhová LL.M., Haštalská 760/27, Praha 1, Staré Město, 11000

(210) **O-547675**

(220) 30.04.2018

(320) 30.04.2018

(511) 16, 25, 35, 41, 43

(540)



(510) (16) tištěné prospekty, tištěné letáky a jiné tištěné propagační, reklamní a informační materiály, mapy, pohlednice, fotografie, upomínkové předměty z papíru; (25) oděvy pro reklamní účely, trička, mikiny, košile, pokrývky hlavy, čepice; (35) reklama a marketing prostřednictvím všech druhů médií, zejména v oblasti turistiky a kulturních, společenských, sportovních,

vzdělávacích a zábavních akcí, vydávání a rozšiřování reklamních materiálů a textů na všech dostupných nosičích, vydávání reklamních brožur a katalogů, reklamní inzerce v tisku a v síti Internet, zprostředkování obchodu se suvenýry a jinými reklamními a propagačními předměty; (41) pořádání turistických, kulturních, společenských, sportovních, vzdělávacích a zábavních akcí, činnosti kulturního, společenského a sportovního charakteru, plánování a organizování turistických, kulturních, společenských, sportovních, vzdělávacích a zábavních aktivit, organizování akcí zaměřených na turistiku a pěší túry, organizování a provozování dětských prázdninových a sportovních táborů; (43) poskytování rychlého a stánkového občerstvení, provozování kiosků, příprava a podávání jídel a nápojů, zajištění stravování při turistických, kulturních, společenských, sportovních a vzdělávacích akcích, služby spojené s přechodným ubytováním a stravováním.

(591) Barevná

(730) **Cesta Česka, z.s.**, Vnoučkova 521/2, Praha 4, Kamýk, 14200, CZ

(210) **O-547676**

(220) 30.04.2018

(320) 30.04.2018

(511) 16, 25, 35, 41, 43

(540)



(510) (16) tištěné prospekty, tištěné letáky a jiné tištěné propagační, reklamní a informační materiály, mapy, pohlednice, fotografie, upomínkové předměty z papíru; (25) oděvy pro reklamní účely, trička, mikiny, košile, pokrývky hlavy, čepice; (35) reklama a marketing prostřednictvím všech druhů médií, zejména v oblasti turistiky a kulturních, společenských, sportovních, vzdělávacích a zábavních akcí, vydávání a rozšiřování reklamních materiálů a textů na všech dostupných nosičích, vydávání reklamních brožur a katalogů, reklamní inzerce v tisku a v síti Internet, zprostředkování obchodu se suvenýry a jinými reklamními a propagačními předměty; (41) pořádání turistických, kulturních, společenských, sportovních, vzdělávacích a zábavních akcí, činnosti kulturního, společenského a sportovního charakteru, plánování a organizování turistických, kulturních, společenských, sportovních, vzdělávacích a zábavních aktivit, organizování akcí zaměřených na turistiku a pěší túry, organizování a provozování dětských prázdninových a sportovních táborů; (43) poskytování rychlého a stánkového občerstvení, provozování kiosků, příprava a podávání jídel a nápojů, zajištění stravování při turistických, kulturních, společenských, sportovních a vzdělávacích akcích, služby spojené s přechodným ubytováním a stravováním.

(591) Barevná

(730) **Cesta Česka, z.s.**, Vnoučkova 521/2, Praha 4, Kamýk, 14200, CZ

(210) **O-547755**
(220) 04.05.2018
(320) 04.05.2018
(511) 29, 35, 42
(540)



(510) (29) maso a masné výrobky; (35) marketing a reklama; (42) obalový design.
(591) Barevná
(730) **BIVOJ a.s.**, Jateční 2884/23a, Opava, Předměstí, 74601, CZ

(210) **O-547841**
(220) 11.05.2018
(320) 11.05.2018
(511) 6, 7, 9, 11, 12, 35, 41, 42
(540)



(510) (6) kovové konstrukce, kovové stavební konstrukce, ocelové stavební konstrukce; (7) automatické manipulační stroje (manipulátory), brousící stroje, formátovací stroje, formy (součásti strojů), galvanizační stroje, hydraulická ovládací zařízení pro stroje a motory, chladiče pro motory, kapoty (součásti strojů), kovoobráběcí stroje, ložisková tělesa pro stroje, nástroje (součásti strojů), nosné hřídele pro stroje, obráběcí stroje, ovládací kabely pro stroje a motory, pneumatická ovládací zařízení pro stroje a motory, podstavce pro stroje, převodovky pro stroje, redukční ventily (části strojů), regulátory (součásti strojů), regulátory rychlosti pro stroje a motory, regulátory tlaku (součásti strojů), roboty (stroje), řemeny pro motory, řemeny pro stroje, spoje (součásti motorů), spojovací tyče do strojů a motorů, stroje pro textilní průmysl, stroje pro zemní práce, strojová soukolí, ventily výměníky (části strojů), těsnící spoje (součásti motorů), tlakové ventily (součásti strojů), třídící stroje pro průmyslové účely, ventilátory pro motory, ventily (součásti strojů), vstříkovače pro motory, zatavovací stroje pro průmyslové účely, závěsná zařízení (části strojů); (9) automatické indikátory nízkého tlaku v pneumatikách vozidel, baterie do vozidel, blikající světelná signalizace, diagnostické přístroje, ne lékařské, elektrická zařízení na dálkové zapalování, elektrická zařízení pro dálkové řízení průmyslových procesů, elektrické akumulátory do vozidel, elektrické kabelové svazky pro automobily, elektrické měřicí přístroje, elektrické regulátory osvětlení, elektrické vypínače a spínače, elektrické zámky, elektronické číselné displeje, elektronické klíčenky jako dálkové ovladače, fyzikální přístroje a nástroje, GSM spínače (elektrotechnika), handsfree sady pro telefony, indukční (elektrotechnika), interaktivní dotykové terminály, interaktivní terminály vybavené dotykovou obrazovkou, interkomunikační zařízení, kmitoměry, kódované magnetické karty, kódované vstupní karty, komutace (elektrické přístroje na -), kondenzátory (elektrotechnika), konektory (elektrotechnika), měniče (elektrotechnika), měniče disků do počítačů, měřicí nástroje a zařízení, měřidla, modemy, monitorovací počítačové programy, monitorovací zařízení nošená na těle, monitorovací zařízení, jiná než pro lékařské účely, nabíjecí stanice pro elektrická vozidla, nabíječky elektrických baterií, nádoby pro akumulátory, nahanané počítačové programy, nahanané programy operačních systémů, navigační přístroje pro vozidla (palubní počítače), navigační zařízení

Globálního polohového systému (GPS), otáčkoměry, palivoměry, paměťová zařízení počítačů, platformy počítačového softwaru, nahanané nebo stahovatelné, počítačové programy (stahovatelné), počítačový hardware počítačový software (nahananý), přístroje a prostředky pro měření, přístroje a stroje na zkoušení materiálů, přístroje na měření vzdálenosti, radiopřijímače, radiopřijímače do vozidel, regulátory napětí pro vozidla, simulátory řízení a ovládání vozidel, spojky (elektrotechnika), stahovatelné elektronické publikace, stahovatelné počítačové aplikace, světelné a mechanické signalizační panely, světelná nebo mechanická signalizace, termostaty pro vozidla, testovací přístroje, ne lékařské, ukazatele rychlosti, ukazatele teploty, ukazatele tlaku, zařízení na zpracování dat, zařízení na kontrolu rychlosti pro vozidla, zařízení pro automatické řízení vozidel, zařízení pro záznam ujeté vzdálenosti, zpětné kamery pro vozidla, zpětné projektor; (11) klimatizace pro vozidla, osvětlovací zařízení pro vozidla, prostředky proti oslnění pro vozidla (příslušenství ke světlům), reflektory pro vozidla, rozmrazovače pro vozidla, rozptylovače světla, světla pro automobily, světla pro vozidla, světlomety pro vozidla, ventilační (klimatizační) zařízení do vozidel, vytápěcí zařízení do vozidel, zařízení proti oslnění pro vozidla (příslušenství ke světlům), žárovky pro směrová světla vozidel; (12) autobusy, automobilové kapoty, automobilové karoserie, automobilové podvozky, automobilové řetězy, automobily, automobily bez řidiče (autonomní vozy), boční zpětná zrcátka pro vozidla, brzdová obložení pro vozidla, brzdové čelisti, brzdové destičky pro automobily, brzdové kotouče pro vozidla, brzdové segmenty pro vozidla, brzdy pro vozidla, cigaretové zapalovače do vozidel, civilní drony, čepy náprav, dálkově řízená vozidla pro provádění inspekčních prací pod vodou, dálkově řízená vozidla, ne hračky, dětské bezpečnostní sedačky do vozidel, dodávkové vozy, drony s kamerou, dveře vozidel, elektrická jízdní kola, elektrická vozidla, elektrické motory pro pozemní vozidla, hnací motory pro pozemní vozidla, hydraulické obvody pro vozidla, hydrodynamické měniče točivého momentu pro pozemní vozidla, kapoty pro motory vozidel, kapoty pro vozidla, karoserie pro vozidla, klaksony pro vozidla, klikové skříně pro komponenty pozemních vozidel, jiné než pro motory, kola pro vozidla, kryty na kola vozidel, kryty na rezervní kola, letecká zařízení, stroje a přístroje, letecké dopravní prostředky, lodě, lodní šrouby (vrtule), matice na kola vozidel, mopedy, motocykly, motorové přepravní čluny, motory pro jízdní kola, motory pro motocykly, motory pro pozemní vozidla, nákladní čluny nákladní vozidla, nápravy vozidel, nárazníky pro vozidla, osobní automobily, ozubení, ozubené převody, ozubená soukolí pro pozemní vozidla, pákové ovladače (joysticky) pro vozidla, plně pneumatiky pro kola vozidel, podvozky pro vozidla, protismyková zařízení na pneumatiky vozidel, převodové hřídele pro pozemní vozidla, převodové řetězy pro pozemní vozidla, převodové skříně pro pozemní vozidla, převodovky pro pozemní vozidla, redukční převodovky, robotické automobily, sedadla do vozidel, sedla pro motocykly, skútry (motocykly), skútry (vozíky) pro seniory a invalidy, sluneční clony do automobilů, směrová signalizace pro vozidla, spoilery pro vozidla, spojky pro pozemní vozidla, sportovní automobily, spouštěcí rampy pro lodě, svorky uzpůsobené pro připevňování automobilových dílů ke karosériím, tažná zařízení na vozidla, tažné spojky pro pozemní vozidla, tlumičí pružiny pro vozidla, tlumiče pro vozidla, trupy lodí, tryskové motory pro pozemní vozidla, turbíny pro pozemní vozidla, uložení motorů pro pozemní vozidla, uzávěry palivových nádrží vozidel, užitkové vozy, vesmírné dopravní prostředky, vodní dopravní prostředky, vojenská transportní vozidla, vojenské drony, volanty pro vozidla, volnoběžky pro pozemní vozidla, vozidla pro pohyb po zemi, ve vzduchu, po vodě nebo po železnici, vozidla záchranné služby, vozy na odvoz odpadu, vysokozdvizné vozíky, vyvažovačky kol vozidel, vzdušné dopravní prostředky, zabezpečovací poplašná zařízení pro vozidla (proti krádeži), zabezpečovací zařízení proti krádeži vozidel, zařízení pro signalizaci zpětné jízdy pro vozidla, zařízení pro spouštění člunů (z lodí), závodní automobily, zpětná zrcátka, zvedací plošiny (části pozemních vozidel), železniční kolejová vozidla; (35) rozšiřování reklamních nebo inzertních materiálů, informace (obchodní nebo podnikatelské -), informace o obchodních kontaktech, marketing, marketingové studie, obchodní management a podnikové poradenství, obchodní management pro nezávislé poskytovatele služeb, obchodní nebo podnikatelský průzkum, poskytování obchodních informací prostřednictvím webových stránek, reklama, rozšiřování reklamních materiálů zákazníkům (letáky, prospekty, tisky, vzorky), rozšiřování reklamních nebo inzertních materiálů, sestavování statistiky, styky s veřejností; (41) informace o výchově a vzdělávání, pořádání a vedení konferencí, pořádání a vedení kongresů, pořádání a vedení seminářů, pořádání a vedení workshopů (školení), poskytování elektronických publikací online bez možnosti stažení, poskytování videí online bez možnosti stažení, praktický výcvik (předvádění), profesní rekvalifikace, koučink (školení), školení prostřednictvím simulátorů, vzdělávací služby; (42) aktualizace počítačového softwaru, analýza

počítačových systémů, cloud computing, digitalizace dokumentů (skenování), externí zálohování dat, instalace počítačového softwaru, inženýrské služby kalibrace (měření), konverze počítačových programů a dat, s výjimkou fyzické konverze, kopírování počítačových programů, obnova počítačových dat, ochrana proti počítačovým virům, počítačové programování, poradenství v oblasti informačních technologií (IT), poradenství v oblasti internetového zabezpečení, poradenství v oblasti navrhování a vývoje počítačového hardwaru, poradenství v oblasti navrhování webových stránek, poradenství v oblasti počítačového softwaru, poradenství v oblasti počítačových technologií, poradenství v oblasti šifrování dat, poradenství v oblasti telekomunikačních technologií, poradenství v oblasti zabezpečení dat, poradenství v oblasti zabezpečení počítačů, poskytování informací o počítačových technologiích a programování prostřednictvím webových stránek, poskytování outsourcingových služeb v oblasti informačních technologií, pronájem počítačového softwaru, pronájem webových serverů, provádění průzkumů, provádění studií technických projektů, průmyslový design, převod data nebo dokumentů z fyzických nosičů na elektronická média, serverhosting, software jako služba (SaaS), styling (průmyslový design), technické kontroly vozidel, technický výzkum, technologické poradenství, testování materiálů, tvorba počítačového softwaru, tvorba počítačových systémů, údržba počítačového softwaru, ukládání elektronických dat, umělecký design, vývoj softwaru v rámci softwarového publikování, výzkum a vývoj nových výrobků pro jiné osoby, výzkum ve strojírenství, vzdálené monitorování počítačových systémů.

(730) **Entry Engineering s.r.o.**, 1. máje 871/13, Liberec, 46007, CZ

(740) JUDr. Valerie Vodičková, advokát, Vodičkova 40, Praha 1, 11000

(210) **O-547842**

(220) 11.05.2018

(320) 11.05.2018

(511) 6, 7, 9, 11, 12, 35, 41, 42

(540)

Entry Engineering

(510) (6) kovové konstrukce, kovové stavební konstrukce, ocelové stavební konstrukce; (7) automatické manipulační stroje (manipulátory), brousící stroje, formátovací stroje, formy (součásti strojů), galvanizační stroje, hydraulická ovládací zařízení pro stroje a motory, chladiče pro motory, kapoty (součásti strojů), kovoobráběcí stroje, ložisková tělesa pro stroje, nástroje (součásti strojů), nosné hřídele pro stroje, obráběcí stroje, ovládací kabely pro stroje a motory, pneumatická ovládací zařízení pro stroje a motory, podstavce pro stroje, převodovky pro stroje, redukční ventily (části strojů), regulátory (součásti strojů), regulátory rychlosti pro stroje a motory, regulátory tlaku (součásti strojů), roboty (stroje), řemeny pro motory, řemeny pro stroje, spoje (součásti motorů), spojovací tyče do strojů a motorů, stroje pro textilní průmysl, stroje pro zemní práce, strojová soukolí, tepelné výměníky (části strojů), těsnící spoje (součásti motorů), tlakové ventily (součásti strojů), třídící stroje pro průmyslové účely, ventilátory pro motory, ventily (součásti strojů), vstřikovače pro motory, zatavovací stroje pro průmyslové účely, závěsná zařízení (části strojů); (9) automatické indikátory nízkého tlaku v pneumatikách vozidel, baterie do vozidel, blikající světelná signalizace, diagnostické přístroje, ne lékařské, elektrická zařízení na dálkové zapalování, elektrická zařízení pro dálkové řízení průmyslových procesů, elektrické akumulátory do vozidel, elektrické kabelové svazky pro automobily, elektrické měřicí přístroje, elektrické regulátory osvětlení, elektrické vypínače a spínače, elektrické zámky, elektronické číselné displeje, elektronické klíčenky jako dálkové ovladače, fyzikální přístroje a nástroje, GSM spínače (elektrotechnika), handsfree sady pro telefony, indukční (elektrotechnika), interaktivní dotykové terminály, interaktivní terminály vybavené dotykovou obrazovkou, interkomunikační zařízení, kmitoměry, kódované magnetické karty, kódované vstupní karty, komutace (elektrické přístroje na -), kondenzátory (elektrotechnika), konektory (elektrotechnika), měniče (elektrotechnika), měniče disků do počítačů, měřicí nástroje a zařízení, měřidla, modemy, monitorovací počítačové programy, monitorovací zařízení nosná na těle, monitorovací zařízení, jiná než pro lékařské účely, nabíjecí stanice pro elektrická vozidla, nabíječky elektrických baterií, nádoby pro akumulátory, nahané počítačové programy, nahané programy operačních systémů, navigační přístroje pro vozidla (palubní počítače), navigační zařízení Globálního polohového systému (GPS), otáčkoměry, palivoměry, paměťová zařízení počítačů, platformy počítačového softwaru, nahané nebo stahovatelné, počítačové programy (stahovatelné), počítačový hardware počítačového software (nahaný), přístroje a prostředky pro měření, přístroje a stroje na zkoušení materiálů, přístroje na měření vzdálenosti, radiopřijímače, radiopřijímače do vozidel, regulátory napětí pro vozidla, simulátory řízení a ovládání vozidel, spojky (elektrotechnika), stahovatelné elektronické publikace, stahovatelné počítačové aplikace, světelné a mechanické signalizační panely, světelná nebo mechanická signalizace, termostaty pro vozidla, testovací přístroje, ne lékařské, ukazatele rychlosti, ukazatele teploty, ukazatele tlaku, zařízení na zpracování dat, zařízení pro kontrolu rychlosti pro vozidla, zařízení pro automatické řízení vozidel, zařízení pro záznam ujeté vzdálenosti, zpětné kamery pro vozidla, zpětné projektory; (11) klimatizace pro vozidla, osvětlovací zařízení pro vozidla, prostředky proti oslnění pro vozidla (příslušenství ke světlům), reflektory pro vozidla, rozmrazovače pro vozidla, rozptylovače světla, světla pro automobily, světla pro vozidla, světlomety pro vozidla, ventilační (klimatizační) zařízení do vozidel, vytápěcí zařízení do vozidel, zařízení proti oslnění pro vozidla (příslušenství ke světlům), žárovky pro směrová světla vozidel; (12) autobusy, automobilové kapoty, automobilové karoserie, automobilové podvozky, automobilové řetězy, automobily, automobily bez řidiče (autonomní vozy), boční zpětná zrcátka pro vozidla, brzdová obložení pro vozidla, brzdové čelisti, brzdové destičky pro automobily, brzdové kotouče pro vozidla, brzdové segmenty pro vozidla, brzdy pro vozidla, cigaretové zapalovače do vozidel, civilní drony, čepy náprav, dálkové řízená vozidla pro provádění inspekčních prací pod vodou, dálkově řízená vozidla, ne hračky, dětské bezpečnostní sedačky do vozidel, dodávkové vozy, drony s kamerou, dveře vozidel, elektrická jízdní kola, elektrická vozidla, elektrické motory pro pozemní vozidla, hnací motory pro pozemní vozidla, hydraulické obvody pro vozidla, hydrodynamické měniče točivého momentu pro pozemní vozidla, kapoty pro motory vozidel, kapoty pro vozidla, karoserie pro vozidla, klaksony pro vozidla, klikové skříně pro komponenty pozemních vozidel, jiné než pro motory, kola pro vozidla, kryty na kola vozidel, kryty na rezervní kola, letecká zařízení, stroje a přístroje, letecké dopravní prostředky, lodě, lodní šrouby (vrtule), matice na kola vozidel, mopedy, motocykly, motorové přepravní čluny, motory pro jízdní kola, motory pro motocykly, motory pro pozemní vozidla, nákladní čluny nákladní vozidla, nápravy vozidel, nárazníky pro vozidla, osobní automobily, ozubení, ozubené převody, ozubená soukolí pro pozemní vozidla, pákové ovladače (joysticky) pro vozidla, plně pneumatiky pro kola vozidel, podvozky pro vozidla, protismyková zařízení na pneumatiky vozidel, převodové hřídele pro pozemní vozidla, převodové řetězy pro pozemní vozidla, převodové skříně pro pozemní vozidla, převodovky pro pozemní vozidla, redukční převodovky, robotické automobily, sedadla do vozidel, sedla pro motocykly, skútry (motocykly), skútry (vozíky) pro seniory a invalidy, sluneční clony do automobilů, směrová signalizace pro vozidla, spoilery pro vozidla, spojky pro pozemní vozidla, sportovní automobily, spouštěcí rampy pro lodě, svorky uzpůsobené pro připevňování automobilových dílů ke karosériím, tažná zařízení na vozidla, tažné spojky pro pozemní vozidla, tlumiči pružiny pro vozidla, tlumiče pro vozidla, trupy lodí, tryskové motory pro pozemní vozidla, turbíny pro pozemní vozidla, uložení motorů pro pozemní vozidla, uzávěry palivových nádrží vozidel, užitkové vozy, vesmírné dopravní prostředky, vodní dopravní prostředky, vojenská transportní vozidla, vojenské drony, volanty pro vozidla, volnoběžky pro pozemní vozidla, vozidla pro pohyb po zemi, ve vzduchu, po vodě nebo po železnici, vozidla záchranné služby, vozy na odvoz odpadu, vysokozdvizné vozíky, vyvažovačky kol vozidel, vzdušné dopravní prostředky, zabezpečovací poplašná zařízení pro vozidla (proti krádeži), zabezpečovací zařízení proti krádeži vozidel, zařízení pro signalizaci zpětné jízdy pro vozidla, zařízení pro spouštění člunů (z lodí), závodní automobily, zpětná zrcátka, zvedací plošiny (části pozemních vozidel), železniční kolejová vozidla; (35) rozšiřování reklamních nebo inzertních materiálů, informace (obchodní nebo podnikatelské -), informace o obchodních kontaktech, marketing, marketingové studie, obchodní management a podnikové poradenství, obchodní management pro nezávislé poskytovatele služeb, obchodní nebo podnikatelský průzkum, poskytování obchodních informací prostřednictvím webových stránek, reklama, rozšiřování reklamních materiálů zákazníkům (letáky, prospekty, tisky, vzorky), rozšiřování reklamních nebo inzertních materiálů, sestavování statistik, styky s veřejností; (41) informace o výchově a vzdělávání, pořádání a vedení konferencí, pořádání a vedení kongresů, pořádání a vedení seminářů, pořádání a vedení workshopů (školení), poskytování elektronických publikací online bez možnosti stažení, poskytování videí online bez možnosti stažení, praktický výcvik (předvádění), profesní rekvalifikace, koučink (školení), školení prostřednictvím simulátorů, vzdělávací služby; (42) aktualizace počítačového softwaru, analýza počítačových systémů, cloud computing, digitalizace dokumentů (skenování), externí zálohování dat, instalace počítačového softwaru, inženýrské služby kalibrace (měření), konverze počítačových programů a dat, s výjimkou fyzické konverze, kopírování počítačových programů, obnova počítačových dat, ochrana proti počítačovým virům, počítačové programování, poradenství v oblasti informačních technologií (IT),

poradenství v oblasti internetového zabezpečení, poradenství v oblasti navrhování a vývoje počítačového hardwaru, poradenství v oblasti navrhování webových stránek, poradenství v oblasti počítačového softwaru, poradenství v oblasti počítačových technologií, poradenství v oblasti šifrování dat, poradenství v oblasti telekomunikačních technologií, poradenství v oblasti zabezpečení dat, poradenství v oblasti zabezpečení počítačů, poskytování informací o počítačových technologiích a programování prostřednictvím webových stránek, poskytování outsourcingových služeb v oblasti informačních technologií, pronájem počítačového softwaru, pronájem webových serverů, provádění průzkumů, provádění studií technických projektů, průmyslový design, převod dat nebo dokumentů z fyzických nosičů na elektronická média, serverhosting, software jako služba (SaaS), styling (průmyslový design), technické kontroly vozidel, technický výzkum, technologické poradenství, testování materiálů, tvorba počítačového softwaru, tvorba počítačových systémů, údržba počítačového softwaru, ukládání elektronických dat, umělecký design, vývoj softwaru v rámci softwarového publikování, výzkum a vývoj nových výrobků pro jiné osoby, výzkum ve strojírenství, vzdálené monitorování počítačových systémů.

(730) **Entry Engineering s.r.o.**, 1. máje 863/9, Liberec, Liberec III-Jeřáb, 46007, CZ

(740) JUDr. Valerie Vodičková, advokát, Vodičkova 40, Praha 1, 11000

(210) **O-547844**

(220) 11.05.2018

(320) 11.05.2018

(511) 44

(540)

HEALER CREME

(510) (44) lékařské a veterinární služby.

(730) **VA-BIOS, s.r.o.**, Navrátilova 842/8a, Brno, Žabovřesky, 61600, CZ

(210) **O-547847**

(220) 11.05.2018

(320) 11.05.2018

(511) 12, 25, 35

(540)



(510) (12) motocykly, stojánky motocyklů, skútry (motocykly), kola motocyklů, sedla motocyklů, motory motocyklů, motokrosové motocykly, elektrické motocykly, rámy motocyklů, motocyklové stupačky, řídítka pro motocykly, hnací řetězy motocyklů, paprsky pro motocykly, pneumatiky na motocykly, zvonky na motocykly, volnoběžky pro motocykly, pedály pro motocykly, brašny na motocykly, kliky pro motocykly, blatníky pro motocykly, zavazadelníky pro motocykly, motocyklové sedlové brašny, brzdové kotouče (části motocyklů), rukojeti řídítek (součásti motocyklů), přízpůsobené plachty na motocykly, brzdové třmeny (části motocyklů), protiskluzové pásky na motocykly, postranní vozíky pro motocykly, tlumiče řídítek (části motocyklů), potahy sedel na motocykly, řadící páky (části motocyklů), brzdová lanka (části motocyklů), opěrky spolujezdce na motocykly, přední vidlice na motocykly, vzduchové pumpy pro motocykly, duše pro pneumatiky motocyklů, konstrukční díly pro motocykly, válečkové řetězy pro motocykly, kyvné vidlice pro motocykly, řetězová kola na motocykly, ráfky kol pro motocykly, brzdové rotory pro motocykly, kryty na motocyklová sedla, ozubená kola pro pohon motocyklů, držáky přených světel (části motocyklů), protiprachové manžety na vidlice motocyklů, tříkolky, sedlové brašny upravené pro tříkolky, motorové tříkolky (cyklokáry); (25) motocyklové kombinézy, motocyklové rukavice, motocyklové bundy, motocyklistické boty, nepromokavé obleky pro motocyklisty; (35) reklama a propagace, maloobchod a velkoobchod s motocykly, skútry a tříkolkami, maloobchod a velkoobchod s náhradními díly pro motocykly, skútry a tříkolky.

(591) Barevná

(730) **Buben Lukáš**, Habrovice 89, Ústí nad Labem, 40340, CZ

(740) Advokátní kancelář CINK a partneři, s. r. o., Mgr. Ing. Pavel Cink, advokát, Veleslavínova 363/33, Plzeň, Vnitřní Město, 30100

(210) **O-547848**

(220) 11.05.2018

(320) 11.05.2018

(511) 41

(540)



(510) (41) vydávání elektronických knih a časopisů, elektronické publikování, zpravodajské služby.

(591) Barevná

(730) **Dvořák Vít**, Högerova 1098/15, Praha 5, 15200, CZ

(210) **O-547854**

(220) 11.05.2018

(320) 11.05.2018

(511) 7

(540)

E - line

(510) (7) výdejní stojany pohonných hmot.

(730) **Adast Systems, a.s.**, Adamov č.p. 496, Adamov, 67904, CZ

(740) Ing. Dobroslav Musil, patentová kancelář, Ing. Dobroslav Musil, Zábřdovická 801/11, Brno, Zábřdovice, 61500

(210) **O-547879**

(220) 11.05.2018

(320) 11.05.2018

(511) 35, 41, 42

(540)

**ODEMYKÁNÍ DĚTSKÉHO
POTENCIÁLU**

(510) (35) reklama a propagace, řízení obchodní činnosti, obchodní administrativy, kanc. práce; (41) vzdělávání, školení, zábava, sportovní a kulturní činnosti; (42) vědecké a technologické služby a související výzkum a projektování, průmyslová analýza a výzkum, navrhování a vývoj počítačového HW a SW.

(730) **UnlockPotentialNow s.r.o.**, Mladíkov 498, Jesenice, 25242, CZ

(210) **O-547880**

(220) 11.05.2018

(320) 11.05.2018

(511) 35, 41, 42

(540)



(510) (35) reklama a propagace, řízení obchodní činnosti, obchodní administrativy, kanc. práce; (41) vzdělávání, školení, zábava, sportovní a kulturní činnosti; (42) vědecké a technologické služby a související výzkum a projektování, průmyslová analýza a výzkum, navrhování a vývoj počítačového HW a SW.

(730) **UnlockPotentialNow s.r.o.**, Mladíkov 498, Jesenice, 25242, CZ

(210) **O-547881**
(220) 11.05.2018
(320) 11.05.2018
(511) 35, 41, 42
(540)

ODEMYKÁNÍ TÝMOVÉHO POTENCIÁLU

(510) (35) reklama a propagace, řízení obchodní činnosti, obchodní administrativa, kanc. práce; (41) vzdělávání, školení, zábava, sportovní a kulturní činnosti; (42) vědecké a technologické služby a související výzkum a projektování, průmyslová analýza a výzkum, navrhování a vývoj počítačového HW a SW.

(730) **UnlockPotentialNow s.r.o.**, Mladíkov 498, Jesenice, 25242, CZ

(210) **O-547885**
(220) 11.05.2018
(320) 11.05.2018
(511) 35, 41, 42
(540)



(510) (35) reklama a propagace, řízení obchodní činnosti, obchodní administrativa, kanc. práce; (41) vzdělávání, školení, zábava, sportovní a kulturní činnosti; (42) vědecké a technologické služby a související výzkum a projektování, průmyslová analýza a výzkum, navrhování a vývoj počítačového HW a SW.

(730) **UnlockPotentialNow s.r.o.**, Mladíkov 498, Jesenice, 25242, CZ

(210) **O-547882**
(220) 11.05.2018
(320) 11.05.2018
(511) 35, 41, 42
(540)



(510) (35) reklama a propagace, řízení obchodní činnosti, obchodní administrativa, kanc. práce; (41) vzdělávání, školení, zábava, sportovní a kulturní činnosti; (42) vědecké a technologické služby a související výzkum a projektování, průmyslová analýza a výzkum, navrhování a vývoj počítačového HW a SW.

(730) **UnlockPotentialNow s.r.o.**, Mladíkov 498, Jesenice, 25242, CZ

(210) **O-547886**
(220) 11.05.2018
(320) 11.05.2018
(511) 35, 41, 42
(540)



(210) **O-547883**
(220) 11.05.2018
(320) 11.05.2018
(511) 35, 41, 42
(540)

UNLOCK CHILDREN'S POTENTIAL

(510) (35) reklama a propagace, řízení obchodní činnosti, obchodní administrativa, kanc. práce; (41) vzdělávání, školení, zábava, sportovní a kulturní činnosti; (42) vědecké a technologické služby a související výzkum a projektování, průmyslová analýza a výzkum, navrhování a vývoj počítačového HW a SW.

(730) **UnlockPotentialNow s.r.o.**, Mladíkov 498, Jesenice, 25242, CZ

(510) (35) reklama a propagace, řízení obchodní činnosti, obchodní administrativa, kanc. práce; (41) vzdělávání, školení, zábava, sportovní a kulturní činnosti; (42) vědecké a technologické služby a související výzkum a projektování, průmyslová analýza a výzkum, navrhování a vývoj počítačového HW a SW.

(730) **UnlockPotentialNow s.r.o.**, Mladíkov 498, Jesenice, 25242, CZ

(210) **O-547884**
(220) 11.05.2018
(320) 11.05.2018
(511) 35, 41, 42
(540)

UNLOCK TEAM POTENTIAL

(510) (35) reklama a propagace, řízení obchodní činnosti, obchodní administrativa, kanc. práce; (41) vzdělávání, školení, zábava, sportovní a kulturní činnosti; (42) vědecké a technologické služby a související výzkum a projektování, průmyslová analýza a výzkum, navrhování a vývoj počítačového HW a SW.

(730) **UnlockPotentialNow s.r.o.**, Mladíkov 498, Jesenice, 25242, CZ

(210) **O-547890**
(220) 13.05.2018
(320) 13.05.2018
(511) 9, 35, 41, 42
(540)

INNOVATION PATH

(510) (9) počítačový hardware, počítačový software, počítačové programy, software pro mobilní aplikace, vzdělávací software, účetní software, software pro automatizaci účetních procesů, software pro fakturaci, software pro finančníctví, software pro rozpoznání optických znaků, software pro automatické zpracování dat, software pro vytváření finančních modelů; (35) poradenské služby v oblasti organizace a řízení obchodu, pomoc při řízení obchodní činnosti, poradenské služby pro obchodní vedení, obchodní poradenské služby v oblasti informačních technologií, poradenské služby v oblasti účetnictví, poradenské služby v oblasti robotické automatizace účetních procesů, účetnictví, fakturace, analýza nákladů a cen, reklamní a propagační služby, obchodní a řídicí poradenství, poskytování obchodních informací, zprostředkování obchodních záležitostí, audit, účetnictví, daňové poradenství, služby zpracování dat, obchodní průzkum, průzkum trhu, oceňování podniků, oceňování hmotného i nehmotného majetku, marketing, kancelářské práce, administrativní služby; (41) pořádání a vedení vzdělávacích a informativních akcí, pořádání a vedení kurzů, školení a seminářů, pořádání a vedení konferencí, pořádání a vedení workshopů, organizování (virtuálních) kurzů, publikační a přednášková činnost, služby vzdělávání v oblasti umělé inteligence, služby

vzdělávání v oblasti robotické automatizace účetních procesů, pořádání a vedení seminářů v oblasti robotické automatizace účetních procesů, koučing, on-line vydávání elektronických knih a časopisů, překladatelské služby; (42) poradenství v oblasti systému zpracování dat, analytické služby v oblasti informačních technologií a systému zpracování dat, designérské a programovací služby týkající se počítačového softwaru, softwarové inženýrství, vývoj softwaru, programování, implementace a aktualizace softwaru, upravování počítačového softwaru na zakázku, navrhování a vývoj počítačového softwaru pro automatizaci zpracování dat, správu úkolů a obchodní a účetní procesy, navrhování a vývoj počítačového softwaru pro automatizaci ručních procesů a automatizaci integrace počítačových aplikací, systémů a zařízení, navrhování a vývoj softwaru pro mobilní aplikace, poradenské služby v oblasti automatizace kanceláří a pracovišť, poradenské služby v oblasti automatizace účetních procesů, zpracování dat, řízení úkolů a podnikových procesů.

- (730) **Innovation Path s.r.o.**, Nad Královskou oborou 161/11, Praha 7, Bubeneč, 17000, CZ
(740) **HARBER IP s.r.o.**, Na bělidle 64/3, Praha 5, Smíchov, 15000

- (210) **O-548000**
(220) 16.05.2018
(320) 16.05.2018
(511) 7, 11, 12, 17, 18
(540)

JWT

- (510) (7) válce a hlavy motorů; (11) světlomety a přístroje pro osvětlení, zejména pro motocykly; (12) motocykly, jejich součásti, příslušenství a náhradní díly zařazené do této třídy, zejména motory, bloky motocyklových motorů, převodovky, brzdová, spojková, plynová lanka, příslušenství motocyklů z titanu, nosiče zavazadel, sedla motocyklů; (17) těsnění, zejména pro motocykly; (18) zavazadla, sedlářské výrobky, kůže, imitace kůže, výrobky z kůže a imitace kůže zařazené do této třídy, deštníky, slunečníky.
(730) **Cingroš Miroslav**, Luční 119, Bělá nad Radbuzou, 34526, CZ
(740) **Mgr. Lukáš Dlabáček**, patentový zástupce, Bolzanova 5, Brno, 61800

- (210) **O-548002**
(220) 17.05.2018
(320) 17.05.2018
(511) 25
(540)

Tina Glut

- (510) (25) oděvy.
(730) **Glut Martina Ing.**, Vištuk 20, Vištuk, 90085, SK

- (210) **O-548003**
(220) 17.05.2018
(320) 17.05.2018
(511) 41, 43
(540)

**FESTIVAL
CATERING**
by **nebe**

- (510) (41) herny, noční kluby, pronájem rozhlasových a televizních přijímačů; (43) bary, bufety, kavárny, penziony, poskytování přechodného ubytování, provoz hotelového ubytování, restaurace, ubytovací služby (hotely, penziony), zásobování (catering).
(730) **Matoušek Václav**, Pelhřimovská 1033/5, Praha 4, Michle, 14000, CZ
Matoušek Michal, Za Farou 1063/8, Praha 5, Slivenec, 15400, CZ
(740) **Lucie Lhotáková**, Chocholova 865, Praha 4, Šeberov, 14900

- (210) **O-548005**
(220) 17.05.2018
(320) 17.05.2018
(511) 25, 28, 41
(540)



- (510) (25) oděvy, obuv, pokrývky hlavy; (28) hry, hračky a výrobky určené ke hraní, zařízení na videohry, cvičební a sportovní potřeby, vánoční ozdoby; (41) vzdělávání, školení, zábava, sportovní a kulturní činnosti.
(591) Barevná
(730) **JUNGLE BJJ, z.s.**, Janovského 925/32, Praha 7, Holešovice, 17000, CZ

- (210) **O-548016**
(220) 17.05.2018
(320) 17.05.2018
(511) 33
(540)



- (510) (33) víno.
(591) Barevná
(730) **Vinařství Ludwig s.r.o.**, Palackého 956, Roztoky, 25263, CZ

- (210) **O-548018**
(220) 17.05.2018
(320) 17.05.2018
(511) 6, 19, 37, 42
(540)

Futurami

- (510) (6) montované domy kovové, montované domy [soupravy] kovové, montované domy z kovu, kovové stavební nosníky; (19) montované domy (soupravy), nekovové, modulární domy, nekovové, prefabrikované domy (nekovové), přenosné domy (nekovové), montované domy [sestavy] ze dřeva, montované domy [soupravy], jiné než kovové, stavební panely (nekovové), dřevěné stavební konstrukce, opracované stavební dřevo, terakota [stavební materiál], nekovové stavební dílce; (37) stavební dozor, stavební dohled a dozor, dozor nad opravami staveb, stavební dozor na staveništi, stavební dozor během výstavby, vedení stavebních prací (vrchní dozor), stavební dozor pro realitní projekty, konzultace v oblasti stavebního dozoru, stavební dozor prací na místě stavby, dozor nad výstavbou pro stavební projekty, stavební dozor nad stavebními projekty inženýrských staveb, výstavba kanceláří, vybavení interiérů kanceláří, stavebnictví v rámci této třídy; (42) projektování, stavební projektování, projektování staveb, projektování nástaveb (design), projektování kancelářských prostor, projektování budov (design), inženýring, projektování průmyslových budov, inženýrské a průmyslové projektování, poradenství v oblasti stavebního projektování, služby v oblasti počítačem podporovaného

projektování, služby v oblasti počítačem podporovaného projektování vztahující se ke stavebním projektům, stavebnictví spadající do této třídy, stavební design, projektování (stavební).

- (730) **HALOVÉ OBJEKTY s.r.o.**, Slavíčková 827/1a, Brno, Lesná, 63800, CZ
(740) Patentový zástupce, Doc. Ing. Jindřich Špaček CSc., Svatopluka Čecha 1939/106a, Brno, Královo Pole, 61200

- (210) **O-548022**
(220) 17.05.2018
(320) 17.05.2018
(511) 14, 16, 21, 25, 35, 41, 43
(540)

- (210) **O-548019**
(220) 17.05.2018
(320) 17.05.2018
(511) 30, 39, 43
(540)



- (510) (30) sushi; (39) rozvoz, kurýrní služby; (43) restaurace, služby zajišťující stravování a nápoje.

- (591) Barevná
(730) **Yumi Time s.r.o.**, Prusíkova 2577/16, Praha 5 - Stodůlky, 15500, CZ

- (210) **O-548021**
(220) 17.05.2018
(320) 17.05.2018
(511) 14, 16, 21, 25, 35, 41, 43
(540)

ICERINK

- (510) (14) klíčenky, přívěsky ke kroužkům na klíče, medaile; (16) tiskoviny, grafické tisky, letáky, samolepky; (21) kapesní lahve, lahve na pití pro sportovní účely; (25) oděvy, sportovní dresy, trička, kalhoty, mikiny, pulovry, čepice; (35) administrativní služby, cílený marketing, marketing, poskytování obchodních informací prostřednictvím webových stránek, profesionální obchodní poradenství, pronájem reklamních ploch, propagace, reklama, šíření reklamních materiálů; (41) služby fitness klubu, služby fitness centra, provozování fitness center, instruktáž fitness tréninku, fitness centra (provozování), služby fitness center (zdravotní a fitness trénink), služby fitness klubů (zdravotní a fitness trénink), vedení hodin ve fitness centru, poradenské služby ohledně cvičení (fitness), služby osobního trenéra [fitness trénink], služby fitness klubu a posiloven, poskytování prostor na cvičení a fitness, pronájem bruslí, pronájem sportovišť, pronájem sportovního vybavení, pronájem sportovních potřeb, pronájem sportovních hřišť, pronájem sportovních zařízení, pronájem bruslí na led, provozování sportovních táborů, služby sportovních táborů, organizování prázdninových táborů, tábory (kursy) se sportovním zaměřením, sportovní tábory, zábava ve formě zápasů ledního hokeje, zábava ve formě hokejových utkání, soutěže (organizace sportovních soutěží), služby osobního trenéra [kondiční trénink], služby osobních trenérů, trenérské služby v oblasti sportovních aktivit, trenérské služby zaměřené na cvičení (fitness); (43) bary nabízející ovocné nápoje, bary, bary (služby -), bufety rychlého občerstvení, denní bary (v restauraci, hotelu), centra péče o děti, dočasné ubytování, dočasné ubytování (služby), podávání stravování a nápojů v restauracích a barech, podávání jídel a nápojů, poskytování dočasného ubytování pro hosty, poskytování rekreačního ubytování, pronájem bytového zařízení, pronájem místností na společenské akce, restaurační a barové služby, restaurační služby zahrnující bary s povolením k prodeji alkoholu, restaurační služby v oblasti rychlého občerstvení, služby bufetů pro denní bary.

- (730) **PADOK Investments, s.r.o.**, Karolinská 661/4, Praha 8, Karlín, 18600, CZ

ICERINK

- (510) (14) klíčenky, přívěsky ke kroužkům na klíče, medaile; (16) tiskoviny, grafické tisky, letáky, samolepky; (21) kapesní lahve, lahve na pití pro sportovní účely; (25) oděvy, sportovní dresy, trička, kalhoty, mikiny, pulovry, čepice; (35) administrativní služby, cílený marketing, marketing, poskytování obchodních informací prostřednictvím webových stránek, profesionální obchodní poradenství, pronájem reklamních ploch, propagace, reklama, šíření reklamních materiálů; (41) služby fitness klubu, služby fitness centra, provozování fitness center, instruktáž fitness tréninku, fitness centra (provozování), služby fitness center (zdravotní a fitness trénink), služby fitness klubů (zdravotní a fitness trénink), vedení hodin ve fitness centru, poradenské služby ohledně cvičení (fitness), služby osobního trenéra [fitness trénink], služby fitness klubu a posiloven, poskytování prostor na cvičení a fitness, pronájem bruslí, pronájem sportovišť, pronájem sportovního vybavení, pronájem sportovních potřeb, pronájem sportovních hřišť, pronájem sportovních zařízení, pronájem bruslí na led, provozování sportovních táborů, služby sportovních táborů, organizování prázdninových táborů, tábory (kursy) se sportovním zaměřením, sportovní tábory, zábava ve formě zápasů ledního hokeje, zábava ve formě hokejových utkání, soutěže (organizace sportovních soutěží), služby osobního trenéra [kondiční trénink], služby osobních trenérů, trenérské služby v oblasti sportovních aktivit, trenérské služby zaměřené na cvičení (fitness); (43) bary nabízející ovocné nápoje, bary, bary (služby -), bufety rychlého občerstvení, denní bary (v restauraci, hotelu), centra péče o děti, dočasné ubytování, dočasné ubytování (služby), podávání stravování a nápojů v restauracích a barech, podávání jídel a nápojů, poskytování dočasného ubytování pro hosty, poskytování rekreačního ubytování, pronájem bytového zařízení, pronájem místností na společenské akce, restaurační a barové služby, restaurační služby zahrnující bary s povolením k prodeji alkoholu, restaurační služby v oblasti rychlého občerstvení, služby bufetů pro denní bary.

- (730) **PADOK Investments, s.r.o.**, Karolinská 661/4, Praha 8, Karlín, 18600, CZ

- (210) **O-548023**
(220) 17.05.2018
(320) 17.05.2018
(511) 14, 16, 21, 25, 35, 41, 43
(540)

Rybníková liga

- (510) (14) klíčenky, přívěsky ke kroužkům na klíče, medaile; (16) tiskoviny, grafické tisky, letáky, samolepky; (21) kapesní lahve, lahve na pití pro sportovní účely; (25) oděvy, sportovní dresy, trička, kalhoty, mikiny, pulovry, čepice; (35) administrativní služby, cílený marketing, marketing, poskytování obchodních informací prostřednictvím webových stránek, profesionální obchodní poradenství, pronájem reklamních ploch, propagace, reklama, šíření reklamních materiálů; (41) služby fitness klubu, služby fitness centra, provozování fitness center, instruktáž fitness tréninku, fitness centra (provozování), služby fitness center (zdravotní a fitness trénink), služby fitness klubů (zdravotní a fitness trénink), vedení hodin ve fitness centru, poradenské služby ohledně cvičení (fitness), služby osobního trenéra [fitness trénink], služby fitness klubu a posiloven, poskytování prostor na cvičení a fitness, pronájem bruslí, pronájem sportovišť, pronájem sportovního vybavení, pronájem sportovních potřeb, pronájem sportovních hřišť, pronájem sportovních zařízení, pronájem bruslí na led, provozování sportovních táborů, služby sportovních táborů, organizování prázdninových táborů, tábory (kursy) se sportovním zaměřením, sportovní tábory, zábava ve formě zápasů ledního hokeje, zábava ve formě hokejových utkání, soutěže (organizace sportovních soutěží), služby osobního trenéra [kondiční trénink], služby osobních trenérů, trenérské služby v oblasti sportovních

aktivit, trenérské služby zaměřené na cvičení (fitness); (43) bary nabízející ovocné nápoje, bary, bary (služby -), bufety rychlého občerstvení, denní bary (v restauraci, hotelu), centra péče o děti, dočasné ubytování, dočasné ubytování (služby), podávání stravování a nápojů v restauracích a barech, podávání jídel a nápojů, poskytování dočasného ubytování pro hosty, poskytování rekreačního ubytování, pronájem bytového zařízení, pronájem místností na společenské akce, restaurační a barové služby, restaurační služby zahrnující bary s povolením k prodeji alkoholu, restaurační služby v oblasti rychlého občerstvení, služby bufetů pro denní bary.

(730) **PADOK Investments, s.r.o.**, Karolinská 661/4, Praha 8, Karlín, 18600, CZ

(210) **O-548024**

(220) 17.05.2018

(320) 17.05.2018

(511) 14, 16, 21, 25, 35, 41, 43

(540)



(510) (14) klíčenky, přívěšky ke kroužkům na klíče, medaile; (16) tiskoviny, grafické tisky, letáky, samolepky; (21) kapesní lahve, lahve na pití pro sportovní účely; (25) oděvy, sportovní dresy, trička, kalhoty, mikiny, pulovry, čepice; (35) administrativní služby, cílený marketing, marketing, poskytování obchodních informací prostřednictvím webových stránek, profesionální obchodní poradenství, pronájem reklamních ploch, propagace, reklama, šíření reklamních materiálů; (41) služby fitness klubu, služby fitness centra, provozování fitness center, instruktáž fitness tréninku, fitness centra (provozování), služby fitness center (zdravotní a fitness trénink), služby fitness klubů (zdravotní a fitness trénink), vedení hodin ve fitness centru, poradenské služby ohledně cvičení (fitness), služby osobního trenéra [fitness trénink], služby fitness klubu a posiloven, poskytování prostor na cvičení a fitness, pronájem bruslí, pronájem sportovišť, pronájem sportovního vybavení, pronájem sportovních potřeb, pronájem sportovních hřišť, pronájem sportovních zařízení, pronájem bruslí na led, provozování sportovních táborů, služby sportovních táborů, organizování prázdninových táborů, tábory (kursy) se sportovním zaměřením, sportovní tábory, zábava ve formě zápasů ledního hokeje, zábava ve formě hokejových utkání, soutěže (organizace sportovních soutěží), služby osobního trenéra [kondiční trénink], služby osobních trenérů, trenérské služby v oblasti sportovních aktivit, trenérské služby zaměřené na cvičení (fitness); (43) bary nabízející ovocné nápoje, bary, bary (služby -), bufety rychlého občerstvení, denní bary (v restauraci, hotelu), centra péče o děti, dočasné ubytování, dočasné ubytování (služby), podávání stravování a nápojů v restauracích a barech, podávání jídel a nápojů, poskytování dočasného ubytování pro hosty, poskytování rekreačního ubytování, pronájem bytového zařízení, pronájem místností na společenské akce, restaurační a barové služby, restaurační služby zahrnující bary s povolením k prodeji alkoholu, restaurační služby v oblasti rychlého občerstvení, služby bufetů pro denní bary.

(591) Barevná

(730) **PADOK Investments, s.r.o.**, Karolinská 661/4, Praha 8, Karlín, 18600, CZ

(210) **O-548062**

(220) 21.05.2018

(320) 21.05.2018

(511) 43

(540)



Hotel
reSTART

(510) (43) hotelové a gastronomické služby.

(730) **Hotel Start Jičín, s.r.o.**, Revoluční 1267, Jičín, Valdické Předměstí, 50601, CZ

(740) JUDr. Filip Winter, advokát, Hanusova 1537/3a, Praha 4, 14000

(210) **O-548068**

(220) 21.05.2018

(320) 21.05.2018

(511) 35

(540)



(510) (35) reklama, propagace a inzerce prostřednictvím všech druhů médií, zejména prostřednictvím sítě internet, marketing, velkoobchod, maloobchod, export-import, provozování internetového obchodu (e-shopu), vše s následujícími výrobky: oděvy, obuv, kloboučnické zboží, veškeré sportovní oblečení včetně oblečení pro camping, turistiku a horolezectví, oděvy a obuv pro vojáky a ozbrojené složky, výstroje pro vojáky a ozbrojené složky, maskovací oděvy, výrobky z kůže a imitace kůže, přístroje a nástroje vědecké, optické, přístroje pro vážení, měření, signalizaci, kontrolu (inspekci), záchranu, pro osvětlení, nože, zbraně, kompasů a svítilny, nářadí pro sporty a různé hry, spací pytle a stany, potřeby pro sport, rekreaci, camping a turistiku.

(730) **LOUP GAROU s.r.o.**, Palackého 1128, Holešov, 76901, CZ

(740) Patentová a známková kancelář, Ing. Jaromír Přikryl, Včelín 1161, Hulín, 76824

(210) **O-548110**
(220) 22.05.2018
(320) 22.05.2018
(511) 35
(540)



(510) (35) velkoobchodní prodej vozidel, maloobchodní prodej vozidel, reklamní služby v oblasti prodeje motorových vozidel.
(591) Barevná
(730) **Procházka Oldřich**, Pražská 5492, Chomutov, 43001, CZ

(210) **O-548136**
(220) 23.05.2018
(320) 23.05.2018
(511) 30, 35, 40
(540)

MoMovník

(510) (30) dorty, přípravky k výrobě dortů, bezlepkové, veganské dorty, dorty bez cukru, dorty slazené rýžovým a javorovým sirupem; (35) maloobchod a velkoobchod s dorty, reklama a propagace; (40) služby zdobení dortů na zakázku.
(730) **Ramossia s.r.o.**, Raichlova 2618/6, Praha 5, Stodůlky, 15500, CZ
(740) Advokátní kancelář CINK a partneři, s. r. o., Mgr. Ing. Pavel Cink, Veleslavínova 363/33, Plzeň, Vnitřní Město, 30100

(210) **O-548327**
(220) 31.05.2018
(320) 31.05.2018
(511) 36
(540)



(510) (36) pojištění, finančníctví, peněžnictví, služby v oblasti nemovitostí, finanční analýza, finanční hodnocení (pojištění, bankovníctví, nemovitosti), finanční poradenství, finanční řízení, financování, hypoteční bankovníctví, informace o pojištění, investování peněžních prostředků, kapitálové investice, makléřské služby, makléřství, jednatelství, obchodování s akciemi a dluhopisy, obchodování s cennými papíry, oceňování nemovitostí, penzijní fondy, podílové fondy, poradenství v oblasti pojištění, poskytování finančních informací prostřednictvím webových stránek, poskytování slev v zapojených provozovnách jiných osob pomocí členských karet, pronájem bytů, pronájem farem, pronájem kanceláří (nemovitosti), pronájem nemovitostí, pronájem sdílených kanceláří, půjčky (financování), půjčky na splátky, půjčky se zástavou, služby realitní kanceláře, služby ubytovací kanceláře (byty), služby úvěrové kanceláře, směňování peněžních prostředků, správa bytového domu, správa nemovitostí, svěcenectví, uzavírání námořního pojištění, uzavírání pojištění, uzavírání pojištění proti požáru, uzavírání úrazového pojištění, uzavírání zdravotního pojištění, uzavírání životního pojištění, výběr nájemného, zajištění, zajištění financování stavebních projektů, zprostředkování pojištění, zprostředkování v oblasti nemovitostí.
(730) **APLU s.r.o.**, Kpt. Jaroše 685/6, Český Těšín, 73701, CZ
(740) JUDr. Jindřiška Šulcová, U Statku 77, Mnichovo Hradiště, Hněvousice, 29501

Zamítnuté a částečně zamítnuté přihlášky ochranných známek po zveřejnění

Zjistí-li Úřad v průběhu řízení o námitkách, že přihlašovaná ochranná známka nesplňuje podmínky pro zápis, přihlášku zamítne. Zjistí-li, že přihlašovaná ochranná známka nesplňuje podmínky pro zápis jen pro některé výrobky nebo služby, přihlášku zamítne v rozsahu výrobků nebo služeb, pro které přihláška nesplňuje podmínky zápisu. S ohledem na tuto skutečnost, obsahuje tato kapitola údaje o rozhodnutích o zamítnutí přihlášky ochranné známky v celém nebo částečném rozsahu na základě ustanovení § 26 zákona č. 441/2003 Sb.

Údaje o výsledku rozhodnutí (zamítnutí přihlášky, částečné zamítnutí přihlášky) jsou uvedeny jako datum právní moci rozhodnutí/výsledek rozhodnutí.

(210) **O-514116**
(540)



15.06.2018/NABYTÍ P.M. - ČÁSTEČNÉ ZAMÍTNUTÍ PŘIHL. PO
ZVEŘ.

(210) **O-525413**
(540)

BOHEMQUA

29.05.2018/NABYTÍ P.M. - ČÁSTEČNÉ ZAMÍTNUTÍ PŘIHL. PO
ZVEŘ.

(210) **O-528476**
(540)

ERTE

31.05.2018/NABYTÍ P.M. - ČÁSTEČNÉ ZAMÍTNUTÍ PŘIHL. PO
ZVEŘ.

(210) **O-536178**
(540)



05.06.2018/NABYTÍ P.M. - ZAMÍTNUTÍ PŘIHLÁŠKY PO
ZVEŘEJNĚNÍ

Zamítnuté námítky týkající se ochranných známek

V průběhu řízení o námítkách může být Úřadem zjištěno, že přihlašovaná ochranná známka, která byla zveřejněna ve Věstníku, nezasahuje do zákonem chráněných starších práv třetích osob, tzv. namítajících, uvedených v ustanovení § 7 zákona č. 441/2003 Sb., a proto Úřad námítky zamítne. Údaje o rozhodnutích o zamítnutí námítek na základě ustanovení § 26 zákona č. 441/2003 Sb. jsou obsaženy v této kapitole.

(210) **O-516157**
(540)



24.05.2018/ NABYTÍ P.M. – ZAMÍTNUTÍ NÁMITEK

(210) **O-529286**
(540)

PRIMARD

05.06.2018/ NABYTÍ P.M. – ZAMÍTNUTÍ NÁMITEK

(210) **O-533416**
(540)

GALERIE RADOST

05.06.2018/ NABYTÍ P.M. – ZAMÍTNUTÍ NÁMITEK

(210) **O-536876**
(540)



08.06.2018/ NABYTÍ P.M. – ZAMÍTNUTÍ NÁMITEK

Přehled zápisů ochranných známek bez změny ve vztahu ke zveřejněným přihláškám

Kapitola obsahuje údaje o ochranných známkách zapsaných na základě ustanovení § 28 odst. 1 zákona č. 441/2003 Sb., u kterých nedošlo ke změně údajů oproti zveřejněné přihlášce ochranné známky.

Číselný přehled (111)											
367041	367044	367046	367048	367049	367050	367051	367052	367053	367054	367055	367056
367057	367058	367059	367060	367061	367062	367063	367064	367065	367066	367067	367068
367069	367070	367071	367072	367073	367074	367075	367076	367077	367078	367079	367080
367081	367082	367083	367084	367085	367086	367087	367088	367089	367090	367091	367092
367093	367094	367095	367096	367097	367098	367099	367100	367101	367102	367103	367104
367105	367106	367107	367108	367109	367110	367111	367112	367113	367114	367115	367116
367117	367118	367119	367120	367121	367122	367123	367124	367125	367126	367127	367128
367129	367130	367131	367132	367133	367134	367135	367136	367137	367138	367139	367140
367141	367142	367143	367144	367145	367146	367147	367148	367149	367150	367151	367152
367153	367154	367155	367156	367157	367158	367159	367160	367161	367162	367163	367164

Zápis ochranných známek bez změny ve vztahu ke zveřejněným přihláškám

- (111) **367041**
(220) 17.03.2015
(320) 17.03.2015
(442) 07.03.2018
(151) 13.06.2018
(730) **Mindsoft s.r.o.**, K Rozkoši 326, Praha 4, 14900, CZ
(740) Advokátní kancelář Mašek, Kočí, Aujezdský, JUDr. Josef Aujezdský, Opletalova 1535/4, Praha 1, 11000
(210) O-520901
(510) (41) elektronické publikování, poskytování on-line elektronických publikací (bez možnosti stažení), psaní textů (jiných než reklamních), vydávání elektronických knih a časopisů on-line, vydávání knih, vydávání textů, s výjimkou reklamních nebo náborových.

(511) 41

(540)

Emoční rovnice

- (111) **367044**
(220) 22.07.2015
(320) 22.07.2015
(442) 07.03.2018
(151) 13.06.2018
(730) **ČESKÁ TELEVIZE**, Kavčí Hory 1, Praha 4, 14070, CZ
(210) O-524038
(510) (9) antény, audiovizuální zařízení pro výuku, automaty hudební, hrací skříně uváděné do chodu vhozením mince, nástroje na určování azimutu, barometry, brýle, pouzdra na brýle, brýle sluneční, brýle proti slunci, brýlové řetízky, buzoly, směrové kompas, clony na oči, čističe nosičů zvukových záznamů, čočky kontaktní, čočky optické, čtecí zařízení v televizi, dalekohledy, diapozitivy, promítací přístroje na diapozitivy, diktafony, magnetické disky, kompaktní disky (audio-video), gramofonové desky, gramofonové jehly, disky optické, DVD přehrávače, elektronická pera (vizuální zobrazovací jednotky), elektronické oznamovací tabule, elektronické publikace (s možností stažení), epidiaskopy, filmové kamery, exponované filmy, střihací zařízení na filmy, kreslené filmy, fotoaparáty, hologramy, nosiče záznamů nahrané i nenahrané, audiovizuální programy, filmy (audiovizuální díla a zvukově obrazové záznamy), CD disky, DVD disky, obaly na CD disky nebo DVD disky nebo na nosiče záznamů, jezdecké přílby, kalkulačky, kalkulačky kapesní, exponované kinofilm, klávesnice počítačové, kromoměry, magnetická média, magnetické disky, magnetické nosiče dat, magnetické pásky, magnetofony, magnety, magnety dekorativní, mincové mechanismy pro televizory, monitory, mikrofony, nosiče dat magnetické, nosiče dat optické, nosiče zvukových nahrávek, nosiče zvukových záznamů nahrané i nenahrané, audiovizuální díla na nosičích, audiovizuální díla v digitální podobě, programové vybavení pro počítače, interaktivní software, software, hardware výpočetní techniky, interaktivní databáze, elektronické databáze, multimediální aplikace, elektronické multimediální nebo elektronické multimediální katalogy, elektronická periodika, ochranné brýle pro sport, ochranné helmy pro sport, obrazovky, optické disky kompaktní CD ROM, plátna promítací, počítače, počítačové hry (programy), počítačové tiskárny, podložky pod myš, potápěčské masky, potápěčské oděvy, potápěčské rukavice, pravítka (měřicí přístroje), pravítka logaritmická, přehrávače kompaktních disků, přílby ochranné, přístroje pro reprodukci zvuku, rádia, signalizační pišťalky, sluchátka, snímáče obrazu, skenery (zařízení pro zpracování dat), tampóny do uší pro potápěče, televizní přístroje, trojúhelníky výstražné pro vozidla, videokamery, videokazety, videopásky, vyučovací stroje, zápisník elektronický, závaží; (16) alba, atlasy, pouzdra s barvami (školní pomůcky), blahopřání, blahopřání hudební, bloky (papírnické výrobky), brožury, papírové bryndáčky, časopisy, časopisy - komiksy, čínská tuš, desky (papírnické výrobky), psací desky s klipsem na přidržování papíru, desky na dokumenty (šanon, pořadače), dopisní papír, držáky na psací potřeby, figurky (sošky) z papírové hmoty, fotografie, stojany na fotografie, zemské globusy, grafické reprodukcce, grafiky, gummy na mazání, hlína modelovací, houbičky navlhčovací (kancelářské potřeby), hroty psacích per, chrániče prstů (kancelářské potřeby), inkoust v tyčince, inkousty, kalamáře, kalendáře, kalendáře trhací, kancelářské potřeby, kromě nábytku, kancelářské sponky, papírové kapesníky, karty, katalogy, kelímky papírové na mléčné výrobky, krabice na klobouky z lepenky, záložky do knih, knižní zarážky, vzory na kopírování, papírové kornouty, krabice lepenkové nebo papírové, kružítko, křída na psaní, laminovačky na dokumenty pro použití v kanceláři, malířská plátna, malířské stojany, malířské štětce, štětce

na psaní, mapy, zeměpisné mapy, mašle papírové, materiály na pečetení, pomůcky na mazání, sáčky pro mikrovlnné trouby, misky na vodové barvy, materiály na modelování, nálepky (lepící pásky) pro kancelářské použití nebo pro domácnost, napínáčky, násadky na pera, noviny, nože na papír, obálky, obaly (papírnické výrobky), obaly na spisy, obtisky, ocelová pera, opěrka na ruce pro malíře, ořezávací strojek na tužky, ořezávací na tužky, oznámení rodinných událostí (papírnické výrobky), palety pro malíře, papír, dopisní papír, papír kopírovací (pauzovací), pergamenový papír, papír sací, svítilný papír, toaletní papír, papír voskovaný, papír Xuan, papírová prostírání, papírové ubrusy, papírové podložky pod sklenice, papírové ubrousky, pastelky, pouzdra na pasy, pečete, penály, pera (kancelářské potřeby), pera plnicí, periodika, plakáty, plány, pomůcky učební, kromě přístrojů, pohlednice, poštovní známky, potřeby na psaní, poustače z papíru nebo lepenky, papírová pouzdra na doklady, pouzdra na pera, pouzdra s psacími potřebami, papírové praporečky, pravítka, prospekty, příručky, psací podložky, psací soupravy (sada psacích potřeb), publikace, papírové pytlíky jako obaly, razítka, razítka datovací, pouzdra na razítka, razítkovací podušky, ročenky, papírové ručníky, rýsovací nástroje, samolepky, samolepky pro domácnost a ruční kancelářské potřeby, sešity, sešivačky, skicáky, stírátka na tabule, školní potřeby, tabule školní, těžítka, tikety, tiskopisy, tiskové typy, tiskoviny, tužky, tuhy do tužek, držátko na tužky, patentní tužky, uhly na kreslení, zápisníky, zpěvníky; (35) reklamní, inzertní a propagační činnost, marketing, inzerce poštou, licence na výrobky a služby ostatních (komerční správa), nábor zaměstnanců, pomoc při řízení obchodní činnosti, obchodní nebo podnikatelské informace, obchodní nebo podnikatelský průzkum, organizování výstav (komerčních nebo reklamních), personální poradenství, pořádání veletrhů pro obchodní a reklamní účely, průzkum trhu, průzkum veřejného mínění, zajišťování předplatného telekomunikačních služeb pro ostatní, merchandising, organizační zabezpečování televizního vysílání, předvádění zboží, příprava inzertních sloupků, reklama (propagace), reklama on line v počítačové síti, aktualizování reklamních materiálů, pronájem reklamních materiálů, zasílání reklamních materiálů zákazníkům, rozšiřování reklamních nebo inzertních materiálů, sekretářské služby, služby v oblasti grafické úpravy pro reklamní účely, styky s veřejností, vydávání reklamních nebo náborových propagačních a inzertních textů, televizní reklama, obchodní vedení uměleckých agentur, zajišťování novinového předplatného (pro předplatitele); (38) telekomunikace, služby umožňující komunikaci jedné osoby s druhou, elektronická pošta, služby elektronických nástěnek (telekomunikační služby), informační kanceláře, vysílání kabelové televize, služby dálkových konferencí, počítačová komunikace, posílání zpráv, poskytování internetových diskusních fór, pronájem přístrojů pro přenos zpráv, pronájem přístupového času ke globálnímu počítačovým sítím, pronájem zařízení pro přenos informací, přenášení pomocí satelitních družic, přenos zpráv a obrazových informací pomocí počítače, půjčování telekomunikačních zařízení, telekonference (služby dálkových konferencí), teleshoppingové služby (poskytování televizních kanálů pro teleshoppingové služby), televizní vysílání, digitální vysílání, televizní vysílání programů, televizní vysílání zábavných, vzdělávacích, výchovných, soutěžních, diskusních a informačních pořadů, šíření elektronických časopisů, informací, elektronických periodik, audio nebo audiovizuálních děl, prostřednictvím informační nebo datové nebo elektronické nebo komunikační nebo telekomunikační nebo počítačové sítě, a to Internetu, pomocí satelitů a jiných sítí, informační služby na Internetu související s televizním vysíláním, služby na Internetu související s televizním vysíláním, provozování internetového serveru, provozování internetového portálu, zajištění prostoru pro webové stránky, poskytování portálu na Internetu, poskytování on-line platformy pro nahrávání, zpracování, přenos a aktualizaci dat, obrázků, fotografií, 3D aplikací, televizní služby, rádiové vysílání, výzvy (služby poskytované rádiem, telefonem nebo jinými elektronickými komunikačními prostředky), zasílání zpráv; (41) dabing, nakladatelství a vydavatelství, ediční činnost, publikační činnost, nahrávání nosičů zvukových nebo obrazově zvukových, služby v oblasti digitálního zpracování obrazu, elektronické publikování (DTP), služby v oblasti estrád, tvorba a šíření audiovizuálních děl, zpravodajství, publicistika, televizní zpravodajství, TV produkce, tvorba programů, tvorba a výroba televizních a audiovizuálních programů, obrazově zpravodajství, filmová produkce, jiná než reklamní, filmová studia, filmová tvorba, filmové projekce, pronájem filmových promítaček a jejich příslušenství, půjčování filmů, fotografování, informace o možnostech zábavy, informace o výchově a vzdělávání, poskytování služeb v oblasti karaoke (hudební doprovod písní dle výběru zpěváka), výchovně zábavné klubové služby, kluby zdraví (služby), koncertní síně, sály, organizování a vedení konference, organizování a vedení kongresu, korespondenční kurzy,

provozování muzea, služby nahrávacího studia, nahrávání videopásek, organizování kulturních nebo vzdělávacích výstav, organizace společenských a kulturních akcí, organizace, provozování a provádění her a soutěží i veřejných, provozování kina, organizování plesů, organizování vzdělávacích nebo zábavných soutěží, výstavní činnost v oblasti kultury nebo zábavy nebo výchovy nebo vzdělávání, zábavné parky, plánování a organizování večírků, pořádání soutěží krásy, poskytování on-line elektronických publikací (bez možnosti stažení), pronájem audio nahrávek, pronájem dekorací, pronájem kinematografických filmů, pronájem osvětlovacích zařízení pro divadla nebo televizní studia, pronájem rozhlasových a televizních přijímačů, provozování her on-line (z počítačové sítě), předprodej vstupenek, výroba divadelních nebo jiných představení, půjčování filmů, půjčování přenosných videokamer, půjčování videokamer, půjčování videopásek, psaní scénářů, pronájem rozhlasových a televizních přijímačů, organizování a vedení seminářů, služby v oblasti grafické úpravy, jiné než pro reklamní účely, studia nahrávací (služby), reportérské služby, školení, vyučování, výroba rozhlasových a televizních programů, televizní zábava, zveřejňování textů, kromě reklamních, tlumočení posunkové řeči, opatřování titulků, výuka, vzdělávací informace, nahrávání videopásek, střih videopásků, vydávání elektronických časopisů on-line, vydávání textů, s výjimkou reklamních nebo náborových, výroba videofilmů, pronájem zvukového nahrávacího zařízení, živé představení, organizování živých vystoupení.

(511) 9, 16, 35, 38, 41

(540)

Týden v regionech

(111) **367046**

(220) 23.03.2016

(320) 23.03.2016

(442) 07.03.2018

(151) 13.06.2018

(730) **RosenPharma a.s.**, Levá 489/11, Praha 4 - Podolí, 14700, CZ

(740) Václav Müller, patentový zástupce, Filipova 2016, Praha 4, 14800

(210) O-529921

(510) (5) výrobky dietetické, pro léčebné účely, dietní a nutriční doplňky, vitamínové přípravky, tonika (léky), dezinfekční prostředky (jiné než dezinfekční mýdla), biologické přípravky pro zvěrolékařské účely, potraviny pro diabetiky, vitamínové nápoje, multivitaminové přípravky, dietetické cukrovinky k léčebnému použití, dietetické nápoje upravené pro lékařské účely, dietetické přípravky pro lékařské účely, dietetické potraviny přizpůsobené pro malé děti, minerální potravinové doplňky, léčivé cukrovinky, léčivé nápoje (bylinné čaje), pastilky pro farmaceutické účely, potraviny pro diabetiky, přípravky vitamínové, minerální potravinové doplňky, žvýkácké gumy, žvýkačky pro lékařské účely, potraviní doplňky a dietetické přípravky; (29) mléčné nápoje, mléčné dezerty, mléčné výrobky, nápoje vyrobené na bázi mléka, tofu tyčinky, maso a masné výrobky, klobásy, salámy, párky, masové snacky, ryby, drůbež, zvěřina, paštiky, kumys (mléčný nápoj), jogurtové nápoje, ořechové tyčinky, výrobky ze sušeného ovoce, konzervovaná zelenina, ovoce konzervované, rajčatová šťáva na vaření, želé, džemy, dušené ovoce (kompoty), vejce, tyčinky z tofu, syrovátka, jedlé oleje a tuky, pochutiny z brambor, bramborové tyčinky, bramborové lupínky, ovocná dřev; (30) cereální tyčinky, čokoládové tyčinky, müsli tyčinky, tyčinky (cukrovinky), tyčinky obsahující směs cereálií, ořechů a sušeného ovoce (cukrovinky), sladké tyčinky, čokoládové cukrovinky, čokoláda, káva, kávové nápoje, kakaové nápoje, kávové koncentráty, směsi kávy, čajové pečivo z mléčné čokolády, tyčinky z mléčné čokolády, potravinové tyčinky na bázi obilnin, pšeničné tyčinky, tyčinky obsahující směs cereálií, ořechů a sušeného ovoce (cukrovinky), bonbóny (cukrovinky), ovesná kaše, ovesná kaše (mléčná -), kukuřičná kaše, žvýkácké cukrovinky (neléčivé); (32) nápoje iontové, minerální voda (nápoje), šumivé nápoje v prášku, sirupy k přípravě nealkoholických nápojů, nápoje a šťávy ovocné, nízkokalorické nealkoholické nápoje, koncentráty k přípravě nealkoholických nápojů, nápoje pro sportovce, energetické nápoje, nápoje na bázi piva, pivo, ochucené pivo, nealkoholické pivo; (33) lihoviny (alkoholické nápoje), nízkokalorické nápoje, energetické nápoje obsahující alkohol.

(511) 5, 29, 30, 32, 33

(540)

VEJR

(111) **367048**

(220) 12.12.2016

(320) 12.12.2016

(442) 07.03.2018

(151) 13.06.2018

(730) **RABUK RESOLUTION s.r.o.**, V olšinách 1104/55, Praha 10 Strašnice, 10000, CZ

(740) JUDr. Jaroslav Truneček, Pleskotova 1698, Dobříš, 26301

(210) O-535912

(510) (35) shromažďování čínských a asijských starožitností (bronzových, kovových, keramických, porcelánových, terakotových, kamenných, nefritových a jiných předmětů, soch, obrazů, svitků, nádob a podobně) ve prospěch ostatních tak, aby si zákazníci mohli zboží prohlédnout a nakoupit prostřednictvím kamenných obchodů, internetových stránek, katalogu a pořádaných dražeb (aukcí), reklamní, inzertní a propagační činnost, marketing, public relations, prezentace uměleckých děl (za obchodním účelem), rozesílání reklamních letáků zákazníkovi, organizování výstav (komerčních nebo reklamních); (36) oceňování asijských starožitností, uměleckých děl, finanční a peněžní služby a poradenství, služby pojišťovací, provozování zastavárny; (41) provozování umělecké galerie s asijským uměním, prezentace umění veřejnosti, kulturní aktivity, poradenská a konzultační činnost v oblasti galerií umění a starožitností, organizování kulturních nebo vzdělávacích výstav; (43) provozování restaurace, hostinská činnost; (45) služby týkající se vyšetřování a dohledu v souvislosti s bezpečností osob a objektů při vystavování a dražení předmětů, právní služby poskytované jednotlivcům ve vztahu k událostem jako jsou výstavy a aukce.

(511) 35, 36, 41, 43, 45

(540)



(111) **367049**

(220) 16.12.2016

(320) 16.12.2016

(442) 07.03.2018

(151) 13.06.2018

(730) **MIRIGLOBE CAPITAL HOUSE SE**, York Street 78, Londýn N1H1DP, GB

(740) JUDr. Kateřina Malmstedt Ph.D., advokát, Ostružinová 1794, Černošice, 25228

(210) O-536060

(511) Barevná

(510) (41) cirkusy, cvičení (praktické -), dabing, dálkové studium, dekorace (pronájem -), dětské jesle a školky (výchova), diskotéky (služby), divadelní dekorace (pronájem -), divadelní představení, doučování, drezúra zvířat, elektronické publikování (DTP), estrády (služby v oblasti -), filmová produkce, jiná než reklamní, filmová studia, filmové projekce, filmové promítačky a jejich příslušenství (pronájem -), filmy (půjčování -), fotografování, fotografování na mikrofilm, golfová hřiště (provozování -), gymnastický výcvik, herny (provozování -), hraní o peníze, hudební produkce, informace o možnostech rekreace, informace o možnostech rozptýlení, informace o možnostech zábavy, informace o výchově a vzdělávání, internátní školy, kaligrafické služby, karaoke (poskytování služeb -) (hudební doprovod písní dle výběru zpěváka), kasina (provozování -), kempinky (služby -), klubové služby (výchovně - zábavné -), kluby zdraví (služby) (zdravotní a kondiční cvičení), knihovny (půjčování knih), knihovny (služby pojízdných -), knihy (vydávání -), knižní servis (pojízdný -), kolokvium (organizování a vedení), koncertní síně, sály, konference (organizování a vedení -), kongresy (organizování a vedení -), korespondenční kurzy, koučink (školení), kurzy fitness, loterie (pořádání -), měření času při sportovních disciplínách, modelingové služby pro umělce, módní přehlídky pro zábavu (organizace), muzea (provozování -), náboženská výchova, nahrávací studia (služby -), nahrávání videopásek, noční kluby (zábava), obrazové zpravodajství, organizace a pořádání koncertů, organizování a vedení osobních vzdělávacích fór, organizování a vedení seminářů, organizování a vedení sympozií, organizování kulturních nebo vzdělávacích výstav, organizování plesů, organizování prohlídek s

přívodcem, organizování představení (manažerské služby), organizování soutěží (vzdělávacích nebo zábavných), organizování sportovních soutěží, orchestry (služby poskytované -), plánování a organizování večírků, pomoc při výběru povolání, poradenství pro volbu povolání, pořádání a řízení pracovních setkání (školení), pořádání soutěží krásy, poskytování on-line elektronických publikací (bez možnosti stažení), poskytování on-line hudby, bez možnosti stažení, poskytování on-line videí, bez možnosti stažení, posunková řeč (tlumočení -), potápěčská výstroj (půjčování -), praktický výcvik, prázdninové tábory (služby poskytované -) (zábava), profesní rekvifikace, pronájem audio nahrávek, pronájem herních zařízení, pronájem hraček, pronájem kinematografických filmů, pronájem rozhlasových a televizních přijímačů, pronájem sportovních hřišť, pronájem stadiónů, pronájem video-rekordérů, pronajímání osvětlovacích zařízení pro divadla nebo televizní studia, pronajímání tenisových dvorců, provozování her on-line (z počítačové sítě), provozování sportovních zařízení, provozování zoologických zahrad, předprodej vstupenek, představení (výroba divadelních nebo jiných -), překladatelské služby, psaní filmových a televizních scénářů, psaní písní, psaní scénářů, psaní textů (jiných než reklamních), půjčování audio zařízení, půjčování filmových promítaček a příslušenství, půjčování filmů, půjčování kinofilmů, půjčování přenosných videokamer, půjčování sportovního nářadí, s výjimkou dopravních prostředků, půjčování videopásek, rekreace (informace o možnostech -), rekreace (služby pro oddech a -), reportážské služby, rozhlasová zábava, rozhlasové a televizní programy (výroba -), skládání hudby (služby -), služby diskžokejů, služby osobního trenéra (fitness trénink), služby poskytované školami (vzdělávání), služby v oblasti grafické úpravy, jiné než pro reklamní účely, služby v oblasti prodeje vstupenek (zábava), střih videopásků, studium dálkové, školení (instruktáž), školení (pořádání a řízení), tělesná výchova, televizní programy (výroba rozhlasových a -), televizní zábava, texty (zveřejňování -) kromě reklamních, titulky (opatrování -), videopásky (nahrávání -), vydávání elektronických knih a časopisů on-line, vydávání knih, vydávání textů, s výjimkou reklamních nebo náborových, zábavní parky, zkoušení, přezkoušení, zvířata (cvičení -), zvukové nahrávací zařízení (pronájem -), živé představení, živé vystoupení (organizování -).

(511) 41
(540)



(111) **367050**
(220) 30.12.2016
(320) 30.12.2016
(442) 07.03.2018
(151) 13.06.2018
(730) **Biostar Technology International, LLC**, 19425 Soledad Canyon Road, Suite 492, Santa Clarita CA 91351, CA, US
(740) **DANĚK & PARTNERS** Advokátní a patentová kancelář, Ing. Dr. Vilém Daněk LL.M., Vinohradská 17, Praha 2, 12000
(210) O-536332

(510) (9) přístroje pro měření lidské biorezonance, přístroje a nástroje vědecké, námořní, geodetické, fotografické, filmové, optické, přístroje pro vážení, měření, signalizaci, kontrolu (inspekci), záchranu a přístroje pro vyučování, přístroje a nástroje pro vedení, přepínání, přeměnu, akumulaci, regulaci nebo řízení elektrického proudu, přístroje pro záznam, převod, reprodukci zvuku nebo obrazu, automatické distributory a mechanismy pro přístroje a mince, zapisovací pokladny, počítací stroje, přístroje pro zpracování informací, počítače, informace a záznamy na nosičích zařazených ve třídě 9, elektronická data a databáze, informační produkty v elektronických, datových, informačních a telekomunikačních sítích všeho druhu, software a hardware, periodika a knihy v elektronické podobě, databázové produkty zařazené ve třídě 9, nosiče dat či záznamů včetně audiokazet nahrané i nenabrané, elektronické, datové nebo informační sítě, multimediální aplikace na nosičích zařazených ve třídě 9 nebo v sítích, interaktivní a

grafické programy, software, a to pro systémy pro přenos dat, dešifrovací soustavy, platební karty - magnetické a čipové karty pro použití v bankovníctví, pojišťovnictví, v oblasti služeb a v obchodním styku, magnetické mezinárodní platební karty, elektronické peněženky, čipy, multimediální nebo informační katalogy, audiovizuální programy a díla, exponované filmy, hudební díla na nosičích, CD disky, programové vybavení pro počítače, software a hardware výpočetní, komunikační nebo informační techniky, elektronické databáze a databázové produkty, informace a záznamy na nosiči s výjimkou nosičů papírových ze třídy 16, informace a data na nosičích nebo i v elektronických, datových, informačních, počítačových a komunikačních sítích, související software a hardware, elektronické, datové nebo informační nebo komunikační nebo výpočetní sítě včetně jednotlivých součástí a náhradních dílů obsažených ve třídě 9, multimediální aplikace, počítačové hry (programy), identifikátor typu dat informačních technologií, hlavolamy elektrické nebo elektronické v rámci této třídy, hasicí přístroje; (10) přístroje a nástroje k léčení, přístroje a nástroje chirurgické, zubní a veterinářské, ortopedické potřeby, speciální nábytek k lékařským účelům, ortopedické bandáže, ortopedické boty, dávkoavače pilulek, defibrilátory, dětské dudlíky a lahve, dialyzátory, chirurgické dlahy, elektrody pro lékařské použití, elektrokardiografy, fyzioterapeutické přístroje, hydrostatické postele pro lékařské účely, chirurgické nitě a šicí jehly, chirurgické svorky, chirurgické implantáty, inhalátory, inkubátory pro kojenec, kanyly, umělé končetiny, přístroje na měření krevního tlaku, lasery pro lékařské účely, masážní přístroje, ortopedické pásy, naslouchátka, chirurgické nože, elastické obvazy, operační stoly, podušky pro lékařské účely, rentgenové přístroje pro lékařské účely, zařízení pro rozbor krve, rozstřikovače pro lékařské účely, skalpely, stříkačky pro lékařské účely, ultrafialové zářiče pro lékařské účely, umělé údy, oči a zuby, materiál na sešívání ran, přístroje pro bioakustickou terapii; ; (11) fotonové a LED lampy pro světelnou terapii, zahradní lampy a lampy pro osvětlování rostlin, lampy germicidní - ničící bakterie, krby, kamna, pece a sporáky na tuhá, kapalná a plynová paliva a na elektrický proud a jejich součástí a příslušenství, přístroje pro pečení, opékání, grilování a příslušenství, zahradní grily, mikrovlnná zařízení, elektrické topné, chladicí a větrací systémy, klimatizace, osvětlení stavebního lešení a výkoptů, přístroje a zařízení pro vaření, chlazení, větrání a ohřívání vzduchu nebo zařízení pro úpravu vzduchu, zařízení pro rozvod vody, topení a výrobu páry, digestoře, přístroje pro topení a větrání skleníků, zařízení na sušení krmiva, solární tepelné akumulátory - kolektory, lampová svítidla a lampióny, kapesní svítlny, přístroje a zařízení pro chlorování bazénů, na úpravu, víření a ohřívání vody, zejména zásobníky a průtokové ohříváče vody, osvětlení a svítidla všeho druhu, vanové a sprchové kabiny, vybavení koupelen v rámci této třídy, saunová zařízení, solária (zařízení), sanitární zařízení včetně klimatizačních zařízení, zařízení proti oslnění v rámci této třídy, lampy, žárovky, reflektory, osvětlovací přístroje a zařízení, ventilační přístroje, zařízení na odmlžování a rozmrazování oken, tepelné výměníky, nedílné součásti topných a klimatizačních zařízení v rámci této třídy, lednice, mrazáky, noční lampičky, bezpečnostní zařízení pro plynové nebo vodovodní zařízení a potrubí v rámci této třídy, grily, hořáky, hydranty, přístroje na výrobu páry.

(511) 9, 10, 11
(540)

BIOSTAR 

(111) **367051**
(220) 19.01.2017
(320) 03.11.2016
(442) 07.03.2018
(151) 13.06.2018
(730) **Koninklijke Douwe Egberts B.V.**, Oosterdoksstraat 80, 1011 DK Amsterdam, NL
(740) Traplová, Hakr, Kubát, advokátní a patentová kancelář, Mgr. Jana Šuranová Traplová, advokátka, Přístavní 24, Praha 7, 17000
(210) O-536791

(510) (30) čaj, instantní čaj, nápoje na bázi čaje, čajové náhražky, čajové extrakty, čajové esence, čajové příchutě, ledový čaj, bylinkové čaje, jiné než pro léčebné účely, nálevy a odvary, jiné než pro léčebné účely, sestávající z čaje, bylinek, ovoce, koření nebo příchutí nebo z kombinace těchto výrobků.

(511) 30

(540)

TI ORA

(111) **367052**

(220) 15.03.2017

(320) 15.03.2017

(442) 07.03.2018

(511) 13.06.2018

(730) **Svět kultury a zábavy s.r.o.**, Haštalská 760/27, Praha 1 - Staré Město, 11000, CZ

(210) O-538097

(591) Barevná

(510) (16) papír a lepenka, tiskárenské výrobky; (25) oděvy, obuv, pokrývky hlavy; (28) hry, hračky a výrobky určené ke hraní, cvičební a sportovní potřeby; (35) reklama, propagace; (41) vzdělávání, školení, zábava, sportovní a kulturní činnosti, hudební festivaly, koncerty, soutěže.

(511) 16, 25, 28, 35, 41

(540)



(111) **367053**

(220) 24.03.2017

(320) 24.03.2017

(442) 07.03.2018

(511) 13.06.2018

(730) **Azylový dům pro ženy a matky s dětmi o.p.s.**, Hrbová 1561, Vsetín, 75501, CZ

(210) O-538373

(510) (41) vzdělávání; (43) azylový dům (služby); (45) osobní a sociální služby a to: základní sociální poradenství a sociální služby registrované podle zákona č. 108/2006 Sb., o sociálních službách, konkrétně: sociálně aktivizační služby pro rodiny s dětmi, odborné sociální poradenství, pomoc v sociálně-právních problémech, schránka důvěry na internetu (služby).

(511) 41, 43, 45

(540)



(111) **367054**

(220) 24.03.2017

(320) 24.03.2017

(442) 07.03.2018

(511) 13.06.2018

(730) **BigStart.EU s.r.o.**, Sokolovská 979/209, Praha 9, 19000, CZ

(740) AK Jan Bárta, JUDr. Jan Bárta, advokát, Kaprova 42/14, Praha 1, 11000

(210) O-538381

(591) Barevná

(510) (9) počítačové programy, počítačový software, aplikační software, počítačový software k použití v telekomunikacích, počítačový telefonní software, počítačový software pro správu databází, databáze, počítačový hardware pro připojení k sítím, hardware pro LAN (místní počítačovou síť), hardware serverů pro přístup k sítím, hardware VPN (virtuální privátní síť), komunikační servery (počítačový hardware), počítače a počítačový hardware, digitální telefonní platformy a software, platformy počítačového softwaru, počítačový komunikační software; (35) marketingové služby, služby v oblasti uvedení databází na trh, počítačová správa souborů, propagační činnost, reklama, průzkum trhu, referenční marketing, marketing prostřednictvím telefonu, služby v oblasti obchodního managementu, marketingové poradenské služby, partnerský marketing, poradenské služby v oblasti partnerského marketingu, shromažďování a třídění dat v počítačových databázích, sběr a ukládání informací do počítačových databází, aktualizace a údržba dat v počítačových databázích, obchodní správa licencí na výrobky a služby pro třetí osoby, přepis sdělení (kancelářské práce), přímá poštovní reklama, zajišťování předplatného telekomunikačních služeb (pro třetí osoby), poskytování obchodního prostoru on-line pro nakupující a prodávající výrobků a služeb, prezentace výrobků v komunikačních médiích pro účely maloobchodu, poradenství v oblasti organizování a obchodního managementu, obchodní management pro poskytovatele služeb na volné noze, optimalizace provozu na webových stránkách, reklama on-line v počítačové síti, pronájem reklamního času v komunikačních médiích, pronájem reklamních ploch, služby vztahů s veřejností (public relations), obchodní audit, maloobchodní služby v oboru počítačového softwaru, velkoobchodní služby v souvislosti s počítačovým softwarem, maloobchodní služby v souvislosti s počítačovým hardwarem, velkoobchodní služby v souvislosti s počítačovým hardwarem, poskytování obchodních informací, věrnostní, pobídkové a bonusové programy; (38) telekomunikační služby, zajišťování přístupu na elektronická obchodní místa (portály) na počítačových sítích, konzultace, informace a poradenské služby v oblasti telekomunikací, elektronická výměna zpráv prostřednictvím konferenčních linek, chatových místností a internetových fór, rádiové vysílání, televizní vysílání, elektronická komunikace prostřednictvím chatových místností, konferenčních linek a internetových fór, poskytování přístupu do internetových (diskuzních) fór, pronájem času pro přístup ke globálním počítačovým sítím, elektronická pošta, poskytování služeb v oblasti videokonference, telekonference (služby konferenčních hovorů), zpravodajské agentury, poskytování telekomunikačních připojení ke globální počítačové síti, telekomunikační služby týkající se elektronických informačních tabulí, poskytování online fór, poskytování přístupu k databázím, poskytování uživatelského přístupu ke globální počítačové síti, komunikace prostřednictvím mobilních telefonů, rádiová komunikace, komunikace prostřednictvím sítí optických vláken, komunikace prostřednictvím počítačových terminálů, směrovací a spojovací služby pro telekomunikace, doručování zpráv a dat prostřednictvím elektronického přenosu, poskytování a pronájem telekomunikačních zařízení a vybavení, služby telekomunikačních bran, telekomunikační poradenství; (42) software jako služba (SaaS), pronájem počítačového softwaru, design softwaru, instalace a údržba počítačového softwaru, výzkum v oblasti počítačového softwaru, řešení problémů počítačového hardwaru a softwaru, konfigurace počítačového hardwaru s použitím softwaru, platforma jako služba (PAAS), vývoj softwaru, programování a implementace softwaru, poskytování informací, poradenských a konzultačních služeb v oblasti počítačového softwaru, návrhy počítačového hardwaru, konzultace v oblasti počítačů, půjčování počítačového hardwaru, vývoj počítačového hardwaru, diagnostika problémů počítačového hardwaru prostřednictvím použití softwaru, výzkum v oboru počítačového hardwaru, aktualizování softwaru, pronájem počítačového serveru (serverhosting), grafický design, uchovávání dat v elektronické podobě, programování softwaru pro internetové portály, chatové místnosti, konferenční linky a internetová fóra, počítačové programování pro telekomunikace, odborné posudky vztahující se k technologiím, technický průzkum, vědecký výzkum, ověřování (kontrola) dat přenášejících prostřednictvím telekomunikací, návrh a vývoj počítačových databází, rekonstrukce databázových systémů pro druhé, pronájem softwaru počítačových databází, hosting počítačových databází.

(511) 9, 35, 38, 42

(540)



- (111) **367055**
(220) 28.03.2017
(320) 28.03.2017
(442) 07.03.2018
(151) 13.06.2018
(730) **FTV Prima, spol. s r.o.**, Na Žertvách 132/24, Praha 8 - Libeň, 18000, CZ
(210) O-538446
(510) (38) telekomunikace, elektronická pošta, služby elektronických nástěnek (telekomunikační služby), informační kanceláře, vysílání kabelové televize, služby dálkových konferencí, počítačová komunikace, posílání zpráv, poskytování internetových diskusních fór, pronájem přístrojů pro přenos zpráv, pronájem přístupového času ke globálním počítačovým sítím, pronájem zařízení pro přenos informací, přenášení televizního signálu pomocí satelitních družic, přenos zpráv a obrazových informací pomocí počítače, půjčování telekomunikačních zařízení, teleshoppingové služby (poskytování televizních kanálů pro teleshoppingové služby), televizní vysílání, digitální vysílání, televizní vysílání zábavných, vzdělávacích, výchovných, soutěžních, diskusních a informačních pořadů, šíření elektronických časopisů, informací, elektronických periodik, knih v elektronické podobě, audio nebo audiovizuálních děl prostřednictvím informační nebo datové nebo elektronické nebo komunikační nebo telekomunikační nebo počítačové sítě, zejména internetu, pomocí satelitů a jiných sítí, informační služby na internetu související s televizním vysíláním, služby na internetu související s televizním vysíláním, přenos dat (obrázků, fotografií, 3D aplikací) prostřednictvím globální počítačové sítě; (41) nakladatelství a vydavatelství, ediční činnost, publikační činnost, nahrávání nosičů zvukových nebo obrazově zvukových, služby v oblasti digitálního zpracování obrazu, elektronické publikování (DTP), služby v oblasti estrád, TV produkce, tvorba a výroba televizních a audiovizuálních programů, obrazové zpravodajství, filmová produkce, jiná než reklamní, filmová studia, filmová tvorba, filmové projekce, půjčování filmů, fotografování, informace o možnostech zábavy, informace o výchově a vzdělávání, výchovně zábavné klubové služby, vydávání knih, služby nahrávacího studia, nahrávání videopásek, organizace společenských a kulturních akcí, organizace, provozování a provádění her a soutěží i veřejných, organizování vzdělávacích nebo zábavných soutěží, výstavní činnost v oblasti kultury nebo zábavy nebo výchovy nebo vzdělávání, plánování a organizování večírků, poskytování on-line elektronických publikací (bez možnosti stažení), pronájem audio nahrávek, pronájem dekorací, pronájem kinematografických filmů, provozování her on-line (z počítačové sítě), výroba divadelních nebo jiných představení, půjčování videopásek, psaní scénářů, organizování a vedení seminářů, reportérské služby, televizní zábava, opatřování titulky, výuka, vydávání elektronických knih a časopisů on-line, zveřejňování a vydávání textů, s výjimkou reklamních nebo náborových, výroba videofilmů, pronájem zvukového nahrávacího zařízení, živé představení, organizování živých vystoupení, čtenářská anketa, divácká anketa; (42) hosting prostoru pro webové stránky, hosting portálu na internetu, hosting on-line platformy pro nahrávání, návrhy, strukturování a programování či jiné vytváření a instalace, údržba a správa internetových portálů a serveru a internetových či intranetových počítačových stránek a nástěnek a internetových či intranetových aplikací, návrhy, strukturování a programování či jiné vytváření a instalace a údržba počítačových programů a počítačových systémů a databází a databázových systémů, výzkum a vývoj a tvorba systémů pro elektronické obchodování včetně příslušného software a hardware, tvorba software, programování internetových databázových systémů, programování multimediálních aplikací, tvorba interaktivních a grafických programů, tvorba multimediálních dokumentů, prezentací, aplikací a katalogů, konstrukce www prezentací, softwarové řešení www serverů, návrh www stránek, tvorba počítačové animace a vizualizace,

poskytování vyhledávačů pro internet, převod (konverze) počítačových programů, dat či jiných údajů v elektronické podobě z různých formátů do jiných formátů (ne fyzický), převod (konverze) dokumentů, dat či jiných údajů z fyzických médií na elektronická média.

(511) 38, 41, 42

(540)

Soukromé názory

- (111) **367056**
(220) 27.04.2017
(320) 27.04.2017
(442) 07.03.2018
(151) 13.06.2018
(730) **Thomson Reuters Global Resources Unlimited Company**,
Neuhofstrasse 1, 6340 Baar, CH
(740) Všeček Zelený Švorčík Kalenský a partneři, advokátní a patentová kancelář, JUDr. Michal Havlík, advokát, Hálkova 2, Praha 2, 12000
(210) O-539270
(510) (9) počítačový software pro shromažďování a správu dat, matematické výpočty a poskytování daňových a finančních dat pro zajištění dodržování právních předpisů a analýzy v oboru zajištění dodržování daňových předpisů a přípravy a vyhotovení daňových přiznání pro firemní plátce daní; (35) služby daňového poradenství vztahující se k účetnictví, poradenské služby vztahující se k zajištění dodržování daňových právních předpisů, službám přípravy a vyhotovení daňových přiznání, přípravě pro firemní plátce daní, poskytování daňových dat pro zajištění dodržování právních předpisů a analýzy v oboru zajištění dodržování daňových předpisů a přípravy a vyhotovení daňových přiznání pro firemní a trustové plátce daní; (36) poskytování finančních dat k zajištění dodržování právních předpisů a analýzy v oboru zajištění dodržování daňových předpisů a přípravy a vyhotovení daňových přiznání pro firemní a trustové plátce daní; (42) poskytování on-line softwaru ke stažení a on-line softwaru bez možnosti stažení a služby poskytovatele aplikačních služeb pro shromažďování a správu dat, matematické výpočty a poskytování daňových a finančních dat pro zajištění dodržování právních předpisů a analýzy v oboru zajištění dodržování daňových předpisů a přípravy a vyhotovení daňových přiznání pro firemní plátce daní.

(511) 9, 35, 36, 42

(540)

ONESOURCE

- (111) **367057**
(220) 12.05.2017
(320) 12.05.2017
(442) 07.03.2018
(151) 13.06.2018
(730) **Škorpíková Lilianna Mgr.**, Labská 35, Brno, 62500, CZ
Slobodníková Karolína, U Hřiště 9, Brno, 62500, CZ
(740) Mgr. Lilianna Škorpíková, Labská 35, Brno, 62500
(210) O-539585
(510) (29) maso, ryby, drůbež a zvěřina, masové výtahy, konzervované, mražené, sušené a vařené ovoce a zelenina, želé, džemy, kompoty, vejce, mléko a mléčné výrobky, jedlé oleje a tuky; (30) káva, čaj, kakao a náhražky kávy, rýže, tapioka a ságo, sůl, hořčice, ocet, omáčky (ochucovadla), koření, led; (43) služby zajišťující stravování a nápoje, dočasné ubytování.

(511) 29, 30, 43

(540)

crobliha

- (111) **367058**
(220) 23.05.2017
(320) 23.05.2017
(442) 07.03.2018
(151) 13.06.2018
(730) **ELTODO, a.s.**, Novodvorská 1010/14, Praha 4, Lhotka, 14200, CZ
(740) Loskotová & partneři, patentová a známková kancelář, Ing. Gabriela Loskotová, K závětinám 727, Praha 5, Reporyje, 15500
(210) O-539854
(510) (9) vědecké, lodní, geodetické, fotografické, optické přístroje, přístroje pro vážení, měření, monitoring, signalizaci, kontrolu (dohled), zařízení a přístroje pro vedení elektrického proudu, pro jeho zapínání, vypínání a transformaci, přístroje pro akumulaci elektrické energie, přístroje pro regulaci a řízení elektrického proudu, elektrické přístroje a zařízení,

elektrické zařízení pro dálkové ovládání průmyslových procesů, elektrodynamické zařízení pro dálkové řízení signalizace, elektrotechnické přístroje a zařízení, zařízení a přístroje pro záznam, přenos a reprodukci zvuku a/nebo obrazu, nosiče dat magnetické, záznamové disky, kompaktní disky, DVD a jiná digitální záznamová media, kalkulačky, zařízení na zpracování dat, počítače, zařízení pro hašení požáru, dopravně řídicí ústředny, přístroje a zařízení pro řízení dopravy, dopravní semaforey (signalizační zařízení), dopravní značky světelné nebo mechanické, proměnné dopravní značky, přístroje a zařízení pro získávání, měření, sledování, sběr, záznam, pasportizaci, analýzu, syntézu, ukládání, zpracování a vyhodnocení dat, přístroje a zařízení na sledování a vyhodnocování charakteristik silničního provozu a dopravního proudu, telematické přístroje a zařízení, zařízení pro provozní informace, radary, dopravní detektory, detektory pro sledování cestovního času, kamery, kamery s rozpoznáváním obrazu, kamery dohledu, sos hlásky, závorový systém, světelné signalizační zařízení, parkovací automaty, návštěvidla, signalizační panely, software, software pro přenos dat, software v oblasti řídicích, monitorovacích a informačních systémů v dopravě, software pro ovládání, řízení a správu telematických a informačních systémů pro informování, navrhování a řízení v intravilánu a extravilánu, hardware, hardware pro přenos dat, hardware v oblasti řídicích, monitorovacích a informačních systémů v dopravě, mobilní telematické systémy pro řízení dopravy (hardware, software), kamerové systémy, nahrané programy operačních systémů, antény, měřidla, optické čočky, stmívače, regulátory světla, reostaty (elektrické), rozvodny, rozvaděče, rozvodné panely, rozvodné pulty, transformátory, elektroinstalace, elektrické kabely, elektrické vodiče, elektrické ochrany, elektronické komponenty, baterie, napájecí a záložní zdroje, elektromateriál spadající do třídy 9; (12) vozidla, dopravní prostředky pozemní, vzdušné nebo vodní, vozidla a vozíky opatřené měřicím zařízením, jejich součásti, náhradní díly a součástky spadající do třídy 12; (35) propagační činnost, pronájmy reklamních ploch na veřejném osvětlení, pomoc při řízení obchodní činnosti, obchodní administrativa, poskytování obchodních a podnikatelských informací, komerční informace a rady pro spotřebitele (spotřebitelská poradna), obchodní management a podnikové poradenství, obchodní nebo podnikatelské poradenství, řízení průmyslových a obchodních podniků, zprostředkování obchodních záležitostí, činnost organizačních a ekonomických poradců, administrativní práce, účetnictví, reklama, zpracování dat, aktualizace a údržba dat v počítačových databázích, sběr údajů do počítačových databází, systemizace údajů do počítačových databází, reprografické služby; (37) stavebnictví, zámečnické práce, montáž, údržba, revize, opravy a instalační služby výše uvedených výrobků ve třídách 9 a 12; (38) počítačová komunikace, komunikace se serverem, vzdálené ovládání a správa telematických systémů, přenos dat, poskytování přístupu k databázím, poskytování uživatelského přístupu ke globální počítačové síti, poskytování uživatelského přístupu ke globální počítačové síti, pronájem přístrojů pro přenos zpráv a informací, pronájem přístupového času ke globálnímu počítačovému síťím, pronájem zařízení pro přenos informací, přenášení zpráv a obrazových informací pomocí satelitních družic, přenos zpráv a obrazových informací pomocí počítače, půjčování a pronájem telekomunikačních zařízení, přenos databázových informací prostřednictvím telekomunikačních sítí; (39) poskytování dopravních informací, navigační služby, řízení dopravy prostřednictvím pokročilé komunikační sítě a technologie, archivace dat (fyzické skladování elektronicky uložených dat), doprava, balení a skladování zboží, organizování cest, rozvod elektriny, rozvod energie, pronájem parkovacích ploch, služby parkování automobilů; (42) vědecké a technické služby a související výzkum a projektování, zejména v oblasti řídicích, monitorovacích a informačních systémů v dopravě, analytické a výzkumné služby v průmyslu, zejména v oblasti řídicích, monitorovacích a informačních systémů v dopravě, software jako služba (SaaS), navrhování a vývoj počítačového hardwaru a softwaru, zejména v oblasti řídicích, monitorovacích a informačních systémů v dopravě, navrhování a tvorba software pro ovládání a správu telematických systémů, konzultace a poradenství v oblasti počítačového hardwaru, konzultace a poradenství v oblasti počítačového softwaru, tvorba, instalace, kopírování, údržba, aktualizace a pronájem software, přenos dat nebo dokumentů z fyzických nosičů na elektronické nosiče, obnova počítačových dat, převod (konverze) dat a počítačových programů (ne fyzický), služby datového centra, počítačové systémové analýzy, tvorba počítačových systémů, vzdálené monitorování počítačových systémů, diagnostika chyb počítačového software, měření, sledování, pasportizace, sběr, záznam, ukládání, zpracování a vyhodnocení dat, vývoj přístrojů, zařízení a systémů pro řízení dopravy, návrh a vývoj telematických systémů a zařízení pro sledování a vyhodnocování charakteristik silničního provozu a dopravního proudu, pro řízení dopravy prostřednictvím pokročilé komunikační sítě a technologie,

pro monitoring dopravy a informační systémy v dopravě, poskytování počítačových technologií prostřednictvím internetu (cloud computing), hosting webových stránek, tvorba a správa webových stránek (pro třetí osoby), pronájem webových serverů, služby v oblasti ochrany proti počítačovým virům, energetický audit, geodézie, poskytování meteorologických informací, architektonická řešení výstavních expozic, projektová činnost ve výstavbě, automatizované řízení budov, navrhování informačních systémů, průmyslová automatizace a automatizace procesů, termografická diagnostika, diagnostika rotačních soustrojí, diagnostika elektrických zařízení rozvodu, měření elektrických veličin, návrh a vývoj výrobků výše uvedených ve třídách 9 a 12, inženýrské služby v uvedených oblastech, poradenské a konzultační služby v uvedených oblastech.

(511) 9, 12, 35, 37, 38, 39, 42

(540)

SYNECTON

(111) **367059**

(220) 23.05.2017

(320) 23.05.2017

(442) 07.03.2018

(151) 13.06.2018

(730) **ELTODO, a.s.**, Novodvorská 1010/14, Praha 4, Lhotka, 14200, CZ

(740) Loskotová & partneři, patentová a známková kancelář, Ing. Gabriela Loskotová, K závětinám 727, Praha 5, Řeporyje, 15500

(210) O-539855

(510) (9) vědecké, lodní, geodetické, fotografické, optické přístroje, přístroje pro vážení, měření, monitoring, signalizaci, kontrolu (dohled), zařízení a přístroje pro vedení elektrického proudu, pro jeho zapínání, vypínání a transformaci, přístroje pro akumulaci elektrické energie, přístroje pro regulaci a řízení elektrického proudu, elektrické přístroje a zařízení, elektrické zařízení pro dálkové ovládání průmyslových procesů, elektrodynamické zařízení pro dálkové řízení signalizace, elektrotechnické přístroje a zařízení, zařízení a přístroje pro záznam, přenos a reprodukci zvuku a/nebo obrazu, nosiče dat magnetické, záznamové disky, kompaktní disky, DVD a jiná digitální záznamová media, kalkulačky, zařízení na zpracování dat, počítače, zařízení pro hašení požáru, dopravně řídicí ústředny, přístroje a zařízení pro řízení dopravy, dopravní semaforey (signalizační zařízení), dopravní značky světelné nebo mechanické, proměnné dopravní značky, přístroje a zařízení pro získávání, měření, sledování, sběr, záznam, pasportizaci, analýzu, syntézu, ukládání, zpracování a vyhodnocení dat, přístroje a zařízení na sledování a vyhodnocování charakteristik silničního provozu a dopravního proudu, telematické přístroje a zařízení, zařízení pro provozní informace, radary, dopravní detektory, detektory pro sledování cestovního času, kamery, kamery s rozpoznáváním obrazu, kamery dohledu, sos hlásky, závorový systém, světelné signalizační zařízení, parkovací automaty, návštěvidla, signalizační panely, software, software pro přenos dat, software v oblasti řídicích, monitorovacích a informačních systémů v dopravě, software pro ovládání, řízení a správu telematických a informačních systémů pro informování, navrhování a řízení v intravilánu a extravilánu, hardware, hardware pro přenos dat, hardware v oblasti řídicích, monitorovacích a informačních systémů v dopravě, mobilní telematické systémy pro řízení dopravy (hardware, software), kamerové systémy, nahrané programy operačních systémů, antény, měřidla, optické čočky, stmívače, regulátory světla, reostaty (elektrické), rozvodny, rozvaděče, rozvodné panely, rozvodné pulty, transformátory, elektroinstalace, elektrické kabely, elektrické vodiče, elektrické ochrany, elektronické komponenty, baterie, napájecí a záložní zdroje, elektromateriál spadající do třídy 9; (12) vozidla, dopravní prostředky pozemní, vzdušné nebo vodní, vozidla a vozíky opatřené měřicím zařízením, jejich součásti, náhradní díly a součástky spadající do třídy 12; (35) propagační činnost, pronájmy reklamních ploch na veřejném osvětlení, pomoc při řízení obchodní činnosti, obchodní administrativa, poskytování obchodních a podnikatelských informací, komerční informace a rady pro spotřebitele (spotřebitelská poradna), obchodní management a podnikové poradenství, obchodní nebo podnikatelské poradenství, řízení průmyslových a obchodních podniků, zprostředkování obchodních záležitostí, činnost organizačních a ekonomických poradců, administrativní práce, účetnictví, reklama, zpracování dat, aktualizace a údržba dat v počítačových databázích, sběr údajů do počítačových databází, systemizace údajů do počítačových databází, reprografické služby; (37) stavebnictví, zámečnické práce, montáž, údržba, revize, opravy a instalační služby výše uvedených výrobků ve třídách 9 a 12; (38) počítačová komunikace, komunikace se serverem, vzdálené ovládání a správa telematických systémů, přenos dat, poskytování přístupu k databázím, poskytování telekomunikačních přípojení ke globální

počítačové sítě, poskytování uživatelského přístupu ke globální počítačové síti, pronájem přístrojů pro přenos zpráv a informací, pronájem přístupového času ke globálním počítačovým sítím, pronájem zařízení pro přenos informací, přenášení zpráv a obrazových informací pomocí satelitních družic, přenos zpráv a obrazových informací pomocí počítače, půjčování a pronájem telekomunikačních zařízení, přenos databázových informací prostřednictvím telekomunikačních sítí; (39) poskytování dopravních informací, navigační služby, řízení dopravy prostřednictvím pokročilé komunikační sítě a technologie, archivace dat (fyzické skladování elektronicky uložených dat), doprava, balení a skladování zboží, organizování cest, rozvod elektřiny, rozvod energie, pronájem parkovacích ploch, služby parkování automobilů; (42) vědecké a technické služby a související výzkum a projektování, zejména v oblasti řídicích, monitorovacích a informačních systémů v dopravě, analytické a výzkumné služby v průmyslu, zejména v oblasti řídicích, monitorovacích a informačních systémů v dopravě, software jako služba (SaaS), navrhování a vývoj počítačového hardwaru a softwaru, zejména v oblasti řídicích, monitorovacích a informačních systémů v dopravě, navrhování a tvorba software pro ovládání a správu telematických systémů, konzultace a poradenství v oblasti počítačového hardwaru, konzultace a poradenství v oblasti počítačového softwaru, tvorba, instalace, kopírování, údržba, aktualizace a pronájem software, přenos dat nebo dokumentů z fyzických nosičů na elektronické nosiče, obnova počítačových dat, převod (konverze) dat a počítačových programů (ne fyzický), služby datového centra, počítačové systémové analýzy, tvorba počítačových systémů, vzdálené monitorování počítačových systémů, diagnostika chyb počítačového software, měření, sledování, pasportizace, sběr, záznam, ukládání, zpracování a vyhodnocení dat, vývoj přístrojů, zařízení a systémů pro řízení dopravy, návrh a vývoj telematických systémů a zařízení pro sledování a vyhodnocování charakteristik silničního provozu a dopravního proudu, pro řízení dopravy prostřednictvím pokročilé komunikační sítě a technologie, pro monitoring dopravy a informační systémy v dopravě, poskytování počítačových technologií prostřednictvím internetu (cloud computing), hosting webových stránek, tvorba a správa webových stránek (pro třetí osoby), pronájem webových serverů, služby v oblasti ochrany proti počítačovým virům, energetický audit, geodézie, poskytování meteorologických informací, architektonická řešení výstavních expozic, projektová činnost ve výstavbě, automatizované řízení budov, navrhování informačních systémů, průmyslová automatizace a automatizace procesů, termografická diagnostika, diagnostika rotačních soustrojí, diagnostika elektrických zařízení rozveden, měření elektrických veličin, návrh a vývoj výrobků výše uvedených ve třídách 9 a 12, inženýrské služby v uvedených oblastech, poradenské a konzultační služby v uvedených oblastech.

(511) 9, 12, 35, 37, 38, 39, 42

(540)

TUBIS

(111) **367060**

(220) 03.07.2017

(320) 03.07.2017

(442) 07.03.2018

(151) 13.06.2018

(730) **Stabla Jiří**, Porážková 1793/22, Ostrava - Moravská Ostrava, 70200, CZ

(740) Ing. Pavel Nádvorník s.r.o., Sokola Tůmy 1099/1, Ostrava - Mariánské Hory, 70900

(210) O-540789

(510) (35) reklama, marketing a propagační činnost.

(511) 35

(540)

CBD SPRAY

(111) **367061**

(220) 05.07.2017

(320) 05.07.2017

(442) 07.03.2018

(151) 13.06.2018

(730) **FBB s.r.o.**, Ukrajinská 728/2, Praha 10, 10100, CZ

(740) Advokátní kancelář CINK a partneři, s.r.o., Mgr. Ing. Pavel Cink, advokát, Veleslavínova 363/33, Plzeň, Vnitřní Město, 30100

(210) O-540824

(510) (5) léčivé byliny, léčivé bylinné čaje, bylinné léky, tekuté bylinné doplňky, bylinné detoxifikační přípravky, bylinné směsi k léčebnému použití, bylinné výtažky pro léčebné účely, bylinné přípravky pro léčebné účely, čínské bylinné směsi; (35) maloobchodní a velkoobchodní prodej výrobků

uvedených výše ve třídě 5; (44) poradenství a konzultace v oblasti tradiční čínské medicíny, bylinkářství.

(511) 5, 35, 44

(540)

 **TCM BYLINY**

(111) **367062**

(220) 08.08.2017

(320) 08.08.2017

(442) 07.03.2018

(151) 13.06.2018

(730) **VÚHŽ a.s.**, Dobrá 240, Dobrá, 73951, CZ

(740) Jansa, Mokry, Otevrel & partneři, s.r.o. advokátní kancelář, Mgr. et Mgr. Petr Mališ, advokát, Sokola Tůmy 743/16, Ostrava - Mariánské Hory, 70900

(210) O-541484

(510) (6) výrobky z kovů a slitin pro strojírenství uvedené v této třídě, slévárenské a hutní výrobky všeho druhu, odlitky a formy z kovů a slitin; (7) technologické strojírenské celky pro různé použití, stroje a zařízení pro úpravu a zpracování materiálů v rámci této třídy, obráběcí stroje, potravinářské stroje, dřevozpracující stroje, recyklační stroje, stroje s mechanickým pohonem; (9) přístroje pro měření, vážení, kontrolu a signalizaci, přístroje pro záznam, převod a reprodukci zvuku nebo obrazu, přístroje pro zpracování informací a software, elektrosoučástky všeho druhu, počítačový software, počítačový hardware; (35) automatizované zpracování dat, zprostředkování obchodu pro třetí strany, činnost organizačních a ekonomických poradců, vedení a zpracování účetnictví a personální a mzdové agendy; (36) leasingová činnost, pronájem nebytových prostor; (37) instalace, montáž, servis a opravy elektrických strojů a přístrojů, elektronických zařízení, zámečnictví, pronájem strojů a zařízení hutního a slévárenského provozu; (39) silniční motorová doprava nákladní, pronájem dopravních prostředků; (40) zpracování a úprava materiálů, a to kovoobráběčství, tváření, slévárenství, galvanizérství, zpracování odpadů a nebezpečných odpadů; (42) výzkum a vývoj v oblasti průmyslových technologií, výrobků a jejich vlastností, včetně automatizovaných systémů řízení technologických, výrobních a informačních procesů, výzkum a vývoj v oblasti ekologie, výzkum v oblasti využívání zpracování odpadů a metodiky stanovování obsahu prvků v materiálech, inženýrská činnost, analytické práce a expertízy, zkušebnictví, technická posudková činnost, tvorba software, projektování a vývoj přístrojů a zařízení, řešení vědeckotechnických projektů, zprostředkování služeb v oblasti informatiky.

(511) 6, 7, 9, 35, 36, 37, 39, 40, 42

(540)

 **VUHŽ**

(111) **367063**

(220) 01.09.2017

(320) 01.09.2017

(442) 07.03.2018

(151) 13.06.2018

(730) **Work Easy CZ s.r.o.**, Libocká 292/15, Praha 6, Liboc, 16200, CZ

(210) O-541979

(511) Barevná

- (510) (9) počítačové softwarové aplikace, software a aplikace pro mobilní zařízení, počítačový software pro docházkové a přístupové systémy, operační systémy, počítačové programy (uložené a/nebo ke stažení), docházkový software a počítačový knihovny software, vzdělávací software, software na průzkum vzdělanosti a spokojenosti osob, operační systémy a mobilní aplikace, programové knihovny, data a databáze vztahující se k docházce a evidenci pracovní doby a odpracované doby zaměstnanců; (35) evidence záznamů pro firmy, poskytování testů pro uchazeče o práci a pracovníky již stávající, sběr a ukládání informací do počítačových databází v oblasti evidence zaměstnanců; (41) vzdělávání a koučink zaměstnanců.
- (511) 9, 35, 41
(540)

(540)



- (111) **367064**
(220) 12.09.2017
(320) 12.09.2017
(442) 07.03.2018
(151) 13.06.2018
(730) **Havelka Pavel**, Škrdlovice 156, Škrdlovice, 59101, CZ
Havelková Lucie, Polnička 156, Polnička, 59102, CZ
(740) Ing. Radmila Baumová, nám. Republiky 75/2, Žďár nad Sázavou, Žďár nad Sázavou 1, 59101
(210) O-542198
(510) (19) dekorativní vitráže a mozaiky skleněné všech druhů, nikoliv pro stavby; (21) skleněné zboží všeho druhu spadající do této třídy, a to hutní dekorativní a umělecké sklo, sklo ručně foukané, ručně tvarované, lisované, lakované a malované, mramorové sklo zhotovené pomocí lazurování, sklo opálové, ryté, leptané, broušené i sklo křišťálové a výrobky z nich, spadající do této třídy, sklorytiny, skleněné tavené plastiky, broušené plastiky, sklo surové nebo jako polotovary (s výjimkou stavebního skla), soupravy skla nápojového, stolního, užitkového, dekorativního a speciálního, sklo zušlechťované, sklo zdobené, sklo zdobené kovy i vzácnými kovy a/nebo dekorované všemi technikami, skleněné a křišťálové zboží dekorativní a/nebo zhotovené dle historických replik nebo dle uměleckých návrhů, suvenýry a upomínkové předměty ze skla, porcelánu a keramiky spadající do této třídy, karafy, poháry, sklenice, mísy, číše, dózy, talíře, hrnky, soubory nápojového skla; (35) velkoobchod a maloobchod se sortimentem uměleckých výrobků z hutního skla dekorativního a užitkového a spotřebních výrobků ze skla všeho druhu, obchodní administrativa, management, marketing, propagační, inzertní a reklamní činnost, zprostředkovatelská činnost v oblasti obchodu a služeb k obchodním účelům týkající se výše uvedených výrobků ve tř. 19, 20 a 21, zprostředkování obchodních kontaktů, služby v obchodní činnosti s výše uvedenými výrobky ve tř. 19, 20, 21, zprostředkování internetového obchodu v oblasti výše uvedených výrobků ve tř. 21, prezentace výrobků na e-shopu, poskytování obchodních nebo podnikatelských informací, pomoc při řízení obchodní a podnikatelské činnosti, provádění obchodních operací, reklama on-line v počítačové síti, on-line inzerce, průzkum trhu, pořádání obchodních výstav; (40) foukání skla, broušení skla, leštění skla, matování, pískování, rytí, gravírování, technika trhán skla, řezání skla pilou, zprostředkovatelská činnost s výše uvedenými službami ve tř. 40; (42) umělecký design, design průmyslový, výzdoba interiérů i exteriérů výrobky ze skla, zprostředkovatelská činnost s výše uvedenými službami ve tř. 42.
- (511) 19, 21, 35, 40, 42

- (111) **367065**
(220) 26.09.2017
(320) 26.09.2017
(442) 07.03.2018
(151) 13.06.2018
(730) **RONDA INVEST a.s.**, Výtvarná 1023/4, Praha 6 - Ruzyně, 16100, CZ
(210) O-542528
(510) (35) obchodní nebo podnikatelské informace, oceňování obchodních podniků, příprava inzertních sloupků, marketingové studie, marketing, účetnictví, vedení účetních knih, revize účtů (audit), komerční informační kanceláře, dražby, hospodářské (ekonomické) prognózy, analýzy nákladů, pronájem reklamní doby v komunikačních médiích, styky s veřejností, pronájem kancelářských strojů a zařízení, pronájem reklamních ploch, sekretářské služby, podnikatelské informace a průzkumy, obchodní průzkum a průzkum trhu, průzkumy veřejného mínění v oblasti trhu, reklama a reklamní služby, reklamní agentury, podnikatelské poradenství týkající se řízení podniků, poskytování pomoci při řízení obchodních a průmyslových podniků, vyhledávání dat v počítačových souborech (pro třetí osoby), vyhledávání informací v počítačových souborech pro třetí osoby, administrativní služby pro přijímání obchodních objednávek, administrativní zpracování dat, administrativní služby zabývající se poptávkami, obchodně organizační činností, poradenství pro organizační záležitosti a obchodní administrativu, s pomocí i bez pomoci elektronických databází, systemizace informací do počítačové databáze, licence na výrobky a i služby ostatních (komerční správa), poskytování obchodních informací prostřednictvím webových stránek, aktualizace a údržba dat v počítačových databázích; (36) leasing, platby na splátky, půjčky (financování), splácení plateb, pojištění, služby finanční, služby peněžní, služby nemovitostní, bankovní služby, investiční a finanční služby, shromažďování finančních informací, financování, poskytování a zprostředkování půjček, upisovatelské služby vztahující se k uvedeným službám ve třídě 36, finanční investice a finanční řízení, informační a poradenské služby v oblasti financí, financování společností, finanční a investiční plánování, poskytování finančních informací prostřednictvím webových stránek, poradenské, konzultační, informační, asistenční, analyzační a hodnotící služby, všechny vztahující se k výše uvedeným službám ve třídě 36.
- (511) 35, 36
(540)

RONDA INVEST

- (111) **367066**
(220) 05.10.2017
(320) 05.10.2017
(442) 07.03.2018
(151) 13.06.2018
(730) **Kohoutová Helena**, Kamenická 303/39, Praha 7, 17000, CZ
(210) O-542722
(591) Barevná
(510) (35) propagační činnost, reklama, pomoc při provozování obchodů a obchodních činností průmyslového nebo obchodního podniku, jakož i služby reklamních kanceláří, vydávání, zveřejňování, oznámení, vyhlášení a publikování reklamního textu, pronájem reklamní doby v komunikačních médiích, reklama a propagace, venkovní reklama, rozšiřování reklamních nebo inzertních materiálů, televizní reklama, rozhlasová reklama, reklama online v počítačové síti, poradenství v obchodní činnosti (nákup a prodej); (38) televizní vysílání; (41) sportovní a kulturní aktivity, služby, jejichž cílem jsou zábavy, rozptýlení a rekreace osob, organizování a vedení

kongresů, seminářů a konferencí, organizování živého vystoupení, nahrávání videopásky, organizování a plánování večírků (zábava), fotografování, obrazové zpravodajství, organizování vzdělávacích a zábavných soutěží, výroba videofilmů, vydávání knih, výroba rozhlasových a televizních programů.

(511) 35, 38, 41
(540)



- (111) **367067**
(220) 12.10.2017
(320) 12.10.2017
(442) 07.03.2018
(151) 13.06.2018
(730) **Českomoravská kynologická unie, z.s.**, Maškova 3, Praha 8, 18253, CZ
(740) PROPATENT, Ing. Vlasta Sedláčková, Pod Pekařkou 1, Praha 4 - Podolí, 14700
(210) O-542940
(510) (9) filmy a videozáznamy z oblasti kynologie; (16) periodické tiskoviny, neperiodické publikace, časopisy, knihy, propagační, reklamní a inzertní materiály a předměty, plakáty, diplomy, fotografie, karty, kalendáře; (35) propagační a reklamní služby, organizování výstav ke komerčním účelům, administrativní a ekonomické zabezpečení činnosti chovatelských stanic v oblasti kynologie; (38) přenos zpráv prostřednictvím počítačů, počítačových, datových a telekomunikačních sítí (zejména prostřednictvím internetu), šíření obsahu tištěných a elektronických periodik prostřednictvím internetu; (41) zkoušky kvalifikace rozhodčích psích soutěží, soutěže, tréninky a kvalifikace psů, psí závody, zábavní, společenské, sportovní a soutěžní pořady, organizování plemenných výstav psů, vše v rámci této třídy, publikační činnost, organizační zabezpečení kynologické činnosti v rámci ČR a ve vztahu k FCI, organizování výstav a veletrhů k výchovným a kulturním účelům.
(511) 9, 16, 35, 38, 41
(540)



- (111) **367068**
(220) 12.10.2017
(320) 12.10.2017
(442) 07.03.2018
(151) 13.06.2018
(730) **Onlio, a.s.**, U garáží 1611/1, Praha 7, 17000, CZ
(740) PROPATENT, Ing. Vlasta Sedláčková, Pod Pekařkou 1, Praha 4 - Podolí, 14700
(210) O-542943
(510) (9) data, databáze, software, hardware a nosiče dat, zejména diskety, CD romy, magnetické disky, optické disky, DVD, elektronické sítě, multimediální informační katalogy, periodika a knihy v elektronické podobě, nahraný software na CD a DVD discích a magnetických médiích, audiovizuální programy, audio programy, nahrané zvukové a zvukově obrazové záznamy, obaly na zvukové nosiče a videokazety; (16) tiskoviny, letáky, papírové výstupy na nosičích, manuály k software, fotografie,

kalendáře, kancelářské potřeby, pohledy ilustrované se zvukovou nahrávkou, tištěné manuály, návody, prospekty, školicí materiály, firemní časopisy; (35) reklamní agentura, umělecká agentura (obchodní vedení), reklamní, propagační a inzertní činnost, reklama v médiích a tisku, pořádání soutěží a akcí pro komerční a reklamní účely, předvádění zboží a výrobků pro reklamní účely a podporu prodeje, vydávání, zveřejňování a rozšiřování reklamních textů, rozšiřování reklamních nebo inzertních materiálů zákazníkům, organizování komerčních a reklamních výstav a veletrhů, on-line inzerce a reklama, zajištění, realizace a organizování reklamních kampaní, poradenské a konzultační služby v oblasti reklamy, pronájem reklamních ploch, příprava inzertních sloupků, příprava reklamních tiskových zpráv a podkladů, zpracování informací v oblasti reklamy, public relation, komerční informační kancelář, poskytování informací, informačních produktů a multimediálních informací k obchodním účelům, obchodní nebo podnikatelské informace, marketing, marketingové studie, průzkum veřejného mínění, služby, které zahrnují záznam, přepis, vypracování, kompilaci, přenášení nebo systematickosti písemných či datových či elektronických sdělení a záznamů, jakož i využívání nebo kompilaci matematických a statistických údajů, zprostředkovatelská činnost v oblasti obchodu s výrobky uvedenými výše ve třídě 9, podpora rozvoje komerčního využití internetu a jiných počítačových, datových a komunikačních sítí; (38) služby zabezpečující audiovizuální komunikaci prostřednictvím informačních a telekomunikačních sítí, počítačové sítě internet nebo satelitu, rozšiřování, zveřejňování a přenos informací prostřednictvím informačních a telekomunikačních prostředků a sítí, satelitů, šíření elektronických časopisů, elektronických periodik a knih v elektronické podobě prostřednictvím počítačové sítě a pomocí satelitů, komunikace pomocí terminálů, komunikace pomocí telegrafu, dálkopisu, telefonu, mobilních telekomunikačních síťových služeb s využitím drátového vedení a/nebo satelitů a/nebo mikrovlnného spojení a/nebo radiového spojení, elektronická pošta, počítačový přenos obrazu a zvuku, komunikace a transakce v síti, poskytování datových a telekomunikačních služeb, služby konverze přenosového protokolu, formátu a kódu, služby zprostředkování přístupu k počítačové síti, služby datové sítě, pronájem informačních a komunikačních míst, služby hlasové schránky, služby krátkých textových zpráv, pronájem doby přístupu k databázi; (41) nahrávání nosičů zvukových nebo obrazově zvukových, převádění médií do elektronické podoby a jejich šíření, prodej a půjčování nahraných zvukových a nebo obrazově zvukových záznamů, výroba, tvorba a šíření audiovizuálních děl, zprostředkování v oblasti kultury, výchovy, zábavy a sportu, a to zajišťování divadelních představení, vzdělávacích a informačních přednášek, sportovních soutěží a kulturních a sportovních aktivit, tvorba a šíření audiovizuálních děl; (42) tvorba software, tvorba interaktivních a grafických programů, tvorba multimediálních aplikací, programové projekty - programování, tvorba počítačových databází, programování internetových databázových systémů a internetových aplikací, programování multimediálních aplikací, vytváření a modelování 3D animací, tvorba interaktivních a grafických programů, tvorba multimediálních dokumentů, prezentací, aplikací, katalogů, konstrukce www prezentací, řešení www serverů, tvorba počítačové animace a vizualizace, webhosting, programové projekty (tvorba), tvorba informačních databází, výzkum a vývoj a tvorba systémů pro elektronické obchodování, včetně příslušného software a hardware, provozování hostingu digitálního obsahu na internetu, služby zobrazení webových stránek a obrazů na počítačovém serveru, počítačové služby, zejména tvorba a údržba webových stránek pro jiné, počítačové služby, zejména služby obnovy dat, počítačové služby, zejména projektování a realizace internetových sítí pro jiné, počítačové služby, zejména projektování a realizace web stránek pro jiné, počítačové služby, zejména provozování rešeršních robotů pro získávání dat z globální počítačové sítě, počítačové služby, zejména indexování informací, stránek a dalších zdrojů přístupných v počítačové síti, počítačové služby, zejména správa webových stránek pro jiné, počítačové služby, zejména přesměrování elektronické pošty na změněnou osobní elektronickou adresu, počítačový design, poradenství v oblasti počítačového software, vývoj počítačového software, počítačové systémové analýzy, služby providera, a to počítačový hosting software aplikací pro jiné v rámci této třídy, půjčování počítačů a programového vybavení, oprava počítačového software, instalace programového vybavení, propojení počítačového systému a sítě, technická podpora, a to řešení problému počítačového softwaru (odhalování a odstraňování závad), navrhování hardware a software, technická podpora, a to monitoring síťových systémů, technická podpora, a to provozování záložních počítačových programů a zařízení, údržba počítačového software, počítačové konzultace, počítačové diagnostické služby, plánování obnovy havarovaného počítače, vývoj počítačového hardware, tvorba designu počítačové sítě pro jiné, počítačové programování pro jiné, počítačové

projektování vedení podniku, poradenská činnost v oblastí společenských věd v rámci této třídy; (45) poskytování licencí na počítačový software, právní služby v oboru ochrany duševního vlastnictví, licence k autorským a průmyslovým právům, správa autorských a příbuzných práv, provádění nebo zprostředkování převodů autorských práv a práv k počítačovému softwaru, registrace domén pro identifikaci uživatelů na globální počítačové síti.

(511) 9, 16, 35, 38, 41, 42, 45

(540)

EDOCAT

(111) **367069**

(220) 13.10.2017

(320) 13.10.2017

(442) 07.03.2018

(151) 13.06.2018

(730) **Krompaský Erik**, U Háječku 438/2, Nučice, 25216, CZ

(740) DANĚK & PARTNERS Advokátní a patentová kancelář, Ing. Vilém Daněk Ph.D., LL.M., Vinohradská 17, Praha 2, 12000

(210) O-542956

(510) (16) tiskárenské a kartonážní výrobky zvláště herní plány, skládanky, pohlednice, kalendáře, obtisky, pouzdra, krabice a obaly z papíru a umělých hmot, papírové učební pomůcky a sešity, tašky, karty na hraní, knihy, časopisy, plánovací systémy a bloky, periodický tisk, brožury, časopisy, noviny, katalogy, ročenky, knihy, oběžníky, zpěvníky, knihy k nalepování výstřížků (alba), neperiodické i periodické publikace, komiksy, manuály, výrobky knihařské, psací potřeby, učební pomůcky, tiskařské typy, štočky, obaly z papíru, známky, samolepky, umělé hmoty na modelování, modelovací hlína, dětské tvarovací hmoty, plastelíny, modelovací vosky kromě dentálních, pastelky, popisovače, barvy - v rámci této třídy, křídly, písky a vosky jako výtvarné potřeby, psací potřeby, skicáky, školní potřeby, štetce, tužky, tuhy do tužek, archy papíru, papír a výrobky z papíru všeho druhu a to papír pro kopírování, papír balicí, papír voskovaný, filtrační papír, celofán (celulózoové fólie) na balení, papírové podložky pod sklenice, papírové ubrousky, lepenka a kartonážní výrobky, akvarely, alba, blahopřání i hudební, diagramy, figurky (sošky) z papírové hmoty, fotografie, stojany na fotografie, grafické reprodukcce, grafiky, lepty, listky, litografie, ojetisky, plakáty, malby (obrazy) zarámované či nezarámované, letáky, portréty, prospekty, grafické reprodukcce, rytiny, turistické příručky, mapy, atlasy, obrazy, pohlednice a jiné propagační a informační materiály a upomínkové předměty spadající do této třídy jako propagační publikace, ročenky, papírové propagační samolepky, potřeby pro umělce, jako jsou štetce, hlína modelovací, hmota papírová, malířská plátina, malířské stojany, malířské válečky pro interiéry, misky na vodové barvy, palety pro malíře, opěradla na ruce pro malíře, prkna rýsovací, modelovací vosky, kromě dentálních, papírnické zboží kancelářské, obalové materiály, kancelářské potřeby jako jsou adresové štítky do adresovacích strojů, bloky (papírnické výrobky), číslovačky, dávkovače lepicí pásky (kancelářské potřeby), desky (papírnické výrobky), desky psací s klipsem na přidržování papíru, desky na dokumenty (šanonny, pořadače), dopisní papír, držáky na psací potřeby, etikety, kromě textilních, formuláře, gumičky, gumy na mazání, houbičky navlhčovací - v rámci této třídy, hroty psacích per, inkousty, kalamáře, kancelářské sponky, kartón, kartotéční listky, karty, karty a pásky papírové na zaznamenání počítačových programů, krejóny (patentní tužky), kruzítka, křída na psaní, křívítka, laminovačky (na dokumenty) pro použití v kanceláři, lepicí pásky pro kancelářské účely a použití v domácnosti, lepidla pro kancelářské účely nebo pro domácnost, materiály na pečetení, nálepky (lepicí pásky) pro kancelářské použití nebo pro domácnost, napínáčky, násadky na pera, nože na papír, obálky, ořezávací stroje na tužky, ořezávatka na tužky, řezačky na papír, pečeti, pečeti vosk, penály, pera plnicí, podložky na stůl papírové, podložky pod pívní sklenice, poštovní známky, pouzdra s psacími potřebami, pravítka, pořadače (kancelářské potřeby), pouzdra na pera, pouzdra na razítka, připínáčky, psací stroje (elektrické i neelektrické), razítka, rýsovací nástroje, seznamy (rejstříky), sponky kancelářské, stroje kancelářské na zalepování, těžítka, tikety, tiskárničky (přenosné), účetní knihy, uhly na kreslení, zápisníky (notesy), bytová akvária, filtry kávové (papírové), fólie hliníková na balení potravin, fólie z umělých hmot na balení, kornouty (papírové), krabice lepenkové nebo papírové, lepenka, lepenkové roury, mašle papírové, obtisky, papír toaletní, papírové ubrousky, papírové ubrusy, pásky doutníkové, podložky (psací), podušky na razítkování, poklopy pro bytová akvária poutače z papíru nebo z lepenky, pouzdra na doklady, pouzdra na pasy, pouzdra na stříhy, pouzdra s barvami (školní pomůcky), pytlíky jako obaly (z papíru nebo umělých hmot), ručníky papírové, štíty vývěsní z papíru nebo z lepenky, tabule reklamní z

papíru nebo lepenky; (28) 3D puzzle, puzzle, hry, hračky, společenské, deskové a stolní hry jako dáma, šachy, mah-jong, vrhčáby, hra v kostky, domino, dostihy, šachovnice, hrací karty, žetony, koule, kuličky a další příslušenství her, autička na hraní, automobilové modely zmenšené, balónky na hraní, bublifuk, panenky, domečky, šatičky, pokojíčky, postýlky, sací láhve pro panenky, draci létající, houpačky, hračky plyšové, hračky pohyblivé, chrastítka, káča, vlček, koloběžky, koně houpací, stavebnice a stavebnicové kostky, míče a míčky na hraní, pistole a pistolky jako hračky, hračky pro domácí zvířata, hry automatické, s výjimkou těch, které se uvádějí do chodu vhozením mince nebo těch, které jsou užívány výhradně s televizním přijímačem, hry elektronické, s výjimkou her, které jsou používány výhradně ve spojení s televizním přijímačem, zábavné stroje, automatické a automaty, divadelní a karnevalové masky, kaleidoskopy, kanadské žertíky (atrapy), žertovné předměty, konfety, girlandy, kouzelnické potřeby, sportovní náčiní a nástroje jako jsou rukavice pro baseball, šerm, golf, box, a další sporty, lyže, lyže vodní, obaly na lyže, snowboardy, skateboardy, prkna na surfing a windsurfing, brusle lední, kolečkové i in-line, boby, sáně, činky, disky, golfové hole, gymnastické zařízení, hokeyjky, hráčské pátky, hůlky pro mažoretky, chrániče a ochranné vycpávky jako části sportovní výstroje, kulečnicková tága, kuželky, lukostřelecké náčiní, náboje a pistole na paintball, ploutve na plavání, potápění, puky hokejové, rakety s pružným výpletem a výplety pro tyto rakety, stoly pro stolní tenis a stolní fotbal, šipky, talíře létající, tenisové a podobné sítě, terče, vosky na lyže, biliardové (kulečnickové) koule, sítě na motýly, rybářské náčiní, umělé vánoční stromečky, ozdoby a stojany na vánoční stromečky (s výjimkou osvětlení a cukrovinek), hračky, dětské hračkové kruhy, loutky, maňásci, marionety, loutková divadla a divadelka; (41) výchova, vzdělávání, zábava, sportovní a kulturní aktivity, včetně elektronických herních služeb poskytovaných prostřednictvím internetu, mobilních telefonů, mobilních zařízení, poskytování on-line elektronických publikací a digitální hudby z internetu, mobilních telefonů a mobilních zařízení, organizování vzdělávacích, zábavných, sportovních soutěží, vzdělávací a školící činnosti v rámci této třídy, pořádání festivalů, hudební produkce v rámci této třídy, služby pro oddech a rekreace, informace a zprostředkování možností rekreace, rozptýlení, zábavy, management turistických destinací, organizování kulturních nebo vzdělávacích výstav, organizování živých představení a vystoupení, pořádání divadelních představení, provozování kinosálů, koncertní sítě, provozování muzeí, knihovny (půjčovny knih), pořádání diskoték, organizování a vedení kolokvií, konferencí, kongresů, seminářů, symposií, informace o výchově a vzdělávání, školení, praktické cvičení, instruktážní výcvik, zkoušení, přezkoušení, dálkové studium, korespondenční kurzy, internátní školy, náboženská výchova, pomoc a poradenství pro volbu povolání, vzdělávací a školící činnosti v rámci této třídy, výstavní a galerijní činnost v rámci této třídy, provozování kasin a heren, provozování her on-line (z počítačové sítě), noční kluby, karaoke, výchovně-zábavné klubové služby, kluby zdraví, cirkusy, drezúra zvířat, provozování zoologických zahrad, půjčování filmů, umělecké a módní agentury, estrády, pořádání loterií, organizování plesů, plánování a organizování večírků a oslav, předprodej vstupenek, filmová tvorba, filmová studia, dabing, digitální zpracování obrazu, nahrávací studia, výroba rozhlasových a televizních programů, zpravodajské služby, obrazové zpravodajství, fotografování, půjčování a pronájem divadelních a jiných dekorací včetně osvětlení, pronájem rozhlasových a televizních přijímačů, půjčování přenosných videokamer, vydávání knih, elektronické publikování (DTP), poskytování on-line elektronických publikací (bez možnosti stažení), vydávání elektronických knih a časopisů on line, posunková řeč (tlumočení), překladatelské služby, pořádání a řízení pracovních setkání.

(511) 16, 28, 41

(540)

WONDERBRICKER

(111) **367070**

(220) 13.10.2017

(320) 13.10.2017

(442) 07.03.2018

(151) 13.06.2018

(730) **PIVOVAR SVIJANY, a.s.**, Svijany 25, Svijany, 46346, CZ

(740) STRNAD Patentová a známková kancelář, Ing. Václav Strnad, Rychtářská 375/31, Liberec 14, 46014

(210) O-542960

(510) (16) reklamní, propagační a informační materiály na bázi papíru a plastických hmot, tiskoviny, zejména prezentační a firemní publikace, periodika, soubory dat v papírové formě, knihy, letáky, plakáty, reklamní tabule z papíru nebo lepenky, reklamní katalogy, pozvánky, jídelní listky,

vývěsky, účtenky, klubové nebo prezentační karty, papírové visačky, papírové vlajky, pohlednice, fotografie, přání, obálky, kalendáře, inzertní noviny, obaly z papíru a plastických hmot, tašky z papíru a plastických hmot náležející do této třídy, etikety, samolepky, obtisky, ubrusy a ubrousky papírové, papír, výrobky z papíru a to ozdobné nebo umělecké předměty z papíru, podložky papírové pod láhve a pod pивní sklenice, tužky všeho druhu; (21) sklenice, pohárky, poháry, číše, džbány, džbánky, láhve, püllitry, korbele, nápojové sklo, skleněné a keramické nádoby a nádobí, skleněné a keramické zboží neobsažené v jiných třídách, porcelán, tácky papírové, z umělých hmot a z keramiky, papírové kelímky, papírové láhve; (32) piva, lehká piva, těžká piva, míchané nápoje na základě piva, nealkoholické nápoje všeho druhu; (43) služby spojené s provozováním pohostinství, restaurace, samoobslužné restaurace, bary, kavárny, vinárny, cukrárny, rezervace restaurací, poskytování rychlého občerstvení, jídelny, stravování jako je servis jídel a servis nápojů, hromadné stravování, bufety, kiosky, příprava jídel, příprava nápojů, ubytovací služby, rezervace přechodného ubytování, hotelové služby, rezervace hotelů, penziony, rezervace penzionů, stravování pro zvířata, zprostředkovatelská a obstaravatelská činnost v uvedených oborech.

(511) 16, 21, 32, 43

(540)

SPIILKA

(111) **367071**

(220) 27.10.2017

(320) 27.10.2017

(442) 07.03.2018

(151) 13.06.2018

(730) **Brewery Český Krumlov s.r.o.**, Pivovarská 27, Český Krumlov - Latrán, 38101, CZ

(740) DANĚK & PARTNERS Advokátní a patentová kancelář, Ing. Vilém Daněk Ph.D., LL.M., Vinohradská 17, Praha 2, 12000

(210) O-543321

(591) Barevná

(510) (16) papírové podložky a tácky pod pивní sklenice, papírové ubrousky a ubrusy, papírové obaly a viněty na pивní lahve, lepenka a kartonážní výrobky (obaly), neperiodické i periodické publikace, brožury, časopisy, kalendáře, katalogy, ročenky, průvodce, knihy, mapy, atlasy, glóbusy, pohlednice a jiné propagační a informační materiály a upomínkové předměty spadající do této třídy, jako propagační publikace, papírové propagační samolepky, oběžníky, zpěvníky, knihy k nalepování výstřížků (alba), komiksy, archy papíru, lístky, tiskoviny, poutače z papíru nebo z lepenky, papír a výrobky z papíru, a to papír pro kopírování, balicí papír, voskovaný papír, filtrační papír, tiskárenské výrobky, potřeby pro knižní vazby, plakáty, manuály, noviny, knihařské výrobky, alba, blahopřání i hudební, diagramy, fotografie, stojany na fotografie, grafické reprodukce, grafiky, lepty, litografie, olejotisky, malby (obrazy) zarámované či nezarámované, letáky, portréty, prospekty, rytiny, psací potřeby, tiskařské typy, štočky, obaly z papíru, samolepky, bloky (papírnícké výrobky), dopisní papír, etikety (kromě textilních), formuláře, karty (ne hrací), karty a pásy papírové na počítačové programy, obálky, poštovní známky, pořadače (kancelářské potřeby), papírnícké zboží kancelářské, obalové materiály v rámci této třídy, pouzdra na pera, pouzdra na razítka, připínačky, razítka, seznamy (rejstříky), těžítka, tikety, účetní knihy, zápisníky (notesy), krabice lepenkové nebo papírové, obtisky, pásy doutníkové, podložky (psací), pouzdra na doklady a pasy, papírové praporečky, pytlíky jako obaly (z papíru nebo umělých hmot), ručníky papírové, štíty vývěsní z papíru nebo z lepenky, tabule reklamní z papíru nebo lepenky, učební a vyučovací pomůcky (s výjimkou přístrojů); (32) pivo, výtažky z chmele na výrobu piva, zázvorové pivo, nealkoholické pivo, nealkoholické nápoje, ovocné a zeleninové šťávy (nápoje), nealkoholické ovocné výtažky, minerálky, soda, stolní vody, šumivá voda, rajčatová šťáva (nápoj), prášky na přípravu šumivých nápojů, příchutě na výrobu nápojů, sirupy do nápojů, sladové nápoje, syrovátkové nápoje, šerbety (nápoje), voda obsahující lithium, nealkoholické aperitivy, citrónády, nekvašený hroznový mošt, nekvašený jablečný mošt, nealkoholické koktejly, mošty, iontové nápoje, nealkoholické výtažky z ovoce, ovocný nektar; (33) alkoholické nápoje (s výjimkou piva), alkoholické esence, alkoholické výtažky z ovoce, alkoholové extrakty, alkoholické aperitivy, arak (likér), curacao, destilované nápoje, brandy, esence do lihovin, gin, griotka, hruškový mošt (s alkoholem), alkoholické koktejly, anýzový likér, lihoviny, medovina, matolinové víno, mentolový likér, pálenky, alkoholické nápoje obsahující ovoce, rum, lihovina z rýže, saké, víno, vodka, whisky; (35) zprostředkování v oblasti obchodu s pivem, marketing, účetnictví, zpracování počítačových dat a spravování databází, marketingové služby v

oblasti správy nemovitostí, logistiky, obchodní administrativa a kancelářské práce, aranžerství (výlohy), průzkum trhu v souvislosti s uvedenými výrobky a službami tohoto seznamu pro jiné firmy a zákazníky, rozesílání prospektů, pořizování obchodních informačních tiskovin, účetní služby, obchodní poradenské služby, inzertní činnost, poskytování pomoci při provozu obchodu, včetně zprostředkování obchodních a souvisejících obchodně personálních záležitostí, kontrola, vedení a vypracování statistických přehledů, poradenství v oblasti organizace a ekonomiky podnikání, poradenské služby při výběru zaměstnanců, organizování výstav a veletrhů k reklamním a obchodním účelům, provádění aukcí a dražeb, pronájem kancelářských strojů a zařízení, distribuce zboží k reklamním účelům, vykonávání administrativních prací pomocí výpočetní techniky, zprostředkování smluv na nákup a prodej v oblasti výpočetní techniky (hardware i software), kopírování nebo rozmnožování dokumentů, dokladů apod., příprava a vyhotovení daňových přiznání, pronájem reklamních ploch, půjčování fotokopírovacích strojů, management turistických destinací, revize účtů (audit), administrativní pomoc při celním řízení, zajištění reklamy za účelem prezentace podnikatelů v oblasti vnitrostátní a mezinárodní dopravy, přepravy, zaslátelství a skladištních zařízení, pronájem prodejních automatů, služby spojené s nákupem potravin, nápojů a občerstvení pro třetí osoby; (43) gastroservis - zásobování restaurací a občerstvovacích provozoven alkoholickým a nealkoholickým pivem, pivem s ovocnými a jinými příchutěmi a nápoji s příchutí piva (catering), hromadné dodávání nápojů a hotových jídel do restaurací, jídelen, služby spojené s dočasným ubytováním, stravováním a občerstvením, provozování penzionů, hotelů, hostelů, motelů, hostinských činností, restaurace, bary, snack bary, cafeterie, motoresty, hostince, kantýny, závodní jídelny, menzy, rychlé občerstvení, zajištění stravování při společenských akcích a služby spojené se zajišťováním potravin, nápojů a občerstvení (catering), pohostinství, příprava jídel, společné stravování, podávání jídel a nápojů, příprava jídel a nápojů ke spotřebě, zejména steaků a zeleninových a ovocných salátů a pizz, těstovin, poskytování a obstarávání jídla a nápojů (catering), automat pro občerstvení (jídelna), zásobování v rámci této třídy, poskytování gastronomických služeb, příprava jídel a výrobků studené kuchyně, pořádání hostin (zajištění jídel a nápojů), provozování pizzerie, bufetu, samoobslužné restaurace, kavárny, vinárny, poradenství v oboru gastronomie, zajišťování hotelových pobytů (rezervace), dočasný pronájem apartmánů, sálů, salonků a jiných nebytových prostor obsažených v této třídě, poradenství v oboru provozování hotelů a gastronomických provozů (nikoliv vztahující se k obchodním záležitostem a managementu); (44) masérské služby, masáže, regenerační a rekondiční služby v rámci této třídy jako jsou pивní lázně, služby solárií, provozování zařízení sloužících k regeneraci a rekondici v rámci této třídy, lékařské služby, veterinární péče, zdravotní péče, zemědělské, zahradnické a lesnické služby, kadeřnické salóny, salóny krásy, implantace vlasů, manikúra, pedikúra, tetování, aromaterapeutické služby, kliniky nebo sanatoria (soukromé), pronajímání zdravotních (zdravotnických) zařízení, pořádání rekondičních pobytů v rámci této třídy, zdravotnická střediska, zotavovny, útulky (domovy), nemocniční služby, ošetrovatelské služby, veřejné lázně pro hygienické účely, parní lázně, zdravotní a psychologické poradenství a péče v rámci integrace handicapovaných lidí, chov zvířat, péče o čistotu domácích zvířat, úprava (česání) zvířat, neurologie (chiropraktika), služby psychologa, léčba toxikomanů, stomatologie, plastická chirurgie, služby porodní asistentky, umělé oplodňování, oplodňování in-vitro, farmaceutické poradenství, služby optika, fyzioterapie, služby krevní banky, zahradnictví, zahradnické služby, služby v oblasti zahradní architektury, údržba trávníků, rostlinné školky, aranžování květin, léčení stromů, letecké a pozemní rozprašování hnojiv a jiných zemědělských chemických látek, ničení plevele, ničení škůdců v zemědělství, pronájem zemědělských nástrojů a zařízení, zhotovování věnců, péče o hygienu a krásu osob a zvířat s využitím pivovarských produktů.

(511) 16, 32, 33, 35, 43, 44

(540)



(111) **367072**

(220) 30.10.2017

(320) 30.10.2017

(442) 07.03.2018

(151) 13.06.2018

(730) **ALBINOSS s.r.o.**, Lindy 246, Chrudim II, 53701, CZ

(740) PhDr. Ladislav Sudík, Polní 293, Letohrad, 56151

(210) O-543358

(510) (20) boudy pro domácí zvířata (psí boudy), hnízda pro domácí zvířata, pelechý pro domácí zvířata, polštáře a podušky pro domácí zvířata, sloupky a podložky na škrábání; (27) podlahové krytiny, koberce, podložky a rohožky; (35) maloobchod a velkoobchod s výrobky výše uvedenými ve třídách 20 a 27, internetový obchod s výrobky výše uvedenými ve třídách 20 a 27.

(511) 20, 27, 35

(540)



(111) **367073**

(220) 31.10.2017

(320) 31.10.2017

(442) 07.03.2018

(151) 13.06.2018

(730) **Mr. RED s.r.o.**, Pod strání 2160/19, Praha 10, Strašnice, 10000, CZ

(210) O-543394

(510) (25) sportovní bundy, sportovní ponožky, sportovní punčochy, sportovní obuv, sportovní oblečení, sportovní oděvy, sportovní svetry, pokrývky hlavy, sportovní košile, sportovní kalhoty, sportovní dresy, sportovní tílka, sportovní legíny, sportovní podprsenky, oděvy pro sport, sportovní kalhoty (pumpky), kalhoty na sportování; (35) reklama, marketing a propagační služby, reklamní služby, obchodní služby a informace pro spotřebitele, obchodní analýzy, průzkum a informační služby, pomoc v obchodní a podnikatelské činnosti, management a administrativní služby, korporátní služby, reklamní služby, marketingové služby, venkovní propagační a reklamní služby, služby reklamní grafiky, obchodní marketingové služby, obchodně-propagační služby, modelingová agentura (služby), služby rádkové inzercce, digitální reklamní služby, služby propagace baseballu, služby vztahů s veřejností (public relations), poradenské služby ohledně styku s veřejností, služby předvádění výrobků a vystavování zboží, služby vystavování zboží, služby aranžování výloh pro reklamní účely, reklamní služby prostřednictvím reklamy na balonech, expoziční služby zaměřené na obchodní propagaci výrobků, služby v oblasti aranžování výkladních skříní maloobchodních prodejen, služby v oblasti předvádění výrobků ve výkladech obchodů živými modely, věrnostní, pobídkové a bonusové programy, služby věrnostních programů, služby v oblasti správy

věrnostních karet, věrnostní zákaznické služby ke komerčním, propagačním a/nebo reklamním účelům, služby zákaznického klubu pro komerční, propagační a/nebo reklamní účely, správa slevového programu, který umožňuje účastníkům získávat slevy na výrobky a služby prostřednictvím členské slevové karty, poskytování prostor, času a médií pro reklamu, poskytování prostoru na webových stránkách k reklamě na výrobky a služby, rozšiřování reklamních marketingových a propagačních materiálů, zásilkové reklamní služby, služby v oblasti šíření reklamních materiálů, služby spočívající v zaslání adresných reklamních materiálů, poskytované specializovanými agenturami, konzultační a poradenské služby a pomoc v oblasti reklamní, marketingové a propagační činnosti, marketingové konzultační služby, marketingové poradenské služby, poradenské služby ohledně propagace prodeje, poradenské služby ohledně podnikové identity, poradenské služby v oblasti reklamy, konzultační služby v oblasti reklamy, reklamní služby vztahující se k oděvům, poradenské služby v oblasti internetového marketingu, poradenské služby v oblasti partnerského marketingu, poradenské služby vztahující se k reklamě, obchodní poradenské služby vztahující se k marketingu, poradenské služby vztahující se k propagačním činnostem, poradenské služby vztahující se k propagaci prodeje, obchodní poradenské služby vztahující se k propagaci kampaní na shromažďování finančních prostředků, služby srovnávání cen, služby propagace exportu, služby řízení prodeje, velkoobchodní objednávkové služby, online objednávkové služby, služby nákupních agentur, maloobchod a velkoobchod oděvů, maloobchodní služby zásilkového prodeje oděvů, skladové služby pro maloobchodní prodej oděvů, služby obchodních kanceláří, služby obchodního zastoupení, obchodní zprostředkovatelské služby v oblasti oděvů, kancelářské služby (administrativa), služby obchodního plánování, služby konkurenčního zpravodajství, služby pro přemísťování firem, relokační služby pro firmy, služby odborníků na efektivitu, subdavatelské služby (obchodní asistence), administrativní zpracování dat, event marketing (získávání zákazníků pořádáním akcí); (41) trénování sportů, sportovní aktivity, sportovní výcvik, sportovní služby, výuka tenisu, služby v oblasti vzdělávání, zábavy a sportu, vzdělávací a školicí služby, vydavatelská činnost a zpravodajství, vydávání tiskovin vztahujících se ke vzdělávání, vzdělávání a výuka, programy her (zábava, vzdělávání), služby poskytované školami (vzdělávání), letní tábory (zábava a vzdělávání), služby mateřské školy (vzdělávání nebo zábava), organizace prohlídek jeskyní s průvodcem pro účely vzdělávání, vzdělávání a odborná příprava v oblasti hudby a zábavy, organizace zájezdů po kulturních památkách s průvodcem pro účely vzdělávání, organizování konferencí, výstav, soutěží a symposií zaměřených na vzdělávání, plánování seminářů za účelem vzdělávání, plánování konferencí za účelem vzdělávání, organizování seminářů zaměřených na vzdělávání, pořádání seminářů zaměřených na vzdělávání, plánování přednášek za účelem vzdělávání, organizování konferencí vztahujících se ke vzdělávání, pořádání konferencí vztahujících se ke vzdělávání, tvorba zvuku, videa, multimedií a fotografií, pronájem audiopásek za účelem jazykového vzdělávání, služby v oblasti sportu a fitness, služby v oblasti sportovního vzdělávání.

(511) 25, 35, 41

(540)



(111) **367074**

(220) 01.11.2017

(320) 01.11.2017

(442) 07.03.2018

(151) 13.06.2018

(730) **ONDRÁŠOVKA a.s.**, Doudlebská 1699/5, Praha 4, Nusle, 14000, CZ

(740) **LANGROVA, s.r.o.**, Skřetova 1011/48, Plzeň, Jižní Předměstí, 30100

(210) O-543428

(591) Barevná

(510) (16) reklamní, propagační a informační materiály z papíru a plastických hmot, zejména tiskoviny, kalendáře, letáky, plakáty, tácky, ubrousky a

ubrusy, pohlednice, billboardy (papírové); (21) sklenice, poháry, číše, láhve, püllitry, džbánky; (32) minerální vody, nealkoholické nápoje na bázi vody, ovocné šťávy a nápoje z nich, sirupy, koncentráty k přípravě nealkoholických nápojů a ochucených minerálních vod.

(511) 16, 21, 32
(540)



(111) **367075**
(220) 05.11.2017
(320) 05.11.2017
(442) 07.03.2018
(151) 13.06.2018
(730) **Bartoň Milan Mgr.**, Sázkavská 749/22, Praha 2 - Vinohrady, 12000, CZ
(210) O-543517

(510) (35) pomoc v obchodní a podnikatelské činnosti, management a administrativní služby, konzultace týkající se slučování podniků; (41) vydavatelská činnost a zpravodajství, elektronická vydavatelská činnost, dálkové kurzy, dálkové vzdělávání, konzultační služby vztahující se ke školení zaměstnanců, vzdělávací a školicí služby; (45) právní služby, služby v oblasti právního poradenství, právní zastupování, poradenství týkající se osobních právních záležitostí, advokátní služby, konzultace v oblasti vedení sporů, ověřování právních dokumentů, poradenství při soudních sporech, právní asistence při sestavování smluv, poskytování právních informací, poskytování odborných právních posudků, právní průzkum (rešerše), právní služby pro firmy, právnícké (komerční služby), právní zprostředkovatelské (mediační) služby, služby právního zástupce, služby právní pomoci, služby registrace společností (právní služby).

(511) 35, 41, 45
(540)

BARTON LEGAL

(111) **367076**
(220) 13.11.2017
(320) 13.11.2017
(442) 07.03.2018
(151) 13.06.2018
(730) **PiCaSo manufactory s.r.o.**, Škrobárenská 483/6, Brno, Trnitá, 61700, CZ
(210) O-543705

(510) (20) matrace do postelí; (24) potahy a chrániče na matrace; (35) poradenská činnost v oblasti prodeje matrací, postelí a ložnicového vybavení.

(511) 20, 24, 35
(540)

Chodící matrace

(111) **367077**
(220) 13.11.2017
(320) 13.11.2017
(442) 07.03.2018
(151) 13.06.2018

(730) **Oxymoron games s.r.o.**, Mimoňská 643/4, Praha 9, Prosek, 19000, CZ
(740) MELKUS KEJLA & PARTNERS advokátní kancelář s.r.o., Mgr. Jiří Melkus, Washingtonova 1624/5, Praha 1, Nové Město, 11000

(210) O-543730

(591) Barevná

(510) (9) software na hry, software na elektronické hry, software pro počítačové hry, programy pro počítačové hry, programy pro elektronické hry, softwarové programy na video hry, interaktivní programy pro video hry, programy pro interaktivní multimediální hry, software pro programy na video hry, video hry (počítačové hry) v podobě počítačových programů zapsaných na datové nosiče, počítačový software, nahráný obsah (počítačové programy, data a informace), nahrané kompaktní disky obsahující hry, nahraná DVD obsahující hry, nahrané video pásy obsahující hry, nahrané audio pásy obsahující hry, počítačový herní software s možností stažení z celosvětové počítačové sítě, počítačový herní software do mobilních telefonů, interaktivní počítačové herní programy, počítačové herní programy (software), nahráný počítačový herní software, herní software pro použití v počítačích, počítačové herní programy nahrané na páskách (software), interaktivní multimediální software ke hraní her; (41) poskytování počítačové hry, ke kterým mají uživatelé sítě přístup, elektronické herní služby poskytované prostřednictvím globální komunikační sítě, herní služby poskytované prostřednictvím počítačových sítí a globálních komunikačních sítí; (42) vývoj softwaru, programování a implementace softwaru, navrhování a vývoj softwaru pro počítačové hry, navrhování a vývoj softwaru virtuální reality, navrhování her, programování počítačových her, počítačové programování video her, programování softwaru počítačových her, služby v oblasti informačních technologií.

(511) 9, 41, 42

(540)



(111) **367078**
(220) 14.11.2017
(320) 14.11.2017
(442) 07.03.2018
(151) 13.06.2018
(730) **Blažek Martin MUDr.**, T. G. Masaryka 400, Lanškroun, Ostrovské Předměstí, 56301, CZ
(210) O-543739

(510) (35) reklamní, marketingové a propagační služby, propagace koncertů (inzerce), propagace koncertů (reklama), propagace a reklama; (36) finanční sponzorování kulturních akcí; (41) organizování festivalů, vedení filmových festivalů, organizování festivalů pro rekreační účely, zábava ve formě etnických festivalů, pořádání festivalů pro školicí účely, pořádání festivalů pro kulturní účely, organizování festivalů pro kulturní účely, organizování festivalů pro vzdělávací účely, pořádání festivalů pro vzdělávací účely, služby v oblasti hudebních festivalů, pořádání festivalů pro zábavní účely, organizování festivalů pro zábavní účely, organizování festivalů zaměřených na jazzovou hudbu, uvádění divadelních her, divadelní představení, divadelní režie, divadelní zábava, divadelní rezervace, divadelní služby, kulturní aktivity, kulturní služby, organizace kulturních představení, organizování kulturních výstav, poskytování kulturních aktivit, vedení kulturních akcí, vedení kulturních aktivit, sportovní a kulturní aktivity, workshopy ke kulturním účelům, pořádání prezentací pro kulturní účely, zařizování výstav pro kulturní účely, pořádání expozic pro kulturní účely, pořádání výstav pro kulturní účely, zábavní, sportovní a kulturní aktivity, umělecké výstavy, výstavy v muzeích, služby muzeí (prezentace, výstavy), uvádění koncertů, hudební koncerty, správa koncertů, řízení koncertů, pořádání koncertů, organizace koncertů, rezervace koncertů, koncertní služby, provozování koncertních sálů, síní a hal, zábava formou koncertů.

(511) 35, 36, 41

(540)

lathife

- (111) **367079**
(220) 14.11.2017
(320) 14.11.2017
(442) 07.03.2018
(151) 13.06.2018
(730) **Kučera Michal**, Podlázky 110, Mladá Boleslav, 29301, CZ
(210) O-543740
(591) Barevná
(510) (28) rybářské návnady, umělé rybářské návnady, krabičky na rybářské návnady, rybářské návazce, páternostery (rybářské náčiní), rybářské vybavení, rybářské udice, rybářské pruty, rybářské háčky, rybářské vlasce, rybářské náčiní, rybářské brašny; (31) rybářské návnady a krmení (živé nebo přírodní).
(511) 28, 31
(540)



- (111) **367080**
(220) 14.11.2017
(320) 14.11.2017
(442) 07.03.2018
(151) 13.06.2018
(730) **YIM & PIU s.r.o.**, 310, Tlustice, 26801, CZ
(740) JUDr. Martin Bjalončík advokát, Václavské náměstí 846/1, Praha 1, 11000
(210) O-543741
(510) (29) maso, ryby, drůbež a zvěřina, masové výtažky, konzervované, mražené, sušené a vařené ovoce a zelenina, želé, džemy, kompoty, vejce, mléko a mléčné výrobky, jedlé oleje a tuky; (30) káva, čaj, kakao a kávové náhražky, rýže, tapioka a ságo, mouka a obilninové přípravky, chléb, pečivo a cukrovinky, zmrzlina, cukr, med, melasa, droždí, prášek do pečiva, sůl, hořčice, ocet, omáčky (chuťové přísady), koření, led potravinářský; (32) piva, minerální vody, šumivé nápoje a jiné nápoje nealkoholické, nápoje a šťávy ovocné, sirupy a jiné přípravky k zhotovování nápojů.
(511) 29, 30, 32
(540)



- (111) **367081**
(220) 15.11.2017
(320) 15.11.2017
(442) 07.03.2018
(151) 13.06.2018

- (730) **Valeš Václav**, Ruprechtická 294/138, Liberec, Liberec XIV-Ruprechtice, 46014, CZ
(740) KOPPA IP Legal, Mgr. Ing. Vlasislav Vlček, Mozartova 679/21, Liberec, Liberec I-Staré Město, 46001
(210) O-543786
(510) (16) tiskoviny, 3D obtisky k použití na jakémkoli povrchu, adresáře, adresáře a seznamy, adventní kalendáře, alba na autogramy, architektonické plány, barevné škály, barevné tisky, blahopřání k výročí, blahopřání k narozeninám, blahopřání, bílé knihy, baseballové karty, archy, barevné sublimační tiskový papír, balicí tašky, sáčky z papíru, archy papíru, barevný karton, bezuhlíkový kopírovací papír, biblový papír, celofán, dřemé štítky k zaznamenávání počítačových programů, dopisní papír (hotové výrobky), dřevitý papír, elektrostatický papír, faxový papír, hedvábný papír jako materiál pro rozmnožovací blány (ganpishi), grafický papír, absorpční papír, dekorace na stůl z papíru, drsné papírové ubrousky pro toaletní účely, gumové podložky s výstupky na pokladny usnadňující sebrání mincí, hedvábný papír, hygienické papírové ručníky, jednorázové absorpční koberečky pro výchovu domácích zvířat k hygienickému chování, jednorázové ubrousky, jednorázové absorpční podložky pro domácí zvířata, jmenovky na stůl, kapesníky papírové, kartonové podtácky, kartonové stolní prostírání, kávové filtry (papírové), koktejlové podtácky z papíru, krycí karton pro vlnitou lepenku, ošetovací papír, papír pro ošetovací tisk brožur, prospektů a letáků, papír pro použití při výrobě chirurgických roušek, papír pro použití při výrobě čajových sáčků, papír pro průmyslové účely, slonovinový manilový papír, vlnitá lepenka, vlnitý papír, vlnité lepenky, plástvový papír, papír ve velkém množství, chromolitografie (polygrafie), knihařské desky, knihařské proužky, knihařské textilie, knižní vazby; (35) reklamní, marketingové a propagační služby, agenturní služby zaměřené na propagaci sportovních osobností, agentury pro práci s veřejností, aktualizace reklamních informací v počítačové databázi, aktualizace reklamních materiálů, asistence managementu v oblasti podpory obchodní činnosti, bannerová reklama, cílený marketing, asistence pro vedení v obchodních podnicích ohledně reklamy, digitální reklamní služby, elektronické obchodní služby, a to poskytování informací o výrobcích prostřednictvím telekomunikačních sítí k reklamním a prodejním účelům, elektronické publikování tiskovin pro reklamní účely, filmová reklama, event marketing (získávání zákazníků pořádáním akcí), grafická úprava pro reklamní účely, finanční marketing; (40) tiskárenské služby, vyvolávání a zpracování fotografií a kinematografických filmů, dekorativní tisk pro třetí osoby, diazografické služby v oblasti kopírování dokladů, digitální restaurování fotografií, digitální tisk, digitální úprava fotografií, dokončovací tiskařské práce (řezání), dokončovací tiskařské práce, dokončovací tiskařské práce (vazba), foto tisk, fotografické leptání (moření), dokončovací tiskařské práce (skládání), fotografické reprodukcce, fotografické leptání papíru, fotografický lept na látky, fotografický lept na oděvy.
(511) 16, 35, 40
(540)



- (111) **367082**
(220) 20.11.2017
(320) 20.11.2017
(442) 07.03.2018
(151) 13.06.2018
(730) **Optika Fénix s.r.o.**, Sadová 4114/1, Kroměříž, 76701, CZ
(740) Ing. Jiří Dohnal, patentový zástupce, Nedbalova 29, Brno, 62300
(210) O-543833
(510) (5) roztoky pro kontaktní čočky, čisticí prostředky pro kontaktní čočky, lékařské a zdravotnické přípravky pro oči; (9) elektronické, magnetické nebo optické nosiče zvukových a/nebo obrazových záznamů nahrané i nenahrané, videokazety nahrané i nenahrané, audiokazety nahrané i nenahrané, audiovizuální programy, audiovizuální díla, audiovizuální díla

v digitální podobě, CD disky, videodiskety, audiodiskety, informace a záznamy v elektronické podobě, elektronické datové sítě, počítačové a telekomunikační elektronické sítě a telekomunikační systémy pro přenos dat, data, databáze a databázové produkty na elektronických, magnetických a optických nosičích všeho druhu a v elektronických, datových, informačních, počítačových a telekomunikačních sítích všeho druhu, zařízení a přístroje pro datovou komunikaci, elektronické časopisy (stahovatelné), knihy v elektronické podobě (stahovatelné), multimediální noviny a časopisy (stahovatelné), multimediální elektronická periodika (stahovatelné), multimediální informační katalogy (stahovatelné), brýle ochranné pro sportovní účely, brýle, brýle cyklistické, brýle sluneční, brýlové obroučky, brýlová skla, brýlové řetízky, čočky kontaktní, dalekohledy, optické přístroje a nástroje, optické sklo, optické výrobky, pouzdra a tašky upravené na brýle, pouzdra na kontaktní čočky, zvětšovací skla, lupy; (35) zprostředkování nákupu a prodeje výrobků výše uvedených ve třídách 5 a 9, maloobchod s výrobky výše uvedenými ve třídách 5 a 9, provozování e-shopu s výrobky výše uvedenými ve třídách 5 a 9, obstaravatelská, zprostředkovatelská a poradenská činnost v oblasti reklamy, ekonomiky, marketingu a veletrhů k obchodním a reklamním účelům; (37) opravy, servis, montáže a údržba výrobků výše uvedených ve třídě 9, obstaravatelská, zprostředkovatelská a poradenská činnost v oblasti oprav, servisu, montáže a údržby výrobků výše uvedených ve třídě 9; (41) činnost vyučovací, výchovná, vzdělávací a zábavní včetně pořádání specializačních doškolovacích kurzů, sympozií a konferencí, doprovodné výstavy k výchovným a vzdělávacím účelům, provozování pracovně diskusního a zájmového klubu (výchovně-zábavní služby), vyučování, výuka, školení, instruktážní výcvik, nakladatelská a vydavatelská činnost, překladatelské služby, organizování společensko-kulturních akcí, tvorba rozhlasových a televizních programů, tvorba audiovizuálních programů, pořádání zábavních pořadů, organizování soutěží pro výchovně, vzdělávací, kulturní a zábavní účely, organizování soutěží krásy pro výchovně, vzdělávací, kulturní a zábavní účely, organizování slavností pro výchovně, vzdělávací, kulturní a zábavní účely, organizování přehlídek pro výchovně, vzdělávací, kulturní a zábavní účely, organizování módních přehlídek pro výchovně, vzdělávací, kulturní a zábavní účely, půjčování videokamer a videopásků, služby galerií v rámci této třídy, informační a poradenská činnost v oblasti výchovy, vzdělávání, zábavy a kultury, organizování a vedení kvalifikačních, rekvalifikačních a dalších kurzů, výchova a vzdělávání v oblasti očních optiků a optometristů, organizování módních přehlídek pro výchovně, vzdělávací, kulturní a zábavní účely, kromě módních přehlídek pro reklamní účely, činnost v oblasti sportovních aktivit, provozování tělovýchovných zařízení a zařízení, sloužících k regeneraci a rekondici, provozování golfových a tenisových hřišť, provozování bazénů, vydávání knih a elektronických novin a časopisů on-line, půjčovni činnost, spadající do této třídy, služby uměleckých galerií v rámci této třídy; (44) vydávání stanovisek, posudků, provádění návrhů a odborných posudků v praktických otázkách diagnostických, léčebných, preventivních, zdravotně výchovných a profesionálně etických v oborech očního a souvisejících lékařských oborů, v oblasti zdravotní péče o oční aparát a související zdravotní obory, služby očních lékařů, měření a léčba zraku, kosmetické a zkrášlovací služby, informační a poradenská činnost ve výše uvedených oborech, spadajících do tř. 44

(511) 5, 9, 35, 37, 41, 44
(540)



(111) **367083**
(220) 21.11.2017
(320) 21.11.2017
(442) 07.03.2018
(151) 13.06.2018
(730) **Madarová Patricie**, Bořivojova 1058/36, Praha 3, 13000, CZ
Madara Patrik, Bořivojova 1058/36, Praha 3, 13000, CZ
(210) O-543873
(510) (37) opravy oděvů a kožených doplňků, opravy bytových doplňků, montážní práce nábytku a interiéru bytových, podnikatelských a

společenských prostor, realizační provedení interiérů budov, rodinných domů, bytů, kanceláří, úřadů a institucí, poskytování informací a poradenská, konzultační a zprostředkovatelská činnost v rámci služeb uvedených ve třídě 37; (40) zpracování a úprava materiálu a výrobků uvedených ve třídě 18 a 20, zpracování dřeva spadající do této třídy, výroba interiérového vybavení na zakázku; (41) výchovné a vzdělávací soutěže, poskytování a výměna odborných informací, zejména formou školení, seminářů a konferencí, organizování a pořádání soutěží, výstav ke vzdělávacím, kulturním, výchovným a zábavním účelům, odborné poradenství, vztahující se k organizování vzdělávacích, kulturních, výchovných a zábavních akcí; (42) grafická, výtvarná, designerská, umělecká a návrhářská činnost, design nábytku, design interiérových dekorací a reklamních předmětů, projekty, projektování a projektové studie, návrhy a řešení interiérů, interiérová tvorba (návrhy), interiérová výzdoba (design), poradenství v oblasti interiérového designu, návrhy oděvů, umělecký design, navrhování a zajišťování obalů, včetně jejich designu, zprostředkovatelská činnost v rámci služeb uvedených ve třídě 42.

(511) 37, 40, 41, 42
(540)

BOHO

(111) **367084**
(220) 22.11.2017
(320) 22.11.2017
(442) 07.03.2018
(151) 13.06.2018
(730) **FTV Prima, spol. s r.o.**, Na žertvách 132/24, Praha 8, Libeň, 18000, CZ
(210) O-543926
(510) (35) poskytování prostoru, času a médií pro reklamu, televizní reklama, poskytování a pronajímání reklamního prostoru na internetu, poskytování informatizovaných reklamních služeb, poskytování prostoru na webových stránkách k reklamě na výrobky a služby, poskytování reklamního prostoru, poskytování reklamního prostoru v periodických publikacích, novinách a časopisech, poskytování reklamního prostoru elektronickými prostředky a globálními informačními sítěmi, poskytování reklamního prostoru elektronickými prostředky a celosvětovými informačními sítěmi, pronájem reklamních ploch a reklamního materiálu, pronájem reklamního času v komunikačních médiích, pronájem reklamního prostoru na webových stránkách, zajišťování reklamního prostoru v novinách, šíření reklam a inzerce, konzultační a poradenské služby a pomoc v oblasti reklamní, marketingové a propagační činnosti, reklamní, inzertní a propagační činnost, marketing, služby vztahů s veřejností (public relations), služby předvádění výrobků a vystavování zboží, předváděcí akce a výstavy k obchodním nebo reklamním účelům, počítačové objednávání zboží, předplatné na balíček informačních médií, předplatné na televizní kanál, šíření obchodních informací, poskytování informací komerčního nebo reklamního charakteru, multimediálních informací komerčního charakteru, činnost reklamní agentury, činnost ekonomických a/nebo organizačních poradců, zprostředkování v obchodních vztazích, merchandising, franchising, pomoc při využívání a řízení obchodního podniku, pomoc při provozování obchodů a obchodních činností průmyslového nebo obchodního podniku, služby, které zahrnují záznam, přepis, vypracování, kompilaci přenášení nebo systematickosti písemných či datových či elektronických sdělení a záznamů jakož i využívání nebo kompilaci matematických a statistických údajů, služby modelingové agentury, výstavy komerční nebo reklamní nebo propagační, předvádění zboží prostřednictvím internetu nebo katalogu nebo výstav za účelem reklamy a/nebo prodeje, přeskupování a shromažďování (kromě dopravy) různých výrobků pro třetí osoby za účelem umožnit spotřebiteli pohodlně vybrat a prohlížet a kupovat (kromě přepravy) prostřednictvím katalogu a/nebo internetu a/nebo zásilkového prodeje, zásilkový a maloobchodní prodej nahraných nosičů záznamů, audiovizuálních děl, hudebních děl, knih, tiskovin, oděvů, módních doplňků, klíčenek, hudebních nástrojů, psacích potřeb, kancelářských potřeb, učebních pomůcek, nádobí a nádob pro domácnost nebo kuchyň, sklenic, hrnků, výrobků a surovin pro vaření,

potravín, pokrmů, nápojů, prostírání, ubrusů, ubrousků, zástěr, výrobků souvisejících s vařením pokrmů, kuchařských receptů, reklamních a propagačních předmětů, doplňků stravy; (38) telekomunikace, přenášení televizního signálu pomocí satelitních družic, přenos zpráv a obrazových informací pomocí počítače, televizní vysílání a přenosy, audiovizuální přenosové služby; digitální vysílání, elektronická pošta, služby elektronických nástěnek (telekomunikační služby), informační kanceláře, vysílání kabelové televize, služby dálkových konferencí, počítačová komunikace, posílání zpráv, poskytování internetových diskusních fór, pronájem přístrojů pro přenos zpráv, pronájem přístupového času ke globálnímu počítačovému síťím, pronájem zařízení pro přenos informací, půjčování telekomunikačních zařízení, teleshoppingové služby (poskytování televizních kanálů pro teleshoppingové služby), televizní vysílání zábavných, vzdělávacích, výchovných, soutěžních, diskusních a informačních pořadů, šíření elektronických časopisů, informací, elektronických periodik, knih v elektronické podobě, audio nebo audiovizuálních děl prostřednictvím informační nebo datové nebo elektronické nebo komunikační nebo telekomunikační nebo počítačové sítě, zejména internetu, pomocí satelitů a jiných sítí, přenos digitálních dat prostřednictvím televize, služby na internetu související s televizním vysíláním, přenos dat (obrázků, fotografií, 3D aplikací) prostřednictvím globální počítačové sítě, streaming zvukového materiálu a video materiálu na internetu, služby přenosu videa na vyžádání (VoD), poskytování internetových diskusních fór, poskytování služeb v oblasti online komunikace, přenos interaktivního zábavního software, přenos zpráv prostřednictvím elektronických médií, informační služby týkající se televizního vysílání; (41) nakladatelství a vydavatelství, ediční činnost, publikační činnost, nahrávání nosičů zvukových nebo obrazově zvukových, služby v oblasti digitálního zpracování obrazu, elektronické publikování (DTP), služby v oblasti estrád, TV produkce, tvorba a výroba televizních a audiovizuálních programů a nahrávek, zpravodajství, reportéřské služby, filmová produkce, jiná než reklamní, , služby televizního studia, filmová studia, filmová tvorba, filmové projekce, půjčování filmů, fotografování, informace o možnostech zábavy, informace o výchově a vzdělávání, výchovně zábavně klubové služby, vydávání knih, služby nahrávacího studia, nahrávání videopásek, organizace společenských a kulturních akcí a festivalů, organizace, provozování a provádění her a soutěží i veřejných, organizování vzdělávacích nebo zábavných soutěží, výstavní činnost v oblasti kultury nebo zábavy nebo výchovy nebo vzdělávání, plánování a organizování večírků, poskytování on-line elektronických publikací (bez možnosti stažení), pronájem audio nahrávek, pronájem dekorací, pronájem kinematografických filmů, provozování her on-line (z počítačové sítě), výroba divadelních nebo jiných představení, půjčování videopásek, psaní scénářů, organizování a vedení seminářů, reportéřské služby, televizní zábava, výroba titulků, dabing, opatřování titulky, výuka, vydávání elektronických knih a časopisů on-line, zveřejňování a vydávání textů, s výjimkou reklamních nebo náborových, výroba videofilmů, pronájem zvukového nahrávacího zařízení, živé představení, organizování živých vystoupení, čtenářská anketa, divácká anketa; (42) hosting prostoru pro webové stránky, hosting portálu na internetu, hosting on-line platformy pro nahrávání, návrhy, strukturování a programování či jiné vytváření a instalace, údržba a správa internetových portálů a serveru a internetových či intranetových počítačových stránek a nástěnek a internetových či intranetových aplikací, návrhy, strukturování a programování či jiné vytváření a instalace a údržba počítačových programů a počítačových systémů a databází a databázových systémů, výzkum a vývoj a tvorba systémů pro elektronické obchodování včetně příslušného software a hardware, tvorba software, programování internetových databázových systémů, programování multimediálních aplikací, tvorba interaktivních a grafických programů, tvorba multimediálních dokumentů, prezentací, aplikací a katalogů, konstrukce www prezentací, softwarové řešení www serverů, návrh www stránek, tvorba počítačové animace a vizualizace, poskytování vyhledávačů pro internet, převod (konverze) počítačových programů, dat či jiných údajů v elektronické podobě z různých formátů do jiných formátů (ne fyzický), převod (konverze) dokumentů, dat či jiných údajů z fyzických médií na elektronická média.

(511) 35, 38, 41, 42
(540)

Telestráda

(111) **367085**
(220) 23.11.2017
(320) 23.11.2017
(442) 07.03.2018
(151) 13.06.2018

(730) **Divadelní služby Plzeň s.r.o.**, Sukova 2604/26, Plzeň, Jižní Předměstí, 30100, CZ
(740) LANGROVA, s.r.o., Skřetova 1011/48, Plzeň, Jižní Předměstí, 30100
(210) O-543948
(510) (19) taneční povrchy nekovové, podlahy pro tanec či balet, baletizol, podlahy nekovové; (27) podlahové krytiny, výrobky určené ke krytí nebo obložení podlah a stěn v rámci této třídy.
(511) 19, 27
(540)

Coppélia

(111) **367086**
(220) 23.11.2017
(320) 23.11.2017
(442) 07.03.2018
(151) 13.06.2018
(730) **Divadelní služby Plzeň s.r.o.**, Sukova 2604/26, Plzeň, Jižní Předměstí, 30100, CZ
(740) LANGROVA, s.r.o., Skřetova 1011/48, Plzeň, Jižní Předměstí, 30100
(210) O-543949
(510) (19) taneční povrchy nekovové, podlahy pro tanec či balet, baletizol, podlahy nekovové; (27) podlahové krytiny, výrobky určené ke krytí nebo obložení podlah a stěn v rámci této třídy.
(511) 19, 27
(540)

Raymonda

(111) **367087**
(220) 23.11.2017
(320) 23.11.2017
(442) 07.03.2018
(151) 13.06.2018
(730) **Divadelní služby Plzeň s.r.o.**, Sukova 2604/26, Plzeň, Jižní Předměstí, 30100, CZ
(740) LANGROVA, s.r.o., Skřetova 1011/48, Plzeň, Jižní Předměstí, 30100
(210) O-543951
(510) (19) taneční povrchy nekovové, podlahy pro tanec či balet, baletizol, podlahy nekovové; (27) podlahové krytiny, výrobky určené ke krytí nebo obložení podlah a stěn v rámci této třídy.
(511) 19, 27
(540)

Giselle

(111) **367088**
(220) 24.11.2017
(320) 24.11.2017
(442) 07.03.2018
(151) 13.06.2018
(730) **HANDJOB s.r.o.**, Komunardů 1091/36, Praha 7, Holešovice, 17000, CZ
(740) artpatent, advokátní kancelář s.r.o., Mgr. Tomáš Bejček advokát, Dukelských hrdinů 976/12, Praha 7, Holešovice, 17000
(210) O-543985
(510) (30) káva, čaj, kakao, cukr, rýže, tapioka, ságo, kávové náhražky, mouka a přípravky z obilnin, chléb, pečivo, cukrovinky, zmrzlina, med, droždí, prášky do těsta, sůl, hořčice, ocet, nálevy (k ochucení), koření, led pro osvěžení; (32) piva, minerální vody, šumivé nápoje a jiné nápoje nealkoholické, nápoje a šťávy ovocné, sirupy a jiné přípravky k zhotovování nápojů; (33) alkoholické nápoje (s výjimkou pív).
(511) 30, 32, 33
(540)

MELÁSKA

(111) **367089**
(220) 26.11.2017
(320) 26.11.2017
(442) 07.03.2018
(151) 13.06.2018
(730) **Fišl Michal Ing.**, Bellušova 1844/4, Praha 5, Stodůlky, 15500, CZ
(210) O-543988
(510) (25) taneční kostýmy; (41) taneční školy, živá taneční vystoupení, taneční akce, organizování tanečních akcí.
(511) 25, 41

(540)



stavení, mixování, výroba (zakázková výroba pro druhé) a přeměna rostlinných olejů, úprava vody, odpadu a nebezpečných látek, kompostování odpadu a odpadků, recyklace odpadu, třídění odpadů a recyklovatelných látek, ničení zbytků a odpadu, zpracování odpadu, zpracování ropy.

(511) 1, 4, 35, 37, 39, 40
(540)



(111) **367090**

(220) 26.11.2017

(320) 26.11.2017

(442) 07.03.2018

(151) 13.06.2018

(730) "HARDS" spol. s r. o., Hnojník č. p. 27, Hnojník, 73953, CZ

(740) Silesia Patent, s.r.o., Soukromá 261, Václavovice, 73934

(210) O-543991

(591) Barevná

(510) (1) chemická aditiva do olejů, detergentní přísady do motorových benzínů, přísady chemické do motorových paliv, chemické výrobky určené pro průmysl, vědy a fotografie, jakož i pro zemědělství, zahradnictví a lesnictví, zejména deriváty benzenu, kyseliny na bázi benzenu, uhlovodíky a jejich deriváty, přípravky na čištění plynu, detergentní přísady do motorového benzínu, chemická aditiva do motorových paliv, uhlík, uhlohydráty, plyny k průmyslovým účelům, technické plyny, organické a polymerní látky na bázi petrochemických surovin a zemního plynu, dispergační činidla pro ropu, umělé pryskyřice v surovém stavu, plastické hmoty v surovém stavu; (4) paliva, mazadla, motorové oleje, pohonné látky, minerální oleje a paliva, mazadla, parafin, ceresin a veškeré výrobky z ropy, průmyslové oleje a tuky, mazadla, paliva tekutá a plynná, zejména benzíny, motorová nafta, plyny palivové a pohonné, rafinovaný petrolej, minerální paliva, výrobky z ropy, aditiva nechemická do motorových paliv, alkohol jako palivo, alkohol (jako palivo), nafta motorová, nafta topná, olej jako palivo, olej motorový, hydraulické oleje, motorové oleje, převodové oleje, řezné chladicí oleje, rozpustné řezné chladicí oleje, lehké oleje, převodové oleje; (35) reklamní činnost, obchodní management, obchodní administrativa, kancelářské práce, prezentace výrobků v komunikačních médiích pro účely maloobchodu, administrativní zpracování obchodních objednávek, analýzy nákladů, obchodní konzultace, obchodní informace a rady pro spotřebitele, pomoc při řízení obchodní a průmyslové činnosti podniků, obchodní průzkum, organizace výstav pro komerční a reklamní účely, vyjednávání a smlouvy o obchodních transakcích pro třetí strany, shromažďování paliv, maziv, pohonných hmot, autodoplňků pro třetí osoby (s výjimkou dopravy) s cílem umožnit zákazníkům, aby si mohli tyto výrobky pohodlně prohlédnout a nakupovat a to prostřednictvím maloobchodních prodejen, velkoobchodních prodejen, prostřednictvím katalogového prodeje nebo elektronickými prostředky, prostřednictvím webových stránek nebo prostřednictvím teleshoppingu, maloobchodní a velkoobchodní činnost s mazivy, palivy, se součástími vozidel, s autodoplňky, reklama, reklama on line v počítačové síti, služby podnikatelských obchodních výstav, pronájem reklamních ploch, zprostředkování obchodu v oblasti pohonných látek, minerálních olejů, mazadel, parafinu, ceresinu a veškerých výrobků z ropy, dovozní a vývozní agentura; (37) provozování mycích linek, provozování čerpacích stanic s palivy a mazivy, pronájem tankových zařízení, pronájem zařízení pro lisování (rostlinné oleje); (39) přeprava, balení a skladování zboží, organizování cest, automobilová doprava, doprava potrubním vedením, dopravní informace, cestovní a dopravní rezervační služby, pronájem dopravních vozidel, organizování dopravních služeb pro lidi a zboží po zemi, po vodě a po vzduchu, dopravní prostředky (odtahování -) při poruchách, pronájem pozemních dopravních prostředků, letadel nebo člunu, služby pro dopravu zboží, balení a skladování zboží, půjčování nosičů pro automobily, pronájem chladicích zařízení, pronájem automobilů, leasingové služby a služby pronájmů, pronájem garáží, pronájem parkovacích ploch, pronájem skladovacích kontejnerů, pronájem skladů, skladování a transport paliv, pohonných hmot a potřeb pro motoristy; (40) výroba a zpracování pohonných hmot, rafinace, transformování a mechanická a chemická úprava kapalin všeho druhu, úprava vody, lisování,

(111) **367091**

(220) 26.11.2017

(320) 26.11.2017

(442) 07.03.2018

(151) 13.06.2018

(730) "HARDS" spol. s r. o., Hnojník č. p. 27, Hnojník, 73953, CZ

(740) Silesia Patent, s.r.o., Soukromá 261, Václavovice, 73934

(210) O-543992

(591) Barevná

(510) (1) chemická aditiva do olejů, detergentní přísady do motorových benzínů, přísady chemické do motorových paliv, chemické výrobky určené pro průmysl, vědy a fotografie, jakož i pro zemědělství, zahradnictví a lesnictví, zejména deriváty benzenu, kyseliny na bázi benzenu, uhlovodíky a jejich deriváty, přípravky na čištění plynu, detergentní přísady do motorového benzínu, chemická aditiva do motorových paliv, uhlík, uhlohydráty, plyny k průmyslovým účelům, technické plyny, organické a polymerní látky na bázi petrochemických surovin a zemního plynu, dispergační činidla pro ropu, umělé pryskyřice v surovém stavu, plastické hmoty v surovém stavu; (4) paliva, mazadla, motorové oleje, pohonné látky, minerální oleje a paliva, mazadla, parafin, ceresin a veškeré výrobky z ropy, průmyslové oleje a tuky, mazadla, paliva tekutá a plynná, zejména benzíny, motorová nafta, plyny palivové a pohonné, rafinovaný petrolej, minerální paliva, výrobky z ropy, aditiva nechemická do motorových paliv, alkohol jako palivo, alkohol (jako palivo), nafta motorová, nafta topná, olej jako palivo, olej motorový, hydraulické oleje, motorové oleje, převodové oleje, řezné chladicí oleje, rozpustné řezné chladicí oleje, lehké oleje, převodové oleje; (35) reklamní činnost, obchodní management, obchodní administrativa, kancelářské práce, prezentace výrobků v komunikačních médiích pro účely maloobchodu, administrativní zpracování obchodních objednávek, analýzy nákladů, obchodní konzultace, obchodní informace a rady pro spotřebitele, pomoc při řízení obchodní a průmyslové činnosti podniků, obchodní průzkum, organizace výstav pro komerční a reklamní účely, vyjednávání a smlouvy o obchodních transakcích pro třetí strany, shromažďování paliv, maziv, pohonných hmot, autodoplňků pro třetí osoby (s výjimkou dopravy) s cílem umožnit zákazníkům, aby si mohli tyto výrobky pohodlně prohlédnout a nakupovat a to prostřednictvím maloobchodních prodejen, velkoobchodních prodejen, prostřednictvím katalogového prodeje nebo elektronickými prostředky, prostřednictvím webových stránek nebo prostřednictvím teleshoppingu, maloobchodní a velkoobchodní činnost s mazivy, palivy, se součástími vozidel, s autodoplňky, reklama, reklama on line v počítačové síti, služby podnikatelských obchodních výstav, pronájem reklamních ploch, zprostředkování obchodu v oblasti pohonných látek, minerálních olejů, mazadel, parafinu, ceresinu a veškerých výrobků z ropy, dovozní a vývozní agentura; (37) provozování mycích linek, provozování čerpacích stanic s palivy a mazivy, pronájem tankových zařízení, pronájem zařízení pro lisování (rostlinné oleje); (39) přeprava, balení a skladování zboží, organizování cest, automobilová doprava, doprava potrubním vedením, dopravní informace, cestovní a dopravní rezervační služby, pronájem dopravních vozidel, organizování dopravních služeb pro lidi a zboží po zemi, po vodě a po vzduchu, dopravní prostředky (odtahování -) při poruchách, pronájem pozemních dopravních prostředků, letadel nebo člunu, služby pro dopravu zboží, balení a skladování zboží, půjčování nosičů pro automobily, pronájem chladicích zařízení, pronájem automobilů, leasingové služby a služby pronájmů, pronájem garáží, pronájem parkovacích ploch, pronájem skladovacích kontejnerů, pronájem skladů,

skladování a transport paliv, pohonných hmot a potřeb pro motoristy; (40) výroba a zpracování pohonných hmot, rafinace, transformování a mechanická a chemická úprava kapalin všeho druhu, úprava vody, lisování, stavení, mixování, výroba (zakázková výroba pro druhé) a přeměna rostlinných olejů, úprava vody, odpadu a nebezpečných látek, kompostování odpadu a odpadků, recyklace odpadu, třídění odpadů a recyklovatelných látek, ničení zbytků a odpadu, zpracování odpadu, zpracování ropy.

(511) 1, 4, 35, 37, 39, 40

(540)



(111) **367092**

(220) 28.11.2017

(320) 28.11.2017

(442) 07.03.2018

(151) 13.06.2018

(730) **PROFIMA EFFECTIVE, s.r.o.**, Skalka II 500, Zlín, Kudlov, 76001, CZ

(210) O-544039

(591) Barevná

(510) (35) pomoc v obchodní a podnikatelské činnosti, management a administrativní služby, konzultační a poradenské služby a pomoc v oblasti reklamní, marketingové a propagační činnosti; (41) vzdělávací a školicí služby, kariérní poradenství (školicí a vzdělávací služby), profesionální orientace a poradenské služby (vzdělávací a školicí poradenství), poradenské služby týkající se profesionální kariéry (vzdělávací a školicí poradenství), vzdělávací a školicí služby ve vztahu k řízení obchodní činnosti, organizování konferencí, výstav a soutěží; (42) služby v oblasti informačních technologií, konzultační, poradenské a informační služby v oblasti informačních technologií.

(511) 35, 41, 42

(540)



(111) **367093**

(220) 29.11.2017

(320) 29.11.2017

(442) 07.03.2018

(151) 13.06.2018

(730) **CzechInno, zájmové sdružení právnických osob**, Dukelských hrdinů

471/29, Praha 7, Holešovice, 17000, CZ

(210) O-544059

(510) (35) obchodní management a podnikové poradenství, obchodní nebo podnikatelské informace, obchodní reklama, průzkum trhu, reklama, vyhledávání sponzorů, výstavy komerční a reklamní, analýzy trhu, marketingové analýzy, marketingové konzultační služby; (38) internetová diskuzní fóra, prezenční diskuzní fóra, poskytování přístupu k databázím, prezenční a online komunikace, informační kanceláře (poskytování informací prostřednictvím počítačů); (41) informace o výchově a vzdělávání, organizování a vedení konferencí, kongresů, symposií a seminářů, organizování a vedení výstav, organizování soutěží, plánování a organizování večírků, manažerské služby při organizování představení,

výroba rozhlasových a televizních pořadů, pořádání a řízení školení, psaní textů s výjimkou reklamních, vydávání knih, výroba videofilmů, organizování kulturních nebo vzdělávacích akcí, vzdělávací a výchovné služby, organizování živých vystoupení.

(511) 35, 38, 41

(540) **CEEInno - Středoevropská platforma pro digitální inovace**

(111) **367094**

(220) 30.11.2017

(320) 30.11.2017

(442) 07.03.2018

(151) 13.06.2018

(730) **Senioři České republiky, z.s.**, Na bělidle 252/34, Praha 5, Smíchov, 15000, CZ

(740) **HARBER IP s.r.o.**, Na bělidle 64/3, Praha 5, Smíchov, 15000

(210) O-544129

(591) Barevná

(510) (39) organizování cest, organizování exkurzí, zájezdů, výletů a prohlídek, rezervace cestování (dopravy), rezervace místenek, jízenek a cestovních poukazů, zajištění jízenek a místenek, poskytování informací o trase a dopravě pro účely cestování a turismu, doprovázení cestujících, poskytování informací o dopravě, přeprava turistů, poradenství a poskytování informací o zajišťování cestovních dokumentů a víz, zajišťování a zprostředkování cestovních rekreačních pobytů, pobytových a poznávacích zájezdů všeho druhu v rámci této třídy, v České republice i v zahraničí, rezervace cestovních pobytů a zájezdů (doprava), zprostředkování zájezdů a cest dopravními prostředky, zprostředkování přepravy turistů a jejich zavazadel, zajišťování i zprostředkování autobusové, automobilové, železniční, letecké a lodní dopravy, zajištění a zprostředkování pronájmu automobilů, průvodcovské služby, zprostředkování doprovázení turistů, organizování a zprostředkování výletů, okružních výletů a plaveb, zprostředkování turistických prohlídek a exkurzí (doprava), zajišťování transferu turistů na letiště a nádraží, obstarávání ostatních služeb v oblasti dopravy souvisejících s cestováním, pořádání tematických zájezdů v rámci této třídy, kulturních, sportovních a vzdělávacích; (41) zábava (služby), vzdělávání, výchova, pořádání zábavy a rozvoj kulturní a zájmové činnosti seniorů a invalidních osob, sportovní a kulturní aktivity, poskytování informací o možnostech zábavy, rekreace a rozptýlení, poskytování informací o vzdělávání, vzdělávací činnost, zejména pořádání kurzů, seminářů, přednášek, školení a jiných vzdělávacích akcí včetně lektorské činnosti, organizování a vedení seminářů a školení, školení a praktická příprava osobních asistentů, organizování a vedení konferencí, kongresů a seminářů, organizování kulturních nebo vzdělávacích výstav, organizování vzdělávacích nebo zábavných soutěží, vydavatelská a nakladatelská činnost, vydávání textů (s výjimkou reklamních nebo náborových), vydávání elektronických textů online (s výjimkou reklamních nebo náborových), zajišťování vstupenek na kulturní a sportovní akce, organizování prohlídek muzeí, zámků, hradů a obdobných kulturních monumentů a atrakcí; (45) poskytování služeb osobní podpory seniorům a invalidním osobám, služby poskytování společnosti seniorům a invalidním osobám, služby osobních asistentů, zprostředkovatelství (mediace), poradenská a osvětová činnost jako prevence ochrany majetku fyzických osob před nekalými praktikami, doprovod osob, sociální asistence, pomoc při zvládnání běžných úkonů péče o vlastní osobu, zprostředkování kontaktu se společenským prostředím, pomoc při uplatňování práv, oprávněných zájmů a při obstarávání osobních záležitostí, sociálně terapeutické činnosti, základní sociální poradenství.

(511) 39, 41, 45

(540)



- (111) **367095**
(220) 30.11.2017
(320) 30.11.2017
(442) 07.03.2018
(151) 13.06.2018
(730) **SYNOT REAL ESTATE, k.s.**, Sokolovská 541/198, Praha 8, Libeň, 18000, CZ
(740) Mgr. David Müller, Filipova 2016/6, Praha 4, Chodov, 14800
(210) O-544132
(591) Barevná
(510) (43) hotelové služby, poskytování hotelového ubytování, hotelové restaurační služby, denní bary (v restauraci, hotelu), pronajímání jednacích místností, pronájem místností na společenské akce, pořádání svatebních recepcí (potraviny a nápoje), stravovací služby pro společenské a konferenční sály a salonky; (44) provozování saunových zařízení, masáže.
(511) 43, 44
(540)



- (111) **367096**
(220) 04.12.2017
(320) 04.12.2017
(442) 07.03.2018
(151) 13.06.2018
(730) **Miklasová Pavlína MgA.**, Závěrka 768/11, Praha 6 - Břevnov, 16900, CZ
(740) Mgr. Zuzana Šimonovská LL.M., advokátka, Jaselská 311/25, Praha 6 - Dejvice, 16000
(210) O-544213
(510) (9) brýle, plavecké brýle, plavecké masky, potápěčské brýle, sluneční brýle, pouzdra na brýle, záchranné vesty, bezpečnostní vesty na vodní lyžování, potápěčské záchranné vesty, záchranné kruhy k použití ve vodě; (18) zavazadla, cestovní tašky, peněženky a ostatní tašky, plážové tašky, batohy a batůžky, stahovací batůžky, sportovní tašky, toaletní tašky (prázdné), kosmetické taštičky (prázdné), taštičky na líčidla, na klíče a na jiné osobní potřeby, kabelky, deštníky a slunečníky; (24) ručníky, plážové ručníky, koupelnové ručníky, froté ručníky, dětské ručníky, textilní ručníky, ručníky na obličej, ručníky na ruce, velké koupelnové ručníky, osušky; (25) oděvy, obuv, pokrývky hlavy, plavky, bikiny, spodní prádlo, koupací pláště, koupací čepice, dresy a kombinézy pro vodní sporty, plážové oděvy, plážové župany, koupací čepice, šátky a šály, pareo (plážové šátky), sarongy (šátky), plážová obuv; (28) hračky do vody, nafukovací plavecké pomůcky, nafukovací plavecká lehátka, plavecké sportovní potřeby spadající do této třídy, ploutve na plavání, plavecké rukavice, plavecké pásy, vesty plovací, kruhy na plavání, plavací kruhy na rekreační použití.
(511) 9, 18, 24, 25, 28
(540)

PLOVE

- (111) **367097**
(220) 06.12.2017
(320) 06.12.2017
(442) 07.03.2018
(151) 13.06.2018
(730) **Weber Tomáš**, Dukelská 643, Sezimovo Ústí II, 39102, CZ
(210) O-544249
(591) Barevná
(510) (28) sportovní potřeby včetně příslušenství a náhradních dílů, zejména veškerá sportovní výzbroj a výstroj pro lyžování, snowboarding a ostatní zimní sporty spadající do této třídy; (37) servis, opravy a údržba sportovních potřeb, zejména lyžařské a snowboardové výzbroje a výstroje; (41) pronájem a půjčování výzbroje a výstroje pro zimní sporty.
(511) 28, 37, 41

(540)



- (111) **367098**
(220) 07.12.2017
(320) 07.12.2017
(442) 07.03.2018
(151) 13.06.2018
(730) **Výzkumný ústav stavebních hmot, a.s.**, Hněvkovského 30/65, Brno, Komárov, 61700, CZ
Zdravotní ústav se sídlem v Ostravě, Partyzánské náměstí 2633/7, Ostrava, Moravská Ostrava, 70200, CZ
(740) Mgr. Ing. Martin Nejedlík, Hněvkovského 30/65, Brno, 61700
(210) O-544287
(591) Barevná
(510) (42) analýza vody, testování a analýza materiálů, vědecký výzkum a analýza.
(511) 42
(540)



Laboratorní služby

- (111) **367099**
(220) 07.12.2017
(320) 07.12.2017
(442) 07.03.2018
(151) 13.06.2018
(730) **Výzkumný ústav stavebních hmot, a.s.**, Hněvkovského 30/65, Brno, Komárov, 61700, CZ
Zdravotní ústav se sídlem v Ostravě, Partyzánské náměstí 2633/7, Ostrava, Moravská Ostrava, 70200, CZ
(740) Mgr. Ing. Martin Nejedlík, Hněvkovského 30/65, Brno, 61700
(210) O-544288
(591) Barevná
(510) (42) analýza vody, testování a analýza materiálů, vědecký výzkum a analýza.
(511) 42
(540)



Laboratorní služby

- (111) **367100**
(220) 07.12.2017
(320) 07.12.2017
(442) 07.03.2018
(151) 13.06.2018
(730) **Specarsenal s.r.o.**, Dlouhá 715/38, Praha 1, Staré Město, 11000, CZ
(210) O-544297
(510) (7) stroje pro pivovarnictví, stroje a přístroje na zpracování a přípravu potravin a nápojů; (31) slad na výrobu piva a lihovin; (32) pivo a pivovarnické výrobky, piva z rukodělných pivovarů, pivní mladina; (35) maloobchod a velkoobchod s výše uvedenými výrobky ve tř. 7, 31 a 32, služby agentury pro dovoz a vývoz; (40) pivovarnické služby, zpracování potravin a nápojů.
(511) 7, 31, 32, 35, 40
(540)



- (111) **367101**
(220) 07.12.2017
(320) 07.12.2017
(442) 07.03.2018
(151) 13.06.2018
(730) **COX spol. s r.o.**, Všehrdova 447/10, Praha 1, Malá Strana, 11800, CZ
(740) **KMVS, advokátní kancelář, s.r.o.**, Mgr. Petr Kůta, Hellichova 458/1, Praha 1, 11800
(210) O-544304
(510) (9) disky nahané (se zvukovými nahrávkami), gramofonové desky, elektronické publikace (s možností stažení), magnetické nosiče dat, magnetická média, nosiče zvukových nahrávek; (35) reklamní, inzertní a propagační činnost, marketing, reklamní, inzertní a propagační činnost prostřednictvím jakéhokoliv média, prostřednictvím telefonní sítě nebo datové sítě nebo informační sítě nebo elektronické sítě nebo komunikační sítě nebo počítačové sítě, poskytování informací a jiných informačních produktů komerčního nebo reklamního charakteru, multimediálních informací komerčního charakteru, komerční využití Internetu v oblastech komerčních internetových médií a vyhledávacích služeb, on-line inzerce, merchandising; (38) šíření audiovizuálních děl; (41) nakladatelství a vydavatelství, ediční činnost, publikační činnost, nahrávání nosičů zvukových nebo obrazově zvukových, půjčování nahaných zvukových a zvukově obrazových záznamů, výroba a tvorba audiovizuálních děl, televizní zpravodajství, TV produkce, filmová produkce, televizní výroba programů, tvorba programů, tvorba a výroba televizních a audiovizuálních programů, agenturní činnost v oblasti kultury, zábavní, kulturní nebo vzdělávací představení, organizace společenských, kulturních akcí a divadelních představení, hudební, divadelní a muzikálová produkce, zprostředkovatelská činnost s výše uvedenými službami ve tř. 41.
(511) 9, 35, 38, 41
(540)

GYPSY RHAPSODY

- (111) **367102**
(220) 08.12.2017
(320) 08.12.2017
(442) 07.03.2018
(151) 13.06.2018
(730) **Cali Global Investments Limited**, B2, Industry Street, Qormi, QRM 3000, MT
(740) **Advokáti Bedrna a partneři, JUDr. Petr Harmach, Jednořadá 1051/53, Praha 6, 16000**
(210) O-544329

- (510) (16) papír, tištěné publikace, knihy, časopisy (periodika), noviny, fotografie (tištěné), plakáty, pohlednice, kalendáře, nálepky (jako kancelářské potřeby), tužky, pera (kancelářské potřeby), obaly (papírnické výrobky), obaly na lahve z papíru nebo lepenky, sáčky jako obaly (z papíru nebo umělých hmot), letáky, tabule reklamní z papíru nebo lepenky; (35) reklamní agentury, zásilkové reklamní služby, vydávání reklamních textů, aktualizace reklamních materiálů, pronájem reklamních materiálů, psaní reklamních textů, pronájem reklamních ploch, návrhy reklamních materiálů, produkce (výroba) reklamních filmů, pronájem billboardů (reklamních ploch), psaní scénářů pro reklamní účely, organizace módních přehlídek k reklamním účelům, pořádání veletrhů pro obchodní a reklamní účely, služby v oblasti grafické úpravy pro reklamní účely, marketingové služby, propagační činnost, reklama, propagace prodeje pro třetí osoby, obchodní informační kanceláře, obchodní zprostředkovatelské služby, pomoc při řízení obchodní činnosti, poskytování obchodních informací prostřednictvím webových stránek, administrativní služby, administrativní zpracování nákupních objednávek, vedení podniků (poradenství), poradenství v oblasti organizace obchodních aktivit, poradenství v oblasti organizování a obchodního managementu; (36) zajišťování pronájmu nemovitostí, makléřské služby v oblasti nemovitostí, správa nemovitého majetku, správa nájemních, činžovních domů, pronájem sdílených kanceláří, pronájem bytů, pronájem kancelářských prostor, kanceláře realitní, zajišťování financování pro stavební projekty; (37) stavebnictví, stavitelství, konzultace v oblasti stavitelství a stavebnictví, výstavba obchodních stánek a obchodů; (42) projektování (stavební), vedení studie technických projektů, architektonické služby, architektonické poradenství, inženýrské služby.
(511) 16, 35, 36, 37, 42
(540)

 **Savarin**

- (111) **367103**
(220) 08.12.2017
(320) 08.12.2017
(442) 07.03.2018
(151) 13.06.2018
(730) **Cali Global Investments Limited**, B2, Industry Street, Qormi, QRM 3000, MT
(740) **Advokáti Bedrna a partneři, JUDr. Petr Harmach, Jednořadá 1051/53, Praha 6, 16000**
(210) O-544330
(510) (36) pronájem bytů, pronájem kanceláří (nemovitosti), pronájem nemovitostí, pronájem sdílených kanceláří, služby realitní kanceláře, služby ubytovací kanceláře (byty), správa bytového domu, správa nemovitostí, výběr nájemného, zprostředkování, zprostředkování v oblasti nemovitostí; (41) diskotéky, divadelní představení, filmové projekce, fotografování, hudební produkce, informace o rekreaci, informace o vzdělávání, informace o zábavě, karaoke, klubové služby (zábava a vzdělávání), plánování večírků, pořádání a uvádění koncertů, pořádání a vedení kolokvií, pořádání a vedení konferencí, pořádání a vedení kongresů, pořádání a vedení osobních vzdělávacích fór, pořádání a vedení seminářů, pořádání a vedení symposií, pořádání a vedení workshopů (školení), pořádání módních přehlídek pro zábavu, pořádání plesů, pořádání soutěží (vzdělávacích a zábavných), pořádání soutěží krásy, pořádání sportovních soutěží, pořádání výstav ke kulturním nebo vzdělávacím účelům, provozování rekreačních zařízení, provozování sportovních zařízení, vzdělávací služby, zábava; (43) bary, bufety, hotelové služby, jídelny, kavárny, motely, penziony, prázdninové tábory (ubytování), pronájem jednacích místností, pronájem přechodného ubytování, pronájem židlí, stolů, ubrusů, skleněného nádobí, restaurace, rezervace přechodného ubytování, rezervace ubytování v hotelech, rezervace ubytování v penzionech, samoobslužné jídelny, samoobslužné restaurace, služby recepce pro přechodné ubytování (správa odjezdů a příjezdů), služby ubytovací kanceláře (hotely, penziony), turistické ubytovny, zajištění stravování; (44) aromaterapie, depilace

voskem, farmaceutické poradenství, fyzioterapie, kadeřnictví, lázeňské služby, manikúra, masáže, salony krásy, sauny (služby), služby vizážistů, solária, zdravotní péče, zdravotní poradenství.

(511) 36, 41, 43, 44
(540)

HOTEL
CASCADE

(111) **367104**

(220) 08.12.2017

(320) 08.12.2017

(442) 07.03.2018

(151) 13.06.2018

(730) **Cali Global Investments Limited**, B2, Industry Street, Qormi, QRM 3000, MT

(740) Advokáti Bedrna a partneři, JUDr. Petr Harmach, Jednořadá 1051/53, Praha 6, 16000

(210) O-544331

(510) (36) pronájem bytů, pronájem kanceláří (nemovitosti), pronájem nemovitostí, pronájem sdílených kanceláří, služby realitní kanceláře, služby ubytovací kanceláře (byty), správa bytového domu, správa nemovitostí, výběr nájemného, zprostředkování, zprostředkování v oblasti nemovitostí; (41) diskotéky, divadelní představení, filmové projekce, fotografování, hudební produkce, informace o rekreaci, informace o vzdělávání, informace o zábavě, karaoke, klubové služby (zábava a vzdělávání), plánování večírků, pořádání a uvádění koncertů, pořádání a vedení kolokvií, pořádání a vedení konferencí, pořádání a vedení kongresů, pořádání a vedení osobních vzdělávacích fór, pořádání a vedení seminářů, pořádání a vedení symposií, pořádání a vedení workshopů (školení), pořádání módních přehlídek pro zábavu, pořádání plesů, pořádání soutěží (vzdělávacích a zábavných), pořádání soutěží krásy, pořádání sportovních soutěží, pořádání výstav ke kulturním nebo vzdělávacím účelům, provozování rekreačních zařízení, provozování sportovních zařízení, vzdělávací služby, zábava; (43) bary, bufety, hotelové služby, jídelny, kavárny, motely, penziony, prázdninové tábory (ubytování), pronájem jednacích místností, pronájem přechodného ubytování, pronájem židlí, stolů, ubrusů, skleněného nádobí, restaurace, rezervace přechodného ubytování, rezervace ubytování v hotelech, rezervace ubytování v penzionech, samoobslužné jídelny, samoobslužné restaurace, služby recepce pro přechodné ubytování (správa odjezdů a příjezdů), služby ubytovací kanceláře (hotely, penziony), turistické ubytovny, zajištění stravování; (44) aromaterapie, depilace voskem, farmaceutické poradenství, fyzioterapie, kadeřnictví, lázeňské služby, manikúra, masáže, salony krásy, sauny (služby), služby vizážistů, solária, zdravotní péče, zdravotní poradenství.

(511) 36, 41, 43, 44

(540)

HOTEL ***
CASCADE

(111) **367105**

(220) 08.12.2017

(320) 08.12.2017

(442) 07.03.2018

(151) 13.06.2018

(730) **Cali Global Investments Limited**, B2, Industry Street, Qormi, QRM 3000, MT

(740) Advokáti Bedrna a partneři, JUDr. Petr Harmach, Jednořadá 1051/53, Praha 6, 16000

(210) O-544337

(510) (16) papír, tištěné publikace, knihy, časopisy (periodika), noviny, fotografie (tištěné), plakáty, pohlednice, kalendáře, nálepky (jako kancelářské potřeby), tužky, pera (kancelářské potřeby), obaly (papírnické výrobky), obaly na lahve z papíru nebo lepenky, sáčky jako obaly (z papíru nebo umělých hmot), letáky, tabule reklamní z papíru nebo lepenky; (35) reklamní agentury, zásilkové reklamní služby, vydávání reklamních textů, aktualizace reklamních materiálů, pronájem reklamních materiálů, psaní reklamních textů, pronájem reklamních ploch, návrhy reklamních materiálů, produkce (výroba) reklamních filmů, pronájem billboardů (reklamních ploch), psaní scénářů pro reklamní účely, organizace módních přehlídek k reklamním účelům, pořádání veletrhů pro obchodní a reklamní účely, služby v oblasti grafické úpravy pro reklamní účely, marketingové služby, propagační činnost, reklama, propagace prodeje pro třetí osoby, obchodní informační kanceláře, obchodní zprostředkovatelské služby, pomoc při řízení obchodní činnosti, poskytování obchodních informací prostřednictvím webových stránek, administrativní služby, administrativní zpracování nákupních objednávek, vedení podniků (poradenství), poradenství v oblasti organizace obchodních aktivit, poradenství v oblasti organizování a obchodního managementu; (36) zajišťování pronájmu nemovitostí, makléřské služby v oblasti nemovitostí, správa nemovitého majetku, správa nájemních, činžovních domů, pronájem sdílených kanceláří, pronájem bytů, pronájem kancelářských prostor, kanceláře realitní, zajišťování financování pro stavební projekty; (37) stavebnictví, stavitelství, konzultace v oblasti stavitelství a stavebnictví, výstavba obchodních stánek a obchodů; (42) projektování (stavební), vedení studie technických projektů, architektonické služby, architektonické poradenství, inženýrské služby.

(511) 16, 35, 36, 37, 42

(540)

 **ZÁMECKÉ
ZAHRADY**

(111) **367106**

(220) 08.12.2017

(320) 08.12.2017

(442) 07.03.2018

(151) 13.06.2018

(730) **Cali Global Investments Limited**, B2, Industry Street, Qormi, QRM 3000, MT

(740) Advokáti Bedrna a partneři, JUDr. Petr Harmach, Jednořadá 1051/53, Praha 6, 16000

(210) O-544338

(510) (16) papír, tištěné publikace, knihy, časopisy (periodika), noviny, fotografie (tištěné), plakáty, pohlednice, kalendáře, nálepky (jako kancelářské potřeby), tužky, pera (kancelářské potřeby), obaly (papírnické výrobky), obaly na lahve z papíru nebo lepenky, sáčky jako obaly (z papíru nebo umělých hmot), letáky, tabule reklamní z papíru nebo lepenky; (35) reklamní agentury, zásilkové reklamní služby, vydávání reklamních textů, aktualizace reklamních materiálů, pronájem reklamních materiálů, psaní reklamních textů, pronájem reklamních ploch, návrhy reklamních materiálů, produkce (výroba) reklamních filmů, pronájem billboardů (reklamních ploch), psaní scénářů pro reklamní účely, organizace módních přehlídek k reklamním účelům, pořádání veletrhů pro obchodní a reklamní účely, služby v oblasti grafické úpravy pro reklamní účely, marketingové služby, propagační činnost, reklama, propagace prodeje pro třetí osoby, obchodní informační kanceláře, obchodní zprostředkovatelské služby, pomoc při řízení obchodní činnosti, poskytování obchodních informací prostřednictvím webových stránek, administrativní služby, administrativní zpracování nákupních objednávek, vedení podniků (poradenství), poradenství v oblasti organizace obchodních aktivit, poradenství v oblasti organizování a obchodního managementu; (36) zajišťování pronájmu

nemovitostí, makléřské služby v oblasti nemovitostí, správa nemovitého majetku, správa nájemních, činžovních domů, pronájem sdílených kanceláří, pronájem bytů, pronájem kancelářských prostor, kanceláře realitní, zajišťování financování pro stavební projekty; (37) stavebnictví, stavitelství, konzultace v oblasti stavitelství a stavebnictví, výstavba obchodních stánků a obchodů; (42) projektování (stavební), vedení studie technických projektů, architektonické služby, architektonické poradenství, inženýrské služby.

(511) 16, 35, 36, 37, 42
(540)



- (111) **367107**
(220) 12.12.2017
(320) 12.12.2017
(442) 07.03.2018
(151) 13.06.2018
(730) **Kubišta Štěpán**, E. Krásnohorské 14, Praha 1, 11000, CZ
(740) Baker & McKenzie s.r.o., advokátní kancelář, JUDr. Jiří Čermák, advokát, Klimentská 1216/46, Praha 1, Nové Město, 11000
(210) O-544405
(510) (16) reklamní, propagační a informační materiály na bázi papíru, tiskoviny, prezentační a firemní publikace, periodika, knihy, letáky, plakáty, reklamní tabule z papíru nebo lepenky, reklamní katalogy, pozvánky, vývěsky, pohlednice, kalendáře, tištěné jídelní lístky, papírové etikety na láhve, inzertní noviny, ubrusy a ubrousky papírové, papírové a plastové obálky, sáčky, tašky a pytle (z papíru nebo z umělých hmot, vše v rámci této třídy), krabice a krabičky lepenkové nebo papírové, papírové visačky, papírové a plastové obaly, papírové krabice na lahve, balicí papír a plastové fólie na balení, papírové podložky na stolování, papírové podložky pod sklenice, dekorativní, propagační a upomínkové předměty z papíru, papírové hmoty a plastu zahrnuté ve třídě 16, tužky všeho druhu; (32) piva, minerální vody, šumivé nápoje a jiné nápoje nealkoholické, nápoje a šťávy ovocné, sirupy a jiné přípravky ke zhotovování nápojů; (43) služby zajišťující stravování a nápoje, provozování barů a restaurací.
(511) 16, 32, 43
(540)

KŘÍŽÍK

- (111) **367108**
(220) 12.12.2017
(320) 12.12.2017
(442) 07.03.2018
(151) 13.06.2018
(730) **C V B s.r.o.**, Dukelská 5449, Chomutov, 43001, CZ
(740) ZEMAN - podkrušnohorská patentová a známková kancelář, Petr Zeman, patentový zástupce, Hradní 301/9, Loket, 35733
(210) O-544412
(510) (11) chladicí zařízení, chladničky, mrazničky, chladírenské soustavy, vzduchotechnická zařízení, klimatizační jednotky a jiná klimatizační zařízení, tepelná čerpadla, zařízení topných systémů, kolektory solární (vytápění, topení); (35) zprostředkování obchodu s chladničkami, mrazničkami, jinými chladicími zařízeními, klimatizačními zařízeními, ventilátory, vzduchotechnickými zařízeními, tepelnými čerpadly, kolektory solárními, odvlhčovači vzduchu, součástmi vzduchotechnických zařízení, potrubím včetně armatur a jiných součástí, předvádění zboží, obchodní administrativa, prezentace služeb, obchodní poradenství ve věci zařízení uvedených u třídy 11, kancelářské a účetní činnosti, reklamní a propagační činnost, šíření reklamních a propagačních materiálů; (37) stavební a stavebně montážní práce, potrubářské práce, instalátérské práce,

zámečnické práce opravárenského charakteru, elektroinstalační a elektromontážní práce, montáž, instalace, opravy a rekonstrukce chladicích zařízení a mrazicích zařízení, vzduchotechnických zařízení, větracích zařízení, solárních kolektorů, tepelných čerpadel a jiných topných systémů, zajišťování prací veškerých stavebních řemesel, zajišťování technických prohlídek a revizí, poradenství ve věci uvedených oborů, technické poradenství v rámci této třídy ve věci výrobků uvedených u třídy 11.

(511) 11, 35, 37
(540)



- (111) **367109**
(220) 14.12.2017
(320) 14.12.2017
(442) 07.03.2018
(151) 13.06.2018
(730) **Vitásková Alena Ing.**, Čapkova 1931/1, Hlučín, 74801, CZ
(740) Simona Samuelson, advokátka, Na příkopě 393/11, Praha 1, Staré Město, 11000
(210) O-544480
(510) (16) papírnické zboží a učební pomůcky, ochranné obaly na knihy, balicí papír na knihy, papírové obaly na knihy, držáky na knihy, stojany na knihy, vázací materiály na knihy a papíry, knihy k nalepování výstřížků (alba), knihy, tiskoviny, rukopisné knihy, komiksové knihy; (18) psí obojky, obojky pro zvířata, obojky pro domácí zvířata, elektronické obojky pro domácí zvířata, obojky pro domácí zvířata s lékařskou zprávou, oblečky pro psy; (28) hračky, hry a žertovné předměty, sportovní potřeby a vybavení.
(511) 16, 18, 28
(540)

Aiki

- (111) **367110**
(220) 15.12.2017
(320) 15.12.2017
(442) 07.03.2018
(151) 13.06.2018
(730) **Brož Libor**, Kout 96, Bošovice, 68354, CZ
(740) Kania, Sedlák, Smola, Ing. Lucie Lunzarová, Mendlovo náměstí 907/1a, Brno, Staré Brno, 60300
(210) O-544487
(510) (19) stavební materiály nekovové, zejména masivní dřevo, laminované dřevo, materiály z dřevěných třísek a dřevěných vláken, dřevěné spojované materiály, odpadové dřevo, obkladové dřevo, parkety, parketové podlahy, zpracované dřevo, stavební dřevo, dřevo jako polotovary, dřevěné obložení, trámy na okna a dveře, použité dřevo; (20) nábytek, zrcadla, rámy, nábytek (části) ze dřeva, korku, tvídu, rákosu, proutí a mušlí; (37) truhlářství, truhlářské a tesařské práce, lakování, moření a barvení dřeva a dřevěných výrobků, aplikace povrchových nátěrů, prostředků pro konzervování dřeva a dřevěných výrobků a prostředků pro hubení a ničení organizmů napadajících dřevo; (40) zpracování materiálů a to řezání a ostatní opracování dřeva, zpracování, úprava, impregnace a vysoušení dřeva a dřevěných výrobků
(511) 19, 20, 37, 40
(540)

Wood & WoodWay

- (111) **367111**
(220) 18.12.2017
(320) 18.12.2017
(442) 07.03.2018
(151) 13.06.2018

- (730) **Diakonie ČCE - středisko Západní Čechy**, Prokopova 207/25, Plzeň, Jižní Předměstí, 30100, CZ
 (740) Advokátní kancelář CINK a partneři, s. r. o., Mgr. Ing. Pavel Cink, Veleslavínova 363/33, Plzeň, Vnitřní Město, 30100
 (210) O-544517
 (591) Barevná
 (510) (36) shromažďování finančních prostředků na podporu projektů v oblastech pomoci sociálně potřebným dospělým a dětem, charitativní sbírky, služby organizování dobročinných sbírek; (44) psychologické poradenství, psychologická péče, pečovatelské domy (služby); (45) služby poskytování společnosti seniorům a zdravotně postiženým osobám, opatrovnická péče, pěstounství dětí.
 (511) 36, 44, 45
 (540)



- (111) **367112**
 (220) 18.12.2017
 (320) 18.12.2017
 (442) 07.03.2018
 (151) 13.06.2018
 (730) **Coleman S.I., a.s.**, Smetanova 1484, Vsetín, 75501, CZ
 (740) Ing. Pavel Nádvorník s.r.o., Sokola Tůmy 1099/1, Ostrava - Mariánské Hory, 70900
 (210) O-544569
 (591) Barevná
 (510) (9) počítačový software, počítačový software umožňující vyhledávání dat, počítačový software pro mobilní telefony, mobilní aplikace ke stažení pro přenos informací, interaktivní počítačové systémy, nástroje datové komunikace, systémy zpracování dat, nástroje pro účetnictví; (35) cenové analýzy, cenové nabídky na zboží a služby, cenové srovnávání, tvorba nákladových analýz, vyhledávání dat v počítačových souborech (pro třetí osoby); (38) poskytování přístupu k elektronické online síti za účelem vyhledávání informací, interaktivní telekomunikační služby, elektronický přenos dat, přenos a šíření informací a dat přes počítačové sítě a internet, informační přenos přes elektronické komunikační sítě; (42) tvorba software, vývoj řešení pro aplikace počítačového softwaru, konzultace v oblasti počítačového softwaru, poskytování internetových vyhledávačů s možností specifického vyhledávání, vývoj softwaru, programování a implementace softwaru, vývoj aplikací k počítačovým programům, konzultační služby v oblasti informačních technologií (IT).
 (511) 9, 35, 38, 42
 (540)



- (111) **367113**
 (220) 18.12.2017
 (320) 18.12.2017
 (442) 07.03.2018
 (151) 13.06.2018
 (730) **Coleman S.I., a.s.**, Smetanova 1484, Vsetín, 75501, CZ

- (740) Ing. Pavel Nádvorník s.r.o., Sokola Tůmy 1099/1, Ostrava - Mariánské Hory, 70900
 (210) O-544570
 (510) (9) počítačový software, počítačový software umožňující vyhledávání dat, počítačový software pro mobilní telefony, mobilní aplikace ke stažení pro přenos informací, interaktivní počítačové systémy, nástroje datové komunikace, systémy zpracování dat, nástroje pro účetnictví; (35) cenové analýzy, cenové nabídky na zboží a služby, cenové srovnávání, tvorba nákladových analýz, vyhledávání dat v počítačových souborech (pro třetí osoby); (38) poskytování přístupu k elektronické online síti za účelem vyhledávání informací, interaktivní telekomunikační služby, elektronický přenos dat, přenos a šíření informací a dat přes počítačové sítě a internet, informační přenos přes elektronické komunikační sítě; (42) tvorba software, vývoj řešení pro aplikace počítačového softwaru, konzultace v oblasti počítačového softwaru, poskytování internetových vyhledávačů s možností specifického vyhledávání, vývoj softwaru, programování a implementace softwaru, vývoj aplikací k počítačovým programům, konzultační služby v oblasti informačních technologií (IT).
 (511) 9, 35, 38, 42
 (540) **ColMACHR**

- (111) **367114**
 (220) 19.12.2017
 (320) 19.12.2017
 (442) 07.03.2018
 (151) 13.06.2018
 (730) **IVE & NOR, s.r.o.**, Záhornická 277/2, Praha 9, 19016, CZ
 (740) Mgr. Jan Pokorný, Pernerova 293/11, Praha 8, Karlín, 18600
 (210) O-544573
 (591) Barevná
 (510) (7) 3D tiskárna; (30) čokoláda, cukrovinky, sladkosti, cukrářské výrobky, cukrářské polevy na dorty, cukrovinkové ozdoby na dorty, čokoládové ozdoby na dorty; (43) modelování potravin, pronájem kuchyňských přístrojů.
 (511) 7, 30, 43
 (540)



- (111) **367115**
 (220) 19.12.2017
 (320) 19.12.2017
 (442) 07.03.2018
 (151) 13.06.2018
 (730) **VÍTKOVICE STEEL, a. s.**, Českobratrská 3321/46, Ostrava, Moravská Ostrava, 70200, CZ
 (210) O-544591
 (510) (6) jemnozrná vysokopevnostní ocel se zvýšenou odolností proti mechanickému opotřebení a otěru.
 (511) 6
 (540) **HardVit 400**

- (111) **367116**
 (220) 19.12.2017
 (320) 19.12.2017
 (442) 07.03.2018
 (151) 13.06.2018
 (730) **VÍTKOVICE STEEL, a. s.**, Českobratrská 3321/46, Ostrava, Moravská Ostrava, 70200, CZ
 (210) O-544592

(510) (6) jemnozrná vysokopevnostní ocel se zvýšenou odolností proti mechanickému opotřebení a ořezu.

(511) 6

(540)

HardVit 450

(111) **367117**

(220) 20.12.2017

(320) 20.12.2017

(442) 07.03.2018

(151) 13.06.2018

(730) **Opavia - LU, s.r.o.**, Karolinská 661/4, Praha 8, Karlín, 18600, CZ

(740) JUDr. Tomáš Kučírek, Petrská 1168/29, Praha 1, Nové Město, 11000

(210) O-544623

(591) Barevná

(510) (30) pekařské výrobky, jemné pečivo, trvanlivé pečivo sladké i slané, cukrářské výrobky, oplatky, kakaové, čokoládové, kávové náplně, krémy a polevy, cukrovinky, výrobky z obilovin, cereální výrobky; (35) akviziční, marketingová, propagační, reklamní, informačně-obchodní a inzertní činnost, distribuce zboží k reklamním účelům, vše v oblasti výrobků trvanlivého pečiva; (41) organizování a pořádání soutěží pro veřejnost.

(511) 30, 35, 41

(540)



(111) **367118**

(220) 20.12.2017

(320) 20.12.2017

(442) 07.03.2018

(151) 13.06.2018

(730) **Opavia - LU, s.r.o.**, Karolinská 661/4, Praha 8, Karlín, 18600, CZ

(740) JUDr. Tomáš Kučírek, Petrská 1168/29, Praha 1, Nové Město, 11000

(210) O-544624

(591) Barevná

(510) (30) pekařské výrobky, jemné pečivo, trvanlivé pečivo sladké i slané, cukrářské výrobky, oplatky, kakaové, čokoládové, kávové náplně, krémy a polevy, cukrovinky, výrobky z obilovin, cereální výrobky; (35) akviziční, marketingová, propagační, reklamní, informačně-obchodní a inzertní činnost, distribuce zboží k reklamním účelům, vše v oblasti výrobků trvanlivého pečiva; (41) organizování a pořádání soutěží pro veřejnost.

(511) 30, 35, 41

(540)



(111) **367119**

(220) 20.12.2017

(320) 20.12.2017

(442) 07.03.2018

(151) 13.06.2018

(730) **Opavia - LU, s.r.o.**, Karolinská 661/4, Praha 8, Karlín, 18600, CZ

(740) JUDr. Tomáš Kučírek, Petrská 1168/29, Praha 1, Nové Město, 11000

(210) O-544625

(591) Barevná

(510) (30) pekařské výrobky, jemné pečivo, trvanlivé pečivo sladké i slané, cukrářské výrobky, oplatky, kakaové, čokoládové, kávové náplně, krémy a polevy, cukrovinky, výrobky z obilovin, cereální výrobky; (35) akviziční, marketingová, propagační, reklamní, informačně-obchodní a inzertní činnost, distribuce zboží k reklamním účelům, vše v oblasti výrobků trvanlivého pečiva; (41) organizování a pořádání soutěží pro veřejnost.

(511) 30, 35, 41

(540)



(111) **367120**

(220) 20.12.2017

(320) 20.12.2017

(442) 07.03.2018

(151) 13.06.2018

(730) **Opavia - LU, s.r.o.**, Karolinská 661/4, Praha 8, Karlín, 18600, CZ

(740) JUDr. Tomáš Kučírek, Petrská 1168/29, Praha 1, Nové Město, 11000

(210) O-544626

(591) Barevná

(510) (30) pekařské výrobky, jemné pečivo, trvanlivé pečivo sladké i slané, cukrářské výrobky, oplatky, kakaové, čokoládové, kávové náplně, krémy a polevy, cukrovinky, výrobky z obilovin, cereální výrobky; (35) akviziční, marketingová, propagační, reklamní, informačně-obchodní a inzertní činnost, distribuce zboží k reklamním účelům, vše v oblasti výrobků trvanlivého pečiva; (41) organizování a pořádání soutěží pro veřejnost.

(511) 30, 35, 41

(540)



(111) **367121**

(220) 20.12.2017

(320) 20.12.2017

- (442) 07.03.2018
(151) 13.06.2018
(730) **Opavia - LU, s.r.o.**, Karolinská 661/4, Praha 8, Karlín, 18600, CZ
(740) JUDr. Tomáš Kučírek, Petrská 1168/29, Praha 1, Nové Město, 11000
(210) O-544627
(591) Barevná
(510) (30) pekařské výrobky, jemné pečivo, trvanlivé pečivo sladké i slané, cukrářské výrobky, oplatky, kakaové, čokoládové, kávové náplně, krémy a polevy, cukrovinky, výrobky z obilovin, cereální výrobky; (35) akviziční, marketingová, propagační, reklamní, informačně-obchodní a inzertní činnost, distribuce zboží k reklamním účelům, vše v oblasti výrobků trvanlivého pečiva; (41) organizování a pořádání soutěží pro veřejnost.
(511) 30, 35, 41
(540)



- (111) **367122**
(220) 20.12.2017
(320) 20.12.2017
(442) 07.03.2018
(151) 13.06.2018
(730) **Opavia - LU, s.r.o.**, Karolinská 661/4, Praha 8, Karlín, 18600, CZ
(740) JUDr. Tomáš Kučírek, Petrská 1168/29, Praha 1, Nové Město, 11000
(210) O-544628
(591) Barevná
(510) (30) pekařské výrobky, jemné pečivo, trvanlivé pečivo sladké i slané, cukrářské výrobky, oplatky, kakaové, čokoládové, kávové náplně, krémy a polevy, cukrovinky, výrobky z obilovin, cereální výrobky; (35) akviziční, marketingová, propagační, reklamní, informačně-obchodní a inzertní činnost, distribuce zboží k reklamním účelům, vše v oblasti výrobků trvanlivého pečiva; (41) organizování a pořádání soutěží pro veřejnost.
(511) 30, 35, 41
(540)



- (111) **367123**
(220) 20.12.2017
(320) 20.12.2017
(442) 07.03.2018
(151) 13.06.2018
(730) **Opavia - LU, s.r.o.**, Karolinská 661/4, Praha 8, Karlín, 18600, CZ

- (740) JUDr. Tomáš Kučírek, Petrská 1168/29, Praha 1, Nové Město, 11000
(210) O-544629
(591) Barevná
(510) (30) pekařské výrobky, jemné pečivo, trvanlivé pečivo sladké i slané, cukrářské výrobky, oplatky, kakaové, čokoládové, kávové náplně, krémy a polevy, cukrovinky, výrobky z obilovin, cereální výrobky; (35) akviziční, marketingová, propagační, reklamní, informačně-obchodní a inzertní činnost, distribuce zboží k reklamním účelům, vše v oblasti výrobků trvanlivého pečiva; (41) organizování a pořádání soutěží pro veřejnost.
(511) 30, 35, 41
(540)



- (111) **367124**
(220) 20.12.2017
(320) 20.12.2017
(442) 07.03.2018
(151) 13.06.2018
(730) **Opavia - LU, s.r.o.**, Karolinská 661/4, Praha 8, Karlín, 18600, CZ
(740) JUDr. Tomáš Kučírek, Petrská 1168/29, Praha 1, Nové Město, 11000
(210) O-544630
(591) Barevná
(510) (30) pekařské výrobky, jemné pečivo, trvanlivé pečivo sladké i slané, cukrářské výrobky, oplatky, kakaové, čokoládové, kávové náplně, krémy a polevy, cukrovinky, výrobky z obilovin, cereální výrobky; (35) akviziční, marketingová, propagační, reklamní, informačně-obchodní a inzertní činnost, distribuce zboží k reklamním účelům, vše v oblasti výrobků trvanlivého pečiva; (41) organizování a pořádání soutěží pro veřejnost.
(511) 30, 35, 41
(540)



- (111) **367125**
(220) 20.12.2017
(320) 20.12.2017
(442) 07.03.2018
(151) 13.06.2018
(730) **Opavia - LU, s.r.o.**, Karolinská 661/4, Praha 8, Karlín, 18600, CZ
(740) JUDr. Tomáš Kučírek, Petrská 1168/29, Praha 1, Nové Město, 11000
(210) O-544631
(591) Barevná
(510) (30) pekařské výrobky, jemné pečivo, trvanlivé pečivo sladké i slané, cukrářské výrobky, oplatky, kakaové, čokoládové, kávové náplně, krémy a polevy, cukrovinky, výrobky z obilovin, cereální výrobky; (35) akviziční, marketingová, propagační, reklamní, informačně-obchodní a inzertní činnost, distribuce zboží k reklamním účelům, vše v oblasti výrobků trvanlivého pečiva; (41) organizování a pořádání soutěží pro veřejnost.
(511) 30, 35, 41

(540)



- (111) **367126**
(220) 20.12.2017
(320) 20.12.2017
(442) 07.03.2018
(151) 13.06.2018
(730) **Opavia - LU, s.r.o.**, Karolinská 661/4, Praha 8, Karlín, 18600, CZ
(740) JUDr. Tomáš Kučírek, Petráská 1168/29, Praha 1, Nové Město, 11000
(210) O-544632
(591) Barevná
(510) (30) pekařské výrobky, jemné pečivo, trvanlivé pečivo sladké i slané, cukrářské výrobky, oplatky, kakaové, čokoládové, kávové náplně, krémy a polevy, cukrovinky, výrobky z obilovin, cereální výrobky; (35) akviziční, marketingová, propagační, reklamní, informačně-obchodní a inzertní činnost, distribuce zboží k reklamním účelům, vše v oblasti výrobků trvanlivého pečiva; (41) organizování a pořádání soutěží pro veřejnost.
(511) 30, 35, 41
(540)



- (111) **367127**
(220) 20.12.2017
(320) 20.12.2017
(442) 07.03.2018
(151) 13.06.2018
(730) **Opavia - LU, s.r.o.**, Karolinská 661/4, Praha 8, Karlín, 18600, CZ
(740) JUDr. Tomáš Kučírek, Petráská 1168/29, Praha 1, Nové Město, 11000
(210) O-544633
(591) Barevná
(510) (30) pekařské výrobky, jemné pečivo, trvanlivé pečivo sladké i slané, cukrářské výrobky, oplatky, kakaové, čokoládové, kávové náplně, krémy a polevy, cukrovinky, výrobky z obilovin, cereální výrobky; (35) akviziční, marketingová, propagační, reklamní, informačně-obchodní a inzertní činnost, distribuce zboží k reklamním účelům, vše v oblasti výrobků trvanlivého pečiva; (41) organizování a pořádání soutěží pro veřejnost.
(511) 30, 35, 41

(540)



- (111) **367128**
(220) 20.12.2017
(320) 20.12.2017
(442) 07.03.2018
(151) 13.06.2018
(730) **Connecta Group SE**, Muchova 240/6, Praha, 16000, CZ
(740) AK Jan Bárta, JUDr. Jan Bárta, advokát, Kaprova 42/14, Praha 1, 11000
(210) O-544660
(510) (9) počítačové programy, počítačový software, aplikační software, počítačový software k použití v telekomunikacích, počítačový telefonní software, počítačový software pro správu databází, databáze, počítačový hardware pro připojení k sítím, hardware pro lan (místní počítačovou síť), hardware serverů pro přístup k síti, hardware VPN (virtuální privátní sítě), komunikační servery (počítačový hardware), počítače a počítačový hardware, digitální telefonní platformy a software, platformy počítačového softwaru, počítačový komunikační software; (35) marketingové služby, služby v oblasti uvedení databází na trh, počítačová správa souborů, propagační činnost, reklama, průzkum trhu, referenční marketing, marketing prostřednictvím telefonu, služby v oblasti obchodního managementu, marketingové poradenské služby, partnerský marketing, poradenské služby v oblasti partnerského marketingu, shromažďování a třídění dat v počítačových databázích, sběr a ukládání informací do počítačových databází, aktualizace a údržba dat v počítačových databázích, obchodní správa licencí na výrobky a služby pro třetí osoby, přepis sdělení (kancelářské práce), přímá poštovní reklama, zajišťování předplatného telekomunikačních služeb (pro třetí osoby), poskytování obchodního prostoru on-line pro nakupující a prodávající výrobků a služeb, prezentace výrobků v komunikačních médiích pro účely maloobchodu, poradenství v oblasti organizování a obchodního managementu, obchodní management pro poskytovatele služeb na volné noze, optimalizace provozu na webových stránkách, reklama on-line v počítačové síti, pronájem reklamního času v komunikačních médiích, pronájem reklamních ploch, služby vztahů s veřejností (public relations), obchodní audity, maloobchodní služby v oboru počítačového softwaru, velkoobchodní služby v souvislosti s počítačovým softwarem, maloobchodní služby v souvislosti s počítačovým hardwarem, velkoobchodní služby v souvislosti s počítačovým hardwarem, poskytování obchodních informací, věrnostní, pobídkové a bonusové programy; (38) telekomunikační služby, zajišťování přístupu na elektronická obchodní místa (portály) na počítačových sítích, konzultace, informace a poradenské služby v oblasti telekomunikací, elektronická výměna zpráv prostřednictvím konferenčních linek, chatových místností a internetových fór, rádiové vysílání, televizní vysílání, elektronická komunikace prostřednictvím chatových místností, konferenčních linek a internetových fór, poskytování přístupu do internetových (diskuzních) fór, pronájem času pro přístup ke globálním počítačovým sítím, elektronická pošta, poskytování služeb v oblasti videokonference, telekonference (služby konferenčních hovorů), zpravodajské agentury, poskytování telekomunikačních připojení ke globální počítačové síti, telekomunikační služby týkající se elektronických informačních tabulí, poskytování online fór, poskytování přístupu k databázím, poskytování uživatelského přístupu ke globální počítačové síti, komunikace prostřednictvím mobilních telefonů, radiová komunikace, komunikace prostřednictvím sítí optických vláken, komunikace prostřednictvím počítačových terminálů, směrovací a spojovací služby pro telekomunikace, doručování zpráv a dat prostřednictvím elektronického přenosu, poskytování a pronájem telekomunikačních zařízení a vybavení, služby telekomunikačních bran, telekomunikační poradenství; (42) software jako služba (SaaS), pronájem počítačového softwaru, design softwaru, instalace a údržba počítačového softwaru, výzkum v oblasti počítačového softwaru, řešení problémů počítačového hardwaru a softwaru, konfigurace počítačového hardwaru s použitím softwaru, platforma jako služba (PaaS), vývoj softwaru,

programování a implementace softwaru, poskytování informací, poradenských a konzultačních služeb v oblasti počítačového softwaru, návrhy počítačového hardwaru, konzultace v oblasti počítačů, půjčování počítačového hardwaru, vývoj počítačového hardwaru, diagnostika problémů počítačového hardwaru prostřednictvím použití softwaru, výzkum v oboru počítačového hardwaru, aktualizování softwaru, pronájem počítačového serveru (serverhosting), grafický design, uchovávání dat v elektronické podobě, programování softwaru pro internetové portály, chatové místnosti, konferenční linky a internetová fóra, počítačové programování pro telekomunikace, odborné posudky vztahující se k technologiím, technický průzkum, vědecký výzkum, ověřování (kontrola) dat přenášených prostřednictvím telekomunikací, návrh a vývoj počítačových databází, rekonstrukce databázových systémů pro druhé, pronájem softwaru počítačových databází, hosting počítačových databází.

(511) 9, 35, 38, 42

(540)

Lead Agent

(111) **367129**

(220) 20.12.2017

(320) 20.12.2017

(442) 07.03.2018

(151) 13.06.2018

(730) **Connecta Group SE**, Muchova 240/6, Praha 6, 16000, CZ

(740) AK Jan Bárta, JUDr. Jan Bárta, advokát, Kaprova 42/14, Praha 1, 11000

(210) O-544661

(591) Barevná

(510) (9) počítačové programy, počítačový software, aplikační software, počítačový software k použití v telekomunikacích, počítačový telefonní software, počítačový software pro správu databází, databáze, počítačový hardware pro připojení k sítím, hardware pro lan (místní počítačovou síť), hardware serverů pro přístup k síti, hardware VPN (virtuální privátní síť), komunikační servery (počítačový hardware), počítače a počítačový hardware, digitální telefonní platformy a software, platformy počítačového softwaru, počítačový komunikační software; (35) marketingové služby, služby v oblasti uvedení databází na trh, počítačová správa souborů, propagační činnost, reklama, průzkum trhu, referenční marketing, marketing prostřednictvím telefonu, služby v oblasti obchodního managementu, marketingové poradenské služby, partnerský marketing, poradenské služby v oblasti partnerského marketingu, shromažďování a třídění dat v počítačových databázích, sběr a ukládání informací do počítačových databází, aktualizace a údržba dat v počítačových databázích, obchodní správa licencí na výrobky a služby pro třetí osoby, přepis sdělení (kancelářské práce), přímá poštovní reklama, zajišťování předplatného telekomunikačních služeb (pro třetí osoby), poskytování obchodního prostoru on-line pro nakupující a prodávající výrobků a služeb, prezentace výrobků v komunikačních médiích pro účely maloobchodu, poradenství v oblasti organizování a obchodního managementu, obchodní management pro poskytovatele služeb na volné noze, optimalizace provozu na webových stránkách, reklama on-line v počítačové síti, pronájem reklamního času v komunikačních médiích, pronájem reklamních ploch, služby vztah s veřejností (public relations), obchodní audity, maloobchodní služby v oboru počítačového softwaru, velkoobchodní služby v souvislosti s počítačovým softwarem, maloobchodní služby v souvislosti s počítačovým hardwarem, velkoobchodní služby v souvislosti s počítačovým hardwarem, poskytování obchodní informací, věrnostní, pobídkové a bonusové programy; (38) telekomunikační služby, zajišťování přístupu na elektronická obchodní místa (portály) na počítačových sítích, konzultace, informace a poradenské služby v oblasti telekomunikací, elektronická výměna zpráv prostřednictvím konferenčních linek, chatových místností a internetových fór, rádiové vysílání, televizní vysílání, elektronická komunikace prostřednictvím chatových místností, konferenčních linek a internetových fór, poskytování přístupu do internetových (diskuzních) fór, pronájem času pro přístup ke globálnímu počítačovému síťím, elektronická pošta, poskytování služeb v oblasti videokonference, telekonference (služby konferenčních hovorů), zpravodajské agentury, poskytování telekomunikačních připojení ke globální počítačové síti, telekomunikační služby týkající se elektronických informačních tabulí, poskytování online fór, poskytování přístupu k databázím, poskytování uživatelského přístupu ke globální počítačové síti, komunikace prostřednictvím mobilních telefonů, rádiová komunikace, komunikace prostřednictvím sítí optických vláken, komunikace prostřednictvím počítačových terminálů, směrovací a spojovací služby pro telekomunikace, doručování zpráv a dat prostřednictvím elektronického přenosu, poskytování a pronájem telekomunikačních zařízení a vybavení, služby telekomunikačních bran,

telekomunikační poradenství; (42) software jako služba (SaaS), pronájem počítačového softwaru, design softwaru, instalace a údržba počítačového softwaru, výzkum v oblasti počítačového softwaru, řešení problémů počítačového hardwaru a softwaru, konfigurace počítačového hardwaru s použitím softwaru, platforma jako služba (PAAS), vývoj softwaru, programování a implementace softwaru, poskytování informací, poradenských a konzultačních služeb v oblasti počítačového softwaru, návrhy počítačového hardwaru, konzultace v oblasti počítačů, půjčování počítačového hardwaru, vývoj počítačového hardwaru, diagnostika problémů počítačového hardwaru prostřednictvím použití softwaru, výzkum v oboru počítačového hardwaru, aktualizování softwaru, pronájem počítačového serveru (serverhosting), grafický design, uchovávání dat v elektronické podobě, programování softwaru pro internetové portály, chatové místnosti, konferenční linky a internetová fóra, počítačové programování pro telekomunikace, odborné posudky vztahující se k technologiím, technický průzkum, vědecký výzkum, ověřování (kontrola) dat přenášených prostřednictvím telekomunikací, návrh a vývoj počítačových databází, rekonstrukce databázových systémů pro druhé, pronájem softwaru počítačových databází, hosting počítačových databází.

(511) 9, 35, 38, 42

(540)



(111) **367130**

(220) 20.12.2017

(320) 20.12.2017

(442) 07.03.2018

(151) 13.06.2018

(730) **Hankook Tire Co., Ltd.**, 133, Teheran-ro (Yeoksam-dong), Gangnam-gu, Seoul, KR

(740) Zeiner & Zeiner v.o.s., Mgr. Alexandr Vališ, Maiselova 15, Praha 1, 11000

(210) O-544666

(510) (12) pneumatiky pro automobily, pneumatiky pro bicykly, obaly pro pneumatiky, kryty pro pneumatiky, pneumatiky pro motocykly, lepicí gumové záplaty pro opravy duší, duše pro bicykly, duše pro motocykly, duše pro pneumatiky plněné vzduchem, duše pro kola vozidel, duše pro pneumatiky vozidel, zavazadlové sítě pro vozidla, pneumatiky plněné vzduchem, soupravy pro opravy duší, ráfky pro kola vozidel, kryty sedel pro bicykly, kryty sedel pro motocykly, bezpečnostní pásy pro sedadla vozidel, brzdové segmenty pro vozidla, tlumiče nárazů pro vozidla, nosiče lyží pro auta, hroty do pneumatik, hřeby do pneumatik, pneumatiky pro kola vozidel, pneumatiky beze vzduchu pro kola vozidel, běhouny k protektorování pneumatik, běhouny pro vozidla (válečkové pásy), běhouny pro vozidla (traktorového typu), bezdušové pneumatiky pro bicykly, bezdušové pneumatiky pro motocykly, ventily pro pneumatiky vozidel, pneumatiky kolových vozidel.

(511) 12

(540)

Aqua Pine

(111) **367131**

(220) 21.12.2017

(320) 21.12.2017

(442) 07.03.2018

(151) 13.06.2018

(730) **GI GRIVA s.r.o.**, Milady Horákové 1957/13, Brno, Černá Pole, 60200, CZ

(740) Ing. Michal Jupa, patentový zástupce, Na Baních 1385, Praha 5 - Zbraslav, 15600

(210) O-544682

(510) (3) kosmetické výrobky, parfémy, vůně, esenciální oleje, vonné směsi, mýdla, líčidla, masážní gely, pleťová kosmetika, deodoranty a osvěžovače

vzduchu, náplně osvěžovačů vzduchu, hydratační kosmetické prostředky; (11) elektronické vaporizéry s výjimkou elektronických cigaret, přístroje pro zahřívání kapalin, přístroje na výrobu výparů, přístroje a systémy pro zahřívání tabáku, pouzdra a obaly na přístroje pro zahřívání tabáku, kapalin a na výrobu výparů; (35) zprostředkovatelská činnost v oblasti obchodu, nákup a prodej, export - import, provozování internetového obchodu - vše ve vztahu k následujícím výrobkům: kosmetické výrobky, parfémy, vůně, esenciální oleje, vonné směsi, mýdla, líčidla, masážní gely, pleťová kosmetika, deodoranty a osvěžovače vzduchu, náplně osvěžovačů vzduchu, hydratační kosmetické prostředky, elektronické vaporizéry, přístroje pro zahřívání kapalin, přístroje na výrobu výparů, přístroje a systémy pro zahřívání tabáku, pouzdra a obaly na přístroje pro zahřívání tabáku, kapalin a na výrobu výparů, elektronické cigarety, ochucené kapaliny pro elektronické cigarety, pro elektronické vodní dýmky a pro elektronické dýmky, aroma pro elektronické cigarety, elektronické vodní dýmky a pro elektronické dýmky, chemické příchutě v tekuté formě pro elektronické cigarety, potřeby pro kuřáky, náplně pro elektronické cigarety, elektronické vodní dýmky a pro elektronické dýmky, tabákové tyčinky, cigarety s náhražkami tabáku, cigarety s obsahem tabákových náhražek nikoliv pro léčebné účely, odpařovače, atomizéry a inhalátory s nikotinem pro elektronické cigarety pro použití jako alternativa k tradičním tabákovým cigaretám.

(511) 3, 11, 35
(540)



- (111) **367132**
(220) 21.12.2017
(320) 21.12.2017
(442) 07.03.2018
(151) 13.06.2018
(730) **GI GRIVA s.r.o.**, Milady Horákové 1957/13, Brno, Černá Pole, 60200, CZ
(740) Ing. Michal Jupa, patentový zástupce, Na Baních 1385, Praha 5 - Zbraslav, 15600
(210) O-544684
(510) (3) osvěžovače vzduchu, náplně do osvěžovačů vzduchu; (11) elektronické vaporizéry s výjimkou elektronických cigaret, přístroje pro zahřívání kapalin, přístroje na výrobu výparů, přístroje a systémy pro zahřívání tabáku, pouzdra a obaly na přístroje pro zahřívání tabáku, kapalin a na výrobu výparů; (34) elektronické cigarety, ochucené kapaliny pro elektronické cigarety, pro elektronické vodní dýmky a pro elektronické dýmky, aroma pro elektronické cigarety, elektronické vodní dýmky a pro elektronické dýmky, chemické příchutě v tekuté formě pro elektronické cigarety, potřeby pro kuřáky, náplně pro elektronické cigarety, elektronické vodní dýmky a pro elektronické dýmky, tabákové tyčinky, cigarety s náhražkami tabáku, cigarety s obsahem tabákových náhražek nikoliv pro léčebné účely, odpařovače, atomizéry a inhalátory s nikotinem pro elektronické cigarety pro použití jako alternativa k tradičním tabákovým cigaretám.
(511) 3, 11, 34
(540)

VYV

- (111) **367133**
(220) 21.12.2017
(320) 21.12.2017
(442) 07.03.2018
(151) 13.06.2018
(730) **TRISPORT HAVEL s.r.o.**, Slovanská třída 31, Plzeň, 32600, CZ
(740) Mgr. Lukáš Hegner, advokát, Jiráskovo nám. 816/4, Plzeň, 32600
(210) O-544700
(591) Barevná

- (510) (35) maloobchodní prodej sportovního vybavení, maloobchodní prodej sportovních předmětů, maloobchodní služby v oblasti sportovních potřeb, maloobchodní prodej oblečení, maloobchodní prodej obuvi, velkoobchodní prodej sportovního vybavení, velkoobchodní prodej sportovních předmětů, velkoobchodní služby v oblasti sportovního zboží, velkoobchodní prodej oblečení, velkoobchodní prodej obuvi; (37) údržba a úpravy lyží, služby v oblasti seřizování lyží, opravy a údržba sportovního a fitness vybavení, opravy a údržba potřeb pro gymnastiku a sport, opravy sportovní výstroje, údržba a opravy sportovního vybavení, poskytování informací vztahujících se k opravám nebo údržbě sportovního vybavení, služby údržby sportovních zařízení; (41) instruktáž v oblasti zimních sportů, informační služby týkající se sportu, informační služby v oblasti sportu, lyžařské školy, pořádání sportovních soutěží a sportovních akcí, poskytování lyžařských zařízení, pronájem bruslí na led, poskytování zařízení pro zimní sporty, pronájem vybavení na lyžování, půjčování lyžařského vybavení, půjčování sportovního vybavení s výjimkou vozidel, půjčování sportovních potřeb s výjimkou dopravních prostředků, rekreační služby zaměřené na lyžování, školení o sportovních aktivitách, školicí služby vztahující se ke sportu, služby sportovní výuky, služby v oblasti výuky lyžování.
(511) 35, 37, 41
(540)



- (111) **367134**
(220) 21.12.2017
(320) 21.12.2017
(442) 07.03.2018
(151) 13.06.2018
(730) **Česká televize**, Na hřebenech II 1132/4, Praha 4, Podolí, 14700, CZ
(210) O-544710
(510) (9) audiovizuální díla, zvukové, obrazové a zvukově obrazové záznamy v analogové nebo digitální podobě na datových nosičích nebo ke stažení na internetu nebo prostřednictvím jiné datové či komunikační sítě, nosiče zvukových, obrazových a zvukově obrazových záznamů a dat nahrané i nenahrané, optické disky, kompaktní disky, DVD, Blu-ray disky, gramofonové desky, magnetické pásky, videokazety, magnetické disky, exponované filmy, software, elektronické databáze a katalogy, softwarové aplikace a hry pro počítače, chytré telefony, tablety a jiná komunikační zařízení a zařízení výpočetní techniky, elektronické publikace na nosičích a ke stažení, počítačový hardware, periferní počítačová zařízení, audiovizuální a fotografické přístroje, komunikační zařízení, přístroje pro zachycení, vysílání, přenos, příjem a reprodukci zvuku a obrazu, elektronická zařízení a příslušenství na zpracování dat, audiovizuální přístroje a zařízení, přístroje pro záznam zvuku a obrazu, elektronická navigační zařízení, obaly a pouzdra na nosiče dat a záznamů, brýle, sluneční brýle, pouzdra na brýle, dekorativní magnety, podložky pod myš (příslušenství počítačů); (16) tiskárenské výrobky, knihy, časopisy, fotografie, fotoalba a alba pro sběratele, kalendáře, diáře, poznámkové bloky, plakáty, letáky, nálepky, navštívenky, pohledy, přání, sběratelské karty, katalogy, manuály, vstupenky, poštovní známky, záložky do knih, tisky, grafické reprodukce, mapy, kancelářské potřeby kromě nábytku, kancelářský a dopisní papír, desky na dokumenty, obálky, razítka, lepicí pásky, psací potřeby, školní potřeby, vyučovací pomůcky a potřeby kromě přístrojů, pera, tužky, zvyrazňovače, fixy, gummy na gumování, malířské soupravy pro umělce a děti, štětce, pastelky, krabice z papíru nebo lepenky, papírové tašky, balicí papír; (35) propagační činnost, reklama, marketingové služby, televizní reklama, reklama online, poskytování reklamního prostoru, pronájem reklamního času v komunikačních médiích, licence na výrobky a služby pro třetí osoby (komerční správa), merchandising, grafická úprava pro reklamní účely, organizování obchodních nebo reklamních akcí; (38) televizní vysílání a přenosy, audiovizuální přenosové služby, přenos a vysílání dat, přenos digitálních dat prostřednictvím televize, přenos informací elektronickými prostředky,

bezdrátové vysílání, kabelové vysílání, satelitní vysílání, provozování vysílacích zařízení, vysílání programů přes internet, distribuce dat nebo audiovizuálních záznamů prostřednictvím globální počítačové sítě nebo internetu, elektronický přenos dat, streaming zvukového materiálu a video materiálu na internetu, služby přenosu videa na vyžádání (VoD), poskytování internetových diskusních fór, poskytování služeb v oblasti online komunikace, přenos interaktivního zábavního software, přenos zpráv prostřednictvím elektronických médií, informační služby týkající se televizního vysílání; (41) zábava, vzdělávání a výuka, zábavní, sportovní a kulturní aktivity, výroba rozhlasových a televizních pořadů, filmová a video produkce, výroba audiovizuálních nahrávek, zvuková produkce, videoprodukce a fotografování, služby televizního studia, filmová studia, televizní zábava, hudební koncerty prostřednictvím televize, psaní scénářů, výroba titulků, dabing, filmová distribuce, projekce filmů, pronájem a půjčování filmů, organizace kulturních, zábavních a sportovních akcí, organizování a pořádání výstav k zábavním účelům, organizování festivalů, organizování her a soutěží, poskytování služeb zábavních parků, divadelní představení, internetové hry (bez možnosti stažení), vydavatelská činnost a zpravodajství, reportážské služby, online publikování, poskytování elektronických publikací, zpravodajské programy (služby), informace o zábavě.

(511) 9, 16, 35, 38, 41
(540)

Inspektor Max

(111) **367135**

(220) 22.12.2017
(320) 22.12.2017
(442) 07.03.2018
(151) 13.06.2018

(730) **HMG s.r.o.**, Hyberská 1674/42, Praha 1, Nové Město, 11000, CZ
(740) Advokátní kancelář Vyšanská, Majer s.r.o., JUDr. Jana Vyšanská Ph.D., Korunní 810, Praha 10, 10100

(210) O-544749
(591) Barevná
(510) (43) restaurace (služby), podávání jídel a nápojů hostům v restauracích, hotelové restaurační služby, denní bary (v restauraci, hotelu), bary, kavárna, pořádání banketů, smluvní gastronomické služby.

(511) 43
(540)

(111) **367136**

(220) 22.12.2017
(320) 22.12.2017
(442) 07.03.2018
(151) 13.06.2018

(730) **HMG s.r.o.**, Hyberská 1674/42, Praha 1, Nové Město, 11000, CZ
(740) Advokátní kancelář Vyšanská, Majer s.r.o., JUDr. Jana Vyšanská Ph.D., Korunní 810, Praha 10, 10100

(210) O-544750
(510) (43) restaurace (služby), podávání jídel a nápojů hostům v restauracích, hotelové restaurační služby, denní bary (v restauraci, hotelu), bary, kavárna, pořádání banketů, smluvní gastronomické služby.

(511) 43
(540)

RESTAURANT ADELE

(111) **367137**

(220) 27.12.2017
(320) 27.12.2017
(442) 07.03.2018

(151) 13.06.2018

(730) **Herrmannová Dagmar**, Na Vrchmezí 145//15, Praha 6, 16000, CZ

(210) O-544760

(510) (36) pořádání dobročinných sbírek; (41) vzdělávací služby, zejména školní vzdělávání, mateřské školy, základní školy; (44) paliativní péče, terapeutické služby, zdravotní péče.

(511) 36, 41, 44

(540)

SMILING CROCODILE

(111) **367138**

(220) 27.12.2017

(320) 27.12.2017

(442) 07.03.2018

(151) 13.06.2018

(730) **SAVENCIA SA**, Rue Rieussec 42, Viroflay, FR

(740) Kania, Sedlák, Smola, Ing. Lucie Lunzarová, Mendlovo náměstí 907/1a, Brno, Staré Brno, 60300

(210) O-544761

(510) (29) mléko, sýry a mléčné výrobky, jedlé oleje a tuky.

(511) 29

(540)

LUPNITO

(111) **367139**

(220) 28.12.2017

(320) 28.12.2017

(442) 07.03.2018

(151) 13.06.2018

(730) **Fresh Break s.r.o.**, Benecko 114, Benecko, 51237, CZ

(210) O-544767

(591) Barevná

(510) (31) surové a nezpracované zemědělské, akvakulturní, zahradnické a lesní produkty, zrna a semena surová nebo nezpracovaná, čerstvé ovoce a zelenina, čerstvé bylinky, přírodní rostliny a květiny, cibule a hlízy, sazenice a semena pro pěstování rostlin, živá zvířata, krmiva a nápoje pro zvířata, slad; (32) piva, minerální a sycené vody a jiné nealkoholické nápoje, ovocné nápoje a ovocné šťávy, sirupy a jiné přípravky pro přípravu nápojů.

(511) 31, 32

(540)

(111) **367140**

(220) 28.12.2017

(320) 28.12.2017

(442) 07.03.2018

(151) 13.06.2018

(730) **Poradce Podnikatele, spol. s r.o.**, Jablonského 639/4, Praha 7, Holešovice, 17000, CZ

(210) O-544769

(510) (35) reklama, propagace, řízení obchodní činnosti, obchodní administrativa, kancelářské práce; (38) telekomunikace; (41) vzdělávání, školení, zábava; sportovní a kulturní činnosti; (42) vědecké a technické služby a související výzkum a projektování, průmyslová analýza a výzkum, navrhování a vývoj počítačového hardwaru a softwaru.

(511) 35, 38, 41, 42

(540)



- (111) **367141**
(220) 28.12.2017
(320) 28.12.2017
(442) 07.03.2018
(151) 13.06.2018
(730) **FRANKENLAND s.r.o.**, Patočkova 2386/85, Praha 6, Břevnov, 16900, CZ
(740) Mgr. Marek Hoskovec, Hyberská 1007/20, Praha 1, Nové Město, 11000
(210) O-544779
(591) Barevná
(510) (39) služby v oblasti cestování a osobní doprava, organizování cest, organizování prázdninových cest, organizování prohlídek pamětihodností a okružních jízd, služby průvodců a organizování cest a výletů, organizování cestovních zájezdů; (41) organizace zájezdů po kulturních památkách s průvodcem pro účely vzdělávání, programy her (zábava, vzdělávání), služby v oblasti vzdělávání, zábavy a sportu, sportovní a rekreační činnosti; (43) hotely, ubytovny a penzióny, prázdninové a turistické ubytování, dočasné ubytování, dočasné ubytování (služby).
(511) 39, 41, 43
(540)



- (111) **367142**
(220) 29.12.2017
(320) 29.12.2017
(442) 07.03.2018
(151) 13.06.2018
(730) **Chamrádová Adéla, DiS.**, Květná 357, Krmelín, 73924, CZ
(210) O-544801
(510) (18) zavazadla, cestovní tašky, peněženky a ostatní tašky; (25) pokrývky hlavy, oděvy, ručně háčkované čepice, čelenky, rukavice a šály, šité čepice, čelenky, rukavice, šály a pytlíky na záda.
(511) 18, 25
(540)

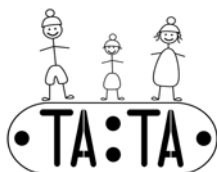

- (111) **367143**
(220) 01.01.2018
(320) 01.01.2018
(442) 07.03.2018
(151) 13.06.2018
(730) **Dr. Max Pharma s.r.o.**, Na Florenci 2116/15, Praha 1, Nové Město, 11000, CZ
(740) Jiří Effmert, Družstevní 1424/12, Říčany, 25101
(210) O-544804
(591) Barevná
(510) (5) léčivé přípravky, léčivé byliny a čaje, dietní potraviny pro léčebné účely, potravinové doplňky léčebné i neléčebné, vitaminové, minerální, bílkovinné a proteinové přípravky (doplňky výživy), výživové vlákniny, přípravky léčebné i neléčebné sloužící ke stimulaci, pro zvýšení výkonnosti a urychlení regenerace, snižování hmotnosti, posílení imunity organismu a zlepšení zdraví, kloubní výživa, výživové přípravky pro doplnění stravy včetně fitness přípravků v rámci této třídy, potravinové doplňky sloužící k posílení imunity organismu a zlepšení fyzického zdraví, léčebná kosmetika; (35) reklamní, inzertní a propagační činnost, rozšiřování reklamních materiálů (letáky, prospekty, tisky), vydávání reklamních, propagačních a inzertních textů, marketing, maloobchod, velkoobchod a internetový obchod s výživovými doplňky.
(511) 5, 35
(526) Doplněk stravy Výživový doplněk

(540)



- (111) **367144**
(220) 29.12.2017
(320) 29.12.2017
(442) 07.03.2018
(151) 13.06.2018
(730) **LUXURY ORIENT, s.r.o.**, Rybná 716/24, Praha 1, 11000, CZ
(210) O-544805
(510) (3) parfumerie výrobky, éterické oleje, neléčivé kosmetické a toaletní přípravky; (24) textilie, bytový textil, textilní záclony a závěsy; (25) oděvy, obuv, pokrývky hlavy.
(511) 3, 24, 25
(540)

Malikah

- (111) **367145**
(220) 02.01.2018
(320) 02.01.2018
(442) 07.03.2018
(151) 13.06.2018
(730) **VIETTURK, s.r.o.**, Libušská 319/126, Praha 4, Písnice, 14200, CZ
(740) Mgr. David Müller, Filipova 2016/6, Praha 4, Chodov, 14800
(210) O-544813
(591) Barevná
(510) (3) osvěžovače vzduchu, vonné přípravky, voňavkářské výrobky, vonné tyčinky, vonné sáčky, aromatické oleje, pokojové vonné spreje, čisticí roztoky, čisticí přípravky, bělicí přípravky, kosmetika a kosmetické přípravky, parfěmy, antiperspiranty a deodoranty, kosmetika pro zvířata, kosmetické přípravky pro péči o ústní dutinu a zuby, prostředky k čištění zubů, mýdla, přípravky do koupele (neléčivé), vlasová kosmetika, přípravky proti plísni; (4) svíčky, aromaterapeutické vonné svíčky, knoty do svíček, vosk na výrobu svíček; (5) přípravky na neutralizaci pachů, přípravky neutralizující pachy na oděvy a tkaniny, osvěžovače vzduchu (deodoranty), antibakteriální, dezinfekční přípravky, chemické přípravky pro ošetřování plísň, baktericidní čisticí prostředky.
(511) 3, 4, 5

(540)



- (111) **367146**
(220) 03.01.2018
(320) 03.01.2018
(442) 07.03.2018
(151) 13.06.2018
(730) **BioVendor - Laboratorní medicína a.s.**, Karásek 1767/1, Brno, Řečkovice, 62100, CZ
(740) KANIA*SEDLÁK*SMOLA patentová a známková kancelář, Mgr. Martina Dvořáková, Mendlovo náměstí 907/1a, Brno, Staré Brno, 60300
(210) O-544835
(510) (5) lékařské diagnostické přípravky a materiály obsahující rekombinantní nukleové kyseliny, monoklonální protilátky; (10) diagnostické přístroje, diagnostická zařízení, analyzátory a imunoanalytické soupravy pro laboratorní zdravotnickou praxi a diagnostiku in vitro, včetně spotřebního materiálu pro ně, zdravotnické prostředky a pomůcky určené pro lékařskou diagnostiku, diagnostické přístroje používané při testování pro lékařské účely, přístroje a nástroje pro lékařskou diagnostiku; (42) vědecké a technologické služby a s nimi spojený výzkum, plánování a vývoj imunoanalytických souprav, rekombinantních nukleových kyselin, monoklonálních protilátek.
(511) 5, 10, 42
(540)

miRia

- (111) **367147**
(220) 05.01.2018
(320) 05.01.2018
(442) 07.03.2018
(151) 13.06.2018
(730) **BioVendor - Laboratorní medicína a.s.**, Karásek 1767/1, Brno, Řečkovice, 62100, CZ
(740) KANIA*SEDLÁK*SMOLA patentová a známková kancelář, Mgr. Martina Dvořáková, Mendlovo náměstí 907/1a, Brno, Staré Brno, 60300
(210) O-544881
(591) Barevná
(510) (5) lékařské diagnostické přípravky a materiály obsahující rekombinantní nukleové kyseliny, monoklonální protilátky; (10) diagnostické přístroje, diagnostická zařízení, analyzátory a imunoanalytické soupravy pro laboratorní zdravotnickou praxi a diagnostiku in vitro, včetně spotřebního materiálu pro ně, zdravotnické prostředky a pomůcky určené pro lékařskou diagnostiku, diagnostické přístroje používané při testování pro lékařské účely, přístroje a nástroje pro lékařskou diagnostiku; (42) vědecké a technologické služby a s nimi spojený výzkum, plánování a vývoj imunoanalytických souprav, rekombinantních nukleových kyselin, monoklonálních protilátek.
(511) 5, 10, 42

(540)



- (111) **367148**
(220) 05.01.2018
(320) 05.01.2018
(442) 07.03.2018
(151) 13.06.2018
(730) **BioVendor - Laboratorní medicína a.s.**, Karásek 1767/1, Brno, Řečkovice, 62100, CZ
(740) KANIA*SEDLÁK*SMOLA patentová a známková kancelář, Mgr. Martina Dvořáková, Mendlovo náměstí 907/1a, Brno, Staré Brno, 60300
(210) O-544883
(591) Barevná
(510) (5) lékařské diagnostické přípravky a materiály obsahující rekombinantní nukleové kyseliny, monoklonální protilátky; (10) diagnostické přístroje, diagnostická zařízení, analyzátory a imunoanalytické soupravy pro laboratorní zdravotnickou praxi a diagnostiku in vitro, včetně spotřebního materiálu pro ně, zdravotnické prostředky a pomůcky určené pro lékařskou diagnostiku, diagnostické přístroje používané při testování pro lékařské účely, přístroje a nástroje pro lékařskou diagnostiku; (42) vědecké a technologické služby a s nimi spojený výzkum, plánování a vývoj imunoanalytických souprav, rekombinantních nukleových kyselin, monoklonálních protilátek.
(511) 5, 10, 42
(540)



- (111) **367149**
(220) 06.01.2018
(320) 06.01.2018
(442) 07.03.2018
(151) 13.06.2018
(730) **CARASTAY s.r.o.**, Chudenicná 1059/30, Praha 10, Hostivař, 10200, CZ
(210) O-544885
(510) (9) počítačové aplikace pro automatické ovládání parkování automobilu; (39) parkování automobilů (služby -); (41) kempinky (služby -).
(511) 9, 39, 41
(540)

CARASTAY

- (111) **367150**
(220) 08.01.2018
(320) 08.01.2018
(442) 07.03.2018
(151) 13.06.2018
(730) **iLikepet s.r.o.**, Lazaretní 1/7, Brno, Zábřovice, 61500, CZ
(210) O-544899
(510) (3) kosmetika pro zvířata; (5) doplňky (léčivé) do krmiva pro zvířata, potravní doplňky a dietetické přípravky; (18) obojky pro domácí zvířata, vodítka pro zvířata; (20) pelíšky pro domácí zvířata; (21) misky na krmení

a pití pro domácí zvířata; (31) krmiva a potrava pro zvířata, jedlé kosti a tyčinky pro domácí mazlíčky, pamlsky pro domácí zvířata v podobě tyčinek z buvolí kůže, krmné mleté výrobky pro zvířata, jedlé pochoutky ke žvýkání pro psy, jedlé pochoutky pro zvířata ke žvýkání, jedlé pochoutky ke žvýkání pro domácí zvířata, krmivo pro psy, krmiva suchá pro zvířata, jedlé pochoutky pro zvířata, potrava pro domácí zvířata, krmivo pro domácí zvířata (mazlíčky).

(511) 3, 5, 18, 20, 21, 31
(540)

Wolfit

(510) (35) prezentace zboží a služeb, služby vystavování zboží, příprava a pořádání výstavních veletrhů, vedení, pořádání a organizování obchodních přehlídek a veletrhů k obchodním a reklamním účelům, poskytování a pronájem reklamního prostoru, maloobchodní prodej kovového zboží, maloobchodní prodej oblečení, maloobchodní prodej zbraní; (36) zastavárny, provozování zastavárny; (41) pořádání a vedení přednášek, pořádání soutěží (vzdělávacích nebo zábavných), pořádání výstav ke kulturním nebo vzdělávacím účelům, provozování muzea (předvádění, výstavy), výstavy v muzeích, další vzdělávání, odborné vzdělávání a školení, pořádání předváděcích akcí pro vzdělávací účely.

(511) 35, 36, 41
(540)

CHAPADLOVICE

(111) **367151**
(220) 08.01.2018
(320) 08.01.2018
(442) 07.03.2018
(151) 13.06.2018
(730) **Czech-us v.o.s.**, Vodičkova 730/9, Praha 1, Nové Město, 11000, CZ
(740) Mgr. Richard Novák, advokát, Mgr. Richard Novák, Vodičkova 730/9, Praha 1, Nové Město, 110 00
(210) O-544907
(591) Barevná
(510) (35) reklama, propagace, řízení obchodní činnosti, obchodní administrativa, kancelářské práce, nábor zaměstnanců, zprostředkování zaměstnání; (41) vzdělávání, školení, zábava, sportovní a kulturní činnosti.
(511) 35, 41
(540)

(111) **367154**
(220) 09.01.2018
(320) 09.01.2018
(442) 07.03.2018
(151) 13.06.2018
(730) **Velvet Trading, s.r.o.**, Dobrovského 1076/36, Praha 7, 17000, CZ
(210) O-544941
(510) (18) zavazadla, cestovní tašky, peněženky a ostatní tašky; (25) oděvy, obuv, pokrývky hlavy.
(511) 18, 25
(540)



EUROPEAN
SUMMER SCHOOL

ANGELO
FILIPPI

(111) **367152**
(220) 08.01.2018
(320) 08.01.2018
(442) 07.03.2018
(151) 13.06.2018
(730) **Mikulášek Petr**, Vinohradská 1451/71, Praha 2, Vinohrady, 12000, CZ
(740) NEOLEGAL - advokátní a patentová kancelář, JUDr. Petr Novotný, Římská 2135/45, Praha 2, Vinohrady, 12000
(210) O-544911
(510) (32) piva všeho druhu včetně piv míchaných, nealkoholické nápoje, limonády; (33) alkoholické nápoje (s výjimkou piv); (43) pohostinské, restaurační a kavářské služby, ubytovací služby, cukrárny.
(511) 32, 33, 43
(540)

Vinohradský Angličan

(111) **367153**
(220) 08.01.2018
(320) 08.01.2018
(442) 07.03.2018
(151) 13.06.2018
(730) **Lettl Michal Mgr.**, Lucemburská 1303/41, Praha 3 - Žižkov, 13000, CZ
(210) O-544912
(591) Barevná

(111) **367155**
(220) 10.01.2018
(320) 10.01.2018
(442) 07.03.2018
(151) 13.06.2018
(730) **Hartlová Yvona Mgr.**, Za mlýnem 647, Dobřichovice, 25229, CZ
(210) O-544951
(591) Barevná
(510) (35) reklama, propagace, řízení obchodní činnosti, obchodní administrativa; (41) vzdělávání, školení, zábava, sportovní a kulturní činnosti; (44) lékařské služby, péče o hygienu a krásu osob a zvířat.
(511) 35, 41, 44

(540)



(111) **367156**

(220) 11.01.2018
(320) 11.01.2018
(442) 07.03.2018
(151) 13.06.2018

(730) **Kohout Martin Ing.**, Březnická 631, Liberec, 46008, CZ
(210) O-544978

(510) (9) veškeré nosiče obrazových a zvukových záznamů nahrané i nenahrané; (16) veškeré tiskárenské výrobky, fotografie, reklamní výrobky na papírových nosičích; (25) osobní prádlo, pánské, dámské a dětské oděvy, pánská, dámská a dětská obuv, pokrývky hlavy; (38) provozování internetových stránek, šíření elektronických periodik, knih a časopisů; (41) umělecká činnost, kulturní tvorba, vydavatelská činnost, vydavatelství, hudební vystoupení, producentská a agenturní činnost v oblasti kultury, veřejná živá vystoupení, nakladatelství a vydavatelství pro knihy, noviny, časopisy, elektronické nosiče zvukových a zvukově obrazových záznamů a jejich rozmnožení, agenturní činnost - provádění zábavy a organizování kulturních aktivit, tvorba multimédií.

(511) 9, 16, 25, 38, 41

(540)

KOHOUT PLAŠÍ SMRT

(111) **367157**

(220) 11.01.2018
(320) 11.01.2018
(442) 07.03.2018
(151) 13.06.2018

(730) **PRAMOS, a.s.**, Brněnská 577, Šitbořice, 69176, CZ
(740) JUDr. Aleš Zábřeh, advokát, Na Beránce 57/2, Praha 6, Dejvice, 16000
(210) O-544992

(510) (1) plastické hmoty v prášku, pastách, ve stavu tekutém, v emulzích, disperzích a granulích; (17) plastické hmoty ve fóliích, blocích, tyčích a trubkách ke zpracování, trubky z plastů; (19) výrobky z plastických hmot, zejména plastové profily všeho druhu, plastová okna a plastové dveře.

(511) 1, 17, 19

(540)



(111) **367158**

(220) 12.01.2018
(320) 12.01.2018
(442) 07.03.2018
(151) 13.06.2018

(730) **BARCELÓ CORPORACIÓN EMPRESARIAL, S.A.**, C/ José Rover Motta, 27, 07006 Palma de Mallorca (Illes Balears), ES

(740) Rott, Růžička & Guttmann Patentové, známkové a advokátní kanceláře, JUDr. Vladimír Rott, Vinohradská 37, Praha 2, 12000

(210) O-545032

(510) (43) dočasné ubytování, hotelové restaurační služby, hotelové služby, turistické a prázdninové ubytování, cateringové služby poskytované hotely, zajišťování jídel v hotelích, rezervace ubytování v hotelích.

(511) 43

(540)

HOTEL BARCELÓ PRAHA

(111) **367159**

(220) 15.01.2018
(320) 15.01.2018
(442) 07.03.2018
(151) 13.06.2018

(730) **Sirena Film s.r.o.**, Rašínovo nábřeží 42/6, Praha 2, Vyšehrad, 12800, CZ
(740) AK Pitra Pýcha, JUDr. Petr Pýcha, Žatecká 41/4, Praha 1, 11000

(210) O-545047

(510) (35) obchodní průzkum, obchodní zprostředkovatelské služby, plánování schůzek, pomoc při řízení obchodní činnosti, pořádání módních přehlídek pro reklamní účely, pořádání veletrhů pro obchodní a reklamní účely, pořádání výstav pro obchodní a reklamní účely, profesionální obchodní poradenství, pronájem billboardů, pronájem reklamního času v komunikačních médiích, pronájem reklamního materiálu, pronájem reklamních ploch, propagace, průzkum trhu, reklama, rozhlasová reklama, řízení obchodní činnosti nezávislých poskytovatelů služeb, sestavování katalogů, informací pro obchodní či reklamní účely, sjednávání a uzavírání obchodních transakcí pro třetí strany, sjednávání obchodních smluv pro jiné osoby, šíření reklamních materiálů, telemarketing, televizní reklama; (41) dabing, divadelní představení, filmové projekce, fotografování, informace o zábavě, obrazové zpravodajství, plánování večírků, pořádání a uvádění koncertů, pořádání a vedení kongresů, pořádání a vedení seminářů, pořádání a vedení sympózií, pořádání a vedení workshopů, pořádání plesů, pořádání soutěží krásy, pronájem audio zařízení, pronájem dekorací, pronájem divadelních dekorací, pronájem kinematografických přístrojů, pronájem osvětlovacích zařízení pro divadelní scény či televizní studia, pronájem sportovišť, pronájem stadionů, pronájem tenisových dvorců, pronájem uměleckých děl, pronájem videokamer, pronájem videorekordérů, psaní filmových scénářů, psaní scénářů s výjimkou reklamních, půjčování audionahrávek, půjčování filmu, půjčování herního vybavení, půjčování videokazet, rozhlasová zábava, služby filmového studia, služby grafické úpravy nikoliv k reklamním účelům, služby nahrávacího studia, titulování, vydávání knih, výroba filmu s výjimkou reklamních, výroba rozhlasových a televizních programů.

(511) 35, 41

(540)

Sirena Film

(111) **367160**

(220) 16.01.2018
(320) 16.01.2018
(442) 07.03.2018
(151) 13.06.2018

(730) **Herrmannová Dagmar Mgr.**, Na vrchmezi 145/14, Praha 6, Sedlec, 16000, CZ

(740) SMED JORGENSEN advokátní kancelář s.r.o., Dr. Michaela Day advokátka, Klimentská 1652/36, Praha 1, 11000

(210) O-545106

(591) Barevná

(510) (14) amulety, brože, hodinky, medailonky, náhrdelníky, náramky, náušnice, přívěsky, prsteny, řetízky, šperky, klenoty; (16) papír, fotografie, kancelářské potřeby, alba, bloky, blahopřání, brožury, desky na dokumenty, kancelářské desky, kalendáře, figurky (sošky) z papírové hmoty, knihy, komiksy, kroužkové bloky, letáky, malby (obrazy) zarámované i nezarámované, noviny, obrazy, obtisky, papírnické zboží, penály, pera, plakáty, pohlednice, psací potřeby, tužky, razítka, zápisníky; (18) aktovky, batohy, deštníky, dámské peněženky, kabelky, klíčenky, nákupní tašky, slunečníky; (21) figurky z keramiky, keramika pro použití v domácnosti, sošky z porcelánu, keramiky, kameniny, terakoty nebo skla, umělecká díla z porcelánu, keramiky, kameniny, terakoty nebo skla; (25) čepice, dámské šaty, kalhoty, legíny, obuv, oděvy, plavky, opasky (oděvy), trička, šály, šátky a šály, sukně, svetry; (28) hračky, figurky (hračky), plyšové hračky, stavebnice, vycpané hračky; (36) pořádání dobročinných sbírek; (41) mateřské školy, školní vzdělávání, výuka, vzdělávací služby, informace o

vzdělávání, tělesná výchova, zábava; (44) paliativní péče, terapeutické služby, zdravotní péče, fyzioterapie, služby psychologa.
(511) 14, 16, 18, 21, 25, 28, 36, 41, 44
(540)

SMILING CROCODILE

(111) **367161**
(220) 16.01.2018
(320) 16.01.2018
(442) 07.03.2018
(151) 13.06.2018
(730) **NUTREND D.S., a.s.**, Chválkovice 604, Olomouc, 77900, CZ
(740) **HAVEL & PARTNERS s.r.o.**, advokátní kancelář, Mgr. Robert Nešpárek LL.M., advokát, Na Florenci 2116/15, Praha 1, Nové Město, 11000
(210) O-545108
(510) (5) posilující poživatiny, vitamínové přípravky, posilující poživatiny pro doplnění redukční diety, přípravky obsahující biochemické katalyzátory pro fyzicky aktivní osoby, sportovce, pro rekonvalescenty a nemocné v tuhém i tekutém stavu, přípravky na spalování tuku v tekuté formě, vše s léčebnými účinky; (32) nealkoholické nápoje sycené i nesycené, včetně nápojů minerálních, šumivých, iontových a energetických, sirupy, koncentráty a jiné přípravky pro přípravu nápojů, ovocné a zeleninové šťávy v rámci této třídy, mošty, ovocné nektary a nápoje z ovocných šťáv, stolní a minerální vody, diabetické a dietetické nápoje neléčebné, práškové nealkoholické nápoje, práškové přípravky a příchutě pro výrobu nealkoholických nápojů a likérů, nealkoholické aperitivy.
(511) 5, 32
(540)

NUTREND HITT

(111) **367162**
(220) 17.01.2018
(320) 17.01.2018
(442) 07.03.2018
(151) 13.06.2018
(730) **Hlava a Hlava, s.r.o.**, Poňava 135/50, Lelekovice, 66431, CZ
(210) O-545136
(591) Barevná
(510) (35) administrativní služby; (36) akvizice pro finanční investice, finanční a investiční služby, finanční investiční služby, finanční poradenství v oblasti investic do nemovitostí, finanční řízení zaměstnaneckých penzijních plánů, finanční služby správy investic, finanční služby v oblasti investic, finanční správa kolektivních investičních programů, investice do nemovitostí, investice do podílových fondů, finanční a peněžní služby a bankovní služby.
(511) 35, 36



(111) **367163**
(220) 17.01.2018
(320) 17.01.2018
(442) 07.03.2018
(151) 13.06.2018
(730) **VEXTOR CAPITAL s.r.o.**, Náměstí Svobody 93/22, Brno, Město, 60200, CZ
(740) Josef Libický, Karla Čapka 212, Stará Huť, 26202
(210) O-545150
(510) (9) filmy, nosiče záznamů, televizní a audiovizuální programy na nosičích, videoprogramy na nosičích, videokazety, audiokazety, počítačové hry (software) používané výhradně s televizními přijímači, audioprogramy na nosičích, zábavné pořady hudební a audiovizuální díla na nosičích, cd disky, informace a záznamy na jakémkoli nosiči spadající do třídy 9; (16) tiskoviny, fotografie, letáky, kalendáře; (35) reklamní, inzertní a propagační činnost, prodej reklamního času inzertům; (38) televizní vysílání, rozšiřování televizního vysílání, přenosy zpráv, přenos zpráv a obrazových informací pomocí počítače, přenášení vysílání pomocí satelitních družic, šíření audiovizuálních děl, vysílání kabelové televize, technické a organizační zabezpečení televizního vysílání v rámci telekomunikačních služeb; (41) nakladatelská a vydavatelská činnost, nahrávání nosičů zvukových a/nebo obrazových, agenturní činnost v oblasti kultury v rámci této třídy, tvorba a vydávání audiovizuálních děl, půjčování nahraných nosičů zvukových nebo obrazových záznamů, výchovná a zábavní činnost, organizace a prezentace her a soutěží pro veřejnost, tvorba televizních pořadů.
(511) 9, 16, 35, 38, 41
(540)

HOBBY TV

(111) **367164**
(220) 28.10.2015
(320) 24.09.2015
(442)
(151) 13.06.2018
(730) **OMYA AG**, Baslerstrasse 42, CH-4665 Oftringen, CH
(740) Rott, Růžička & Guttman Patentové, známkové a advokátní kanceláře, JUDr. Vladimír Rott, patentový zástupce, Vinohradská 37/938, Praha 2, 12000
(210) O-547636
(510) (1) látky na bázi uhlíčitanu vápenatého pro zušlechťení půdy.
(511) 1
(540)

Omya Agrocab

Přehled zápisů ochranných známek se změnou ve vztahu ke zveřejněným přihláškám

Kapitola obsahuje údaje o ochranných známkách zapsaných na základě ustanovení § 28 odst. 1 zákona č. 441/2003 Sb., u kterých došlo ke změně údajů oproti zveřejněné přihlášce ochranné známky.

Číselný přehled (111)			
367042	367043	367045	367047

Zápisy ochranných známek se změnou ve vztahu ke zveřejněným přihláškám

(111) **367042**
(220) 21.07.2015
(320) 21.07.2015
(442) 18.05.2016
(151) 13.06.2018
(540)



(730) **Kulířová Jitka**, U Staré školy 113/6, Praha 1, 11000, CZ
(510) (18) kožené a/nebo koženkové výrobky zařazené do této třídy, a to batohy a pouzdra, vaky, sportovní tašky, cestovní a přepravní tašky a brašny z kůže, syntetických hmot nebo látek a textilií, brašny na sportovní vybavení; (35) reklamní, marketingová a propagační činnost a merchandising, zejména v souvislosti s maloobchodním prodejem (včetně prodeje přes Internet) oblečení a obuvi, provozování obchodu, včetně internetového s oblečením a obuvi.
(511) 18, 35
(210) O-524009

(111) **367043**
(220) 21.07.2015
(320) 21.07.2015
(442) 18.05.2016
(151) 13.06.2018
(540)



(730) **Kulířová Jitka**, U Staré školy 113/6, Praha 1, 11000, CZ
(510) (18) kožené a/nebo koženkové výrobky zařazené do této třídy, a to batohy a pouzdra, vaky, sportovní tašky, cestovní a přepravní tašky a brašny z kůže, syntetických hmot nebo látek a textilií, brašny na sportovní vybavení; (35) reklamní, marketingová a propagační činnost a merchandising, zejména v souvislosti s maloobchodním prodejem (včetně prodeje přes Internet) oblečení a obuvi, provozování obchodu, včetně internetového s oblečením a obuvi.
(511) 18, 35
(210) O-524010

(111) **367045**
(220) 18.10.2015
(320) 18.10.2015
(442) 11.05.2016
(151) 13.06.2018
(540)

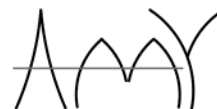

(730) **Serbeh Zaher**, TALET EL KHAYAT, BACHIR AL KASSAR STREET, MONTANA BUILDING 4th FLOOR, Beirut, LB
(740) JUDr. Ing. Lukáš Pleticha, Průmyslová 1631/4, Jablonec nad Nisou, 46601
(510) (18) kůže, imitace kůže, aktovky - kožená galanterie, cestovní kufry, cestovní tašky, pouzdra kožená, diplomatické kuffíky, kuffíky na toaletní potřeby, deštníky, slunečníky, kožené pásky, kožená lepenka, nákupní tašky kožené, kabelky, kožené sáčky pytle jako obaly, sedla jezdecká, kožené chomouty, kožené klapky pro koně, soupravy postrojů, kůže ze zvířat, kufry a zavazadla, deštníky, slunečníky a hole, biče a sedlářské výrobky; (21) pomůcky a nádoby pro domácnost a kuchyň, hřebeny a mycí houby, kartáče (s výjimkou štětců), materiály pro výrobu kartáčů, čisticí potřeby, drátky na čištění parket, sklo surové nebo opracované (s výjimkou stavebního skla), sklo, porcelán a majolika neobsažené v jiných třídách.
(511) 18, 21
(210) O-526092

(111) **367047**
(220) 18.08.2016
(320) 18.08.2016
(442) 26.10.2016
(151) 13.06.2018
(540)



(730) **HS SPORT s.r.o.**, Železniční 483/3, Praha 10, 10000, CZ
(740) Ing. Libor Markes, patentový zástupce, Grohova 54, Brno, 60200
(510) (9) plavecké brýle, snorchly pro potápěče, potápěčské masky, lyžařské brýle; (12) svítidla na jízdní kola, rychloměry pro jízdní kola, brašny na jízdní kola, zvonky na jízdní kola, duše na jízdní kola, pneumatiky na jízdní kola, nosiče tašek na jízdní kola, pumpy pro jízdní kola a motocykly.
(511) 9, 12
(210) O-533324

Zápisy licenčních smluv k ochranným známkám

V této kapitole jsou zveřejněny zápisy licenčních smluv podle ustanovení § 18 odst. 1 zákona č. 441/2003 Sb.

Číslo zápisu (111)	Vlastník (730)	Nabyvatel licence (791)	Druh licence (793)	Datum uzavření licenční smlouvy (793)	S účinností od data (580)
221462	Porkertová Zina, Kroftova 379/7, Praha 5, Smíchov, 15000, CZ	Your Cars & Apartments s.r.o., Slunná 565, Říčany, 66482, CZ	výlučná	27.05.2018	18.06.2018
358747	Masarykova univerzita, Žerotínovo náměstí 617/9, Brno, 60177, CZ	Prabos plus a.s., Komenského 9, Slavičín, 76321, CZ	nevýlučná	31.05.2018	19.06.2018
364644	Soukupová Martina, Drahotice-Chocnějovice 25, Mohelnice nad Jizerou, 29413, CZ	ZLATÁ KAŇKA o.s., Frimlova 332/7, Liberec, Liberec V-Kristiánov, 46005, CZ	výlučná	31.05.2018	19.06.2018

Ochranné známky zrušené a prohlášené za neplatné

Tato kapitola obsahuje údaje o rozhodnutích o zrušení ochranné známky na základě ustanovení § 31 zákona č. 441/2003 Sb. nebo o prohlášení ochranné známky za neplatnou na základě ustanovení § 32 zákona č. 441/2003 Sb. Existuje-li důvod zrušení/prohlášení ochranné známky za neplatnou pouze ve vztahu k některým z výrobků nebo služeb, Úřad ochrannou známku zruší/prohlásí za neplatnou pouze pro tyto výrobky nebo služby. Údaje o výsledku rozhodnutí (zrušení ochranné známky, částečné zrušení ochranné známky, prohlášení ochranné známky za neplatnou, prohlášení ochranné známky za částečně neplatnou) jsou uvedeny za datem právní moci rozhodnutí s názvem "Datum právní moci rozhodnutí/výsledek rozhodnutí".

(111) 119210
(540)



31.05.2018 / NABYTÍ P.M. - ZRUŠENÍ OZ

(111) 265814
(540)

POLÁRKA JUMBO

08.06.2018 / NABYTÍ P.M. - ZRUŠENÍ OZ

(111) 309958
(540)

TRIANGL

29.05.2018 / NABYTÍ P.M. - ČÁSTEČNÉ ZRUŠENÍ OZ

(111) 349020
(540)

NeoSmile 3D

12.06.2018 / NABYTÍ P.M. - PROHLÁŠENÍ OZ ZA NEPLATNOU

(111) 349021
(540)

NeoLASIK HD

15.06.2018 / NABYTÍ P.M. - PROHLÁŠENÍ OZ ZA NEPLATNOU

(111) 361578
(540)

GAMEE

18.06.2018 / NABYTÍ P.M. - PROHLÁŠENÍ OZ ZA NEPLATNOU

Obnovy zápisu ochranných známek

(111) **91340**
(220) 01.02.1929
(151) 01.02.1929
(540)

ELCARBO

(730) **CARBORUNDUM ELECTRIT a.s.**, Tovární 363, Benátky nad Jizerou, Benátky nad Jizerou I, 29471, CZ
(740) Rott, Růžička & Guttman Patentové, známkové a advokátní kanceláře, JUDr. Vladimír Rott, Vinohradská 37, Praha 2, 12000
(510) Brusidla a leštící prostředky všeho druhu, stroje, nástroje, přístroje, nářadí a výrobky všeho druhu k broušení, stříhání, leštění a řezání.
(511) 3, 7, 8
(210) O-1855

(111) **91341**
(220) 03.02.1899
(151) 03.02.1899
(540)

ELECTRIT

(730) **CARBORUNDUM ELECTRIT a.s.**, Tovární 363, Benátky nad Jizerou, Benátky nad Jizerou I, 29471, CZ
(740) Rott, Růžička & Guttman Patentové, známkové a advokátní kanceláře, JUDr. Vladimír Rott, Vinohradská 37, Praha 2, 12000
(510) (3) brusidla.
(511) 3
(210) O-1861

(111) **102650**
(220) 10.06.1948
(151) 10.06.1948
(540)

SPOFACRYL

(730) **SpofaDental a.s.**, Markova 238, Jičín, Holínské Předměstí, 50601, CZ
(740) ČERVENKA, KLEINTOVÁ, TURKOVÁ Patentová, známková a advokátní kancelář, Ing. Eva Kleintová, Budečská 6/974, Praha 2, 12000
(510) Léčiva, drogy, farmaceutické přípravky, chemické výrobky pro průmysl, lékařství, hygienu, farmacie a vědu; přípravky baktericidní, přípravky desinfekční, přípravky proti nákaze; vonné a kosmetické přípravky; přípravky pro ošetřování zubů a dutiny ústní; zubní výplně a prothesy; chirurgický materiál; nástroje, laboratorní potřeby.
(511) 1, 3, 5, 10, 11
(210) O-4426

(111) **106052**
(220) 26.04.1938
(151) 26.04.1938
(540)

REPIN

(730) **SpofaDental a.s.**, Markova 238, Jičín, Holínské Předměstí, 50601, CZ
(740) ČERVENKA, KLEINTOVÁ, TURKOVÁ Patentová, známková a advokátní kancelář, Ing. Eva Kleintová, Budečská 6/974, Praha 2, 12000
(510) Veškeré léky a léčivé přípravky, drogy, farmaceutické přípravky, výživné prostředky, desinfekční prostředky, chemické, organické a anorganické výrobky.
(511) 1, 5
(210) O-8224

(111) **113295**
(220) 02.07.1938
(151) 02.07.1938
(540)



(730) **Budějovický Budvar, národní podnik, Budweiser Budvar, National Corporation, Budweiser Budvar, Entreprise Nationale**, K. Světlé 512/4, České Budějovice 3, 37004, CZ
(740) Čermák a spol., Mgr. Lukáš Lorenc, advokát, Elišky Peškové 15, Praha 5, 15000
(510) (32) veškeré druhy piva.
(511) 32
(210) O-16793

(111) **153519**
(220) 20.06.1958
(151) 26.09.1958
(540)

ELASTIC-SPOFA DENTAL

(730) **SpofaDental a.s.**, Markova 238, Jičín, Holínské Předměstí, 50601, CZ
(740) ČERVENKA, KLEINTOVÁ, TURKOVÁ Patentová, známková a advokátní kancelář, Ing. Eva Kleintová, Budečská 6/974, Praha 2, 12000
(510) (5) zubní otiskovací hmota hydrokoloidní.
(511) 5
(210) O-16735

(111) **153520**
(220) 20.06.1958
(151) 26.09.1958
(540)

ARSODENT

(730) **SpofaDental a.s.**, Markova 238, Jičín, Holínské Předměstí, 50601, CZ
(740) ČERVENKA, KLEINTOVÁ, TURKOVÁ Patentová, známková a advokátní kancelář, Ing. Eva Kleintová, Budečská 6/974, Praha 2, 12000
(510) (5) přesně dávkovaný kysličník arsenitý pro ošetření zubů.
(511) 5
(210) O-16736

(111) **158816**
(220) 14.06.1968
(151) 03.04.1969
(540)

MITSUBISHI

(730) **Mitsubishi Jukogyo Kabushiki Kaisha**, 16-5 Konan 2-chome, Minato-ku, Tokyo, JP
(740) Čermák a spol., JUDr. Karel Čermák jr. Ph.D., LL.M., Elišky Peškové 735/15, Praha 5, 15000
(510) Stroje a obráběcí stroje a jejich součásti, motory, soukolí a hnací řemeny, zemědělské stroje a líhně, maznice. Osvětlovací a topná zařízení a zařízení na výrobu páry, zařízení pro vaření, chlazení, sušení, větrání včetně klimatizačních zařízení nebo zařízení pro úpravu vzduchu, zařízení pro rozvod vody a zařízení zdravotnická. Pozemní vozidla a jejich součásti, motory pro pozemní vozidla, poháněcí soukolí a hnací řemeny pro pozemní vozidla, zařízení pro leteckou, lodní a pozemní dopravu.

(511) 7, 11, 12
(210) O-41889

(111) **159188**
(220) 05.11.1968
(151) 07.08.1969
(540)

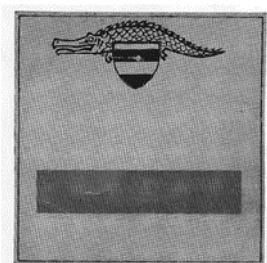

(730) **ODEON a.s.**, Josefská 425/25, Brno, 60200, CZ
(740) PROPATENT, Ing. Vlasta Sedláčková, Pod Pekařkou 1, Praha 4, 14700
(510) (33) lihoviny.
(511) 33
(210) O-42476

(111) **213627**
(220) 13.11.1997
(151) 29.10.1998
(540)

EKO ŠOUPÁTKO

(730) **Bopp & Reuther Anlagen - Verwaltungsgesellschaft mbH**, ZugspitzstraBe 140, Augsburg, Augsburg, 86165, DE
(740) Šindelka & Lachmannová, advokáti, Mgr. Karel Šindelka, Římská 103/12, Praha 2, Vinohrady, 12000
(510) (6) armatury vodárenské, průmyslové, chemické a pro naftový průmysl ze šedé litiny, ocelolitin, slitinových ocelí, nerezových ocelí a armatury pogumované, klapky zpětné a škrťící; (7) šoupátka, stojany pro ovládání armatur, plovákové ventily, lapače kalu, odvzdušňovací a zavzdušňovací ventily, montážní vložky, sací koše; (9) kompenzátory; (11) zemní soupravy pro šoupátka a navrtací pásy.
(511) 6, 7, 9, 11
(210) O-127179

(111) **213633**
(220) 25.11.1997
(151) 29.10.1998
(540)

KOVOTĚSNÍCÍ ŠOUPÁTKO HAK

(730) **Bopp & Reuther Anlagen - Verwaltungsgesellschaft mbH**, ZugspitzstraBe 140, Augsburg, Augsburg, 86165, DE
(740) Šindelka & Lachmannová, advokáti, Mgr. Karel Šindelka, Římská 103/12, Praha 2, Vinohrady, 12000
(510) (6) armatury vodárenské, průmyslové, chemické a pro naftový průmysl ze šedé litiny, ocelolitin, slitinových ocelí, nerezových ocelí a armatury pogumované, klapky zpětné a škrťící; (7) šoupátka, stojany pro ovládání armatur, plovákové ventily, lapače kalu, odvzdušňovací a zavzdušňovací ventily, montážní vložky, sací koše; (9) kompenzátory; (11) zemní soupravy pro šoupátka a navrtací pásy.
(511) 6, 7, 9, 11
(210) O-127626

(111) **213638**
(220) 25.11.1997
(151) 29.10.1998
(540)

FILTR FORTE

(730) **Bopp & Reuther Anlagen - Verwaltungsgesellschaft mbH**, ZugspitzstraBe 140, Augsburg, 86165, DE
(740) Šindelka & Lachmannová, advokáti, Mgr. Karel Šindelka, Římská 103/12, Praha 2, Vinohrady, 12000
(510) (6) armatury vodárenské, průmyslové, chemické a pro naftový průmysl ze šedé litiny, ocelolitin, slitinových ocelí, nerezových ocelí a armatury pogumované, klapky zpětné a škrťící; (7) šoupátka, stojany pro ovládání armatur, plovákové ventily, lapače kalu, odvzdušňovací a zavzdušňovací ventily, montážní vložky, sací koše; (9) kompenzátory; (11) zemní soupravy pro šoupátka a navrtací pásy.
(511) 6, 7, 9, 11
(210) O-127631

(111) **215828**
(220) 19.01.1998
(151) 22.02.1999
(540)

HOBBS

(730) **Hobbs Limited**, 42 Gloucester Avenue, London NW1 8JD, GB
(740) KOREJZOVA LEGAL v.o.s., JUDr. Petra Sauvage de Brantes, advokátka, Korunní 810/104, Praha 10, Vinohrady, 10100
(510) (25) oděvy, obuv a kloboučnické zboží.
(511) 25
(210) O-129335

(111) **216789**
(220) 09.06.1998
(151) 29.03.1999
(540)

AUTO JAROV obchodní dům automobilů

(730) **AUTO JAROV, s.r.o.**, Osiková 2, č.p. 2688, Praha 3, 13000, CZ
(510) (2) barvy, laky a prostředky proti korozi motorových vozidel; (4) průmyslové oleje a tuky - mazadla, paliva včetně benzinu pro motory; (7) náhradní díly; (11) přístroje pro osvětlení, topení a klimatizaci motorových vozidel; (12) motorová vozidla, náhradní díly motorových vozidel; (37) opravy motorových vozidel; (39) pronájem dopravních vozidel.
(511) 2, 4, 7, 11, 12, 37, 39
(210) O-133415

(111) **217528**
(220) 15.06.1998
(151) 23.04.1999
(540)



(730) **WEBCOM a.s.**, U Plynárny 1002/97, Praha 10, 10100, CZ
(510) (9) programové vybavení pro počítače, software, hardware zejména z oblasti výpočetní techniky, komunikační techniky, informační, telekomunikační a audiovizuální techniky zařazené ve tř.9 a související náhradní díly a součásti, nosiče záznamů nahrané a nenahrané, databáze a databázové produkty zařazené ve tř.9; (35) zprostředkovatelská činnost v oblasti obchodu, činnost ekonomických a organizačních poradců, reklamní, propagační a inzertní činnost; (38) spoje, komunikace, výměna, šíření, získávání a poskytování informací a zpráv, poskytování komunikačních služeb, poskytování veřejných a neveřejných datových telekomunikačních služeb, provozování informačních a telekomunikačních sítí a poskytování

služeb v rámci informačních a komunikačních sítí; (42) zprostředkovatelská a poradenská činnost v oblasti aplikace výpočetní techniky, informatiky, kancelářské a komunikační techniky a informačních technologií, navrhování a realizace automatizovaných systémů řízení, vývoj a tvorba software.

(511) 9, 35, 38, 42
(210) O-133607

(111) **218150**
(220) 25.09.1998
(151) 27.05.1999
(540)

TOMÍK

(730) **TOMIL s.r.o.**, gen. Svatoně 149/IV, Vysoké Mýto, 56601, CZ
(740) Rott, Růžička & Guttman Patentové, známkové a advokátní kanceláře, JUDr. Vladimír Rott, patentový zástupce, Vinohradská 37/938, Praha 2, 12000
(510) (3) přípravky pro bělení, prací prostředky (i tekuté), aviváže, zubní pasty, pleťová a tělová kosmetika, kosmetika, drogerie.
(511) 3
(210) O-136287

(111) **218151**
(220) 25.09.1998
(151) 27.05.1999
(540)

MITIA

(730) **TOMIL s.r.o.**, gen. Svatoně 149/IV, Vysoké Mýto, 56601, CZ
(740) Rott, Růžička & Guttman Patentové, známkové a advokátní kanceláře, JUDr. Vladimír Rott, patentový zástupce, Vinohradská 37/938, Praha 2, 12000
(510) (3) přípravky pro bělení, prací prostředky (i tekuté), aviváže, tekuté mycí a čisticí prostředky, zubní pasty.
(511) 3
(210) O-136289

(111) **218593**
(220) 12.08.1998
(151) 23.06.1999
(540)

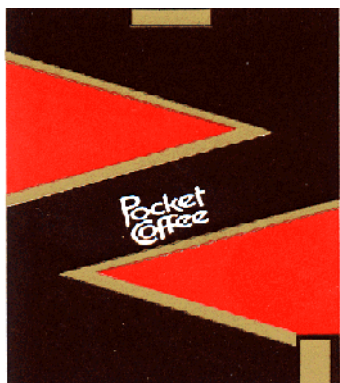

(591) Barevná
(730) **FERRERO S.p.A.**, Piazzale Pietro Ferrero 1, Alba, Cuneo, IT
(740) Zeiner & Zeiner v.o.s., Mgr. Karel Šindelka, Maiselova 15, Praha 1, 11000
(510) (30) káva, čaj, kakao, cukr, rýže, tapioka, ságo, kávové náhražky, mouka a obilní přípravky, chléb, sušenky, suchary, koláče, jemné pečivo a cukrovinky, zmrzlina, med, sirup z melasy, kvasnice, prášky do pečiva, sůl, hořčice, pepř, ocet, chuťové omáčky, koření, led na chlazení.
(511) 30
(210) O-135191

(111) **220490**
(220) 03.07.1998
(151) 27.09.1999
(540)

JIZERSKÁ PADESÁTKA

(730) **SKI KLUB JIZERSKÁ PADESÁTKA z.s.**, Jablonecká 562/21, Liberec, Liberec I-Staré Město, 46001, CZ
(740) PATING, Ing. Strnad Václav, Rychtářská 375/31, Liberec 14, 46014
(510) (16) reklamní, propagační a informační materiály na bázi papíru, tiskoviny, zejména prezentační a firemní, časopisy, publikace, periodika, soubory dat, databáze, knihy, letáky, plakáty, reklamní tabule z papíru, reklamní katalogy, pozvánky, orientační plány a mapy, průvodce, učební pomůcky a potřeby, inzertní noviny, vývěsky, billboardy z papíru; (24) ručníky, vlajky, pokrývky, kalendáře textilní, textilní plošné výrobky v jiné třídě neuvedené; (25) oděvy, oděvní zboží a pletené elastické zboží, příkladně čepice, kulichy, ponožky, trička, čelenky, šály, oděvní doplňky v jiné třídě neuvedené, klobouky, obuv; (28) sportovní potřeby a nářadí zejména pro zimní sporty; (35) reklama a propagace sportovních aktivit všeho druhu, soutěžních, závodních, turnajových, herních, turistických, kulturních, nabídkových, slavnostních akcí všeho druhu, obchodní poradenská a konzultační činnost, poskytování pomoci při provozu obchodu a služeb, rozšiřování propagačních, reklamních, informačních a inzertních materiálů; (41) sportovní, propagační, soutěžní, závodní, herní, turnajové, turistické, kulturní, informační, slavnostní a nabídkové aktivity všeho druhu, pořádání, organizování a zabezpečování sportovních, závodních, soutěžních, propagačních, turistických, informačních a kulturních akcí všeho druhu, zejména v lyžařských sportech a to jak na sněhu tak na kolečkových lyžích, v jízdě na kolech, bruslích, skejtu, sněhovém prkně, v běžeckých a chodeckých disciplínách, v orientačních sportech, v pěší turistice, pořádání a organizačně technické zabezpečení školení, vzdělávacích, výchovných, odborných a zábavních akcí, vydávání tiskovin, například letáků, informačních a výsledkových listin, prospektů, periodik, plakátů, katalogů, inzerátů, novin, orientačních plánů, map, průvodců, školících a učebních pomůcek a potřeb, knih, zprostředkování sportovních aktivit všeho druhu, soutěžních, závodních, turnajových, herních, propagačních, turistických, kulturních, nabídkových a slavnostních akcí všeho druhu, zprostředkování školení, vzdělávacích, výchovných a zábavních akcí, pronájem sportovních potřeb; (42) vytváření ekonomických a materiálních podmínek pro činnost organizačního výboru Jizerské padesátky a provozního výboru Jizerské magistrály zejména pro mezinárodní masový závod v běhu na lyžích, vytváření ekonomických a materiálových podmínek pro činnost organizačních a provozních výborů pro další lyžařské sporty a doplňkové sporty, zejména cyklokros a letní krosmaraton, spolupráce se sportovními, společenskými a jinými organizacemi a sdruženími, poskytování pomoci společenským organizacím, sportovním organizacím, klubům, sdružením, jednotám, družstvům, fyzickým a právnickým subjektům při pořádání, organizování a zabezpečování sportovních, závodních, soutěžních, propagačních, turistických, kulturních, slavnostních, nabídkových apod. akcí všeho druhu, pomoc při pořádání, organizování a zabezpečování těchto uvedených akcí ve spojitosti s logem Jizerská padesátka, ve spojitosti s označením Jizerská padesátka resp. emblémem Jizerská padesátka a ve spojitosti s označením ve stopě Jizerské padesátky či s označením po stopách Jizerské padesátky, služby spojené s opatřováním ubytování a stravování, hostinská činnost.

(511) 16, 24, 25, 28, 35, 41, 42
(210) O-134135

(111) **220572**
(220) 13.08.1998
(151) 27.09.1999
(540)

LASH ENHANCER

(730) **Noxell Corporation**, 11050 York Road, Hunt Valley, MD, US
(510) (3) kosmetika, zejména maskara.
(511) 3
(210) O-135244

(111) **220931**
(220) 14.07.1998
(151) 27.10.1999
(540)

YASKAWA

(730) **Kabushiki Kaisha Yaskawa Denki**, 2-1, Kurosaki - Shiroishi, Yahatanishi - Ku, Kitakyushu - Shi, Fukuoka, JP
(740) KOREJZOVA LEGAL v.o.s., JUDr. Zdeňka Korejzová, Korunní 810/104, Praha 10 - Vinohrady, 10100
(510) (9) samočinné vypínače, rozvaděče elektřiny, elektromagnetické cívky, elektrické přístroje pro komutaci, přepínače, elektrické konvertory, elektrická spojení, přístroje pro zpracování dat, elektrické rozvodné desky, elektrické rozvodné krabice, elektrické rozvodné konzole, elektrické přístroje na odstraňování prachu, dynamometry, elektrické přístroje na řezání elektrickým obloukem, elektrické přístroje na svařování elektrickým obloukem, elektrická zařízení pro dálkové řízení průmyslových pracovních postupů, přístroje na elektrické svařování, magnetické kódovače, kmitoměry, tavné pojistky, vložky, přístroje pro vzájemný styk, fázová rozhraní pro počítače, elektrické inventory, ionizační přístroje, s výjimkou těch, které jsou určeny pro úpravu vzduchu, ústrojí na vedení magnetické pásky pro počítače, monitory (počítačový hardware), monitory (počítačové programy), počítačové zaznamenané provozní postupy, přístroje pro dálkové řízení, elektrická zařízení pro dálkové řízení průmyslových pracovních postupů, panelové rozvaděče, elektrické rozvaděcí skříně, elektrické spínače, tachometry, elektrické transformátory, číslíkové řízené jednotky.
(511) 9
(210) O-134424

(111) **220934**
(220) 15.07.1998
(151) 27.10.1999
(540)

CPM 15V

(730) **Crucible Industries LLC**, 575 State Fair Boulevard, Solvay, NY, US
(740) Advokátní kancelář HOLEC, ZUSKA & Partneři, JUDr. Oldřich Trojan, Palác Anděl, Radlická 1c/3185, Praha 5, 15000
(510) (6) nástrojová ocel.
(511) 6
(210) O-134465

(111) **221365**
(220) 08.07.1998
(151) 22.11.1999
(540)

PRICEWATERHOUSECOOPERS

(730) **PwC Business Trust**, 300 Madison Avenue, New York, NY, US
(740) Advokátní kancelář HOLEC, ZUSKA & Partneři, JUDr. Oldřich Trojan, Radlická 3185/1c, Praha 5, Smíchov, 15000
(510) (9) počítačové programy k použití v oblasti účetnictví, auditorské činnosti, řízení, podnikání, daní, duševního vlastnictví, finančního poradenství a pomoci při vedení soudních sporů; (16) publikace, zejména vzdělávací publikace, vytištěné lekce a přednášky, formuláře, pořadače na volné listy, dokumentace a návody k použití k počítačovým programům, informační

bulletiny, zprávy a brožury ve všech oblastech podnikání, řízení informací, přípravy pracovníků, počítačů a programů; (35) účetní služby, auditorské služby, daňové konzultační a poradenské služby, konzultační a poradenské služby v oblasti slučování, spojování, koupě a rozdělování společností, konzultační a poradenské služby v oblasti řízení a podnikání, služby v oblasti průzkumu trhu, konzultační a poradenské služby týkající se personálního řízení, zejména postupů při zajišťování stejných příležitostí v zaměstnání, dávek zaměstnancům, trhu práce, vysílání na práci do zahraničí, rozvoje, organizace a realizace postupů a programů personálního řízení pro jiné osoby, poskytování konzultačních a poradenských služeb a poskytování informací pomocí globální počítačové sítě v oblasti účetních služeb, auditorských služeb, daňových konzultačních a poradenských služeb, konzultačních a poradenských služeb v oblasti slučování, spojování, koupě a rozdělování společností, konzultačních a poradenských služeb v oblasti řízení a podnikání, služeb v oblasti průzkumu trhu a konzultačních a poradenských služeb týkajících se personálního řízení; (36) konzultační a poradenské služby v oblasti investičního bankovníctví, finanční konzultační a poradenské služby, konzultační a poradenské služby v oblasti pojištění matematických záležitostí, konzultační a poradenské služby v pojišťovnictví, služby finančního ocenění v oblasti obchodních společností, zásob, majetku, zařízení, vybavení, poskytování licencí, nemovitostí a duševního vlastnictví, služby oceňování nemovitostí, služby řízení rizik, poskytování konzultačních a poradenských služeb a poskytování informací pomocí globální počítačové sítě v oblasti konzultačních a poradenských služeb v investičním bankovníctví, finančních konzultačních a poradenských služeb, konzultačních a poradenských služeb b oblasti pojištění matematických záležitostí, konzultačních a poradenských služeb v pojišťovnictví, služeb finančního ocenění v oblasti obchodních společností, zásob, majetku, zařízení, vybavení, poskytování licencí, nemovitostí a duševního vlastnictví, služeb oceňování nemovitostí a služeb řízení rizik; (41) vzdělávací služby, zejména organizace výuky, seminářů, konferencí a praktických cvičení v oblasti podnikání, informačních technologií, počítačů, řízení, přípravy pracovníků, strategie finančního plánování a investic, poskytování vzdělávacích služeb a poskytování informací v globální počítačové síti v oblasti podnikání, informačních technologií, počítačů, řízení, přípravy pracovníků, strategie finančního plánování a investic; (42) rozhodčí řízení, zprostředkování a alternativní řešení sporů, pomocné služby při vedení soudního řízení a řešení sporů, konzultační a poradenské služby v oblasti informačních technologií, konzultační a poradenské služby v oblasti ochrany životního prostředí, zejména rozvojové a realizační postupy, kontrola kritérií pro účely plnění požadavků obsažených v zákonech, nařízeních a programech týkajících se ochrany životního prostředí, poskytování poradenských a konzultačních služeb a poskytování informací pomocí globální počítačové sítě v oblastech rozhodčího řízení, služeb zprostředkování a alternativního řešení sporů, pomocných služeb při vedení soudního řízení a sporů, konzultačních a poradenských služeb v oblasti informačních technologií a konzultačních a poradenských služeb v oblasti ochrany životního prostředí.

(511) 9, 16, 35, 36, 41, 42
(210) O-134317

(111) **221772**
(220) 14.07.1998
(151) 27.12.1999
(540)



(730) **Kabushiki Kaisha Yaskawa Denki**, 2-1, Kurosaki - Shiroishi, Yahatanishi - Ku, Kitakyushu - Shi, Fukuoka, JP
(740) KOREJZOVA LEGAL v.o.s., JUDr. Zdenka Korejzová, Korunní 810/104, Praha 10 - Vinohrady, 10100

(510) (9) samočinné vypínače, rozvaděče elektřiny, elektromagnetické cívky, elektrické přístroje pro komutaci, přepínače, elektrické konvertory, elektrická spojení, přístroje na zpracování dat, elektrické rozvodné desky, elektrické rozvodné krabice, elektrické rozvodné konzole, dynamometry, elektrické přístroje na řezání elektrickým obloukem, elektrické přístroje na svařování elektrickým obloukem, elektrická zařízení pro dálkové řízení průmyslových pracovních postupů, přístroje na elektrické svařování, magnetické kódovače, kmitoměry, tavné pojistky, vložky, přístroje pro vzájemný styk, fázová rozhraní pro počítače, elektrické konvertory, ionizační přístroje, s výjimkou těch, které jsou určeny pro úpravu vzduchu, ústrojí na vedení magnetické pásky pro počítače, monitory (počítačový hardware), monitory (počítačové programy), počítačové zaznamenané provozní postupy, přístroje pro dálkové řízení, elektrická zařízení pro dálkové řízení průmyslových pracovních postupů, panelové rozvaděče, elektrické rozvaděcí skříně, elektrické spínače, tachometry, elektrické transformátory, číslíkově řízené jednotky.

(511) 9
(210) O-134423

(111) **221810**
(220) 04.08.1998
(151) 27.12.1999
(540)



(730) **FAEE, s.r.o.**, Podnikatelská 539, Praha 9, Běchovice, 19011, CZ
(740) PATING, Ing. Strnad Václav, Rychtářská 375/31, Liberec 14, 46014
(510) (7) motory, mimo motory pro pozemní vozidla; (9) protipožární systémy pro ochranu majetku a osob, jejich příslušenství, komponenty a díly, zabezpečovací systémy pro ochranu majetku a osob, jejich příslušenství, komponenty a díly, signalizační, kontrolní, měřicí a regulační zařízení a přístroje, jejich příslušenství, komponenty a díly, transformátory, jejich příslušenství, komponenty a díly, elektrické dráty, elektrické vodiče, rozvaděče nízkého napětí, jejich příslušenství, komponenty a díly, zařízení a přístroje k ochraně před účinky atmosférické nebo statické elektřiny, jejich příslušenství, komponenty a díly, hasící přístroje; (35) akviziční,

marketingová, propagační, reklamní, informační a inzertní činnost, distribuce prospektů, katalogů a vzorků v rámci rozšiřování reklamních nebo inzertních materiálů, poskytování pomoci při řízení obchodního úseku podniku, zprostředkování obchodní činnosti a služeb; (37) instalace, montáž, údržba, cejchování, opravy, rekonstrukce a modernizace shora uvedených zařízení, přístrojů a jejich příslušenství; (41) pořádání a organizačně technické zabezpečení školení, kurzů, vzdělávacích, výchovných a odborných akcí, zprostředkování školení, kurzů, vzdělávacích, výchovných a odborných akcí, vydávání školících a učebních pomůcek a potřeb, knih, tiskovin, katalogů, prospektů; (42) revize, provádění technických měření, odborná technická pomoc a konzultace uvedených zařízení, přístrojů a jejich příslušenství, projektová činnost, vývoj.

(511) 7, 9, 36, 37, 41, 42
(210) O-135033

(111) **222272**
(220) 17.07.1998
(151) 24.01.2000
(540)



(730) **Ing. Tomáš Stejskal**, Lipůvka 371, Lipůvka, 67922, CZ
(740) Ing. Jiří Dohnal, Nedbalova 29, Brno, 62300

(510) (28) hry, hračky, tělocvičné a sportovní potřeby, rybářské potřeby, sportovní a tělocvičné nářadí, pro letní i zimní sport, jakož i pro sportovní hry; (35) inzertní, reklamní a propagační činnost, poskytování pomoci při provozu obchodu včetně zprostředkování obchodních a souvisejících obchodně personálních záležitostí, správa obchodních zájmů třetích osob, vypracování statistických přehledů, poradenství v oblasti organizace a ekonomiky podnikání, provádění aukcí a dražeb, marketing, průzkum a analýzy trhů, aranžérství, pronájem kancelářských strojů a zařízení, distribuce zboží k reklamním účelům, rozmnožování dokumentů, obstaravatelská a zprostředkovatelská činnost v této oblasti; (39) doprava, balení a skladování zboží, doprava v rámci služeb cestovní kanceláře, organizování cest, odtahování vozidel, přeprava osob a zboží motorovými vozidly, kolejovými vozidly, loděmi, letadly, uskladňování zboží, přeprava peněz a cenných předmětů, poskytování a zprostředkování cestovních služeb, zprostředkování dopravy, poskytování průvodcovských služeb, pořádání prohlídek obcí, pronájem vozidel, lodí, letadel, garáží, parkovišť a skladů, obstaravatelská a zprostředkovatelská činnost v této oblasti, zásilková služba; (41) činnost vyučovací výchovná, vzdělávací a zábavní včetně pořádání specializačních doškolovacích kurzů, symposií a konferencí, doprovodné výstavy, provozování pracovních diskusních a zájmového klubu, půjčování publikací, zejména knih, nakladatelská a vydavatelská činnost, půjčovní činnost v oblasti sportovního a tělocvičného nářadí, tělocvičných a sportovních potřeb, potřeb rybářských, hraček, her, plážového a koupacího zboží souvisejícího zejména s vodními sporty, pořádání kulturních zájmových, sportovních a zábavních soutěží, jakož i sportovní výcvik, zejména v oblasti lodních sportů, pořádání závodů plachetnic včetně námořní rallye, obstaravatelská a zprostředkovatelská činnost v této oblasti.

(511) 28, 35, 39, 41
(210) O-134503

(111) **222292**
(220) 25.09.1998
(151) 24.01.2000
(540)



(730) **KKS, spol. s r.o.**, Příluky 386, Zlín, 76001, CZ
(740) PROPATENT, Ing. Vlasta Sedláčková, Pod Pekařkou 1, Praha 4, 14700
(510) (35) zprostředkovatelská činnost v oblasti obchodu.
(511) 35
(210) O-135349

(111) **222654**
(220) 24.06.1998
(151) 28.02.2000
(540)

BROADWAY NAILS

(730) **Kiss Nail Products, Inc.**, 57 Seaview Blvd., Port Washington, NY, US
(740) Zeiner & Zeiner v.o.s., Mgr. Alexandr Vališ, advokát, Maiselova 38/15, Praha 1, 11000
(510) (3) výrobky pro péči o nehty, zejména umělé nehty a lepidla na umělé nehty, přípravky na odstranění lepidla, přípravky na ošetřování nehtů /přípravky na zpevnování a ochranu nehtů a přípravky na malování povrchu nehtů/, potřeby pro lakování nehtů, přípravky na zpevnování lepidel, úpravu a tvarování nehtů, potřeby pro modelování akrylových nehtů, obtisky, potřeby pro uměleckou úpravu nehtů.
(511) 3
(210) O-133864

(111) **223215**
(220) 11.08.1998
(151) 23.03.2000
(540)



(730) **Mastercard International Incorporated**, 2000 Purchase Street, Purchase, NY, US
(740) Čermák a spol., JUDr. Karel Čermák jr. Ph.D., LL.M., Elišky Peškové 735/15, Praha 5, 15000
(510) (9) magnetické zakódované karty a karty obsahující čip s integrovaným obvodem (elektronické karty), čtečky karet, počítačové programy

umožňující interakci elektronických karet s terminály a čtečkami, telekomunikační vybavení, zejména prodejní transakční terminály o počítačové programy pro přenos, zobrazování a ukládání informací o transakci, identifikačních a finančních informací pro použití ve finančnictví, bankovníctví a telekomunikačních službách; (36) finančnictví, zejména poskytování kreditních, debetních, platebních karet a služby k ukládání hodnot na elektronických peněženkách, služby předplacených telefonních karet, služby při poskytování hotovosti a služby při potvrzování transakcí a vypořádání transakcí.

(511) 9, 36
(210) O-135165

(111) **224413**
(220) 03.09.1998
(151) 23.05.2000
(540)

TITAN - METALPLAST

(730) **TITAN - METALPLAST s.r.o.**, Raisova 212, Tanvald, 46841, CZ
(740) Loskotová & partneři patentová a známková kancelář, Ing. Jarmila Loskotová, K Závětinám 727, Praha 5, 15500
(510) (7) obráběcí stroje pro zpracování plastů, např. strojní pily, soustruhy, frézy a obdobné, lisovací a vstříkovací stroje pro zpracování plastů; (8) nářadí a nástroje pro zpracování plastů, např. pily, nože, pilníky a obdobné nářadí a nástroje; (9) elektrické svařovací přístroje na plasty; (17) trubky, fitinky a potrubní armatury z plastických hmot, svařovací tyčinky z plastických hmot; (37) montáž a oprava plastových potrubních rozvodů; (42) technicko-poradenská činnost v oboru plastických hmot.
(511) 7, 8, 9, 17, 37, 42
(210) O-135688

(111) **224450**
(220) 12.11.1998
(151) 23.05.2000
(540)



(730) **České dráhy, a.s.**, Nábřeží L. Svobody 1222, Praha 1, 11015, CZ
(510) (16) periodické a neperiodické tiskoviny; (39) obstarávání a zprostředkování dopravy, zajišťování informací ohledně cesty nebo dopravy zboží, o tarifech a jízdních řádech, cestovní kancelář zajišťující přepravu; (42) cestovní kancelář zajišťující ubytování a stravování.
(511) 16, 39, 42
(210) O-137647

(111) 224451
(220) 12.11.1998
(151) 23.05.2000
(540)



(730) České dráhy, a.s., Nábřeží L. Svobody 1222, Praha 1, 11015, CZ
(510) (16) periodické a neperiodické tiskoviny; (39) obstarávání a zprostředkování dopravy, zajišťování informací ohledně cesty nebo dopravy zboží, o tarifech a jízdních řádech, cestovní kancelář zajišťující přepravu; (42) cestovní kancelář zajišťující ubytování a stravování.
(511) 16, 39, 42
(210) O-137648

(111) 224585
(220) 23.02.1999
(151) 23.05.2000
(540)



(730) BRNOMETAL, s.r.o., Čechyňská 367/25, Brno, Trnitá, 60200, CZ
(740) Ing. Dohnal Jiří, patentový zástupce, Nedbalova 29, Brno, 62300
(510) (6) obecné kovy v surovém a polozpracovaném stavu a jejich slitiny, kovové stavební materiály, kabely a kovové dráty neelektrické, zámečnické a klempířské výrobky kovové, kovové nádoby, nádrže a tanky stabilní všech velikostí na kapaliny a plyny, tlakové i beztlakové, kovové potrubní rozvody, kovové konstrukce, haly, kovové trubky, roury a hadice, řetězy, ocelové kuličky, hřebíky, šrouby a ostatní spojovací materiál kovový; (7) stroje s mechanickým pohonem, zejména pro zpracování druhotných surovin, obráběcí stroje, elektrické stroje točivé, stroje pro domácnost a vysavače elektrické, jejich součásti a příslušenství, včetně pro jízdní kola, jako například dynamy, obráběcí stroje, převodní nebo pohonné mechanismy, převodky čelní, šnekové, kuželové, planetové, harmonické i speciální, mechanické variátory, motory spadající do této třídy, spojky, ozubená kola, ozubená soukolí, hnací řemeny, hnací řetězy, nářadí a měřidla pro stroje, maznice, zemědělské nářadí; (9) výrobky a zařízení kontrolní, měřicí, řídicí a regulační techniky, rozvaděče nízkého napětí, elektrické přístroje, přístroje a zařízení pro záznam, zesilování, reprodukci a přenos písma, zvuku a obrazu, videorekordéry, videokamery, zvukové a zvukové obrazové nosiče, kancelářská technika, zejména počítače, jejich periferní vybavení včetně diskové jednotky pro uchování programu, diskové paměti, jednotky pro vnitřní řízení, počítačové programy na magnetických nosičích a ostatní příslušenství počítačů, databanky, faxové přístroje, kopírovací technika, telefonní přístroje, včetně v kombinaci se záznamníky, elektronické kalkulačky apod., elektrické cívky a držáky elektrických cívek, galvanické články, elektrické kolektory, elektrické kontaktní zařízení, elektrické ovládací, spínací a rozvodné desky, elektrické pojistky, elektrické

poplašné zvonky, elektrické přípojky, elektrické přístroje pro spouštění a/nebo ovládání strojů a motorů pomocí elektrických veličin, jako například proudy a/nebo napětí, elektrické přístroje pro odporové i obouokové svařování, elektrické spínače, elektrické transformátory, elektrické ukazovací přístroje, jako například elektroměry, elektrické přístroje na zjišťování závad, elektrické vedení, jakož i kabely elektrického vedení, elektrické vodiče, jakož i ohebné a světelné a elektrický izolovaný drát, elektrické výbojky, elektrody pro elektrické sváření, elektronky, diody, tranzistory, integrované elektronické obvody, jakož i s programovatelným prvkem, včetně mikročipů, elektrodynamické přístroje, elektrogalvanizační přístroje, elektrolyzery, elektromechanická zařízení pro domácnost určená k čištění, leštění, žehlení, vážení apod., přístroje k čištění zubů a dutiny ústní, elektrické žehličky, elektrické vysoušeče vlasů, hasicí přístroje, prodejní nebo hrací automaty uváděné v činnost vhozením mince, žetonu nebo vložením karty, monočlánky, alkalické články, akumulátory, speciální pouzdra pro zařízení, přístroje a nástroje, které jsou zařazeny do této třídy; (16) papír, lepenka, karton a výrobky z těchto materiálů, které nejsou zařazeny do jiných tříd, tiskoviny, časopisy, periodika, knihy, zboží knihařské, fotografie, psací potřeby, lepidla pro papírenství nebo domácnost, materiál pro umělce, štetce, psací stroje a kancelářské potřeby s výjimkou nábytku, učební a školní potřeby a pomůcky s výjimkou nábytku, plastické obaly, hrací karty, písmena pro tiskárny, štočky; (17) kaučuk, gutaperča, guma, asbest, slída, výrobky a polotovary z těchto materiálů, pokud nejsou obsaženy v jiných třídách, výrobky a polotovary z plastických hmot, jako například fólie, tabule, desky a tyče, jakož i spojovací prostředky rozebíratelného i nerozebíratelného spojení, těsnící materiály, upěvňovací a izolace tepelné, elektrické nebo zvukové, ohebné nekovové trubky a hadice; (35) inzertní, reklamní a propagační činnost, poskytování pomoci při provozu obchodu včetně zprostředkování obchodních a souvisejících obchodně personálních záležitostí, správa obchodních zájmů třetích osob, vypracování statistických přehledů, poradenství v oblasti organizace a ekonomiky podnikání, provádění aukcí a dražeb, zastavárenské a uschovatelské služby, marketing, průzkum a analýzy trhů, aranžérství, pronájem kancelářských strojů a zařízení, distribuce zboží k reklamním účelům, rozmnožování dokumentů; (40) zpracování a úprava materiálu, zejména druhotných surovin, vazba tiskovin, zejména knih, fyzikální a/nebo chemické zpracování a úprava kovů a plastických hmot, včetně obrábění, broušení, leštění, eloxování, emailování, galvanizace, fosfátování, chromování, zinkování, zámečnické práce spadající do této třídy; (42) projektová, konstrukční a inženýrská činnost v investiční výstavbě v oblasti stavebnictví, strojírenství a elektroniky, zejména v oblasti strojů a zařízení pro zpracování druhotných surovin a pro ekologická zařízení a stavby, poradenské služby v této oblasti, hostinské, restaurační, hotelové a jiné související služby pro hosty, včetně rezervace ubytování, zámečnické služby spadající do této třídy, inženýrsko-technická činnost v oblasti tvorby a poskytování software, technické poradenství a vypracování posudků, technické zabezpečení výstav a výstavních ploch, odborné poradenství, vztahující se k organizování výstav a veletrhů, zejména k jejich technickému zabezpečení, pořádání módních přehlídek, překladatelské služby, pátrání po osobách, pátrání v právních záležitostech, inženýrsko-technické a právní průzkumy v otázkách ochranných práv, pronájem zařízení pro zpracování dat, pronájem prodejních automatů, pronájem strojů a zařízení, spadající do této třídy, zejména pro zpracování druhotných surovin.

(511) 6, 7, 9, 16, 17, 35, 40, 42
(210) O-140312

(111) 224586
(220) 23.02.1999
(151) 23.05.2000
(540)

BRNOMETAL
All for Your Image

(730) BRNOMETAL, s.r.o., Čechyňská 367/25, Brno, Trnitá, 60200, CZ
(740) Ing. Dohnal Jiří, patentový zástupce, Nedbalova 29, Brno, 62300
(510) (6) obecné kovy v surovém a polozpracovaném stavu a jejich slitiny, kovové stavební materiály, kabely a kovové dráty neelektrické, zámečnické

a klempířské výrobky kovové, kovové nádoby, nádrže a tanky stabilní všech velikostí na kapaliny a plyny, tlakové i beztlakové, kovové potrubní rozvody, kovové konstrukce, haly, kovové trubky, roury a hadice, řetězy, ocelové kuličky, hřebíky, šrouby a ostatní spojovací materiál kovový; (7) stroje s mechanickým pohonem, zejména pro zpracování druhotných surovin, obráběcí stroje, elektrické stroje točivé, strojky pro domácnost a vysavače elektrické, jejich součásti a příslušenství, včetně pro jízdní kola, jako například dynamo, obráběcí stroje, převodní nebo pohonné mechanismy, převodky čelní, šnekové, kuželové, planetové, harmonické i speciální, mechanické variátory, motory spadající do této třídy, spojky, ozubená kola, ozubená soukolí, hnací řemeny, hnací řetězy, nářadí a měřidla pro stroje, maznice, zemědělské nářadí; (9) výrobky a zařízení kontrolní, měřicí, řídicí a regulační techniky, rozvaděče nízkého napětí, elektrické přístroje, přístroje a zařízení pro záznam, zesilování, reprodukci a přenos písma, zvuku a obrazu, videorekordéry, videokamery, zvukové a zvukově obrazové nosiče, kancelářská technika, zejména počítače, jejich periferní vybavení včetně diskové jednotky pro uchování programu, diskové paměti, jednotky pro vnitřní řízení, počítačové programy na magnetických nosičích a ostatní příslušenství počítačů, databanky, faxové přístroje, elektrická technika, telefonní přístroje, včetně v kombinaci se záznamníky, elektronické kalkulačky apod., elektrické cívky a držáky elektrických cívek, galvanické články, elektrické kolektory, elektrické kontaktní zařízení, elektrické ovládací, spínací a rozvodné desky, elektrické pojistky, elektrické poplašné zvonky, elektrické přípojky, elektrické přístroje pro spouštění a/nebo ovládání strojů a motorů pomocí elektrických veličin, jako například proudu a/nebo napětí, elektrické přístroje pro odporové i oboustranné svařování, elektrické spínače, elektrické transformátory, elektrické ukazovací přístroje, jako například elektroměry, elektrické přístroje na zjišťování závad, elektrické vedení, jakož i kabely elektrického vedení, elektrické vodiče, jakož i ohebné a světelné a elektricky izolovaný drát, elektrické výbojky, elektrody pro elektrické svařování, elektronky, diody, tranzistory, integrované elektronické obvody, jakož i s programovatelným prvkem, včetně mikročipů, elektrodynamické přístroje, elektrogalvanizační přístroje, elektrolyzery, elektromechanická zařízení pro domácnost určená k čištění, leštění, žehlení, vážení apod., přístroje k čištění zubů a dutiny ústní, elektrické žehličky, elektrické vysoušeče vlasů, hasicí přístroje, prodejní nebo hrací automaty uváděné v činnost vhozením mince, žetonu nebo vložením karty, monočlánky, alkalické články, akumulátory, speciální pouzdra pro zařízení, přístroje a nástroje, které jsou zařazeny do této třídy; (16) papír, lepenka, karton a výrobky z těchto materiálů, které nejsou zařazeny do jiných tříd, tiskoviny, časopisy, periodika, knihy, zboží knihářské, fotografie, psací potřeby, lepidla pro papírenství nebo domácnost, materiál pro umělce, štetce, psací stroje a kancelářské potřeby s výjimkou nábytku, učební a školní potřeby a pomůcky s výjimkou nábytku, plastické obaly, hrací karty, písma pro tiskárny, štočky; (17) kaučuk, gutaperča, guma, asbest, slída, výrobky a polotovary z těchto materiálů, pokud nejsou obsaženy v jiných třídách, výrobky a polotovary z plastických hmot, jako například fólie, tabule, desky a tyče, jakož i spojovací prostředky rozebíratelného i nerozebíratelného spojení, těsnicí materiály, ucpávky a izolace tepelné, elektrické nebo zvukové, ohebné nekovové trubky a hadice; (35) inzertní, reklamní a propagační činnost, poskytování pomoci při provozu obchodu včetně zprostředkování obchodních a souvisejících obchodně personálních záležitostí, správa obchodních zájmů třetích osob, vypracování statistických přehledů, poradenství v oblasti organizace a ekonomiky podnikání, provádění aukcí a dražeb, zastavárenské a uschovatelské služby, marketing, průzkum a analýzy trhů, aranžérství, pronájem kancelářských strojů a zařízení, distribuce zboží k reklamním účelům, rozmnožování dokumentů; (40) zpracování a úprava materiálu, zejména druhotných surovin, vazba tiskovin, zejména knih, fyzikální a/nebo chemické zpracování a úprava kovů a plastických hmot, včetně obrábění, broušení, leštění, eloxování, emailování, galvanizace, fosfátování, chromování, zinkování, zámečnické práce spadající do této třídy; (42) projektová, konstrukční a inženýrská činnost v investiční výstavbě v oblasti stavebnictví, strojírenství a elektroniky, zejména v oblasti strojů a zařízení pro zpracování druhotných surovin a pro ekologická zařízení a stavby, poradenské služby v této oblasti, hostinské, restaurační, hotelové a jiné související služby pro hosty, včetně rezervace ubytování, zámečnické služby spadající do této třídy, inženýrsko-technická činnost v oblasti tvorby a poskytování software, technické poradenství a vypracování posudků, technické zabezpečení výstav a výstavních ploch, odborné poradenství, vztahující se k organizování výstav a veletrhů, zejména k jejich technickému zabezpečení, pořádání módních přehlídek, překladatelské služby, pátrání po osobách, pátrání v právních záležitostech, inženýrsko-technické a právní průzkumy v otázkách ochranných práv, pronájem zařízení pro zpracování dat, pronájem prodejních automatů, pronájem strojů

a zařízení, spadající do této třídy, zejména pro zpracování druhotných surovin.

(511) 6, 7, 9, 16, 17, 35, 40, 42
(210) O-140313

(111) **224605**
(220) 01.03.1999
(151) 23.05.2000
(540)



**Českého
Hospodářství**

(730) **ABC Českého Hospodářství a.s.**, Šostakovičovo nám. 1515, Praha 5 - Stodůlky, 15500, CZ

(740) Dana Lukajová, patentový zástupce, Voršilská 10, Praha 1, 11000

(510) (9) databáze, informační produkty samy o sobě i v elektronických, datových, informačních a telekomunikačních sítích všeho druhu a na nosičích dat všeho druhu, související software a hardware, multimediální nebo informační katalogy, elektronické časopisy, elektronická periodika a knihy v elektronické podobě; (38) získávání zpráv a informací, šíření elektronických časopisů, informací, elektronických periodik a knih v elektronické podobě prostřednictvím počítačové sítě, zejména internetu; (42) tvorba www stránek, tvorba informačních databází.

(511) 9, 38, 42
(210) O-140502

(111) **224852**
(220) 08.07.1998
(151) 26.06.2000
(540)

PwC

(730) **PwC Business Trust**, 300 Madison Avenue, New York, NY, US

(740) Advokátní kancelář HOLEC, ZUSKA & Partneři, JUDr. Oldřich Trojan, Radlická 3185/1c, Praha 5, Smíchov, 15000

(510) (9) počítačové programy k použití v oblasti účetnictví, auditorské činnosti, řízení, podnikání, daní, duševního vlastnictví, finančního poradenství a pomoci při vedení soudních sporů; (16) publikace, zejména vzdělávací publikace, vytištěné lekce a přednášky, formuláře, pořadače na volné listy, dokumentace a návody k použití k počítačovým programům, informační bulletiny, zprávy a brožury ve všech oblastech podnikání, řízení informací, přípravy pracovníků, počítačů a programů; (35) účetní služby, auditorské služby, daňové konzultační a poradenské služby, konzultační a poradenské služby v oblasti slučování, spojování, koupě a rozdělování společností, konzultační a poradenské služby v oblasti řízení a podnikání, služby v oblasti průzkumu trhu, konzultační a poradenské služby týkající se personálního řízení, zejména postupů při zajišťování stejných příležitostí v zaměstnání, dávek zaměstnancům, trhu práce, vysílání na práci do zahraničí, rozvoje, organizace a realizace postupů a programů personálního

řízení pro jiné osoby, poskytování konzultačních a poradenských služeb a poskytování informací pomocí globální počítačové sítě v oblasti účetních služeb, auditorických služeb, daňových konzultačních a poradenských služeb, konzultačních a poradenských služeb v oblasti slučování, spojování, koupě a rozdělování společností, konzultačních a poradenských služeb v oblasti řízení a podnikání, služeb v oblasti průzkumu trhu a konzultačních a poradenských služeb týkajících se personálního řízení; (36) konzultační a poradenské služby v oblasti investičního bankovníctví, finanční konzultační a poradenské služby, konzultační a poradenské služby v oblasti pojistné matematických záležitostí, konzultační a poradenské služby v pojišťovnictví, služby finančního ocenění v oblasti obchodních společností, zásob, majetku, zařízení, vybavení, poskytování licencí, nemovitostí a duševního vlastnictví, služby oceňování nemovitostí, služby řízení rizik, poskytování konzultačních a poradenských služeb a poskytování informací pomocí globální počítačové sítě v oblasti konzultačních a poradenských služeb v investičním bankovníctví, finančních konzultačních a poradenských služeb, konzultačních a poradenských služeb v oblasti pojistné matematických záležitostí, konzultačních a poradenských služeb v pojišťovnictví, služeb finančního ocenění v oblasti obchodních společností, zásob, majetku, zařízení, vybavení, poskytování licencí, nemovitostí a duševního vlastnictví, služeb oceňování nemovitostí a služeb řízení rizik; (41) vzdělávací služby, zejména organizace výuky, seminářů, konferencí a praktických cvičení v oblasti podnikání, informačních technologií, počítačů, řízení, přípravy pracovníků, strategie finančního plánování a investic, poskytování vzdělávacích služeb a poskytování informací v globální počítačové síti v oblasti podnikání, informačních technologií, počítačů, řízení, přípravy pracovníků, strategie finančního plánování a investic; (42) rozhodčí řízení, zprostředkování a alternativní řešení sporů, pomocné služby při vedení soudního řízení a řešení sporů, konzultační a poradenské služby v oblasti informačních technologií, konzultační a poradenské služby v oblasti ochrany životního prostředí, zejména rozvojové a realizační postupy, kontrola kritérií pro účely plnění požadavků obsažených v zákonech, nařízeních a programech týkajících se ochrany životního prostředí, poskytování poradenských a konzultačních služeb a poskytování informací pomocí globální počítačové sítě v oblastech rozhodčího řízení, služeb zprostředkování a alternativního řešení sporů, pomocných služeb při vedení soudního řízení a sporů, konzultačních a poradenských služeb v oblasti informačních technologií a konzultačních a poradenských služeb v oblasti ochrany životního prostředí.

(511) 9, 16, 35, 36, 41, 42

(210) O-134315

(111) **225828**

(220) 11.06.1998

(151) 24.08.2000

(540)



(730) **Turner Entertainment Co.**, 4000 Warner Blvd., Burbank, CA, US

(740) Čermák Hořejš Matějka a spol., JUDr. Jan Matějka, advokát, Národní 32, Praha 1, 11000

(510) (3) osobní mýdla, pleťová mýdla, tekutá mýdla, pěnová mýdla na ruce, obličej a tělo, sprchové gely, gely do koupele, parfémy, kolínské vody, toaletní vody, parfémované pleťové a tělové vody /lotions/, zásypy, parfémové prášky, vonné oleje pro osobní použití, kosmetika, zejména obličejové pudry, kosmetická líčidla, make-up, laky na nehty, rtěnky, maskara, oční stíny, koupelové bublinky /tekuté mýdlo vytvářející bublinky ve styku s vodou/, vlasové šampóny, kondicionéry, laky, gely, pěny, přelivy, prostředky na čištění zubů, čisticí a bělicí přípravky pro použití v domácnosti a ku praní; (9) protisluneční štítky, počítačové hry společenského typu /používané výhradně s Tv/, hrací přístroje s video výstupem pro jednu osobu; (16) tiskárenské výrobky a papírenské zboží,

zejména knihy vykreslující postavy z animovaných, dobrodružných, komických a nebo dramatických děl, humoristické knihy, dětské knihy, časopisy vykreslující postavy z animovaných, dobrodružných, komických a nebo dramatických děl, omalovánky, knihy obsahující hry rozšiřující znalosti, hrací karty, dopisní papíry, obálky, zápisníky, diáře, poznámkové papíry, pohledy, obchodní papíry, litografie, pera, tužky, pouzdra na pera a tužky, gumy, pastelky, fixy, barevné tužky, malířské sady, křídla a školní tabule, obtisky, plakáty, fotografie, obaly na knihy, záložky do knih, kalendáře, dárkové balící papíry, papírové výrobky a dekorace, zejména papírové ubrusky, papírové podložky, papírové prostírání, krepové papíry, papírové kloboučky, pozvánky, papírové ubrusy, dekorativní ubrusky pod dorty, tištěné obtisky na výšivky nebo na látkové aplikace, tištěné vzory na kostýmy, kalhotové komplety, trička a trika; (21) keramické a kameninové zboží, zejména kávové hrnečky, misky, talíře, šálky a kalíšky na vejce, kávové servisy sestávající z šálků a podšálků, keramické talíře, kávové konvice /neelektrické/, soupravy na cukr a smetanu, dětské hrnečky, sklenice na pití, láhve na vodu, termosky, kuchyňské nádoby, keramické, skleněné a porcelánové figurky, stolní nádoby, zejména papírové šálky a talíře, servírovací nádoby, zejména servírovací nádoby na pečivo, lopatky na pečivo, stěrky a škrabky pro použití v kuchyni; (25) oděvy pro muže, ženy a děti, zejména košile, trička, trika, oblečení na jogging, kalhoty, džíny, šortky, vestičky, oblečení do deště, bryndáky /ne z papíru/, sukně, blůzy, šaty, šle, svetry, saka, kabáty, pršipláště, obleky do sněhu, kravaty, dlouhé dámské šaty, klobouky, čepice, pásky, šátky, pyžama, dámské prádlo, spodní prádlo, plavky, karnevalové kostýmy; (28) hračky, zejména akční figurky a příslušenství k nim, plyšové hračky, balónky, hračky do vany, vozidla jako hračky, panenky, létající disky, ruční elektronické hry, stolní hry, manipulační hry, společenské hry, hry na terč akčního typu, skládačky a hlavolamy, karnevalové masky, sportovní potřeby, zejména skateboardy, brusle, vodní stříkací hračky, míče - zejména míče na fotbal, baseball, košíkovou, rukavice na baseball, rekreační plavidla, zejména prkna pro surfing a plovací prkna pro rekreační využití, plovací ploutve, dětské zbraně, dětské nádoby na pečení a vaření, dětská sedátka (jako hračky pro panenky), vánoční ozdoby na stromček; (29) přípravek pro výrobu mléčných koktejlů, máslo z burských oříšků; (30) sušenky, snídaně, obilné výrobky, cukrovinkové ozdoby na dorty, žvýkačky, mražené cukrovinky, keksy, mražené jogurty, zmrzlina, preclíky, čaj; (32) nealkoholické nápoje, zejména šňávy, ovocné džusy, ovocné nápoje, ochucené ovocné nápoje, limonády, minerálky a sodovky, vody a nápoje pro sportovce; (33) ovocné punče.

(511) 3, 9, 16, 21, 25, 28, 29, 30, 32, 33

(210) O-133494

(111) **225829**

(220) 11.06.1998

(151) 24.08.2000

(540)



(730) **Turner Entertainment Co.**, 4000 Warner Blvd., Burbank, CA, US

(740) Čermák Hořejš Matějka a spol., JUDr. Jan Matějka, advokát, Národní 32, Praha 1, 11000

(510) (3) osobní mýdla, pleťová mýdla, tekutá mýdla, pěnová mýdla na ruce, obličej a tělo, sprchové gely, gely do koupele, parfémy, kolínské vody, toaletní vody, parfémované pleťové a tělové vody /lotions/, zásypy, parfémové prášky, vonné oleje pro osobní použití, kosmetika, zejména obličejové pudry, kosmetická líčidla, make-up, laky na nehty, rtěnky, maskara, oční stíny, koupelové bublinky /tekuté mýdlo vytvářející bublinky ve styku s vodou/, vlasové šampóny, kondicionéry, laky, gely, pěny, přelivy, prostředky na čištění zubů, čisticí a bělicí přípravky pro použití v domácnosti a ku praní; (9) protisluneční štítky, počítačové hry společenského typu /používané výhradně s Tv/, hrací přístroje s video

výstupem pro jednu osobu; (16) tiskárenské výrobky a papírenské zboží, zejména knihy vykreslující postavy z animovaných, dobrodružných, komických a nebo dramatických děl, humoristické knihy, dětské knihy, časopisy vykreslující postavy z animovaných, dobrodružných, komických a nebo dramatických děl, omalovánky, knihy obsahující hry rozšiřující znalosti, hrací karty, dopisní papíry, obálky, zápisníky, diáře, poznámkové papíry, pohledy, obchodní papíry, litografie, pera, tužky, pouzdra na pera a tužky, gummy, pastelky, fixy, barevné tužky, malířské sady, křídly a školní tabule, obtisky, plakáty, fotografie, obaly na knihy, záložky do knih, kalendáře, dárkové balicí papíry, papírové výrobky a dekorace, zejména papírové ubrousky, papírové podložky, papírové prostírání, krepové papíry, papírové kloboučky, pozvánky, papírové ubrusy, dekorativní ubrousky pod dory, tištěné obtisky na výšivky nebo na látkové aplikace, tištěné vzory na kostýmy, kalhotové komplety, trička a trika; (21) keramické a kameninové zboží, zejména kávové hrnečky, mísy, talíře, šálky a kalíšky na vejce, kávové servisy sestávající z šálků a podšálků, keramické talíře, kávové konvice /neelektrické/, soupravy na cukr a smetanu, dětské hrnečky, sklenice na pití, láhve na vodu, termosky, kuchyňské nádoby, keramické, skleněné a porcelánové figurky, stolní nádobí, zejména papírové šálky a talíře, servírovací nádobí, zejména servírovací nádobí na pečivo, lopatky na pečivo, stěrky a škrabky pro použití v kuchyni; (25) oděvy pro muže, ženy a děti, zejména košile, trička, trika, oblečení na jogging, kalhoty, džíny, šortky, vestičky, oblečení do deště, bryndáky /ne z papíru/, sukně, blůzy, šaty, šle, svetry, saka, kabáty, pršipláště, obleky do sněhu, kravaty, dlouhé dámské šaty, klobouky, čepice, pásky, šátky, pyžama, dámské prádlo, spodní prádlo, plavky, karnevalové kostýmy; (28) hračky, zejména akční figurky a příslušenství k nim, plyšové hračky, balónky, hračky do vany, vozidla jako hračky, panenky, létající disky, ruční elektronické hry, stolní hry, manipulační hry, společenské hry, hry na terč akčního typu, skládačky a hlavolamy, karnevalové masky, sportovní potřeby, zejména skateboardy, brusle, vodní stříkací hračky, míče - zejména míče na fotbal, baseball, košíkovou, rukavice na baseball, rekreační plavidla, zejména prkna pro surfing a plovací prkna pro rekreační využití, plovací ploutve, dětské zbraně, dětské nádobí na pečení a vaření, dětská sedátka (jako hračky pro panenky), vánoční ozdoby na stromček; (29) přípravek pro výrobu mléčných koktejlů, máslo z burských oříšků; (30) sušenky, snídaně obilné výrobky, cukrovinkové ozdoby na dory, žvýkačky, mražené cukrovinky, keksy, mražené jogurty, zmrzliny, preclíky, čaj; (32) nealkoholické nápoje, zejména šťávy, ovocné džusy, ovocné nápoje, ochucené ovocné nápoje, limonády, minerálky a sodovky, vody a nápoje pro sportovce; (33) ovocné punče.

(511) 3, 9, 16, 21, 25, 28, 29, 30, 32, 33
(210) O-133495

(111) **225830**
(220) 11.06.1998
(151) 24.08.2000
(540)



(730) **Turner Entertainment Co.**, 4000 Warner Blvd., Burbank, CA, US
(740) Čermák Hořejš Matějka a spol., JUDr. Jan Matějka, advokát, Národní 32, Praha 1, 11000
(510) (3) osobní mýdla, pleťová mýdla, tekutá mýdla, pěnová mýdla na ruce, obličej a tělo, sprchové gely, gely do koupele, parfémy, kolínské vody, toaletní vody, parfémované pleťové a tělové vody /lotions/, zášpy, parfémové prášky, vonné oleje pro osobní použití, kosmetika, zejména obličejové pudry, kosmetická ličidla, make-up, laky na nehty, rtěnky, maskara, oční stíny, koupelové bublinky /tekuté mýdlo vytvářející bublinky ve styku s vodou/, vlasové šampóny, kondicionéry, laky, gely, pěny, přelivy, prostředky na čištění zubů, čistící a bělicí přípravky pro použití v domácnosti a ku praní; (9) protisluneční štítky, počítačové hry

společenského typu /používané výhradně s Tv/, hrací přístroje s video výstupem pro jednu osobu; (16) tiskárenské výrobky a papírenské zboží, zejména knihy vykreslující postavy z animovaných, dobrodružných, komických a nebo dramatických děl, humoristické knihy, dětské knihy, časopisy vykreslující postavy z animovaných, dobrodružných, komických a nebo dramatických děl, omalovánky, knihy obsahující hry rozšiřující znalosti, hrací karty, dopisní papíry, obálky, zápisníky, diáře, poznámkové papíry, pohledy, obchodní papíry, litografie, pera, tužky, pouzdra na pera a tužky, gummy, pastelky, fixy, barevné tužky, malířské sady, křídly a školní tabule, obtisky, plakáty, fotografie, obaly na knihy, záložky do knih, kalendáře, dárkové balicí papíry, papírové výrobky a dekorace, zejména papírové ubrousky, papírové podložky, papírové prostírání, krepové papíry, papírové kloboučky, pozvánky, papírové ubrusy, dekorativní ubrousky pod dory, tištěné obtisky na výšivky nebo na látkové aplikace, tištěné vzory na kostýmy, kalhotové komplety, trička a trika; (21) keramické a kameninové zboží, zejména kávové hrnečky, mísy, talíře, šálky a kalíšky na vejce, kávové servisy sestávající z šálků a podšálků, keramické talíře, kávové konvice /neelektrické/, soupravy na cukr a smetanu, dětské hrnečky, sklenice na pití, láhve na vodu, termosky, kuchyňské nádoby, keramické, skleněné a porcelánové figurky, stolní nádobí, zejména papírové šálky a talíře, servírovací nádobí, zejména servírovací nádobí na pečivo, lopatky na pečivo, stěrky a škrabky pro použití v kuchyni; (25) oděvy pro muže, ženy a děti, zejména košile, trička, trika, oblečení na jogging, kalhoty, džíny, šortky, vestičky, oblečení do deště, bryndáky /ne z papíru/, sukně, blůzy, šaty, šle, svetry, saka, kabáty, pršipláště, obleky do sněhu, kravaty, dlouhé dámské šaty, klobouky, čepice, pásky, šátky, pyžama, dámské prádlo, spodní prádlo, plavky, karnevalové kostýmy; (28) hračky, zejména akční figurky a příslušenství k nim, plyšové hračky, balónky, hračky do vany, vozidla jako hračky, panenky, létající disky, ruční elektronické hry, stolní hry, manipulační hry, společenské hry, hry na terč akčního typu, skládačky a hlavolamy, karnevalové masky, sportovní potřeby, zejména skateboardy, brusle, vodní stříkací hračky, míče - zejména míče na fotbal, baseball, košíkovou, rukavice na baseball, rekreační plavidla, zejména prkna pro surfing a plovací prkna pro rekreační využití, plovací ploutve, dětské zbraně, dětské nádobí na pečení a vaření, dětská sedátka (jako hračky pro panenky), vánoční ozdoby na stromček; (29) přípravek pro výrobu mléčných koktejlů, máslo z burských oříšků; (30) sušenky, snídaně obilné výrobky, cukrovinkové ozdoby na dory, žvýkačky, mražené cukrovinky, keksy, mražené jogurty, zmrzliny, preclíky, čaj; (32) nealkoholické nápoje, zejména šťávy, ovocné džusy, ovocné nápoje, ochucené ovocné nápoje, limonády, minerálky a sodovky, vody a nápoje pro sportovce; (33) ovocné punče.

(511) 3, 9, 16, 21, 25, 28, 29, 30, 32, 33
(210) O-133496

(111) **225929**
(220) 22.12.1998
(151) 24.08.2000
(540)

TOYOLAC

(730) **TORAY KABUSHIKI KAISHA (TORAY INDUSTRIES, INC.)**, 2-1, 2-chome, Nihonbashi-Muromachi, Chuo-ku, Tokyo, JP
(740) Rott, Růžička a Guttman, patentová, známková a právní kancelář, JUDr. Rott Vladimír, Nad Štolou 12, Praha 7, 17000
(510) (1) nezpracované syntetické pryskyřice a plasty pro průmyslové účely.
(511) 1
(210) O-138763

(111) **226547**
(220) 24.09.1998
(151) 21.09.2000
(540)

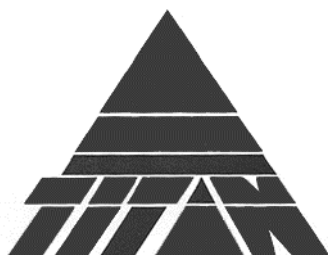

(730) **Ing. Tischer Petr**, Raisova 212, Tanvald, 46841, CZ
(740) Loskotová & partneři patentová a známková kancelář, Ing. Jarmila Loskotová, K Závětinám 727, Praha 5, 15500
(510) (17) trubky, fitinky, potrubí armatury a rozvody z plastických hmot; (42) technicko-poradenská činnost v oboru plastických hmot, technicko-poradenská činnost v oboru vodního a odpadového hospodářství.
(511) 17, 42
(210) O-136277

(111) **229202**
(220) 11.06.1999
(151) 27.12.2000
(540)



(730) **Miroslav Kalina**, Sluneční 703, Klášterec nad Ohří - Mířetice, 43151, CZ
(740) DANĚK & PARTNERS Advokátní a patentová kancelář, Ing. Dr. Vilém Daněk Ph.D., LL.M., patentový zástupce, Vinohradská 17, Praha 2, 12000
(510) (6) kovové dekorativní prvky, kovové konstrukce; (11) výroba světelné výzdoby a světelných dekorativních prvků; (37) elektromontážní práce; (40) svařování kovových konstrukcí.
(511) 6, 11, 37, 40
(210) O-143757

(111) **244645**
(220) 07.04.1999
(151) 24.06.2002
(540)



(730) **PETKA CZ, a.s.**, U Vlečky 592, Modřice, 66442, CZ
(740) Ing. Jiří Dohnal, Nedbalova 29, Brno, 62300
(510) (25) oděvy, obuv, kloboučnické zboží, zejména pro sportovní a rekreační účely; (35) inzertní, reklamní a propagační činnost, poskytování pomoci při provozu obchodu včetně zprostředkování obchodních a souvisejících obchodně personálních záležitostí, správa obchodních zájmů třetích osob, vypracování statistických přehledů, poradenství v oblasti organizace a ekonomiky podnikání, provádění aukcí a dražeb, zastavárenské a uchovatelské služby, marketing, průzkum a analýzy trhů, aranžérství, pronájem kancelářských strojů a zařízení, distribuce zboží k reklamním účelům, rozmnožování dokumentů; (42) projektová, konstrukční a inženýrská činnost v investiční výstavbě v oblasti stavebnictví, strojírenství a elektrotechniky, zejména v oblasti strojů a zařízení pro zpracování druhotných surovin a pro ekologická zařízení a stavby, poradenské služby v této oblasti, hostinské, restaurační, hotelové a jiné související služby pro hosty, včetně rezervace ubytování, zámečnické služby spadající do této třídy, inženýrsko-technická činnost v oblasti tvorby a poskytování software, technické poradenství a vypracování posudků, technické zabezpečení výstav a výstavních ploch, odborné poradenství, vztahující se k organizování výstav a veletrhů, zejména k jejich technickému zabezpečení, pořádání mých přehlídek, překladatelské služby, pátrání pro osobách, pátrání v právních záležitostech, inženýrsko-technické a právní průzkumy v otázkách ochranných práv, pronájem zařízení pro zpracování dat, pronájem prodejních automatů, pronájem strojů a zařízení, spadající do této třídy, zejména pro zpracování druhotných surovin.
(511) 25, 35, 42
(210) O-141632

(111) **257069**
(220) 07.04.1999
(151) 29.09.2003
(540)



(730) **PETKA CZ, a.s.**, U Vlečky 592, Modřice, 66442, CZ
(740) Ing. Jiří Dohnal, Nedbalova 29, Brno, 62300
(510) (25) oděvy, obuv, kloboučnické zboží, zejména pro sportovní a rekreační účely; (35) inzertní, reklamní a propagační činnost, poskytování pomoci při provozu obchodu včetně zprostředkování obchodních a souvisejících obchodně personálních záležitostí, správa obchodních zájmů třetích osob, vypracování statistických přehledů, poradenství v oblasti organizace a ekonomiky podnikání, provádění aukcí a dražeb, marketing, průzkum a analýzy trhů, aranžérství, pronájem kancelářských strojů a zařízení, distribuce zboží k reklamním účelům, rozmnožování dokumentů; (42) projektová, konstrukční a inženýrská činnost v investiční výstavbě v oblasti

stavebnictví, strojírenství a elektrotechniky, zejména v oblasti strojů a zařízení pro zpracování druhotných surovin a pro ekologická zařízení a stavby, hostinské, restaurační, hotelové a jiné související služby pro hosty, včetně rezervace ubytování, inženýrsko-technická činnost v oblasti tvorby a poskytování software, technické poradenství a vypracování posudků, technické zabezpečení výstav a výstavních ploch, odborné poradenství vztahující se k organizování výstav a veletrhů, zejména k jejich technickému zabezpečení, pořádání módních přehlídek jako informace o módě, překladatelské služby, pátrání po osobách, pátrání v právních záležitostech, inženýrsko-technické a právní průzkumy v otázkách ochranných práv, pronájem zařízení pro zpracování dat, pronájem prodejních automatů, pronájem strojů a zařízení ve třídě 42.

(511) 25, 35, 42
(210) O-141631

(111) **299296**
(220) 20.12.2007
(151) 22.07.2008
(540)



(591) Barevná
(730) **Veverka Jaroslav Ing., MBA**, Nad Vltavou 2167, Praha, Roztoky, 25263, CZ
(740) Kateřina Veverková, B. Roezla 629, Horoměřice, 25262
(510) (37) poradenská činnost v oblasti důlní techniky; (39) poradenská činnost v oblasti transportu s materiálem; (42) projekční činnost v oblasti důlní techniky, projekční činnost v oblasti transportu s materiálem.
(511) 37, 39, 42
(210) O-454813

(111) **300533**
(220) 20.03.2008
(151) 17.09.2008
(540)



(730) **CK ALEX, s.r.o.**, Přemyslovská 2845/43, Praha 3, Žižkov, 13000, CZ
(740) PatentCentrum Sedlák & Partners s.r.o., Husova 5, České Budějovice, 37001
(510) (39) provozování cestovní kanceláře, poradenská a konzultační činnost v cestovním ruchu, průvodcovská činnost v cestovním ruchu; (43) zajišťování stravování a ubytování, zejména v cestovním ruchu.
(511) 39, 43
(210) O-457490

(111) **301196**
(220) 12.06.2008
(151) 15.10.2008
(540)

TRANSIMETER

(730) **KTG, s.r.o.**, Horní Chaloupky 87/15, Praha 10, 10600, CZ
(510) (9) zkušební a simulační zařízení; (12) vozidla; (42) testování, měření a analýzy v rámci této třídy, příprava a vypracování technických návrhů.
(511) 9, 12, 42
(210) O-459939

(111) **301718**
(220) 12.06.2008
(151) 12.11.2008
(540)



(591) Barevná
(730) **Dřevoterm, s.r.o.**, Březová 60, Meziměstí, 54983, CZ
(740) PROPATENT, Ing. Vlasta Sedláčková, Pod Pekařkou 107/1, Praha 4, 14700
(510) (6) stínící výrobky, především markýzy, rolety a žaluzie v rámci této třídy, kovové markýzy, ochranné stříšky nad vchodem, kovové rolety, kovové žaluzie, kovové posuvné stěny, venkovní rolety nadokenní nebo předokenní, venkovní parapety, skříně na rolety; (16) stínící výrobky, především rolety a žaluzie v rámci této třídy, papírové rolety, žaluzie, markýzy, stěny, dveře; (19) stínící výrobky, především markýzy, rolety a žaluzie v rámci této třídy, především rolety a žaluzie, ochranné stříšky nad vchodem nekovové, venkovní rolety kromě kovových a textilních, nekovové žaluzie, posuvné stěny, pergoly, navíjecí rolety, skříně na rolety, výrobky ze dřeva v rámci této třídy; (20) stínící výrobky, především markýzy, rolety a žaluzie v rámci této třídy, například vnitřní rolety a žaluzie, okenní rolety a žaluzie, lamelové rolety a žaluzie, dřevěné rolety a žaluzie, pergoly; (22) stínící výrobky, především markýzy, rolety a žaluzie v rámci této třídy; (24) stínící textilní výrobky, především markýzy, rolety a žaluzie v rámci této třídy; (35) propagační, reklamní a inzertní činnost, reklamní materiály (aktualizace), rozšiřování a zaslání reklamních materiálů, především letáků, prospektů, katalogů, periodických a neperiodických publikací, tiskovin a různých vzorků, pronájem reklamní plochy, vydávání reklamních textů, rozhlasová a televizní reklama, venkovní reklama, organizace a pořádání výstav ke komerčním a reklamním účelům, prezentace uživatelů na stránkách World Wide Web v počítačové síti Internet, činnost organizačních a ekonomických poradců, obchodní průzkum, průzkum trhu, zprostředkovatelská činnost v oblasti obchodu s výrobky uvedenými ve třídě 6, 16, 19, 20, 22 a 24, tedy především výrobků spadající do oblasti stínící techniky a výrobků spadající do oblasti dřevin a služeb v oblasti zpracovatelsví dřevin a výrobků takto zpracovaných a vyrobených, marketingu, reklamy, inzerce, výstav s obchodním zaměřením, pomoc při řízení obchodní činnosti, služby a poradenství v obchodní činnosti, obchodní nebo podnikatelské informace, marketingové studie, organizační poradenství, zprostředkovávání obchodních kontaktů, provádění obchodních operací, komerční využití Internetu v oblastech komerčních internetových médií a vyhledávacích služeb, on-line inzerce; (40) zpracování dřeva a jeho úprava, zpracování dřeva na pile, výroba řeziva, truhlářské práce a dřevovýroba, tesařské práce, dřevoobrábění, povrchové úpravy dřeva, práce se dřevem, řezání, hoblování, vrtání, frézování, broušení, hlazení, impregnace, sušení, výroba na zakázku, výroba dřevěných paliv, především dřevěných briket.
(511) 6, 16, 19, 20, 22, 24, 35, 40
(210) O-459937

(111) **301745**
(220) 25.06.2008
(151) 12.11.2008
(540)

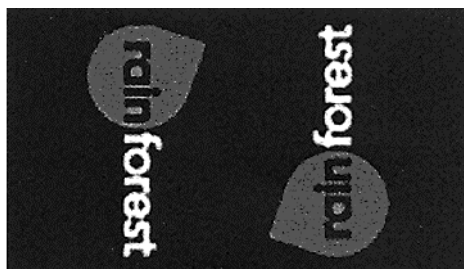

(730) **Rock Point a.s.**, Vrážská 1507, Praha 5 - Radotín, 15300, CZ
(740) LANGROVA, s.r.o., Skrétova 1011/48, Plzeň, Jižní Předměstí, 30100
(510) (18) batohy; (20) spací pytle na kempování; (22) stany; (24) spací pytle;
(25) obuv, oblečení; (28) sportovní potřeby - v rámci této třídy.
(511) 18, 20, 22, 24, 25, 28
(210) O-460250

(111) **302060**
(220) 29.07.2008
(151) 26.11.2008
(540)

PRIMAGLASS

(730) **Sweetondale CZ s.r.o.**, Nádražní 344/23, Praha 5 - Smíchov, 15000, CZ
(740) Mgr. Roman Fojtášek, advokát, Vinohradská 6, Praha 2, 12000
(510) (19) asfaltové střešní šindele.
(511) 19
(210) O-461150

(111) **302061**
(220) 29.07.2008
(151) 26.11.2008
(540)

PRIMABIT

(730) **Sweetondale CZ s.r.o.**, Nádražní 344/23, Praha 5 - Smíchov, 15000, CZ
(740) Mgr. Roman Fojtášek, advokát, Vinohradská 6, Praha 2, 12000
(510) (19) asfaltové hydroizolační pásy.
(511) 19
(210) O-461151

(111) **302156**
(220) 08.07.2008
(151) 02.12.2008
(540)



(591) Barevná
(730) **CARP, s.r.o.**, Brichtova 816/1, Praha 5, 15200, CZ
(740) Ing. Jarmila Strážnická, Ulička 110, Lukov, 76317
(510) (10) terapeutická zařízení emitující infračervené záření, terapeutická zařízení pro lokální působení infračerveného záření a lokální ohřev části

těla, teplovzdušná terapeutická zařízení; (11) zařízení emitující infračervené záření, zařízení pro infračervený ohřev.
(511) 10, 11
(210) O-460630

(111) **302249**
(220) 09.06.2008
(151) 09.12.2008
(540)



(591) Barevná
(730) **RAPOL s.r.o.**, Ke Škole 179, Jindřichův Hradec, Radouňka, 37701, CZ
(740) Ing. Radmila Baumová, nám. Republiky 75/2, Žďár nad Sázavou, Žďár nad Sázavou I, 59101
(510) (17) polotovary z plastických hmot, materiály na izolaci, izolační hmoty a fólie, tepelně izolační materiály; (19) stavební materiály nekovové, jako např. desky, fólie a tvarové prvky z umělých hmot, střešní krytiny, fólie a desky na značení cest, břehové fólie, obložení ve stavebnictví nekovové, materiály pro zateplovací systémy spadající do této třídy; (35) poskytování informací a poradenství v oboru prodeje umělých hmot pro stavebnictví, obchodní administrativa, služby velkoobchodního a maloobchodního prodeje umělých hmot pro stavebnictví, propagační činnost, reklamní činnost a marketing, zásilková služba prodeje umělých hmot pro stavebnictví přes Internet; (37) poradenská činnost v oblasti umělých hmot pro stavebnictví; (42) projektová a konstrukční činnost v oblasti umělých hmot pro stavebnictví, diagnostika a expertiza stavebních konstrukcí.
(511) 17, 19, 35, 37, 42
(210) O-459805

(111) **302258**
(220) 16.06.2008
(151) 09.12.2008
(540)

Starnet

(730) **STARNET, s.r.o.**, Žižkova 226/3, České Budějovice, 37001, CZ
(510) (38) poskytování telekomunikačních připojení ke globální počítačové síti, poskytování přístupu k databázím, pošta (elektronická); (42) hosting webových stránek.
(511) 38, 42
(210) O-459978

(111) **302518**
(220) 24.06.2008
(151) 22.12.2008
(540)



(730) **ANIMA CZ, s.r.o.**, Náchodská 2517/254, Praha 9 - Horní Počernice, 19300, CZ

(740) Chytilová & spol., patentová kancelář, s.r.o., Revoluční 725/11, Praha 1 - Staré Město, 11000

(510) (6) kovová pletiva pro chovatele, kovy a jejich slitiny a výrobky z nich v rámci této třídy, kovové stavební materiály včetně přepravitelných, kovové potřeby zámečnické a klempířské, kovové násady a rukojeti na nářadí, bedny na nářadí kovové prázdné, klíče, kovové nádoby na skladování a přepravu, typové a atypické zámečnické konstrukce, železářské výrobky a drobné kovové zboží, kupříkladu dráty, drátěné pletivo, kovová držadla, kovové kolejničky, kovové kolíky, kovové koše, kovová lana neelektrická, kovové barely, kovové potrubí a roury, kovové rošty, kovové lamely, výrobky z kovu, které nejsou obsaženy v jiných třídách, kovové slévárenské formy, kovové konstrukce, výtuhové profily z kovu, profilové konzole pro stavebnictví z kovu, ocelové profily válcované za studena, kovové vyztužovací materiály pro řemeny, kovové části fasád, kovová okna a dveře včetně hliníkových, kovové dveřní a okenní rámy, kovové části dveří a oken, dveřní a okenní kování, okenice kovové, okenní uzávěry a zarážky z kovu, vrata všech typů z kovu, rolety, markýzy a pohyblivé mřížky kovové, kovové součásti zimních zahrad, kovové konstrukce prosklených fasád, skleníkové a jiné kovové konstrukce, garážová a průmyslová sekční vrata z kovu, zámečnické výrobky všeho druhu, kovové brány, kovové závory, kovové stavební konstrukce, kovové ploty, kovové lešení, kovová okna, kovové markýzy, kovové a ocelové rolety a žaluzie, řetězy, kovové kabely a roury, hřebíky s hlavičkami i bez, šrouby, jiné kovové výrobky, které nejsou obsaženy v jiných třídách, ovládací zařízení pro vrata spadající do této třídy, okna kovová, rolety a mřížky kovové, obecné kovy v surovém a polozpracovaném stavu a jejich slitiny, kotvy, kovářské, ingoty z obecných kovů, ocel nezpracovaná nebo jako polotovary, ocelolitina, ocel na odlitky, ocelové konstrukce, ocelové pásy, roury a trubky, ocelový drát, ocelový plech, olovo (jako surovina nebo polotovar), stavební materiál z válcovaného a litého kovu; (31) potrava pro zvířata, zvířata domácí a hospodářská (živá), bílkoviny (proteiny) pro zvířata, stelivo pro domácí zvířata, krmiva suchá pro zvířata, moučka pro zvířata, přípravky posilující pro zvířata, nápoje pro domácí zvířata, potrava pro ptactvo, přísady do krmiv ne pro lékařské účely, krmné směsi a krmné doplňky pro exotické a divoké ptactvo, hlodavce, holuby, koně a další zvířata, čisté zrniny a další suroviny pro výrobu krmných směsí, psí suchary, sůl pro dobytek, šrot pro zvířata, sépie (kosti pro ptáky), pochoutky a odměny ke žvýkání pro zvířata, výživa pro domácí zvířata, živé rybářské návnady, živé ryby, sumýši, koryši a měkkýši živí, jikry rybí, řasy pro lidskou nebo živočišnou spotřebu (potravinu), arašidové pokruty pro zvířata, droždí pro dobytek, drůbež (živá zvířata), vápno do krmiv pro zvířata, píce, kroupy pro drůbež, drůbež na chov, přípravky na výkrm hospodářského zvířectva, lihovarnický odpad pro živočišnou spotřebu, moučka lněná (suché krmivo), moučka rybí pro zvířecí spotřebu, moučka rýžová jako krmivo, čerstvá zelenina jako je zelí červené i bílé, hlávkové i krouhané, cibule, čekanka salátová, hlávkové a listové saláty, okurky, pór, paprika (rostlina), rebarbora, reveň, réva vinná, řepa jedlá, třtina cukrová, tykev, brambory čerstvé, bylinky čerstvé polévkové jako koření, kopa, bobule-čerstvé ovoce, citróny, pomeranče, citrusové ovoce, olivy čerstvé, ořechy čerstvé, boby kakaové syrové, arašidy, čerstvé kolové oříšky (plody kolovnicku), čerstvé - mandle, sezam, kokosové skořápky, čerstvé kaštiny, čočka (čerstvá), fazole čerstvé, hrách čerstvý, houby čerstvé, lanýž čerstvé, chléb svatojánský (lusky rohovníku), chmel, kopřivy, rýže neopracovaná (natural), slad na výrobu piva a lihovin, kultura houbová na vysev (podhoubí), hrozny čerstvé, klíčky semen pro botanické účely, kořeny jedlé, zrní (obilniny), pískový papír pro domácí

vířata (stelivo), obilná zrna v nezpracovaném stavu, obilninové zbytkové produkty pro živočišnou spotřebu, kukuřice, ječmen, pšenice, oves setý, otruby, otruby jako krmná směs pro živočišnou spotřebu, seno, sláma (krmivo nebo podestýlka), živá zvířata, chovatelské a pěstitelské produkty jako jsou rostliny, rostlinná semena, sadba, sazenice, cibule květinové, dřevo surové, keře, křoví, kmeny stromů, kulatina dřevěná neodkorněná, korek surový, surová kůra, surové dřevo, borové šišky, květiny sušené na ozdobu, květiny živé, věnce a kytice z přírodních květin, přírodní trávníky, palmy, palmovníky, stromečky vánoční; (44) chov zvířat, testování krmných směsí v experimentálních chovech, odchov mláďat, upravování zvířat, péče o čistotu zvířat chovaných v domácnosti, veterinární pomoc, útluky, opatrování zvířat čipem, farmaceutické poradenství, ničení plevele, aromaterapeutické služby, fyzikální terapie, klinika a sanatoria (pro zvířata), služby krevní banky, léčení stromů, zahradnické služby, letecké a pozemní rozprašování hnojiv a jiných zemědělských chemických látek, lékařské služby, masáže, veřejné lázně pro hygienické účely, neurologie, oplodňování in vitro, služby optiků, ošetrovatelské služby, stomatologie, zdravotnická střediska, tetování, parní lázně, plastická chirurgie, služby porodní asistentky, pronájem zemědělských strojů a zařízení, pronájem zdravotnických zařízení, kadeřnické a kosmetické salóny pro zvířata, údržba trávníků.

(511) 6, 31, 44
(210) O-460236

(111) **302643**
(220) 07.07.2008
(151) 30.12.2008
(540)



(730) **ELKOV elektro a.s.**, Kšírova 701/255, Brno, Horní Heršpice, 61900, CZ
(740) Ing. Jiří Dohnal, Nedbalova 29, Brno, 62300

(510) (6) obecné kovy v surovém a polozpracovaném stavu a jejich slitiny, kovové stavební materiály, kabely a kovové dráty neelektrické, zámečnické a klempířské výrobky kovové, kovové nádoby, kovové nádrže a kovové tanky stabilní všech velikostí na kapaliny a plyny, tlakové i beztlakové, zásobníky kovové na sypné nebo vytékání schopné materiály, kovové potrubní rozvody, kovové konstrukce, haly (kovové konstrukce), kovové trubky a roury, kovové navijáky nemechanické pro navijení hadic, kovové hadice, řetězy v rámci této třídy, ocelové kuličky, hřebíky, šrouby a ostatní spojovací materiál kovový; (7) stroje s mechanickým pohonem, včetně pro zpracování druhotných surovin, obráběcí stroje, elektrické stroje točivé, lisovací, drtící a pěchovací stroje, vrtací stroje, zemní vrtací stroje, řezací stroje, jejich součásti a příslušenství, nádrže a tanky na kapaliny a plyny - součásti výrobních zařízení, tlaková průmyslová zařízení, čerpadla spadající do této třídy, čerpací stanice na kapaliny a plyny, zdvihací zařízení, jeřáby a jeřábové dráhy, manipulátory, dopravníky (stroje), zvedací mechanismy jako vrátky a navijáky, vysavače prachu elektrické, jejich součásti a příslušenství, převodní nebo pohonné mechanismy jiné než pro pozemní vozidla, převodovky čelní, šnekové, kuželové, planetové, harmonické i speciální, variátory (součást strojů), motory a pohony spadající do této třídy, ložiska (součást strojů), hřídele a spojky jiné než pro pozemní vozidla, ozubená kola a ozubená soukolí jiná než pro pozemní vozidla, hnací řemeny a hnací řetězy jiná než pro pozemní vozidla, nářadí a měřidla pro stroje, maznice (součást strojů); (8) ruční nářadí a nástroje pro obrábění, dělení, vrtání a další fyzikální zpracování dřeva, kovů a jiných obrobitebních materiálů, holicí strojky, související doplňkové součásti, příslušenství a náhradní díly; (9) elektrické přístroje pro indikaci a/nebo ovládní parametrů fyzikálních veličin okolního prostředí, zejména teploty, vlhkosti, tlaku, rychlosti a/nebo směru proudění dřeva, kovů a jiných obrobitebních materiálů, a/nebo parametrů elektrického a/nebo magnetického pole, elektrické přístroje pro analýzu vyšších harmonických parametrických fyzikálních

veličin elektrického a/nebo magnetického pole, přístroje a nástroje pro vedení, přepínání, přeměnu, akumulaci, regulaci nebo řízení elektrického proudu a/nebo napětí, rozvaděče nízkého napětí, přístroje a zařízení pro záznam, zesilování, reprodukci a přenos písma, zvuku a obrazu, videorekordéry, videokamery, software na magnetických nosičích, magnetické nebo optické nosiče zvukových a/nebo obrazových záznamů nahrané i nenahrané, videokazety nahrané i nenahrané, audiokazety nahrané i nenahrané, audiovizuální programy, audiovizuální díla, audiovizuální díla v digitální podobě, CD disky, videodiskety, audiodiskety, informace a záznamy v elektronické podobě, kancelářská technika, zejména počítače, jejich periferní vybavení včetně diskové jednotky pro uchování programu, diskové paměti, jednotky pro vnitřní řízení, počítačové programy na magnetických nosičích a ostatní příslušenství počítačů, databanky, faxové přístroje, kopírovací technika, telefonní přístroje, včetně v kombinaci se záznamníky, elektronické kalkulačky apod., související doplňkové zařízení, příslušenství a náhradní díly k výše uvedeným výrobkům, elektrické cívký a držáky elektrických cívek, galvanické články, elektrické kolektory, elektrické kontaktní zařízení, elektrické ovládací, spínací a rozvodné desky, elektrické pojistky, elektrické poplašné zvonky, elektrické přípojky, elektrické přístroje pro spouštění a/nebo ovládání strojů a motorů pomocí elektrických veličin, jako například proudu a/nebo napětí, elektrické přístroje pro odporové i obloukové svařování, elektrické spínače, elektrické transformátory, elektrické ukazovací přístroje, jako například elektroměry, elektrické přístroje na zjišťování závad, hasicí zařízení elektráren, elektrické vedení, jakož i kabely elektrického vedení, elektrické vodiče, jakož i ohebné a světelné a elektrický izolovaný drát, elektrické výbojky, elektrody pro elektrické sváření, elektronky (rádio), diody, tranzistory (elektrotechnika), integrované elektronické obvody, jakož i s programovatelným prvkem, včetně mikročipů, elektrodynamické přístroje, elektrogalvanizační přístroje, elektrolyzery, monočlánky, alkalické články, elektrické akumulátory, speciální pouzdra pro zařízení, přístroje a nástroje, které jsou zařazeny do této třídy; (11) zařízení pro osvětlování, topení, chlazení a sušení, zařízení pro větrání, zařízení pro rozvod a regulaci průtoku tekutin včetně vody, jejich součástí a příslušenství, kohoutky, filtry tlakové i beztlakové, ventily regulační, ventily termostatické, ventily vzduchové pro parní vytápěcí tělesa, sanitární zařízení, pece, chladicí vany pro pece, přístroje na chlazení vzduchu, regenerátory tepla, stroje a přístroje na čištění vzduchu, úpravny vod, plynové a elektrické kotle, chladicí komory, chladicí přístroje, zařízení a stroje, chladicí přístroje a zařízení na chlazení kapalin a/nebo plynů, včetně vody, jakož i nápojů, chladničky, mrazicí přístroje a zařízení, mrazničky, mrazicí boxy, odsávací zařízení, klimatizační zařízení, výčepní chladírenské zařízení, výčepní chladírenské pulty, ohříváče tekutin, ohříváče vody, zařízení pro ventilaci, doplňkové regulační zařízení, příslušenství a náhradní díly pro vytápěcí kotle, přístroje na čištění a filtraci vzduchu, regulačně bezpečnostní zařízení pro rozvod a regulaci průtoku tekutin, regulačně bezpečnostní zařízení pro rozvod vody, sušičky; (17) kaučuk, gutaperča, guma, azbest, slída, výrobky a polotovary z těchto materiálů, pokud nejsou obsaženy v jiných třídách, výrobky a polotovary z plastických hmot, jako například fólie, bloky, tabule a válce, jakož i spojovací prostředky rozzebíratelného i nerozzebíratelného spojení, těsnicí materiály, ucpávky a izolace tepelné, elektrické nebo zvukové, ohebné nekovové trubky a hadice, obalové (polštářové, vycpávkové) materiály z gumy či plastů pro transport zboží, jejich součástí a příslušenství; (37) stavebnictví, opravy, instalační služby, řízení staveb technologických celků, technický dozor pro montáže technologických celků, jakož i montážní, servisní a opravárenská činnost v souvisejících uvedených oborech, zámečnické práce spadající do této třídy - opravy, zprostředkovatelská a poradenská činnost v oblasti výše uvedených služeb; (42) projektová, konstrukční a inženýrská činnost v investiční výstavbě v oblasti stavebnictví, strojírenství a elektrotechniky, poradenské služby v této oblasti, inženýrsko-technická činnost v oblasti tvorby hardware a software, technické poradenství a vypracování posudků, spadající do této třídy, pronájem hardware, pronájem software, pronájem strojů a zařízení, spadající do této třídy, obstaravatelská, zprostředkovatelská a poradenská činnost v oblasti výše uvedených služeb tř. 42, pronájem zařízení pro zpracování dat.

(511) 6, 7, 8, 9, 11, 17, 37, 42
(210) O-460595

(111) **302898**
(220) 03.12.2007
(151) 13.01.2009
(540)

Rock Fashion

(730) **Melichar Robert**, Oldřichova 1/518, Praha 2, Nusle, 12800, CZ
(510) (18) kůže, imitace kůže, výrobky z těchto materiálů - v rámci této třídy, aktovky (kožená galanterie), batohy, imitace kůže, kabelky, kabelky (kožené-), klíčenky (kožená galanterie), kuffíky, mošny, náprsní tašky, pásky kožené, peněženky, pouzdra na navštívenky, karty, průkazy (peněženky), řemínky kožené, sportovní tašky, školní tašky (aktovky), tašky cestovní (kožená galanterie); (26) krajky a výšivky, stuhy a tkaničky, knoflíčky, háčky a očka, poutka - galanterie, brože (jako oděvní doplňky), cedulky na prádlo, čelenky do vlasů, čepice s otvory pro prameny vlasů (kadeřnická pomůcka), etikety na prádlo a oděvy, knoflíky, květiny umělé, lemy, monogramy (značky na prádlo), oděvy (uzávěry, spony-), odznaky, ne z drahých kovů, ozdoby (výšivky), ozdoby textilních výrobků (nažehlovací-), paruky, přezky, přezky na opasky, spony, tkaničky do bot, umělé vlasy, vlasové ozdoby, výšivky, záplaty nažehlovací, značení pro prádlo a oděvy, značky na prádlo.
(511) 18, 26
(210) O-454250

(111) **302966**
(220) 28.07.2008
(151) 13.01.2009
(540)

Smille

(730) **SMILLE DENTAL CLINIC s.r.o.**, Štefánikova 203/23, Praha 5, 15000, CZ
(740) Václav Müller, patentový zástupce, Filipova 2016, Praha 4, 14800
(510) (44) zubní estetika.
(511) 44
(210) O-461109

(111) **303225**
(220) 06.07.2008
(151) 28.01.2009
(540)

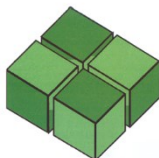

YAMACO Software

(591) Barevná
(730) **Janeček Karel Ing. YAMACO Software, Prostějovičky 79, Plumlov, 79803, CZ**
(510) (9) software; (41) vyučování, vzdělávání; (42) aktualizace počítačových programů, instalace počítačových programů, počítačové programování, převod dat a počítačových programů, tvorba software (počítačových programů).
(511) 9, 41, 42
(210) O-460563

(111) **303459**
(220) 17.06.2008
(151) 05.02.2009
(540)



(730) **NOEL-PLUS CV spol. s r.o., Dukelská 5637, Chomutov, 43001, CZ**
(740) **BOHEMIA PATENT, Ing. Jana Vandělková, Vodičkova 791/41, Praha 1 - Nové Město, 11000**
(510) (9) elektrické přístroje, ovládací pulty a panely, počítačové sítě, elektronická zabezpečovací zařízení, elektronická ovládní vstupních a garážových vrat, světelná reklama a reklamní přístroje; (11) průmyslové a veřejné osvětlení, elektrické vytápění, zejména podlahové systémy; (37) montáž, oprava a údržba rozvodů instalace bytové, průmyslové, ve zdravotnických zařízeních, v bankách a peněžních ústavech apod., montáž neonových a jiných světelných reklam, ovládacích pultů a panelů, dodávka, montáž a rekonstrukce průmyslového a veřejného osvětlení, dodávka a montáž počítačových sítí, zabezpečovacího zařízení, elektrických pohonů a ovládní vstupních a garážových vrat, dodávka a montáž veškerých druhů elektrického vytápění, včetně podlahových systémů, opravy a převíjení elektrických strojů, opravy transformátorů, tlumivek, reaktorů, elektromagnetů a cívek, svářeček, ponorných a průtokových čerpadel apod; (42) projektové dokumentace, kupř. v následujících aplikacích: přípojky elektrické energie, bytové a průmyslové rozvody, zabezpečovací systémy, počítačové sítě, telefonní sítě, podlahové vytápění, bytové a průmyslové vytápění apod., automatizace a optimalizace řídicích procesů, dodávka řídicích systémů pro průmyslové využití, architektonické studie, tvorba návrhu a realizace interiérů, vibrodiagnostika, termovizní měření, kabelová diagnostika.
(511) 9, 11, 37, 42
(210) O-460037

(111) **303492**
(220) 11.08.2008
(151) 05.02.2009
(540)

ALVAO

(730) **ALVAO s.r.o., Hlohová 1455/10, Žďár nad Sázavou, Žďár nad Sázavou 5, 59101, CZ**
(740) **Ing. Radmila Baumová, nám. Republiky 75/2, Žďár nad Sázavou, Žďár nad Sázavou 1, 59101**
(510) (9) data, databáze a jiné informační produkty na magnetických, elektronických a optických nosičích, související software a hardware, nosiče dat všeho druhu spadající do tř. 9, elektronické a datové sítě, multimediální aplikace, 3D animace, multimediální informační katalogy, software pro počítače, modulární aplikační softwarový systém, zejména informační a správní systém pro evidenci počítačů a správu software, programové vybavení pro informační technologie a pro komunikaci, programové vybavení umožňující elektronické obchodování, nahraný software na CD a DVD discích a magnetických médiích, systémy informačních technologií zařazené do tř. 9, systémy výpočetní, komunikační a informační techniky zařazené ve tř. 9, vše v rámci této třídy; (35) vydávání tiskovin a elektronických publikací obchodního a reklamního charakteru; (41) lektorská, školicí a vzdělávací činnost, pořádání odborných kurzů a školení, informační služby v oblasti vzdělávání; (42) tvorba počítačového software - programování počítačů, zhotovování software všeho druhu na zakázku, software a informačních technologií, návrhy a aktualizace programového vybavení, údržba programového vybavení, technické studie v oblasti počítačů a programového vybavení, pronájem programového vybavení a počítačů, programování internetových databázových systémů a internetových aplikací, programování multimediálních aplikací, vytváření a modelování 3D animací, tvorba interaktivních a grafických programů, tvorba multimediálních dokumentů, prezentací, aplikací, katalogů, konstrukce WWW prezentací, tvorba informačních databází poradenství a konzultace v oblasti výpočetní techniky, projektová a zkušební činnost, průmyslový design, počítačová grafika, vše v rámci této třídy.
(511) 9, 35, 41, 42
(210) O-461420

(111) **303636**
(220) 14.04.2008
(151) 11.02.2009
(540)



(730) **APEX MEDICAL CORP., No. 9, Min Sheng Street, Tu-Cheng, Taipei Country 236 R.O.C., TW**
(740) **ROTT, RŮŽIČKA & GUTTMANN Patentová, známková a advokátní kancelář, JUDr. Vladimír Rott, Nad Štolou 12, Praha 7, 17000**
(510) (10) nafukovací matrace pro lékařské účely, nafukovací podušky pro lékařské účely, lůžka (hydrostatická vodní) pro lékařské účely, lůžka speciálně vyrobená pro lékařské účely, odsávací inhalátory, sfýgmomanometry - přístroje na měření krevního tlaku, spirometry pro lékařské přístroje, stříkací zařízení pro lékařské účely, teploměry pro lékařské účely, mlhové rozprašovače pro respirační terapii, přístroje CPAP - trvalý přetlak v dýchacích cestách (pro respirační terapii), elektrické stimulatory pro nervy, pokožku a svaly, elektrické monitory krevního tlaku, lékařské přístroje pro extrahování kyslíku z atmosféry, měřiče glukózy v krvi, měřící přístroje oximetry.
(511) 10
(210) O-458157

(111) **304381**
(220) 07.10.2008
(151) 11.03.2009
(540)



(730) **DAMEDIS, s.r.o.**, Křenová 89/19, Brno, Trnitá, 60200, CZ
(740) Patentová a známková kancelář, Ing. Jaromír Příklad, Včelín 1161, Hulín, 76824
(510) (2) tiskové barvy a tuše, tonerové náplně pro tiskárny a kopírovací stroje, tonery, plnicí sady pro tisk, barvy pro tisk, tonerové kazety pro laserové tiskárny a cartridge pro inkoustové tiskárny; (9) příslušenství počítačových tiskáren, tiskové hlavy; (16) papírenské zboží, zejména papír pro tiskárny a faxy všech druhů, papír řezaný, skládaný a v rolích, určený pro tisk, papírenské kancelářské zboží, papírové a plastové fólie, určené pro tisk, faxové filmy, inkousty, tuše, fotopapíry; (35) maloobchodní a velkoobchodní prodej a zprostředkovatelské služby v oblasti nákupu a prodeje výrobků uvedených ve třídě 2, 9 a 16, reklamní, inzertní a propagační činnost, internetový obchod s výrobky ve třídě 2, 9 a 16; (37) renovace a recyklace kazet, tonerů a náplní všeho druhu, zejména pro tiskárny, kopírky, faxy a psací stroje v rámci této třídy.
(511) 2, 9, 16, 35, 37
(210) O-462847

(111) **304502**
(220) 13.11.2008
(151) 11.03.2009
(540)



(730) **City Realex, a.s.**, Tenisová 954/16, Praha 10, 10200, CZ
(740) PROPATENT, Ing. Vlasta Sedláčková, Pod Pekařkou 1, Praha 4, 14700
(510) (3) kosmetika; (5) hygienické a dezinfekční přípravky; (10) elektrické přístroje k erotickým účelům, zejména masážní vibrační strojky, elektrické vakuové pumpy, vibrátory; (20) elektrické nafukovací panny; (25) prádlo, oděvy, klobouky; (28) hry, hračky, sportovní nářadí; (29) potravinové doplňky na živočišné bázi; (30) potravinové doplňky na rostlinné bázi, cukrovinky; (35) pomoc při obchodních činnostech, zprostředkování obchodní činnosti pro výrobky ve výše uvedených třídách; (39) zasilatelská služba; (41) vydavatelská služba.
(511) 3, 5, 10, 20, 25, 28, 29, 30, 35, 39, 41
(210) O-463753

(111) **304503**
(220) 13.11.2008
(151) 11.03.2009
(540)



(730) **City Realex, a.s.**, Tenisová 954/16, Praha 10, 10200, CZ
(740) PROPATENT, Ing. Vlasta Sedláčková, Pod Pekařkou 1, Praha 4, 14700
(510) (3) kosmetika; (5) hygienické a dezinfekční přípravky; (10) elektrické přístroje k erotickým účelům, zejména masážní vibrační strojky, elektrické vakuové pumpy, vibrátory; (20) elektrické nafukovací panny; (25) prádlo, oděvy, klobouky; (28) hry, hračky, sportovní nářadí; (29) potravinové doplňky na živočišné bázi; (30) potravinové doplňky na rostlinné bázi, cukrovinky; (35) pomoc při obchodních činnostech, zprostředkování obchodní činnosti pro výrobky ve výše uvedených třídách; (39) zasilatelská služba; (41) vydavatelská služba.
(511) 3, 5, 10, 20, 25, 28, 29, 30, 35, 39, 41
(210) O-463754

(111) **304921**
(220) 02.12.2008
(151) 01.04.2009
(540)



**ZDRAVOTNÍ
POJIŠŤOVNA
MINISTERSTVA
VNITRA ČR**

(730) **Zdravotní pojišťovna ministerstva vnitra České republiky**, Vinohradská 2577/178, Praha 3, Vinohrady, 13000, CZ
(510) (16) bulletin pro pojištěnce, tiskoviny, informační letáky a plakáty, kalendáře, psací potřeby a různé propagační předměty - v rámci této třídy; (36) poskytování veřejného zdravotního pojištění pojištěncům, kteří jsou u ní zaregistrováni, zprostředkování smluvního zdravotního pojištění a připojištění přesahujícího rámec potřebné zdravotní péče; (41) vedení klubu pojištěnců v rámci zdravotní pojišťovny, preventivní programy, programy na podporu zdravého životního stylu a předcházení úrazům, pořádání vzdělávacích kurzů v oblasti zdravotnictví, podpora kulturních a sportovních akcí a soutěží, pořádání ozdravných pobytů - vše v rámci této třídy; (44) půjčování zdravotnických prostředků pojištěncům na základě indikace ošetřujícího lékaře, odborné poradenské služby v oblasti zdravotní péče a lůžkové péče.
(511) 16, 36, 41, 44
(210) O-464201

(111) **304922**
(220) 02.12.2008
(151) 01.04.2009
(540)



- (730) **Zdravotní pojišťovna ministerstva vnitra České republiky**,
Vinohradská 2577/178, Praha 3, Vinohrady, 13000, CZ
- (510) (16) bulletin pro pojištěnce, tiskoviny, informační letáky a plakáty, kalendáře, psací potřeby a různé propagační předměty - v rámci této třídy; (36) poskytování veřejného zdravotního pojištění pojištěncům, kteří jsou u ní zaregistrováni, zprostředkování smluvního zdravotního pojištění a připojištění přesahujícího rámec potřebné zdravotní péče; (41) vedení klubu pojištěnců v rámci zdravotní pojišťovny, preventivní programy, programy na podporu zdravého životního stylu a předcházení úrazům, pořádání vzdělávacích kurzů v oblasti zdravotnictví, podpora kulturních a sportovních akcí a soutěží, pořádání ozdravných pobytů - vše v rámci této třídy; (44) půjčování zdravotnických prostředků pojištěncům na základě indikace ošetřujícího lékaře, odborné poradenské služby v oblasti zdravotní péče a lázeňské péče.
- (511) 16, 36, 41, 44
(210) O-464202

(111) **304923**
(220) 02.12.2008
(151) 01.04.2009
(540)



- (730) **Zdravotní pojišťovna ministerstva vnitra České republiky**,
Vinohradská 2577/178, Praha 3, Vinohrady, 13000, CZ
- (510) (16) bulletin pro pojištěnce, tiskoviny, informační letáky a plakáty, kalendáře, psací potřeby a různé propagační předměty - v rámci této třídy; (36) poskytování veřejného zdravotního pojištění pojištěncům, kteří jsou u ní zaregistrováni, zprostředkování smluvního zdravotního pojištění a připojištění přesahujícího rámec potřebné zdravotní péče; (41) vedení klubu pojištěnců v rámci zdravotní pojišťovny, preventivní programy, programy na podporu zdravého životního stylu a předcházení úrazům, pořádání vzdělávacích kurzů v oblasti zdravotnictví, podpora kulturních a sportovních akcí a soutěží, pořádání ozdravných pobytů - vše v rámci této třídy; (44) půjčování zdravotnických prostředků pojištěncům na základě indikace ošetřujícího lékaře, odborné poradenské služby v oblasti zdravotní péče a lázeňské péče.
- (511) 16, 36, 41, 44
(210) O-464203

(111) **304924**
(220) 02.12.2008
(151) 01.04.2009
(540)



- (730) **Zdravotní pojišťovna ministerstva vnitra České republiky**,
Vinohradská 2577/178, Praha 3, Vinohrady, 13000, CZ
- (510) (16) bulletin pro pojištěnce, tiskoviny, informační letáky a plakáty, kalendáře, psací potřeby a různé propagační předměty - v rámci této třídy; (36) poskytování veřejného zdravotního pojištění pojištěncům, kteří jsou u ní zaregistrováni, zprostředkování smluvního zdravotního pojištění a připojištění přesahujícího rámec potřebné zdravotní péče; (41) vedení klubu pojištěnců v rámci zdravotní pojišťovny, preventivní programy, programy na podporu zdravého životního stylu a předcházení úrazům, pořádání vzdělávacích kurzů v oblasti zdravotnictví, podpora kulturních a sportovních akcí a soutěží, pořádání ozdravných pobytů - vše v rámci této třídy; (44) půjčování zdravotnických prostředků pojištěncům na základě indikace ošetřujícího lékaře, odborné poradenské služby v oblasti zdravotní péče a lázeňské péče.
- (511) 16, 36, 41, 44
(210) O-464204

(111) **304925**
(220) 02.12.2008
(151) 01.04.2009
(540)



- (730) **Zdravotní pojišťovna ministerstva vnitra České republiky**,
Vinohradská 2577/178, Praha 3, Vinohrady, 13000, CZ
- (510) (16) bulletin pro pojištěnce, tiskoviny, informační letáky a plakáty, kalendáře, psací potřeby a různé propagační předměty - v rámci této třídy; (36) poskytování veřejného zdravotního pojištění pojištěncům, kteří jsou u ní zaregistrováni, zprostředkování smluvního zdravotního pojištění a připojištění přesahujícího rámec potřebné zdravotní péče; (41) vedení klubu pojištěnců v rámci zdravotní pojišťovny, preventivní programy, programy na podporu zdravého životního stylu a předcházení úrazům, pořádání vzdělávacích kurzů v oblasti zdravotnictví, podpora kulturních a sportovních akcí a soutěží, pořádání ozdravných pobytů - vše v rámci této třídy; (44) půjčování zdravotnických prostředků pojištěncům na základě indikace ošetřujícího lékaře, odborné poradenské služby v oblasti zdravotní péče a lázeňské péče.
- (511) 16, 36, 41, 44
(210) O-464205

(111) **305462**
(220) 01.07.2008
(151) 20.05.2009
(540)

**AUTO ROKU KLUBU
MOTORISTICKÝCH NOVINÁŘŮ**

(730) **Klub motoristických novinářů**, Senovážné náměstí 978/23, Praha, Nové Město, 11000, CZ
(740) SCHULMANN & STACHOVÁ, advokátní kancelář, JUDr. František Schulmann, Valentinská 92/3, Praha 1, 11000
(510) (35) propagační činnost, reklama, pomoc při řízení obchodní činnosti, obchodní administrativní, kancelářské práce; (38) komunikace, spoje, služby, které spočívají v rozšiřování rádiových a televizních programů; (41) výchova, vzdělávání, sportovní a kulturní aktivity, zábava.
(511) 35, 38, 41
(210) O-460444

(111) **305889**
(220) 07.01.2009
(151) 10.06.2009
(540)



(730) **Tyller Milan RNDr.**, Voleč 119, p. Lázně Bohdaneč, 53341, CZ
Dobrovolný Pavel, Zahrádka 23, Náměstí nad Oslavou, 67571, CZ
(740) prof. JUDr. Jan Kříž CSc., advokát, Rybná 678/9, Praha 1, Staré Město, 11000
(510) (44) šlechtění a chov zvířat.
(511) 44
(210) O-464893

(111) **306355**
(220) 16.07.2008
(151) 08.07.2009
(540)



(591) Barevná
(730) **PhDr. Vlasta Svobodová, CSc. MgA.**, Šumavská 36, Brno, 60200, CZ
(510) (9) fotografické snímky - pozitivy, exponované kinofilmy, elektronické publikace s možností stažení; (16) knihy, knížky brožované, časopisy; (38) agentura tisková, elektronické nástěnky, elektronická pošta, přenos zpráv a obrazových publikací pomocí počítače.
(511) 9, 16, 38
(210) O-460813

(111) **306652**
(220) 21.11.2008
(151) 22.07.2009
(540)

HOOTERS

(730) **HI Limited Partnership**, 1815 The Exchange, Atlanta, GA, US
(740) PATENTSERVIS Praha a.s., Na Podkovce 281/10, Praha 4, Podolí, 14700
(510) (16) tiskoviny, tištěné publikace, kalendáře, plakáty, fotografie, časopisy obecného zájmu; (25) oblečení, zvláště čelenky a potní pásky, košile, kalhoty, spodky, trenýrky, dámské kalhotky, saka, bundy, krátké kabátky, ponožky, krátké kalhoty, bryndáčky (ne z papíru), pokrývky hlavy, zvláště klobouky, barety, čepice s kšiltem, sluneční kšilty; (30) chlebové a pečivové směsi, chlebové příměsi, posypové směsi a omáčky; (43) restaurační služby,
bary (služby).
(511) 16, 25, 30, 43
(210) O-463951

(111) **306948**
(220) 07.07.2008
(151) 05.08.2009
(540)



(730) **ELKOV elektro a.s.**, Kšírova 701/255, Brno, Horní Heršpice, 61900, CZ
(740) Ing. Jiří Dohnal, Nedbalova 29, Brno, 62300
(510) (6) obecné kovy v surovém a polozpracovaném stavu a jejich slitiny, kovové stavební materiály, kabely a kovové dráty neelektrické, zámečnické a klempířské výrobky kovové, kovové nádoby, kovové nádrže a kovové tanky stabilní všech velikostí na kapaliny a plyny, tlakové i beztlakové, zásobníky kovové na sypné nebo vytékání schopné materiály, kovové potrubní rozvody, kovové konstrukce, haly (kovové konstrukce), kovové trubky a roury, kovové navijáky nemechanické pro navijení hadic, kovové hadice, řetězy v rámci této třídy, ocelové kuličky, hřebíky, šrouby a ostatní spojovací materiál kovový; (7) stroje s mechanickým pohonem, včetně pro zpracování druhotných surovin, obráběcí stroje, elektrické stroje točivé, lisovací, drticí a pýchovací stroje, vrtací stroje, zemní vrtací stroje, řezací stroje, jejich součásti a příslušenství, nádrže a tanky na kapaliny a plyny - součásti výrobních zařízení, tlaková průmyslová zařízení, čerpadla spadající do této třídy, čerpací stanice na kapaliny a plyny, zdvihací zařízení, jeřáby a jeřábové dráhy, manipulátory, dopravníky (stroje), zvedací mechanismy jako vrátky a navijáky, vysavače prachu elektrické, jejich součásti a příslušenství, převodní nebo pohonné mechanismy jiné než pro pozemní vozidla, převodovky čelní, šnekové, kuželové, planetové, harmonické i speciální, variátory (součást strojů), motory a pohony spadající do této třídy, ložiska (součást strojů), hřídele a spojky jiné než pro pozemní vozidla, ozubená kola a ozubená soukolí jiná než pro pozemní vozidla, hnací řemeny a hnací řetězy jiná než pro pozemní vozidla, nářadí a měřidla pro stroje, maznice (součást strojů); (8) ruční nářadí a nástroje pro obrábění, dělení, vrtání a další fyzikální zpracování dřeva, kovů a jiných obrobitebných materiálů, holicí strojky, související doplňkové součásti, příslušenství a náhradní díly; (9) elektrické přístroje pro indikaci a/nebo ovládání parametrů fyzikálních veličin okolního prostředí, zejména teploty, vlhkosti, tlaku, rychlosti a/nebo směru proudění okolního tekutinového prostředí, a/nebo parametrů elektrického a/nebo magnetického pole, elektrické přístroje pro analýzu vyšších harmonických parametrických fyzikálních veličin elektrického a/nebo magnetického pole, přístroje a nástroje pro vedení, přepínání, přeměnu, akumulaci, regulaci nebo řízení elektrického proudu a/nebo napětí, rozvaděče nízkého napětí, přístroje a zařízení pro záznam, zesilování, reprodukci a přenos písma, zvuku a obrazu, videorekordéry, videokamery, software na magnetických nosičích, magnetické nebo optické nosiče zvukových a/nebo obrazových záznamů nahrané i nenahrané, videokazety nahrané i nenahrané, audiokazety nahrané

i nenahrané, audiovizuální programy, audiovizuální díla, audiovizuální díla v digitální podobě, CD disky, videodiskety, audiodiskety, informace a záznamy v elektronické podobě, kancelářská technika, zejména počítače, jejich periferní vybavení včetně diskové jednotky pro uchování programu, diskové paměti, jednotky pro vnitřní řízení, počítačové programy na magnetických nosičích a ostatní příslušenství počítačů, databanky, faxové přístroje, kopírovací technika, telefonní přístroje, včetně v kombinaci se záznamníky, elektronické kalkulačky apod., související doplňkové zařízení, příslušenství a náhradní díly k výše uvedeným výrobkům, elektrické cívky a držáky elektrických cívek, galvanické články, elektrické kolektory, elektrické kontaktní zařízení, elektrické ovládací, spínací a rozvodné desky, elektrické pojistky, elektrické poplašné zvonky, elektrické přípojky, elektrické přístroje pro spouštění a/nebo ovládání strojů a motorů pomocí elektrických veličin, jako například proudu a/nebo napětí, elektrické přístroje pro odporové i obloukové svařování, elektrické spínače, elektrické transformátory, elektrické ukazovací přístroje, jako například elektroměry, elektrické přístroje na zjišťování závad, hasicí zařízení elektráren, elektrické vedení, jakož i kabely elektrického vedení, elektrické vodiče, jakož i ohebné a světelné a elektrický izolovaný drát, elektrické výbojky, elektrody pro elektrické sváření, elektronky (rádio), diody, tranzistory (elektrotechnika), integrované elektronické obvody, jakož i s programovatelným prvkem, včetně mikročipů, elektrodynamické přístroje, elektrogalvanizační přístroje, elektrolyzery, monočlánky, alkalické články, elektrické akumulátory, speciální pouzdra pro zařízení, přístroje a nástroje, které jsou zařazeny do této třídy; (11) zařízení pro osvětlování, topení, chlazení a sušení, zařízení pro větrání, zařízení pro rozvod a regulaci průtoku tekutin včetně vody, jejich součástí a příslušenství, kohoutky, filtry tlakové i beztlakové, ventily regulační, ventily termostatické, ventily vzduchové pro parní vytápěcí tělesa, sanitární zařízení, pece, chladicí vany pro pece, přístroje na chlazení vzduchu, regenerátory tepla, stroje a přístroje na čištění vzduchu, úpravny vod, plynové a elektrické kotle, chladicí komory, chladicí přístroje, zařízení a stroje, chladicí přístroje a zařízení na chlazení kapalin a/nebo plynů, včetně vody, jakož i nápojů, chladničky, mrazicí přístroje a zařízení, mrazničky, mrazicí boxy, odsávací zařízení, klimatizační zařízení, výčepní chladírenské zařízení, výčepní chladírenské pulty, ohřivače tekutin, ohřivače vody, zařízení pro ventilaci, doplňkové regulační zařízení, příslušenství a náhradní díly pro vytápěcí kotle, přístroje na čištění a filtraci vzduchu, regulačně bezpečnostní zařízení pro rozvod a regulaci průtoku tekutin, regulačně bezpečnostní zařízení pro rozvod vody, sušičky; (17) kaučuk, gutaperča, guma, azbest, slída, výrobky a polotovary z těchto materiálů, pokud nejsou obsaženy v jiných třídách, výrobky a polotovary z plastických hmot, jako například fólie, bloky, tabule a válce, jakož i spojovací prostředky rozebíratelného i nerozebíratelného spojení, těsnicí materiály, ucpávky a izolace tepelné, elektrické nebo zvukové, ohebné nekovové trubky a hadice, obalové (polštářové, vycpávkové) materiály z gumy či plastů pro transport zboží, jejich součástí a příslušenství; (37) stavebnictví, opravy, instalační služby, řízení staveb technologických celků, technický dozor pro montáže technologických celků, jakož i montážní, servisní a opravárenská činnost v souvisejících uvedených oborech, zámečnické práce spadající do této třídy - opravy, zprostředkovatelská a poradenská činnost v oblasti výše uvedených služeb; (42) projektová, konstrukční a inženýrská činnost v investiční výstavbě v oblasti stavebnictví, strojírenství a elektrotechniky, poradenské služby v této oblasti, inženýrsko-technická činnost v oblasti tvorby hardware a software, technické poradenství a vypracování posudků, spadající do této třídy, pronájem hardware, pronájem software, pronájem strojů a zařízení, spadající do této třídy, obstaravatelská, zprostředkovatelská a poradenská činnost v oblasti výše uvedených služeb tř. 42, pronájem zařízení pro zpracování dat.

(511) 6, 7, 8, 9, 11, 17, 37, 42
(210) O-460596

(111) **307260**
(220) 02.03.2009
(151) 19.08.2009
(540)



(730) **Falge Josef Ing.**, Jagellonská 19, Praha 3, 13000, CZ
(740) JUDr. Alan Korbel, Nám. 14. října 3, Praha 5, 15000
(510) (33) alkoholické nápoje; (36) pronájem budov, bytových a nebytových prostor; (37) stavebnictví a opravy staveb; (39) doprava a skladování; (41) výchovná a zábavní činnost.
(511) 33, 36, 37, 39, 41
(210) O-466219

(111) **307509**
(220) 14.04.2009
(151) 02.09.2009
(540)

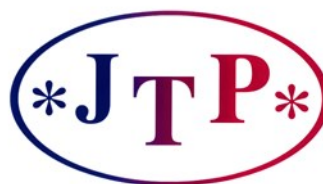

(591) Barevná
(730) **Jednota tlumočnicků a překladatelů**, Senovážné náměstí 23, Praha 1, 11000, CZ
(510) (16) papír, lepenka a výrobky z těchto materiálů, které nejsou zařazeny do jiných tříd, tiskárenské výrobky, potřeby pro knižní vazby, fotografie, papírenské zboží, materiál pro umělce, štětce, psací stroje a kancelářské potřeby (vyjímaje nábytek), učební a vyučovací pomůcky s výjimkou přístrojů, plastické obaly (nezařazené do jiných tříd), tiskařské typy, štočky; (35) propagační činnost, reklama, pomoc při řízení obchodní činnosti, obchodní administrativa, kancelářské práce; (41) výchova, vzdělávání, zábava, sportovní a kulturní aktivity.
(511) 16, 35, 41
(210) O-467242

(111) **308021**
(220) 27.04.2009
(151) 29.09.2009
(540)



(730) **Smithery a.s.**, Uralská 10/634, Praha 6, 16000, CZ
(740) Ing. Jiří Střelák, Šumberova 42, Praha 6, 16200
(510) (35) činnost ekonomických a organizačních poradců, služby a poradenství v oblasti managementu, řízení firmy, obchodní strategie, obchodní správa podnikatelských subjektů/fírem a obchodních podílů ve firmách, marketingová, reklamní a inzertní činnost, průzkumy trhu, administrativní služby, daňové a účetní služby a poradenství, personální služby a technologiemi, elektronickými médii - nosiči dat, telekomunikační a kancelářskou techniku, audio-video techniku, vzdělávací a prezentační techniku a pomůckami, učebnicemi a tiskovinami všeho druhu, školními a psacími potřebami, reklamními předměty, oděvy a obuví, sportovními potřebami, hračkami a hrami a potřebami pro domácnost, pořádání komerčních a reklamních veletrhů a výstav; (36) správa a pronájem nemovitého majetku - pozemků a budov, realitní činnost, investiční činnosti, kapitálové investice, developerská činnost; (41) provozování sportovních a tělovýchovných zařízení všeho druhu, provoz zábavních zařízení, provoz sportovních center, provoz sportovních klubů, trenérské služby, drezúra zvířat, trénování zvířat, školící, vzdělávací a lektorské činnosti, pořádání komerčních a reklamních seminářů, provoz školících a vzdělávacích zařízení, sportovní výuka, trenérská a instruktorská činnost v oblasti sportu, pořádání sportovních, kulturních, společenských a zábavních akcí, pořádání kongresů a seminářů, pořádání sportovních závodů, zprostředkování v oblasti sportu, pronájem sportovních potřeb v rámci této třídy, půjčování a pronájem filmů/hudby - zvukových a zvukově obrazových záznamů a audio-vizuální techniky, vydavatelství/publikování v oblasti sportu, kultury a zábavy, elektronické publikování, umělecká a zábavní produkce; (42) tvorba počítačového software - programování počítačů, zhotovování software všeho druhu na zakázku, výzkum, vývoj a projektování software, počítačové systémové analýzy, regenerace a správa počítačových dat, programátorský servis - instalační a servisní služby v oblasti počítačového software, testování, aktualizace a kopírování software, antivirová správa software, pronájem počítačového software, informačních technologií a počítačové techniky, poradenství a konzultace v oblasti počítačové techniky, software a informačních technologií, provoz elektronických internetových portálů se zaměřením na výpočetní techniku, informační technologie a software, tvorba a správa webových (internetových) stránek, webhosting, počítačová grafika, grafický a průmyslový design; (43) služby ubytovací - provoz hotelů, penzionů, hostelů, motelů a jiných ubytovacích zařízení, rezervace ubytování, služby hostinské - provoz restaurací, kaváren, motorestů, vináren, barů, cukráren, zařízení rychlého stravování a samoobslužných stravovacích zařízení, poskytování informací o ubytování a stravování, cateringové služby - zásobování potravinami, pořádání hostin a rautů; (44) chov plemenných zvířat a využití jejich genetického materiálu, chov hospodářských zvířat k tahu a chov sportovních a dostihových koní, chov hospodářských a jiných zvířat či živočichů za účelem získávání a výroby živočišných produktů, chov ryb či jiných vodních živočichů, rybářství, péče o zvířata, zprostředkování v oblasti chovu zvířat, ošetrovatelské a opatrovnícké služby, terapeutické služby, masážní služby, služby relaxační/regenerační - sauna, lázně, lázeňské služby, sanatoria, zkrášlovací služby pro osoby i zvířata, salóny krásy a kadeřnické služby, zprostředkování zdravotnických a veterinárních služeb, zemědělské, zahradnické a lesní činnosti - chmelařství, ovocnářství, vinohradnictví, vinařství, pěstování zeleniny, hub,

okrasných rostlin, léčivých a aromatických rostlin, rostlin pro technické užití, zahradnické služby, úpravy zeleně, pěstování osiv a sadby, školkařských výpěstků a genetického materiálu rostlin.

(511) 35, 36, 41, 42, 43, 44
(210) O-467605

(111) **308042**
(220) 11.05.2009
(151) 29.09.2009
(540)



(730) **NetDirect s.r.o.**, Varenská 2723/51, Ostrava, Moravská Ostrava, 70200, CZ
(740) PROPATENT, Ing. Vlasta Sedláčková, Pod Pekařkou 107/1, Praha 4, 14700
(510) (9) elektronické publikace (s možností stažení), počítačové programy s možností stažení, počítačové programy (nahrané); (35) vyhledávání dat v počítačových souborech (pro třetí osoby), prezentace výrobků v komunikačních médiích pro účely maloobchodu, reklamní činnost a marketing, administrativní zpracování nákupních objednávek, obchodní nebo podnikatelský průzkum, překlad informací do počítačové databáze, systemizace informací do počítačových databází, reklama on-line, spotřebitelská poradna (komerční informace a rady pro spotřebitele), reklamní texty (psaní, vydávání, publikování, zveřejňování), vedení kartoték v počítači, předvádění zboží, zpracování textů a jiné služby internetového obchodu spadající do této třídy; (42) tvorba internetových aplikací, grafický design, hosting webových stránek, pronájem webových serverů, instalace počítačových programů, obnova počítačových dat, pronájem počítačů, regenerace počítačových dat, tvorba software, aktualizace počítačových programů, kopírování počítačových programů, počítačové systémové analýzy, tvorba počítačových systémů, poradenské služby v oblasti počítačového hardware, poradenské služby v oblasti počítačových programů, údržba počítačových programů, pronájem počítačového software, přenos dat nebo dokumentů z fyzických nosičů na elektronické nosiče, převod (konverze) dat počítačových programů (ne fyzický), tvorba a správa webových stránek, umístění webových stránek, služby v oblasti ochrany proti počítačovým virům.
(511) 9, 35, 42
(210) O-467851

(111) **308160**
(220) 27.04.2009
(151) 06.10.2009
(540)



(730) **Plus4U a.s.**, V Kapslovně 2767/2, Praha 3, 13000, CZ
(740) Ing. Jiří Střelák, Šumberova 42, Praha 6, 16200
(510) (9) přístroje pro zpracování informací, počítače, počítačové programy (software), elektronické počítačové informační, komunikační a řídicí systémy a technologie, nosiče dat v elektronické podobě a zvukově-obrazové záznamy magnetické nebo v elektronické podobě, elektronické nosiče dat se vzdělávací nebo výukovou tematikou, dále s tematikou programování nebo software, výpočetní technikou a informačními nebo komunikačními technologiemi, příslušenství k výpočetní technice spadající do této třídy - modemy, servery, mikroprocesory, čipy, počítačové tiskárny, monitory, čtečky a snímáči elektronické přístroje pro identifikaci zboží nebo osob, elektronické nebo magnetické platební produkty - platební karty, elektronické nebo magnetické identifikační karty, elektronické klíče nebo kódy, přístroje telekomunikační techniky, satelitní technika, zařízení pro vysílání, kódování a dekódování signálů nebo informací, přístroje pro záznam, převod a reprodukci zvuku nebo obrazu, audio-video přístroje, elektrosoučástky všeho druhu, baterie a akumulátory, elektrické vodiče - kabely všeho druhu, přístroje pro měření a regulaci, vážení, kontrolu a signalizaci, přístroje optické, filmové, fotografické, vědecké aparáty a přístroje, přístroje pro vedení, výrobu, přepínání, přeměnu, akumulaci, regulaci nebo řízení elektrického proudu, ochranné pomůcky uvedené v této třídě; (35) činnost ekonomických a organizačních poradců, služby a poradenství v oblasti managementu, řízení firmy, obchodní strategie, obchodní správa podnikatelských subjektů (firem) a obchodních podílů ve firmách, marketingová, reklamní a inzertní činnost, průzkumy trhu, administrativní služby, daňové a účetní služby a poradenství, personální služby a poradenství, automatizované zpracování dat, správa obchodních dat, zprostředkování v oblasti obchodu s výpočetní technikou a počítačovým příslušenstvím, počítačovými programy, počítačovými informačními, komunikačními a řídicími systémy a technologiemi, elektronickými médii - nosiči dat, telekomunikační a kancelářskou technikou, audio-video technikou, vzdělávací a prezentační technikou a pomůckami, učebnicemi a tiskovinami všeho druhu, školními a psacími potřebami, reklamními předměty, oděvy a obuví, sportovními potřebami, hračkami a hrami a potřebami pro domácnost, pořádání komerčních a reklamních seminářů, veletrhů a výstav; (36) správa nemovitého majetku, služby realitního rázu, činnost investiční, kapitálové investice, správa movitého majetku, finanční poradenství a makléřství, finanční převody, poskytování informací finančního rázu, leasingové služby, zejména v oblasti výpočetní techniky a software, studijní stipendia; (38) spojové a telekomunikační služby, poskytování telekomunikačních připojení k počítačovým sítím, počítačová komunikace - elektronický přenos dat a informací, elektronická pošta, dálkové telekonference, telefonické služby přes počítačové sítě, vysílací služby, pronájem telekomunikační techniky a zařízení pro přenos dat a informací, zajištění provozu elektronických obchodů (internetových e-shopů), provoz elektronických internetových portálů se zaměřením na výpočetní techniku, informační technologie a software; (41) provoz vzdělávacího zařízení - vysoké školy, školící a vzdělávací činnost, lektorská činnost, výuka, pořádání školení a kurzů, jazykových a rekvalifikačních kurzů, manažerské kurzy, vydavatelská a nakladatelská činnost, elektronické publikování, provoz elektronického internetového vzdělávacího portálu, kooperace v oblasti zajištění studia v zahraničí, studijní programy, pronájem vzdělávacích a kulturních zařízení, pořádání vzdělávacích a kulturních seminářů, veletrhů a výstav, pořádání a organizování kulturních, společenských, zábavních nebo sportovních akcí, agenturní činnost a informační služby v oblasti vzdělávání, zprostředkování v oblasti vzdělávání, pronájem zvukových a zvukově-obrazových záznamů, umělecká, filmová a hudební produkce; (42) tvorba počítačového software - programování počítačů, zhotovování software všeho druhu na zakázku, výzkum, vývoj a projektování software, počítačové systémové analýzy, regenerace a správa počítačových dat, programátorský servis - instalační a servisní služby v oblasti počítačového software, testování, aktualizace a kopírování software, anitivirusová správa software, pronájem počítačového software, informačních technologií a počítačové techniky, poradenství a konzultace v oblasti počítačové techniky, software a informačních technologií, tvorba a správa webových (internetových) stránek, webhosting, počítačová grafika, grafický a průmyslový design.

pronájem audiovizuální, umělecké a světelné techniky, umělecká, filmová a hudební produkce; (42) tvorba počítačového software - programování počítačů, zhotovování software všeho druhu na zakázku, výzkum, vývoj a projektování software, počítačové systémové analýzy, regenerace a správa počítačových dat, programátorský servis - instalační a servisní služby v oblasti počítačového software, testování, aktualizace a kopírování software, anitivirusová správa software, pronájem počítačového software, informačních technologií a počítačové techniky, poradenství a konzultace v oblasti počítačové techniky, software a informačních technologií, tvorba a správa webových (internetových) stránek, webhosting, počítačová grafika, grafický a průmyslový design.

(511) 9, 35, 36, 38, 41, 42
(210) O-467601

(111) **308161**
(220) 27.04.2009
(151) 06.10.2009
(540)

REDMONSTER

(730) **Plus4U a.s.**, V Kapslovně 2767/2, Praha 3, 13000, CZ
(740) Ing. Jiří Střelák, Šumberova 42, Praha 6, 16200
(510) (35) činnost ekonomických a organizačních poradců, služby a poradenství v oblasti managementu, řízení firmy, obchodní strategie, obchodní správa podnikatelských subjektů nebo firem a obchodních podílů ve firmách, marketingová, reklamní a inzertní činnost, průzkumy trhu, administrativní služby, daňové a účetní služby a poradenství, personální služby a poradenství, automatizované zpracování dat, správa obchodních dat, elektronický prodej, maloobchod i velkoobchod s výpočetní technikou a počítačovým příslušenstvím, počítačovými programy, počítačovými informačními a řídicími systémy a technologiemi, elektronickými médii - nosiči dat, telekomunikační a kancelářskou technikou, audio-video technikou, vzdělávací a prezentační technikou a pomůckami, učebnicemi a tiskovinami všeho druhu, školními a psacími potřebami, reklamními předměty, kosmetikou, nářadím, oděvy, textiliemi a obuví, sportovními potřebami, hračkami a hrami a potřebami pro domácnost a kuchyň, pořádání komerčních a reklamních seminářů, veletrhů a výstav; (38) spojové a telekomunikační služby, poskytování telekomunikačních připojení k počítačovým sítím, počítačová komunikace - elektronický přenos dat a informací, elektronická pošta, dálkové telekonference, telefonické služby přes počítačové sítě, vysílací služby, pronájem telekomunikačních přístrojů a zařízení pro přenos dat a informací, zajištění provozu elektronických obchodů (internetových e-shopů), provoz elektronických internetových portálů se zaměřením na výpočetní techniku, informační technologie a software; (41) provoz vzdělávacího zařízení - vysoké školy, školící a vzdělávací činnost, školení a vzdělávání v oblasti počítačového software a výpočetní techniky, lektorská činnost, výuka, pořádání školení a kurzů, jazykových a rekvalifikačních kurzů, manažerské kurzy, vydavatelská a nakladatelská činnost, provoz elektronického internetového vzdělávacího portálu, kooperace v oblasti zajištění studia v zahraničí, studijní programy, pronájem vzdělávacích a kulturních zařízení, pořádání vzdělávacích a kulturních seminářů, veletrhů a výstav, pořádání a organizování kulturních, společenských, zábavních nebo sportovních akcí, agenturní činnost a informační služby v oblasti vzdělávání, zprostředkování v oblasti vzdělávání, pronájem zvukových a zvukově-obrazových záznamů, umělecká, filmová a hudební produkce; (42) tvorba počítačového software - programování počítačů, zhotovování software všeho druhu na zakázku, výzkum, vývoj a projektování software, počítačové systémové analýzy, regenerace a správa počítačových dat, programátorský servis - instalační a servisní služby v oblasti počítačového software, testování, aktualizace a kopírování software, anitivirusová správa software, pronájem počítačového software, informačních technologií a počítačové techniky, poradenství a konzultace v oblasti počítačové techniky, software a informačních technologií, tvorba a správa webových (internetových) stránek, webhosting, počítačová grafika, grafický a průmyslový design.

(511) 35, 38, 41, 42
(210) O-467603

(111) **308397**
(220) 11.05.2009
(151) 21.10.2009
(540)



(730) **Šindelka Vladimír**, Nový Svět 697, Stará Ves nad Ondřejnicí, 73923, CZ

(510) (11) osvětlovací a topná zařízení, zařízení pro vaření, větrání, tepelná čerpadla, zařízení pro úpravu vzduchu, čistící lampy vzduchu (od bakterií), chladicí komory, chladicí nádoby, chladicí přístroje a zařízení, chladicí vitríny, mrazicí přístroje a zařízení, mrazicí boxy, mrazničky, chladničky, chladicí zařízení na kapaliny, zařízení na chlazení nápojů, klimatizační přístroje a zařízení; (35) zprostředkování obchodu s výše uvedenými výrobky, dodavatelské služby pro třetí osoby v oboru výše uvedených výrobků, reklama on-line, organizace komerčních výstav, pořádání a organizování veletrhů pro komerční a obchodní účely, obchodní a podnikatelské informace, služby dovozní a vývozní kanceláře v souvislosti s výše uvedenými výrobky v rámci této třídy, obchodní management, obchodní průzkum, reklamní materiály (tvorba, tisk, rozšiřování zákazníkům); (37) instalace a opravy výše uvedených výrobků, údržba výše uvedených výrobků, informace o instalacích a opravách výše uvedených výrobků, revize úniků chladiv.

(511) 11, 35, 37
(210) O-467850

(111) **309141**
(220) 09.06.2009
(151) 09.12.2009
(540)

Trash Made

(730) **REMA Systém, a.s.**, Budějovická 1667/64, Praha 4, 14000, CZ

(740) **DANĚK & PARTNERS** Advokátní a patentová kancelář, Ing. Dr. Vilém Daněk Ph.D., LL.M., patentový zástupce, Vinohradská 17, Praha 2, 12000

(510) (11) elektrické přístroje patřící do této třídy (přístroje pro osvětlení, topení, výrobu páry, vaření, chlazení, sušení, ventilaci a rozvod vody), elektroodpad patřící do této třídy, baterky, benzínové hořáky, čistící zařízení na odpadní vodu, topné články, destilační přístroje, elektrické kávovary - filtrační, filtry klimatizační, filtry na pitnou vodu, grily, hořáky, hrnce tlakové, přístroje pro chlorování bazénů, kahany (acetylenové, plynové, laboratorní), kamna, pece, sporáky, klimatizační zařízení, kohoutky potrubní, elektrické konvice, lampy (elektrické, plynové, bezpečnostní), lázeňské vybavení, ledničky, mrazničky, odsávací zařízení pro kuchyně, rošty do pece, radiátory, sanitární přístroje a zařízení, regulátory topení, teplovzdušné trouby, umyvadla, větrací zařízení; (14) zlatnické a klenotnické výrobky třídy 14, bižuterie, hodinářské výrobky a chronometrická zařízení, vzácné kovy a jejich slitiny a výrobky z těchto látek nebo z postříbeného nebo z pozlaceného kovu, klenoty, módní doplňky spadající do této třídy, všechny druhy šperků s pravými i syntetickými kameny, prsteny, náhrdelníky, náramky, řetízky, korále, rhodium, pudřenky z drahých kovů, perly, amulety (šperky), flakóny z drahých kovů, ozdobné jehlice, medaile, medaile z vzácných kovů, medaile z obecných kovů, medailony, odznaky z drahých kovů, medaile z drahých kovů, exkluzivní a umělecké klenoty z drahých kovů a jejich slitin, drahokamy, umělecké předměty z vzácných a obecných kovů, spadající do třídy 14, hodinářské potřeby a chronometrické přístroje, hodinky, hodiny, drahé kovy a jejich slitiny, jakož i předměty z nich vyráběné, poplátované předměty (s výjimkou nožičského zboží, vidliček a lžiček), zejména postříbené, pozlacené nebo platinované uměleckoprůmyslové a ozdobné předměty, pouzdra na medaile a šperky, spadající do této třídy; (16) kancelářské potřeby a papírenské zboží, papír a výrobky z papíru všeho druhu, jako papír pro kopírování, papír balicí, papír voskovaný, filtrační papír, tiskářské výrobky, potřeby pro knižní vazby, plakáty, neperiodické

i periodické publikace, například brožury, časopisy, kalendáře, katalogy, ročenky, knihy, oběžníky, zpěvníky, knihy k nalepování výstřížků (alba), komiksy, archy papíru, listky, tiskoviny, poutače z papíru nebo z lepenky, mapy, atlasy, obrazy, pohlednice a jiné propagační a informační materiály a upomínkové předměty, spadající do této třídy, jako propagační publikace, ročenky, papírové propagační samolepky, manuály, noviny, knihařské výrobky, papírové podložky pod sklenice i pivní, papírové ubrusy a ubrusy, obaly na lahve, lepenka a kartonážní výrobky, alba, blahopřání i hudební, diagramy, fotografie, stojany na fotografie, grafické reprodukce, grafiky, lepty, listky, litografie, olejotisky, malby (obrazy) zarámované či nezarámované, letáky, portréty, prospekty, rytiny, psací potřeby, tiskařské typy, štočky, obaly z papíru, známky, samolepky, bloky (papírnické výrobky), dopisní papír, etikety, kromě textilních, formuláře, karty, karty a pásy papírové na počítačové programy, obálky, poštovní známky, pořadače (kancelářské potřeby), papírnické zboží kancelářské, obalové materiály, pouzdra na pera, pouzdra na razítka, připínáčky, razítka, seznamy (rejstříky), těžitka, tikety, účetní knihy, zápisníky (notesy), krabice lepenkové nebo papírové, obtisky, pásy doutníkové, podložky (psací), papíru na doklady, praporečky, pytlíky jako obaly (z papíru nebo umělých hmot), ručníky papírové, štíty vývěsní z papíru nebo z lepenky, tabule reklamní z papíru nebo lepenky, učební a vyučovací pomůcky s výjimkou přístrojů; (20) nábytek (bytové zařízení), zrcadla, rámy (na obrazy a zrcadla), bytové doplňky v této třídě, sedadla, lůžka, lehátka, stoly, křesla, židle, postele, výrobky ze dřeva, korku, rákosu, třtiny, vrbového proutí, rohoviny, kosti, slonoviny, kostic, želvoviny, jantaru, perleti, mořské pěny, buničiny, pokud nejsou zařazeny v jiných třídách, kování na okna (nekovové), křesla, stoly na květiny, lišty u nábytku z umělých hmot, školní nábytek, nábytkové police, police do registračních skříní, rámy, bambusové závěsy, barely (nekovové), bečky (nekovové), bedny (nekovové), bidla nekovová, boudy, pelechy, hnízda pro domácí zvířata, stojany na časopisy, části nábytku ze dřeva, čepy (nekovové), čísla domovní kromě kovových a svítících, dávkovače ručníků, upevněné (nekovové), dekorativní předměty (přenosné), desky (stolní), desky k vystavování zboží, desky pod psací stroje, stojany na deštníky, držáky na kartáče, držáky na noviny, držáky na záclony a závěsy, kromě držáků z textilních materiálů, dřevěné rolety, dvířka k nábytku, fitinky na rakve (nekovové), gauče, háčky na oděvy (nekovové), háčky na záclony, háky k věšákům (nekovové), skříňky na hračky, chodítka dětská, věšáky na kabáty, kádě, kancelářský nábytek, kartotéky (nábytek), kazety na šperky, kromě kazet z drahých kovů, tabule s háčky na zavěšení klíčů, stojany na klobouky, sloupky na drápání pro kočky, kolébky, kolečka k nábytku nekovová, komody kontejnery (nekovové), kontejnery přepravní (nekovové), konzole na záclony a závěsy, ozdobné závěsy z korálek, koše, košíky (nekovové), krabice ze dřeva nebo z umělých hmot, kryty ochranné proti žaru pro domácnost, křesla kadeřnická, podstavce na květináče, stojany na lahve, lavičky (nábytek), lávky (nekovové), lehátka skládací, lékárníčky, lenošky, lištové rolety vnitřní, žaluzie, lůžka vodní, lůžkoviny (s výjimkou ložního prádla), mechanoterapeutická lůžka, stoly na masáže, matrace, matrace nafukovací, kromě matrací k léčebným účelům, stojany na odkapávání nádobí, obaly ochranné na oděvy, obložení nábytku (nekovové), ramínka na oděvy, ohrádky pro děti, opěrky na hlavu (u nábytku), ošatky, ozdoby nástěnné (bytové zařízení), ozdoby pohyblivé (ozdobné pohyblivé před mety vydávající zvuky, zpravidla zvonečky nebo tyčinky), ozdoby z umělých hmot pro potraviny, palety (nakládací, nekovové), palety na manipulaci se zbožím (nekovové), paravány (nábytek), pelesti postelí dřevěné, stoly pojízdné pro počítače, podhlavníky, podnožky, podušky, podušky nafukovací, kromě podušek k léčebným účelům, pohovky, pohovky čalouněné s podnožkou police, police na knihy, polštáře pro domácí zvířata, poštovní schránky, kromě zděných a kovových, poutače ze dřeva nebo z umělých hmot, prádelníky (se zásuvkami), prkénka na krájení a sekání masa, proutěné zboží, přiborníky psací stoly, pultíky, pulty, rakve, rámy na vyšívání, rátny, regály, registratury, reklamní předměty nafukovací, sekretáře, servírovací stoly pojízdné, schody (stupně, nekovové), schůdky pohyblivé pro nastupování cestujících (nekovové), stříbrené sklo (pro výrobu zrcadel), skříně, skřínky na jídlo (spížíky, nekovové), sláma pletená (s výjimkou rohoží), sofa, spací pytle na kempování, stojany na střelné zbraně, stoly odkládací, stoly toaletní, stoly rýsovací, stoly pracovní, stoly zámečnické (nekovové), šoupátka nekovová (kromě šoupátek jako součástí strojů), špalky na krájení a sekání masa (pro řezníky), štítky (identifikační, nekovové), štíty (vývěsní) ze dřeva nebo umělých hmot, tabule vývěsní, truhlářské umělecké výrobky, truhly (nekovové), tyčky k rostlinám, umělecká díla ze dřeva, vosku, sádry nebo umělých hmot, umělecké truhlářské výrobky, urny pohřební, váhy na nošení břemen, vějíře, vitríny (nábytek), vycpaná zvířata, zámký (kromě kovových a elektrických), zástěny, zástěny ochranné u topenišť pro domácnost, zásuvky, desky skleněné pro zrcadla, žebříky ze dřeva nebo z umělých hmot, žerdě

(vlajkové), židle vysoké pro děti; (25) textilní výrobky spadající do této třídy, oděvy včetně sportovních oděvů a oděvů pro volný čas, obuv včetně sportovní obuvi, pantofle, sandály, střevíce, pokrývky hlavy, kloboučnické zboží, zejména barety, cylindry, čapky, čepice, klobouky, klobouky textilní, punčochové zboží, rukavice včetně bez prstů, palcových a dámských dlouhých, rukávnicků, konfekce, zejména svrchní oblečení, např. bundy, vesty, saka, trička a nátělníky, fleecové (počesávané) oblečení, trepky, jarní, letní, podzimní a zimní oblečení dámské, pánské i dětské jako šaty krátké i dlouhé, košile, polokošile, bundokošile, obleky, halenky, kalhoty krátké i dlouhé, kabáty a pláště, šátky a šály, uniformy, kostýmy, jeansy, kombinézy, dětské oblečení, elastické pletené zboží, kožichy, kožešiny (oděvy), oděvní zboží, oblečení z kůže a z imitace kůže, prádlo osobní, prádlo spodní všeho druhu, oděvní doplňky spadající do této třídy, šponovky, plavky a plážové oblečení, oblečení do deště, oblečení na tenis, na golf a na další sporty, blejzry, pláštěnky, kabátky, živůtky, smokingy a večerní oblečení, svetry, pulovry, paleta a ponča včetně kožešinových, teplákové soupravy, oblečení na spaní a domácí oblečení, župany, spodky, negligé včetně pletených a krajkových, kombiné, korsety, bokovky, podprsenky, cvičební, baletní a sportovní trikoty, punčochy, ponožky a punčochové kalhoty, spodničky, kimona, kaftany, oblečení typu kabuki, harémové oblečení, kravaty, motýlky, přezůvky, obuv určená pro jízdu na snowboardech a ostatní obuv ve tř. 25, podkolenky, turistické oděvy, pracovní oděvy spadající do této třídy, oděvnícké zboží z elastických tkanin, cyklistické oděvy, nátepníčky, sportovní čelenky, džínové oblečení pro děti i dospělé, boa (kožešinové límce), body (spodní prádlo), bryndáčky (ne z papíru), kamaše, kapuce, kostýmy (maskarní), košilová sedla, koupací pláště, pracovní pláště spadající do této třídy, legíny, límečky, livrej, manžety, noční kabátky, opasky, pásy ke kalhotám, plenky dětské textilní, pletené zboží (stávkové zboží), podpatěnky, podpatky, podrážky k obuvi, podvazky, potítka, pytle na oděvy, ramínka u dámského prádla, slintáčky (ne z papíru), snímatelné límce, šerpy, výbavička pro novorozeně, zástěry, závoje, zimníky, nadměrné velikosti výrobků této třídy, podvazkové pásy; (26) galanterie textilní pro vyšívání, knoflíky, jehly šicí, krajky, lemování, spony na oděvy nebo šaty, stehované obruby, zipy, stuhy, cedulky a značky na prádlo, krabice pro šicí potřeby, ozdoby na oděvy, bambule, brože, copy vlasové, čelenky, gumy do prádla, hříbky na látání, jehelníčky, jehlice, kalouny, kanýry, umělé kníry, korzetové kostice, kokardy, krajky, květiny umělé, nápletý, náprstky, natáčky, obruby, lemovky, oděvní šňůrky, ozdobné odznaky, ovoce umělé, pajetky, panenky čajové, paspalky, patentky, paruky, pštosí pera, ptačí peří, pikoty, prýmky, porta, popruhy na vodění dětí, přezky, přičesky z vlasů, rozety, síťky do vlasů, sponky do vlasů, startovní čísla, stehované obruby, střapce, šněrovadlo do bot, špendlíky, trázně, tkaničky do bot, tupé, umělé věnce, spony na šle, vlásenky, volány, umělé vousy, vrkoče, vycpávky ramenní, vyšívky, výtuže límců, lemovky na záclony, zdrhovadla, zipy, značky na prádlo, žinylka; (34) kuřácké potřeby včetně cigaretového papíru a dutinek, zpracovaný nebo surový tabák, řezaný tabák, tabákové výrobky, včetně doutníků, cigaret, cigarillo, tabák pro ruční balení cigaret, dýmkový tabák, žvýkácký tabák, šňupací tabák, tabákové náhražky (ne pro lékařské účely), doutník se zvlhčovačem, cigaretové filtry, tabákové dózy, pouzdra na cigarety a popelníky, dýmky, stojany na dýmky, čističe dýmek, doutníkové odřezávače, pouzdra na doutníky, cigaretové kapesní soupravy na balení cigaret, cigaretové a doutníkové špičky, náustky na cigaretové špičky, skřínky na doutníky se zvlhčovačem, zapalovače doutníků, zapalovače pro kuřáky, zápalky, krabičky a držáky na zápalky, křesadla, plivátka pro uživatele tabáku; (35) zprostředkování obchodních služeb s výrobky přihlašovanými ve třídách 11, 14, 16, 20, 25, 26, marketing, obstaratelská a zprostředkovatelská služba v rámci propagace, reklamy, obchodní činnosti a kancelářských prací, účetnictví, zpracování počítačových dat a spravování databází, marketingové služby v oblasti správy nemovitostí, logistiky, obchodní administrativa v kancelářské práci, aranžérství a průzkum trhu v souvislosti s uvedenými výrobky a službami pro jiné firmy a zákazníky, rozesílání prospektů, pořizování informačních tiskovin, účetní služby, poradenské komerční služby, inzertní činnost, poskytování pomoci při provozu obchodu, včetně zprostředkování obchodních a souvisejících obchodně personálních záležitostí, kontrola, vedení, vypracování statistických přehledů, poradenství v oblasti organizace a ekonomiky podnikání, poradenské služby při výběru zaměstnání, organizování výstav a veletrhů k reklamním a obchodním účelům, provádění aukcí a dražeb, pronájem kancelářských strojů a zařízení, distribuce zboží k reklamním účelům, vykonávání administrativních prací pomocí výpočetní techniky, zprostředkování nákupu a prodeje v oblasti výpočetní techniky (hardware i software), kopírování nebo rozmnožování dokumentů, dokladů apod., příprava a vyhotovení daňových příznání, pronájem reklamních ploch, půjčování foto-kopírovacích strojů, management turistických destinací, revize účtů (audit), pomoc při celním řízení, zajištění reklamy za účelem

prezentace podnikatelů v oblasti vnitrostátní a mezinárodní dopravy, přepravy, zasilatelství a skladističnických zařízení, pronájem prodejních automatů; (40) zpracování materiálu, nakládání s odpady, jako jsou demontáže a likvidace zařízení a celků v oblasti elektroodpadů, oddělené shromažďování, oddělený sběr, oddělený zpětný odběr, oddělený výkup těchto elektroodpadů, privátní, veřejné, komunální, maloobchodní a velkoobchodní sítě sběrných míst pro elektroodpad, úprava, zneškodňování, zpracování, recyklace, regenerace a likvidace tohoto elektroodpadů, výkup a odbyt upraveného elektrošrotu, recyklace materiálů, sběr a recyklace odpadů, včetně nebezpečných odpadů a jejich regenerace, shromažďování a výkup odpadů, úprava odpadů, spalování odpadů, kompostování odpadů, zpracování a odbyt druhotných surovin a odpadu, třídění odpadů, včetně nebezpečných odpadů, odstraňování odpadů, konzultační a poradenská činnost v oblasti nakládání s odpady, zprostředkovatelská činnost v oblasti nakládání s odpady, sanace a rekultivace skládek, pronájem zpracovatelských strojů a zařízení pro zpracování odpadů, konzervační práce pro zeminy a horniny; (41) vzdělávání, zábava, organizování sportovních a kulturních aktivit, instruktážní služby, školení, semináře, konference, kongresy, jejich organizování a vedení v oblasti nakládání s odpady, zejména s elektroodpady, pořádání výchovně-vzdělávacích programů s tematikou ochrany životního prostředí, poskytování informací o třídění, sběru, zpracování a recyklaci odpadů, informace a zprostředkování možností rekreace, rozptýlení, zábavy, pořádání divadelních představení, provozování kinosálů, koncertní síně, provozování muzeí, knihovny (půjčovny knih), pořádání diskoték, provozování kasin a heren, provozování her on-line (z počítačové sítě), noční kluby, karaoke, výchovně-zábavné klubové služby, kluby zdraví, cirkusy, rezúra zvířat, provozování zoologických zahrad, půjčování filmů, umělecké a módní agentury, estrády, pořádání loterií, organizování plesů, plánování a organizování večírků a oslav, organizování vzdělávacích, zábavných, sportovních soutěží nebo soutěží krásy, organizování kulturních nebo vzdělávacích výstav, organizování živých představení a vystoupení, předprodej vstupenek, filmová tvorba, filmová studia, dabing, digitální zpracování obrazu, nahrávací studia, výroba rozhlasových a televizních programů, zpravodajské služby, obrazové zpravodajství, fotografování, půjčování a pronájem divadelních a jiných dekorací včetně osvětlení, pronájem rozhlasových a televizních přijímačů, půjčování přenosných videokamer, vydávání knih, elektronické publikování (DTP), poskytování on-line elektronických publikací (bez možnosti stažení), vydávání elektronických knih a časopisů on-line, posunková řeč (tlumočení), překladatelské služby, organizování a vedení kolokvií, konferencí, kongresů, seminářů, symposií, informace o výchově a vzdělávání, školení, praktické cvičení, instruktážní výcvik, zkoušení, přezkoušení, dálkové studium, korespondenční kurzy, internátní školy, dětské jesle a školky, prázdninové tábory, náboženská výchova, pomoc a poradenství pro volbu povolání, pořádání a řízení pracovních setkání, tělesná výchova, provozování a pronájem sportovních zařízení - golfových hřišť, stadiónů, tenisových dvorců, plaveckých bazénů, gymnastický výcvik, půjčování sportovního nářadí, s výjimkou dopravních prostředků.

(511) 11, 14, 16, 20, 25, 26, 34, 35, 40, 41

(210) O-468534

(111) **309240**

(220) 20.03.2008

(151) 16.12.2009

(540)

AAZAJEZDY

(730) **CK ALEX, s.r.o.**, Přemyslovská 2845/43, Praha 3, Žižkov, 13000, CZ

(740) PatentCentrum Sedlák & Partners s.r.o., Husova 5, České Budějovice, 37001

(510) (39) provozování cestovní kanceláře, poradenská a konzultační činnost v cestovním ruchu, průvodcovská činnost v cestovním ruchu, zajišťování dopravy; (43) zajišťování stravování a ubytování, zejména v cestovním ruchu.

(511) 39, 43

(210) O-457489

(111) **310776**
(220) 04.06.2009
(151) 24.02.2010
(540)

CZECH PAN

(730) **Moravec Václav Ing.**, Jarošova 1889, Varnsdorf, 40747, CZ
(740) Ing. Michal Jupa, patentový zástupce, Na Baních 1385, Praha 5 - Zbraslav, 15600
(510) (6) okna, dveře, schodiště, stavební nosníky, střechy a střešní krytiny, kování, vše kovové a v rámci této třídy; (19) stavební materiály nekovové všeho druhu, jako např. dřevo, prkna, trámy, dřevěné panely, stavební nosníky nekovové, desky, stavební deskové materiály, překližky, palubky, sendvičové stavební panely, stěnové panely, střechy a střešní krytiny všeho druhu nekovové, krovky, okna, dveře a schodiště nekovové, obklady, dlažby, fasádní profily nekovové, polystyren stavební, PU pěny stavební, sádkokartony, nátěrové hmoty pro stavebnictví, podlahy a podlahové krytiny stavebního charakteru, montované nízkoenergetické dřevostavby, vše v rámci této třídy; (37) provádění staveb všeho druhu, včetně jejich změn, udržovacích prací na nich a jejich odstraňování, konzultační činnost, odborná pomoc a autorský dozor ve stavebnictví, poradenská, obstaravatelská a technicko - inženýrská činnost v investiční výstavbě; (42) vývoj, konstrukce a projektová činnost ve stavebnictví.
(511) 6, 19, 37, 42
(210) O-468448

(111) **311618**
(220) 27.04.2009
(151) 28.04.2010
(540)

MAJORDOMUS

(730) **Plus4U a.s.**, V Kapslovně 2767/2, Praha 3, 13000, CZ
(740) Ing. Jiří Střelák, Šumberova 42, Praha 6, 16200
(510) (36) správa a pronájem nemovitého majetku - pozemků a budov, realitní činnost; (37) stavebně-montážní a opravárenské činnosti, stavební opravy, zednické práce, montáže stavebních prvků - např. dveří, oken, schodů, příček, podlah, instalace - elektro, voda a plyn, stavební izolace, malování, lakování, tapetování a jiné úpravy interiérů a exteriérů, stavební činnost - provádění staveb včetně jejich změn, udržovacích prací na nich a jejich odstraňování, opravy a montáž nábytku, zámečnické opravy, opravy v domácnosti, praní a žehlení, čisticí a úklidové služby pro domácnost a firmy, čištění interiérů a exteriérů-budov a komunikací, mytí oken, čištění, oprava a úprava oděvů, údržba a opravy motorových vozidel, mytí vozidel; (39) dopravní služby, přeprava osob a zboží, stěhovací služby, taxislužba, kurýrní služby, mezinárodní spedice, skladování, doručování, nakládání, vykládání a balení zboží, provoz skladů a parkovacích ploch, provoz autoparku a logistického centra, půjčování a pronájem motorových vozidel, asistenční dopravní služby, poskytování dopravních informací, služby cestovní kanceláře v oblasti dopravy, rezervace dopravy; (43) služby ubytovací - provoz hotelů, penzionů, hostelů, motelů a jiných ubytovacích zařízení, rezervace ubytování, služby hostinské - provoz restaurací, kaváren, motorestů, vináren, barů, cukráren, zařízení rychlého stravování a samoobslužných stravovacích zařízení, cateringové služby - zásobování potravinami a skladování potravin na zakázku, pořádání hostin a rautů, poskytování informací o ubytování a stravování.
(511) 36, 37, 39, 43
(210) O-467604

(111) **312557**
(220) 13.06.2008
(151) 16.06.2010
(540)

5.10.15.

(591) Barevná
(730) **Art-Invest Sp. z o.o.**, ul. Prusa 2, Warszawa, PL
(740) ROTT, RŮŽIČKA & GUTTMANN Patentové, známkové a advokátní kanceláře, JUDr. Vladimír Rott, Vinohradská 37, Praha 2, 12000
(510) (3) kosmetika pro děti; (5) potraviny pro batolata; (16) papír, lepenka a výrobky z těchto materiálů, které nejsou zahrnuty do jiných tříd, papírenské zboží, kancelářské potřeby (vyjímaje nábytek), publikace, knihy a periodika; (18) kůže, imitace kůže, výrobky z těchto materiálů, které nejsou zahrnuty do jiných tříd, zavazadla, batohy, deštníky, slunečníky; (25) oděvy, obuv, kloboučnické zboží; (28) hry a hračky, automatické hry (jiné než televizní hry), stolní hry; (35) maloobchodní a velkoobchodní služby s výrobky uvedenými ve tř. 3, 5, 16, 18, 25 a 28.
(511) 3, 5, 16, 18, 25, 28, 35
(210) O-459961

(111) **315410**
(220) 27.04.2009
(151) 24.11.2010
(540)



(730) **Plus4U a.s.**, V Kapslovně 2767/2, Praha 3, 13000, CZ
(740) Ing. Jiří Střelák, Šumberova 42, Praha 6, 16200
(510) (3) umělé nehty; (8) nástroje s ručním pohonem, ruční nářadí - profesionální nářadí a hobby nářadí spadající do této třídy, čepele, hroty a nástavce z tvrdých materiálů pro nástroje - např. diamantové, příbory, nože, nůžky a nožičské výrobky pro tuto třídu, sečné zbraně včetně replik; (9) přístroje pro zpracování informací, počítače, počítačové programy nebo software, elektronické počítačové informační a řídicí systémy nebo technologie, elektrosoučástky v rámci této třídy (vyjma integrovaných obvodů), elektronické nebo magnetické platební produkty - platební karty, elektronické nebo magnetické identifikační karty, elektronické klíče nebo kódy, satelitní technika, zařízení pro vysílání, kódování a dekodování signálů nebo informací, audio-video přístroje, přístroje pro měření a regulaci, vážení, kontrolu a signalizaci, přístroje optické, filmové, fotografické, vědecké aparát a přístroje, přístroje pro vedení, výrobu, přepínání, přeměnu, akumulaci, regulaci nebo řízení elektrického proudu, ochranné prostředky a pomůcky spadající do této třídy, sluneční brýle a pouzdra na brýle; (11) přístroje pro chlazení, sušení, ventilaci a klimatizaci, přístroje pro vaření, sanitární vybavení, přístroje pro osvětlení, světelné zdroje, přístroje pro topení a ohřev, přístroje pro výrobu páry a tepla, přístroje pro rozvod vody, páry a plynu, tlakové nádoby, plynové kotle, součásti a náhradní díly k uvedeným přístrojům a zařízením; (14) hodinky

či jiné chronometrické přístroje a jejich součásti, hodinářské potřeby v rámci této třídy, vzácné kovy a jejich slitiny a výrobky z těchto látek uvedené v této třídě, drahokamy, perly, klenotnické zboží - prsteny, náhrdelníky, náušnice apod. - pravé nebo nepravé, ostatní výrobky z drahých kovů spadající do této třídy, bižuterie; (16) psací a kancelářské potřeby uvedené v této třídě, papír a výrobky z papíru, kartón a kartonážní výrobky, lepenka a výrobky z lepenky, výrobky z vlnité lepenky, papír pro kancelář - xerografický, papír pro tisk a obalový papír, obalové a lepicí pásky a fólie pro kancelářské účely a použití v domácnosti, etikety kromě textilních, samolepicí fólie a papíry spadající do této třídy, obaly a fólie z PE, PP nebo jiných plastických hmot pro balení a obalení tiskovin - knih, učebnic, sešitů apod., magnetické tabule, pouzdra na psací potřeby (penály), školní potřeby spadající do této třídy, učebnice, sešity, skripta, periodické a neperiodické tiskoviny - odborná literatura, knihy, časopisy, fotografie, letáky, brožury, kalendáře, diáře, psací a kancelářské potřeby k reklamním účelům spadající do této třídy, papírové ubrusy, ubrousky a utěrky, psací potřeby z drahých kovů; (18) kožená galanterie, kůže, imitace kůže, kožené pásky, peněženky, aktovky, kabelky, batohy, kufrы a kufříky, tašky cestovní, deštníky, slunečníky, hole, kožené řemínky, obojky a ostatní zboží pro zvířata v rámci této třídy; (20) nábytek kancelářský, bytový, sedací, dětský, kuchyňský, campingový, ratanový apod., stoly a stolní či pracovní desky, postele a matrace, postelové rošty, zrcadla a rámy, nábytkové a dekorativní doplňky v rámci této třídy, bedny, boxy, palety a přepravky, nábytkového charakteru nekovové; (21) potřeby kuchyňské s výjimkou potřeb z drahých kovů, láhve, kanystry a jiné nádoby pro domácnost a kuchyň, sklo surové nebo opracované s výjimkou stavebního, sklo emailované nebo smaltované, sklo malované, sklo křišťálové, sklo opálové, sklenice a hrnky na pití, ostatní nádoby na pití, misky, poháry, porcelán, předměty umělecké ze skla nebo porcelánu, kamenina, keramika na použití v domácnosti, květináče, nádobí - kuchyňské soupravy, hrnce, hrnčičské zboží, poklice, pánve, formy kuchyňské, chladicí nádoby, termosky, potřeby domácí s výjimkou potřeb z drahých kovů, potřeby toaletní - zásobníky, nádržky, věšáky a držáky na mýdlo, ručníky, papír, kartáčky apod., čistící a mycí nástroje; (24) textilie (materiály), látky, tkaniny, vlněné textilie, lněné textilie, ložní prádlo (lůžkoviny), spací pytle, ručníky, osušky, přehozy, potahy, deky, textilní ubrusy, ubrousky, utěrky, záclony a závěsy; (25) punčochové zboží, oděvní doplňky spadající do této třídy, opasky; (28) hračky a hry pro děti i dospělé spadající do této třídy, stolní a deskové hry, karetní hry, stavebnice, puzzle a jiné skládačky, hlavolamy, plyšová zvířátka a maskoty, chrastítka, zmenšené modely aut, letadel, lodí, vojenské a komunální techniky, skládací modely pro modeláře, hračky a hry na radiový signál - modely aut, lodí a letadel, elektronické hračky a hry spadající do této třídy, sportovní potřeby - sportovní výstroj a výzbroj spadající do této třídy, sportovní ochranné pomůcky - chrániče, helmy apod., komplexní sportovní vybavení pro sportoviště v rámci této třídy, např. posilovny nebo fitness centra; (35) činnost ekonomických a

organizačních poradců, služby a poradenství v oblasti managementu, řízení firmy, obchodní strategie, obchodní správa podnikatelských subjektů nebo firem a obchodních podílů ve firmách, marketingová, reklamní činnost, průzkumy trhu, administrativní služby, daňové a účetní služby a poradenství, personální služby a poradenství, automatizované zpracování dat, správa obchodních dat, elektronický prodej, maloobchod i velkoobchod s výpočetní technikou a počítačovým příslušenstvím, počítačovými programy, počítačovými informačními a řídicími systémy a technologiemi, elektronickými médii - nosiči dat, telekomunikační a kancelářskou technikou, audio-video technikou, vzdělávací a prezentační technikou a pomůckami, učebnicemi a tiskovinami všeho druhu, školními a psacími potřebami, reklamními předměty, kosmetikou, nářadím, oděvy, textiliemi a obuví, sportovními potřebami, hračkami a hrami a potřebami pro domácnost a kuchyň, pořádání komerčních a reklamních seminářů, veletrhů a výstav; (38) spojové a telekomunikační služby, poskytování telekomunikačních připojení k počítačovým sítím, počítačová komunikace - elektronický přenos dat a informací, elektronická pošta, dálkové telekonference, telefonické služby přes počítačové sítě, vysílací služby, pronájem telekomunikačních přístrojů a zařízení pro přenos dat a informací, zajištění provozu elektronických obchodů (internetových e-shopů), provoz elektronických internetových portálů se zaměřením na výpočetní techniku, informační technologie a software; (41) provoz vzdělávacího zařízení - vysoké školy, školící a vzdělávací činnost, školení a vzdělávání v oblasti počítačového software a výpočetní techniky, lektorská činnost, výuka, pořádání školení a kurzů, jazykových a rekvalifikačních kurzů, manažerské kurzy, vydavatelská a nakladatelská činnost, provoz elektronického internetového vzdělávacího portálu, kooperace v oblasti zajištění studia v zahraničí, studijní programy, pronájem vzdělávacích a kulturních zařízení, pořádání vzdělávacích a kulturních seminářů, veletrhů a výstav, pořádání a organizování kulturních, společenských, zábavních nebo sportovních akcí, agenturní činnost a informační služby v oblasti vzdělávání, zprostředkování v oblasti vzdělávání, pronájem zvukových a zvukově-obrazových záznamů, umělecká, filmová a hudební produkce; (42) tvorba počítačového software - programování počítačů, zhotovování software všeho druhu na zakázku, výzkum, vývoj a projektování software, počítačové systémové analýzy, regenerace a správa počítačových dat, programátorský servis - instalační a servisní služby v oblasti počítačového software, testování, aktualizace a kopírování software, antivirová správa software, pronájem počítačového software, informačních technologií a počítačové techniky, poradenství a konzultace v oblasti počítačové techniky, software a informačních technologií, tvorba a správa webových (internetových) stránek, webhosting, počítačová grafika, grafický a průmyslový design.

(511) 3, 8, 9, 11, 14, 16, 18, 20, 21, 24, 25, 28, 35, 38, 41, 42
(210) O-467602

Zániky ochranných známek uplynutím doby platnosti

Kapitola obsahuje údaje o ochranných známkách, které zanikly uplynutím doby platnosti podle ustanovení § 29 odst. 1 zákona č. 441/2003 Sb.

Číslo zápisu (111)	Datum zániku (141)	Číslo zápisu (111)	Datum zániku (141)	Číslo zápisu (111)	Datum zániku (141)	Číslo zápisu (111)	Datum zániku (141)
98579	28.11.2017	217225	04.12.2017	297705	26.11.2017	298458	29.11.2017
98984	01.12.2017	217843	03.12.2017	297706	26.11.2017	298459	29.11.2017
101013	03.12.2017	217844	04.12.2017	297709	26.11.2017	298461	29.11.2017
101014	03.12.2017	217847	04.12.2017	297710	26.11.2017	298462	30.11.2017
101015	03.12.2017	218342	02.12.2017	297714	28.11.2017	298464	30.11.2017
153350	30.11.2017	219559	27.11.2017	297717	29.11.2017	298467	03.12.2017
157913	29.11.2017	220139	02.12.2017	297718	29.11.2017	298468	03.12.2017
211571	27.11.2017	220141	03.12.2017	297719	29.11.2017	298708	30.11.2017
211572	01.12.2017	220142	04.12.2017	297720	30.11.2017	298709	30.11.2017
212309	27.11.2017	220143	04.12.2017	297721	30.11.2017	298710	30.11.2017
213054	03.12.2017	221218	02.12.2017	297722	30.11.2017	298712	30.11.2017
213056	04.12.2017	221614	28.11.2017	297723	03.12.2017	298887	29.11.2017
213651	03.12.2017	221617	03.12.2017	297834	26.11.2017	299019	28.11.2017
213652	03.12.2017	222158	26.11.2017	297835	26.11.2017	299028	04.12.2017
213654	04.12.2017	222161	03.12.2017	297836	26.11.2017	299151	03.12.2017
215169	27.11.2017	224825	03.12.2017	297842	29.11.2017	299288	28.11.2017
215175	01.12.2017	226492	26.11.2017	297845	29.11.2017	299290	30.11.2017
215183	03.12.2017	238087	02.12.2017	297847	30.11.2017	299470	04.12.2017
215189	04.12.2017	297175	26.11.2017	297850	04.12.2017	299471	04.12.2017
215723	26.11.2017	297240	04.12.2017	297851	04.12.2017	299472	04.12.2017
215724	26.11.2017	297259	26.11.2017	298007	27.11.2017	299671	27.11.2017
215725	26.11.2017	297311	26.11.2017	298009	27.11.2017	299672	29.11.2017
215726	26.11.2017	297312	27.11.2017	298010	28.11.2017	300494	29.11.2017
215728	27.11.2017	297314	27.11.2017	298011	28.11.2017	300495	29.11.2017
215729	28.11.2017	297340	26.11.2017	298012	28.11.2017	300692	27.11.2017
216483	27.11.2017	297434	26.11.2017	298017	29.11.2017	300693	04.12.2017
216487	28.11.2017	297437	26.11.2017	298018	29.11.2017	300694	04.12.2017
216488	28.11.2017	297438	27.11.2017	298020	30.11.2017	300695	04.12.2017
216489	01.12.2017	297440	29.11.2017	298021	30.11.2017	300953	29.11.2017
216498	04.12.2017	297441	03.12.2017	298022	30.11.2017	301090	28.11.2017
216499	04.12.2017	297442	03.12.2017	298155	30.11.2017	302063	13.11.2017
216501	04.12.2017	297443	03.12.2017	298157	04.12.2017	302897	26.11.2017
216502	04.12.2017	297444	03.12.2017	298227	27.11.2017	303714	27.11.2017
217189	26.11.2017	297445	03.12.2017	298310	27.11.2017	303715	28.11.2017
217193	27.11.2017	297573	26.11.2017	298312	30.11.2017	304257	04.12.2017
217208	28.11.2017	297576	30.11.2017	298313	30.11.2017	304536	28.11.2017
217210	01.12.2017	297577	30.11.2017	298315	03.12.2017	308113	27.11.2017
217213	03.12.2017	297579	03.12.2017	298316	03.12.2017	312267	08.11.2017
217215	04.12.2017	297581	03.12.2017	298318	04.12.2017	313493	04.12.2017
217223	04.12.2017	297585	04.12.2017	298456	28.11.2017		
217224	04.12.2017	297704	26.11.2017	298457	29.11.2017		

Vzdání se práv k ochranné známce

Vlastník ochranné známky se může podle ustanovení § 30 zákona č. 441/2003 Sb. u Úřadu písemným prohlášením vzdát práv k ochranné známce v rozsahu všech výrobků nebo služeb, pro které byla zapsána, nebo některých z nich. Účinky tohoto prohlášení nastávají dnem doručení prohlášení vlastníka ochranné známky Úřadu a nelze je vzít zpět. V této kapitole je tedy uvedeno datum účinnosti vzdání se práv k ochranné známce. Pokud se vlastník vzdal práv k ochranné známce jen v rozsahu některých výrobků a služeb, je pod příslušným INID kódem zveřejněn rovněž zbývající seznam výrobků a služeb, pro které ochranné známka zůstává zapsána. Tato kapitola dále zahrnuje údaje o ochranných známkách, u kterých vlastník písemným prohlášením omezil rozsah ochrany ve vztahu k prvku ochranné známky.

(111) 342305
(540)

Albert Michler

(510) (33) alkoholické nápoje, s výjimkou pív, whisky a bourbonu.

(511) 33

(210) O-514253

(580) s účinností ode dne 12.06.2018/prohlášení vlastníka o částečném vzdání se práv

(111) 359600
(540)



(210) O-535465

(580) s účinností ode dne 15.06.2018/vzdání se práv k ochranné známce

Změny vlastníků ochranných známek

Kapitola obsahuje údaje o ochranných známkách, které byly převedeny nebo přešly ve smyslu ustanovení § 15 odst. 1, 2 a § 16 zákona č. 441/2003 Sb. na jiného vlastníka v rozsahu všech zapsaných výrobků nebo služeb.

Číslo zápisu (111)	Dřívější vlastník (770)	Nynější vlastník (730)	S účinností od (580)
157653	BRITISH AMERICAN TOBACCO (BRANDS) INC, 2711 Centerville Road, Suite 300, Wilmington, DE, US	British American Tobacco (Brands) Limited, Globe House, 4 Temple Place, London, WC2R 2PG, GB	19.06.2018
157963	BRITISH AMERICAN TOBACCO (BRANDS) INC, 2711 Centerville Road, Suite 300, Wilmington, DE, US	British American Tobacco (Brands) Limited, Globe House, 4 Temple Place, London, WC2R 2PG, GB	19.06.2018
165576	Bristol - Myers Squibb Company, New York, NY, US	LABORATOIRE HRA - PHARMA SAS, 15 rue Béranger, 75503 PARIS, FR	15.06.2018
168346	Cargotec Switzerland S.A., c/o Alpenstrasse 15, 6300 Zug, CH	Cargotec Oyj, c/o Porkkalankatu 5, 00180 Helsinki, FI	14.06.2018
179490	Covidien AG, Victor von Bruns-Strasse 19, 8212 Neuhausen am Rheinfeld, CH	Cardinal Health Ireland Unlimited Company, 2nd Floor, 1-2 Victoria Buildings, Haddington Road, Dublin 4, D04 XN32, IE	18.06.2018
179491	Covidien AG, Victor von Bruns-Strasse 19, 8212 Neuhausen am Rheinfeld, CH	Cardinal Health Ireland Unlimited Company, 2nd Floor, 1-2 Victoria Buildings, Haddington Road, Dublin 4, D04 XN32, IE	18.06.2018
229567	Rodale Inc., 33 East Minor Street, Emmaus, PA, US	Hearst Magazines, Inc., 300 West 57th Street, New York, NY 10019, NY, US	18.06.2018
244223	Rodale Inc., 33 East Minor Street, Emmaus, PA, US	Hearst Magazines, Inc., 300 West 57th Street, New York, NY 10019, NY, US	18.06.2018
284982	SOLCA, s.r.o., Thurzova 16, Martin, SK	Šturdík Mario, Šaštínska 23, 841 04 Bratislava, SK	13.06.2018
296386	Floramar s.r.o., Ostrov č. p. 49, Ostrav, 58401, CZ	METAL KALIP SAN. TIC. A.S., Osmangazi Mah. Fevzi Cakmak Cad. No.:31, Kirac, Esenyurt, Istanbul, TR	19.06.2018
301658	Balán Miroslav Mgr., U Koruny 353, Kutná Hora, 28403, CZ	EPAM Group s.r.o., V dolině 1515/1b, Praha 10, Michle, 10100, CZ	19.06.2018
303721	Balán Miroslav Mgr., U Koruny 353, Kutná Hora, 28403, CZ	EPAM Group s.r.o., V dolině 1515/1b, Praha 10, Michle, 10100, CZ	19.06.2018
311325	Recruit Holdings Co., Ltd., 4-17, Ginza 8-chome Chuo-ku, Tokyo, JP	Recruit Co., Ltd., 4-17, Ginza 8-chome Chuo-ku, Tokyo, JP	19.06.2018
353382	Macák Rudolf, Kytlická 755/13, Praha 9, 19000, CZ	MYNOS STK s.r.o., Beštákova 567/3, Praha 8, Střížkov, 18200, CZ	15.06.2018
357848	Bulánková Jaroslava, Skorkovská 627/9, Praha 9 - Kyje, 19800, CZ	Neurorehabilitační klinika AXON s.r.o., Ve žlábku 2483/73, Praha 9, Horní Počernice, 19300, CZ	15.06.2018
360785	Conrad & Shark Europe s.r.o., Hostivařská 140/60, Praha 10, 10200, CZ	Topíte.cz s.r.o., Purkrabská 541/14, Praha 10, Hostivař, 10200, CZ	19.06.2018
360921	Josef Jonáš s.r.o. MUDr., Smilovice 3, Chotilsko, 26203, CZ	JOALIS s.r.o., Orlická 2176/9, Praha 3, Vinohrady, 13000, CZ	18.06.2018
360922	Josef Jonáš s.r.o. MUDr., Smilovice 3, Chotilsko, 26203, CZ	JOALIS s.r.o., Orlická 2176/9, Praha 3, Vinohrady, 13000, CZ	18.06.2018

Změny v údajích o vlastnících ochranných známek

Kapitola obsahuje ochranné známky, u kterých byla v rejstříku ochranných známek vyznačena změna v údajích o vlastnících ve smyslu ustanovení § 27 odst. 2 a 7 zákona č. 441/2003 Sb.

Číslo zápisu (111)	Vlastník (730)	S účinností od (580)
91340	CARBORUNDUM ELECTRITE a.s., Tovární 363, Benátky nad Jizerou, Benátky nad Jizerou I, 29471, CZ	18.06.2018
91341	CARBORUNDUM ELECTRITE a.s., Tovární 363, Benátky nad Jizerou, Benátky nad Jizerou I, 29471, CZ	18.06.2018
102650	SpofaDental a.s., Markova 238, Jičín, Holínské Předměstí, 50601, CZ	15.06.2018
106052	SpofaDental a.s., Markova 238, Jičín, Holínské Předměstí, 50601, CZ	15.06.2018
110858	ŠKODA INVESTMENT a.s., Evropská 2690/17, Praha 6, Dejvice, 16000, CZ	19.06.2018
110859	ŠKODA INVESTMENT a.s., Evropská 2690/17, Praha 6, Dejvice, 16000, CZ	19.06.2018
110860A	ŠKODA INVESTMENT a.s., Evropská 2690/17, Praha 6, Dejvice, 16000, CZ	19.06.2018
110860	ŠKODA INVESTMENT a.s., Evropská 2690/17, Praha 6, Dejvice, 16000, CZ	19.06.2018
110999A	ŠKODA INVESTMENT a.s., Evropská 2690/17, Praha 6, Dejvice, 16000, CZ	19.06.2018
110999	ŠKODA INVESTMENT a.s., Evropská 2690/17, Praha 6, Dejvice, 16000, CZ	19.06.2018
111109A	ŠKODA INVESTMENT a.s., Evropská 2690/17, Praha 6, Dejvice, 16000, CZ	19.06.2018
111109	ŠKODA INVESTMENT a.s., Evropská 2690/17, Praha 6, Dejvice, 16000, CZ	19.06.2018
111110B	ŠKODA INVESTMENT a.s., Evropská 2690/17, Praha 6, Dejvice, 16000, CZ	19.06.2018
111110	ŠKODA INVESTMENT a.s., Evropská 2690/17, Praha 6, Dejvice, 16000, CZ	19.06.2018
111111B	ŠKODA INVESTMENT a.s., Evropská 2690/17, Praha 6, Dejvice, 16000, CZ	19.06.2018
111111	ŠKODA INVESTMENT a.s., Evropská 2690/17, Praha 6, Dejvice, 16000, CZ	19.06.2018
111112B	ŠKODA INVESTMENT a.s., Evropská 2690/17, Praha 6, Dejvice, 16000, CZ	19.06.2018
111112	ŠKODA INVESTMENT a.s., Evropská 2690/17, Praha 6, Dejvice, 16000, CZ	19.06.2018
111113A	ŠKODA INVESTMENT a.s., Evropská 2690/17, Praha 6, Dejvice, 16000, CZ	19.06.2018
111113	ŠKODA INVESTMENT a.s., Evropská 2690/17, Praha 6, Dejvice, 16000, CZ	19.06.2018
111114A	ŠKODA INVESTMENT a.s., Evropská 2690/17, Praha 6, Dejvice, 16000, CZ	19.06.2018
111114	ŠKODA INVESTMENT a.s., Evropská 2690/17, Praha 6, Dejvice, 16000, CZ	19.06.2018
111115A	ŠKODA INVESTMENT a.s., Evropská 2690/17, Praha 6, Dejvice, 16000, CZ	19.06.2018
111115	ŠKODA INVESTMENT a.s., Evropská 2690/17, Praha 6, Dejvice, 16000, CZ	19.06.2018
111382B	ŠKODA INVESTMENT a.s., Evropská 2690/17, Praha 6, Dejvice, 16000, CZ	19.06.2018
111382	ŠKODA INVESTMENT a.s., Evropská 2690/17, Praha 6, Dejvice, 16000, CZ	19.06.2018
111450	ŠKODA INVESTMENT a.s., Evropská 2690/17, Praha 6, Dejvice, 16000, CZ	19.06.2018
152673B	ŠKODA INVESTMENT a.s., Evropská 2690/17, Praha 6, Dejvice, 16000, CZ	19.06.2018
152673	ŠKODA INVESTMENT a.s., Evropská 2690/17, Praha 6, Dejvice, 16000, CZ	19.06.2018
152674B	ŠKODA INVESTMENT a.s., Evropská 2690/17, Praha 6, Dejvice, 16000, CZ	19.06.2018
152674	ŠKODA INVESTMENT a.s., Evropská 2690/17, Praha 6, Dejvice, 16000, CZ	19.06.2018
152715B	ŠKODA INVESTMENT a.s., Evropská 2690/17, Praha 6, Dejvice, 16000, CZ	19.06.2018
152715	ŠKODA INVESTMENT a.s., Evropská 2690/17, Praha 6, Dejvice, 16000, CZ	19.06.2018
153355B	ŠKODA INVESTMENT a.s., Evropská 2690/17, Praha 6, Dejvice, 16000, CZ	19.06.2018
153355	ŠKODA INVESTMENT a.s., Evropská 2690/17, Praha 6, Dejvice, 16000, CZ	19.06.2018
153519	SpofaDental a.s., Markova 238, Jičín, Holínské Předměstí, 50601, CZ	15.06.2018
153520	SpofaDental a.s., Markova 238, Jičín, Holínské Předměstí, 50601, CZ	15.06.2018
155444	ŠKODA INVESTMENT a.s., Evropská 2690/17, Praha 6, Dejvice, 16000, CZ	19.06.2018
155456	ŠKODA INVESTMENT a.s., Evropská 2690/17, Praha 6, Dejvice, 16000, CZ	19.06.2018
158816	Mitsubishi Jukogyo Kabushiki Kaisha, 16-5 Konan 2-chome, Minato-ku, Tokyo, JP	18.06.2018
168346	Cargotec Switzerland S.A., c/o Alpenstrasse 15, 6300 Zug, CH	14.06.2018
176102A	ŠKODA INVESTMENT a.s., Evropská 2690/17, Praha 6, Dejvice, 16000, CZ	19.06.2018
176102	ŠKODA INVESTMENT a.s., Evropská 2690/17, Praha 6, Dejvice, 16000, CZ	19.06.2018
176135A	ŠKODA INVESTMENT a.s., Evropská 2690/17, Praha 6, Dejvice, 16000, CZ	19.06.2018
176135	ŠKODA INVESTMENT a.s., Evropská 2690/17, Praha 6, Dejvice, 16000, CZ	19.06.2018
176136A	ŠKODA INVESTMENT a.s., Evropská 2690/17, Praha 6, Dejvice, 16000, CZ	19.06.2018
176136	ŠKODA INVESTMENT a.s., Evropská 2690/17, Praha 6, Dejvice, 16000, CZ	19.06.2018
192648A	ŠKODA INVESTMENT a.s., Evropská 2690/17, Praha 6, Dejvice, 16000, CZ	19.06.2018
192648	ŠKODA INVESTMENT a.s., Evropská 2690/17, Praha 6, Dejvice, 16000, CZ	19.06.2018

Číslo zápisu (111)	Vlastník (730)	S účinností od (580)
192649A	ŠKODA INVESTMENT a.s., Evropská 2690/17, Praha 6, Dejvice, 16000, CZ	19.06.2018
192649	ŠKODA INVESTMENT a.s., Evropská 2690/17, Praha 6, Dejvice, 16000, CZ	19.06.2018
192650A	ŠKODA INVESTMENT a.s., Evropská 2690/17, Praha 6, Dejvice, 16000, CZ	19.06.2018
192650	ŠKODA INVESTMENT a.s., Evropská 2690/17, Praha 6, Dejvice, 16000, CZ	19.06.2018
199082A	ŠKODA INVESTMENT a.s., Evropská 2690/17, Praha 6, Dejvice, 16000, CZ	19.06.2018
199082	ŠKODA INVESTMENT a.s., Evropská 2690/17, Praha 6, Dejvice, 16000, CZ	19.06.2018
201814	STYL 2000 spol. s r.o., Tkalcovská 799/14, Brno, Zábřovice, 60200, CZ	14.06.2018
210416	SECURITY TECHNOLOGIES a.s., Komprdova 4333/20, Brno, 61500, CZ	19.06.2018
213627	Bopp & Reuther Anlagen - Verwaltungsgesellschaft mbH, ZugspitzstraBe 140, Augsburg, Augsburg, 86165, DE	15.06.2018
213633	Bopp & Reuther Anlagen - Verwaltungsgesellschaft mbH, ZugspitzstraBe 140, Augsburg, 86165, DE	18.06.2018
213638	Bopp & Reuther Anlagen - Verwaltungsgesellschaft mbH, ZugspitzstraBe 140, Augsburg, 86165, DE	18.06.2018
220490	SKI KLUB JIZERSKÁ PADESÁTKA z.s., Jablonecká 562/21, Liberec, Liberec I-Staré Město, 46001, CZ	18.06.2018
221810	FAEE, s.r.o., Podnikatelská 539, Praha 9, Běchovice, 19011, CZ	18.06.2018
223215	Mastercard International Incorporated, 2000 Purchase Street, Purchase, NY, US	18.06.2018
223310	SECURITY TECHNOLOGIES a.s., Komprdova 4333/20, Brno, 61500, CZ	19.06.2018
225471	ABC ČR (Audit Bureau of Circulations - Kancelář ověřování nákladu tisku, Pobřežní 370/4, Praha 8, Karlín, 18600, CZ	14.06.2018
233893	SECURITY TECHNOLOGIES a.s., Komprdova 4333/20, Brno, 61500, CZ	19.06.2018
235453	Distell International Limited, 8 Milton Road, College Milton North, East Kilbride, Glasgow G74 5BU, GB	18.06.2018
238214	JIZERSKÉ PEKÁRNY spol. s r.o., Generála Svobody 374/9a, Liberec, Liberec XIII-Nové Pavlovice, 46001, CZ	13.06.2018
242283	S&T CZ Services s.r.o., Na strži 1702/65, Praha 4, Nusle, 14000, CZ	18.06.2018
244645	PETKA CZ, a.s., U Vlečky 592, Modřice, 66442, CZ	18.06.2018
257069	PETKA CZ, a.s., U Vlečky 592, Modřice, 66442, CZ	18.06.2018
284002	ŠKODA INVESTMENT a.s., Evropská 2690/17, Praha 6, Dejvice, 16000, CZ	19.06.2018
286252	STYL 2000 spol. s r.o., Tkalcovská 799/14, Brno, Zábřovice, 60200, CZ	14.06.2018
299296	Veverka Jaroslav Ing., MBA, Nad Vltavou 2167, Praha, Rožtoky, 25263, CZ	15.06.2018
300533	CK ALEX, s.r.o., Přemyslovská 2845/43, Praha 3, Žižkov, 13000, CZ	18.06.2018
302643	ELKOV elektro a.s., Kšírova 701/255, Brno, Horní Heršpice, 61900, CZ	18.06.2018
302966	SMILLE DENTAL CLINIC s.r.o., Štefánikova 203/23, Praha 5, 15000, CZ	18.06.2018
303492	ALVAO s.r.o., Hlohová 1455/10, Žďár nad Sázavou, Žďár nad Sázavou 5, 59101, CZ	18.06.2018
305462	Klub motoristických novinářů, Senovážné náměstí 978/23, Praha, Nové Město, 11000, CZ	18.06.2018
306948	ELKOV elektro a.s., Kšírova 701/255, Brno, Horní Heršpice, 61900, CZ	18.06.2018
307053	ŠKODA INVESTMENT a.s., Evropská 2690/17, Praha 6, Dejvice, 16000, CZ	19.06.2018
307054	ŠKODA INVESTMENT a.s., Evropská 2690/17, Praha 6, Dejvice, 16000, CZ	19.06.2018
307055	ŠKODA INVESTMENT a.s., Evropská 2690/17, Praha 6, Dejvice, 16000, CZ	19.06.2018
307260	Falge Josef Ing., Jagellonská 19, Praha 3, 13000, CZ	18.06.2018
308597	ŠKODA INVESTMENT a.s., Evropská 2690/17, Praha 6, Dejvice, 16000, CZ	19.06.2018
308598	ŠKODA INVESTMENT a.s., Evropská 2690/17, Praha 6, Dejvice, 16000, CZ	19.06.2018
308599	ŠKODA INVESTMENT a.s., Evropská 2690/17, Praha 6, Dejvice, 16000, CZ	19.06.2018
309240	CK ALEX, s.r.o., Přemyslovská 2845/43, Praha 3, Žižkov, 13000, CZ	18.06.2018
314332	ŠKODA INVESTMENT a.s., Evropská 2690/17, Praha 6, Dejvice, 16000, CZ	19.06.2018
319620	FOOD PRODUCTS, s.r.o., Místecká 126/256, Ostrava, Hrabová, 72000, CZ	18.06.2018
325501	FOOD PRODUCTS, s.r.o., Místecká 126/256, Ostrava, Hrabová, 72000, CZ	18.06.2018
327723	FOOD PRODUCTS, s.r.o., Místecká 126/256, Ostrava, Hrabová, 72000, CZ	18.06.2018
328910	QI GROUP a.s., Páteřní 1216/7, Brno, Bystrc, 63500, CZ	19.06.2018
353500	Netcope Technologies, a.s., Sochorova 3232/34, Brno, Žabovřesky, 61600, CZ	14.06.2018
353501	Netcope Technologies, a.s., Sochorova 3232/34, Brno, Žabovřesky, 61600, CZ	14.06.2018
357650	Netcope Technologies, a.s., Sochorova 3232/34, Brno, Žabovřesky, 61600, CZ	14.06.2018
360609	Sennics Co., Ltd., Room 2304, No. 1200, Pudong Avenue, China (Shanghai) Pilot Free Trade Zone, CN	13.06.2018
360610	Sennics Co., Ltd., Room 2304, No. 1200, Pudong Avenue, China (Shanghai) Pilot Free Trade Zone, CN	13.06.2018

Ostatní rozhodné údaje a úřední opravy

Kapitola zahrnuje zejména přetřídění seznamu výrobků a služeb v návaznosti na mezinárodní zápis, opravu chyb ve formulaci, přepisů a zjevných nesprávností za účelem uvedení do souladu se skutečností. V této kapitole jsou zveřejňovány jen takové údaje, které nemohou být zveřejněny spolu se zveřejněním přihlášky nebo se zápisem ochranné známky. Dále kapitola obsahuje důležitá úřední sdělení.

(97) **EP 2794419**
Evropský patent č. 2794419, jehož zánik byl publikován ve věstníku č. 21/2017 dne 24.5.2017, zůstává nadále v platnosti.
