

Číselné INID kódy pro označování bibliografických dat technických řešení

INID Codes for the identification of bibliographic data of technical solutions

(Standard WIPO ST. 9 a ST. 80)

(11)	číslo patentu/zápisu/osvědčení	(11)	Number of the patent/registration/certification
(15)	datum zápisu průmyslového vzoru	(15)	Industrial design registration date
(21)	číslo přihlášky/žádosti	(21)	Application number
(22)	datum podání přihlášky/žádosti	(22)	Date of application filling
(23)	údaje o výstavní prioritě	(23)	Exhibition priority data
(28)	počet průmyslových vzorů	(28)	Number of industrial designs included in the application
(31)	číslo prioritní přihlášky	(31)	Number of priority application
(32)	datum podání prioritní přihlášky	(32)	Filing date of priority application
(33)	země priority	(33)	Priority country
(40)	datum zveřejnění přihlášky vynálezu	(40)	Date of publication of patent application
(45)	datum zveřejnění zapsaného průmyslového vzoru	(45)	Publication date of the registered industrial design
(47)	datum zveřejnění udělení patentu a zápisu užitého vzoru, datum zápisu užitého vzoru, datum oznámení udělení evropského patentu v Evropském patentovém věstníku	(47)	Publication date of patent granting and publication date of utility model registration, registration date of utility model, publication date of European patent granting in the European patent bulletin
(51)	mezinárodní patentové třídění/Locarnské třídění průmyslových vzorů	(51)	International Patent Classification/ Locarno Classification for Industrial Designs
(54)	Název	(54)	Title
(55)	vyobrazení průmyslového vzoru	(55)	Reproduction of the industrial design
(57)	Anotace	(57)	Abstract
(68)	číslo základního patentu	(68)	Number of the basic patent
(71)	označení přihlašovatele/žadatele	(71)	Applicant
(72)	označení původce	(72)	Inventor
(73)	označení majitele/vlastníka	(73)	Owner
(74)	označení zástupce	(74)	Attorney's name and address
(86)	číslo mezinárodní přihlášky	(86)	International application number
(87)	číslo mezinárodního zveřejnění	(87)	International publication number
(92)	datum a číslo první registrace přípravku pro Českou republiku	(92)	Date and number(s) of the first authorization to market the product in the CZ
(93)	datum, číslo a země první registrace přípravku v rámci Společenství	(93)	Date, number(s) and country of the first authorization to market the product in the EEC
(94)	doba platnosti osvědčení	(94)	Term of certification validity
(95)	označení a typ přípravku	(95)	Name of the product and product type
(96)	datum podání a číslo evropské patentové přihlášky	(96)	European patent application filling date and number
(97)	datum zveřejnění a číslo zveřejnění evropské patentové přihlášky v Evropském patentovém věstníku	(97)	European patent application publication date and publication number in the European patent bulletin

Číselné INID kódy pro označování bibliografických dat ochranných známek

INID codes and minimum required for the identification of bibliographic data relating to marks

(Standard WIPO ST.60)

(111)	Číslo zápisu ochranné známky (registrace)	(111)	Number of registration
(151)	Datum zápisu ochranné známky	(151)	Date of the registration
(210)	Číslo přihlášky ochranné známky (spisu)	(210)	Number of the application
(220)	Datum podání přihlášky	(220)	Date of filing of the application
(320)	Datum vzniku práva přednosti	(320)	Date of the first application
(442)	Datum zveřejnění přihlášky po průzkumu	(442)	Date of the publication of the examined application
(450)	Datum zveřejnění zápisu ochranné známky ve Věstníku	(450)	Date of publication of the registration
(510)	Seznam výrobků a služeb	(510)	List of goods and/or services
(511)	Číslo třídy výrobků a služeb	(511)	Number of the class of goods and/or services
(526)	Omezení rozsahu ochrany o prvek	(526)	Disclaimer
(540)	Znění nebo vyobrazení ochranné známky	(540)	Reproduction of the mark
(551)	Kolektivní ochranná známka	(551)	Collective mark
(554)	Prostorová ochranná známka	(554)	Three-dimensional mark
(558)	Ochranná známka tvořená pouze barvou nebo kombinací barev	(558)	Mark consisting exclusively of one or several colours
(580)	Datum zápisu jakékoliv transakce v souvislosti s přihláškou nebo zápisem ochranné známky do rejstříku, např. změna majitele, změna jména nebo adresy, vzdání se práv k ochranné známce atd. (účinnost)	(580)	Date of recording of any kind of transaction in respect of applications or registrations (e.g. change in ownership, change in name or address, renunciation, termination of protection)
(591)	Údaje o barevnosti ochranné známky	(591)	Information concerning colour claimed
(730)	Přihlašovatel/vlastník ochranné známky	(730)	The applicant or the holder of the mark
(740)	Zástupce	(740)	Name and address of the representative
(770)	Jméno a adresa dřívějšího přihlašovatele nebo vlastníka (v případě změny vlastnictví)	(770)	Name and address of the previous applicant or holder (in case of change in ownership)
(791)	Jméno a adresa nabyvatele licence	(791)	Name and address of the licensee
(793)	Podmínky a omezení licence	(793)	Indication of conditions and/or restrictions under the license
(800)	Mezinárodní zápis ochranné známky	(800)	International registration

Kódy pro kódování záhlaví oznámení publikovaných ve Věstníku

(Standard WIPO ST. 17)

BB9A	zveřejněné přihlášky vynálezů	MK1K	zánik užitého vzoru uplynutím doby platnosti
FG1K	zapsané užité vzory	MK4A	zánik patentů uplynutím doby platnosti
FG4A	udělené patenty	MK4F	zánik autorských osvědčení uplynutím doby platnosti
FG4Q	zapsané průmyslové vzory	MK4Q	zánik průmyslového vzoru uplynutím doby ochrany
LD3K	částečný výmaz užitého vzoru	MM4A	zánik patentů pro nezaplacení ročních poplatků
LD4Q	částečný výmaz průmyslového vzoru	MM4F	zánik autorských osvědčení pro nezaplacení ročních poplatků
MA4A	zánik patentu vzdáním se	ND1K	prodloužení platnosti užitého vzoru
MA4F	zánik autorských osvědčení vzdáním se	ND4Q	obnova doby ochrany průmyslového vzoru
MC3K	výmaz užitého vzoru	PA4A	změna autorského osvědčení na patent
MC4A	zrušení patentu	PC9A	změna dispozičního práva k vynálezu
MC4F	zrušení autorského osvědčení	PD1K	převod práv a ostatní změny majitelů užitého vzoru
MC4Q	výmaz průmyslového vzoru	PD4A	převod práv a ostatní změny majitelů patentů
MH1K	zánik užitého vzoru vzdáním se	PD4Q	převod práv a ostatní změny vlastníků průmyslových vzorů
MH4A	částečné zrušení patentu	QA9A	nabídka licence
MH4F	částečné zrušení autorského osvědčení	SB4A	zapsané patenty do rejstříku po odtajnění
MH4Q	zánik průmyslového vzoru vzdáním se	SB4F	zapsaná autorská osvědčení do rejstříku po odtajnění

Opravy Změny Různé

Opravy u přihlášek vynálezů s žádostí o udělení patentu

HA9A	jmenování vynálezce		
HB9A	oprava jmen	HG9A	oprava chyb v třídění
HC9A	změna jmen	HH9A	oprava nebo změna všeobecně
HD9A	oprava adres	HK9A	tiskové chyby v úředních věstnicích
HE9A	změna adres		
HF9A	oprava dat		

Opravy ochranných dokumentů

Patenty	autorská osvědčení	užité vzory	průmyslové vzory	
TA4A	TA4F	TA1K	TA4Q	jmenování vynálezce
TB4A	TB4F	TB1K	TB4Q	oprava jmen
TC4A	TC4F	TC1K	TC4Q	změna jmen
TD4A	TD4F	TD1K	TD4Q	oprava adres
TE4A	TE4F	TE1K	TE4Q	změna adres
TF4A	TF4F	TF1K	TF4Q	oprava dat
TG4A	TG4F	TG1K	TG4Q	oprava chyb v třídění
TH4A	TH4F	TH1K	TH4Q	oprava nebo změna všeobecně
TK9A	TK9F	TK1K	TK4Q	tiskové chyby v úřed. věstnicích

Kódy pro označování zemí a mezinárodních organizací použité ve věstníku

BE	Belgie
CA	Kanada
CH	Švýcarsko
CN	Čína
CO	Kolumbie
CS	Československo
CU	Kuba
CZ	Česká republika
DE	Spolková republika Německo
DK	Dánsko
ES	Španělsko
FR	Francie
GB	Velká Británie
HR	Chorvatsko
IT	Itálie
JP	Japonsko
KR	Korejská republika
MT	Malta
NL	Nizozemsko
RS	Srbsko
SK	Slovensko
TR	Turecko
TW	Tchaj-wan
US	Spojené státy americké

Kódy pro označování států USA použité ve věstníku

CA	California
CT	Connecticut
MA	Massachusetts
MO	Missouri
NY	New York
WI	Wisconsin

BB9A

Zveřejněné přihlášky vynálezů - přehled podle čísel přihlášek

Dále uvedené přihlášky vynálezů byly zveřejněny dnem, uvedeným ve Věstníku podle zákona č. 527/1990 Sb., o vynálezech a zlepšovacích návrzích, ve znění pozdějších předpisů, a jsou k dispozici v patentové knihovně Úřadu průmyslového vlastnictví, Antonína Čermáka 2a, 160 68, Praha 6.

(21)	(51)	(21)	(51)
2016-730	B 29 C 47/66 (2006.01)	2017-3	F 03 G 7/10 (2006.01)
2016-755	G 21 C 17/06 (2006.01)	2017-12	E 06 B 9/02 (2006.01)
2016-784	G 01 B 11/24 (2006.01)	2017-52	F 24 H 1/10 (2006.01)
2016-819	A 01 N 65/22 (2009.01)	2017-266	B 29 C 47/02 (2006.01)
2016-833	E 05 D 7/00 (2006.01)	2017-270	G 01 M 13/04 (2006.01)
2016-836	C 12 Q 1/6813 (2018.01)	2017-284	A 23 K 50/90 (2016.01)
2016-837	C 12 Q 1/68 (2018.01)	2017-287	B 23 K 37/04 (2006.01)
2016-843	C 08 B 37/08 (2006.01)	2017-390	C 07 D 209/48 (2006.01)
2016-845	G 01 B 15/04 (2006.01)	2017-766	G 01 N 31/22 (2006.01)
2016-846	C 21 D 1/74 (2006.01)	2017-791	C 07 C 51/02 (2006.01)
2017-2	B 65 D 1/02 (2006.01)		

Zveřejněné přihlášky vynálezů - řazené podle MPT

- (51) **A01N 65/22** (2009.01)
A01N 25/28 (2006.01)
A01P 3/00 (2006.01)
- (21) **2016-819**
- (71) Agrotěst fyto, s.r.o., Kroměříž, CZ
Česká zemědělská univerzita v Praze, Praha 6 - Suchdol, CZ
- (72) Matušinsky Pavel Mgr., Ph.D., Kroměříž, CZ
Maňasová Marie Ing., Ph.D., Kašperské Hory, CZ
Zouhar Miloslav Ing., Ph.D., Praha 9 - Černý Most, CZ
- (54) **Fungicidní prostředek na ochranu rostlin na základě esenciálního oleje z *Thymus vulgaris*, způsob jeho výroby a použití**
- (22) 21.12.2016
- (57) Řešení se týká fungicidního prostředku na ochranu rostlin na základě esenciálního oleje z *Thymus vulgaris*, které je charakterizováno tím, že spočívá ve vytvoření stabilní formy esenciálního oleje z *Thymus vulgaris* v mikrokapičkách esenciálního oleje, které jsou uzavřeny v obalu tvořeném biopolymerem obsahujícím želatinu a chitosan, přičemž pro ochranu rostlin slouží přímo tato suspenze a to pro obilniny v koncentraci 8 až 11 % koacervátu a v následném ředění 0,5 až 1,5 % hmotn. esenciálního oleje do postřikové jichy a v dávce 200 až 400 l/ha.
- (74) PATENTOVÁ KANCELÁŘ, Mgr. Hana Jirkalová, Michelská 18/12a, Praha 4, 14000

- zvýšeného tlaku. Bílkovinné krmivo a zařízení pro jeho přípravu. Bílkovinné krmivo je vhodné pro využití jako potenciální náhražka pylu v předjarních a podletních měsících pro nastartování metabolismu včel a čmeláků po zimním období a pro celkové zlepšení jejich zdravotního stavu.
- (74) PatentCentrum Sedlák & Partners s.r.o., Husova tř. 1847/5, České Budějovice 3, 37001

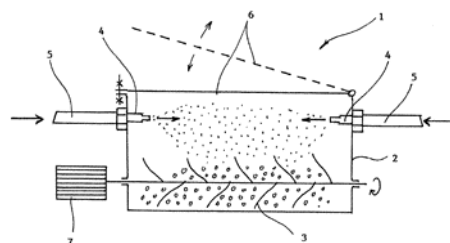

- (51) **A23K 50/90** (2016.01)
A01K 53/00 (2006.01)
- (21) **2017-284**
- (71) Mikrobiologický ústav AV ČR v.v.i., Praha 4 Krč, CZ
Biologické centrum AV ČR, v.v.i., České Budějovice 2, CZ
Kobliha Martin, Jihlava, CZ
- (72) Křišťůfek Václav Ing., CSc., Doubravice, CZ
Urajová Petra Ing., Ph.D., Třeboň II, CZ
Frydrychová Radmila RNDr., Ph.D., České Budějovice 6, CZ
Kodrík Dalibor prof. RNDr., CSc., České Budějovice 2, CZ
Kopecký Jiří Ing., CSc., Třeboň II, CZ
Paichlová Jindřiška MVDr., Jindřichův Hradec V, CZ
Prášil Ondřej prof. RNDr., Ph.D., Třeboň, CZ
Petrásek Jiří Mgr., České Budějovice 2, CZ
Kobliha Martin, Jihlava, CZ
- (54) **Způsob přípravy bílkovinného krmiva pro včely a čmeláky, zařízení k provádění tohoto způsobu a bílkovinné krmivo připravené tímto způsobem**
- (22) 19.05.2017
- (57) Způsob přípravy bílkovinného krmiva pro včely a čmeláky, které obsahuje sušenou biomasu řasy *Chlorella* sp. s obsahem bílkovin alespoň 60 % hmotn., s velikostí částic od 0,1 µm do 5 µm, která se míchá v uzavíratelné tlakové vodotěsné nádobě a zároveň vlhčí na vlhkost od 2 do 15 % za

- (51) **B23K 37/04** (2006.01)
B21C 37/08 (2006.01)
- (21) **2017-287**
- (71) HST TECHNOLOGIC s.r.o., Vrchlábí, CZ
(72) Horáček Karel, Vrchlábí, CZ
- (54) **Diferenční trn**
- (22) 23.05.2017
- (57) Diferenční trn složený z pevných segmentů, pohyblivých segmentů s čepovým zámkem a z pohyblivých segmentů se západkou, má uvnitř dutinu, ve které je umístěn pneumatický měch.
- (74) Ing. Vladimír Janko, Pivovarská 53/2734, Jablonec nad Nisou, 46601

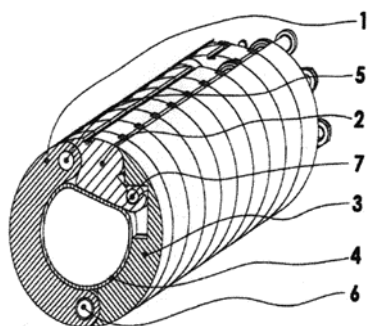

- (51) **B29C 47/02** (2006.01)
B29C 47/20 (2006.01)
B29C 47/26 (2006.01)
B29C 47/28 (2006.01)
- (21) **2017-266**
(71) IN-INN s.r.o., Uherské Hradiště, Mařatice, CZ
(72) Míslar Jaroslav, Uherské Hradiště, Mařatice, CZ
(54) **Koextruzní hlava pro výrobu plastové trubičky s drátem uloženým ve stěně trubičky**
(22) 11.05.2017
(57) Koextruzní hlava (1) pro výrobu plastové trubičky s drátem uloženým ve stěně trubičky obsahující boční přívod (2) usazený do hlavního těla (3) hlavy (1), přičemž na hlavní tělo (3) navazuje výstupní část (4), která je spojena s hlavní částí (3) přes spojovací prstenec (5) šrouby (6), přičemž v hlavním těle (3) je uprostřed v ose uspořádán trn (13) opatřený po obvodě spirálovým rozdělovačem (12), který přechází do přívodního otvoru (10) bočního přívodu (2), přičemž na rozdělovač (12) navazuje stabilizační prstenec (11), na nějž navazuje výstupní prstenec (14) ukončený kruhovou šterbinou (8), kde je v trnu (13) paralelně s osou hlavy (1) uspořádána naváděcí vložka (16) pro zavedení drátu (7), a kde tato naváděcí vložka (16) ústí do vedení (9) pro drát (7), které je zaústěno do výstupního prstence (14).
- (74) Kania, Sedlák, Smola, Ing. Jiří Malůšek, Mendlovo náměstí 157/1, Brno, Staré Brno, 60300

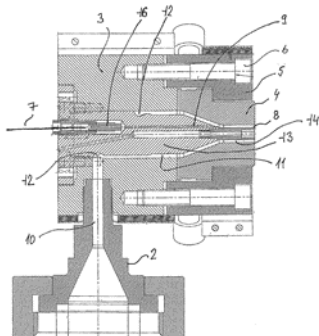

- (51) **B29C 47/66** (2006.01)
B01F 7/04 (2006.01)
- (21) **2016-730**
(71) Farnet a. s., Česká Skalice, CZ
(72) Černý Josef Ing., Ohnišov, CZ
Petira Tomáš, Úpice, CZ
(54) **Pracovní jednotka extrudéru**
(22) 23.11.2016
(57) Pracovní jednotka extrudéru obsahující nejméně jeden šnek (1), pouzdro (2) a nejméně jednu škrťací vložku (3), která obsahuje nejméně jednu vnější škrťací vložku (4) uloženou v lůžku (7) na vnitřní straně (6) pouzdra (2), přičemž vnější škrťací vložka (4) je provedena jako dělená tak, že sestává z nejméně dvou částí (16).

(74) Ing. Milan Škoda, Nahořanská 308, Nové Město nad Metují, 54901

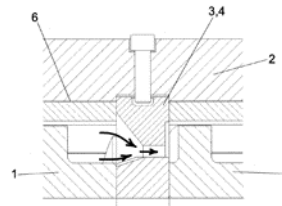

- (51) **B65D 1/02** (2006.01)
B65D 1/30 (2006.01)
- (21) **2017-2**
(71) Kašpar Martin, Praha 4, CZ
(72) Kašpar Martin, Praha 4, CZ
(54) **Speciální ucelená nádoba energetického nápoje s inhalátorem kyslíku**
(22) 02.01.2017
(57) Speciální ucelená nádoba energetického nápoje s inhalátorem kyslíku sestává ze základní nádoby (1) vytvořené v různých velikostech, která je vytvořena nebo napojena nebo složená nádobou (2) vytvořené v různých velikostech obsahující oxygen kyslík (9). Dále je současně nebo postupně základní nádoba (1) vytvořená nebo napojená nebo složená nádobou (3) vytvořené v různých velikostech obsahující energetický nápoj (10), přičemž tyto nádoby (2, 3) jsou spojitelné nebo oddělitelné, nebo tyto nádoby (2, 3) tvoří společně jedno těleso ve formě nebo v podobě nádoby (1). Dále se speciální ucelená nádoba energetického nápoje s inhalátorem kyslíku sestává z rezervy jako zásobníku nebo promo produktu (nádobu) (4) z víčka (5), což je současně dávkovač a nádoba (2) je určena pro obsah oxygen (9) nebo obsahuje zcela nebo z části oxygen (9). Speciální ucelená nádoba energetického nápoje s inhalátorem kyslíku je tvořena a určena tak, že nádoba (2) má na sobě upevněn nebo napojen promo produkt jako zásobník nebo rezervu (4) s energetickým nápojem (10) i v podobě plněné ampule.

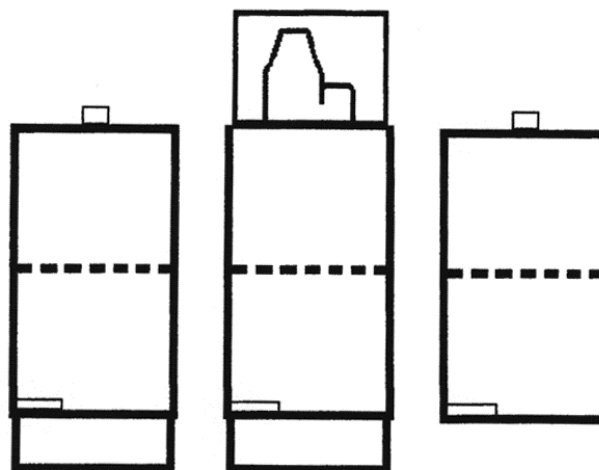

- (51) **C07C 51/02** (2006.01)
B01D 61/44 (2006.01)
B01D 61/46 (2006.01)
B01D 61/48 (2006.01)
- (21) **2017-791**
(71) BL Technologies, Inc., Minnetonka, MN 55343, NY, US
(72) Zheng Yongchang, Watertown, Massachusetts 02472, MA, US
Barber John, H., Guelph, Ontario, CA
(54) **Bipolární membránový elektrodialyzační systém a způsob čištění organické kyseliny z roztoku obsahujícího její sůl**
(22) 11.06.2015
(57) Systém pro výrobu přečištěného roztoku obsahujícího organickou kyselinu z nasazovaného roztoku obsahujícího její sůl, kde tento systém obsahuje anodu, katodu a alespoň jednu tříkomorovou bipolární membránovou

elektrodialyzační buňku pro příjem nasazovaného roztoku a výrobu roztoku obsahujícího organickou kyselinu; a alespoň jednu dvoukomorovou bipolární membránovou elektrodialyzační buňku pro příjem roztoku obsahujícího organickou kyselinu a výrobu přečištěného roztoku obsahujícího organickou kyselinu; přičemž přečištěný roztok obsahující organickou kyselinu má nižší koncentraci soli organické kyseliny než roztok obsahující organickou kyselinu. Bipolární membránový elektrodialyzační svazek, který obsahuje alespoň jednu tříkomorovou a alespoň jednu dvoukomorovou bipolární membránovou elektrodialyzační buňku. Způsob čištění organické kyseliny z nasazovaného roztoku, který obsahuje její sůl, přičemž tento způsob zahrnuje přivádění roztoku soli organické kyseliny do alespoň jedné tříkomorové bipolární elektrodialyzační buňky v elektrodialyzačním svazku za vzniku proudu produktu ochuzeného o sůl, proud obsahujícího zásadu a proud obsahující organickou kyselinu; a přivádění proudu obsahujícího organickou kyselinu do alespoň jedné dvoukomorové bipolární elektrodialyzační buňky v elektrodialyzačním svazku pro vytvoření proudu obsahujícího zásadu a proud obsahujícího přečištěnou organickou kyselinu.

(74) Čermák a spol., JUDr. Karel Čermák jr. Ph.D., LL.M., advokát, Elišky Peškové 735/15, Praha 5, 15000

(51) **C07D 209/48** (2006.01)
A61K 31/4035 (2006.01)
A61K 9/20 (2006.01)

(21) **2017-390**

(71) Zentiva, k.s., Praha 10 - Dolní Měcholupy, CZ

(72) Ridvan Luděk, Praha 10, CZ

Tožičková Hana, Praha 5, CZ

Šimek Michal, Jindřichův Hradec, CZ

Krejčík Lukáš, Praha 9 - Vinoř, CZ

Řezanková Markéta, Praha 9, CZ

Svobodová Jaroslava, Křenice, CZ

(54) **Pevné formy apremilastu a způsob jejich přípravy**

(22) 03.07.2017

(57) Řešení se týká kokryystalu apremilastu s karboxylovou kyselinou nebo amidem, přičemž molární poměr apremilastu a kokryystalu je s výhodou 2:1. Dalším řešením je způsob přípravy kokryystalu apremilastu a také farmaceutická kompozice, obsahující kokryystal apremilastu a alespoň jeden farmaceuticky přijatelný excipient vybraný z řady laktóza, mikrokrystalická celulóza, kroskarmelóza sodná, stearát hořečnatý.

(74) Rott, Růžička & Guttman Patentové, známkové a advokátní kanceláře, Ing. Ivana Jirotková, patentová zástupkyně, Vinohradská 37, Praha 2, 12000

(51) **C08B 37/08** (2006.01)
C08G 63/06 (2006.01)
C08L 1/26 (2006.01)
C08L 5/00 (2006.01)
C08G 63/02 (2006.01)
C08L 77/00 (2006.01)
C08L 29/04 (2006.01)
C08L 75/04 (2006.01)

(21) **2016-843**

(71) Contipro a.s., Dolní Dobrouč, CZ

(72) Huerta-Angeles Gloria, Česká Třebová, CZ

Brandejsová Martina, Letohrad, CZ

Knotková Kateřina, Choceň, CZ

Nešporová Kristina, Ústí nad Orlicí, CZ

Velebný Vladimír, Žamberk, CZ

(54) **Kopolymery hyaluronanu s polyhydroxyalkanoáty, způsob jejich přípravy, vlákna a výrobky, které je obsahují**

(22) 30.12.2016

(57) Řešení se týká kopolymeru hyaluronanu a polyhydroxyalkanoátů a způsobu jeho přípravy, s výhodou zahrnujícího jako první krok aktivaci PHA a jako druhý krok modifikaci hyaluronanu roubováním PHA na něj. Výhodná aktivační činidla zahrnují CDI nebo HSTU. Dále se rovněž týká vláken obsahujících kopolymer a způsobu jejich výroby, stejně jako produktů obsahujících uvedená vlákna.

(74) KANIA, SEDLÁK, SMOLA, Ing. Lucie Lunzarová, Mendlovo náměstí 1a, Brno, 60300

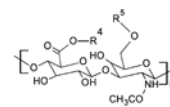

kde n je celé číslo v rozmezí 1 až 5 000 dimerů, R¹ je H⁺ nebo jakákoliv farmaceuticky přijatelná sůl; R² je H nebo PHA-CO.

(51) **C12Q 1/68** (2018.01)

C12Q 1/6844 (2018.01)

C12Q 1/686 (2018.01)

B01L 99/00 (2010.01)

(21) **2016-837**

(71) Genomac výzkumný ústav, s.r.o., Praha, CZ

(72) Minárik Marek RNDr., Ph.D., Praha, CZ

Foret František Ing., CSc., Praha, CZ

Belšánová Barbora Bc., Praha, CZ

Ladman Jaromír, Praha, CZ

(54) **Zařízení pro amplifikaci DNA pomocí polymerázové řetězové reakce v miniaturním reaktoru**

(22) 28.12.2016

(57) Zařízení, které umožňuje teplotní cyklování PCR reakční směsi pomocí termostatického elementu ponořeného do směsi, a kde je současně sníženo odpařování tím, že je reakční nádobka umístěna dnem vzhůru. Zařízení je vhodné pro provádění PCR amplifikace v miniaturních nádobkách, například ve vstupních portech mikrofluidních analyzátorů, kde je následně možno ihned provádět analýzu amplifikovaného produktu bez nutnosti pipetovacího mezikroku.

(51) **C12Q 1/6813** (2018.01)

C12Q 1/6818 (2018.01)

(21) **2016-836**

(71) Genomac výzkumný ústav, s.r.o., Praha, CZ

(72) Minárik Marek RNDr., Ph.D., Praha, CZ

Foret František Ing., CSc., Brno, CZ

Datinská Vladimíra Mgr., Brno, CZ

Klepárník Karel Ing., CSc., Brno, CZ

Belšánová Barbora Bc., Praha, CZ

Hlaváček Antonín Mgr., Ph.D., Brno, CZ

(54) **Využití nanočástic pro detekci nukleotidových sekvencí DNA**

(22) 28.12.2016

(57) Řešení se týká použití sensoru pro detekci části nukleotidové sekvence založeného na specifické hybridizaci DNA fragmentu vzorku s jednonukleotidovou DNA sondou vedoucí k zesílení fluorescenčního signálu v důsledku tzv. Försterova rezonančního přenosu energie mezi nanočásticí na bázi kvantové tečky nebo upkonverzní částice a fluorescenční značky. Nanočástice je navázána buď na DNA fragment vzorku s detekovanou sekvencí, nebo na DNA sondu. V prvním případě je pro detekci použita fluorescenčně značená DNA sonda, ve druhém případě je fluorescenčně značený DNA fragment vzorku. V případě, že DNA fragment vzorku obsahuje úsek s detekovanou sekvencí, dojde po specifické hybridizaci k indukci Försterova nezářivého přenosu energie, což se projeví v měřitelné změně intenzity pásů ve fluorescenčním spektru. Tento sensor je využitelný například pro detekci přítomnosti patogenních organismů na základě charakteristických DNA sekvencí úseků nebo pro detekci změn (mutací) v sekvenci DNA.

(51) **C21D 1/74** (2006.01)

C21D 9/08 (2006.01)

C21D 8/10 (2006.01)

B21D 26/033 (2011.01)

B21D 51/00 (2006.01)

(21) **2016-846**

(71) Západočeská univerzita v Plzni, Plzeň, CZ

(72) Mašek Bohuslav prof. Dr. Ing., Kaznějov, CZ

Jirková Hana Dr. Ing., Plzeň, CZ

(54) **Způsob výroby dutých těles z martenziticko-austenitických AHS ocelí zatepla vnitřním přetlakem s ohřevem v nástroji**

(22) 31.12.2016

(57) Způsob výroby dutých těles z martenziticko-austenitických AHS ocelí vnitřním přetlakem v dutině formy, kdy polotovary je vložen za studena do formy, která se uzavře, polotovar je přitlačen k elektrodám zabezpečujícím přívod proudu pro odporový ohřev na teplotu 950 °C. Při této teplotě je do vnitřního prostoru polotovaru napuštěno plynové médium pod tlakem, načez je tvářecí nástroj otevřen, a polotovar je přesunut do další formy, kde je polotovar opět ohřátý na teplotu 950 °C. Poté je do vnitřního prostoru polotovaru znovu napuštěno plynové médium pod tlakem, po ukončení tvářecího procesu je polotovar vyjmut z formy a je dále tepelně zpracován a/nebo ochlazen na teplotu okolí.

(51) **E05D 7/00** (2006.01)
E05D 7/04 (2006.01)
E05D 7/085 (2006.01)

(21) **2016-833**

(71) BRANO a.s., Hradec nad Moravicí, CZ

(72) Sýkora Václav, Radkov, CZ

(54) **Trojrozměrně stavitelný závěs dveří**

(22) 27.12.2016

(57) Trojrozměrně stavitelný závěs dveří je tvořen plochou přípojovací konzolou (1) karoserie a plochou přípojovací konzolou (2) dveří, které jsou spojeny otočně pomocí spojovacího čepu (13) dveří uspořádaného svojí osou β rovnoběžně s přípojovacími konzolami (1, 2). Mezi přípojovací konzolou (1) karoserie a spojovacím čepem (2) dveří jsou uspořádány prostředky pro nastavení vzájemné polohy ve třech prostorových osách. Mezi spojovacím čepem (3) dveří a přípojovací konzolou (1) karoserie je uspořádán stavěcí mezikus (4), uložený na přípojovací konzoli (1) karoserie otočně pomocí spojovacího čepu (13). Spojovací čep (3) dveří je uložen otočně v jednom ze dvojice přípojovací konzola (2) a stavěcí mezikus (4). Osa β spojovacího čepu (3) dveří je rovnoběžná s osou α spojovacího čepu (13) karoserie a mezi stavěcím mezikusem (4) a přípojovací konzolou (1) karoserie je uspořádán stavěcí prostředek pro nastavení polohy stavěcího mezikusu (4) natočením kolem osy α spojovacího čepu (13). Spojovací čep (3) dveří může být s výhodou svojí střední válcovou částí (33) uložen otočně ve vrtání (22), vytvořeném v přípojovací konzoli (2) dveří, svým volným koncem (31) opatřeným vnějším závitem (32) zasahuje do vrtání (47) vytvořeného ve stavěcím mezikusu (4) a opatřeného vnitřním závitem (48), a pro nastavení axiální polohy ve vrtání (47) je opatřen tvarovým záběrovým prvkem pro otáčení. Stavěcí prostředek pro nastavení polohy stavěcího mezikusu (4) může být s výhodou tvořen seřizovacím šroubem (19) uloženým otočně ve stavěcím mezikusu (4) a na svém volném konci opatřeným vnějším závitem (16) zasahujícím do otvoru (17) přípojovací konzoly (1) karoserie.

(74) FISCHER & PARTNER Intellectual Property s.r.o., Na Hrobci 294/5, Praha 2, 12800

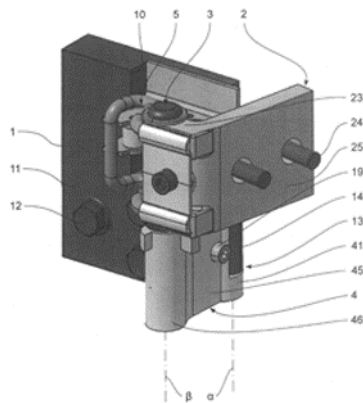

(51) **E06B 9/02** (2006.01)
E06B 9/06 (2006.01)
E06B 9/00 (2006.01)
E06B 5/00 (2006.01)

(21) **2017-12**

(71) Technická univerzita v Liberci, Liberec, CZ
JaP - Jacina, s.r.o., Mnichovo Hradiště, CZ

(72) Jacina Petr, Bakov nad Jizerou, CZ
Sieratovskí Jaroslav, Liberec 14, CZ
Tvaroh Jaroslav, Žďár, CZ

Petrů Michal Ing., Ph.D., Liberec 6, CZ

Ševčík Ladislav prof. Ing., CSc., Liberec, CZ

Mašín Ivan doc. Dr. Ing., Liberec, CZ

Martinec Tomáš Ing., Ph.D., Jablonec nad Nisou, CZ

Novák Ondřej Ing., Ph.D., Liberec 5, CZ

(54) **Mobilní protipovodňová deska**

(22) 11.01.2017

(57) Mobilní protipovodňová deska (1) je spojena s levým sloupkem (2a) a pravým sloupkem (2b) umístěnými na protilehlých stranách desky (1), kdy tato deska, s výhodou plechová, je vždy větší než utěšňovaný otvor. Mezi pravým a levým sloupkem (2a, 2b) protipovodňové desky (1) je umístěn rozpěrný prvek (3). Pro zpevnění desky (1) je možno na zadní stranu vložit nejméně jeden vodící prvek. Na vnější straně levého a pravého sloupku (2a, 2b) zábrany je umístěn těsnící prvek (5), který je umístěn i na spodní hraně pružné protipovodňové desky (1).

(74) RETROPATENT s.r.o., Mgr. Kamil Kolátor, Dobiášova 1246/29, Liberec VI, 46006

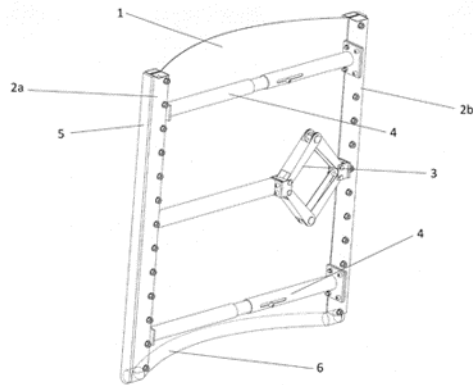

(51) **F03G 7/10** (2006.01)

(21) **2017-3**

(71) Kovář Josef Ing., Praha 5, CZ

(72) Kovář Josef Ing., Praha 5, CZ

(54) **TDC motoru se samovolným snižováním hmotnosti plynu při kompresi**

(22) 04.01.2017

(57) TDC motoru se samovolným snižováním hmotnosti plynu při kompresi vyznačující se tím, že při pohybu pístu z dolní do horní úvrati se plyn, o počáteční teplotě a tlaku v okolí, komprimuje ve válci a dochází k samovolnému přechodu komprimovaného plynu do absorberu citlivým ventilem nebo jinak, čímž se dosahuje shodnosti postupně zvyšujícího se tlaku komprimovaného plynu ve válci i absorberu v průběhu tohoto děje. Práce při tomto kompresním ději je výrazně menší než by byla kompresní práce ve válci bez samovolného přechodu komprimovaného plynu z válce do absorberu. V horní úvrati pístu, kde je shodný zvýšený tlak plynu ve válci i absorberu se k válci připojí absorber ventilem nebo jinak, zajišťujícím úplné propojení válce s absorberem, čímž se zvětší objem válce o objem absorberu, probíhá expanze ve společném objemu válce s absorberem do dolní úvrati pístu. Práce při tomto expanzním ději je výrazně větší než práce vložená do komprese. V dolní úvrati pístu se uzavře ventilem nebo jinak propojení mezi válcem a absorberem, tím se společný objem zmenší o objem absorberu. Po té se tento uzavřený cyklus opakuje. V případě izotermického TDC je teplota plynu shodná s teplotou okolí v celém průběhu TDC. Při kompresi dochází k samovolnému přechodu tepla z válce a absorberu do okolí a při expanzi k samovolnému přechodu tepla z okolí do válce a absorberu. V dolní úvrati pístu se uzavře ventilem nebo jinak propojení mezi válcem a absorberem, tím se společný objem zmenší o objem absorberu. Po té se tento uzavřený cyklus opakuje. V případě adiabatického nebo polytropického TDC se válec s absorberem, pro dosažení počáteční teploty a tlaku vzduchu po expanzi k dolní úvrati pístu, propojí s okolím, proběhne výfuk a sání nového vzduchu. V dolní úvrati pístu se uzavře ventilem nebo jinak propojení mezi válcem a absorberem,

tím se společný objem zmenší o objem absorberu. Po té se tento otevřený cyklus opakuje.

- (51) **F24H 1/10** (2006.01)
H05B 6/02 (2006.01)
H05B 6/10 (2006.01)
- (21) **2017-52**
- (71) Havlátková Andrea, Staré Křečany, CZ
Pupsová Milena, Loučná, CZ
- (72) Seidl Jiří, Louka u Litvínova, CZ
Pups Pavel, Loučná, CZ
- (54) **Indukční elektrický blok a indukční elektrický kotel pro ohřev kapaliny**
- (22) 30.01.2017
- (57) Indukční elektrický blok pro ohřev kapaliny obsahující elektricky vodivé ohřívací těleso (1), ve kterém je uspořádaný kanál pro vedení kapaliny se vstupem (3) a výstupem (4), a alespoň jednu elektricky vodivou krycí desku (5), která je přisazena k ohřívacímu tělesu (1), a na které je uspořádána plochá Teslova cívka (6). Indukční elektrický kotel obsahuje alespoň jeden takovýto blok.
- (74) KANIA*SEDLÁK*SMOLA patentová a známková kancelář, Mgr. Martina Dvořáková, Mendlovo náměstí 907/1a, Brno, Staré Brno, 60300

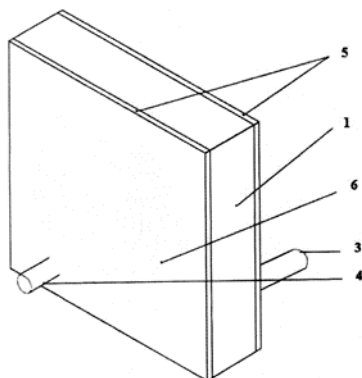

- (51) **G01B 11/24** (2006.01)
G01B 11/30 (2006.01)
G01B 5/20 (2006.01)
- (21) **2016-784**
- (71) VÚTS, a.s., Liberec, Liberec XI - Růžodol I, CZ
- (72) Fáběra Jaroslav Ing., Ph.D., Liberec XIV - Ruprechtice, CZ
Šulcová Veronika Ing., Jablonec nad Nisou - Kokonín, CZ
Holát Evžen Ing., Liberec I - Staré Město, CZ
Brandt Jan Bc., Chrástava, CZ
- (54) **Měřicí stanice pro diagnostiku podélníků**
- (22) 09.12.2016
- (57) Vynález se týká měřicí stanice pro diagnostiku geometrie podélníků obsahující testovací komoru (2). V testovací komoře (2) je uspořádána upínací deska (3), na níž jsou uložena upínací lůžka (31) pro uložení podélníku spřažená s přestavovacími prostředky (311) a vymešovací desky (32) k vymezení prostoru pro uložení podélníku spřažené s vymešovacími prostředky (321), přičemž nad upínací deskou (3) je vratně přestavitelně ve směru rovnoběžném s přímkou proloženou upínacími lůžky (31) v základní pozici uspořádán laserový profilometr (331) sloužící k naskenování tvaru přívrácené strany/přivrácených stran podélníku.
- (74) Ing. Dobroslav Musil, patentová kancelář, Ing. Dobroslav Musil, Zábřdovická 11, Brno, 61500

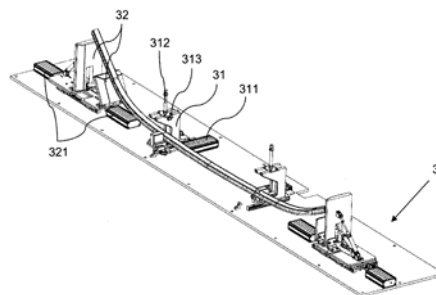

- (51) **G01B 15/04** (2006.01)
G01B 15/08 (2006.01)
G01B 5/20 (2006.01)
G01B 5/28 (2006.01)
G01B 5/12 (2006.01)
- (21) **2016-845**
- (71) Vysoká škola báňská - Technická univerzita Ostrava, Ostrava - Poruba, CZ
- (72) Fojtík David Ing., Ph.D., Markvartovice, CZ
Mihola Milan Ing., Ph.D., Ostrava - Poruba, CZ
Podešva Petr Ing., Ostrava - Výškovice, CZ
Hrabovský Miroslav prof. RNDr., DrSc., Olomouc, CZ
Ivanov Georgi Mgr., Olomouc, CZ
Čerňava Petr Ing., Haviřov - Prostřední Suchá, CZ
- (54) **Snímací zařízení a způsob pro zjišťování tvaru a rozměrů otvorů objektu v průhledném tekutém radioaktivním prostředí**
- (22) 31.12.2016
- (57) Vynález se týká snímacího zařízení a způsobu pro bezkontaktní podrobné nasnímaní vnitřních ploch otvorů především kruhového průřezu za účelem podrobné analýzy stavu a rozměrů těchto otvorů, například clonek, na objektu, například krytu jaderného reaktoru, nacházejícím se v průhledném prostředí tekutinového charakteru, které může být jinak opticky neznámé, radioaktivní a může být charakterizováno nižším nebo vyšším než atmosférickým tlakem.
- (74) PatentEnter, Ing. Ivan Lukšiček, Koliště 13a, Brno, 60200
- (51) **G01M 13/04** (2006.01)
- (21) **2017-270**
- (71) České vysoké učení technické v Praze, Fakulta strojní, Ústav konstruování a částí strojů, Praha 6 - Dejvice, CZ
- (72) Dynybyl Vojtěch prof. Ing., Ph.D., Praha 6 - Lysolaje, CZ
Chmelař Jakub Ing., Bílý Újezd, CZ
- (54) **Zařízení pro testování provozních parametrů kluzných i valivých ložisek**
- (22) 16.05.2017
- (57) Zařízení pro testování provozních parametrů kluzných i valivých ložisek obsahuje pevný základ (14), ke kterému jsou připojeny domky (12) pro ložiska (11), ve kterých je umístěn hřídel (7), na jehož jednom konci je osazení pro vnitřní kroužek testovaného ložiska (10). Vnější kroužek testovaného ložiska (10) je pevně uchycen v pouzdře (1) pro aplikaci statického a dynamického zatížení v radiálním směru a dynamického zatížení v axiálním směru na testované ložisko (10). Pouzdro (1) testovaného ložiska (10) je opatřeno vodicími elementy (2) pro volný pohyb pouzdra (1) testovaného ložiska (10) v ose aplikovaného radiálního zatížení a zároveň omezený pohyb v axiálním směru a radiálním směru kolmém k ose zatížení. Pouzdro (1) je opatřeno prvky pro umístění snímačů senzorů provozních parametrů.
- (74) Ing. Václav Kratochvíl, Husnikova 2086/22, Praha 5 - Stodůlky, 15800

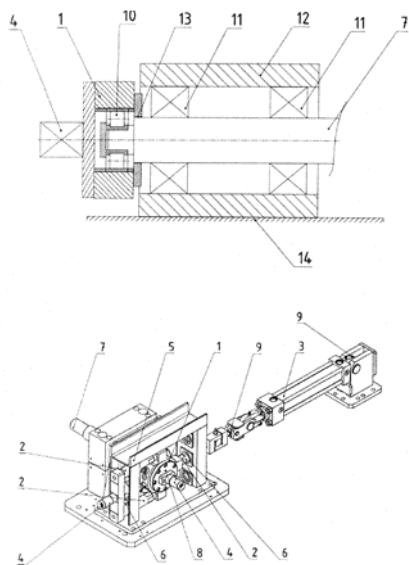

(54) **Zařízení pro inspekci palivových souborů s jaderným palivem a způsob provádění inspekce palivových souborů**

(22) 01.12.2016

(57) Zařízení pro inspekci palivových souborů s jaderným palivem, uspořádaných v skladovací mříži (40) bazénu (20) paliva, obsahuje inspekční zařízení s alespoň jednou kamerou pro kontrolu povrchu palivového souboru (30). Zařízení dále obsahuje alespoň inspekční sloup (2) vytvořený pro provádění výsuvného pohybu do bazénu (20) paliva, který je opatřen na jednom konci spojovacím prostředkem, přičemž inspekční sloup (2) je dále opatřen alespoň jednou kamerou a alespoň jedním měřicím čidlem, a dále alespoň polohovací pojezdové zařízení (1) vytvořené pro spojení s uvedeným spojovacím prostředkem inspekčního sloupu (2), kde toto pojezdové polohovací zařízení (1) je dále vytvořené pro změnu polohy inspekčního sloupu (2) v bazénu (20) paliva nad skladovací mříží (40) s jaderným palivem. Inspekční sloup (2) je opatřen pohyblivým záchytem (2.3) vytvořeným pro zachycení palivového souboru (30), kde tento záchyt (2.3) je uspořádán pohyblivě v inspekčním sloupu (2) a je vytvořen pro vyzvednutí palivového souboru (30) ze skladovací mříže (40) bazénu (20) paliva a pro zatažení tohoto palivového souboru (30) do inspekčního sloupu (2). Způsob provádění inspekce palivových souborů, uspořádaných ve skladovací mříži (40) v bazénu (20) paliva, při kterém se kontroluje stav palivových souborů (30), probíhá tak, že v alespoň zvolené sekci bazénu (20) paliva, ve které se bude inspekce provádět, se nejprve instaluje pojezdové polohovací zařízení (1) s inspekčním prostředkem, načež se inspekční prostředek ustaví do předem zvolené pozice palivového souboru (30) a v ní se vysune ke skladovací mříži (40) a uchopí palivový soubor (30), který se vyzdvihne ze skladovací mříže (40) alespoň o výšku potřebnou pro provedení inspekce. Dále se palivový soubor (30) zajistí pro stabilizaci polohy k měření geometrických parametrů palivového souboru (30). Následně se v této stabilizované poloze palivového souboru (30) měří alespoň požadované geometrické parametry palivového souboru (30) a po skončení jejich měření se palivový soubor (30) zasune zpět do skladovací mříže (40).

(51) **G01N 31/22** (2006.01)

(21) **2017-766**

(71) ORITEST spol. s r.o., Praha 5, Smíchov, CZ
Státní ústav jaderné, chemické a biologické ochrany, v.v.i., Milín, CZ

(72) Pitschmann Vladimír doc. Ing., CSc., Praha, CZ

Dymák Michal Mgr., Milín, CZ

Kobliha Zbyněk prof. Ing., CSc., Vyškov, CZ

Králík Lukáš Ing., Jedovnice, CZ

Vaněk Jakub Mgr., Ph.D., Brno, CZ

(54) **Způsob detekce kapalných bojových chemických látek**

(22) 30.11.2017

(57) Způsob detekce malých kapek a kapalného aerosolu bojových chemických látek yperitu, lewisitu, somanu a látky VX pomocí jednoduchého detektoru z filtračního papíru impregnovaného 0,01 až 0,5% (hm.) roztokem organického barviva [9-(diethylamino)benzofenoxazin-5-yliden] azanium sulfátu v ethanolu, který se po expozici dodatečně postříká 0,5 až 20% (hm.) roztokem chloračnického nebo alkalického činidla, případně jejich směsí. Důkazem přítomnosti kapalných bojových chemických látek jsou charakteristické barevné skvrny vzniklé na papíře.

(51) **G21C 17/06** (2006.01)

G21C 19/10 (2006.01)

(21) **2016-755**

(71) ŠKODA JS a.s., Plzeň, CZ

ČEZ, a.s., Praha 4, CZ

(72) Rausch Ivan, Plzeň, CZ

Bukvář David, Plzeň, CZ

Beneš Václav, Třemošná, CZ

Štípek Marko, Týn nad Vltavou, CZ

(74) Traplová, Hakr, Kubát, advokátní a patentová kancelář, Mgr. Jana Šuranová Traplová, advokátka, Přístavní 24, Praha 7, 17000

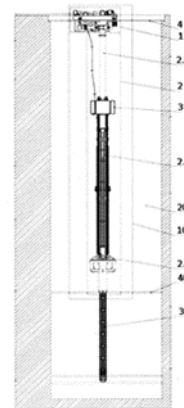

Zveřejněné přihlášky vynálezů - přehled podle třídících znaků

(51)		(21)		(51)		(21)
A 01 K 53/00	(2006.01)	2017-284		C 08 L 29/04	(2006.01)	2016-843
A 01 N 25/28	(2006.01)	2016-819		C 08 L 75/04	(2006.01)	2016-843
A 01 P 3/00	(2006.01)	2016-819		C 08 L 77/00	(2006.01)	2016-843
A 61 K 9/20	(2006.01)	2017-390		C 12 Q 1/6818	(2018.01)	2016-836
A 61 K	(2006.01)	2017-390		C 12 Q 1/6844	(2018.01)	2016-837
31/4035				C 12 Q 1/686	(2018.01)	2016-837
B 01 D 61/44	(2006.01)	2017-791		C 21 D 8/10	(2006.01)	2016-846
B 01 D 61/46	(2006.01)	2017-791		C 21 D 9/08	(2006.01)	2016-846
B 01 D 61/48	(2006.01)	2017-791		E 05 D 7/04	(2006.01)	2016-833
B 01 F 7/04	(2006.01)	2016-730		E 05 D 7/085	(2006.01)	2016-833
B 01 L 99/00	(2010.01)	2016-837		E 06 B 5/00	(2006.01)	2017-12
B 21 C 37/08	(2006.01)	2017-287		E 06 B 9/00	(2006.01)	2017-12
B 21 D 26/033	(2011.01)	2016-846		E 06 B 9/06	(2006.01)	2017-12
B 21 D 51/00	(2006.01)	2016-846		G 01 B 5/12	(2006.01)	2016-845
B 29 C 47/20	(2006.01)	2017-266		G 01 B 5/20	(2006.01)	2016-784
B 29 C 47/26	(2006.01)	2017-266		G 01 B 5/20	(2006.01)	2016-845
B 29 C 47/28	(2006.01)	2017-266		G 01 B 5/28	(2006.01)	2016-845
B 65 D 1/30	(2006.01)	2017-2		G 01 B 11/30	(2006.01)	2016-784
C 08 G 63/02	(2006.01)	2016-843		G 01 B 15/08	(2006.01)	2016-845
C 08 G 63/06	(2006.01)	2016-843		G 21 C 19/10	(2006.01)	2016-755
C 08 L 1/26	(2006.01)	2016-843		H 05 B 6/02	(2006.01)	2017-52
C 08 L 5/00	(2006.01)	2016-843		H 05 B 6/10	(2006.01)	2017-52

Seznam přihlašovatelů zveřejněných přihlášek vynálezů

(71)	(21)	(51)		(71)	(21)	(51)	
Agrotrest fyto, s.r.o., Kroměříž, CZ	2016-819	A 01 N 65/22	(2009.01)	IN-INN s.r.o., Uherské Hradiště, Mařatice, CZ	2017-266	B 29 C 47/02	(2006.01)
BL Technologies, Inc., Minnetonka, MN 55343, NY, US	2017-791	C 07 C 51/02	(2006.01)	Mikrobiologický ústav AV ČR v.v.i., Praha 4 Krč, CZ	2017-284	A 23 K 50/90	(2016.01)
BRANO a.s., Hradec nad Moravicí, CZ	2016-833	E 05 D 7/00	(2006.01)	ORITEST spol. s r.o., Praha 5, Smíchov, CZ	2017-766	G 01 N 31/22	(2006.01)
Contipro a.s., Dolní Dobrouč, CZ	2016-843	C 08 B 37/08	(2006.01)	ŠKODA JS a.s., Plzeň, CZ	2016-755	G 21 C 17/06	(2006.01)
České vysoké učení technické v Praze, Fakulta strojní, Ústav konstruování a částí strojů, Praha 6 - Dejvice, CZ	2017-270	G 01 M 13/04	(2006.01)	Technická univerzita v Liberci, Liberec, CZ	2017-12	E 06 B 9/02	(2006.01)
Farmet a. s., Česká Skalice, CZ	2016-730	B 29 C 47/66	(2006.01)	VÚTS, a.s., Liberec, Liberec XI - Růžodol I, CZ	2016-784	G 01 B 11/24	(2006.01)
Genomac výzkumný ústav, s.r.o., Praha, CZ	2016-836	C 12 Q 1/6813	(2018.01)	Vysoká škola báňská - Technická univerzita Ostrava, Ostrava - Poruba, CZ	2016-845	G 01 B 15/04	(2006.01)
Genomac výzkumný ústav, s.r.o., Praha, CZ	2016-837	C 12 Q 1/68	(2018.01)	Západočeská univerzita v Plzni, Plzeň, CZ	2016-846	C 21 D 1/74	(2006.01)
HST TECHNOLOGIC s.r.o., Vrchlabí, CZ	2017-287	B 23 K 37/04	(2006.01)	Zentiva, k.s., Praha 10 - Dolní Měcholupy, CZ	2017-390	C 07 D 209/48	(2006.01)
				Havlátková Andrea, Staré Křečany, CZ	2017-52	F 24 H 1/10	(2006.01)
				Kašpar Martin, Praha 4, CZ	2017-2	B 65 D 1/02	(2006.01)
				Kovář Josef Ing., Praha 5, CZ	2017-3	F 03 G 7/10	(2006.01)

FG4A

Udělené patenty - přehled podle čísel patentů

V období uzávěrky tohoto čísla Věstníku udělil Úřad průmyslového vlastnictví tyto patenty.

(11)	(51)		(11)	(51)		(11)	(51)	
307374	F 24 F 1/06	(2011.01)	307378	F 24 H 1/10	(2006.01)	307382	G 01 N 31/22	(2006.01)
307375	B 29 C 47/66	(2006.01)	307379	B 29 C 47/02	(2006.01)	307383	B 23 K 37/04	(2006.01)
307376	C 21 D 1/74	(2006.01)	307380	G 01 M 13/04	(2006.01)			
307377	E 06 B 9/02	(2006.01)	307381	A 23 K 50/90	(2016.01)			

FG4A

Udělené patenty - přehled podle MPT

(51)	A23K 50/90	(2016.01)	(21)	2016-730	
	A01K 53/00	(2006.01)	(73)	Farmet a. s., Česká Skalice, CZ	
(11)	307381		(72)	Černý Josef Ing., Ohnišov, CZ	
(40)	11.07.2018			Petira Tomáš, Úpice, CZ	
(21)	2017-284		(54)	Pracovní jednotka extrudérů	
(73)	Mikrobiologický ústav AV ČR v.v.i., Praha 4 Krč, CZ		(22)	23.11.2016	
	Biologické centrum AV ČR, v.v.i., České Budějovice 2, CZ		(74)	Ing. Milan Škoda, Nahořanská 308, Nové Město nad Metují, 54901	
	Kobliha Martin, Jihlava, CZ				
(72)	Křišťůfek Václav Ing., CSc., Doubravice, CZ		(51)	C21D 1/74	(2006.01)
	Urajová Petra Ing., Ph.D., Třeboň II, CZ			C21D 9/08	(2006.01)
	Frydrychová Radmila RNDr., Ph.D., České Budějovice 6, CZ			C21D 8/10	(2006.01)
	Kodrík Dalibor prof. RNDr., CSc., České Budějovice 2, CZ			B21D 26/033	(2011.01)
	Kopecný Jiří Ing., CSc., Třeboň II, CZ			B21D 51/00	(2006.01)
	Paichlová Jindřiška MVDr., Jindřichův Hradec V, CZ		(11)	307376	
	Prášil Ondřej prof. RNDr., Ph.D., Třeboň, CZ		(40)	11.07.2018	
	Petrásek Jiří Mgr., České Budějovice 2, CZ		(21)	2016-846	
	Kobliha Martin, Jihlava, CZ		(73)	Západočeská univerzita v Plzni, Plzeň, CZ	
(54)	Způsob přípravy bílkovinného krmiva pro včely a čmeláky, zařízení k provádění tohoto způsobu a bílkovinné krmivo připravené tímto způsobem		(72)	Mašek Bohuslav prof. Dr. Ing., Kaznějov, CZ	
(22)	19.05.2017			Jirková Hana Dr. Ing., Plzeň, CZ	
(74)	PatentCentrum Sedlák & Partners s.r.o., Husova tř. 1847/5, České Budějovice 3, 37001		(54)	Způsob výroby dutých těles z marteniticko-austenitických AHS ocelí zatepla vnitřním přetlakem s ohřevem v nástroji	
			(22)	31.12.2016	
(51)	B23K 37/04	(2006.01)	(51)	E06B 9/02	(2006.01)
	B21C 37/08	(2006.01)		E06B 9/06	(2006.01)
(11)	307383			E06B 9/00	(2006.01)
(40)	11.07.2018			E06B 5/00	(2006.01)
(21)	2017-287		(11)	307377	
(73)	HST TECHNOLOGIC s.r.o., Vrchlabí, CZ		(40)	11.07.2018	
(72)	Horáček Karel, Vrchlabí, CZ		(21)	2017-12	
(54)	Diferenční trn		(73)	Technická univerzita v Liberci, Liberec, CZ	
(22)	23.05.2017			JaP - Jacina, s.r.o., Mnichovo Hradiště, CZ	
(74)	Ing. Vladimír Janko, Pivovarská 53/2734, Jablonec nad Nisou, 46601		(72)	Jacina Petr, Bakov nad Jizerou, CZ	
				Sieratovski Jaroslav, Liberec 14, CZ	
(51)	B29C 47/02	(2006.01)		Tvaroh Jaroslav, Žďár, CZ	
	B29C 47/20	(2006.01)		Petrů Michal Ing., Ph.D., Liberec 6, CZ	
	B29C 47/26	(2006.01)		Ševčík Ladislav prof. Ing., CSc., Liberec, CZ	
	B29C 47/28	(2006.01)		Mašín Ivan doc. Dr. Ing., Liberec, CZ	
(11)	307379			Martinec Tomáš Ing., Ph.D., Jablonec nad Nisou, CZ	
(40)	11.07.2018			Novák Ondřej Ing., Ph.D., Liberec 5, CZ	
(21)	2017-266		(54)	Mobilní protípovodňová deska	
(73)	IN-INN s.r.o., Uherské Hradiště, Mařatice, CZ		(22)	11.01.2017	
(72)	Misler Jaroslav, Uherské Hradiště, Mařatice, CZ		(74)	RETROPATENT s.r.o., Mgr. Kamil Kolátor, Dobiášova 1246/29, Liberec VI, 46006	
(54)	Koextruzní hlava pro výrobu plastové trubičky s drátem uloženým ve stěně trubičky				
(22)	11.05.2017		(51)	F24F 1/06	(2011.01)
(74)	Kania, Sedlák, Smola, Ing. Jiří Malůšek, Mendlovo náměstí 157/1, Brno, Staré Brno, 60300			F24F 13/08	(2006.01)
				F24F 12/00	(2006.01)
(51)	B29C 47/66	(2006.01)	(11)	307374	
	B01F 7/04	(2006.01)	(40)	23.03.2016	
(11)	307375		(21)	2014-628	
(40)	11.07.2018		(73)	Morávek Petr Ing., CSc., Železný Brod, CZ	
			(72)	Morávek Petr Ing., CSc., Železný Brod, CZ	
			(54)	Autonomní vzduchotechnická jednotka	

(22) 15.09.2014
(74) RETROPATENT s.r.o., Mgr. Kamil Kolátor, Dobiášova 1246/29, Liberec VI, 46006

(51) **F24H 1/10** (2006.01)
H05B 6/02 (2006.01)
H05B 6/10 (2006.01)

(11) 307378
(40) 11.07.2018

(21) **2017-52**

(73) Havlátková Andrea, Staré Křečany, CZ
Pupsová Milena, Loučná, CZ

(72) Seidl Jiří, Louka u Litvínova, CZ
Pups Pavel, Loučná, CZ

(54) **Indukční elektrický blok a indukční elektrický kotel pro ohřev kapaliny**

(22) 30.01.2017

(74) KANIA*SEDLÁK*SMOLA patentová a známková kancelář, Mgr. Martina Dvořáková, Mendlovo náměstí 907/1a, Brno, Staré Brno, 60300

(51) **G01M 13/04** (2006.01)

(11) 307380
(40) 11.07.2018

(21) **2017-270**

(73) České vysoké učení technické v Praze, Fakulta strojní, Ústav konstruování a částí strojů, Praha 6 - Dejvice, CZ

(72) Dynybyl Vojtěch prof. Ing., Ph.D., Praha 6 - Lysolaje, CZ
Chmelař Jakub Ing., Bílý Újezd, CZ

(54) **Zařízení pro testování provozních parametrů kluzných i valivých ložisek**

(22) 16.05.2017

(74) Ing. Václav Kratochvíl, Husnikova 2086/22, Praha 5 - Stodůlky, 15800

(51) **G01N 31/22** (2006.01)

(11) 307382

(40) 11.07.2018

(21) **2017-766**

(73) ORITEST spol. s r.o., Praha 5, Smíchov, CZ

Státní ústav jaderné, chemické a biologické ochrany, v.v.i., Milín, CZ

(72) Pitschmann Vladimír doc. Ing., CSc., Praha, CZ

Dymák Michal Mgr., Milín, CZ

Kobliha Zbyněk prof. Ing., CSc., Vyškov, CZ

Králík Lukáš Ing., Jedovnice, CZ

Vaněk Jakub Mgr., Ph.D., Brno, CZ

(54) **Způsob detekce kapalných bojových chemických látek**

(22) 30.11.2017

Seznam majitelů udělených patentů

(73)	(11)	(51)		(73)	(11)	(51)	
Biologické centrum AV ČR, v.v.i., České Budějovice 2, CZ	307381	A 23 K 50/90	(2016.01)	ORITEST spol. s r.o., Praha 5, Smíchov, CZ	307382	G 01 N 31/22	(2006.01)
České vysoké učení technické v Praze, Fakulta strojní, Ústav konstruování a částí strojů, Praha 6 - Dejvice, CZ	307380	G 01 M 13/04	(2006.01)	Státní ústav jaderné, chemické a biologické ochrany, v.v.i., Milín, CZ	307382	G 01 N 31/22	(2006.01)
Farmet a. s., Česká Skalice, CZ	307375	B 29 C 47/66	(2006.01)	Technická univerzita v Liberci, Liberec, CZ	307377	E 06 B 9/02	(2006.01)
HST TECHNOLOGIC s.r.o., Vrchlabí, CZ	307383	B 23 K 37/04	(2006.01)	Západočeská univerzita v Plzni, Plzeň, CZ	307376	C 21 D 1/74	(2006.01)
IN-INN s.r.o., Uherské Hradiště, Mařatice, CZ	307379	B 29 C 47/02	(2006.01)	Havlátková Andrea, Staré Křečany, CZ	307378	F 24 H 1/10	(2006.01)
JaP - Jacina, s.r.o., Mnichovo Hradiště, CZ	307377	E 06 B 9/02	(2006.01)	Kobliha Martin, Jihlava, CZ	307381	A 23 K 50/90	(2016.01)
Mikrobiologický ústav AV ČR v.v.i., Praha 4 Krč, CZ	307381	A 23 K 50/90	(2016.01)	Morávek Petr Ing., CSc., Železný Brod, CZ	307374	F 24 F 1/06	(2011.01)
				Pupsová Milena, Loučná, CZ	307378	F 24 H 1/10	(2006.01)

Udělené evropské patenty

Evropský patentový úřad udělil následující evropské patenty s účinkem pro Českou republiku. Tyto patenty mohou být zrušeny nebo zachovány v pozmeněném znění Evropským patentovým úřadem v řízení o odporu. K tomu, aby nabyl evropský patent účinnosti na území České republiky, je třeba, aby byl Úřadu předložen ve stanovené lhůtě překlad patentového spisu do českého jazyka (§ 35c odst. 2 až 4 zákona č. 527/1990 Sb., v platném znění).

(97) EP 1423561	(47) 27.06.2018	(97) EP 2025120	(47) 27.06.2018	(97) EP 2174861	(47) 27.06.2018	(97) EP 2267563	(47) 27.06.2018
(97) EP 1505492	(47) 27.06.2018	(97) EP 2042499	(47) 27.06.2018	(97) EP 2176966	(47) 27.06.2018	(97) EP 2268285	(47) 27.06.2018
(97) EP 1523731	(47) 27.06.2018	(97) EP 2044996	(47) 27.06.2018	(97) EP 2179011	(47) 27.06.2018	(97) EP 2268744	(47) 27.06.2018
(97) EP 1554684	(47) 27.06.2018	(97) EP 2046211	(47) 27.06.2018	(97) EP 2184627	(47) 27.06.2018	(97) EP 2269167	(47) 27.06.2018
(97) EP 1585548	(47) 27.06.2018	(97) EP 2047703	(47) 27.06.2018	(97) EP 2186107	(47) 27.06.2018	(97) EP 2270473	(47) 27.06.2018
(97) EP 1637708	(47) 27.06.2018	(97) EP 2049216	(47) 27.06.2018	(97) EP 2187269	(47) 27.06.2018	(97) EP 2271229	(47) 27.06.2018
(97) EP 1654630	(47) 27.06.2018	(97) EP 2060770	(47) 27.06.2018	(97) EP 2188163	(47) 27.06.2018	(97) EP 2271604	(47) 27.06.2018
(97) EP 1667935	(47) 27.06.2018	(97) EP 2064752	(47) 27.06.2018	(97) EP 2188433	(47) 27.06.2018	(97) EP 2271733	(47) 27.06.2018
(97) EP 1687621	(47) 27.06.2018	(97) EP 2067053	(47) 27.06.2018	(97) EP 2191725	(47) 27.06.2018	(97) EP 2272828	(47) 27.06.2018
(97) EP 1703362	(47) 27.06.2018	(97) EP 2068515	(47) 27.06.2018	(97) EP 2197360	(47) 27.06.2018	(97) EP 2275679	(47) 27.06.2018
(97) EP 1704726	(47) 27.06.2018	(97) EP 2070045	(47) 27.06.2018	(97) EP 2198082	(47) 27.06.2018	(97) EP 2275826	(47) 27.06.2018
(97) EP 1706791	(47) 27.06.2018	(97) EP 2071412	(47) 27.06.2018	(97) EP 2198266	(47) 27.06.2018	(97) EP 2275871	(47) 27.06.2018
(97) EP 1718088	(47) 27.06.2018	(97) EP 2072097	(47) 27.06.2018	(97) EP 2199005	(47) 27.06.2018	(97) EP 2277187	(47) 27.06.2018
(97) EP 1728155	(47) 27.06.2018	(97) EP 2075512	(47) 27.06.2018	(97) EP 2200485	(47) 27.06.2018	(97) EP 2277874	(47) 27.06.2018
(97) EP 1740093	(47) 27.06.2018	(97) EP 2075600	(47) 27.06.2018	(97) EP 2201995	(47) 27.06.2018	(97) EP 2278305	(47) 27.06.2018
(97) EP 1741058	(47) 27.06.2018	(97) EP 2077640	(47) 27.06.2018	(97) EP 2202367	(47) 27.06.2018	(97) EP 2279450	(47) 27.06.2018
(97) EP 1764269	(47) 27.06.2018	(97) EP 2077650	(47) 27.06.2018	(97) EP 2204660	(47) 27.06.2018	(97) EP 2280094	(47) 27.06.2018
(97) EP 1776633	(47) 27.06.2018	(97) EP 2079228	(47) 27.06.2018	(97) EP 2206973	(47) 27.06.2018	(97) EP 2283667	(47) 27.06.2018
(97) EP 1778183	(47) 27.06.2018	(97) EP 2080422	(47) 27.06.2018	(97) EP 2207333	(47) 27.06.2018	(97) EP 2283707	(47) 27.06.2018
(97) EP 1805158	(47) 27.06.2018	(97) EP 2081727	(47) 27.06.2018	(97) EP 2207494	(47) 27.06.2018	(97) EP 2284890	(47) 27.06.2018
(97) EP 1812150	(47) 27.06.2018	(97) EP 2081960	(47) 27.06.2018	(97) EP 2208380	(47) 27.06.2018	(97) EP 2285605	(47) 27.06.2018
(97) EP 1826015	(47) 27.06.2018	(97) EP 2085643	(47) 27.06.2018	(97) EP 2208425	(47) 27.06.2018	(97) EP 2287043	(47) 27.06.2018
(97) EP 1831107	(47) 27.06.2018	(97) EP 2090901	(47) 27.06.2018	(97) EP 2211050	(47) 27.06.2018	(97) EP 2287300	(47) 27.06.2018
(97) EP 1839353	(47) 27.06.2018	(97) EP 2092432	(47) 27.06.2018	(97) EP 2211258	(47) 27.06.2018	(97) EP 2289409	(47) 27.06.2018
(97) EP 1841715	(47) 27.06.2018	(97) EP 2092596	(47) 27.06.2018	(97) EP 2212253	(47) 27.06.2018	(97) EP 2290031	(47) 27.06.2018
(97) EP 1842352	(47) 27.06.2018	(97) EP 2092771	(47) 27.06.2018	(97) EP 2214415	(47) 27.06.2018	(97) EP 2291855	(47) 27.06.2018
(97) EP 1851585	(47) 27.06.2018	(97) EP 2095529	(47) 27.06.2018	(97) EP 2214530	(47) 27.06.2018	(97) EP 2293196	(47) 27.06.2018
(97) EP 1866393	(47) 27.06.2018	(97) EP 2096525	(47) 27.06.2018	(97) EP 2215830	(47) 27.06.2018	(97) EP 2298020	(47) 27.06.2018
(97) EP 1871850	(47) 27.06.2018	(97) EP 2097034	(47) 27.06.2018	(97) EP 2215904	(47) 27.06.2018	(97) EP 2300020	(47) 27.06.2018
(97) EP 1897409	(47) 27.06.2018	(97) EP 2099846	(47) 27.06.2018	(97) EP 2216389	(47) 27.06.2018	(97) EP 2300561	(47) 27.06.2018
(97) EP 1899773	(47) 27.06.2018	(97) EP 2108189	(47) 27.06.2018	(97) EP 2217221	(47) 27.06.2018	(97) EP 2303486	(47) 27.06.2018
(97) EP 1902953	(47) 27.06.2018	(97) EP 2109299	(47) 27.06.2018	(97) EP 2219800	(47) 27.06.2018	(97) EP 2304863	(47) 27.06.2018
(97) EP 1903284	(47) 27.06.2018	(97) EP 2109887	(47) 27.06.2018	(97) EP 2224851	(47) 27.06.2018	(97) EP 2306265	(47) 27.06.2018
(97) EP 1908109	(47) 27.06.2018	(97) EP 2113703	(47) 27.06.2018	(97) EP 2227525	(47) 27.06.2018	(97) EP 2306441	(47) 27.06.2018
(97) EP 1909227	(47) 27.06.2018	(97) EP 2115843	(47) 27.06.2018	(97) EP 2228685	(47) 27.06.2018	(97) EP 2307882	(47) 27.06.2018
(97) EP 1916227	(47) 27.06.2018	(97) EP 2116006	(47) 27.06.2018	(97) EP 2229021	(47) 27.06.2018	(97) EP 2309019	(47) 27.06.2018
(97) EP 1916510	(47) 27.06.2018	(97) EP 2118622	(47) 27.06.2018	(97) EP 2230897	(47) 27.06.2018	(97) EP 2309800	(47) 27.06.2018
(97) EP 1917737	(47) 27.06.2018	(97) EP 2120359	(47) 27.06.2018	(97) EP 2231067	(47) 27.06.2018	(97) EP 2310190	(47) 27.06.2018
(97) EP 1920504	(47) 27.06.2018	(97) EP 2122181	(47) 27.06.2018	(97) EP 2232458	(47) 27.06.2018	(97) EP 2312658	(47) 27.06.2018
(97) EP 1923965	(47) 27.06.2018	(97) EP 2122282	(47) 27.06.2018	(97) EP 2234588	(47) 27.06.2018	(97) EP 2314953	(47) 27.06.2018
(97) EP 1926070	(47) 27.06.2018	(97) EP 2122305	(47) 27.06.2018	(97) EP 2234612	(47) 27.06.2018	(97) EP 2327367	(47) 27.06.2018
(97) EP 1936000	(47) 27.06.2018	(97) EP 2122328	(47) 27.06.2018	(97) EP 2236002	(47) 27.06.2018	(97) EP 2328311	(47) 27.06.2018
(97) EP 1937076	(47) 27.06.2018	(97) EP 2123009	(47) 27.06.2018	(97) EP 2236792	(47) 27.06.2018	(97) EP 2329277	(47) 27.06.2018
(97) EP 1937115	(47) 27.06.2018	(97) EP 2123548	(47) 27.06.2018	(97) EP 2238205	(47) 27.06.2018	(97) EP 2329377	(47) 27.06.2018
(97) EP 1939327	(47) 27.06.2018	(97) EP 2124130	(47) 27.06.2018	(97) EP 2238802	(47) 27.06.2018	(97) EP 2330409	(47) 27.06.2018
(97) EP 1946050	(47) 27.06.2018	(97) EP 2124485	(47) 27.06.2018	(97) EP 2239034	(47) 27.06.2018	(97) EP 2334034	(47) 27.06.2018
(97) EP 1946129	(47) 27.06.2018	(97) EP 2124925	(47) 27.06.2018	(97) EP 2240788	(47) 27.06.2018	(97) EP 2336504	(47) 27.06.2018
(97) EP 1948385	(47) 27.06.2018	(97) EP 2127085	(47) 27.06.2018	(97) EP 2242161	(47) 27.06.2018	(97) EP 2336929	(47) 27.06.2018
(97) EP 1951618	(47) 27.06.2018	(97) EP 2128403	(47) 27.06.2018	(97) EP 2242297	(47) 27.06.2018	(97) EP 2338843	(47) 27.06.2018
(97) EP 1952591	(47) 27.06.2018	(97) EP 2129134	(47) 27.06.2018	(97) EP 2244294	(47) 27.06.2018	(97) EP 2339439	(47) 27.06.2018
(97) EP 1953463	(47) 27.06.2018	(97) EP 2132509	(47) 27.06.2018	(97) EP 2246746	(47) 27.06.2018	(97) EP 2340028	(47) 27.06.2018
(97) EP 1958433	(47) 27.06.2018	(97) EP 2135443	(47) 27.06.2018	(97) EP 2247684	(47) 27.06.2018	(97) EP 2341466	(47) 27.06.2018
(97) EP 1959591	(47) 27.06.2018	(97) EP 2135699	(47) 27.06.2018	(97) EP 2249140	(47) 27.06.2018	(97) EP 2342466	(47) 27.06.2018
(97) EP 1976347	(47) 27.06.2018	(97) EP 2136196	(47) 27.06.2018	(97) EP 2250534	(47) 27.06.2018	(97) EP 2342962	(47) 27.06.2018
(97) EP 1981937	(47) 27.06.2018	(97) EP 2136383	(47) 27.06.2018	(97) EP 2252293	(47) 27.06.2018	(97) EP 2344277	(47) 27.06.2018
(97) EP 1994425	(47) 27.06.2018	(97) EP 2136712	(47) 27.06.2018	(97) EP 2252868	(47) 27.06.2018	(97) EP 2346538	(47) 27.06.2018
(97) EP 1996928	(47) 27.06.2018	(97) EP 2137475	(47) 27.06.2018	(97) EP 2253915	(47) 27.06.2018	(97) EP 2347404	(47) 27.06.2018
(97) EP 1997550	(47) 27.06.2018	(97) EP 2137847	(47) 27.06.2018	(97) EP 2255254	(47) 27.06.2018	(97) EP 2347755	(47) 27.06.2018
(97) EP 1999953	(47) 27.06.2018	(97) EP 2139301	(47) 27.06.2018	(97) EP 2256443	(47) 27.06.2018	(97) EP 2349342	(47) 27.06.2018
(97) EP 2000889	(47) 27.06.2018	(97) EP 2143251	(47) 27.06.2018	(97) EP 2259566	(47) 27.06.2018	(97) EP 2352712	(47) 27.06.2018
(97) EP 2001359	(47) 27.06.2018	(97) EP 2150316	(47) 27.06.2018	(97) EP 2259709	(47) 27.06.2018	(97) EP 2352856	(47) 27.06.2018
(97) EP 2007585	(47) 27.06.2018	(97) EP 2151170	(47) 27.06.2018	(97) EP 2259929	(47) 27.06.2018	(97) EP 2352859	(47) 27.06.2018
(97) EP 2013298	(47) 27.06.2018	(97) EP 2153826	(47) 27.06.2018	(97) EP 2259999	(47) 27.06.2018	(97) EP 2353799	(47) 27.06.2018
(97) EP 2016602	(47) 27.06.2018	(97) EP 2158450	(47) 27.06.2018	(97) EP 2260004	(47) 27.06.2018	(97) EP 2355320	(47) 27.06.2018
(97) EP 2020131	(47) 27.06.2018	(97) EP 2163766	(47) 27.06.2018	(97) EP 2260517	(47) 27.06.2018	(97) EP 2355568	(47) 27.06.2018
(97) EP 2020605	(47) 27.06.2018	(97) EP 2170258	(47) 27.06.2018	(97) EP 2263348	(47) 27.06.2018	(97) EP 2356563	(47) 27.06.2018
(97) EP 2021954	(47) 27.06.2018	(97) EP 2171620	(47) 27.06.2018	(97) EP 2264063	(47) 27.06.2018	(97) EP 2356724	(47) 27.06.2018
(97) EP 2022845	(47) 27.06.2018	(97) EP 2173333	(47) 27.06.2018	(97) EP 2265040	(47) 27.06.2018	(97) EP 2356760	(47) 27.06.2018

(97) EP 3161903	(47) 27.06.2018	(97) EP 3176558	(47) 27.06.2018	(97) EP 3189944	(47) 27.06.2018	(97) EP 3211026	(47) 27.06.2018
(97) EP 3162198	(47) 27.06.2018	(97) EP 3177241	(47) 27.06.2018	(97) EP 3190065	(47) 27.06.2018	(97) EP 3211723	(47) 27.06.2018
(97) EP 3162682	(47) 27.06.2018	(97) EP 3177577	(47) 27.06.2018	(97) EP 3190145	(47) 27.06.2018	(97) EP 3212055	(47) 27.06.2018
(97) EP 3162769	(47) 27.06.2018	(97) EP 3177776	(47) 27.06.2018	(97) EP 3190691	(47) 27.06.2018	(97) EP 3212366	(47) 27.06.2018
(97) EP 3164505	(47) 27.06.2018	(97) EP 3177918	(47) 27.06.2018	(97) EP 3191254	(47) 27.06.2018	(97) EP 3212832	(47) 27.06.2018
(97) EP 3165119	(47) 27.06.2018	(97) EP 3178565	(47) 27.06.2018	(97) EP 3191304	(47) 27.06.2018	(97) EP 3213547	(47) 27.06.2018
(97) EP 3165136	(47) 27.06.2018	(97) EP 3178970	(47) 27.06.2018	(97) EP 3191540	(47) 27.06.2018	(97) EP 3213698	(47) 27.06.2018
(97) EP 3165310	(47) 27.06.2018	(97) EP 3179193	(47) 27.06.2018	(97) EP 3191630	(47) 27.06.2018	(97) EP 3213824	(47) 27.06.2018
(97) EP 3165673	(47) 27.06.2018	(97) EP 3179324	(47) 27.06.2018	(97) EP 3191895	(47) 27.06.2018	(97) EP 3214024	(47) 27.06.2018
(97) EP 3165700	(47) 27.06.2018	(97) EP 3179398	(47) 27.06.2018	(97) EP 3192008	(47) 27.06.2018	(97) EP 3214412	(47) 27.06.2018
(97) EP 3166128	(47) 27.06.2018	(97) EP 3179611	(47) 27.06.2018	(97) EP 3192100	(47) 27.06.2018	(97) EP 3215322	(47) 27.06.2018
(97) EP 3166253	(47) 27.06.2018	(97) EP 3179928	(47) 27.06.2018	(97) EP 3192283	(47) 27.06.2018	(97) EP 3216098	(47) 27.06.2018
(97) EP 3166303	(47) 27.06.2018	(97) EP 3180174	(47) 27.06.2018	(97) EP 3193626	(47) 27.06.2018	(97) EP 3216743	(47) 27.06.2018
(97) EP 3166365	(47) 27.06.2018	(97) EP 3180281	(47) 27.06.2018	(97) EP 3193812	(47) 27.06.2018	(97) EP 3217070	(47) 27.06.2018
(97) EP 3167032	(47) 27.06.2018	(97) EP 3180484	(47) 27.06.2018	(97) EP 3194019	(47) 27.06.2018	(97) EP 3217071	(47) 27.06.2018
(97) EP 3167227	(47) 27.06.2018	(97) EP 3180531	(47) 27.06.2018	(97) EP 3194117	(47) 27.06.2018	(97) EP 3219751	(47) 27.06.2018
(97) EP 3167771	(47) 27.06.2018	(97) EP 3180589	(47) 27.06.2018	(97) EP 3194213	(47) 27.06.2018	(97) EP 3220229	(47) 27.06.2018
(97) EP 3168172	(47) 27.06.2018	(97) EP 3180810	(47) 27.06.2018	(97) EP 3194360	(47) 27.06.2018	(97) EP 3220353	(47) 27.06.2018
(97) EP 3168180	(47) 27.06.2018	(97) EP 3181216	(47) 27.06.2018	(97) EP 3194849	(47) 27.06.2018	(97) EP 3221090	(47) 27.06.2018
(97) EP 3168254	(47) 27.06.2018	(97) EP 3181613	(47) 27.06.2018	(97) EP 3195573	(47) 27.06.2018	(97) EP 3222488	(47) 27.06.2018
(97) EP 3168376	(47) 27.06.2018	(97) EP 3182496	(47) 27.06.2018	(97) EP 3195668	(47) 27.06.2018	(97) EP 3224961	(47) 27.06.2018
(97) EP 3168458	(47) 27.06.2018	(97) EP 3182845	(47) 27.06.2018	(97) EP 3197310	(47) 27.06.2018	(97) EP 3230401	(47) 27.06.2018
(97) EP 3168459	(47) 27.06.2018	(97) EP 3183048	(47) 27.06.2018	(97) EP 3197388	(47) 27.06.2018	(97) EP 3231520	(47) 27.06.2018
(97) EP 3168483	(47) 27.06.2018	(97) EP 3183253	(47) 27.06.2018	(97) EP 3197899	(47) 27.06.2018	(97) EP 3233632	(47) 27.06.2018
(97) EP 3168528	(47) 27.06.2018	(97) EP 3183426	(47) 27.06.2018	(97) EP 3198128	(47) 27.06.2018	(97) EP 3234059	(47) 27.06.2018
(97) EP 3168687	(47) 27.06.2018	(97) EP 3183434	(47) 27.06.2018	(97) EP 3198445	(47) 27.06.2018	(97) EP 3234102	(47) 27.06.2018
(97) EP 3169409	(47) 27.06.2018	(97) EP 3183477	(47) 27.06.2018	(97) EP 3198825	(47) 27.06.2018	(97) EP 3236215	(47) 27.06.2018
(97) EP 3169868	(47) 27.06.2018	(97) EP 3183740	(47) 27.06.2018	(97) EP 3198980	(47) 27.06.2018	(97) EP 3236351	(47) 27.06.2018
(97) EP 3169980	(47) 27.06.2018	(97) EP 3183845	(47) 27.06.2018	(97) EP 3199794	(47) 27.06.2018	(97) EP 3236638	(47) 27.06.2018
(97) EP 3170220	(47) 27.06.2018	(97) EP 3183923	(47) 27.06.2018	(97) EP 3199963	(47) 27.06.2018	(97) EP 3237290	(47) 27.06.2018
(97) EP 3170366	(47) 27.06.2018	(97) EP 3184718	(47) 27.06.2018	(97) EP 3199964	(47) 27.06.2018	(97) EP 3239386	(47) 27.06.2018
(97) EP 3170503	(47) 27.06.2018	(97) EP 3184810	(47) 27.06.2018	(97) EP 3200875	(47) 27.06.2018	(97) EP 3241760	(47) 27.06.2018
(97) EP 3171106	(47) 27.06.2018	(97) EP 3184960	(47) 27.06.2018	(97) EP 3201005	(47) 27.06.2018	(97) EP 3242181	(47) 27.06.2018
(97) EP 3171124	(47) 27.06.2018	(97) EP 3185500	(47) 27.06.2018	(97) EP 3201006	(47) 27.06.2018	(97) EP 3244283	(47) 27.06.2018
(97) EP 3171185	(47) 27.06.2018	(97) EP 3186113	(47) 27.06.2018	(97) EP 3202051	(47) 27.06.2018	(97) EP 3244655	(47) 27.06.2018
(97) EP 3171466	(47) 27.06.2018	(97) EP 3186436	(47) 27.06.2018	(97) EP 3202129	(47) 27.06.2018	(97) EP 3244775	(47) 27.06.2018
(97) EP 3171954	(47) 27.06.2018	(97) EP 3186512	(47) 27.06.2018	(97) EP 3202173	(47) 27.06.2018	(97) EP 3246175	(47) 27.06.2018
(97) EP 3172070	(47) 27.06.2018	(97) EP 3186598	(47) 27.06.2018	(97) EP 3202637	(47) 27.06.2018	(97) EP 3252033	(47) 27.06.2018
(97) EP 3172149	(47) 27.06.2018	(97) EP 3187400	(47) 27.06.2018	(97) EP 3204271	(47) 27.06.2018	(97) EP 3252968	(47) 27.06.2018
(97) EP 3172478	(47) 27.06.2018	(97) EP 3187439	(47) 27.06.2018	(97) EP 3204992	(47) 27.06.2018	(97) EP 3256807	(47) 27.06.2018
(97) EP 3172800	(47) 27.06.2018	(97) EP 3187810	(47) 27.06.2018	(97) EP 3205633	(47) 27.06.2018	(97) EP 3257234	(47) 27.06.2018
(97) EP 3172902	(47) 27.06.2018	(97) EP 3188209	(47) 27.06.2018	(97) EP 3206095	(47) 27.06.2018	(97) EP 3257305	(47) 27.06.2018
(97) EP 3173568	(47) 27.06.2018	(97) EP 3188241	(47) 27.06.2018	(97) EP 3206938	(47) 27.06.2018	(97) EP 3259420	(47) 27.06.2018
(97) EP 3174368	(47) 27.06.2018	(97) EP 3188426	(47) 27.06.2018	(97) EP 3206957	(47) 27.06.2018	(97) EP 3259547	(47) 27.06.2018
(97) EP 3174440	(47) 27.06.2018	(97) EP 3188681	(47) 27.06.2018	(97) EP 3207175	(47) 27.06.2018	(97) EP 3262102	(47) 27.06.2018
(97) EP 3174468	(47) 27.06.2018	(97) EP 3188699	(47) 27.06.2018	(97) EP 3207537	(47) 27.06.2018	(97) EP 3262716	(47) 27.06.2018
(97) EP 3174779	(47) 27.06.2018	(97) EP 3188957	(47) 27.06.2018	(97) EP 3207850	(47) 27.06.2018	(97) EP 3263666	(47) 27.06.2018
(97) EP 3175093	(47) 27.06.2018	(97) EP 3189223	(47) 27.06.2018	(97) EP 3208048	(47) 27.06.2018	(97) EP 3263975	(47) 27.06.2018
(97) EP 3175455	(47) 27.06.2018	(97) EP 3189300	(47) 27.06.2018	(97) EP 3208268	(47) 27.06.2018	(97) EP 3266119	(47) 27.06.2018
(97) EP 3175727	(47) 27.06.2018	(97) EP 3189613	(47) 27.06.2018	(97) EP 3208464	(47) 27.06.2018	(97) EP 3269198	(47) 27.06.2018
(97) EP 3175886	(47) 27.06.2018	(97) EP 3189632	(47) 27.06.2018	(97) EP 3209141	(47) 27.06.2018	(97) EP 3272758	(47) 27.06.2018
(97) EP 3176086	(47) 27.06.2018	(97) EP 3189637	(47) 27.06.2018	(97) EP 3209832	(47) 27.06.2018	(97) EP 3274971	(47) 27.06.2018
(97) EP 3176351	(47) 27.06.2018	(97) EP 3189676	(47) 27.06.2018	(97) EP 3210918	(47) 27.06.2018	(97) EP 3304750	(47) 27.06.2018

Zveřejněné překlady evropských patentových spisů

U následujících udělených evropských patentů s účinky pro Českou republiku byl majitelem předložen překlad patentového spisu do českého jazyka (§ 35c odst. 2 až 4 zákona č. 527/1990 Sb., v platném znění). Údaje jsou řazeny vzestupně podle čísel evropských patentů.

(97) EP 1735490		(86) PCT/IT2005/000036	
(47) 28.03.2018		(87) WO 2005/100665	
(97) 27.10.2005		(74) Všetečka Zelený Švorčík Kalenský a partneři, advokátní a patentová kancelář, JUDr. Michal Havlík, advokát, Hálkova 1406/2, Praha 2, 12000	
(51) D05B 23/00	(2006.01)		
(96) 25.01.2005			
(96) 05703278.1		(97) EP 1789255	
(73) Golden Lady Company S.p.A., 46043 Castiglione delle Stiviere (MN), IT		(47) 21.03.2018	
(72) GRASSI, Nerino, I-46043 Castiglione Stiviere, Mantova, IT		(97) 09.03.2006	
MAGNI, Antonio, I-50028 Tavarnelle val di Pesa_Firenze, IT		(51) B32B 17/10	(2006.01)
(54) Způsob a zařízení pro manipulaci s dutým pleteným výrobkem, zejména ponožkou		C03C 17/36	(2006.01)
(32) FI20040090		C03C 27/12	(2006.01)
(31) 16.04.2004		(96) 31.08.2005	
(33) IT		(96) 05797605.2	
		(73) Saint-Gobain Glass France, 92400 Courbevoie, FR	
		(72) LECONTE, Jean-Gérard, 92400 Courbevoie, FR	

(54) **Vrstvená zasklívací tabule s tenkými vrstvami odražejícími infračervené a/nebo sluneční záření a ohřívací prostředky**
(32) 0451947
(31) 31.08.2004
(33) FR
(86) PCT/FR2005/050693
(87) WO 2006/024809
(74) KOREJZOVA LEGAL v.o.s., JUDr. Petra Sauvage de Brantes, Korunní 810/104, Praha 10, Vinohrady, 10100

(97) **EP 1856917**
(47) 18.04.2018
(97) 21.09.2006
(51) **H04L 29/06** (2006.01)
H04N 19/36 (2014.01)
H04N 19/37 (2014.01)
H04N 19/44 (2014.01)
H04N 19/61 (2014.01)
H04N 19/126 (2014.01)
H04N 19/423 (2014.01)
H04N 19/436 (2014.01)

(96) 10.03.2006
(96) 06748351.1
(73) QUALCOMM INCORPORATED, San Diego, CA 92121, US
(72) CHEN, Peisong, San Diego, California 92126, US
RAVEENDRAN, Vijayalakshmi R., San Diego, California 92130, US
(54) **Škálovatelné kódování videa s dvouvrstvovým kódováním a jednovrstvovým dekódováním**
(32) 660877 P, 713208 P
(31) 10.03.2005, 30.08.2005
(33) US, US
(86) PCT/US2006/008761
(87) WO 2006/099221
(74) Traplová Hadr Kubát, advokátní a patentová kancelář, Ing. Jan Kubát patentový zástupce, Přístavní 24, Praha 7, 17000

(97) **EP 1902150**
(47) 20.06.2018
(97) 13.09.2007
(51) **C22C 21/10** (2006.01)
C22F 1/053 (2006.01)
(96) 22.03.2006
(96) 06849740.3
(73) Kaiser Aluminum Fabricated Products, LLC, Foothill Ranch, CA 92610, US
(72) BROOKS, Charles, E., Chandler, AZ 85249, US
DORWARD, Ralph, C., Escalon, CA 95320, US
PARKINSON, Ray, D., Livermore, CA 94550, US
MATUSKA, Rob, A., Heath, OH 43056, US
SHAARBAF, Mory, Jackson, TN 38301, US
(54) **Vysokopevnostní hliníkové slitiny a proces jejich výroby**
(32) 87733
(31) 24.03.2005
(33) US
(86) PCT/US2006/010684
(87) WO 2007/102831
(74) Čermák a spol., JUDr. Karel Čermák jr. Ph.D., LL.M., Elišky Peškové 735/15, Praha 5, 15000

(97) **EP 1926677**
(47) 28.03.2018
(97) 12.04.2007
(51) **B67C 3/20** (2006.01)
(96) 15.09.2006
(96) 06792111.4
(73) Weightpack S.r.l., 46044 Goito (Mantova), IT
(72) MAROGNA, Renato, I-46045 Marmirolo, IT
(54) **Stroj pro plnění zásobníků**
(32) MN20050057
(31) 20.09.2005
(33) IT
(86) PCT/EP2006/009030
(87) WO 2007/039074
(74) Všetečka Zelený Švorčík Kalenský a partneři, advokátní a patentová kancelář, JUDr. Michal Havlík, advokát, Hálkova 1406/2, Praha 2, 12000

(97) **EP 1972243**
(47) 16.05.2018
(97) 24.09.2008
(51) **A47J 45/06** (2006.01)
A47J 45/08 (2006.01)
(96) 13.03.2008
(96) 08356041.7
(73) SEB S.A., 69130 Ecully, FR
(72) Cuillery, Pascal, 74210 Faverges, FR
Plichon, Stéphane, 74000 Annecy, FR
Brasset, Jean-François, 74000 Annecy, FR
(54) **Zařízení pro připevnění rukojeti o malé tloušťce na kuchyňské nádobí**
(32) 0702041
(31) 21.03.2007
(33) FR
(74) Všetečka Zelený Švorčík Kalenský a partneři, advokátní a patentová kancelář, JUDr. Michal Havlík, advokát, Hálkova 1406/2, Praha 2, 12000

(97) **EP 1975524**
(47) 04.04.2018
(97) 01.10.2008
(51) **F24H 1/38** (2006.01)
F24H 8/00 (2006.01)
(96) 20.03.2008
(96) 08005232.7
(73) Vaillant GmbH, 42859 Remscheid, DE
(72) Bornscheuer, Walter, 35066 Frankenberg, DE
Jansen, Peter, 50670 Köln, DE
Thum, Lars, 40723 Hilden, DE
(54) **Výměník tepla pro kondenzační topný přístroj**
(32) 5012007
(31) 30.03.2007
(33) AT
(74) Všetečka Zelený Švorčík Kalenský a partneři, advokátní a patentová kancelář, JUDr. Michal Havlík, advokát, Hálkova 1406/2, Praha 2, 12000

(97) **EP 1991201**
(47) 28.03.2018
(97) 16.08.2007
(51) **A61K 9/12** (2006.01)
A61K 9/72 (2006.01)
A61K 31/535 (2006.01)
A61K 31/496 (2006.01)
A61K 31/4709 (2006.01)
(96) 08.02.2007
(96) 07703355.3
(73) PARI Pharma GmbH, 82319 Starnberg, DE
(72) KELLER, Manfred, 81379 München, DE
AKKAR, Aslihan, 80805 München, DE
(54) **Nebulizovaná antibiotika pro inhalační terapii**
(32) 06002734
(31) 10.02.2006
(33) EP
(86) PCT/EP2007/001080
(87) WO 2007/090646
(74) Všetečka Zelený Švorčík Kalenský a partneři, advokátní a patentová kancelář, JUDr. Michal Havlík, advokát, Hálkova 1406/2, Praha 2, 12000

(97) **EP 2034956**
(47) 21.03.2018
(97) 06.12.2007
(51) **A61K 9/08** (2006.01)
A61K 31/728 (2006.01)
A61K 31/737 (2006.01)
(96) 25.05.2007
(96) 07729534.3
(73) ALTERGON S.A., CH-6903 Lugano, CH
(72) ZOPPETTI, Giorgio, I-20155 Milano, IT
PUPPINI, Nadia, I-22100 Como, IT
PIZZUTTI, Marco, I-21046 Malnate, IT
(54) **Směsi zahrnující glykosaminoglykany s nízkou viskositou a použití dané směsi v terapii chronické cystitidy**
(32) MI20061030
(31) 26.05.2006
(33) IT

(86) PCT/EP2007/055107
(87) WO 2007/138014
(74) KOREJZOVA LEGAL v.o.s., JUDr. Petra Sauvage de Brantes, Korunní 810/104, Praha 10, Vinohrady, 10100

(97) **EP 2071994**
(47) 28.03.2018
(97) 24.06.2009
(51) **A47K 10/06** (2006.01)
(96) 10.12.2008

(96) 08090006.1
(73) KERMI GmbH, 94447 Plattling, DE
(72) Edelmann, Dieter, 94569 Stephansposching, DE
(54) **Přidrřovací zařízení**
(32) 202007018115 U
(31) 21.12.2007
(33) DE
(74) Traplová Hakr Kubát, advokátní a patentová kancelář, Ing. Eduard Hakr patentový zástupce, Přístavní 24, Praha 7, 17000

(97) **EP 2217438**
(47) 02.05.2018
(97) 11.06.2009
(51) **B32B 17/10** (2006.01)
B32B 27/30 (2006.01)
G02B 27/01 (2006.01)
B60J 1/00 (2006.01)

(96) 18.07.2008
(96) 08784861.0
(73) Saint-Gobain Glass France, 92400 Courbevoie, FR
(72) LABROT, Michael, 52072 Aachen, DE
OFFERMANN, Volkmar, 52249 Eschweiler, DE
DE SALINS, Jean-Edouard, F-75009 Paris, FR
(54) **Zakřivený čelní zasklívací dílec vyrobený z vrstveného skla**
(32) 102007059323, 102008008758
(31) 07.12.2007, 12.02.2008
(33) DE, DE
(86) PCT/EP2008/005881
(87) WO 2009/071135
(74) Všeťečka Zelený Švorčík Kalenský a partneři, advokátní a patentová kancelář, JUDr. Michal Havlík, advokát, Hálkova 1406/2, Praha 2, 12000

(97) **EP 2243886**
(47) 30.05.2018
(97) 27.10.2010
(51) **E03F 5/04** (2006.01)
(96) 13.04.2010
(96) 10159750.8

(73) Easy Sanitary Solutions B.V., 7575 BK Oldenzaal, NL
(72) Keizers, Jurgen Hendrik Peter Joseph, 7582 GH, Losser, NL
(54) **Výškové nastavení pro dlaždicový rám**
(32) 2002767
(31) 20.04.2009
(33) NL
(74) Všeťečka Zelený Švorčík Kalenský a partneři, advokátní a patentová kancelář, JUDr. Michal Havlík, advokát, Hálkova 1406/2, Praha 2, 12000

(97) **EP 2254904**
(47) 11.04.2018
(97) 27.08.2009
(51) **C07K 14/47** (2006.01)
A61K 38/17 (2006.01)
G01N 33/68 (2006.01)
C12N 15/12 (2006.01)

(96) 20.02.2009
(96) 09713402.7
(73) APIM Therapeutics AS, 7467 Trondheim, NO
(72) OTTERLEI, Marit, N-7491 Trondheim, NO
AAS, Per, Arne, N-7491 Trondheim, NO
FEYZI, Emadoldin, N-7491 Trondheim, NO
(54) **Oligopeptidové sloučeniny a jejich použití**
(32) 0803352, 100584 P
(31) 22.02.2008, 26.09.2008
(33) GB, US

(86) PCT/GB2009/000489
(87) WO 2009/104001
(74) Všeťečka Zelený Švorčík Kalenský a partneři, advokátní a patentová kancelář, JUDr. Michal Havlík, advokát, Hálkova 1406/2, Praha 2, 12000

(97) **EP 2276714**
(47) 18.04.2018
(97) 05.11.2009
(51) **C04B 40/02** (2006.01)
C04B 18/14 (2006.01)
C04B 14/04 (2006.01)
C04B 40/00 (2006.01)

(96) 28.04.2009
(96) 09738164.4
(73) Carbstone Innovation NV, 3600 Genk, BE
(72) QUAGHEBEUR, Mieke, B-2390 Malle, BE
LAENEN, Ben, B-2440 Geel, BE
NIELSEN, Peter, B-1560 Hoeilaart, BE
(54) **Způsob výroby výrobku pojeného především uhličitánem karbonací alkalických materiálů**
(32) PCT/EP2008/055195
(31) 28.04.2008
(33) EP
(86) PCT/EP2009/055154
(87) WO 2009/133120
(74) Všeťečka Zelený Švorčík Kalenský a partneři, advokátní a patentová kancelář, JUDr. Michal Havlík, advokát, Hálkova 1406/2, Praha 2, 12000

(97) **EP 2284468**
(47) 21.02.2018
(97) 16.02.2011
(51) **F26B 17/14** (2006.01)
F26B 9/06 (2006.01)
F26B 25/22 (2006.01)
F26B 25/00 (2006.01)

(96) 07.08.2009
(96) 09167437.4
(73) Sailer, Walter, 9220 Velden, AT
(72) Sailer, Walter, 9220 Velden, AT
(54) **Způsob sušení štěpky**
(74) Všeťečka Zelený Švorčík Kalenský a partneři, advokátní a patentová kancelář, JUDr. Michal Havlík, advokát, Hálkova 1406/2, Praha 2, 12000

(97) **EP 2304139**
(47) 21.03.2018
(97) 17.12.2009
(51) **E05B 81/14** (2014.01)
E05B 85/26 (2014.01)

(96) 12.06.2009
(96) 09761787.2
(73) Kiekert Aktiengesellschaft, 42579 Heiligenhaus, DE
(72) BENDEL, Thorsten, 46149 Oberhausen, DE
GÜLKAN, Serkan, 45529 Hattingen, DE
BARTH, Karsten, 45525 Hattingen, DE
WEICHSEL, Ulrich, 47249 Duisburg, DE
(54) **Zámek s blokovací pákou včetně vyváženého těžiště**
(32) 102008028256

(31) 13.06.2008
(33) DE
(86) PCT/EP2009/057287
(87) WO 2009/150225
(74) Rott, Růžička & Guttman Patentové, známkové a advokátní kanceláře, Ing. Jiří Andera, patentový zástupce, Vinohradská 37/938, Praha 2, 12000

(97) **EP 2320086**
(47) 14.03.2018
(97) 11.05.2011
(51) **F04B 53/14** (2006.01)
F04B 1/04 (2006.01)
F04B 39/00 (2006.01)

(96) 06.11.2009
(96) 09175219.6
(73) Jhou, Wen-San, An-Din Hsiang, Tainan Hsien, TW
(72) Jhou, Wen-San, An-Din Hsiang, Tainan Hsien, TW
(54) **Vzduchový kompresor s nakloněným pístem**

(74) PATENTSERVIS Praha a.s., Na Podkovce 281/10, Praha 4, Podolí, 14700

(97) **EP 2428626**

(47) 18.04.2018

(97) 14.03.2012

(51) **E04H 7/30** (2006.01)

E04H 7/22 (2006.01)

(96) 06.09.2011

(96) 11007171.9

(73) Lüger, Stephan, 46485 Wesel, DE

(72) Lüger, Stephan, Dipl.-Ing., 46242 Bottrop, DE

(54) **Dělicí stěna pro separování sypkých materiálů**

(32) 202010012539 U

(31) 11.09.2010

(33) DE

(74) Čermák a spol., JUDr. Karel Čermák jr. Ph.D., LL.M., Elišky Peškové 735/15, Praha 5, 15000

(97) **EP 2434159**

(47) 30.05.2018

(97) 28.03.2012

(51) **F04C 18/02** (2006.01)

F04C 28/06 (2006.01)

F04C 29/12 (2006.01)

F16K 15/02 (2006.01)

(96) 31.08.2011

(96) 11007078.6

(73) Mitsubishi Electric Corporation, Chiyoda-ku Tokyo 100-8310, JP

(72) Takahashi, Hiroyasu, Tokyo 100-8310, JP

Nishiki, Teruhiko, Tokyo 100-8310, JP

Kato, Taro, Tokyo 100-8310, JP

(54) **Spirálový kompresor se zpětným ventilem**

(32) 2010216723

(31) 28.09.2010

(33) JP

(74) Všeťečka Zelený Švorčík Kalenský a partneři, advokátní a patentová kancelář, JUDr. Michal Havlík, advokát, Hálkova 1406/2, Praha 2, 12000

(97) **EP 2437876**

(47) 17.01.2018

(97) 09.12.2010

(51) **C03B 1/02** (2006.01)

(96) 02.06.2010

(96) 10727705.5

(73) AGC Glass Europe, 1348 Louvain-la-Neuve, BE

ARC International, 62510 Arques, FR

(72) CHERDON, Benoît, B-6040 Jumet, BE

DELAVAL, Rodolphe, F-62510 Arques, FR

(54) **Způsob výroby granulí z práškových látek**

(32) 09161823

(31) 03.06.2009

(33) EP

(86) PCT/EP2010/057733

(87) WO 2010/139739

(74) Traplová Hakr Kubát, advokátní a patentová kancelář, Ing. Eduard Hakr patentový zástupce, Přístavní 24, Praha 7, 17000

(97) **EP 2444400**

(47) 28.03.2018

(97) 23.12.2010

(51) **C07D 471/04** (2006.01)

A61K 31/4985 (2006.01)

A61K 31/53 (2006.01)

A61K 31/5377 (2006.01)

A61K 31/5383 (2006.01)

A61K 31/553 (2006.01)

A61P 31/16 (2006.01)

A61P 43/00 (2006.01)

C07D 471/14 (2006.01)

C07D 498/14 (2006.01)

(96) 14.06.2010

(96) 10789443.8

(73) Shionogi & Co., Ltd., Osaka 541-0045, JP

(72) AKIYAMA, Toshiyuki, Osaka-shi Osaka 553-0002, JP

TAKAYA, Kenji, Osaka-shi Osaka 553-0002, JP

KAWAI, Makoto, Osaka-shi Osaka 553-0002, JP

TAODA, Yoshiyuki, Osaka-shi Osaka 553-0002, JP

MIKAMIYAMA, Minako, Hyogo 665-0022, JP

MORIMOTO, Kenji, Toyonaka-shi Osaka 561-0825, JP

KAGEYAMA, Chika, Osaka-shi Osaka 553-0002, JP

TOMITA, Kenji, Osaka-shi Osaka 553-0002, JP

MIKAMIYAMA, Hidenori, Osaka-shi Osaka 553-0002, JP

SUZUKI, Naoyuki, Osaka-shi Osaka 553-0002, JP

(54) **Substituovaný polycyklický karbamoylpyridonový derivát**

(32) 2009142166

(31) 15.06.2009

(33) JP

(86) PCT/JP2010/060006

(87) WO 2010/147068

(74) KOREJZOVA LEGAL v.o.s., JUDr. Petra Sauvage de Brantes, Korunní 810/104, Praha 10, Vinohrady, 10100

(97) **EP 2459621**

(47) 28.03.2018

(97) 03.02.2011

(51) **C08L 95/00** (2006.01)

C08L 53/02 (2006.01)

C08L 25/02 (2006.01)

C08L 9/00 (2006.01)

C08J 3/24 (2006.01)

C08J 3/22 (2006.01)

(96) 28.07.2010

(96) 10745406.8

(73) TOTAL MARKETING SERVICES, 92800 Puteaux, FR

(72) HARDERS, Sylvia, 25712 Buchholz, DE

CHAMINAND, Julien, F-69120 Vaulx en Velin, FR

MESNIL, Jean-Pierre, 92800 Puteaux, FR

(54) **Způsob přípravy kompozic bitumen/polymer zesíťovaných bez síťovacího činidla**

(32) 0903729

(31) 29.07.2009

(33) FR

(86) PCT/IB2010/053420

(87) WO 2011/013073

(74) Všeťečka Zelený Švorčík Kalenský a partneři, advokátní a patentová kancelář, JUDr. Michal Havlík, advokát, Hálkova 1406/2, Praha 2, 12000

(97) **EP 2521881**

(47) 28.03.2018

(97) 07.07.2011

(51) **F23C 5/06** (2006.01)

C03B 5/235 (2006.01)

C03B 7/06 (2006.01)

F23D 14/22 (2006.01)

F23D 14/32 (2006.01)

(96) 22.12.2010

(96) 10841591.0

(73) Linde Aktiengesellschaft, 80331 München, DE

(72) RICHARDSON, Andrew, P., Clinton, NJ 08809, US

WAINFORD, John, Allen, Shirley, Cryoden, Surrey CR0 8QL, GB

SIMPSON, Neil, Ayton, By Eyemouth TD14 5QX, GB

(54) **Nesoustředný kyslíkopalivový hořák pro systémy pro tavení skla**

(32) 651506

(31) 04.01.2010

(33) US

(86) PCT/US2010/061785

(87) WO 2011/082062

(74) Traplová Hakr Kubát, advokátní a patentová kancelář, Ing. Eduard Hakr patentový zástupce, Přístavní 24, Praha 7, 17000

(97) **EP 2531687**

(47) 28.03.2018

(97) 04.08.2011

(51) **E06B 3/66** (2006.01)

(96) 24.01.2011

(96) 11705923.8

(73) Saint-Gobain Glass France, 92400 Courbevoie, FR

(72) MONTGERMONT, Aude, F-75009 Paris, FR

ZHANG, Jingwei, F-91300 Massy, FR

DELHORME, David, F-02700 Vouël, FR

(54) **Vícetabulový zasklívací systém s elektroluminiscenčními diodami**

(32) 1050669

- (31) 01.02.2010
(33) FR
(86) PCT/FR2011/050128
(87) WO 2011/092421
(74) KOREJZOVA LEGAL v.o.s., JUDr. Petra Sauvage de Brantes, Korunní 810/104, Praha 10, Vinohrady, 10100
-
- (97) **EP 2532982**
(47) 28.03.2018
(97) 12.12.2012
(51) **F24D 19/02** (2006.01)
(96) 04.06.2012
(96) 12170652.7
(73) KERMI GmbH, 94447 Plattling, DE
(72) Edelmann, Dieter, 94569 Stephansposching, DE
(54) **Zařízení pro zajištění topného tělesa, přidržovaného prostřednictvím závěsných třmenů v konzole, opatřené uchycovací štěrbinou**
(32) 202011102745 U
(31) 10.06.2011
(33) DE
(74) Traplová Hakr Kubát, advokátní a patentová kancelář, Ing. Eduard Hakr patentový zástupce, Přístavní 24, Praha 7, 17000
-
- (97) **EP 2533817**
(47) 28.03.2018
(97) 18.08.2011
(51) **A61K 51/10** (2006.01)
A61K 51/04 (2006.01)
A61P 35/00 (2006.01)
(96) 14.02.2011
(96) 11702857.1
(73) Bayer AS, 0283 Oslo, NO
(72) RAMDAHL, Thomas, 1359 Eiksmarka, NO
(54) **Alfa emitující komplex**
(32) 201002508
(31) 12.02.2010
(33) GB
(86) PCT/EP2011/052158
(87) WO 2011/098611
(74) Traplová Hakr Kubát, advokátní a patentová kancelář, Ing. Eduard Hakr patentový zástupce, Přístavní 24, Praha 7, 17000
-
- (97) **EP 2543357**
(47) 21.03.2018
(97) 09.01.2013
(51) **A61K 9/00** (2006.01)
A61K 47/36 (2006.01)
(96) 07.07.2011
(96) 11173000.8
(73) Holy Stone Healthcare Co.,Ltd., Taipei City, TW
(72) Lin, Shyh-Shyan, Taipei, TW
(54) **Směs pro použití na léčení a prevenci poruchy související se zánětem**
(74) KOREJZOVA LEGAL v.o.s., JUDr. Petra Sauvage de Brantes, Korunní 810/104, Praha 10, Vinohrady, 10100
-
- (97) **EP 2549318**
(47) 07.03.2018
(97) 23.01.2013
(51) **G02B 6/44** (2006.01)
(96) 12.07.2012
(96) 12176044.1
(73) Wavin B.V., 8011 CW Zwolle, NL
(72) Second, Christian, 74270 CHENE EN SEMINE, FR
Rouger, Jérôme, 03270 MARIOL, FR
(54) **Vícetrubicový systém pro kabel**
(32) 1156513
(31) 18.07.2011
(33) FR
(74) Všetečka Zelený Švorčík Kalenský a partneři, advokátní a patentová kancelář, JUDr. Michal Havlík, advokát, Hálkova 1406/2, Praha 2, 12000
-
- (97) **EP 2553000**
(47) 28.03.2018
(97) 06.10.2011
(51) **C08J 3/12** (2006.01)
A61K 47/36 (2006.01)
- A61K 9/50** (2006.01)
C08B 37/00 (2006.01)
(96) 01.04.2011
(96) 11761878.5
(73) The Governors of the University of Alberta, Edmonton, Alberta T5J 4P6, CA
(72) TEMELLI, Feral, Edmonton, AB T6H 4X7, CA
SEIFRIED, Bernhard, Edmonton, AB T5K 2E5, CA
(54) **Léčba pomocí superkritické kapaliny z biopolymerů s vysokou molekulovou hmotností**
(32) 320182 P
(31) 01.04.2010
(33) US
(86) PCT/CA2011/000360
(87) WO 2011/120155
(74) KOREJZOVA LEGAL v.o.s., JUDr. Petra Sauvage de Brantes, Korunní 810/104, Praha 10, Vinohrady, 10100
-
- (97) **EP 2584827**
(47) 21.03.2018
(97) 29.12.2011
(51) **H04L 5/00** (2006.01)
H04W 28/06 (2009.01)
H04B 7/04 (2017.01)
H04J 11/00 (2006.01)
H04J 99/00 (2009.01)
H04B 7/0413 (2017.01)
(96) 07.06.2011
(96) 11797776.9
(73) Sun Patent Trust, New York, NY 10022, US
(72) OGAWA, Yoshihiko, Osaka 540-6207, JP
NISHIO, Akihiko, Osaka 540-6207, JP
NAKAO, Seigo, Osaka 540-6207, JP
(54) **Koncové zařízení a způsob jeho komunikace**
(32) 2010221392, 2010140751
(31) 30.09.2010, 21.06.2010
(33) JP, JP
(86) PCT/JP2011/003198
(87) WO 2011/161887
(74) KOREJZOVA LEGAL vos, JUDr. Sauvage de Brantes Petra, Korunní 810/104, Praha 10, Vinohrady, 10100
-
- (97) **EP 2619550**
(47) 24.01.2018
(97) 29.03.2012
(51) **G01N 21/41** (2006.01)
(96) 16.09.2011
(96) 11761323.2
(73) AB Elektronik Sachsen GmbH, 01738 Klingenberg, DE
(72) BOJARSKI, Aldo, 01774 Höckendorf, DE
ERLER, Klaus, 23568 Lübeck, DE
KÜNZELMANN, Katrin, 01219 Dresden, DE
LEGNER, Andre, 01159 Dresden, DE
SMITH, Paul, Cambridge CB2 9HT, GB
STRABBERGER, Toby, 01774 Höckendorf, DE
(54) **Senzor pro sledování média**
(32) 202010012769 U, 102010041136
(31) 21.09.2010, 21.09.2010
(33) DE, DE
(86) PCT/EP2011/066126
(87) WO 2012/038346
(74) Macek and Partners, Mgr. Jiří Macek, Sázavská 751/16, Praha 2, Vinohrady, 12000
-
- (97) **EP 2619551**
(47) 24.01.2018
(97) 29.03.2012
(51) **G01N 21/41** (2006.01)
(96) 16.09.2011
(96) 11761324.0
(73) AB Elektronik Sachsen GmbH, 01774 Klingenberg, DE
(72) BOJARSKI, Aldo, 01774 Höckendorf, DE
ERLER, Klaus, 23568 Lübeck, DE
KÜNZELMANN, Katrin, 01219 Dresden, DE
LEGNER, Andre, 01159 Dresden, DE
SMITH, Paul, Cambridge CB2 9HT, GB

STRABBERGER, Tobby, 01774 Höckendorf, DE
(54) **Senzor pro sledování média**
(32) 202010012771 U, 102010041141
(31) 21.09.2010, 21.09.2010
(33) DE, DE
(86) PCT/EP2011/066128
(87) WO 2012/038347
(74) Macek and Partners, Mgr. Jiří Macek, Sázavská 751/16, Praha 2, Vinohrady, 12000

(97) **EP 2640718**
(47) 28.03.2018
(97) 24.05.2012
(51) **C07D 403/14** (2006.01)
A61K 31/506 (2006.01)
A61P 9/00 (2006.01)
(96) 15.11.2011
(96) 11784992.7
(73) Bayer Intellectual Property GmbH, 40789 Monheim, DE
(72) MILITZER, Hans-Christian, 51519 Odenthal, DE
GRIES, Jörg, 42781 Haan, DE
KOEPE, Stefan, 58256 Ennepetal, DE
(54) **Substituovaný 1H-pyrazol-5-olát sodný**
(32) 102010044131
(31) 18.11.2010
(33) DE
(86) PCT/EP2011/070099
(87) WO 2012/065967
(74) Traplová Hakr Kubát, advokátní a patentová kancelář, Ing. Eduard Hakr patentový zástupce, Přístavní 24, Praha 7, 17000

(97) **EP 2648520**
(47) 11.04.2018
(97) 11.07.2013
(51) **A61K 31/4174** (2006.01)
A61K 9/08 (2006.01)
A61P 9/12 (2006.01)
A61P 25/22 (2006.01)
A61P 29/00 (2006.01)
A61P 23/02 (2006.01)
A61K 47/02 (2006.01)
(96) 18.06.2012
(96) 12823234.5
(73) Hospira, Inc., Lake Forest, Illinois 60045, US
(72) ROYCHOWDHURY, Priyanka, San Rafael, CA 94903, US
CEDERGREN, Robert, A., Libertyville, IL 60048, US
(54) **Premixovaná dexmedetomidinová formulace**
(32) 201213343672
(31) 04.01.2012
(33) US
(86) PCT/US2012/042940
(87) WO 2013/103378
(74) Všetěčka Zelený Švorčík Kalenský a partneři, advokátní a patentová kancelář, JUDr. Michal Havlík, advokát, Hálkova 1406/2, Praha 2, 12000

(97) **EP 2652007**
(47) 21.03.2018
(97) 21.06.2012
(51) **C09K 21/14** (2006.01)
C08K 5/5313 (2006.01)
C08L 77/06 (2006.01)
C08L 85/02 (2006.01)
C08G 63/692 (2006.01)
C08G 69/42 (2006.01)
(96) 14.12.2011
(96) 11817519.9
(73) Universita' degli Studi di Milano, 20122 Milano, IT
(72) DI SILVESTRO, Giuseppe, I-20823 Lentate Sul Seveso (MB), IT
YUAN, Cuiming, I-20100 Milano, IT
ORTENZI, Marco, I-20100 Milano, IT
FARINA, Hermes, I-24010 Sorisole (BG), IT
LUGATO, Tommaso, I-20852 Villasanta (MB), IT
BASILISSI, Luca, I-20010 Cornaredo (MI), IT
(54) **Hvězdicové a stromové rozvětvené polymery s vlastnostmi zpomalujícími hoření**
(32) MI20102305

(31) 15.12.2010
(33) IT
(86) PCT/EP2011/072706
(87) WO 2012/080304
(74) KOREJZOVA LEGAL v.o.s., JUDr. Petra Sauvage de Brantes, Korunní 810/104, Praha 10, Vinohrady, 10100

(97) **EP 2680583**
(47) 11.04.2018
(97) 30.08.2012
(51) **H04N 19/117** (2014.01)
H04N 19/176 (2014.01)
H04N 19/82 (2014.01)
H04N 19/86 (2014.01)
H04N 19/157 (2014.01)
H04N 19/593 (2014.01)
(96) 21.02.2012
(96) 12749678.4
(73) TAGIVAN II LLC, Chevy Chase, MD 20815, US
(72) LIM, Chong Soon, Ta Seng Industrial Estate Singapore 534415, SG
WAHADANIAH, Viktor, Tai Seng Industrial Estate Singapore 534415, SG
NAING, Sue Mon Thet, Tai Seng Industrial Estate Singapore 534415, SG
NISHI, Takahiro, Chuo-ku Osaka 540-6207, JP
SHIBAHARA, Youji, Chuo-ku Osaka 540-6207, JP
SASAI, Hisao, Chuo-ku Osaka 540-6207, JP
SUGIO, Toshiyasu, Chuo-ku Osaka 540-6207, JP
(54) **Filtrovací způsob, zařízení pro dynamické kódování obrázků, zařízení pro dynamické dekódování obrázků a zařízení pro dynamické kódování/dekódování obrázků**
(32) 201161445115 P
(31) 22.02.2011
(33) US
(86) PCT/JP2012/001167
(87) WO 2012/114724
(74) Traplová Hakr Kubát, advokátní a patentová kancelář, Ing. Eduard Hakr patentový zástupce, Přístavní 24, Praha 7, 17000

(97) **EP 2682688**
(47) 21.03.2018
(97) 08.01.2014
(51) **F24H 3/08** (2006.01)
F24H 9/00 (2006.01)
F24H 9/20 (2006.01)
F24D 5/04 (2006.01)
F24F 1/01 (2011.01)
(96) 08.07.2013
(96) 13175641.3
(73) LK Metallwaren GmbH, 91126 Schwabach, DE
(72) Hintze, Karlheinz, 90451 Nürnberg, DE
(54) **Tepl vzdušné topení**
(32) 102012106128
(31) 06.07.2012
(33) DE
(74) FISCHER & PARTNER IP s.r.o., Na hrobcí 294/5, Praha 2, Nové Město, 12800

(97) **EP 2698375**
(47) 21.02.2018
(97) 19.02.2014
(51) **C07J 9/00** (2006.01)
C07J 31/00 (2006.01)
C07J 41/00 (2006.01)
A61K 31/575 (2006.01)
A61P 1/16 (2006.01)
(96) 19.11.2009
(96) 13192394.8
(73) Intercept Pharmaceuticals, Inc., New York, NY 10013, US
(72) Pellicciari, Roberto, I-06123 Perugia, IT
(54) **Modulátory TGR5 a způsoby jejich použití**
(32) 08169462
(31) 19.11.2008
(33) EP
(74) Traplová Hakr Kubát, advokátní a patentová kancelář, Ing. Eduard Hakr patentový zástupce, Přístavní 24, Praha 7, 17000

- (97) **EP 2698554**
(47) 21.03.2018
(97) 19.02.2014
(51) **F16D 55/226** (2006.01)
(96) 16.08.2013
(96) 13180629.1
(73) Bendix Spicer Foundation Brake LLC, Elyria, OH 44035, US
(72) Plantan, Ronald S., Elyria, OH 44035, US
Radhakrishnan, Harish, Westlake, OH 44145, US
Wolf, Dennis A., Westlake, OH 44145, US
Lantz, Richard L., Clinton, OH 44216, US
Roberts, Will E., Elyria, OH 44035, US
Bell, Steven C., Amherst, OH 44001, US
- (54) **Kotoučová brzda**
(32) 201213588559
(31) 17.08.2012
(33) US
(74) Všetečka Zelený Švorčík Kalenský & Partners, advokátní a patentová kancelář, JUDr. Otakar Švorčík, advokát, Hálkova 2, Praha 2, 12000
-
- (97) **EP 2699264**
(47) 14.03.2018
(97) 26.10.2012
(51) **A61K 39/395** (2006.01)
C07K 16/28 (2006.01)
C07K 16/30 (2006.01)
G01N 33/68 (2006.01)
(96) 19.04.2012
(96) 12774724.4
(73) MedImmune, LLC, Gaithersburg, MD 20878, US
(72) LANGERMANN, Solomon, Ballymore, MD 21215, US
LIU, Linda, Clarksville, MD 21029, US
MARSHALL, Shannon, Baltimore, MD 21228, US
YAO, Sheng, Columbia, MD 21044, US
- (54) **Protilátky a jiné molekuly vážající se na B7-H1 a PD-1**
(32) 201161477414 P
(31) 20.04.2011
(33) US
(86) PCT/US2012/034223
(87) WO 2012/145493
(74) Traplová Hakr Kubát, advokátní a patentová kancelář, Ing. Eduard Hakr patentový zástupce, Přístavní 24, Praha 7, 17000
-
- (97) **EP 2700437**
(47) 11.04.2018
(97) 26.02.2014
(51) **B01D 35/30** (2006.01)
B01D 36/00 (2006.01)
F02M 37/22 (2006.01)
(96) 14.08.2013
(96) 13180323.1
(73) SOGEFI FILTRATION, 78280 Guyancourt, FR
(72) Berland, Yann, 78280 Guyancourt, FR
Vin, Sébastien, 78490 Mere, FR
Sanet, Fabien, 78990 Elancourt, FR
- (54) **Palivový filtr se spodním oddílem pro shromažďování vody a filtrační vložka pro takový filtr a způsob výroby takové vložky**
(32) 1257949
(31) 23.08.2012
(33) FR
(74) KOREJZOVA LEGAL v.o.s., JUDr. Petra Sauvage de Brantes, Korunní 810/104, Praha 10, Vinohrady, 10100
-
- (97) **EP 2708529**
(47) 04.04.2018
(97) 15.11.2012
(51) **C07C 381/02** (2006.01)
C08K 5/42 (2006.01)
C08L 21/00 (2006.01)
C08K 5/41 (2006.01)
(96) 24.04.2012
(96) 12781691.6
(73) Sumitomo Chemical Company Limited, Tokyo 104-8260, JP
(72) SHIRATANI, Hiroshi, Osaka-shi, Osaka 554-8558, JP
SEKIGUCHI, Masahito, Osaka-shi, Osaka 554-8558, JP
UEKITA, Yasuo, Osaka-shi, Osaka 554-8558, JP

- (54) **Způsob výroby částic**
(32) 2011106947, 2011106948
(31) 12.05.2011, 12.05.2011
(33) JP, JP
(86) PCT/JP2012/061515
(87) WO 2012/153672
(74) Všetečka Zelený Švorčík Kalenský a partneři, advokátní a patentová kancelář, JUDr. Michal Havlík, advokát, Hálkova 1406/2, Praha 2, 12000
-
- (97) **EP 2712643**
(47) 21.03.2018
(97) 02.04.2014
(51) **A61M 15/00** (2006.01)
(96) 26.09.2012
(96) 12006713.7
(73) BOEHRINGER INGELHEIM INTERNATIONAL GMBH, 55216 Ingelheim, DE
(72) Jung, Andree, 55216 Ingelheim am Rhein, DE
Dunne, Stephen Terence, Stowmarket, IP14 2 ED, GB
- (54) **Inhalátor**
(74) KOREJZOVA LEGAL vos, JUDr. Sauvage de Brantes Petra, Korunní 810/104, Praha 10, Vinohrady, 10100
-
- (97) **EP 2716361**
(47) 28.03.2018
(97) 06.12.2012
(51) **C01F 17/00** (2006.01)
B01J 23/10 (2006.01)
B01D 53/86 (2006.01)
F01N 3/10 (2006.01)
B01J 21/08 (2006.01)
B01D 53/94 (2006.01)
B01J 35/10 (2006.01)
B01J 37/02 (2006.01)
B01J 37/03 (2006.01)
(96) 28.05.2012
(96) 12792247.4
(73) Rhodia Operations, 93306 Aubervilliers, FR
(72) OHTAKE Naotaka, Anan-shi Tokushima 774-0022, JP
MITSUOKA Keiichiro, Anan-shi Tokushima 774-0022, JP
YOKOTA Kazuhiko, Shanghai 201108, CN
- (54) **Komplexní oxid, způsob jeho výroby a katalyzátor čištění výfukových plynů**
(32) 2011123010
(31) 01.06.2011
(33) JP
(86) PCT/JP2012/063586
(87) WO 2012/165362
(74) Traplová Hakr Kubát, advokátní a patentová kancelář, Ing. Eduard Hakr patentový zástupce, Přístavní 24, Praha 7, 17000
-
- (97) **EP 2716404**
(47) 23.05.2018
(97) 29.11.2012
(51) **B23K 35/363** (2006.01)
B23K 35/26 (2006.01)
C22C 12/00 (2006.01)
B23K 35/36 (2006.01)
B23K 35/362 (2006.01)
B23K 35/02 (2006.01)
C08K 5/09 (2006.01)
C08K 5/29 (2006.01)
C08G 59/38 (2006.01)
C08L 63/00 (2006.01)
C08L 79/04 (2006.01)
(96) 07.10.2011
(96) 11866102.4
(73) Harima Chemicals, Inc., Kakogawa-shi, Hyogo 675-0019, JP
(72) HAMAGAWA, Teruyoshi, Kakogawa-shi Hyogo 675-0019, JP
KUKIMOTO, Yoichi, Kakogawa-shi Hyogo 675-0019, JP
HASEGAWA, Taku, Kakogawa-shi Hyogo 675-0019, JP
SAKURAI, Hitoshi, Kakogawa-shi Hyogo 675-0019, JP
- (54) **Tavidla pro pájecí pasty a pájecí pasty**
(32) 2011117076
(31) 25.05.2011
(33) JP

(86)	PCT/JP2011/073250		
(87)	WO 2012/160722		
(74)	Všetečka Zelený Švorčík Kalenský a partneři, advokátní a patentová kancelář, JUDr. Michal Havlík, advokát, Hálkova 1406/2, Praha 2, 12000		
(97)	EP 2729447		
(47)	30.05.2018		
(97)	17.01.2013		
(51)	C07D 213/26	(2006.01)	
	C07D 213/30	(2006.01)	
	C07D 213/40	(2006.01)	
	C07D 213/61	(2006.01)	
	C07D 213/64	(2006.01)	
	C07D 213/71	(2006.01)	
	C07D 213/74	(2006.01)	
	C07D 213/78	(2006.01)	
	C07D 405/12	(2006.01)	
	C07D 491/04	(2006.01)	
	A61K 31/44	(2006.01)	
	A61K 31/4355	(2006.01)	
	A61K 31/436	(2006.01)	
	A61K 31/505	(2006.01)	
	A61P 25/00	(2006.01)	
(96)	06.07.2012		
(96)	12740520.7		
(73)	H. Lundbeck A/S, 2500 Valby, DK		
(72)	ESKILDSEN, Jørgen, DK-2300 København S, DK SAMS, Anette Graven, DK-3500 Værløse, DK PÜSCHL, Ask, DK-2000 Frederiksberg, DK		
(54)	Pozitivní alosterické modulatory nikotinového acetylcholinového receptoru		
(32)	201100520 P, 201161505847 P		
(31)	08.07.2011, 08.07.2011		
(33)	DK, US		
(86)	PCT/EP2012/063219		
(87)	WO 2013/007621		
(74)	Všetečka Zelený Švorčík Kalenský a partneři, advokátní a patentová kancelář, JUDr. Michal Havlík, advokát, Hálkova 1406/2, Praha 2, 12000		
(97)	EP 2731949		
(47)	04.04.2018		
(97)	17.01.2013		
(51)	C07D 487/04	(2006.01)	
	C07D 519/00	(2006.01)	
	A61K 31/4188	(2006.01)	
	A61K 31/424	(2006.01)	
(96)	13.07.2012		
(96)	12811865.0		
(73)	TiumBio Co., Ltd., Bundang-gu, Seongnam-si Gyeonggi-do 13494, KR		
(72)	LEE, Ju Young, Suwon-si, Gyeonggi-do 442-873, KR RYU, Keun-Ho, Seoul 151-774, KR KIM, Jae-Sun, Suwon-si, Gyeonggi-do 441-880, KR KIM, Yong-Hyuk, Suwon-si, Gyeonggi-do 440-824, KR SHIN, Dong Chul, Suwon-si, Gyeonggi-do 440-822, KR LEE, Bong-yong, Seoul 137-060, KR KANG, Sang-hwan, Suwon-si, Gyeonggi-do 437-757, KR LEE, Hyun Jung, Seoul 137-777, KR JUNG, Hoechul, Seoul 135-520, KR SHIN, Young Ah, Yongin-si, Gyeonggi-do 446-557, KR PARK, Euisun, Yongin-si, Gyeonggi-do 446-752, KR AHN, Jaeseung, Seoul 121-820, KR KIM, Hun-Taek, Seoul 06520, KR RYU, Je Ho, Gyeonggi-do 13470, KR		
(54)	2-pyridylovou skupinou substituované imidazoly jako inhibitory ALK5 a/nebo ALK4		
(32)	201161507305 P		
(31)	13.07.2011		
(33)	US		
(86)	PCT/KR2012/005617		
(87)	WO 2013/009140		
(74)	Všetečka Zelený Švorčík Kalenský a partneři, advokátní a patentová kancelář, JUDr. Michal Havlík, advokát, Hálkova 1406/2, Praha 2, 12000		
(97)	EP 2733218		
(47)	30.05.2018		
(97)	24.01.2013		
(51)	C12Q 1/54	(2006.01)	
	G01N 30/02	(2006.01)	
	C07K 19/00	(2006.01)	
	B01D 15/08	(2006.01)	
(96)	05.07.2012		
(96)	12815322.8		
(73)	Grifols, S.A., 08022 Barcelona, ES		
(72)	WANG, Zihao, Cary, North Carolina 27519, US SLOAN, Jessica, Garner, NC 27529, US WEE, Kevin, Wake Forest, North Carolina 27587, US		
(54)	Rychlá a přesná analýza sialylace proteinu		
(32)	201161507643 P		
(31)	14.07.2011		
(33)	US		
(86)	PCT/ES2012/070501		
(87)	WO 2013/011178		
(74)	Kania, Sedlák, Smola patentová a známková kancelář, Mgr. Martina Dvořáková, Mendlovo náměstí 907/1a, Brno, Staré Brno, 60300		
(97)	EP 2750943		
(47)	28.03.2018		
(97)	07.03.2013		
(51)	B60T 7/22	(2006.01)	
(96)	27.07.2012		
(96)	12741256.7		
(73)	Volkswagen Aktiengesellschaft, 38440 Wolfsburg, DE		
(72)	HAUCK, Stefan, 31275 Lehrte, DE KOLMS, Thomas, 38553 Wasbüttel, DE RIEDEL, Stephan, 38448 Braunschweig, DE KOPISCHKE, Stephan, 38442 Wolfsburg, DE BUSCH, Sebastian, 38118 Braunschweig, DE		
(54)	Způsob činnosti bezpečnostního systému vozidla a odpovídající zařízení		
(32)	102011112422		
(31)	03.09.2011		
(33)	DE		
(86)	PCT/EP2012/003208		
(87)	WO 2013/029731		
(74)	Traplová Hakr Kubát, advokátní a patentová kancelář, Ing. Eduard Hakr patentový zástupce, Přístavní 24, Praha 7, 17000		
(97)	EP 2753203		
(47)	28.03.2018		
(97)	14.03.2013		
(51)	A24F 47/00	(2006.01)	
(96)	24.08.2012		
(96)	12750771.3		
(73)	British American Tobacco (Investments) Ltd, London WC2R 3LA, GB		
(72)	EGOYANTS, Petr Alexandrovich, St Petersburg 190013, RU VOLOBUEV, Dmitry Mikhailovich, St Petersburg 190013, RU FIMIN, Pavel Nikolaevich, St Petersburg 190013, RU ABRAMOV, Oleg Jurievich, St Petersburg 190013, RU		
(54)	Ohřívání kouřitelného materiálu		
(32)	2011136869, 201207054, 2012124800		
(31)	06.09.2011, 23.04.2012, 15.06.2012		
(33)	RU, GB, RU		
(86)	PCT/EP2012/066525		
(87)	WO 2013/034460		
(74)	Traplová Hakr Kubát, advokátní a patentová kancelář, Ing. Eduard Hakr patentový zástupce, Přístavní 24, Praha 7, 17000		
(97)	EP 2753687		
(47)	18.04.2018		
(97)	14.03.2013		
(51)	C12N 1/20	(2006.01)	
	A61K 35/74	(2015.01)	
	A61K 38/47	(2006.01)	
	A61K 47/44	(2017.01)	
	A61K 31/198	(2006.01)	
	A61K 35/745	(2015.01)	
	A61K 35/747	(2015.01)	
	A23L 33/135	(2016.01)	
	A23L 33/17	(2016.01)	
	A23L 33/175	(2016.01)	
	A23L 33/21	(2016.01)	
(96)	10.09.2012		

(96) 12780278.3
(73) Probiotal S.p.A., 28100 Novara (NO), IT
(72) MOGNA, Giovanni, 28100 Novara (NO), IT
(54) **Kmeny bakterií mléčného kvašení a/nebo bifidobakterie inhibující/snižující růst různých biotypů E. coli a různých biotypů clostridia**
(32) RM20110475
(31) 09.09.2011
(33) IT
(86) PCT/IB2012/001745
(87) WO 2013/034975
(74) Všetečka Zelený Švorčík Kalenský a partneři, advokátní a patentová kancelář, JUDr. Michal Havlík, advokát, Hálkova 1406/2, Praha 2, 12000

(97) **EP 2759726**
(47) 02.05.2018
(97) 30.07.2014
(51) **F16C 32/04** (2006.01)
B05D 3/04 (2006.01)
B05D 1/00 (2006.01)
B05D 1/02 (2006.01)
(96) 20.11.2013
(96) 13193613.0
(73) Pfeiffer Vacuum GmbH, 35614 Ablar, DE
(72) Antonacci, Marco, 35585 Wetzlar-Blasbach, DE
Stammler, Herbert, 35396 Gießen, DE
(54) **Způsob povrstvování a/nebo lakování magnetických kroužků magnetického ložiska rotoru, magnetické ložisko rotoru a vakuové čerpadlo**
(32) 102013100853
(31) 29.01.2013
(33) DE
(74) Čermák a spol., JUDr. Karel Čermák jr. Ph.D., LL.M., Elišky Peškové 735/15, Praha 5, 15000

(97) **EP 2769382**
(47) 30.05.2018
(97) 19.09.2013
(51) **G06F 9/38** (2018.01)
G06F 9/30 (2018.01)
(96) 15.11.2012
(96) 12871181.9
(73) International Business Machines Corporation, Armonk, New York 10504, US
(72) BRADBURY, Jonathan, David, Poughkeepsie, New York 12601-5400, US
GSCHWIND, Michael, Karl, Poughkeepsie, New York 12601-5400, US
SCHWARZ, Eric, Mark, Poughkeepsie, New York 12601-5400, US
SLEGEL, Timothy, Poughkeepsie, New York 12601-5400, US
JACOBI, Christian, Poughkeepsie, New York 12601-5400, US
(54) **Instrukce pro vypočtení vzdálenosti do specifikované hranice paměti**
(32) 201213421451
(31) 15.03.2012
(33) US
(86) PCT/IB2012/056438
(87) WO 2013/136145
(74) Všetečka Zelený Švorčík Kalenský a partneři, advokátní a patentová kancelář, JUDr. Michal Havlík, advokát, Hálkova 1406/2, Praha 2, 12000

(97) **EP 2769936**
(47) 15.11.2017
(97) 27.08.2014
(51) **B65G 1/137** (2006.01)
(96) 21.02.2014
(96) 14156224.9
(73) WITRON Vermögensverwaltungs GmbH, 92711 Parkstein, DE
(72) Winkler, Walter, 92711 Parkstein, DE
(54) **Vychystávací zařízení a vychystávací stanoviště jakož způsob vychystávání předmětů**
(32) 102013101750
(31) 21.02.2013
(33) DE
(74) FISCHER & PARTNER IP s.r.o., Na Hrobci 294/5, Praha 2, Nové Město, 12800

(97) **EP 2771031**
(47) 18.04.2018
(97) 02.05.2013
(51) **A61K 39/00** (2006.01)
A61K 39/395 (2006.01)
C07K 16/18 (2006.01)
(96) 26.10.2012
(96) 12844433.8
(73) Prothema Biosciences Limited, Co. Dublin, A96 T927, IE
(72) SALDANHA, Jose, Enfield Middlesex EN1 3BD, GB
NIJJAR, Tarlochan S., Orinda California 94563, US
(54) **Humanizované protilátky rozpoznávající alfa-synuklein**
(32) 201161553131 P, 201261711208 P
(31) 28.10.2011, 08.10.2012
(33) US, US
(86) PCT/US2012/062290
(87) WO 2013/063516
(74) PatentEnter s.r.o., Koliště 1965/13a, Brno, Černá Pole, 60200

(97) **EP 2771949**
(47) 04.04.2018
(97) 02.05.2013
(51) **H01R 13/6583** (2011.01)
H01R 13/658 (2011.01)
(96) 25.10.2012
(96) 12780476.3
(73) Hirschmann Automotive GmbH, 6830 Rankweil-Brederis, AT
(72) SCHMID, Alexander, A-6830 Rankweil, AT
WEISS, Marco, A-6832 Roethis, AT
(54) **Zásuvné spojení s pružinou stínící kontakt**
(32) 102011117150
(31) 28.10.2011
(33) DE
(86) PCT/EP2012/071108
(87) WO 2013/060756
(74) Všetečka Zelený Švorčík Kalenský a partneři, advokátní a patentová kancelář, JUDr. Michal Havlík, advokát, Hálkova 1406/2, Praha 2, 12000

(97) **EP 2772416**
(47) 02.05.2018
(97) 03.09.2014
(51) **B62D 29/04** (2006.01)
B29C 70/34 (2006.01)
B29C 43/36 (2006.01)
B29C 70/86 (2006.01)
(96) 26.02.2014
(96) 14156866.7
(73) McLaren Automotive Limited, Woking, Surrey GU 21 4YH, GB
(72) Santoni, Claudio, Guildford, Surrey GU1 4NR, GB
(54) **Karoserie vozidla**
(32) 201303581
(31) 28.02.2013
(33) GB
(74) Všetečka Zelený Švorčík Kalenský a partneři, advokátní a patentová kancelář, JUDr. Michal Havlík, advokát, Hálkova 1406/2, Praha 2, 12000

(97) **EP 2776627**
(47) 07.02.2018
(97) 13.06.2013
(51) **E01B 3/46** (2006.01)
(96) 22.10.2012
(96) 12794162.3
(73) PANDROL CDM TRACK NV, 1560 Hoeilaart, BE
(72) CARELS, Patrick, B-3090 Overijse, BE
(54) **Pražec s elastickou patkou na stěrčkovém loži**
(32) 201100616
(31) 21.10.2011
(33) BE
(86) PCT/BE2012/000046
(87) WO 2013/082679
(74) PATENTSERVIS Praha a.s., Na Podkovce 281/10, Praha 4, Podolí, 14700

(97) **EP 2780011**
(47) 11.04.2018
(97) 16.05.2013
(51) **A61K 31/437** (2006.01)

- A61K 31/555* (2006.01)
A61K 31/7068 (2006.01)
A61P 35/00 (2006.01)
A61K 31/282 (2006.01)
A61K 33/24 (2006.01)
- (96) 31.10.2012
(96) 12783804.3
(73) Eli Lilly and Company, Indianapolis, IN 46285, US
(72) CHAN, Edward, Michael, Indianapolis, Indiana 46206-6288, US
PRATT, Susan, Elizabeth, Indianapolis, Indiana 46206-6288, US
STANCATO, Louis, Frank, Indianapolis, Indiana 46206-6288, US
(54) **Kombinovaná terapie pro rakovinu ovárií**
(32) 201161558582 P
(31) 11.11.2011
(33) US
(86) PCT/US2012/062634
(87) WO 2013/070460
(74) Všeťečka Zelený Švorčík Kalenský & Partners, advokátní a patentová kancelář, JUDr. Otakar Švorčík, advokát, Hálkova 2, Praha 2, 12000
-
- (97) **EP 2783159**
(47) 28.03.2018
(97) 30.05.2013
(51) *F23C 3/00* (2006.01)
F23L 15/00 (2006.01)
F23R 3/06 (2006.01)
F23R 3/12 (2006.01)
F23R 3/44 (2006.01)
F23R 3/58 (2006.01)
- (96) 22.11.2012
(96) 12850878.5
(73) RMV Tech Oy, 61300 Kurikka, FI
(72) VIITAMÄKI, Markus, FI-61300 Kurikka, FI
(54) **Spalovací komora pro plynovou turbínu**
(32) 20116184
(31) 25.11.2011
(33) FI
(86) PCT/FI2012/051157
(87) WO 2013/076371
(74) PATENTSERVIS Praha a.s., Na Podkovce 281/10, Praha 4, Podolí, 14700
-
- (97) **EP 2788131**
(47) 18.04.2018
(97) 13.06.2013
(51) *B22C 9/06* (2006.01)
B22D 17/26 (2006.01)
B22D 7/06 (2006.01)
- (96) 05.12.2012
(96) 12821107.5
(73) Loewenstein, Jörg, 28203 Bremen, DE
(72) Loewenstein, Jörg, 28203 Bremen, DE
(54) **Kokila pro výrobu odlitků**
(32) 102011120220
(31) 05.12.2011
(33) DE
(86) PCT/DE2012/001162
(87) WO 2013/083113
(74) Rott, Růžička & Guttman Patentové, známkové a advokátní kanceláře, Ing. Jirí Andera, patentový zástupce, Vinohradská 37/938, Praha 2, 12000
-
- (97) **EP 2812130**
(47) 28.03.2018
(97) 15.08.2013
(51) *B05D 7/14* (2006.01)
B05D 7/16 (2006.01)
B05D 1/18 (2006.01)
C09D 5/08 (2006.01)
C09D 133/14 (2006.01)
C23C 18/16 (2006.01)
C23C 18/18 (2006.01)
- (96) 07.02.2013
(96) 13706938.1
(73) Chemetall GmbH, 60487 Frankfurt am Main, DE
(72) GEROLD, Stephanie, 33102 Paderborn, DE
NIESEN, Evgenija, 59494 Soest, DE
SCHACHTSIEK, Lars, 33102 Paderborn, DE

- TRAUT, Manuel, 59069 Hamm, DE
WASSERFALLEN, Daniel, 55128 Mainz, DE
SCHWAMB, Michael, 60325 Frankfurt, DE
FRENKEL, Aliaksandr, 60385 Frankfurt, DE
SOTKE, Vera, 60316 Frankfurt am Main, DE
BREMSER, Wolfgang, 33100 Paderborn, DE
DROLL, Martin, 33189 Schlangen, DE
SEEWALD, Oliver, 34431 Marsberg, DE
EILINGHOFF, Ron, 60487 Frankfurt, DE
(54) **Způsob pro povlečení kovových povrchů**
(32) 102012201804, 102012221521
(31) 07.02.2012, 26.11.2012
(33) DE, DE
(86) PCT/EP2013/052363
(87) WO 2013/117611
(74) Všeťečka Zelený Švorčík Kalenský & Partners, advokátní a patentová kancelář, JUDr. Otakar Švorčík, advokát, Hálkova 2, Praha 2, 12000
-
- (97) **EP 2834243**
(47) 25.04.2018
(97) 12.09.2013
(51) *C07D 487/04* (2006.01)
A61K 31/519 (2006.01)
A61P 25/16 (2006.01)
A61P 25/28 (2006.01)
A61P 25/18 (2006.01)
- (96) 05.03.2013
(96) 13710250.5
(73) Lexicon Pharmaceuticals, Inc., The Woodlands, TX 77381, US
(72) BI, Yingzhi, Plainsboro, NJ 08536, US
CARSON, Kenneth Gordon, Princeton, NJ 08540, US
CIANCHETTA, Giovanni, Waltham, MA 02451, US
GREEN, Michael Alan, Easton, PA 18040, US
KUMI, Godwin, Rocky Hill, CT 06067, US
MAIN, Alan, Far Hills, NJ 07931, US
ZHANG, Yulian, Acton, MA 01720, US
ZIPP, Glenn Gregory, Robbinsville, NJ 08691, US
(54) **Sloučeniny na bázi pyrazolo[1,5-a]pyrimidinu, kompozice je obsahující a způsoby jejich použití**
(32) 201261608765 P
(31) 09.03.2012
(33) US
(86) PCT/US2013/029056
(87) WO 2013/134228
(74) Rott, Růžička & Guttman Patentové, známkové a advokátní kanceláře, JUDr. Ing. Michal Guttman, patentový zástupce, Vinohradská 37/938, Praha 2, 12000
-
- (97) **EP 2844637**
(47) 28.03.2018
(97) 07.11.2013
(51) *C07C 235/46* (2006.01)
C07C 237/30 (2006.01)
C07C 311/29 (2006.01)
C07C 323/62 (2006.01)
A61K 31/18 (2006.01)
A61K 31/166 (2006.01)
A61P 29/00 (2006.01)
- (96) 05.04.2013
(96) 13784562.4
(73) Boehringer Ingelheim International GmbH, 55216 Ingelheim am Rhein, DE
(72) DEODHAR, Mandar, Frenchs Forest, NSW 2086, AU
FINDLAY, Alison, Dorothy, Frenchs Forest, NSW 2086, AU
FOOT, Jonathan, Stuart, Frenchs Forest, NSW 2086, AU
JAROLIMEK, Wolfgang, Frenchs Forest, NSW 2086, AU
MCDONALD, Ian, Alexander, Frenchs Forest, NSW 2086, AU
ROBERTSON, Alan, Frenchs Forest, NSW 2086, AU
TURNER, Craig, Ivan, Frenchs Forest, NSW 2086, AU
(54) **Substituované 3-haloallylaminové inhibitory SSAO a jejich použití**
(32) 201261641814 P
(31) 02.05.2012
(33) US

(86) PCT/AU2013/000356		A61K 31/4406	(2006.01)
(87) WO 2013/163675		A61K 31/4409	(2006.01)
(74) KOREJZOVA LEGAL v.o.s., JUDr. Petra Sauvage de Brantes, Korunní 810/104, Praha 10, Vinohrady, 10100		A61P 25/28	(2006.01)
(97) EP 2848816		(96) 04.06.2013	
(47) 18.04.2018		(96) 13800799.2	
(97) 18.03.2015		(73) Korea University Research and Business Foundation, Seoul 136-701, KR	
(51) F04D 19/04	(2006.01)	(72) KIM, Won Ki, Seoul 135-785, KR	
F04D 27/02	(2006.01)	CHOI, Yongseok, Goyang-si Gyeonggi-do 410-764, KR	
F04D 29/66	(2006.01)	(54) Farmaceutický prostředek obsahující derivát verbenonu pro léčení nebo prevenci neurodegenerativních nemocí	
F04B 37/14	(2006.01)	(32) 20120060314	
F04B 37/08	(2006.01)	(31) 05.06.2012	
H01J 37/32	(2006.01)	(33) KR	
F04D 29/058	(2006.01)	(86) PCT/KR2013/004932	
F04D 25/06	(2006.01)	(87) WO 2013/183920	
(96) 02.09.2014		(74) Všeťečka Zelený Švorčík Kalenský a partneři, advokátní a patentová kancelář, JUDr. Michal Havlík, advokát, Hálkova 1406/2, Praha 2, 12000	
(96) 14183255.0			
(73) Pfeiffer Vacuum GmbH, 35614 Ablar, DE		(97) EP 2868929	
(72) Conrad, Armin, 35745 Herborn, DE		(47) 09.05.2018	
(54) Uspořádání s turbomolekulárním čerpadlem a způsob kompenzace magnetického pole alespoň jedné součásti uspořádané v turbomolekulárním čerpadle, vytvářející magnetické rušivé pole		(97) 06.05.2015	
(32) 102013110251		(51) F04D 19/04	(2006.01)
(31) 17.09.2013		F04D 29/60	(2006.01)
(33) DE		(96) 28.08.2014	
(74) Čermák a spol., JUDr. Karel Čermák jr. Ph.D., LL.M., Elišky Peškové 735/15, Praha 5, 15000		(96) 14182666.9	
		(73) PFEIFFER VACUUM GMBH, 35614 Asslar, DE	
		(72) Hofmann, Bernd, 35578 Wetzlar, DE	
		(54) Vakuové čerpadlo	
		(32) 102013222167	
		(31) 31.10.2013	
		(33) DE	
		(74) Všeťečka Zelený Švorčík Kalenský a partneři, advokátní a patentová kancelář, JUDr. Michal Havlík, advokát, Hálkova 1406/2, Praha 2, 12000	
(97) EP 2849490			
(47) 30.05.2018		(97) EP 2879528	
(97) 24.10.2013		(47) 23.05.2018	
(51) H04W 36/02	(2009.01)	(97) 13.02.2014	
(96) 16.04.2013		(51) A24C 5/47	(2006.01)
(96) 13779042.4		A24D 3/02	(2006.01)
(73) NTT DOCOMO, INC., Chiyoda-ku Tokyo 100-6150, JP		A24D 3/04	(2006.01)
(72) TAKAHASHI, Hideaki, Tokyo 100-6150, JP		A24D 1/02	(2006.01)
(54) Mobilní stanice a způsob mobilní komunikace		A24D 3/06	(2006.01)
(32) 2012093009		(96) 19.07.2013	
(31) 16.04.2012		(96) 13750516.0	
(33) JP		(73) Philip Morris Products S.A., 2000 Neuchâtel, CH	
(86) PCT/JP2013/061261		(72) KADIRIC, Alen, 2504 Biel, CH	
(87) WO 2013/157537		(54) Způsob vytvoření kuřáckých výrobků s dutinami ústního konce	
(74) Všeťečka Zelený Švorčík Kalenský a partneři, advokátní a patentová kancelář, JUDr. Michal Havlík, advokát, Hálkova 1406/2, Praha 2, 12000		(32) 12179441	
		(31) 06.08.2012	
		(33) EP	
		(86) PCT/EP2013/065330	
		(87) WO 2014/023555	
		(74) PatentEnter s.r.o., Koliště 1965/13a, Brno, Černá Pole, 60200	
(97) EP 2850431			
(47) 18.04.2018		(97) EP 2881439	
(97) 21.11.2013		(47) 28.03.2018	
(51) A61K 39/00	(2006.01)	(97) 10.06.2015	
A61K 39/12	(2006.01)	(51) C08L 77/00	(2006.01)
A61K 38/00	(2006.01)	C08K 5/053	(2006.01)
A61K 39/245	(2006.01)	C08L 23/08	(2006.01)
C07K 14/005	(2006.01)	C08L 33/08	(2006.01)
(96) 16.05.2013		C08L 33/12	(2006.01)
(96) 13724492.7		C08L 23/02	(2006.01)
(73) Immune Design Corp., Seattle, WA 98102, US		C08J 5/10	(2006.01)
(72) DUBENSKY, Thomas W. Jr., Piedmont, CA 94611, US			
HOSKEN, Nancy A., Seattle, WA 98102, US		(96) 24.11.2014	
ROBBINS, Scott, H., Lake Forest Park, WA 98155, US		(96) 14194508.9	
MOORE, Margaret, D., Seattle, WA 98115, US		(73) LANXESS Deutschland GmbH, 50569 Köln, DE	
(54) Vakcíny pro HSV-2		(72) Benighaus, Tobias, 48145 Münster, DE	
(32) 201261647764 P, 201261679387 P, 201261714158 P		Joachimi, Detlev, 47800 Krefeld, DE	
(31) 16.05.2012, 03.08.2012, 15.10.2012		(54) Polyamidové kompozice	
(33) US, US, US		(32) 13195820	
(86) PCT/US2013/041364		(31) 05.12.2013	
(87) WO 2013/173590		(33) EP	
(74) Traplová Hakr Kubát, advokátní a patentová kancelář, Ing. Eduard Hakr patentový zástupce, Přístavní 24, Praha 7, 17000		(74) Traplová Hakr Kubát, advokátní a patentová kancelář, Ing. Eduard Hakr patentový zástupce, Přístavní 24, Praha 7, 17000	
(97) EP 2857007			
(47) 28.03.2018			
(97) 12.12.2013			
(51) A61K 31/401	(2006.01)		
A61K 31/122	(2006.01)		
A61K 31/4402	(2006.01)		

(97) **EP 2881616**
(47) 07.03.2018
(97) 10.06.2015
(51) **F16F 13/08** (2006.01)
F16F 13/10 (2006.01)
(96) 02.12.2014
(96) 14195930.4
(73) SumiRiko SD France S.A.S., 58300 Decize Cedex, FR
(72) Stellato, Isabelle, 58300 SAINT GERMAIN CHASSENAY, FR
Renard, Franck, 58000 SAINT ELOI, FR
Sennepin, Sébastien, 58390 DORNES, FR
(54) **Hydroelastické antivibrační zařízení obsahující propandiol**
(32) 1362049
(31) 03.12.2013
(33) FR
(74) Traplová Hakr Kubát, advokátní a patentová kancelář, Ing. Eduard Hakr
patentový zástupce, Přístavní 24, Praha 7, 17000

(97) **EP 2882628**
(47) 07.03.2018
(97) 13.02.2014
(51) **B61L 5/10** (2006.01)
(96) 06.08.2013
(96) 13765525.4
(73) Wegh Group S.p.A., 43045 Fornovo di Taro (Parma), IT
(72) TOMBERLI, Marco, I-50058 Signa (FI), IT
(54) **Spojovací soustava pro ovládání manévrování a ovládání čepele
spínacího bodu**
(32) FI20120166
(31) 09.08.2012
(33) IT
(86) PCT/IB2013/056426
(87) WO 2014/024127
(74) PATENTSERVIS Praha a.s., Na Podkovce 281/10, Praha 4, Podolí, 14700

(97) **EP 2888385**
(47) 11.04.2018
(97) 06.03.2014
(51) **C23C 2/02** (2006.01)
C23C 2/06 (2006.01)
C23C 2/26 (2006.01)
C23C 28/00 (2006.01)
B05D 7/14 (2006.01)
B32B 7/00 (2006.01)
B05B 7/14 (2006.01)
B23B 7/00 (2006.01)
(96) 19.08.2013
(96) 13755956.3
(73) Tata Steel IJmuiden BV, 1970 CA IJmuiden, NL
(72) BLEEKER, Robert, NL-1951 JV Velsen-Noord, NL
VRENKEN, Jurgen, Wilhelmus, NL-1951 JV Velsen-Noord, NL
VLOT, Margot Julia, NL-1951 JV Velsen-Noord, NL
(54) **Potažený ocelový pás nebo plech s výhodnými vlastnostmi**
(32) 12006076, 12006485
(31) 27.08.2012, 14.09.2012
(33) EP, EP
(86) PCT/EP2013/002498
(87) WO 2014/032779
(74) ŽOVICOVÁ & ŽOVIC IP, s.r.o., Záhradnícka 36, Bratislava, 82108

(97) **EP 2888699**
(47) 10.01.2018
(97) 27.02.2014
(51) **B42D 1/00** (2006.01)
G06K 9/20 (2006.01)
(96) 12.08.2013
(96) 13783383.6
(73) Moleskine S.r.l., 20129 Milano (MI), IT
(72) ZANGARI, Gabriel, I-20129 Milano MI, IT
DE BATTISTA, Luca, F-75012 Paris, FR
MARIANI, Luca, I-27021 Bereguardo PV, IT
ESPOSITO, Stefania, I-20133 Milano MI, IT
(54) **Sešit a způsob pro digitalizování poznámek**
(32) MI20121441
(31) 24.08.2012
(33) IT

(86) PCT/IB2013/056573
(87) WO 2014/030093
(74) Vsetečka Zelený Švorčík Kalenský a partneři, advokátní a patentová
kancelář, JUDr. Michal Havlík, advokát, Hálkova 1406/2, Praha 2, 12000

(97) **EP 2893341**
(47) 21.03.2018
(97) 13.03.2014
(51) **G01N 33/08** (2006.01)
G01N 3/00 (2006.01)
(96) 04.09.2013
(96) 13759715.9
(73) Katholieke Universiteit Leuven, 3000 Leuven, BE
(72) DE KETELAERE, Bart, B-2530 Boechout, BE
PERIANU, Catalin, B-3000 Wommel, BE
(54) **Metoda a zařízení pro kontrolu vajec**
(32) 201215742, 201215743, 201215747
(31) 04.09.2012, 04.09.2012, 04.09.2012
(33) GB, GB, GB
(86) PCT/EP2013/068288
(87) WO 2014/037402
(74) ŽOVICOVÁ & ŽOVIC IP, s.r.o., Záhradnícka 36, Bratislava, 82108

(97) **EP 2895160**
(47) 30.05.2018
(97) 20.03.2014
(51) **A61K 31/196** (2006.01)
A61K 8/42 (2006.01)
A61Q 7/00 (2006.01)
A61K 45/06 (2006.01)
A61P 17/14 (2006.01)
(96) 13.09.2013
(96) 13762485.4
(73) Nogra Pharma Limited, Dublin 2, IE
(72) GIULIANI, Giammaria, 20123 Milan, IT
PAUS, Ralf, 22339 Hamburg, DE
RAMOT, Yuval, 90805 Mevasseret Zion, IL
BARONI, Sergio, 24030 Villa D'adda, IT
VITI, Francesca, 6872 Salorino, CH
BELLINIVIA, Salvatore, 6850 Mendrisio, CH
MARZANI, Barbara, 27020 Carbonara Al Ticino, IT
(54) **ZPŮSOBY LÉČBY STAVŮ SOUVISEJÍCÍCH S VLASY**
(32) 201261700623 P
(31) 13.09.2012
(33) US
(86) PCT/EP2013/069062
(87) WO 2014/041140
(74) Traplová Hakr Kubát, advokátní a patentová kancelář, Ing. Eduard Hakr
patentový zástupce, Přístavní 24, Praha 7, 17000

(97) **EP 2895399**
(47) 25.04.2018
(97) 20.03.2014
(51) **B65D 49/02** (2006.01)
B65D 55/02 (2006.01)
(96) 29.08.2013
(96) 13762646.1
(73) Owens-Brockway Glass Container INC., Perrysburg, OH 43551, US
(72) CHISHOLM, Brian, J., Sylvania, OH 43560, US
(54) **Důkaz o neoprávněné manipulaci podávající, opětovnému naplnění
zabraňující vydávací vestavěné zařízení pro zásobník**
(32) 201213621603
(31) 17.09.2012
(33) US
(86) PCT/US2013/057229
(87) WO 2014/042884
(74) Traplová Hakr Kubát, advokátní a patentová kancelář, Ing. Eduard Hakr
patentový zástupce, Přístavní 24, Praha 7, 17000

(97) **EP 2902216**
(47) 04.04.2018
(97) 05.08.2015
(51) **B44C 5/04** (2006.01)
(96) 03.02.2014
(96) 14153693.8
(73) SWISS KRONO Tec AG, 6004 Luzern, CH

- (72) Zitzmann, Klaus, 47800 Krefeld, DE
Hasch, Joachim, 10317 Berlin, DE
- (54) **Funkční jednotka**
- (74) Čermák a spol., JUDr. Karel Čermák jr. Ph.D., LL.M., Elišky Peškové
735/15, Praha 5, 15000
-
- (97) **EP 2904403**
(47) 28.03.2018
(97) 10.04.2014
(51) **G01N 33/543** (2006.01)
G01N 33/68 (2006.01)
(96) 01.10.2013
(96) 13776750.5
- (73) SphingoTec GmbH, 16761 Hennigsdorf, DE
(72) BERGMANN, Andreas, 13465 Berlin, DE
- (54) **Způsob pro diagnostikování nebo monitorování funkce ledviny nebo diagnostikování dysfunkce ledviny**
- (32) 12187051, 13170327
(31) 02.10.2012, 03.06.2013
(33) EP, EP
(86) PCT/EP2013/070470
(87) WO 2014/053501
(74) Vsetečka Zelený Švorčík Kalenský a partneři, advokátní a patentová kancelář, JUDr. Petr Kalenský, advokát, Hálkova 1406/2, Praha 2, 12000
-
- (97) **EP 2905014**
(47) 25.04.2018
(97) 12.08.2015
(51) **A61K 9/00** (2006.01)
A61F 6/14 (2006.01)
A61K 31/196 (2006.01)
A61P 15/18 (2006.01)
A61P 7/04 (2006.01)
A61K 31/57 (2006.01)
A61K 31/565 (2006.01)
A61K 31/567 (2006.01)
A61K 31/58 (2006.01)
A61K 45/06 (2006.01)
A61K 31/195 (2006.01)
A61K 31/569 (2006.01)
(96) 01.07.2009
(96) 14193392.9
- (73) Bayer Oy, 20210 Turku, FI
(72) Duesterberg, Bernd, 16727 Oberkrämer/OT Bärenklau, DE
Ahola, Manja, 21500 Piikkiö, FI
Pihlaja, Jyrki, 21530 Paimio, FI
Lyytikäinen, Heikki, 21100 Naantali, FI
Jukarainen, Harri, 21620 Kuusisto, FI
Kleemola, Satu, 21100 Naantali, FI
Parkatti, Tero, 20400 Turku, FI
Valo, Tuula, 20360 Turku, FI
Gröticke, Ina, 10589 Berlin, DE
Lindenthal, Bernhard, 13507 Berlin, DE
Fuhrmann, Ulrike, 10587 Berlin, DE
- (54) **Nitroděložní dodávací systémy pro antikoncepci**
- (32) 08397516
(31) 03.07.2008
(33) EP
(74) Vsetečka Zelený Švorčík Kalenský a partneři, advokátní a patentová kancelář, JUDr. Michal Havlík, advokát, Hálkova 1406/2, Praha 2, 12000
-
- (97) **EP 2908612**
(47) 09.05.2018
(97) 24.04.2014
(51) **B23K 35/26** (2006.01)
B23K 1/00 (2006.01)
B23K 35/40 (2006.01)
B23K 35/02 (2006.01)
B23K 35/24 (2006.01)
C22C 12/00 (2006.01)
C22C 13/02 (2006.01)
H05K 3/34 (2006.01)
(96) 15.10.2012
(96) 12886725.6
- (73) SENJU METAL INDUSTRY CO., LTD., Tokyo 120-8555, JP
(72) SHIMAMURA Masato, Tokyo 120-8555, JP
- TACHIBANA Ken, Tokyo 120-8555, JP
HORI Takayuki, Tokyo 120-8555, JP
- (54) **Způsob pájení pro nízkoteplotní pájecí pastu**
- (86) PCT/JP2012/076631
(87) WO 2014/061085
(74) Čermák a spol., JUDr. Karel Čermák jr. Ph.D., LL.M., Elišky Peškové
735/15, Praha 5, 15000
-
- (97) **EP 2910867**
(47) 04.04.2018
(97) 26.08.2015
(51) **F24H 8/00** (2006.01)
F16T 1/22 (2006.01)
(96) 18.02.2015
(96) 15155494.6
- (73) Vaillant GmbH, 42859 Remscheid, DE
(72) Grabe, Jochen, 51688 Wipperfurth, DE
Gaisbauer, Norbert, 42799 Leichlingen, DE
Müller, Hans-Willi, 42659 Solingen, DE
- (54) **Odlučovač kondenzátu**
- (32) 501302014
(31) 21.02.2014
(33) AT
(74) Vsetečka Zelený Švorčík Kalenský a partneři, advokátní a patentová kancelář, JUDr. Michal Havlík, advokát, Hálkova 1406/2, Praha 2, 12000
-
- (97) **EP 2921524**
(47) 28.03.2018
(97) 22.05.2014
(51) **C08L 51/00** (2006.01)
C08F 287/00 (2006.01)
C08L 53/02 (2006.01)
H01L 31/048 (2014.01)
C09J 123/20 (2006.01)
C09J 153/00 (2006.01)
(96) 13.11.2013
(96) 13855588.3
- (73) Zeon Corporation, Tokyo 100-8246, JP
(72) ISHIGURO Atsushi, Tokyo 100-8246, JP
KURIHARA Ryuta, Tokyo 100-8246, JP
KOIDE Youhei, Tokyo 100-8246, JP
CHIBA Daido, Tokyo 100-8246, JP
- (54) **Pryskyřicová kompozice a tvarovaný předmět, který jí obsahuje**
- (32) 2012251506, 2012279112
(31) 15.11.2012, 21.12.2012
(33) JP, JP
(86) PCT/JP2013/080651
(87) WO 2014/077267
(74) Čermák a spol., JUDr. Karel Čermák jr. Ph.D., LL.M., Elišky Peškové
735/15, Praha 5, 15000
-
- (97) **EP 2927018**
(47) 21.02.2018
(97) 07.10.2015
(51) **B44C 5/04** (2006.01)
(96) 02.04.2015
(96) 15162402.0
- (73) Flooring Technologies Ltd., Kalkara SCM1001, MT
(72) Dr. Kalwa, Norbert, 32805 Horn-Bad Meinberg, DE
- (54) **Způsob a zařízení k výrobě funkcionalizovaných desek z aglomerovaného dřeva**
- (32) 14163502
(31) 04.04.2014
(33) EP
(74) PATENTSERVIS Praha a.s., Na Podkovce 281/10, Praha 4, Podolí, 14700
-
- (97) **EP 2931484**
(47) 21.03.2018
(97) 19.06.2014
(51) **B25J 3/00** (2006.01)
A61H 1/02 (2006.01)
B25J 9/00 (2006.01)
A61B 90/60 (2016.01)
A61B 90/00 (2016.01)
(96) 10.12.2013
(96) 13862698.1

(73) Enhance Technologies, LLC, San Diego, CA 92121, US
(72) DOYLE, Mark C., Del Mar, CA 92014, US
(54) **Adaptivní systémy podpěry paže a způsoby využití**
(32) 201261735894 P, 201361879088 P
(31) 11.12.2012, 17.09.2013
(33) US, US
(86) PCT/US2013/074220
(87) WO 2014/093408
(74) Traplová Hakr Kubát, advokátní a patentová kancelář, Ing. Jan Kubát patentový zástupce, Přístavní 24, Praha 7, 17000

(97) **EP 2944633**
(47) 31.01.2018
(97) 22.05.2014
(51) **C07D 401/04** (2006.01)
A61K 31/4439 (2006.01)
A61P 3/10 (2006.01)
A61P 9/10 (2006.01)
A61P 9/12 (2006.01)
A61P 13/12 (2006.01)
A61P 43/00 (2006.01)
C07D 409/14 (2006.01)

(96) 13.11.2013
(96) 13854714.6
(73) Teijin Pharma Limited, Tokyo 100-0013, JP
(72) MARUYAMA, Akinobu, Hino-shi Tokyo 191-0065, JP
KAMADA, Hirofumi, Hino-shi Tokyo 191-0065, JP
FUJINUMA, Mika, Tokyo 100-0013, JP
TAKEUCHI, Susumu, Hino-shi Tokyo 191-0065, JP
SAITOH, Hiroshi, Hino-shi Tokyo 191-0065, JP
TAKAHASHI, Yoshimasa, Hino-shi Tokyo 191-0065, JP

(54) **Pyridinový derivát**
(32) 2012250661
(31) 14.11.2012
(33) JP
(86) PCT/JP2013/080706
(87) WO 2014/077285
(74) PATENTSERVIS Praha a.s., Na Podkovce 281/10, Praha 4, Podolí, 14700

(97) **EP 2955190**
(47) 28.03.2018
(97) 16.12.2015
(51) **C07H 19/10** (2006.01)
A61K 31/7068 (2006.01)
A61K 31/7072 (2006.01)
A61P 35/00 (2006.01)

(96) 20.07.2004
(96) 15154759.3
(73) NuCana plc, London EC4N 6AF, GB
(72) McGuigan, Christopher, Whitchurch, Cardiff CF4 1EH, GB
(54) **Chemické sloučeniny**
(32) 0317009
(31) 21.07.2003
(33) GB
(74) ŽOVICOVÁ & ŽOVIC IP, s.r.o., Záhradnícka 36, Bratislava, 82108

(97) **EP 2956011**
(47) 28.03.2018
(97) 21.08.2014
(51) **A61K 47/10** (2017.01)
A61K 47/36 (2006.01)
A61K 31/192 (2006.01)
A61K 31/47 (2006.01)
A23L 29/231 (2016.01)
A23L 33/10 (2016.01)
A23G 3/48 (2006.01)
A61K 31/445 (2006.01)
A61K 9/00 (2006.01)
A23G 3/36 (2006.01)

(96) 12.02.2014
(96) 14703892.1
(73) SANOFI, 75008 Paris, FR
(72) DASTE, Georges, F-75008 Paris, FR
DEROUET, Benjamin, F-75008 Paris, FR
RENOUARD, Marie, F-75008 Paris, FR
(54) **Žvýkatelná kompozice pro orální podání a způsob její výroby**

(32) 13305172
(31) 14.02.2013
(33) EP
(86) PCT/EP2014/052746
(87) WO 2014/124981
(74) Traplová Hakr Kubát, advokátní a patentová kancelář, Ing. Jan Kubát patentový zástupce, Přístavní 24, Praha 7, 17000

(97) **EP 2961407**
(47) 11.04.2018
(97) 04.09.2014
(51) **A61K 31/4709** (2006.01)
C07D 409/14 (2006.01)
A61P 11/00 (2006.01)

(96) 27.02.2014
(96) 14706652.6
(73) Almirall S.A., 08022 Barcelona, ES
(72) CARRERA CARRERA, Francesc, E-08980 Barcelona, ES
PAJUELO LORENZO, Francesca, E-08980 Barcelona, ES
PEREZ ANDRES, Juan Antonio, E-08980 Barcelona, ES
PRAT QUIÑONES, Maria, E-08980 Barcelona, ES
PUIG DURAN, Carlos, E-08980 Barcelona, ES
JULIA JANE, Montserrat, E-08980 Barcelona, ES
(54) **Soli derivátů 2-amino-1-hydroxyethyl-8-hydroxychinolin-2(1H)-onu, které mají jak aktivitu agonisty β2 adrenergního receptoru tak antagonisty M3 muskarinového receptoru**

(32) 13382060, 201361804558 P
(31) 27.02.2013, 22.03.2013
(33) EP, US
(86) PCT/EP2014/053871
(87) WO 2014/131851
(74) A. Holas & partner Patentová a známková kancelář, Ing. Mgr. Hana Holasová, Křížová 105/4, Brno, 60300

(97) **EP 2964218**
(47) 20.12.2017
(97) 12.09.2014
(51) **C07D 207/46** (2006.01)
C07D 211/94 (2006.01)
C07D 223/04 (2006.01)
A61K 31/40 (2006.01)
A61K 31/445 (2006.01)
A61K 31/55 (2006.01)
A61P 13/12 (2006.01)
A61P 29/00 (2006.01)
A61P 11/00 (2006.01)

(96) 05.03.2014
(96) 14713588.3
(73) Salzman Group, Inc., West Tisbury, 02575, MA, US
(72) SALZMAN, Andrew Lurie, West Tisbury, Massachusetts 02575-1626, US
JAGTAP, Prakash, North Andover, Massachusetts 01845, US
SOUTHAN, Garry John, Swampscott, Massachusetts 01907, US

(54) **Prekursory multifunkčních nitroxidových derivátů a jejich použití**
(32) 201361772861 P
(31) 05.03.2013
(33) US
(86) PCT/IB2014/059451
(87) WO 2014/136059
(74) KOREJZOVA LEGAL v.o.s., JUDr. Petra Sauvage de Brantes, Korunní 810/104, Praha 10, Vinohrady, 10100

(97) **EP 2968139**
(47) 23.05.2018
(97) 02.10.2014
(51) **A61K 9/107** (2006.01)
A61P 27/02 (2006.01)
A61K 31/122 (2006.01)
A61K 31/216 (2006.01)

(96) 13.03.2014
(96) 14720786.4
(73) Eyecro, LLC, Oklahoma City, OK 73104, US
(72) WASSEL, Ronald, A., Guthrie, OK 73104, US
MONDALEK, Fadee, George, Birmingham, AL 35243-3156, US
FARJO, Rafal, A., Oklahoma City, OK 73104, US
QUIAMBAO, Alexander, B., Oklahoma City, OK 73132, US
NUNO, Didier, J., Oklahoma City, OK 73112, US

(54) **Platforma pro topické podávání mikroemulzí**
(32) 201361784005 P
(31) 14.03.2013
(33) US
(86) PCT/US2014/025773
(87) WO 2014/160079
(74) ŽOVICOVÁ & ŽOVIC IP, s.r.o., Záhradnícka 36, Bratislava, 82108

(97) **EP 2975025**
(47) 04.04.2018
(97) 20.01.2016
(51) **C07D 213/70** (2006.01)
C07D 401/04 (2006.01)
C07D 241/18 (2006.01)
A61K 31/44 (2006.01)
A61K 31/444 (2006.01)
A61K 31/4965 (2006.01)
A61P 19/06 (2006.01)
A61P 9/12 (2006.01)
A61P 9/00 (2006.01)
C07D 403/04 (2006.01)
C07D 405/04 (2006.01)
C07D 239/38 (2006.01)
C07D 417/04 (2006.01)
(96) 15.06.2011
(96) 15166826.6
(73) Ardea Biosciences, Inc., San Diego CA 92121, US
(72) Ouk, Samedy, San Diego, CA California 92130, US
Gunic, Esmir, San Diego, CA California 92129, US
Vernier, Jean-Michel, San Diego, CA California 92121, US
(54) **Thioacetátové sloučeniny, kompozice a způsoby použití**
(32) 355491 P
(31) 16.06.2010
(33) US
(74) ŽOVICOVÁ & ŽOVIC IP, s.r.o., Záhradnícka 36, Bratislava, 82108

(97) **EP 2978476**
(47) 09.05.2018
(97) 02.10.2014
(51) **A61M 5/315** (2006.01)
A61M 5/31 (2006.01)
(96) 26.03.2014
(96) 14715078.3
(73) Consort Medical PLC, Breakspear Way Hemel Hempstead Hertfordshire HP2 4TZ, GB
(72) ANDERSON, Ian, Newmarket Suffolk CB8 9XN, GB
EKMAN, Matt, Macclesfield Cheshire SK10 1RD, GB
GLOVER, Robert, Burncross Sheffield S35 1SL, GB
KOPPELMAN, Rachel, Cambridge Cambridgeshire CB3 0HS, GB
(54) **Sestava injekční stříkačky s vylepšeným směšováním**
(32) 201305489
(31) 26.03.2013
(33) GB
(86) PCT/GB2014/050965
(87) WO 2014/155114
(74) ŽOVICOVÁ & ŽOVIC IP, s.r.o., Záhradnícka 36, Bratislava, 82108

(97) **EP 2983289**
(47) 28.03.2018
(97) 10.02.2016
(51) **H03D 1/04** (2006.01)
H03D 3/04 (2006.01)
H03D 7/14 (2006.01)
H03D 7/12 (2006.01)
H03D 7/16 (2006.01)
(96) 23.10.2009
(96) 15002353.9
(73) Telefonaktiebolaget LM Ericsson (publ), 164 83 Stockholm, SE
(72) Mattisson, Sven, 237 36 Bjärred, SE
Andreani, Pietro, 222 29 Lund, SE
Mastantuono, Daniele, 22649 Lund, SE
(54) **Pasivní směšovač**
(74) KOREJZOVA LEGAL v.o.s., JUDr. Petra Sauvage de Brantes, Korunní 810/104, Praha 10, Vinohrady, 10100

(97) **EP 2983865**
(47) 02.05.2018
(97) 16.10.2014
(51) **F16B 33/06** (2006.01)
(96) 07.03.2014
(96) 14708290.3
(73) NovoNox KG, 71706 Markgröningen, DE
(72) LEUZE, Jürgen, 72172 Sulz a.N., DE
(54) **Spojovací systém a příslušný způsob úpravy povrchové plochy**
(32) 102013206149
(31) 08.04.2013
(33) DE
(86) PCT/EP2014/054438
(87) WO 2014/166677
(74) Čermák a spol., JUDr. Karel Čermák jr. Ph.D., LL.M., Elišky Peškové 735/15, Praha 5, 15000

(97) **EP 3001834**
(47) 07.03.2018
(97) 06.11.2014
(51) **C03B 37/018** (2006.01)
(96) 26.03.2014
(96) 14724803.3
(73) Council of Scientific & Industrial Research, New Delhi 110 001, IN
Department Of Electronics And Information Technology, New Delhi 110003, IN
(72) SEN, Ranjan, Kolkata 700032, IN
SAHA, Maitreyee, Kolkata 700032, IN
(54) **Proces výroby Yb/Al dopovaných optických vláken pomocí metody depozice z plynné fáze**
(32) 1306DE2013
(31) 03.05.2013
(33) IN
(86) PCT/IN2014/000190
(87) WO 2014/178063
(74) PATENTSERVIS Praha a.s., Na Podkovce 281/10, Praha 4, Podolí, 14700

(97) **EP 3004547**
(47) 21.03.2018
(97) 04.12.2014
(51) **E21D 20/00** (2006.01)
E21D 20/02 (2006.01)
E21D 21/00 (2006.01)
(96) 27.05.2014
(96) 14804105.6
(73) Oka Rock Bolt Technologies Pty Limited, Newcastle, NSW 2300, AU
(72) LEVEY, Mark, Newcastle, NSW 2300, AU
CHARLTON, Paul, Newcastle, NSW 2300, AU
(54) **Sestava samovrtného kotvového šroubu a způsob instalování**
(32) 2013901882
(31) 27.05.2013
(33) AU
(86) PCT/AU2014/000558
(87) WO 2014/190382
(74) Všetečka Zelený Švorčík Kalenský a partneři, advokátní a patentová kancelář, JUDr. Michal Havlík, advokát, Hálkova 1406/2, Praha 2, 12000

(97) **EP 3015539**
(47) 02.05.2018
(97) 31.12.2014
(51) **C11D 1/83** (2006.01)
C11D 3/44 (2006.01)
C11D 17/04 (2006.01)
C11D 17/08 (2006.01)
C11D 3/20 (2006.01)
C11D 3/43 (2006.01)
C11D 1/12 (2006.01)
C11D 1/22 (2006.01)
(96) 27.06.2014
(96) 14818514.3
(73) KAO CORPORATION, S.A., 08210 Barbera del Valles (Barcelona), ES
(72) PEY GUTIÉRREZ, Carmen M^a, E-08210 Barberá del Vallés (Barcelona), ES
NOGUÉS LÓPEZ, Blanca, E-08210 Barberá del Vallés (Barcelona), ES
(54) **Tekutý detergentní prostředek**
(32) 201330978

(31)	28.06.2013		C07D 405/14	(2006.01)
(33)	ES		C07D 409/12	(2006.01)
(86)	PCT/ES2014/070529		C07D 413/10	(2006.01)
(87)	WO 2014/207286		C07D 413/14	(2006.01)
(74)	Všetečka Zelený Švorčík Kalenský a partneři, advokátní a patentová kancelář, JUDr. Michal Havlík, advokát, Hálkova 1406/2, Praha 2, 12000		C12N 15/09	(2006.01)
(96)		(96)	08.08.2014	
(97)	EP 3027334		14834225.6	
(47)	16.05.2018		(73)	Takeda Pharmaceutical Company Limited, Osaka-shi, Osaka 541-0045, JP
(97)	05.02.2015		(72)	MIYAMOTO, Yasufumi, Fujisawa-shi Kanagawa 251-0012, JP
(51)	B21D 7/02	(2006.01)		OKAWA, Tomohiro, Fujisawa-shi Kanagawa 251-0012, JP
	B21D 7/022	(2006.01)		TAKAKURA, Nobuyuki, Fujisawa-shi Kanagawa 251-0012, JP
(96)	31.07.2014			MIWATASHI, Seiji, Tokyo 103-0027, JP
(96)	14832747.1			AIDA, Jumpei, Fujisawa-shi Kanagawa 251-0012, JP
(73)	AddisonMckee, Inc., Lebanon, OH 45036, US			YOSHITOMI, Yayoi, Fujisawa-shi Kanagawa 251-0012, JP
(72)	CARRUTHERS, Andrew Ian, Milnthorpe Cumbria LA7 7DG, GB			HITOMI, Yuko, Fujisawa-shi Kanagawa 251-0012, JP
(54)	Upínací systém spojovací lišty			NOGUCHI, Naoyoshi, Fujisawa-shi Kanagawa 251-0012, JP
(32)	201361861065 P			HIRATA, Yasuhiro, Fujisawa-shi Kanagawa 251-0012, JP
(31)	01.08.2013			FURUKAWA, Hideki, Fujisawa-shi Kanagawa 251-0012, JP
(33)	US			SHIBUYA, Akito, Fujisawa-shi Kanagawa 251-0012, JP
(86)	PCT/US2014/049092			WATANABE, Koji, Fujisawa-shi Kanagawa 251-0012, JP
(87)	WO 2015/017636		(54)	Aromatická sloučenina
(74)	ŽOVICOVÁ & ŽOVIC IP, s.r.o., Záhradnícka 36, Bratislava, 82108		(32)	2013167065
(97)	EP 3027613		(31)	09.08.2013
(47)	28.03.2018		(33)	JP
(97)	29.01.2015		(86)	PCT/JP2014/070972
(51)	C07D 471/04	(2006.01)	(87)	WO 2015/020184
	A61K 31/437	(2006.01)	(74)	RNDR. Naděžda Nowaková CSc., Donínská 2390, Praha 9, 19016
	A61P 25/00	(2006.01)		
(96)	25.07.2013		(97)	EP 3038065
(96)	13759883.5		(47)	10.01.2018
(73)	UNIWERSYTET JAGIELLONSKI, 31-007 Kraków, PL		(97)	29.06.2016
	INSTYTUT FARMAKOLOGII POLSKIEJ AKADEMII NAUK, 31-343 Kraków, PL		(51)	G08B 13/196
	CENTRE NATIONAL DE LA RECHERCHE SCIENTIFIQUE, 75794 Paris, FR		(96)	04.11.2015
	UNIVERSITE DE MONTPELLIER, 34090 Montpellier, FR		(96)	15192866.0
(72)	ZAJDEL, Pawel, PL-30-383 Kraków, PL		(73)	ATS Gebäude- und Sicherheitstechnik GmbH, 2392 Sulz im Wienerwald, AT
	GRYCHOWSKA, Katarzyna, 30-046 Kraków, PL		(72)	Brichacek, Franz, 2392 Wienerwald, AT
	LAMATY, Frederic, 34000 Montpellier, FR		(54)	Monitorovací zařízení
	COLACINO, Evelina, 34090 Montpellier, FR		(32)	509472014
	BANTREIL, Xavier, 30670 Aigues-Vives, FR		(31)	23.12.2014
	MARTINEZ, Jean, 34720 Caux, FR		(33)	AT
	PAWLOWSKI, Maciej, 30-020 Wieliczka, PL		(74)	Ing. Petr Soukup, patentový zástupce, tř. Svobody 43/39, Olomouc, 77900
	SATALA, Grzegorz, 30-658 Kraków, PL			
	BOJARSKI, Andrzej J., 32-080 Zabierzów, PL		(97)	EP 3038622
	PARTYKA, Anna, 30-236 Kraków, PL		(47)	30.05.2018
	WESOŁOWSKA Anna, 31-630 Kraków, PL		(97)	05.03.2015
	KOS, Tomasz, 30-551 Kraków, PL		(51)	A61K 31/4745
	POPIK, Piotr, 30-389 Kraków, PL			(2006.01)
	SUBRA, Gilles, F-34980 Saint Gély du Fesc, FR			C07D 471/04
(54)	Deriváty pyrolochinolinu jako 5-HT6 antagonisté, způsob jejich přípravy a použití			(2006.01)
(86)	PCT/PL2013/000097			C07D 417/04
(87)	WO 2015/012704			(2006.01)
(74)	FAJNOR IP s.r.o., Pobřežní 249/46, Praha 8, Karlín, 18600			C07D 487/04
				(2006.01)
				C07D 277/30
				(2006.01)
				A61P 35/00
				(2006.01)
(97)	EP 3031799		(96)	28.08.2014
(47)	04.04.2018		(96)	14839213.7
(97)	12.02.2015		(73)	Medivation Technologies LLC, San Francisco, CA 94105, US
(51)	C07D 211/22	(2006.01)	(72)	CHAKRAVARTY, Sarvajit, San Francisco, CA 94105, US
	A61K 31/451	(2006.01)		RAI, Roopa, San Francisco, CA 94105, US
	A61K 31/453	(2006.01)		PHAM, Son Minh, San Francisco, CA 94105, US
	A61K 31/4535	(2006.01)		PUJALA, Brahmam, Noida 201306, IN
	A61K 31/454	(2006.01)		JANGIR, Ramniwas, Noida 201306, IN
	A61K 31/4545	(2006.01)		GUGULOTH, Rambabu, Noida 201306, IN
	A61K 31/497	(2006.01)		SHARMA, Vijay Kumar, Noida 201306, IN
	A61K 31/506	(2006.01)	(54)	Heterocyklické sloučeniny a způsoby jejich použití
	A61K 31/5377	(2006.01)	(86)	PCT/US2014/053215
	A61P 3/10	(2006.01)	(87)	WO 2015/031650
	A61P 43/00	(2006.01)	(74)	Všetečka Zelený Švorčík Kalenský a partneři, advokátní a patentová kancelář, JUDr. Michal Havlík, advokát, Hálkova 1406/2, Praha 2, 12000
	C07D 401/10	(2006.01)		
	C07D 401/12	(2006.01)	(97)	EP 3050689
	C07D 401/14	(2006.01)	(47)	14.03.2018
	C07D 405/12	(2006.01)	(97)	03.08.2016
			(51)	B29B 17/04
				(2006.01)
				B29B 7/90
				(2006.01)
				B29B 17/00
				(2006.01)
				B07B 1/46
				(2006.01)
				B07B 13/04
				(2006.01)

B29K 105/06	(2006.01)	(97)	23.04.2015	
B29K 307/04	(2006.01)	(51)	G06F 21/31	(2013.01)
B29B 17/02	(2006.01)		G06F 3/0488	(2013.01)
B29B 7/38	(2006.01)		G06F 3/0482	(2013.01)
(96) 04.12.2015			G06F 3/0484	(2013.01)
(96) 15197929.1		(96)	30.10.2013	
(73) Currenta GmbH & Co. OHG, 51368 Leverkusen, DE		(96)	13895604.0	
LANXESS Deutschland GmbH, 50569 Köln, DE		(73)	Smart Electronic Industrial (Dong Guan) Co. Ltd., Dongguan, Guangdong 523750, CN	
(72) BEYER, Joachim, 51515 Kürten, DE			Zheng Li, Dong Guan, Guangdong 523750, CN	
LEHMANN, André, 52379 Langerwehe, DE		(72)	ZHENG, Li, Dong Guan Guangdong 523750, CN	
ULFIK, Benno, 51379 Leverkusen, DE		(54)	Autentizační přístroj a způsob autentizace	
NICKEL, Stefanie, 47877 Willich, DE		(32)	201310487970	
(54) Způsob recyklace amteriálů obsahujících uhlíková vlákna		(31)	17.10.2013	
(32) 102014225105		(33)	CN	
(31) 08.12.2014		(86)	PCT/CN2013/086237	
(33) DE		(87)	WO 2015/054934	
(74) Traplová Hakr Kubát, advokátní a patentová kancelář, Ing. Eduard Hakr patentový zástupce, Přístavní 24, Praha 7, 17000		(74)	Vsetečka Zelený Švorčík Kalenský a partneři, advokátní a patentová kancelář, JUDr. Michal Havlík, advokát, Hálkova 1406/2, Praha 2, 12000	
(97) EP 3052458		(97) EP 3064511		
(47) 21.02.2018		(47) 18.04.2018		
(97) 09.04.2015		(97) 07.09.2016		
(51) C06B 23/00	(2006.01)	(51) C07K 16/28	(2006.01)	
(96) 01.10.2014			A61P 37/08	(2006.01)
(96) 14780830.7		(96) 27.10.2009		
(73) PB Clermont SA, 4480 Engis, BE		(96) 16161244.5		
(72) DEJEAIFVE, Alain, 4480 Engis, BE		(73) Regeneron Pharmaceuticals, Inc., Tarrytown, NY 10591, US		
BERTON, Vincent, 4480 Engis, BE		(72) PAPADOPOULOS, Nicholas J, New York, NY 12540, US		
DOBSON, Rowan, 4480 Engis, BE		FAIRHURST, Jeanette L, White Plains, NY 10603, US		
(54) Stabilizovaná kompozice pohonné látky na bázi nitrocelulózy		HUANG, Tammy T, Cross River, NY 10518, US		
(32) 201317423		MARTIN, Joel H, Putnam Valley, NY 10579, US		
(31) 02.10.2013		(54) Lékařské použití vysoce afinitních lidských profilátek na lidský IL-4R receptor		
(33) GB		(32) 260307		
(86) PCT/EP2014/071041		(31) 29.10.2008		
(87) WO 2015/049286		(33) US		
(74) Traplová Hakr Kubát, advokátní a patentová kancelář, Ing. Eduard Hakr patentový zástupce, Přístavní 24, Praha 7, 17000		(74) A. Holas & partner Patentová a známková kancelář, Ing. Mgr. Hana Holasová, Křížová 105/4, Brno, 60300		
(97) EP 3057307		(97) EP 3064682		
(47) 17.01.2018		(47) 11.04.2018		
(97) 17.08.2016		(97) 07.09.2016		
(51) H04N 5/225	(2006.01)	(51) E05B 83/10	(2014.01)	
			E05B 13/00	(2006.01)
(96) 15.02.2016		(96) 06.03.2015		
(96) 16155613.9		(96) 15425016.1		
(73) DResearch Fahrzeugelektronik GmbH, 10319 Berlin, DE		(73) Pastore & Lombardi S.p.A., 40057 Cadriano di Granarolo dell'Emilia (Bologna), IT		
(72) Weber, Michael, 12683 Berlin, DE		(72) Hilbe, Luca, 40123 Bologna, IT		
(54) Upevňovací zařízení pro kameru a kamera		(54) Sestava pro kontrolované odemykání dveří vozidel		
(32) 102015202774		(74) Rott, Růžička & Guttman Patentové, známkové a advokátní kanceláře, JUDr. Ing. Michal Guttman, patentový zástupce, Vinohradská 37/938, Praha 2, 12000		
(31) 16.02.2015				
(33) DE				
(74) Rott, Růžička & Guttman Patentové, známkové a advokátní kanceláře, Ing. Jiří Andera, patentový zástupce, Vinohradská 37/938, Praha 2, 12000				
(97) EP 3057557		(97) EP 3064826		
(47) 21.03.2018		(47) 14.03.2018		
(97) 23.04.2015		(97) 07.09.2016		
(51) A61G 13/12	(2006.01)	(51) F21S 8/08	(2006.01)	
			F21V 29/507	(2015.01)
(96) 17.10.2014			F21S 2/00	(2016.01)
(96) 14796722.8			F21Y 113/00	(2016.01)
(73) Maquet GmbH, 76437 Rastatt, DE		(96) 04.01.2016		
(72) KAISER, Jochen, 76185 Karlsruhe, DE		(96) 16150105.1		
WYSLUCHA, Ulrich, 76356 Weingarten, DE		(73) Panhost Limited, Hong Kong, CN		
HUND, Siegfried, 77704 Oberkirch, DE		(72) HUANG, Qing, Hong Kong, CN		
(54) Rentgenové optimalizované zařízení pro podporu pacienta		(54) Rozšiřitelná lampa a modulární chladič		
(32) 102013111523		(32) 201510095560, 201510901283		
(31) 18.10.2013		(31) 03.03.2015, 08.12.2015		
(33) DE		(33) CN, CN		
(86) PCT/EP2014/072323		(74) ŽOVICOVÁ & ŽOVIC IP, s.r.o., Záhradnícka 36, Bratislava, 82108		
(87) WO 2015/055818				
(74) Macek and Partners, Mgr. Jiří Macek, Sázavská 751/16, Praha 2, Vinohrady, 12000				
(97) EP 3059689		(97) EP 3066199		
(47) 02.05.2018		(47) 21.03.2018		
		(97) 14.05.2015		
		(51) C12N 15/113	(2010.01)	

	A61K 31/7105	(2006.01)	(33) US, US
(96)	07.11.2014		(86) PCT/US2015/012006
(96)	14796053.8		(87) WO 2015/109305
(73)	NINOVAX, 75008 Paris, FR		(74) Čermák a spol., JUDr. Karel Čermák jr. Ph.D., LL.M., Elišky Peškové 735/15, Praha 5, 15000
(72)	Martin, Jean-René, 91400 Orsay, FR		
(54)	Snorna, kompozice a použití		
(32)	1360889		(97) EP 3098337
(31)	07.11.2013		(47) 21.03.2018
(33)	FR		(97) 30.11.2016
(86)	PCT/EP2014/073991		(51) D01H 4/02 (2006.01)
(87)	WO 2015/067727		D01H 1/115 (2006.01)
(74)	Všetečka Zelený Švorčík Kalenský a partneři, advokátní a patentová kancelář, JUDr. Michal Havlík, advokát, Hálkova 1406/2, Praha 2, 12000		(96) 04.11.2011
			(96) 16170789.8
(97) EP 3083522			(73) Murata Machinery, Ltd., Minami-ku, 601-8326 Kyoto-shi, JP
(47)	28.03.2018		(72) MORITA, Akihiro, Kyoto-shi, Kyoto 612-8686, JP
(97)	25.06.2015		(54) Pneumatické spřádací zařízení, spřádací jednotka a způsob spřádání za použití pneumatického spřádacího zařízení
(51) C04B 28/12 (2006.01)			(32) 2010252278
C04B 40/06 (2006.01)			(31) 10.11.2010
E04B 1/74 (2006.01)			(33) JP
(96)	22.12.2014		(74) KANIA SEDLÁK SMOLA patentová kancelář Veronika Zemanová, Mendlovo náměstí 907/1a, Brno, Staré Brno, 60300
(96)	14827416.0		
(73)	Interbran Systems AG, 76131 Karlsruhe, DE		(97) EP 3098550
(72)	BÜTTNER, Siegmund, 68519 Viernheim, DE		(47) 28.03.2018
	SCHÜMCHEN, Kurt, 53949 Dahlem, DE		(97) 30.11.2016
(54) Suchá stavební směs a z ní získatelná tepelně izolační omítka			(51) F26B 23/00 (2006.01)
(32)	102013021702, 102014101055, 102014101704		F26B 11/02 (2006.01)
(31)	20.12.2013, 29.01.2014, 12.02.2014		F26B 11/04 (2006.01)
(33)	DE, DE, DE		F26B 3/084 (2006.01)
(86)	PCT/EP2014/003460		F23K 1/04 (2006.01)
(87)	WO 2015/090615		(96) 13.05.2016
(74)	KOREJZOVA LEGAL v.o.s., JUDr. Petra Sauvage de Brantes, Korunní 810/104, Praha 10, Vinohrady, 10100		(96) 16169541.6
			(73) General Electric Technology GmbH, 5400 Baden, CH
(97) EP 3087951			(72) EDEL, Thomas, 90300 Cravanche, FR
(47)	04.04.2018		GEIGER, Frederic, 90018 Belfort Cedex, FR
(97)	02.11.2016		POURCHOT, Thierry, 90300 Cravanche, FR
(51) A61F 2/12 (2006.01)			WANTZ, Didier, 90018 Belfort Cedex, FR
A61B 17/34 (2006.01)			(54) Sušení lignitu s tepelným čerpadlem v uzavřeném okruhu
(96)	30.04.2015		(32) 15290138
(96)	15166036.2		(31) 26.05.2015
(73)	Spronken, Caius Leonard Anthony, 400 Erts - La Massana, AD		(33) EP
(72)	Spronken, Caius Leonard Anthony, 400 Erts - La Massana, AD		(74) Traplová Hakr Kubát, advokátní a patentová kancelář, Ing. Eduard Hakr patentový zástupce, Přístavní 24, Praha 7, 17000
(54) Zařízení pro zavádění prsního implantátu			
(74) ŽOVICOVÁ & ŽOVIC IP, s.r.o., Záhradnícka 36, Bratislava, 82108			
			(97) EP 3092362
(97) EP 3092362			(47) 28.02.2018
(47)	21.03.2018		(97) 30.07.2015
(97)	04.06.2015		(51) B65B 3/32 (2006.01)
(51) E06B 9/54 (2006.01)			A23G 9/28 (2006.01)
E06B 9/262 (2006.01)			B65B 39/00 (2006.01)
(96)	28.11.2013		(96) 15.12.2014
(96)	13810994.7		(96) 14811934.0
(73)	Ideco Industrial S.A., Kouloura Veroia Imathia, GR		(73) Nestec S.A., 1800 Vevey, CH
(72)	PAPADOPOULOS, Argyrios, Veroia, 59100 Imathia, GR		(72) MOREAU, Jean, F-14340 Manerbe, FR
(54) Moskytiérový síťový systém pro pevné a kloubové dolní vedení			(54) Zařízení a způsob směšného dávkování
(86)	PCT/GR2013/000056		(32) 14152622
(87)	WO 2015/079267		(31) 27.01.2014
(74)	FISCHER & PARTNER IP s.r.o., Na hrobcí 294/5, Praha 2, Nové Město, 12800		(33) EP
			(86) PCT/EP2014/077785
			(87) WO 2015/110226
(97) EP 3097738			(74) KOREJZOVA LEGAL v.o.s., Korunní 810/104, Praha 10, Vinohrady, 10100
(47)	18.04.2018		
(97)	23.07.2015		(97) EP 3110256
(51) H04W 74/00 (2009.01)			(47) 02.05.2018
H04W 28/18 (2009.01)			(97) 03.09.2015
(96)	20.01.2015		(51) A21D 13/16 (2017.01)
(96)	15703670.8		A21D 6/00 (2006.01)
(73)	Qualcomm Incorporated, San Diego, CA 92121-1714, US		A21D 8/06 (2006.01)
(72)	ZHOU, Yan, San Diego, California 92121-1714, US		(96) 25.02.2015
	MERLIN, Simone, San Diego, California 92121-1714, US		(96) 15709626.4
	BARRIAC, Gwendolyn Denise, San Diego, California 92121-1714, US		(73) Vamix N.V., 9000 Gent, BE
(54) Způsob a přístroj pro signalizaci parametrů vylepšeného přístupu k distribuovaným kanálům pro podskupiny bezdrátových zařízení			(72) DOUAIRE, Philippe, F-30133 Les Angles, FR
(32)	201461929446 P, 201514599951		DE LAPORTE, André, B-8870 Izegem, BE
(31)	20.01.2014, 19.01.2015		

- (54) **Způsob výroby potravin na bázi kynutého těsta, kynutého listového těsta nebo listového těsta**
(32) 1451541
(31) 26.02.2014
(33) FR
(86) PCT/EP2015/053921
(87) WO 2015/128371
(74) A. Holas & partner Patentová a známková kancelář, Ing. Mgr. Hana Holasová, Křížová 105/4, Brno, 60300
-
- (97) **EP 3116618**
(47) 02.05.2018
(97) 17.09.2015
(51) **A63G 21/18** (2006.01)
A63G 21/04 (2006.01)
A63G 7/00 (2006.01)
(96) 11.03.2015
(96) 15708831.1
(73) Mack Rides GmbH & Co. KG, 79183 Waldkirch, DE
(72) SORNIK, Frank, 79183 Waldkirch, DE
GORDT, Dennis, 79312 Emmendingen, DE
(54) **Zábavní podnik s jízdou ve vodě**
(32) 102014103226
(31) 11.03.2014
(33) DE
(86) PCT/EP2015/055010
(87) WO 2015/135963
(74) Čermák a spol., JUDr. Karel Čermák jr. Ph.D., LL.M., Elišky Peškové 735/15, Praha 5, 15000
-
- (97) **EP 3117977**
(47) 09.05.2018
(97) 18.01.2017
(51) **B29C 45/26** (2006.01)
B29C 45/27 (2006.01)
B29C 45/28 (2006.01)
B29C 33/30 (2006.01)
(96) 21.06.2016
(96) 16175591.3
(73) Günther Heisskanaltechnik GmbH, 35066 Frankenberg, DE
(72) Günther, Herbert, 35108 Allendorf, DE
Sommer, Siegrid, 35099 Burgwald, DE
Schnell, Torsten, 35104 Lichtenfels, DE
(54) **Polovina nástroje pro tvarovací nástroj vstříkovacího stroje se systémem horkých kanálů**
(32) 102015111415
(31) 14.07.2015
(33) DE
(74) Všeťečka Zelený Švorčík Kalenský a partneři, advokátní a patentová kancelář, JUDr. Michal Havlík, advokát, Hálkova 1406/2, Praha 2, 12000
-
- (97) **EP 3123801**
(47) 21.03.2018
(97) 01.10.2015
(51) **H04W 74/00** (2009.01)
H04W 74/08 (2009.01)
H04L 5/00 (2006.01)
H04W 72/04 (2009.01)
(96) 25.03.2014
(96) 14713802.8
(73) Telefonaktiebolaget LM Ericsson (publ), 164 83 Stockholm, SE
(72) SAHLIN, Henrik, S-43541 Mölnlycke, SE
PARKVALL, Stefan, S-16757 Bromma, SE
ANDERSSON, Håkan, S-58599 Linköping, SE
FURUSKOG, Johan, S-11249 Stockholm, SE
NAUCLÉR, Peter, S-74141 Knivsta, SE
BALDEMAIR, Robert, S-17069 Solna, SE
(54) **Zlepšený formát preambule PRACH**
(86) PCT/EP2014/055898
(87) WO 2015/144208
(74) KOREJZOVA LEGAL v.o.s., JUDr. Petra Sauvage de Brantes, Korunní 810/104, Praha 10, Vinohrady, 10100
-
- (97) **EP 3124203**
(47) 28.03.2018
(97) 01.02.2017
- (51) **B29C 49/48** (2006.01)
B29C 49/78 (2006.01)
B29C 49/18 (2006.01)
B29C 49/64 (2006.01)
B29C 49/16 (2006.01)
B29C 49/06 (2006.01)
B29C 49/12 (2006.01)
B29C 49/42 (2006.01)
(96) 15.12.2011
(96) 16182977.5
(73) Graham Packaging PET Technologies Inc., Lancaster, PA 17601, US
(72) SILVERS, Kerry W., Campbellsburg, IN Indiana 47208, US
SCHNEIDER, Mark D., St. Charles, IL Illinois 60174, US
EVINS, Samuel E., Olathe, KS Kansas 66061, US
BOBROV, Sergey, B., Aurora, IL Illinois 60504, US
(54) **Způsob výroby PET kontejnerů se zlepšenými termickými vlastnostmi**
(32) 201061424558 P, 201113250189
(31) 17.12.2010, 30.09.2011
(33) US, US
(74) PATENTSERVIS Praha a.s., Na Podkovce 281/10, Praha 4, Podolí, 14700
-
- (97) **EP 3129449**
(47) 28.03.2018
(97) 15.10.2015
(51) **C10L 1/226** (2006.01)
C10L 1/232 (2006.01)
C10L 10/12 (2006.01)
(96) 07.04.2015
(96) 15717375.8
(73) Shell Internationale Research Maatschappij B.V., 2596 HR The Hague, NL
(72) PRAKASH, Arjun, Houston, Texas 77056, US
(54) **Diesellové palivo s vylepšenými vznětovými vlastnostmi**
(32) 201461976837 P
(31) 08.04.2014
(33) US
(86) PCT/US2015/024605
(87) WO 2015/157207
(74) Všeťečka Zelený Švorčík Kalenský a partneři, advokátní a patentová kancelář, JUDr. Pavel Zelený, advokát, Hálkova 1406/2, Praha 2, 12000
-
- (97) **EP 3138708**
(47) 23.05.2018
(97) 08.03.2017
(51) **B60G 21/055** (2006.01)
B21D 53/88 (2006.01)
B21D 9/00 (2006.01)
C21D 9/08 (2006.01)
(96) 23.08.2016
(96) 16185406.2
(73) Muhr und Bender KG, 57439 Attendorn, DE
(72) Mücher, Mario, 57439 Attendorn, DE
Macedo, Sergio, 99631 Weißensee, DE
Ditzer, Boris, 57399 Würdinghausen, DE
(54) **Stabilizátor se zkrutnou tyčí a způsob k jeho výrobě**
(32) 102015114897
(31) 04.09.2015
(33) DE
(74) Všeťečka Zelený Švorčík Kalenský a partneři, advokátní a patentová kancelář, JUDr. Michal Havlík, advokát, Hálkova 1406/2, Praha 2, 12000
-
- (97) **EP 3139742**
(47) 28.03.2018
(97) 12.11.2015
(51) **A01N 43/60** (2006.01)
A01P 17/00 (2006.01)
A01N 37/44 (2006.01)
A01N 65/42 (2009.01)
A01N 65/28 (2009.01)
(96) 05.05.2015
(96) 15724063.1
(73) Globachem NV, 3800 Sint-Truiden, BE
(72) DENRUYTER, Lieven, B-3800 Sint-Truiden, BE
QUAGHEBEUR, Koen, B-3800 Sint-Truiden, BE
(54) **Odpuzovače škůdců a jejich použití**

(32) 201400330
(31) 07.05.2014
(33) BE
(86) PCT/IB2015/053277
(87) WO 2015/170255
(74) ŽOVICOVÁ & ŽOVIC IP, s.r.o., Záhradnícka 36, Bratislava, 82108

(97) **EP 3140073**
(47) 02.05.2018
(97) 12.11.2015
(51) **B23K 26/00** (2014.01)
B23K 26/08 (2014.01)
B23K 26/38 (2014.01)
B26F 1/38 (2006.01)
B32B 37/20 (2006.01)

(96) 14.04.2015
(96) 15726309.6
(73) Guidolin Girotto S.r.l., 27029 Vigevano (Pavia), IT
(72) GUIDOLIN, Davide Tranquillo, I-27029 Vigevano (Pavia), IT
GIROTTO, Daniela, I-27029 Vigevano (Pavia), IT

(54) **Řezací zařízení pro řezání pružného materiálu s první řezací jednotkou a druhou řezací jednotkou obsahující alespoň jeden laserový emitor**
(32) MI20140848
(31) 09.05.2014
(33) IT
(86) PCT/IB2015/052703
(87) WO 2015/170206
(74) PATENTSERVIS Praha a.s., Na Podkovce 281/10, Praha 4, Podolí, 14700

(97) **EP 3150442**
(47) 14.03.2018
(97) 05.04.2017
(51) **B60R 13/02** (2006.01)
B60R 13/04 (2006.01)
(96) 30.09.2016
(96) 16191721.6
(73) Wiegand GmbH, 99994 Schlotheim, DE
(72) TOTTLEBEN, Wolfgang, 99974 Mühlhausen, DE
WACK, Thomas, 99713 Ebeleben, DE

(54) **Ozdobný díl pro vozidlo**
(32) 102015219128
(31) 02.10.2015
(33) DE
(74) Traplová Hakr Kubát, advokátní a patentová kancelář, Ing. Eduard Hakr patentový zástupce, Přístavní 24, Praha 7, 17000

(97) **EP 3154359**
(47) 21.03.2018
(97) 10.12.2015
(51) **A23C 9/152** (2006.01)
A23C 9/154 (2006.01)
A23C 9/156 (2006.01)
A23L 2/52 (2006.01)
A23L 5/00 (2016.01)
A23C 3/05 (2006.01)
A23C 9/15 (2006.01)

(96) 02.06.2015
(96) 15725378.2
(73) Nestec S.A., 1800 Vevey, CH
(72) CLAVIER MANRIQUE, Luis, CH-1006 Lausanne, CH
DELATTRE, Jean-Marie, F-14100 Beuvillers, FR
GUEZET, Christine, F-14200 Hérouville-Saint-Clair, FR
REY-GARCIA, Muriele, F-14700 Falaise, FR

(54) **Balený mléčný nápoj**
(32) 14170850
(31) 02.06.2014
(33) EP
(86) PCT/EP2015/062243
(87) WO 2015/185545
(74) KOREJZOVA LEGAL v.o.s., JUDr. Petra Sauvage de Brantes, Korunní 810/104, Praha 10, Vinohrady, 10100

(97) **EP 3164479**
(47) 02.05.2018
(97) 07.01.2016

(51) **C11D 1/22** (2006.01)
C11D 1/66 (2006.01)
C11D 3/50 (2006.01)
C11D 17/00 (2006.01)
E03D 9/02 (2006.01)

(96) 01.07.2015
(96) 15742153.8
(73) S.C. Johnson & Son, Inc., Racine, WI 53403, US
(72) KLINKHAMMER, Michael, E., Racine, WI 53402, US
WORTLEY, Russell, B., Kenosha, WI 53144, US
NELSON, Cory, J., Racine, WI 53405, US
SPANG, Ronald, H., Jr., Kenosha, WI 53144, US

(54) **Samolepící čistící bloky**
(32) 201462019764 P
(31) 01.07.2014
(33) US
(86) PCT/US2015/038733
(87) WO 2016/004150
(74) Traplová Hakr Kubát, advokátní a patentová kancelář, Ing. Jan Kubát patentový zástupce, Přístavní 24, Praha 7, 17000

(97) **EP 3168399**
(47) 14.03.2018
(97) 17.05.2017
(51) **E05D 7/081** (2006.01)
E05D 5/02 (2006.01)
(96) 11.11.2016
(96) 16198314.3
(73) EMKA BESCHLAGTEILE GmbH & Co. KG, 42551 Velbert, DE
(72) Göbel, Boris, 42349 Wuppertal, DE

(54) **Skříň s rámovými profily**
(32) 202015106076 U
(31) 11.11.2015
(33) DE
(74) Vsetečka Zelený Švorčík Kalenský a partneři, advokátní a patentová kancelář, JUDr. Michal Havlík, advokát, Hálkova 1406/2, Praha 2, Nové Město, 12000

(97) **EP 3170946**
(47) 04.04.2018
(97) 24.05.2017
(51) **E04B 1/41** (2006.01)
F16B 13/08 (2006.01)
(96) 23.05.2012
(96) 16020493.9
(73) Gripple Limited, Sheffield S4 7UQ, GB
(72) Somerfield, Alan, Lincoln, Lincolnshire LN6 8HZ, GB

(54) **Kotevní zařízení**
(32) 201110461, 201208011, 201208962
(31) 21.06.2011, 08.05.2012, 22.05.2012
(33) GB, GB, GB
(74) PATENTSERVIS Praha a.s., Na Podkovce 281/10, Praha 4, Podolí, 14700

(97) **EP 3191790**
(47) 07.03.2018
(97) 08.06.2017
(51) **G01B 5/06** (2006.01)
(96) 31.08.2016
(96) 16767365.6
(73) Exmore Benelux BVBA, 2340 Beerse, BE
(72) SNEYDERS, Luc, 2340 Beerse, BE

(54) **Nástroj pro měření lisovaných spojů**
(32) 201505778
(31) 02.12.2015
(33) BE
(86) PCT/IB2016/055190
(87) WO 2017/093815
(74) ŽOVICOVÁ & ŽOVIC IP, s.r.o., Záhradnícka 36, Bratislava, 82108

(97) **EP 3197456**
(47) 04.04.2018
(97) 17.11.2016
(51) **A61K 31/513** (2006.01)
A61P 35/00 (2006.01)
(96) 14.05.2015
(96) 15726258.5

(73) NuCana plc, London EC4N 6AF, GB	(97) EP 3241902	
(72) GRIFFITH, Hugh, Edinburgh EH12 9RG, GB	(47) 28.02.2018	
MCGUIGAN, Chris, Cardiff CF10 3NB, GB	(97) 08.11.2017	
PEPPER, Chris, Cardiff CF14 4XN, GB	(51) C12N 15/11	(2006.01)
(54) Léčba rakoviny	C12N 15/63	(2006.01)
(86) PCT/GB2015/051438	C07K 19/00	(2006.01)
(87) WO 2016/181093	C12N 15/10	(2006.01)
(74) ŽOVICOVÁ & ŽOVIC IP, s.r.o., Záhradnícka 36, Bratislava, 82108	C12N 15/90	(2006.01)
	A61K 38/46	(2006.01)
	A61K 48/00	(2006.01)
(97) EP 3197682	(96) 15.03.2013	
(47) 23.05.2018	(96) 17163434.8	
(97) 31.03.2016	(73) The Regents of the University of California, Oakland, CA 94607, US	
(51) B41G 7/00	University of Vienna, 1010 Vienna, AT	
B41F 19/00	Charpentier, Emmanuelle, 10117 Berlin, DE	
B26D 5/00	(72) CHARPENTIER, Emmanuelle, 10117 Berlin, DE	
B26D 7/27	JINEK, Martin, Berkeley, CA 94709, US	
B26D 7/26	DOUDNA CATE, James Harrison, Berkeley, CA 94705, US	
B26F 1/44	LIM, Wendell, San Francisco, CA 94118, US	
B41F 5/24	QI, Lei, Albany, CA 94706, US	
(96) 23.09.2015	CHYLINSKI, Krzysztof, 1110 Vienna, AT	
(96) 15790264.4	DOUDNA, Jennifer A., Berkeley, CA 94705, US	
(73) Bobst Firenze S.r.l., 50013 Campi Bisenzio (FI), IT	(54) Způsoby a směsi pro RNA-směrovanou modifikaci cílové DNA a pro RNA-směrovanou modulaci transkripce	
(72) BAGNOLI, Ugo, I-50026 San Casciano in Val di Pesa (Firenze), IT	(32) 201261652086 P, 201261716256 P, 201361757640 P, 201361765576 P	
D'ANNUNZIO, Federico, I-50125 Firenze, IT	(31) 25.05.2012, 19.10.2012, 28.01.2013, 15.02.2013	
MACCALLI, Giacomo, I-26900 Lodi, IT	(33) US, US, US, US	
MACCALLI, Mauro, I-26900 Lodi, IT	(74) KOREJZOVA LEGAL v.o.s., JUDr. Petra Sauvage de Brantes, Korunní 810/104, Praha 10, Vinohrady, 10100	
(54) Zařízení a způsob pro výměnu čepule otočného lisovacího vyřezávacího nástroje, zejména pro flexografické tiskařské stroje		
(32) MI20141654		
(31) 24.09.2014		
(33) IT		
(86) PCT/IB2015/057332	(97) EP 3246329	
(87) WO 2016/046764	(47) 09.05.2018	
(74) Všetěčka Zelený Švorčík Kalenský a partneři, advokátní a patentová kancelář, JUDr. Michal Havlík, advokát, Hálkova 1406/2, Praha 2, 12000	(97) 22.11.2017	
	(51) C07D 495/04	(2006.01)
	C08G 61/12	(2006.01)
	H01B 1/12	(2006.01)
(97) EP 3219529	(96) 17.05.2016	
(47) 23.05.2018	(96) 16001118.5	
(97) 20.09.2017	(73) Centrum organické chemie s.r.o., 533 54 Rybitví, CZ	
(51) B60J 10/32	(72) KUBÁČ, Lubomír, 533 54 Rybitví, CZ	
B60J 10/35	BESVARÍKOVÁ, Radana, 500 03 Hradec Králové, CZ	
B60J 10/70	HORÁKOVÁ, Petra, 533 07 Pardubice, CZ	
(96) 16.03.2016	(54) Způsob přípravy monomeru na bázi thiofenu chemického názvu (2,3-dihydrothieno [3,4-b][1,4]dioxin-2-yl)metanol a monomer připravený tímto způsobem	
(96) 16160642.1	(74) PatentCentrum Sedlák & Partners s.r.o., Husova tř. 1847/5, České Budějovice, České Budějovice 3, 37001	
(73) Elkamet Kunststofftechnik GmbH, 35216 Biedenkopf, DE		
(72) Schoch, Andreas, 35075 Gladenbach, DE		
(54) Uspořádání profilovaných lišt		
(74) Rott, Růžička & Guttman Patentové, známkové a advokátní kanceláře, Ing. Jiří Andera, patentový zástupce, Vinohradská 37/938, Praha 2, 12000		

Zveřejněné opravené překlady evropských patentových spisů

U následujících udělených evropských patentů s účinky pro Českou republiku byl majitelem předložen opravený překlad patentového spisu do českého jazyka (§35d odst. 2 zákona č. 527/1990 Sb., v platném znění).

Datem zveřejnění opraveného překladu evropského patentového spisu je datum publikace tohoto Věstníku.

(97) EP 2591125 (97) EP 3006154

Zveřejněné překlady pozměněného, nebo omezeného znění evropských patentových spisů

U následujících udělených evropských patentů s účinky pro Českou republiku byl majitelem předložen opravený překlad patentového spisu do českého jazyka (§ 35d odst. 2 zákona č. 527/1990 Sb., v platném znění).

Datem zveřejnění opraveného překladu evropského patentového spisu je datum publikace tohoto Věstníku.

(97) EP 1982087 (97) EP 2168795 (97) EP 2504001 (97) EP 2547547

Evropské patenty zachované v pozměněném nebo omezeném znění

V této části jsou uvedeny evropské patenty s účinky pro Českou republiku, které byly Evropským úřadem podle článku 102 Úmluvy o udělování evropských patentů zachovány v omezeném znění podle čl. 105a - 105c EPC 2000, nebo v pozměněném znění (§ 35f zákona č. 527/1990 Sb., v platném znění).

(97)	Datum oznámení o zachování patentu	(97)	Datum oznámení o zachování patentu
EP 1651260	27.06.2018	EP 2207622	27.06.2018
EP 2028937	27.06.2018		

Evropské patenty zrušené Evropským patentovým úřadem

Následující evropské patenty udělené Evropským patentovým úřadem s účinky pro Českou republiku byly zrušeny Evropským patentovým úřadem podle článku 102 Úmluvy o udělování evropských patentů (§ 35f odst 2 zákona č. 527/1990 Sb., v platném znění).

(97) EP 1812637 (97) EP 1828222

MM4A Zánik evropských patentů nezaplacením poplatků za udržování platnosti patentu

Následující evropské patenty udělené Evropským patentovým úřadem s účinky pro Českou republiku zanikly pro nezaplacení poplatků za udržování platnosti patentu (§ 22 písm. b) zákona č. 527/1990 Sb., v platném znění).

(97) EP 1553359 (97) EP 1967038 (97) EP 2247418
(97) EP 1575590 (97) EP 2014393 (97) EP 2451061

PD4A Převod práv a ostatní změny majitelů evropských patentů

(97) **EP 1510645**
(73) Etex Building Performance GmbH, 40878 Ratingen, DE

(97) **EP 1564361**
(73) Etex Building Performance GmbH, 40878 Ratingen, DE

(97) **EP 2504001**
(73) Professional Dietetics International S.r.l. in forma abbreviata P.D. INT. S.R.L., 20129 Milano, IT

(97) **EP 2547547**
(73) Adient Luxembourg Holding S.à r.l., 1855 Luxembourg, LU

(97) **EP 2547547**
(73) Adient Luxembourg Holding S.à r.l., 2453 Luxembourg, LU

(97) **EP 2746080**
(73) Valeo Thermal Commercial Vehicles Finland Ltd, 20360 Turku, FI

(97) **EP 2753352**
(73) Valneva USA, Inc., Gaithersburg, 20878, MD, US

(97) **EP 2762143**
(73) Afimmune Limited, Leopardstown, Dublin 18, IE

(97) **EP 2769936**
(73) WITRON Vermögensverwaltungs GmbH, 92711 Parkstein, DE

(97) **EP 2964218**
(73) Salzman Group, Inc., West Tisbury, 02575, MA, US

(97) **EP 2980244**
(73) Nippon Steel & Sumikin Stainless Steel Corporation, Tokyo 1000005, JP

(97) **EP 3038065**
(73) ATS Gebäude- und Sicherheitstechnik GmbH, 2392 Sulz im Wienerwald, AT

(97) **EP 3101026**
(73) Onyx Therapeutics, Inc., Thousand Oaks, 91320-1799, CA, US

(97) **EP 3109339**
(73) Commissariat à l'Énergie Atomique Et aux Énergies Alternatives, 91191 Gif-sur-Yvette/Cedex, FR

FG1K

Zapsané užité vzory - přehled podle čísel zápisu

V období uzávěrky tohoto čísla Věstníku zapsal Úřad průmyslového vlastnictví tyto užité vzory.

(11)	(51)		(11)	(51)		(11)	(51)	
31875	F 41 H 1/02	(2006.01)	31882	A 23 L 33/21	(2016.01)	31889	F 28 F 27/00	(2006.01)
31876	B 65 D 6/40	(2006.01)	31883	C 04 B 26/26	(2006.01)	31890	F 16 G 11/04	(2006.01)
31877	A 61 G 3/02	(2006.01)	31884	A 43 B 19/00	(2006.01)	31891	G 01 N 3/50	(2006.01)
31878	C 02 F 1/18	(2006.01)	31885	C 09 D 5/08	(2006.01)	31892	F 24 D 3/02	(2006.01)
31879	A 63 C 5/03	(2006.01)	31886	A 61 H 3/02	(2006.01)	31893	C 03 B 5/06	(2006.01)
31880	H 05 H 1/24	(2006.01)	31887	F 04 D 29/58	(2006.01)	31894	C 08 L 23/06	(2006.01)
31881	A 23 L 33/21	(2016.01)	31888	B 61 L 1/16	(2006.01)	31895	B 62 J 1/06	(2006.01)

FG1K

Zapsané užité vzory - řazené podle MPT

(51)	A23L 33/21	(2016.01)	(74)	RETROPATENT s.r.o., Dobiášova 1246/29, Liberec, Liberec VI-Rochlice, 46006	
	A21D 13/04	(2017.01)			
	A21D 13/06	(2017.01)			
	A21D 13/80	(2017.01)			
(11)	31881		(51)	A61H 3/02	(2006.01)
(21)	2018-34849		(11)	31886	
(22)	06.04.2018		(21)	2018-34913	
(47)	02.07.2018		(22)	30.04.2018	
(73)	Vysoká škola chemicko-technologická v Praze, Praha 6, Dejvice, CZ		(47)	02.07.2018	
(72)	Hrušková Marie doc. Ing., CSc., Praha 4, CZ		(73)	ERILENS s.r.o., Praha 6, Bubeneč, CZ	
	Filip Vladimír prof. Ing., CSc., Praha 4, Chodov, CZ		(72)	Dupalová Jana Ing., Praha 22, Uhřetěves, CZ	
(54)	Linecké sušenky se lněnou vlákninou			Horák Zdeněk doc. Ing., Ph.D., Praha 9, Kbely, CZ	
			(54)	Dětská předloketní berle	
(51)	A23L 33/21	(2016.01)	(51)	A63C 5/03	(2006.01)
	A21D 13/02	(2006.01)		A63C 17/01	(2006.01)
	A21D 13/04	(2017.01)		B63B 35/79	(2006.01)
	A21D 13/06	(2017.01)	(11)	31879	
	A21D 13/80	(2017.01)	(21)	2018-34748	
(11)	31882		(22)	01.07.2015	
(21)	2018-34850		(47)	02.07.2018	
(22)	06.04.2018		(73)	Thál Jan, Brno, Štýřice, CZ	
(47)	02.07.2018			Hrdlička Eduard, Podhradí nad Dyjí, CZ	
(73)	Vysoká škola chemicko-technologická v Praze, Praha 6, Dejvice, CZ		(72)	Thál Jan, Brno, Štýřice, CZ	
(72)	Hrušková Marie doc. Ing., CSc., Praha 4, CZ			Hrdlička Eduard, Podhradí nad Dyjí, CZ	
	Filip Vladimír prof. Ing., CSc., Praha 4, Chodov, CZ		(54)	Sportovní lavice	
(54)	Cereální sušenky se lněnou vlákninou		(74)	Kania, Sedlak, Smola - Patentová kancelář, Ing. Tomáš Benda, Mendlovo náměstí 907/1a, Brno, Staré Brno, 60300	
(51)	A43B 19/00	(2006.01)	(51)	B61L 1/16	(2006.01)
	A43B 5/00	(2006.01)		B61L 1/00	(2006.01)
(11)	31884		(11)	31888	
(21)	2018-34893		(21)	2018-34947	
(22)	23.04.2018		(22)	14.05.2018	
(47)	02.07.2018		(47)	02.07.2018	
(73)	NANOMEMBRANE s.r.o., Svitavy, Předměstí, CZ		(73)	Vysoká škola báňská-Technická univerzita Ostrava, Ostrava, Poruba, CZ	
	CLUTEX - Klastř Technické textilie, z.s., Liberec, Liberec III-Jeřáb, CZ		(72)	Nedoma Jan Ing., Ph.D., Kostelec na Hané, CZ	
(72)	Heřmanský Lukáš Bc., Svitavy, Předměstí, CZ			Fajkus Marcel Ing., Ph.D., Ostrava, Hrabůvka, CZ	
(54)	Obuvnický textilní kompozit, vnitřní botička zejména pro outdoorové nebo sportovní boty alespoň z části tvořená tímto kompozitem a bota s takovou vnitřní botičkou			Novák Martin Ing., Prostějov, CZ	
				Žabka Stanislav Ing., Ostrava, CZ	
(74)	Ing. Dobroslav Musil, patentová kancelář, Ing. Dobroslav Musil, Zábřdovická 801/11, Brno, Zábřdovice, 61500		(54)	Pouzdro pro vláknově optické FBG senzory kolejevých vozidel	
(51)	A61G 3/02	(2006.01)	(51)	B62J 1/06	(2006.01)
(11)	31877		(11)	31895	
(21)	2017-34200		(21)	2018-35045	
(22)	11.10.2017		(22)	07.06.2018	
(47)	02.07.2018		(47)	02.07.2018	
(73)	Pauly Aleš, Lučany nad Nisou, CZ		(73)	Padalík Vladislav, Praha 9, CZ	
(72)	Pauly Aleš, Lučany nad Nisou, CZ		(72)	Padalík Vladislav, Praha 9, CZ	
(54)	Vozidlo pro transport pacientů s podezřením na vysoce nakažlivou nemoc		(54)	Odpružení jízdních kol a odrážedel	
(51)	B65D 6/40	(2006.01)	(51)	B65D 81/03	(2006.01)

- B65D 81/107** (2006.01)
B65D 81/17 (2006.01)
B65D 85/30 (2006.01)
- (11) 31876
(21) **2017-33768**
(22) 31.05.2017
(47) 02.07.2018
(73) Rulf Marek Ing., Zlín, CZ
(72) Rulf Marek Ing., Zlín, CZ
(54) **Samonafukovací obal nebo obalová výplň**
(74) Ing. Jan Görig, Korábová 98, Fryšták, Horní Ves, 76316
-
- (51) **C02F 1/18** (2006.01)
C02F 1/52 (2006.01)
C02F 1/32 (2006.01)
C02F 9/02 (2006.01)
- (11) 31878
(21) **2018-34570**
(22) 10.01.2018
(47) 02.07.2018
(73) Svoboda František Ing., CSc., Brno, CZ
(72) Svoboda František Ing., CSc., Brno, CZ
(54) **Dvoustupňová stavebnicová úprava povrchové vody v kontejnerovém provedení**
(74) A. Holas & partner Patentová a známková kancelář, Ing. Mgr. Hana Holasová, Křížová 4, Brno, 60300
-
- (51) **C03B 5/06** (2006.01)
- (11) 31893
(21) **2018-34997**
(22) 24.05.2018
(47) 02.07.2018
(73) Keramo plus, a.s., Hrob, CZ
(72) Konvalinka Rostislav, Kostomlaty pod Milešovkou, CZ
Vašák Emil, Teplice, Sobědruhy, CZ
Bohony Karel, České Budějovice, České Budějovice 2, CZ
(54) **Forma pro výrobu porcelánové vložky do sklářských pánví mající kuželový tvar s obvodovým lemem**
(74) PatentCentrum Sedlák & Partners s.r.o., Husova tř. 1847/5, České Budějovice, České Budějovice 3, 37001
-
- (51) **C04B 26/26** (2006.01)
- (11) 31883
(21) **2018-34872**
(22) 16.04.2018
(47) 02.07.2018
(73) Skanska a.s., Praha 8, CZ
Vysoké učení technické v Brně, Fakulta stavební, Brno, CZ
České vysoké učení technické v Praze, Fakulta Stavební, Praha 6, CZ
(72) Špaček Petr Ing., Ph.D., Přešov, CZ
Dašek Ondřej Ing., Ph.D., Brno, CZ
Žák Josef Ing., Ph.D., Praha 7, CZ
Suda Jan Ing., Plzeň, CZ
(54) **Asfaltové souvrství s vysokou odolností proti trvalým deformacím**
(74) Ing. Hana Dušková, Na Kočově 180, Chotutice, 28103
-
- (51) **C08L 23/06** (2006.01)
C08K 5/06 (2006.01)
C08K 3/34 (2006.01)
- (11) 31894
(21) **2018-35011**
(22) 28.05.2018
(47) 02.07.2018
(73) Univerzita Tomáše Bati ve Zlíně, Zlín, CZ
(72) Hurajová Anna Ing., Ph.D., Lukov, CZ
Dušánková Miroslava Ing., Zlín, CZ
Sedlařík Vladimír prof. Ing., Ph.D., Zlín, Malenovice, CZ
(54) **Termoplastická směs k aromatizaci a antibakteriální modifikaci polymerních recyklátů**
(74) Ing. Jan Görig, Korábová 98, Fryšták, Horní Ves, 76316
-
- (51) **C09D 5/08** (2006.01)
- (11) 31885
(21) **2018-34907**
(22) 26.04.2018
(47) 02.07.2018
- (73) Univerzita Pardubice, Pardubice, Polabiny, CZ
SYNPO, akciová společnost, Pardubice, Zelené Předměstí, CZ
(72) Machotová Jana Ing., Ph.D., Pardubice, Pardubičky, CZ
Kalendová Andrea prof. Ing., Dr., Pardubice, Bílé Předměstí, CZ
Hochmannová Libuše Ing., Ph.D., Pardubice, Polabiny, CZ
(54) **Vodou ředitelné pojivo s bakteriostatickým účinkem a odolností proti bleskové korozi**
(74) Ing. Dobroslav Musil, patentová kancelář, Ing. Dobroslav Musil, Zábrdovická 801/11, Brno, Zábrdovice, 61500
-
- (51) **F04D 29/58** (2006.01)
F04B 39/06 (2006.01)
F02C 6/14 (2006.01) **F02C 6/16**(2006.01)
F02C 7/08 (2006.01)
F28D 3/02 (2006.01)
F23L 15/04 (2006.01)
- (11) 31887
(21) **2018-34930**
(22) 04.05.2018
(47) 02.07.2018
(73) Vysoká škola báňská-Technická univerzita Ostrava, Ostrava, Poruba, CZ
(72) Vilímec Ladislav doc. Ing., Ostrava, Hrabůvka, CZ
Konvička Jaroslav Ing., Ph.D., Frýdek-Místek, Místek, CZ
(54) **Zařízení pro výrobu elektřiny a tepla s akumulací médií**
-
- (51) **F16G 11/04** (2006.01)
F16G 11/14 (2006.01)
B66B 5/24 (2006.01)
- (11) 31890
(21) **2018-34979**
(22) 21.05.2018
(47) 02.07.2018
(73) Rock Empire, s.r.o., Benešov nad Ploučnicí, CZ
(72) Homola Zbyněk, Děčín 14, CZ
(54) **Lanová brzda s jističem**
(74) Bohemia Patent, Ing. Jana Vandělíková, Vodičkova 791/41, Praha 1 - Nové Město, 11000
-
- (51) **F24D 3/02** (2006.01)
F24D 11/00 (2006.01)
F24D 19/00 (2006.01)
- (11) 31892
(21) **2018-34991**
(22) 24.05.2018
(47) 02.07.2018
(73) UCHYTIL s.r.o., Brno, CZ
(72) Uchytíl Josef, Radostín nad Oslavou, CZ
Křivánek Jaroslav, Ivančice, CZ
Došek Radim, Žďár nad Sázavou, CZ
(54) **Beztlaká akumulární nádoba**
(74) Ing. Libor Markes, patentový zástupce, Grohova 54, Brno, 60200
-
- (51) **F28F 27/00** (2006.01)
F24D 3/02 (2006.01)
F24D 19/10 (2006.01)
- (11) 31889
(21) **2018-34954**
(22) 14.05.2018
(47) 02.07.2018
(73) České vysoké učení technické v Praze, Univerzitní centrum energeticky efektivních budov ČVUT v Praze, Buštěhrad, CZ
(72) Bäumelt Tomáš Ing., Lanžov, CZ
Dostál Jiří Ing., Mostek, CZ
Hauser Jan Ing., Stráž nad Nežárkou, CZ
Kubeš Jiří Ing., Morašice, CZ
Valtr Jiří Ing., Praha 7, Troja, CZ
Zlevor Ondřej Ing., Modřišice, CZ
(54) **Zařízení pro řízení tepelného výměníku v jednopotrubní otopné síti**
(74) Ing. Václav Kratochvíl, Husníkova 2086/22, Praha 5, Stodůlky, 15800
-
- (51) **F41H 1/02** (2006.01)
- (11) 31875
(21) **2017-33763**
(22) 30.05.2017
(47) 02.07.2018
(73) 4M SYSTEMS s.r.o., Praha 6 - Břevnov, CZ

(72) Žižka Jan, Státnice, Černý Vůl, CZ
(54) **Chránič spodních končetin**
(74) RETROPATENT s.r.o., Dobiášova 1246/29, Liberec VI-Rochlice, 46006

(51) **G01N 3/50** (2006.01)
(11) 31891
(21) **2018-34990**
(22) 23.05.2018
(47) 02.07.2018
(73) Centrum dopravního výzkumu, v.v.i., Brno, Líšeň, CZ
Nekula Leoš, Vyškov, Vyškov-Předměstí, CZ
(72) Rusňák Pavel Ing., Brno, Staré Brno, CZ
Nekula Leoš, Vyškov, Vyškov-Předměstí, CZ
Sobek Jan Mgr., Brno, Černá Pole, CZ
Stryk Josef Ing., Ph.D., Tišnov, CZ
(54) **Brzdný mechanismus dynamického měřicího zařízení**

(74) Kania, Sedlák, Smola, Ing. Jiří Malůšek, Mendlovo náměstí 157/1, Brno, Staré Brno, 60300

(51) **H05H 1/24** (2006.01)
(11) 31880
(21) **2018-34831**
(22) 28.03.2018
(47) 02.07.2018
(73) Masarykova univerzita, Brno, Brno-město, CZ
(72) Zemánek Miroslav Ing., Ph.D., Michov, CZ
Kováčik Dušan Mgr., Ph.D., Bratislava, SK
Černák Mirko prof. RNDr., CSc., Bratislava, SK
Kelar Jakub Mgr., Příbor, CZ
(54) **Zařízení pro vytvoření dielektrického bariérového výboje**
(74) Ing. Dobroslav Musil, patentová kancelář, Ing. Dobroslav Musil, Zábřdovická 801/11, Brno, Zábřdovice, 61500

Seznam majitelů zapsaných užitéch vzorů

(73) Centrum dopravního výzkumu, v.v.i., Brno, Líšeň, CZ	(11) 31891	(51) G 01 N 3/50	(2006.01)	(73) Univerzita Tomáše Bati ve Zlíně, Zlín, CZ	(11) 31894	(51) C 08 L 23/06	(2006.01)
CLUTEX - Klastř Technické textilie, z.s., Liberec, Liberec III-Jeřáb, CZ	31884	A 43 B 19/00	(2006.01)	Vysoká škola báňská-Technická univerzita Ostrava, Ostrava, Poruba, CZ	31887	F 04 D 29/58	(2006.01)
České vysoké učení technické v Praze, Fakulta Stavební, Praha 6, CZ	31883	C 04 B 26/26	(2006.01)	Vysoká škola báňská-Technická univerzita Ostrava, Ostrava, Poruba, CZ	31888	B 61 L 1/16	(2006.01)
České vysoké učení technické v Praze, Univerzitní centrum energeticky efektivních budov ČVUT v Praze, Buštěhrad, CZ	31889	F 28 F 27/00	(2006.01)	Vysoká škola chemicko-technologická v Praze, Praha 6, Dejvice, CZ	31881	A 23 L 33/21	(2016.01)
ERILENS s.r.o., Praha 6, Bubeneč, CZ	31886	A 61 H 3/02	(2006.01)	Vysoká škola chemicko-technologická v Praze, Praha 6, Dejvice, CZ	31882	A 23 L 33/21	(2016.01)
Keramo plus, a.s., Hrob, CZ	31893	C 03 B 5/06	(2006.01)	Vysoké učení technické v Brně, Fakulta stavební, Brno, CZ	31883	C 04 B 26/26	(2006.01)
Masarykova univerzita, Brno, Brno-město, CZ	31880	H 05 H 1/24	(2006.01)	4M SYSTEMS s.r.o., Praha 6 - Břevnov, CZ	31875	F 41 H 1/02	(2006.01)
NANOMEMBRANE s.r.o., Svitavy, Předměstí, CZ	31884	A 43 B 19/00	(2006.01)	Hrdlička Eduard, Podhradí nad Dyjí, CZ	31879	A 63 C 5/03	(2006.01)
Rock Empire, s.r.o., Benešov nad Ploučnicí, CZ	31890	F 16 G 11/04	(2006.01)	Nekula Leoš, Vyškov, Vyškov-Předměstí, CZ	31891	G 01 N 3/50	(2006.01)
Skanska a.s., Praha 8, CZ	31883	C 04 B 26/26	(2006.01)	Padalík Vladislav, Praha 9, CZ	31895	B 62 J 1/06	(2006.01)
SYNPO, akciová společnost, Pardubice, Zelené Předměstí, CZ	31885	C 09 D 5/08	(2006.01)	Pauly Aleš, Lučany nad Nisou, CZ	31877	A 61 G 3/02	(2006.01)
UCHYTIL s.r.o., Brno, CZ	31892	F 24 D 3/02	(2006.01)	Rulf Marek Ing., Zlín, CZ	31876	B 65 D 6/40	(2006.01)
Univerzita Pardubice, Pardubice, Polabiny, CZ	31885	C 09 D 5/08	(2006.01)	Svoboda František Ing., CSc., Brno, CZ	31878	C 02 F 1/18	(2006.01)
				Thál Jan, Brno, Štýřice, CZ	31879	A 63 C 5/03	(2006.01)

FG4Q

Zapsané průmyslové vzory - přehled podle čísel zápisu

V období uzávěrky tohoto čísla Věstníku zapsal Úřad průmyslového vlastnictví tyto průmyslové vzory:

(11) (51)
37192 10-05

(11) (51)
37193 06-01

(11) (51)
37194 06-01

FG4Q

Zapsané průmyslové vzory - přehled podle tříd

- (51) **06-01**
- (11) 37193
- (21) 2018-41128
- (22) 24.01.2018
- (15) 27.06.2018
- (54) **Lavička**
- (28) 11
- (73) Padmos Jan Ing., Třebíč, Vnitřní Město, CZ
- (72) Padmos Jan Ing., Třebíč, Vnitřní Město, CZ
- (74) PatentEnter, Ing. Ivan Lukšiček, Koliště 13a, Brno, 60200

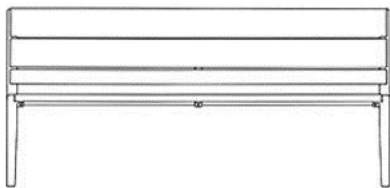

1.1

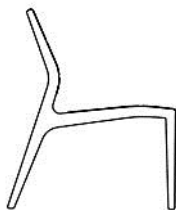

1.2



1.3

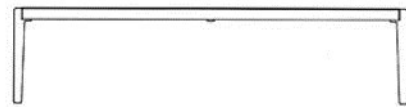

2.1

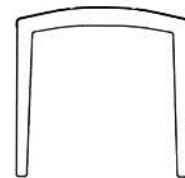

2.2

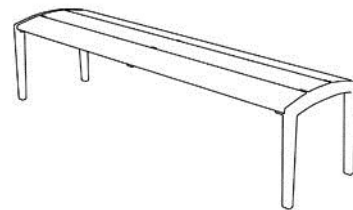

2.3

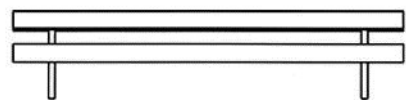

3.1

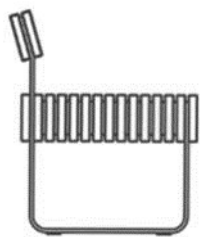

3.2

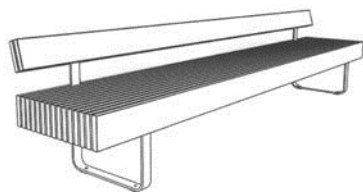

3.3

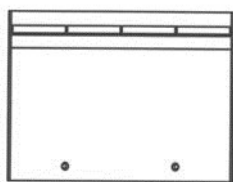

4.1

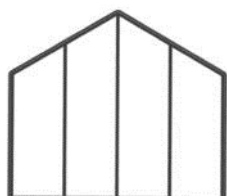

4.2

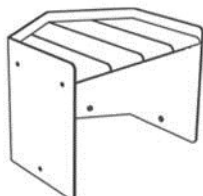

4.3

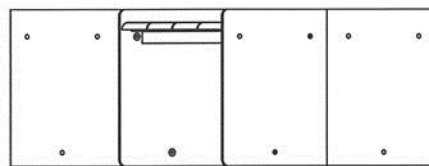

5.1

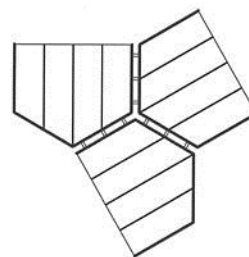

5.2

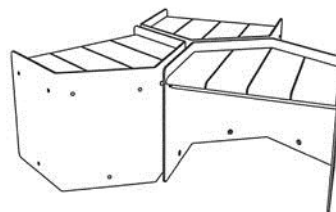

5.3

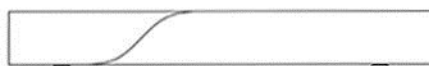

6.1

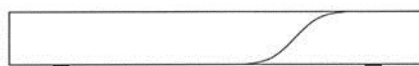

6.2



6.3

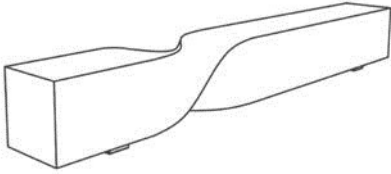

6.4

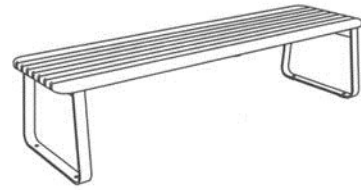

8.3

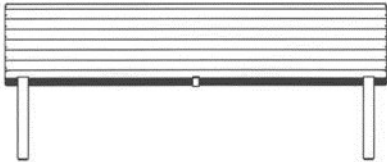

7.1

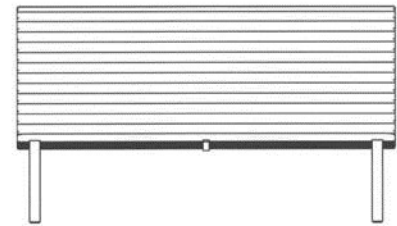

9.1

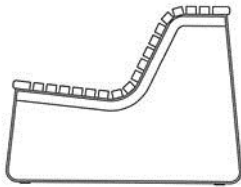

7.2

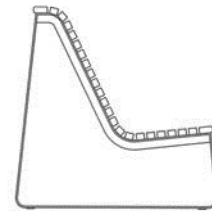

9.2



7.3



9.3

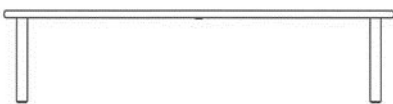

8.1

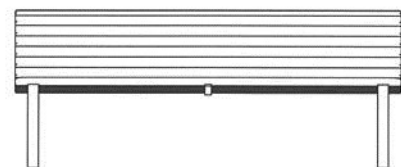

10.1

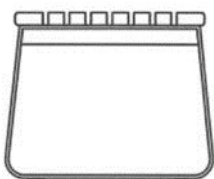

8.2

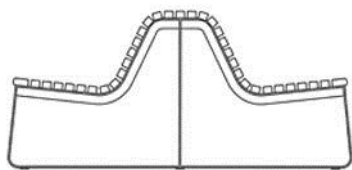

10.2



10.3

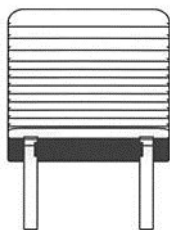

11.1

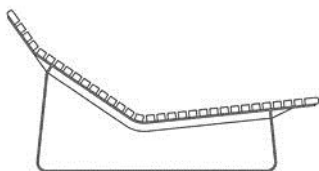

11.2



11.3

- (51) **06-01**
(11) 37194
(21) 2018-41156
(22) 02.03.2018
(15) 27.06.2018
(54) **Křeslo**
(28) 1
(73) KINOEXPORT s.r.o., Korytná, CZ
(72) Vojtek Josef, Korytná, CZ
(74) Macek and Partners, Mgr. Jiří Macek, Sázavská 751/16, Praha 2, Vinohrady, 12000



1.1



1.2



1.3

- (51) **10-05**
(11) 37192
(21) 2017-41101
(22) 08.12.2017
(15) 27.06.2018
(54) **Jednotka pro měření radiace**
(28) 1
(73) NUVIA a.s., Třebíč, Nové Dvory, CZ
(72) Hanák Vítězslav Ing., Brno, CZ
Surý Jan Ing., Vyškov, CZ

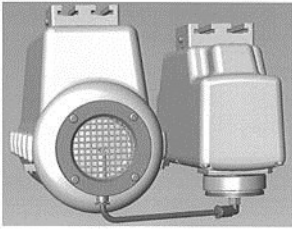

1.1

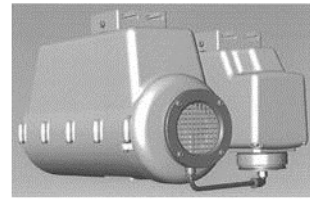

1.4

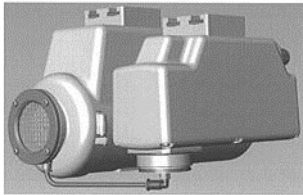

1.2

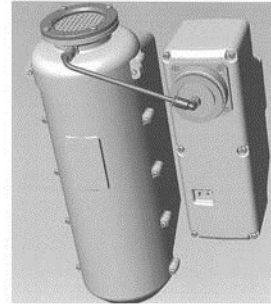

1.5

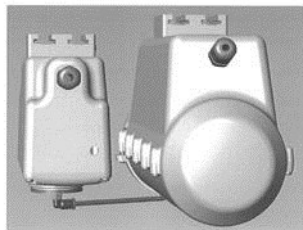

1.3

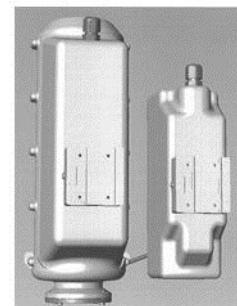

1.6

Seznam vlastníků zapsaných průmyslových vzorů

(73)	(11)	(51)	(73)	(11)	(51)
KINOEXPORT s.r.o., Korytná, CZ	37194	06-01	NUVIA a.s., Třebíč, Nové Dvory, CZ	37192	10-05
Padmos Jan Ing., Třebíč, Vnitřní Město, CZ	37193	06-01			

Úřední rozhodnutí a oznámení

MK4A, MK4F

Zánik patentů a autorských osvědčení uplynutím doby platnosti

(11)	(21)	Int.Cl/(51)	(11)	(21)	Int.Cl/(51)
293502	1998-2067	8/F23D 14/22	298408	1999-4760	8/B65D 71/46
295581	1999-4766	8/E04H 4/00	299473	1999-4755	8/A61K 48/00
295712	1999-1851	8/D21C 9/10	299638	1999-4754	8/A61K 48/00
296916	1999-4796	8/E04G 21/12	300724	1999-4735	8/C07K 16/42
297127	1999-720	8/C08L 33/00	302359	2000-36	8/C07D 249/08

MH1K

Zániky užitných vzorů vzdáním se

(11)	(21)	(51)	
23005	2011-24540	G05B 13/02	(2006.01)

MK1K

Zániky užitných vzorů uplynutím doby platnosti

(11)	(21)	(51)		(11)	(21)	(51)	
19281	2008-20103	E21D 23/06	(2006.01)	26512	2013-28975	A61K 38/06	(2006.01)
19682	2008-20090	A61B 18/14	(2006.01)	26513	2013-28976	A61K 38/06	(2006.01)
21709	2010-23652	H05K 7/14	(2006.01)	26556	2013-28970	A61K 38/03	(2006.01)
21827	2010-23687	H02G 5/08	(2006.01)	26557	2013-28978	A61K 31/455	(2006.01)
21890	2010-23662	A61B 5/0205	(2006.01)	26558	2013-28986	C23F 11/04	(2006.01)
21891	2010-23663	A61B 18/12	(2006.01)	26559	2013-29004	C04B 18/30	(2006.01)
21933	2010-23649	A01K 97/04	(2006.01)	26560	2013-29005	C04B 18/14	(2006.01)
21996	2010-23651	B65H 65/00	(2006.01)	26593	2013-28977	A61K 31/455	(2006.01)
22209	2010-23661	E04B 2/56	(2006.01)	26594	2013-28981	A61K 31/455	(2006.01)
22352	2010-23650	B65H 69/08	(2006.01)	26595	2013-28982	A23L 1/05	(2006.01)
22378	2010-23688	B65D 19/00	(2006.01)	26718	2013-28972	A61K 38/06	(2006.01)
22379	2010-23689	B65D 19/30	(2006.01)	26743	2013-28963	C03C 27/12	(2006.01)
22532	2010-23665	C04B 18/12	(2006.01)	26805	2013-28980	G06Q 30/02	(2012.01)
26422	2013-28968	A61K 38/06	(2006.01)	26935	2013-29001	G01N 33/36	(2006.01)
26423	2013-28974	A61K 38/06	(2006.01)	26988	2013-28943	G01F 13/00	(2006.01)
26424	2013-28979	A61K 31/455	(2006.01)	26989	2013-28983	B29C 49/46	(2006.01)
26461	2013-28949	B30B 1/00	(2006.01)	27015	2013-28948	F24B 5/06	(2006.01)
26462	2013-28950	B30B 1/00	(2006.01)	27058	2013-28954	A61L 27/42	(2006.01)
26463	2013-28961	B42D 15/10	(2006.01)	27093	2013-28971	A61K 38/03	(2006.01)
26494	2013-28969	A61K 38/06	(2006.01)	27116	2013-29013	A44C 5/00	(2006.01)
26495	2013-28973	A61K 38/06	(2006.01)	29396	2013-28947	B23Q 11/10	(2006.01)
26496	2013-28985	E04C 2/04	(2006.01)				
26511	2013-28967	A61K 38/06	(2006.01)				

MK4Q

Zániky práva ze zapsaných průmyslových vzorů uplynutím doby ochrany

(11)	(21)	Int.Cl/(51)	(11)	(21)	Int.Cl/(51)
31429	2002-34360	7/09-01	35745	2012-39344	9/10-05
31567	2002-34350	7/09-01	35762	2012-39334	9/15-09
34327	2007-37302	8/21-01	35797	2012-39333	9/16-06
35534	2012-39221	9/21-01	35807	2012-39335	9/10-05
35544	2012-39341	9/09-03	35808	2012-39342	9/09-03
35547	2012-39336	9/10-05	35809	2012-39343	9/12-05
35662	2012-39338	9/08-05	35958	2012-39332	9/25-03

(11) (21) Int.Cl/(51)
35977 2012-39337 9/06-03

Zápisy licenčních smluv do rejstříku užitečných vzorů pro nabyvatele

(11) 26436 Druh licence: nevýlučná
(73) JS cement SE, Praha 8, Karlín, CZ Datum uzavření smlouvy: 12.05.2018
Nabyvatel: a - z úložiště a.s., Za potokem 46/4, Praha 10, Záběhlice, Datum zápisu smlouvy: 03.07.2018
10600, CZ

Zápisy licenčních smluv do rejstříku průmyslových vzorů pro nabyvatele

(11) 36590 Druh licence: nevýlučná
(73) Česká Republika - Ministerstvo obrany, Praha 6, CZ Datum uzavření smlouvy: 12.06.2018
Nabyvatel: MarS a.s., Okružní II 239, Jevíčko, 56943, CZ Datum zápisu smlouvy: 29.06.2018

ND4Q

První obnovy doby ochrany průmyslových vzorů

(51) 13-02 (51) 13-02
(11) 36135 (11) 36141
(21) 2013-39622 (21) 2013-39623
(22) 18.07.2013 (22) 19.07.2013
(54) Nabíjecí stanice (54) Nabíjecí stanice

(51) 13-02
(11) 36136
(21) 2013-39627
(22) 19.07.2013
(54) Nabíjecí stanice

PD4A

Převod práv a ostatní změny majitelů patentů

(11) 298545 (11) 298746
(21) 2001-2659 (21) 2000-2993
(73) Etex Building Performance GmbH, 40878 Ratingen, DE (73) BAYER CROPSCIENCE LIMITED, Cambridge, CB4 0WB, GB

PD4Q

Převod práv a ostatní změny vlastníků průmyslových vzorů

(11) 34212 (11) 34479
(21) 2007-37137 (21) 2008-37602
(73) OBRETA spol. s r.o., Plzeň, CZ (73) PHT a.s., Praha 8, Libeň, CZ

QA9A

Nabídka licence

(73) Výzkumný ústav potravinářský Praha, v.v.i., Praha 10- Hostivař, CZ
(11) 307416
(54) Způsob kombinované dvoustupňové fermentace rostlinných šťáv a deproteinované syrovátky

(73) Vysoká škola báňská-Technická univerzita Ostrava, Ostrava, Poruba, CZ
(11) 307423
(54) Kulový mlýn s fluidizačním zařízením

Zamítnuté a částečně zamítnuté přihlášky ochranných známek před zveřejněním

Kapitola obsahuje údaje o rozhodnutích o přihláškách ochranných známek, u kterých byly na základě provedeného věcného průzkumu shledány Úřadem důvody pro zamítnutí přihlášky ochranné známky podle ustanovení § 4 nebo 6 zákona č. 441/2003 Sb. Na základě toho Úřad vydal rozhodnutí o zamítnutí přihlášky podle ustanovení § 22 zákona č. 441/2003 Sb., a to pro celý seznam výrobků a služeb nebo pro jeho část. Údaje o výsledku rozhodnutí (zamítnutí přihlášky, částečně zamítnutí přihlášky) jsou uvedeny jako datum právní moci rozhodnutí/výsledek rozhodnutí.

(210) **O-526122**
(540)

Brambůrky od farmáře

19.06.2018/NABYTÍ P.M. - ZAMÍTNUTÍ PŘIHLÁŠKY

(210) **O-534930**
(540)

Kultura+

19.06.2018/NABYTÍ P.M. - ČÁSTEČNÉ ZAMÍTNUTÍ PŘIHLÁŠKY

(210) **O-526295**
(540)



25.06.2018/NABYTÍ P.M. - ČÁSTEČNÉ ZAMÍTNUTÍ PŘIHLÁŠKY

(210) **O-539696**
(540)

založeno 1803
**Konstantinovy
lázně**



19.06.2018/NABYTÍ P.M. - ČÁSTEČNÉ ZAMÍTNUTÍ PŘIHLÁŠKY

(210) **O-526296**
(540)



25.06.2018/NABYTÍ P.M. - ČÁSTEČNÉ ZAMÍTNUTÍ PŘIHLÁŠKY

(210) **O-540324**
(540)

(210) **O-529646**
(540)

Armádní banka

29.06.2018/NABYTÍ P.M. - ZAMÍTNUTÍ PŘIHLÁŠKY



27.06.2018/NABYTÍ P.M. - ČÁSTEČNÉ ZAMÍTNUTÍ PŘIHLÁŠKY

(210) **O-529750**
(540)

Army bank

29.06.2018/NABYTÍ P.M. - ZAMÍTNUTÍ PŘIHLÁŠKY

(210) **O-531035**
(540)

GRANDE MORAVIA

12.06.2018/NABYTÍ P.M. - ČÁSTEČNÉ ZAMÍTNUTÍ PŘIHLÁŠKY

(210) **O-541141**
(540)

Autoškola pro Tebe

19.06.2018/NABYTÍ P.M. - ZAMÍTNUTÍ PŘIHLÁŠKY

Zveřejněné přihlášky ochranných známek

(210) **O-525891**
(220) 12.10.2015
(320) 12.10.2015
(511) 1, 35, 37, 39, 42
(540)



(510) (1) chemické výrobky určené pro průmysl, plastické hmoty v surovém stavu, lepidla pro průmysl; (35) velkoobchodní a maloobchodní prodej podlahových krytin; (37) instalační a montážní služby, a to pokládka podlahových krytin; (39) dodávka podlahových krytin; (42) stavební a technické návrhy.
(591) Barevná
(730) **KOBERCE BRENO, spol. s r.o.**, Antala Staška 1071/57a, Praha 4 Krč, 14000, CZ
(740) Advokátní kancelář BŘESKÝ, HEIPLÍK, VOSÁTKA, s.r.o., JUDr. Ladislav Břeský, advokát, Botičská 1936/4, Praha 2, 12800

(210) **O-525893**
(220) 12.10.2015
(320) 12.10.2015
(511) 1, 35, 37, 39, 42
(540)

BRENO

(510) (1) chemické výrobky určené pro průmysl, plastické hmoty v surovém stavu, lepidla pro průmysl; (35) velkoobchodní a maloobchodní prodej podlahových krytin; (37) instalační a montážní služby, a to pokládka podlahových krytin; (39) dodávka podlahových krytin; (42) stavební a technické návrhy.
(591) Barevná
(730) **KOBERCE BRENO, spol. s r.o.**, Antala Staška 1071/57a, Praha 4 Krč, 14000, CZ
(740) Advokátní kancelář BŘESKÝ, HEIPLÍK, VOSÁTKA, s.r.o., Ladislav Břeský, Botičská 1936/4, Praha 2, 12800

(210) **O-526162**
(220) 21.10.2015
(320) 21.10.2015
(511) 3, 5, 8, 9, 11, 13, 14, 15, 16, 18, 20, 21, 25, 26, 27, 28, 29, 30, 31, 33, 34, 35, 36, 39, 41, 42, 43
(540)

DRÁČEK

(510) (3) kosmetické výrobky, pleťová kosmetika, přípravky k líčení, řasenky, spirály na řasy, odličovací přípravky, rtěnky, lesky na rty, balzámy (ne pro lékařské použití), oleje pro kosmetické použití, kosmetické taštičky, vlasová kosmetika a přípravky na ošetření vlasů, šampony, suché šampony, přípravky na rovnání vlasů, vlasové vody, barvy na vlasy, laky na vlasy, laky na nehty, umělé nehty, ozdobné nálepky na nehty, umělé řasy,

přípravky pro ústní hygienu, přípravky na čištění zubů, ústní vody (nikoli pro lékařské použití), voňavkářské a vonné výrobky, parfémy, parfémovaná voda, toaletní vody, kolínské vody, výtažky z květů (parfumerie), esenciální oleje, vonné dřevo, kosmetické přípravky na opalování, bělicí přípravky pro kosmetické použití, tělové čisticí přípravky a zkrášlovací přípravky, mýdla a gely, přípravky do koupele, deodoranty a přípravky proti pocení (antiperspiranty), depilační přípravky a přípravky pro holení, éterické oleje a aromatické výtažky, vonné přípravky pro domácnost, čisticí přípravky, prací prostředky, přípravky na odstraňování skvrn, odbarvovače, avivážní přípravky, přípravky na čištění povrchů, čisticí a lešticí prostředky na kůži a obuv, čisticí přípravky na vozidla, toaletní přípravky, barviva pro toaletní použití, toaletní přípravky pro zvířata; (5) výživové doplňky a dietetické přípravky, dietní potraviny pro lékařské použití, dietní potravinové doplňky pro lidi, dietní nápoje pro lékařské použití, léčivé nápoje, výživové vlákniny, minerální výživové doplňky, vitamínové přípravky, multivitaminové přípravky, léčivé bonbóny, léčivé rostliny, potraviny pro kojence, sušené mléko pro kojence, dentální přípravky a potřeby, ústní vody pro lékařské účely, roztoky na vyplachování očí, roztoky na kontaktní čočky, dezinfekční a antiseptické přípravky, dezodoranty a přípravky na čištění vzduchu, přípravky na mytí psů, vonné soli, soli do minerálních lázní, terapeutické přípravky do koupele, dámské hygienické potřeby, pleny pro kojence a pro osoby s inkontinencí, přípravky a pomůcky pro regulaci škůdců, pesticidy, fungicidy, diagnostické přípravky, farmaceutická a přírodní léčiva, zdravotnické obvazové materiály, náplasti, obklady a aplikátory, přípravky na otlaky; (8) hygienické pomůcky (nástroje) na zkrášlování lidí a zvířat, přístroje a nástroje pro úpravu vlasů, nástroje pro manikúru a pedikúru, nástroje na umělecké zdobení těla, přístroje na tetování, nářadí na střihání, holení a odstraňování vlasů a chlupů, chladné zbraně, nástroje pro přípravu jídel, kuchyňské nože a přístroje, nože, vidličky, lžice, sekáčky, sekače, sekačky, řezačky, ruční nástroje pro stavební práce, opravy a údržbu, řeznické nářadí a nástroje na porážku zvířat, nářadí na obsluhu ohně, nářadí pro zemědělství, zahradnictví a krajinářství, zvedací nářadí; (9) nahrávky a záznamy, elektronické databáze, software, programy pro hry (software), firmware, počítačové operační systémy, záznamy na nosičích, audiovizuální a fotografické přístroje, komunikační zařízení, kopírovací a rozmnožovací zařízení, optická zařízení, zvětšovací přístroje a skla, optické korektory, optické zvětšovací přístroje a prostředky, přístroje a zařízení pro zpracování dat a příslušenství (elektrické a mechanické), telekomunikační a audiovizuální kabely a kabely pro informační technologie, fotokopírovací stroje, skenery, tiskárny, automaty na lístky, kalkulačky, periferní zařízení počítačů, platební terminály, bankomaty a stroje na třídění peněz, počítače a počítačový hardware, audiopřístroje a zařízení, radiopřijímače, zařízení pro záznam obrazu a vyvolávání obrazových záznamů, zobrazovací přístroje a zařízení, televizní přijímače, videopřístroje, filmové přístroje a zařízení, magnety, magnetizéry a demagnetizéry, zařízení pro úpravu a přeměnu pomocí elektrického proudu, přístroje, nástroje a kabely pro elektrický proud, elektrické a elektronické součástky, fotovoltaická zařízení, přístroje a nástroje pro akumulaci a uchovávání elektrického proudu, přístroje a nástroje k ovládání elektrického proudu, lasery, dioptrické brýle a čočky, sluneční brýle, záchraná, bezpečnostní, ochranná a signalizační zařízení, zařízení informačních technologií a audiovizuální zařízení, poplašná a výstražná zařízení, zařízení pro kontrolu přístupu, signalizační zařízení, ochranná a bezpečnostní vybavení, potápěčská výstroj, navigační, naváděcí, monitorovací a zaměřovací zařízení a zařízení pro tvorbu map, měřicí, detekční a monitorovací přístroje, indikátory a ovladače, vědeckovýzkumné a laboratorní přístroje, vzdělávací přístroje a simulátory; (11) chladičí a mrazicí zařízení, filtry pro průmysl a domácnost, hořáky, ohřívače a topidla, osobní ohřívačí a sušicí zařízení, osvětlovací přístroje a zařízení, reflektory, průmyslové zpracovávací a upravovací zařízení, přístroje a zařízení pro vaření a pečení, ohřívání, chlazení a úpravu jídel a nápojů, regulační a bezpečnostní zařízení pro vodovodní a plynové potrubí, potrubí a zařízení pro odvod spalin, sanitární (hygienická) zařízení, zařízení pro rozvod vody a pro nakládání s odpadními vodami, topná, větrací a klimatizační zařízení a zařízení pro čištění vzduchu, zařízení na opalování, zařízení na sušení; (13) výbušniny a výbušná zařízení kromě zbraní, pyrotechnické výrobky, zbraně a střelivo; (14) drahokamy, perly, drahé kovy a jejich napodobeniny, šperky, přístroje pro měření času, sochy a figuríny z drahých nebo polodrahých kovů nebo kamenů a jejich napodobeniny, ozdoby z drahých nebo polodrahých kovů nebo kamenů a jejich napodobeniny, šperkovnice a kazety na hodinky; (15) hudební nástroje, klávesové hudební nástroje, strunné hudební nástroje, dřevěné dechové hudební nástroje, žesťové dechové hudební nástroje, bicí hudební nástroje, příslušenství hudebních nástrojů; (16) potřeby na razítkování, ořezávací, držáky na psací potřeby,

stojany na pera a tužky, kapsy na psací potřeby, pouzdra na pera, penály, spony na pera, úhlooměry jako rýsovací potřeby, příloženky, tuš, vodové barvy (akvarely), barvicí pásy, pomůcky pro opravy a vymazávání, štětce, pečeti, materiály na pečeti, křída na psaní, výšivkové vzory, kancelářské stroje, tiskařské a knihářské potřeby, alba na fotografie a sběratelská alba, lepicí pásy, sešivací spony [kancelářské], knižní zarážky, připínáčky, umělecká díla a figurky z papíru nebo lepenky a architektonické modely, obrazy, ozdobné a umělecké prostředky a materiály, papírové ozdoby na oslavy, potřeby pro umělce a řemeslníky, malířské válečky pro domácnost, modelovací potřeby, modelovací hmoty, plastové pytle, lepidla pro kancelářské účely nebo pro domácnost, spony, držáky; (18) kůže, koženka, kožešina, umělá kožešina, syntetická kůže, imitace kůže, kufry, tašky, peněženky a výrobky kožené galanterie, sedlářské výrobky, biče a postroje na zvířata, kožené řemeny a řemínky, kožené tkaničky, kožené krabice, kožené nitě a kožená vlákna, kožené obložení nábytku, deštníky a slunečníky, vycházkové hole; (20) nábytek a nábytková zařízení, postele, lůžkoviny, matrace, polštáře a podušky, rámy, rolety a příslušenství pro rolety, závěsy a záclony, věšáky, ramínka a háčky na oděvy, zrcadla (stříbřené sklo), nekovové nádoby s uzávěry a držáky, nekovové přepravy a palety, nekovové sudy a kádě, rakve a pohřební urny, nekovové žebříky a přenosné schody, nekovové vystavovací vitríny, sochy, figurky, umělecká díla, ozdoby a dekorace z takových materiálů jako je dřevo, vosk, sádra nebo plasty, spadající do této třídy, stojany a informační tabule, předváděcí a krejčovské figuríny, obydlí a lůžka pro zvířata, nekovové kotevní bóje, nekovové zámky a klíče, nekovové kování na dveře, vrata a okna, nekovové ventily, nekovové upevňovače; (21) kosmetické a toaletní potřeby a koupelnové potřeby, předměty a pomůcky na čištění, kartáče a potřeby pro výrobu štětek a kartáčů, napínáky pro oblečení, napínáky obuvi, nazouváky, žehlicí prkna, elektrické přístroje na odstraňování nečistot, sušáky na prádlo, držáky na květiny a rostliny, květináče, květiníky, konve na zalévání, kropící zařízení, nádoby na kompost, určené do domácnosti, opory pro květiny, zahradnické rukavice, klece pro zvířata chovaná v domácnosti, krmítka pro ptáky, lopatky na sběr zvířecích exkrementů, potřeby a zařízení pro hubení škůdců; (25) oděvy, obuv, pokrývky hlavy, spodní prádlo; (26) oděvní doplňky, šicí potřeby a ozdobné textilní výrobky, předměty na zdobení a upevňování vlasů, natáčky, přičesky, umělé ovoce a zelenina, umělé květiny; (27) podlahové krytiny a umělé trávníky a povrchy, koberečky, koberečky a rohožky, obklady stěn a stropů; (28) hračky, dětské hračky, hračky pro kojení, hračky ze dřeva, hračky z textilních materiálů, hračky-zvířátka, hudební hračky, hračky podporující rozvoj malých dětí, elektronické hračky, hračky fungující na baterky, dálkové ovládané hračky, hračky na hraní ve vodě, hračky na pískoviště, hračky do dětské postýlky, hračky do kočárků, hračky do vany, hračky na ježdění, hračky na kreslení, hračky, na kterých se skáče, hračky na tahání, hračky na tlačení, houpací hračky, hračky na údery, hračky napodobující předměty používané při každodenních aktivitách dospělých, kovové hračky, mechanické hračky, natahovací hračky, nafukovací hračky, gumové hračky, umělohmotné hračky, plastové hračky, plyšové hračky, oblečení pro hračky, hry, stolní hry, karetní hry, kvízové hry, hry na dovednosti a akční hry, hudební hry, mechanické hry, elektronické hry, hry s kostkami, kulové a kulíčkové hry, manipulační hry, modelářské soupravy, modely aut, modely letadel, modely vlakových souprav, modely na válečné hry, stavebnice, drobné hračkářské zboží, hračkářské skládačky a rébusy [puzzle], hračkářské nářadí, hračkářské zbraně, hračkářské sportovní zařízení, míče na hraní, hračkářské hodinky a hodiny, hračkářské telefony, dětské soupravy na šití, hračkářské šperky, hračkářské masky, motorizovaná hračkářská vozidla na ježdění, dětské domečky na hraní, nafukovací bazény, trampolíny, draci, koloběžky, dětská kosmetika na hraní, vodní pistole, žonglovací potřeby, kouzelnické potřeby, divadelní masky, karnevalové masky, konfety, přístroje pro hry, přístroje pro videohry, arkádové hrací videoautomaty, ruční videohry, zařízení pro počítačové hry, hrací automaty, hrací žetony, stírací losy na loteriijní hry, hračky pro domácí zvířata, sportovní potřeby a sportovní výstroj, sportovní vybavení, míče jako sportovní potřeby, rehabilitační míče, gymnastické potřeby, rakety jako sportovní nářadí, míčky pro raketové sporty, stroje pro fyzické cvičení, nářadí pro cvičení v interiérech, činky, badmintonová výstroj, basketbalové koše, baseballové pálky, baseballové rukavice, boxerské pytle, boxerské rukavice, golfové hole, golfové míčky, hokejky, hokejové puky, hokejové branky, brusle, lyže, lyžařské hole, lyžařská vázání a jejich části, šermířské zbraně, síť pro sportovní účely, skateboardy, surfy, sněžnice, sportovní masky na obličej, sportovní obruče, plavecká výstroj, lovecké a rybářské potřeby, zařízení pro lunaparky a dětská hřiště, vybavení dětských hřišť, zařízení na hřiště, dětské houpáčky, dětské prolézačky se skluzavkou na hraní pro děti, vodní skluzavky, pískoviště jako vybavení dětských hřišť, prolézačky, atrakce v zábavních parcích, kolotoče, horské dráhy v zábavních parcích, ozdoby na slavnosti

příležitosti a umělé vánoční stromky, petardy, zábavní pyrotechnika; (29) maso, zpracované masné výrobky, ryby, mořské plody a měkkýši, rybí pomazánky a pomazánky z mořských plodů, mléčné výrobky a jejich náhražky, sýr, mléko, konzumní ptáci vejce a výrobky z nich, oleje a tuky, hotová jídla, polévky a vývary, rychlé občerstvení a dezerty; (30) obiloviny, rýže, mouka, snídaně obiloviny, ovesné kaše a kukuřičná kaše, hotová jídla z rýže, cukr, přírodní sladidla, sladké polevy a náplně, včelí produkty, sirupy a melasy, cereální tyčinky a energetické tyčinky, potravinářský led, zmrzlina, mražené jogurty a sorbety, zpracovaná semena, šroky a produkty z nich vyrobené, přípravky na pečení a droždí, kypřící přípravky; (31) čerstvé ovoce, ořechy, zelenina a bylinky, houby, rostliny, zemědělské a vodohospodářské plodiny, zahradnické a lesní plodiny, slad a nezpracované obilniny, živá zvířata, organismy pro chovné účely, přírodní trávníky, květiny, semena, podzemní části rostlin a sadenice pro pěstování rostlin, stromy a lesnické produkty, rostlinný odpad (surovina), řasy určené pro konzumaci lidmi, řasy na konzumaci zvířaty, krmivo a potrava pro zvířata, podestýlky pro zvířata; (33) alkoholické nápoje (s výjimkou piva), lihoviny a destiláty, víno, fortifikovaná vína, šumivá vína, ovocné mošty, předem připravené míchané alkoholické nápoje (ne s pivem), přípravky pro výrobu alkoholických nápojů; (34) tabák a tabákové výrobky (včetně tabákových náhražek), cigarety, doutníky, krátké doutníky a jiné kuřácké výrobky připravené k použití, sypaný tabák, tabák na balení cigaret a dýmkové tabák, aromatické přísady do tabáků, potřeby pro kuřáky, zápalky, popelníky, zásobníky a dózy na tabákové výrobky a humidory, zapalovače pro kuřáky, osobní vaporizéry a elektronické cigarety, aromatické příchutě a roztoky do nich; (35) maloobchodní a velkoobchodní služby s výrobky výše uvedenými ve třídách 3, 5, 8, 9, 11, 13, 14, 15, 16, 18, 20, 21, 25, 26, 27, 28, 29, 30, 31, 32, 33 a 34, maloobchodní a velkoobchodní služby prostřednictvím internetu s výrobky výše uvedenými ve třídách 3, 5, 8, 9, 11, 13, 14, 15, 16, 18, 20, 21, 25, 26, 27, 28, 29, 30, 31, 32, 33 a 34, podnikové nebo obchodní analýzy, obchodní nebo podnikatelský průzkum a informace, průzkum trhu, poradenské služby v oblasti reklamy a marketingu, předvádění a vystavování zboží, poskytování prostor, času a médií pro reklamu, služby obchodních výstav a veletrhů, služby věrnostních, motivačních a odměňovacích programů, vztah s veřejností, obchodní služby a informační služby pro zákazníky, pronájem prodejních automatů, dražební služby, podnikatelské konzultační a poradenské služby, pronájem kancelářských strojů, řízení lidských zdrojů a nábor zaměstnanců, účetnictví, vedení účetních knih, kontrola účetnictví; (36) bankovníctví, dělení trhů a směnárenské služby, obchodování s cennými papíry a komoditami, finanční leasing, vymáhání a prodej pohledávek, investiční služby, finanční úpis, vydávání cenných papírů (investiční bankovní služby), platební služby, služby placení v hotovosti, šeky a platebními příkazy, služby platebních karet, daňové a celní služby, finanční informace a údaje, finanční poradenství a konzultace, finanční plánování, finanční hodnocení a posudky o kredibilitě, oceňování, financování a poskytování finančních prostředků, služby rizikového kapitálu, finanční sbírky a sponzorování, finanční odhadování, pojišťovnictví, uzavírání pojistných smluv, oceňování a posudky pro pojišťovací účely, záruční služby, realitní služby, vybírání nájemného, záložny, zastavárny, vydávání předplatných karet a poukázek, bezpečnostní úschovné služby; (39) dopravní služby, potrubní a lanová doprava, potrubní přeprava paliv, distribuce a přenos elektřiny, dodávka elektřiny, konzultační služby v oblasti distribuce elektřiny, distribuce energie, dodávka plynu [distribuce], dodávka tepla [distribuce], expresní doručování zboží, donáškové služby, donáška dárek, doručování poštovních zásilek a kurýrní služby, informační služby v oblasti přepravy zboží, informační služby týkající se umístění zboží, kontrola zboží k přepravě, poradenské služby v oblasti manipulace se zbožím, překládkové služby, nákladní doprava a stěhovací služby, pronájem dopravních prostředků, cestování a osobní doprava, agenturní služby pro rezervaci zájezdů, agenturní služby v oblasti zabezpečování přepravy osob, letecká přeprava cestujících, letecké odbavovací služby, železniční přeprava cestujících, autobusová přeprava, tramvajová doprava, plavby výletních lodí, objednávání jízdenek, prodej jízdenek, rezervace letenek, organizace a zabezpečování cestování, organizace dovolenkových cest, organizace výletů, organizování exkurzí, počítačové informace týkající se cestování, počítačové informace týkající se rezervací v dopravě, poskytování on-line informací o cestování, cestovní kancelář, cestovní průvodcovské a informační služby, informace o jízdních řádech, konzultace v oblasti cestování, poskytované prostřednictvím telefonických call center a asistenčních linek, konzultace v oblasti plánování cestovních tras, služby aerolinií v oblasti přepravy cestujících, taxi služba, služby řidičů, turistické prohlídky, zájezdy, služby turistických průvodců, záchranné, vyprošťovací, odtahové a úklidové služby v dopravním provozu, přeprava a doručování zboží, parkování a úschova vozidel, kotvení lodí, balení a skladování zboží, balení dárek, balení potravin, celní skladování, dočasná úschova osobního

majetku, fyzické skladování elektronicky uložených dat, dokumentů, digitálních fotografií, hudby, obrazů, videa a počítačových her, informační služby týkající se skladování, poradenské služby týkající se skladování zboží, pronájem balicích strojů, pronájem skladů, skladovací služby ve skladech, skladování energie a paliv, služby v oblasti zprostředkování skladování, vykládací a přebalovací služby, navigační služby (určování polohy, stanovování tras a vedení po stanovené trase); (41) vzdělávání, pořádání, vedení a organizování kongresů, pořádání, vedení a organizování konferencí, pořádání, vedení a organizování workshopů, pořádání výstav pro zábavní účely, pořádání výstav pro vzdělávací účely, tvorba audionahrávek a videonahrávek, fotografování, služby pro sport a tělesné zdraví, služby knihoven, výchovné a vzdělávací služby, překladatelské a tlumočnické služby; (42) informační technologie, vývoj softwaru, programování a zavádění programů, vývoj počítačového hardwaru, hostování na internetových stránkách, softwarové služby, pronájem softwaru, pronájem počítačového hardwaru a počítačového zařízení, poradenské a konzultační služby a poskytování informací v oblasti informačních technologií, bezpečnost, ochrana a obnovování v oblasti informačních technologií, zhotovování kopií dat, konvertování dat, kódovací služby, vědecké a technologické služby, lékařský a farmaceutický výzkum, inženýrské činnosti, expertízy a průzkumy, služby v oblasti architektury a urbanismu (územního plánování), přírodní vědy, zkušebnictví, ověřování a kontrola kvality, návrhářské služby, předpovědi počasí; (43) ubytovací služby, služby rezervace ubytování, služby cestovních kanceláří pro rezervování ubytování, přechodné ubytování, pronájem přechodného ubytování, pronájem pokojů, pronájem stanů, hotely, ubytovny a penziony, dovolenkové a turistické ubytování, dovolenkové ubytování, elektronické informační služby v oblasti hotelů, konzultační služby v oblasti hotelových zařízení, letoviskové hotely, mládežnické noclehárny, dětské jesle, pečovatelská centra a domovy pro seniory, poskytování prostor pro společenské akce a dočasných úřadů a prostor pro setkání a sezení, ubytování pro zvířata, pronájem nábytku, stolního prádla a prostírání, stravovací služby, catering, jídelní služby, příprava jídel a nápojů, podávání jídel a nápojů, pohostinské služby (jídlo a nápoje), podávání alkoholických nápojů, restaurační služby, kavárenské služby, restaurace, pizzerie, bary, bufetové služby, čajovny, kafetérie, hospody, vinárny.

(730) **Dráčik - DUVI SK s.r.o.**, Gajova 13, Bratislava, SK

(740) JUDr. Zuzana Čisařová, advokátka, Uhelný trh 414/9, Praha 1, 11000

(210) **O-531035**

(220) 27.06.2016

(320) 27.06.2016

(511) 9, 41

(540)

GRANDE MORAVIA

(510) (9) nosiče zvukových, zvukově-obrazových a obrazových záznamů, multimediální aplikace, kompaktní disky, pásky se zvukovými záznamy; (41) tvorba koncertů, hudebně-dramatických pořadů a vystoupení, včetně nahrávání zvukových, zvukově-obrazových a obrazových záznamů.

(730) **Pavluš Ladislav**, Sidliště U Vodojemu 1272/40, Kyjov, 69701, CZ

(210) **O-533414**

(220) 22.08.2016

(320) 22.08.2016

(511) 29, 30, 32

(540)

MINI ROLKY

(510) (29) ovoce a zelenina konzervované, sušené a zavařené, výrobky z ovoce a ze zeleniny, vejce a výrobky z nich, jedlé oleje a tuky i jejich náhražky, ovoce mražené, ovocné kompoty, džemy, zpracované arašídové, zpracované mandle, zpracované oříšky, tofu, máslo kakaové, máslo arašídové, máslo kokosové, máslo oříškočokoládové, mléko a výrobky z mléka, želatina jedlá, saláty ovocné, sýry, náplně a polevy na bázi tuků a jejich náhražek spadající do této třídy, tukové pomazánky; (30) rýže, rýžová kaše, instantní rýžová kaše, rýžové nudle, pražená kukuřice (popcorn), škrob a škrobové výrobky jako potrava, nekynutý chléb, knackebrot, potravinářské mouky včetně mouky cereální, medovníky, perníky, žvýkačky ne pro lékařské účely, med, chuťové přísady, kávové příchutě, kávové náhražky, glukóza pro výživu, přírodní sladidla, nápoje čokoládové včetně nápojů čokoládových s mlékem, nápoje kakaové včetně nápojů kakaových s mlékem, nápoje kávové včetně nápojů kávových s mlékem, pudinky, přísady do nápojů jiné než esence v rámci této třídy, přísady a zlepšující přípravky do čokolády, čokoládových a kávových výrobků; (32)

nealkoholické nápoje, minerální a šumivé vody, sycené a nesycené nealkoholické nápoje, mošty, iontové nápoje, ovocné šťávy, ovocné džusy, sirupy a koncentráty, koktejly nealkoholické, sladové nápoje, instantní nápoje, prášky a jiné přípravky k přípravě nealkoholických nápojů, prášky a jiné přípravky k přípravě šumivých nápojů, příchutě na výrobu nápojů, přípravky pro výrobu nápojů obsahujících dietetické, výživové, posilující a podpůrné doplňky.

(730) **RACIO, s.r.o.**, Národních hrdinů 3146/22B, Břeclav, 69002, CZ

(740) INPARTNERS GROUP, Ing. Leopold Dadej, patentový zástupce, Na Valtické 339/6, Břeclav 4, 69141

(210) **O-533415**

(220) 22.08.2016

(320) 22.08.2016

(511) 29, 30, 32

(540)

MINIROLKY

(510) (29) ovoce a zelenina konzervované, sušené a zavařené, výrobky z ovoce a ze zeleniny, vejce a výrobky z nich, jedlé oleje a tuky i jejich náhražky, ovoce mražené, ovocné kompoty, džemy, zpracované arašídové, zpracované mandle, zpracované oříšky, tofu, máslo kakaové, máslo arašídové, máslo kokosové, máslo oříškočokoládové, mléko a výrobky z mléka, želatina jedlá, saláty ovocné, sýry, náplně a polevy na bázi tuků a jejich náhražek spadající do této třídy, tukové pomazánky; (30) rýže, rýžová kaše, instantní rýžová kaše, rýžové nudle, pražená kukuřice (popcorn), škrob a škrobové výrobky jako potrava, nekynutý chléb, knackebrot, potravinářské mouky včetně mouky cereální, medovníky, perníky, žvýkačky ne pro lékařské účely, med, chuťové přísady, kávové příchutě, kávové náhražky, glukóza pro výživu, přírodní sladidla, nápoje čokoládové včetně nápojů čokoládových s mlékem, nápoje kakaové včetně nápojů kakaových s mlékem, nápoje kávové včetně nápojů kávových s mlékem, pudinky, přísady do nápojů jiné než esence v rámci této třídy, přísady a zlepšující přípravky do čokolády, čokoládových a kávových výrobků; (32) nealkoholické nápoje, minerální a šumivé vody, sycené a nesycené nealkoholické nápoje, mošty, iontové nápoje, ovocné šťávy, ovocné džusy, sirupy a koncentráty, koktejly nealkoholické, sladové nápoje, instantní nápoje, prášky a jiné přípravky k přípravě nealkoholických nápojů, prášky a jiné přípravky k přípravě šumivých nápojů, příchutě na výrobu nápojů, přípravky pro výrobu nápojů obsahujících dietetické, výživové, posilující a podpůrné doplňky.

(730) **RACIO, s.r.o.**, Národních hrdinů 3146/22B, Břeclav, 69002, CZ

(740) INPARTNERS GROUP, Ing. Leopold Dadej, patentový zástupce, Na Valtické 339/6, Břeclav 4, 69141

(210) **O-534930**

(220) 31.10.2016

(320) 31.10.2016

(511) 35, 38, 41

(540)

Kultura+

(510) (35) televizní reklama, reklama online, poskytování reklamního prostoru, pronájem reklamního času v komunikačních médiích; (38) televizní vysílání, vysílání programů přes internet; (41) výroba televizních pořadů.

(730) **Česká televize**, Na hřebenech II 1132/4, Praha 4, 14070, CZ

- (210) **O-537667**
(220) 26.02.2017
(320) 26.02.2017
(511) 5, 29, 30, 31, 32, 35, 40
(540)



- (510) (5) farmaceutické a veterinářské výrobky, parafarmaceutické přípravky, hygienické výrobky pro léčebné účely, dietní potraviny a dietetické přípravky pro léčebné nebo veterinární účely, potravinové doplňky a výrobky obilné, kukuřičné a luštěninové, včetně z jejich směsí, zejména cereální extrudované výrobky a polotovary pro léčebné účely kojenecká a dětská strava, jedlé rostlinné vlákniny, dietní potraviny z cereálií a zeleniny i pro léčebné účely, potraviny pro batolata, potraviní doplňky pro lidskou potřebu a pro zvířata, doplňky stravy, vitamíny a minerály a stopové prvky, dietní a nutriční přípravky, potravinové doplňky obohacené vitamíny nebo minerály nebo stopovými prvky, vitamínová a minerální výživa ve formě koncentrátů, proteinové koncentráty jako výživné přípravky k potravinám - vše uvedené s léčebnými účinky, výtažky z léčivých bylin a kombinované přípravky vitamínů, minerálů, stopových prvků a bylinných výtažků, vitamínové přípravky, vitamíny a multivitaminové preparáty, minerály a multiminerálové preparáty, léčivé byliny, léčivé čaje, dietetické látky upravené pro lékařské účely, minerální vody a dietetické nápoje upravené pro lékařské účely, dietní potraviny upravené pro lékařské účely, léčivé masti a oleje, léčebná kosmetika, náplasti, obvazový materiál, materiály pro plombování zubů a pro zubní otisky, dezinfekční přípravky, kasein používaný jako přísada ve výživě, dietní nápoje; (29) maso, ryby, drůbež a zvířina, masové výtažky, hotová jídla z masa zeleniny, ze zvířiny, z ryb, vajec, polévky a vývary, pochutiny a zákusky, a to ptáčích hnízda, casserole (jídla z kombinace masa a zeleniny připravovaná a servírovaná v jednom hrnci), konzervované, mražené, sušené a vařené ovoce a zelenina, želé, džemy, kompoty, ovocné a zeleninové pomazánky, zázvorový a ovocný džem, ovocné a zeleninové pyré, mléčné výrobky a výrobky z náhražek mléka, jedlé oleje a tuky, zpracované ovoce, houby a zelenina, mražené ovoce, houby a zelenina, loupané ovoce, houby a zelenina, nakládané ovoce, houby a zelenina, míchané ovoce, houby a zelenina, konzervované ovoce, houby a zelenina, vařené, sušené ovoce, houby a zelenina, konzervované nakládané ovoce, houby a zelenina, pražené, konzervované, solené, zpracované, loupané ořechy, blanširované ořechy, nakládané, kandované a ochucené ořechy, sušené kokosové ořechy, pochutiny ze zpracovaných brambor, zeleniny, ořechů, luštěnin, mořských řas, výrobky na bázi zpracovaného ovoce, zpracovaných ořechů, jader a semen, zpracované ovoce (plátky), sójové boby (konzervované jako potravina), mrazem sušené potraviny, mrazem sušené ovoce a zelenina, lyofilizované ovoce a zelenina, pyré z ovoce, zeleniny, hub, oliv, rajčat, paštiky, uzeniny, koncentráty (vývary), kůry (ovocné - kandované), pěny (potraviny) z ryb, masa, zeleniny a ovoce, rozinky, sója zpracovaná, másla, konzervy z potravin spadajících do této třídy, směsi oříšků a směsi ovoce spadající do této třídy, konzervované výrobky z ovoce a zeleniny, vejce, mléko a mléčné výrobky, bramborové výrobky potravinářsky upravené, bramborové lupínky, bramborové vločky, bramborové hranolky, bramborové kaše, bramborové krokety, zahuštěná kořeněná zelenina, jídla z kombinace masa, ovoce a zeleniny připravované a servírované v jednom hrnci, konzervovaná rajčata, dipy, pyl zpracovaný jako potravina, svačiny z masa, ovoce a zeleniny, zpracovaná sója, hotová jídla z masa, ryb, mořských plodů, ovoce nebo zeleniny, svačiny a přílohy z brambor, polévkové přípravky, jídla na bázi dušeného masa, ovoce a zeleniny, masové výtažky a vývary, bílkoviny jako potrava pro kulinářské účely, jedlá želatina, pektin pro kulinářské účely, marmeláda, nakládaná a sušená ovocná semena; (30) kakao, rýže, tapioka a ságo, mouka a obilninové přípravky, polevy (vyjma ořechových), cukr, melasa, med, sladké polevy a náplně, sladký fazolový džem pokrytý měkkou cukrovou krustou na bázi fazolí, sirupy, sirupy jako přírodní sladidla, bylinné sirupy, koření, byliny sušené, ochucené omáčky, čatni a pasty, hořčice, rajčatový kečup, omáčky a pasty z bylin, hotová jídla a polotovary a jídla rychlého občerstvení na bázi těstovin, rýže a v podobě

pizzy, svačiny z kukuřice, obilovin, mouky a sezamu, kreky, noky, knedlíky, palačinky, jídla z těstovin, rýže a obilovin, přílohy z těstovin, rýže, obilovin, oves mletý, mléčná, ovesná kaše, ovesná mouka, ovesné vločky, droždí, prášek do pečiva, sůl, ocet, omáčky (chuťové přísady), chuťové přísady, ochucovadla, nálevy (k ochucení), led pro osvětlení, obilniny připravené pro osobní konzumaci, ochucené obilniny s obsahem lepku i bezlepkové, připravené z ovsa, kukuřice, pšenice, žita, ječmene, jáhel, pohanky, sóji, rýže a ochucené medem, kakaem, skořicí, ořechy, oříšky, mandlemi, cukrem, čokoládou, ovocem, zeleninou, luštěninami, houbami, syrovátkovým proteinem, kokosovým mlékem, rýžovým mlékem, sójovým mlékem, sušeným kravským mlékem, bombóny, cereální tyčinky, dorty, majonéza, marinády, masové šťávy, nudle, omáčka na těstoviny, pizzy, quiche, sendviče, těstoviny, zálivky na salát; (31) čerstvé ovoce, zelenina a bylinky, ořechy a oříšky, kolové oříšky, kokosové ořechy, mandle, ovocná semena, arašidy, čerstvé citrusové plody, čerstvé hrozny, brambory v rámci této třídy, svatojánský chléb, chmel, čerstvé kaštiny, kopřivy, čerstvé olivy, ječmen, pšenice, žito, oves, houby čerstvé, podhoubí (houbová kultura pro výsev), rostliny a květiny, polévkové bylinky čerstvé (jako koření), rýže neopracovaná, semena rostlin, skořápký kokosového ořechu, třtina cukrová; (32) nealkoholické nápoje a přípravky nebo příchutě na výrobu nápojů, koncentráty a sirupy k výrobě nealkoholických nápojů, ovocné, zeleninové a bylinné šťávy a džusy a sirupy, šerbety (nápoje), mixované ovocné nebo zeleninové nápoje, nealkoholické nápoje s příchutí ovoce nebo zeleniny, nealkoholické nápoje obohacené vitamíny nebo minerály, iontové a energetické nápoje nealkoholické, proteinové nealkoholické nápoje, tablety a prášky na přípravu šumivých nealkoholických nápojů, minerální vody, pramenité vody, sodová voda, voda, šumivé nealkoholické nápoje, míchané nápoje nealkoholické, rajčatová šťáva jako nápoj, nealkoholické aperitivy a likéry; (35) maloobchodní a velkoobchodní služby, dodavatelské služby, zprostředkování interaktivního obchodu pomocí globálních komunikačních sítí (internet), shromažďování různého zboží pro třetí osoby (kromě jejich přepravy) za účelem umožnění spotřebitelům, aby si tyto výrobky mohli pohodlně prohlížet a nakupovat, elektronický obchod prostřednictvím internetu (online-shop), a to vše s výrobky uvedenými ve třídách 5, 29, 30, 31, 32, inzerce, organizování a zajišťování obchodních předváděcích akcí výrobků a služeb, propagační činnost, propagace produktů a služeb prostřednictvím internetových stránek, organizování komerčních a reklamních výstav, rozšiřování vzorků zboží, průzkum a analýzy trhů, distribuce zboží k reklamním účelům, rozmnožování dokumentů, direct mailing, on-line propagace na datové komunikační síti, on-line inzerce, zajištění a realizace propagačních kampaní, předváděcí činnost, personální poradenství, vydávání reklamních nebo náborových, propagačních a inzertních textů, vylepování plakátů, aranžování výkladů, dovozní a vývozní kanceláře; (40) zpracování potravin a nápojů, konzervace, mražení potravin a nápojů, tepelná úprava potravin a nápojů, a to zavařování, příprava a čištění ovoce, zeleniny a bylin včetně koření, výroba nealkoholických nápojů a výroba přípravků nealkoholických nápojů na zakázku, nakládání a hospodaření s odpady v rámci této třídy.

- (591) Barevná
(730) **ASTRAFOOD s.r.o.**, Přívozká 1135/23, Ostrava, Moravská Ostrava a Přívoz, 70200, CZ
(740) Silesia Patent, s.r.o., Soukromá 261, Václavovice, 73934

- (210) **O-537668**
(220) 26.02.2017
(320) 26.02.2017
(511) 5, 29, 30, 31, 32, 35, 40
(540)



- (510) (5) farmaceutické a veterinářské výrobky, parafarmaceutické přípravky, hygienické výrobky pro léčebné účely, dietní potraviny a dietetické přípravky pro léčebné nebo veterinární účely, potravinové doplňky a výrobky obilné, kukuřičné a luštěninové, včetně z jejich směsí, zejména cereální extrudované výrobky a polotovary pro léčebné účely kojenecká a dětská strava, jedlé rostlinné vlákniny, dietní potraviny z cereálií a zeleniny i pro léčebné účely, potraviny pro batolata, potravní doplňky pro lidskou potřebu a pro zvířata, doplňky stravy, vitamíny a minerály a stopové prvky, dietní a nutriční přípravky, potravinové doplňky obohacené vitamíny nebo minerály nebo stopovými prvky, vitamínová a minerální výživa ve formě koncentrátů, proteinové koncentráty jako výživné přípravky k potravinám - vše uvedené s léčebnými účinky, výtažky z léčivých bylin a kombinované přípravky vitamínů, minerálů, stopových prvků a bylinných výtažků, vitamínové přípravky, vitamíny a multivitaminové preparáty, minerály a multiminerálové preparáty, léčivé byliny, léčivé čaje, dietetické látky upravené pro lékařské účely, minerální vody a dietetické nápoje upravené pro lékařské účely, dietní potraviny upravené pro lékařské účely, léčivé masti a oleje, léčebná kosmetika, náplasti, obvazový materiál, materiály pro plombování zubů a pro zubní otisky, dezinfekční přípravky, kasein používaný jako přísada ve výživě, dietní nápoje; (29) maso, ryby, drůbež a zvířina, masové výtažky, hotová jídla z masa zeleniny, ze zvířiny, z ryb, vajec, polévky a vývary, pochutiny a zákusky, a to ptáčích hnízda, casserole (jídla z kombinace masa a zeleniny připravovaná a servírovaná v jednom hrnci), konzervované, mražené, sušené a vařené ovoce a zelenina, želé, džemy, kompoty, ovocné a zeleninové pomazánky, zázvorový a ovocný džem, ovocné a zeleninové pyré, mléčné výrobky a výrobky z náhražek mléka, jedlé oleje a tuky, zpracované ovoce, houby a zelenina, mražené ovoce, houby a zelenina, loupané ovoce, houby a zelenina, nakládané ovoce, houby a zelenina, míchané ovoce, houby a zelenina, konzervované ovoce, houby a zelenina, vařené, sušené ovoce, houby a zelenina, konzervované nakládané ovoce, houby a zelenina, pražené, konzervované, solené, zpracované, loupané ořechy, blanširované ořechy, nakládané, kandované a ochucené ořechy, sušené kokosové ořechy, pochutiny ze zpracovaných brambor, zeleniny, ořechů, luštěnin, mořských řas, výrobky na bázi zpracovaného ovoce, zpracovaných ořechů, jader a semen, zpracované ovoce (plátky), sójové boby (konzervované jako potravina), mrazem sušené potraviny, mrazem sušené ovoce a zelenina, lyofilizované ovoce a zelenina, pyré z ovoce, zeleniny, hub, oliv, rajčat, paštiky, uzeniny, koncentráty (vývary), kůry (ovocné - kandované), pěny (potraviny) z ryb, masa, zeleniny a ovoce, rozinky, sója zpracovaná, másla, konzervy z potravin spadajících do této třídy, směsi oříšků a směsi ovoce spadající do této třídy, konzervované výrobky z ovoce a zeleniny, vejce, mléko a mléčné výrobky, bramborové výrobky potravinářsky upravené, bramborové lupínky, bramborové vločky, bramborové hranolky, bramborové kaše, bramborové krokety, zahuštěná kořeněná zelenina, jídla z kombinace masa, ovoce a zeleniny připravované a servírované v jednom hrnci, konzervovaná rajčata, dipy, pyl zpracovaný jako potravina, svačiny z masa, ovoce a zeleniny, zpracovaná sója, hotová jídla z masa, ryb, mořských plodů, ovoce nebo zeleniny, svačiny a přílohy z brambor, polévkové přípravky, jídla na bázi dušeného masa, ovoce a zeleniny, masové výtažky a vývary, bílkoviny jako potrava pro kulinářské účely, jedlá želatina, pektin pro kulinářské účely, marmeláda, nakládaná a sušená ovocná semena; (30) kakao, rýže, tapioka a ságo, mouka a obilninové přípravky, polevy (vyjma pšeničných), cukr, melasa, med, sladké polevy a náplně, sladký fazolový džem pokrytý měkkou cukrovou krustou na bázi fazolí, sirupy, sirupy jako přírodní sladidla, bylinné sirupy, koření, byliny sušené, ochucené omáčky, čatni a pasty, hořčice, rajčatový kečup, omáčky a pasty z bylin, hotová jídla a polotovary a jídla rychlého občerstvení na bázi těstovin, rýže a v podobě

pizzy, svačiny z kukuřice, obilovin, mouky a sezamu, kreky, noky, knedlíky, palačinky, jídla z těstovin, rýže a obilovin, přílohy z těstovin, rýže, obilovin, oves mletý, mléčná, ovesná kaše, ovesná mouka, ovesné vločky, droždí, prášek do pečiva, sůl, ocet, omáčky (chuťové přísady), chuťové přísady, ochucovadla, nálevy (k ochucení), led pro osvětlení, obilniny připravené pro osobní konzumaci, ochucené obilniny s obsahem lepku i bezlepkové, připravené z ovsa, kukuřice, pšenice, žita, ječmene, jáhel, pohanky, sóji, rýže a ochucené medem, kakaem, skořicí, ořechy, oříšky, mandlemi, cukrem, čokoládou, ovocem, zeleninou, luštěninami, houbami, syrovátkovým proteinem, kokosovým mlékem, rýžovým mlékem, sójovým mlékem, sušeným kravským mlékem, bombóny, cereální tyčinky, dorty, majonéza, marinády, masové šťávy, nudle, omáčka na těstoviny, pizzy, quiche, sendviče, těstoviny, zálivky na salát; (31) čerstvé ovoce, zelenina a bylinky, ořechy a oříšky, kolové oříšky, kokosové ořechy, mandle, ovocná semena, arašidy, čerstvé citrusové plody, čerstvé hrozny, brambory v rámci této třídy, svatojánský chléb, chmel, čerstvé kaštiny, kopřivy, čerstvé olivy, ječmen, pšenice, žito, oves, houby čerstvé, podhoubí (houbová kultura pro výsev), rostliny a květiny, polévkové bylinky čerstvé (jako koření), rýže neopracovaná, semena rostlin, skořápky kokosového ořechu, třtina cukrová; (32) nealkoholické nápoje a přípravky nebo příchutě na výrobu nápojů, koncentráty a sirupy k výrobě nealkoholických nápojů, ovocné, zeleninové a bylinné šťávy a džusy a sirupy, šerbety (nápoje), mixované ovocné nebo zeleninové nápoje, nealkoholické nápoje s příchutí ovoce nebo zeleniny, nealkoholické nápoje obohacené vitamíny nebo minerály, iontové a energetické nápoje nealkoholické, proteinové nealkoholické nápoje, tablety a prášky na přípravu šumivých nealkoholických nápojů, minerální vody, pramenité vody, sodová voda, voda, šumivé nealkoholické nápoje, míchané nápoje nealkoholické, rajčatová šťáva jako nápoj, nealkoholické aperitivy a likéry; (35) maloobchodní a velkoobchodní služby, dodavatelské služby, zprostředkování interaktivního obchodu pomocí globálních komunikačních sítí (internet), shromažďování různého zboží pro třetí osoby (kromě jejich přepravy) za účelem umožnění spotřebitelům, aby si tyto výrobky mohli pohodlně prohlížet a nakupovat, elektronický obchod prostřednictvím internetu (online-shop), a to vše s výrobky uvedenými ve třídách 5, 29, 30, 31, 32, inzerce, organizování a zajišťování obchodních předváděcích akcí výrobků a služeb, propagační činnost, propagace produktů a služeb prostřednictvím internetových stránek, organizování komerčních a reklamních výstav, rozšiřování vzorků zboží, průzkum a analýzy trhů, distribuce zboží k reklamním účelům, rozmnožování dokumentů, direct mailing, on-line propagace na datové komunikační síti, on-line inzerce, zajištění a realizace propagačních kampaní, předváděcí činnost, personální poradenství, vydávání reklamních nebo náborových, propagačních a inzertních textů, vylepování plakátů, aranžování výkladů, dovozní a vývozní kanceláře; (40) zpracování potravin a nápojů, konzervace, mražení potravin a nápojů, tepelná úprava potravin a nápojů, a to zavařování, příprava a čištění ovoce, zeleniny a bylin včetně koření, výroba nealkoholických nápojů a výroba přípravků nealkoholických nápojů na zakázku, nakládání a hospodaření s odpady v rámci této třídy.

- (730) **ASTRAFOOD s.r.o.**, Přívozká 1135/23, Ostrava, Moravská Ostrava a Přívoz, 70200, CZ
(740) Silesia Patent, s.r.o., Soukromá 261, Václavovice, 73934

- (210) **O-538329**
(220) 23.03.2017
(320) 23.03.2017
(511) 29, 39, 40
(540)

SNÍDAŇOVÁ SLANINA

- (510) (29) maso a masné výrobky, droby, vnitřnosti, dršťky, drůbež neživá, uzeniny jako klobásy, salámy, párky, konzervy masové, rybí, ryby a potraviny z ryb zařazené do této třídy, korýši, sumčiji a měkkýši zařazení do této třídy, výtažky a vývary masové, zvířina; (39) doprava a skladování v souvislosti s uvedenými výrobky a službami; (40) konzervování potravin, uzení potravin, a to masa, porážka zvířat
(730) **Masokombinát Plzeň s.r.o.**, Podnikatelská 1094/15, Plzeň, 30100, CZ
(740) LANGROVA, s.r.o., Skřetova 48, Plzeň, 30100

(210) **O-539696**
(220) 17.05.2017
(320) 17.05.2017
(511) 43, 44
(540)

založeno 1803
**Konstantinovy
lázně**



(510) (43) stravování a ubytování; (44) lékařské služby - poskytování komplexní ústavní a ambulantní lázeňské péče, a to rehabilitační, léčebné, diagnostické, preventivní, ošetrovatelské a poradenské péče při využití místních přírodních léčivých zdrojů - vše v rámci třídy 44.
(591) Barevná
(730) **Léčebné lázně Konstantinovy lázně a.s.**, Plzeňská 58, Konstantinovy Lázně, 34952, CZ
(740) Langrova, s.r.o., Skrétova 1011/48, Plzeň, 30100

(210) **O-540935**
(220) 12.07.2017
(320) 12.07.2017
(511) 32, 33, 35
(540)

**HRADNÍ
DŽBÁNEK**



(510) (32) nealkoholické nápoje syčené i nesyčené včetně nápojů minerálních, šumivých, iontových a energetických, nealkoholické šťávy, nealkoholické výtažky z ovoce, šťávy zeleninové, šťávy ovocné, mixované ovocné nebo zeleninové nápoje, mošty, příchutě a přípravky pro nealkoholické nápoje a sirupy, sirupy, přípravky a příchutě na výrobu likérů, výtažky z chmele a sladu na výrobu piva všech druhů, piva všeho druhu, včetně ochucených pív, ovocných pív, nealkoholických pív, směsi piva a nealkoholického nápoje nebo nealkoholických nápojů, sladina, sladové nápoje, ovocné sladové nápoje, sladové nápoje ochucené, sladové nápoje ve směsi s nealkoholickým nápojem nebo s nealkoholickými nápoji, koncentráty a jiné přípravky pro přípravu nápojů, výtažky z chmele na výrobu piva, diabetické a dietetické nápoje neléčebné, nealkoholické aperitivy, dětské nealkoholické sekty; (33) alkoholické nápoje s výjimkou pív, vína všeho druhu, lihoviny, likéry, aperitivy na bázi vína, nápoje obsahující víno (stříky), coolers (osvěžující nápoje z vína), alkoholické esence, alkoholické výtažky z ovoce, destilované nápoje, medovina, medovina s příchutí, medovina s přísadami, digestiva (lihoviny a likéry), alkoholické koktejly, předmíchané alkoholické nápoje jiné než nápoje z piva, vinné, ovocné, bylinné a obilné destiláty; (35) maloobchod, velkoobchod a internetový obchod s víny a alkoholickými nápoji všeho druhu, propagační, prezentační, a reklamní činnost, obchodní poradenství v oblasti vín a alkoholických nápojů, reklamní, inzertní a propagační činnost všeho druhu, služby reklamní agentury, pomoc při řízení obchodní činnosti, obchodní administrativní, kancelářské práce, prezentace výrobků v komunikačních médiích pro účely maloobchodu, pronájem, aktualizování, zaslání a rozšiřování reklamních materiálů zákazníkům (letáky, prospekty, tisky, vzorky), vyhledávání dat v počítačových souborech (pro třetí osoby), služby v oblasti grafické úpravy pro reklamní účely, televizní reklama, venkovní

reklama, organizování výstav komerčních nebo reklamních nebo propagačních, předvádění zboží prostřednictvím internetu nebo katalogu nebo výstav za účelem reklamy anebo prodeje, přeskupování a shromažďování (kromě dopravy) různých výrobků pro třetí osoby za účelem umožnit spotřebiteli pohodlně vybrat, prohlížet a kupovat (kromě přepravy) prostřednictvím katalogu a/nebo internetu a nebo zásilkového prodeje, služby v oblasti grafické úpravy pro reklamní účely, návrh reklamních materiálů, aktualizace reklamních materiálů, pronájem reklamních ploch, pronájem billboardů (reklamních tabulí), vylepování plakátů, venkovní reklama, šíření reklamních materiálů.

(730) **Hanáček Vlastimil**, Stará Tenice 1202, Uherské Hradiště, 68601, CZ
(740) INPARTNERS GROUP, Ing. Leopold Dadej, patentový zástupce, Na Valtické 339/6, Břeclav 4, 69141

(210) **O-542832**
(220) 10.10.2017
(320) 10.10.2017
(511) 3, 8, 35, 41, 44
(540)

**AFRODITI SVĚT PRODLUŽOVÁNÍ
VLASŮ**

(510) (3) spojovací materiály na prodlužování vlasů, lepidla, vše pro kadeřnické účely; (8) přístroje a nástroje pro kadeřnické účely v rámci třídy, kleště pro kadeřnické účely; (35) zprostředkovatelská činnost v oblasti obchodu s kadeřnickými výrobky; (41) výchova, vzdělání, školení, sportovní a kulturní aktivity; (44) prodlužování vlasů a odborné konzultační a poradenské služby v této oblasti.
(730) **AFRODITI s.r.o.**, Volgogradská 198/10, Liberec IX - Janův Důl, 46007, CZ

(210) **O-543171**
(220) 23.10.2017
(320) 23.10.2017
(511) 9, 16, 28, 38, 41, 42
(540)



(510) (9) hardware a software pro informační technologie a audiovizuální zařízení, zařízení a příslušenství na zpracování dat, platební terminály pro zprostředkování on-line plateb, software, elektronické terminály pro generování loterijských lístků, počítačové terminály a hardware používané při provozu loterijských a herních systémů, software pro počítačové hry, elektronické hrací karty (elektronické stírací losy); (16) papír, lepenka, reklamní, propagační a užitkové výrobky z papíru určené pro propagaci, periodické i neperiodické publikace, tištěné informační, reklamní a propagační materiály v rámci této třídy určené pro propagaci, tiskárenské výrobky a kartonážní výrobky, a to krabice, data a databáze na papírových nosičích, psací potřeby, kalendáře, diáře, školní potřeby, losy, sázky, sázkové tikety, vstupenky; (28) herní terminály, loterijské videoterminály, elektronická zařízení pro hraní loterií a her, videoherní terminály; (38) telekomunikační služby, mobilní telekomunikační služby, provozování mobilní telekomunikační sítě pro bezdrátový přenos hlasu a dat, služby mobilního připojení k síti Internet včetně vysokorychlostního připojení a přenosu hlasové služby přes internetový protokol, peer-to-peer komunikace, služby instant messaging, osobní komunikační služby, pager služby, služby elektronické pošty, sledování mobilních telefonů pomocí satelitních signálů a zjišťování polohy mobilních telefonů pomocí satelitních signálů, radio paging, poskytování bezdrátového aplikačního protokolu (WAP), včetně služeb využívajících zabezpečeného komunikačního kanálu, hlasová pošta, provádění videokonferencí, videotelefonní služby, služby zprostředkování přístupu ke všem druhům datových a informačních sítí a k internetu, služby textových a multimediálních zpráv, vytváření a poskytování telekomunikačních a komunikačních databází, služby umožňující spotřebitelům stahovat

digitální obsah prostřednictvím sítě a serveru do osobní databáze, provozování on-line komunikačních fór, přenos sportovních utkání; (41) organizování a pořádání loterií, provozování loterií, heren, rulet a kasin, organizování provozu a organizování pořádání sázkových her, výherních loterií, tombol, soutěží, vlastní provozování sázkových her a loterií o peníze prostřednictvím internetu, včetně stíracích losů s možností výhry, provozování výherních i nevýherních hracích zařízení, služby vztahující se k hrám, sázení, hazardním hrám včetně hazardních her na dálku, loteriím, kasinům a ruletám v rámci této třídy, organizování sportovních sázek a číselných loterií, prodej losů a příjem sázek, pořádání a organizování kulturních, sportovních a společenských událostí, předprodej a prodej vstupenek, organizování a pořádání vzdělávacích akcí, provozování sportovních zařízení, provozování her on-line, zprostředkování loterií prostřednictvím e-losů; (42) geologické výzkumy, geologické průzkumy a geologické expertizy, průzkum ropných polí, analýzy chemické, analýzy těžby ropných polí, expertizy v oblasti hornické činnosti, inženýrské práce, projektování, zeměměřičství, vyhledávání a průzkum ložisek nerostů, výzkum v oboru strojírenství, strojírenské návrhy a poradenství, projekční činnost ve výstavbě, činnosti projekční kanceláře, odborné poradenské a konzultační služby v oblasti energetiky, spotřeby zemního plynu a energetické účinnosti v budovách, geodezie, poradenství v oblasti ochrany životního prostředí, kontrola a testování ropných věží, vývoj a výzkum organických a anorganických materiálů termogelů, bioanalogických materiálů, výzkum a vývoj obvazového materiálu, náplastí, biologických kožních krytů, optických pomůcek, prostředků na korekci zraku, intraokulárních čoček, implantátů na bázi hydrogelu, gynekologických prostředků pro dilataci děložního čípku, kosmetických krémů a dalších medicínských a biomedicínských prostředků, shromažďování, analýza dat získaných v souvislosti s výrobou zdravotnických a biomedicínských prostředků, výzkum a vývoj biomedicínských prostředků, webhosting, datové služby, a to úschova, správa, zálohování dat v počítačových databázích, provozování datových skladů v počítačových databázích, navrhování a správa počítačových sítí, služby úložiště velkého objemu dat a informací (elektronické ukládání dat), tvorba a pronájem software, počítačové programování, pronájem technických řešení pro informační a komunikační technologie (služby ICT specialistů), pronájem počítačů, provoz a správa informačních systémů a zajištění jejich kontinuálního rozvoje, poradenské a konzultační služby ICT specialistů zaměřené na provoz a optimalizaci informačních a komunikačních technologií, a na návrhy a implementaci řešení v oblasti manipulace s daty a informacemi, výzkum a vývoj technologií pro oblast živočišné výroby.

(591) Barevná

(730) SAZKA a.s., K Žižkovu 851/4, Praha 9, Vysočany, 19000, CZ

(740) Halaxová & Halaxová TETRAPAT, RNDr. Zdeňka Halaxová, Jionická 804/80, Praha 5, Košíře, 15800

(210) O-543172

(220) 23.10.2017

(320) 23.10.2017

(511) 9, 16, 28, 38, 41, 42

(540)



elektronická zařízení pro hraní loterií a her, videoherní terminály; (38) telekomunikační služby, mobilní telekomunikační služby, provozování mobilní telekomunikační sítě pro bezdrátový přenos hlasu a dat, služby mobilního připojení k síti Internet včetně vysokorychlostního připojení a přenosu hlasové služby přes internetový protokol, peer-to-peer komunikace, služby instant messaging, osobní komunikační služby, pager služby, služby elektronické pošty, sledování mobilních telefonů pomocí satelitních signálů a zjišťování polohy mobilních telefonů pomocí satelitních signálů, radio paging, poskytování bezdrátového aplikačního protokolu (WAP), včetně služeb využívajících zabezpečeného komunikačního kanálu, hlasová pošta, provádění videokonferencí, videotelefonní služby, služby zprostředkování přístupu ke všem druhům datových a informačních sítí a k internetu, služby textových a multimediálních zpráv, vytváření a poskytování telekomunikačních a komunikačních databází, služby umožňující spotřebitelům stahovat digitální obsah prostřednictvím sítě a serveru do osobní databáze, provozování on-line komunikačních fór, přenos sportovních utkání; (41) organizování a pořádání loterií, provozování loterií, heren, rulet a kasin, organizování a pořádání sázkových her, výherních loterií, tombol, soutěží, vlastní provozování sázkových her a loterií o peníze prostřednictvím internetu, včetně stíracích losů s možností výhry, provozování výherních i nevýherních hracích zařízení, služby vztahující se k hrám, sázení, hazardním hrám včetně hazardních her na dálku, loteriím, kasinům a ruletám v rámci této třídy, organizování sportovních sázek a číselných loterií, prodej losů a příjem sázek, pořádání a organizování kulturních, sportovních a společenských událostí, předprodej a prodej vstupenek, organizování a pořádání vzdělávacích akcí, provozování sportovních zařízení, provozování her on-line, zprostředkování loterií prostřednictvím e-losů; (42) geologické výzkumy, geologické průzkumy a geologické expertizy, průzkum ropných polí, analýzy chemické, analýzy těžby ropných polí, expertizy v oblasti hornické činnosti, inženýrské práce, projektování, zeměměřičství, vyhledávání a průzkum ložisek nerostů, výzkum v oboru strojírenství, strojírenské návrhy a poradenství, projekční činnost ve výstavbě, činnosti projekční kanceláře, odborné poradenské a konzultační služby v oblasti energetiky, spotřeby zemního plynu a energetické účinnosti v budovách, geodezie, poradenství v oblasti ochrany životního prostředí, kontrola a testování ropných věží, vývoj a výzkum organických a anorganických materiálů termogelů, bioanalogických materiálů, výzkum a vývoj obvazového materiálu, náplastí, biologických kožních krytů, optických pomůcek, prostředků na korekci zraku, intraokulárních čoček, implantátů na bázi hydrogelu, gynekologických prostředků pro dilataci děložního čípku, kosmetických krémů a dalších medicínských a biomedicínských prostředků, shromažďování, analýza dat získaných v souvislosti s výrobou zdravotnických a biomedicínských prostředků, výzkum a vývoj biomedicínských prostředků, webhosting, datové služby, a to úschova, správa, zálohování dat v počítačových databázích, provozování datových skladů v počítačových databázích, navrhování a správa počítačových sítí, služby úložiště velkého objemu dat a informací (elektronické ukládání dat), tvorba a pronájem software, počítačové programování, pronájem technických řešení pro informační a komunikační technologie (služby ICT specialistů), pronájem počítačů, provoz a správa informačních systémů a zajištění jejich kontinuálního rozvoje, poradenské a konzultační služby ICT specialistů zaměřené na provoz a optimalizaci informačních a komunikačních technologií, a na návrhy a implementaci řešení v oblasti manipulace s daty a informacemi, výzkum a vývoj technologií pro oblast živočišné výroby.

(591) Barevná

(730) SAZKA a.s., K Žižkovu 851/4, Praha 9, Vysočany, 19000, CZ

(740) Halaxová & Halaxová TETRAPAT, RNDr. Zdeňka Halaxová, Jionická 804/80, Praha 5, Košíře, 15800

(510) (9) hardware a software pro informační technologie a audiovizuální zařízení, zařízení a příslušenství na zpracování dat, platební terminály pro zprostředkování on-line plateb, software, elektronické terminály pro generování loterijních lístků, počítačové terminály a hardware používaný při provozu loterních a herních systémů, software pro počítačové hry, elektronické hrací karty (elektronické stírací losy); (16) papír, lepenka, reklamní, propagační a užitkové výrobky z papíru určené pro propagaci, periodické i neperiodické publikace, tištěné informační, reklamní a propagační materiály v rámci této třídy určené pro propagaci, tiskárenské výrobky a kartonážní výrobky, a to krabice, data a databáze na papírových nosičích, psací potřeby, kalendáře, diáře, školní potřeby, losy, sázenky, sázkové tikety, vstupenky; (28) herní terminály, loterijní videoterminály,

(210) **O-543173**
(220) 23.10.2017
(320) 23.10.2017
(511) 9, 16, 28, 38, 41, 42
(540)



(510) (9) hardware a software pro informační technologie a audiovizuální zařízení, zařízení a příslušenství na zpracování dat, platební terminály pro zprostředkování on-line plateb, software, elektronické terminály pro generování loterijských lístků, počítačové terminály a hardware používaný při provozu loterijských a herních systémů, software pro počítačové hry, elektronické hrací karty (elektronické stírací losy); (16) papír, lepenka, reklamní, propagační a užitkové výrobky z papíru určené pro propagaci, periodické i neperiodické publikace, tištěné informace, reklamní a propagační materiály v rámci této třídy určené pro propagaci, tiskárenské výrobky a kartonážní výrobky, a to krabice, data a databáze na papírových nosičích, psací potřeby, kalendáře, diáře, školní potřeby, losy, sázenky, sázkové tikety, vstupenky; (28) herní terminály, loterijské videoterminály, elektronická zařízení pro hraní loterií a her, videoherní terminály; (38) telekomunikační služby, mobilní telekomunikační služby, provozování mobilní telekomunikační sítě pro bezdrátový přenos hlasu a dat, služby mobilního připojení k síti Internet včetně vysokorychlostního připojení a přenosu hlasové služby přes internetový protokol, peer-to-peer komunikace, služby instant messaging, osobní komunikační služby, pager služby, služby elektronické pošty, sledování mobilních telefonů pomocí satelitních signálů a zjišťování polohy mobilních telefonů pomocí satelitních signálů, radio paging, poskytování bezdrátového aplikačního protokolu (WAP), včetně služeb využívajících zabezpečeného komunikačního kanálu, hlasová pošta, provádění videokonferencí, videotelefonní služby, služby zprostředkování přístupu ke všem druhům datových a informačních sítí a k internetu, služby textových a multimediálních zpráv, vytváření a poskytování telekomunikačních a komunikačních databází, služby umožňující spotřebitelům stahovat digitální obsah prostřednictvím sítě a serveru do osobní databáze, provozování on-line komunikačních fór, přenos sportovních utkání; (41) organizování a pořádání loterií, provozování loterií, heren, rulet a kasin, organizování provozu a organizování pořádání sázkových her, výherních loterií, tombol, soutěží, vlastní provozování sázkových her a loterií o peníze prostřednictvím internetu, včetně stíracích losů s možností výhry, provozování výherních i nevýherních hracích zařízení, služby vztahující se k hrám, sázení, hazardním hrám včetně hazardních her na dálku, loteriím, kasinům a ruletám v rámci této třídy, organizování sportovních sázek a číselných loterií, prodej losů a příjem sázek, pořádání a organizování kulturních, sportovních a společenských událostí, předprodej a prodej vstupenek, organizování a pořádání vzdělávacích akcí, provozování sportovních zařízení, provozování her on-line, zprostředkování loterií prostřednictvím e-losů; (42) geologické výzkumy, geologické průzkumy a geologické expertizy, průzkum ropných polí, analýzy chemické, analýzy těžby ropných polí, expertizy v oblasti hornické činnosti, inženýrské práce, projektování, zeměměřičství, vyhledávání a průzkum ložisek nerostů, výzkum v oboru strojírenství, strojírenské návrhy a poradenství, projekční činnost ve výstavbě, činnosti projekční kanceláře, odborné poradenské a konzultační služby v oblasti energetiky, spotřeby zemního plynu a energetické účinnosti v budovách, geodzie, poradenství v oblasti ochrany životního prostředí, kontrola a testování ropných věží, vývoj a výzkum organických a anorganických materiálů termogelů, bioanalogy materiálů, výzkum a vývoj obvažového materiálu, náplastí, biologických kožních krytů, optických pomůcek, prostředků na korekci zraku, intraokulárních čoček, implantátů na bázi hydrogelu, gynekologických prostředků pro dilataci děložního čípku, kosmetických krémů a dalších medicínských a biomedicínských prostředků, shromažďování, analýza dat získaných v souvislosti s výrobou zdravotnických a biomedicínských prostředků, výzkum a vývoj biomedicínských prostředků, webhosting, datové služby, a to úschova, správa, zálohování dat v počítačových databázích, provozování datových skladů v počítačových databázích,

navrhování a správa počítačových sítí, služby úložiště velkého objemu dat a informací (elektronické ukládání dat), tvorba a pronájem software, počítačové programování, pronájem technických řešení pro informační a komunikační technologie (služby ICT specialistů), pronájem počítačů, provoz a správa informačních systémů a zajištění jejich kontinuálního rozvoje, poradenské a konzultační služby ICT specialistů zaměřené na provoz a optimalizaci informačních a komunikačních technologií, a na návrhy a implementaci řešení v oblasti manipulace s daty a informacemi, výzkum a vývoj technologií pro oblast živočišné výroby.

(591) Barevná
(730) **SAZKA a.s.**, K Žižkovu 851/4, Praha 9, Vysočany, 19000, CZ
(740) Halaxová & Halaxová TETRAPAT, RNDr. Zdeňka Halaxová, Jinonická 804/80, Praha 5, Košíře, 15800

(210) **O-543466**
(220) 02.11.2017
(320) 02.11.2017
(511) 9, 38, 42
(540)



(510) (9) zařízení pro monitorování informačních technologií, počítače, počítačové programy – software, počítačové informační nebo komunikační systémy a technologie, počítačové sítě; (38) samostatný přenos dat nebo informací prostřednictvím telekomunikačních zařízení, počítačů, služby zabezpečující audiovizuální komunikaci prostřednictvím informačních a telekomunikačních sítí, např. počítačové sítě internet a intranet, satelitu apod., výměna a šíření informací a zpráv prostřednictvím telekomunikační sítě, datové sítě, informační nebo komunikační nebo elektronické techniky, poskytování přístupu k on-line službám, služby webových portálů, počítačový přenos obrazu a zvuku, komunikace a transakce v telekomunikační síti, informační služby na internetu v oblasti telekomunikací, poskytování datových a telekomunikačních služeb, služby konverze přenosového protokolu formátu a kódu v rámci telekomunikací, služby zprostředkování přístupu k počítačové síti, služby datové sítě, pronájem informačních a komunikačních míst v rámci telekomunikací; (42) poskytování software – tvorba počítačových programů (programování počítačů), programátorský servis – instalační a servisní služby v oblasti počítačového software, informačních systémů a technologií, výzkum, vývoj a projektování software a hardwaru, počítačové analýzy, implementace v oblasti informačních technologií, správa počítačů a počítačových sítí, testování počítačů a software, pronájem software a počítačové techniky, konzultační a poradenská činnost v oblasti software, počítačů a informačních a komunikačních technologií, tvorba a poskytování internetových (webových) aplikací, počítačová grafika, počítačová simulace, technické projektování ve výpočetní technice, poskytování vyhledávacích nástrojů pro vyhledávání na internetu.

(591) Barevná
(730) **Business Logic s.r.o.**, Nad Stráněmi 5656, Zlín, 76005, CZ

(210) **O-544513**
(220) 15.12.2017
(320) 15.12.2017
(511) 9, 11, 40, 42
(540)



(510) (9) zařízení spínaných zdrojů, elektroluminiscenční diody (LED), poziční LED senzory, napájecí zdroje, napájecí zdroje pro LED osvětlovací techniku, především proudové napájecí zdroje, napětové napájecí zdroje, adaptéry (elektrína), napájecí adaptéry, inventory, nabíječky a spínané zdroje, elektronické předřadníky (ECG), především pro LED lampy a osvětlovací tělesa, desky plošných spojů, řídicí elektronika pro světelné sestavy, především dotykové stmívače, převodníky signálu, převodníky napětí/proud, radiové ovladače, radiové přijímače, napáječe, ovládací moduly (elektrické nebo elektronické), komponenty pro řízení LED světelných zdrojů, efektové komponenty pro řízení LED světelných zdrojů, stmívací komponenty pro řízení LED světelných zdrojů; (11) LED žárovky, LED zářivky, LED svítidla, LED pásky, LED svíčky, podvodní LED svítidla, LED kapesní svítliny, LED moduly, náladové osvětlení LED, bezpečnostní LED lampy, LED osvětlovací tělesa, přístroje s LED světly, LED lampy na venkovní osvětlení, osvětlovací soustavy LED pro osvětlené značky, elektroluminiscenční diody (LED) světelné přístroje a zařízení, zařízení pro osvětlení se světelnými diodami (LED), LED osvětlovací profily, především hliníkové profily s difuzory, komponenty osvětlovacích profilů, optické členy pro formování světelného paprsku, sekundární optické členy, především z TIR optických plastů, komponenty pro osvětlovací techniku; (40) výroba na zakázku, a to výroba a osazování desek plošných spojů, výroba LED komponentů pro osvětlovací techniku, výroba osvětlovacích těles, výroba LED pásků, osvětlovacích profilů, žárovek a zářivek; (42) návrh a vývoj desek plošných spojů, návrh a vývoj LED komponentů pro osvětlovací techniku, návrh a vývoj osvětlovacích těles, návrh a vývoj LED pásků, osvětlovacích profilů, žárovek a zářivek, montáž optických členů.

(591) Barevná
(730) **TRON ELEKTRONICKÉ SOUČÁSTKY,s.r.o.**, Běly Pažoutové 742/1, Brno, Komín, 62400, CZ
(740) PatentEnter s.r.o., Koliště 1965/13a, Brno, Černá Pole, 60200

(210) **O-544514**
(220) 15.12.2017
(320) 15.12.2017
(511) 9, 11, 40, 42
(540)



(510) (9) zařízení spínaných zdrojů, elektroluminiscenční diody (LED), poziční LED senzory, napájecí zdroje, napájecí zdroje pro LED osvětlovací techniku, především proudové napájecí zdroje, napětové napájecí zdroje, adaptéry (elektrína), napájecí adaptéry, inventory, nabíječky a spínané zdroje, elektronické předřadníky (ECG), především pro LED lampy a osvětlovací tělesa, desky plošných spojů, řídicí elektronika pro světelné sestavy, především dotykové stmívače, převodníky signálu, převodníky napětí/proud, radiové ovladače, radiové přijímače, napáječe, ovládací moduly (elektrické nebo elektronické), komponenty pro řízení LED

světelných zdrojů, efektové komponenty pro řízení LED světelných zdrojů, stmívací komponenty pro řízení LED světelných zdrojů; (11) LED žárovky, LED zářivky, LED svítidla, LED pásky, LED svíčky, podvodní LED svítidla, LED kapesní svítliny, LED moduly, náladové osvětlení LED, bezpečnostní LED lampy, LED osvětlovací tělesa, přístroje s LED světly, LED lampy na venkovní osvětlení, osvětlovací soustavy LED pro osvětlené značky, elektroluminiscenční diody (LED) světelné přístroje a zařízení, zařízení pro osvětlení se světelnými diodami (LED), LED osvětlovací profily, především hliníkové profily s difuzory, komponenty osvětlovacích profilů, optické členy pro formování světelného paprsku, sekundární optické členy, především z TIR optických plastů, komponenty pro osvětlovací techniku; (40) výroba na zakázku, a to výroba a osazování desek plošných spojů, výroba LED komponentů pro osvětlovací techniku, výroba osvětlovacích těles, výroba LED pásků, osvětlovacích profilů, žárovek a zářivek; (42) návrh a vývoj desek plošných spojů, návrh a vývoj LED komponentů pro osvětlovací techniku, návrh a vývoj osvětlovacích těles, návrh a vývoj LED pásků, osvětlovacích profilů, žárovek a zářivek, montáž optických členů.

(591) Barevná
(730) **TRON ELEKTRONICKÉ SOUČÁSTKY,s.r.o.**, Běly Pažoutové 742/1, Brno, Komín, 62400, CZ
(740) PatentEnter s.r.o., Koliště 1965/13a, Brno, Černá Pole, 60200

(210) **O-544515**
(220) 15.12.2017
(320) 15.12.2017
(511) 9, 11, 40, 42
(540)

TRON

(510) (9) zařízení spínaných zdrojů, elektroluminiscenční diody (LED), poziční LED senzory, napájecí zdroje, napájecí zdroje pro LED osvětlovací techniku, především proudové napájecí zdroje, napětové napájecí zdroje, adaptéry (elektrína), napájecí adaptéry, inventory, nabíječky a spínané zdroje, elektronické předřadníky (ECG), především pro LED lampy a osvětlovací tělesa, desky plošných spojů, řídicí elektronika pro světelné sestavy, především dotykové stmívače, převodníky signálu, převodníky napětí/proud, radiové ovladače, radiové přijímače, napáječe, ovládací moduly (elektrické nebo elektronické), komponenty pro řízení LED světelných zdrojů, efektové komponenty pro řízení LED světelných zdrojů, stmívací komponenty pro řízení LED světelných zdrojů; (11) LED žárovky, LED zářivky, LED svítidla, LED pásky, LED svíčky, podvodní LED svítidla, LED kapesní svítliny, LED moduly, náladové osvětlení LED, bezpečnostní LED lampy, LED osvětlovací tělesa, přístroje s LED světly, LED lampy na venkovní osvětlení, osvětlovací soustavy LED pro osvětlené značky, elektroluminiscenční diody (LED) světelné přístroje a zařízení, zařízení pro osvětlení se světelnými diodami (LED), LED osvětlovací profily, především hliníkové profily s difuzory, komponenty osvětlovacích profilů, optické členy pro formování světelného paprsku, sekundární optické členy, především z TIR optických plastů, komponenty pro osvětlovací techniku; (40) výroba na zakázku, a to výroba a osazování desek plošných spojů, výroba LED komponentů pro osvětlovací techniku, výroba osvětlovacích těles, výroba LED pásků, osvětlovacích profilů, žárovek a zářivek; (42) návrh a vývoj desek plošných spojů, návrh a vývoj LED komponentů pro osvětlovací techniku, návrh a vývoj osvětlovacích těles, návrh a vývoj LED pásků, osvětlovacích profilů, žárovek a zářivek, montáž optických členů.

(730) **TRON ELEKTRONICKÉ SOUČÁSTKY,s.r.o.**, Běly Pažoutové 742/1, Brno, Komín, 62400, CZ
(740) PatentEnter s.r.o., Koliště 1965/13a, Brno, Černá Pole, 60200

(210) **O-544826**

(220) 03.01.2018

(320) 03.01.2018

(511) 1, 3, 5, 35, 41, 44

(540)

ESTHETE AUTHOR

(510) (1) organické bělicí chemické výrobky, chemické látky, chemické materiály a chemické přípravky a přírodní chemické prvky, chemické směsi a materiály pro použití v kosmetice, chemické výrobky na přípravu parfémů; (3) vlasová kosmetika, kosmetické přípravky, parfumerie, přípravky pro osobní hygienu, přípravky pro osobní hygienu a kosmetické přípravky, přípravky pro péči o vlasy a přípravky na holení, kosmetika, pleťová kosmetika, neléčivá kosmetika, podkladová kosmetika, tonika (kosmetika), korektory [kosmetika], zkrášlující kosmetika, funkční kosmetika, dekorativní kosmetika, barevná kosmetika, hydratační přípravky (kosmetika), kosmetika pro zvířata, samoopalovací přípravky (kosmetika), kosmetika na opalování, pleťové masky (kosmetika), samoopalovací mléka (kosmetika), oční linky (kosmetika), obličejové masky (kosmetika), samoopalovací krémy (kosmetika), opalovací oleje [kosmetika], zpevňovače nehtů (kosmetika), nehtové typy (kosmetika), kosmetika na obočí, opalovací gely [kosmetika], obličejové peelings [kosmetika], hydratační přípravky [kosmetika], opalovací mléka [kosmetika], kosmetika obsahující keratin, kosmetika obsahující panthenol, tekuté krémy (kosmetika), kosmetika na rty, kosmetika na řasy, obličejové čistící přípravky (kosmetika), odlakovače na nehty (kosmetika), gely po opalování [kosmetika], kosmetika v podobě olejů, barevná kosmetika na pleť, barvy na tělo (kosmetika), hydratační tělové vody (kosmetika), hydratační tělová mléka (kosmetika), oleje po opalování [kosmetika], barevná kosmetika na oči, kosmetika v podobě gelů, kosmetika v podobě krémů, kosmetika v podobě prášku, kosmetika v podobě pudrů, kosmetika a kosmetické přípravky, kosmetika obsahující kyselinu hyaluronovou, fixy na rty [kosmetika], hydratační přípravky na obličej (kosmetika), přípravky na zvlhčování tváře (kosmetika), kosmetika pro ošetření suché pleti, kosmetika v podobě očních stínů, kosmetika v podobě pleťové vody, kosmetika na prodej v sadách, přípravky pro ústní hygienu, líčidla, přípravky pro péči o pleť, oči a nehty, kosmetika pro péči o pleť, podkladové laky na nehty (kosmetika), kosmetika pro péči o nehty, krémy na ochranu před sluncem (kosmetika), přípravky na ochranu rtů proti slunci [kosmetika], zvláčňující přípravky proti stárnutí používané jako kosmetika, balíčky obsahující masky k zatažení pórů používané jako kosmetika; (5) chemické výrobky ovlivňující chování pro kontrolu škůdců, chemické výrobky pro farmaceutické účely; (35) pořádání veletrhů, pořádání obchodních prezentací, pořádání prezentací pro komerční účely, pořádání expozic pro komerční účely, pořádání expozic pro obchodní účely, pořádání prezentací pro reklamní účely, pořádání soutěží pro reklamní účely, pořádání výstav pro obchodní účely, pořádání výstav pro reklamní účely, pořádání expozic pro reklamní účely, propagace a pořádání obchodních veletrhů, pořádání a vedení obchodních prezentací, příprava a pořádání výstavních veletrhů, příprava a pořádání marketingových akcí, pořádání předváděcích akcí pro reklamní účely, zprostředkovatelské služby pro pořádání podnikových prezentací, pořádání propagačních akcí pomocí audiovizuálních médií, pořádání módních přehlídek pro reklamní účely, event marketing (získávání zákazníků pořádáním akcí), pořádání a řízení výstav pro obchodní účely, příprava a pořádání propagačních akcí, pořádání veletrhů pro reklamní účely, pořádání a řízení reklamních akcí, pořádání a řízení marketingových propagačních akcí pro třetí osoby, pořádání a vedení marketingových propagačních akcí pro třetí osoby, služby předvádění výrobků a vystavování zboží, reklamní, marketingové a propagační služby, služby obchodních výstav a veletrhů, pořádání a řízení odborných veletrhů, konzultační a poradenské služby a pomoc v oblasti reklamní, marketingové a propagační činnosti, obchodní zprostředkovatelské služby a obchodní informace pro spotřebitele; (41) instruktáž v oblasti kadeřnictví, služby v oblasti vzdělávání, zábavy a sportu, vzdělávací a školicí služby, pořádání konferencí, pořádání seminářů, pořádání přednášek, pořádání představení, pořádání koncertů, pořádání her, pořádání soutěží, pořádání plesů, pořádání vzdělávacích kurzů, pořádání instruktážních kurzů, pořádání výcvikových kurzů, pořádání hudebních představení, pořádání hudebních vystoupení, pořádání soutěží krásy, pořádání zábavných show, pořádání setkání a konferencí, pořádání technických instruktážních kurzů, pořádání navazujících vzdělávacích seminářů, organizování a pořádání kongresů, semináře (Organizování a pořádání -), pořádání a organizování seminářů, organizování a pořádání konferencí, pořádání výroční vzdělávací konference, pořádání a provádění symposií, organizování a pořádání symposií, pořádání a vedení přednášek, pořádání a vedení symposií, pořádání a vedení kongresů, pořádání a vedení konferencí, pořádání a vedení seminářů, pořádání a vedení vzdělávacích

konferencí, pořádání prezentací pro vzdělávací účely, pořádání konferencí pro vzdělávací účely, pořádání festivalů pro zábavní účely, pořádání soutěží pro školící účely, pořádání kongresů pro školící účely, pořádání kongresů pro vzdělávací účely, pořádání konferencí v oblasti reklamy, pořádání festivalů pro vzdělávací účely, pořádání kongresů pro obchodní účely, pořádání seminářů pro vzdělávací účely, pořádání seminářů zaměřených na podnikání, pořádání prezentací pro zábavní účely, pořádání expozic pro školící účely, pořádání a vedení workshopů (školení), pořádání a realizace workshopů (vzdělávání), příprava a pořádání vzdělávacích kurzů, příprava a pořádání vzdělávacích seminářů, příprava a pořádání a vedení školících kurzů, pořádání, vedení a organizování konferencí, pořádání, vedení a organizování seminářů, pořádání a vedení výukových programů, pořádání, vedení a organizování symposií, pořádání, vedení a organizování kongresů, pořádání módních přehlídek pro zábavu, pořádání soutěží [vzdělávacích nebo zábavných], pořádání a vedení workshopů [školení], pořádání předváděcích akcí pro kulturní účely, pořádání konferencí v oblasti odborného vzdělávání, pořádání konferencí vztahujících se ke školení, pořádání a vedení konferencí a seminářů, pořádání odborných workshopů a výukových kurzů, pořádání předváděcích akcí pro školící účely, pořádání konferencí vztahujících se k obchodování, pořádání konferencí vztahujících se k obchodu, pořádání seminářů zaměřených na obchodní činnost, pořádání předváděcích akcí pro vzdělávací účely, pořádání vzdělávacích workshopů v oboru podnikání, pořádání a vedení osobních vzdělávacích fór; (44) kadeřnictví, služby kadeřnictví a salónu krásy, služby péče o hygienu a krásu.

(730) **OUTBUG s.r.o.**, gen. Svobody 1193, Teplice, Trnovany, 41501, CZ

(210) **O-545001**

(220) 11.01.2018

(320) 11.01.2018

(511) 1, 2, 3, 4, 5, 11, 16

(540)

BIONANOSTOP

(510) (1) chemické výrobky určené pro průmysl, vědu a fotografii, jakož i pro zemědělství, zahradnictví a lesnictví, umělé pryskyřice v surovém stavu, plastické hmoty v surovém stavu, hnojiva pro půdu, hasící přístroje (složení), prostředky pro kalení a letování kovů, chemické výrobky určené ke konzervování potravin, tříslicí materiály, lepidla pro průmysl; (2) barvy, nátěry, laky, ochranné výrobky proti korozi a proti deteriorizaci dřeva, barviva, mořidla, přírodní pryskyřice v surovém stavu, kovy listkové a práškové používané při malování, dekorování, tisku a umělecké činnosti; (3) přípravky pro bělení a jiné prací prostředky, přípravky pro čištění, leštění, odmašťování a broušení, mýdla, parfumerie, vonné oleje, kosmetika, vlasové vody (lotions), zubní pasty; (4) průmyslové oleje a tuky, mazadla, výrobky pro pohlcování, zavlažování a vázání prachu, paliva včetně benzínu pro motory a osvětlovací látky, svíčky a knoty; (5) farmaceutické, lékařské a veterinářské výrobky, dietní potraviny a dietetické přípravky pro léčebné nebo veterinární účely, potraviny pro batolata, potravní doplňky pro lidskou potřebu a pro zvířata, vše vyráběné v souladu s předpisy o ekologickém zemědělství hygienické výrobky pro léčebné účely, náplasti, obvazový materiál, materiály pro plombování zubů a pro zubní otisky, dezinfekční přípravky, výrobky pro hubení škodlivých zvířat, fungicidy, herbicidy; (11) zařízení na osvětlování, vytápění, výrobu páry, vaření, chlazení, sušení, ventilaci, rozvod vody a zařízení pro sanitární účely; (16) papír a lepenka, tiskárenské výrobky, potřeby pro knižní vazby, fotografie, papírenské zboží, lepidla pro papírenství nebo domácnost, materiál pro umělce, štětce, psací stroje a kancelářské potřeby (vyjímaje nábytek), učební a vyučovací pomůcky (s výjimkou přístrojů), plastické obaly nezařazené do jiných tříd, tiskařské typy, štočky.

(730) **New Human Solution s.r.o.**, Sklenařice 22, Vysoké nad Jizerou, 51243, CZ

(210) **O-545121**
(220) 17.01.2018
(320) 17.01.2018
(511) 35, 37
(540)

PŘIBYL s.r.o.
ZEMNÍ PRÁCE

(510) (35) propagace a reklama; (37) zemní práce, zemní výkopové práce, zemní základové práce, opravy a údržba vybavení na zemní práce, demoliční služby, poskytování informací vztahujících se k demolici budov, opravy a údržba budov pro případ demolice.
(591) Barevná
(730) **PŘIBYL s.r.o.**, Oldřichov 81, Dobeš, 39701, CZ

(210) **O-545125**
(220) 17.01.2018
(320) 17.01.2018
(511) 9, 16, 35, 38, 41
(540)



(510) (9) počítačové programy a software bez ohledu na média použita k jejich záznamu a bez ohledu na způsoby jejich šíření, elektronická periodika, informace a záznamy v elektronické podobě, informace a záznamy na nosičích, magnetické datové nosiče, multimediální aplikace, multimediální nebo informační katalogy, elektronické publikace, záznamové disky, kompaktní disky, DVD a jiná digitální média; (16) papír a lepenka, časopisy, noviny, periodika, tiskoviny, tiskárenské výrobky, periodické a neperiodické tiskoviny, knihy, fotografie, prospekty, informační produkty na papírových nosičích, letáky, plakáty, vstupenky, data a databáze na papírových nosičích; (35) reklama, inzerce a propagace, propagační, reklamní, informační a inzertní činnost prostřednictvím jakéhokoliv média, služby reklamní kanceláře zahrnující všechny možné prostředky sdělovací, týkající se všech druhů zboží nebo služeb, výstavy - výstavnictví pro obchodní a reklamní účely, shromažďování různých výrobků ve prospěch jiných osob, aby si zákazníci mohli tyto výrobky pohodlně prohlédnout a koupit, tyto služby s výše uvedenými výrobky ve tř. 9 a 16 mohou být poskytovány maloobchody, velkoobchody, prostřednictvím objednávkových katalogů nebo elektronických médií, prostřednictvím internetových stránek, pomoc při provozování obchodů a obchodních činností průmyslového nebo obchodního podniku, služby zahrnující záznam, přepis, vypracování, přenášení nebo systematizaci písemných sdělení a záznamů; (38) mediální komunikace, služby uvádějící jednu osobu s jinou osobou do komunikace ústní nebo vizuální, služby umožňující alespoň jedné osobě komunikovat s jinou prostřednictvím smyslu, služby zajišťující přenos informací od jedné osoby ke druhé, služby spočívající v rozšiřování televizních, radiových a filmových programů, šíření obrazových a textových informací, časopisů, elektronických periodik a knih v elektronické podobě prostřednictvím internetu a počítačové sítě, poskytování uživatelského přístupu na internetové stránky, šíření informací, audiovizuálních programů pomocí satelitu, internetu a počítačové sítě, informační služby na internetu, služby elektronické pošty; (41) nakladatelství a vydavatelství, nakladatelská, vydavatelská a publikační činnost, ediční a redakční činnost, fotografování, nakladatelství a

vydavatelství periodických a neperiodických informací a publikací v tištěné i elektronické podobě, včetně internetu, výchova, vzdělávání, sportovní a kulturní aktivity, tvorba televizních a audiovizuálních programů, školení, semináře, konference, pedagogická činnost, audiovizuální tvorba, tvorba televizních, filmových a rozhlasových pořadů, pořádání a organizační zajištění kurzů, školení, přednášek, konferencí, výstavy - výstavnictví pro kulturní a vzdělávací účely.

(730) **Smrčka Vít PhDr.**, Trachtova 1130, Praha 5, 15800, CZ

(210) **O-545153**
(220) 17.01.2018
(320) 17.01.2018
(511) 35, 38, 41, 42
(540)

Prima SVĚT

(510) (35) poskytování prostoru, času a médií pro reklamu, televizní reklama, poskytování a pronajímání reklamního prostoru na internetu, poskytování informatizovaných reklamních služeb, poskytování reklamního prostoru v periodických publikacích, novinách a časopisech, poskytování reklamního prostoru elektronickými prostředky a globálními informačními sítěmi, pronájem reklamních ploch a reklamního materiálu, pronájem reklamního času v komunikačních médiích, pronájem reklamního prostoru na webových stránkách, zajišťování reklamního prostoru v novinách, šíření reklam a inzerce, konzultační a poradenské služby a pomoc v oblasti reklamní, marketingové a propagační činnosti, reklamní, inzertní a propagační činnost, marketing, služby vztahů s veřejností (public relations), počítačové objednávání zboží, předplatné na balíček informačních médií, předplatné a televizní kanál, šíření obchodních informací, poskytování informací komerčního nebo reklamního charakteru, multimediálních informací komerčního charakteru, činnost reklamní agentury, činnost ekonomických a/nebo organizačních poradců, zprostředkování v obchodních vztazích, merchandising, franchising, pomoc při využívání a řízení obchodního podniku, pomoc při provozování obchodů a obchodních činností průmyslového nebo obchodního podniku, služby, které zahrnují záznam, přepis, vypracování, kompilaci, přenášení nebo systematizaci písemných, datových či elektronických sdělení a záznamů, jakož i využívání nebo kompilaci matematických a statistických údajů, služby modelingové agentury, předvádění zboží prostřednictvím internetu, katalogu nebo výstav za účelem reklamy a/nebo prodeje, přeskupování a shromažďování (kromě dopravy) různých výrobků pro třetí osoby za účelem umožnit spotřebiteli pohodlně vybrat, prohlížet a kupovat (kromě přepravy) prostřednictvím katalogu, internetu a/nebo zásilkového prodeje, zásilkový a maloobchodní prodej nahraných nosičů záznamů, audiovizuálních děl, hudebních děl, knih, tiskovin, oděvů, módních doplňků, klíčenek, hudebních nástrojů, psacích potřeb, kancelářských potřeb, učebních pomůcek, nádobí a nádob pro domácnost nebo kuchyň, sklenic, hrnků, výrobků a surovin pro vaření, potravin, pokrmů, nápojů, prostírání, ubrusů, ubrousků, zástěr, výrobků souvisejících s vařením pokrmů, kuchařských receptů, reklamních a propagačních předmětů, doplňků stravy; (38) telekomunikace, přenášení televizního signálu pomocí satelitních družic, přenos zpráv a obrazových informací pomocí počítače, televizní vysílání a přenosy, audiovizuální přenosové služby, digitální vysílání, elektronická pošta, služby elektronických nástěnek (telekomunikační služby), informační kanceláře pro oblast telekomunikací, vysílání kabelové televize, služby dálkových konferencí, počítačová komunikace, posílání zpráv, poskytování internetových diskusních fór, pronájem přístrojů pro přenos zpráv, pronájem přístupového času ke globálnímu počítačovým sítím, pronájem zařízení pro přenos informací, půjčování telekomunikačních zařízení, teleshoppingové služby (poskytování televizních kanálů pro teleshoppingové služby), televizní vysílání zábavných, vzdělávacích, výchovných, soutěžních, diskusních a informačních pořadů, šíření elektronických časopisů, informací, elektronických periodik a knih, audio nebo audiovizuálních děl prostřednictvím informační, datové, elektronické, komunikační,

telekomunikační nebo počítačové sítě, zejména internetu, pomocí satelitů a jiných sítí, přenos digitálních dat prostřednictvím televize, služby na internetu související s televizním vysíláním, přenos dat (obrázků, fotografií, 3D aplikací) prostřednictvím globální počítačové sítě, streaming zvukového materiálu a videomateriálu na internetu, služby přenosu videa na vyžádání (vod), poskytování služeb v oblasti on-line komunikace, přenos interaktivního zábavního software, přenos zpráv prostřednictvím elektronických médií, informační služby týkající se televizního vysílání; (41) nakladatelství a vydavatelství, ediční činnost, publikační činnost, nahrávání nosičů zvukových nebo obrazově zvukových, služby v oblasti digitálního zpracování obrazu, elektronické publikování (DTP), služby v oblasti estrád, tvorba a výroba televizních a audiovizuálních programů a nahrávek, zpravodajství, reportérské služby, filmová produkce (jiná než reklamní), služby televizního studia, filmová studia, filmové projekce, půjčování filmů, fotografování, informace o možnostech zábavy, informace o výchově a vzdělávání, výchovně zábavné klubové služby, vydávání knih, služby nahrávacího studia, nahrávání videopásek, organizace společenských a kulturních akcí a festivalů, organizace, provozování a provádění her a soutěží i veřejných, organizování vzdělávacích nebo zábavných soutěží, výstavní činnost v oblasti kultury, zábavy, výchovy nebo vzdělávání, plánování a organizování večírků, poskytování on-line elektronických publikací (bez možnosti stažení), pronájem audionahrávek, pronájem filmových, televizních a divadelních dekorací, pronájem kinematografických filmů, provozování her on-line (z počítačové sítě), výroba divadelních nebo jiných představení, půjčování videopásek, psaní scénářů, organizování a vedení seminářů, televizní zábava, výroba titulků, dabing, opatřování titulky, výuka, vydávání elektronických knih a časopisů on-line, zveřejňování a vydávání textů (s výjimkou reklamních nebo náborových), výroba videofilmů, pronájem zvukového nahrávacího zařízení, živá představení, čtenářská anketa, divácká anketa; (42) hosting prostoru pro webové stránky, hosting portálu na internetu, hosting on-line platformy pro nahrávání, návrhy, strukturování a programování či jiné vytváření a instalace, údržba a správa internetových portálů a serveru a internetových či intranetových počítačových stránek a nástěnek a internetových či intranetových aplikací, návrhy, strukturování a programování či jiné vytváření a instalace a údržba počítačových programů, počítačových systémů, databází a databázových systémů, výzkum, vývoj a tvorba systémů pro elektronické obchodování včetně příslušného software a hardware, tvorba software, programování internetových databázových systémů, programování multimediálních aplikací, tvorba interaktivních a grafických programů, tvorba multimediálních dokumentů, prezentací, aplikací a katalogů (služby v oblasti informačních technologií), softwarové řešení www serverů, návrhy www stránek, tvorba počítačové animace a vizualizace, poskytování vyhledávačů pro internet, převod (konverze) počítačových programů, dat či jiných údajů v elektronické podobě z různých formátů do jiných formátů (ne fyzický), převod (konverze) dokumentů, dat či jiných údajů z fyzických médií na elektronická média.

(730) **FTV Prima, spol. s r.o.**, Na Žertvách 132/24, Praha 8, Libeň, 18000, CZ

(210) **O-545154**

(220) 17.01.2018

(320) 17.01.2018

(511) 35, 38, 41, 42

(540)

Hausbot Petra Horkého

(510) (35) poskytování prostoru, času a médií pro reklamu, televizní reklama, poskytování a pronajímání reklamního prostoru na internetu, poskytování informatizovaných reklamních služeb, poskytování reklamního prostoru v periodických publikacích, novinách a časopisech, poskytování reklamního prostoru elektronickými prostředky a globálními informačními sítěmi, pronájem reklamních ploch a reklamního materiálu, pronájem reklamního času v komunikačních médiích, pronájem reklamního prostoru na webových stránkách, zajišťování reklamního prostoru v novinách, šíření reklamy a inzerce, konzultační a poradenské služby a pomoc v oblasti reklamní, marketingové a propagační činnosti, reklamní, inzertní a propagační činnost, marketing, služby vztahů s veřejností (public relations), počítačové objednávání zboží, předplatné na balíček informačních médií, předplatné na televizní kanál, šíření obchodních informací, poskytování informací komerčního nebo reklamního charakteru, multimediálních informací komerčního charakteru, činnost reklamní agentury, činnost ekonomických a/nebo organizačních poradců, zprostředkování a řízení obchodních vztahů, merchandising, franchising, pomoc při využívání a řízení obchodního podniku, pomoc při provozování obchodu a obchodních činnostech průmyslového nebo obchodního podniku, služby, které zahrnují záznam, přepis, vypracování, kompilaci, přenášení nebo systematizaci

písemných, datových či elektronických sdělení a záznamů, jakož i využívání nebo kompilaci matematických a statistických údajů, služby modelingové agentury, předvádění zboží prostřednictvím internetu, katalogu nebo výstav za účelem reklamy a/nebo prodeje, přeskupování a shromažďování (kromě dopravy) různých výrobků pro třetí osoby za účelem umožnit spotřebiteli pohodlně vybrat, prohlížet a kupovat (kromě přepravy) prostřednictvím katalogu, internetu a/nebo zásilkového prodeje, zásilkový a maloobchodní prodej nahraných nosičů záznamů, audiovizuálních děl, hudebních děl, knih, tiskoviny, oděvů, módních doplňků, klíčenek, hudebních nástrojů, psacích potřeb, kancelářských potřeb, učebních pomůcek, nádobí a nádob pro domácnost nebo kuchyň, sklenic, hrnků, výrobků a surovin pro vaření, potravin, pokrmů, nápojů, prostírání, ubrusů, ubrusků, zástěr, výrobků souvisejících s vařením pokrmů, kuchařských receptů, reklamních a propagačních předmětů, doplňků stravy; (38) telekomunikace, přenášení televizního signálu pomocí satelitních družic, přenos zpráv a obrazových informací pomocí počítače, televizní vysílání a přenosy, audiovizuální přenosové služby, digitální vysílání, elektronická pošta, služby elektronických nástěnek (telekomunikační služby), informační kanceláře pro oblast telekomunikací, vysílání kabelové televize, služby dálkových konferencí, počítačová komunikace, posílání zpráv, poskytování internetových diskusních fór, pronájem přístrojů pro přenos zpráv, pronájem přístupového času ke globálnímu počítačovým sítím, pronájem zařízení pro přenos informací, půjčování telekomunikačních zařízení, teleshoppingové služby (poskytování televizních kanálů pro teleshoppingové služby), televizní vysílání zábavných, vzdělávacích, výchovných, soutěžních, diskusních a informačních pořadů, šíření elektronických časopisů, informací, elektronických periodik a knih, audio nebo audiovizuálních děl prostřednictvím informační, datové, elektronické, komunikační, telekomunikační nebo počítačové sítě, zejména internetu, pomocí satelitů a jiných sítí, přenos digitálních dat prostřednictvím televize, služby na internetu související s televizním vysíláním, přenos dat (obrázků, fotografií, 3D aplikací) prostřednictvím globální počítačové sítě, streaming zvukového materiálu a videomateriálu na internetu, služby přenosu videa na vyžádání (vod), poskytování služeb v oblasti on-line komunikace, přenos interaktivního zábavního software, přenos zpráv prostřednictvím elektronických médií, informační služby týkající se televizního vysílání; (41) nakladatelství a vydavatelství, ediční činnost, publikační činnost, nahrávání nosičů zvukových nebo obrazově zvukových, služby v oblasti digitálního zpracování obrazu, elektronické publikování (DTP), služby v oblasti estrád, tvorba a výroba televizních a audiovizuálních programů a nahrávek, zpravodajství, reportérské služby, filmová produkce (jiná než reklamní), služby televizního studia, filmová studia, filmové projekce, půjčování filmů, fotografování, informace o možnostech zábavy, informace o výchově a vzdělávání, výchovně zábavné klubové služby, vydávání knih, služby nahrávacího studia, nahrávání videopásek, organizace společenských a kulturních akcí a festivalů, organizace, provozování a provádění her a soutěží i veřejných, organizování vzdělávacích nebo zábavných soutěží, výstavní činnost v oblasti kultury, zábavy, výchovy nebo vzdělávání, plánování a organizování večírků, poskytování on-line elektronických publikací (bez možnosti stažení), pronájem audionahrávek, pronájem filmových, televizních a divadelních dekorací, pronájem kinematografických filmů, provozování her on-line (z počítačové sítě), výroba divadelních nebo jiných představení, půjčování videopásek, psaní scénářů, organizování a vedení seminářů, televizní zábava, výroba titulků, dabing, opatřování titulky, výuka, vydávání elektronických knih a časopisů on-line, zveřejňování a vydávání textů (s výjimkou reklamních nebo náborových), výroba videofilmů, pronájem zvukového nahrávacího zařízení, živá představení, čtenářská anketa, divácká anketa; (42) hosting prostoru pro webové stránky, hosting portálu na internetu, hosting on-line platformy pro nahrávání, návrhy, strukturování a programování či jiné vytváření a instalace, údržba a správa internetových portálů a serveru a internetových či intranetových počítačových stránek a nástěnek a internetových či intranetových aplikací, návrhy, strukturování a programování či jiné vytváření a instalace a údržba počítačových programů, počítačových systémů, databází a databázových systémů, výzkum, vývoj a tvorba systémů pro elektronické obchodování včetně příslušného software a hardware, tvorba software, programování internetových databázových systémů, programování multimediálních aplikací, tvorba interaktivních a grafických programů, tvorba multimediálních dokumentů, prezentací, aplikací a katalogů (služby v oblasti informačních technologií), softwarové řešení www serverů, návrhy www stránek, tvorba počítačové animace a vizualizace, poskytování vyhledávačů pro internet, převod (konverze) počítačových programů, dat či jiných údajů v elektronické podobě z různých formátů do jiných formátů (ne fyzický), převod (konverze) dokumentů, dat či jiných údajů z fyzických médií na elektronická média.

(730) **FTV Prima, spol. s r.o.**, Na Žertvách 132/24, Praha 8, Libeň, 18000, CZ

(210) **O-545208**
(220) 19.01.2018
(320) 19.01.2018
(511) 32, 33, 35, 43
(540)

Zlatá kráva

(510) (32) nealkoholické nápoje, odalkoholizované nápoje, pivo a pivovarnické výrobky spadající do této třídy, přípravky k výrobě nápojů, přípravky k zhotovování nápojů; (33) alkoholické nápoje, cider, jablečné víno, kvašený jablečný mošt, přípravky k výrobě alkoholických nápojů; (35) reklamní, marketingové a propagační služby; (43) hotely, ubytovny a penzióny, prázdninové a turistické ubytování, dočasné ubytování, bary, bufety, rychlé občerstvení, půjčování nábytku, ubrusů a prostírání, hotelové restaurační služby, gastronomické služby, catering, pivnice, podávání stravování a nápojů v restauracích a barech, pohostinství (služby), pořádání svatebních recepcí (potraviny a nápoje), poskytování jídel a nápojů v restauracích, poskytování jídla a nápojů prostřednictvím mobilního nákladního auta, restaurační a barové služby, gril - restaurace, kavárna, podávání jídel a nápojů, poradenství pro vaření, pořádání banketů, restaurace, restaurace rychlého občerstvení.

(730) **Sochor Radovan Ing.**, Železný Újezd č. ev. 27, Čížkov, 33563, CZ

(210) **O-545489**
(220) 31.01.2018
(320) 31.01.2018
(511) 9, 11, 35, 36, 37, 38, 39, 40, 42, 44, 45
(540)



(510) (9) elektrická zařízení pro měření a regulaci proudu, SCADA (software pro dispečerské řízení a sběr dat), počítačový software, přístroje pro měření, zařízení a přístroje pro vedení elektrického proudu, pro jeho zapínání, vypínání a transformaci, přístroje pro akumulaci elektrické energie, přístroje pro regulaci a řízení elektrického proudu; (11) zařízení k vytápění, osvětlení a ostatní spotřebiče energií zařazené v této třídě pro ekologické energetické centrum, kotle, hořáky, hlídače plamene, tepelná čerpadla, zásobníky energií, zásobníky tepla; (35) prodej materiálů a zařízení pro ekologická energetická centra, výkup a prodej energií, nákup a prodej paliv, prodej elektronických řídicích systémů, služby ekonomických poradců, kalkulace cen, zejména celkové ceny projektů; (36) finanční služby, financování projektů, bankovní úvěry, zajištění soukromých investorů, finanční rozpočty, zprostředkování půjček, finanční poradenství, analýzy investičních nákladů; (37) montáž a instalace ekologických energetických center, připojování ekologických energetických center do veřejné sítě, výstavba mikro a mini distribučních sítí a soukromých přenosových sítí v ekologických energetických centrech, výstavba zásobníků energie, výstavba lokální infrastruktury, výstavba sportovních hal, plaveckých hal, zimních stadiónů, víceúčelových hal a kluboven, výstavba ostatních lokálních budov, zakládání staveb, instalace energetických center do provozu, údržba ekologických energetických center, výstavba solárních, větrných, geotermálních, vodních elektráren a elektráren na biomasu, výstavba bioplynových stanic, související servis a údržba ekologických v oblastí výše uvedených zařízení, servis a údržba rozvodů tepla; (38) komunikace ekologických energetických center s řídicím centrem, call centrum, poskytování přístupu vysokorychlostnímu internetu; (39) sběr a skladování odpadů, distribuce a rozvod elektřiny, distribuce a rozvod tepla; (40) těžba a zpracování dřeva, třídění, recyklace a likvidace odpadů, provozování ekologických energetických center (výroba energie), výroba elektřiny v solárních, větrných, geotermálních, vodních elektrárnách a elektrárnách na biomasu, v bioplynových stanicích, výroba plynu a tepla, pronájem zařízení na výrobu energie; (42) výzkum, vývoj a projektování spojené s ekologickými energetickými centry, zpracování technických

studii, vč. výpočtů, měření a zpracování dat, programování softwaru, projektové návrhy tepelných sítí, měření rezistivity půdy, projektové návrhy uzemnění, geodetické zaměření, projektování - mechanické, elektrické, tepelné a stavební dokumentace, zpracování odborných technických posudků pro oblast statiky staveb, služby techniků a projektantů v oblasti komplexních návrhů a řešení energetické soběstačnosti pro malé a střední obce, pro města a městské části, provozování inteligentních sítí pro monitorování výroby a spotřeby energií, programování řídicích systémů, provozování inteligentních sítí umožňujících centrální řízení ekologických energetických center, včetně řízení lokální spotřeby, kompenzaci zatížení v uzlech sítě, filtraci a kompenzaci sítě; (44) služby v oblasti lesního hospodářství, údržba krajiny; (45) právní pomoc, právní pomoc v oblasti vypracování smluv o dílo, memoranda a záručních smluv.

(730) **Maděra Oldřich Ing.**, Trávníky 158, Rosice, 66501, CZ
(740) Ing. Dobroslav Musil, patentová kancelář, Ing. Dobroslav Musil, Zábřdovická 801/11, Brno, Zábřdovice, 61500

(210) **O-545528**
(220) 01.02.2018
(320) 10.08.2017
(511) 34
(540)



(510) (34) cigarety, tabák surový nebo zpracovaný, tabákové výrobky, náhražky tabáku (nikoli pro lékařské účely), doutníky, doutníčky, zapalovače, zápalky, kuřácké potřeby, cigaretový papír, cigaretové dutinky, cigaretové filtry, kapesní strojky na balení cigaret, ruční stroje pro vkládání tabáku do papírových dutinek, elektronické cigarety, kapaliny pro elektronické cigarety, tabákové výrobky pro účely zahřívání, zařízení a jejich části pro ohřev tabáku a tabákových náhražek za účelem inhalace.

(591) Barevná
(730) **British American Tobacco (Brands) Limited**, Globe House, 4 Temple Place, London, WC2R 2PG, GB
(740) Baker & McKenzie s.r.o., advokátní kancelář, JUDr. Jiří Čermák, advokát, Klimentská 1216/46, Praha 1, Nové Město, 11002

(210) **O-545536**
(220) 01.02.2018
(320) 01.02.2018
(511) 35, 37, 39, 41, 43
(540)



(510) (35) propagace; (37) výroba umělého sněhu; (39) osobní doprava, přeprava cestujících, provoz a pronájem vleků; (41) půjčování lyžařského vybavení, poskytování lyžařských sjezdovek, poskytování lyžařských zařízení, poskytování sportovních zařízení pro lyžování, sportovní tábory, pořádání

sportovních soutěží, provozování sportovních zařízení, půjčování sportovního vybavení, školení, předvádění živých vystoupení, služby sportovních areálů; (43) rezervace přechodného ubytování, pronájem přechodného ubytování.

(591) Barevná

(730) **SKI Karlov, s.r.o.**, Hradecká 1766/48, Opava, 74601, CZ

(740) Advokátní kancelář JUDr. Stanislav Šich, JUDr. Stanislav Šich, advokát, Novomlýnská 3/1238, Praha 1, 11000

(210) **O-545726**

(220) 12.02.2018

(320) 12.02.2018

(511) 41, 42, 44

(540)

(210) **O-545537**

(220) 01.02.2018

(320) 01.02.2018

(511) 35, 37, 39, 41, 43

(540)



(510) (35) propagace; (37) výroba umělého sněhu; (39) osobní doprava, přeprava cestujících, provoz a pronájem vleků; (41) půjčování lyžařského vybavení, poskytování lyžařských sjezdovek, poskytování lyžařských zařízení, poskytování sportovních zařízení pro lyžování, sportovní tábory, pořádání sportovních soutěží, provozování sportovních zařízení, půjčování sportovního vybavení, školení, předvádění živých vystoupení, služby sportovních areálů; (43) rezervace přechodného ubytování, pronájem přechodného ubytování.

(591) Barevná

(730) **SKI Karlov, s.r.o.**, Hradecká 1766/48, Opava, 74601, CZ

(740) Advokátní kancelář JUDr. Stanislav Šich, JUDr. Stanislav Šich, advokát, Novomlýnská 3/1238, Praha 1, 11000

(510) (41) tělesná výchova a sport zejména u osob v pokročilém věku, služby klubů zdraví (zdravotní a kondiční cvičení), služby osobního trenéra (kondiční trénink), vedení kurzů zdravotního a kondičního cvičení, školení v oblasti zdravotního a kondičního cvičení, vzdělávací služby v oblasti zdravotního a kondičního cvičení, vydávání textů v oblasti zdravotního a kondičního cvičení; (42) vědecký výzkum v oblasti tělesné výchovy a sportu se zaměřením na osoby v pokročilém věku, vědecký výzkum v oblasti pohybových aktivit, vědecký výzkum v oblasti zdravotního a kondičního cvičení, klinické studie zaměřené na vyhodnocování vlivu pohybové aktivity pro procesy stárnutí, funkční zdatnost, zdravotní stav a kvalitu života; (44) fyzioterapie, pohybová rehabilitace.

(591) Barevná

(730) **Macháčová Kateřina Mgr., Ph.D.**, Na Lysinách 551/34b, Praha 4, 14700, CZ

(210) **O-545734**

(220) 12.02.2018

(320) 12.02.2018

(511) 9, 11, 37

(540)

(210) **O-545551**

(220) 02.02.2018

(320) 02.02.2018

(511) 4, 11, 35, 41, 42

(540)



(510) (4) průmyslové oleje a tuky, vosk, maziva, přípravky pro pohlcování, zvlhčování a vázání prachu, paliva a osvětlovací látky, svíčky a knoty na svícení; (11) zařízení na osvětlování, vytápění, výrobu páry, vaření, chlazení, sušení, ventilaci, rozvod vody a zařízení pro sanitární účely; (35) reklama, propagace, řízení obchodní činnosti, obchodní administrativa, kancelářské práce; (41) vzdělávání, školení, zábava, sportovní a kulturní činnosti; (42) vědecké a technické služby a související výzkum a projektování, průmyslová analýza a výzkum, navrhování a vývoj počítačového hardwaru a softwaru.

(591) Barevná

(730) **MISTR PLYNÁŘ, a.s.**, Jaselská 294/29, Praha 6, Dejvice, 16000, CZ

(740) Advokátní kancelář DAJBÝCH & JÍRA, s.r.o., JUDr. Tomáš Jíra, Vinohradská 3330/220a, Praha 10, 10000

(510) (9) Led displeje, Led panely, Led monitory, stmívače, lasery; (11) osvětlovací zařízení a světelné reflektory, Led svítidla, světlomety, dekorativní světla, rozptylovače světla (difuzéry), stroboskopická světla (světlené efekty), zástěny na směrování světla, filtry do osvětlovacích přístrojů, lampy, zrcadlové koule jako doplňky osvětlení, svítilny, zářivková osvětlení; (37) montáž, servis a opravy osvětlovacích přístrojů a zařízení, obstaravatelská a zprostředkovatelská činnost v této oblasti, zajišťování technických revizí.

(591) Barevná

(730) **PRODANCE s.r.o.**, Osadní 799/26, Praha 7, Holešovice, 17000, CZ

(740) artpatent, advokátní kancelář s.r.o., Mgr. Tomáš Bejček advokát, Dukelských hrdinů 976/12, Praha 7, Holešovice, 17000

(210) **O-545761**

(220) 14.02.2018

(320) 14.02.2018

(511) 3, 5, 41, 44

(540)

VETCANN

(510) (3) kosmetické přípravky, kosmetické krémy, regenerační kosmetické přípravky, regenerační oleje, konopná kosmetika k neléčebným účelům; (5) farmaceutické přípravky, veterinární přípravky, vitamínové a konopné přípravky jako doplňky stravy, léčiva pro humánní medicínu, léčebné masti a oleje, konopné masti k léčebným účelům; (41) organizace odborných



setkání, kurzy, školení, vzdělávání, nakladatelská a vydavatelská činnost;
(44) poradenství v oblasti využití konopí pro léčebné účely.

(730) **Bednařík František Ing.**, Na Stráni 537, Slušovice, 76315, CZ
(740) Ing. Zdeněk Kučera, Dlouhá 207 (P.O.Box 92), Slušovice, 76315

(210) **O-545788**
(220) 14.02.2018
(320) 14.02.2018
(511) 5, 30, 31
(540)



(510) (5) farmaceutické přípravky a přírodní léčiva, léčivé infuze, léčivé nápoje (bylinné čaje), kofeinové přípravky pro léčebné účely, kofeinové přípravky ke stimulaci; (30) cikorka (káвовá náhražka), cikorkové směsi použité jako káвовé náhražky, instantní káva, káva (pražená, v prášku, granulovaná nebo v nápojích), káva (nepražená), káva, čaj, kakao a jejich náhražky, káвовá zrna s cukrovou polevou, káva s čokoládou, káвовé kapsle, káвовé náhražky (káвовé náhražky nebo rostlinné přípravky užívané jako káva), káвовé náhražky na bázi cikorky, káвовé náhražky (na bázi obilnin), káвовé náplně, káвовé nápoje, káвовé nápoje obsahující mléko, káвовé nápoje obsahující zmrzlinu (affogato), káвовé nápoje s mlékem, káвовé sáčky, káвовé výtažky, káвовé výtažky užívané jako káвовé náhražky, káva bez kofeinu, zrnková káva, vařená káva, mletá káva; (31) čekanka čerstvá.
(591) Barevná
(730) **Mojinternet, s.r.o.**, Lúčky 1529/3, 90851 Holic, SK

(210) **O-545799**
(220) 15.02.2018
(320) 15.02.2018
(511) 12, 35, 36, 37, 39
(540)



(510) (12) automobily, včetně jejich částí, náhradních dílů a příslušenství zahrnutých v této třídě, nákladní vozidla, osobní automobily, sportovní automobily, zabezpečovací zařízení proti krádeži vozidel; (35) marketing, poskytování obchodních informací, obchodní informace a rady pro spotřebitele (poradna pro spotřebitele), prezentace výrobků v komunikačních médiích pro účely maloobchodu, propagace, reklama, zprostředkovatelská činnost v oblasti obchodu - zprostředkování nákupu a prodeje nových i ojetých vozidel a jejich součástí (autobazar); (36) financování, financování formou koupě na splátky, poskytování informací o pojištění, leasingové financování, poradenství v oblasti pojištění, uzavírání pojištění, zprostředkování pojištění; (37) opravy, úpravy, mytí a údržba motorových vozidel, opravy karoserií, konzultační a poradenská činnost v oblasti oprav, úprav a údržby motorových vozidel a karoserií; (39) automobilová doprava, logistika v dopravě, přeprava, pronájem motorových vozidel, konzultační a poradenské činnosti v dopravě a přepravě.
(730) **Auto Dolanský s.r.o.**, Trnava 368, Trnava, 76318, CZ

(740) Mgr. Michal Chmelař, advokát, Bystřička 169, Bystřička, 75624

(210) **O-545814**
(220) 15.02.2018
(320) 15.02.2018
(511) 6, 19, 22, 37
(540)

PLOTY OTA

(510) (6) mříže vyrobené z kovu, kovové mříže k plotům, kovové zábrany, kovové ploty, kovové sloupky pro ploty, kovové brány a branky, kovové petlice na brány a branky, kovové závěsy, kovové panty, kovové dveřní kování, kovová madla, kovová zábradlí, železná vrata, kovové mřížové dveře, ocelové rošty a mříže, kovové mříže pro bezpečnostní účely, kovové sloupy, kovová schodiště, bezpečnostní kovové rolety, architektonické kovové výrobky vyrobené z běžných kovů a jejich slitin, kovové konstrukce pro markýzy, kovové rámy na posuvné dveře, kovové posuvné dveře pro budovy, kovové posuvné brány s elektromotorem, kovové vstupní dveře; (19) ploty (nekovové), mříže (nekovové), nekovové bezpečnostní mříže pro vnější strany budov, betonové sloupy, nekovová schodiště, vrata nekovová, verandy (ochranné stříšky nad vchodem) nekovové, bezpečnostní nekovové brány, plotové sloupky z nekovových materiálů, nekovové posuvné brány s elektromotorem, nekovové brány a branky; (22) markýzy z textilních a syntetických materiálů; (37) instalace mříží, stavba bezpečnostních ohrazení, stavba ocelových konstrukcí, stavba ocelových konstrukcí pro budovy, stavba a údržba mříží, plotů, bran, zámečnictví (opravy), služby výstavby plotů.
(730) **PLOTY OD OTY s.r.o.**, Lom č. p. 64, Lom, 39002, CZ
(740) Mgr. David Müller, Filipova 2016/6, Praha 4, Chodov, 14800

(210) **O-545847**
(220) 18.02.2018
(320) 18.02.2018
(511) 35, 41, 42
(540)



(510) (35) administrativní zpracování objednávek, aktualizace a údržba dat v počítačových databázích, aktualizace reklamních materiálů, cílené zasílání reklamních materiálů, cílený marketing, grafická úprava pro reklamní účely, indexace webových stránek pro obchodní nebo reklamní účely, marketing, marketing v rámci softwarového publikování, nábor zaměstnanců, návrh reklamních materiálů, obchodní informace, obchodní informace a rady pro spotřebitele ve výběru produktů a služeb, obchodní průzkum, obchodní zprostředkovatelské služby, on-line inzerce v počítačové síti, optimalizace návštěvnosti webových stránek, plánování schůzek (kancelářské práce), podpora prodeje jiných osob, poptávky, poradenství v oblasti komunikačních strategií při styku s veřejností, poradenství v oblasti komunikačních strategií v reklamě, poradenství v oblasti řízení lidských zdrojů, poskytování informací o obchodních kontaktech, PPC reklama, prezentace výrobků v komunikačních médiích pro účely maloobchodu, pronájem reklamního času v komunikačních médiích, pronájem reklamních ploch, propagace, provozování on-line trhu pro kupující a prodejce výrobků a služeb, průzkum trhu, průzkum veřejného mínění, předvádění zboží, psaní reklamních textů, psaní scénářů pro reklamní účely, reklama, sestavování katalogů informací pro obchodní či reklamní účely, sjednávání a uzavírání obchodních transakcí pro třetí strany, služby pro maloobchod s farmaceutickými, veterinárními a sanitárními přípravky a zdravotnickým materiálem, správa zákaznických věrnostních programů, styk s veřejností, systematizace údajů do počítačových databází, šíření reklamních materiálů, vydávání reklamních textů, zásilková reklama, zpracování textu, zprostředkování obchodních informací, zprostředkování propagace, zprostředkování reklamy; (41) fotografování, informace o zábavě, klubové služby (zábava nebo vzdělávání), korespondenční kurzy, obrazové zpravodajství, pořádání a vedení osobních vzdělávacích fór, pořádání a vedení seminářů, pořádání a vedení workshopů (školení),

poskytování elektronických publikací on-line (bez možnosti stažení), poskytování filmů prostřednictvím videa na objednávku (bez možnosti stažení), poskytování videí on-line (bez možnosti stažení), psaní textů, služby reportérů (zpravodajství), soukromá výuka, vzdělávací služby, zábava; (42) analýzy rukopisu (grafologie), hosting webových stránek, klinické studie, pronájem webových serverů, provozování internetových vyhledávačů, serverhosting, vytváření a navrhování webových katalogů informací pro jiné osoby (služby v oblasti informačních technologií), výzkum v oblasti ochrany životního prostředí.

(730) **Krejčí Petra Mgr.**, Za Botičem 1251/1, Praha 10, Hostivař, 10200, CZ

(210) **O-545891**

(220) 20.02.2018

(320) 20.02.2018

(511) 16, 35, 42

(540)



(510) (16) etikety (kromě textilních), nálepky, papírové obtisky, samolepky, papír a výrobky z papíru, a to papírové obaly, lepenkové obaly, propagační, reklamní a informační materiály, alba, fotografie, katalogy, kalendáře, brožury, pohlednice, tašky, vše spadající do této třídy; (35) ekonomické a podnikatelské informace zaměřené zejména na certifikační standardy, rozbor ekonomického a obchodního charakteru, propagační činnost v oblasti certifikace původu výrobků, jejich kvality a certifikace služeb poskytovaných v dané zeměpisné oblasti, pomoc při řízení obchodní činnosti, reklamní, inzertní a propagační činnost zaměřená na podporu prodeje výrobků z dané zeměpisné oblasti a služeb poskytovaných subjekty v dané zeměpisné lokalitě, marketing, marketingové studie, průzkum veřejného mínění, průzkum trhu, komerční využití Internetu v oblastech komerčních internetových médií a vyhledávacích služeb, on-line inzerce, zprostředkování v obchodních vztazích, zprostředkovatelská činnost v oblasti obchodu s výrobky zařazenými do třídy 1-34, poradenství a pomoc při provozu a řízení podniku, pomoc při provozování obchodů a obchodních činností průmyslového nebo obchodního podniku, služby obchodního managementu a podnikového poradenství, informace obchodní nebo podnikatelské, služby spotřebitelské poradny (komerční informace a rady pro spotřebitele), prognózy v podnikání, ekonomické prognózy, služby, které zahrnují záznam, přepis, vypracování, kompilaci, přenesení nebo systematickosti písemných či datových či elektronických sdělení a záznamů, jakož i využívání nebo kompilaci matematických a statistických údajů, pořádání komerčních, reklamních nebo propagačních výstav pro podporu výrobků pocházejících z dané zeměpisné lokality a služeb podnikatelských subjektů z dané zeměpisné lokality, maloobchod v oblasti prodeje výrobků zařazených do třídy 1-34, komerční, organizační, reklamní a propagační a administrativní služby v oblasti certifikace původu výrobků a původu poskytovaných služeb dané zeměpisné lokality, poskytování reklamních a propagačních informací z oblasti certifikace, komerční správa grafických a obrazových znaků (nikoliv právní služby); (42) služby v oblasti certifikace, poskytování kontrolních služeb a vydávání certifikátů výrobcům, obchodníkům a poskytovatelům služeb daného regionu, poradenská a konzultační činnost v oblasti kontroly jakosti produktů a služeb, kontrola jakosti produktů a služeb, certifikační činnost, certifikace výrobků, systém hodnocení kvality výrobků, kontrola, inspekce, testování, zkoušení a provádění certifikačních auditů, vyhodnocování a prověřování výrobků a služeb, vydávání a udělování certifikátů, tvorba pravidel a norem pro certifikaci, poskytování informací z oblasti certifikace, zprostředkování a poskytování certifikačních údajů, odborné poradenství a konzultace v oblasti certifikace, kontroly a hodnocení kvality výrobků a služeb, zkušebnictví v oblasti systémů hodnocení původu a kvality výrobků a služeb, v oblasti vydávání a udělování certifikátů, v oblasti tvorby pravidel

a norem pro certifikaci původu výrobků a služeb poskytovaných v daném regionu.

(730) **Ústecký kraj**, Velká Hradební 3118/48, Ústí nad Labem, 40002, CZ

(740) Destinační agentura České středohoří, o.p.s., Komenského 748/4, Litoměřice, 41201

(210) **O-545922**

(220) 20.02.2018

(320) 20.02.2018

(511) 29

(540)



(510) (29) výrobky z masa.

(591) Barevná

(730) **LE & CO - Ing. Jiří Lenc, s.r.o.**, Poděbradská 606, Jirny, 25090, CZ

(740) Halaxová & Halaxová TETRAPAT, Mgr. Eva Halaxová, Jionická 804/80, Praha 5, Košíře, 15800

(210) **O-545924**

(220) 20.02.2018

(320) 20.02.2018

(511) 5, 25, 28

(540)

RIDLLY

(510) (5) potravinové doplňky, léčivé potravinové doplňky, proteinové potravinové doplňky, potravinové doplňky obsahující aminokyseliny, potravinové doplňky obsahující vitaminy, potravinové doplňky z proteinového prášku, výživové doplňky sestávající převážně ze zinku, vitaminové tablety, šumivé vitaminové tablety, tablety na potlačení chuti k jídlu, antioxidační doplňky stravy, antioxidační tablety, antioxidanty, bylinné dietní doplňky pro osoby se zvláštními dietními požadavky, bylinné doplňky, bylinné kapsle na posílení mužnosti, čichací soli, dětská jídla ze sušeného mléka, dietetická vláknina, dietní doplňkové nápoje, kapsle na hubnutí, kolagen pro léčebné účely, léčivé čaje, léčivé masti, léčivé nápoje, lék, léky pro lidskou potřebu, multivitaminy, potravní doplňky a dietetické přípravky, přípravky potlačující chuť k jídlu; (25) běžecká obuv, běžecké oděvy, bikiny, bundy, bundy z kůže, čepce, chlapecké oděvy, cvičební oděvy, cvičební úbory, dámská přiléhavá tílka (bodice), dámské oděvy, dámské náteřníky (živůtky), dámské šaty, dámské spodní prádlo, dětská obuv a obuvní doplňky, dětské svrchní oděvy, dětské kalhoty, domácí oděvy, dresy na bojové sporty, dresy na karate, džíny a džínové oblečení, elastické kalhoty, funkční spodní prádlo, gymnastická obuv, gymnastické oděvy, šortky, kalhoty z kůže, kožené chrániče nohavic (oblečení), legíny, mikiny, nylonové soupravy, oděvy pro sport, oděvy pro volný čas, oděvy vyrobené z imitace kůže, oděvy z kůže, opasky, pokrývky hlavy, rukavice; (28) běžecké pásy pro tělesné cvičení, boxerské rukavice, boxovací pytle, boxovací pytle a balony upevňované k podlaze, boxovací pytle na trénink boxu, chrániče holení pro sportovní použití, chrániče holení (sportovní potřeby), chrániče k provozování sportu, chrániče na ramena a kolena (sportovní vybavení), chrániče těla pro sportovní účely, činky, cvičební trampoliny, cvičební závaží na zápěstí a kotníky, fitness cvičební stroje, gummy na chrániče ramen pro atletické použití, gymnastická nářadí, gymnastické a sportovní zboží, hračky, hry a žertovné předměty, lavice na cvičení, míče na cvičení, pásky při zvedání závaží (sportovní potřeby), pásy na cvičení, pásy pro vzpírání, posilovače prsních svalů (expandery), posilovací přístroje pro formování postavy (cvičební), posilovací stroje, posilovací závaží na zápěstí, přístroje a zařízení pro zábavní parky a hřiště, přístroje na fyzický trénink (cvičení), přístroje na tělesná cvičení.

(730) **Klemes David**, Vyšehrad 680, Červený Kostelec, 54941, CZ

(210) **O-546027**
(220) 23.02.2018
(320) 23.02.2018
(511) 35, 36, 41, 43
(540)

ARCHIBALD CITY

(510) (35) reklama, propagace, marketing, analýzy a průzkumy trhu, digitální reklamní služby, aktualizace reklamních materiálů, distribuce reklamních inzerátů, tiskovin, reklamních materiálů a brožur, přímý marketing, internetový marketing, reklama na Internetu pro třetí osoby, šíření reklamních, marketingových a propagačních materiálů, administrativní řízení hotelů, administrativní služby poskytované hotely, hotelový management, hotelový management pro třetí osoby, správa hotelových pobídkových programů jiných subjektů, správa věrnostních programů, obchodní poradenství a informace, poradenství v oblasti správy a řízení hotelů; (36) cestovní pojištění, agenturní služby pro poskytování cestovního pojištění, informace o pojištění, pojištění hotelů, zařizování pojištění, služby směnárny, směnárny, bankomatové služby, uzavírání pojištění, uzavírání zdravotního pojištění, nájem budov, pronájem a nájem komerčních prostor, pronájem a nájem trvalého bydlení, pronájem kanceláří, pronájem nákupních prostor, pronájem sdílených kanceláří, správa budov, správa nemovitého majetku, výběr obecních poplatků, vydávání slevových poukázek, zajištění vrácení cla; (41) organizování a pořádání kongresů, symposií, konferencí, včetně konzultačních služeb v tomto oboru, organizování festivalů, organizace soutěží a vyhlašování cen, organizace zábavních aktivit, organizace kvízů, her a soutěží, organizace turnajů ve stolních a společenských hrách, organizování a vedení plesů, organizace tanečních akcí, organizování a plánování recepcí, informační služby týkající se sportu, informační služby vztahující se k fyzické kondici, informační služby o vstupenkách na sportovní akce, hodiny cvičení, organizování golfových soutěží a turnajů, informační služby o možnostech rekreace a zábavy, koncertní sály a síně, koncertní služby, agentury zajišťující vstupenky na koncerty, kina, kina (služby), informační služby o filmových programech, kasina, kasina (služby), on-line internetová zábava, noční kluby, noční kluby (služby a zábava), diskotéky, diskotéky (služby), ochutnávky vín (zábavní služby), instruktážní kurzy; (43) hotelové a motelové služby, hostely, hotelové restaurační služby, ubytování v hotelu (služby), hotelové rezervace, informace o hotelích, poskytování hotelového ubytování, poskytování informací vztahujících se k rezervování ubytování, rezervování hotelů pro třetí osoby, elektronické informační služby vztahující se k hotelům, agentury pro rezervaci ubytování v hotelích, restaurace (služby), restaurační služby, restaurační služby poskytované hotely, rezervace hotelů, rezervace pokojů, catering - jídla a nápoje pro bankety a hotely, delikatesy (restaurace), bufetové služby, gastronomické služby, mobilní cateringové služby, poskytování alkoholických nápojů, podávání jídel a nápojů pro hosty, pořádání banketů, pizzerie, poskytování jídel a nápojů, zásobování (catering), samoobslužné restaurace, služby nočního klubu (poskytování jídel a pití), služby osobního šéfkuchaře, služby v oblasti banketů, služby v oblasti hotelového cateringu, smluvní gastronomické služby, tapas bary, čajovny, kavárny, kavárny (služby), bary, bary (služby), denní bary (v hotelích a restauracích), vinárny, služby vináren, služby sommeliérů, služby soukromých nápojových klubů, pořádání svatebních recepcí (místo konání), pořádání svatebních recepcí (potraviny a nápoje), poskytování informací o barových službách, poskytování informací o oboru barmanství, pronajímání konferenčních místností spadající do této třídy, poskytování konferenčních místností spadající do této třídy, poskytování prostor a zařízení pro shromáždění a konference, výstavy a setkání spadající do této třídy, poskytování prostor pro veletrhy a výstavy spadající do této třídy, pronájem přenosných staveb, pronájem velkých stanů.

(730) **Archibald Net s.r.o.**, Žitná 1319/33, Praha 1, Nové Město, 11000, CZ
(740) Ing. Marie Smrčková, patentový zástupce, Velflíkova 1431/10, Praha 6, 16000

(210) **O-546300**
(220) 06.03.2018
(320) 06.03.2018
(511) 9, 16, 35, 38, 41
(540)



(510) (9) nosiče dat a software pro výpočetní techniku, webový portál; (16) tiskoviny periodické i neperiodické, fotografie, prospekty, plakáty; (35) reklamní agentury, obchodní činnost v oblasti výrobků uvedených výše ve třídách 9 a 16, propagace, inzercie, reklama, marketing, zprostředkování obchodu s výrobky uvedenými výše ve třídách 9 a 16, prezentace výrobků v komunikačních médiích; (38) provozování elektronické pošty, počítačová komunikace, diskusní fóra (poskytování internetových diskusních fór); (41) vydavatelství a nakladatelství, elektronické publikace (bez možnosti stažení).
(730) **OR MEDIA s.r.o.**, Olomoucká 2332, Praha 9, Horní Počernice, 19300, CZ
(740) PROPATENT, Ing. Vlasta Sedláčková, Pod Pekařkou 107/1, Praha 4 - Podolí, 14700

(210) **O-546409**
(220) 12.03.2018
(320) 12.03.2018
(511) 14
(540)



(510) (14) vzácné kovy a jejich slitiny a výrobky z těchto látek nebo postříbeného nebo pozlaceného kovu, nejsou-li uvedeny v jiných třídách, a to šperky, sochy a figurky, ozdoby, čelenky, diadémy, jehlice, spony, přezky, brože, části a součásti klenotů, řemínky, řetězy, řetízkové kroužky na klíče, řetízkové kroužky na klíče a přívěsky k nim, manžetové knoflíky, spony do kravat, medaile, medailony, medailonky, pouzdra na šperky, pouzdra na hodiny a hodinky, dekorativní předměty, klenoty, bižuterie, drahokamy, hodinářské potřeby a chronometrické přístroje.
(730) **Klenoty Diamond Club s.r.o.**, Dlouhá 705/16, Praha 1, 11000, CZ
(740) JUDr. Kristína Karešová, advokátka, Bílkova 132/4, Praha 1, Josefov, 11000

(210) **O-546411**
(220) 12.03.2018
(320) 12.03.2018
(511) 14
(540)



(510) (14) vzácné kovy a jejich slitiny a výrobky z těchto látek nebo posříbřeného nebo pozlaceného kovu, nejsou-li uvedeny v jiných třídách, a to šperky, sochy a figurky, ozdoby, čelenky, diadémy, jehlice, spony, přezky, brože, části a součásti klenotů, řemínky, řetězy, řetízky, kroužky na klíče, řetízky na klíče a přívěsky k nim, manžetové knoflíky, spony do kravat, medaile, medailony, medailonky, pouzdra na šperky, pouzdra na hodiny a hodinky, dekorativní předměty, klenoty, bižuterie, drahokamy, hodinářské potřeby a chronometrické přístroje.

(730) **Klenoty Diamond Club s.r.o.**, Dlouhá 705/16, Praha 1, 11000, CZ
(740) JUDr. Kristína Karešová, advokátka, Bílkova 132/4, Praha 1, Josefov, 11000

(210) **O-546423**
(220) 12.03.2018
(320) 12.03.2018
(511) 29, 35, 40, 43
(540)

Baxant

(510) (29) potravinářské výrobky spadající do třídy 29, a to maso, výrobky z masa, drůbeže a zvěřiny, uzeniny a lahůdky, masové výtažky, konzervované potraviny, vše spadající do třídy 29; (35) zprostředkovatelská činnost v oblasti obchodu, maloobchod-velkoobchod, export-import, internetový obchod (e-shop), vše s výrobky výše uvedenými ve třídě 29, marketing, propagace, inzerce, reklama všemi druhy médií; (40) zpracování masa (bourání) a masných výrobků, uzení a sušení potravin, řeznictví a uzenářství; (43) poskytování stravovacích služeb, catering.

(730) **Baxant spol. s r.o.**, Štěpánská 540/7, Praha 2, Nové Město, 12000, CZ
(740) Ing. Francis Jupa, patentový zástupce, Měchenická 4/2554, Praha 4, 14100

(210) **O-546554**
(220) 15.03.2018
(320) 15.03.2018
(511) 43
(540)

THE DEDICA ANTHOLOGY 

(510) (43) hotelové služby, restaurační služby poskytované hotely, poskytování přechodného ubytování, rezervace hotelů, restaurace, kavárny, bary, zajišťování stravování, poskytování prostorů pro bankety a společenské akce.

(730) **Ingrid Hotels S.p.A.**, Via Victor Hugo 2, 20123 Milano, IT
(740) Rott, Růžička & Guttman, Patentové, známkové a advokátní kanceláře, JUDr. Vladimír Rott, Vinohradská 938/37, Praha 2, Vinohrady, 12000

(210) **O-546559**
(220) 15.03.2018
(320) 15.03.2018
(511) 9, 14, 16, 20, 25, 28, 35, 41
(540)

Batrix

(510) (9) brýle; (14) šperky; (16) kancelářské potřeby, tiskoviny, knihy; (20) kancelářské židle; (25) oděvy; (28) hračky, hry a žertovné předměty; (35) reklamní, marketingové a propagační služby; (41) výchova, vzdělávání, zábava a sportovní činnost.

(730) **Batrix s.r.o.**, Havlíčkova 1288/26, Přerov, Přerov I-Město, 75002, CZ

(210) **O-546567**
(220) 16.03.2018
(320) 16.03.2018
(511) 36, 41, 44
(540)



(510) (36) důvěrník, elektronický převod peněžních prostředků, financování, finanční analýza, finanční hodnocení (pojištění, bankovníctví, nemovitosti), finanční hodnocení nabídek k poptávkám (RFP), finanční hodnocení nabídek pro účast ve výběrových řízeních, finanční informace, finanční poradenství, finanční řízení, finanční řízení výplat náhrad pro jiné osoby, finanční sponzoring, finanční zúčtování, informace o pojištění, investování peněžních prostředků, makléřské služby, makléřství, jednatelství, pojištění-matematické služby, poradenství v oblasti pojištění, pořádání dobročinných sbírek, poskytování finančních informací prostřednictvím webových stránek, poskytování slev v zapojených provozovnách jiných osob pomocí členských karet, uzavírání námořního pojištění, uzavírání pojištění, uzavírání pojištění proti požáru, uzavírání úrazového pojištění, uzavírání zdravotního pojištění, uzavírání životního pojištění; (41) koučink (školení), pořádání a vedení konferencí, pořádání a vedení osobních vzdělávacích fór, pořádání a vedení seminářů, pořádání a vedení symposií, školení, vzdělávací služby; (44) chov zvířat, nemocnice, ošetrovatelské služby, péče o vzhled zvířat, veterinární služby, zdravotní péče, zdravotní poradenství.

(591) Barevná
(730) **BROKER VISION s.r.o.**, Václavské náměstí 819/43, Praha 1, Nové Město, 11000, CZ

(210) **O-546637**
(220) 19.03.2018
(320) 19.03.2018
(511) 24, 25, 35, 41, 44
(540)



(510) (24) ručníky, dětské ručníky, osušky, osušky s kapucí, velké osušky, předložky, mycí rukavice a žínky a jiné koupelové textilie (nikoliv oblečení), textilní stolní ubrousky, textilní utěrky na nádobí, prachovky, látkové kapesníky, přikrývky, ložní prádlo a textilie pro malé děti; (25) oděvy pro volný čas, zejména sportovní a koupací, plavky, čapky, koupací

čepice, župany, koupací obuv, koupací pantofle, koupací sandále, žabky, koupací pláště, plavecké oděvy, saunové kilty (sukně; (35) inzertní, reklamní a propagační činnost, marketing, pomoc při řízení obchodní činnosti, zprostředkování obchodních, komerčních a ekonomických informací, obchodní nebo podnikatelské informace a informační služby v oblasti obchodu a podnikání, maloobchodní služby v oblasti prodeje potravin a nápojů, kávy, čajů, piva, vína, nealkoholických nápojů, mléčných výrobků, občerstvení, lahůdek, maloobchodní služby zaměřené na prodej plavek, dětských plavek, dětských plaveckých a saunovacích pomůcek (plavek, plaveckých brýlí, plen do vody, kartáčů a žinek do sauny, saunovacích kiltů (sukní), ručníků, plaveckého oblečení, sportovního oblečení a vybavení, toaletních potřeb, kosmetiky saunovací, pečující a peelingové, potřeb sloužících hygieně lidí), on-line maloobchodní služby v oblasti prodeje zájezdů a pobytů; (41) organizování plavání pro novorozence, kojence, batolata, předškoláky, školáky, vodní aerobik, organizování plavání pro gravidní, seniory, postižené děti, dospělé, neplavce, výuka plavání novorozenců, kojenců, batolat, předškoláků, školáků, vodní aerobik 2x, výuka plavání pro gravidní, seniory, postižené děti, dospělé, neplavce, tělesná výchova, provozování plavecké školy, provozování dětské plavecké školy, vzdělávání, výchova, pořádání odborných kurzů, školení a jiných vzdělávacích akcí, včetně lektorské činnosti v oblasti plavání novorozenců, kojenců, pro batolata, předškoláky, školáky, organizování soutěží, pořádání, organizace a vedení plaveckých výukových a výcvikových kurzů, výuka plavání, školení učitelů plavání, sportovní výuka, školení o sportovních aktivitách, provozování bazénů a koupališť, provozování sportovních a rekreačních zařízení, pronájem sportovních potřeb, služby sportovních areálů, provozování tělovýchovných zařízení a zařízení sloužících regeneraci a rekondici jako posilovna, tenisová hala, aerobic, squash, bowling, billiard, badmintonová hala, golf, aerobick, provozování tělocvičen, provozování rekreačních a sportovních zařízení, provozování sportovišť a stadionů, provozování fitness center, půjčování a pronájem sportovního vybavení, sportovního nářadí, poskytování služeb zdravotního a kondičního cvičení, kondičních trenérů, vzdělávací a zábavní činnost, pořádání kurzů pro cvičitele, trenéry a rozhodčí, činnost sportovních instruktorů, sportovní vzdělávání, vzdělávání v oblasti cvičení, plavání, fitness, saunování a v oblasti, masérských služeb, koučování v oblasti fitness a wellness, pořádání odborných setkání, a to školení, kurzů, konferencí a sympozií, přednášek, organizování a pořádání zábavně společenských, kulturních, sportovních akcí, organizování letních táborů (zábavně-výchovné služby), dětských letních táborů (zábavně-výchovné služby), školicích kurzů, seminářů, poskytování prostor pro wellness a fitness, skupinové cvičení, sportovní trénink, poskytování prostor tenisových kurtů, badmintonových kurtů, služby fitness center (zdravotní a fitness trénink), služby plaveckých bazénů, aquaparků, koupališť, posiloven, sportovních areálů, trenérské služby, organizování vzdělávacích, zábavných, sportovních soutěží nebo soutěží krásy, pořádání závodů v plavání - služby v rámci této třídy, zábava ve formě aquaparků, zábava ve formě saunových rituálů, vedení kondičního tělocviku, odborné poradenství v oblasti sportu, zábavy a kultury, pronájem tenisových kurtů, spinning, golfové kluby (sportovní činnost), tenisové kluby (sportovní činnost), plavecké kluby (sportovní činnost), dětské plavecké kluby (sportovní činnost); (44) provozování zařízení a poskytování služeb k léčebné regeneraci a rekondici, zdravotní instruktáž pohybového, sociálního a psychického rozvoje novorozenců, kojenců, batolat a dětí předškolního věku, provozování saun, solárií a whirlpool, masáže, provozování saunových zařízení, provozování salónů krásy, odborné služby kadeřnické, kosmetické, manikérské, pedikérské a masérské, kosmetická péče, kosmetická terapie, služby pro zdraví a krásu, provozování lázeňského sanatoria, poskytování služeb rehabilitačních, fyzioterapie, balneologie a rehabilitace, reflexologie, aromaterapie, wellness (služby lázní, masáže a saun), provozování sauny, fyzioterapie, aranžování květin, veřejné lázně, parní lázně, turecké lázně, poskytování služeb saunových mistrů, služby v oblasti kosmetiky.

(591) Barevná

(730) **Infinit s.r.o.**, Jablonského 639/4, Praha 7 - Holešovice, 17000, CZ

(740) Mgr. Stella Holešová, advokátka, Anny Letenské 34/7, Praha 2 - Vinohrady, 12000

(210) **O-546638**

(220) 19.03.2018

(320) 19.03.2018

(511) 24, 25, 35, 41, 44

(540)



(510) (24) ručníky, dětské ručníky, osušky, osušky s kapucí, velké osušky, předložky, mycí rukavice a žinky a jiné koupelové textilie (nikoliv oblečení), textilní stolní ubrousky, textilní utěrky na nádobí, prachovky, látkové kapesníky, příkrývky, ložní prádlo a textilie pro malé děti; (25) oděvy pro volný čas, zejména sportovní a koupací, plavky, čapky, koupací čepice, župany, koupací obuv, koupací pantofle, koupací sandále, žabky, koupací pláště, plavecké oděvy, saunové kilty (sukně; (35) inzertní, reklamní a propagační činnost, marketing, pomoc při řízení obchodní činnosti, zprostředkování obchodních, komerčních a ekonomických informací, obchodní nebo podnikatelské informace a informační služby v oblasti obchodu a podnikání, maloobchodní služby v oblasti prodeje potravin a nápojů, kávy, čajů, piva, vína, nealkoholických nápojů, mléčných výrobků, občerstvení, lahůdek, maloobchodní služby zaměřené na prodej plavek, dětských plavek, dětských plaveckých a saunovacích pomůcek (plavek, plaveckých brýlí, plen do vody, kartáčů a žinek do sauny, saunovacích kiltů (sukní), ručníků, plaveckého oblečení, sportovního oblečení a vybavení, toaletních potřeb, kosmetiky saunovací, pečující a peelingové, potřeb sloužících hygieně lidí), on-line maloobchodní služby v oblasti prodeje zájezdů a pobytů; (41) organizování plavání pro novorozence, kojence, batolata, předškoláky, školáky, vodní aerobik, organizování plavání pro gravidní, seniory, postižené děti, dospělé, neplavce, výuka plavání novorozenců, kojenců, batolat, předškoláků, školáků, vodní aerobik 2x, výuka plavání pro gravidní, seniory, postižené děti, dospělé, neplavce, tělesná výchova, provozování plavecké školy, provozování dětské plavecké školy, vzdělávání, výchova, pořádání odborných kurzů, školení a jiných vzdělávacích akcí, včetně lektorské činnosti v oblasti plavání novorozenců, kojenců, pro batolata, předškoláky, školáky, organizování soutěží, pořádání, organizace a vedení plaveckých výukových a výcvikových kurzů, výuka plavání, školení učitelů plavání, sportovní výuka, školení o sportovních aktivitách, provozování bazénů a koupališť, provozování sportovních a rekreačních zařízení, pronájem sportovních potřeb, služby sportovních areálů, provozování tělovýchovných zařízení a zařízení sloužících regeneraci a rekondici jako posilovna, tenisová hala, aerobic, squash, bowling, billiard, badmintonová hala, golf, aerobick, provozování tělocvičen, provozování rekreačních a sportovních zařízení, provozování sportovišť a stadionů, provozování fitness center, půjčování a pronájem sportovního vybavení, sportovního nářadí, poskytování služeb zdravotního a kondičního cvičení, kondičních trenérů, vzdělávací a zábavní činnost, pořádání kurzů pro cvičitele, trenéry a rozhodčí, činnost sportovních instruktorů, sportovní vzdělávání, vzdělávání v oblasti cvičení, plavání, fitness, saunování a v oblasti, masérských služeb, koučování v oblasti fitness a wellness, pořádání odborných setkání, a to školení, kurzů, konferencí a sympozií, přednášek, organizování a pořádání zábavně společenských, kulturních, sportovních akcí, organizování letních táborů (zábavně-výchovné služby), dětských letních táborů (zábavně-výchovné služby), školicích kurzů, seminářů, poskytování prostor pro wellness a fitness, skupinové cvičení, sportovní trénink, poskytování prostor tenisových kurtů, badmintonových kurtů, služby fitness center (zdravotní a fitness trénink), služby plaveckých bazénů, aquaparků, koupališť, posiloven, sportovních areálů, trenérské služby, organizování vzdělávacích, zábavných, sportovních soutěží nebo soutěží krásy, pořádání závodů v plavání - služby v rámci této třídy, zábava ve formě aquaparků, zábava ve formě saunových rituálů, vedení kondičního tělocviku, odborné poradenství v oblasti sportu, zábavy a kultury, pronájem tenisových kurtů, spinning, golfové kluby (sportovní činnost), tenisové kluby (sportovní činnost), plavecké kluby (sportovní činnost), dětské plavecké kluby (sportovní činnost); (44) provozování zařízení a poskytování služeb k léčebné regeneraci a rekondici, zdravotní instruktáž

pohybového, sociálního a psychického rozvoje novorozenců, kojenců, batolat a dětí předškolního věku, provozování saun, solárií a whirlpool, masáže, provozování saunových zařízení, provozování salónů krásy, odborné služby kadeřnické, kosmetické, manikérské, pedikérské a masérské, kosmetická péče, kosmetická terapie, služby pro zdraví a krásu, provozování lázeňského sanatoria, poskytování služeb rehabilitačních, fyzioterapie, balneologie a rehabilitace, reflexologie, aromaterapie, wellness (služby lázní, masáže a saun), provozování sauny, fyzioterapie, aranžování květin, veřejné lázně, parní lázně, turecké lázně, poskytování služeb saunových mistrů, služby v oblasti kosmetiky.

- (591) Barevná
(730) **Infinit s.r.o.**, Jablonského 639/4, Praha 7 - Holešovice, 17000, CZ
(740) Mgr. Stella Holešová, advokátka, Anny Letenské 34/7, Praha 2 - Vinohrady, 12000

(210) **O-546639**

- (220) 19.03.2018
(320) 19.03.2018
(511) 24, 25, 35, 41, 44
(540)



- (510) (24) ručníky, dětské ručníky, osušky, osušky s kapucí, velké osušky, předložky, mycí rukavice a žinky a jiné koupelové textilie (nikoliv oblečení), textilní stolní ubrusy, textilní utěrky na nádobí, prachovky, látkové kapesníky, přikrývky, ložní prádlo a textilie pro malé děti; (25) oděvy pro volný čas, zejména sportovní a koupací, plavky, čapky, koupací čepice, župany, koupací obuv, koupací pantofle, koupací sandále, žabky, koupací pláště, plavecké oděvy, saunové kilty (sukně); (35) inzertní, reklamní a propagační činnost, marketing, pomoc při řízení obchodní činnosti, zprostředkování obchodních, komerčních a ekonomických informací, obchodní nebo podnikatelské informace a informační služby v oblasti obchodu a podnikání, maloobchodní služby v oblasti prodeje potravin a nápojů, kávy, čajů, piva, vína, nealkoholických nápojů, mléčných výrobků, občerstvení, lahůdek, maloobchodní služby zaměřené na prodej plavek, dětských plavek, dětských plaveckých a saunovacích pomůcek (plavek, plaveckých brýlí, plen do vody, kartáčů a žinek do sauny, saunovacích kiltů (sukní), ručníků, plaveckého oblečení, sportovního oblečení a vybavení, toaletních potřeb, kosmetiky saunovací, pečující a peelingové, potřeb sloužících hygieně lidí), on-line maloobchodní služby v oblasti prodeje zájezdů a pobytů; (41) organizování plavání pro novorozence, kojence, batolata, předškoláky, školáky, vodní aerobik, organizování plavání pro gravidní, seniory, postižené děti, dospělé, neplavce, výuka plavání novorozenců, kojenců, batolat, předškoláků, školáků, vodní aerobik 2x, výuka plavání pro gravidní, seniory, postižené děti, dospělé, neplavce, tělesná výchova, provozování plavecké školy, provozování dětské plavecké školy, vzdělávání, výchova, pořádání odborných kurzů, školení a jiných vzdělávacích akcí, včetně lektorské činnosti v oblasti plavání novorozenců, kojenců, pro batolata, předškoláky, školáky, organizování soutěží, pořádání, organizace a vedení plaveckých výukových a výcvikových kurzů, výuka plavání, školení učitelů plavání, sportovní výuka, školení o sportovních aktivitách, provozování bazénů a koupališť, provozování sportovních a rekreačních zařízení, pronájem sportovních potřeb, služby sportovních areálů, provozování tělovýchovných zařízení a zařízení sloužících regeneraci a rekondici jako posilovna, tenisová hala, aerobic, squash, bowling, billiard, badmintonová hala, golf, aerobic, provozování tělocvičen, provozování rekreačních a sportovních zařízení, provozování sportovišť a stadionů, provozování fitness center, půjčování a pronájem sportovního vybavení, sportovního nářadí, poskytování služeb zdravotního a kondičního cvičení, kondičních trenérů, vzdělávací a zábavní činnost, pořádání kurzů pro cvičitele, trenéry a rozhodčí, činnost sportovních instruktorů, sportovní vzdělávání,

vzdělávání v oblasti cvičení, plavání, fitness, saunování a v oblasti, masérských služeb, koučování v oblasti fitness a wellness, pořádání odborných setkání, a to školení, kurzů, konferencí a symposií, přednášek, organizování a pořádání zábavně společenských, kulturních, sportovních akcí, organizování letních táborů (zábavně-výchovné služby), dětských letních táborů (zábavně-výchovné služby), školících kurzů, seminářů, poskytování prostor pro wellness a fitness, skupinové cvičení, sportovní trénink, poskytování prostor tenisových kurtů, badmintonových kurtů, služby fitness center (zdravotní a fitness trénink), služby plaveckých bazénů, aquaparků, koupališť, posiloven, sportovních areálů, trenérské služby, organizování vzdělávacích, zábavných, sportovních soutěží nebo soutěží krásy, pořádání závodů v plavání - služby v rámci této třídy, zábava ve formě aquaparků, zábava ve formě saunových rituálů, vedení kondičního tělocviku, odborné poradenství v oblasti sportu, zábavy a kultury, pronájem tenisových kurtů, spinning, golfové kluby (sportovní činnost), tenisové kluby (sportovní činnost), plavecké kluby (sportovní činnost), dětské plavecké kluby (sportovní činnost); (44) provozování zařízení a poskytování služeb k léčebné regeneraci a rekondici, zdravotní instruktáž pohybového, sociálního a psychického rozvoje novorozenců, kojenců, batolat a dětí předškolního věku, provozování saun, solárií a whirlpool, masáže, provozování saunových zařízení, provozování salónů krásy, odborné služby kadeřnické, kosmetické, manikérské, pedikérské a masérské, kosmetická péče, kosmetická terapie, služby pro zdraví a krásu, provozování lázeňského sanatoria, poskytování služeb rehabilitačních, fyzioterapie, balneologie a rehabilitace, reflexologie, aromaterapie, wellness (služby lázní, masáže a saun), provozování sauny, fyzioterapie, aranžování květin, veřejné lázně, parní lázně, turecké lázně, poskytování služeb saunových mistrů, služby v oblasti kosmetiky.

- (591) Barevná
(730) **Infinit s.r.o.**, Jablonského 639/4, Praha 7 - Holešovice, 17000, CZ
(740) Mgr. Stella Holešová, advokátka, Anny Letenské 34/7, Praha 2 - Vinohrady, 12000

(210) **O-546653**

- (220) 20.03.2018
(320) 20.03.2018
(511) 18, 25, 35, 40, 42
(540)



- (510) (18) kabelky, peněženky, doplňky z kůže v rámci této třídy, kožešiny; (25) oděvy, a to obleky, kostýmy, kalhoty, sukně, saka, košile, halenky (blůzy), šaty, kabáty, svetry, kravaty, vázanky, kapesníčky do vrchní kapsy saka, konfekce, pokrývky hlavy, oděvy, pásky a opasky; (35) maloobchodní činnost v oblasti prodeje oděvů a oděvních doplňků, včetně prodeje oděvů a oděvních doplňků přes internet, propagační činnost týkající se výroby a prodeje oděvů a oděvních doplňků; (40) zakázkové krejčovství; (42) designérská činnost, poradenství v odívání (návrhářství).
(730) **Krátká Veronika**, Písnické zahrady 458/14, Praha 4, 14200, CZ
(740) AD LEGES s.r.o., advokátní kancelář, Mgr. Ing. Jan Krejsa, Jugoslávská 620/29, Praha 2, Vinohrady, 12000

(210) **O-546665**
(220) 20.03.2018
(320) 20.03.2018
(511) 41
(540)



(510) (41) gymnastický výcvik, koučink (školení), měření času při sportovních akcích, pořádání sportovních soutěží, pronájem sportovišť, provozování sportovních zařízení, půjčování sportovního vybavení, s výjimkou vozidel, školení, služby klubů zdraví (zdravotní a kondiční cvičení), služby osobního trenéra (kondiční trénink), tělesná výchova, vedení kurzů kondičního cvičení, vzdělávací služby.
(591) Barevná
(730) **Advance Training s.r.o.**, Šafaříkova 167/6, Praha 2, 12000, CZ
(740) Mgr. Petr Opletal advokát, Lazarská 11/6, Praha 2, 12000

(210) **O-546683**
(220) 21.03.2018
(320) 21.03.2018
(511) 2, 16, 35
(540)



(510) (2) barvy, nátěry, laky, ochranné výrobky proti korozi a proti deteriorizaci dřeva, barviva, mořidla, přírodní pryskyřice v surovém stavu, kovy listkové a práškové pro malíře, dekoratéry a umělce; (16) papír, lepenka a výrobky z těchto materiálů, které nejsou zařazeny do jiných tříd, a to tiskářské výrobky, potřeby pro knižní vazby, fotografie, papírenské zboží, lepidla pro papírenství nebo domácnost, materiál pro umělce, štětce, psací stroje a kancelářské potřeby (vyjímaje nábytek), učební a vyučovací pomůcky s výjimkou přístrojů, plastické obaly (nezařazené do jiných tříd), tiskařské typy, štočky; (35) propagační činnost, reklama, pomoc při řízení obchodní činnosti, obchodní administrativa, kancelářské práce.
(730) **DTP STUDIO s.r.o.**, U Dubu 92, Praha, 14700, CZ

(210) **O-546686**
(220) 21.03.2018
(320) 21.03.2018
(511) 43
(540)

CARLO IV THE DEDICATED ANTHOLOGY

(510) (43) hotelové služby, restaurační služby poskytované hotely, poskytování přechodného ubytování, rezervace hotelů, restaurace, kavárny, bary, zajišťování stravování, poskytování prostorů pro bankety a společenské akce.
(730) **Ingrid Hotels S.p.A.**, Via Victor Hugo 2, 20123 Milano, IT
(740) Rott, Růžička & Guttmann Patentové, známkové a advokátní kanceláře, JUDr. Vladimír Rott, patentový zástupce, Vinohradská 37/938, Praha 2, 12000

(210) **O-546736**
(220) 23.03.2018
(320) 23.03.2018
(511) 3, 35, 41, 44
(540)

KADEŘNICTVÍ A KOSMETIKA



(510) (3) kosmetika, parfumerie, vonné přípravky, přípravky pro osobní hygienu, kosmetické a vlasové přípravky, tělová kosmetika, oleje; (35) nákup a prodej kosmetiky, zprostředkování obchodu s výrobky uvedenými výše ve třídě 3, pořádání reklamních a propagačních akcí, reklama, provozování e-shopu s kosmetickými a hygienickými přípravky; (41) školení; (44) kadeřnické a kosmetické salony pro ženy, muže i děti, kadeřnictví - péče o vlasy, péče o pleť, poradenské služby v oblasti kadeřnictví, manikúra, pedikúra, vizážistika, masáže, epilace, sauna, solárium, péče o krásu osob a zdravotní péče.
(730) **Filippi Goldmanová Nikola**, Minská 8, Brno, 61600, CZ

(210) **O-546757**
(220) 23.03.2018
(320) 23.03.2018
(511) 41, 43
(540)



(510) (41) rekreační kempy, provozování prázdninových kempů, informace o rekreaci, prázdninové tábory (zábava), pronájem sportovišť, provozování rekreačního zařízení, provozování sportovního zařízení, sportovní tábory; (43) tábory prázdninové (ubytovací služby), pronájem prázdninového ubytování, hodnocení prázdninového ubytování, provozování kempů, turistické ubytovny, zajištění stravování.
(730) **ZO KINOS Barrandov Studio**, Kříženeckého nám. 322/5, Praha 5, 15200, CZ

(210) **O-546758**
(220) 23.03.2018
(320) 23.03.2018
(511) 41, 43
(540)

TÁBOR BARRANDOV

(510) (41) rekreační kempy, provozování prázdninových kempů, informace o rekreaci, prázdninové tábory (zábava), pronájem sportovišť, provozování rekreačního zařízení, provozování sportovního zařízení, sportovní tábory; (43) tábory prázdninové (ubytovací služby), pronájem prázdninového ubytování, hodnocení prázdninového ubytování, provozování kempů, turistické ubytovny, zajištění stravování.
(730) **ZO KINOS Barrandov Studio**, Kříženeckého nám. 322/5, Praha 5, 15200, CZ

(210) **O-546802**
(220) 26.03.2018
(320) 26.03.2018
(511) 7, 35
(540)



(510) (7) hydraulické agregáty a komínové frézy; (35) maloobchod a velkoobchod s výrobky uvedenými ve tř. 7.
(591) Barevná
(730) **HYDROTOP stroje s.r.o.**, Český Herálec 348, Herálec, 59201, CZ
(740) Advokátní kancelář CINK a partneři, s. r. o., Mgr. Ing. Pavel Cink, Veleslavínova 363/33, Plzeň, Vnitřní Město, 30100

(210) **O-546878**
(220) 27.03.2018
(320) 27.03.2018
(511) 4, 31, 44
(540)



(510) (4) svíčky a knoty na svícení; (31) včely; (44) péče o hygienu a krásu osob a zvířat, zemědělské, zahradnické a lesnické služby.
(591) Barevná
(730) **Philipp Patrik**, Tovární 75, Horní Bříza, 33012, CZ
(740) JUDr. Jiří Vlasák, advokát, Náměstí Republiky 2, Plzeň, 30100

(210) **O-546941**
(220) 29.03.2018
(320) 29.03.2018
(511) 3, 4, 5, 7, 8, 9, 11, 12, 13, 14, 15, 16, 18, 20, 21, 22, 24, 25, 26, 27, 28, 29, 30, 31, 32, 33, 34, 43
(540)

Více času, více chuti!

(510) (3) parfémů, éterické oleje, kosmetické přípravky, kosmetické přípravky pro zkrášlení a péči o vlasy, prostředky ústní hygieny, mýdla; (4) svíčky, tenké svíce; (5) léky včetně bylinných výtažků pro léčebné účely, léčivé čaje, bylinné čaje pro léčebné účely; (7) elektrické přístroje pro přípravu jídel a nápojů - pro míchání, krájení, řezání, broušení, extrakci šťáv, loupání, hnětení, elektrické nůžky; (8) ruční nářadí a nástroje pro zemědělství, zahradnictví a lesnictví, elektrické holicí strojky, nožičkové výrobky, vidličky a lžíce, nože, nůžky; (9) elektrické přístroje a nástroje pro silnoproudé inženýrství - jmenovitě pro řízení, zpracování, akumulaci, seřízení a řízení, elektrické přístroje a nástroje pro nízkonapěťovou techniku - jmenovitě pro telekomunikační, vysokofrekvenční techniku, fotografické, kinematografické, optické přístroje, přístroje pro vážení, měření, signalizaci, přístroje pro záznam, přenos a reprodukci zvuku nebo obrazu, magnetické nahrávací zařízení, záznamové disky, pokladny, počítačové stroje, zařízení pro zpracování informací a počítače; (11) elektrické spotřebiče pro domácnost a kuchyň - jmenovitě ohřívače a varné přístroje, přístroje pro výrobu nápojů, zařízení na čištění jako jsou parní stroje, lucerny, zařízení pro osvětlení, vytápění a výrobu páry, vaření, chlazení, sušení a ventilaci, grily s otočným roštem, rošty; (12) vozidla pozemní a vodní dopravní prostředky; (13) ohňostroje; (14) drahé kovy a jejich slitiny, zboží vyrobené z těchto materiálů nebo potažené těmito materiály - jmenovitě předměty

řemeslného umění, okrasné předměty, šperky, bižuterie, drahokamy a polodrahokamy, hodinové a jiné chronometrické nástroje; (15) hudební nástroje; (16) papír, lepenka, tiskoviny, fotografie, papírnické zboží, potřeby pro umělce - jmenovitě potřeby pro kresbu, malbu a modelování, psací stroje, kancelářské potřeby - jmenovitě neelektrické kancelářské přístroje a náčiní, instruktážní a učební materiály v podobě tiskovin, kreslicí tabule; (18) kůže a imitace kůže, výrobky kožené a z imitace kůže - jmenovitě kabelky a jiné tašky, drobné kožené zboží, kufrý, deštníky, slunečníky, vycházkové hole; (20) nábytek, zrcadla, rámy, dřevěné výrobky z náhražek dřeva nebo plastů - jmenovitě lišty, záclonové tyče, hmoždinky, přepravky, krabice, sudy, závěsy na oděvy, ozdoby na okna a dveře, záclonové tyče a háčky, umělecká díla a ozdoby; (21) neelektrické malé domácí spotřebiče a přístroje pro použití v domácnosti a kuchyni, sklo, porcelán a kameninové výrobky pro domácnost a kuchyň, umělecká díla ze skla, porcelánu nebo fajáns, nádobí (kromě příborů), ozdobné stolní mísy; (22) stany, nepromokavé plachty, lodní plachty; (24) tkaniny a textilní výrobky - jmenovitě textilie, záclony, žaluzie, bytový textil, stolní prádlo a ložní prádlo, povlaky na postel a stoly, nástěnné závěsy z textilie; (25) oděvy, obuv a pokrývky hlavy; (26) krajky a výšivky, stuhý a šňorování, knoflíky, umělé květiny; (27) koberce, rohože a jiné podlahové krytiny z kaučuku, plastů nebo textilních materiálů, nástěnné závěsy, které nejsou z textilního materiálu; (28) hry, hračky, gymnastické a sportovní vybavení, vánoční ozdoby, hry a hrací karty (instruktážní a učební v rámci této třídy); (29) maso, ryby, drůbež a zvěřina, také ve formě konzervovaných nebo extrahovaných potravin nebo sušené, vařené nebo hluboce zmrazené, konzervované, sušené, vařené nebo zmrazené ovoce a zelenina, vejce, mléko a mléčné výrobky - jmenovitě máslo, sýr, smetana, jogurt, sušené mléko, jedlé oleje a tuky; (30) káva, čaj, kakao, kávové náhražky, cukr, rýže, mouka a přípravky z obilovin (kromě krmiva), chléb, pečivo, cukrovinky, zmrzlina, med, melasový sirup, čokoláda a potravinářská čokoláda, sladkosti, koření, salátové dresinky; (31) produkty zemědělské, zahradnické a lesnické - jmenovitě semena a jiný rozmnožovací materiál, syrové obiloviny, čerstvé ovoce a zelenina, rostliny a květiny (čerstvé i sušené); (32) pivo, minerální, sodové a jiné nealkoholické nápoje, ovocné nápoje a ovocné šťávy, sirupy a jiné přípravky k výrobě nealkoholických nápojů; (33) alkoholické nápoje (s výjimkou piva); (34) tabák, tabákové výrobky, zápalky, kuřácké potřeby - jmenovitě pouzdra na cigarety, kazety na cigarety, kazety na doutníky, pouzdra na doutníky, popelníky, čističe dýmek, dýmky, zapalovače cigaret, cigaretové filtry, cigaretové papírky, kapesní přístroje pro ručně balené cigarety, všechny tyto výrobky spadající do třídy 34; (43) restaurace.

(730) **Tchibo Praha, spol. s r.o.**, Želetavská 1449/9, Praha 4 - Michle, 14000, CZ
(740) CHSH Kališ & Partners s.r.o., advokátní kancelář, Mgr. Nikol Španvirtová, Týn 639/1, Praha 1, 11000

(210) **O-547015**
(220) 04.04.2018
(320) 04.04.2018
(511) 9, 35, 38, 42
(540)



(510) (9) nahraný obsah (počítačové programy, data a informace), databáze, interaktivní databáze, elektronické databáze, aplikace ke stažení pro použití s mobilními zařízeními, adaptivní software, aplikace pro řízení pracovních postupů (workflow), aplikační software, aplikační software do osobních počítačů pro systémy na kontrolu dokumentů, aplikační software ke stažení pro chytré telefony, aplikační software pro bezdrátová zařízení, aplikační software pro mobilní telefony, aplikační software pro mobilní zařízení, aplikační software pro služby cloud computingu, aplikační software pro služby sociálních sítí přes internet, aplikační software pro televizi, asistenční software, firmware pro počítačová periferní zařízení, firmware (mikroprogramové vybavení); (35) obchodní analýzy, průzkum a informační služby, obchodní služby a informace pro spotřebitele, pomoc v

obchodní a podnikatelské činnosti, management a administrativní služby, reklamní, marketingové a propagační služby, služby vztahů s veřejností (public relations), služby obchodních výstav a veletrhů, věrnostní, pobídkové a bonusové programy, poskytování prostor, času a médií pro reklamu, rozšiřování reklamních marketingových a propagačních materiálů, konzultační a poradenské služby a pomoc v oblasti reklamní, marketingové a propagační činnosti, dražební služby, administrativní zpracování dat, řízení lidských zdrojů a náborové služby, průzkum trhu, sběr a systemizace dat z obchodní a podnikatelské činnosti; (38) počítačová komunikace a přístup k internetu, poskytování přístupu k obsahu, webovým stránkám a portálům; (42) služby v oblasti informačních technologií, vývoj softwaru, programování a implementace softwaru, webhostingové služby a software jako služba a pronájem softwaru, konzultační, poradenské a informační služby v oblasti informačních technologií, služby zabezpečení, ochrany a obnovy v oblasti informačních technologií, vědecké a technologické služby, služby testování, služby ověřování a služby kontroly kvality

(730) **Yashchenko Dmytro Mgr.**, Nárožní 2787/7a, Praha 5, Stodůlky, 15800, CZ

(210) **O-547049**

(220) 06.04.2018

(320) 06.04.2018

(511) 35, 41, 42

(540)

NEWMAN

(510) (35) administrativní pomoc při reakci na výzvy k účasti ve výběrových řízeních, administrativní pomoc při vypracování nabídek k poptávkám (RFP) administrativní služby, administrativní zpracování objednávek, aktualizace a údržba dat v počítačových databázích, aktualizace a údržba údajů v rejstřících, analýza nákladů a cen, externí správa společností, fakturace, nábor zaměstnanců, obchodní informace, obchodní průzkum, obchodní zprostředkovatelské služby, optimalizace návštěvnosti webových stránek, optimalizace vyhledávačů pro účely podpory prodeje, podpora prodeje jiných osob, pomoc při řízení obchodní činnosti, poptávky, poradenské služby pro obchodní vedení, poradenství v oblasti řízení lidských zdrojů, poradenství v oblasti řízení obchodní činnosti, pořádání veletrhů pro obchodní účely, pořádání výstav pro obchodní účely, poskytování informací o obchodních kontaktech, poskytování obchodních informací prostřednictvím webových stránek, profesionální obchodní poradenství, průzkum trhu, příprava daňových příznání, příprava výplatních listin, psaní životopisů pro jiné osoby, psychologické testování za účelem výběru zaměstnanců, sběr údajů do počítačových databází, sestavování katalogů informací pro obchodní účely, systemizace údajů do počítačových databází, účetnictví, vedení počítačové evidence, zásobovací služby pro jiné osoby (nákup zboží a služeb pro jiné podniky), zprostředkování dovozu a vývozu, zprostředkování obchodních informací, zprostředkování zaměstnání; (41) akademie (vzdělávání), dálkové vzdělávání, elektronické publikování (DTP), informace o vzdělávání, klubové služby (zábava nebo vzdělávání), korespondenční kurzy, koučink (školení), online vydávání elektronických knih a časopisů, poradenství pro volbu povolání (v oblasti vzdělávání nebo školení), pořádání a vedení kolokvií, pořádání a vedení konferencí, pořádání a vedení kongresů, pořádání a vedení osobních vzdělávacích fór, pořádání a vedení seminářů, pořádání a vedení symposií, pořádání a vedení workshopů (školení), poskytování elektronických publikací online bez možnosti stažení, praktický výcvik (předvádění), profesní rekvalifikace, psaní textů, soukromá výuka, školení, školení prostřednictvím simulátorů, školní vzdělávání, vydávání knih, vydávání textů, s výjimkou reklamních, výuka, vzdělávací služby, vzdělávání na internálních školách, zkušební (pedagogická činnost); (42) aktualizace počítačového softwaru, analýza počítačových systémů, instalace počítačového softwaru, konverze počítačových programů a dat, s výjimkou fyzické konverze, kopírování počítačových programů, obnova počítačových dat, ochrana proti počítačovým virům, počítačové programování, poradenství v oblasti informačních technologií (IT), poradenství v oblasti internetového

zabezpečení, poradenství v oblasti navrhování webových stránek, poradenství v oblasti počítačového softwaru, poradenství v oblasti počítačových technologií, poradenství v oblasti zabezpečení dat, poradenství v oblasti zabezpečení počítačů, poskytování informací o počítačových technologiích a programování prostřednictvím webových stránek, poskytování outsourcingových služeb v oblasti informačních technologií, pronájem počítačového softwaru, pronájem webových serverů, provádění průzkumů, provádění studií technických projektů, serverhosting, sledování počítačových systémů za účelem odhalení nepovoleného přístupu nebo úniku dat, sledování počítačových systémů za účelem odhalení poruch, software jako služba (SaaS), technické kontroly vozidel, technický výzkum, technologické poradenství, testování materiálů, tvorba počítačového softwaru, tvorba počítačových systémů, údržba počítačového softwaru, ukládání elektronických dat, vědecký výzkum, vytváření a navrhování webových katalogů informací pro jiné osoby (služby v oblasti informačních technologií), vytváření a údržba webových stránek pro jiné osoby, výzkum a vývoj nových výrobků pro jiné osoby, výzkum ve strojírenství, vzdálené monitorování počítačových systémů.

(591) Barevná

(730) **SULCO Human Resources, s.r.o.**, Na Kozačce 1289/7, Praha 2, 12000, CZ

(740) Mgr. Vladimír Kyzlink, advokát, Mgr. Vladimír Kyzlink advokát, Římská 1276/36, Praha 2, 12000

(210) **O-547146**

(220) 10.04.2018

(320) 10.04.2018

(511) 6

(540)

TPB STEEL

(510) (6) ocelové stavební konstrukce, drobné kovové železářské zboží, kovové dveře, kovová vrata, kovová okna a kovové okenní kryty, kovové stavební a kovové konstrukční materiály, kovové stavební prvky, přemístitelné kovové konstrukce a přenosné kovové stavby.

(730) **TPB STEEL, spol. s r.o.**, Podnikatelská 581, Praha 9, 19011, CZ

(740) JUDr. Dušan Bláha, advokát, Vrázova 513/9, Praha 5 - Smíchov, 15000

(210) **O-547194**

(220) 11.04.2018

(320) 11.04.2018

(511) 6, 8, 11, 14, 19, 20, 21, 24, 25, 26, 27, 35, 42

(540)



(510) (6) obecné kovy a jejich slitiny a umělecké výrobky z nich obsažené v této třídě, umělecké předměty z obecných kovů, jako jsou například reliéfy, mříže, kování, sošky a plastiky z kovu; (8) přístroje stolní a přístroje kávové z drahých kovů i pochromované, nůžky, nože, naběračky; (11) lampy stojací, stolní, petrolejové - ze skla, keramiky, kovů (i drahých), lustry - ze skla, kovů (i drahých), keramiky, dřeva; (14) drahé kovy a jejich slitiny a předměty z těchto hmot nebo z pozlaceného nebo postříbeného kovu, šperky, drahokamy, drahé kameny, umělecké předměty z drahých kovů,

jako jsou např. vázy, vitráže, dózy, popelníky, reliéfy, svícny, mříže, sošky z bronzu nebo drahých kovů, stříbrné nádoby, bižuterie, bižuterní sklo (štras), drahokamy, hodinářské předměty, výrobky ze slonoviny (ozdoby - bižuterie, šperky a umělecké předměty ze slonoviny) spadající do této třídy; (19) plastiky a sošky z kamene, betonu nebo mramoru, mříže nekovové, pálená hlína; (20) nábytek, rámy, zrcadla, výrobky (pokud nejsou obsaženy v jiných třídách) ze dřeva, korku, třtiny, rákosu, vrbového proutí, rohoviny, kostí, slonoviny, kostic, želvoviny, jantaru, perleti, mošské pěny, buničiny a z náhražek těchto hmot nebo z plastických hmot, sošky ze dřeva, vosku, sádry nebo z plastických hmot, z porcelánu, pálené hlíny nebo skla; (21) vázy, svícny, sklo, porcelán, keramika, spadající do této třídy, a to umělecké předměty, včetně děl užitého umění (jako jsou například vázy, dózy, kachle, reliéfy, svícny), výrobky z pálené hlíny, spadající do této třídy, náčiní a nádoby pro domácnost a kuchyň, nikoliv z drahých ani postříbřených nebo pozlacených kovů, včetně jídelních servisů, jídelních lístků (pouzder a desek na jídelní listky), nádobí - dřevěné, cínové, keramické, smaltované, železné, kovové, plechové, hliněné, též záruvzdorné nebo z obyčejné hlíny, drobné nářadí a přenosné nádoby pro domácnost, kuchyni, hřebeny, kartáče, louskáčky na ořechy; (24) tkaniny a textilní výrobky, které nejsou obsaženy v jiných třídách, látky, ložní příkrývky, ubrusy látkové, přehozy, tapiserie, textilní tapety, textilní ručníky; (25) oděvy, obuv, kloboučnické zboží, šátky, šály; (26) krajky, výšivky, stuhu a šněrovadla, knoflíky, stiskací knoflíky, háčky a očka; (27) koberce, rohože, rohožky a jiné podlahové krytiny, tapety papírové; (35) zprostředkovatelská činnost v oblasti obchodu s výrobky uvedenými ve třídě 6, 8, 11, 14, 19, 20, 21, 24, 25, 26, 27 a jiná pomoc při řízení obchodní činnosti, propagační činnost, reklama, obchodní administrativa; (42) designérská a výtvarná činnost (design umělecký, grafický, oděvní, obalový, průmyslový a jiný), interiérová výzdoba.

- (730) **Fuxa Richard Ing.**, Na Moráni 1313/13, Praha 2, 12800, CZ
(740) HAVEL & PARTNERS s.r.o., Mgr. Ivan Rámeš advokát, Na Florenci 2116/15, Praha 1, Nové Město, 11000

drobné nářadí a přenosné nádoby pro domácnost, kuchyni, hřebeny, kartáče, louskáčky na ořechy; (24) tkaniny a textilní výrobky, které nejsou obsaženy v jiných třídách, látky, ložní příkrývky, ubrusy látkové, přehozy, tapiserie, textilní tapety, textilní ručníky; (25) oděvy, obuv, kloboučnické zboží, šátky, šály; (26) krajky, výšivky, stuhu a šněrovadla, knoflíky, stiskací knoflíky, háčky a očka; (27) koberce, rohože, rohožky a jiné podlahové krytiny, tapety papírové; (35) zprostředkovatelská činnost v oblasti obchodu s výrobky uvedenými ve třídě 6, 8, 11, 14, 19, 20, 21, 24, 25, 26, 27 a jiná pomoc při řízení obchodní činnosti, propagační činnost, reklama, obchodní administrativa; (42) designérská a výtvarná činnost (design umělecký, grafický, oděvní, obalový, průmyslový a jiný), interiérová výzdoba.

- (730) **Fuxa Richard Ing.**, Na Moráni 1313/13, Praha 2, 12800, CZ
(740) HAVEL & PARTNERS s.r.o., Mgr. Ivan Rámeš advokát, Na Florenci 2116/15, Praha 1, Nové Město, 11000

- (210) **O-547204**
(220) 11.04.2018
(320) 11.04.2018
(511) 3, 8, 14, 16, 18, 21, 25, 26
(540)



- (210) **O-547195**
(220) 11.04.2018
(320) 11.04.2018
(511) 6, 8, 11, 14, 19, 20, 21, 24, 25, 26, 27, 35, 42
(540)



(510) (6) obecné kovy a jejich slitiny a umělecké výrobky z nich obsažené v této třídě, umělecké předměty z obecných kovů, jako jsou například reliéfy, mříže, kování, sošky a plastiky z kovu; (8) přístroje stolní a přístroje kávové z drahých kovů i pochromované, nůžky, nože, naběračky; (11) lampy stojací, stolní, petrolejové - ze skla, keramiky, kovů (i drahých), lustry - ze skla, kovů (i drahých), keramiky, dřeva; (14) drahé kovy a jejich slitiny a předměty z těchto hmot nebo z pozlaceného nebo postříbřeného kovu, šperky, drahokamy, drahé kameny, umělecké předměty z drahých kovů, jako jsou např. vázy, vitráže, dózy, popelníky, reliéfy, svícny, mříže, sošky z bronzu nebo drahých kovů, stříbrné nádoby, bižuterie, bižuterní sklo (štras), drahokamy, hodinářské předměty, výrobky ze slonoviny (ozdoby - bižuterie, šperky a umělecké předměty ze slonoviny) spadající do této třídy; (19) plastiky a sošky z kamene, betonu nebo mramoru, mříže nekovové, pálená hlína; (20) nábytek, rámy, zrcadla, výrobky (pokud nejsou obsaženy v jiných třídách) ze dřeva, korku, třtiny, rákosu, vrbového proutí, rohoviny, kostí, slonoviny, kostic, želvoviny, jantaru, perleti, mošské pěny, buničiny a z náhražek těchto hmot nebo z plastických hmot, sošky ze dřeva, vosku, sádry nebo z plastických hmot, z porcelánu, pálené hlíny nebo skla; (21) vázy, svícny, sklo, porcelán, keramika, spadající do této třídy, a to umělecké předměty, včetně děl užitého umění (jako jsou například vázy, dózy, kachle, reliéfy, svícny), výrobky z pálené hlíny, spadající do této třídy, náčiní a nádoby pro domácnost a kuchyň, nikoliv z drahých ani postříbřených nebo pozlacených kovů, včetně jídelních servisů, jídelních lístků (pouzder a desek na jídelní listky), nádobí - dřevěné, cínové, keramické, smaltované, železné, kovové, plechové, hliněné, též záruvzdorné nebo z obyčejné hlíny,

(510) (3) neléčivé kosmetické a toaletní přípravky, neléčivé přípravky pro ústní hygienu, parfumerní výrobky, éterické oleje, bělicí přípravky a další prací prostředky, přípravky na čištění, leštění, drhnutí a broušení; (8) ruční nářadí a nástroje (na ruční pohon), přístroje, bodné a sečné zbraně, břitvy, žiletky a holicí strojky; (14) vzácné kovy a jejich slitiny, šperky, drahokamy a polodrahokamy, hodinářské a chronometrické přístroje; (16) papír a lepenka, tiskárenské výrobky, potřeby pro vazbu knih, fotografie, papírnické zboží a kancelářské potřeby s výjimkou nábytku, lepidla pro kancelářské potřeby nebo pro domácnost, potřeby pro rýsování a kreslení a potřeby pro umělce malířské štětce, instruktážní a výukové materiály, plastové archy, fólie a sáčky pro balení a obaly, tiskařské typy, štočky; (18) kůže a imitace kůže, zvířecí kůže a usně, zavazadla a tašky, deštníky a slunečníky, vycházkové hole, biče, postroje a sedlářské výrobky, obojky, vodítka a oblečky pro zvířata; (21) domácí a kuchyňské potřeby a nádoby, nádobí na vaření a nádobí na stolování, kromě nožů, vidliček a lžic, hřebeny a mycí houby, kartáče, ne však malířské štětce, materiály pro výrobu kartáčů, pomůcky pro čištění, sklo v surovém stavu nebo částečně zpracované, kromě stavebního skla, výrobky ze skla, porcelánu a kameniny; (25) oděvy, obuv, pokrývky hlavy; (26) krajky a výšivky, stuhu a prýmký, knoflíky, galanterní háčky a očka, špendlíky a jehly, umělé květiny, ozdoby do vlasů, umělé vlasy.

- (591) Barevná
(730) **Létal Filip**, Charbulova 123/25, Brno, 61800, CZ
(740) Advokátní kancelář Muzikář & Partners, JUDr. Vladimír Muzikář, Havlíčkova 13, Brno, 60200

(210) **O-547212**
(220) 11.04.2018
(320) 11.04.2018
(511) 1, 2, 3, 4, 16, 17, 19, 21, 27, 35, 40
(540)



(510) (1) chemické výrobky a přípravky určené pro použití v průmyslu, výrobě, technických, řemeslných a opravárenských provozech, v zemědělství a v lesnictví, lepidla obsažená v této třídě, včetně speciálních lepidel, lepidla, plniva a tmely pro stavebnictví, včetně průmyslových lepidel, lepidla k připevňování izolačních desek, lepidla do sádrové malty, lepidla do omítky a do sádry, lepidla do malty, lepidla, pojiva a tmely na obkladačky a keramické dlaždice, lepidla na podlahové dlaždice, cementová lepidla, lepidla na uchycení omítky, lepidla na podlahové krytiny, lepidla na stropní krytiny, lepidla na papírové tapety, epoxidová lepidla k použití s betonem, průmyslová lepidla k použití v instalatérství, lepidla, plniva a tmely pro průmysl, lepidla v podobě šupin a lupinek, lepidla v podobě nátěrů k průmyslovému použití, lepidla k použití ve spojovacích materiálech (průmyslová), lepidla na bázi kaučuku k průmyslovému použití, lepidla ze syntetických pryskyřic k průmyslovým účelům, lepidla na textil k průmyslovým účelům, plastická lepidla (nikoliv pro domácnost nebo kancelář), pryžová lepidla k průmyslovému použití, tekutá lepidla, nikoliv pro domácnost nebo kancelářské použití, epoxidová lepidla na účely univerzálního lepení a oprav, lepidla na kovy (k jinému než kancelářskému nebo domácímu použití), rychle pojící lepidla k průmyslovým účelům, tmely, plniva a lepidla pro průmysl, průmyslová lepidla k použití v kovovýrobě, konstrukční lepidla pro použití v automobilovém průmyslu, lepidla k použití při výrobě nábytku, průmyslová lepidla k použití na nátěry a těsnění, lepidla na střechy aplikovaná za tepla, střešní lepidla, polyuretanová lepidla, lepidla na sklo, lepidlo na obuv a kůži, lepidla na opravu rozbitých předmětů, kontaktní lepidla, lepidla na opravu pneumatik, lepidla na zajištění vodotěsnosti, lepidla ze syntetické pryskyřice na laminování, lepidla na plakáty; (2) barvy a laky, barvy a ve vodě rozpustné nátěry, barvy bez rozpouštědel, barvy k použití ve výrobě, barvy na průmyslové vybavení, barvy a nátěry na lodě a lodní příslušenství, barvy odpuzující vodu, barvy na motory a součástky motorů, barvy na ochranu před žářem a ohněm, barvy odolné vůči chemikáliím, antistatické barvy a nátěry, barvy prodávané v aerosolových nádobách, tekuté barvy, ředidla na barvy, akrylové barvy a nátěry, akrylové ochranné nátěry, konzervační látky na bázi vody, kaučukové barvy, barvy s pružnými vlastnostmi, podkladové barvy na kov, podkladové barvy na dřevo, podkladové nátěry, podlahové nátěry (barvy a oleje), podkladové tmely, povrchové nátěrové směsi (barvy a laky), práškové barvy a nátěry, přípravky na ředění barev, laků a nátěrových hmot, číré nátěry používané jako barvy, dekorativní barvy, dekorativní nastříkací materiály, disperzní barvy, elastické barvy, emailové barvy, laky a nátěrové hmoty, epoxidové nátěry, epoxidové základní nátěry, epoxidové pryskyřice k natírání stěn (nátěry), fermeže, laky, fermežové barvy, fermeže na ochranu dřeva, fungicidní nátěry ve formě barev, mořidla (barvy), fluorescenční barvy, fosforescenční barvy, glazury (barvy, laky), krycí nátěry na dřevo (barvy a laky), laky a fermeže, laky (barvy), laky na dřevo, laky na dekoraci dřeva, laky na ochranu dřeva před poškozením, laky k použití v průmyslu, motorové laky a smalty, laky na opravu motorových vozidel, lakovací spreje, míchané barvy, základní nátěry (barvy a laky), nátěry, nátěrové materiály a směsi v podobě barev, olejů a laků, ochranné nátěry a nátěrové hmoty, ředidla na barvy a nátěry, reflexní barvy, silikonové barvy, laky a nátěrové hmoty, tmelící přípravky (nátěry), nátěry ve spreji (barvy a laky), olejové barvy, smalty, svítící barvy, terpentýn (ředidlo na barvy), šelak, barviva, barviva k použití na smalt, barviva k použití v průmyslu, běloby (barviva nebo barvy), anti-graffiti nátěry (barvy), barvy k natírání stěn, barvy k použití při odstraňování plísní, baktericidní barvy a nátěry, barvy na betonové podlahy, barviva do malty a betonu, barvy v podobě elastických fasádových nátěrů, hydroizolační nátěry, impregnační směsi a hmoty ve formě barev, nátěrové hmoty z bimitanu (barvy), nátěrové hmoty k použití na beton a kamenné stavby, nátěry na domy a stěny, včetně ochranných, nátěry na střešní krytiny, směsi

na střešní krytinu (barvy), voděodolné barvy, laky a nátěrové hmoty, živичné (bitumenové laky), venkovní a vnitřní nátěry, vápenné mléko, vápno na bílení, tónovací přípravky do barev, přípravky na značení silnic, antikorozní barvy a nátěry, antikorozní hmoty a materiály, antikorozní oleje, antikorozní tuky a vosky, antikorozní přípravky, antikorozní ochranné přípravky, antikorozní přípravky na vozidla, antikorozní přípravky na vozidla v podobě nátěrů a nástřiků, antikorozní směsi, automobilové barvy a nátěry, vosky proti korozi, antierozivní přípravky, aditiva do barev, organické a anorganické pigmenty do barev, barevné pigmenty, barevné základy barev, barviva k výrobě barev, bronzový prášek do barev, přísady do barev, pigmenty do barev, přírodní barviva, barvy na kůži a na obuv, barvy k barvení látek a textilií; (3) čisticí, prací a mycí prostředky, mycí roztoky, čisticí prostředky pro domácnost, čisticí prostředky a vonné přípravky, čisticí prostředky na toalety, čisticí prostředky na čištění odpadů, louh sodný, amoniak (čpavek) na čištění, čisticí prostředky na okna, čisticí přípravky na auta, čisticí prostředky na kovy, čisticí prostředky na mytí nádobí, přípravky na mytí nádobí, čisticí roztoky, autošampóny, čističe bílých bočních pneumatik, přípravky na odstraňování řezu, přípravky na odstraňování vodního kamene, mýdla a gely, antibakteriální mýdla, čisticí přípravky na ruce, krémy ochranné na ruce, bělicí přípravky, bělidla k domácímu použití, bělicí prostředky na kůži, pasty a krémy na čištění obuvi, přípravky na čištění koberců a mytí podlah, přípravky na čištění látek a kůží, čističe nábytku, čističe skla, přípravky na čištění skla, antistatické přípravky pro použití v domácnosti, prací prostředky, prací prostředky pro komerční prádelny, biologické prací přípravky, avivážní prostředky na prádlo, čisticí přípravky na zdívo, čisticí prostředky na obkladačky, přípravky proti plísním; (4) průmyslové oleje, tuky a mazadla, automobilová maziva a oleje, oleje do převodovek a rozvodovek, jemné motorové oleje, mazací oleje, mazací kapaliny, mazací tuky, lubrikanty (maziva), lubrikanty na vrtání, mazadla a průmyslové tuky, vosky a kapaliny, převodové oleje a přípravky na mazání, pevná maziva, materiály ke konzervaci a ochraně budov (oleje), penetrační oleje a tuky, oleje na ochranu zdí, izolační oleje, betonové tmely (oleje), konzervanty na zdívo (oleje), antikorozní penetrační oleje, oleje na ochranu kůže, fermež pro průmyslové účely, řezné kapaliny a oleje, svíčky, sady svíček, svíčky na knoty ke svícení, knoty do olejových lamp, tekuté a pevné podpalovače, třísky dřevěné na zapalování, zahradní pochodně, včelí vosk na výrobu svíček, palivové dřevo a pelety, dřevěné uhlí jako palivo, dřevěné uhlí na grilování, grilovací brikety, rašelinové brikety (palivo), plynové náplně na topení a vaření do domácnosti; (16) balicí a obalový papír, balicí materiály, balicí materiály z papíru, balicí papír, balicí kartóny z lepenky, balicí kontejnery z lepenky, balicí krabice z lepenky, balicí lepicí pásky, etikety, kromě textilních, fixy, balicí materiály z plastů (nezařazené do jiných tříd), bublinkové obaly, fólie z plastických hmot na balení, časopisy a periodika, knihy; (17) guma, guma pro tepelnou a zvukovou izolaci, gumové těsnění, gumová izolační páska, gumové obaly, gumové sáčky a tašky na balení, gumové obaly v rolicích, gumové kroužky, gumové šňůry a tkanice, gumové výplně (vycpávky), gumové zátky, elastomerové polymery, elastomerové těsnicí materiály, elektrická izolační páska, elektroizolační barvy, grafitová těsnění na čerpadla, hadice, gumové potrubí, gumové hadice, ohebné trubky a hadice z plastu, plastové hadice, izolační materiály pro stavebnictví, izolační materiály z plastických hmot, izolace (materiály), izolace ohebných platových potrubí, plastové izolační hmoty, pěnová guma, izolační akrylové pryskyřice, tepelná izolace ze silikonové pěny, tepelné izolační materiály, tepelné izolační materiál z plastických hmot, tepelné izolační výrobky, adhezivní těsnicí hmoty, akrylové tkaniny používané jako izolace, bavlněné tkaniny používané jako izolace, izolační fólie, izolační tkaniny, izolační desky, laminátové izolační textilie, izolační nátěrové barvy, nátěry pro izolační účely, barvy jako izolační nátěry, izolační laky ředitelné vodou, izolační laky na bázi plastových materiálů, izolační lepidlo, izolační nátěry na fasády, izolační nátěry na střechy, izolační nátěry na zdi, izolační oleje, izolační omítky, lisované izolační komponenty, materiály pro tepelnou izolaci, izolační stavební materiály, izolační tmely, izolační výplně, kaučukové tmely na spoje, těsnění a lepení, kombinovaná těsnění, kroužková těsnění, lepicí těsnící tmel, materiály na těsnění, minerální vlna na těsnění, nekovová těsnění pro stavebnictví a průmyslové účely, lepicí páska, kobercová lepicí páska, ne pro domácnost, syntetické pryskyřice na opravy, antikorozní páska, plastové fólie, polyetylen na zakrývání rostlin, mulčovací fólie, latex pro použití ve výrobě a pro průmyslové účely, fólie z umělé hmoty, balicí a výplňové materiály, balicí materiál, polyetylenová izolační fólie, polystyrenové panely pro izolační účely, polyuretanová pěna pro izolační účely, polyuretanové tmely, potrubní izolace a těsnění, pružné dilatační spoje, těsnění, těsnění na potrubí, těsnění pro průmyslové účely, těsnící a tlumící materiál, těsnící hmoty, těsnící hmoty (tmely), těsnící směsi a tmely, materiál na těsnění, tmely na spáry a spoje, voděodolná těsnění a kroužky, silikonové tmely, silikonový kaučuk, směsi na těsnění, spárovací směsi a

tmely, spojovací směs na potrubí, olejová těsnění, tekuté těsnění, grafitová těsnění na čerpadla, izolační rukavice, elektroizolační gumové výrobky a materiály; (19) asfalt, asfalt pro stavební účely, asfaltové střešní fólie, asfaltová lepenka pro stavební účely, asfaltové opravné směsi, asfaltové tmely na bázi bitumenu, asfaltové tmely na bázi dehtu, asfaltový tmel, bitumenové emulze, bitumenové těsnící membrány, bitumenové malty na střechy, bituminózní směsi, fólie z bitumenu, směsi na bázi bitumenu pro stavebnictví, dehet, dehtová lepenka, dehtová lepenka pro stavby, dehtová střešní lepenka, dehtové nátěry na střechu, střešní lepenka, střešní textilie, střešní tmely na bázi asfaltu, bitumenu nebo dehtu, smola, dehet, bitumen a asfalt, živičné emulze, živičné nátěry na střechu, živično-latexové nátěry na střechu, epoxidové malty, hydraulický cement, ohnivzdorný cement, podkladní potěr, podkladové omítkové směsi k použití ve stavebnictví, podlahové potěry, pojící malta pro stavební účely, stavební malta, maltové směsi, suchá malta, voděodolné malty a nátěry betonu, geotextilie, netkané textilie ke stabilizaci půdy, netkané textilie na pokrývání střech, protierozní geotextilie, tkané textilie do betonu (nekovové), tkaniny na podlahový podklad, voděodolná lepenka pro použití ve stavebnictví, sádra, sádra k opravě děr v omítce, sádrová omítka, třísky; (21) čisticí a úklidové potřeby, kbelíky, kbelíky pro mopy, mopy, ždímače mopů, smetáky, smetáky na úklid, pěrové smetáky, košťata na koberce, smetáky mechanické, lopatky na smet, nádoby na odpadky, houby na čištění, abrazivní houbičky pro domácnost a kuchyň, látkové rukavice na úklid, zahradnické rukavice, rukavice na utírání prachu, hadry na podlahu, čisticí hadříky, lešticí hadry, kartáče na použití v domácnosti, dávkovače čisticích prostředků, nádoby pro použití v domácnosti, rozstřikovače, kropicí konve, lapače na mouchy, špachtle; (27) tapety, papírové tapety, tapety na stěny, ne z textilních materiálů, tapety s textilním povrchem, textilní tapety, textilem lemované tapety, vinylové tapety, dekorativní tapety, netextilní, fototapety, netextilní, plastové tapety, netextilní tapety, korkové tapety, nástěnné tapety s výjimkou textilních, nástěnné krytiny z plastu, tapety ve formě ozdobné adhezivní krytiny na stěny o velikosti místnosti, závěsné dekorace na stěnu, ne z textilních materiálů, obklady a krytiny pro stěny a stropy, papírové stropní kryty, potahy stěn, rákosové rohože na stěnu, stěnové obklady z korku, stěnové obklady z papíru, stropní papír, izolační papírová tapeta; (35) maloobchodní prodej barev, laků, olejů a nátěrových hmot, maloobchodní prodej mazacích olejů, tuků a přípravků, maloobchodní prodej chemikálií pro použití v zemědělství, zahradnictví a lesnictví, maloobchodní prodej přípravků stavební chemie, maloobchodní prodej chemických přípravků pro průmysl, maloobchodní prodej výrobků z umělých hmot obsažených výše ve třídě 17, maloobchodní služby vztahující se ke stavebním materiálům, maloobchodní prodej výrobků pro domácnost obsažených výše ve třídě 21, maloobchodní prodej tapet, maloobchodní prodej podlahových krytin, maloobchodní prodej předmětů, maloobchodní prodej papírenského zboží, velkoobchodní prodej barev, laků, olejů a nátěrových hmot, velkoobchodní prodej mazacích olejů, tuků a přípravků, velkoobchodní prodej chemikálií pro použití v zemědělství, zahradnictví a lesnictví, velkoobchodní prodej přípravků stavební chemie, velkoobchodní prodej chemických přípravků pro průmysl, velkoobchodní prodej výrobků z umělých hmot obsažených výše ve třídě 17, velkoobchodní služby vztahující se ke stavebním materiálům, velkoobchodní prodej výrobků pro domácnost obsažených výše ve třídě 21, velkoobchodní prodej tapet, velkoobchodní prodej podlahových krytin, velkoobchodní prodej čisticích prostředků a předmětů, velkoobchodní prodej papírenského zboží, marketing, reklama, propagace, obchodní průzkumy, obchodně-propagační služby, úprava výkladních skříní obchodů, organizování obchodních přehlídek, řízení obchodní činnosti, poradenství v oblasti řízení obchodu; (40) výroba barev, laků, olejů a dalších nátěrových hmot, služby míchání barev, služby týkající se barvení, lakování a nanášení nátěrových hmot, míchání mazadel pro třetí osoby, poskytování informací v oblasti chemického zpracování, zejména v oblasti výroby nátěrových hmot, akrylové krycí nátěry vozidel, aplikace ochranných povrchových nátěrů na stroje, součásti strojů a nářadí, kovové nátěry, práškové nátěry, broušení, chromování kovových předmětů, galvanizace, pokovování, kadmiování, konečná povrchová úprava kovových předmětů, laminování kovů, leštění povrchů, recyklace a zpracování odpadů, recyklace chemikálií a chladicích tekutin, recyklace a regenerace rozpouštědel, služby separace barev, zpracování chemikálií, zpracování chemického odpadu, provádění izolací stávajících budov, konzervace dřeva.

(591) Barevná

(730) **COLLEGIUM Trade, s. r. o.**, Průmyslová 1446/44, Jablonec nad Nisou, 46601, CZ

(740) Ing. Marie Smrčková, patentový zástupce, Velflikova 1431/10, Praha 6, 16000

(210) **O-547303**

(220) 16.04.2018

(320) 16.04.2018

(511) 9, 16, 21, 24, 25, 28, 35, 36, 41, 42, 43

(540)



(510) (9) přístroje pro záznam, převod, reprodukci zvuku nebo obrazu, magnetické nosiče zvukových záznamů, gramofonové desky, sportovní přílby; (16) propagační materiály, propisovací tužky, plastové karty, fotografie, alba, papírnické zboží, instrukční a učební materiál (kromě přístrojů), hrací karty, hráček kartičky, pohlednice, sešity, knihy, časopisy, plakáty, visací štítky, nálepky na vozidla, etikety, nálepky na hračky; (21) výrobky z uměleckého a užitkového skla a porcelánu; (24) vlajky, kusové textilní zboží - ručníky, utěrky; (25) trička, pokrývky hlavy, šály, svetry, košile, haleny, kravaty, saka; (28) branky, puky, brusle, mechanické hry, hry vyznačené na deskách, chrániče na ústa pro využití ve sportu, předměty na hraní (sběratelské karty); (35) reklamní činnost; (36) pronájem nemovitostí, bytových a nebytových prostor; (41) agenturní činnost v oblasti sportu, pořádání tělovýchovných utkání, provozování tělovýchovných zařízení a zařízení sloužících regeneraci a rekonvalescenci, provozování veřejných tělovýchovných škol, pořádání kurzů a činnost sportovních instruktorů, organizační činnost v oblasti kultury, organizační činnost v oblasti sportu; (42) hostinská činnost (bez ubytovacích zařízení), masérské služby; (43) ubytovací služby (poskytování dočasného ubytování).

(591) Barevná

(730) **Berani Zlín, s.r.o.**, Březnická 4068, Zlín, 76001, CZ

(210) **O-547305**

(220) 16.04.2018

(320) 16.04.2018

(511) 9, 16, 35, 36, 38, 41, 42

(540)



(510) (9) data, databáze a jiné informační produkty na nosičích dat a v elektronických datových, informačních telekomunikačních sítích všeho druhu, nosiče magnetických, optických a kombinovaných audio, video audiovizuálních záznamů, multimediálních aplikací floppy disky, CD-ROM, elektronické sítě, multimediální informační katalogy, elektronické časopisy, elektronická periodika a knihy v elektronické podobě, internetové magazíny, počítače, audio, video a audiovizuální technika včetně doplňků a příslušenství patřící do třídy 9, software; (16) periodické a neperiodické publikace, knihy, učebnice a učební pomůcky, časopisy, brožury, fotografie, informační produkty na papírových nosičích, letáky, plakáty, data a databáze na papírových nosičích, tištěné manuály, reklamní, propagační, užitkové, umělecké nebo ozdobné předměty z papíru, výrobky z papíru, a to pohlednice, dopisní papíry, obálky, přání, kalendáře, samolepky, obtisky, vystřihovánky, kartičky, tašky - v rámci třídy 16, sešity, skicárky, pastelky, penály, pera, nože na papír, těžítka; (35) reklama a propagace, on-line inzertní činnost ve veřejných a neveřejných sítích včetně internetu, služby personální agentury a poradenství v oblasti

lidských zdrojů, poradenství pro volbu povolání, poskytování, detašování, vysílání a zapůjčování personálu, nábor a výběr personálu, outplacement (převedení zaměstnance na jiné zaměstnání), psychologické testování pro výběr zaměstnanců, získávání míst pro stáže, pronájem reklamních prostor, poskytování informací pro obchodní účely, pomoc při řízení obchodní činnosti, sestavování a správa datových souborů, poskytování administrativních a sekretářských služeb, zprostředkovatelská služba v reklamě, propagaci a v obchodu, organizování veletrhů a výstav pro komerční účely, shromažďování, poskytování, třídění, překlady nebo jiné zpracovávání obchodních nebo podnikatelských informací týkajících se pracovních příležitostí, a to včetně vytváření, zpracovávání, třídění dat a vyhledávání v rámci databází, převod (konverze) dokumentů, dat či jiných údajů z fyzických médií na elektronická media, šíření propagačních informací, zejména systemizace informací do počítačových databází, zpracovávání specializovaných podnikových evidencí, nákup výrobků a služeb týkající se zejména pracovních příležitostí a profesního růstu pro třetí osoby; (36) sponzoring, organizování finančních sbírek, shromažďování a poskytování finančních prostředků na dobročinné účely, sponzoring v oblasti kultury, vědy a umění, charitativní činnosti v oblasti finanční podpory na ochranu dětí, mládeže, finanční podpora v oblasti sociálních a zdravotních projektů a aktivit, finanční podpora fyzickým osobám v životní a sociální tísni, přestárlým, nemocným či tělesně postiženým osobám a účelovým, zdravotnickým, humanitárním a sociálním zařízením a společnostem; (38) telefonní a telekomunikační služby, provozování informačních sítí, systémů a databází, poradenské a konzultační služby v oboru informačních sítí a databází, komunikace a přenos dat týkajících se pracovních příležitostí a profesního růstu prostřednictvím veřejné nebo neveřejné telekomunikační sítě včetně internetu pomocí telefonů, mobilních telefonů, telefaxů, satelitů, počítačů či terminálů nebo jakýmkoliv jinými prostředky, včetně přenosu elektronické pošty a přenosu dat v reálném čase (přenosu zvuku, obrazu, textu nebo jiných dat či informací) a poskytování a zprostředkovávání služeb s tím spojených včetně poskytování přístupu a připojení k těmto telekomunikačním sítím včetně internetu, provozování veřejné nebo neveřejné telekomunikační sítě, poskytování obsahu včetně šíření a zpřístupňování elektronických tiskovin, časopisů, periodik, knih a jiných dat prostřednictvím veřejné nebo neveřejné telekomunikační sítě včetně internetu, shromažďování, zpracovávání a poskytování informačních služeb na internetu včetně provozování elektronických nástěnek, diskusních skupin a fór a poskytování přístupu k on-line informačním službám a databázím; (41) nakladatelské a vydavatelské služby, redakční a reportážní služby, fotografování, fotoreportáže, činnost tiskové agentury (zpravodajské služby), organizace sportovních a kulturních činností, vzdělávání, zábava a sport, dálkové studium a korespondenční kurzy, pořádání a řízení pracovních školení a seminářů, informace o výchově a vzdělávání, pomoc a poradenství při výběru zaměstnání, elektronické publikování (DTP), vydávání elektronických knih a časopisů on-line, digitální zpracování obrazu; (42) grafický design, návrhy, strukturování a programování či jiné vytváření počítačových programů a počítačových systémů týkajících se pracovních příležitostí, zejména programového vybavení internetových, intranetových či jiných síťových serverů, serverových stanic a systémů, včetně jejich instalace, zavádění, aktualizace a údržby, návrhy, strukturování a programování či jiné vytváření databází, jiných datových systémů a aplikací pro jejich zpracování, včetně jejich poskytování přístupu k nim a jejich instalace, zavádění, aktualizace a údržby, návrhy, strukturování a programování či jiné vytváření internetových či intranetových počítačových stránek a nástěnek (webpages a websites) a internetových či intranetových aplikací, včetně jejich instalace, zavádění, aktualizace a údržby, hostování (poskytování volného prostoru) pro internetové či intranetové počítačové stránky a nástěnky (webpages a websites) nebo hostování (poskytování volného prostoru) v rámci těchto stránek či nástěnek, hostování (poskytování volného prostoru) pro internetové či intranetové aplikace, převod (konverze) počítačových programů, dat či jiných údajů v elektronické podobě z různých formátů do jiných formátů, poskytování vyhledávačů pro internet, poradenské služby v oblasti, počítačového hardware, pronájem počítačů, pronájem počítačového software, tvorba software.

(730) **Comfort Job Agency s.r.o.**, Stodolní 741/15, Ostrava, Moravská Ostrava, 70200, CZ

(740) Ing. Petr Soukup, tř. Svobody 43/39, Olomouc, 77900

(210) **O-547330**

(220) 16.04.2018

(320) 16.04.2018

(511) 32

(540)



(510) (32) pivo a pivovarnické výrobky, nealkoholické pivo, nealkoholické nápoje, ochucené sycené nápoje, přípravky k výrobě nápojů, vody, nealkoholické nápoje s příchutí piva.

(730) **ALL365 s.r.o.**, Revoluční 1082/8, Praha 1, Nové Město, 11000, CZ

(740) Mgr. Nicole Kotýnková, advokát, Mgr. Nicole Kotýnková, Kaprova 42/14, Praha 1, Staré Město, 11000

(210) **O-547332**

(220) 16.04.2018

(320) 16.04.2018

(511) 5, 29, 31

(540)

Zdraví v misce

(510) (5) potravinové doplňky pro zvířata, krmiva pro zvířata s léčivými přísadami; (29) jogurty; (31) jedlé žvýkačky pro zvířata, krmiva a potravina zvířata, nápoje pro domácí zvířata.

(730) **Yoggies s.r.o.**, Trinecká 674, Buštěhrad, 27343, CZ

(210) **O-547344**

(220) 03.05.2018

(320) 03.05.2018

(511) 5, 41, 42, 44

(540)



(510) (5) farmaceutika, léčebné a veterinární přípravky, hygienické přípravky pro zdravotní účely; (41) vzdělávání, školení; (42) vědecké a technické služby a související výzkum a projektování; (44) lékařské služby, veterinární služby.

(591) Barevná

(730) **STÁTNÍ ZDRAVOTNÍ ÚSTAV**, Šrobárova 48, Praha 10, 10042, CZ

(210) **O-547380**

(220) 05.03.2010

(320) 05.03.2010

(511) 5

(540)

ZARA

(510) (5) veterinární přípravky, potraviny pro kojenice a batolata, náplasti, obvazové materiály, minerální vody pro léčebné účely, bavlna pro lékařské

účely, hygienické kalhotky, obklady, deodoranty jiné než pro osobní použití, přenosná naplněná pouzdra na léky, roztoky na kontaktní čočky, inkontinenční pleny, hygienické vložky, čichací soli, koupelové soli pro léčebné účely, soli do minerálních koupelí, hygienické kalhotky, menstruační tampóny, chirurgické tkaniny, vložky do podprsének (při kojení)..

(730) **INDUSTRIA DE DISEÑO TEXTIL, S.A. (INDITEX, S.A.)**, Avenida de la Diputación Edificio Inditex, Arteixo (A Coruña), 15142, ES

(740) Všeťečka Zelený Švorčík Kalenský a partneři, advokátní a patentová kancelář, JUDr. Michal Havlík, advokát, Hálkova 1406/2, Praha 2, 12000

(210) **O-547400**

(220) 18.04.2018

(320) 18.04.2018

(511) 3, 8, 35, 41, 44

(540)

JANYS NAILS

(510) (3) umělé nehty, odlakovače nehtů, laky na nehty, gel na nehty, třpytky na nehty, odlakovač na nehty, nehtové typy (kosmetika), papírové pilníky na nehty, odlakovače na nehty (kosmetika), ozdobné nálepky na nehty, brusný papír na nehty, prášek na dekoraci nehtů, přípravky na opravu nehtů, lepidla na upevnění umělých nehtů, podkladové materiály na modelování nehtů, přípravky pro péči o nehty, olej na kůžičku kolem nehtů, nálepky a obtisky na nehty, brusný smirkový papír na nehty, lepidla na připevnění umělých nehtů, kosmetické přípravky pro sušení nehtů, odlakovač na nehty v tužce, lak na nehty v tužce, přípravky na odstraňování gelových nehtů, kosmetika pro péči o nehty, přípravky na změkčování nehtové kůžičky, prášek na tvarování nehtových tipů; (8) pilníky na nehty (elektrické), kleštičky na nehty (ruční nástroje), pilníky na nehty, smirkové pilníčky na nehty, smirkové pilníky na nehty, leštičky na nehty (elektrické nebo neelektrické), leštičky na nehty používané při manikúře, nůžky na stříhání kůže kolem nehtů; (35) maloobchodní prodej čistících přípravků, maloobchodní prodej předmětů sloužících k hygieně lidí, maloobchodní prodej předmětů sloužících k úpravě vzhledu lidí; (41) vzdělávací služby v oblasti kosmetiky; (44) salony péče o nehty.

(730) **Kurovská Jana**, Gogolova 919/2, Havířov, Město, 73601, CZ

(210) **O-547411**

(220) 18.04.2018

(320) 18.04.2018

(511) 35, 36, 39, 42

(540)

KLM Profit

(510) (35) účetnictví, provozní účetnictví, vedení účetnictví, administrativní účetnictví, kontrola účetnictví, bilanční účetnictví, daňové konzultace (účetnictví), daňové poradenství (účetnictví), daňové plánování (účetnictví), ekonomické prognózy a analýzy, podnikové organizační a ekonomické poradenství, ekonomické studie k obchodním účelům, ekonomické analýzy pro podnikatelské účely; (36) ekonomické finanční výzkumné služby, finanční ekonomické poradenské služby; (39) půjčování vozidel, pronájem vozidel, skladování vozidel; (42) testování vozidel, poradenství v oblasti informačních technologií (IT), navrhování webových

stránek, umístování webových stránek, služby designu webových stránek, programování webových stránek.

(730) **Kruntorád Michal Ing.**, Jablonecká 719/1, Praha 9, Prosek, 19000, CZ

(210) **O-547480**

(220) 20.04.2018

(320) 20.04.2018

(511) 12, 35, 39

(540)

RegioMouse

(510) (12) dopravní prostředky pozemní; (35) propagační činnost a reklama v činnostech souvisejících s provozováním dopravy; (39) doprava.

(591) Barevná

(730) **České dráhy, a.s.**, Nábřeží Ludvíka Svobody 1222/12, Praha 1, Nové Město, 11015, CZ

(210) **O-547489**

(220) 21.04.2018

(320) 21.04.2018

(511) 16, 41, 42

(540)

Europa Postmediaevalis

(510) (16) periodické publikace, tištěné periodické publikace; (41) konferenční služby, konzultační a informační služby vztahující se k pořádání, vedení a organizování konferencí; (42) služby vědeckého výzkumu.

(730) **Centrum pro zpracování, evidenci a dokumentaci archeologických nálezů, z.ú.**, Ledčice 222, Ledčice, 27708, CZ

(210) **O-547502**

(220) 23.04.2018

(320) 23.04.2018

(511) 35, 36, 41, 45

(540)

LCM
INTERIM MANAGEMENT

(510) (35) analýza nákladů a cen, externí správa společností, marketing, nábor zaměstnanců, obchodní informace, obchodní zprostředkovatelské služby, oceňování podniků, podpora prodeje jiných osob, pomoc při řízení obchodní činnosti, pomoc při řízení obchodních či průmyslových podniků, poradenské služby pro obchodní vedení, poradenství v oblasti organizace podniku, poradenství v oblasti řízení podniku, poradenství v oblasti řízení lidských zdrojů, poradenství v oblasti řízení obchodní činnosti,

profesionální obchodní poradenství, sjednávání a uzavírání obchodních transakcí pro třetí strany, sjednávání obchodních smluv pro jiné osoby, služby dočasného řízení obchodní činnosti za předem dohodnutých podmínek (interim management); (36) dluhové poradenství, finanční analýza, finanční poradenství, finanční řízení, finanční služby v oblasti likvidace podniků; (41) koučink (školení), pořádání a vedení konferencí, pořádání a vedení kongresů, pořádání a vedení osobních vzdělávacích fór, pořádání a vedení seminářů, pořádání a vedení symposií, pořádání a vedení workshopů (školení), školení, vzdělávací služby; (45) mediace (smírné řešení sporů), mimosoudní řešení sporů, služby rozhodců.

(730) **LCM Interim Management SE**, Zdikovská 2970/4, Praha 5, 15000, CZ

(210) **O-547505**
(220) 23.04.2018
(320) 23.04.2018
(511) 6, 19, 37
(540)



(510) (6) kovové dveře, vrata, okna a okenní kryty, skleníkové konstrukce (kovové), kovové stavební a konstrukční materiály a prvky; (19) okenní sklo, jiné než okenní sklo pro vozidla, okenní rámy, ne kovové, venkovní laťkové okenice (nekovové), horizontální laťkové okenice (venkovní), nekovové a netextilní, nekovové okenice na okna, dřevěné okenní rámy pokryté hliníkem, okenice vyrobené z nekovových materiálů, nekovové venkovní okenice na budovy, nekovové dveře, vrata, okna a okenní kryty, nekovové rámy střešních oken k použití v budovách, skleníky vyrobené ze dřeva, rámy pro skleníky (nekovové), konstrukce skleníků z nekovových materiálů, dřevěné dveře, dřevěné dveře do budov, skleněné dveře, skleněné dveře (nekovové rámy), skleněné dveře do budov, nekovové bezpečnostní dveře, prosklené dveře, nekovové, posuvné dveře, nekovové, nekovové protipožární dveře, nekovové žaluziové dveře, nekovové vnější dveře, průhledné skleněné dveře do budov, dveře na verandy (nekovový rám), nekovové průhledné dveře do budov, nekovové konstrukce a přenosné stavební prvky, nekovové stavební a konstrukční materiály a prvky, okenní sklo pro stavebnictví; (37) instalace okenních rámu, instalace dveří a oken, instalace skel do zimních zahrad, oken, dveří a skleníků, instalace izolačních skel do zimních zahrad, oken, dveří a skleníků, montáž dveří a oken, sklenářské služby, instalace, montáž, údržba a opravy skel, oken a žaluzií, stavba skleníků (montáž a zasklívání), instalační a montážní služby, čištění, opravy a údržba výše uvedených výrobků ve třídách 6 a 19.

(591) Barevná
(730) **Ludvík Pavel**, Hřbitovní 279, Žabčice, 66463, CZ
(740) Šetina, Komendová & Partners s.r.o., advokátní kancelář, JUDr. Pavla Komendová, Purkyňova 649/127, Brno, Medlánky, 61200

(210) **O-547532**
(220) 23.04.2018
(320) 23.04.2018
(511) 41, 42, 43, 44
(540)



(510) (41) vydavatelská činnost a zpravodajství, výchova, vzdělávání, zábava a sportovní činnost, služby v oblasti vzdělávání, zábavy a sportu, překladatelské a tlumočnické služby; (42) vědecké a technologické služby, služby v oblasti informačních technologií, služby testování, služby ověřování a služby kontroly kvality, počítačové služby, návrhářství; (43) půjčování nábytku, ubrusů a prostírání, poskytování přechodných kancelářských prostor, poskytování jídla a nápojů, poskytování dočasného ubytování, penziony pro zvířata, dočasné ubytování (služby), hotely pro zvířata; (44) hygienická a kosmetická péče o člověka, služby péče o hygienu a krásu, služby zdravotní péče, veterinární služby, veterinární chirurgické služby, úprava (česání) zvířat, služby péče o zdraví zvířat, péče o zvířata, péče o vzhled zvířat, péče o vzhled domácích zvířat, péče o domácí zvířata, péče o čistotu domácích zvířat, péče o čistotu a hygienu zvířat, hygienická péče o zvířata.

(730) **Centrum duševního zdraví, s.r.o.**, Jungmannovo náměstí 470/38, Kutná Hora, Kutná Hora-Vnitřní Město, 28401, CZ

(740) Mgr. Jiří Schüller, LL.M., advokát, U Sluncové 666/12a, Praha 8, Karlín, 18000

(210) **O-547547**
(220) 24.04.2018
(320) 24.04.2018
(511) 28, 35
(540)

AIR IS OUR SEA

(510) (28) sportovní potřeby a vybavení, hračky a hry, surfovací prkna, desky na surf, surfovací prkno na kitesurfing, prkna na wakeboarding, skateboards, longboards, snowboards, surfovací ploutve, upínací popruhy na nohy na surfová prkna, kolečka ke skateboardům, pádla ke skateboardům, sportovní chrániče na skateboarding, tašky na surfovací prkna, vaky na surfovací prkna, úvazy na surfovací prkna, tašky na skateboards, vaky na skateboards; (35) merchandising, reklamní, inzertní a propagační činnost, zásilkový prodej a elektronický obchod (e-shop) prostřednictvím komunikačních sítí (Internet) se sportovními potřebami a vybavením, surfovacími prkny, wakeboards, skateboards, snowboards, taškami na surfovací prkna, vaky na surfovací prkna, rozšiřování reklamních a propagačních materiálů související se sportovními potřebami a vybavením, surfovacími prkny, wakeboards, skateboards, snowboards, taškami na surfovací prkna, vaky na surfovací prkna.

(730) **Kopečný Tomáš**, Pod Beránkou 2471/9, Praha 6, Dejvice, 16000, CZ
Hladík Lukáš, Pod Žvahovem 73/74, Praha 5, Hlubočepy, 15200, CZ

(740) GATODE s. r. o., Ing. Mgr. Denisa Dudová, Vršovická 478/51, Praha 10, Vršovice, 10100

(210) **O-547572**
(220) 25.04.2018
(320) 25.04.2018
(511) 8, 9, 16, 21, 24, 28, 41
(540)

PRIBINÁČEK

(510) (8) ruční nástroje a nářadí, na ruční pohon, přístroje, stolní nože, vidličky a lžice z plastu, stolní nože, vidličky a lžice pro kojence, lžice, nože, stolní vidličky, pochvy na meče; (9) počítačový software, software pro videohry; (16) papír a lepenka, papírenské a kancelářské potřeby, kromě nábytku,

lepidla pro papírenství nebo pro domácnost, kreslicí materiály a materiály pro umělce, štětce, instruktážní a učební materiály, fólie a tašky na balení, alba, obrázková alba, almanachy, nálepky [papírenské potřeby], papírové bryndáčky, papírové bryndáčky s rukávy, kreslicí podložky, podložky [papírenské potřeby], knihy na psaní nebo kreslení, kalendáře, poznámkové bloky, tužky, papírové ručníky, materiály na kreslení, gumy na mazání, knihy, pytlíky [obálky, sáčky] z papíru nebo plastů pro balení, plastové pytle pro likvidaci odpadu domácích zvířat, stolní ubrusy z papíru, papírové ručníky na obličej, šablony, ořezávátka na tužky, elektrická nebo neelektrická; (21) domácí a kuchyňské potřeby a nádoby, nádobí na vaření a stolní nádobí, kromě vidliček, nožů a lžic, skleněné nádobí, porcelánové a kameninové výrobky, stolní talíře na jedno použití, stolní talíře, okenní truhlíky, máselničky, ohříváče kojeneckých lahví, ne elektrické, poklopy na máselničky, poklopy na sýry, prasátka (pokladničky), pohárky na vejce, naběračky na zmrzlinu, párátko, sportovní láhve na pití, kelímky z papíru nebo plastu, hrnky, formy [kuchyňské náčiní], papírové talíře a nádobí, nádoby na pití, izotermické pytle, salátové mísy, prostírání, ne papírové nebo textilní, servisy [nádobí], kuchyňské stěrky, šálky; (24) textilie a náhražky textilií, bytový textil, záclony z textilu nebo plastu, stolní prádlo, ne papírové, stolní ubrusy z textilu / textilní ubrusy; (28) hry, hračky, přístroje na videohry, gymnastické a sportovní potřeby, dekorace na vánoční stromky, stolní hry, společenské hry, hračky, vycpané hračky, kajaky na moře, loutky, plyšové medvídci, padákové kluzáky, plyšové hračky, panenky, puzzle; (41) vzdělávání, poskytování školení, zábava, sportovní a kulturní aktivity, výcvik zvířat, organizování výstav pro kulturní nebo vzdělávací účely, pořádání a vedení seminářů [školení], pořádání zábavních akcí cosplay (kostýmové hry), poskytování her na internetu.

(730) SAVENCIA SA, Rue Rieussec 42, Viroflay, FR

(740) Kania, Sedlák, Smola, Ing. Lucie Lunzarová, Mendlovo náměstí 907/1a, Brno, Staré Brno, 60300

(210) **O-547634**

(220) 27.04.2018

(320) 27.04.2018

(511) 17, 19, 27, 35, 37

(540)



(510) (17) podlahové krytiny izolační; (19) podlahy, stropy a obkladové materiály pro stavby, podlahy a podlahové materiály pro interiéry dřevěné, palubkové, lamelové, laminátové, z korku nebo obsahující korkovou dřev, podlahové prvky, parketové dílce, schodové profily, parapetní desky, plovoucí podlahy, dlažba, podlahové krytiny z termosetových laminátů, dřeva, korku, dýhy a podlahových prvků obsahujících dýhu; (27) podlahové krytiny vinylové a z gumy; (35) prodej podlah a podlahových krytin, prodej podlahových doplňků, prodej prostředků pro ošetřování podlah a podlahových krytin, zprostředkovatelská činnost v obchodě s podlahami a podlahovými krytinami; (37) montáž a rekonstrukce podlah, podhledů a obložení, stavebnictví, provádění oprav a instalací.

(730) Gerflor CZ s.r.o., Na Statkách 585/6, Olomouc, Slavonín, 78301, CZ

(740) Mgr. Jiří Zbořil, advokát, Horní náměstí 365, Olomouc, 77900

(210) **O-547635**

(220) 27.04.2018

(320) 27.04.2018

(511) 17, 19, 27, 35, 37

(540)



(510) (17) podlahové krytiny izolační; (19) podlahy, stropy a obkladové materiály pro stavby, podlahy a podlahové materiály pro interiéry dřevěné, palubkové, lamelové, laminátové, z korku nebo obsahující korkovou dřev, podlahové prvky, parketové dílce, schodové profily, parapetní desky, plovoucí podlahy, dlažba, podlahové krytiny z termosetových laminátů, dřeva, korku, dýhy a podlahových prvků obsahujících dýhu; (27) podlahové krytiny vinylové a z gumy; (35) prodej podlah a podlahových krytin, prodej podlahových doplňků, prodej prostředků pro ošetřování podlah a podlahových krytin, zprostředkovatelská činnost v obchodě s podlahami a podlahovými krytinami; (37) montáž a rekonstrukce podlah, podhledů a obložení, stavebnictví, provádění oprav a instalací.

(730) Gerflor CZ s.r.o., Na Statkách 585/6, Olomouc, Slavonín, 78301, CZ

(740) Mgr. Jiří Zbořil, advokát, Mgr. Jiří Zbořil, advokát, Horní náměstí 365, Olomouc, 77900

(210) **O-547693**

(220) 02.05.2018

(320) 02.05.2018

(511) 3, 5

(540)



(510) (3) přípravky pro bělení a jiné prací prostředky, přípravky pro čištění, leštění, odmašťování a broušení, mýdla, parfumerie, vonné oleje, kosmetika, vlasové vody (lotions), zubní pasty; (5) farmaceutické, lékařské a veterinářské výrobky, hygienické výrobky pro léčebné účely, dietní potraviny a dietetické přípravky pro léčebné nebo veterinární účely, potraviny pro batolata, potravní doplňky pro lidskou potřebu a pro zvířata, náplasti, obvazový materiál, materiály pro plombování zubů a pro zubní otisky, dezinfekční přípravky, výrobky pro hubení škodlivých zvířat, fungicidy, herbicidy.

(591) Barevná

(730) ADAMED Czech Republic s.r.o., Thámova 16/137, Praha 8, 18600, CZ

(740) KMVS, advokátní kancelář, s.r.o., JUDr. Ivan David, advokát, Hellichova 1, Praha 1 - Malá Strana, 11800

(210) **O-547694**
(220) 02.05.2018
(320) 02.05.2018
(511) 3, 5
(540)

OSMIGEN 30 TBL

(510) (3) přípravky pro bělení a jiné prací prostředky, přípravky pro čištění, leštění, odmašťování a broušení, mýdla, parfumerie, vonné oleje, kosmetika, vlasové vody (lotions), zubní pasty; (5) farmaceutické, lékařské a veterinářské výrobky, hygienické výrobky pro léčebné účely, dietní potraviny a dietetické přípravky pro léčebné nebo veterinární účely, potraviny pro batolata, potravní doplňky pro lidskou potřebu a pro zvířata, náplasti, obvazový materiál, materiály pro plombování zubů a pro zubní otisky, dezinfekční přípravky, výrobky pro hubení škodlivých zvířat, fungicidy, herbicidy.

(591) Barevná
(730) **ADAMED Czech Republic s.r.o.**, Thámova 16/137, Praha 8, 18600, CZ
(740) KMVS, advokátní kancelář, s.r.o., JUDr. Ivan David, advokát, Hellichova 1, Praha 1 - Malá Strana, 11800

(210) **O-547695**
(220) 02.05.2018
(320) 02.05.2018
(511) 1, 4
(540)

AGROMEX Agri Oils

Agromex AGXM Ultra FE 10E
Agromex AGXM Power FE 15E
Agromex AGXM Power MT 15E
Agromex AGXM Ultra MT 10E
Agromex AGXS Vario Trans 10 FE
Agromex AGXS Vario Trans 15 FE
Agromex AGXS Standard FA
Agromex AGXS Standard FA 140
Agromex AGXS Plus FA
Agromex AGXS Extra FA
Agromex AGXS Hydraulic FE
Agromex AGXS Hydraulic MT
Agromex AGX Coolant NS

(510) (1) chemická aditiva, brzdové kapaliny, grafit pro průmyslové účely, glykol, hydraulické kapaliny, chemická aditiva do olejů, chladicí kapaliny do motorů, chladicí kapaliny do motorů vozidel, kapaliny pro ovládání řízení, kapalina převodová, nemrzoucí látky, chemické přípravky pro úsporu paliva, palivo motorové (chemická aditiva do -); (4) grafit pro mazání, mazací oleje, mazací tuky, mazadla, oleje motorové, oleje průmyslové.

(730) **LubriTEC group a.s.**, Mlýnská 326/13, Brno, 60200, CZ
(740) Mgr. Radomil Kožuský, advokátní kancelář, Mgr. Radomil Kožuský MBA, Sokolovská 68/105, Praha 8, 18600

(210) **O-547697**
(220) 02.05.2018
(320) 02.05.2018
(511) 12, 35, 40
(540)

昌瑞

(510) (12) airbagy (bezpečnostní výbava automobilů), elektrická vozidla, osobní automobily, dětské kočárky (sportovní a skládací), opěrky hlavy na sedadla vozidel, dětské bezpečnostní sedačky do vozidel, čalounění do vozidel, potahy na volanty vozidel, kapoty pro vozidla, kryty na rezervní kola, zařízení pro signalizaci zpětné jízdy pro vozidla, pneumatiky pro automobily, přední skla, okna do vozidel, bezpečnostní pásy k sedadlům vozidel; (35) prezentace výrobků v komunikačních médiích pro účely maloobchodu, šíření vzorků, poradenství v oblasti řízení a organizace podniku, zásobovací služby pro jiné osoby (nákup zboží a služeb pro jiné podniky), poradenství v oblasti řízení lidských zdrojů, obchodní správa licencí k výrobkům a službám jiných osob, obchodní informace, pořádání veletrhů pro obchodní či reklamní účely, provozování online trhu pro kupující a prodejce výrobků a služeb, zprostředkování dovozu a vývozu; (40) zakázková montáž materiálů pro jiné osoby, informace o úpravě a zpracování materiálů, apretace textilií, zpracování kůže, dekontaminace nebezpečných látek, čištění vzduchu, úprava vody, úprava a zpracování kovů, nekrčivá úprava látek, vyšívání.

(730) **CHANGZHOU HUA LI DA GARMENT GROUP CO.,LTD**, No. 1108 Zhongwu Road, Changzhou, CN
(740) **KOREJZOVA LEGAL v.o.s.**, JUDr. Petra Sauvage de Brantes advokátka, Korunní 810/104, Praha 10, Vinohrady, 10100

(210) **O-547699**
(220) 02.05.2018
(320) 02.05.2018
(511) 36
(540)

klaplo.to

(510) (36) finanční půjčky, poskytování půjček, půjčky (financování), sjednávání úvěrového pojištění, pojištění úvěrového rizika (factoring), zajišťování investic, a to kapitálových investic, finančních služeb a pojištění, finanční služby v oblasti poskytování půjček, finanční poradenské služby vztahující se k platební neschopnosti, finanční služby, a to vyrovnávání dluhů, finanční investiční služby, digitalizované finanční služby, online půjčky, nebankovní půjčky, půjčky přes mobilní aplikaci.

(591) Barevná
(730) **Euroclaim Praha s.r.o.**, Korunní 810/104, Praha 10, Vinohrady, 10100, CZ

(210) **O-547700**
(220) 02.05.2018
(320) 02.05.2018
(511) 30
(540)

CHEETOS MIX-UPS

(510) (30) pochutiny na bázi kukuřice.

(730) **PepsiCo, Inc.**, 700 Anderson Hill Road, Purchase, 10577-1444, NY, US
(740) Všeťečka Zelený Švorčík Kalenský & Partners, advokátní a patentová kancelář, JUDr. Otakar Švorčík, advokát, Hájkova 2, Praha 2, 12000

(210) **O-547701**

(220) 26.04.2018

(320) 26.04.2018

(511) 21, 40, 42

(540)

studio deFORM

(510) (21) nezpracované a polozpracované sklo bez určitého účelu, sklo (nádoby), malované sklo, nádoby, kuchyňské náčiní a nádoby, sklo (polotovary); (40) zpracování a přeměna materiálů, a to zpracování textilií, kůže a kožešin, zpracování dřeva, 3D tisk; (42) design nábytku, grafický design, architektonický design, průmyslový design, umělecký design, design obchodních interiérů, design nových výrobků, design (grafické umění), technický design, návrhářství.

(730) **studio deFORM s.r.o.**, Milešovská 1766/7, Praha 3, Vinohrady, 13000, CZ

(210) **O-547705**

(220) 02.05.2018

(320) 02.05.2018

(511) 35

(540)



(510) (35) Minerální vody Bohemia Water, ISO Sport Grep, ISO Sport Citron, Smart a Fit malina, Smart a Fit citron.

(591) Barevná

(730) **Bohemia water s. r. o.**, Karlovarská 147/22, Cheb, Hradiště, 35002, CZ

(210) **O-547706**

(220) 02.05.2018

(320) 02.05.2018

(511) 21, 32, 43

(540)

Košumberské pivo

(510) (21) džbány na pivo, džbány na pivo, sklenice na pivo, nádoby na pivo, žejdlíky na pivo; (32) pivo, sladové pivo, nealkoholické pivo, ochucené pivo, zázvorové pivo, pšeničné pivo, pivo saison, pivo bock, pivo a pivovarnické výrobky, černé pivo (pivo z praženého sladu), ječmenné víno (pivo), pivo s příchutí kávy, porter (silné černé pivo), stout (silné černé pivo), světlé pivo (svrchně kvašené), piva z rukodělných pivovarů, pivo s nízkým obsahem alkoholu, root beer (nealkoholické pivo s rostlinnými výtažky); (43) podávání nápojů v pivnicích s vlastním pivovarem.

(730) **Zeman Radek**, Zdislav 14, Luže, 53854, CZ

(210) **O-547707**

(220) 02.05.2018

(320) 02.05.2018

(511) 9, 14, 15, 16, 18, 21, 25, 41

(540)

WISHMASTERS

(510) (9) audiovizuální a fotografické přístroje, audio a video záznamy, audio nahrávky, audioknihy, čipy obsahující hudební nahrávky, digitální fotografie ke stažení, digitální hudba (ke stažení) z internetu, digitální hudba ke stažení, digitální hudba (která se dá stahovat) dodávaná z internetových MP3 stránek, digitální knihy ke stažení z internetu, digitální stahovatelná hudba dodávaná z MP3 webových stránek na internetu, digitální stahovatelná hudba dodávaná z počítačové databáze nebo z internetu, disky

s nahaným zvukovým záznamem, elektronické hudebniny, stahovatelné, elektronické knihy, elektronické knihy ke stažení, elektronické mapy ke stažení, elektronické noviny ke stažení, elektronické publikace ke stažení v podobě časopisů, elektronické publikace ke stažení, elektronické publikace ke stažení vztahující se k hrám a hazardním hrám, elektronické publikace nahané na počítačových médiích, elektronické zprávy ke stažení, filmy ke stažení, filmy pro kina, hudební nahrávky, hudební nahrávky v podobě disků, hudební video nahrávky, hudební zvukové záznamy, knihy nahané na discích, knihy nahané na páskách, kompaktní disky s hudbou, multimediální záznamy, nádoby na ukládání disků, tvarované, nahaná CD-I, nahaná DVD, nahaná DVD obsahující hry, nahaná hudební DVD, nahaná hudební videa, nahaná videa, nahaná videa s filmy, nahané audio pásky, nahané CD-ROMy, nahané digitální audiopásky, nahané filmy, nahané hudební audiopásky, nahané hudební kompaktní disky, nahané kazetové pásky, nahané kazety, nahané kinematografické filmy, nahané obrazové disky, nahané video kompaktní disky, nahané videodisky, nahané videokazety s hudbou, nahané videopásky, nikoli hudební, nahané videopásky s hudbou, nahrávky hudby na páscích, optické disky s hudbou, počítačová grafika s možností stažení, šablony k tvorbě audiovizuálních prezentací ke stažení, série hudebních nahrávek, stahovatelná grafika pro mobilní telefony, stahovatelné elektronické publikace, stahovatelné elektronické notové záznamy, stahovatelné hudební nahrávky, stahovatelné hudební soubory; (14) časoměrné přístroje, klenotnické výrobky, klenotnické zboží, klenoty, klenoty a šperky, kroužky na klíče, řetízky na klíče a přívěsky k nim, ostatní výrobky z drahých kovů a z drahých kamenů, jakož i z jejich imitací, pouzdra na šperky a pouzdra na hodiny a hodinky; (15) doplňky a příslušenství hudebních nástrojů, hudební nástroje; (16) tiskoviny; (18) deštníky a slunečníky, kůže a imitace kůže, surové kůže a usně a výrobky z těchto materiálů, zavazadla, cestovní tašky, peněženky a ostatní tašky; (21) sklenice, nádoby na pití a barové příslušenství, sochy, figurky, plakety a medaile a umělecké předměty vyrobené z materiálů jako porcelán, terakota nebo sklo, zahrnuté v této třídě; (25) obuv, oděvy, pokrývky hlavy; (41) služby v oblasti vzdělávání, zábavy a sportu, výchova, vzdělávání, zábava a sportovní činnost, vydavatelská činnost a zpravodajství.

(730) **Havel Martin**, 28. října 1259, Dvůr Králové nad Labem, 54401, CZ

(210) **O-547718**

(220) 03.05.2018

(320) 03.05.2018

(511) 32

(540)

PREDATOR

(510) (32) nealkoholické nápoje, včetně nápojů sycených oxidem uhličitým a energetických nápojů, sirupy, koncentráty, prášky a přípravky ke zhotovování nápojů, včetně nápojů sycených oxidem uhličitým a energetických nápojů, pivo.

(730) **Monster Energy Company**, 1 Monster Way, Corona, 92879, CA, US

(740) Bird & Bird s.r.o. advokátní kancelář, Mgr. Vojtěch Chloupek, advokát, Na Příkopě 583/15, Praha 1, 11000

(210) **O-547721**

(220) 03.05.2018

(320) 03.05.2018

(511) 35, 36

(540)



(510) (35) marketing, public relations, reklama, propagace, inzerce všemi druhy médií, činnost podnikatelských, organizačních a ekonomických poradců, průzkum trhu, dražby, provádění dražeb, aukce, zprostředkovatelská, obstaratelská a konzultační činnost s výše uvedenými službami ve třídě 35; (36) činnost realitní kanceláře, koupě, prodej, pronájem a správa bytových a nebytových prostor, odhady nemovitostí, služby hypotečního poradce, developerská činnost, finanční, bankovní, pojišťovací a

nemovitostní služby, zprostředkování úvěrů, půjček a hypoték, služby finančních poradců, kapitálové investice, vyhledávání investičních příležitostí, vše spadající do třídy 36, zprostředkovatelská, obstaravatelská a konzultační činnost s výše uvedenými službami ve třídě 36.

- (591) Barevná
(730) **JURIS REAL Dražby, a.s.**, Šrobárova 2100/49, Praha 3, Vinohrady, 13000, CZ
(740) Ing. Francis Jupa, patentový zástupce, Měchenická 4/2554, Praha 4, 14100

(210) **O-547800**
(220) 09.05.2018
(320) 09.05.2018
(511) 35, 41
(540)

- (210) **O-547750**
(220) 04.05.2018
(320) 04.05.2018
(511) 36
(540)



- (510) (36) pojišťovací činnost, zajišťovací činnost, informace o pojištění, investování peněžních prostředků, pojistně-matematické služby, poradenství v oblasti pojištění, uzavírání pojištění, zprostředkování pojištění.
(591) Barevná
(730) **Exportní garanční a pojišťovací společnost, a.s.**, Vodičkova 34/701, Praha 1, 11000, CZ

- (210) **O-547793**
(220) 09.05.2018
(320) 09.05.2018
(511) 29, 30, 43
(540)



- (510) (29) maso, ryby, drůbež, zvěřina, mořští živočichové a výrobky z nich, konzervované, sušené a vařené ovoce a zelenina, želé, džemy, ovocné omáčky, saláty, vejce, mléčné výrobky, oleje na vaření, nakládaná zelenina, masové výrobky, drůbeží výrobky, vařená kuřata, mražená kuřata, snacky vyráběné z brambor; (30) pečivo plněné masem, kuřecí sendviče, rychlé občerstvení, zejména ve formě corn chipsů, rýžových chipsů, tortilla chipsů, crackerů, preclíků a popcornu, ochucovadla, omáčky, koření a přísady, pečivo, sušenky, chléb a koláče, cukrovinky, med, droždí, prášky do pečiva, salátové dresinky; (43) restaurace, snack - bary, kavárny, jídelny a zařízení rychlého občerstvení, cateringové služby, kempy (provozování), prázdninové tábory (ubytovací služby), samoobslužné restaurace, turistické noclehárny, ubytovací služby, motely.
(591) Barevná
(730) **Tanetgastro s.r.o.**, Trnava 324, Trnava, 76318, CZ



- (510) (35) pořádání soutěží pro reklamní účely; (41) organizování konferencí, výstav a soutěží, organizování slavnostních udílení cen, organizace soutěží a vyhlašování cen, vedení soutěží na internetu.
(591) Barevná
(730) **ENGLEWOOD MEDIA s.r.o.**, U zahrádek 130, Praha 10, Benice, 10300, CZ
(740) Mgr. Ing. Martin Kopecký, advokátní kancelář, U Křižovatky 608, Kolín, Kolín IV, 28002

- (210) **O-547836**
(220) 10.05.2018
(320) 10.05.2018
(511) 36, 37
(540)



- (510) (36) pojištění, služby finanční, peněžní služby, služby nemovitostí (realitní služby); (37) stavebnictví.
(591) Barevná
(730) **Shikun & Binui Management s.r.o.**, Nad Vršovskou horou 88/4, Praha 10 - Michle, 10100, CZ
(740) Úrge & Černohlávek, Dr. Josef Černohlávek, advokát, Jungmannova 36/31, Praha 1 - Nové Město, 11000

(210) **O-547858**
(220) 11.05.2018
(320) 11.05.2018
(511) 5, 29, 30
(540)



(510) (5) čaje dietetické pro léčebné účely a medicínální všeho druhu; (29) ovoce sušené; (30) čaje všeho druhu, včetně ovocných, rostlinných a bylinných (s výjimkou pro léčebné účely), ovocná, bylinná a rostlinná aromata (kromě éterických olejů), byliny sušené.

(730) **Tata Global Beverages GB Limited**, 325 Oldfield Lane North, Greenford, Middlesex, UB6 0AZ, GB

(740) Halaxová & Halaxová TETRAPAT, RNDr. Zdeňka Halaxová, Jinonická 804/80, Praha 5, Košíře, 15800

(210) **O-547860**
(220) 11.05.2018
(320) 11.05.2018
(511) 5, 29, 30
(540)



(510) (5) čaje dietetické pro léčebné účely a medicínální všeho druhu; (29) ovoce sušené; (30) čaje všeho druhu, včetně ovocných, rostlinných a bylinných (s výjimkou pro léčebné účely), ovocná, bylinná a rostlinná aromata (kromě éterických olejů), byliny sušené.

(730) **Tata Global Beverages GB Limited**, 325 Oldfield Lane North, Greenford, Middlesex, UB6 0AZ, GB

(740) Halaxová & Halaxová TETRAPAT, RNDr. Zdeňka Halaxová, Jinonická 804/80, Praha 5, Košíře, 15800

(210) **O-547859**
(220) 11.05.2018
(320) 11.05.2018
(511) 5, 29, 30
(540)



(510) (5) čaje dietetické pro léčebné účely a medicínální všeho druhu; (29) ovoce sušené; (30) čaje všeho druhu, včetně ovocných, rostlinných a bylinných (s výjimkou pro léčebné účely), ovocná, bylinná a rostlinná aromata (kromě éterických olejů), byliny sušené.

(730) **Tata Global Beverages GB Limited**, 325 Oldfield Lane North, Greenford, Middlesex, UB6 0AZ, GB

(740) Halaxová & Halaxová TETRAPAT, RNDr. Zdeňka Halaxová, Jinonická 804/80, Praha 5, Košíře, 15800

(210) **O-547870**
(220) 11.05.2018
(320) 11.05.2018
(511) 3, 5
(540)



(510) (3) osvěžovače vzduchu; (5) dezodorační pokojové osvěžovače vzduchu, deodoranty a osvěžovače vzduchu.

(730) **Vu Hong Phong**, Levského 3197/35, Praha 4, Modřany, 14300, CZ

(740) Mgr. Tomáš Černý, advokát, Čimická 717/34, Praha 8, Kobylisy, 18200

(210) **O-547888**
(220) 13.05.2018
(320) 13.05.2018
(511) 5
(540)

NutriDetox

(510) (5) potravinové doplňky, výživové doplňky, doplňky výživy, vitaminové a minerální doplňky, potravinové doplňky obsahující vitaminy, potravní doplňky a dietetické přípravky.

(730) **Sokolinskycenter s.r.o.**, Lyčkovo náměstí 508/7, Praha 8, Karlín, 18600, CZ

(210) **O-547894**
(220) 11.05.2018
(320) 11.05.2018
(511) 16, 29, 30
(540)



- (510) (16) papír, lepenka a balicí materiály vyrobené z papíru nebo lepenky, tiskoviny, reklamní, propagační a informační materiály z papíru a plastu v rámci této třídy, etikety, obaly papírové a z plastů spadající do této třídy, obaly a tašky z papíru a plastů, obaly lepenkové; (29) pochutiny na bázi luštěnin, chuťovky na bázi zeleniny finálně upravené zejména smažením, pražením, restováním, grilováním či pečením, chuťovky na bázi sušeného ovoce, smažené bramborové, zeleninové a luštěninové lupínky, směsi nakládané zeleniny, náplně a pomazánky na bázi brambor, zeleniny a ovoce, zelenina a ovoce konzervované, sušené, vařené, zavařeniny, masové a zeleninové výtažky, zpracované ovoce, houby a zelenina (včetně ořechů a luštěnin), zeleninové výtažky do potravin; (30) krekry ochucené zeleninou, krekry ochucené bylinkami, krekry ochucené kořením, slané krekry, chipsy na bázi mouky, směsi na výrobu pekárenských výrobků, moučné směsi určené k pečení, mouka, sójová mouka, bramborová mouka, luštěninová potravinářská mouka, pochutiny vyrobené z obilnin, slané pečivo, jemné preclíky, suchary a sušenky, oplatky, tresti do potravin (s výjimkou éterických esencí a olejů), příchutě vyrobené ze zeleniny (jiné než esenciální oleje), soli, chuťové přísady, ochucovačla a koření, lupínky, vločky [obilné], vločky kukuřičné, popcorn, müsli.
- (591) Barevná
(730) **Mondek Martin**, Kořenského 1343/28, Ostrava, Vítkovice, 70300, CZ
(740) Ing. Pavel Nádvořík s.r.o., Sokola Tůmy 1099/1, Ostrava, Mariánské Hory, 70900

(210) **O-547895**
(220) 11.05.2018
(320) 11.05.2018
(511) 5, 41, 44
(540)

Quick Lift

- (510) (5) náplasti, obvazový materiál; farmaceutické výrobky, hygienické výrobky pro léčebné účely, dietní potraviny a dietetické přípravky pro léčebné účely, potravní doplňky pro lidskou potřebu, dezinfekční přípravky; (41) služby v oblasti vzdělávání, kultury, zábavy a sportu; (44) lékařské služby, zejména chirurgicko-estetické, péče o krásu a hygienu osob, poradenství v uvedených oblastech.
- (730) **Arte Clinic s.r.o.**, Munkova 648/25, Troubsko, 66441, CZ
(740) Mgr. Lukáš Dlabáček, patentový zástupce, Bolzanova 5, Brno, 61800

(210) **O-547898**
(220) 14.05.2018
(320) 14.05.2018
(511) 35, 41, 42
(540)

LambdUp

- (510) (35) grafická úprava pro reklamní účely, marketing, návrh reklamních materiálů, optimalizace vyhledávačů pro účely prodeje, podpora prodeje jiných osob, pomoc při řízení obchodní činnosti, PPC reklama, propagace, reklama, šíření reklamních materiálů, vyhledávání sponzorů, zprostředkování obchodních informací, zprostředkování propagace, zprostředkování reklamy, prodej reklamních předmětů; (41) dálkové vzdělávání v oblasti informačních a komunikačních technologií, informace o vzdělávání v oblasti informačních a komunikačních technologií, koučink, Online vydávání publikací z oblasti informačních a komunikačních technologií, pořádání a vedení kolokvií v oblasti informačních a komunikačních technologií, pořádání a vedení konferencí v oblasti informačních a komunikačních technologií, pořádání a vedení osobních vzdělávacích fór v oblasti informačních a komunikačních technologií, pořádání a vedení seminářů v oblasti informačních a komunikačních technologií, pořádání a vedení sympozií v oblasti informačních a komunikačních technologií, pořádání a vedení workshopů v oblasti informačních a komunikačních technologií, poskytování videí Online, profesní rekvalifikace, školení v oblasti informačních a komunikačních technologií, výuka v oblasti informačních a komunikačních technologií, vzdělávací služby v oblasti informačních a komunikačních technologií, zábava, vytváření vzdělávacích materiálů (publikací, audio obsahu, video obsahu, online obsahu, brožur, newsletterů, knih, katalogů, návodů a časopisů) v oblasti v oblasti informačních a komunikačních technologií; (42) počítačové programování, poradenství v oblasti informačních a komunikačních technologií, poradenství v oblasti navrhování a vývoje programovacích jazyků, poradenství v oblasti počítačového softwaru, poradenství v oblasti počítačových technologií, poskytování informací o počítačových technologiích a programování, pronájem počítačového softwaru, software jako služba, tvorba počítačového softwaru, vývoj programovacích jazyků.
- (730) **Zajpt Jiří**, Na pomezí 910/2, Praha 5, 15800, CZ
Vachek Pavel, Malešická 2855/2b, Praha 3, 13000, CZ
(740) KMH Legal s.r.o., Renesácká třída 393/12, Brno, 63900

(210) **O-547899**
(220) 14.05.2018
(320) 14.05.2018
(511) 35, 41, 42
(540)



- (510) (35) grafická úprava pro reklamní účely, marketing, návrh reklamních materiálů, optimalizace vyhledávačů pro účely prodeje, podpora prodeje jiných osob, pomoc při řízení obchodní činnosti, PPC reklama, propagace, reklama, šíření reklamních materiálů, vyhledávání sponzorů, zprostředkování obchodních informací, zprostředkování propagace, zprostředkování reklamy, prodej reklamních předmětů; (41) dálkové vzdělávání v oblasti informačních a komunikačních technologií, informace o vzdělávání v oblasti informačních a komunikačních technologií, koučink, Online vydávání publikací z oblasti informačních a komunikačních technologií, pořádání a vedení kolokvií v oblasti informačních a komunikačních technologií, pořádání a vedení konferencí v oblasti informačních a komunikačních technologií, pořádání a vedení osobních vzdělávacích fór v oblasti informačních a komunikačních technologií, pořádání a vedení seminářů v oblasti informačních a komunikačních technologií, pořádání a vedení sympozií v oblasti informačních a komunikačních technologií, pořádání a vedení workshopů v oblasti informačních a komunikačních technologií, praktický výcvik v oblasti

informačních a komunikačních technologií, poskytování videí Online, profesní rekvalifikace, školení v oblasti informačních a komunikačních technologií, výuka v oblasti informačních a komunikačních technologií, vzdělávací služby v oblasti informačních a komunikačních technologií, zábava, vytváření vzdělávacích materiálů (publikací, audio obsahu, video obsahu, online obsahu, brožur, newsletterů, knih, katalogů, návodů a časopisů) v oblasti v oblasti informačních a komunikačních technologií; (42) počítačové programování, poradenství v oblasti informačních a komunikačních technologií, poradenství v oblasti navrhování a vývoje programovacích jazyků, poradenství v oblasti počítačového softwaru, poradenství v oblasti počítačových technologií, poskytování informací o počítačových technologiích a programování, pronájem počítačového softwaru, software jako služba, tvorba počítačového softwaru, vývoj programovacích jazyků..

- (730) **Zajpt Jiří**, Na pomezí 910/2, Praha 5, 15800, CZ
Vachek Pavel, Malešická 2855/2b, Praha 3, 13000, CZ
 (740) **KMH Legal s.r.o.**, Renneská třída 393/12, Brno, 63900

(210) **O-547905**

- (220) 14.05.2018
 (320) 14.05.2018
 (511) 35, 36, 37
 (540)

Monok

- (510) (35) marketing, obchodní průzkum, reklama, styk s veřejností, šíření reklamních materiálů, venkovní reklama, vydávání reklamních textů, zásilková reklama; (36) pronájem bytů, pronájem kanceláří, pronájem nemovitostí, pronájem sdílených kanceláří, služby realitní kanceláře, služby ubytovací kanceláře, správa nemovitostí, výběr nájemného, zajištění finanční stavebních projektů, zprostředkování v oblasti nemovitostí; (37) stavební dozor, stavební informace, stavební poradenství, výstavba.
 (730) **Blue Island, s.r.o.**, Pobřežní 667/78, Praha 8, 18600, CZ

(210) **O-547921**

- (220) 14.05.2018
 (320) 14.05.2018
 (511) 9, 35, 37, 42
 (540)

ZOPER

- (510) (9) telefony, mobilní telefony, tablety, notebooky, ultrabooky, PDA, mobilní počítače, přenosné počítače, počítače a fotografické přístroje, pouzdra na mobilní telefony a přístroje, baterie, nabíječky pro mobilní telefony a přístroje, paměťové karty, propojovací kabely, sluchátka, náhradní díly pro mobilní telefony a přístroje, komunikátory, komunikační výrobky, pokladní systémy, terminály, pokladní terminály, platební terminály, mobilní telekomunikační přístroje, obrazovky, monitory, zobrazovače otisků prstů, televize, antény, dálkové ovladače, projektory, AV přijímače, reproduktory, HiFi systémy, rádia, přehrávače, rekordéry, gramofony, zesilovače, mikrofony, displeje, zobrazovací panely, řídicí elektronika, elektronika pro automatizaci, elektronika pro přenos dat, tiskárny, spotřební materiál pro tiskárny, pokladní zásuvky, plottery, čtečky, scannery, klávesnice, nositelné počítačové periferie, součásti pokladen, elektronický papír (zobrazovací přístroje), síťové prvky, kabely, elektronické zásuvky, rozbočovače, datové přepínače, telekomunikační přepínače, chytrá elektronika, smart elektronika, digital signage, powerbanky, držáky, stojánky, headsety, nabíječky, čtečky knih, virtuální realita, procesory, paměti, základní desky, zdroje, záložní zdroje, myši, periferie počítačů, bezpečnostní systémy, kamery, čidla a detektory, nosiče dat, datová úložiště, magnetické nosiče dat, optické nosiče dat, počítačový software, části a příslušenství pro všechny výše uvedené výrobky, software pro místní správu sítí (SAAS), software, vzdělávací software, databáze, interaktivní databáze, databáze obchodních kontaktů, systémy na zpracování dat; (35) velkoobchodní a maloobchodní prodej s výrobky uvedenými ve třídě 9, elektronický obchod prostřednictvím Internetu (e-shop) s výrobky uvedenými ve třídě 9, merchandising, marketing, propagační činnost, reklama, dodavatelské služby pro třetí osoby, zpracování dat, ověřování zpracování dat, poradenské služby týkající se zpracování dat, pomoc při řízení obchodní činnosti, analýza řízení obchodní činnosti; (37) instalace, montáž, údržba a opravy počítačového hardware a telekomunikačních přístrojů, instalace počítačů, instalace kancelářského zařízení, instalace počítačových sítí, instalace mobilních komunikačních systémů, instalace počítačových informačních systémů, opravy a údržba počítačů, instalace, údržba a opravy zařízení pro počítačové sítě a informační technologie; (42) vývoj softwaru, programování a implementace

softwaru, webhostingové služby a software jako služba (SaaS) a pronájem softwaru, odstraňování problémů ve formě diagnostiky problémů se spotřební elektronikou, navrhování a vývoj softwaru počítačové databáze, navrhování informačních systémů, vývoj počítačových programů pro elektronické pokladní systémy, vývoj programů pro zpracování dat na objednávku třetích stran, vývoj výrobků, instalace a aktualizace programů na zpracování dat, instalace softwaru, diagnostika chyb počítačového softwaru, opravy počítačového softwaru.

- (730) **QUITEC s.r.o.**, Na Vyhličce 1291, Mníšek pod Brdy, 25210, CZ

(210) **O-547947**

- (220) 15.05.2018
 (320) 15.05.2018
 (511) 17, 19
 (540)

KWiK'N-EZ

- (510) (17) těsnící a izolační materiály ke stavebním účelům, ucpávkové materiály z pryže nebo plastických hmot, silikonové tmely, izolační tmely, izolační lepidla, nekovové spojovací a kotvicí díly pro skleněné cihly; (19) nekovové stavební a konstrukční materiály a prvky, stavební sklo, skleněné stavební cihly, skleněné stěny, skleněné obklady a dlaždice, skleněné panely pro stavebnictví, nekovové žáruvzdorné tvárnice, protipožární sklo k použití ve stavebnictví, skleněné bloky na stavby, nekovové nosné profily, nekovové kotvy pro sestavu skleněných cihel, nekovové rámečky pro sestavu skleněných cihel, stavební prvky z plastických hmot spadající do této třídy.
 (730) **VITRABLOK, s.r.o.**, Bilinská 782/42, Duchcov, 41901, CZ
 (740) **PatentCentrum Sedlák & Partners s.r.o.**, Husova tř. 1847/5, České Budějovice, České Budějovice 3, 37001

(210) **O-547979**

- (220) 16.05.2018
 (320) 16.05.2018
 (511) 42
 (540)

SignoSoft

- (510) (42) vědecké a technologické služby, výzkum, vývoj, navrhování, aktualizace a údržba počítačového softwaru, tvorba počítačových systémů.
 (730) **SignoSoft s.r.o.**, Za Poříčskou bránou 334/4, Praha 8, Karlín, 18600, CZ
 (740) **Advokátní kancelář Liška&Sabolová, s.r.o.**, Mgr. Lucie Sabolová, Hybernská 1271/32, Praha 1, 11000

(210) **O-548070**

- (220) 21.05.2018
 (320) 21.05.2018
 (511) 30, 39
 (540)

CITRODEKO

- (510) (30) chuťové přísady, příchutě do potravin (mimo éterických esencí a esenciálních olejů); (39) balení zboží.
 (730) **THYMOS, spol. s r.o.**, Ul. Popradská 518, Veľká Lomnica, 05902, SK
 (740) **Kania, Sedlák, Smola, Ing. Jiří Malůšek, Mendlovo náměstí 157/1, Brno, Staré Brno, 60300**

(210) **O-548087**
(220) 21.05.2018
(320) 21.05.2018
(511) 4, 35, 37, 39, 41, 42
(540)



(510) (4) průmyslové oleje, pohonné hmoty do motorů; (35) pomoc při provozu obchodní činnosti spojené s provozem čerpacích stanic pohonných hmot i formou franchise konceptu včetně prodeje doplňkového sortimentu ve výdejních automatech, služba provozu reklamního nosiče LCD a distribuce reklamních materiálů; (37) provozování čerpacích stanic s palivy a mazivy; (39) doprava pohonných hmot a jiných průmyslových materiálů; (41) poskytování školení, vzdělávací činnosti v oblasti prodeje a distribuce pohonných hmot a energie, organizace kongresů v oblasti energetiky; (42) návrh a vývoj softwaru a hardwaru v oblasti energetiky.

(730) **ICR Energie, s.r.o.**, Žampiónová 173, Praha 10 - Pitkovice, 10400, CZ

(210) **O-548098**
(220) 21.05.2018
(320) 21.05.2018
(511) 34
(540)



(510) (34) cigarety, tabák, surový nebo zpracovaný, tabák pro vlastní balení, dýmkový tabák, tabákové výrobky, náhražky tabáku (nikoli pro lékařské účely), doutníky, doutníčky, zapalovače cigaret, zapalovače doutníků, zápalky, kuřácké potřeby, cigaretový papír, cigaretové dutinky, cigaretové filtry, kapesní strojky na balení cigaret, ruční stroje pro vkládání tabáku do papírových dutinek, elektronické cigarety, kapaliny pro elektronické cigarety, tabákové výrobky pro účely zahřívání.

(730) **House of Prince A/S**, Vester Farimagsgade 19, DK-1606 Copenhagen V, DK

(740) Baker & McKenzie s.r.o., advokátní kancelář, JUDr. Jiří Čermák, advokát, Klimentská 46/1216, Praha 1, Nové Město, 11002

(210) **O-548099**
(220) 22.05.2018
(320) 22.05.2018
(511) 9, 16, 37, 41, 42, 43
(540)



(510) (9) fotografie v elektronické podobě; (16) mapy, informační letáky, brožury, průvodce, samolepky, návštěvnická karta (papírové výrobky), fotografie, pohlednice; (37) stavební činnost, rekonstrukce a opravy stezek; (41) služby v oblasti výchovy, vzdělání, zábavy, sportu a kultury, vydavatelská a nakladatelská činnost; (42) projekční činnost, webové stránky (tvorba a správa), facebookové stránky (tvorba a správa); (43) ubytování.

(730) **Rejl Jan Mgr.**, Lhotecká 567, Trutnov, 54101, CZ

(210) **O-548101**
(220) 22.05.2018
(320) 22.05.2018
(511) 37, 42, 44
(540)

KLAR

(510) (37) výstavba; (42) architektonické služby, návrhy interiéru, poradenství v oblasti architektury, plánování městské výstavby, projektování ve výstavbě; (44) zahradní architektura.

(730) **Kocián Václav Ing. arch.**, Štramberská 1550/66b, Kopřivnice, 74221, CZ
Liška Zdeněk MArch., Krásná 316, Krásná, 73904, CZ

(740) JUDr. Petr Holub, advokát, Jugoslávská 1809/23, Nový Jičín, 74101

(210) **O-548102**
(220) 28.06.2018
(320) 28.06.2018
(511) 9
(540)

Mendel Cube

(510) (9) měřicí nástroje a zařízení, přístroje a prostředky pro měření, monitorovací zařízení (jiné než pro lékařské účely).

(730) **PSI (Photon Systems Instruments), spol. s r.o.**, Drásov 470, Drásov, 66424, CZ

(210) **O-548176**
(220) 24.05.2018
(320) 24.05.2018
(511) 20, 24, 27, 35, 37, 40, 41, 42
(540)

KAMILA HARRIS

(510) (20) nábytek a bytové zařízení, lůžkoviny, polštáře, podušky, vnitřní žaluzie a rolety, a příslušenství k nim; (24) látky, textilie, textilní výrobky a náhradní součásti pro textilní výrobky, potahy a povlaky na nábytek, záclony a závěsy, tapety a závěsy na stěnu, prádlo (nikoliv osobní), kuchyňský textil a stolní prádlo, ložní prádlo a příkrývky, koupelnový textil; (27) koberce, předložky, rohožky; (35) zprostředkování obchodů pro třetí strany, zprostředkování propagace, zprostředkování reklamy, pořádání výstav pro obchodní či reklamní účely v oblasti vybavení interiéru (interiérového designu), inzertní služby a on-line inzertní služby, maloobchodní a velkoobchodní služby a on-line maloobchodní a velkoobchodní služby související s prodejem výrobků shora uvedených ve tř. 20, 24, 27; (37) čalounění; (40) šití bytových textilií (zakázková výroba); (41) pořádání, organizování a vedení workshopů, seminářů a konferencí v oblasti vybavení interiéru (interiérového designu); (42) návrhářství (služby), interiérová výzdoba komerčních i nekomerčních prostor, poradenství a konzultační služby v oblasti interiérového designu, konzultační služby týkající se výběru shora uvedených výrobků ve tř. 20,

24, 27 zejména dekoračních tkanin, záclon, závěsů, čalounění (design
interiérů)..

(730) **KAMILA HARRIS HOME, s.r.o.**, Arbesovo náměstí 257/7, Praha 5,
15000, CZ

Zamítnuté a částečně zamítnuté přihlášky ochranných známek po zveřejnění

Zjistí-li Úřad v průběhu řízení o námitkách, že přihlašovaná ochranná známka nespĺňuje podmínky pro zápis, přihlášku zamítne. Zjistí-li, že přihlašovaná ochranná známka nespĺňuje podmínky pro zápis jen pro některé výrobky nebo služby, přihlášku zamítne v rozsahu výrobků nebo služeb, pro které přihláška nespĺňuje podmínky zápisu. S ohledem na tuto skutečnost, obsahuje tato kapitola údaje o rozhodnutích o zamítnutí přihlášky ochranné známky v celém nebo částečném rozsahu na základě ustanovení § 26 zákona č. 441/2003 Sb.

Údaje o výsledku rozhodnutí (zamítnutí přihlášky, částečné zamítnutí přihlášky) jsou uvedeny jako datum právní moci rozhodnutí/výsledek rozhodnutí.

(210) **O-523872**
(540)



22.06.2018/NABYTÍ P.M. - ČÁSTEČNÉ ZAMÍTNUTÍ PŘIHL. PO ZVEŘ.

(210) **O-531411**
(540)



26.06.2018/NABYTÍ P.M. - ZAMÍTNUTÍ PŘIHLÁŠKY PO ZVEŘEJNĚNÍ

(210) **O-532949**
(540)

BINPINAR

26.06.2018/NABYTÍ P.M. - ZAMÍTNUTÍ PŘIHLÁŠKY PO ZVEŘEJNĚNÍ

(210) **O-541480**
(540)

Hospoda U Sejků

26.06.2018/NABYTÍ P.M. - ZAMÍTNUTÍ PŘIHLÁŠKY PO ZVEŘEJNĚNÍ

Zamítnuté námítky týkající se ochranných známek

V průběhu řízení o námítkách může být Úřadem zjištěno, že přihlašovaná ochranná známka, která byla zveřejněna ve Věstníku, nezasahuje do zákonem chráněných starších práv třetích osob, tzv. namítajících, uvedených v ustanovení § 7 zákona č. 441/2003 Sb., a proto Úřad námítky zamítne. Údaje o rozhodnutích o zamítnutí námítek na základě ustanovení § 26 zákona č. 441/2003 Sb. jsou obsaženy v této kapitole.

(210) **O-510466**
(540)



22.06.2018/ NABYTÍ P.M. – ZAMÍTNUTÍ NÁMITEK

(210) **O-533691**
(540) **Manufactured in Nature**
22.06.2018/ NABYTÍ P.M. – ZAMÍTNUTÍ NÁMITEK

(210) **O-533692**
(540) **MATTONI Manufactured in Nature**
22.06.2018/ NABYTÍ P.M. – ZAMÍTNUTÍ NÁMITEK

(210) **O-533693**
(540) **AQUILA Manufactured in Nature**
22.06.2018/ NABYTÍ P.M. – ZAMÍTNUTÍ NÁMITEK

(210) **O-533694**
(540) **MAGNESIA Manufactured in Nature**
22.06.2018/ NABYTÍ P.M. – ZAMÍTNUTÍ NÁMITEK

(210) **O-535243**
(540)



30.06.2018/ NABYTÍ P.M. – ZAMÍTNUTÍ NÁMITEK

Zápisy ochranných známek bez změny ve vztahu ke zveřejněným přihláškám

- (111) **367334**
(220) 16.10.2014
(320) 16.10.2014
(442) 01.07.2015
(151) 27.06.2018
(730) **NEUBERT marketing & Company s.r.o.**, Pražská 92, Vráž, 26711, CZ
(740) Ing. Marie Smrčková, patentový zástupce, Velflíkova 10, Praha 6, 16000
(210) O-517200
(510) (9) nahrané i nenahrané nosiče záznamů, informací, obrazu a zvuku, zejména DVD, CD-ROMy a další multimediální nosiče; (14) acháty, brože (šperky), figurky (sošky) z drahých kamenů, hodinky, hodiny, klenoty, klíčenky (bižuterie), jehlice do kravat, medaile, přívěsky (šperky), řetízky (šperky), šperky; (16) papír a papírenské výrobky, papířnická konfekce, papírové tašky, výrobky z lepenky, knihy, tiskoviny, noviny, časopisy, reklamní a propagační předměty obsažené v této třídě, plakáty, prospekty, programy, kalendáře, mapy, nástěnné mapy, samolepky, fotografie, dopisní papíry, papírové kulisy; (21) figurky (sošky) a busty z porcelánu, terakoty nebo skla, hrnčířské zboží, korbele, výrobky z křišťálového skla, květináče, soupravy sklenic na pití, kávové a čajové servisy, talíře ozdobné a pamětní; (35) reklama, propagace, marketing, pronájem reklamních ploch a materiálů, včetně reklamních ploch na Internetu a v sociálních sítích, reklamní agentury, sekretářské služby, fotokopírování, služby (telefonní vzkazy a dotazy), televizní a rozhlasová reklama, venkovní reklama, aranžování výkladů, vylepování plakátů, vyhledávání sponzorů; (41) vydavatelská a nakladatelská činnost, vydávání elektronických knih a časopisů on-line, elektronické publikování (DTP), poskytování on-line elektronických publikací (bez možnosti stahování), digitální zpracování obrazu a zvuku (služby), filmová tvorba, rozhlasové a televizní programy (výroba), obrazové zpravodajství, filmové projekce, výroba divadelních a jiných představení, divadelní představení, titulky (opatrování), tlumočení znakové řeči, informace o výchově a vzdělávání, služby v oblasti prodeje vstupenek (kultura a zábava), předprodej vstupenek, knihovny (půjčovny knih), pojízdný knihovní servis, půjčování filmů, DVD a dalších multimediálních nosičů, organizování konferencí, kongresů a seminářů, organizování autorských čtení, zveřejňování textů kromě reklamních, organizování a pořádání koncertů, organizování festivalů a kulturních akcí, organizování plesů, služby poskytované orchestry, organizování představení (manažerské služby), živá představení, školství, vzdělávací pořady pro školy, vzdělávací pořady pro učitele, vzdělávací informace.

(511) 9, 14, 16, 21, 35, 41

(540)

GOETHŮV PODZIM

- (111) **367335**
(220) 13.01.2015
(320) 13.01.2015
(442) 21.03.2018
(151) 27.06.2018
(730) **Dunová Andrea**, Fryštátská 906/15, Havířov, 73564, CZ
(740) Mgr. Hana Bočková, advokátka, Nádražní 308/3, Ostrava, 70200
(210) O-519145
(510) (5) farmaceutické a veterinářské výrobky, hygienické výrobky pro léčebné účely, dietní potraviny a dietetické přípravky pro léčebné nebo veterinární účely, potravní doplňky pro lidskou potřebu a pro zvířata, náplasti, obvazový materiál, materiály pro plombování zubů a pro zubní otisky, dezinfekční přípravky (pro hygienické účely), výrobky pro hubení škodlivých zvířat, fungicidy, herbicidy; (41) výchova, vzdělávání, zábava, sportovní a kulturní aktivity, služby vydavatelství a nakladatelství periodických a neperiodických publikací v tištěné i elektronické podobě, nahrávání nosičů zvukových a/nebo obrazových, tvorba, výroba audiovizuálních děl, vzdělávací, výchovná, osvětlová a zábavní činnost, společenské a kulturní aktivity, pořádání nekomerčních výstav, organizování a pořádání odborných setkání všeho druhu, například přednášek, seminářů, konferencí, elektronických konferencí a diskusních skupin, výuka terapeutické praxe, vydávání certifikátů opravňujících k provozování odborné praxe a výuky; (44) lékařské služby, veterinární služby, péče o hygienu a krásu osob a zvířat, zemědělské, zahradnické a lesnické služby, terapeutické služby, fyzioterapie, masérské služby, organizování léčebných a terapeutických programů.

(511) 5, 41, 44

(540)

OSTEODYNAMIKA

- (111) **367336**
(220) 06.02.2017
(320) 06.02.2017
(442) 21.03.2018
(151) 27.06.2018
(730) **Point4u s.r.o.**, Nádražní 1879/12, Šlapanice, 66451, CZ
(740) Mgr. Jakub Kratochvíl, advokát, Veveří 46, Brno, 60200
(210) O-537181
(510) (30) káva, čaj, kakao, čokoláda, zákusky, cukrovinky, bonbóny, dorty, koláče, sušenky, marcipán, med, pralinky, zmrzlina, nápoje na bázi kávy, nápoje na bázi kakaa, nápoje na bázi čokolády, nápoje na bázi čaje, kávové nápoje s mlékem, kakaové nápoje s mlékem, čokoládové nápoje s mlékem, čokoládové pěny; (35) pomoc při řízení obchodní činnosti, prodej kávy, čaje, kakaa, čokolády, zákusků, cukrovinek, bonbónů, dortů, koláčů, sušenek, marcipánu, medu, pralinek, zmrzlina, zmrzlinových pohárů, nápojů na bázi kávy, kakaa, čokolády nebo čaje, kávových nápojů s mlékem, kakaových nápojů s mlékem, čokoládových nápojů s mlékem, čokoládové pěny, džemů, kompotů, marmelád, mléčných koktejlů, syrových kakaových a kávových bobů, moštu, nealkoholických nápojů, nealkoholických koktejlů, limonád, ovocných šťáv (nápojů), esencí a přípravků pro výrobu nápojů, sirupů pro přípravu nápojů a limonád, smoothie, zeleninových šťáv (nápojů), lihovin (nápojů), piva, vína (nápojů), alkoholických koktejlů, medoviny, cigaret, doutníků, dýmek, elektronických cigaret, náplní do elektronických cigaret, tabáku, párků v rohlíku, hot dogů, hamburgerů, langosů a palačinek, poradenství v obchodní činnosti, pronájem reklamních ploch, prezentace výrobků v komunikačních médiích pro účely obchodu, distribuce vzorků zboží; (43) služby čajoven, barů, kiosků a prodejních stánků (poskytování jídla a nápojů).

(511) 30, 35, 43

(540)

POINT CAFE

- (111) **367337**
(220) 14.06.2017
(320) 14.06.2017
(442) 21.03.2018
(151) 27.06.2018
(730) **BRAINWAY Inc. s.r.o.**, Washingtonova 1567/25, Praha I, Nové Město, 11000, CZ
(740) Langrova, s.r.o., Skřetova 1011/48, Plzeň, Jižní Předměstí, 30100
(210) O-540379
(510) (5) doplňky stravy spadající do této třídy.

(511) 5

(540)

StressBlock

- (111) **367338**
(220) 16.07.2017
(320) 16.07.2017
(442) 21.03.2018
(151) 27.06.2018
(730) **Rex spol. s r.o.**, Na Návsí 88, Družec, 27362, CZ
(210) O-541021
(510) (9) neonová světla (signály), neónové reklamní tabule, světelné reklamy, blikající bezpečnostní světla, bezpečnostní značení (světelná), bóje signální, značkovací, bóje signalizační, diodová pole, diody, dopravní informační panely (nekovové -) mechanické, dopravní kužely (světelné), dopravní naváděcí zařízení (světelné značky), dopravní naváděcí zařízení (automatická), dopravní značení (světelné nebo mechanické), dopravní značky (mechanické), dopravní značky (světelné), dotykové ovládací panely, dotykové elektronické obrazovky, elektrické světelné zobrazovací ploché panely, elektrické světelné zobrazovací panely, elektronické informační panely, elektronické značení (světelné nebo mechanické), dopravní bílé tabule, elektronické ovládací systémy, elektronické oznamovací tabule, identifikační štítky (magnetické), identifikační proužky (magnetické), identifikační pásy (magnetické), indikační panely, kovové řídicí signální panely (osvětlené), kovové řídicí signální panely (elektrické), kovové řídicí signální panely (mechanické), kovové vývěsní tabule (elektrické), kovové vývěsní tabule (mechanické), kovové vývěsní tabule (osvětlené), kovové zobrazovací tabule (světelné nebo mechanické), LED displeje, neónové

světelné indikátory pro elektrické obvody, reklamní vývěsní tabule (mechanické), reklamní vývěsní tabule (světelné), rotační světla (signalizační), signalizační panely, signalizační panely (světelné nebo mechanické -), signalizační nástroje, signalizační lampy, signalizační svítidla pro rozvodné desky, signalizační přístroje a zařízení, signalizační zařízení, identifikační pásy (kódované), světelná značení, světelná signalizace, blikáče, značení (světelná nebo mechanická), nekovové dopravní informační panely (světelná značení), světelné diody, světelné ukazatele; (11) LED pásy, LED svítidla, LED žárovky, obloukové lampy (světelné instalace), osvětlené diskotékové koule, osvětlení externích instalací, osvětlení k vystavovacím účelům, osvětlení vystavovacích skříní, osvětlovací jednotky, osvětlovací lampy do projektorů, osvětlovací ornamenty (doplňky), osvětlovací panely, osvětlovací příslušenství, osvětlovací přístroje a zařízení, osvětlovací přístroje obsahující optická vlákna, osvětlovací prvky, osvětlovací soustavy LED pro osvětlené značky, osvětlovací trubice, osvětlovací zařízení a světelné reflektory, osvětlovací zařízení do vitrín, osvětlovací zařízení s organickými světelnými diodami (OLED), osvětlovací zařízení s plochým panelem, osvětlovací zařízení z optických vláken, ozdoby na osvětlení vánočního stromku (elektrická světla), počítačem řízená osvětlovací zařízení, podvodní LED svítidla, přístroje s LED světly, signalizační světla, stojanová svítidla, světelná příslušenství, elektrická interiérová světelná zařízení, světelné instalace, světelné lišty, světelné reflektory; (16) druhy tiskařského písma, flipcharty, flipcharty (prázdné), fólie s tiskařskou barvou používané pro reprodukci obrazu v tiskařském průmyslu, fólie viskózoové na balení, fólie z acetylcelulózy na balení, fólie z plastických hmot na balení, fólie z regenerované celulózy (celofán) na balení, grafická znázornění, magnetické tabule pro plánování aktivit a schůzek, magnetické bílé tabule, označovací připínáčky, písmena ocelová, plastové fólie k použití se zpětným projektořem, plastové fólie na balení, plastové fólie na obalování; (20) cenové tabule do prodejen vyrobené z plastu, desky ze dřeva pro reklamní účely (nesvětelné), dekorativní tabulky z plastových materiálů, dekorativní tabulky vyrobené ze sádry, expoziční regály k prezentaci zboží na výstavy, expoziční regály k prezentaci zboží na prodej, identifikační náramky, nekovové, identifikační štítky nekovové, informační tabule, makety (ozdoby) z plastu, mobilní dekorativní předměty, mobilní výstavní jednotky (nábytek), mobilní výstavní tabule, mobilní stoličky (nábytek), mobilní podstavce (nábytek), montované výstavní jednotky (nábytek), montované výstavní stánky, nábytek pro výstavní účely, nafukovací značky z plastu, nafukovací reklamní předměty, nekovové jmenovky na dveře, nekovové štítky na dveře, nekovové výstavní stojany, nekovové výstavní stojany s rámy, neosvětlené směrové sloupky (přenosné silniční kužely) z nekovových materiálů, obrazové rámy z nekovových materiálů, otočné stojany (nábytek), ozdoby na večírky z plastu, panely pro reklamní účely (nesvětelné a nemechanické), písmena (s výjimkou tiskařských typů a štočků) vyrobená převážně z plastu, plastové číslice na budovy, plastové číslice na nábytek, plastové dekorativní modely, plastové držáky na vývěsní tabule a poutače, plastové jmenovky, plastové vývěsní tabule, poutače ze dřeva nebo z umělých hmot, přenosné výstavní panely, přenosné vertikální stojany na vystavování zboží, přenosné vystavovací stojany na reklamu, prezentační tabule, propagační tabule z plastu (nesvětelné), propagační tabule z porcelánu (nesvětelné), profilové desky k nábytku, prodejní pulty (nábytek), pultové stojany, pulty pro vystavování zboží, rámy na výstavní panely, rámy na vývěsní štíty, reklamní prezentační panely, reklamní prezentační tabule ze skla (nesvětelné), reklamní tabule ze dřeva, samolepicí výstavní panely, akrylové prezentační stojany; (35) administrativní služby, administrativa prodeje, administrativní služby v oblasti vyřizování poptávek, administrativní služby v oblasti příjmu prodejních objednávek, administrativní služby v oblasti zpracování reklamací v záruční době, administrativní zpracování objednávek, analýza reakce na výzkum trhu, aranžování výkladních skříní, asistence pro vedení v obchodních podnicích ohledně reklamy, cenové nabídky na zboží a služby, dovoz a vývoz (služby agentury pro -), fakturační služby, event marketing (získávání zákazníků pořádáním akcí), expoziční služby zaměřené na obchodní propagaci výrobků, informace nebo zprávy zaměřené na obchodní činnost a marketing, kancelářské služby, maloobchod a velkoobchod s výše uvedenými výrobky ve tř. 9 a 16, maloobchodní prodej světla, management personálu pro reklamní účely, obchodní administrativa, obchodní konzultační a poradenské služby, plánování obchodní strategie, podpora prodeje, pomoc v obchodní a podnikatelské činnosti, management a administrativní služby, pořádání a řízení odborných veletrhů, pořádání a řízení výstav pro obchodní účely, pořádání a vedení obchodních prezentací, pořádání a vedení veletrhů a výstav pro reklamní účely, pořádání a vedení veletrhů a výstav pro obchodní účely, pořádání obchodních prezentací, pořádání podnikových prezentací spojených s nákupem a prodejem výrobků, pořádání prezentací pro

komerční účely, pořádání prezentací pro obchodní účely, pořádání soutěží pro reklamní účely, poskytování administrativních služeb, poskytování marketingových poradenských služeb výrobcům, příprava audio a/nebo vizuálních expozic pro podniky, služby obchodních výstav a veletrhů, služby navrhování obchodních značek (reklama a propagace), služby aranžování výloh pro reklamní účely, služby elektronické obchodní, jmenovitě poskytování informací o výrobcích prostřednictvím telekomunikačních sítí pro reklamní a prodejní účely, pronájem billboardů (reklamních ploch), pronájem míst/ploch pro reklamu, pronájem propagačních předmětů, pronájem reklamních panelů, pronájem reklamních ploch a reklamního materiálu, pronájem reklamních tabulí, pronájem různých reklamních a marketingových prezentačních materiálů, propagace a pořádání obchodních veletrhů, propagace koncertů (reklama), propagace koncertů (inzerce), propagace kin, propagace hudebních koncertů, propagace cestování (inzerce), propagace cestování (reklama), propagace finančních a pojišťovacích služeb jménem třetích stran, provádění obchodní činnosti (pro druhé).

(511) 9, 11, 16, 20, 35
(540)

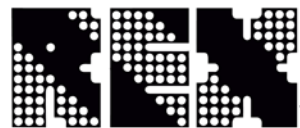

(111) **367339**
(220) 16.07.2017
(320) 16.07.2017
(442) 21.03.2018
(151) 27.06.2018
(730) **Rex spol. s r.o.**, Na Návsí 88, Družec, 27362, CZ
(210) O-541022
(591) Barevná
(510) (9) neonová světla (signály), neonové reklamní tabule, světelné reklamy, blikající bezpečnostní světla, bezpečnostní značení (světelná), bóje signální, značkovací, bóje signalizační, diodová pole, diody, dopravní informační panely (nekovové -) mechanické, dopravní kužely (světelné), dopravní naváděcí zařízení (světelné značky), dopravní naváděcí zařízení (automatická), dopravní značení (světelné nebo mechanické), dopravní značky (mechanické), dopravní značky (světelné), dotykové ovládací panely, dotykové elektronické obrazovky, elektrické světelné zobrazovací ploché panely, elektrické světelné zobrazovací panely, elektronické informační panely, elektronické informační tabule, elektronické interaktivní bílé tabule, elektronické ovládací systémy, elektronické označovací tabule, identifikační štítky (magnetické), identifikační proužky (magnetické), identifikační pásy (magnetické), indikační panely, kovové řídicí signální panely (osvětlené), kovové řídicí signální panely (elektrické), kovové řídicí signální panely (mechanické), kovové vývěsní tabule (elektrické), kovové vývěsní tabule (mechanické), kovové vývěsní tabule (osvětlené), kovové zobrazovací tabule (světelné nebo mechanické), LED displeje, neonové světelné indikátory pro elektrické obvody, reklamní vývěsní tabule (mechanické), reklamní vývěsní tabule (světelné), rotační světla (signalizační), signalizační panely, signalizační panely (světelné nebo mechanické -), signalizační nástroje, signalizační lampy, signalizační svítidla pro rozvodné desky, signalizační přístroje a zařízení, signalizační zařízení, identifikační pásy (kódované), světelná značení, světelná signalizace, blikáče, značení (světelná nebo mechanická), nekovové dopravní informační panely (světelná značení), světelné diody, světelné ukazatele; (11) LED pásy, LED svítidla, LED žárovky, obloukové lampy (světelné instalace), osvětlené diskotékové koule, osvětlení externích instalací, osvětlení k vystavovacím účelům, osvětlení vystavovacích skříní, osvětlovací jednotky, osvětlovací lampy do projektorů, osvětlovací ornamenty (doplňky), osvětlovací panely, osvětlovací příslušenství, osvětlovací přístroje a zařízení, osvětlovací přístroje obsahující optická vlákna, osvětlovací prvky, osvětlovací soustavy LED pro osvětlené značky, osvětlovací trubice, osvětlovací zařízení a světelné reflektory, osvětlovací zařízení do vitrín, osvětlovací zařízení s organickými světelnými diodami (OLED), osvětlovací zařízení s plochým panelem, osvětlovací zařízení z

optických vláken, ozdoby na osvětlení vánočního stromku (elektrická světla), počítačem řízená osvětlovací zařízení, podvodní LED svítidla, přístroje s LED světly, signalizační světla, stojanová svítidla, světelná příslušenství, elektrická interiérová světelná zařízení, světelné instalace, světelné lišty, světelné reflektory; (16) druhy tiskařského písma, flipcharty, flipcharty (prázdné), fólie s tiskařskou barvou používané pro reprodukci obrazu v tiskařském průmyslu, fólie viskóзовé na balení, fólie z acetylcelulózy na balení, fólie z plastických hmot na balení, fólie z regenerované celulózy (celofán) na balení, grafická znázornění, magnetické tabule pro plánování aktivit a schůzek, magnetické bílé tabule, označovací připínáčky, písma ocelová, plastové fólie k použití se zpětným projektorem, plastové fólie na balení, plastové fólie na obalování; (20) cenové tabule do prodejen vyrobené z plastu, desky ze dřeva pro reklamní účely (nesvětelné), dekorativní tabulky z plastových materiálů, dekorativní tabulky vyrobené ze sádry, expoziční regály k prezentaci zboží na výstavy, expoziční regály k prezentaci zboží na prodej, identifikační náramky, nekovové, identifikační štítky nekovové, informační tabule, makety (ozdoby) z plastu, mobilní dekorační předměty, mobilní výstavní jednotky (nábytek), mobilní výstavní tabule, mobilní stoličky (nábytek), mobilní podstavce (nábytek), montované výstavní jednotky (nábytek), montované výstavní stánky, nábytek pro výstavní účely, nafukovací značky z plastu, nafukovací reklamní předměty, nekovové jmenovky na dveře, nekovové štítky na dveře, nekovové výstavní stojany, nekovové výstavní stojany s rámy, neosvětlené směrové sloupky (přenosné silniční kužely) z nekovových materiálů, obrazové rámy z nekovových materiálů, otočné stojany (nábytek), ozdoby na večírky z plastu, panely pro reklamní účely (nesvětelné a nemechanické), písma (s výjimkou tiskařských typů a štoček) vyrobená převážně z plastu, plastové číslice na budovy, plastové číslice na nábytek, plastové dekorační modely, plastové držáky na vývěsní tabule a poutače, plastové jmenovky, plastové vývěsní tabule, poutače ze dřeva nebo z umělých hmot, přenosné výstavní panely, přenosné vertikální stojany na vystavování zboží, přenosné vystavovací stojany na reklamu, prezentační tabule, propagační tabule z plastu (nesvětelné), propagační tabule z porcelánu (nesvětelné), profilové desky k nábytku, prodejní pulty (nábytek), pultové stojany, pulty pro vystavování zboží, rámy na výstavní panely, rámy na vývěsní štíty, reklamní prezentační panely, reklamní prezentační tabule ze skla (nesvětelné), reklamní tabule ze dřeva, samolepicí výstavní panely, akrylové prezentační stojany; (35) administrativní služby, administrativa prodeje, administrativní služby v oblasti vyřizování požávek, administrativní služby v oblasti příjmu prodejních objednávek, administrativní služby v oblasti zpracování reklamací v záruční době, administrativní zpracovávání objednávek, analýza reakce na výzkum trhu, aranžování výkladních skříní, asistence pro vedení v obchodních podnicích ohledně reklamy, cenové nabídky na zboží a služby, dovoz a vývoz (služby agentury pro -), fakturační služby, event marketing (získávání zákazníků pořádáním akcí), expoziční služby zaměřené na obchodní propagaci výrobků, informace nebo zprávy zaměřené na obchodní činnost a marketing, kancelářské služby, maloobchod a velkoobchod s výše uvedenými výrobky ve tř. 9 a 16, maloobchodní prodej světla, management personálu pro reklamní účely, obchodní administrativa, obchodní konzultační a poradenské služby, plánování obchodní strategie, podpora prodeje, pomoc v obchodní a podnikatelské činnosti, management a administrativní služby, pořádání a řízení odborných veletrhů, pořádání a řízení výstav pro obchodní účely, pořádání a vedení obchodních prezentací, pořádání a vedení veletrhů a výstav pro reklamní účely, pořádání a vedení veletrhů a výstav pro obchodní účely, pořádání obchodních prezentací, pořádání podnikových prezentací spojených s nákupem a prodejem výrobků, pořádání prezentací pro komerční účely, pořádání prezentací pro obchodní účely, pořádání soutěží pro reklamní účely, poskytování administrativních služeb, poskytování marketingových poradenských služeb výrobcům, příprava audio a/nebo vizuálních expozic pro podniky, služby obchodních výstav a veletrhů, služby navrhování obchodních značek (reklama a propagace), služby aranžování výloh pro reklamní účely, služby elektronické obchodní, jmenovitě poskytování informací o výrobcích prostřednictvím telekomunikačních sítí pro reklamní a prodejní účely, pronájem billboardů (reklamních ploch), pronájem míst/ploch pro reklamu, pronájem propagačních předmětů, pronájem reklamních panelů, pronájem reklamních ploch a reklamního materiálu, pronájem reklamních tabulí, pronájem různých reklamních a marketingových prezentačních materiálů, propagace a pořádání obchodních veletrhů, propagace koncertů (reklama), propagace koncertů (inzerce), propagace kin, propagace hudebních koncertů, propagace cestování (inzerce), propagace cestování (reklama), propagace finančních a pojišťovacích služeb jménem třetích stran, provádění obchodní činnosti (pro druhé).

(511) 9, 11, 16, 20, 35

(540)



- (111) **367340**
(220) 20.09.2017
(320) 20.09.2017
(442) 21.03.2018
(151) 27.06.2018
(730) **IREMIA, s.r.o.**, Písničná 363/2, Praha 4, 14200, CZ
(740) Mgr. Pavel Marek, Na Poříčí 1070/19, Praha 1, Nové Město, 11000
(210) O-542397
(510) (29) maso, ryby, drůbež a zvěřina, masové výtahy, konzervované, mražené, sušené a vařené ovoce a zelenina, želé, džemy, kompoty, vejce, mléko a mléčné výrobky, jedlé oleje a tuky, s původem z Řecka; (30) káva, čaj, kakao a náhražky kávy, rýže, tapioka a ságo, mouka a přípravky vyrobené z obilnin, chléb, pečivo a cukrovinky, produkty určené ke konzumaci v mraženém stavu, cukr, med, melasa, droždí, kypřicí prášek do pečiva, sůl, hořčice, ocet, omáčky (ochucovadla), koření, led, s původem z Řecka; (32) piva, minerální a syčené vody a jiné nealkoholické nápoje, ovocné nápoje a ovocné šťávy, sirupy a jiné přípravky pro přípravu nápojů, s původem z Řecka; (33) alkoholické nápoje, s původem z Řecka.
(511) 29, 30, 32, 33
(540)



- (111) **367341**
(220) 25.09.2017
(320) 25.09.2017
(442) 21.03.2018
(151) 27.06.2018
(730) **GLLIZO LTD**, 35 Ivor Place, Londýn NW1 6EA, GB
(740) DANĚK & PARTNERS Advokátní a patentová kancelář, Ing. Vilém Daněk Ph.D., LL.M., Vinohradská 17, Praha 2, 12000
(210) O-542468
(510) (9) stahovatelné elektronické publikace, stahovatelné počítačové aplikace, mobilní aplikace, elektronická knihovna, software a hardware, multimediální aplikace, interaktivní a grafické programy, informační produkty v elektronických, datových, informačních a telekomunikačních sítích všeho druhu, čtečky elektronických knih, přístroje a nástroje vědecké, námořní, geodetické, fotografické, filmové, optické, přístroje pro vážení, měření, signalizaci, kontrolu (inspekci), záchranu a přístroje pro vyučování, přístroje a nástroje pro vedení, přepínání, přeměnu, akumulaci, regulaci nebo řízení elektrického proudu, přístroje pro záznam, převod, reprodukci zvuku nebo obrazu, automatické distributory a mechanismy pro přístroje a mince, zapisovací pokladny, počítačové stroje, přístroje pro zpracování informací, počítače, informace a záznamy na nosičích zařazených ve třídě 9, elektronická data a databáze, periodika a knihy v elektronické podobě, databázové produkty zařazené ve třídě 9, nosiče dat či záznamů včetně audiokazet nahrané i nenahrané, elektronické, datové nebo informační sítě, a to pro systémy pro přenos dat, dešifrovací systavy, platební karty nebo magnetické a čipové karty pro použití v bankovníctví, pojišťovnictví, v oblasti služeb a v obchodním styku, mezinárodní platební karty,

elektronické peněženky, čipy, multimediální nebo informační katalogy, audiovizuální programy a díla, exponované filmy, hudební díla na nosičích, CD disky, programové vybavení pro počítače, software, hardware výpočetní, komunikační nebo informační techniky, elektronické databáze a databázové produkty, informace a záznamy na nosiči s výjimkou nosičů papírových ze třídy 16, informace a data na nosičích nebo i v elektronických, datových, informačních, počítačových a komunikačních sítích, související software a hardware, elektronické, datové nebo informační nebo komunikační nebo výpočetní sítě včetně jednotlivých součástí a náhradních dílů obsažených ve třídě 9, počítačové hry (software), identifikátor typu dat informačních technologií, hlavolamy elektrické nebo elektronické - v rámci této třídy, hasicí přístroje; (38) šíření tiskovin a knih prostřednictvím počítačové, datové, elektronické, telekomunikační nebo informační sítě, informační a telekomunikační služby na internetu, uvedené v této třídě, včetně provozování elektronických nástěnek, diskusních skupin, a fór a poskytování přístupu k on-line informačním službám a databázím, telekomunikace, komunikace pomocí terminálů nebo počítačů, počítačový přenos pošty a obrazu, komunikace a transakce v síti, tisková agentura, dálkový přenos obrazu a video obrazu, provozování datové sítě, provozování veřejné mobilní radiotelefonní sítě, poradenství v oblasti telekomunikační techniky, zprostředkovatelská činnost v oblasti telekomunikací, výměna, získávání a šíření informací a zpráv prostřednictvím telekomunikační sítě nebo datové sítě nebo sítě výpočetní, informační, komunikační nebo elektronické techniky nebo satelitů nebo kabelu, služby hlasové schránky, telekomunikační služby, včetně přímého propojení lokální zákaznické pevné sítě se sítí mobilních telefonů, služby krátkých textových zpráv, teletext a služby s ním spojené, poskytování informací (informační kancelář), komunikace spočívající ve výměně, šíření, získávání a poskytování informací a zpráv prostřednictvím telekomunikačních sítí, provozování informačních a komunikačních sítí, provozování internetového vyhledávače, pronájem telekomunikačních zařízení a přístrojů včetně telefonů, služby zasilání zpráv, přenos dat a informací, služby přístupu a připojení k datovým a informačním sítím a internetu, poskytování nebo vyvolávání informací z počítačové databáze - v rámci této třídy, komunikační služby prostřednictvím internetu, vnějších sítí a vnitřních sítí a dalších elektronických prostředků, telekomunikační technologie (Voice over IP, bezdrátové technologie); (41) on-line vydávání elektronických knih a časopisů, elektronické publikování (DTP), poskytování on-line elektronických publikací (bez možnosti stažení), zveřejňování textů, kromě reklamních, vydávání knih, výchova, vzdělávání, informace a zprostředkování možností rekreace, rozptýlení, zábavy, pořádání divadelních představení, provozování kinosálů, pořádání kulturních akcí, koncertní síně, provozování muzeí, knihovny (půjčovny knih), pořádání diskoték, provozování kasin a heren, provozování her on-line (z počítačové sítě), noční kluby, karaoke, výchovně-zábavné klubové služby, kluby zdraví (služby) (zdravotní a kondiční cvičení), cirkusy, drezúra zvířat, provozování zoologických zahrad, půjčování filmů, umělecké a módní agentury, estrády, pořádání loterií, organizování plesů, plánování a organizování večírků a oslav, organizování vzdělávacích, zábavných, sportovních soutěží nebo soutěží krásy, organizování kulturních nebo vzdělávacích výstav, organizování živých představení a vystoupení, předprodej vstupenek, filmová tvorba, filmová studia, dabing, digitální zpracování obrazu, nahrávací studia, výroba rozhlasových a televizních programů, zpravodajské služby, obrazové zpravodajství, fotografování, půjčování a pronájem divadelních a jiných dekorací včetně osvětlení, pronájem rozhlasových a televizních přijímačů, půjčování přenosných videokamer, posunková řeč (tlumočení), překladatelské služby, organizování a vedení kolokvií, konferencí, kongresů, seminářů, symposií, informace o výchově a vzdělávání, školení, praktické cvičení, instruktážní výcvik, zkoušení, přezkoušení, dálkové studium, korespondenční kurzy, internátní školy, dětské školky (vzdělávání), prázdninové tábory (zábava), náboženská výchova, pomoc a poradenství pro volbu povolání, pořádání a řízení pracovních setkání, tělesná výchova, provozování a pronájem sportovních zařízení - golfových hřišť, stadiónů, tenisových dvorců, plaveckých bazénů, gymnastický výcvik, půjčování sportovního nářadí, s výjimkou dopravních prostředků.

(511) 9, 38, 41

(540)

Tallas

(111) **367342**
(220) 25.10.2017
(320) 25.10.2017
(442) 21.03.2018
(151) 27.06.2018

- (730) **BUILDING PLAST, spol. s r.o.**, Nádražní 786, Chlumeck nad Cidlinou IV, 50351, CZ
(740) PROPATENT, JUDr. Matěj Sedláček, Pod Pekařkou 107/1, Praha 4, Podolí, 14700
(210) O-543284
(510) (2) antikorozní směsi, nátěrové hmoty a pomocné přípravky k nim spadající do této třídy, nástřikové hmoty spadající do této třídy na omítky, na vláknité, třískové a sádkartonové desky, ochranné nátěry proti korozi a zkáze stavebních materiálů, pojiva pro barvy, barvy, laky, nátěry, emaily (barvy), glazury (barvy, laky) a elektroforézní nátěrové látky spadající do této třídy, mořidla, nátěry na střešní krytiny, ochranná vrstva a krycí vrstvy používané jako základní nátěry, sušidla do barev a tmelů, materiály na dekoraci (barvení) dřeva, barvy na dřevo, zahušťovače barev, základní nátěrové barvy, barvy práškové a plniva, barvy silikátové, bronzové laky, aditiva pro nátěrové hmoty (pojiva), vše spadající do třídy 2; (4) oleje na úpravy povrchů, přípravky proti prachu, konzervační přípravky na kovy (oleje), výrobky na ochranu betonu (oleje), konzervační přípravky do cementu (oleje), čididla na tmelení betonu (oleje), olej na ochranu a konzervaci zdiva, konzervační přípravky do betonu (oleje), oleje obsahující antikorozní přísady, ochranné nátěry na budovy (oleje), vosk jako surovina; (35) zprostředkování obchodní činnosti s výrobky výše uvedenými ve třídách 2 a 4.
(511) 2, 4, 35
(540)

SELSKÁ BARVA

- (111) **367343**
(220) 25.10.2017
(320) 25.10.2017
(442) 21.03.2018
(151) 27.06.2018
(730) **EuroTour Group s.r.o.**, Krakovská 593/19, Praha 1, Nové Město, 11000, CZ
(210) O-543286
(591) Barevná
(510) (39) služby v oblasti cestování a osobní doprava, organizování prohlídek pamětihodností a okružních jízd, organizování cest a výletů, průvodcovské služby.
(511) 39
(540)



EUROTOUR
GROUP

- (111) **367344**
(220) 01.11.2017
(320) 01.11.2017
(442) 21.03.2018
(151) 27.06.2018
(730) **Nakladatelství PRAGMA s.r.o.**, Primátorská 296/38, Praha 8 - Libeň, 18000, CZ
(740) Mgr. Michal Marinov, advokát, Nádražní 841, Králický, 56169
(210) O-543422
(591) Barevná
(510) (9) stahovatelné elektronické publikace, stahovatelné elektronické knihy, magnetická datová media, optické datové nosiče, nosiče zvukových záznamů, nosiče obrazových záznamů, elektronické informační materiály, optické kompaktní záznamové disky (CD, DVD); (16) neperiodické a periodické publikace, knihy, odborné publikace, učebnice, časopisy, tiskoviny, tiskopisy, komiksy, noviny, průvodce, kalendáře, záložky do knih, tištěné odpovědní formuláře, grafické reprodukce, nákresy (modrotisky), katalogy, prospekty, příručky (knihy), letáky, plakáty; (35) maloobchodní, velkoobchodní a elektronický prodej tiskovin, nosičů dat a dalších výše uvedených výrobků ve třídě 9 a 16 (knihkupectví), inzerce a inzertní služby, marketingové služby, vydávání tiskovin pro reklamní účely,

včetně tiskovin v elektronické podobě, obchodní zprostředkovatelské služby (též on-line) s výše uvedenými výrobky ve třídách 9 a 16 tohoto seznamu; (38) poskytování přístupu k obsahu, webovým stránkám a portálům, přenos zpráv a informací, přenos dat, tiskovin, audiovizuálních děl, textových zpráv, zvukových a zvukovo-obrazových zpráv v elektronické podobě prostřednictvím počítačové sítě a satelitů (telekomunikační služby), poradenské služby vztahující se k poskytování přístupu k webovým portálům a přenosu zpráv a informací; (39) doručování, expedice a distribuce novin a časopisů, balení výrobků, zprostředkování dopravy; (41) vydávání textů (vyjma reklamních), psaní textů (vyjma reklamních), publikování textu ve formě CD-Romů (vyjma reklamních), filmová tvorba, on-line vydávání elektronických knih a časopisů, elektronická vydavatelská činnost, poskytování elektronických publikací, vzdělávací klubové služby, organizování kulturních anebo vzdělávacích výstav zaměřených na veřejnou prezentaci uměleckých a literárních děl, poradenské služby vztahující se k vydavatelské činnosti a k organizováním kulturních nebo vzdělávacích výstav.

(511) 9, 16, 35, 38, 39, 41

(540)

PRAGMA

(111) **367345**

(220) 02.11.2017

(320) 02.11.2017

(442) 21.03.2018

(151) 27.06.2018

(730) **Cechl Martin**, náměstí Míru 600/20, Praha 2, Vinohrady, 12000, CZ

(740) KOREJZOVA LEGAL v.o.s., JUDr. Petra Sauvage de Brantes, advokátka, Korunní 810/104, Praha 10, Vinohrady, 10100

(210) O-543464

(510) (9) pouzdra na baterie; (12) pozemní vozidla a dopravní prostředky, autobusy, autokary, automobily, obytné automobily (karavany), elektromobily, motorová vozidla, motorky, motocykly, motorové skútry, železniční dopravní prostředky, vlaky (dopravní prostředky), vzdušné dopravní prostředky, letadla, letecké dopravní prostředky, kola (dopravní prostředky).

(511) 9, 12

(540)

PARKER

(111) **367346**

(220) 03.11.2017

(320) 03.11.2017

(442) 21.03.2018

(151) 27.06.2018

(730) **CINEMA TIME, s.r.o.**, Radotínská 69/34, Praha 5, Velká Chuchle, 15900, CZ

(210) O-543518

(591) Barevná

(510) (35) reklamní, inzertní a propagační činnost, komerční informační servis, zajišťování předplatného, rozšiřování reklamních nebo inzertních materiálů, pronájem reklamní doby v komunikačních médiích, pronájem reklamních materiálů, pronájem reklamních ploch, marketing, průzkum a analýza trhu, průzkum veřejného mínění, předvádění zboží, činnost reklamní agentury, rozhlasová reklama, televizní reklama, venkovní reklama, vyhledávání sponzorů, zasílání reklamních materiálů zákazníkům, pořádání komerčních výstav a veletrhů, poradenství v otázkách organizování obchodní činnosti a propagace, tvorba reklamy, podpora prodeje reklamou, reklamní služby s využitím internetu, poradenství v oblasti reklamy; (41) organizování a zprostředkování společenských, kulturních, politických, sportovních, zábavných, soutěžních a vzdělávacích akcí (kurzy, školení, semináře, prezentace), organizování výstav, přehlídek, trhů a veletrhů nekomerčního charakteru, služby vydavatelství a

nakladatelství periodických a neperiodických publikací v tištěné i elektronické podobě, vydávání a publikování dat a publikací na internetu spadající do této třídy, tvorba rozhlasových a televizních pořadů, nahrávání zvukových nebo obrazově zvukových nosičů, šíření a půjčování nahrávaných zvukových a zvukově obrazových záznamů, agentury umělecké módní, diskotéky (služby), elektronické publikování, provoz kin a kinosálů, filmové projekce, promítací stroje a jejich příslušenství (pronájem), organizace a pořádání koncertů, pronájem audionahrávek, pronájem kinematografických filmů, předprodej vstupenek, půjčování filmů, půjčování filmů pro kinosály, rozhlasová zábava, rozhlasové a televizní programy (výroba), služby v oblasti grafické úpravy, jiné než pro reklamní účely, služby v oblasti prodeje vstupenek (zábava), studia filmová, pořádání filmových festivalů; (43) bary (služby), bufety, kavárny, restaurace.

(511) 35, 41, 43

(540)



(111) **367347**

(220) 06.11.2017

(320) 06.11.2017

(442) 31.01.2018

(151) 27.06.2018

(730) **Arte corporation s.r.o.**, Sportovní 559/2a, Brno, Ponava, 60200, CZ

(740) Kania, Sedlák, Smola, Ing. Jiří Malůšek, Mendlovo náměstí 157/1, Brno, Staré Brno, 60300

(210) O-543553

(510) (39) zprostředkovatelské služby v cestovním ruchu v rámci třídy, služby cestovních kanceláří a turistických kanceláří, organizování a rezervace cest, rezervace letenek, jízdenek, místenek, doprovázení turistů, organizování exkurzí, zájezdů, okružních výletů; (41) pořádání a provozování vzdělávacích, společenských, kulturních, zábavních i sportovních akcí a soutěží, nahrávání zvukových a audiovizuálních pořadů pro rozhlasové a televizní vysílání, provozování kinosálů, filmové projekce; (43) dočasné ubytování (služby), hotelové služby, hotelové restaurační služby, hotelové rezervace, hotelové rezervační služby poskytované prostřednictvím internetu, služby zajišťující stravování a nápoje, zejména kavárny, restaurace, pronájem jednacích místností a sálů na společenské akce.

(511) 39, 41, 43

(540)

Hotel Bobycentrum

(111) **367348**

(220) 06.11.2017

(320) 06.11.2017

(442) 31.01.2018

(151) 27.06.2018

(730) **Arte corporation s.r.o.**, Sportovní 559/2a, Brno, Ponava, 60200, CZ

(740) Kania, Sedlák, Smola, Ing. Jiří Malůšek, Mendlovo náměstí 157/1, Brno, Staré Brno, 60300

(210) O-543554

(591) Barevná

(510) (39) zprostředkovatelské služby v cestovním ruchu v rámci třídy, služby cestovních kanceláří a turistických kanceláří, organizování a rezervace cest, rezervace letenek, jízdenek, místenek, doprovázení turistů, organizování exkurzí, zájezdů, okružních výletů; (41) pořádání a provozování vzdělávacích, společenských, kulturních, zábavních i sportovních akcí a soutěží, nahrávání zvukových a audiovizuálních pořadů pro rozhlasové a televizní vysílání, provozování kinosálů, filmové projekce; (43) dočasné ubytování (služby), hotelové služby, hotelové restaurační služby, hotelové rezervace, hotelové rezervační služby poskytované prostřednictvím

internetu, služby zajišťující stravování a nápoje, zejména kavárny, (540)
restaurace, pronájem jednacích místností a sálů na společenské akce.

(511) 39, 41, 43
(540)



(111) **367349**
(220) 14.11.2017
(320) 14.11.2017
(442) 21.03.2018
(151) 27.06.2018
(730) **VENTO BOHEMIA spol. s r.o.**, Černá Cesta 919/3, Horní Suchá, 73535, CZ
(210) O-543737
(591) Barevná
(510) (3) dezinfekční přípravky; (5) deodoranty (jiné než pro osobní potřebu), přípravky pro osvěžování vzduchu, antibakteriální a dezinfekční přípravky, náplasti, obvazový materiál, hygienické výrobky pro osobní hygienu zařazené do třídy 5; (21) kuchyňské a domácí potřeby a nádoby, hřebeny a mycí houby, pomůcky pro čištění.
(511) 3, 5, 21
(540)



(111) **367350**
(220) 27.11.2017
(320) 27.11.2017
(442) 21.03.2018
(151) 27.06.2018
(730) **Karel NIKL s.r.o.**, Havlíčkova 840, Kolín IV, 28002, CZ
(740) PhDr. Ladislav Sudík, Polní 293, Letohrad, 56151
(210) O-543998
(510) (9) přístroje a nástroje pro vážení, měření a signalizaci, dalekohledy všeho druhu, olůvka; (22) síť pro rybolov, nevod; (28) rybářské potřeby všeho druhu, zejména rybářské pruty, kladky, navijáky, rybářské háčky, splávky, vlasce, brčka, rybářské tyče, bidla, harpunovací pušky (sportovní potřeby), potřeby k rybolovu na udici, vnařidla, návnady pro rybáře, návnady umělé rybářské, návnady pachové pro rybaření, umělé mušky, vláčecí nástrahy, típytky, návnady umělé, podběráky, saky a veškeré další potřeby pro rybáře patřící do této třídy, včetně pouzder na pruty a ostatní rybářské potřeby zahrnuté do této třídy; (35) maloobchod a velkoobchod s výrobky výše uvedenými v třídách 9, 22 a 28, včetně poskytování obchodních informací a obchodních služeb pomocí Internetu, internetový obchod s výrobky výše uvedenými ve třídách 9, 22 a 28, inzertní a propagační služby poskytované on-line na Internetu v oblastech obchodu a nabídky služeb, inzertní, propagační a informační služby prostřednictvím Internetu za účelem obchodu.
(511) 9, 22, 28, 35



(111) **367351**
(220) 29.11.2017
(320) 29.11.2017
(442) 21.03.2018
(151) 27.06.2018
(730) **Xi'an Cool chat Intelligent Technology Co., Ltd.**, Rm 108, 1/F, Building No.15, Xibuyungu, Fengxi Xincheng, Xixian new Area, Shanxi Prov, CN
(740) Traplová Hadr Kubát, advokátní a patentová kancelář, Mgr. Jana Šuranová Traplová, advokátka, Přístavní 531/24, Praha 7, Holešovice, 17000
(210) O-544076
(510) (36) zprostředkování pojištění, pojišťovací makléřství, měnové obchody a směnárenské služby, elektronický převod kapitálu, domácí bankovní služby (homebanking), internetové bankovníctví, oceňování (starožitnosti -), makléřské služby v oblasti nemovitostí, služby zastavárny, služby správní rady trustu, správa majetku, finanční opatrovnictví, shromažďování prostředků na dobročinné účely, organizování sbírek; (39) dodávka zboží, dopravní informace, pronajímání, půjčovna lodí, sřezaná přeprava cenin, letecká doprava, půjčovna automobilů, rozvod energie, doručování balíků, kurýrní služby (zprávy nebo zboží), cestování (rezervace -); (41) výuka, vzdělávací služby, instruktážní služby, pořádání soutěží (vzdělání nebo zábava), organizování představení a výstav (služby impresária), vydávání elektronických knih a časopisů on-line, organizování a vedení prohlídek s průvodcem, televizní zábava, překladatelské a tlumočnické služby, služby prodeje vstupenek (zábava); (43) služby ubytovací kanceláře (hotely, penziony), hotelové služby, restaurační služby, rezervace hotelů, služby snack-barů, bary (služby -), pronajímání jednacích místností, domovy důchodců, stravovací služby pečovatelských domů, služby dětských jeslí, půjčování a pronájem židlí, stolů, prostírání a stolního prádla, skleněného zboží a nápojového skla.
(511) 36, 39, 41, 43
(540)



(111) **367352**
(220) 30.11.2017
(320) 30.11.2017
(442) 21.03.2018
(151) 27.06.2018
(730) **Carmes s.r.o.**, Velenická 524/95, Plzeň, Koterov, 32600, CZ
(210) O-544103
(510) (9) rádia a radiopřijímače, autorádia, radiotelefonní zařízení, přehrávače kompaktních disků, videorekordéry, videokamery, zesilovače, antény, audio a video přijímače, audiovizuální zařízení pro výuku, bezdrátové telefony, DVD přehrávače, audiopřístroje, mikrofony, mobilní telefony, monitory, navigační přístroje pro vozidla, palubní počítače, obrazovky, přenosné multimediální přehrávače, přenosné stereopřehrávače, reproduktory, sluchátka, stahovatelné počítačové aplikace, stahovatelné

vyzváněcí tóny pro mobilní telefony, televizory, televizní přístroje, USB flash disky, vysílače; (35) aktualizace reklamních materiálů, cílené zaslání reklamních materiálů, marketing, návrh reklamních materiálů, obchodní průzkum, obchodní správa licencí k výrobkům a službám jiných osob, obchodní zprostředkovatelské služby, on-line inzerce v počítačové síti, marketingové služby pro optimalizaci vyhledávačů pro účely podpory prodeje, pomoc při řízení obchodní činnosti, pořádání veletrhů pro obchodní či reklamní účely, pořádání výstav pro obchodní či reklamní účely, PPC reklama, prezentace výrobků v komunikačních médiích pro účely maloobchodu, propagace, propagace prodeje pro třetí osoby, provozování online trhu pro kupující a prodejce výrobků a služeb, předvádění zboží, průzkum trhu, psaní reklamních textů, reklama, sběr údajů do počítačových databází, sestavování katalogů informací pro obchodní či reklamní účely, správa zákaznických věrnostních programů, subdodavatelské služby, šíření reklamních materiálů, telemarketing, venkovní reklama, výroba reklamních filmů, zprostředkování dovozu a vývozu, zprostředkování propagace, zprostředkování reklamy, provádění obchodních průzkumů; (42) aktualizace počítačového softwaru, instalace počítačového softwaru, konverze počítačových programů a dat, kopírování počítačových programů, počítačové programování, poradenství v oblasti informačních technologií, poradenství v oblasti navrhování a vývoje počítačového hardwaru, poradenství v oblasti počítačového softwaru, poradenství v oblasti počítačových technologií, poskytování informací o počítačových technologiích a programování prostřednictvím webových stránek, pronájem počítačového softwaru, provádění technických průzkumů, software jako služba (SaaS), technologické poradenství, tvorba počítačového softwaru, tvorba počítačových systémů, údržba počítačového softwaru, ukládání elektronických dat, vytváření a navrhování webových katalogů informací pro jiné osoby (služby v oblasti informačních technologií), výzkum a vývoj nových výrobků pro jiné osoby, optimalizace návštěvnosti webových stránek pro lepší identifikaci pomocí vyhledávače (počítačové služby).

(511) 9, 35, 42

(540)

CARMES

(111) **367353**

(220) 08.12.2017

(320) 08.12.2017

(442) 21.03.2018

(151) 27.06.2018

(730) **Cali Global Investments Limited**, B2, Industry Street, Qormi, QRM 3000, MT

(740) Advokáti Bedrna a partneři, JUDr. Petr Harmach, Jednořadá 1051/53, Praha 6, 16000

(210) O-544325

(510) (16) papír, tištěné publikace, knihy, časopisy (periodika), noviny, fotografie (tištěné), plakáty, pohlednice, kalendáře, nálepky (jako kancelářské potřeby), tužky, pera (kancelářské potřeby), obaly (papírnické výrobky), obaly na lahve z papíru nebo lepenky, sáčky jako obaly (z papíru nebo umělých hmot), letáky, tabule reklamní z papíru nebo lepenky; (35) reklamní agentury, zásilkové reklamní služby, vydávání reklamních textů, aktualizace reklamních materiálů, pronájem reklamních materiálů, psaní reklamních textů, pronájem reklamních ploch, návrhy reklamních materiálů, produkce (výroba) reklamních filmů, pronájem billboardů (reklamních ploch), psaní scénářů pro reklamní účely, organizace módních přehlídek k reklamním účelům, pořádání veletrhů pro obchodní a reklamní účely, služby v oblasti grafické úpravy pro reklamní účely, marketingové služby, propagační činnost, reklama, propagace prodeje pro třetí osoby, obchodní informační kanceláře, obchodní zprostředkovatelské služby, pomoc při řízení obchodní činnosti, poskytování obchodních informací prostřednictvím webových stránek, administrativní služby, administrativní zpracování nákupních objednávek, vedení podniků (poradenství), poradenství v oblasti organizace obchodních aktivit, poradenství v oblasti organizování a obchodního managementu; (36) zajišťování pronájmu nemovitostí, makléřské služby v oblasti nemovitostí, správa nemovitého majetku, správa nájemních, činžovních domů, pronájem sdílených kanceláří, pronájem bytů, pronájem kancelářských prostor, kanceláře realitní, zajišťování financování pro stavební projekty; (37) stavebnictví, stavitelství, konzultace v oblasti stavitelství a stavebnictví, výstavba obchodních stánků a obchodů; (42) projektování (stavební), vedení studie technických projektů, architektonické služby, architektonické poradenství, inženýrské služby.

(511) 16, 35, 36, 37, 42

(540)

**BEROUNSKÁ
BRÁNA**

(111) **367354**

(220) 08.12.2017

(320) 08.12.2017

(442) 21.03.2018

(151) 27.06.2018

(730) **Cali Global Investments Limited**, B2, Industry Street, Qormi, QRM 3000, MT

(740) Advokáti Bedrna a partneři, JUDr. Petr Harmach, Jednořadá 1051/53, Praha 6, 16000

(210) O-544326

(510) (16) papír, tištěné publikace, knihy, časopisy (periodika), noviny, fotografie (tištěné), plakáty, pohlednice, kalendáře, nálepky (jako kancelářské potřeby), tužky, pera (kancelářské potřeby), obaly (papírnické výrobky), obaly na lahve z papíru nebo lepenky, sáčky jako obaly (z papíru nebo umělých hmot), letáky, tabule reklamní z papíru nebo lepenky; (35) reklamní agentury, zásilkové reklamní služby, vydávání reklamních textů, aktualizace reklamních materiálů, pronájem reklamních materiálů, psaní reklamních textů, pronájem reklamních ploch, návrhy reklamních materiálů, produkce (výroba) reklamních filmů, pronájem billboardů (reklamních ploch), psaní scénářů pro reklamní účely, organizace módních přehlídek k reklamním účelům, pořádání veletrhů pro obchodní a reklamní účely, služby v oblasti grafické úpravy pro reklamní účely, marketingové služby, propagační činnost, reklama, propagace prodeje pro třetí osoby, obchodní informační kanceláře, obchodní zprostředkovatelské služby, pomoc při řízení obchodní činnosti, poskytování obchodních informací prostřednictvím webových stránek, administrativní služby, administrativní zpracování nákupních objednávek, vedení podniků (poradenství), poradenství v oblasti organizace obchodních aktivit, poradenství v oblasti organizování a obchodního managementu; (36) zajišťování pronájmu nemovitostí, makléřské služby v oblasti nemovitostí, správa nemovitého majetku, správa nájemních, činžovních domů, pronájem sdílených kanceláří, pronájem bytů, pronájem kancelářských prostor, kanceláře realitní, zajišťování financování pro stavební projekty; (37) stavebnictví, stavitelství, konzultace v oblasti stavitelství a stavebnictví, výstavba obchodních stánků a obchodů; (42) projektování (stavební), vedení studie technických projektů, architektonické služby, architektonické poradenství, inženýrské služby.

(511) 16, 35, 36, 37, 42

(540)

**PODOLSKÉ
SCHODY**

(111) **367355**

(220) 08.12.2017

(320) 08.12.2017

(442) 21.03.2018

(151) 27.06.2018

(730) **Cali Global Investments Limited**, B2, Industry Street, Qormi, QRM 3000, MT

(740) Advokáti Bedrna a partneři, JUDr. Petr Harmach, Jednořadá 1051/53, Praha 6, 16000

(210) O-544328

(510) (16) papír, tištěné publikace, knihy, časopisy (periodika), noviny, fotografie (tištěné), plakáty, pohlednice, kalendáře, nálepky (jako kancelářské potřeby), tužky, pera (kancelářské potřeby), obaly (papírnické výrobky), obaly na lahve z papíru nebo lepenky, sáčky jako obaly (z papíru nebo umělých hmot), letáky, tabule reklamní z papíru nebo lepenky; (35) reklamní agentury, zásilkové reklamní služby, vydávání reklamních textů, aktualizace reklamních materiálů, pronájem reklamních materiálů, psaní reklamních textů, pronájem reklamních ploch, návrhy reklamních materiálů, produkce (výroba) reklamních filmů, pronájem billboardů (reklamních ploch), psaní scénářů pro reklamní účely, organizace módních přehlídek k reklamním účelům, pořádání veletrhů pro obchodní a reklamní účely, služby v oblasti grafické úpravy pro reklamní účely, marketingové služby, propagační činnost, reklama, propagace prodeje pro třetí osoby, obchodní informační kanceláře, obchodní zprostředkovatelské služby, pomoc při řízení obchodní činnosti, poskytování obchodních informací prostřednictvím webových stránek, administrativní služby, administrativní zpracování nákupních objednávek, vedení podniků (poradenství), poradenství v oblasti organizace obchodních aktivit, poradenství v oblasti organizování a obchodního managementu; (36) zajišťování pronájmu nemovitostí, makléřské služby v oblasti nemovitostí, správa nemovitého majetku, správa nájemních, činžovních domů, pronájem sdílených kanceláří, pronájem bytů, pronájem kancelářských prostor, kanceláře realitní, zajišťování financování pro stavební projekty; (37) stavebnictví, stavitelství, konzultace v oblasti stavitelství a stavebnictví, výstavba obchodních stánků a obchodů; (42) projektování (stavební), vedení studie technických projektů, architektonické služby, architektonické poradenství, inženýrské služby.

(511) 16, 35, 36, 37, 42

(540)



(111) **367356**

(220) 08.12.2017

(320) 08.12.2017

(442) 21.03.2018

(151) 27.06.2018

(730) **Cali Global Investments Limited**, B2, Industry Street, Qormi, QRM 3000, MT

(740) Advokáti Bedrna a partneři, JUDr. Petr Harmach, Jednořadá 1051/53, Praha 6, 16000

(210) O-544332

(510) (16) papír, tištěné publikace, knihy, časopisy (periodika), noviny, fotografie (tištěné), plakáty, pohlednice, kalendáře, nálepky (jako kancelářské potřeby), tužky, pera (kancelářské potřeby), obaly (papírnické výrobky), obaly na lahve z papíru nebo lepenky, sáčky jako obaly (z papíru nebo umělých hmot), letáky, tabule reklamní z papíru nebo lepenky; (35) reklamní agentury, zásilkové reklamní služby, vydávání reklamních textů, aktualizace reklamních materiálů, pronájem reklamních materiálů, psaní reklamních textů, pronájem reklamních ploch, návrhy reklamních materiálů, produkce (výroba) reklamních filmů, pronájem billboardů (reklamních ploch), psaní scénářů pro reklamní účely, organizace módních přehlídek k reklamním účelům, pořádání veletrhů pro obchodní a reklamní účely, služby v oblasti grafické úpravy pro reklamní účely, marketingové služby, propagační činnost, reklama, propagace prodeje pro třetí osoby, obchodní informační kanceláře, obchodní zprostředkovatelské služby, pomoc při řízení obchodní činnosti, poskytování obchodních informací prostřednictvím webových stránek, administrativní služby, administrativní zpracování nákupních objednávek, vedení podniků (poradenství), poradenství v oblasti organizace obchodních aktivit, poradenství v oblasti organizování a obchodního managementu; (36) zajišťování pronájmu nemovitostí, makléřské služby v oblasti nemovitostí, správa nemovitého majetku, správa nájemních, činžovních domů, pronájem sdílených kanceláří, pronájem bytů, pronájem kancelářských prostor, kanceláře

realitní, zajišťování financování pro stavební projekty; (37) stavebnictví, stavitelství, konzultace v oblasti stavitelství a stavebnictví, výstavba obchodních stánků a obchodů; (42) projektování (stavební), vedení studie technických projektů, architektonické služby, architektonické poradenství, inženýrské služby.

(511) 16, 35, 36, 37, 42

(540)



(111) **367357**

(220) 08.12.2017

(320) 08.12.2017

(442) 21.03.2018

(151) 27.06.2018

(730) **Cali Global Investments Limited**, B2, Industry Street, Qormi, QRM 3000, MT

(740) Advokáti Bedrna a partneři, JUDr. Petr Harmach, Jednořadá 1051/53, Praha 6, 16000

(210) O-544333

(510) (16) papír, tištěné publikace, knihy, časopisy (periodika), noviny, fotografie (tištěné), plakáty, pohlednice, kalendáře, nálepky (jako kancelářské potřeby), tužky, pera (kancelářské potřeby), obaly (papírnické výrobky), obaly na lahve z papíru nebo lepenky, sáčky jako obaly (z papíru nebo umělých hmot), letáky, tabule reklamní z papíru nebo lepenky; (35) reklamní agentury, zásilkové reklamní služby, vydávání reklamních textů, aktualizace reklamních materiálů, pronájem reklamních materiálů, psaní reklamních textů, pronájem reklamních ploch, návrhy reklamních materiálů, produkce (výroba) reklamních filmů, pronájem billboardů (reklamních ploch), psaní scénářů pro reklamní účely, organizace módních přehlídek k reklamním účelům, pořádání veletrhů pro obchodní a reklamní účely, služby v oblasti grafické úpravy pro reklamní účely, marketingové služby, propagační činnost, reklama, propagace prodeje pro třetí osoby, obchodní informační kanceláře, obchodní zprostředkovatelské služby, pomoc při řízení obchodní činnosti, poskytování obchodních informací prostřednictvím webových stránek, administrativní služby, administrativní zpracování nákupních objednávek, vedení podniků (poradenství), poradenství v oblasti organizace obchodních aktivit, poradenství v oblasti organizování a obchodního managementu; (36) zajišťování pronájmu nemovitostí, makléřské služby v oblasti nemovitostí, správa nemovitého majetku, správa nájemních, činžovních domů, pronájem sdílených kanceláří, pronájem bytů, pronájem kancelářských prostor, kanceláře realitní, zajišťování financování pro stavební projekty; (37) stavebnictví, stavitelství, konzultace v oblasti stavitelství a stavebnictví, výstavba obchodních stánků a obchodů; (42) projektování (stavební), vedení studie technických projektů, architektonické služby, architektonické poradenství, inženýrské služby.

(511) 16, 35, 36, 37, 42

(540)

by **CRESTYL**

- (111) **367358**
(220) 08.12.2017
(320) 08.12.2017
(442) 21.03.2018
(151) 27.06.2018
(730) **Cali Global Investments Limited**, B2, Industry Street, Qormi, QRM 3000, MT
(740) Advokáti Bedrna a partneři, JUDr. Petr Harmach, Jednořadá 1051/53, Praha 6, 16000
(210) O-544334
(510) (16) papír, tištěné publikace, knihy, časopisy (periodika), noviny, fotografie (tištěné), plakáty, pohlednice, kalendáře, nálepky (jako kancelářské potřeby), tužky, pera (kancelářské potřeby), obaly (papírnické výrobky), obaly na lahve z papíru nebo lepenky, sáčky jako obaly (z papíru nebo umělých hmot), letáky, tabule reklamní z papíru nebo lepenky; (35) reklamní agentury, zásilkové reklamní služby, vydávání reklamních textů, aktualizace reklamních materiálů, pronájem reklamních materiálů, psaní reklamních textů, pronájem reklamních ploch, návrhy reklamních materiálů, produkce (výroba) reklamních filmů, pronájem billboardů (reklamních ploch), psaní scénářů pro reklamní účely, organizace módních přehlídek k reklamním účelům, pořádání veletrhů pro obchodní a reklamní účely, služby v oblasti grafické úpravy pro reklamní účely, marketingové služby, propagační činnost, reklama, propagace prodeje pro třetí osoby, obchodní informační kanceláře, obchodní zprostředkovatelské služby, pomoc při řízení obchodní činnosti, poskytování obchodních informací prostřednictvím webových stránek, administrativní služby, administrativní zpracování nákupních objednávek, vedení podniků (poradenství), poradenství v oblasti organizace obchodních aktivit, poradenství v oblasti organizování a obchodního managementu; (36) zajišťování pronájmu nemovitostí, makléřské služby v oblasti nemovitostí, správa nemovitého majetku, správa nájemních, činžovních domů, pronájem sdílených kanceláří, pronájem bytů, pronájem kancelářských prostor, kanceláře realitní, zajišťování financování pro stavební projekty; (37) stavebnictví, stavitelství, konzultace v oblasti stavitelství a stavebnictví, výstavba obchodních stánků a obchodů; (42) projektování (stavební), vedení studie technických projektů, architektonické služby, architektonické poradenství, inženýrské služby.
(511) 16, 35, 36, 37, 42
(540)

CRESTYL

- (111) **367359**
(220) 08.12.2017
(320) 08.12.2017
(442) 21.03.2018
(151) 27.06.2018
(730) **Cali Global Investments Limited**, B2, Industry Street, Qormi, QRM 3000, MT
(740) Advokáti Bedrna a partneři, JUDr. Petr Harmach, Jednořadá 1051/53, Praha 6, 16000
(210) O-544335
(510) (16) papír, tištěné publikace, knihy, časopisy (periodika), noviny, fotografie (tištěné), plakáty, pohlednice, kalendáře, nálepky (jako kancelářské potřeby), tužky, pera (kancelářské potřeby), obaly (papírnické výrobky), obaly na lahve z papíru nebo lepenky, sáčky jako obaly (z papíru nebo umělých hmot), letáky, tabule reklamní z papíru nebo lepenky; (35) reklamní agentury, zásilkové reklamní služby, vydávání reklamních textů, aktualizace reklamních materiálů, pronájem reklamních materiálů, psaní reklamních textů, pronájem reklamních ploch, návrhy reklamních materiálů, produkce (výroba) reklamních filmů, pronájem billboardů (reklamních ploch), psaní scénářů pro reklamní účely, organizace módních přehlídek k reklamním účelům, pořádání veletrhů pro obchodní a reklamní účely, služby v oblasti grafické úpravy pro reklamní účely, marketingové služby, propagační činnost, reklama, propagace prodeje pro třetí osoby, obchodní informační kanceláře, obchodní zprostředkovatelské služby,

- pomoc při řízení obchodní činnosti, poskytování obchodních informací prostřednictvím webových stránek, administrativní služby, administrativní zpracování nákupních objednávek, vedení podniků (poradenství), poradenství v oblasti organizace obchodních aktivit, poradenství v oblasti organizování a obchodního managementu; (36) zajišťování pronájmu nemovitostí, makléřské služby v oblasti nemovitostí, správa nemovitého majetku, správa nájemních, činžovních domů, pronájem sdílených kanceláří, pronájem bytů, pronájem kancelářských prostor, kanceláře realitní, zajišťování financování pro stavební projekty; (37) stavebnictví, stavitelství, konzultace v oblasti stavitelství a stavebnictví, výstavba obchodních stánků a obchodů; (42) projektování (stavební), vedení studie technických projektů, architektonické služby, architektonické poradenství, inženýrské služby.
(511) 16, 35, 36, 37, 42
(540)

CRESTYL

- (111) **367360**
(220) 08.12.2017
(320) 08.12.2017
(442) 21.03.2018
(151) 27.06.2018
(730) **Cali Global Investments Limited**, B2, Industry Street, Qormi, QRM 3000, MT
(740) Advokáti Bedrna a partneři, JUDr. Petr Harmach, Jednořadá 1051/53, Praha 6, 16000
(210) O-544336
(510) (16) papír, tištěné publikace, knihy, časopisy (periodika), noviny, fotografie (tištěné), plakáty, pohlednice, kalendáře, nálepky (jako kancelářské potřeby), tužky, pera (kancelářské potřeby), obaly (papírnické výrobky), obaly na lahve z papíru nebo lepenky, sáčky jako obaly (z papíru nebo umělých hmot), letáky, tabule reklamní z papíru nebo lepenky; (35) reklamní agentury, zásilkové reklamní služby, vydávání reklamních textů, aktualizace reklamních materiálů, pronájem reklamních materiálů, psaní reklamních textů, pronájem reklamních ploch, návrhy reklamních materiálů, produkce (výroba) reklamních filmů, pronájem billboardů (reklamních ploch), psaní scénářů pro reklamní účely, organizace módních přehlídek k reklamním účelům, pořádání veletrhů pro obchodní a reklamní účely, služby v oblasti grafické úpravy pro reklamní účely, marketingové služby, propagační činnost, reklama, propagace prodeje pro třetí osoby, obchodní informační kanceláře, obchodní zprostředkovatelské služby, pomoc při řízení obchodní činnosti, poskytování obchodních informací prostřednictvím webových stránek, administrativní služby, administrativní zpracování nákupních objednávek, vedení podniků (poradenství), poradenství v oblasti organizace obchodních aktivit, poradenství v oblasti organizování a obchodního managementu; (36) zajišťování pronájmu nemovitostí, makléřské služby v oblasti nemovitostí, správa nemovitého majetku, správa nájemních, činžovních domů, pronájem sdílených kanceláří, pronájem bytů, pronájem kancelářských prostor, kanceláře realitní, zajišťování financování pro stavební projekty; (37) stavebnictví, stavitelství, konzultace v oblasti stavitelství a stavebnictví, výstavba obchodních stánků a obchodů; (42) projektování (stavební), vedení studie technických projektů, architektonické služby, architektonické poradenství, inženýrské služby.
(511) 16, 35, 36, 37, 42
(540)

DOCK IN
FOUR

- (111) **367361**
(220) 11.12.2017
(320) 11.12.2017
(442) 21.03.2018
(151) 27.06.2018

(730) **Hejma Radek**, Magnoliová 326, Jesenice - Osnice, 25242, CZ

Svobodová Markéta, Luční 340, Zvole - Černiky, 25245, CZ

(740) Ladislav Mikeš, Donatelova 2003/6, Praha 10, 10000

(210) O-544374

(510) (16) propagační publikace, propagační materiály a výrobky z papíru - tiskoviny, papír, výrobky z papíru jako upomínkové předměty, polygrafické výrobky, periodické a neperiodické publikace, knihy, časopisy, blahopřání, diagramy, knížky brožované, kuchařky, účetní knihy, brožury, fotografie, formuláře, filtrační papír, kávové filtry papírové, informační produkty a reklamní materiály na papírových nosičích, data a databáze na papírových nosičích, tištěné manuály, plakáty, kalendáře, samolepky, obtisky, papírové a umělohmotné tašky jako upomínkové předměty, tužky, pera a pastelky jako upomínkové předměty, papírové obaly všeho druhu, ubrusky a ubrusy papírové, papírové vlajky, štočky, reklamní nebo umělecké nebo ozdobné předměty z papíru, tiskopisy, známky, prospekty, katalogy, průvodce, ročenky, papírové informační produkty, krabice lepenkové nebo papírové, tiskárenské výrobky, tiskoviny, potištěný i nepotištěný balicí papír, papírenské zboží, ubrusky papírové toaletní, papírové podložky pod sklenice, paragony, podnosy na rozdělování a počítání mincí, alba, bloky, těžítka, inzertní listy, psací a kancelářské potřeby, plakáty, mapy, papírové hračky, tiskařský materiál, zápisníky a záznamníky, omalovánky, vystřihovánky, památníky, leporela, diplomy, rozvrhy hodin, potištěné papírenské výrobky, obálky, pohlednice, seznamy, sací papír, nože na řezání papíru, potištěné pytle a sáčky z plastických hmot pro obalovou techniku, malby, obrazy, obrazy malované (též olejomalby), rytiny všeho druhu (dřevorytiny, hlubotisky, mědirytiny, lepty, tisky napodobující rytiny) a další umělecké a upomínkové předměty v rámci této třídy; (41) organizování a pořádání živých představení a vystoupení, výchova, vzdělávání, zábava, sportovní a kulturní aktivity, organizování vzdělávacích, zábavných, sportovních soutěží nebo soutěží krásy, pořádání sportovních závodů, tělesná výchova, provozování a pronájem sportovních zařízení, golfových hřišť, stadiónů, tenisových dvorců, plaveckých bazénů, gymnastický výcvik, půjčování sportovního nářadí, s výjimkou dopravních prostředků, pořádání festivalů, hudební produkce v rámci této třídy, služby pro oddech a rekreace, informace a zprostředkování možností rekreace, rozptýlení, zábavy, organizování kulturních nebo vzdělávacích výstav, pořádání divadelních představení, provozování kinosálů, koncertní síně, provozování muzeí, knihovny (půjčovny knih), pořádání diskoték, organizování a vedení kolokvií, konferencí, kongresů, seminářů, symposií, informace o výchově a vzdělávání, školení, praktické cvičení, instruktážní výcvik, zkoušení, přezkoušení, dálkové studium, korespondenční kurzy, internátní školy, dětské jesle a školky, prázdninové tábory (služby, poskytování -) (zábava), náboženská výchova, pomoc a poradenství pro volbu povolání, vzdělávací a školící činnosti v rámci této třídy, výstavní a galerijní činnost v rámci této třídy, provozování kasin a heren, provozování her on-line (z počítačové sítě), noční kluby, karaoke, výchovně-zábavné klubové služby, kluby zdraví, cirkusy, drezúra zvířat, provozování zoologických zahrad, půjčování filmů, umělecké a módní agentury, estrády, pořádání loterií, organizování plesů, plánování a organizování večírků a oslav, předprodej vstupenek, filmová tvorba, filmová studia, dabing, digitální zpracování obrazu, nahrávací studia, výroba rozhlasových a televizních programů, zpravodajské služby, obrazové zpravodajství, fotografování, půjčování a pronájem divadelních a jiných dekorací včetně osvětlení, pronájem rozhlasových a televizních přijímačů, půjčování přenosných videokamer, vydávání knih, elektronické publikování (DTP), poskytování on-line elektronických publikací (bez možnosti stažení), vydávání elektronických knih a časopisů on-line, posunková řeč (tlumočení), překladatelské služby, pořádání a řízení pracovních setkání, služby posiloven, fitness služby; (43) gastroservis - zásobování restaurací a provozoven potravinářskými výrobky a nápoji, hromadné dodávání hotových jídel, nápojů do restaurací, jídelen, služby spojené s ubytováním, stravováním a občerstvením, provozování penzionů, hotelů, hostelů, motelů, hostinských činností, restaurace, bary, snack bary, cafeterie, motoresty, hostince, kantýny, závodní jídelny, menzy, rychlé občerstvení, catering, zajištění stravování při společenských akcích a služby spojené s nákupem a obstaráváním potravin, nápojů a občerstvení - v rámci této třídy, pohostinství, příprava jídel, společné stravování, podávání jídel a nápojů, příprava jídel a nápojů ke spotřebě, zejména steaků a zeleninových a ovocných salátů a pizz, těstovin, poskytování a obstarávání jídla a nápojů, služby zajišťující stravování, automat pro občerstvení (služby), zásobování v rámci této třídy, poskytování gastronomických služeb, příprava jídel a výrobků studené kuchyně, pořádání hostin, provozování pizzerie, bufetu, samoobslužné restaurace, kavárny, vinárny, poradenství v oboru hotelnictví, poradenství v oboru gastronomie, zajišťování hotelových pobytů, pronájem apartmánů, sálů, salónek a jiných nebytových prostor

obsažených v této třídě, poradenství v oboru provozování hotelů a gastronomických provozů.

(511) 16, 41, 43

(540)

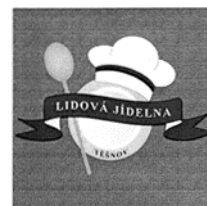

(111) **367362**

(220) 11.12.2017

(320) 11.12.2017

(442) 21.03.2018

(151) 27.06.2018

(730) **CZECH NEWS CENTER a.s.**, Komunardů 1548/42, Praha 7 - Holešovice, 17000, CZ

(210) O-544376

(510) (9) data, informace a databáze, nahrané zvukové a zvukově-obrazové záznamy, vše na elektronických, magnetických, optických a jiných nosičích v rámci třídy 9 nebo v elektronických, datových, informačních a telekomunikačních sítích, elektronická periodika a knihy, stahovatelné počítačové programy, počítačový software, stahovatelné multimediální aplikace zejména pro zachycení, zpracování, vyhodnocení, synchronizaci či sdílení dat v oblastech zdravého životního stylu, fitness a výživy, přístroje pro zpracování dat; (16) tiskoviny všeho druhu, noviny, časopisy, periodika, knihy, učebnice, učební pomůcky s výjimkou přístrojů, křížovky, katalogy, papírenské zboží, fotografie, plakáty, samolepky, pohlednice, programy a informační letáky, vstupenky, katalogy, tištěné nosiče informací a záznamů všeho druhu v rozsahu této třídy; (35) inzertní činnost, reklamní a propagační činnost, marketing, prezentace výrobků a služeb v komunikačních médiích pro účely maloobchodu, pronájem reklamních ploch na Internetu, prodej po telefonu výše uvedených výrobků ve tř. 9 a 16, telemarketing (nikoliv prodej), analýzy nákladů, obchodní průzkumy, zajišťování předplatného novin a časopisů, průzkum trhu, průzkum veřejného mínění, komerční informace a rady pro spotřebitele, služby v oblasti srovnávání cen, organizování akcí, výstav, prodejních trhů a přehlídek pro obchodní, propagační a reklamní účely, organizace spotřebitelských soutěží reklamního charakteru zaměřených zejména na podporu prodeje, vyhlašování výsledků soutěží reklamního charakteru zaměřených zejména na podporu prodeje, organizace spotřebitelských soutěží - v rámci této třídy, spotřebitelská anketa, propagace výherce soutěže či ankety; (38) přenos zpráv a informací, komunikace, šíření elektronických periodik a knih, vše prostřednictvím počítačů, elektronických, počítačových, datových a telekomunikačních sítí (zejména prostřednictvím Internetu), poskytování přístupu k databázím, informační služby na Internetu, provozování internetových portálů, poskytování internetových diskusních fór; (41) výchovná, vzdělávací a zábavní činnost, sportovní a kulturní aktivity, organizování sportovních, vzdělávacích a zábavných soutěží, obrazové a textové zpravodajství, vydavatelská činnost, vydávání elektronických knih a časopisů on-line, poskytování on-line elektronických publikací (bez možnosti stažení), provozování her on-line, nahrávání a vydávání zvukových a zvukově-obrazových záznamů, poskytování informací o možnostech zábavy, rekreace a rozptýlení, o výchově, vzdělávání a sportu, pořádání a realizace workshopů, pořádání přednášek, pořádání festivalů pro kulturní, zábavní, vzdělávací a školící účely, pořádání výstav pro kulturní, zábavní a vzdělávací účely.

(511) 9, 16, 35, 38, 41

(540)

PÁNI KLUCI

(111) **367363**

(220) 12.12.2017

(320) 12.12.2017

(442) 21.03.2018

(151) 27.06.2018

- (730) **SYSTÉMOVÉ BEDNĚNÍ, spol. s r.o.**, Bulharská 960, Pardubice, 53003, CZ
(210) O-544396
(510) (6) stavební přenosné konstrukce (kovové); (37) stavebnictví, stavební zámečnictví (opravy), přípravné a dokončovací stavební práce, specializované stavební činnosti, sestavování stavebních přenosných konstrukcí, půjčování věcí movitých pro stavebnictví; (39) doprava, balení a skladování zboží.
(511) 6, 37, 39
(540)



- (111) **367364**
(220) 14.12.2017
(320) 14.12.2017
(442) 21.03.2018
(151) 27.06.2018
(730) **Green Brands a.s.**, Pod višňovkou 1662/27, Praha 4, Krč, 14000, CZ
(740) Rudolf Darník, Jupiterova 1186/10, Praha 114, 10400
(210) O-544468
(510) (3) parfumerie a vonné přípravky, voňavkářské výrobky, přípravky pro osobní hygienu a kosmetické přípravky, deodoranty pro osobní použití (parfumerie), zubní pasty, ústní voda, mýdla pro osobní potřebu, sprchové gely, sprchové krémy, tekutá mýdla, tělové krémové mléko, tělové šampony, toaletní mýdlo, kosmetika a kosmetické přípravky, oleje pro kosmetické účely, oleje pro toaletní účely, parfémovaná tělová mléka (toaletní přípravky), neléčivé vlasové šampony, šampony, vlasové vody, vlasový balzám, krémy (kosmetické); (5) farmaceutické přípravky, hygienické přípravky a výrobky, potravinové doplňky a dietetické přípravky, dietetické potraviny upravené pro léčebné účely, dietetické látky pro léčebné účely, vitaminové doplňky, léčiva, minerální potravinové doplňky, chemické přípravky pro farmaceutické účely, chemické přípravky pro léčebné účely, zubní pasty s léčebnými účinky.
(511) 3, 5

(540) **GS Extra STRONG Multivitamin: Extra silný, extra účinný**

- (111) **367365**
(220) 14.12.2017
(320) 14.12.2017
(442) 21.03.2018
(151) 27.06.2018
(730) **Green Brands a.s.**, Pod višňovkou 1662/27, Praha 4, Krč, 14000, CZ
(740) Rudolf Darník, Jupiterova 1186/10, Praha 114, 10400
(210) O-544469
(510) (3) parfumerie a vonné přípravky, voňavkářské výrobky, přípravky pro osobní hygienu a kosmetické přípravky, deodoranty pro osobní použití (parfumerie), zubní pasty, ústní voda, mýdla pro osobní potřebu, sprchové gely, sprchové krémy, tekutá mýdla, tělové krémové mléko, tělové šampony, toaletní mýdlo, kosmetika a kosmetické přípravky, oleje pro kosmetické účely, oleje pro toaletní účely, parfémovaná tělová mléka (toaletní přípravky), neléčivé vlasové šampony, šampony, vlasové vody, vlasový balzám, krémy (kosmetické); (5) farmaceutické přípravky, hygienické přípravky a výrobky, potravinové doplňky a dietetické přípravky, dietetické potraviny upravené pro léčebné účely, dietetické látky pro léčebné účely, vitaminové doplňky, léčiva, minerální potravinové doplňky, chemické přípravky pro farmaceutické účely, chemické přípravky pro léčebné účely, zubní pasty s léčebnými účinky.
(511) 3, 5

(540) **GS Dormian:...a budete spát jako v bavlne**

- (111) **367366**
(220) 14.12.2017
(320) 14.12.2017
(442) 21.03.2018
(151) 27.06.2018
(730) **Green Brands a.s.**, Pod višňovkou 1662/27, Praha 4, Krč, 14000, CZ
(740) Rudolf Darník, Jupiterova 1186/10, Praha 114, 10400
(210) O-544470
(510) (3) parfumerie a vonné přípravky, voňavkářské výrobky, přípravky pro osobní hygienu a kosmetické přípravky, deodoranty pro osobní použití (parfumerie), zubní pasty, ústní voda, mýdla pro osobní potřebu, sprchové gely, sprchové krémy, tekutá mýdla, tělové krémové mléko, tělové šampony, toaletní mýdlo, kosmetika a kosmetické přípravky, oleje pro kosmetické účely, oleje pro toaletní účely, parfémovaná tělová mléka (toaletní přípravky), neléčivé vlasové šampony, šampony, vlasové vody, vlasový balzám, krémy (kosmetické); (5) farmaceutické přípravky, hygienické přípravky a výrobky, potravinové doplňky a dietetické přípravky, dietetické potraviny upravené pro léčebné účely, dietetické látky pro léčebné účely, vitaminové doplňky, léčiva, minerální potravinové doplňky, chemické přípravky pro farmaceutické účely, chemické přípravky pro léčebné účely, zubní pasty s léčebnými účinky.
(511) 3, 5

(540) **GS Koenzym Q10 PREMIUM: Ta pravá síla pro zdravé srdce a dostatek energie**

- (111) **367367**
(220) 14.12.2017
(320) 14.12.2017
(442) 21.03.2018
(151) 27.06.2018
(730) **Doležalová Tereza Ing.**, Partyzánské náměstí 1738/3, Ostrava - Moravská Ostrava, 70200, CZ
(740) Ing. Pavel Nádvořník s.r.o., Sokola Tůmy 1099/1, Ostrava - Mariánské Hory, 70900
(210) O-544476
(510) (3) kosmetické přípravky, parfumerie, přípravky pro osobní hygienu, líčidla, přípravky pro péči o pleť, oči a nehty, umělé nehty, nehtové kondicionéry, třpytky na nehty, krémy na nehty, laky na nehty, gely na nehty, odlakovač na nehty, zpevňovače nehtů, podkladové nátěry a laky na nehty, špičky na nehty, odstraňovače kůžičky kolem nehtů, ozdobné nálepky a obtisky na nehty, prášek na dekoraci nehtů, přípravky na posílení nehtů, papírové pilníky na nehty, olej na kůžičku kolem nehtů, lepidla na připevnění umělých nehtů, kosmetické přípravky pro sušení nehtů, přípravky na odstraňování gelových nehtů; (5) dezinfekční přípravky na nehty, přípravky proti kousání nehtů, přípravky na léčbu nehtové plísně, přípravky k péči o nehty pro lékařské účely; (8) náčiní pro hygienu a pro úpravu vzhledu osob zařazené v této třídě, nástroje na manikúru a pedikúru, kleště, kleštičky na nehty (elektrické a neelektrické), leštičky nehtů, nůžky na nehty, nůžky na stříhání kůže kolem nehtů, pilníky na nehty, zatlačovače nehtové kůžičky; (35) propagační, reklamní a informační činnost vztahující se k reklamě a obchodu, marketing, maloobchodní a velkoobchodní prodej a zprostředkovatelské služby v oblasti nákupu a prodeje výrobků a přípravků na nehty, zprostředkování v oblasti nákupu a prodeje zboží prostřednictvím internetu s výrobky a přípravky na nehty, předvádění zboží, pořádání obchodní prezentace; (44) služby péče o hygienu a krásu, salony péče o nehty, péče o nehty (služby), laserové odstraňování plísně na nehtech u nohou.
(511) 3, 5, 8, 35, 44

(540)



- (111) **367368**
(220) 15.12.2017
(320) 15.12.2017
(442) 21.03.2018
(151) 27.06.2018
(730) **FEENIX SANACE s.r.o.**, Královická 1638/61, Praha 10 - Strašnice, 10000, CZ
(210) O-544489
(510) (37) sanace objektů po živelných pohromách, sanace objektů po škodách způsobených ohněm, požárem a vodou, sanace a konzervace strojních zařízení, provádění staveb, jejich změn a odstraňování, instalace, opravy elektrických strojů a přístrojů, elektronických a telekomunikačních zařízení, montáž, opravy, revize a zkoušky elektrických zařízení; (40) nakládání s nebezpečnými odpady a zpracování nebezpečných odpadů, zakázková výroba elektrických strojů, přístrojů, elektronických a telekomunikačních zařízení, vysoušení (odvlhčování) cenných dokumentů a bankovek; (42) technicko-organizační činnost v oblasti požární ochrany, projektová činnost ve výstavbě.
(511) 37, 40, 42
(540)



- (111) **367369**
(220) 18.12.2017
(320) 18.12.2017
(442) 21.03.2018
(151) 27.06.2018
(730) **Asociace českého tradičního obchodu, z.s.**, U Rajské zahrady 1912/3, Praha 3, Žižkov, 13000, CZ
(210) O-544525
(510) (35) informace o obchodních kontaktech, pomoc při řízení obchodních a průmyslových podniků, služby poradenství v obchodní činnosti, poskytování obchodních nebo podnikatelských informací, profesionální obchodní nebo podnikatelské poradenství, obchodní nebo podnikatelský průzkum, pořádání výstav pro obchodní či reklamní účely, pořádání veletrhů pro obchodní a reklamní účely, prezentace výrobků v komunikačních médiích pro účely maloobchodu, průzkum trhu, reklama, vydávání reklamních materiálů a reklamních textů, sjednávání a uzavírání obchodních transakcí pro třetí strany, marketing, obchodní zprostředkovatelské služby, aktualizace reklamních materiálů; (41) organizování a vedení konferencí, kongresů a seminářů, vydávání knih a textů, pořádání a řízení pracovních setkání a seminářů, školení, vzdělávání.
(511) 35, 41

(540)



- (111) **367370**
(220) 19.12.2017
(320) 19.12.2017
(442) 21.03.2018
(151) 27.06.2018
(730) **Paměť Krkonoš, zapsaný ústav**, Třída Josefa II. 83, Horní Maršov, 54226, CZ
(210) O-544601
(510) (35) reklama a propagace; (41) vzdělávání; (42) služby v oblasti informačních technologií, ochrana software (proti počítačovým virům).
(511) 35, 41, 42
(540)

Archa Krkonoš

- (111) **367371**
(220) 11.01.2018
(320) 11.01.2018
(442) 21.03.2018
(151) 27.06.2018
(730) **Pho Brno, s.r.o.**, Sady 28. října 634/10, Břeclav, 69002, CZ
(210) O-544975
(510) (43) hostinská činnost, služby poskytování potravin a nápojů, služby poskytování japonské kuchyně a vietnamské kuchyně.
(511) 43
(540)



- (111) **367372**
(220) 11.01.2018
(320) 11.01.2018
(442) 21.03.2018
(151) 27.06.2018
(730) **LI STAR EUROPE s.r.o.**, Nákupní 1127, Jesenice, 25242, CZ
(210) O-544991
(591) Barevná
(510) (25) oděvy, boty.
(511) 25

(540)



(111) **367373**

(220) 12.01.2018

(320) 12.01.2018

(442) 21.03.2018

(151) 27.06.2018

(730) **CORNiCO Company, s.r.o.**, Diaľničná cesta 16/B, Senec 90301, SK

(740) Mgr. David Müller, Filipova 2016/6, Praha 4, Chodov, 14800

(210) O-545011

(510) (29) konzervované, sušené a vařené ovoce a zelenina, mražené ovoce, mražená zelenina, bramborové lupínky, rosoly, džemy, marmelády, ovocné zavařeniny, ovocné protlaky, ovocná dřev, rajčatový protlak, rajčatová pasta, rajčatové koncentráty (pyré), guacamole (avokádová pomazánka), vejce, mléko, mléčné výrobky, mléčné koktejly, mléčné nápoje (s vysokým obsahem mléka), sýrové dipy, dipy (omáčky), dipy na mléčné bázi, máslo, arašidové máslo, kokosové máslo, jedlé oleje a tuky, pokrmové tuky, kokosový tuk, želatina, kandované ořechy, ochucené ořechy, párky v těstíčku, párky v kukuřičném těstíčku (corn dogs), párky na přípravu hotdogů, zpracovaná sladká kukuřice, smažené cibulové kroužky; (30) káva, kávové náhražky, čaj, kakao, čokoláda, čajové nápoje, ledový čaj, kávové nápoje, mléčné kávové nápoje, ledová káva, kakaové nápoje, mléčné kakaové nápoje, čokoládové nápoje, mléčné čokoládové nápoje, cukr, pekárenské výrobky, cukrářské výrobky, cukrovinky, ovocné želé (cukrovinky), cukrovinkové cukrářské ozdoby, palačinky, ořechy v čokoládě, ořechy v karamelu, mražené mléčné cukrovinky, zmrzlina, směsi pro přípravu zmrzliny, prášky na výrobu zmrzliny, přísady do zmrzlin (pojiva), mražené jogurty (mražené potraviny), sorbety, led (přírodní nebo umělý), ledové kostky, ledová dř, led do nápojů, kukuřičný popcorn, pražená kukuřice, popcorn do mikrovlnné trouby, slané chuťovky, chuťovky vyrobené z kukuřice, kukuřičné lupínky, kukuřičná mouka, kukuřičný škrob, obiloviny, přípravky vyrobené z obilnin, potraviny vyrobené z obilnin, těstoviny, pražená kukuřice, kukuřičné vločky, mletá kukuřice, obilné vločky, obilné chuťovky, rýžové chuťovky, tacos (mexické jídlo), kukuřičné placky (tortilly), tortillové lupínky, burritos (mexické plněné packy), omáčky (chuťové přísady), omáčky na bázi rajčat, sýrové omáčky, omáčky (jídla), pikantní zeleninové omáčky (chuťové přísady), aromatické přípravky do potravin, marináda (chuťové přísady), chutneys (koření), kečup, rajčatová omáčka, hořčice, pikantní zeleninové omáčky (chuťové přísady), majonézy, ovocné omáčky, pesto; (32) nealkoholické nápoje, nealkoholické nápoje mražené, nealkoholické koktejly, voda (nápoj), minerální voda, sodovka, sycená voda, stolní voda, mošty, džusy, ovocné džusy, zeleninové džusy, ovocné nektary, sirupy, přípravky na výrobu nealkoholických nápojů, směsi pro přípravu chlazených nealkoholických nápojů, směsi pro přípravu mražených nealkoholických nápojů, prášky na výrobu chlazených nealkoholických nápojů, prášky na výrobu mražených nealkoholických nápojů, částečně mražené ledové nápoje (ledová kaše); (35) reklama, pronájem prodejních automatů, pronájem prodejních stánků; (39) balení zboží, doručování zboží, doručování balíků, skladování zboží, balení zboží, pronájem mrazicích strojů a zařízení, pronájem chladicího zařízení; (43) restaurační (stravovací) služby, dodávání hotových jídel a nápojů na objednávku (catering), bufety (rychlé občerstvení), půjčování přístrojů na výrobu jídel, pronájem zařízení na výdej nápojů, poradenství v oblasti gastronomie.

(511) 29, 30, 32, 35, 39, 43

(540)

CORNiCO'S

(111) **367374**

(220) 12.01.2018

(320) 12.01.2018

(442) 21.03.2018

(151) 27.06.2018

(730) **ASTRATEX s.r.o.**, Sokolovská 270/201, Praha 9, Vysočany, 19000, CZ

(740) **DANĚK & PARTNERS** Advokátní a patentová kancelář, Ing. Vilém Daněk Ph.D., LL.M., Vinohradská 403/17, Praha 2, Vinohrady, 12000

(210) O-545015

(510) (24) textilní ručníky, okenní záclony, lůžkoviny, ubrusy (s výjimkou papírových), látky, tkaniny, a textilní výrobky v rámci této třídy, závěsy, prostírání, bytový textil, pokrývky, přehozy, potahy, povlaky na pokrývky, povlaky na polštáře, prádlo ložní a stolní, příkrývky prošivané prachové a pěrové, příkrývky z dutého vlákna, barchet, brokát, cestovní příkrývky, damašek, drožet, držáky na záclony a závěsy z textilních materiálů, esparto, etamin (záclonovina), frýz (látka), gáza jako tkanina, hedvábí, látkové kapesníky, jutové textilie, kanava na vyšívání a tapiserie, kartoun, látkové korouhve a praporce, koupelnové textilie (s výjimkou oblečení), krep, manšestry, povlaky na matrace, matracovina, moleskin, moskytiéry, potahy na nábytek z textilních materiálů, textilie pro obuv, hrubé ztužené plátno, voskované ubrusy, plédy, plst, textilní podšívky, pogumované textilie, polštářové ozdobné pokrývky, portiéry (závěsy), potahy na nábytek ze syntetických materiálů, potahy na postele, povlaky na sklápěcí kryty toalet, ochranné povlaky na polštáře, povlečení z papíru (ložní prádlo), prádlo pro domácnost, stolní prádlo a vyšívání prádlo v rámci této třídy, látkové prapory, pytlovina, rajón, ramie, rubáše, mycí rukavice, spací pytle, sprchové závěsy z textilu nebo umělé hmoty, stolní ubrusy látkové, sypkovina, taft, frizé (textilní tapety), netkané textilie, textilie z juty, textilie žinylkové, textilní podšívky, tkaniny k textilnímu použití, konopné tkaniny, tkaniny napodobující kůži, tkaniny pro čalouníky, tkaniny přilnavé za tepla, tkaniny sisalové, tkaniny ze skleněných vláken pro textilní užití, úplet, utěrky, utěrky na sklo, závěsy textilní nebo plastové, zefír (textilie), textilní značky, žerzej, hygienické žínky; (25) dámské spodní prádlo, pánské spodní prádlo, plavky, župany, košilky, punčochy, punčocháče, bandeletky, trička, náteplníky, ramínka u dámského prádla, textilní výrobky spadající do této třídy, oděvy včetně sportovních oděvů a oděvů pro volný čas, obuv včetně sportovní obuvi, pantofle, sandály, střevíce, pokrývky hlavy, kloboučnické zboží, a to barety, cylindry, čapky, čepice, klobouky, klobouky textilní, punčochové zboží, rukavice včetně bez prstů, palcových a dámských dlouhých, rukávničky, konfexce, a to svrchní oblečení, například bundy, vesty, saka, trička a náteplníky, fleecové (počesávané) oblečení, trepky, jarní, letní, podzimní a zimní oblečení dámské, pánské i dětské jako šaty krátké i dlouhé, košile, polokošile, bundokošile, obleky, halenky, kalhoty krátké i dlouhé, kabáty a pláště, šátky a šály, uniformy, kostýmy, jeansy, kombinézy, dětské oblečení, elastické pletené zboží, kožichy, kožešiny (oděvy), oděvní zboží, oblečení z kůže a z imitace kůže, oděvní doplňky spadající do této třídy, šponovky, plážové oblečení, oblečení do deště, oblečení na tenis, na golf a na další sporty, blejzry, pláštětky, kabátky, živůtky, smokiny a večerní oblečení, svetry, pulovry, paleta a ponča včetně kožešinových, teplákové soupravy, oblečení na spaní a domácí oblečení, spodky, negligé včetně pletených a krajkových, kombiné, korsety, bokovky, podprsenky, cvičební, baletní a sportovní trikoty, ponožky, spodničky, kimona, kaftany, oblečení typu kabuki, harémové oblečení, kravaty, motýlky, přezůvky, obuv určená pro jízdu na snowboardech a ostatní obuv ve třídě 25, podkolenky, turistické oděvy, pracovní oděvy spadající do této třídy, oděvnícké zboží z elastických tkanin, cyklistické oděvy, náteplníky, sportovní čelenky, džínové oblečení pro děti i dospělé, boa (kožešinové límce), body (spodní prádlo), bryndáčky (ne z papíru), kamaše, kapuce, kostýmy (maškarní), košilová sedla, koupací pláště, pracovní pláště spadající do této třídy, legíny, limečky, livrej, manžety, noční kabátky, opasky, pásky ke kalhotám, pletené zboží (stávkové zboží), podpatníčky, podpatky, podrážky k obuvi, podvazky, potítka, pytle na oděvy, ramínka u dámského prádla, slintáčky (ne z papíru), snímatelné límce, šerpy, podvazkové pásy, výbavička pro novorozence, zástěry, závoje, zimníky, nadměrné velikosti uvedených výrobků této třídy, textilní výrobky spadající do této třídy; (26) galanterie textilní pro vyšívání, jehly šicí, krajky, lemování, spony na oděvy nebo šaty, stehované obruby, zipy, stuhy, cedulky a značky na prádlo, krabice pro šicí potřeby, ozdoby na oděvy, bambule, brože (oděvní doplňky), copy vlasové, čelenky, gummy do prádla, hříbky na látání, jehelníčky, jehlice, kalouny, kanýry, umělé kníry, korzetové kostice, knoflíky, kokardy, květiny umělé, nápletý, náprstky, natáčky, obruby, lemovky, oděvní šňůrky, ozdobné odznaky, ovoce umělé, pajetky, paspulký, patentky, paruky, pštrosí pera, ptačí peří, pikoty (zoubky krajky), prýmky, porta, přezky, přičesky z vlasů, textilní rozety, sítky do vlasů, sponky do vlasů, startovní čísla, stehované obruby, střapce, šněrovadlo do bot, špendlíky, třásně, tkaničky do bot, tupé, umělé věnce, spony na šle, vlásenky, volány, umělé vousy, vrkoče, vycpávky ramenní, výšivky, výztuže límců, lemovky na záclony, zdrhovadla, zipy, žinylka (prýmkařské zboží).

(511) 24, 25, 26

(540)

Palmia

(111) **367375**

(220) 12.01.2018

(320) 12.01.2018

(442) 21.03.2018

(151) 27.06.2018

(730) **ASTRATEX s.r.o.**, Sokolovská 270/201, Praha 9, Vysočany, 19000, CZ

(740) DANĚK & PARTNERS Advokátní a patentová kancelář, Ing. Vilém Daněk Ph.D., LL.M., Vinohradská 403/17, Praha 2, Vinohrady, 12000

(210) O-545016

(510) (24) textilní ručníky, okenní záclony, lůžkoviny, ubrusy (s výjimkou papírových), látky, tkaniny, a textilní výrobky v rámci této třídy, závěsy, prostírání, bytový textil, pokrývky, přehozy, potahy, povlaky na pokrývky, povlaky na polštáře, prádlo ložní a stolní, příkrývky prošívané prachové a péřové, příkrývky z dutého vlákna, barchet, brokát, cestovní příkrývky, damašek, drožet, držáky na záclony a závěsy z textilních materiálů, esparto, etamin (záclonovina), frýz (látka), gáza jako tkanina, hedvábí, látkové kapesníky, jutové textilie, kanava na vyšívání a tapiserie, kartoun, látkové korouhve a praporce, koupelnové textilie (s výjimkou oblečení), krep, maňšestry, povlaky na matrace, matracovina, moleskin, moskytiéry, potahy na nábytek z textilních materiálů, textilie pro obuv, hrubé ztužené plátno, voskované ubrusy, plédy, plst, textilní podšívky, pogumované textilie, polštářové ozdobné pokrývky, portiéry (závěsy), potahy na nábytek ze syntetických materiálů, potahy na postele, povlaky na sklápěcí kryty toalet, ochranné povlaky na polštáře, povlečení z papíru (ložní prádlo), prádlo pro domácnost, stolní prádlo a vyšívání prádlo v rámci této třídy, látkové prapory, pytlovina, rajón, ramie, rubáše, mycí rukavice, spací pytle, sprchové závěsy z textilu nebo umělé hmoty, stolní ubrousky látkové, sypkovina, taft, frizé (textilní tapety), netkané textilie, textilie z juty, textilie žinylkové, textilní podšívky, tkaniny k textilnímu použití, konopné tkaniny, tkaniny napodobující kůži, tkaniny pro čalouníky, tkaniny přílnavé za tepla, tkaniny sisalové, tkaniny ze skleněných vláken pro textilní užití, úplet, utěrky, utěrky na sklo, závěsy textilní nebo plastové, zefír (textilie), textilní značky, žerzej, hygienické žínky; (25) dámské spodní prádlo, pánské spodní prádlo, plavky, župany, košílky, punčochy, punčocháče, bandeletky, trička, nátehlíky, ramínka u dámského prádla, textilní výrobky spadající do této třídy, oděvy včetně sportovních oděvů a oděvů pro volný čas, obuv včetně sportovní obuvi, pantofle, sandály, střevce, pokrývky hlavy, kloboučnické zboží, a to barety, cylindry, čapky, čepice, klobouky, klobouky textilní, punčochové zboží, rukavice včetně bez prstů, palcových a dámských dlouhých, rukávnický, konfekce, a to svrchní oblečení, například bundy, vesty, saka, trička a nátehlíky, fleecové (počesávané) oblečení, trepky, jamy, letní, podzimní a zimní oblečení dámské, pánské i dětské jako šaty krátké i dlouhé, košile, polokošile, bundokošile, obleky, halenky, kalhoty krátké i dlouhé, kabáty a pláště, šátky a šály, uniformy, kostýmy, jeansy, kombinézy, dětské oblečení, elastické pletené zboží, kožichy, kožešiny (oděvy), oděvní zboží, oblečení z kůže a z imitace kůže, oděvní doplňky spadající do této třídy, šponovky, plážové oblečení, oblečení do deště, oblečení na tenis, na golf a na další sporty, blejzry, pláštěnky, kabátky, živůtky, smokiny a večerní oblečení, svetry, pulovry, paleta a ponča včetně kožešinových, teplákové soupravy, oblečení na spaní a domácí oblečení, spodky, negligé včetně pletených a krajkových, kombiné, korsety, bokovky, podprsenky, cvičební, baletní a sportovní trikoty, ponožky, spodničky, kimona, kaftany, oblečení typu kabuki, harémové oblečení, kravaty, motýlky, přezůvky, obuv určená pro jízdu na snowboardech a ostatní obuv ve třídě 25, podkolenky, turistické oděvy, pracovní oděvy spadající do této třídy, oděvní zboží z elastických tkanin, cyklistické oděvy, náteplníčky, sportovní čelenky, džínové oblečení pro děti i dospělé, boa (kožešinové límce), body (spodní prádlo), bryndáčky (ne z papíru), kamaše, kapuce, kostýmy (maškarní), košilová sedla, koupací pláště, pracovní pláště spadající do této třídy, legíny, límečky, livrej, manžety, noční kabátky, opasky, pásky ke kalhotám, pletené zboží (stávkové zboží), podpatěnky, podpatky, podrážky k obuvi, podvazky, potítka, pytle na oděvy, ramínka u dámského prádla, slintáčky (ne z papíru), snímatelné límce, šerpy, podvazkové pásy, výbavička pro novorozeně, zástěry, závoje, zimníky, nadměrné velikosti uvedených výrobků této třídy, textilní výrobky spadající do této třídy; (26) galanterie textilní pro vyšívání, jehly šicí, krajky, lemování, spony na oděvy nebo šaty, stehované obruby, zipy, stuhy, cedulky a značky na prádlo, krabice pro šicí potřeby, ozdoby na oděvy, bambule, brože (oděvní doplňky), copy vlasové, čelenky, gummy do prádla, hříbky na látání, jehelníčky, jehlice, kalouny, kanýry, umělé kníry, korzetové kostice, knoflíky, kokardy, květiny umělé, nápletky, náprstky, natakety, obruby, lemovky, oděvní šňůrky, ozdobné odznaky, ovoce umělé, pajetky, paspulky, patentky, paruky, pštrosí pera, ptačí peří, pikoty (zoubky krajky), prýmky, porta, přezky, přičesky z vlasů, textilní rozety, sítky do

vlasů, sponky do vlasů, startovní čísla, stehované obruby, střípce, šněrovadlo do bot, špendlíky, trásně, tkaničky do bot, tupé, umělé věnce, spony na šle, vlásenky, volány, umělé vousy, vrkoče, vycpávky ramenní, výšivky, výztuže límců, lemovky na záclony, zdrhovadla, zipy, žinylka (prýmkařské zboží).

(511) 24, 25, 26

(540)

AstraBra

(111) **367376**

(220) 12.01.2018

(320) 12.01.2018

(442) 21.03.2018

(151) 27.06.2018

(730) **ASTRATEX s.r.o.**, Sokolovská 270/201, Praha 9, Vysočany, 19000, CZ

(740) DANĚK & PARTNERS Advokátní a patentová kancelář, Ing. Vilém Daněk Ph.D., LL.M., Vinohradská 403/17, Praha 2, Vinohrady, 12000

(210) O-545017

(510) (24) textilní ručníky, okenní záclony, lůžkoviny, ubrusy (s výjimkou papírových), látky, tkaniny, a textilní výrobky v rámci této třídy, závěsy, prostírání, bytový textil, pokrývky, přehozy, potahy, povlaky na pokrývky, povlaky na polštáře, prádlo ložní a stolní, příkrývky prošívané prachové a péřové, příkrývky z dutého vlákna, barchet, brokát, cestovní příkrývky, damašek, drožet, držáky na záclony a závěsy z textilních materiálů, esparto, etamin (záclonovina), frýz (látka), gáza jako tkanina, hedvábí, látkové kapesníky, jutové textilie, kanava na vyšívání a tapiserie, kartoun, látkové korouhve a praporce, koupelnové textilie (s výjimkou oblečení), krep, maňšestry, povlaky na matrace, matracovina, moleskin, moskytiéry, potahy na nábytek z textilních materiálů, textilie pro obuv, hrubé ztužené plátno, voskované ubrusy, plédy, plst, textilní podšívky, pogumované textilie, polštářové ozdobné pokrývky, portiéry (závěsy), potahy na nábytek ze syntetických materiálů, potahy na postele, povlaky na sklápěcí kryty toalet, ochranné povlaky na polštáře, povlečení z papíru (ložní prádlo), prádlo pro domácnost, stolní prádlo a vyšívání prádlo v rámci této třídy, látkové prapory, pytlovina, rajón, ramie, rubáše, mycí rukavice, spací pytle, sprchové závěsy z textilu nebo umělé hmoty, stolní ubrousky látkové, sypkovina, taft, frizé (textilní tapety), netkané textilie, textilie z juty, textilie žinylkové, textilní podšívky, tkaniny k textilnímu použití, konopné tkaniny, tkaniny napodobující kůži, tkaniny pro čalouníky, tkaniny přílnavé za tepla, tkaniny sisalové, tkaniny ze skleněných vláken pro textilní užití, úplet, utěrky, utěrky na sklo, závěsy textilní nebo plastové, zefír (textilie), textilní značky, žerzej, hygienické žínky; (25) dámské spodní prádlo, pánské spodní prádlo, plavky, župany, košílky, punčochy, punčocháče, bandeletky, trička, nátehlíky, ramínka u dámského prádla, textilní výrobky spadající do této třídy, oděvy včetně sportovních oděvů a oděvů pro volný čas, obuv včetně sportovní obuvi, pantofle, sandály, střevce, pokrývky hlavy, kloboučnické zboží, a to barety, cylindry, čapky, čepice, klobouky, klobouky textilní, punčochové zboží, rukavice včetně bez prstů, palcových a dámských dlouhých, rukávnický, konfekce, a to svrchní oblečení, například bundy, vesty, saka, trička a nátehlíky, fleecové (počesávané) oblečení, trepky, jamy, letní, podzimní a zimní oblečení dámské, pánské i dětské jako šaty krátké i dlouhé, košile, polokošile, bundokošile, obleky, halenky, kalhoty krátké i dlouhé, kabáty a pláště, šátky a šály, uniformy, kostýmy, jeansy, kombinézy, dětské oblečení, elastické pletené zboží, kožichy, kožešiny (oděvy), oděvní zboží, oblečení z kůže a z imitace kůže, oděvní doplňky spadající do této třídy, šponovky, plážové oblečení, oblečení do deště, oblečení na tenis, na golf a na další sporty, blejzry, pláštěnky, kabátky, živůtky, smokiny a večerní oblečení, svetry, pulovry, paleta a ponča včetně kožešinových, teplákové soupravy, oblečení na spaní a domácí oblečení, spodky, negligé včetně pletených a krajkových, kombiné, korsety, bokovky, podprsenky, cvičební, baletní a sportovní trikoty, ponožky, spodničky, kimona, kaftany, oblečení typu kabuki, harémové oblečení, kravaty, motýlky, přezůvky, obuv určená pro jízdu na snowboardech a ostatní obuv ve třídě 25, podkolenky, turistické oděvy, pracovní oděvy spadající do této třídy, oděvní zboží z elastických tkanin, cyklistické oděvy, náteplníčky, sportovní čelenky, džínové oblečení pro děti i dospělé, boa (kožešinové límce), body (spodní prádlo), bryndáčky (ne z papíru), kamaše, kapuce, kostýmy (maškarní), košilová sedla, koupací pláště, pracovní pláště spadající do této třídy, legíny, límečky, livrej, manžety, noční kabátky, opasky, pásky ke kalhotám, pletené zboží (stávkové zboží), podpatěnky, podpatky, podrážky k obuvi, podvazky, potítka, pytle na oděvy, ramínka u dámského prádla, slintáčky (ne z papíru), snímatelné límce, šerpy, podvazkové pásy, výbavička pro novorozeně, zástěry, závoje, zimníky, nadměrné velikosti uvedených výrobků této třídy, textilní výrobky spadající do této třídy; (26) galanterie textilní pro vyšívání, jehly šicí, krajky,

lemování, spony na oděvy nebo šaty, stehované obruby, zipy, stuhy, cedulky a značky na prádlo, krabice pro šicí potřeby, ozdoby na oděvy, bambule, brože (oděvní doplňky), copy vlasové, čelenky, gummy do prádla, hříbky na látání, jehelníčky, jehlice, kalouny, kanýry, umělé kníry, korzetové kostice, knoflíky, kokardy, květiny umělé, náplety, náprstky, natakáčky, obruby, lemovky, oděvní šňůrky, ozdobné odznaky, ovoce umělé, pajetky, paspuky, patentky, paruky, pštrosí pera, ptačí peří, pikoty (zoubky krajky), prýmky, porta, přezky, přičesky z vlasů, textilní rozety, sítky do vlasů, sponky do vlasů, startovní čísla, stehované obruby, střapce, šněrovadlo do bot, špendlíky, trásně, tkaničky do bot, tupé, umělé věnce, spony na šle, vlásenky, volány, umělé vousy, vrkoče, vycpávky ramenní, výšivky, výztuže límců, lemovky na záclony, zdrhovadla, zipy, žinylka (prýmkařské zboží).

(511) 24, 25, 26

(540)

Enigmatic

(111) **367377**

(220) 12.01.2018

(320) 12.01.2018

(442) 21.03.2018

(151) 27.06.2018

(730) **ASTRATEX s.r.o.**, Sokolovská 270/201, Praha 9, Vysočany, 19000, CZ(740) **DANĚK & PARTNERS** Advokátní a patentová kancelář, Ing. Vilém Daněk Ph.D., LL.M., Vinohradská 403/17, Praha 2, Vinohrady, 12000

(210) O-545018

(510) (24) textilní ručníky, okenní záclony, lůžkoviny, ubrusy (s výjimkou papírových), látky, tkaniny, a textilní výrobky v rámci této třídy, závěsy, prostírání, bytový textil, pokrývky, přehozy, potahy, povlaky na pokrývky, povlaky na polštáře, prádlo ložní a stolní, příkrývky prošívané prachové a péřové, příkrývky z dutého vlákna, barchet, brokát, cestovní příkrývky, damašek, drožet, držáky na záclony a závěsy z textilních materiálů, esparto, etamin (záclonovina), frýz (látka), gáza jako tkanina, hedvábí, látkové kapesníky, jutové textilie, kanava na vyšívání a tapiserie, kartoun, látkové korouhve a prapore, koupelnové textilie (s výjimkou oblečení), krep, manšestry, povlaky na matrace, matracovina, moleskin, moskytiéry, potahy na nábytek z textilních materiálů, textilie pro obuv, hrubé ztužené plátno, voskované ubrusy, plědy, plst, textilní podšívky, pogumované textilie, polštářové ozdobné pokrývky, portiéry (závěsy), potahy na nábytek ze syntetických materiálů, potahy na postele, povlaky na sklápěcí kryty toalet, ochranné povlaky na polštáře, povlečení z papíru (ložní prádlo), prádlo pro domácnost, stolní prádlo a vyšívání prádlo v rámci této třídy, látkové prapory, pytlovina, rajón, ramie, rubáše, mycí rukavice, spací pytle, sprchové závěsy z textilu nebo umělé hmoty, stolní ubrusy látkové, sypkovina, taft, frizé (textilní tapety), netkané textilie, textilie z juty, textilie žinylkové, textilní podšívky, tkaniny k textilnímu použití, konopné tkaniny, tkaniny napodobující kůži, tkaniny pro čalouníky, tkaniny přilnavé za tepla, tkaniny sisalové, tkaniny ze skleněných vláken pro textilní užití, úplet, utěrky, utěrky na sklo, závěsy textilní nebo plastové, zefir (textilie), textilní značky, žerzej, hygienické žinky; (25) dámské spodní prádlo, pánské spodní prádlo, plavky, župany, košilky, punčochy, punčocháče, bandeletky, trička, nátělníky, ramínka u dámského prádla, textilní výrobky spadající do této třídy, oděvy včetně sportovních oděvů a oděvů pro volný čas, obuv včetně sportovní obuvi, pantofle, sandály, střevíce, pokrývky hlavy, kloboučnické zboží, a to barety, cylindry, čapky, čepice, klobouky, klobouky textilní, punčochové zboží, rukavice včetně bez prstů, palcových a dámských dlouhých, rukávničky, konfekce, a to svrchní oblečení, například bundy, vesty, saka, trička a nátělníky, fleecové (počesávané) oblečení, trepky, jamí, letní, podzimní a zimní oblečení dámské, pánské i dětské jako šaty krátké i dlouhé, košile, polokošile, bundokošile, obleky, halenky, kalhoty krátké i dlouhé, kabáty a pláště, šátky a šály, uniformy, kostýmy, jeansy, kombinézy, dětské oblečení, elastické pletené zboží, kožichy, kožešiny (oděvy), oděvní zboží, oblečení z kůže a z imitace kůže, oděvní doplňky spadající do této třídy, šponovky, plážové oblečení, oblečení do deště, oblečení na tenis, na golf a na další sporty, blejzry, pláštěnky, kabátky, živůtky, smokingy a večerní oblečení, svetry, pulovry, paleta a ponča včetně kožešinových, teplákové soupravy, oblečení na spaní a domácí oblečení, spodky, negligé včetně pletených a krajkových, kombiné, korsety, bokovky, podprsenky, cvičební, baletní a sportovní trikoty, ponožky, spodničky, kimona, kaftany, oblečení typu kabuki, harémové oblečení, kravaty, motýlky, přezůvky, obuv určená pro jízdu na snowboardech a ostatní obuv ve třídě 25, podkolenky, turistické oděvy, pracovní oděvy spadající do této třídy, oděvníké zboží z elastických tkanin, cyklistické oděvy, nátepničky, sportovní čelenky, džínové oblečení pro děti i dospělé, boa (kožešinové límce), body (spodní prádlo), bryndáčky (ne z papíru), kamaše, kapuce,

kostýmy (maškarní), košilová sedla, koupací pláště, pracovní pláště spadající do této třídy, legíny, límečky, livrej, manžety, noční kabátky, opasky, pásky ke kalhotám, pletené zboží (stávkové zboží), podpatěnky, podpatky, podrážky k obuvi, podvazky, potítka, pytle na oděvy, ramínka u dámského prádla, slintáčky (ne z papíru), snímatelné límce, šerpy, podvazkové pásy, výbavička pro novorozence, zástěry, závoje, zimníky, nadměrné velikosti uvedených výrobků této třídy, textilní výrobky spadající do této třídy; (26) galanterie textilní pro vyšívání, jehly šicí, krajky, lemování, spony na oděvy nebo šaty, stehované obruby, zipy, stuhy, cedulky a značky na prádlo, krabice pro šicí potřeby, ozdoby na oděvy, bambule, brože (oděvní doplňky), copy vlasové, čelenky, gummy do prádla, hříbky na látání, jehelníčky, jehlice, kalouny, kanýry, umělé kníry, korzetové kostice, knoflíky, kokardy, květiny umělé, náplety, náprstky, natakáčky, obruby, lemovky, oděvní šňůrky, ozdobné odznaky, ovoce umělé, pajetky, paspuky, patentky, paruky, pštrosí pera, ptačí peří, pikoty (zoubky krajky), prýmky, porta, přezky, přičesky z vlasů, textilní rozety, sítky do vlasů, sponky do vlasů, startovní čísla, stehované obruby, střapce, šněrovadlo do bot, špendlíky, trásně, tkaničky do bot, tupé, umělé věnce, spony na šle, vlásenky, volány, umělé vousy, vrkoče, vycpávky ramenní, výšivky, výztuže límců, lemovky na záclony, zdrhovadla, zipy, žinylka (prýmkařské zboží).

(511) 24, 25, 26

(540)

SensBra

(111) **367378**

(220) 12.01.2018

(320) 12.01.2018

(442) 21.03.2018

(151) 27.06.2018

(730) **ASTRATEX s.r.o.**, Sokolovská 270/201, Praha 9, Vysočany, 19000, CZ(740) **DANĚK & PARTNERS** Advokátní a patentová kancelář, Ing. Vilém Daněk Ph.D., LL.M., Vinohradská 403/17, Praha 2, Vinohrady, 12000

(210) O-545019

(510) (24) textilní ručníky, okenní záclony, lůžkoviny, ubrusy (s výjimkou papírových), látky, tkaniny, a textilní výrobky v rámci této třídy, závěsy, prostírání, bytový textil, pokrývky, přehozy, potahy, povlaky na pokrývky, povlaky na polštáře, prádlo ložní a stolní, příkrývky prošívané prachové a péřové, příkrývky z dutého vlákna, barchet, brokát, cestovní příkrývky, damašek, drožet, držáky na záclony a závěsy z textilních materiálů, esparto, etamin (záclonovina), frýz (látka), gáza jako tkanina, hedvábí, látkové kapesníky, jutové textilie, kanava na vyšívání a tapiserie, kartoun, látkové korouhve a prapore, koupelnové textilie (s výjimkou oblečení), krep, manšestry, povlaky na matrace, matracovina, moleskin, moskytiéry, potahy na nábytek z textilních materiálů, textilie pro obuv, hrubé ztužené plátno, voskované ubrusy, plědy, plst, textilní podšívky, pogumované textilie, polštářové ozdobné pokrývky, portiéry (závěsy), potahy na nábytek ze syntetických materiálů, potahy na postele, povlaky na sklápěcí kryty toalet, ochranné povlaky na polštáře, povlečení z papíru (ložní prádlo), prádlo pro domácnost, stolní prádlo a vyšívání prádlo v rámci této třídy, látkové prapory, pytlovina, rajón, ramie, rubáše, mycí rukavice, spací pytle, sprchové závěsy z textilu nebo umělé hmoty, stolní ubrusy látkové, sypkovina, taft, frizé (textilní tapety), netkané textilie, textilie z juty, textilie žinylkové, textilní podšívky, tkaniny k textilnímu použití, konopné tkaniny, tkaniny napodobující kůži, tkaniny pro čalouníky, tkaniny přilnavé za tepla, tkaniny sisalové, tkaniny ze skleněných vláken pro textilní užití, úplet, utěrky, utěrky na sklo, závěsy textilní nebo plastové, zefir (textilie), textilní značky, žerzej, hygienické žinky; (25) dámské spodní prádlo, pánské spodní prádlo, plavky, župany, košilky, punčochy, punčocháče, bandeletky, trička, nátělníky, ramínka u dámského prádla, textilní výrobky spadající do této třídy, oděvy včetně sportovních oděvů a oděvů pro volný čas, obuv včetně sportovní obuvi, pantofle, sandály, střevíce, pokrývky hlavy, kloboučnické zboží, a to barety, cylindry, čapky, čepice, klobouky, klobouky textilní, punčochové zboží, rukavice včetně bez prstů, palcových a dámských dlouhých, rukávničky, konfekce, a to svrchní oblečení, například bundy, vesty, saka, trička a nátělníky, fleecové (počesávané) oblečení, trepky, jamí, letní, podzimní a zimní oblečení dámské, pánské i dětské jako šaty krátké i dlouhé, košile, polokošile, bundokošile, obleky, halenky, kalhoty krátké i dlouhé, kabáty a pláště, šátky a šály, uniformy, kostýmy, jeansy, kombinézy, dětské oblečení, elastické pletené zboží, kožichy, kožešiny (oděvy), oděvní zboží, oblečení z kůže a z imitace kůže, oděvní doplňky spadající do této třídy, šponovky, plážové oblečení, oblečení do deště, oblečení na tenis, na golf a na další sporty, blejzry, pláštěnky, kabátky, živůtky, smokingy a večerní oblečení, svetry, pulovry, paleta a ponča včetně kožešinových, teplákové soupravy, oblečení na spaní a domácí oblečení,

spodky, negligé včetně pletených a krajkových, kombiné, korsety, bokovky, podprsanky, cvičební, baletní a sportovní trikoty, ponožky, spodničky, kimona, kaftany, oblečení typu kabuki, harémové oblečení, kravaty, motýlky, přezůvky, obuv určená pro jízdu na snowboardech a ostatní obuv ve třídě 25, podkolenky, turistické oděvy, pracovní oděvy spadající do této třídy, oděvnícké zboží z elastických tkanin, cyklistické oděvy, nátepníčky, sportovní čelenky, džínové oblečení pro děti i dospělé, boa (kožešinové límce), body (spodní prádlo), bryndáčky (ne z papíru), kamaše, kapuce, kostýmy (maškarní), košilová sedla, koupací pláště, pracovní pláště spadající do této třídy, legíny, límečky, livrej, manžety, noční kabátky, opasky, pásky ke kalhotám, pletené zboží (stávkové zboží), podpatěnky, podpatky, podrážky k obuvi, podvazky, potítka, pytle na oděvy, ramínka u dámského prádla, slintáčky (ne z papíru), snímatelné límce, šerpy, podvazkové pásy, výbavička pro novorozence, zástěry, závoje, zimmiky, nadměrné velikosti uvedených výrobků této třídy, textilní výrobky spadající do této třídy; (26) galanterie textilní pro vyšívání, jehly šicí, krajky, lemování, spony na oděvy nebo šaty, stehované obruby, zipy, stuhý, cedulky a značky na prádlo, krabice pro šicí potřeby, ozdoby na oděvy, bambule, brože (oděvní doplňky), copy vlasové, čelenky, gummy do prádla, hřebky na látání, jehelníčky, jehlice, kalouny, kanýry, umělé kníry, korzetové kostice, knoflíky, kokardy, květiny umělé, náplet, náprstky, natáčky, obruby, lemovky, oděvní šňůrky, ozdobné odznaky, ovoce umělé, pajetky, paspulký, patentky, paruky, pštrosí pera, ptačí peří, pikoty (zoubky krajky), prýmky, porta, přezky, příčesky z vlasů, textilní rozety, síťky do vlasů, sponky do vlasů, startovní čísla, stehované obruby, střípce, šněrovač do bot, špendlíky, třásně, tkaničky do bot, tupé, umělé věnce, spony na šle, vlásenky, volány, umělé vousy, vrkoče, vycpávky ramenní, výšivky, výztuže límců, lemovky na záclony, zdrhovadla, zipy, žinylka (prýmkařské zboží).

(511) 24, 25, 26

(540)

Braia

(111) **367379**

(220) 12.01.2018

(320) 12.01.2018

(442) 21.03.2018

(151) 27.06.2018

(730) **Adéla Humlová**, Revoluční 1095, Řevnice, 25230, CZ

Hana Humlová, Vostrovská 322/38, Praha 6, Dejvice, 16000, CZ

(740) JUDr. Ondřej Preuss Ph.D., Kubelíkova 1189/29, Praha 3, Žižkov, 13000

(210) O-545036

(510) (9) elektronické diáře, elektronické osobní diáře, elektronické plánovací diáře, pouzdra na elektronické diáře; (16) diáře, plánovací diář, stolní diáře, diáře (tiskoviny), kapesní diáře, obaly na diáře, zápisníky, kapesní zápisníky, zápisníky (notesy), denní zápisníky, zápisníky (papírenské výrobky), zápisníky (kancelářské potřeby), bloky, obaly na zápisníky, pouzdra na zápisníky, stojany (desky) na zápisníky, prázdné deníky, deníky s koženou vazbou, kalendáře, tištěné kalendáře, trhací kalendáře, kapesní kalendáře, roční plánovací kalendáře; (35) maloobchodní služby zaměřené na papírenské zboží; (41) koučink (školení), vydávání dokumentů v oboru školení, vědy, veřejného práva a sociálních věcí, výroba videopásek pro firemní použití při firemních vzdělávacích školeních, výroba videopásek pro firemní použití při vzdělávacích školeních v oblasti managementu, školení, organizování školení, vedení workshopů (školení).

(511) 9, 16, 35, 41

(540)

Life designer

(111) **367380**

(220) 17.01.2018

(320) 17.01.2018

(442) 21.03.2018

(151) 27.06.2018

(730) **SAZKA a.s.**, K Žižkovu 851/4, Praha 9, Vysočany, 19000, CZ

(740) Halaxová & Halaxová TETRAPAT, RNDr. Zdeňka Halaxová, Jinonická 804/80, Praha 5, Košíře, 15800

(210) O-545129

(510) (9) hardware a software pro informační technologie a audiovizuální zařízení, zařízení a příslušenství na zpracování dat, platební terminály pro zprostředkování on-line plateb, software, elektronické terminály pro generování loteriích lístků, počítačové terminály a hardware používané při provozu loteriích a herních systémů, software pro počítačové hry, elektronické hrací karty (elektronické stírací losy); (16) papír, lepenka, reklamní, propagační a užitkové výrobky z papíru určené pro propagaci, periodické i neperiodické publikace, tištěné informační, reklamní a propagační materiály v rámci této třídy určené pro propagaci, tiskárenské výrobky a kartonážní výrobky, a to krabice, data a databáze na papírových nosičích, psací potřeby, kalendáře, diáře, školní potřeby, losy, sázenky, sázkové tikety, vstupenky; (28) herní terminály, loterní videoterminály, elektronická zařízení pro hraní loterií a her, videoherní terminály; (35) reklamní, inzertní a propagační činnost směřující k propagaci vlastní společnosti nebo kulturních a sportovních akcí, vyhledávání sponzorů, prodej reklamních a upomínkových předmětů, obchodní činnost v oblasti sázkových her, kurzových a jiných sázek a loterií; (38) telekomunikační služby, mobilní telekomunikační služby, provozování mobilní telekomunikační sítě pro bezdrátový přenos hlasu a dat, služby mobilního připojení k síti Internet včetně vysokorychlostního připojení a přenosu hlasové služby přes internetový protokol, peer-to-peer komunikace, služby instant messaging, osobní komunikační služby, pager služby, služby elektronické pošty, sledování mobilních telefonů pomocí satelitních signálů a zjišťování polohy mobilních telefonů pomocí satelitních signálů, radiopaging, poskytování bezdrátového aplikačního protokolu (WAP), včetně služeb využívajících zabezpečeného komunikačního kanálu, hlasová pošta, provádění videokonferencí, video-telefonní služby, služby zprostředkování přístupu ke všem druhům datových a informačních sítí a Internetu, služby textových a multimediálních zpráv, vytváření a poskytování telekomunikačních a komunikačních databází, služby umožňující spotřebitelům stahovat digitální obsah prostřednictvím sítí a serveru do osobní databáze, provozování on-line komunikačních fór, přenos sportovních utkání; (41) organizování a pořádání loterií, provozování loterií, heren, rulet a kasin, organizování provozu a organizování pořádání sázkových her, výherních loterií, tombol, soutěží, vlastní provozování sázkových her a loterií o peníze prostřednictvím internetu, včetně stíracích losů s možností výhry, provozování výherních i nevýherních hracích zařízení, služby vztahující se k hrám, sázení, hazardním hrám včetně hazardních her na dálku, loteriím, kasinům a ruletám v rámci této třídy, organizování sportovních sázek a číselných loterií, prodej losů a příjem sázek, pořádání a organizování kulturních, sportovních a společenských událostí, předprodej a prodej vstupenek, organizování a pořádání vzdělávacích akcí, provozování sportovních zařízení, provozování her on-line, zprostředkování loterií prostřednictvím e-losů.

(511) 9, 16, 28, 35, 38, 41

(540)

Zlatá šupina

(111) **367381**

(220) 17.01.2018

(320) 17.01.2018

(442) 21.03.2018

(151) 27.06.2018

(730) **SAZKA a.s.**, K Žižkovu 851/4, Praha 9, Vysočany, 19000, CZ

(740) Halaxová & Halaxová TETRAPAT, RNDr. Zdeňka Halaxová, Jinonická 804/80, Praha 5, Košíře, 15800

(210) O-545130

(510) (9) hardware a software pro informační technologie a audiovizuální zařízení, zařízení a příslušenství na zpracování dat, platební terminály pro zprostředkování on-line plateb, software, elektronické terminály pro generování loteriích lístků, počítačové terminály a hardware používané při provozu loteriích a herních systémů, software pro počítačové hry, elektronické hrací karty (elektronické stírací losy); (16) papír, lepenka, reklamní, propagační a užitkové výrobky z papíru určené pro propagaci, periodické i neperiodické publikace, tištěné informační, reklamní a propagační materiály v rámci této třídy určené pro propagaci, tiskárenské výrobky a kartonážní výrobky, a to krabice, data a databáze na papírových nosičích, psací potřeby, kalendáře, diáře, školní potřeby, losy, sázenky, sázkové tikety, vstupenky; (28) herní terminály, loterní videoterminály, elektronická zařízení pro hraní loterií a her, videoherní terminály; (35)

reklamní, inzertní a propagační činnost směřující k propagaci vlastní společnosti nebo kulturních a sportovních akcí, vyhledávání sponzorů, prodej reklamních a upomínkových předmětů, obchodní činnost v oblasti sázkových her, kurzových a jiných sázek a loterií; (38) telekomunikační služby, mobilní telekomunikační služby, provozování mobilní telekomunikační sítě pro bezdrátový přenos hlasu a dat, služby mobilního připojení k síti Internet včetně vysokorychlostního připojení a přenosu hlasové služby přes internetový protokol, peer-to-peer komunikace, služby instant messaging, osobní komunikační služby, pager služby, služby elektronické pošty, sledování mobilních telefonů pomocí satelitních signálů a zjišťování polohy mobilních telefonů pomocí satelitních signálů, radiopaging, poskytování bezdrátového aplikačního protokolu (WAP), včetně služeb využívajících zabezpečeného komunikačního kanálu, hlasová pošta, provádění videokonferencí, video-telefonní služby, služby zprostředkování přístupu ke všem druhům datových a informačních sítí a Internetu, služby textových a multimediálních zpráv, vytváření a poskytování telekomunikačních a komunikačních databází, služby umožňující spotřebitelům stahovat digitální obsah prostřednictvím sítě a serveru do osobní databáze, provozování on-line komunikačních fór, přenos sportovních utkání; (41) organizování a pořádání loterií, provozování loterií, heren, rulet a kasin, organizování provozu a organizování pořádání sázkových her, výherních loterií, tombol, soutěží, vlastní provozování sázkových her a loterií o peníze prostřednictvím internetu, včetně stíracích losů s možností výhry, provozování výherních i nevýherních hracích zařízení, služby vztahující se k hrám, sázení, hazardním hrám včetně hazardních her na dálku, loteriím, kasinům a ruletám v rámci této třídy, organizování sportovních sázek a číselných loterií, prodej losů a příjem sázek, pořádání a organizování kulturních, sportovních a společenských událostí, předprodej a prodej vstupenek, organizování a pořádání vzdělávacích akcí, provozování sportovních zařízení, provozování her on-line, zprostředkování loterií prostřednictvím e-losů.

(511) 9, 16, 28, 35, 38, 41

(540)

Milionový týden

(111) **367382**

(220) 18.01.2018

(320) 18.01.2018

(442) 21.03.2018

(151) 27.06.2018

(730) **Hlavní město Praha**, Mariánské náměstí 2/2, Praha 1, Staré Město, 11000, CZ

(210) O-545168

(510) (35) reklamní, marketingové a propagační služby; (43) poskytování jídla a nápojů.

(511) 35, 43

(540)

Bistro Na Nové radnici

(111) **367383**

(220) 22.01.2018

(320) 22.01.2018

(442) 21.03.2018

(151) 27.06.2018

(730) **Bednářová Častvajová Ivana, BA**, Jana Beneše 402, Jaroměř, 55102, CZ

(210) O-545217

(591) Barevná

(510) (5) potravní doplňky a dietetické přípravky; (30) káva, čaj, kakao a jejich náhražky.

(511) 5, 30

(540)



(111) **367384**

(220) 22.01.2018

(320) 22.01.2018

(442) 21.03.2018

(151) 27.06.2018

(730) **Schützová Petra JUDr.**, Lublaňská 673/24, Praha, 12000, CZ
Šafránková Jaroslava JUDr., advokát, Lublaňská 673/24, Praha 2, 12000, CZ

(740) JUDr. Petra Schützová, advokátka, Lublaňská 24, Praha 2, 12000

(210) O-545225

(510) (45) advokátní a právní služby.

(511) 45

(540)



(111) **367385**

(220) 23.01.2018

(320) 23.01.2018

(442) 21.03.2018

(151) 27.06.2018

(730) **UNISTAV CONSTRUCTION a.s.**, Příkop 838/6, Brno, Zábřovice, 60200, CZ

(740) Kania, Sedlák, Smola, Ing. Jiří Malůšek, Mendlovo náměstí 157/1, Brno, Staré Brno, 60300

(210) O-545269

(591) Barevná

(510) (36) realitní kanceláře, nemovitosti (zprostředkování), nemovitosti (obchodování); (37) pozemní stavitelství, stavební dozor, stavební informace, izolování staveb, štukování, utěšňování budov, zateplování budov, rekonstrukce balkónů a lodžii, stavební činnost související s humanizací bytového fondu, jako jsou přístavby balkónů a lodžii, zejména k panelovým domům, a provádění stavebních úprav s tím souvisejících, montáže a opravy výtahů, zednické služby, čištění fasád, pronájem stavebních strojů, lešení, mobilních plotů, stavebních buněk, kontejnerů, bednění; (39) nákladní doprava, pronájem skladišť, pronájem skladovacích kontejnerů.

(511) 36, 37, 39

(540)



- (111) **367386**
(220) 24.01.2018
(320) 24.01.2018
(442) 21.03.2018
(151) 27.06.2018
(730) **YOURDESIGN s.r.o.**, J. z Poděbrad 664/18, Děčín, Děčín VI-Letná, 40502, CZ
(210) O-545289
(591) Barevná
(510) (11) dekorativní světla; (42) design nábytku, design obchodních interiérů, poradenství v oblasti interiérového designu, grafický design, konzultace vztahující se k výběru volných potahů na nábytek (design interiérů), vizuální návrhy, návrhy interiérů, návrhy interiérů prodejen, plánování (návrhy) klubů, projektování kancelářských prostor, projektování budov (design), projektování obchodů (design), projektování restaurací (design), projektování hostinců (design), projektování nástaveb (design), projektování průmyslových budov; (44) plánování (návrhy) zahrad.
- (511) 11, 42, 44
(540)

YOUR|DESIGN

- (111) **367387**
(220) 26.01.2018
(320) 26.01.2018
(442) 21.03.2018
(151) 27.06.2018
(730) **Starčevič Jan Bc.**, Volutová 2521/18, Praha 5, Stodůlky, 15800, CZ
(740) JUDr. Ivan Krutský CSc., advokát, Rohanské nábřeží 7/657, Praha 8, Karlín, 18600
(210) O-545364
(591) Barevná
(510) (11) přístroje na filtraci vody, filtry na přípravu upravené pitné vody, filtry na úpravu vody (včetně nanofiltrů), ionizační přístroje na úpravu vody.
- (511) 11
(540)

ŽiváVoda.cz

- (111) **367388**
(220) 26.01.2018
(320) 26.01.2018
(442) 21.03.2018
(151) 27.06.2018
(730) **Starčevič Jan Bc.**, Volutová 2521/18, Praha 5, Stodůlky, 15800, CZ
(740) JUDr. Ivan Krutský, CSc., advokát, JUDr. Ivan Krutský CSc., Rohanské nábřeží 7/657, Praha 8, Karlín, 18600
(210) O-545365
(591) Barevná
(510) (9) elektronická data a databáze; (35) prezentace obchodních služeb poskytovaných v oboru zdravotnictví na Internetu, poskytování informací o kontaktech a dostupnosti léčebné, farmaceutické a obdobné péče pro pacienty, průzkum veřejného mínění v resortu zdravotnictví, služby spojené s vyhledáváním a optimalizací léčebné péče o pacienty, služby spojené s optimalizací návštěv a jejich objednávání u praktických lékařů a lékařů-specialistů, vyhledávání údajů v počítačových souborech pro osoby požadující léčebnou péči, vyhledávání dat v počítačových souborech, systematizace informací do počítačové databáze; (42) provádění průzkumů, vytváření a navrhování webových katalogů informací pro jiné osoby v oboru zdravotnictví; (44) poradenství při výběru lékařských a farmaceutických služeb, pomoc při objednávání lékařských a farmaceutických služeb pacienty.
- (511) 9, 35, 42, 44
(540)

Doktor.cz

- (111) **367389**
(220) 26.01.2018
(320) 26.01.2018
(442) 21.03.2018
(151) 27.06.2018
(730) **Karel Válek**, Bezručova 641/8, Letovice, 67961, CZ
(740) PatentCentrum Sedlák & Partners s.r.o., Husova tř. 1847/5, České Budějovice, České Budějovice 3, 37001
(210) O-545367
(510) (9) sluneční brýle; (25) oděvy, obuv, pokrývky hlavy; (30) káva, čaj, kakao a jejich náhražky, zmrzlina, cukr, přírodní sladidla, sladké polevy a náplně, pekárenské výrobky, cukrovinky, čokoláda a zákusky, chuťové přísady, ochucovadla a koření, jídla rychlého občerstvení, palačinky, sendviče a pizzy, tortilly, koláče s náplní, pečivo, sušenky, sladké a slané pečivo, koblihy, bagel (chlebové pečivo); (32) nealkoholické nápoje, vody minerální a šumivé, sirupy a jiné přípravky k přípravě nápojů, ovocné šťávy, ochucené sycené nápoje, nealkoholické koktejly, smoothies; (33) alkoholické nápoje (s výjimkou piva); (35) maloobchodní, velkoobchodní a internetový (e-shop) prodej s výše uvedenými výrobky ve třídě 9, 25, 30, 32, 33, reklamní, marketingová a propagační činnost; (43) služby spojené s provozováním pohostinství, restaurací a podniků rychlého občerstvení, restaurační služby, samoobslužné jídelny, bistra.
- (511) 9, 25, 30, 32, 33, 35, 43

(540)



(111) **367390**

(220) 26.01.2018

(320) 26.01.2018

(442) 21.03.2018

(151) 27.06.2018

(730) **KEB Hana Bank**, Eulji-ro 35, Jung-gu, Seoul, KR

(740) Kania, Sedlák, Smola, Ing. Lucie Lunzarová, Mendlovo náměstí 907/1a, Brno, Staré Brno, 60300

(210) O-545389

(591) Barevná

(510) (36) pojišťovnictví, finanční služby, peněžní služby, nemovitostní služby, bankovnictví.

(511) 36

(540)



(111) **367391**

(220) 26.01.2018

(320) 26.01.2018

(442) 21.03.2018

(151) 27.06.2018

(730) **KEB Hana Bank**, Eulji-ro 35, Jung-gu, Seoul, KR

(740) Kania, Sedlák, Smola, Ing. Lucie Lunzarová, Mendlovo náměstí 907/1a, Brno, Staré Brno, 60300

(210) O-545390

(591) Barevná

(510) (36) pojišťovnictví, finanční služby, peněžní služby, nemovitostní služby, bankovnictví.

(511) 36

(540)



(111) **367392**

(220) 29.01.2018

(320) 29.01.2018

(442) 21.03.2018

(151) 27.06.2018

(730) **Hora Jan**, Přístavní 1423/31, Praha 7, Holešovice, 17000, CZ

(740) Advokátní kancelář AVKP, Mgr. Ing. Václav Král, Mánesova 808/22, Hradec Králové, 50002

(210) O-545419

(510) (29) ryby, ryby, ne živé, zpracované ryby, potravinářské výrobky a potraviny na bázi ryb, zpracované rybí výrobky pro lidskou spotřebu, rybí pokrmy pro lidskou spotřebu, rybí burgery, rybí kebab, párky v rohlíku, rybí filé, rybí konzervy, rybí pěny, rybí prsty, rybí řízky, upravené rybí jikry, kaviár, rybí výtažky; (30) aromatické přípravky pro potravinářské účely, ochucené polevy na ryby, rybí omáčky, ochucovačla a dochucovačla vyrobená z ryb, dresinky, lahůdkové pomazánky s majonézovým základem, obědy v krabičkách obsahující rýži s masem, rybami nebo zeleninou, obložené chlebové bulky, obložené housky, pojivka do uzenin, potravinářské esence, s výjimkou éterických esencí a esenciálních olejů, rybí knedlíky, rybí sendviče, sendviče s rybím filé, rybí koláče, burritos, párky v rohlíku, suši, toasty; (40) zpracování ryb, zpracování potravin, služby v oblasti konzervace potravin; (43) příprava jídel a pokrmů, bufety, jídelny, kavárny, restaurace, restaurační služby, zajištění stravování, služby v oblasti pohostinství, hotelové služby (hotely, penziony).

(511) 29, 30, 40, 43

(540)

Horův jihočeský rybí kebab

(111) **367393**

(220) 29.01.2018

(320) 29.01.2018

(442) 21.03.2018

(151) 27.06.2018

(730) **CJ CHEILJEDANG CORPORATION**, CJ Cheiljedang Center, 330 Dongho-ro, Jung-gu, Seoul, KR

(740) PATENTSERVIS Praha a.s., Na Podkovce 281/10, Praha 4, Podolí, 14700

(210) O-545424

(510) (31) potrava pro zvířata, zrniny (obiloviny), čerstvá zelenina, čerstvé ovoce, posilující přípravky pro zvířata, výživové přísady do krmiv pro zvířata (ne pro léčebné účely), příchutě do zvířecích krmiv, hospodářská zvířata, žvýkačky pro domácí zvířata, podestýlka pro zvířata, cukrová třítina.

(511) 31

(540)

CHEILJEDANG

(111) **367394**

(220) 30.01.2018

(320) 30.01.2018

(442) 21.03.2018

(151) 27.06.2018

(730) **REWE-Beteiligungs-Holding- International GmbH**, Domstr. 20, 50668 Köln, DE

(740) Traplová Hakr Kubát, advokátní a patentová kancelář, Mgr. Jana Šuranová Traplová, advokátka, Přístavní 531/24, Praha 7, Holešovice, 17000

(210) O-545444

(510) (28) hračky, věci na hraní, panenky, plyšové hračky, vycpané plyšové postavičky a figurky, hry a hrací předměty a herní plány.

(511) 28

(540)

MONSTRAJČE

(111) **367395**

(220) 30.01.2018

(320) 30.01.2018

(442) 21.03.2018

(151) 27.06.2018

(730) **REWE-Beteiligungs-Holding- International GmbH**, Domstr. 20, 50668 Köln, DE

(740) Traplová Hakr Kubát, advokátní a patentová kancelář, Mgr. Jana Šuranová Traplová, advokátka, Přístavní 531/24, Praha 7, Holešovice, 17000

(210) O-545446

(510) (28) hračky, věci na hraní, panenky, plyšové hračky, vycpané plyšové postavičky a figurky, hry a hrací předměty a herní plány.

(511) 28

(540)

KŘIVOMRKEV

(111) **367396**

(220) 30.01.2018

(320) 30.01.2018

(442) 21.03.2018

(151) 27.06.2018

(730) **REWE-Beteiligungs-Holding- International GmbH**, Domstr. 20, 50668 Köln, DE

(740) Traplová Hakr Kubát, advokátní a patentová kancelář, Mgr. Jana Šuranová Traplová, advokátka, Přístavní 531/24, Praha 7, Holešovice, 17000

(210) O-545447

(510) (28) hračky, věci na hraní, panenky, plyšové hračky, vycpané plyšové postavičky a figurky, hry a hrací předměty a herní plány.

(511) 28

(540)

JABLUDA

(111) **367397**

(220) 30.01.2018

(320) 30.01.2018

(442) 21.03.2018

(151) 27.06.2018

(730) **REWE-Beteiligungs-Holding- International GmbH**, Domstr. 20, 50668 Köln, DE

(740) Traplová Hakr Kubát, advokátní a patentová kancelář, Mgr. Jana Šuranová Traplová, advokátka, Přístavní 531/24, Praha 7, Holešovice, 17000

(210) O-545448

(510) (28) hračky, věci na hraní, panenky, plyšové hračky, vycpané plyšové postavičky a figurky, hry a hrací předměty a herní plány.

(511) 28

(540)

ČESNEKULA

(111) **367398**

(220) 30.01.2018

(320) 30.01.2018

(442) 21.03.2018

(151) 27.06.2018

(730) **REWE-Beteiligungs-Holding- International GmbH**, Domstr. 20, 50668 Köln, DE

(740) Traplová Hakr Kubát, advokátní a patentová kancelář, Mgr. Jana Šuranová Traplová, advokátka, Přístavní 531/24, Praha 7, Holešovice, 17000

(210) O-545450

(510) (28) hračky, věci na hraní, panenky, plyšové hračky, vycpané plyšové postavičky a figurky, hry a hrací předměty a herní plány.

(511) 28

(540)

HRUŠÁK

(111) **367399**

(220) 30.01.2018

(320) 30.01.2018

(442) 21.03.2018

(151) 27.06.2018

(730) **REWE-Beteiligungs-Holding- International GmbH**, Domstr. 20, 50668 Köln, DE

(740) Traplová Hakr Kubát, advokátní a patentová kancelář, Mgr. Jana Šuranová Traplová, advokátka, Přístavní 531/24, Praha 7, Holešovice, 17000

(210) O-545451

(510) (28) hračky, věci na hraní, panenky, plyšové hračky, vycpané plyšové postavičky a figurky, hry a hrací předměty a herní plány.

(511) 28

(540)

PAPRIKŠTAJN

(111) **367400**

(220) 31.01.2018

(320) 31.01.2018

(442) 21.03.2018

(151) 27.06.2018

(730) **OLD BARBER SHOP s.r.o.**, Moravní nábřeží 2, Uherské Hradiště, Rybárny, 68601, CZ

(740) Navrat & Partners, s.r.o., Nademlejská 600/1, Praha 9, Hloubětín, 19800

(210) O-545503

(510) (3) kosmetické krémy, kosmetické masky, kosmetické přípravky, krémy na kůži, laky na nehty, laky na vlasy, lepidla pro kosmetické účely, líčidla, mandlové mléko pro kosmetické účely, mandlové mýdlo, mandlový olej, masážní gely, jiné než pro léčebné účely, mýdla, parfémy, pleťové vody po holení, pomády pro kosmetické účely, přípravky na ondulaci vlasů, přípravky na ošetření kůže, suché šampony, šampony, toaletní přípravky, vlasové vody, vosk na kniry, vosk na kůži; (44) kadeřnictví, salony krásy, služby vizážistů.

(511) 3, 44

(540)



(111) **367401**

(220) 31.01.2018

(320) 31.01.2018

(442) 21.03.2018

(151) 27.06.2018

(730) **EcoTopp s.r.o.**, Libušská 395/229, Praha 4, 14200, CZ

(740) Mgr. Petr Hanyk, Zborovská 619/49, Praha 5, Malá Strana, 15000

(210) O-545504

(510) (4) dřevěné brikety, dřevěné uhlí (palivo), palivové dříví, třísky (dřevěné) na podpal, dřevěné pelety; (19) dřevěná prkna pro stavebnictví, dřevo jako polotovar, latě, ne kovové, opracované stavební dřevo, řezivo, stavební dřevo, trámy, ne kovové, tvarovatelné dřevo, úvazné kůly, ne kovové, dřevěná obložení, dřevěné palubky, dřevo na výrobu domácího náčiní, kurníky, ne kovové, lišty pro římsy, ne kovové, lišty pro stavebnictví, ne kovové, nárožní krokve pro střechy, obložení stěn pro stavebnictví, ne kovové, přístřešky nad vchod, ne kovové, stáje, ne kovové, trámky (tesařství), přenosné stavby, ne kovové, stavby (ne kovové), montované domy (soupravy), ne kovové, stánky, tržové stánky; (31) nehoblované řezivo, surové dřevo-kmeny, surové kůry, štěpky na výrobu celulózy; (37) stavění obchodních stánků a obchodů, výstavba; (40) zpracování dřeva, zakázková montáž materiálů pro jiné osoby.

(511) 4, 19, 31, 37, 40

(540)

EcoTopp

- (111) **367402**
(220) 31.01.2018
(320) 31.01.2018
(442) 21.03.2018
(151) 27.06.2018
(730) **HABANOS S.A.**, Carretera Vieja de Guanabacoa y Línea del Ferrocarril Final, Guanabacoa, Havana, CU
(740) Šafář & Partners, s.r.o., advokátní kancelář, JUDr. Pavel Šafář, Lazarská 1718/3, Praha 1, Nové Město, 11000
(210) O-545508
(591) Barevná
(510) (34) tabák, včetně doutníků, cigaret, cigarrillos, řezaného tabáku do dýmek, kuřácké potřeby, včetně popelníků, odřezávačů doutníků, krabiček na zápalky, pouzder na doutníky, zápalky.
(511) 34
(540)



- (111) **367403**
(220) 31.01.2018
(320) 31.01.2018
(442) 21.03.2018
(151) 27.06.2018
(730) **HABANOS S.A.**, Carretera Vieja de Guanabacoa y Línea del Ferrocarril Final, Guanabacoa, Havana, CU
(740) Šafář & Partners, s.r.o., advokátní kancelář, JUDr. Pavel Šafář, Lazarská 1718/3, Praha 1, Nové Město, 11000
(210) O-545509
(510) (34) tabák, doutníky, cigarety, kuřácké potřeby, zápalky, popelníky.
(511) 34
(540)

LA VIGIA

- (111) **367404**
(220) 01.02.2018
(320) 01.02.2018
(442) 21.03.2018
(151) 27.06.2018
(730) **Medical admin s.r.o.**, Na Harčě 935/5c, Praha 9, Vysočany, 19000, CZ
(210) O-545518
(591) Barevná
(510) (9) počítačové programy (software); (42) navrhování a vývoj počítačového hardwaru a softwaru.
(511) 9, 42
(540)



- (111) **367405**
(220) 01.02.2018
(320) 01.02.2018

- (442) 21.03.2018
(151) 27.06.2018
(730) **BUENOS VINOS s.r.o.**, Boženy Němcové 1021/29, Velké Pavlovice, 69106, CZ
(210) O-545521
(510) (29) jedlé oleje a tuky; (33) víno.
(511) 29, 33
(540)

LUKIN

- (111) **367406**
(220) 01.02.2018
(320) 01.02.2018
(442) 21.03.2018
(151) 27.06.2018
(730) **Menzel Ondřej**, Slapy 162, Slapy, 39176, CZ
(740) Advokátní kancelář CINK a partneři, s.r.o., Mgr. Ing. Pavel Cink, Veleslavínova 363/33, Plzeň, Vnitřní Město, 30100
(210) O-545524
(591) Barevná
(510) (37) stavebnictví, zateplování budov, výstavba domů, instalace sádkartonových desek, výměna, instalace a montáž oken, poskytování informací vztahujících se k rekonstrukci budov, rekonstrukce interiérů budov; (42) stavební projektování, příprava zpráv z oblasti projektování nemovitostí.
(511) 37, 42
(540)



- (111) **367407**
(220) 01.02.2018
(320) 01.02.2018
(442) 21.03.2018
(151) 27.06.2018
(730) **IQI - Individual Quality Increase s.r.o.**, Oldřichova 106/49, Praha 2, Nusle, 12800, CZ
(210) O-545525
(591) Barevná
(510) (35) poradenství pro rozvoj managementu; (41) vzdělávání se zaměřením na rozvoj osobnosti; (44) psychologické poradenství - duševní zdraví; (45) mediace - smírné řešení sporů, služby soudních znalců.
(511) 35, 41, 44, 45
(540)



- (111) **367408**
(220) 06.02.2018
(320) 06.02.2018
(442) 21.03.2018
(151) 27.06.2018

(730) **Taxi Praha s.r.o.**, Vrchlického 41/9, Praha 5, Košíře, 15000, CZ

(210) O-545606

(591) Barevná

(510) (35) inzertní, reklamní a propagační činnost, marketing, informační kanceláře (komerční), zprostředkovatelská činnost ve styku s veřejností a zákazníky (public relations), informační servis v rámci této třídy; (38) šíření a poskytování informací, interaktivních, grafických a multimediálních sdělení prostřednictvím globálních telekomunikačních sítí internetu, radiotelekomunikace; (39) taxislužba, radiodispečink, zprostředkovatelská činnost v oblasti dopravy, služby poskytované v souvislosti se všemi druhy dopravy v rámci této třídy, poskytování služeb objednávání taxi prostřednictvím mobilních aplikací.

(511) 35, 38, 39

(540)

GREEN-PRAGUE

(111) **367409**

(220) 06.02.2018

(320) 06.02.2018

(442) 21.03.2018

(151) 27.06.2018

(730) **STAFILA k.s.**, Evropská 2589/33b, Praha 6, Dejvice, 16000, CZ

(210) O-545607

(510) (42) vědecký výzkum; (44) lékařské služby.

(511) 42, 44

(540)

STAFILA

(111) **367410**

(220) 06.02.2018

(320) 06.02.2018

(442) 21.03.2018

(151) 27.06.2018

(730) **CHATEAU BZENEC, spol. s r.o.**, Podhájí 421, Bzenec, 69685, CZ

(740) JUDr. Miroslav Kupka, Levého 1532, Rakovník, Rakovník II, 26901

(210) O-545609

(591) Barevná

(510) (33) vína všeho druhu; (35) pomoc při řízení obchodní činnosti a zprostředkování obchodní činnosti v uvedeném oboru, spadající do této třídy, včetně propagace; (42) odborné poradenství a konzultační služby v oboru potravinářství, výzkum a vývoj v daném oboru.

(511) 33, 35, 42

(540)



(111) **367411**

(220) 06.02.2018

(320) 06.02.2018

(442) 21.03.2018

(151) 27.06.2018

(730) **QALT Rakovník, spol. s r.o.**, Zavidov č. p. 72, Zavidov, 27035, CZ

(740) JUDr. Miroslav Kupka, Levého 1532, Rakovník, Rakovník II, 26901

(210) O-545611

(510) (1) chemické výrobky určené pro průmysl; (3) přípravky pro praní a bělení, prací prostředky, přípravky pro čištění, leštění, odmašťování a broušení, mýdla, parfumerie, vonné oleje, kosmetika, vlasové vody, masážní a regenerační prostředky, masážní vody, emulze a roztoky; (5) farmaceutické a veterinární výrobky, hygienické, regenerační a masážní výrobky pro léčebné účely, léčebná kosmetika, dezinfekční přípravky a přísady, insekticidy.

(511) 1, 3, 5

(540)

Zlatíčka

(111) **367412**

(220) 07.02.2018

(320) 07.02.2018

(442) 21.03.2018

(151) 27.06.2018

(730) **Profi-Grow CZ s.r.o.**, Klatovská třída 1460/83, Plzeň, Jižní Předměstí, 30100, CZ

(740) Mgr. Ing. Pavel Cink, Veleslavínova 363/33, Plzeň, Vnitřní Město, 30100

(210) O-545627

(591) Barevná

(510) (1) hnojiva a substráty k použití v zahradnictví, zahradnické prostředky k pěstování; (35) maloobchodní a velkoobchodní prodej zahradnických potřeb a produktů, maloobchodní služby v oblasti zahradnického vybavení a v oblasti zahradnických výrobků, maloobchodní a velkoobchodní prodej chemikálií pro použití v zahradnictví; (42) rozbor vody, informační služby vztahující se k bezpečnosti hnojiv používaných v zahradnictví a bezpečnosti chemických výrobků používaných v zahradnictví.

(511) 1, 35, 42

(540)

Profi-Grow CZ

(111) **367413**

(220) 07.02.2018

(320) 07.02.2018

(442) 21.03.2018

(151) 27.06.2018

(730) **MAVI s.r.o.**, Bratří Mannů 304, Proseč, 53944, CZ

(740) Mgr. Ing. Pavel Cink, Veleslavínova 363/33, Plzeň, Vnitřní Město, 30100

(210) O-545628

(591) Barevná

(510) (20) dětské podhlavníky, lůžkoviny pro dětské postýlky (jiné než ložní prádlo), dětské látkové postele ve formě vaků, podpurné polštáře pro dětské sedačky, mantinely do dětských postýlek, jiné než ložní prádlo, ochranné límce do dětských postýlek, jiné než ložní prádlo, polštáře (dekorační), těhotenské a kojící polštáře, sedací vaky, vycpané polštáře, hnízdečka; (24) dětské lůžkoviny, dětské ručníky, dětské spací pytle, potahy dětských postýlek, příkrývky na dětské postýlky, prostěradla do dětských postýlek, mantinely do dětských postýlek (ložní prádlo), zavinovací peřinky, nebesa na postel, dětské deky, povlaky na dekorační polštáře; (25) dětské dupačky, kalhoty, pokrývky hlavy, oblečení, plavky, spodní prádlo, teplé dětské kombinézy, dětské svrchní oděvy, bryndáčky (nikoli z papíru), tepláky, sukně, nákrčníky, šátky, šály.

(511) 20, 24, 25

(540)



- (111) **367414**
(220) 07.02.2018
(320) 07.02.2018
(442) 21.03.2018
(151) 27.06.2018
(730) **Tx2 s.r.o.**, Kaňkovského 1233/18, Praha 8, Kobylisy, 18200, CZ
(210) O-545630
(591) Barevná
(510) (29) maso, ryby, drůbež, zvěřina a výrobky z nich, masové výrobky, zeleninové saláty, vařená a sušená zelenina, polévkové směsi, masové výrobky konzervované i čerstvé, nakládané, pasterované, sušené, važené, trvanlivé, míchané saláty s masem, rybami, drůbeží a zvěřinou, aspiky, vše spadající do této třídy; (30) hotová jídla, zejména těstoviny, pizza, výrobky studené kuchyně, bagety, obložené chleby, chlebičky, saláty, výrobky z těsta a těstovin, chléb, pečivo, housky, rohlíky, cukrárenské výrobky, polotovary, moučné výrobky a výrobky a přípravky z obilnin, vše spadající do této třídy; (39) rozvoz a distribuce zboží a výrobků, zejména potravin, balení a skladování, expedice a doprava potravinářských produktů tuzemská i zahraniční; (43) hostinská a restaurační činnost, poskytování gastronomických služeb, příprava jídel a výrobků studené kuchyně, pořádání hostin, provozování barů, bufetů, stánků, samoobslužných restaurací, kaváren, vše spadající do této třídy.
(511) 29, 30, 39, 43
(540)



- (111) **367415**
(220) 07.02.2018
(320) 07.02.2018
(442) 21.03.2018
(151) 27.06.2018
(730) **Medim, spol. s r.o.**, Hovorčovická 382, Libeznice, 25065, CZ
(740) Chytilová & spol., patentová kancelář, s.r.o., Revoluční 725/11, Praha 1, Staré Město, 11000
(210) O-545635
(510) (35) administrativní zpracování dat, analytické služby pro podniky, analýza a průzkum trhu, konzultační a poradenské služby a pomoc v oblasti reklamní, marketingové a propagační činnosti, obchodní konzultační a poradenské služby, obchodní analýzy, průzkum a informační služby, pomoc v obchodní a podnikatelské činnosti, management a administrativní služby, poskytování prostor, času a médií pro reklamu, příprava a pořádání propagačních akcí, reklamní, marketingové a propagační služby, sběr a systemizace dat z obchodní a podnikatelské činnosti, rozšiřování reklamních marketingových a propagačních materiálů, služby obchodních výstav a veletrhů, služby předvádění výrobků a vystavování zboží, služby

vztahů s veřejností (public relations), věrnostní, pobídkové a bonusové programy, event marketing (získávání zákazníků pořádáním akcí), organizování akcí pro komerční a reklamní účely, organizování akcí, výstav, prodejních trhů a přehlídek pro obchodní, propagační a reklamní účely, organizace a pořádání veletrhů pro komerční nebo reklamní účely, zveřejňování reklamních, inzertních, propagačních textů, vydávání reklamních, inzertních, propagačních textů, publikace reklamních, inzertních textů, obchodní nebo podnikatelské informace; (41) organizace kulturních, zábavních a sportovních akcí, organizování slavnostních společenských akcí, organizování sportovních akcí, soutěží a sportovních turnajů, organizování vzdělávacích akcí, organizování a pořádání veletrhů pro kulturní nebo vzdělávací účely, organizování konferencí, výstav a soutěží, pořádání slavnostních udílení cen, služby v oblasti vzdělávání, zábavy a sportu, vydavatelská činnost a zpravodajství, vzdělávací a školicí služby, zvuková, obrazová a multimediální produkce a fotografie, psaní a publikování textů, s výjimkou reklamních textů, vydávání textů, s výjimkou reklamních, služby vydavatelství (včetně vydávání elektronických publikací); (42) návrh a vývoj hardwaru a softwaru.

- (511) 35, 41, 42
(540)

MEDIM

- (111) **367416**
(220) 05.03.2018
(320) 05.03.2018
(442) 21.03.2018
(151) 27.06.2018
(730) **Švarcová Jana**, Zahradní 927, Bechyně, 39165, CZ
(210) O-545744
(510) (25) obuv; (35) prodej a nákup obuvi.
(511) 25, 35
(540)

Botonožka

- (111) **367417**
(220) 19.02.2018
(320) 19.02.2018
(442) 21.03.2018
(151) 27.06.2018
(730) **JPLUS, s.r.o.**, Sezemická 2863/8, Praha 9 - Horní Počernice, 19300, CZ
(740) Rott, Růžička & Guttman Patentové, známkové a advokátní kanceláře, JUDr. Vladimír Rott, Vinohradská 37, Praha 2, 12000
(210) O-545881
(510) (30) pečivo a cukrovinky, přípravky z obilnin, čokoláda; (32) nealkoholické nápoje, ovocné a zeleninové nápoje a šťávy, džusy, smoothies, ovocné a zeleninové koktejly; (33) alkoholické nápoje.
(511) 30, 32, 33
(540)

JORRIES

- (111) **367418**
(220) 21.02.2018
(320) 21.02.2018
(442) 21.03.2018
(151) 27.06.2018
(730) **STYLE PLUS s.r.o.**, Moravská 1259, Litomyšl, Litomyšl-Město, 57001, CZ
(740) Ing. Petr Soukup, tř. Svobody 43/39, Olomouc, 77900
(210) O-545950
(510) (16) časopisy, brožury, fotografie, plakáty, pohlednice, kalendáře, manuály, objednávkové formuláře, samolepky, nálepky (obtisky), psací potřeby, plastové obaly, papírové vlajky a vlaječky, lepenka na balení, propagační publikace, papír a lepenka; (35) publikace reklamních, inzertních textů, pomoc při plánování obchodní činnosti, pomoc při řízení obchodní činnosti, podpora prodeje, propagace prodeje, služby on-line maloobchodních prodejen v oblasti sanitárních zařízení a sanitárních výrobků, reklamní, marketingové a propagační služby, obchodně-propagační služby, příprava obchodních reklamních textů, propagace, reklama a marketing on-line webových stránek, reklamní služby k propagaci elektronického obchodu, vydávání propagačních letáků, reklama prostřednictvím elektronických médií a zejména Internetu, obchodní informační služby poskytované přes Internet; (38) diskusní fóra (poskytování internetových diskusních fór); (39) doprava zboží, skladování zboží, balení zboží.

(511) 16, 35, 38, 39
(540)

SANITINO

(111) **367419**
(220) 26.02.2018
(320) 26.02.2018
(442) 21.03.2018
(151) 27.06.2018
(730) **CZ.NIC, z.s.p.o.**, Milešovská 1136/5, Praha 3, Vinohrady, 13000, CZ
(740) ČÍŽEK HOSTAŠ advokátní kancelář, v.o.s., JUDr. Petr Hostaš, Na Struze 1740/7, Praha 1, Nové Město, 11000
(210) O-546061
(510) (9) počítače, počítačový software a hardware, počítačové programy, modemy, vysílače (telekomunikace), antény, telekomunikační vysílací zařízení, přístroje pro záznam, převod, reprodukci dat, zvuku nebo obrazu, nosiče dat magnetické, nosiče dat optické, záznamové disky, kompaktní disky, DVD a ostatní digitální záznamové nosiče, centrální procesorové jednotky (procesory), přístroje pro zpracování dat, operační systémy (nahrané programy -), periferní zařízení počítačů; (37) výstavba, montáž, údržba, servis a opravy počítačových a telekomunikačních zařízení a sítí, instalace, opravy, údržba a servis počítačů a hardwaru; (38) telekomunikační služby, datové služby, služby elektronických komunikací, pronájem telekomunikačních okruhů, služby telekomunikační a datové sítě, pronájem a půjčování zařízení pro telekomunikační služby a pro přenos informací, zpráv a dat, vedení sítí, zřizování a provozování veřejných, soukromých i účelových sítí, provozování datových a počítačových sítí, služby krátkých textových zpráv, služby hlasové schránky, výměna, získávání a přenos informací, elektronická pošta, šíření elektronických informací, zprostředkovatelská a poradenská činnost pro služby v oblasti telekomunikací, informace o telekomunikaci, směrovací a spojovací služby pro telekomunikace, poskytování telekomunikačních připojení ke globální počítačové síti, poskytování uživatelského přístupu ke globální počítačové síti, počítačová komunikace, poskytování přístupu k databázím, pronájem přístupového času ke globálním počítačovým sítím, pronájem a půjčování modemů, spojení pomocí sítí optických vláken, poskytování a provozování elektronických nástěnek, diskusních skupin a fór, zaslání zpráv, poskytování informací o počítačové komunikaci, provozování jmenných serverů (počítačová komunikace), komunikace pomocí počítačových terminálů, přenos digitálních souborů, přenos zpráv a obrazových informací pomocí počítače, bezdrátové vysílání; (42) tvorba a pronájem softwaru, tvorba počítačových systémů, tvorba počítačových aplikací, vývoj a tvorba operačních systémů, převod (konverze) dat a počítačových programů (ne fyzický), pronájem počítačů, dálkové sledování počítačových systémů, poradenství v oblasti navrhování a vývoje počítačového hardwaru, projektová činnost v oblasti výpočetní a telekomunikační techniky, poradenské služby v oblasti hardwaru a softwaru, analýzy bezpečnosti hardwaru a počítačových sítí, bezpečnostní výzkum v oblasti hardwaru a počítačových sítí, údržba počítačových programů v rámci této třídy, aktualizace počítačových programů, hosting webových stránek, instalace počítačových programů, konzultace v oblasti počítačového softwaru, obnova počítačových dat (regenerace), počítačové programování, počítačové systémové analýzy, pronájem webových serverů, služby v oblasti ochrany (proti počítačovým virům), pronájem a správa hardwaru, pronájem a správa serverů, tvorba a správa webových stránek (pro třetí osoby), tvorba databází, konzultační služby v oblasti informačních technologií, přenos dat nebo dokumentů z fyzických nosičů na elektronické nosiče, software jako služba (SaaS), vývoj a výzkum nových výrobků (pro jiné), elektronické ověřování identity pro účely přístupu k informačním systémům třetích osob.

(511) 9, 37, 38, 42
(540)

TURRIS MOX

(111) **367420**
(220) 30.01.2004
(320) 30.01.2004

(442)
(151) 27.06.2018
(730) **Apple Inc.**, 1 Infinite Loop, Cupertino, 95014-2084, CA, US
(740) HAVEL & PARTNERS s.r.o., Mgr. Ivan Rámeš, advokát, Na Florenci 2116/15, Praha 1, Nové Město, 11000
(210) O-546844
(510) (9) přenosná elektronická zařízení včetně příslušného softwaru, kapesní digitální elektronická zařízení včetně příslušného softwaru, digitální audiopřehrávače včetně digitálních hudebních přehrávačů a příslušného softwaru, digitální videopřehrávače včetně příslušného softwaru, MP3 přehrávače včetně příslušného softwaru, kapesní počítače, programy osobního asistenta, pagery, elektronické zápisníky, elektronické diáře, telefony, mobilní telefony, videotelefony, počítačová herní zařízení, mikroprocesory, paměťové desky, monitory, displeje, klávesnice, kabely, modemy, tiskárny, diskové mechaniky, fotoaparáty, digitální fotoaparáty, nahrané počítačové programy pro správu osobních informací, software pro správu databází, software pro rozpoznávání znaků, software pro řízení telefonie, software pro zaslání elektronické pošty a zpráv, pagingový software, software pro synchronizaci databází, počítačové programy pro přístup k on-line databázím a k vyhledávání v nich, software pro počítačový operační systém, programy pro nástroje k vývoji aplikací pro osobní a kapesní počítače, kapesní elektronická zařízení pro bezdrátový příjem a/nebo přenos dat, zejména zpráv, kapesní elektronická zařízení s funkcemi videa, telefonu, přenosu zpráv, zachycování fotografií a přenosu zvuku, kapesní elektronická zařízení umožňující uživatelům sledovat nebo spravovat osobní informace, software pro přesměrování zpráv, e-mailů a/nebo jiných dat na jedno nebo více kapesních elektronických zařízení z úložiště dat umístěného na osobním počítači nebo serveru nebo s nimi připojeného, software pro synchronizaci dat mezi vzdálenou stanicí nebo zařízením a pevnou nebo vzdálenou stanicí nebo zařízením, vyjma digitálních signálových procesorů pro kyтары a jiné hudební nástroje.

(511) 9
(540)

POD

(111) **367421**
(220) 17.01.2018
(320) 17.01.2018
(442) 21.03.2018
(151) 27.06.2018
(730) **LEDKO a.s.**, Pod Dálnicí 322, Králův Dvůr, Počaply, 26701, CZ
(740) Advokátní kancelář BŘESKÝ, HEIPLÍK, VOSÁTKA, s.r.o., JUDr. Ladislav Břeský, advokát, Botičská 1936/4, Praha 2, Nové Město, 12800
(210) O-545147
(591) Barevná
(510) (11) přístroje pro osvětlení, svítidla, stropní světla, lampy, žárovky, zářivky pro osvětlení, LED elektroluminiscenční diody (svítidla), kryty pro svítidla, lampová stínidla; (35) propagační činnost, reklama, pomoc při řízení obchodní činnosti, maloobchod a velkoobchod s výše uvedenými výrobky ve třídě 11, internetový obchod (e-shop) s výrobky výše uvedenými ve třídě 11.

(511) 11, 35
(540)



Přehled zápisů ochranných známek se změnou ve vztahu ke zveřejněným přihláškám

Kapitola obsahuje údaje o ochranných známkách zapsaných na základě ustanovení § 28 odst. 1 zákona č. 441/2003 Sb., u kterých došlo ke změně údajů oproti zveřejněné přihlášce ochranné známky.

Číselný přehled (111)		
367331	367332	367333

Zápisy ochranných známek se změnou ve vztahu ke zveřejněným přihláškám

- (111) **367331**
(220) 12.02.2014
(320) 12.02.2014
(442) 17.06.2015
(151) 27.06.2018

(540)

BASIC - diskontní cena

- (730) **AHOLD Czech Republic, a.s.**, Slavičkova 1a, Brno, 63800, CZ
(740) Čermák a spol., Mgr. Lukáš Lorenc, Elišky Peškové 15/735, Praha 5, 15000
- (510) (3) krejčovský vosk, pasty na obtahovací řemeny, hladicí kameny, ševcovská smůla ; (4) průmyslové oleje a tuky, mazadla, výrobky pro pohlcování, zavlažování a vázání prachu, paliva včetně benzínu pro motory, podpalovače, alkohol (jako palivo), protiskluzové přípravky pro hnací řemeny, antracit, kostní olej pro průmyslové účely, benzen, benzin motorový, benzol, olej zvlhčující, vosk včelí, dřevo palivové, paliva, paliva na bázi alkoholu, palivové brikety, karnaubový vosk, ceresin, koks, plynový olej, brikety uhelné, etanol (palivo), olejový plyn, plyny palivové, pohonné, gazolin, lehký benzin, plyn ztužený (palivo), palivové těkavé směsi, generátorový plyn, grafit (pro mazání), dřevěné brikety, dřevěné uhlí (palivo), třísky dřevěné pro zapalování, tuky průmyslové, uhelný prach (palivo), dehtový uhelný olej, konzervační přípravky na kůži (oleje a tuky), olej na konzervování kůže, lůj, tuky na kůži, lignit, lignin, minerální paliva, pohonné látky, olej motorový, benzin těžký, aditiva nechemická do motorových paliv, olein, olej na textil, olej pro ochranu a konzervaci zdiva, oleje pro odstranění bednění (stavebnictví), oleje pro barvy, oleje průmyslové, ozokerit, zemní vosk, smotky papírové pro zapalování, ropa, surová nebo rafinovaná, ropa, vazelína pro průmyslové účely, olej řepkový pro průmyslové účely, olej ricinový pro technické účely, mazadla pro řemeny, vosky pro hnací řemeny, přípravky na vázání prachu při zametání, mazadla, mazací oleje, mazací tuky, kapaliny olejové pro řezání, přípravky ze sójového oleje proti přilnavosti kuchyňského nádobí, líh denaturovaný, uhlí, nafta topná, směsi pro odprašnění, přípravky pro odstraňování prachu, palivový olej, mazut, troud, rašelina (palivo), brikety rašelinové (palivo), olej rybí neředlý, mazivo pro zbraně, vosk pro průmyslové účely, lanolin, xylén, xylo, olej slunečnicový pro průmyslové účely; (8) nářadí a nástroje s ručním pohonem, sečné zbraně, břitvy, motyky, smirkové brusné kotouče, zařízení a nástroje pro stahování zvířecí kůže, zařízení na propichování ušních boltců, zařízení pro vytváření tetování, zařízení a nástroje pro porážení jatečných zvířat, zařízení na hubení rostlinných škůdců, nástroje na stahování kůže dobytka, nebozezy, vrtáky tesařské, bodáky, bajonety, svěráky, vrtáky korunové (ruční nástroje), sekery, sekýrky, křbová dmychadla (ruční nástroje), zbraně sečné a bodné, boxery, obloukové pily, držáky vrtáků (ruční nářadí), brázdící tyče (pro hornictví), frézovací trny, břitvy, hroty (části ručních nástrojů a nářadí), vrtáčky (ruční nástroje), sbíjecí kladiva, žehličky neelektrické, vypalovací želižka (značkovací), temovadla, tužilky, nástroje na ohýbání trubek, řezačky trubek (ruční nástroje), dálkovače (ruční nástroje), sklenářské diamanty (části ručních nástrojů), teslice (tesařské sekery), plecí motyčky (ruční nářadí), dýky, vyrážecí hřebíků, upínací pouzdra - sklíčidla (nářadí), závitnice (ruční nástroje), kovotlačitelská razidla, vrtáky, manikéřské soupravy (elektrické), pilníky na nehty elektrické, šidla, štěpařské nástroje, depilační přístroje, elektrické a neelektrické, pinzety (epilační), manikéřové soupravy, pedikéřské soupravy, kazety na holicí strojky, lupénkové pily, rámy na ruční pily, frézy (nástroje), kulmy (na ondulování vlasů), vytlačovací (gofrovací) nástroje, tácky na mince, opasky na nářadí (držáky), nabírací lžice (ruční nářadí), glazovací nástroje, hrabla na písek (pro golfová hřiště), nástroje na kopání příkopů, žací strojky na trávníky (ruční), rydla (ruční nástroje), rydla, tvářecí nástroje, obušky, dláta žabková (dutá), pořízky, natáčení vlasů (ruční nářadí), motyčky (na okopávání), krumpáče, zelenina, kladiva (ruční), kladiva zednická, vrtáčky ruční (nářadí), nástroje a nářadí ruční, brusné nástroje (pro ruční broušení), licí pánve, ruční zvedáky, hustilky pneumatik (ruční), hrábě (ruční nářadí), harpuny, harpuny pro rybolov, páky (nářadí), vochle (česáky textilní) ruční nářadí, podkovářské nože na kopyta, výhrubníky, motyky, rozprašovače insekticidů (ruční), nástroje na řezání trubek, navlékače nití, nože (lovecké), palice (ruční nářadí), dlabací nástroje, mačety, rýhovací nástroje (rádla), pistole ruční na vytlačování tmelu, vytahovačky hřebíků, čepelky (zbraně), nýtovačky (ruční nástroje), nýtovací kladiva (ruční nástroje), řezné nástroje, děrovací nástroje na listky, průbojníky (děrovače) ruční nástroje, vytahovače hřebíků, sekáče kovářské (ruční nástroje), škrabáky (zahradnické), zemědělské nástroje a nářadí (ruční), svěrky (pro tesaře a bednáře), šidla na rozplétání lan, dláta, řezné nástroje (ruční), perličky, jehlové pilníky, nůžky na nehty (elektrické nebo neelektrické), hřebíkové zásobníky (elektrické nebo neelektrické), pinzety,

kleště na nehty, pilníky na nehty, smirkové pilníky, číslovací kleště, štěpařské nože, kolovrátky truhlářské (vrtací nástroje), malířské špachtle, perforovačky (ruční nástroje), pistole stříkací (ruční nářadí), lopatky sázecí (pro zahradnické práce), pohrabáče, děrovací trny (ruční nástroje), berany (ruční nástroje), rašple (ruční nástroje), západky (řezáčky), závitnice, vyorávače (nářadí), upínací pouzdra pro výstružníky, výstružníky, ruční na větve, šavle, pochvy na šavle, hoblíkové nože, nože pro nůžky, hoblíky, holicí strojky, elektrické nebo neelektrické, holicí soupravy, žiletky, lopaty (ruční nářadí), sekáče křížové, kopyta (obuvnická), sekáče (kovářské), plečky (ruční nářadí), zaškrabávací nástroje (škrabáky), závitníky (ruční nástroje), šroubováky, nože na odstraňování okují, srpy, klíče (ruční nářadí), brusy, nástroje na ostření, obtahovací řemeny (na břitvy), bednářské sekery, prostřihovačla (ruční nástroje), železné nářadí a řezné nástroje (ruční), prořezávače stromů, žabky (zahradnické nože), nože štěpařské, nůžky zahradnické, rýče, napínače drátů a kovových pásků (ruční nářadí), špachtle, stěrky (ruční nářadí), nože pro hoblíky, hoblíky drážkovací (drážkovníky), stříkačky pro rozptýlení insekticidů, tlouky pro rozměňování (hmoždířové paličky), kladiva na kámen, razidla (ruční nářadí), zápusťky (ruční nářadí), sochory, žehličky, kleště na odizolování (ruční nářadí), kleště, strojky na stříhání (ruční), nůžky na stříhání vousů, nůžky na stříhání zvířat, strojky na stříhání vlasů (elektrické a neelektrické), stříhačí strojky na dobytek, protahovací dráty (ruční nářadí), zednické lžice, zahradnické nářadí (ruční), kosíře, postřihovačla (ruční nástroje), nástroje na značkování skotu, nástroje na omrácení dobytka, nástavce pro závitnice, pokosnice (ruční nářadí), pilníky (nástroje), pěchovačky (ruční nástroje), vidle, česáčky na ovoce (ruční nářadí), očílky, držáky na brousky, brousky na kosy, naběračky na víno, kleště na natáčení očních řas, úhelníky (ruční nářadí), pilové listy (části ručních nástrojů), rámy pro pily, pilky (ruční nářadí), kapesní nože, kosy, kroužky na kosy, oblé sedlíky (ruční nástroje), vřadla, meče, vrtáky spirálové (ruční nástroje); (9) přístroje a nástroje vědecké, námořní, geodetické, fotografické, filmové, optické, přístroje pro vážení, měření, signalizaci, kontrolu (inspekci), záchrana a přístroje pro vyučování, přístroje a nástroje pro vedení, přepínání, přeměnu, akumulaci, regulaci nebo řízení elektrického proudu, přístroje pro záznam, převod, reprodukci zvuku nebo obrazu, nosiče dat magnetické, záznamové disky, kompaktní disky, DVD a ostatní digitální záznamové nosiče, ústrojí pro přístroje na mince, pokladny registrační, kalkulačky, zařízení na zpracování dat, počítače, počítačový software, hasicí přístroje, speciální tašky na přenosné počítače, koncovky (elektrotechnika), kvantoměry, měřiče množství, akumulátorové nádoby, akumulátorové skříně, nabíječky pro elektrické baterie, desky do akumulátorů, aktinometry, dýchací přístroje pro plavání pod vodou, dýchací přístroje, respirátory, s výjimkou pro umělé dýchání, dálkoměry, telemetry, zařízení na záznam vzdálenosti, tachometry, dálkoměry, poplašná zařízení zvuková, akustické trubice, zvukovody, akustické konektory, vazební členy, propojovací jednotky, píšťalky výstražné, poplašná zařízení, zabezpečovací zařízení proti krádeži, lihoměry, alkoholometry, ampérmetry, zkušební přístroje, ne pro lékařské účely, kotvy magnetů (elektrotechnika), anodové baterie, anody, stožáry pro bezdrátové telegrafy, antény, antikatomy, sluneční brýle, clony (stínítka) proti oslnění, záznamníky telefonní, apertometry (optika), přístroje a zařízení na výrobu rentgenového záření, nikoliv pro lékařské účely, dálkové ovladače, přístroje pro rozbor vzduchu, zařízení pro rozbor potravin, demagnetizační zařízení na magnetické pásky, sušičky na pozitivy pro fotografie, leštičky na pozitivy pro fotografii, přístroje na měření tloušťky kůže, zařízení na přenašení zvuku, kyslík zařízení pro přenos kyslíku, gramofonové jehly, zařízení na výměnu gramofonových jehel, elektrické zařízení pro dálkové zapalování, azbestové rukavice ochranné, azbestové oděvy na ochranu proti ohni, štíty ochranné azbestové pro požárníky, audiovizuální zařízení pro výuku, automatická řízení pro vozidla, automatická zařízení signalizující nízký tlak v pneumatikách, autorádia, nástroje na určování azimutu, bóje, majáky světelné, nivelační tyče, trasírky, stabilizátory pro osvětlovací přístroje, magnetofony, čtečky čárového kódu, barometry, nabíječky akumulátorů, řídicí a kontrolní panely, videotelefony, tlačítka ke zvonkům, zvonky (poplašné zařízení), měřidla na benzin, ochranné rukavice proti rtg záření pro průmyslové účely, ochranné obleky proti úrazům, ozáření a ohni, kryty pro elektrické zásuvky, betatrony (urychlovače částic), bezpečnostní zařízení pro železniční dopravu, světlotiskové (planografické) přístroje, hromosvody, čluny a lodí požárnícké, hasičská čerpadla, hasicí přístroje, požární hlásiče, požární hadice, hubice, trysky požárních hadic, hasičské vozy, kryty ochranné proti ohni, váhy (listové, brýle, brýlové čočky, pouzdra na brýle, brýlové obroučky, videokamery, filmové kamery, kapiláry, kapilární trubičky, jezdecké přílby, přehrávače kazet, optické disky, kompaktní CD ROM, přehrávače kompaktních disků, laboratorní odstředivky, chemické přístroje

a zařízení, čipy (integrované obvody), chromatografické přístroje pro laboratorní účely, chronografy, přístroje zaznamenávající čas, exponované kinofilmy, koaxiální kabely, disky kompaktní (audio video), komparátory, zařízení pro počítačovou paměť, myši (lokátory), počítačové tiskárny, počítačové programy (s možností stažení), periferie počítačové, periferní zařízení počítačů, počítače, konektory (elektrické), spojovací skříňky, svorkovnice (elektrotechnika), kontaktní čočky, regulátory ohřivačů horké vody, korekční čočky (optika), kosmografické nástroje, cyklotrony, dekompresní komory, urychlovače částic, hustoměry, densitometry, detektory, elektrické dveřní zvonky, diapozitivy, akustické membrány, clony (fotografické), diagnostické přístroje jiné než k lékařským účelům, promítačky na diapozitivy, diapojektory, rámečky na diapozitivy, diktovací stroje, diktafony, námořní hloubkoměry, difrakční zařízení (mikroskopie), rámečky na digitální fotografie, diskové jednotky pro počítače, pružné disky, diskety, destilační přístroje pro vědecké účely, destilační přístroje laboratorní, čipy s DNA, fotokomory, prosvěcovače vajec, kazety na sklíčka pro mikroskopy, dávkovače, stahovatelné obrazové soubory, stahovatelná zvonění pro mobilní telefony, stahovatelné hudební soubory, svorky (elektrotechnika), osobní stereo soupravy, přenosné přehrávače médií, pojistkové dráty, snímací zařízení pro vlákna, trojnožky nebo stativy pro fotografické přístroje a kamery, sušičky na fotografie, odkapávače k fotografickým účelům, tlakoměry, zařízení na měření tlaku, ukazatele tlaku, tlakoměry, potápěčské rukavice, masky potápěčské, oděvy potápěčské, dvd přehrávače, dynamometry, ponožky elektricky vyhříváné, elektrické spojky, svorky, konektory, akumulátory, elektrické, akumulátory elektrické pro vozidla, signalizační zvonky (elektrické), elektrické zařízení pro dálkové ovládání průmyslových procesů, baterie, články (elektrické), monitorovací přístroje elektrické, kolektory elektrické, kondenzátory (elektrické), kontakty elektrické, regulátory elektrické, elektrické dráty, vodiče (elektrické), usměrňovače proudu, zabezpečovací zařízení proti krádeži (elektrická), elektrické kabely, elektrické vedení, měřicí zařízení (elektrické), relé (elektrické zařízení), vypínače, zámky (elektrické), cívky (elektrické), omezovače (elektrotechnika), transformátory (elektrotechnika), odpory (elektrické), elektrodynamické zařízení pro dálkové ovládání železničních uzlů, elektrodynamická zařízení pro dálkové řízení signalizace, elektrolyzéry, magnety, zápisníky elektronické, překládači přístroje elektronické kapesní, etikety elektronické pro zboží, elektronické oznamovací tabule, elektronické publikace (s možností stažení), epidiaskopy, ergometry, termoštitky, jiné než pro lékařské použití, pouzdra na cvikry, skřípce, fakturovací (účtovací) stroje, přístroje na kvašení, fermentaci, stříhači zařízení na stříhání filmů, filmy (exponované), pásky pro zvukové záznamy, filtry pro dýchací masky, filtry (fotografické), žárovky pro fotoblesk, blesky (fotografické), fluorescenční štíty, kopírovací zařízení a stroje (fotografické, elektrostatické, termické), fotometry, telefotografická zařízení, zařízení pro obrazovou telegrafii, fotoaparáty, fotoelektrické buňky, fotobuňky, poštovní razítkovače, zařízení na kontrolu frankování, kmitoměry, měřiče frekvence, galvanické články, galvanometry, přístroje na rozbor plynu, analyzátory, plynoměry (měřicí přístroje), chrániče zubů, karty (kódované) magnetické, přístroje na zpracování dat, integrované obvody, bankomaty (ATM), nosiče zvukových nahrávek, hloubkoměry, sonometry, přístroje pro nahrávání zvuku, přístroje pro reprodukci zvuku, počítačové programy (nahrané), trojúhelníky výstražné pro vozidla, závaží, pracovní ochranné štíty na obličej, sklo pokryté elektrickými vodiči, vlnoměry, GPS (navigační přístroje), úhломěry, protractory (měřicí přístroje), polovodiče, ochranné rukavice, hands-free sady pro telefony, cívky (fotografie), měřiče sklonu, svahu, obaly na přenosné počítače, hologramy, pišťalky na psy, vysokofrekvenční přístroje, výškoměry, ozvučnice reproduktorů, ampliónů, pouzdra na kontaktní čočky, objímky, svorky na cívky, vodoměry, hydroměry, vlhkoměry, hygrometry, identifikační obaly pro elektrické dráty, inkubátory pro kultivaci bakterií, tlumivky (elektrina), induktory, kazety (fotografie), rámovací přístroje na diapozitivy, ochranná zařízení proti rentgenovému záření, ne pro lékařské účely, vážicí přístroje, váhy, zrcadla pro kontrolu práce, stroje na zkoušení materiálu, interkomy, zařízení pro vnitřní spojení, propojovací mezičlánky (počítače), ionizační přístroje jiné než pro úpravu vzduchu nebo vody, kukátka, průzory dveřní, automaty hudební, hrací skříně uváděné do chodu vhozením mince, karty s pamětí nebo mikroprocesorem, desky tištěných obvodů, automaty na listky, posuvné měřítka, kalibrační kroužky, katodové protikorozní přístroje, katody, identifikační vlákna pro elektrické dráty, brýlové fetizky, nástroje vybavené okuláry, tachometry pro vozidla, ochranné oděvy proti ohni, oděvy protipožární, hole požární, nákolence ochranné pro dělníky, cvikry (lorňony, skřípce), blikače, světelná signalizace, magnety (dekorativní), neprůstříelné vesty ochranné, buzoly, kompas (směrové), šňůrky na cvikry, stuhý závěsné pro mobilní telefony, měděný drát, izolovaný, vazební členy (zařízení na zpracování dat), pásky na čištění nahrávacích hlav, sluchátka,

krystalové detektory (leštěncové), rtuťové libely, rtuťové vodo váhy, laboratorní nábytek speciální, laboratorní pece, lampy do fotokomor, zeměměřičské přístroje a nástroje, řetězy zeměměřičské, geodetické (zeměměřičské) nástroje, laptopy (počítače), lasery, ne pro lékařské účely, svářečské přilby, elektroluminiscenční diody (LED), tvárnivé vedení (na kabely), clony objektivu, čtecí zařízení (zpracování dat), regulátory světla, reostaty, stmívače (elektrické), heliografické přístroje, optická vlákna, vodiče ve tvaru vláken, světelná ukazovátká (elektronická), expozimetry, elektronická pera (vizuální zobrazovací jednotky), pravítka (měřicí nástroje), olůvka, plomby sondážní, zvětšovací skla, lupy, rychloměry (lodní měřicí přístroje rychlosti), libely (lihové), vodoměry, vzduchoměry, krabice, skříňky na reproduktory, reproduktory, amplióny, odměrné sklo, lžice dávkovači (odměřovací), stroje na počítání a třídění peněz, magnetické pásky, magnetické páskové jednotky pro počítače, páskové mechaniky, magnetické disky, kodéry a dekodéry magnetické, dráty magnetické, magnetická média, identifikační karty (magnetické), kódované identifikační magnetické náramky, vodičí šablony, přípravy (nástroje na měření), manometry, tlakoměry, značkovače (krejčovské pomůcky), bóje signální, značkovací, měřidla, měřítka, materiály na elektrické vedení, mechanické značky, mechanismy pro turnikety, ústrojí pro přístroje na mince, měřicí přístroje, krejčovské metry, měřicí přístroje, měřítka, měřičský stůl (pomůcka pro zeměměřiče), megafony, laktodenzimetry, mlékoměry, laktometry, membrány pro vědecké účely, detektory kovů k průmyslovým nebo vojenským účelům, meteorologické přístroje, pravítka (měřicí přístroje), metronomy, mikrofony, mikrometry, mikrometrické šrouby pro optické přístroje, mikroprocesory, mikroskopy, mikrotomy, mlhové signály, s výjimkou výbušných, přenosné telefony, modemy, pláště elektrických kabelů, monitory (počítače programy), monitory (počítače hardware), obroučky cvikrů, podložky pod myš, mincové mechanismy pro televizory, fyzikální přístroje a nástroje, navigační přístroje a nástroje, navigační přístroje pro vozidla (palubní počítače), navigační přístroje, neónové značení, ochranné sítě proti nehodám, nosní klipsy pro potápěče a plavce, posuvná měřítka, notebooky (počítače), objektivy, čočky (optika), astrofotografické objektivy (čočky), oktanty, okuláry (k optickým přístrojům), ohmmetry, inventory (elektrotechnika), laboratorní podnosy, vyučovací stroje, výbojky, elektrické, s výjimkou výbojek na osvětlení, spouště uzávěrek (fotografie jako obor), baterie na zapalování, odrušovače (elektrotechnika), přijímače (audio- a video-), usní tampóny pro potápěče, přerušovače, dálkové spínače, jističe, seřizovací stroje, kalkulačky, optické sklo, optické přístroje a nástroje, optické výrobky, optické kondenzory, nosiče dat optické, kabely z optických vláken, diapojektory, promítací žárovky, čočky optické, optické snímače znaků, disky optické, oscilografy, přepětí chrániče, ozonizátory, hodiny parkovací, kompas, měřidla, navelační přístroje, libely, vodoměry, periskopy, petriho misky, pipety, pitotovy trubice, planimetry, gramofony, plotry, vynášecí přístroje, polarimetry, zápečtní opěrky pro práci s počítačem, stroje kancelářské děrovací na děrné štítky, resuscitační panna (učební pomůcka), vysíláčky (osobní vysíláčky), měřicí přístroje přesné, přesné váhy, analytické váhy, hodiny píchací, obvody polygrafické, hranoly (optika), centrální procesorové jednotky (procesory), software pro počítačové hry, promítací přístroje, plátina promítací, pyrometry, radary, rádia, radiologické přístroje pro průmyslové účely, radiotelefonní zařízení, radiotelegrafická zařízení, mřížky pro výrobu štokků, zkumavky, bóje záchranné, pásy záchranné, nouzové východy, požární schodiště nebo žebříky, záchranné sítě, záchranné přístroje a vybavení, záchranné vesty, vory záchranné, odrazové nášivky na oděvy (prevence dopravních nehod), refraktometry, hvězďákové dalekohledy, refraktory, regulátory osvětlení jeviště, čističe nosičů zvukových záznamů, matematické přístroje, logaritmické pravítka, disky počítací, reostaty, dýchací přístroje, s výjimkou přístrojů na umělé dýchání, respirátory na filtraci vzduchu, křivule, retorty, teleskopy pro střelné zbraně, kalibry, rejsky, rýsovací nástroje (truhlářství), rentgenové přístroje, ne pro lékařské účely, rentgenové zářiče, ne pro lékařské účely, rentgenové filmy, exponované, roentgenové snímky ne pro lékařské účely, clony proti radiaci pro průmyslové účely, detektory kouře, požární hlásiče, články pro elektrické akumulátory, jehly, snímací hroty gramofonové, satelity pro vědecké účely, satelitní navigační přístroje, snímače obrazu, skenery (zpracování dat), komutátory (elektrické přístroje), panely rozvodné, rozvodné pulty (elektrina), rozvodné skříně, spínací skříně, skříněové rozvaděče (elektrina), časové spínače (automatické), s výjimkou pro hodinářství, kompas námořnické, námořní signalizační zařízení, olovnice, gramofonové desky, hrací skříně (pro počítače), ochranná obuv proti úrazům, ozáření a ohni, elektrifikované ohrady, závitníkové kalibry, pravítka tesářská, měřítka posuvná, návěstí, světelná nebo mechanická, rádiové pagery (zařízení pro rádiové přenášení zpráv), nástroje preparační (mikroskopie), sextanty, sférometry, signalizační zvonky, návěstí, bóje signalizační, panely signalizační (světelné nebo mechanické -), pišťalky

signalizační, návěstí světelná, signální lucerny, Wafery pro integrované obvody, simulátory řízení a ovládní vozidel, sirény, uzávěrky (fotografie jako obor), laboratorní kelímky, tachometry pro vozidla, měřiče rychlosti, rychloměry, tachometry, rychloměry (fotografie), regulátory otáček pro přehrávače zvuku, řezací přístroje na filmy, počítačový software (nahraný), solenoidové ventily (elektromagnetické spínače), sonary, ultrazvukové lokátory, hloubkoměry, přístroje a stroje hloubkoměrné, hloubkovací lana (námofnictví), sondy pro vědecké účely, kolejnice elektrické jako podpora projektorů nebo reflektorů, regulátory napětí pro vozidla, transformátory (napěťové), letecké ochranné oděvy, speciální pouzdra na fotografické aparáty, speciální oděvy pro laboratoře, spektrografy, spektroskopy, zrcadla (optika), misky (fotografické), cívky elektromagnetické, ochranné brýle pro sportovní účely, hovorové trubky, zvukovody (lodní), ochranné plachty, hubice rozprašovací protipožární, krokoměry, kabely startovací pro motory, stativy na fotoaparáty, hlasovací zařízení (stroje), stereoskopy, stereoskopické přístroje, přístroje a zařízení pro astronomii, stojanový kruh, zástrčky, zásuvky a ostatní elektrické spojky, stroboskopy, elektrické měniče, přerušovače, vypínače, indikátory ztrát elektrické energie, operační systémy (nahrané programy), sacharimetry, sulfidometry, tachometry, taxametry, kreslené filmy, čtecí zařízení (v televizi), faxy, faxovací přístroje, telefonní mikrofony, přístroje telefonní, telefonní dráty, telefonní sluchátka, dráty telegrafní, telegrafy (přístroje), teleskopy, televizní přístroje, dálhopisy, počítačidla, čítače, počítačovací strojky, počítačové, teploměry, teplota (snímače), figuríny pro testování nárazů, teodolity, elektronky se žhavenou katodou, teploměry, s výjimkou lékařských, termostaty, termostaty pro dopravní prostředky, přístroje na zaznamenávání času, otačkoměry, ochranné prostředky osobní proti nehodám, klávesnice počítačové, gramofonové rameno přenosky, totalizátory, laterna magica, tranzistory (elektronika), transpondéry, triody, uv filtry pro fotografické účely, minciře, přezmeny, váhy, urinometry, usb disky, elektronky (radio), manometry vakuové, detektory pravosti mincí, variometry, masky ochranné, spínače, bezpečnostní pásy, s výjimkou pásů na sedadla aut a sportovní vybavení, tlakoměry pro ventily, konektory, spojky elektrického vedení, objímky elektrických kabelů, krabice odbočné, odbočnice (elektrotechnika), zvětšovací přístroje (fotografie jako obor), dopravní kužely, světla (dopravní)signalizační zařízení, dopravní značky světelné nebo mechanické, světelné značení, dalekohledy, zesilovací výbojky, zesilovače, článkový přepínač (elektrotechnika), videopásky, videokazety, magnetoskopy, videorekordéry, monitory, kazety pro videohry, viskozimetry, záměrná pravítka (zeměměřičství), alidády, voltmetry, jiskrojemy, lapače jisker, sledovací přístroje, regulátory tepelné, nivelační přístroje a nástroje, vodo váhy, libely (přístroje pro určování horizontu), ukazatele výšky hladiny vody, vodoznaky, váhy, přístroje a nástroje na vážení, mostové váhy, vážičí stroje, váhy, meteorologické balóny, virgule, proutky pro proutkaře, anemometry, větroměry, větrné pytle (pro indikaci směru větru), kalkulačky kapesní, přesýpací hodiny, jističe, pojistky, cívky indukční, tlumivky (impedance), vysílací zařízení, vysílačky (telekomunikace), vysílače elektronických signálů, vysílače (telekomunikace), hledáčky (fotografické), bzučáky, články solární, salinometry, kyselinoměry, akumulátorové měřiče kyseliny; (11) přístroje pro osvětlení, topení, výrobu páry, vaření, přístroje chladič, pro sušení, ventilací, rozvod vody a sanitární zařízení, zapalovače, křesadlové zapalovače pro vznícení plynu, acetylenové hořáky, kahany, acetylenové generátory, acetylenové reflektory (světlomety), dezinfekční dávkovače pro toalety, chladič přístroje a zařízení, světelné koule, banky, kuchyňská odsávací zařízení, ventilační zařízení pro laboratoře (digestoře), klimatizační zařízení, lihové hořáky, vyhřívací zařízení pro rozmrazování oken vozidel, světelné vybavení automobilů proti oslnění, zařízení vozidel proti oslnění, přístroje a zařízení na změkčování vody, instalační materiál pro vany, zařízení pro přívod vody, zařízení na osvětlení vzduchu, napařovací žehličky, lázeňské vybavení (teplovzdušné lázně), hydromasážní přístroje, pecové popelníky, zachycovač popílku, zavlažovací zařízení, automatické, vanové zařízení, koupací vany, vany pro sedací koupele, koupelnové obklady, vyzdívky, ohřivače vody pro koupele, pečicí trouby, rošty na opékání masa, ohřívadla, ohřivače do lůžek, ohřívací lahve, inhalační přístroje, s výjimkou přístrojů pro lékařské účely, bidety, ventilátory (jako součásti větracích zařízení), ohřivače vody, lampy obloukové, ohřivače talířů, grily, rozně (bodce), hořáky, pražičí stroje, lampové hořáky, šetríče paliva, stroje na pečení chleba, přístroje pro výrobu chleba, toustovače, přístroje pro víření vody, lázeňské vany, spirály, jako součásti destilačních, ohřívacích a ochlazovacích zařízení, kotlové trouby do vytápěcích zařízení, přenosné kabiny pro koupele parní, přístroje pro chlorování bazénů, chromatografické přístroje (pro průmyslové účely), čisté komory (sanitární zařízení), přístroje na odstranění vody z biologického odpadu, zařízení na dezinfekci, prostředky na odstraňování zápachu, s výjimkou prostředků pro osobní potřebu, mrazicí zařízení, mrazničky,

destilační přístroje, destilační zařízení, ponorné ohřivače, sprchovací kouty, sprchy, zařízení na otáčení rožněm, žhavicí vlákna (výhřevná), filtry na pitnou vodu, sušičky jako přístroje, přístroje a zařízení na sušení, zařízení na sušení krmiva, potápěčské reflektory, ohřivače na nohy, námožníky (elektrické i neelektrické), žárovky (elektrické), elektrické lampy, vánoční světla na stromky, radiátory (elektrické), ventilátory elektrické pro osobní potřebu, vytápěcí zařízení (elektrická), sušičky prádla elektrické, jogurtovače elektrické, nádrže expanzní pro ústřední topení, signalizační světla, svítidla pro jízdní kola, vlákna do elektrických lamp, filtry (části zařízení pro průmysl nebo domácnost), přístroje pro čištění akvárií, objímky na elektrická světla, fontány, sporáky, lampy na kadeření vlasů, fritézy, elektrické (fritovací hrnce), zapalovače plynu, plynové kondenzátory, s výjimkou kondenzátorů jako součástí strojů, bojlerů (kotle) plynové, lampy (plynové), plynové hořáky, skrubr (pračky plynu), přístroje na čištění plynu, cylindry skleněné, kryty pro svítidla, dřezy, grily na opékání, krby, vlasové sušiče, roštnice, zařízení na sušení rukou pro umývárny, teplovzdušná zařízení, teplovzdušné trouby, světelná domovní čísla, hydranty, stroje a zařízení na výrobu ledu, chladničky, topná tělíska pro žehličky, zařízení na zpracování paliv a jaderného materiálu, ionizační přístroje pro úpravu vzduchu nebo vody, zavlažovací zařízení, pro zemědělství, kamna, atomové reaktory, prádelní kotle, dezinfekční hořáky, čisticí lampy vzduchu od bakterií (germicidní), regulační ventily pro kontrolu hladiny v nádržích, kyslíko-vodíkové hořáky (autogeny), mrazicí přístroje a zařízení, chladič zařízení a stroje, zařízení na chlazení nápojů, chladič zařízení pro pece, chladič komory, chladič nádoby, chladič zařízení na chlazení tabáku, chladič zařízení na kapaliny, ledničky, chladič vitríny (výkladní skříně), pražiče kávy, kávové filtry, kávovary elektrické, varné plotýnky, sporáky do kuchyní, kuchyňské potřeby - elektrické, pece (pro rozličné účely), vařič stolní, bojlerů (kotle), s výjimkou bojlerů kotlů jako součástí strojů, varné přístroje a zařízení, uhlík do obloukové lampy, vodovodní těsnění (těsnící kroužky), kohoutky, lustry, podušky (výhřevné), elektrické, s výjimkou podušek pro lékařské účely, nakladače pro pece, laboratorní kahany, hořáky, laboratorní lampy, (svítidla pro akvária), světelné lampy, cylindry do svítidel, objímky na lampy, lampová stínidla, lampióny, směrová světla pro automobily, směrové žárovky pro vozidla, lampy pouliční, lucerny na svícení, lávové kameny pro použití v zahradních grilech, led elektroluminiscenční diody (svítidla), potrubí jako části hygienických instalací, světla pro auta, světlomety pro vozidla, difuzéry světla - rozptylovače, ohřivače lepidla a klišu, odsávací zařízení, digestoře, zvlhčovače vzduchu na radiátory ústředního topení, sušičky vzduchu, klimatizační filtry, zařízení na filtraci vzduchu, přístroje na chlazení vzduchu, vzduchové sterilizátory, ohřivače vzduchu, stroje a přístroje na čištění vzduchu, hořčiková vlákna k osvětlení, trouby mikrovlnné, mikrovlnné trouby pro průmyslové účely, zařízení na chlazení mléka, baterie směšovací (pákové) pro vodovodní potrubí, důlní lampy (báňské), držáky pro plynové hořáky, pražičí stroje na slad, olejové hořáky, lampy olejové, oleje přístroje na čištění oleje, odmrazovače automobilů, výbojky, elektrické, na osvětlení, zařízení na odsolování mořské vody, krby (pro domácnost), kostry pro pece a trouby, pece jiné než laboratorní, pece zubařské, tvarovky pro trouby, šamot (příslušenství pro trouby), ventily vzduchové pro parní vytápěcí tělesa, pasterizační přístroje (zařízení na pasterizaci), benzinové hořáky, stropní světla, polymerizační zařízení, lampy do projektoru, radiátorové uzávěry, radiátory (topení), radiátory ústředního topení, destilační věže, reflektory (světelné), automobilové reflektory, regulačně-bezpečnostní přídavná zařízení pro plynová zařízení, regulačně-bezpečnostní zařízení pro plynová potrubí, regulačně-bezpečnostní zařízení pro vodovodní zařízení, regulátory pro vodní nebo plynové zařízení a potrubí, světla pro jízdní kola, čistými odpadních vod, komínové roury, kouřovody, trubky pro vytápěcí kotle, sanitární (toaletní) přístroje a zařízení, saunová zařízení, dmychadla komínové, ventilátory, ozdobné fontány, přenosné výhně, hrnce tlakové (elektrické), tlakové hrnce (elektrické), zavlažovače (kapkové) (zavlažovací zařízení), vaky (jednouúčelové sterilizační), sterilizátory, stojany náspyné pro vypalovací pece, parní akumulátory, napařovací přístroje pro kosmetické účely, generátory parní, s výjimkou generátorů jako součástí strojů, zařízení na výrobu páry, kontejnery proplachovací, kamna, pece, sporáky, hubice protioštrikovací, tabákové pražiče, elektricky vyhřívané koberečky, termostatické ventily (části topných zařízení), baterky, regulátory (topení), vysoušeči zařízení, lampy na ultrafialové paprsky, s výjimkou lamp pro lékařské účely, pisoáry, mušle, bezpečnostní zařízení pro vodovodní nebo plynové zařízení a potrubí, bezpečnostní lampy, větrací zařízení, klimatizační zařízení pro automobily, ventilátory, pece spalovací, spalovny, odpařovače, osvětlovací přístroje a zařízení, osvětlovací zařízení pro dopravní prostředky, osvětlovací trubice, osvětlovací zařízení pro vzdušné dopravní prostředky, záchody (přenosné), elektrické vyhřívací příkrývky, ne pro lékařské účely, vytápěcí tělesa, akvarijní (přístroje na vytápění),

topná zařízení pro topení tuhými, tekutými nebo plynovými palivy, topné články, vytápěcí zařízení, vyhřívací zařízení, topení teplovodní, topení (vytápěcí tělesa pro automobily), výhřevné kotle, desky (pláty) výhřevné, vyzářovací šachty pro použití v ropných rafinériích, napájecí zařízení k vytápěcím a teplárenským kotlům, náložníky (elektricky vyhřívané), pražiče na ovoce, oplátkové formy elektrické (lívanečnické na pečení oplátek - elektrické), akumulátory tepelné, čerpací pumpy (tepelné), regenerátory tepla, výměníky tepla, s výjimkou výměníků jako součástí strojů, umyvadla, zařízení na dodávku vody (zásobníky vody), vodovodní zařízení, tlakové vodní zásobníky, zařízení na filtrování vody, konvice (elektrické), chladicí zařízení na vodu, potrubní kohouty, zařízení vodovodní, splachovací zařízení, sterilizátory vody, teplovodní vytápěcí zařízení, zařízení a stroje na čištění a úpravu vody, zařízení na úpravu vody, záchodová sedátka, toaletní (záchodové) mísy, záchody splachovací, kapesní ohřivače, kapesní svítilny, solární pece, solária (přístroje k opalování), kolektory solární tepelné (vytápění), elektrické ohřivače pro kojenecké lahve; (21) klece pro domácí zvířata, podkladky pro slepice, žlaby pro krmivo, krmění, urny, žlaby, koryta, krmné jesle pro zvířata, vaničky pro ptáky (koupátka), klece pro ptáky, voliery, kroužky pro ptáky; (24) textilní zboží nezahrnuté v jiných třídách, povlečení, ubrusy, odličovací ubrusky textilní, textilie pro koupelny, s výjimkou oděvů, korouhve, praporce, lůžkoviny, ložní prádlo, nábytkové potahy ochranné, sukno na kulečnickový (biliardový) stůl, kanava na vyšívání a tapiserie, ložní pokrývky a přikrývky, povlečení (ložní prádlo), závěsy na dveřích, přikrývky prošívané prachové nebo péřové, sprchové závěsy z textilu nebo umělé hmoty, filtrační materiál (textilní), gáza jako tkanina, textilie, nepropouštějící plyn, pro vzdušné balóny, úplet, závěsy textilní nebo plastové, držáky na záclony a závěsy z textilních materiálů, látkové ručníky, látkové ručníky na obličej, pokrývky polštářové ozdobné, prádlo pro domácnost, plátno na výrobu sýra (řídke plátno), moskytiéry, povlaky na polštáře, štítky textilní, prostěradla, spací pytle, rubáše, prádlo vyšívané, potahy na matrace, matracovina, potahy na nábytek z textilních materiálů, tkaniny pro čalouníky, podložky na stůl pod sklenice, talíře (prostírání), povlaky na sklápěcí kryty toalet, pásy textilní pro tisk, ubrusky textilní pod talíře, atd., plédy, povlaky na nábytek, ze syntetických materiálů, povlaky ochranné na polštáře, kaliko, lůžkové přehozy, ubrusy, s výjimkou papírových, ubrus voskovány, prádlo stolní, běhouny na stůl (pokrývky na stůl), prostírání anglické, kromě papírového, stolní ubrusky látkové, utěrky na sklo, sypkovina, síťovina konopná (bytová textilie), tyl, plst, síťové záclony, prapory, s výjimkou papírových, vlajkovina, plátno knihařské hrubé ztužené, vyšívací tkaniny s předkresleným vzorem, tapety textilní, rukavice na umývání, žinky hygienické, kapesníky látkové, povlečení (ložní prádlo) z papíru.

(511) 3, 4, 8, 9, 11, 21, 24
(210) O-511294

(111) **367332**
(220) 12.02.2014
(320) 12.02.2014
(442) 17.06.2015
(151) 27.06.2018

(540)

BASIC - Levné a přesto dobré

(730) **AHOLD Czech Republic, a.s.**, Slavičkova 1a, Brno, 63800, CZ
(740) Čermák a spol., Mgr. Lukáš Lorenc, Elišky Peškové 15/735, Praha 5, 15000

(510) (3) krejčovský vosk, pasty na obtahovací řemeny, hladicí kameny, ševcovská směla; (4) průmyslové oleje a tuky, mazadla, výrobky pro pohlcování, zavlažování a vázání prachu, paliva včetně benzínu pro motory, podpalovače, alkohol (jako palivo), protiskluzové přípravky pro hnací řemeny, antracit, kostní olej pro průmyslové účely, benzen, benzin motorový, benzol, olej zvlhčující, vosk včelí, dřevo palivové, paliva, paliva na bázi alkoholu, palivové brikety, karnaubový vosk, ceresin, koks, plynový olej, brikety uhelné, etanol (palivo), olejový plyn, plyny palivové, pohonné, gazolin, lehký benzin, plyn ztužený (palivo), palivové těkavé směsi, generátorový plyn, grafit (pro mazání), dřevěné brikety, dřevěné uhlí (palivo), třísky dřevěné pro zapalování, tuky průmyslové, uhelný prach (palivo), dehtový uhelný olej, konzervační přípravky na kůži (oleje a tuky), olej na konzervování kůže, lůj, tuky na kůži, lignit, ligroin, minerální paliva, pohonné látky, olej motorový, benzin těžký, aditiva nechemická do motorových paliv, olein, olej na textil, olej pro ochranu a konzervaci zdva, oleje pro odstranění bednění (stavebnictví), oleje pro barvy, oleje průmyslové, ozokerit, zemní vosk, smotky papírové pro zapalování, ropa, surová nebo rafinovaná, ropa, vazelína pro průmyslové účely, olej řepkový pro průmyslové účely, olej ricinový pro technické účely, mazadla pro řemeny, vosky pro hnací řemeny, přípravky na vázání prachu při zametání,

mazadla, mazací oleje, mazací tuky, kapaliny olejové pro řezání, přípravky ze sójového oleje proti přilnavosti kuchyňského nádobí, líh denaturovaný, uhlí, nafta topná, směsi pro odprašnění, přípravky pro odstraňování prachu, palivový olej, mazut, troud, rašelina (palivo), brikety rašelinové (palivo), olej rybí neředlý, mazivo pro zbraně, vosk pro průmyslové účely, lanolin, xylén, xylol, olej slunečnicový pro průmyslové účely; (8) nářadí a nástroje s ručním pohonem, sečné zbraně, břitvy, motyky, smirkové brusné kotouče, zařízení a nástroje pro stahování zvířecí kůže, zařízení na propichování ušních boltců, zařízení pro vytváření tetování, zařízení a nástroje pro porážení jatečných zvířat, zařízení na hubení rostlinných škůdců, nástroje na stahování kůže dobytka, nebozezy, vrtáky tesařské, bodáky, bajonety, svěráky, vrtáky korunové (ruční nástroje), sekery, sekyrky, krbová dmychadla (ruční nástroje), zbraně sečné a bodné, boxery, obloukové pily, držáky vrtáků (ruční nářadí), brázdící tyče (pro hoxectví), frézovací trny, břitvy, hroty (části ručních nástrojů a nářadí), vrtáčky (ruční nástroje), sbíjecí kladiva, žehličky neelektrické, vypalovací želízka (značkovače), temovadla, tužilky, nástroje na ohýbání trubek, řezačky trubek (ruční nástroje), důlkovače (ruční nástroje), sklenářské diamanty (části ručních nástrojů), teslice (tesařské sekery), plecí motyčky (ruční nářadí), dýky, vyřážeče hřebíků, upínací pouzdra - sklíčidla (nářadí), závitnice (ruční nástroje), kovotlačitelská razidla, vrtáky, manikéřské soupravy (elektrické), pilníky na nehty elektrické, šídla, štěpařské nástroje, depilační přístroje, elektrické a neelektrické, pinzety (epilační), manikéřové soupravy, pedikéřské soupravy, kazety na holicí strojky, lupénkové pily, rámy na ruční pily, frézy (nástroje), kulmy (na ondulování vlasů), vytlačovací (gofovací) nástroje, tácky na mince, opasky na nářadí (držáky), nabírací lžíce (ruční nářadí), glazovací nástroje, hrabla na písek (pro golfová hřiště), nástroje na kopání příkopů, žací strojky na trávníky (ruční), rydla (ruční nástroje), rydla, tvářecí nástroje, obušky, dláta žabková (dutá), pořizy, natáčení vlasů (ruční nářadí), motyčky (na okopávání), krumpáče, zelenina, kladiva (ruční), kladiva zednická, vrtáčky ruční (nářadí), nástroje a nářadí ruční, brusné nástroje (pro ruční broušení), licí pánve, ruční zvedáky, hustilky pneumatik (ruční), hrábě (ruční nářadí), harpuny, harpuny pro rybolov, páky (nářadí), vochle (česáky textilní/ruční nářadí, podkovářské nože na kopyta, výhrubníky, motyky, rozprašovače insekticidů (ruční), nástroje na řezání trubek, navlékače nití, nože (lovecké), palice (ruční nářadí), dlabací nástroje, mačety, rýhovací nástroje (rádla), pistole ruční na vytlačování tmelu, vyťahovačky hřebíků, čepelky (zbraně), nýtovačky (ruční nástroje), nýtovací kladiva (ruční nástroje), řezné nástroje, děrovací nástroje na listky, průbojníky (děrovače) ruční nástroje, vyťahovače hřebíků, sekáče kovářské (ruční nástroje), škrabáky (zahradnické), zemědělské nástroje a nářadí (ruční), svěrky (pro tesaře a bednáře), šídla na rozplétání lan, dláta, řezné nástroje (ruční), nože, perličky, jehlové pilníky, nůžky na nehty (elektrické nebo neelektrické), hřebíkové zásobníky (elektrické nebo neelektrické), pinzety, kleště na nehty, pilníky na nehty, smirkové pilníky, číslovací kleště, štěpařské nože, kolovrátky truhlářské (vrtací nástroje), malířské špachtle, perforovačky (ruční nástroje), pistole stříkací (ruční nářadí), lopatky sázecí (pro zahradnické práce), pohrabáče, děrovací trny (ruční nástroje), berany (ruční nástroje), rašple (ruční nástroje), západky (řehtačky), závitnice, vyorávače (nářadí), upínací pouzdra pro výstružníky, výstružníky, nůžky na větve, šavle, pochvy na šavle, hoblíkové nože, nože pro nůžky, hoblíky, holicí strojky, elektrické nebo neelektrické, holicí soupravy, žiletky, lopaty (ruční nářadí), sekáče křížové, kopyta (obuvnická), sekáče (kovářské), plečky (ruční nářadí), zaškrabávací nástroje (škrabáky), závitníky (ruční nástroje), šroubováky, nože na odstraňování okují, srpy, klíče (ruční nářadí), brusy, nástroje na ostření, obtahovací řemeny (na břitvy), bednářské sekery, prostřihovačla (ruční nástroje), železné nářadí a řezné nástroje (ruční), prořezávače stromů, žabky (zahradnické nože), nože štěpařské, nůžky zahradnické, rýče, napínače drátů a kovových pásků (ruční nářadí), špachtle, stěrky (ruční nářadí), nože pro hoblíky, hoblíky drážkovací (drážkovníky), stříkačky pro rozptýl insekticidů, tloučky pro rozměňování (hmoždířové paličky), kladiva na kámen, razidla (ruční nářadí), zápustky (ruční nářadí), sochory, žehličky, kleště na odizolování (ruční nářadí), kleště, strojky na stříhání (ruční), nůžky na stříhání vousů, nůžky na stříhání zvířat, strojky na stříhání vlasů (elektrické a neelektrické), stříhačí strojky na dobytek, protahovací dráty (ruční nářadí), zednické lžíce, zahradnické nářadí (ruční), kosíře, postruhovačla (ruční nástroje), nástroje na značkování skotu, nástroje na omrácení dobytka, nástavce pro závitnice, pokosnice (ruční nářadí), pilníky (nástroje), pěchovačky (ruční nástroje), vidle, česáčky na ovoce (ruční nářadí), ocílky, držáky na brusky, brusky na kosa, naběračky na víno, kleště na natáčení očních řas, uhelníky (ruční nářadí), pilové listy (části ručních nástrojů), rámy pro pily, pilky (ruční nářadí), kapesní nože, kosa, kroužky na kosa, oblé sedlíky (ruční nástroje), vratidla, meče, vrtáky spirálové (ruční nástroje); (9) přístroje a nástroje vědecké, námořní, geodetické, fotografické, filmové, optické, přístroje pro vážení, měření, signalizaci, kontrolu (inspekci), záchranu a přístroje pro

vychování, přístroje a nástroje pro vedení, přepínání, přeměnu, akumulaci, regulaci nebo řízení elektrického proudu, přístroje pro záznam, převod, reprodukci zvuku nebo obrazu, nosiče dat magnetické, záznamové disky, kompaktní disky, DVD a ostatní digitální záznamové nosiče, ústrojí pro přístroje na mince, pokladny registrační, kalkulačky, zařízení na zpracování dat, počítače, počítačový software, hasicí přístroje, speciální tašky na přenosné počítače, koncovky (elektrotechnika), kvantoměry, měřiče množství, akumulátorové nádoby, akumulátorové skříně, nabíječky pro elektrické baterie, desky do akumulátorů, aktinometry, dýchací přístroje pro plavání pod vodou, dýchací přístroje, respirátory, s výjimkou pro umělé dýchání, dálkoměry, telemetry, zařízení na záznam vzdálenosti, tachometry, dálkoměry, poplašná zařízení zvuková, akustické trubice, zvukovody, akustické konektory, vazební členy, propojovací jednotky, pišťalky výstražné, poplašná zařízení, zabezpečovací zařízení proti krádeži, lihoměry, alkoholometry, ampérmetry, zkušební přístroje, ne pro lékařské účely, kotvy magnetů (elektrotechnika), anodové baterie, anody, stožáry pro bezdrátové telegrafy, antény, antikatody, sluneční brýle, clony (stínítka) proti oslnění, záznamníky telefonní, apertometry (optika), přístroje a zařízení na výrobu rentgenového záření, nikoliv pro lékařské účely, dálkové ovladače, přístroje pro rozbor vzduchu, zařízení pro rozbor potravin, demagnetizační zařízení na magnetické pásky, sušičky na pozitivy pro fotografie, leštičky na pozitivy pro fotografii, přístroje na měření tloušťky kůže, zařízení na přenášení zvuku, kyslík zařízení pro přenos kyslíku, gramofonové jehly, zařízení na výměnu gramofonových jehel, elektrické zařízení pro dálkové zapalování, azbestové rukavice ochranné, azbestové oděvy na ochranu proti ohni, štíty ochranné azbestové pro požárníky, audiovizuální zařízení pro výuku, automatická řízení pro vozidla, automatická zařízení signalizující nízký tlak v pneumatikách, autorádia, nástroje na určování azimutu, bóje, majáky světelné, nivelační tyče, trasírky, stabilizátory pro osvětlovací přístroje, magnetofony, čečky čárového kódu, barometry, nabíječky akumulátorů, řídicí a kontrolní panely, videotelefony, tlačítka ke zvonkům, zvonky (poplašné zařízení), měřidla na benzín, ochranné rukavice proti rtg záření pro průmyslové účely, ochranné obleky proti úrazům, ozáření a ohni, kryty pro elektrické zásuvky, betatrony (urychlovače částic), bezpečnostní zařízení pro železniční dopravu, světlotiskové (planografické) přístroje, hromosvody, čluny a lodi požárnícké, hasičská čerpadla, hasicí přístroje, požární hlásiče, požární hadice, hubice, trysky požárních hadic, hasičské vozy, kryty ochranné proti ohni, váhy (listové, brýle, brýlové čočky, pouzdra na brýle, brýlové obroučky, videokamery, filmové kamery, kapiláry, kapilární trubičky, jezdecké přilby, přehrávače kazet, optické disky, kompaktní CD ROM, přehrávače kompaktních disků, laboratorní odstředivky, chemické přístroje a zařízení, čipy (integrované obvody), chromatografické přístroje pro laboratorní účely, chronografy, přístroje zaznamenávající čas, exponované kinofilmy, koaxiální kabely, disky kompaktní (audio video), komparátory, zařízení pro počítačovou paměť, myši (lokátory), počítačové tiskárny, počítačové programy (s možností stažení), periferie počítačové, periferní zařízení počítačů, počítače, konektory (elektrické), spojovací skřínky, svorkovnice (elektrotechnika), kontaktní čočky, regulátory ohřívavů horké vody, korekční čočky (optika), kosmografické nástroje, cyklotrony, dekompresní komory, urychlovače částic, hustoměry, densitometry, detektory, elektrické dveřní zvonky, diapozitivy, akustické membrány, clony (fotografické), diagnostické přístroje jiné než k lékařským účelům, promítačky na diapozitivy, diaprojektory, rámečky na diapozitivy, diktovací stroje, diktafony, námořní hloubkoměry, difrakční zařízení (mikroskopie), rámečky na digitální fotografie, diskové jednotky pro počítače, pružné disky, diskety, destilační přístroje pro vědecké účely, destilační přístroje laboratorní, čipy s DNA, fotokomory, prosvěcovače vajec, kazety na sklíčka pro mikroskopy, dávkovače, stahovatelné obrazové soubory, stahovatelná zvonění pro mobilní telefony, stahovatelné hudební soubory, svorky (elektrotechnika), osobní stereo soupravy, přenosné přehrávače médií, pojistkové dráty, snímací zařízení pro vlákna, trojnožky nebo stativy pro fotografické přístroje a kamery, sušičky na fotografie, odkapávače k fotografickým účelům, tlakoměry, zařízení na měření tlaku, ukazatele tlaku, tlakoměry, potápěčské rukavice, masky potápěčské, oděvy potápěčské, dvd přehrávače, dynamometry, ponožky elektricky vyhříváné, elektrické spojky, svorky, konektory, akumulátory, elektrické, akumulátory elektrické pro vozidla, signalizační zvonky (elektrické), elektrické zařízení pro dálkové ovládání průmyslových procesů, baterie, články (elektrické), monitorovací přístroje elektrické, kolektory elektrické, kondenzátory (elektrické), kontakty elektrické, regulátory elektrické, elektrické dráty, vodiče (elektrické), usměrňovače proudu, zabezpečovací zařízení proti krádeži, (elektrická), elektrické kabely, elektrické vedení, měřicí zařízení (elektrické), relé (elektrické zařízení), vypínače, zámky (elektrické), cívky (elektrické), omezovače (elektrotechnika), transformátory (elektrotechnika), odpory (elektrické), elektrodynamické zařízení pro

dálkové ovládání železničních uzlů, elektrodynamická zařízení pro dálkové řízení signalizace, elektrolyzéry, magnety, zápisníky elektronické, překládači přístroje elektronické kapesní, etikety elektronické pro zboží, elektronické oznamovací tabule, elektronické publikace (s možností stažení), epidiascopy, ergometry, termoštítky, jiné než pro lékařské použití, pouzdra na cvikry, skřípce, fakturovací (účtovací) stroje, přístroje na kvašení, fermentaci, stříhači zařízení na stříhání filmů, filmy (exponované), pásky pro zvukové záznamy, filtry pro dýchací masky, filtry (fotografické), žárovky pro fotoblesk, blesky (fotografické), fluorescenční štíty, kopírovací zařízení a stroje (fotografické, elektrostatické, termické), fotometry, telefotografická zařízení, zařízení pro obrazovou telegrafii, fotoaparáty, fotoelektrické buňky, fotobuňky, poštovní razítka, zařízení na kontrolu frankování, kmitoměry, měřiče frekvence, galvanické články, galvanometry, přístroje na rozbor plynu, analyzátoři, plynoměry (měřicí přístroje), chrániče zubů, karty (kódované) magnetické, přístroje na zpracování dat, integrované obvody, bankomaty (ATM), nosiče zvukových nahrávek, hloubkoměry, sonometry, přístroje pro nahrávání zvuku, přístroje pro reprodukci zvuku, počítačové programy (nahrané), trojúhelníky výstražné pro vozidla, závaží, pracovní ochranné štíty na obličej, sklo pokryté elektrickými vodiči, vlnoměry, GPS (navigační přístroje), úhломěry, protraktory (měřicí přístroje), polovodiče, ochranné rukavice, hands-free sady pro telefony, cívky (fotografie), měřiče sklonu, svahu, obaly na přenosné počítače, hologramy, pišťalky na psy, vysokofrekvenční přístroje, výškoměry, ozvučnice reproduktorů, ampliónů, pouzdra na kontaktní čočky, objímky, svorky na cívky, vodoměry, hydroměry, vlhkoměry, hygrometry, identifikační obaly pro elektrické dráty, inkubátory pro kultivaci bakterií, tlumivky (elektřina), induktoři, kazety (fotografie), rámovací přístroje na diapozitivy, ochranná zařízení proti rentgenovému záření, ne pro lékařské účely, vázící přístroje, váhy, zrcadla pro kontrolu práce, stroje na zkoušení materiálu, interkomy, zařízení pro vnitřní spojení, propojovací mezičlánky (počítače), ionizační přístroje jiné než pro úpravu vzduchu nebo vody, kukátka, průzory dveřní, automaty hudební, hrací skříně uváděné do chodu vhozením mince, karty s pamětí nebo mikroprocesorem, desky tištěných obvodů, automaty na listky, posuvné měřtko, kalibrační kroužky, katodové protikorozní přístroje, katody, identifikační vlákna pro elektrické dráty, brýlové řetízky, nástroje vybavené okuláry, tachometry pro vozidla, ochranné oděvy proti ohni, oděvy protipožární, hole požárnícké, nákolnice ochranné pro dělníky, cvikry (lorňony, skřípce), blikáče, světelná signalizace, magnety (dekorativní), neprůstředné vesty ochranné, buzoly, kompas (směrové), šňůrky na cvikry, stuhy závěsné pro mobilní telefony, měděný drát, izolovaný, vazební členy (zařízení na zpracování dat), pásky na čištění nahrávacích hlav, sluchátka, krystalové detektory (leštěncové), rtuťové libely, rtuťové vodo váhy, laboratorní nábytek speciální, laboratorní pece, lampy do fotokomor, zeměměřičské přístroje a nástroje, řetězy zeměměřičské, geodetické (zeměměřičské) nástroje, laptopy (počítače), lasery, ne pro lékařské účely, svářečské přilby, elektroluminiscenční diody (LED), tvárnicové vedení (na kabely), clony objektivu, čtecí zařízení (zpracování dat), regulátory světla, reostaty, stmívače (elektrické), heliografické přístroje, optická vlákna, vodiče ve tvaru vláken, světelná ukazovátka (elektronická), expozimetry, elektronická pera (vizuální zobrazovací jednotky), pravítka (měřicí nástroje), olůvka, plomby sondážní, zvětšovací skla, lupy, rychloměry (lodní měřicí přístroje rychlosti), libely (lihové), vodováhy, vzduchoměry, krabice, skřínky na reproduktory, reproduktory, amplióny, odměrné sklo, lžiče dávkovači (odměřovací), stroje na počítání a třídění peněz, magnetické pásky, magnetické páskové jednotky pro počítače, páskové mechaniky, magnetické disky, kodéry a dekodéry magnetické, dráty magnetické, magnetická média, identifikační karty (magnetické), kódované identifikační magnetické náramky, vodičí šablony, přípravky (nástroje na měření), manometry, tlakoměry, značkovače (krejčovské pomůcky), bóje signální, značkovací, měřidla, měřítka, materiály na elektrické vedení, mechanické značky, mechanismy pro turnikety, ústrojí pro přístroje na mince, měřicí přístroje, krejčovské metry, měřicí přístroje, měřítka, měřičský stůl (pomůcka pro zeměměřiče), megafony, laktodenzimetry, mlékoměry, laktometry, membrány pro vědecké účely, detektory kovů k průmyslovým nebo vojenským účelům, meteorologické přístroje, pravítka (měřicí přístroje), metronomy, mikrofony, mikrometry, mikrometrické šrouby pro optické přístroje, mikroprocesory, mikroskopy, mikrotomy, mlhové signály, s výjimkou výbušných, přenosné telefony, modemy, pláště elektrických kabelů, monitory (počítače programy), monitory (počítače hardware), obroučky cvikrů, podložky pod myš, mincové mechanismy pro televizory, fyzikální přístroje a nástroje, navigační přístroje a nástroje, navigační přístroje pro vozidla (palubní počítače), navigační přístroje, neónové značení, ochranné sítě proti nehodám, nosní klipsy pro potápěče a plavce, posuvná měřítka, notebooky (počítače), objektivy, čočky (optika), astrofotografické objektivy (čočky), oktanty, okuláry (k optickým

přístrojům), ohmmetry, inventory (elektrotechnika), laboratorní podnosy, vyučovací stroje, výbojky, elektrické, s výjimkou výbojek na osvětlení, spouště uzávěrek (fotografie jako obor), baterie na zapalování, odrušovače (elektrotechnika), přijímače (audio- a video-), usní tampóny pro potápěče, přerušovače, dálkové spínače, jističe, sčítací stroje, kalkulačky, optické sklo, optické přístroje a nástroje, optické výrobky, optické kondenzory, nosiče dat optické, kabely z optických vláken, diaprojektory, promítací žárovky, čočky optické, optické snímače znaků, disky optické, oscilografy, prepětové chrániče, ozonizátory, hodiny parkovací, kompas, měřidla, nivalační přístroje, libely, vodováhy, periskopy, petriho misky, pipety, pitotovy trubice, planimetry, gramofony, plotry, vynášecí přístroje, polarimetry, zápěstní opěrky pro práci s počítačem, stroje kancelářské děrovací na dřevěné štítky, resuscitační panna (učební pomůcka), vysílačky (osobní vysílačky), měřicí přístroje přesné, přesné váhy, analytické váhy, hodiny píchací, obvody polygrafické, hranoly (optika), centrální procesorové jednotky (procesory), software pro počítačové hry, promítací přístroje, plátina promítací, pyrometry, radary, rádia, radiologické přístroje pro průmyslové účely, radiotelefonní zařízení, radiotelegrafická zařízení, mřížky pro výrobu štočků, zkumavky, bóje záchranné, pásy záchranné, nouzové východy, požární schodiště nebo žebříky, záchranné sítě, záchranné přístroje a vybavení, záchranné vesty, vory záchranné, odrazové nášivky na oděvy (prevence dopravních nehod), refraktometry, hvězdářské dalekohledy, refraktory, regulátory osvětlení jeviště, čističe nosičů zvukových záznamů, matematické přístroje, logaritmické pravítka, disky počítací, reostaty, dýchací přístroje, s výjimkou přístrojů na umělé dýchání, respirátory na filtraci vzduchu, křivule, retorty, teleskopy pro stříelné zbraně, kalibry, rejsky, rýsovací nástroje (truhlářství), rentgenové přístroje, ne pro lékařské účely, rentgenové zářiče, ne pro lékařské účely, rentgenové filmy, exponované, roentgenové snímky ne pro lékařské účely, clony proti radiaci pro průmyslové účely, detektory kouře, požární hlásiče, články pro elektrické akumulátory, jehly, snímače hrotů gramofonové, satelity pro vědecké účely, satelitní navigační přístroje, snímače obrazu, skenery (zpracování dat), komutátory (elektrické přístroje), panely rozvodné, rozvodné pupty (elektřina), rozvodné skříně, spínač skříně, skříně rozvaděče (elektřina), časové spínače (automatické), s výjimkou pro hodinářství, kompas námořnické, námořní signalizační zařízení, olovnice, gramofonové desky, hrací skříně (pro počítače), ochranná obuv proti úrazům, ozařeni a ohni, elektrifikované ohrady, závitníkové kalibry, pravítka tesařská, měřítka posuvná, návěstí, světelná nebo mechanická, rádiové pagery (zařízení pro rádiové přenášení zpráv), nástroje preparační (mikroskopie), sextanty, sférometry, signalizační zvony, návěstí, bóje signalizační, panely signalizační (světelné nebo mechanické -), píšťalky signalizační, návěstí světelná, signální lucerny, Wafery pro integrované obvody, simulátory řízení a ovládní vozidel, sirény, uzávěrky (fotografie jako obor), laboratorní kelímky, tachometry pro vozidla, měřiče rychlosti, rychloměry, tachometry, rychloměry (fotografie), regulátory otáček pro přehrávače zvuku, řezací přístroje na filmy, počítačový software (nahrání), solenoidové ventily (elektromagnetické spínače), sonary, ultrazvukové lokátory, hloubkoměry, přístroje a stroje hloubkoměrné, hloubkovací lana (námořnictví), sondy pro vědecké účely, kolejnice elektrické jako podpora projektorů nebo reflektorů, regulátory napětí pro vozidla, transformátory (napěťové), letecké ochranné oděvy, speciální pouzdra na fotografické aparát, speciální oděvy pro laboratoře, spektrografy, spektroskopy, zrcadla (optika), misky (fotografické), cívký elektromagnetické, hovorové trubky, zvukovody (lodní), ochranné plachty, hubice rozprašovací protipožární, krokoměry, kabely startovací pro motory, stativy na fotoaparát, hlasovací zařízení (stroje), stereoskopy, stereoskopické přístroje, přístroje a zařízení pro astronomii, stojanový kruh, zástrčky, zásuvky a ostatní elektrické spojky, stroboskopy, elektrické měniče, přerušovače, vypínače, indikátory ztrát elektrické energie, operační systémy (nahrané programy), sacharimetry, sulfítmometry, tachometry, taxametry, kreslené filmy, čtecí zařízení (v televizi), faxy, faxovací přístroje, telefonní mikrofony, přístroje telefonní, telefonní dráty, telefonní sluchátka, dráty telegrafní, telegrafy (přístroje), teleskopy, televizní přístroje, dálkopisy, počítačidla, čítače, počítací stroje, počítačlo kulíkové, teploměry, teplota (snímače), figuríny pro testování nárazů, teodolity, elektronky se žhavenou katodou, teploměry, s výjimkou lékařských, termostaty, termostaty pro dopravní prostředky, přístroje na zaznamenávání času, otáčkoměry, ochranné prostředky osobní proti nehodám, klávesnice počítačové, gramofonové rameno přenosky, totalizátory, laterna magica, tranzistory (elektronika), transpondéry, triody, uv filtry pro fotografické účely, minciře, přezmeny, váhy, urinometry, usb disky, elektronky (radio), manometry vakuové, detektory pravosti mincí, variometry, masky ochranné, spínače, bezpečnostní pásy, s výjimkou pásů na sedadla aut a sportovní vybavení, tlakoměry pro ventily, konektory, spojky elektrického vedení, objímky elektrických kabelů, krabice odbočné, odbočnice (elektrotechnika), zvětšovací přístroje (fotografie jako obor),

dopravní kužely, světla (dopravní) signalizační zařízení, dopravní značky světelné nebo mechanické, světelné značení, dalekohledy, zesilovací výbojky, zesilovače, článkový přepínač (elektrotechnika), videopásky, videokazety, magnetoskopy, videorekordéry, monitory, kazety pro videohry, viskozimetry, záměrná pravítka (zeměměřičství), alidády, voltmetry, jiskrojemy, lapače jisker, sledovací přístroje, regulátory tepelné, nivalační přístroje a nástroje, vodo váhy, libely (přístroje pro určování horizontu), ukazatele výšky hladiny vody, vodoznaky, váhy, přístroje a nástroje na vážení, mostové váhy, vázící stroje, váhy, meteorologické balóny, virgule, proutky pro proutkaře, anemometry, větroměry, větrné pytle (pro indikaci směru větru), kalkulačky kapesní, přesýpací hodiny, jističe, pojistky, cívký indukční, tlumivky (impedance), vysílací zařízení, vysílačky (telekomunikace), vysílače elektronických signálů, vysílače (telekomunikace), hledáčky (fotografické), bzučáky, články solární, salinometry, kyselinoměry, akumulátorové měřiče kyseliny; (11) přístroje pro osvětlení, topení, výrobu páry, vaření, přístroje chladicí, pro sušení, ventilaci, rozvod vody a sanitární zařízení, zapalovače, křesadlové zapalovače pro vznícení plynu, acetylenové hořáky, kahany, acetylenové generátory, acetylenové reflektory (světlometry), dezinfekční dávkovače pro toalety, chladicí přístroje a zařízení, světelné koule, banky, kuchyňská odsávací zařízení, ventilační zařízení pro laboratoře (digestoře), klimatizační zařízení, lihové hořáky, vyhřívací zařízení pro rozmrazování oken vozidel, světelné vybavení automobilů proti oslnění, zařízení vozidel proti oslnění, přístroje a zařízení na změkčování vody, instalační materiál pro vany, zařízení pro přívod vody, zařízení na osvětlení vzduchu, napařovací žehličky, lázeňské vybavení (teplotovzdušné lázně), hydromasážní přístroje, pecové popelníky, zachycovací pánvičku, zavlažovací zařízení, automatické, vanové zařízení, koupací vany, vany pro sedací koupele, koupelňové obklady, vyzdívký, ohříváče vody pro koupele, pečení trouby, rošty na opékání masa, ohřívadla, ohříváče do lůžek, ohřívací lahve, inhalací přístroje, s výjimkou přístrojů pro lékařské účely, bidety, ventilátory (jako součásti větracích zařízení), ohříváče vody, lampy obloukové, ohříváče talířů, grily, rožně (bodce), hořáky, pražící stroje, lampové hořáky, šetřiče paliva, stroje na pečení chleba, přístroje pro výrobu chleba, toustovače, přístroje pro víření vody, lázeňské vany, spirály, jako součásti destilačních, ohřívacích a ochlazovacích zařízení, kotlové trouby do vytápěcích zařízení, přenosné kabiny pro koupele parní, přístroje pro chlorování bazénů, chromatografické přístroje (pro průmyslové účely), čisté komory (sanitární zařízení), přístroje na odstranění vody z biologického odpadu, zařízení na dezinfekci, prostředky na odstraňování zápachu, s výjimkou prostředků pro osobní potřebu, mrazicí zařízení, mrazničky, destilační přístroje, destilační zařízení, ponorné ohříváče, sprchovací kouty, sprchy, zařízení na otáčení rožněm, žhavicí vlákna (výhřevná), filtry na pitnou vodu, sušičky jako přístroje a zařízení na sušení, zařízení na sušení krmiva, potápěčské reflektory, ohříváče na nohy, nánožníky (elektrické i neelektrické), žárovky (elektrické), elektrické lampy, vánoční světla na stromky, radiátory (elektrické), ventilátory elektrické pro osobní potřebu, vytápěcí zařízení (elektrická), sušičky prádla elektrické, jogurtovače elektrické, nádrže expanzní pro ústřední topení, signalizační světla, svítidla pro jízdní kola, vlákna do elektrických lamp, filtry (části zařízení pro průmysl nebo domácnost), přístroje pro čištění akvárií, objímky na elektrická světla, fontány, sporáky, lampy na kadeřeni vlasů, fritézy, elektrické (fritovací hmce), zapalovače plynu, plynové kondenzátory, s výjimkou kondenzátorů jako součástí strojů, bojlerů (kotle) plynové, lampy (plynové), plynové hořáky, skrubr (pračky plynu), přístroje na čištění plynu, cylindry skleněné, kryty pro svítidla, dřezy, grily na opékání, krby, vlasové sušiče, roštnice, zařízení na sušení rukou pro umývárny, teplotovzdušná zařízení, teplotovzdušné trouby, světelná domovní čísla, hydranty, stroje a zařízení na výrobu ledu, chladničky, topná těliska pro žehličky, zařízení na zpracování paliv a jaderného materiálu, ionizační přístroje pro úpravu vzduchu nebo vody, zavlažovací zařízení, pro zemědělství, kamna, atomové reaktory, prádelní kotle, dezinfekční hořáky, čistič lampy vzduchu od bakterií (germicidní), regulační ventily pro kontrolu hladiny v nádržích, kyslíko-vodíkové hořáky (autogeny), mrazicí přístroje a zařízení, chladicí zařízení a stroje, zařízení na chlazení nápojů, chladicí zařízení pro pece, chladicí komory, chladicí nádoby, chladicí zařízení na chlazení tabáku, chladicí zařízení na kapaliny, ledničky, chladicí vitríny (výkladní skříně), pražiče kávy, kávové filtry, kávovary elektrické, varné plotýnky, sporáky do kuchyní, kuchyňské potřeby - elektrické, pece (pro rozličné účely), vařič stolní, bojlerů (kotle), s výjimkou bojlerů kotlů jako součástí strojů, varné přístroje a zařízení, uhlík do obloukové lampy, vodovodní těsnění (těsnící kroužky), kohoutky, lustry, podušky (výhřevné), elektrické, s výjimkou podušek pro lékařské účely, nakladače pro pece, laboratorní kahany, hořáky, laboratorní lampy, (svítidla pro akvária), světelné lampy, cylindry do svítidel, objímky na lampy, lampová stínidla, lampióny, směrová světla pro automobily, směrové žárovky pro vozidla, lampy pouliční, lucerny na

svícení, lávové kameny pro použití v zahradních grilech, led elektroluminiscenční diody (svítidla), potrubí jako části hygienických instalací, světla pro auta, světlomety pro vozidla, difuzéry světla - rozptylovače, ohřivače lepidla a klišu, odsávací zařízení, digestoře, zvlhčovače vzduchu na radiátory ústředního topení, sušičky vzduchu, klimatizační filtry, zařízení na filtraci vzduchu, přístroje na chlazení vzduchu, vzduchové sterilizátory, ohřivače vzduchu, stroje a přístroje na čištění vzduchu, hořčičková vlákna k osvětlení, trouby mikrovlnné, mikrovlnné trouby pro průmyslové účely, zařízení na chlazení mléka, baterie směšovací (pákové) pro vodovodní potrubí, důlní lampy (báňské), držáky pro plynové hořáky, pražičí stroje na slad, olejové hořáky, lampy olejové, oleje přístroje na čištění oleje, odmrazovače automobilů, výbojky, elektrické, na osvětlení, zařízení na odsolování mořské vody, krby (pro domácnost), kostry pro pece a trouby, pece jiné než laboratorní, pece zubařské, tvarovky pro trouby, šamot (příslušenství pro trouby), ventily vzduchové pro pami vytápěcí tělesa, pasterizační přístroje (zařízení na pasterizaci), benzínové hořáky, stropní světla, polymerizační zařízení, lampy do projektoru, radiátorové uzávěry, radiátory (topení), radiátory ústředního topení, destilační věže, reflektory (světelné), automobilové reflektory, regulačně-bezpečnostní přídavná zařízení pro plynová zařízení, regulačně-bezpečnostní zařízení pro plynová potrubí, regulačně-bezpečnostní zařízení pro vodovodní zařízení, regulátory pro vodní nebo plynové zařízení a potrubí, světla pro jízdní kola, čistimy odpadních vod, komínové roury, kouřovody, trubky pro vytápěcí kotle, sanitární (toaletní) přístroje a zařízení, saunová zařízení, dmychadla komínové, ventilátory, ozdobné fontány, přenosné výhně, hrnce tlakové (elektrické), tlakové hrnce (elektrické), zavlažovače (kapkové) (zavlažovací zařízení), vaky (jednouúčelové sterilizační), sterilizátory, stojany násypné pro vypalovací pece, parní akumulátory, napařovací přístroje pro kosmetické účely, generátory parní, s výjimkou generátorů jako součástí strojů, zařízení na výrobu páry, kontejnery proplachovací, kamna, pece, sporáky, hubice protiošifikovací, tabákové pražiče, elektricky vyhřívané koberečky, termostatické ventily (části topných zařízení), baterky, regulátory (topení), vysoušecí zařízení, lampy na ultrafialové paprsky, s výjimkou lamp pro lékařské účely, pisoáry, mušle, bezpečnostní zařízení pro vodovodní nebo plynové zařízení a potrubí, bezpečnostní lampy, větrací zařízení, klimatizační zařízení pro automobily, ventilátory, pece spalovací, spalovny, odpařovače, osvětlovací přístroje a zařízení, osvětlovací zařízení pro dopravní prostředky, osvětlovací trubice, osvětlovací zařízení pro vzdušné dopravní prostředky, záchody (přenosné), elektricky vyhřívací příkrývky, ne pro lékařské účely, vytápěcí tělesa, akvarijní (přístroje na vytápění), topná zařízení pro topení tuhými, tekutými nebo plynovými palivy, topné články, vytápěcí zařízení, vyhřívací zařízení, topení teplovodní, topení (vytápění) tělesa pro automobily), výhřevné kotle, desky (pláty) výhřevné, vyzařovací šachty pro použití v ropných rafinériích, napájecí zařízení k vytápěcím a teplotně-energetickým kotlům, nánožníky (elektricky vyhřívané), pražiče na ovoce, oplatkové formy elektrické (lívanečnický na pečení oplatek - elektrické), akumulátory tepelné, čerpací pumpy (teplné), regenerátory tepla, výměníky tepla, s výjimkou výměníků jako součástí strojů, umyvadla, zařízení na dodávku vody (zásobníky vody), vodovodní zařízení, tlakové vodní zásobníky, zařízení na filtrování vody, konvice (elektrické), chladicí zařízení na vodu, potrubní kochouty, zařízení vodovodní, splachovací zařízení, sterilizátory vody, teplovodní vytápěcí zařízení, zařízení a stroje na čištění a úpravu vody, zařízení na úpravu vody, záchodová sedátka, toaletní (záchodové) mísy, záchody splachovací, kapesní ohřivače, kapesní svítilny, solární pece, solária (přístroje k opalování), kolektory solární tepelné (vytápění), elektrické ohřivače pro kojenecké lahve; (21) klece pro domácí zvířata, podkladky pro slepice, žlaby pro krmivo, krmení, urny, žlaby, koryta, krmné jesle pro zvířata, vaničky pro ptáky (koupátka), klece pro ptáky, voliéry, kroužky pro ptáky; (24) textilní zboží nezahmuté v jiných třídách, povlečení, ubrusy, odličovací ubrusky textilní, textilie pro koupelny, s výjimkou oděvů, korouhve, praporec, lůžkoviny, ložní prádlo, nábytkové potahy ochranné, sukno na kulečnickový (biliardový) stůl, kanava na vyšívání a tapiserie, ložní pokrývky a příkrývky, povlečení (ložní prádlo), závěsy na dveřích, příkrývky prošívané prachové nebo péřové, sprchové závěsy z textilu nebo umělé hmoty, filtrační materiál (textilní), gáza jako tkanina, textilie, nepropouštějící plyn, pro vzdušné balóny, úplet, závěsy textilní nebo plastové, držáky na záclony a závěsy z textilních materiálů, látkové ručníky, látkové ručníky na obličej, pokrývky polštářové ozdobné, prádlo pro domácnost, plátno na výrobu sýra (řídke plátno), moskytiéry, povlaky na polštáře, štítky textilní, prostěradla, spací pytle, rubáše, prádlo vyšívání, potahy na matrace, matracovina, potahy na nábytek z textilních materiálů, tkaniny pro čalouníky, podložky na stůl pod sklenice, talíře (prostírání), povlaky na sklápěcí kryty toalet, pásy textilní pro tisk, ubrusky textilní pod talíře, atd., plédy, povlaky na nábytek, ze syntetických materiálů, povlaky ochranné na polštáře, kaliko, lůžkové přehozy, ubrusy,

s výjimkou papírových, ubrus voskovaný, prádlo stolní, běhouny na stůl (pokrývky na stůl), prostírání anglické, kromě papírového, stolní ubrusky látkové, utěrky na sklo, sypkovina, síťovina konopná (bytová textilie), tyl, plst, síťové záclony, prapory, s výjimkou papírových, vlajkovina, plátno knihařské hrubé ztužené, vyšívací tkaniny s předkresleným vzorem, tapety textilní, rukavice na umývání, žinky hygienické, kapesníky látkové, povlečení (ložní prádlo) z papíru.

(511) 3, 4, 8, 9, 11, 21, 24

(210) O-511296

(111) **367333**

(220) 05.06.2014

(320) 05.06.2014

(442) 04.03.2015

(151) 27.06.2018

(540)



(730) **Kabakov Ievgen**, U Zvonařky 2536, Praha 2, 12000, CZ

(740) Machytková, Sedláček, Vaca & spol., advokátní kancelář, JUDr. Mariana Machytková, Dlouhá 705/16, Praha 1, 11000

(510) (29) aloe vera připravená pro lidskou konzumaci, arašidy (zpracované -), grilované mořské řasy, hlemýžďí vejce (na konzumaci), hnízda ptáčích jedlů, kokos sušený (kokosová moučka), kukly housenek bource morušového k lidské výživě, mandle mleté, mořské řasy (grilované), oříšky zpracované, pyl jako potrava, semena (zpracovaná -), semena (zpracovaná slunečnicová -), sójové boby, výtažky z chaluhy jako potrava; (31) algarovila (řasa) pro živočišnou spotřebu, aloe vera rostliny, arašidové pokrutiny pro zvířata, arašidy čerstvé, bobule jalovce, bobule, čerstvé ovoce, boby kakaové syrové, bochnice, borové šišky, bourec morušový, brambory čerstvé, bylinky čerstvé polévkové jako koření, cibule čerstvá (zelenina), cibule květinové, citróny čerstvé, citrusové ovoce, cukrová třtina vylisovaná (surovina), čekanka salátová, čerstvé kaštiny, čočka (čerstvá), dobytek (potrava pro -), domácí zvířata (pískový papír pro -) (steliivo), domácí zvířata (vonný písek pro -) (steliivo), droždí pro zvířecí spotřebu, drůbež (živá zvířata), dřevěné třísky na výrobu papírenské buničiny (celulózy), dřevo surové, palmové listy, fazole čerstvé, hlávkový salát čerstvý, hospodářská zvířata (živá), hospodářské zvířectvo (přípravky na výkrm -), houby čerstvé, hrách čerstvý, hrozny čerstvé, humři živí, chaluhy pro lidskou konzumaci nebo pro zvířata, chléb svatojánský (lusky rohovníku), chmel, chmelové šišky, chovatelské, pěstitelské produkty, ječmen, jikry rybí, kaštiny čerstvé, keře, křoví, klíčky semen pro botanické účely, kmeny stromů, kokosové skořápky, kopra, kopřivy, korek surový, koryšiči živí, kořeny čekankové, kořeny jedlé, krmiva suchá pro zvířata, krmivo pro zvířata (vápno do -), krmivo, píce, krmné směsi na výkrm hospodářských zvířat, kroupy pro drůbež, kukuřice, kulatina dřevěná neodkomněná, kultura houbová na výsev (podhoubí), kúra surová, květinové cibulky, květiny (věnce z přírodních -), květiny sušené na ozdobu, květiny živé, langusty (živé), lanýže čerstvé, listy palmovníku, lněná mouka pro zvířecí spotřebu, lněné semeno pro zvířecí spotřebu, mandle (ovoce), matoliny (výlisky ovoce), měkkýši (živí), mláto, moučka arašidová pro zvířata, moučka lněná (suché krmivo), moučka pro zvířata, moučka rybí pro zvířecí spotřebu, moučka rýžová jako krmivo, mulč slaměný (materiál na příkrýtky povrchu půdy), nápoje pro domácí zvířata, návnady (živé rybařské -), nosnice (přípravky pro -), obilná zrna v nepracovaném stavu, obilninové zbytkové produkty, pro živočišnou spotřebu, odpad lihovarnický pro živočišnou spotřebu, okurky čerstvé, olejná pokrutina, olivy čerstvé, ořechy kokosové, oříšky (ovoce), oříšky kolové (plody kolovníku), oříšky lískové, otruby, otruby jako krmná směs pro živočišnou spotřebu, oves setý, ovoce čerstvé, palmy, palmovníky, paprika (rostlina), píce, krmivo, podestýlka (výrobky pro zvířata), pochoutky a odměny ke žvýkání pro zvířata, pokrutina kukuřičná pro dobytek, pokrutina olejná, pokrutina řepková pro dobytek, polévkové bylinky čerstvé (jako koření), pomeranče, pór čerstvý, pórek čerstvý, potěr (jikry), potrava pro domácí zvířata, potrava pro hovězí

dobytek, potrava pro ptactvo, přípravky posilující pro zvířata, psi suchary, pšenice, pšeničné klíčky pro zvířecí spotřebu, pyl (surovina), raci živí, rašelina jako podestýlka, rebarbora, reveň, réva vinná, rostlinná semena, rostliny, rostliny, sušené pro dekoraci, růže (keře), ryby (živé návnady na -), ryby živé, rýže neopracovaná (natural), řepa jedlá, řepková pokrutina pro dobytek, řezivo neочиštěné od kůry, sadba, salát hlávkový čerstvý, sazenice, semena rostlin, seno, sépie (kosti pro ptáky), sezam, slad na výrobu piva a lihovin, sláma jako krmivo, sláma jako podestýlka, slaměnky pro dekoraci, stelivo (výrobky pro zvířata), stroměčky vánoční živé, stromy (jako rostliny), suchary psí, suché krmivo, sůl pro dobytek, sumýši (živí), špenát, čerstvý, šrot pro zvířata, trávníky (přírodní -), třtina cukrová, tykev, tykev turek, ústřice živé, vajíčka bource morušového, vápno do krmiva pro zvířata, vejce na líhnutí (oplozená -), větve z přírodních květů, výlisky ovoce (matoliny), výpalky vinné (zbytky od výroby vína), výživa pro domácí zvířata, zelenina čerstvá, zrna obilná v nezpracovaném, stavu, zrní (obilniny), zrní (semena), zrní pro živočišnou spotřebu, zvířata domácí (nápoje pro -), zvířata hospodářská, zvířata živá, žito; (35) administrativní zpracování nákupních objednávek, agentury umělecké (obchodní vedení -), aktualizování reklamních materiálů, analýzy nákladů, aranžování výkladů, daňové příznání (příprava a vyhotovení -), data (vyhledávání -) v počítačových souborech (pro třetí osoby), dodavatelské služby pro třetí osoby (nákup výrobků a služeb pro jiné podniky), dražby, efektivnost provozu a racionalizace práce (posuzování -), fakturace, fotokopírování, hospodářské (ekonomické), prognózy, hotely (správa -), informace (obchodní nebo podnikatelské -) informační kanceláře (komerční -), inzerce poštou, kanceláře dovozní a vývozní, kancelářské stroje a zařízení (pronájem -), komerční informace a rady pro spotřebitele (spotřebitelská poradna), komunikační média, (prezentace výrobků v komunikačních médiích) pro účely maloobchodu, kopírování nebo rozmnožování (reprodukce) dokumentů, dokladů, licence na výrobky a služby ostatních (komerční správa), maloobchodní nebo velkoobchodní služby pro farmaceutické, veterinární a sanitární přípravky a zdravotní materiál, marketing, marketingové studie, módní přehledky pro reklamní účely (organizace -), mzdy a výplatní listiny (příprava -), nábor zaměstnanců, nákupní ceny, velkoobchodní ceny (analýzy -), nákupní objednávky (administrativní zpracování), obchodní činnost (pomoc při řízení -), obchodní činnost (služby, poradenství v -), obchodní management a podnikové poradenství, obchodní management pro sportovce, obchodní nebo podnikatelské informace, obchodní nebo podnikatelské informace (poskytování -), obchodní nebo podnikatelské poradenství (profesionální -), obchodní nebo podnikatelský průzkum a šetření, obchodní reklama (pro třetí osoby -), oceňování obchodních podniků, organizování výstav (komerčních nebo reklamních), personální poradenství, počítače (vyhledávání umístění nákladních vozů pomocí -), počítačové databáze

(překlad informací do -), počítačové databáze (systemizace informací do -), podnikání (oceňování a odhady v oblasti -), podnikové poradenství a obchodní management, podniky (služby poskytované v souvislosti se stěhováním -), poradenství při vedení podniků, pořádání veletrhů pro obchodní a reklamní účely, pracovní úřady (zprostředkovatelný práce), prezentace výrobků v komunikačních médiích pro účely maloobchodu, prodej po telefonu (telemarketing), prodejní automaty (pronájem -), produkce (výroba) reklamních filmů, prognózy (hospodářské nebo ekonomické -), pronájem fotokopírovacích strojů, pronájem kancelářských strojů a zařízení, pronájem reklamní doby v komunikačních médiích, pronájem reklamních materiálů, pronájem reklamních ploch, provozní audit, průzkum (obchodní -), průzkum trhu, průzkum veřejného mínění, předplatné (zajišťování předplatného) telekomunikačních služeb (pro ostatní), předplatné novin a časopisů (zajišťování -), předvádění (služby modelek), pro reklamní účely a podporu prodeje, předvádění zboží, přemísťování (stěhování) provozů, podniků (služby týkající se -), přepisování, příprava inzertních sloupků, příprava mezd a výplatních listin, příznání daní (příprava a vyhotovení -), psaní na stroji, psaní reklamních textů, psychologické testování pro výběr zaměstnanců, rady pro spotřebitele (komerční informace a rady pro -) (spotřebitelská poradna), reklama, reklama on line v počítačové síti, reklamní agentury, reklamní materiály (zasílání zákazníkům -), reklamní materiály (aktualizování -), reklamní texty (vydávání, zveřejňování, oznámení, vyhlášení, publikování -), rozhlasová reklama, rozšiřování reklamních a inzertních materiálů (letáky, prospekty, tisky, vzorky), rozšiřování vzorků (zboží), řízení (poradenské služby obchodní nebo podnikatelské), řízení obchodních nebo průmyslových podniků (poskytování pomoci při -), sekretářské služby, sestavování statistiky, služby (telefonní vzkazy, dotazy), služby v oblasti grafické úpravy pro reklamní účely, služby v oblasti srovnávání cen, studie (marketingové -), styky s veřejností, subdodavatelské služby, (obchodní pomoc), telefonní služby (vzkazy) pro nepřítomné, televizní reklama, těsnopis, stenografie, účetnictví, účty (sestavování výpisů z -), vedení dražeb, vedení kartoték v počítači, vedení knih (účetních), venkovní reklama, vydávání reklamních nebo náborových, propagačních a inzertních textů, vyhledávání dat v počítačových souborech (pro třetí osoby), vyhledávání sponzorů, vylepování plakátů, výpisy z účtů (provádění -), výstřížková služba na zprávy, zboží (předvádění -), zpracování (administrativní), nákupních objednávek, zpracování textů, zprostředkovatelný práce.

(511) 29, 31, 35

(210) O-514116

Ochranné známky zrušené a prohlášené za neplatné

Tato kapitola obsahuje údaje o rozhodnutích o zrušení ochranné známky na základě ustanovení § 31 zákona č. 441/2003 Sb. nebo o prohlášení ochranné známky za neplatnou na základě ustanovení § 32 zákona č. 441/2003 Sb. Existuje-li důvod zrušení/prohlášení ochranné známky za neplatnou pouze ve vztahu k některým z výrobků nebo služeb, Úřad ochrannou známku zruší/prohlásí za neplatnou pouze pro tyto výrobky nebo služby. Údaje o výsledku rozhodnutí (zrušení ochranné známky, částečné zrušení ochranné známky, prohlášení ochranné známky za neplatnou, prohlášení ochranné známky za částečně neplatnou) jsou uvedeny za datem právní moci rozhodnutí s názvem "Datum právní moci rozhodnutí/výsledek rozhodnutí".

(111) 165204
(540)

DONA

26.06.2018 / NABYTÍ P.M. - ZRUŠENÍ OZ

Přehled obnov zápisu ochranných známek

Kapitola obsahuje údaje o ochranných známkách, u kterých byl na žádost vlastníka obnoven zápis podle ustanovení § 28 odst. 2 zákona č. 441/2003 Sb.

Číselný přehled (111)											
103653	103966	109178	120190	153465	153932	158606	158786	164055	167082	167083	167219
212327	216812	217526	217527	217579	218119	219066	219067	219244	219245	219250	219287
219846	219919	220341	220497	220570	220935	220936	220971	221031	221384	221447	221763
221788	221869	222027	222348	222621	222714	222718	222750	222918	222919	222920	222921
223180	223344	223345	223796	223801	223812	223813	223820	223833	224396	224457	224880
224885	225347	225348	225349	225406	225471	225842	225845	226272	226273	226274	226521
227252	227615	228113	228274	229047	229087	229088	229876	231602	231617	237147	239919
246997	298357	298986	299810	300658	301320	301349	301350	301351	301702	301748	301754
301860	301861	301862	301874	301876	301901	301902	301903	302039	302055	302137	302140
302149	302150	302257	302270	302271	302274	302354	302391	302397	302660	302931	302932
302935	303069	303230	303391	303474	303480	303481	303885	303886	304264	304427	304451
304453	304485	304493	304509	304539	304540	304780	304796	304823	304885	304948	304952
304953	305095	305187	305188	305415	305416	306036	306321	306322	306323	306324	306325
306326	306327	306328	306329	306330	306331	306332	306333	306334	306335	306336	306345
306346	306347	306348	306542	306910	307226	307409	307709	307710	308346	308459	308774
308983	308984	309116	309117	312816	316049	316050	316055	325970	328745	340460	340461

Obnovy zápisu ochranných známek

(111) **103653**
(220) 01.07.1948
(151) 01.07.1948
(540)

VITREA

(730) **VITREA a.s.**, Ctíradova 508/1, Praha 4, 14000, CZ
(740) Sodomka-Souček-Jindra-Mokřý & partneři, JUDr. Jaroslav Sodomka, U Prašné brány 3, Praha 1, 11000
(510) (21) lahve všeho druhu, demižony, balony, obalové sklo všeho druhu, zejména zavařovací sklenice, sklenice na marmeládu, med, koření, potravinové přípravky všeho druhu, medicínální sklo s výjimkou reagenčních lahví, prachovnic a pipetek - flakony na parfum s výjimkou flakonů v lisovaném provedení se zabroušenou zátkou, skleněné plováky /t.zv. rybářské koule/.
(511) 21
(210) O-611

(111) **103966**
(220) 04.08.1948
(151) 04.08.1948
(540)

LONG JOHN

(730) **Allied Domecq Spirits & Wine Limited**, Chivas House, 72 Chancellors Road, W6 9RS London, GB
(740) TRAPLOVÁ-HAKR-KUBÁT Advokátní a patentová kancelář, Mgr. Jana Šuranová Traplová, Přístavní 24, Praha 7, 17000
(510) (33) whisky.
(511) 33
(210) O-17069

(111) **109178**
(220) 23.07.1938
(151) 23.07.1938
(540)

ELITE

(730) **ELITE a.s.**, Východní 1733, Varnsdorf, 40749, CZ
(510) Stávkové a pletené zboží všeho druhu, zvláště dámské punčochy.
(511) 24, 25
(210) O-8510

(111) **120190**
(220) 24.07.1948
(151) 24.07.1948
(540)

VINIVA

(730) **Zentiva, a.s.**, Einsteinova 24, Bratislava, 85101, SK
(740) Rott, Růžička & Guttman Patentové, známkové a advokátní kanceláře, Ing. Ludmila Kavínková, Vinohradská 37, Praha 2, 12000
(510) Výrobky farmaceutické, dietetické, kosmetické a pro hygienu těla, potravinářské, léčiva humánní a veterinární, prostředky proti rostlinným škůdcům, výrobky pro fotografii, léčiva a dietetická vína.
(511) 1, 3, 5, 33
(210) O-16802

(111) **153465**
(220) 18.08.1958
(151) 29.08.1958
(540)



(730) **Pfizer Inc.**, 235 East 42nd Street, New York, 10017, NY, US
(740) Čermák a spol., JUDr. Karel Čermák jr. Ph.D., LL.M., Elišky Peškové 735/15, Praha 5, 15000
(510) (5) farmaceutické přípravky k léčení lidí i zvířat, zejména přísady k živočišným krmivům, antibiotica, jejich deriváty a vitamíny buď samostatně nebo kombinované.
(511) 5
(210) O-17138

(111) **153932**
(220) 22.05.1959
(151) 17.08.1959
(540)



(730) **MEVA a.s.**, Na Urbance 632, Roudnice nad Labem, 41313, CZ
(740) PATENTSERVIS Praha a.s., Na Podkovce 281/10, Praha 4, Podolí, 14700
(510) Zařízení pro osvětlování a topení, zejména vařiče a kamínka na tekuté palivo a větruvzdorné lampy, kovové obaly a transportní nádoby.
(511) 6, 11
(210) O-19453

(111) **158606**
(220) 19.08.1968
(151) 21.01.1969
(540)

VEGETA

(730) **VITANA, a.s.**, Mělnická 133, Byšice, 27732, CZ
(510) (29) zeleninové směsi s extrakty pro ochucování potravin; (30) zeleninové směsi s extrakty pro ochucování potravin.
(511) 29, 30
(210) O-42174

(111) **158786**
(220) 14.06.1968
(151) 19.03.1969
(540)

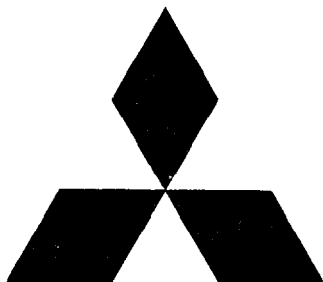

(730) **Mitsubishi Jukogyo Kabushiki Kaisha**, 16-5 Konan 2-chome, Minato-ku, Tokyo, JP
(740) Čermák a spol., JUDr. Karel Čermák jr. Ph.D., LL.M., Elišky Peškové 735/15, Praha 5, 15000
(510) Stroje a obráběcí stroje a jejich součásti, motory, soukolí a hnací řemeny, zemědělské stroje a líhně, maznice. Osvětlovací a topná zařízení a zařízení na výrobu páry, zařízení pro vaření, chlazení, sušení, větrání včetně klimatizačních zařízení nebo zařízení pro úpravu vzduchu, zařízení pro rozvod vody a zařízení zdravotnická. Pozemní vozidla a jejich součásti, motory pro pozemní vozidla, poháněcí soukolí a hnací řemeny pro pozemní vozidla, zařízení pro letadla, lodní a pozemní dopravu.
(511) 7, 11, 12
(210) O-41888

(111) **164055**
(220) 15.08.1978
(151) 04.05.1979
(540)

NALCROM

(730) **Fisons Limited**, Aventis House, 50 Kings Hill Avenue, Kings Hill, West Malling, Kent, GB
(740) Advokátní a patentová kancelář Traplová, Hakr, Kubát, Mgr. Jana Šuranová Traplová, Přístavní 24, Praha 7, 17000
(510) (5) farmaceutické a veterinární přípravky, potraviny pro děti a nemocné, lékařské a chirurgické náplasti, obvazový materiál.
(511) 5
(210) O-50744

(111) **167082**
(220) 12.07.1988
(151) 01.11.1988
(540)



(730) **Inter IKEA Systems B.V.**, Olof Palmestraat 1, 2616 LN Delft, NL
(740) Vsetečka Zelený Švorčík Kalenský a partneři, advokátní a patentová kancelář, JUDr. Michal Havlík, advokát, Hálkova 1406/2, Praha 2, 12000
(510) ruční nástroje a ručně ovládané nářadí, nožníkové zboží, vidličky a lžice, boční zbraně, holicí stroje. přístroje pro osvětlování, topení, výrobu páry, vaření, chlazení, sušení, zařízení pro větrání, zařízení vodovodní a sanitární. nábytek, zrcadla, obrazové rámy, zboží ze dřeva, korku, rákosu, cukrové

třtiny, proutí, rohoviny, kosti, slonoviny, velrybí kostice, lastur, jantaru, perleti, mořské pěny a z náhražek všech těchto materiálů nebo plastických hmot nezahmutých v jiných třídách. přenosné potřeby pro domácnost a kuchyňské potřeby (nikoliv z drahých kovů nebo jimi potažené), hřebeny a mycí houby, kartáčnické potřeby (s výjimkou malířských štětek), kartáčnické materiály, čisticí potřeby a prostředky, ocelová vlna, neopracované nebo poloopracované sklo (s výjimkou skla stavebního), skleněné zboží, porcelán a kamenina nezahmuté v jiných třídách. textil a textilní zboží nezahmuté v jiných třídách, ložní a stolní prádlo. koberce, předložky, rohože a rohožovina, linoleum a podlahové krytiny, závěsy a tapety (nikoliv textilní). hry a hračky, gymnastické a sportovní potřeby nezahmuté v jiných třídách, ozdoby na vánoční stromky.

(511) 8, 11, 20, 21, 24, 27, 28
(210) O-55775

(111) **167083**
(220) 12.07.1988
(151) 01.11.1988
(540)



(730) **Inter IKEA Systems B.V.**, Olof Palmestraat 1, 2616 LN Delft, NL
(740) Vsetečka Zelený Švorčík Kalenský a partneři, advokátní a patentová kancelář, JUDr. Michal Havlík, advokát, Hálkova 1406/2, Praha 2, 12000
(510) služby reklamní a obchodní, služby manažerské a poradenské, marketingové a náborové, finanční služby a vedení financí, doprava a skladování, školení a pořádání zábav, služby v oblasti výpočetní techniky (nájem a programování), služby restaurační a pohostinské.
(511) 35, 36, 39, 41, 42
(210) O-55776

(111) **167219**
(220) 10.01.1989
(151) 25.03.1989
(540)

PILSNER URQUELL

(730) **Pižeňský Prazdroj, a. s.**, U Prazdroje 64/7, Plzeň, Východní Předměstí, 30100, CZ
(740) Weil, Gotshal & Manges s.r.o., advokátní kancelář, JUDr. Karel Muzikář LL.M. (C.J.), advokát, Křižovnické náměstí 193/2, Praha 1, 11000
(510) Slad, kvasnice, pivo, bezalkoholické pivo, pivo pro diabetiky.
(511) 30, 31, 32
(210) O-56059

(111) **212327**
(220) 23.01.1998
(151) 25.08.1998
(540)

The logo for ARTEA features the word "ARTEA" in a bold, black, sans-serif font. The letters are contained within a stylized, dark grey shape that resembles a roof or a wide, shallow arch, with a horizontal line above and below the letters.

(730) **ARTEA CZ, a.s.**, Rakouská 686, Milovice, 28924, CZ
(510) (6) dveře kovové, dveřní a okenní rámy kovové, železobetonové prefabrikáty; (17) tmely, kyty, těsnící a spárovací hmoty, montážní pěny, tepelně izolační materiály, izolační tkaniny ze skleněné nebo minerální vlny, akustické desky a panely, těsnící a izolační materiály, těsnění dveřní a okenní, fólie a pásy samolepicí, fólie a desky z plastických hmot; (19) stavební materiály nekovové, zdící materiály, kámen přírodní a umělý, cement, vápno, malta, cementová malta, sádra, křída plavená, písek, šterk, renovační produkty jako štukovací materiály, střešní krytiny, kameninové nebo cementové roury, nekovové potrubí a fitinky, obkládačky, obkladové desky a dlaždice nekovové, stavební sklo, omítky ze syntetických pryskyřic, penetrační prostředky, stropní obkladové desky minerální a sádrokartonové, akustické a dekorační podhledy, zateplovací systémy, dveře nekovové, dveře křídlové, posuvné, rolovací, sekční, skládací, dveřní a okenní rámy dřevěné a plastové, tabulové okenní sklo, polozpracované řezivo jako trámy, prkna, dřevěné desky a překližky, kompozitní stavební materiály na bázi dřeva a jiných materiálů, podlahové krytiny, vláknité stavební panely a desky, stěny a panely dřevěné, vláknité a z aglomerovaného materiálu, asfaltové lepenky na střechy a asfaltové izolační pásy; (36) zprostředkování koupě nebo prodeje nemovitého majetku, správa nemovitého majetku, obstaravatelská a zprostředkovatelská činnost v těchto oblastech správy, pronájem nebytových prostor a bytů; (37) provádění inženýrských staveb, průmyslových staveb, dopravních staveb, bytových a občanských staveb, hydrotechnických staveb, zdravotně inženýrských staveb, dopravně inženýrských a speciálních inženýrských staveb (silnice, cesty, tunely, štol, injektáže) a zemědělských staveb, veškeré služby v oblasti oprav, údržby, renovací a rekonstrukcí těchto staveb, demolice a odstraňování staveb, inženýrské práce při dodávkách staveb, geodetické práce ve výstavbě, zprostředkování oprav a přestavb nemovitostí, zemní práce, práce betonářské, omítkářské, štukatérské a sádrovací, dlaždičské a obkládačské práce, kamenické práce, pokrývačské a klempířské práce, malířské práce, tapetářské práce, lakýrnické práce, tesařské a truhlářské práce, ošetřování dřevěných staveb a konstrukcí, montážní stavební práce, montáže a opravy ocelových a dřevěných konstrukcí staveb, zámečnické práce, provádění stavebních izolací, pokládání podlah, montování staveb a interiérů, montáže minerálních dílců, montáže dělicích stěn a příček dřevěných, plastových a skleněných, montáže sádrokartonových systémů a minerálních podhledů, montáže žaluzií, montáže a opravy elektrických rozvodů, instalatérství, zdravotně technické instalace, montáže a opravy kanalizace, plynoinstalatérství a montáže vyhrazených plynových zařízení, instalace a opravy ústředního vytápění, instalace a opravy větrání a klimatizace, montáže a opravy vyhrazených elektrických zařízení a rozvaděčů nízkého napětí včetně revizí, instalace elektrických strojů a zařízení, montáže měřicí a regulační techniky, montáže elektronických požárních a zabezpečovacích systémů, montáže a opravy propouštěcích systémů, montáže výpočetní kancelářské techniky, montáže telekomunikačních zařízení, servisní činnost v okruhu všech poskytovaných služeb; (42) inženýrská činnost v investiční výstavbě, projektová činnost ve výstavbě, návrhy interiérů, technický dozor, inženýrské služby týkající se odhadů, oceňování a sestavování znaleckých posudků, zprostředkovatelská činnost ve výstavbě, poradenská činnost v okruhu poskytovaných služeb.

(511) 6, 17, 19, 36, 37, 42
(210) O-129459

(111) **216812**
(220) 18.06.1998
(151) 29.03.1999
(540)

FOR VERTICAL FAIR LIFTING

(730) **ABF, a.s.**, Beranových 667, Praha 9, Letňany, 19900, CZ
(510) (9) nosiče informací, zejména zvuku a obrazu; (16) tiskoviny, např. knihy, časopisy, informační letáky a brožury, studijní texty, katalogy, vstupenky, fotografie; (35) veletrhy a výstavy k obchodním a reklamním účelům, reklamní a propagační služby.
(511) 9, 16, 35
(210) O-133709

(111) **217526**
(220) 15.06.1998
(151) 23.04.1999
(540)

The logo for LIWA features the word "LIWA" in a stylized, black, sans-serif font. The letters are contained within a dark grey, stylized shape that resembles a roof or a wide, shallow arch, with a horizontal line above and below the letters.

(730) **Vašínová Libuše**, Putimov č.p. 88, Pelhřimov, 39301, CZ
(740) Ing. Zdeněk Kučera, Dlouhá 207 (P.O.Box 92), Slušovice, 76315
(510) (18) kůže, kožešiny a jejich imitace a výrobky z nich, kožená galanterie, tašky, kufry, batohy, kabelky, cestovní brašny, z kůže, textilu a umělých a náhradních materiálů, doplňky z kůže pro automobilový průmysl, sedlářské a brašnářské výrobky; (25) obuv, oděvy, sportovní oblečení, zakázkové oděvy, kožichy, kožené a kožešinové oděvy, kožené a kožešinové rukavice, kožené opasky a další oděvní doplňky z kůže a kožešin; (35) zprostředkování obchodních záležitostí týkajících se výrobků zařazených do tříd č. 18 a 25.
(511) 18, 25, 35
(210) O-133604

(111) **217527**
(220) 15.06.1998
(151) 23.04.1999
(540)

LIWA

(730) **Vašínová Libuše**, Putimov č.p. 88, Pelhřimov, 39301, CZ
(740) Ing. Zdeněk Kučera, Dlouhá 207 (P.O.Box 92), Slušovice, 76315
(510) (18) kůže, kožešiny a jejich imitace a výrobky z nich, kožená galanterie, tašky, kufry, batohy, kabelky, cestovní brašny, z kůže, textilu a umělých a náhradních materiálů, doplňky z kůže pro automobilový průmysl, sedlářské a brašnářské výrobky; (25) obuv, oděvy, sportovní oblečení, zakázkové oděvy, kožichy, kožené a kožešinové oděvy, kožené a kožešinové rukavice, kožené opasky a další oděvní doplňky z kůže a kožešin; (35) zprostředkování obchodních záležitostí týkajících se výrobků zařazených do tříd č. 18 a 25.
(511) 18, 25, 35
(210) O-133605

(111) **217579**
(220) 07.08.1998
(151) 23.04.1999
(540)

HIWIN

(730) **Hiwin Mikrosystem Corp.**, No. 6, Jingke Central Road, Nantun District, Taichung City 40852, TW
(740) JUDr. Tomáš Lejček MBA, Slezská 169/10, Praha 2, 12000
(510) (20) nemocniční postele, elektromotorické postele, houpačí židle, lehátka.
(511) 20
(210) O-135118

(111) **218119**
(220) 24.07.1998
(151) 27.05.1999
(540)



(730) **KD Beta, a.s.**, Hanusova 31, Praha 4, 14000, CZ
(740) MIRA - patentová a známková kancelář, Blanka Fišerová, V Kapslovně 11, Praha 3, 13000
(510) (6) veškeré kovové stavební materiály - výstužní kovové materiály, trubky, lešení, bednění, nosníky, armatury, konstrukce, přenosné kovové stavební materiály, stavební materiály z bílého kovu apod., kovové kabely a dráty neelektrické, zámečnické a klempířské výrobky, hutní výrobky, kovové europalety, ostatní kovové výrobky nezařazené v jiných třídách; (19) stavební materiály nekovové přírodní nebo syntetické surové, polozpracované a zpracované, asfaltové a bitumenové výrobky, dřevo a polozpracované dřevo, europalety ze dřeva, bednění a nekovové žaluzie, stavební dílce, papír, lepenka a sklo, výstužní materiály nekovové, výrobky z keramiky, podlahové desky a dlaždice, obkladové materiály, šamot, suché maltové směsi, systémy izolací tepelných, proti vodě, proti ropě i hluku - vše pro stavební účely, montované domy nekovové; (35) informační služby v oblasti stavebnictví, rekonstrukce památkově chráněných objektů, modernizace a rekonstrukce bytového a nebytového fondu a navazujících inženýrských staveb apod. včetně jejich změn, udržovacích prací, rekonstrukcí a/nebo jejich odstraňování, marketing, průzkum, efektivita a propagační činnosti ve všech oblastech investiční výstavby, infrastruktury i realit; (36) zprostředkovatelská činnost v oblasti investic, služby realitní kanceláře, rozpočtové expertízy v oblasti investiční výstavby, odhady cen stavebních nákladů, oceňování pozemků, nemovitostí, bytového i nebytového fondu, udržovacích prací a/nebo jejich změn a odstraňování, správa pozemků a nemovitého fondu, zprostředkovatelské služby v oblasti

pozemků, nemovitostí, bytového i nebytového fondu, investorská činnost; (37) stavebnictví, veškeré stavební práce, realizace staveb a stavby na klíč, inženýrské a dodavatelské činnosti v investiční výstavbě, v oblasti dopravních staveb, dopravních sítí, výstavby bytů a nemovitostí, zajištění rekonstrukcí památkově chráněných objektů, opravy, rekonstrukce a modernizace bytového i nebytového fondu, čištění budov, izolace objektů i střech, odstraňování staveb, asfaltování, tesařské a topenářské služby, zprostředkovatelské činnosti v oblasti stavebnictví, pronájem veškeré techniky a strojů pro oblast stavebnictví; (39) pronájem dopravních prostředků pro oblast stavebnictví, dopravní služby pro zajištění staveb; (42) inženýrsko-projektové činnosti ve všech oblastech investiční výstavby - architektury, urbanismu, krajinářské tvorby a ve všech oblastech pozemních staveb i infrastruktury, geologický průzkum, expertízy proveditelnosti a projektová příprava staveb, jejich udržování a/nebo odstraňování, zaměřování a modely staveb i mostů, znalecké posudky v oboru stavebnictví, stavební ekonomie a v dopravě, projektová a fotografická dokumentace, poradenské, kontrolní a dozorové služby v oblasti stavebnictví /autorský dozor/, diagnostické prohlídky, statické studie a expertízy, prohlídky staveb, počítačové programy na zakázku, inženýrsko-projektové, odborné a konzultační služby ve všech uvedených oblastech.

(511) 6, 19, 35, 36, 37, 39, 42
(210) O-134710

(111) **219066**
(220) 04.05.1998
(151) 26.07.1999
(540)

FEMIGARD

(730) **Hemann, s.r.o.**, Okružní 1495, Frýdlant nad Ostravicí, 73911, CZ
(510) (5) přípravky na bázi bylinných výtažků; (32) nápoje nealkoholické, nápoje a šťávy ovocné a jiné přípravky k zhotovení nápojů; (33) alkoholické nápoje.
(511) 5, 32, 33
(210) O-132413

(111) **219067**
(220) 04.05.1998
(151) 26.07.1999
(540)

DIAMID

(730) **Hemann, s.r.o.**, Okružní 1495, Frýdlant nad Ostravicí, 73911, CZ
(510) (5) přípravky na bázi bylinných výtažků, diabetické přípravky; (32) nápoje nealkoholické, nápoje a šťávy ovocné, sirupy a jiné přípravky k zhotovení nápojů; (33) alkoholické nápoje.
(511) 5, 32, 33
(210) O-132414

(111) **219244**
(220) 16.06.1998
(151) 26.07.1999
(540)

GALERIE RUDOLFINUM

(730) **Česká filharmonie**, Alšovo nábřeží 12, Praha 1, 11000, CZ
(740) ELITFORM - Patentová a známková kancelář, Mgr. Lukáš Dlabáček, patentový zástupce, Bolzanova 5, Brno, 61800
(510) (9) paměťová media - audiovizuální díla, nenahrané i nahrané nosiče audio, video nebo audiovizuálních záznamů na magnetických, optických nebo kombinovaných nosičích, edice uměleckých děl šířených na veškerých paměťových nosičích, kompaktní disky a ostatní nosiče pro lektorské a edukativní účely; (16) monografie, bibliofilie, knihy, publikace, katalogy, ročenky a kalendáře, veškeré periodické i neperiodické tiskoviny, billboardy, plakáty, reklamní, inzertní, propagační a uživatelské tiskoviny i materiály, psací potřeby a potřeby pro umělce, veškeré polygrafické výrobky, papír a výrobky z papíru, lepenka, kartonážní výrobky, fotografie, reprodukce grafických i výtvarných uměleckých děl, fotografie, pohlednice, ostatní tiskárenské výrobky a dárkové předměty spadající do této třídy; (35) výstavy k reklamním a obchodním účelům, automatizované zpracování dat a informací, reklamní, propagační, inzertní činnost, vydávání a distribuce propagačních materiálů a uživatelských publikací, organizace a realizace výstav k reklamním a obchodním účelům; (41) zprostředkovatelské služby v oblasti vzdělávání a umění, výstavy ke kulturním a vzdělávacím účelům, lektorská a edukativní činnost, služby v oblasti kulturně-společenských akcí, jejich organizování i pořádání, redakční, vydavatelské a nakladatelské

služby, vydávání časopisu, grafických i uměleckých děl a reprodukcí výtvarných uměleckých děl, agentážní činnost v oblasti výstavnictví, umění a kultury, výroba audiovizuálních pořadů včetně jejich půjčování, pořádání a zajišťování odborných kolokvií, přednášek, kurzů, seminářů a besed, činnosti k propagaci výtvarného umění, ostatní služby v oblasti vzdělávání, tvorba radiových a televizních spotů; (42) programové projekty, multimediální aplikace, realizace výstavních expozic - provozování výstavních ploch, konzultační a poradenské služby v oblasti výstavnictví, umění, uměleckých děl autorů z tuzemska i ze zahraničí, expertízy v oblasti umění a uměleckých děl, překladatelské a tlumočnické služby, polygrafické služby, počítačová grafika a digitální tisk, tvorba programů na zakázku.

(511) 9, 16, 35, 41, 42
(210) O-133666

(111) **219245**
(220) 16.06.1998
(151) 26.07.1999
(540)

GALERIE



(730) Česká filharmonie, Alšovo nábřeží 12, Praha 1, 11000, CZ
(740) ELITFORM - Patentová a známková kancelář, Mgr. Lukáš Dlabáček, patentový zástupce, Bolzanova 5, Brno, 61800
(510) (9) paměťová média - audiovizuální díla, nenahrané i nahrané nosiče audio, video nebo audiovizuálních záznamů na magnetických, optických nebo kombinovaných nosičích, edice uměleckých děl šířených na veškerých paměťových nosičích, kompaktní disky a ostatní nosiče pro lektorské a edukativní účely; (16) monografie, bibliofilie, knihy, publikace, katalogy, ročenky a kalendáře, veškeré periodické i neperiodické tiskoviny, billboardy, plakáty, reklamní, inzertní, propagační a uživatelské tiskoviny i materiály, psací potřeby a potřeby pro umělce, veškeré polygrafické výrobky, papír a výrobky z papíru, lepenka, kartonážní výrobky, fotografie, reprodukce grafických i výtvarných uměleckých děl, fotografie, pohlednice, ostatní tiskárenské výrobky a dárkové předměty spadající do této třídy; (35) výstavy k reklamním a obchodním účelům, automatizované zpracování dat a informací, reklamní, propagační, inzertní činnost, vydávání a distribuce propagačních materiálů a uživatelských publikací, organizace a realizace výstav k reklamním a obchodním účelům; (41) zprostředkovatelské služby v oblasti vzdělávání a umění, výstavy ke kulturním a vzdělávacím účelům, lektorská a edukativní činnost, služby v oblasti kulturně-spoločenských akcí, jejich organizování i pořádání, redakční, vydavatelské a nakladatelské služby, vydávání časopisu, grafických i uměleckých děl a reprodukcí výtvarných uměleckých děl, agentážní činnost v oblasti výstavnictví, umění a kultury, výroba audiovizuálních pořadů včetně jejich půjčování, pořádání a zajišťování odborných kolokvií, přednášek, kurzů, seminářů a besed, činnosti k propagaci výtvarného umění, ostatní služby v oblasti vzdělávání, tvorba radiových a televizních spotů; (42) programové projekty, multimediální aplikace, realizace výstavních expozic - provozování výstavních ploch, konzultační a poradenské služby v oblasti výstavnictví, umění, uměleckých děl autorů z tuzemska i ze zahraničí, expertízy v oblasti umění a uměleckých děl, překladatelské a tlumočnické služby, polygrafické služby, počítačová grafika a digitální tisk, tvorba programů na zakázku.

(511) 9, 16, 35, 41, 42
(210) O-133667

(111) **219250**
(220) 19.06.1998
(151) 26.07.1999
(540)

SONIT

(730) SONING Praha s.r.o., Pod Hájkem 406/1a, Praha 8, Libeň, 18000, CZ
(740) JUDr. Aleš Zábrš, advokát a patentový zástupce, Na Beránce 2, Praha 6, 16000
(510) (17) materiály těsnící, ucpávací a izolační, polotovary z plastických hmot, kaučuk, guma, azbest, slída a výrobky z těchto materiálů; (19) stavební materiály, zejména zvukoabsorpční prvky určené k obkladu stěn, stropů a podlah, přírodní a umělý kámen, tvárnice, cihly, panely, obkladačky, betonové zboží, cement, vápno, malta, sádra, písek, štěrky, přenosné domy, krby, komíny; (37) stavby a opravy, instalační služby, zprostředkování v oblasti stavebnictví.

(511) 17, 19, 37
(210) O-133778

(111) **219287**
(220) 08.07.1998
(151) 26.07.1999
(540)

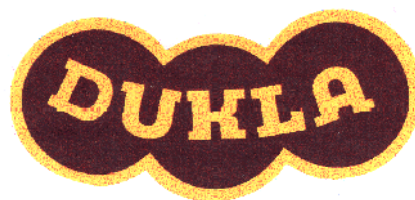

(591) Barevná
(730) Tělovýchovná jednota Dukla Praha, z.s., Na Julisce 28/2, Praha 6, Dejvice, 16000, CZ
(740) Rott, Růžička & Guttman, Patentové, známkové a advokátní kanceláře, JUDr. Vladimír Rott, Vinohradská 938/37, Praha 2, Vinohrady, 12000
(510) (41) organizování a provozování veškeré sportovní, tělovýchovné a turistické činnosti na všech výkonnostních úrovních pod názvem DUKLA, a to jak na území České republiky tak i v zahraničí.

(511) 41
(210) O-134289

(111) **219846**
(220) 23.06.1998
(151) 23.08.1999
(540)

ŠPILBERK

(730) STEINEX a.s., Mojžírovo náměstí 31/20, Brno, Královo Pole, 61200, CZ
(740) Ing. Dobroslav Musil, patentová kancelář, Zábřdovická 11, Brno, 61500
(510) (29) maso, ryby, drůbež, zvěřina, masové vřtačky, masové výrobky, konzervované a uzené výrobky, tuky, masné výrobky v konzervách, jídla z masných a uzených výrobků; (40) zpracování masa, též z ryb a zvěřiny.

(511) 29, 40
(210) O-133804

(111) **219919**
(220) 18.08.1998
(151) 23.08.1999
(540)



(730) **Arici Tekstil Sanayi ve Ticaret Limited Sirketi**, Mahmutpasa, Bezciler Sk., Ugurlu Han No. 17-20, Eminönü - Istanbul, TR
(740) **KOREJZOVA LEGAL v.o.s.**, JUDr. Petra Sauvage de Brantes, advokátka, Korunní 810/104, Praha 10, Vinohrady, 10100
(510) (25) spodní prádlo.
(511) 25
(210) O-135326

(111) **220341**
(220) 19.05.1998
(151) 27.09.1999
(540)



(730) **PROMAR, spol. s r.o.**, Aloise Havla 309/19, Brno, 62100, CZ
(740) **INPARTNERS GROUP**, Ing. Dušan Kendereski, Koliště 1965/13a, Brno, 60200
(510) (16) papír a výrobky z papíru, lepenka, výrobky knihařské, psací potřeby, tiskoviny, noviny, časopisy, knihy, obchodní propagační tisky, otisky kreseb, reklamní panely; (35) propagační a reklamní činnost, výstavy, veletrhy a doprovodné prezentační a reklamní programy, reklama na tabulích, reklamní korespondence, marketing, reklamní činnost, reklamní inzerce, vydávání reklam na počítačových sítích, např. INTERNET, agentury propagační, rozšiřování obchodních propagačních tisků, reklama na tabulích, zprostředkování informací o firmách; (41) zábava, organizování a pořádání vzdělávacích, zábavných, hodnotících soutěží a pořadů, např. soutěž o nejlepšího ohňostrůjce, nejlepší ohňostrůjčeské skupiny; (42) ofsetový tisk.
(511) 16, 35, 41, 42
(210) O-132720

(111) **220497**
(220) 10.07.1998
(151) 27.09.1999
(540)



(730) **Mladá fronta a.s.**, Mezi Vodami 1952/9, Praha 4 - Modřany, 14300, CZ
(510) (16) periodická tiskovina /týdeník/; (35) propagační činnost, reklama, inzerce; (41) výchova a vzdělávání.
(511) 16, 35, 41
(210) O-134363

(111) **220570**
(220) 13.08.1998
(151) 27.09.1999
(540)

Ekofinisher

(730) **R - FIN s.r.o.**, Nádražní č. p. 335, Fulnek, 74245, CZ
(510) (10) přístroje pro sanitární hygienu ve zdravotnictví (např. macerátory), sanitární a hygienické nádoby; (16) hygienické nádoby z recyklovaného papíru; (42) odborné poradenství v oblasti sanitární techniky ve zdravotnictví.
(511) 10, 16, 42
(210) O-135220

(111) **220935**
(220) 16.07.1998
(151) 27.10.1999
(540)



(730) **S.C.JOHNSON & SON, INC.**, 1525 Howe Street, Racine, WI, US
(740) Společná advokátní kancelář Všecka Zelený Švorčík Kalenský a partneři, JUDr. Pavel Zelený, Hálkova 2, Praha 2, 12000
(510) (5) prostředky k ničení plevele a k hubení živočišných škůdců, insekticidy, přípravky proti molům, repelenty proti hmyzu, fungicidy, přípravky na hlodavce.
(511) 5
(210) O-134484

(111) **220936**
(220) 16.07.1998
(151) 27.10.1999
(540)



(730) S.C.JOHNSON & SON, INC., 1525 Howe Street, Racine, WI, US
(740) Společná advokátní kancelář Všetěčka Zelený Švorčík Kalenský a partneři, JUDr. Pavel Zelený, Hálkova 2, Praha 2, 12000
(510) (5) prostředky k ničení plevele a k hubení živočišných škůdců, insekticidy, přípravky proti molům, repelenty proti hmyzu, fungicidy, přípravky na hlodavce.
(511) 5
(210) O-134485

(111) **220971**
(220) 05.08.1998
(151) 27.10.1999
(540)

NIQUITIN

(730) GlaxoSmithKline Consumer Healthcare (UK) IP Limited, 980 Great West Road, Brentford, Middlesex TW8 9GS, GB
(740) KOREJZOVA LEGAL v.o.s., JUDr. Petra Sauvage de Brantes advokátka, Korunní 810/104, Praha 10, Vinohrady, 10100
(510) (16) papír a výrobky z papíru, lepenka a kartonážní výrobky, tiskoviny, časopisy, periodika, knihy, knihařské výrobky, fotografie, papírnické zboží, lepidla (kancelářská a pro domácnost), potřeby pro umělce, štetce, psací stroje a kancelářské potřeby (kromě nábytku), učební a školní potřeby a pomůcky (kromě přístrojů), hrací karty, tiskařské štočky, obalové materiály z plastických hmot; (41) výchovná a zábavní činnost; (42) poradenské služby v oblasti odvykání kouření, zdravotnické a lázeňské služby.
(511) 16, 41, 42
(210) O-135052

(111) **221031**
(220) 21.09.1998
(151) 27.10.1999
(540)

IMPULS

(730) RUPA, spol. s r.o., Poslední 8, Praha 10, 10200, CZ
(740) MIRA - patentová a známková kancelář, Blanka Fišerová, V Kapslovně 11, Praha 3, 13000
(510) (5) cukrovinky čokoládové a nečokoládové i bonbony pro léčebné účely, potraviny a pochutiny - dietetické, obohacené vitaminy, léčivými bylinami, organickými a/nebo anorganickými látkami, nutriční doplňky a posilující přípravky, vše pro léčebné účely; (29) mléko a mléčné výrobky, vejce, tuky, upravené ořechy, arašidy a ostatní suché plody, kandované ovoce, texturované proteiny a směsi z nich pro humánní využití, sojové a proteinové výrobky; (30) náplně, polevy, přísady a zlepšující přípravky do čokolády, čokoládových a kávových výrobků, do cukrovinek, oplatek, perníků, sušenek, sucharů, máslového, jemného a trvanlivého pečiva, do drobného cukroví a cukrářských výrobků, do výrobků zdravé a racionální

výživy, obilní vločky, marcipán, fondán, ostatní speciální komponenty a výrobky pro zušlechťování poživatin, cukrovinek a čokoládových výrobků, cukrářské zboží, polotovary cukrárenské, cukrovinářské a pro diabetické účely s neléčebným účinkem, výrobky expandované a extrudované včetně výrobků zdravé a racionální výživy na bázi obilovin, kukuřice, upravených ořechů, rýže a upravená rýže, obilní výrobky, müsli tyčinky, cereální směsi, výrobky škrobové, pralinky, cukrovinky čokoládové i nečokoládové, pastilky, bonbony, lízátko, suchary, sušenky, máslové, jemné a trvanlivé pečivo, drobné cukroví, výrobky nugátové, fondánové, kokosové a želatinové, výrobky z perníkového a medového těsta, výrobky na bázi kávy, s kávovým a/nebo karamelovým extraktem, čokoláda a čokoládové výrobky všech druhů, instantní nápoje na bázi kakaa, čokolády, kávy a náhražek kávy, cukru i medu, zmrazené cukrovinky a cukrovinářské výrobky, trvanlivé potravinářské výrobky, pochutiny a potravní doplňky, spadající do této třídy.

(511) 5, 29, 30
(210) O-136164

(111) **221384**
(220) 30.07.1998
(151) 22.11.1999
(540)



(730) STYL, družstvo pro chemickou výrobu, Václavské náměstí 831/21, Praha 1, 11000, CZ
(740) Müller Václav, patentový zástupce, Filipova 2016, Praha 4, 14800
(510) (3) přípravky pro čištění, odmašťování a mytí, desodorační prostředky, kosmetika, toaletní potřeby.
(511) 3
(210) O-134837

(111) **221447**
(220) 25.09.1998
(151) 22.11.1999
(540)

BRUCO

(730) BRUCO spol. s r.o., Holzova 10, Brno, 62800, CZ
(740) Mgr. Marie Žáková, patentový zástupce, Ostopovická 4, Troubsko, 66441
(510) (7) čisticí stroje, elektrické stroje na čištění, vysavače pro průmyslové účely, mycí stroje, vysavače koberců, rohoží, vysavače prachu, stroje elektrické na čištění pro domácnost, lešticí stroje elektromechanické, např. lešticí parket; (21) pomůcky k čištění, zejména mycí houby, kartáče, smetáky, mopy, vědra všeho druhu, čističe a klepadla koberců (kromě strojů), lešticí přístroje neelektrické, lešticí kůže, vysavače prachu přenosné neelektrické, náčiní pro vysávání, zásobníky toaletního papíru, papírových ručníků a utěrek, zásobníky tekutého mýdla; (37) komplexní čištění interiérů budov prováděné pro podniky i občany, čištění oken, podlah, koberců, nábytku, čištění venkovních prostranství, úklidové a čisticí služby, malířské a natěračské služby.
(511) 7, 21, 37
(210) O-136283

(111) **221763**
(220) 08.07.1998
(151) 27.12.1999
(540)

prostějovský
TÝDEN

(730) **VLTAVA LABE MEDIA a.s.**, U Trezorky 921/2, Praha 5 - Jinonice, 15800, CZ
(740) AK Jana Fráňová, JUDr. Jana Fráňová, advokátka, Jakubská 14, Praha 1, 11000
(510) (16) tiskoviny všeho druhu, periodický a neperiodický tisk, manuály, časopisy, knihy, učebnice, katalogy, fotografie, reklamní fotografie a plakáty, grafické inzeráty; (35) reprografie, reklama a propagace, inzertní služba; (41) vydavatelská a nakladatelská činnost ve vztahu k výrobkům uvedeným ve třídě č. 16; (42) tvorba reklamy a propagace, grafický návrh a zpracování podloh pro tisk, skenování, počítačová grafika.
(511) 16, 35, 41, 42
(210) O-134294

(111) **221788**
(220) 22.07.1998
(151) 27.12.1999
(540)



(591) Barevná
(730) **NOVA COAST INC.**, 255 Keele St., Toronto, Ontario, M6P-2K1, CA
(740) Bohemia Patent, Ing. Jana Vandělková, Vodičkova 791/41, Praha 1 - Nové Město, 11000
(510) (3) kosmetické výrobky, krémy, tělová mléka, parfémy, toaletní vody, osobní a ústní deodoranty, vlasové přípravky, zubní pasty a prášky, léčebná kosmetika na bázi přírodních látek; (5) multivitaminové přípravky a nápoje pro léčebné účely, potravinové doplňky pro léčebné účely, podpůrné dietetické prostředky, léčivé rostliny, rostlinné extrakty a tinktury, rostlinné léčivé přípravky pro zeštíhlení, pro posílení organismu a pro regeneraci sil, rostlinné terapeutické přípravky do koupele, rostlinné balzámy pro lékařské účely, vína medicínální, posilující a povzbuzující nápoje pro léčebné účely; (30) čaj, bylinné čaje, zeštíhlovací čaje, ledové čaje, ovocné čaje.
(511) 3, 5, 30
(210) O-134626

(111) **221869**
(220) 02.09.1998
(151) 27.12.1999
(540)

ROUNDUP READY

(730) **MONSANTO TECHNOLOGY LLC**, 800 North Lindbergh Boulevard, St. Louis, MO, US
(740) Společná advokátní kancelář Všetečka a partneři, JUDr. Švorčík Otakar, Hálkova 2, Praha 2, 12000
(510) (5) herbicidy, pesticidy, insecticidy a fungicidy.
(511) 5
(210) O-135658

(111) **222027**
(220) 23.12.1998
(151) 27.12.1999
(540)



(591) Barevná
(730) **NUTRIUM S.A.S.**, Calle 48 No. 21-100, Tulua, CO
(740) PATENTSERVIS Praha a.s., Na Podkovce 281/10, Praha 4, 14700
(510) (32) piva, minerální vody, šumivé a jiné nápoje nealkoholické, nápoje a šťávy ovocné, sirupy a jiné přípravky k zhotovování nápojů.
(511) 32
(210) O-138802

(111) **222348**
(220) 30.09.1998
(151) 24.01.2000
(540)

FAPROS

(730) **Fapros družstvo**, Družstevní 321, Brušperk, 73944, CZ
(740) Ing. Rylková Iva, Polská 1525, Ostrava-Poruba, 70800
(510) (6) obecné kovy v surovém a polozpracovaném stavu a jejich slitiny, kotvy, kovářiny, zvony, stavební materiál z válcovaného a litého kovu, kolejnice a jiný kovový materiál určený k železničním účelům, výhybky, kovová lana, kovové dráhy pro podvěsnou dopravu, kovové zarážky, kovové fixační součástky, řetězy (s výjimkou hnacích řetězů pro vozidla), kovové kabely a dráty (s výjimkou k účelům elektrotechnickým), zámečnické výrobky, kovové roury, nedobytné pokladny a schránky, ocelové kuličky, kovový spojovací materiál; (7) stroje zahrnuté v této třídě včetně dopravníků; (12) vozidla včetně manipulačních vozíků, vozíků pro podvěsnou dopravu a vozů všeho druhu; (37) inženýrské služby ve stavebnictví, instalace a opravy ve stavebnictví, montáž a instalace elektrických strojů a přístrojů včetně dopravních, manipulačních a skladovacích zařízení, opravy elektrických strojů a přístrojů, zámečnické opravářské práce; (40) zámečnická výroba, kovářské práce, montáž a instalace elektrických strojů a přístrojů včetně dopravních, manipulačních a skladovacích zařízení (na objednávku); (42) projekční činnost ve stavebnictví a ve strojírenství včetně projekce dopravníků a manipulačních zařízení, inženýrské služby v oblasti strojírenství a elektro, vývoj software.
(511) 6, 7, 12, 37, 40, 42
(210) O-136391

(111) **222621**
(220) 19.05.1998
(151) 28.02.2000
(540)



IGNIS BRUNENSIS

(730) **PROMAR, spol. s r.o.**, Aloise Havla 309/19, Brno, 62100, CZ
(740) INPARTNERS GROUP, Ing. Dušan Kendereški, Koliště 1965/13a, Brno, 60200
(510) (13) ohňostroje, zábavní pyrotechnika; (16) papír a výrobky z papíru, lepenka, výrobky knihařské, psací potřeby, tiskoviny, noviny, časopisy, knihy, obchodní propagační tisky, vesměs s výjimkou tiskovin souvisejících s počítači a jejich programovým vybavením, otisky kreseb, reklamní panely; (35) propagační a reklamní činnost, výstavy, veletrhy a doprovodné prezentační a reklamní programy, reklama na tabulích, reklamní korespondence, marketing, reklamní činnost, reklamní inzerce, vydávání reklam na počítačových sítích, např. INTERNET, agentury propagační, rozšiřování obchodních propagačních tisků, reklama na tabulích, zprostředkování informací o firmách; (41) produkční činnost, zejména pro filmy, televizní programy a veřejná vystoupení, zábava, organizování a pořádání vzdělávacích, zábavných, hodnotících soutěží a pořadů, např. soutěž o nejlepšího ohňostrojce, nejlepší ohňostrojčeské skupiny, vydávání dat na strojově čitelných nosičích s výjimkou poskytování software, zejména na nosičích magnetických a optických, vydávání audiovizuálních děl, knih, katalogů, časopisů; (42) ofsetový tisk.
(511) 13, 16, 35, 41, 42
(210) O-132721

(111) **222714**
(220) 06.08.1998
(151) 28.02.2000
(540)

PEG-INTRON

(730) **MSD International Holdings GmbH**, Weyrstrasse 20, 6000 Luzern 6, CH
(740) ZIVKO MIJATOVIĆ & PARTNERS s.r.o., Jugoslávských partyzánů 639/26, Praha 6, 16000
(510) (5) výrobky farmaceutické, zvěrolékařské a zdravotnické, výrobky dietetické k lékařským účelům, potraviny pro děti, náplasti, obvazový materiál, hmoty k plombování zubů a na zubní otisky, desinfekční prostředky, prostředky k ničení plevele a k hubení živočišných škůdců, fungicidy.
(511) 5
(210) O-135091

(111) **222718**
(220) 18.08.1998
(151) 28.02.2000
(540)

NATURE'S PLUS

(730) **Natural Organics Inc.**, 548 Broadhollow Road, Melville, NY, US
(740) Rott, Růžička & Guttmann Patentové, známkové a advokátní kanceláře, JUDr. Vladimír Rott, patentový zástupce, Vinohradská 37/938, Praha 2, 12000
(510) (3) tělové krémy, zvlhčovače pokožky, tělové oleje, mýdla na ruce, obličej a tělo, šampóny na vlasy a kondicionéry, zesilovače nehtů; (5) dietní doplňky s léčebnými účinky a vitamíny.
(511) 3, 5
(210) O-135341

(111) **222750**
(220) 09.09.1998
(151) 28.02.2000
(540)

VFEND

(730) **Pfizer Products Inc. a Connecticut corporation**, Eastern Point Road, Groton, CT, US
(740) Čermák a spol., JUDr. Karel Čermák jr. Ph.D., LL.M., Elišky Peškové 735/15, Praha 5, 15000
(510) (5) výrobky lékárnické, veterinářské a hygienické, diabetické přípravky pro léčebné účely, potraviny pro batolata, náplastě, materiál pro obvazy, materiály pro plombování zubů a pro zubní otisky, dezinfekční přípravky, zejména antifungální přípravky, výrobky pro hubení škodlivých zvířat, fungicidy, herbicidy.
(511) 5
(210) O-135839

(111) **222918**
(220) 23.11.1998
(151) 28.02.2000
(540)

Myška Krupička

(730) **VITANA, a.s.**, Mělnická 133, Byšice, 27732, CZ
(510) (30) omáčky, hotová jídla - těstoviny s omáčkou, minuty, instantní kaše, moučníky, dezerty, pudinky.
(511) 30
(210) O-137888

(111) **222919**
(220) 23.11.1998
(151) 28.02.2000
(540)



(730) **VITANA, a.s.**, Mělnická 133, Byšice, 27732, CZ
(510) (30) omáčky, hotová jídla - těstoviny s omáčkou, instantní kaše, moučníky, dezerty, pudinky.
(511) 30
(210) O-137889

(111) **222920**
(220) 23.11.1998
(151) 28.02.2000
(540)

Kremonka

(730) **VITANA, a.s.**, Mělnická 133, Byšice, 27732, CZ
(510) (30) moučníky, dezerty, pudinky.
(511) 30
(210) O-137890

(111) **222921**
(220) 23.11.1998
(151) 28.02.2000
(540)

The logo for 'Velký hrnek' features the brand name in a bold, black, sans-serif font. The text is set against a background of a grey, textured, brick-like pattern.

(730) **VITANA, a.s.**, Mělnická 133, Byšice, 27732, CZ
(510) (29) polévky; (30) omáčky, hotová jídla - těstoviny s omáčkou.
(511) 29, 30
(210) O-137892

(111) **223180**
(220) 08.07.1998
(151) 23.03.2000
(540)

The logo for 'AQUACOMP HARD' consists of the brand name in a bold, black, sans-serif font. 'AQUACOMP' is on the top line, 'HARD' is on the bottom line, and a small square logo with the letters 'AP' is to the right of 'HARD'.

(730) **KOVOFINIŠ s.r.o.**, Mlýnská 137, Ledec nad Sázavou, 58401, CZ
(740) Ing. Pavel Nádvořník s.r.o., Sokola Tůmy 1099/1, Ostrava-Mariánské Hory, 70900
(510) (7) stroje a zařízení pro povrchové úpravy kovů a plastů; (11) zařízení zneškodňovacích stanic průmyslových odpadních vod; (37) opravy, rekonstrukce, dodávky ND, servis, kompletace výrobních celků k výrobkům uvedeným ve tř. 7 a 11; (42) návrhy technologií, projekční činnost, konstrukce strojů uvedených ve tř. 7 a 11.
(511) 7, 11, 37, 42
(210) O-134300

(111) **223344**
(220) 10.11.1998
(151) 23.03.2000
(540)

The logo for '6+4' features the numbers '6+4' in a white, bold, sans-serif font. The numbers are set against a dark blue, rounded rectangular background.

(591) Barevná
(730) **POLABSKÉ MLÉKÁRNY, a.s.**, Dr. Kryšpína 510, Poděbrady, 29016, CZ
(740) Rott, Růžička & Guttman Patentové, známkové a advokátní kanceláře, JUDr. Michal Růžička, CSc., Vinohradská 37, Praha 2, 12000
(510) (29) výrobky z mléka, másla, tvarohu (sladké i slané), jogurty, sýry, mléko.
(511) 29
(210) O-137573

(111) **223345**
(220) 10.11.1998
(151) 23.03.2000
(540)

The logo for '6+4' features the numbers '6+4' in a white, bold, sans-serif font. The numbers are set against a red, rounded rectangular background.

(591) Barevná
(730) **POLABSKÉ MLÉKÁRNY, a.s.**, Dr. Kryšpína 510, Poděbrady, 29016, CZ
(740) Rott, Růžička & Guttman Patentové, známkové a advokátní kanceláře, JUDr. Michal Růžička, CSc., Vinohradská 37, Praha 2, 12000
(510) (29) výrobky z mléka, másla, tvarohu (sladké i slané), jogurty, sýry, mléko.
(511) 29
(210) O-137574

(111) **223796**
(220) 19.06.1998
(151) 19.04.2000
(540)

SONING

(730) **SONING Praha s.r.o.**, Pod Hájkem 406/1a, Praha 8, Libeň, 18000, CZ
(740) JUDr. Aleš Zábřeh, advokát a patentový zástupce, Na Beránce 2, Praha 6, 16000
(510) (19) stavební materiály, zejména zvukoabsorpční prvky určené k obkladu stěn, stropů a podlah, přírodní a umělé kámen, tvárnice, cihly, panely, obkladačky, betonové zboží, cement, vápno, malta, sádra, písek, šterk, přenosné domy, krby, komíny; (35) propagační, inzertní a reklamní činnost, pomoc při řízení obchodní činnosti, zprostředkovatelská činnost v oblasti obchodu, obchodní administrativa; (37) stavby a opravy, instalační služby, zprostředkování ve stavebnictví; (41) výchovná, vzdělávací, zábavní a kulturní činnost, zejména výroba audiovizuálních děl; (42) projektová a inženýrská činnost v oblasti investiční výstavby, poradenská činnost v oblasti stavebnictví, akustiky a audiovizuální a obrazové techniky, inženýrská činnost v oblasti akustiky, měření v oblasti akustiky.
(511) 19, 35, 37, 41, 42
(210) O-133777

(111) **223801**
(220) 30.06.1998
(151) 19.04.2000
(540)

The logo for 'JUTTA SPORT' features the brand name in a bold, black, sans-serif font. 'JUTTA' is on the top line, and 'SPORT' is on the bottom line. A silhouette of a running dog is positioned between the two lines of text.

(730) **JUTTA, s.r.o.**, Na Luhách 12/3420, Ústí nad Labem, 40001, CZ
(740) C|K|T ČERVENKA TURKOVÁ & PARTNERS Advokátní, patentová a známková kancelář, Mgr. Radka Červenková advokátka, Anny Letenské 34/7, Praha 2, Vinohrady, 12000
(510) (3) kosmetické výrobky všeho druhu, masážní prostředky, masážní emulze a roztoky, masážní vody, pleťové masky, masážní gel pro fitcentra a osobní potřebu; (5) léčebná kosmetika, regenerační přípravky k léčebným účelům; (41) provoz fitcenter; (42) provoz kosmetických a masážních salonů.

(511) 3, 5, 41, 42
(210) O-134066

(111) **223812**
(220) 21.07.1998
(151) 19.04.2000
(540)

ANTIALERGIN HEMANN

(730) **HEMANN, s.r.o.**, Okružní 1495, Frýdlant nad Ostravicí, 73911, CZ
(510) (5) léčebné přípravky na bázi bylinných výtažků; (32) nápoje nealkoholické, nápoje a šťávy ovocné, sirupy a jiné přípravky k zhotovování nápojů.
(511) 5, 32
(210) O-134598

(111) **223813**
(220) 22.07.1998
(151) 19.04.2000
(540)



(591) Barevná
(730) **Moravia Lacto a.s.**, Jiráskova 94, Jihlava, 58651, CZ
(510) (29) mléko a mléčné výrobky, mléko - tekuté, zahuštěné, sušené, smetana - tekutá, zahuštěná, sušená, syrovátka - tekutá, zahuštěná, sušená, kysané mléčné výrobky, mléčné výrobky tepelně ošetřené po kysacím procesu, mléčné výrobky obohacené přísadami mlékařské kultury, podmásli - tekuté, zahuštěné, sušené, máslo mlékařské, pomazánkové máslo, máselný olej, tvarohy, sýry, bílkovinné mléčné výrobky, mléčné dezerty, margaríny; (30) zmrzlina a mražené krémy, pudinky.
(511) 29, 30
(210) O-134627

(111) **223820**
(220) 10.08.1998
(151) 19.04.2000
(540)

INTRONA

(730) **MSD International Holdings GmbH**, Weyrstrasse 20, 6000 Luzern 6, CH
(740) **ZIVKO MIJATOVIC & PARTNERS s.r.o.**, Jugoslávských partyzánů 639/26, Praha 6, 16000
(510) (5) výrobky farmaceutické, zvěrolékařské a zdravotnické, výrobky dietetické k lékařským účelům, potraviny pro děti, náplasti, obvazový materiál, hmoty k plombování zubů a na zubní otisky, desinfekční prostředky, prostředky k ničení plevele a k hubení živočišných škůdců, fungicidy.
(511) 5
(210) O-135142

(111) **223833**
(220) 28.08.1998
(151) 19.04.2000
(540)

TOFITA

(730) **KENT GIDA MADDELERI SANAYII VE TICARET A.S.**, Cayirova Mahallesi, Ankara Asfalti Uzeri, No:111, Gebze, Kocaeli, Istanbul Caddesi, TR
(740) Všeťečka Zelený Švorčík Kalenský & Partners, Advokátní a patentová kancelář, JUDr. Otakar Švorčík, advokát, Hálkova 2, Praha 2, 12000
(510) (29) mléko a mléčné výrobky, lisované nebo sušené ovocné dužiny; (30) cukrářské výrobky cukrovinky, dezerty, sladkosti, kandovaný cukr a bonbóny vyrobené z cukru, žvýkáci kandovaný cukr, pralinky, turecký med, želé, sladkosti ze želé, karamely, žvýkáci a rozpustné sladkosti, potahy sladkostí, výrobky potažené čokoládou nebo cukrem, čokolády, čokoládové pomazánky, výrobky na bázi čokolády nebo kakaa, kakao, kakaový prášek, čokoládové sušenky, sušenky, oplatky, keksy, tyčinky, káva, čaj, džemy, marmelády, mandlové dražé, žvýkáci a nafukovací gumy, výrobky na bázi mouky, oříškové pomazánky, zmrzlina, zmrzlinářské výrobky, led; (32) koncentráty džusů a ovocných šťáv.
(511) 29, 30, 32
(210) O-135584

(111) **224396**
(220) 29.06.1998
(151) 23.05.2000
(540)

M - NAILS

(730) **M-nails, s.r.o.**, Novákových 805/24, Praha 8, Libeň, 18000, CZ
(510) (3) nehtová a pleťová kosmetika - přípravky k úpravě a ošetřování nehtů, například laky nehty, odlakovače, odlučovací líh a oleje, přípravky pro čištění, leštění, odmaštění a broušení nehtů, umělé nehty; (8) náčiní a nástroje k ošetřování a úpravě nehtů, například pilníky, kleštičky; (9) přístroje pro vědecké, laboratorní, zkušební a kontrolní účely elektrické, elektronické a elektromechanické, zahrnuté ve třídě 9; (42) kosmetické služby, zejména manikúra a pedikúra, konzultační a poradenské služby v daném oboru - vývoj a konstrukce elektrických, elektronických a elektromechanických přístrojů.
(511) 3, 8, 9, 42
(210) O-134043

(111) **224457**
(220) 23.11.1998
(151) 23.05.2000
(540)

Křupetto

(730) **VITANA, a.s.**, Mělnická 133, Byšice, 27732, CZ
(510) (29) smažené lupínky a ostatní výrobky z brambor.
(511) 29
(210) O-137891

(111) **224880**
(220) 28.08.1998
(151) 26.06.2000
(540)

OLIPS

(730) **KENT GIDA MADDELERI SANAYII VE TICARET A.S.**, Cayirova Mahallesi, Ankara Asfalti Uzeri, No:111, Gebze, Kocaeli, Istanbul Caddesi, TR
(740) Všeťečka Zelený Švorčík Kalenský & Partners, Advokátní a patentová kancelář, JUDr. Otakar Švorčík, advokát, Hálkova 2, Praha 2, 12000
(510) (29) mléko a mléčné výrobky, lisované nebo sušené ovocné dužiny; (30) cukrářské výrobky cukrovinky, dezerty, sladkosti, kandovaný cukr a bonbóny vyrobené z cukru, žvýkáci kandovaný cukr, pralinky, turecký med, želé, sladkosti ze želé, karamely, žvýkáci a rozpustné sladkosti, potahy sladkostí, výrobky potažené čokoládou nebo cukrem, čokolády, čokoládové pomazánky, výrobky na bázi čokolády nebo kakaa, kakao, kakaový prášek, čokoládové sušenky, sušenky, oplatky, keksy, tyčinky, káva, čaj, džemy, marmelády, mandlové dražé, žvýkáci a nafukovací gumy, výrobky na bázi mouky, oříškové pomazánky, zmrzlina, zmrzlinářské výrobky, led.
(511) 29, 30
(210) O-135583

(111) **224885**
(220) 02.09.1998
(151) 26.06.2000
(540)



(730) **Škoda Milan**, U elektrárny 60, Vrané nad Vltavou, 25246, CZ
(740) JUDr. Aleš Zábrš, advokát a patentový zástupce, Na Beránce 2, Praha 6, 16000
(510) (9) přístroje a nástroje vědecké, navigační, geodetické, elektronické, fotografické a kinematografické, zejména fotografické přístroje, jejich součásti a příslušenství, filmové kamery a přístroje, video kamery, video přehrávače, fotografické náčiní, fotografické kazety, navíječky filmů, fotografické přístroje a náčiní pro zvětšování, reprodukci nebo rozmnožování, fotokopírovací přístroje, fotografické stativy; (16) papír a výrobky z papíru, tiskoviny, časopisy, periodika, knihy, knihařské výrobky, papírnické zboží, potřeby pro umělce, kancelářské potřeby, fotografie; (42) fotografování, poradenská činnost v oblasti fotografie a fotografování.
(511) 9, 16, 42
(210) O-135664

(111) **225347**
(220) 21.07.1998
(151) 21.07.2000
(540)

Hranické noviny

(730) **VLTAVA LABE MEDIA a.s.**, U Trezorky 921/2, Praha 5 - Jinonice, 15800, CZ
(740) AK Jana Fráňová, JUDr. Jana Fráňová, advokátka, Jakubská 14, Praha 1, 11000
(510) (35) propagační a inzertní činnost, tvorba a vedení předplatitelských kmenů.
(511) 35
(210) O-134580

(111) **225348**
(220) 21.07.1998
(151) 21.07.2000
(540)



(730) **VLTAVA LABE MEDIA a.s.**, U Trezorky 921/2, Praha 5 - Jinonice, 15800, CZ
(740) AK Jana Fráňová, JUDr. Jana Fráňová, advokátka, Jakubská 14, Praha 1, 11000
(510) (35) propagační a inzertní činnost, tvorba a vedení předplatitelských kmenů.
(511) 35
(210) O-134581

(111) **225349**
(220) 21.07.1998
(151) 21.07.2000
(540)

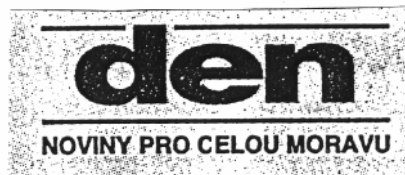

(730) **VLTAVA LABE MEDIA a.s.**, U Trezorky 921/2, Praha 5 - Jinonice, 15800, CZ
(740) AK Jana Fráňová, JUDr. Jana Fráňová, advokátka, Jakubská 14, Praha 1, 11000
(510) (35) propagační a inzertní činnost, tvorba a vedení předplatitelských kmenů.
(511) 35
(210) O-134582

(111) **225406**
(220) 03.11.1998
(151) 21.07.2000
(540)

HARLEY-DAVIDSON REVOLUTION

(730) **H-D U.S.A., LLC**, 3700 West Juneau Avenue, Milwaukee 53208, WI, US
(740) Čermák a spol., Mgr. Lukáš Lorenc, advokát, Elišky Peškové 15, Praha 5, 15000
(510) (12) motocykly, jejich části a vybavení; (16) tiskoviny, knihy, časopisy, brožury, noviny, příručky a návody, dopisní papír, pohlednice, nálepky, kalendáře, plakáty, pera a tužky, manuály a katalogy; (25) vysoké boty, obuv, klobouky, rukavice, vesty, pletené ošacení, kožené oblečení, košile a trička.
(511) 12, 16, 25
(210) O-137381

(111) **225471**
(220) 04.01.1999
(151) 21.07.2000
(540)



(730) **ABC ČR (Audit Bureau of Circulations - Kancelář ověřování nákladu tisku)**, Pobřežní 370/4, Praha 8, Karlín, 18600, CZ
(740) Rott, Růžička a Guttman, patentová, známková a právní kancelář, JUDr. Rott Vladimír, Nad Štolou 12, Praha 7, 17000
(510) (35) shromažďování údajů o tištěném a prodaném nákladu periodického tisku a informování o těchto údajích; (41) zveřejňování údajů o tištěném a prodaném nákladu periodického tisku ve vydávaných publikacích a vydávání osvědčení; (42) ověřování nákladu tisku formou certifikace.
(511) 35, 41, 42
(210) O-138908

(111) **225842**
(220) 27.07.1998
(151) 24.08.2000
(540)

POSTGRADUÁLNÍ MEDICÍNA

(730) **Mladá fronta a.s.**, Mezi Vodami 1952/9, Praha 4 - Modřany, 14300, CZ
(510) (9) nosiče informací, zejména se záznamem zvuku a obrazu, elektronický časopis; (16) tiskoviny a polygrafické výrobky, zejména periodické tiskoviny; (41) vydávání tiskovin a nosičů informací.
(511) 9, 16, 41
(210) O-134722

(111) **225845**
(220) 31.07.1998
(151) 24.08.2000
(540)

BORCAM

(730) **Pasabahce Cam Sanayi ve Ticaret A.S.**, Icmeler Mah. D-100 Karayolu Caddesi No: 44/A, 34947 Istanbul, Tuzla, TR
(740) PATENTSERVIS Praha a.s., Na Podkovce 281/10, Praha 4, Podolí, 14700
(510) (11) plechy pro trouby, rošty na opékání masa; (21) náčiní a nádoby pro domácnost nebo kuchyň, sklo surové nebo polozpracované, skleněné zboží, porcelán, keramika a hrnčířské zboží, např. džbánky, hrnečky, láhve, sklenice, poháry, misky, vázy, tácy, talíře, výrobky určené k vaření a pečení, nádobí porcelánové a kameninové, křišťálové sklo, šálky, misky, kuchyňské nádobí, hrnčířské, keramické a kameninové výrobky, misky, číše, čajníky, plechovky a krabice, např. na čaj, kávu, mouku, džbány, konve, konvice, pánvičky, rendlíky, kastrolky, formy pro vaření a pečení, hrnce a pánve, karafy, formy kuchyňské, pekáče, kotle, kotlíky, kuchyňské stolní potřeby s výjimkou potřeb z drahých kovů, síta, cedníky, pepřenky, cukřenky, slánky, sypátka na pepř a sůl, držáky ubrousků a kroužky na ubrousky, podnosy, šejkry, trychtýře, dřevěné paličky a tloučky, keramické moždíře, jídelní misky a stojany, lopatky např. cukrářské, podložky a trojnožky pod nádobí, vály a válečky na těsto, rožně na pečení, grilovací jehly, přenosné chladič boxy neelektrické, zavařovací sklenice, nápojové láhve, cestovní láhve, termosky a izolační láhve, kropící konve, vázy, květináče a nádoby na květiny, vše zahrnuté ve třídě 21.
(511) 11, 21
(210) O-134855

(111) **226272**
(220) 21.07.1998
(151) 24.08.2000
(540)

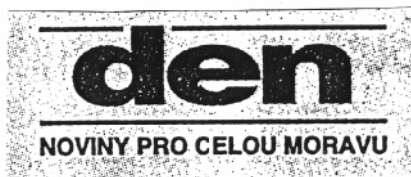

(730) **VLTAVA LABE MEDIA a.s.**, U Trezorky 921/2, Praha 5 - Jinonice, 15800, CZ
(740) AK Jana Fráňová, JUDr. Jana Fráňová, advokátka, Jakubská 14, Praha 1, 11000
(510) (16) periodické a neperiodické tiskoviny, noviny; (39) distribuce tisku; (41) vydavatelská a nakladatelská činnost.
(511) 16, 39, 41
(210) O-143419

(111) **226273**
(220) 21.07.1998
(151) 24.08.2000
(540)



(730) **VLTAVA LABE MEDIA a.s.**, U Trezorky 921/2, Praha 5 - Jinonice, 15800, CZ
(740) AK Jana Fráňová, JUDr. Jana Fráňová, advokátka, Jakubská 14, Praha 1, 11000
(510) (16) periodické a neperiodické tiskoviny, noviny; (39) distribuce tisku; (41) vydavatelská a nakladatelská činnost.
(511) 16, 39, 41
(210) O-143420

(111) **226274**
(220) 21.07.1998
(151) 24.08.2000
(540)

Hranické noviny

(730) **VLTAVA LABE MEDIA a.s.**, U Trezorky 921/2, Praha 5 - Jinonice, 15800, CZ
(740) AK Jana Fráňová, JUDr. Jana Fráňová, advokátka, Jakubská 14, Praha 1, 11000
(510) (16) periodické a neperiodické tiskoviny, noviny; (39) distribuce tisku; (41) vydavatelská a nakladatelská činnost.
(511) 16, 39, 41
(210) O-143421

(111) **226521**
(220) 24.06.1998
(151) 21.09.2000
(540)



(730) **I-THERM, spol. s r.o.**, Přerovská 678/45, Olomouc - Holice, 78371, CZ
(740) Ing. Petr Soukup, patentový zástupce, tř. Svobody 43/39, Olomouc, 77900
(510) (37) montáže, servis údržba a opravy zařízení a měřicí a regulační techniky uvedené ve tř. 11, investorská-inženýrská činnost ve výstavbě, provádění inženýrských staveb včetně technické vybavenosti sídlištních celků; (42) projekční činnost v oblasti vytápění, klimatizace a vzduchotechniky, včetně vypracování projektů a software pro měření, regulaci tepla a optimalizaci provozu tepelných zdrojů, revize vyhrazených technických zařízení uvedených ve tř. 11, monitorování a provozování tepelných zdrojů, např. kotlen a výměňkových stanic, měření emisí pro malé a střední zdroje tepla.
(511) 37, 42
(210) O-133844

(111) **227252**
(220) 18.01.1999
(151) 19.10.2000
(540)

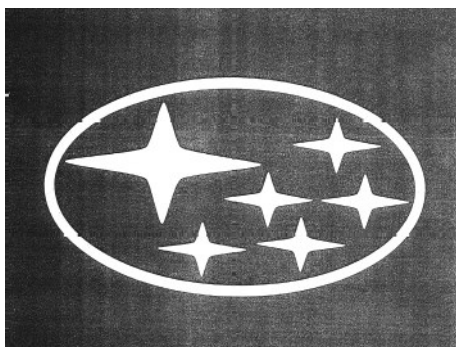

(730) **SUBARU CORPORATION**, 1-20-8, Ebisu, Shibuya-ku, Tokyo, JP
(740) ZIVKO MIJATOVIC & PARTNERS s.r.o., Jugoslávských partyzánů
639/26, Praha 6, 16000
(510) (12) automobily a příslušenství; (37) opravy motorových vozidel.
(511) 12, 37
(210) O-139232

(111) **227615**
(220) 17.06.1999
(151) 19.10.2000
(540)

GLUKARIN

(730) **AROCO, spol. s r.o.**, Spojovací 798/31, Praha 9, 19000, CZ
(740) Ing. Francis Jupa, patentový zástupce, Měchenická 4/2554, Praha 4, 14100
(510) (30) extrahovaný suchý betaglukan - biologicky aktivní látka pro zvláštní
výživu.
(511) 30
(210) O-143951

(111) **228113**
(220) 18.11.1998
(151) 20.11.2000
(540)



(730) **IRMY, s.r.o.**, Všetickova 31, Brno, 60200, CZ
(740) A. Holas & partner Patentová a známková kancelář, Křížová 4, Brno,
60300
(510) (25) oděvy všeho druhu, zejména barety, body, bundy, čelenky, chrániče na
uši, dětská vybavička, dupačky, kamaše, kabáty, klobouky, korzety, košile,
kombinézy, konfekce, kostýmy, krátké kabáty, obleky, čepice, kravaty,
rukavice, pláště, plavky, kožesinové oblečení, punčochy, pánské spodky,
spodní prádlo, svetry, pleteniny, podprsenky, pulovry, saka, ponožky,
pyžama, sukně, šály, šátky, vrchní ošacení, župany, obuv, dřeváky, sandály,
papuče, boty, tenisky; (36) pronájem, správa a provozování nemovitostí,
zejména tržišť; (39) cestovní kanceláře, pronájem zejména místa pro
skladování a parkování.
(511) 25, 36, 39
(210) O-137759

(111) **228274**
(220) 24.05.1999
(151) 20.11.2000
(540)



(730) **Karla Dedeciusová**, Karla Čapka 1720/4, Nový Jičín, 74101, CZ
(740) Zastupování bylo zrušeno.
(510) (25) oděvy, obuv, kloboučnické zboží, sportovní obuv, sportovní oděvy;
(28) potřeby pro gymnastiku a sport, ochranné pomůcky pro sport, chrániče
kolen, loktů a dlaní rukou.
(511) 25, 28
(210) O-143121

(111) **229047**
(220) 23.06.1998
(151) 27.12.2000
(540)

PIRÁT

(730) **STEINEX a.s.**, Mojžírovo náměstí 31/20, Brno, Královo Pole, 61200,
CZ
(740) Ing. Dobroslav Musil, patentová kancelář, Zábrdovická 11, Brno, 61500
(510) (29) maso, ryby, drůbež, zvěřina, masové výtažky, masné výrobky,
konzervované a uzené výrobky, tuky, masné výrobky v konzervách, jídla z
masných a uzených výrobků; (40) zpracování masa, též z ryb a zvěřiny.
(511) 29, 40
(210) O-133803

(111) **229087**
(220) 17.12.1998
(151) 27.12.2000
(540)



(730) **SUBARU CORPORATION**, 1-20-8, Ebisu, Shibuya-ku, Tokyo, JP
(740) ZIVKO MIJATOVIC & PARTNERS s.r.o., Jugoslávských partyzánů
639/26, Praha 6, 16000
(510) (12) automobily, jejich částí a příslušenství.
(511) 12
(210) O-138647

(111) **229088**
(220) 17.12.1998
(151) 27.12.2000
(540)



(730) **SUBARU CORPORATION**, 1-20-8, Ebisu, Shibuya-ku, Tokyo, JP
(740) **ZIVKO MIJATOVIC & PARTNERS s.r.o.**, Jugoslávských partyzánů
639/26, Praha 6, 16000
(510) (12) automobily, jejich části a příslušenství.
(511) 12
(210) O-138648

(111) **229876**
(220) 21.08.1998
(151) 22.01.2001
(540)

HIWIN

(730) **HIWIN TECHNOLOGIES CORP.**, No. 7, Jingke Road, Nantun District, Taichung City 40852, TW
(740) **JUDr. Tomáš Lejček MBA**, Slezská 169/10, Praha 2, 12000
(510) (7) motory /lineární motory, servo motory a krokové motory/ pro letadla, čluny a stroje, motorové zesilovače, lineární články pro posunovací a dopravní zařízení, souřadnicové články pro numericky řízené stroje pomocí počítače (CNC stroje), přesné články pro pohyb v souřadnicích s lineárním motorem, rycí stroje, lineární akční jednotky pro počítačové stoly, lineární akční jednotky pro garážová vrata, lineární akční jednotky pro automaticky polohovatelné nemocniční postele, lineární akční jednotky pro zvedací stoly; (9) diskové jednotky, předem nahané disky pro numerické řízení s pomocí počítače, součástky kamery, součástky radarů, inventory, řídicí jednotky pohybu pro numericky řízené stroje (CNC stroje), lineární akční jednotky pro počítačové stoly, lineární akční jednotky pro nemocniční postele, lineární akční jednotky pro zvedací stoly, polovodiče, stroje na zkoušení materiálu tahem, stroje na zkoušení materiálu, magnetické váhy.
(511) 7, 9
(210) O-135415

(111) **231602**
(220) 16.04.1999
(151) 28.03.2001
(540)

IMUNAR

(730) **AROCO, spol. s r.o.**, Spojovací 798/31, Praha 9, 19000, CZ
(740) **Ing. Francis Jupa**, patentový zástupce, Měchenická 4/2554, Praha 4, 14100
(510) (3) regenerační a masážní přípravek pro kosmetické účely.

(511) 3
(210) O-141970

(111) **231617**
(220) 09.06.1999
(151) 28.03.2001
(540)



(730) **ORBIT MERRET, spol. s r.o.**, Klánova 81/141, Praha 4, 14000, CZ
(740) **Ing. Jupa Francis**, patentový zástupce, Měchenická 4, Praha 4, 14100
(510) (9) měřicí a regulační technika, převodníky a snímače, přístroje a nástroje geodetické, přístroje pro bezdrátovou sdělovací techniku včetně telekomunikačních a dalších slaboproudých zařízení a systémů, počítačových sítí a satelitních systémů, přístroje optické, přístroje a nástroje k vážení a měření, výpočetní technika všeho druhu, software jako programové vybavení počítačů; (11) osvětlovací a topná zařízení, zařízení pro výrobu páry, zařízení pro vaření, chlazení a větrání včetně klimatizace, zařízení pro úpravu vzduchu, zařízení pro rozvod vody; (37) montáž, servis a opravy elektrických strojů a přístrojů, měřicí a regulační techniky.
(511) 9, 11, 37
(210) O-143656

(111) **237147**
(220) 06.04.1999
(151) 22.10.2001
(540)

Orgapol

(730) **Orgapol, akciová společnost**, Podolí 78, 66403, CZ
(740) **Ing. Jiří Střelák**, Šumberova 42, Praha 6, 16200
(510) (5) léky, léčiva, výrobky lékárnické, výrobky veterinářské, dezinfekční přípravky, diabetické výrobky, obvazové materiály, náplastě nebo jiné hygienické zdravotní výrobky; (35) zprostředkovatelská činnost v oblasti obchodu, zprostředkovatelská činnost v reklamě, reklamní činnosti a služby; (36) zprostředkovatelská činnost v pronájmu nemovitostí, pronájem nemovitostí, bytových a nebytových prostor; (40) zprostředkovatelská činnost v nakládání s odpady a ve zpracování odpadů, podnikání v oblasti nakládání s nebezpečnými odpady, zpracování odpadů.
(511) 5, 35, 36, 40
(210) O-141536

(111) **239919**
(220) 23.03.1999
(151) 25.01.2002
(540)

PASSERINVEST GROUP

(730) **PASSERINVEST GROUP, a.s.**, Želetavská 1525/1, Praha 4 - Michle, 14000, CZ
(510) (35) činnost organizačních a ekonomických poradců, činnost účetních poradců, reklamní činnost; (36) realitní kancelář, správa nemovitostí, developerská činnost; (37) provádění staveb, jejich změn a odstraňování; (42) poradenská činnost ve stavebnictví, projektová činnost ve výstavbě, inženýrská činnost.

(511) 35, 36, 37, 42
(210) O-141208

(111) **246997**
(220) 29.10.1998
(151) 24.09.2002
(540)

LOMAX

(730) **LOMAX & Co s. r. o.**, Bořetice č. p. 417, Bořetice, 69108, CZ
(740) A. Holas & partner Patentová a známková kancelář, Ing. Mgr. Hana Holasová, Křížová 4, Brno, 60300
(510) (6) navíjecí svinovací systémy pro žaluzie, markýzy a bezpečnostní mříže, dveře, okna a vrata, žaluzie vnější, vnitřní, vodorovné, svislé, otáčivé, sklopné, svinovací a termoizolační, dveře, okna a vrata se žaluziemi, garážová vrata všech druhů a typů, portály, sklopné dveřní a okenní systémy, veškerá stínící okenní a dveřní technika - vše z kovů a slitin kovů anebo v kombinaci; (9) automatická dálkově ovládaná garážová vrata, dveřní a okenní systémy všech druhů a typů, automatická stínící technika; (19) žaluzie a markýzy nekovové, portály, veškerá venkovní ochranná, stínící a bezpečnostní technika z nekovových materiálů, dveřní a předokenní markýzy i žaluzie nekovové všech druhů a typů; (37) služby montážní, služby zaměřovací, související s montáží stínící a bezpečnostní techniky, servisně záruční (ne finanční), služby opravárenské, drobné stavební práce.
(511) 6, 9, 19, 37
(210) O-137269

(111) **298357**
(220) 16.01.2008
(151) 04.06.2008
(540)

ROSIX

(730) **BELUPO - Lijekovi i kozmetika d. d.**, Danica 5, 48000 Koprivnica, HR
(740) Všeťečka Zelený Švorčík Kalenský a partneři, advokátní a patentová kancelář, JUDr. Pavel Zelený, advokát, Hálkova 1406/2, Praha 2, 12000
(510) (5) farmaceutické výrobky, kardio-vaskulární výrobky.
(511) 5
(210) O-455426

(111) **298986**
(220) 03.03.2008
(151) 01.07.2008
(540)



(591) Barevná
(730) **Město Úvaly**, Pražská 276, Úvaly, 25082, CZ
(510) (16) měsíční periodikum "Život Úval" - časopis, zpravodaj města Úvaly.
(511) 16
(210) O-456885

(111) **299810**
(220) 09.04.2008
(151) 06.08.2008
(540)



(591) Barevná
(730) **PETERKA & PARTNERS SERVICES s.r.o.**, Karlovo náměstí 671/24, Praha, 11000, CZ
(510) (36) daňové poradenství; (41) organizace a vedení seminářů, kongresů, konferencí a školení; (45) výkon advokacie, poradenství v oblasti duševního vlastnictví, poskytování informací z oblasti práva prostřednictvím komunikačních médií a informačních nosičů všeho druhu.
(511) 36, 41, 45
(210) O-458027

(111) **300658**
(220) 15.05.2008
(151) 17.09.2008
(540)



(730) **DACHDECKER spol. s r.o.**, Bergmannova 96, Dolní Rychnov, 35604, CZ
(740) JUDr. Aleš Zábrš, Na Beránce 2, Praha 6, 16000
(510) (19) nekovové stavební materiály, zejména střešní krytina všeho druhu, zdící materiály, betonové zboží, malta, vápno, písek, štěrk, cement, maltové a betonové směsi, stavební dříví; (37) stavby a opravy, zejména stavby, kompletace a opravy střech, pokrývačství, klempířství, tesařství, zednictví, zámečnictví; (39) doprava a skladování zboží, zejména silniční motorová doprava nákladní.
(511) 19, 37, 39
(210) O-459111

(111) **301320**
(220) 12.06.2008
(151) 22.10.2008
(540)



(730) **MxB s.r.o.**, Senovážné nám. 978/23, Praha 1, 11000, CZ
(740) NEOLEGAL - advokátní a patentová kancelář, JUDr. Petr Novotný, advokát, Římská 2135/45, Praha 2, Vinohrady, 12000
(510) (35) účetnictví, daňové poradenství; (36) realitní činnost.
(511) 35, 36
(210) O-459934

(111) **301702**
(220) 04.06.2008
(151) 12.11.2008
(540)



(730) **TEOHUNTER s.r.o.**, Jakubská 2/647, Praha 1, 11000, CZ
(510) (16) papír, lepenka, výrobky z těchto materiálů v rámci této třídy; (25) oděvy pánské, dámské, dětské, včetně sportovních oděvů; (35) propagační činnost; (43) restaurace.
(511) 16, 25, 35, 43
(210) O-459646

(111) **301349**
(220) 24.06.2008
(151) 22.10.2008
(540)

POD SVÍCNEM

(730) **POD SVÍCNEM z.s.**, Farní 16, Frýdek-Místek, Frýdek, 73801, CZ
(510) (41) festivaly, galerie, antikvariát, kulturní dům.
(511) 41
(210) O-460207

(111) **301350**
(220) 24.06.2008
(151) 22.10.2008
(540)

SWEETSEN FEST

(730) **POD SVÍCNEM z.s.**, Farní 16, Frýdek-Místek, Frýdek, 73801, CZ
(510) (41) koncerty, divadelní představení, výstavy, literární čtení, festivaly.
(511) 41
(210) O-460208

(111) **301351**
(220) 24.06.2008
(151) 22.10.2008
(540)



NEMOCNIČNÍ KLAUN

(730) **Zdravotní klaun, o.p.s.**, Hájkova 2747/22, Praha 3, Žižkov, 13000, CZ
(510) (35) propagační činnost, reklama, kancelářské práce; (41) vzdělávání, zábava, sportovní a kulturní aktivity; (42) vědecký výzkum pro lékařské účely.
(511) 35, 41, 42
(210) O-460215

(111) **301748**
(220) 26.06.2008
(151) 12.11.2008
(540)



(730) **Armaturka Krnov, a.s.**, Bruntálská 2313/5, Krnov, 79411, CZ
(740) ZÁBRŠ - Advokátní, patentová a známková kancelář, JUDr. Aleš Zábrš, Na Beránce 2, Praha 6, 16000
(510) (6) obecné kovy a jejich slitiny, kovové stavební materiály a kovové stavební konstrukce, kovové trubky, armatury zařazené v této třídě, kovové potřeby zámečnické a klempířské; (7) stroje, obráběcí stroje a zařízení, zejména pro využití mechanické energie, armatury zařazené v této třídě; (8) nářadí a nástroje s ručním pohonem; (11) přístroje a zařízení pro topení, klimatizaci, ventilaci, chlazení, sušení, rozvod vody, výrobu páry, sanitární zařízení a armatury zařazené v této třídě; (35) inzertní a reklamní činnost, obstaravatelská a zprostředkovatelská činnost v oblasti obchodu s kovovými materiály, stroji a zařízeními, pomoc při řízení obchodní činnosti, marketing, obchodní administrativa, činnost organizačních, podnikatelských a ekonomických poradců; (36) služby nemovitostní a realitní činnost, služby finanční, zejména činnost finančních poradců; (37) stavebnictví, opravy a instalační služby, údržbářské činnosti; (40) zpracování a úprava materiálů, zejména kovů, kovoobrábění; (42) vědecké a technologické služby, příprava vyhodnocování technických návrhů, činnost technických poradců (expertů), zejména v oblasti strojírenství, hutnictví, energetiky, chemie a petrochemie, testování, měření a analýzy v uvedených oblastech.
(511) 6, 7, 8, 11, 35, 36, 37, 40, 42
(210) O-460313

(111) **301754**
(220) 02.07.2008
(151) 12.11.2008
(540)



(730) **AXXOS hotel & spa management s.r.o.**, U dubu 691/48, Praha 4, Braník, 14700, CZ
(740) ZEMAN - podkrušnohorská patentová a známková kancelář, Petr Zeman, patentový zástupce, Hradní 301, Loket, 35733
(510) (35) propagační činnost, reklama, pomoc při řízení obchodní činnosti, obchodní administrativa, kancelářské práce; (41) výchova, vzdělávání, zábava, sportovní a kulturní aktivity; (43) služby zajišťující stravování a nápoje, dočasné ubytování; (44) lékařské služby, veterinární služby, péče o hygienu a krásu osob a zvířat, zemědělské, zahradnické a lesnické služby.
(511) 35, 41, 43, 44
(210) O-460484

(111) **301860**
(220) 02.06.2008
(151) 19.11.2008
(540)



(730) **Barrandov Televizní Studio a.s.**, Křiženeckého nám. 322, Praha 5, 15200, CZ
(740) Mgr. Kateřina Čápková, advokát, Mgr. Kateřina Čápková, Mikuleckého 1311/8, Praha 4, Braník, 14700
(510) (5) výrobky farmaceutické a parafarmaceutické, vitamíny a minerály a stopové prvky, dietní a nutriční přípravky pro léčebné účely a léčiva, kombinované přípravky vitamínů, minerálů, stopových prvků a bylinných výtažků, potravinové doplňky obohacené vitamíny nebo minerály nebo stopovými prvky, vitamínové přípravky, vitamíny a multivitaminové preparáty, minerály a multiminerálové preparáty, povzbuzující přípravky, bylinné čaje pro léčivé účely, léčivé byliny, výtažky z léčivých bylin, cukrovinky nebo pastilky nebo tabletky nebo tobolky nebo kapsle nebo žvýkačky s léčivými nebo povzbuzujícími přísadami, dietní potraviny upravené pro lékařské účely, doplňky výživové pro lékařské účely, bílkovinné přípravky nebo potravina pro lékařské účely, balzámy a krémy a masti pro lékařské účely, proteinové koncentráty jako výživné přísady k potravinám pro léčebné účely, výživné nebo dietetické přípravky pro lékařské účely pro denní doplnění stravy jako instantní strava nebo samostatná směs, která se skládá hlavně z mléka v prášku nebo ze živočišných nebo zeleninových proteinů, také s přísadkou vitamínů nebo minerálů nebo stopových prvků nebo cukru, nápoje pro léčebné účely, jako jsou proteinové, vitamínové, multivitaminové, energetické, iontové, izotonické nápoje, též obohacené adaptogeny, minerální vody pro léčebné účely, dietetické a výživové nápoje pro léčebné účely, výživové a dietní doplňky pro specifické výživové požadavky atletů a sportujících osob,

prispívající k zlepšení výkonnosti s léčebnými účinky, reklamní a propagační předměty spadající do této třídy; (9) aparáty a přístroje vědecké, geodetické, fotografické, filmové, optické, přístroje pro vážení, měření, signalizaci, kontrolu, záchranu a přístroje učební, aparáty pro záznam, uchování, převod, přenos nebo reprodukci zvuku nebo obrazu, přístroje a nástroje pro vedení, přepínání, přeměnu, akumulaci, regulaci nebo řízení elektrického proudu, hasicí přístroje, telefony, záznamníky, faxy, ústředny, magnetické nebo optické suporty zvukových nebo zvukově obrazových záznamů, automatické distributory a mechanismy na mince, zapisovací pokladny, kalkulační stroje, přístroje pro zpracování informací a počítače včetně jejich jednotlivých součástí a náhradních dílů ze třídy 9, baterie a články elektrické, elektrické akumulátory, počítačové hry s výstupem na PC nebo na TV, pohledy ilustrované se zvukovou nahrávkou, hrací skříně uváděné v činnost vhozením mince, reklamní světelné přístroje, nosiče záznamů nahrané i nenahrané, videokazety nahrané i nenahrané, audiokazety nahrané i nenahrané, audiovizuální programy, audioprogramy, audiovizuální díla na nosičích, audiovizuální díla v digitální podobě, filmy, hudební díla na nosičích nebo v elektronické podobě, CD disky, DVD disky, programové vybavení pro počítače, software, hardware výpočetní techniky nebo komunikační nebo informační techniky, elektronické databáze a databázové produkty, informace a data a databáze a záznamy v elektronické podobě, elektronické nebo datové nebo informační nebo komunikační nebo výpočetní sítě včetně jednotlivých součástí a náhradních dílů, obsažených ve třídě 9, multimediální aplikace, elektronické multimediální nebo elektronické informační katalogy, elektronické časopisy, elektronická periodika a knihy v elektronické podobě, tapety na mobilní telefony, kryty na mobilní telefony, šetřiče obrazovky (screensavery), kreslené filmy, reklamní a propagační výrobky spadající do této třídy; (16) periodické a neperiodické publikace, tiskoviny všeho druhu, katalogy, noviny, časopisy, prospekty, brožury, reklamní předměty v rámci této třídy, blahopřání, figurky z papírové hmoty, fotografie, grafiky, karty, knihy, knižní záložky, lístky, litografie, makety, papírové mašle, modelovací hlína, pasta a vosky, obrazy, obtisky, olejotisky, pastelky, pečete, pera (kancelářské potřeby), podložky a podnosy v rámci této třídy, pohlednice, portréty, pouzdra na doklady, rytiny, samolepky, štetce, těžítka, tužky, ubrusy a ubrusky papírové, vzory pro výšivky, papír, papírenské výrobky a zboží, obálky, razítka, papír balící všeho druhu, manuály, databázové produkty a databáze v papírové formě, tiskárenské výrobky, učební pomůcky (s výjimkou přístrojů), umělecké nebo ozdobné předměty z papíru, obaly bublinkové (z umělých hmot), plastické obaly nezařazené do jiných tříd, pohledy, plakáty, kalendáře, gratulace, dopisní papíry, mapy, plány, zemské globusy, nálepky pro kancelářské použití nebo domácnost, losy, poznámkové bloky, desky na spisy, pořadače, šanony, omalovánky, activity books, obaly všeho druhu papírové, listy, pytlíky a sáčky pro obalovou techniku, sešity, skicáky, tuhy, gumy, ořezávatka, ořezávatka strojky, penály, pravítka, papírové tašky, papírové kapesníky, papírové prostírání, ručníky papírové, těžítka na papíry, lepenka a výrobky z těchto materiálů zatříděné ve třídě 16, filtrační papír, filtry kávové (papírové), výrobky z papíru, písmena pro tiskárny, štočky, potřeby pro knižní vazby, lepidla pro papírenství nebo domácnost, materiál pro umělce, štetce, malířská plátna, psací stroje a kancelářské potřeby s výjimkou nábytku, knižní zářky, papírové kornouty, krabice lepenkové nebo papírové, podložky pro pivní sklenice, stojany malířské, stojany na fotografie, tabule reklamní z papíru nebo lepenky, tabule školní, papírové vlajky, reklamní výrobky z papíru, dekorativní předměty z papíru, reklamní a informační předměty a poutače z papíru, papírové a umělohmotné tašky jako upomínkové předměty, upomínkové a ozdobné předměty a suvenýry z papíru a/nebo lepenky, akvarely, grafické reprodukce, grafiky, litografie, litografie umělecké, architektonické makety, malby (obrazy) zarámované či nezarámované, rytiny, dřevorytiny, hlubotisky, mědirytiny, lepty, tisky napodobující rytiny a další upomínkové předměty nebo výtvarná díla v rámci této třídy, poštovní známky, toaletní papír, kalhotky plenkové z papíru nebo z buničiny; (18) kůže, imitace kůže a výrobky z těchto materiálů, spadající do této třídy, kabelky, klíčenky, pásky, peněženky, pouzdra na klíče, pouzdra na navštívenky, na karty, na průkazky, diplomaty, deštníky, slunečníky, sedlářské výrobky, ozdobné předměty z kůže nebo z imitace kůže, reklamní a propagační výrobky spadající do této třídy; (20) nábytek, zrcadla, rámy na obrazy, výrobky nejmenované v jiných třídách ze dřeva, korku, rákosu, vrbového proutí, z rohu, kosti, slonoviny, z koscic, želvoviny, jantaru, perleti, mořské pěny, náhražky všech těchto materiálů nebo náhražky z plastických hmot, nábytek všeho druhu (dřevěný, ratanový, proutěný, kovový, čalouněný, plastový, skleněný) spadající do této třídy, nábytkové díly a sestavy, poličky, sedací soupravy, křesla a židle, stoly a stolky, obývací stěny, ložnice, čalouněné soupravy, nábytek lůžkový, nábytek skříňkový, kancelářský nábytek, dětský nábytek, kuchyňské linky, díly pro kuchyňské linky, nábytek zahradní a kempinkový, nábytek skládací

a přenosný, rámy, stojany a košíkářské zboží spadající do této třídy, bytové doplňky nebo okrasné (dekorační) předměty ze dřeva, korku, proutí, rákosu, třtiny, rohoviny, slonoviny, kostic, želvoviny, jantaru, perleti, mořské pěny, buničiny a z náhražek těchto hmot nebo z plastických hmot nezařazené v jiných třídách, výrobky ze dřeva, korku, rákosu, proutí, kosti, slonoviny, bambusu spadající do této třídy, náhražky všech těchto materiálů, stavebnicový nábytkový systém, matrace, plastické výrobky spadající do této třídy, rolety spadající do této třídy, hudební pulty, reklamní a propagační výrobky spadající do této třídy; (21) pomůcky a nádoby pro domácnost a kuchyň, malé přístroje k sekání, mletí, lisování s ručním pohonem, elektrické hřebeny, elektrické zubní kartáčky, podnosy a podložky (nádoby), čisticí potřeby, drátky na čištění parket, sklo, porcelán, keramika a výrobky (včetně reklamních a propagačních) z těchto materiálů obsažené v této třídě, skleničky, poháry, pohárky, karafy, misy, misky, hrníčky, talířky, vázy, láhve a jiné nádoby ze skla, porcelánu nebo keramiky, demižóny ze skla, porcelánu nebo keramiky, sošky ze skla, porcelánu nebo keramiky, umělecké užité sklo v rámci této třídy, nádoby na pití, suvenýry v rámci této třídy, sklenice, džbánky, šálky, miniaturní v rámci této třídy, keramické výrobky, skleněné ozdobné užité a propagační předměty, sklenky na víno, kádinky, nádoby, hrnky a kelímky na zavařeninu a džemy, sady na cukr a smetanu, sady na koření (ocet, pepř a olej), misy na ovoce, číše ze skla a porcelánu, výrobky z křišťálu, otvíráky na lahve, vývrtky, nádoby pro domácnost nebo kuchyň nikoliv z drahých kovů, ani posříbřených nebo pozlacených kovů; (24) tkaniny a textilní výrobky, které jsou zahrnuty ve třídě 24, např. záclony, závěsy, ubrusy, dekorační látky, potahové látky, pokrývky ložní včetně pokrývek cestovních, příkrývky včetně cestovních pokrývek, vlajky, potahy, drobné kusové textilní výrobky v rámci této třídy, jako ručníky, kapesníky apod., textilní tapety, plátno hrubé ztužené (voskované), pytlovina, textil metrový, spací pytle, reklamní a propagační výrobky spadající do této třídy; (25) oděvy, obuv, kloboučnické zboží, oděvní součásti, zejména trička, topy, vesty, halenky, košile, kalhoty, šortky, sukně, šaty, kostýmy, saka, bundy, kabáty, pyžama, sportovní oblečení, noční košile, domácí oblečení, tréninkové obleky, zástěry, rukavice, cepice, barety, šátky, pásky, kravaty, župany, ponožky, punčochy, punčocháče, šály, svetry, koupací oděvy, slipy, spodní prádlo, spodničky, korzety, body, kombinézy, kožichy, spodky, lyžařské větrovky, dámské kostýmy, obleky, dámské boty, pánské boty, sportovní obuv, sandály, holínky, kozačky, výletní obuv, domácí obuv a dětská obuv, lyžařská obuv, textilní dětské pleny, rybářské vesty, kamaše, reklamní a propagační výrobky spadající do této třídy; (26) krajka a výšivky, stuhu a tkaničky, galanterie, umělé květiny, flitry, galanterie textilní, gumy do prádla, háčky (textilní galanterie), hříbky na látání, jehelníky, jehlice pletací a háčkovací, jehly, kalouny, kanýry, knoflíky, krabice na šicí potřeby, lacety, lemovky, natačky do vlasů s výjimkou elektrických, záplaty včetně nažehlovacích, ovoce umělé, ozdobné jehlice, ozdoby v rámci této třídy, paruky, patentky, prýmkařské zboží, přezky, síťky na vlasy, spony, šněrovadla, šňůry, tkanice, vázačky, zdrhovadla, vlásenky, odznaky ne z drahých kovů, věnce umělé, ozdoby textilních výrobků, např. nažehlovací ozdoby, přezky a spony jako oděvní doplňky, placky (ozdobné knoflíky), reklamní a propagační výrobky spadající do této třídy; (28) hry, hračky, hračky dřevěné, plastové, kovové a papírové, dětské panenky, společenské a dětské hry, dětské stavebnice, autíčka, automobilové modely zmenšené, přenosné bazény plavecké (potřeba pro hru), billiardy, boby, boty na bruslení s bruslemi, bowling, minigolfy jako dětská hra, boxerské rukavice, brusle, činky, stolní hry, sportovní nářadí, divadelní masky, draci létající, golfové vybavení, šipky, terče, gymnastické zařízení, rybářské vybavení, zařazené ve třídě 28, hokejky, horolezecká výstroj, houpačky, kuželky, šachy, šachovnice, kuličky, jízdní kola nehybná, zábavná pyrotechnika, zařazená ve třídě 28, rogala, kolečkové brusle, koloběžky, loutky, náčiní pro lukostřelbu, lyže, snowboardy, lyže surfovací a vodní, maňásci, míče pro sportování, náčiní rybářské, návnady, puky, sportovní rukavice, sportovní síť, skateboardy, chrániče kolen a loktů, povlaky na sportovní výzbroj, ozdoby na vánoční stromky s výjimkou osvětlení a cukrovinek, stromky vánoční umělé, reklamní a propagační výrobky spadající do této třídy; (29) potraviny živočišného původu, jakož i zeleniny a jiné zahradní jedlé výrobky připravené pro konzervování a konzumaci, maso, ryby, drůbež a zvěřina, masové výtažky, uzeniny, zavařované, mražené, konzervované, sušené a vařené ovoce a zelenina, ovocné a zeleninové protlaky, houby, želé, džemy, vejce, sýry, mléko a mléčné výrobky, mléčné nápoje (kde mléko převládá), smetana, šlehačka, proteinové potraviny, želatina, oleje a tuky jedlé, olivy konzervované, oříšky zpracované, bramborové lupínky, bramborové hranolky, bujóny, polévky, cibule konzervovaná, čočka konzervovaná, instantní pokrmy v rámci této třídy, omelety, pokrmy v rámci této třídy připravené z výše uvedených potravin, potravinové doplňky ne pro lékařské účely (zařazené v této třídě), reklamní a propagační výrobky spadající do této třídy; (30)

potraviny rostlinného původu připravené pro konzumaci nebo konzervování, jakož i stimulanty pro zlepšení chutě potravin, cukrovinky, pekárenské výrobky, mouka a přípravky z obilnin, těstoviny, obilniny připravené pro konzumaci a výrobky z obilnin připravené pro konzumaci, káva, čaj, kakao, náhražky kávy, čaje, kakaa, nápoje na bázi kávy, čaje, kakaa, čokolády, cukr, rýže, tapioka, ságo, kávové náhražky, zmrzlina, bonbóny, cukr, cukroví, dorty, zákusky, med, sirup melasový, droždí, prášky do těsta, sůl, hořčice, ocet, nálevy (k ochucení), koření, led pro osvěžení, kukuřice mletá, kukuřice pražená, kukuřičné vločky, kypřící prášek, listové těsto, majonéza, maltosa, masové pirožky, med, perníky, melasa, müsli, müsli tyčinky, sendviče, pizzy, palačinky, lívance, vdolky, byliny konzervované, potravinové doplňky ne pro lékařské účely (zařazené v této třídě), reklamní a propagační výrobky spadající do této třídy; (35) reklamní, inzertní a propagační činnost, marketing, merchandising, předvádění zboží prostřednictvím Internetu za účelem reklamy a/nebo prodeje, přeskupování a shromažďování (kromě dopravy) různých výrobků pro třetí osoby za účelem umožnit spotřebiteli pohodlně vybrat a prohlížet a kupovat (kromě přepravy) prostřednictvím katalogu a/nebo Internetu a/nebo zásilkového prodeje, správní organizace dopravy, dodávek, doručování, třídění, zaslání a uskladňování zboží a balíků, výstavy reklamní nebo komerční, organizace reklamních nebo komerčních výstav, správa výstavních prostor (komerčních nebo reklamních), poskytování informací komerčního nebo reklamního charakteru, multimediálních informací komerčního charakteru, komerční využití Internetu v oblastech komerčních internetových médií a vyhledávacích služeb, on-line inzerce, pronájem informačních nebo reklamních míst v rámci třídy, činnost reklamní agentury, činnost ekonomických a/nebo organizačních poradců, zprostředkování v obchodních vztazích, podnikové poradenství a obchodní management, franchising, pomoc při využívání a řízení obchodního podniku, automatizované zpracování dat, pomoc při provozování obchodů a obchodních činností průmyslového nebo obchodního podniku, služby, které zahrnují záznam, přepis, vypracování, kompilaci, přenášení nebo systematickosti písemných či datových či elektronických sdělení a záznamů, jakož i využívání nebo kompilaci matematických a statistických údajů, kancelářské práce, systém na podporu a intenzifikaci obchodních služeb, založený na zvýhodňování klíčových spolupracovníků a klientů, věrnostní a bonusové systémy, jako například poskytování slev a odměn, přednostní a nadstandardní poskytování služeb, vše zejména v prodeji výrobků a služeb, maloobchodní činnost v oblasti prodeje spotřebního zboží, elektroniky, výpočetní techniky, komunikační techniky, výrobků informačních technologií, nosičů záznamů nahraných i nenahraných, hudby, filmů, fotek, audio a/nebo vizuálních děl, domácích spotřebičů, uměleckých nebo dekoračních nebo ozdobných předmětů, potravin a nápojů, potravin a nápojů a speciální výživy pro domácí mazlíčky a zvířátka, chovatelských potřeb, kosmetiky a odpočívadel a steliva a hraček pro zvířata, oděvu, prádla, obuvi, klobouků, šátek, šálů, her, hraček, stavebnic, sportovního nářadí a pomůcek, sportovního oblečení a obuvi, výrobků a potřeb pro sport a cyklistiku, lyžování, míčové hry, bruslení, zimní sporty, vodní sporty, rodinnou zábavu apod., vánočních ozdob, kočárků, nádobí a nádob pro domácnost, jídelních servisů, jídelních lžiček, pouzder a desek na jídelní lžičky, hřebenu, kartáčů, skla, porcelánu a výrobků ze skla a porcelánu, kuchyňských výrobků a náčiní a pomůcek a nástrojů a nářadí, zahradní techniky a nástrojů a přístrojů a pomůcek a přípravků a chemikálií a nátěrů apod., zavlažovací techniky, osiva, bazénů a příslušenství, zahradních grilů a nábytku, elektronických a/nebo elektro výrobků, nosičů záznamů, tiskovin, výrobků z papíru nebo kartónu, papírových výrobků, dlaždic, stavebních materiálů kovových i nekovových, barev a nátěrů, potřeb pro umělce a výtvarníky, čisticích a pracích prostředků, drogerie, hygienických přípravků a potřeb, kosmetiky, výrobků a prostředků péče o zdraví a tělo, svíček, knotů, dietetických přípravků a potravin, farmaceutických výrobků, parafarmaceutických výrobků, potravinových doplňků, přípravků zvláštní výživy, dietetických přípravků, zdravotnických potřeb a pomůcek, bio produktů, přírodních produktů, nářadí a nástrojů, osvětlovacích přístrojů, svítidel, kuchyňských přístrojů a zařízení, svícňů, soch, sošek, plastik, kovů a výrobků z kovů, mříží, příborů, nůžek, nožů, klenotů, šperků, bižuterie, drahých kamenů, hodinářského zboží, hudebních nástrojů, papírových výrobků, výrobků z papíru a/nebo z kartónu, tiskovin, publikací, knih, učebnic, kancelářských výrobků a přístrojů a nástrojů, kancelářské techniky, kopírovací techniky, nábytku, dopravních prostředků a náhradních dílů a příslušenství a doplňků k dopravním prostředkům, obalových materiálů, pytlíků, sáčků, obalových materiálů, potřeb pro umělce, kožených výrobků, sedlářských výrobků, zavazadel, cestovních doplňků, tašek, deštníků, zrcadel, textilu, textilních výrobků, ložního prádla a ložních výrobků, ubrusů, přehozů, záclon, závěsů, galanterního zboží, tapet, ručníků, koberců, rohoží, podlahových krytin, matrací, tabáku, potřeb pro kuřáky, cigaret, zápalek, výrobků ze dřeva,

orku, třtiny, rákosu, vrbového proutí, rohoviny, kostí, slonoviny, kostic, želvoviny, jantaru, perleti, mořské pěny, buničiny a z náhražek těchto hmot nebo z plastických hmot, sošek ze dřeva, vosku, sádry nebo z plastických hmot, z porcelánu, pálené hlíny nebo skla, reklamních a propagačních předmětů; (38) telekomunikace, služby umožňující komunikaci jedné osoby s druhou, televizní vysílání, rozhlasové vysílání, digitální vysílání, televizní vysílání programů, televizní vysílání zábavných, vzdělávacích, výchovných, soutěžních, diskusních a informačních pořadů, telematika, šíření, výměna nebo získávání zpráv a informací, šíření elektronických časopisů, informací, elektronických periodik, knih v elektronické podobě, audio nebo audiovizuálních děl prostřednictvím informační nebo datové nebo elektronické nebo komunikační nebo telekomunikační nebo počítačové sítě, zejména Internetu, pomocí satelitů aj., informační služby na Internetu související s televizním vysíláním, služby na Internetu související s televizním vysíláním, komunikace, poradenská činnost v oblasti sdělovacích prostředků, telekomunikací, informační služby v oblasti telekomunikací, informační kancelář, poskytování informačních služeb prostřednictvím počítačů, pronájem komunikačních míst, samostatný přenos dat nebo informací prostřednictvím telekomunikačních zařízení, počítačů, mobilních telefonů, on-line chat room/diskusní skupiny na Internetu a na síti mobilních telefonů, elektronické nástěnky (služby), poskytování přístupu k on-line službám, služby webových portálů, komunikace a transakce v síti, služby datové sítě; (41) nakladatelství a vydavatelství, ediční činnost, publikační činnost, nahrávání nosičů zvukových nebo obrazových záznamů, půjčování nahraných zvukových a zvukově obrazových záznamů, tvorba a šíření audiovizuálních děl, televizní zpravodajství, TV produkce, filmová produkce, televizní výroba programů, tvorba programů, tvorba a výroba televizních a audiovizuálních programů, agenturní činnost v oblasti kultury, zprostředkování v oblasti kultury, výchovy, zábavy a sportu, výchovná, vzdělávací, soutěžní a zábavní činnost, zábavní nebo kulturní nebo vzdělávací představení, organizace společenských a kulturních akcí, organizace, provozování a provádění her a soutěží i veřejných, výstavní činnost v oblasti kultury nebo zábavy nebo výchovy nebo vzdělávání, provozování tělovýchovných zařízení, pronájem a půjčování sportovních potřeb, s výjimkou dopravních prostředků, půjčování knih, tiskovin, pronájem a půjčování audiopřístrojů, videopřístrojů, videorekordérů, videokamer, fotoaparátů, promítaček, rozhlasových a televizních přijímačů, filmů, kulturních a vzdělávacích potřeb a přístrojů, půjčování a pronájem obrazů, dekorací, pronájem stadiónů, tenisových dvorců, pronájem a půjčování potápěčské výstroje, pronájem a půjčování sportovního nářadí, s výjimkou dopravních prostředků, provozování a/nebo pronájem fitness centra.

(511) 5, 9, 16, 18, 20, 21, 24, 25, 26, 28, 29, 30, 35, 38, 41
(210) O-459586

(111) **301861**
(220) 02.06.2008
(151) 19.11.2008
(540)



(591) Barevná
(730) **Barrandov Televizní Studio a.s.**, Křiženeckého nám. 322, Praha 5, 15200, CZ
(740) Mgr. Kateřina Čápková, advokát, Mgr. Kateřina Čápková, Mikuleckého 1311/8, Praha 4, Braník, 14700
(510) (5) výrobky farmaceutické a parafarmaceutické, vitamíny a minerály a stopové prvky, dietní a nutriční přípravky pro léčebné účely a léčiva, kombinované přípravky vitamínů, minerálů, stopových prvků a bylinných výtažků, potravinové doplňky obohacené vitamíny nebo minerály nebo stopovými prvky, vitamínové přípravky, vitamíny a multivitaminové preparáty, minerály a multiminerálové preparáty, povzbuzující přípravky,

bylinné čaje pro léčivé účely, léčivé byliny, výtažky z léčivých bylin, cukrovinky nebo pastilky nebo tabletky nebo tobolky nebo kapsle nebo žvýkačky s léčivými nebo povzbuzivými přísadami, dietní potraviny upravené pro lékařské účely, doplňky výživové pro lékařské účely, bílkovinné přípravky nebo potrava pro lékařské účely, balzámy a krémy a masti pro lékařské účely, proteinové koncentráty jako výživné přísady k potravinám pro léčebné účely, výživné nebo dietetické přípravky pro lékařské účely pro denní doplnění stravy jako instantní strava nebo samostatná směs, která se skládá hlavně z mléka v prášku nebo ze živočišných nebo zeleninových proteinů, také s přísadami vitamínů nebo minerálů nebo stopových prvků nebo cukru, nápoje pro léčebné účely, jako jsou proteinové, vitamínové, multivitaminové, energetické, iontové, izotonické nápoje, též obohacené adaptogeny, minerální vody pro léčebné účely, dietetické a výživové nápoje pro léčebné účely, výživové a dietní doplňky pro specifické výživové požadavky atletů a sportujících osob, přispívající k zlepšení výkonnosti s léčebnými účinky, reklamní a propagační předměty spadající do této třídy; (9) aparáty a přístroje vědecké, geodetické, fotografické, filmové, optické, přístroje pro vážení, měření, signalizaci, kontrolu, záchranu a přístroje učební, aparáty pro záznam, uchování, převod, přenos nebo reprodukci zvuku nebo obrazu, přístroje a nástroje pro vedení, přepínání, přeměnu, akumulaci, regulaci nebo řízení elektrického proudu, hasicí přístroje, telefony, záznamníky, faxy, ústředny, magnetické nebo optické suporty zvukových nebo zvukově obrazových záznamů, automatické distributory a mechanismy na mince, zapisovací pokladny, kalkulační stroje, přístroje pro zpracování informací a počítače včetně jejich jednotlivých součástí a náhradních dílů ze třídy 9, baterie a články elektrické, elektrické akumulátory, počítačové hry s výstupem na PC nebo na TV, pohledy ilustrované se zvukovou nahrávkou, hrací skříně uváděné v činnost vhozením mince, reklamní světelné přístroje, nosiče záznamů nahrané i nenahrané, videokazety nahrané i nenahrané, audiokazety nahrané i nenahrané, audiovizuální programy, audioprogramy, audiovizuální díla na nosičích, audiovizuální díla v digitální podobě, filmy, hudební díla na nosičích nebo v elektronické podobě, CD disky, DVD disky, programové vybavení pro počítače, software, hardware výpočetní techniky nebo komunikační nebo informační techniky, elektronické databáze a databázové produkty, informace a data a databáze a záznamy v elektronické podobě, elektronické nebo datové nebo informační nebo komunikační nebo výpočetní sítě včetně jednotlivých součástí a náhradních dílů, obsažených ve třídě 9, multimediální aplikace, elektronické multimediální nebo elektronické informační katalogy, elektronické časopisy, elektronická periodika a knihy v elektronické podobě, tapety na mobilní telefony, kryty na mobilní telefony, šetřiče obrazovky (screensavery), kreslené filmy, reklamní a propagační výrobky spadající do této třídy; (16) periodické a neperiodické publikace, tiskoviny všeho druhu, katalogy, noviny, časopisy, prospekty, brožury, reklamní předměty v rámci této třídy, blahopřání, figurky z papírové hmoty, fotografie, grafiky, karty, knihy, knižní záložky, listky, litografie, makety, papírové mašle, modelovací hlína, pasta a vosky, obtisky, obrazy, olejotisky, pastelky, pečeti, pera (kancelářské potřeby), podložky a podnosy v rámci této třídy, pohlednice, portréty, pouzdra na doklady, rytiny, samolepky, štetce, těžítka, tužky, ubrusy a ubrusy papírové, vzory pro výšivky, papír, papírenské výrobky a zboží, obálky, razítka, papír balící všeho druhu, manuály, databázové produkty a databáze v papírové formě, tiskárenské výrobky, učební pomůcky (s výjimkou přístrojů), umělecké nebo ozdobné předměty z papíru, obaly bublinkové (z umělých hmot), plastické obaly nezařazené do jiných tříd, pohledy, plakáty, kalendáře, gratulace, dopisní papíry, mapy, plány, zemské globusy, nálepky pro kancelářské použití nebo domácnost, losy, poznámkové bloky, desky na spisy, pořadače, šanony, omalovánky, activity books, obaly všeho druhu papírové, listy, pytlíky a sáčky pro obalovou techniku, sešity, skicáky, tuhy, gummy, ořezávková, ořezávková strojky, penály, pravítka, papírové tašky, papírové kapsníky, papírové prostírání, ručníky papírové, těžítka na papíry, lepenka a výrobky z těchto materiálů zařazené ve třídě 16, filtrační papír, filtry kávové (papírové), výrobky z papíru, písmena pro tiskárny, štočky, potřeby pro knižní vazby, lepidla pro papírenství nebo domácnost, materiál pro umělec, štetce, malířská plátina, psací stroje a kancelářské potřeby s výjimkou nábytku, knižní záložky, papírové kornouty, krabice lepenkové nebo papírové, podložky pro pivní sklenice, stojany malířské, stojany na fotografie, tabule reklamní z papíru nebo lepenky, tabule školní, papírové vlajky, reklamní výrobky z papíru, dekorativní předměty z papíru, reklamní a informační předměty a poutače z papíru, papírové a umělohmotné tašky jako upomínkové předměty, upomínkové a ozdobné předměty a suvenýry z papíru a/nebo lepenky, akvarely, grafické reprodukce, grafiky, litografie, litografie umělecké, architektonické makety, malby (obrazy) zarámované či nezarámované, rytiny, dřevorytiny, hlubotisky, mědirytiny, lepty, tisky napodobující rytiny a další upomínkové předměty nebo výtvarná díla v

rámci této třídy, poštovní známky, toaletní papír, kalhotky plenkové z papíru nebo z buničiny; (18) kůže, imitace kůže a výrobky z těchto materiálů, spadající do této třídy, kabelky, klíčenky, pásky, peněženky, pouzdra na klíče, pouzdra na navštívenky, na karty, na průkazy, diplomaty, deštníky, slunečníky, sedlářské výrobky, ozdobné předměty z kůže nebo z imitace kůže, reklamní a propagační výrobky spadající do této třídy; (20) nábytek, zrcadla, rámy na obrazy, výrobky nejmenované v jiných třídách ze dřeva, korku, rákosu, vrbového proutí, z rohu, kosti, slonoviny, z kotic, želvoviny, jantaru, perleti, mořské pěny, náhražky všech těchto materiálů nebo náhražky z plastických hmot, nábytek všeho druhu (dřevěný, ratonový, proutěný, kovový, čalouněný, plastový, skleněný) spadající do této třídy, nábytkové díly a sestavy, poličky, sedací soupravy, křesla a židle, stoly a stolky, obývací stěny, ložnice, čalouněné soupravy, nábytek lůžkový, nábytek skříňkový, kancelářský nábytek, dětský nábytek, kuchyňské linky, díly pro kuchyňské linky, nábytek zahradní a kempinkový, nábytek skládací a přenosný, rámy, stojany a košíkářské zboží spadající do této třídy, bytové doplňky nebo okrasné (dekorační) předměty ze dřeva, korku, proutí, rákosu, třtiny, rohoviny, slonoviny, kotic, želvoviny, jantaru, perleti, mořské pěny, buničiny a z náhražek těchto hmot nebo z plastických hmot nezařazené v jiných třídách, výrobky ze dřeva, korku, rákosu, proutí, kosti, slonoviny, bambusu spadající do této třídy, náhražky všech těchto materiálů, stavebnicový nábytkový systém, matrace, plastické výrobky spadající do této třídy, rolety spadající do této třídy, hudební pulty, reklamní a propagační výrobky spadající do této třídy; (21) pomůcky a nádoby pro domácnost a kuchyň, malé přístroje k sekání, mletí, lisování s ručním pohonem, elektrické hřebeny, elektrické zubní kartáčky, podnosy a podložky (nádobí), čisticí potřeby, drátky na čištění parket, sklo, porcelán, keramika a výrobky (včetně reklamních a propagačních) z těchto materiálů obsažené v této třídě, skleničky, poháry, pohárky, karafy, misky, misky, hrníčky, talíře, vázy, láhve a jiné nádoby ze skla, porcelánu nebo keramiky, demizony ze skla, porcelánu nebo keramiky, sošky ze skla, porcelánu nebo keramiky, umělecké užité sklo v rámci této třídy, nádoby na pití, suvenýry v rámci této třídy, sklenice, džbánky, šálky, miniatury v rámci této třídy, keramické výrobky, skleněné ozdobné užité sklo a propagační předměty, sklenky na víno, kádinky, nádobí, hrny a kelímky na zavařeninu a džemy, sady na cukr a smetanu, sady na koření (ocet, pepř a olej), misky na ovoce, číše ze skla a porcelánu, výrobky z křišťálu, otvíráky na láhve, vývrtky, nádoby pro domácnost nebo kuchyň nikoliv z drahých kovů, ani postříbených nebo pozlacených kovů; (24) tkaniny a textilní výrobky, které jsou zahrnuty ve třídě 24, např. záclony, závěsy, ubrusy, dekorační látky, potahové látky, pokrývky ložní včetně pokrývek cestovních, příkrývky včetně cestovních pokrývek, vlajky, potahy, drobné kusové textilní výrobky v rámci této třídy, jako ručníky, kapesníky, apod., textilní tapety, plátno hrubě ztužené (voskované), pytlovina, textil metrový, spací pytle, reklamní a propagační výrobky spadající do této třídy; (25) oděvy, obuv, kloboučnické zboží, oděvní součásti, zejména trička, topy, vesty, halenky, košile, kalhoty, šortky, sukně, šaty, kostýmy, saka, bundy, kabáty, pyžama, sportovní oblečení, noční košile, domácí oblečení, tréninkové obleky, zástěry, rukavice, čepice, barety, šátky, pásky, kravaty, župany, ponožky, punčochy, punčocháče, šály, svetry, koupací oděvy, slippy, spodní prádlo, spodničky, korzety, body, kombinézy, kožichy, spodky, lyžařské větrovky, dámské kostýmy, obleky, dámské boty, pánské boty, sportovní obuv, sandály, holínky, kozačky, výletní obuv, domácí obuv a dětská obuv, lyžařská obuv, textilní dětské pleny, rybářské vesty, kamaše, reklamní a propagační výrobky spadající do této třídy; (26) krajky a vyšivky, stuhu a tkaničky, galanterie, umělé květiny, flitry, galanterie textilní, gummy do prádla, háčky (textilní galanterie), hříbky na látání, jehelníky, jehlice pletací a háčkovací, jehly, kalouny, kanýry, knoflíky, krabice na šicí potřeby, lacety, lemovky, natáčky do vlasů s výjimkou elektrických, záplaty včetně nažehlovacích, ovoce umělé, ozdobné jehlice, ozdoby v rámci této třídy, paruky, patentky, prýmkářské zboží, přezky, síťky na vlasy, spony, šněrovadla, šňůry, tkanice, vázačky, zdrhovadla, vlásenky, odznaky ne z drahých kovů, věnce umělé, ozdoby textilních výrobků, např. nažehlovací ozdoby, přezky a spony jako oděvní doplňky, placky (ozdobné knoflíky), reklamní a propagační výrobky spadající do této třídy; (28) hry, hračky, hračky dřevěné, plastové, kovové a papírové, dětské panenky, společenské a dětské hry, dětské stavebnice, autíčka, automobilové modely zmenšené, přenosné bazény plavecké (potřeba pro hru), billiardy, boby, boty na bruslení s bruslemi, bowling, minigolfy jako dětská hra, boxerské rukavice, brusle, činky, stolní hry, sportovní nářadí, divadelní masky, draci létající, golfové vybavení, šipky, terče, gymnastické zařízení, rybářské vybavení, zařazené ve třídě 28, hokejky, horolezecká výstroj, houpačky, kuželky, šachy, šachovnice, kuličky, jízdní kola nehybná, zábavná pyrotechnika, zařazená ve třídě 28, rogala, kolečkové brusle, koloběžky, loutky, náčiní pro lukostřelbu, lyže, snowboardy, lyže surfovací a vodní, maňásci, míče pro sportování, náčiní rybářské, návnady,

puky, sportovní rukavice, sportovní sítě, skateboardy, chrániče kolen a loktů, povlaky na sportovní výzbroj, ozdoby na vánoční stromky s výjimkou osvětlení a cukrovinek, stromky vánoční umělé, reklamní a propagační výrobky spadající do této třídy; (29) potraviny živočišného původu, jakož i zeleniny a jiné zahradní jedlé výrobky připravené pro konzervování a konzumaci, maso, ryby, drůbež a zvěřina, masové výtazky, uzeniny, zavařované, mražené, konzervované, sušené a vařené ovoce a zelenina, ovocné a zeleninové protlaky, houby, želé, džemy, vejce, sýry, mléko a mléčné výrobky, mléčné nápoje (kde mléko převládá), smetana, šlehačka, proteinové potraviny, želatina, oleje a tuky jedlé, olivy konzervované, ořišky zpracované, bramborové lupínky, bramborové hranolky, bujóny, polévky, cibule konzervovaná, čočka konzervovaná, instantní pokrmy v rámci této třídy, omelety, pokrmy v rámci této třídy připravené v výše uvedených potravin, potravinové doplňky ne pro lékařské účely (zařazené v této třídě), reklamní a propagační výrobky spadající do této třídy; (30) potraviny rostlinného původu připravené pro konzumaci nebo konzervování, jakož i stimulanty pro zlepšení chutě potravin, cukrovinky, pekárenské výrobky, mouka a přípravky z obilnin, těstoviny, obilniny připravené pro konzumaci a výrobky z obilnin připravené pro konzumaci, káva, čaj, kakao, náhražky kávy, čaje, kakaa, nápoje na bázi kávy, čaje, kakaa, čokolády, cukr, rýže, tapioka, ságo, kávové náhražky, zmrzlina, bonbóny, cukr, cukroví, dorty, zákusky, med, sirup melasový, droždí, prášky do těsta, sůl, hořčice, ocet, nálevy (k ochucení), koření, led pro osvěžení, kukuřice mletá, kukuřice pražená, kukuřičné vločky, kypřící prášek, listové těsto, majonéza, maltosa, masové pirožky, med, perníky, melasa, müsli, müsli tyčinky, sendviče, pizzy, palačinky, lívanec, vdolky, byliny konzervované, potravinové doplňky ne pro lékařské účely (zařazené v této třídě), reklamní a propagační výrobky spadající do této třídy; (35) reklamní, inzertní a propagační činnost, marketing, merchandising, předvádění zboží prostřednictvím Internetu za účelem reklamy a/nebo prodeje, přeskupování a shromažďování (kromě dopravy) různých výrobků pro třetí osoby za účelem umožnit spotřebiteli pohodlně vybrat a prohlížet a kupovat (kromě přepravy) prostřednictvím katalogu a/nebo Internetu a/nebo zásilkového prodeje, správní organizace dopravy, dodávek, doručování, třídění, zasílání a uskladňování zboží a balíků, výstavy reklamní nebo komerční, organizace reklamních nebo komerčních výstav, správa výstavních prostor (komerčních nebo reklamních), poskytování informací komerčního nebo reklamního charakteru, multimediálních informací komerčního charakteru, komerční využití Internetu v oblastech komerčních internetových médií a vyhledávacích služeb, on-line inzerce, pronájem informačních nebo reklamních míst v rámci třídy, činnost reklamní agentury, činnost ekonomických a/nebo organizačních poradců, zprostředkování v obchodních vztazích, podnikové poradenství a obchodní management, franchising, pomoc při využívání a řízení obchodního podniku, automatizované zpracování dat, pomoc při provozování obchodů a obchodních činností průmyslového nebo obchodního podniku, služby, které zahrnují záznam, přepis, vypracování, kompilaci, přenesení nebo systematického písemných či datových či elektronických sdělení a záznamů, jakož i využívání nebo kompilaci matematických a statistických údajů, kancelářské práce, systém na podporu a intenzifikaci obchodních služeb, založený na zvýhodňování klíčových spolupracovníků a klientů, věrnostní a bonusové systémy, jako například poskytování slev a odměn, přednostní a nadstandardní poskytování služeb, vše zejména v prodeji výrobků a služeb, maloobchodní činnost v oblasti prodeje spotřebního zboží, elektroniky, výpočetní techniky, komunikační techniky, výrobků informačních technologií, nosičů záznamů nahraných i nenahraných, hudby, filmů, fotek, audio a/nebo vizuálních děl, domácích spotřebičů, uměleckých nebo dekoračních nebo ozdobných předmětů, potravin a nápojů, potravin a nápojů a speciální výživy pro domácí mazlíčky a zvířata, chovatelských potřeb, kosmetiky a odpočívadel a steliva a hraček pro zvířata, oděvů, prádla, obuvi, klobouků, šátek, šálů, her, hraček, stavebnic, sportovního nářadí a pomůcek, sportovního oblečení a obuvi, výrobků a potřeb pro sport a cyklistiku, lyžování, míčové hry, bruslení, zimní sporty, vodní sporty, rodinnou zábavu apod., vánočních ozdob, kočárků, nádobí a nádob pro domácnost, jídelních servisů, jídelních lístků, pouzder a desek na jídelní lístky, hřebenu, kartáčů, skla, porcelánu a výrobků ze skla a porcelánu, kuchyňských výrobků a náčiní a pomůcek a nástrojů a nářadí, zahradní techniky a nástrojů a přístrojů a pomůcek a přípravků a chemikálií a nátěrů apod., zavlazovací techniky, osiva, bazénů a příslušenství, zahradních grilů a nábytku, elektronických a/nebo elektro výrobků, nosičů záznamů, tiskovin, výrobků z papíru nebo kartonu, papírových výrobků, dlaždic, stavebních materiálů kovových i nekovových, barev a nátěrů, potřeb pro umělece a výtvarníky, čisticích a pracích prostředků, drogerie, hygienických přípravků a potřeb, kosmetiky, výrobků a prostředků péče o zdraví a tělo, svíček, knotů, dietetických přípravků a potravin, farmaceutických výrobků, parafarmaceutických výrobků,

potravinových doplňků, přípravků zvláštní výživy, dietetických přípravků, zdravotnických potřeb a pomůcek, bio produktů, přírodních produktů, nářadí a nástrojů, osvětlovacích přístrojů, svítidel, kuchyňských přístrojů a zařízení, svícňů, soch, sošek, plastik, kovů a výrobků z kovů, mříží, přístrojů, nůžek, nožů, klenotů, šperků, bižuterie, drahých kamenů, hodinářského zboží, hudebních nástrojů, papírových výrobků, výrobků z papíru a/nebo z kartónu, tiskovin, publikací, knih, učebnic, kancelářských výrobků a přístrojů a nástrojů, kancelářské techniky, kopírovací techniky, nábytku, dopravních prostředků a náhradních dílů a příslušenství a doplňků k dopravním prostředkům, obalových materiálů, pytlíků, sáčků, obalových materiálů, potřeb pro umělce, kožených výrobků, sedlářských výrobků, zavazadel, cestovních doplňků, tašek, deštníků, zrcadel, textilu, textilních výrobků, ložního prádla a ložních výrobků, ubrusů, přehožů, záclon, závěsů, galanterního zboží, tapet, ručníků, koberců, rohoží, podlahových krytin, matrací, tabáku, potřeb pro kuřáky, cigaret, zápalek, výrobků ze dřeva, korku, třtiny, rákosu, vrbového proutí, rohoviny, kostí, slonoviny, kostic, želvoviny, jantaru, perleti, mořské pěny, buničiny a z náhražek těchto hmot nebo z plastických hmot, sošek ze dřeva, vosku, sádry nebo z plastických hmot, z porcelánu, pálené hlíny nebo skla, reklamních a propagačních předmětů; (38) telekomunikace, služby umožňující komunikaci jedné osoby s druhou, televizní vysílání, rozhlasové vysílání, digitální vysílání, televizní vysílání programů, televizní vysílání zábavných, vzdělávacích, výchovných, soutěžních, diskusních a informačních pořadů, telematika, šíření, výměna nebo získávání zpráv a informací, šíření elektronických časopisů, informací, elektronických periodik, knih v elektronické podobě, audio nebo audiovizuálních děl prostřednictvím informační nebo datové nebo elektronické nebo komunikační nebo telekomunikační nebo počítačové sítě, zejména Internetu, pomocí satelitů aj., informační služby na Internetu související s televizním vysíláním, služby na Internetu související s televizním vysíláním, komunikace, poradenská činnost v oblasti sdělovacích prostředků, telekomunikací, informační služby v oblasti telekomunikací, informační kancelář, poskytování informačních služeb prostřednictvím počítačů, pronájem komunikačních míst, samostatný přenos dat nebo informací prostřednictvím telekomunikačních zařízení, počítačů, mobilních telefonů, on-line chat room/diskusní skupiny na Internetu a na síti mobilních telefonů, elektronické nástěnky (služby), poskytování přístupu k on-line službám, služby webových portálů, komunikace a transakce v síti, služby datové sítě; (41) nakladatelství a vydavatelství, ediční činnost, publikační činnost, nahrávání nosičů zvukových nebo obrazově zvukových, půjčování nahraných zvukových a zvukově obrazových záznamů, tvorba a šíření audiovizuálních děl, televizní zpravodajství, TV produkce, filmová produkce, televizní výroba programů, tvorba programů, tvorba a výroba televizních a audiovizuálních programů, agenturní činnost v oblasti kultury, zprostředkování v oblasti kultury, výchovy, zábavy a sportu, výchovná, vzdělávací, soutěžní a zábavní činnost, zábavní nebo kulturní nebo vzdělávací představení, organizace společenských a kulturních akcí, organizace, provozování a provádění her a soutěží i veřejných, výstavní činnost v oblasti kultury nebo zábavy nebo výchovy nebo vzdělávání, provozování tělovýchovných zařízení, pronájem a půjčování sportovních potřeb, s výjimkou dopravních prostředků, půjčování knih, tiskovin, pronájem a půjčování audiopřístrojů, videopřístrojů, videorekordérů, videokamer, fotoaparátů, promítaček, rozhlasových a televizních přijímačů, filmů, kulturních a vzdělávacích potřeb a přístrojů, půjčování a pronájem obrazů, dekorací, pronájem stadiónů, tenisových dvorců, pronájem a půjčování potápěčské výstroje, pronájem a půjčování sportovního nářadí, s výjimkou dopravních prostředků, provozování a/nebo pronájem fitness centra.

(511) 5, 9, 16, 18, 20, 21, 24, 25, 26, 28, 29, 30, 35, 38, 41
(210) O-459587

(111) 301862
(220) 02.06.2008
(151) 19.11.2008
(540)



- (730) **Barrandov Televizní Studio a.s.**, Kříženeckého nám. 322, Praha 5, 15200, CZ
- (740) Mgr. Kateřina Čáповá, advokát, Mgr. Kateřina Čáповá, Mikuleckého 1311/8, Praha 4, Braník, 14700
- (510) (9) aparáty a přístroje vědecké, geodetické, fotografické, filmové, optické, přístroje pro vážení, měření, signalizaci, kontrolu, záchranu a přístroje učební, aparáty pro záznam, uchování, převod, přenos nebo reprodukci zvuku nebo obrazu, přístroje a nástroje pro vedení, přepínání, přeměnu, akumulaci, regulaci nebo řízení elektrického proudu, hasící přístroje, telefony, záznamníky, faxy, ústředny, magnetické nebo optické suporty zvukových nebo zvukově obrazových záznamů, automatické distributory a mechanismy na mince, zapisovací pokladny, kalkulační stroje, přístroje pro zpracování informací a počítače včetně jejich jednotlivých součástí a náhradních dílů ze třídy 9, baterie a články elektrické, elektrické akumulátory, počítačové hry s výstupem na PC nebo na TV, pohledy ilustrované se zvukovou nahrávkou, hrací skříně uváděné v činnosti vhozením mince, reklamní světelné přístroje, nosiče záznamů nahrané i nenahrané, videokazety nahrané i nenahrané, audiokazety nahrané i nenahrané, audiovizuální programy, audioprogramy, audiovizuální díla na nosičích, audiovizuální díla v digitální podobě, filmy, hudební díla na nosičích nebo v elektronické podobě, CD disky, DVD disky, programové vybavení pro počítače, software, hardware výpočetní techniky nebo komunikační nebo informační techniky, elektronické databáze a databázové produkty, informace a data a databáze a záznamy v elektronické podobě, elektronické nebo datové nebo informační nebo komunikační nebo výpočetní sítě včetně jednotlivých součástí a náhradních dílů, obsažených ve třídě 9, multimediální aplikace, elektronické multimediální nebo elektronické informační katalogy, elektronické časopisy, elektronická periodika a knihy v elektronické podobě, tapety na mobilní telefony, kryty na mobilní telefony, šetřiče obrazovky (screensavery), kreslené filmy, reklamní a propagační výrobky spadající do této třídy; (16) periodické a neperiodické publikace, tiskoviny všeho druhu, katalogy, noviny, časopisy, prospekty, brožury, reklamní předměty v rámci této třídy, blahopřání, figurky z papírové hmoty, fotografie, grafiky, karty, knihy, knižní záložky, lístky, litografie, makety, papírové mašle, modelovací hlína, pasta a vosky, obrazy, obtisky, olejotisky, pastelky, pečete, pera (kancelářské potřeby), podložky a podnosy v rámci této třídy, pohlednice, portréty, pouzdra na doklady, rytiny, samolepky, štětce, těžítka, tužky, ubrusy a ubrousky papírové, vzory pro výšivky, papír, papírenské výrobky a zboží, obálky, razítka, papír balící všeho druhu, manuály, databázové produkty a databáze v papírové formě, tiskárenské výrobky, učební pomůcky (s výjimkou přístrojů), umělecké nebo ozdobné předměty z papíru, obaly bublinkové (z umělých hmot), plastické obaly nezařazené do jiných tříd, pohledy, plakáty, kalendáře, gratulace, dopisní papíry, mapy, plány, zemské globusy, nálepky pro kancelářské použití nebo domácnost, losy, poznámkové bloky, desky na spisy, pořadače, šanony, omalovánky, activity books, obaly všeho druhu papírové, listy, pytlíky a sáčky pro obalovou techniku, sešity, skicáky, tuhy, gummy, ořezávátka, ořezávátka strojky, penály, pravítka, papírové tašky, papírové kapesníky, papírové prostírání, ručníky papírové, těžítka na papíry, lepenka a výrobky z těchto materiálů zařazené ve třídě 16, filtrační papír, filtry kávové (papírové), výrobky z papíru, pismena pro tiskárny, štočky, potřeby pro knižní vazby, lepidla pro papírenství nebo domácnost, materiál pro umělce, štětce, malířská plátna, psací stroje a kancelářské potřeby s výjimkou nábytku, knižní zarážky, papírové kornouty, krabice lepenkové nebo papírové, podložky pro pivní sklenice, stojany malířské, stojany na fotografie, tabule reklamní z papíru nebo lepenky, tabule školní, papírové vlajky, reklamní výrobky z papíru, dekorativní předměty z papíru,

reklamní a informační předměty a poutače z papíru, papírové a umělohmotné tašky jako upomínkové předměty, upomínkové a ozdobné předměty a suvenýry z papíru a/nebo lepenky, akvarely, grafické reprodukcce, grafiky, litografie, litografie umělecké, architektonické makety, malby (obrazy) zarámované či nezarámované, rytiny, dřevorytina, hlubotisky, mědirytiny, lepty, tisky napodobující rytiny a další upomínkové předměty nebo výtvarná díla v rámci této třídy, poštovní známky, toaletní papír, kalhotky plenkové z papíru nebo z buničiny; (35) reklamní, inzertní a propagační činnost, marketing, merchandising, předvádění zboží prostřednictvím Internetu za účelem reklamy a/nebo prodeje, přeskupování a shromažďování (kromě dopravy) různých výrobků pro třetí osoby za účelem umožnit spotřebiteli pohodlně vybrat a prohlížet a kupovat (kromě přepravy) prostřednictvím katalogu a/nebo Internetu a/nebo zásilkového prodeje, správní organizace dopravy, dodávek, doručování, třídění, zaslání a uskladňování zboží a balíků, výstavy reklamní nebo komerční, organizace reklamních nebo komerčních výstav, správa výstavních prostor (komerčních nebo reklamních), poskytování informací komerčního nebo reklamního charakteru, multimediálních informací komerčního charakteru, komerční využití Internetu v oblastech komerčních internetových médií a vyhledávacích služeb, on-line inzerce, pronájem informačních nebo reklamních míst v rámci třídy, činnost reklamní agentury, činnost ekonomických a/nebo organizačních poradců, zprostředkování v obchodních vztazích, podnikové poradenství a obchodní management, franchising, pomoc při využívání a řízení obchodního podniku, automatizované zpracování dat, pomoc při provozování obchodů a obchodních činností průmyslového nebo obchodního podniku, služby, které zahrnují záznam, přepis, vypracování, kompilaci, přenesení nebo systematickosti písemných či datových či elektronických sdělení a záznamů, jakož i využívání nebo kompilaci matematických a statistických údajů, kancelářské práce, systém na podporu a intenzifikaci obchodních služeb, založený na zvýhodňování klíčových spolupracovníků a klientů, věrnostní a bonusové systémy, jako například poskytování slev a odměn, přednostní a nadstandardní poskytování služeb, vše zejména v prodeji výrobků a služeb, maloobchodní činnost v oblasti prodeje spotřebního zboží, elektroniky, výpočetní techniky, komunikační techniky, výrobků informačních technologií, nosičů záznamů nahraných i nenahraných, hudby, filmů, fotek, audio a/nebo vizuálních děl, domácích spotřebičů, uměleckých nebo dekoračních nebo ozdobných předmětů, potravin a nápojů, potravin a nápojů a speciální výživy pro domácí mazlíčky a zvířátka, chovatelských potřeb, kosmetiky a odpočívadel a steliva a hraček pro zvířata, oděvů, prádla, obuvi, klobouků, šátků, šálů, her, hraček, stavebnic, sportovního nářadí a pomůcek, sportovního oblečení a obuvi, výrobků a potřeb pro sport a cyklistiku, lyžování, míčové hry, bruslení, zimní sporty, vodní sporty, rodinnou zábavu apod., vánočních ozdob, kočárků, nádobí a nádob pro domácnost, jídelních servisů, jídelních lístků, pouzder a desek na jídelní listky, hřebenů, kartáčů, skla, porcelánu a výrobků ze skla a porcelánu, kuchyňských výrobků a náčiní a pomůcek a nástrojů a nářadí, zahradní techniky a nástrojů a přístrojů a pomůcek a přípravků a chemikálií a nátěrů apod., zavlažovací techniky, osiva, bazénů a příslušenství, zahradních grilů a nábytku, elektronických a/nebo elektro výrobků, nosičů záznamů, tiskovin, výrobků z papíru nebo kartónu, papírových výrobků, dlaždic, stavebních materiálů kovových i nekovových, barev a nátěrů, potřeb pro umělce a výtvarníky, čisticích a pracích prostředků, drogerie, hygienických přípravků a potřeb, kosmetiky, výrobků a prostředků péče o zdraví a tělo, svíček, knotů, dietetických přípravků a potravin, farmaceutických výrobků, parafarmaceutických výrobků, potravinových doplňků, přípravků zvláštní výživy, dietetických přípravků, zdravotnických potřeb a pomůcek, bio produktů, přírodních produktů, nářadí a nástrojů, osvětlovacích přístrojů, svítidel, kuchyňských přístrojů a zařízení, svícňů, soch, sošek, plastik, kovů a výrobků z kovů, mříží, příborů, nůžek, nožů, klenotů, šperků, bižuterie, drahých kamenů, hodinářského zboží, hudebních nástrojů, papírových výrobků, výrobků z papíru a/nebo z kartonu, tiskovin, publikací, knih, učebnic, kancelářských výrobků a přístrojů a nástrojů, kancelářské techniky, kopírovací techniky, nábytku, dopravních prostředků a náhradních dílů a příslušenství a doplňků k dopravním prostředkům, obalových materiálů, pytlíků, sáčků, obalových materiálů, potřeb pro umělce, kožených výrobků, sedlářských výrobků, zavazadel, cestovních doplňků, tašek, deštníků, zrcadel, textilu, textilních výrobků, ložního prádla a ložních výrobků, ubrusů, přehozů, záclon, závěsů, galanterního zboží, tapet, ručníků, kobereců, rohoží, podlahových krytín, matrací, tabáku, potřeb pro kuřáky, cigaret, zápalek, výrobků ze dřeva, korku, třtiny, rákosu, vrbového proutí, rohoviny, kostí, slonoviny, kostic, želvoviny, jantaru, perleti, mořské pěny, buničiny a z náhražek těchto hmot nebo z plastických hmot, sošek ze dřeva, vosku, sádry nebo z plastických hmot, z porcelánu, pálené hlíny nebo skla, reklamních a propagačních předmětů; (38) telekomunikace, služby umožňující komunikaci jedné osoby

s druhou, televizní vysílání, rozhlasové vysílání, digitální vysílání, televizní vysílání programů, televizní vysílání zábavných, vzdělávacích, výchovných, soutěžních, diskusních a informačních pořadů, telematika, šíření, výměna nebo získávání zpráv a informací, šíření elektronických časopisů, informací, elektronických periodik, knih v elektronické podobě, audio nebo audiovizuálních děl prostřednictvím informačních nebo datové nebo elektronické nebo komunikační nebo telekomunikační nebo počítačové sítě, zejména Internetu, pomocí satelitů aj., informační služby na Internetu související s televizním vysíláním, služby na Internetu související s televizním vysíláním, komunikace, poradenská činnost v oblasti sdělovacích prostředků, telekomunikací, informační služby v oblasti telekomunikací, informační kancelář, poskytování informačních služeb prostřednictvím počítačů, pronájem komunikačních míst, samostatný přenos dat nebo informací prostřednictvím telekomunikačních zařízení, počítačů, mobilních telefonů, on-line chat room/diskusní skupiny na Internetu a na síti mobilních telefonů, elektronické nástěnky (služby), poskytování přístupu k on-line službám, služby webových portálů, komunikace a transakce v síti, služby datové sítě; (41) nakladatelství a vydavatelství, ediční činnost, publikační činnost, nahrávání nosičů zvukových nebo obrazově zvukových, půjčování nahraných zvukových a zvukově obrazových záznamů, tvorba a šíření audiovizuálních děl, televizní tvorba programů, TV produkce, filmová produkce, televizní výroba programů, tvorba programů, tvorba a výroba televizních a audiovizuálních programů, agenturní činnost v oblasti kultury, zprostředkování v oblasti kultury, výchovy, zábavy a sportu, výchovná, vzdělávací, soutěžní a zábavní činnost, zábavní nebo kulturní nebo vzdělávací představení, organizace společenských a kulturních akcí, organizace, provozování a provádění her a soutěží i veřejných, výstavní činnost v oblasti kultury nebo zábavy nebo výchovy nebo vzdělávání, provozování tělovýchovných zařízení, pronájem a půjčování sportovních potřeb, s výjimkou dopravních prostředků, půjčování knih, tiskovin, pronájem a půjčování audiopřístrojů, videopřístrojů, videorekordérů, videokamer, fotoaparátů, promítaček, rozhlasových a televizních přijímačů, filmů, kulturních a vzdělávacích potřeb a přístrojů, půjčování a pronájem obrazů, dekorací, pronájem stadiónů, tenisových dvorců, pronájem a půjčování potápěčské výstroje, pronájem a půjčování sportovního nářadí, s výjimkou dopravních prostředků, provozování a/nebo pronájem fitness centra.

(511) 9, 16, 35, 38, 41

(210) O-459588

(111) **301874**

(220) 16.06.2008

(151) 19.11.2008

(540)

4 INDUSTRY

(730) **KARAS pily s.r.o.**, Plzeňská 185, Mýto, 33805, CZ

(510) (7) pilové listy (části strojů), pily (stroje), pily stolové kotoučové, obráběcí stroje, nástroje (části strojů), nástroje a nářadí (ruční) mechanické; (22) pásy s výjimkou kovových na manipulaci s nákladem; (35) zprostředkovatelská činnost v oblasti obchodu v rozsahu tříd 1-34.

(511) 7, 22, 35

(210) O-459972

(111) **301876**
(220) 17.06.2008
(151) 19.11.2008
(540)



(730) **Český svaz tanečního sportu**, Ohradní 1370/12, Praha 4, Michle, 14000, CZ

(510) (14) upomínkové předměty z kovů (plakety a medaile), poutače, odznaky - vše z drahých kovů; (16) publikace a tiskoviny zejména se sportovní a taneční tematikou, vstupenky, pozvánky a průkazy, průkazy tanečních týmů, pohlednice, tištěné programy a programové brožury, letáky, papírové vlajky, klubové vlajky papírové, razítka, pohlednice, diplomy, děkovné a pamětní listy; (25) oděvy a oděvní doplňky pánské, dámské a dětské, ošacení pro sport, ošacení pro rekreaci, ošacení pro volný čas, ošacení pro závodní i rekreační tanec, obuv pánská, dámská a dětská, obuv taneční včetně obuvi sportovní, obuv společenská; (26) sportovní čísla, stuhu (textilní galanterie), etikety na prádlo a oděvy, flitry na oděvy, vlasové ozdoby; (35) reklamní a propagační činnost - propagace výuky tance, společenské výchovy a společenské zábavy, propagace národních a mezinárodních tanečních soutěží, propagace tanečního sportu (rekreačního i výkonnostního), rozesílání propagačního materiálu (letáků, prospektů, tiskovin, vzorků a letáků), rozmnožování dokladů (písemností, propagačního materiálu), reklama pomocí fotografií a videozáznamů propagující zejména taneční sport, pomoc při řízení podnikatelských subjektů souvisejících se sportovní a taneční činností; (36) správa majetku; (40) dámské krejčovství, pánské krejčovství, modelová výroba tanečních a sportovních kostýmů, modelová výroba sportovních oděvů a obuvi; (41) cvičení, organizování a vedení kongresů, organizování a vedení konferencí, organizování a vedení seminářů, organizace plesů, organizování představení, organizace soutěží (vzdělávacích nebo zábavních), organizování sportovních soutěží, školení, vyučování, organizování živého vystoupení, výchovná, vzdělávací, poznávací a zábavní činnost, výchova mládeže, organizace výuky tance, taneční zábavy a tanečně sportovních aktivit - soutěže, večírky, klubová činnost, taneční klub, organizace tréninku tanečního sportu, výuka a trénování tanečního sportu, vyučování v oboru umění - tanec, vytváření, organizování a pořádání národních a mezinárodních soutěží (zejména v tanci a tanečním sportu), metodické vedení, vzdělávání a organizace ve vlastní odborné činnosti - tanečním sportu (tanečníci, trenéři, porotci), vzdělávání a organizace aktivitu funkcionářů a organizátorů soutěží, poskytování standardních, latinsko-amerických nebo jiných tanečních ukázek, pohybová a taneční výchova, provozování tanečního studia, taneční školy, fitcentra, rehabilitačního centra - v rámci této třídy, organizace a realizace sportovních cestovních akcí, vydávání tiskových materiálů z oblasti tance a sportu, vytváření a činnost státní reprezentace v tanečním sportu, spolupráce se zájmovými seskupeními a organizacemi v oblasti sportu a kultury, zajišťování pořádání soutěží v tanečním sportu a jiných druzích tance, pořádání vzdělávacích akcí pro tanečnický a porotce, pomoc sdruženým kolektivům při provádění tanečního sportu; (42) oděvní návrhářství, navrhování tanečních a sportovních kostýmů, sportovních oděvů a obuvi; (45) správa práv sdružení.

(511) 14, 16, 25, 26, 35, 36, 40, 41, 42, 45
(210) O-460027

(111) **301901**
(220) 10.07.2008
(151) 19.11.2008
(540)



(730) **CUBE production s.r.o.**, Nuselská 46, Praha 4, Nusle, 14055, CZ

(740) Mgr. David Krofta, Újezd 450, Praha 1 - Malá Strana, 11801

(510) (35) reklama, reklamní a propagační činnost, pronájem reklamních ploch, vydávání reklamních, propagačních a inzertních textů, rozmnožování dokumentů; (41) sportovní a kulturní aktivity, zábava, akční sporty, provozování sportovních zařízení, pořádání soutěží, pořádání veřejných produkcí, organizování živých vystoupení v rámci festivalu, hudební festivaly, koncerty, pronájem sportovních zařízení a potřeb, předprodej a prodej vstupenek.

(511) 35, 41
(210) O-460711

(111) **301902**
(220) 10.07.2008
(151) 19.11.2008
(540)



(730) **CUBE production s.r.o.**, Nuselská 46, Praha 4, Nusle, 14055, CZ

(740) Mgr. David Krofta, Újezd 450, Praha 1 - Malá Strana, 11801

(510) (35) reklama, reklamní a propagační činnost, pronájem reklamních ploch, vydávání reklamních, propagačních a inzertních textů, rozmnožování dokumentů; (41) sportovní a kulturní aktivity, zábava, akční sporty, provozování sportovních zařízení, pořádání soutěží, pořádání veřejných produkcí, organizování živých vystoupení v rámci festivalu, hudební festivaly, koncerty, pronájem sportovních zařízení a potřeb, předprodej a prodej vstupenek.

(511) 35, 41
(210) O-460713

(111) **301903**
(220) 10.07.2008
(151) 19.11.2008
(540)

JOY RIDE

(730) **CUBE production s.r.o.**, Nuselská 46, Praha 4, Nusle, 14055, CZ

(740) Mgr. David Krofta, Újezd 450, Praha 1 - Malá Strana, 11801

(510) (35) reklama, reklamní a propagační činnost, pronájem reklamních ploch, vydávání reklamních, propagačních a inzertních textů, rozmnožování dokumentů; (41) sportovní a kulturní aktivity, zábava, akční sporty, provozování sportovních zařízení, pořádání soutěží, pořádání veřejných produkcí, organizování živých vystoupení v rámci festivalu, hudební festivaly, koncerty, pronájem sportovních zařízení a potřeb, předprodej a prodej vstupenek.

festivally, koncerty, pronájem sportovních zařízení a potřeb, předprodej a prodej vstupenek.
(511) 35, 41
(210) O-460714

(111) **302137**
(220) 24.06.2008
(151) 02.12.2008
(540)

(111) **302039**
(220) 17.07.2008
(151) 26.11.2008
(540)



(730) ČESTAV, s.r.o., Jiřího Šotky 1180, Nové Strašecí, 27101, CZ
(740) Ing. Vladimír Belfín, P.O.BOX 117, Kladno, 27280
(510) (37) stavebnictví, opravy, instalační služby, provádění staveb včetně jejich změn, udržovacích prací na nich a jejich odstraňování, stavební dozor, poradenská a konzultační činnost ve stavebnictví, izolování staveb, povrchové čištění budov, zemní práce; (42) inženýrsko-technická činnost v oblasti stavebnictví, projektové a architektonické služby, navrhování interiérů.
(511) 37, 42
(210) O-460856

(111) **302055**
(220) 22.07.2008
(151) 26.11.2008
(540)



(591) Barevná
(730) Vysoká škola báňská - Technická univerzita Ostrava, 17. listopadu 15/2172, Ostrava, 70833, CZ
(740) JUDr. Tomáš Hulva, advokát, nám. Republiky 1, Opava, 74601
(510) (16) papír, lepenka a výrobky z těchto materiálů, které nejsou zařazeny do jiných tříd, tiskárenské výrobky, potřeby pro knižní vazby, fotografie, papírenské zboží, učební a vyučovací pomůcky s výjimkou přístrojů, plastické obaly (nezařazené do jiných tříd), tiskařské typy, štočky; (35) propagační činnost, reklama, pomoc při řízení obchodní činnosti, obchodní administrativní, kancelářské práce; (41) výchova, vzdělávání, zábava, sportovní a kulturní aktivity; (42) vědecké a technologické služby a související výzkum a projektování, analytické a výzkumné služby v průmyslu, navrhování a vývoj počítačového hardwaru a softwaru.
(511) 16, 35, 41, 42
(210) O-460960



(591) Barevná
(730) ŠINDLAR Miloslav Ing., Býšť 71, Býšť, 53322, CZ
(740) Ing. Petr Soukup, patentový zástupce, tř. Svobody 43/39, Olomouc, 77900
(510) (9) software; (16) manuály pro software, periodické a neperiodické publikace v oblasti stavebnictví a vodního hospodářství; (35) činnost organizačních a ekonomických poradců, automatické zpracování dat, překlad informací do počítačových databází, systematizace informací do počítačových databází, data v počítačových souborech, distribuce vlastních a zahraničních programových prostředků v rámci této třídy, tvorba geografických informačních systémů, jejich správa, provoz a navazující rozvoj, poradenství a zprostředkování obchodních vztahů v oblasti obchodních činností a řízení; (36) realitní činnost, investiční činnost ve stavebnictví; (37) provádění staveb inženýrských a průmyslových, především v oboru vodních, vodohospodářských a všech typů ekologických staveb, revitalizace toků, údolních niv a krajiny, včetně jejich oprav, úprav, instalací, údržby a rekonstrukcí, kompletační činnosti spojené s realizací výstavby, s rekonstrukcí a modernizací vodohospodářských staveb a souvisejících pozemních staveb, včetně realizace staveb na klíč, inspekce stavebních projektů, inspekce stavebních projektů a stavební dozor při realizaci staveb; (40) provoz vodohospodářských zařízení, ochrana vodních zdrojů a úprava vod; (41) organizování, pořádání a vedení školení, přednášek, sympozií a seminářů, publikační a vydavatelská činnost v oblasti vodního hospodářství, životního prostředí a ekologie; (42) výzkum a vývoj v oblasti přírodních a technických věd nebo společenských věd, zpracování vodohospodářských a ekologických studií včetně organizace a zajišťování národních i mezinárodních spolupráce v oborech vodního hospodářství a ekologie s důrazem na ochranu a revitalizaci vodních toků, niv a jejich povodí z hlediska zmírnění dopadů klimatických změn, poradenská, inženýrská a projektová činnost v investiční výstavbě včetně zpracování všech stupňů projektové dokumentace pro všechny typy vodohospodářských staveb, zařízení a souvisejících pozemních, dopravních a ostatních inženýrských staveb (zejména úprav a revitalizací toků, výstavba a rekonstrukce nádrží, opatření ochrany před účinky sucha, systémy protipovodňové ochrany, zajištění říční plavby bez poškozování říčních ekosystémů, ochrana zdrojů a úprava vod pro zajištění pitné vody a vody pro průmysl, hydroenergetiku a zemědělství bez poškození říčních ekosystémů a ostatních přírodních zdrojů, vodohospodářské bilance a následného čištění odpadních vod, čištění průmyslových odpadních vod, opatření protierozní ochrany) včetně všech dalších typů nejmenovaných ekologických staveb a krajinného inženýrství, komplexní soubor činností související s revitalizací vodních toků, údolních niv a krajiny (geomorfologické analýzy, splaveninové bilance a vyhodnocení transportu splavenin, studie a geografické informační systémy pro proces plánování, zpracování 1D a 2D matematických modelů proudění vody a splavenin v tocích a nivách, projektové dokumentace a inženýrská příprava speciálních revitalizačních dynamiky korytotvorných procesů, příprava a realizace staveb a ostatních opatření, monitoring realizovaných staveb, vyhodnocování výsledků, návrhy provozních opatření), výkon zeměměřičských činností, technickobezpečnostní dohled na vodohospodářských dílech, zpracování manipulačních a provozních řádů ve vodním hospodářství, hydraulika vodních staveb, matematické a fyzikální modely vodohospodářských staveb, zjišťování a vyhodnocování, kvalitativního a kvantitativního stavu povrchových a podzemních vod včetně tvorby informačních systémů, průzkumné geologické a hydrogeologické činnosti pro projektovou činnost, chemické a mikrobiologické rozbory, konzultační a expertní činnost v oboru vodního hospodářství životního prostředí a revitalizace říčních

systémů, posudková a konzultační činnost ve vodním hospodářství, ekologii a krajinném inženýrství, matematické modelování a systémové počítačové analýzy, vývoj a tvorba software a databázových systémů; (43) ubytovací služby včetně činnosti hostinské.

(511) 9, 16, 35, 36, 37, 40, 41, 42, 43
(210) O-460226

(111) **302140**
(220) 27.06.2008
(151) 02.12.2008
(540)



(730) **KORÁLEK s.r.o.**, Zemědělská 1575/8, Praha 6 - Dejvice, 16000, CZ
(740) Silesia Patent & Trademark s.r.o., Pod Školou 1278, Šenov, 73934
(510) (30) suroviny a polotovary pro pekárenskou a cukrářskou výrobu spadající do této třídy, pekařské, cukrářské a těstářenské výrobky, výrobky trvanlivého a jemného pečiva, náplně, polevy, zlepšující přípravky, výrobky obsahující obiloviny a/nebo luštěniny a směsi z nich, výrobky expandované, extrudované na bázi obilovin, včetně ostatních výrobků zdravé a racionální výživy obsahující např. biodegradovatelné látky, přírodní vlákniny, pekárenské výrobky k dopečení; (35) zprostředkovatelská činnost v oblasti obchodu s potravinami, předvádění zboží, vytváření obchodních a obchodně-informačních sítí, zprostředkování interaktivního obchodu pomocí globálních komunikačních sítí (Internet), zprostředkování reklamní činnosti, zejména pomocí globálních komunikačních sítí, organizování komerčních výstav, zprostředkování obchodních záležitostí, zejména v oblasti prodeje potravinářských výrobků prostřednictvím Internetu, shromažďování různého zboží pro třetí osoby (kromě jejich přepravy) v rozsahu zbožíových tříd 5, 29, 30 a 31, za účelem umožnění spotřebitelům, aby si tyto výrobky mohli pohodlně prohlížet a nakupovat, dovozní a vývozní agentura, rozšiřování vzorků zboží, obchodní pomoc a zprostředkovatelská činnost v oblasti pekařství, těstářství, cukrářství a služeb s tím souvisejících; (40) služby pekařství a cukrářství spadající do této třídy, zejména zpracování a úprava surovin pro pekárenskou, těstářenskou a cukrářskou výrobu, zpracování obilnin a jejich směsí, zpracování těsta, zhotovování pekařských a cukrářských polotovarů a jejich pečení, opatřování pekařských a cukrářských výrobků identifikačními znaky pomocí potravinářských materiálů.

(511) 30, 35, 40
(210) O-460370

(111) **302149**
(220) 03.07.2008
(151) 02.12.2008
(540)



(591) Barevná
(730) **Explosia a.s.**, Semtín 107, Pardubice, 53002, CZ
(510) (13) střelný prach, střelivo, pyrotechnické výrobky, výbušniny, trhaviny; (35) služby propagační a pomocné v rámci této třídy, služby při provozu obchodu; (41) vzdělání a zábava.
(511) 13, 35, 41
(210) O-460514

(111) **302150**
(220) 03.07.2008
(151) 02.12.2008
(540)



(591) Barevná
(730) **Explosia a.s.**, Semtín 107, Pardubice, 53002, CZ
(510) (13) střelný prach, střelivo, pyrotechnické výrobky, výbušniny, trhaviny; (35) služby propagační a pomocné v rámci této třídy, služby při provozu obchodu; (41) vzdělání a zábava.
(511) 13, 35, 41
(210) O-460515

(111) **302257**
(220) 13.06.2008
(151) 09.12.2008
(540)

ALTUS

(730) **ALFACHEM, s.r.o.**, U Koupaliště 119/6, Letovice, 67961, CZ
(740) Ing. Libor Markes, Grohova 54, Brno, 60200
(510) (3) prostředky k čištění, praní, leštění a broušení, mýdla, zubní pasty.
(511) 3
(210) O-459952

(111) **302270**
(220) 27.06.2008
(151) 09.12.2008
(540)



(730) **HI Software Development s.r.o.**, Ladova 389/10, Olomouc, Hejčín, 77900, CZ
(740) Ing. Petr Soukup, patentový zástupce, tř. Svobody 43/39, Olomouc, 77900
(510) (9) hardware a software, nosiče dat, platební karty, software - kniha jízd, elektrické a elektronické přístroje pro zpracování, přenos, převod a reprodukci dat, obrazu a/nebo zvuku; (38) komunikační služby, zejména provozování internetového serveru, přenos dat a informací prostřednictvím multimediálních systémů a sítí, poskytování on-line přístupu k informacím a službám v oblasti dopravních systémů; (39) poskytování poradenských služeb pro oblast dispečerských dopravních systémů; (42) pronájem hardware a software, poskytování služeb v oblasti informačních technologií, zejména návrh programového vybavení, řídicích a informačních systémů, vývoj a projektování softwarových produktů v oblasti dopravně-informačních zařízení, informačních dopravních systémů a dopravní infrastruktury.
(511) 9, 38, 39, 42
(210) O-460374

(111) **302271**
(220) 27.06.2008
(151) 09.12.2008
(540)



(730) **HI Software Development s.r.o.**, Ladova 389/10, Olomouc, Hejčín, 77900, CZ
(740) Ing. Petr Soukup, patentový zástupce, tř. Svobody 43/39, Olomouc, 77900
(510) (9) hardware a software, nosiče dat, platební karty, software - kniha jízd, elektrické a elektronické přístroje pro zpracování, přenos, převod a reprodukci dat, obrazu a/nebo zvuku; (38) komunikační služby, zejména provozování internetového serveru, přenos dat a informací prostřednictvím multimediálních systémů a sítí, poskytování on-line přístupu k informacím a službám v oblasti dopravních systémů; (39) poskytování poradenských služeb pro oblast dispečerských dopravních systémů; (42) pronájem hardware a software, poskytování služeb v oblasti informačních technologií, zejména návrh programového vybavení, řídicích a informačních systémů, vývoj a projektování softwarových produktů v oblasti dopravně-informačních zařízení, informačních dopravních systémů a dopravní infrastruktury.
(511) 9, 38, 39, 42
(210) O-460375

(111) **302274**
(220) 09.07.2008
(151) 09.12.2008
(540)



(591) Barevná
(730) **Euroenergy, spol. s r.o.**, Švédská 22, Praha 5, 15000, CZ
(510) (35) analýza nákladů a podnikatelské poradenství (profesionální), podnikové poradenství a obchodní management, poradenství při vedení podniků, prognózy (hospodářské nebo ekonomické), řízení (poradenské služby obchodní nebo podnikatelské), poradenské služby v obchodní činnosti, studie (marketingové), vedení podniků (poradenství); (36) analýzy (finanční), finanční řízení, konzultační služby (finanční), úspory energie (konzultace v oblasti úspor energie); (41) organizování a vedení konferencí, organizování a vedení seminářů, pořádání a řízení pracovních setkání (školení); (42) projektová činnost, studie technických projektů.
(511) 35, 36, 41, 42
(210) O-460666

(111) **302354**
(220) 09.06.2008
(151) 15.12.2008
(540)

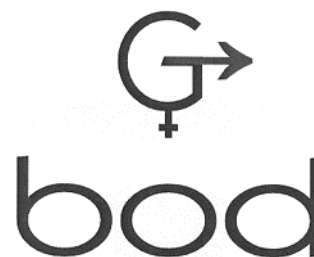

(730) **STYLE BOHEMIA s.r.o.**, Zásada 207, Zásada, 46825, CZ
(510) (29) ovoce a zelenina konzervované, zavařené a sušené, džemy a kompoty; (32) piva, minerální vody, šumivé nápoje a jiné nápoje nealkoholické, nápoje a šťávy ovocné, sirupy a jiné přípravky k zhotovování nápojů; (33) alkoholické nápoje kromě pív; (35) zprostředkování obchodu prostřednictvím sítě Internet, Internetový obchod s výrobky vyznačenými ve třídách 29, 32 a 33, zprostředkovatelské služby v oblasti obchodu s těmito výrobky, obstaravatelská činnost v oblasti obchodu, reklamní, inzertní a propagační činnost; (41) pořádání školení a sportovních soutěží.
(511) 29, 32, 33, 35, 41
(210) O-459813

(111) **302391**
(220) 09.07.2008
(151) 15.12.2008
(540)



- (591) Barevná
(730) **Bison Invest a.s.**, Orlovská 737/125, Ostrava - Heřmanice, 71300, CZ
(740) Ing. Pavel Nádvořík s.r.o., Sokola Tůmy 1099/1, Ostrava-Mariánské Hory, 70900
(510) (16) papír, lepenka a výrobky z těchto materiálů, které nejsou zařazeny do jiných tříd, obaly (papírenské výrobky), tiskárenské výrobky, tiskařské typy, štočky, papírenské zboží, plastické obaly (nezařazené do jiných tříd), papírové tašky s potiskem, papírové sáčky s potiskem, papírové ubrousky, papírové sáčky na svačinu, fólie hliníková na balení potravin, fólie viskózní na balení, fólie z regenerované celulózy (celofán) na balení, fólie z umělých hmot na balení; (17) kaučuk, gutaperča, guma, azbest, slída a výrobky z těchto materiálů, které nejsou zahrnuty do jiných tříd, polotovary z plastických hmot, umělé hmoty jako polotovary, guma (jako surovina nebo polotovar), sáčky na balení (gumové), materiály těsnící, ucpávací a izolační, fólie z umělých hmot, kromě fólií na balení, obaly (pytle na-) gumové, obaly (sáčky-) gumové; (35) zprostředkovatelská činnost v oblasti obchodu s výrobky, uvedenými ve třídách 16 a 17, zprostředkování obchodních kontaktů, zpracování textů, vedení kartoték v počítači, vyhledávání dat a informací v počítačových souborech, služby (telefonní vzkazy, dotazy) pro nepřítomné, systemizace informací do počítačových databází, styky s veřejností, marketingové studie, služby a poradenství v obchodní činnosti, obchodní management, sekretářské služby, obchodní administrativa, kancelářské práce, reklama, inzerce, rozšiřování reklamních nebo inzertních materiálů, rozšiřování reklamních materiálů zákazníkům (letáky, prospekty, tisky, vzorky), vydávání reklamních materiálů, publikování reklamních textů, aktualizování reklamních materiálů, reklama on-line v počítačové síti, překlad informací do počítačových databází, průzkum trhu, obchodní nebo podnikatelský průzkum, kopírování nebo rozmnožování (reprodukce) dokumentů, dokladů apod., propagační činnost, komerční využití Internetu v oblastech komerčních internetových médií a vyhledávacích služeb, on-line inzerce, pronájem reklamního času ve všech komunikačních médiích, poskytování obchodních informací a obchodních služeb pomocí Internetu, prezentace uživatelů na stránkách World Wide Web v počítačové síti Internet, zprostředkování internetového obchodu, automatizované zpracování dat a informací, poskytování obchodních nebo podnikatelských informací, pomoc při řízení obchodní a podnikatelské činnosti, provádění obchodních operací.
(511) 16, 17, 35
(210) O-460655

(111) **302397**
(220) 10.07.2008
(151) 15.12.2008
(540)

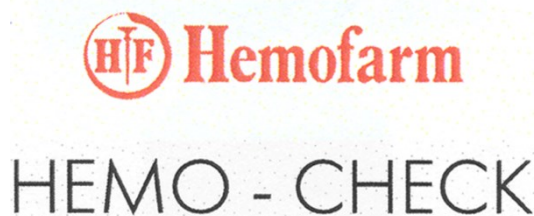

- (591) Barevná
(730) **HEMOFARM A.D. farmaceutsko-hemijiska industrija Vršac**, Beogradski put bb, 26300 Vršac, RS
(740) Všeťečka Zelený Švorčík Kalenský a partneři, advokátní a patentová kancelář, JUDr. Michal Havlík, advokát, Hálkova 2, Praha 2, 12000
(510) (5) farmaceutické a veterinářské přípravky, hygienické výrobky pro léčebné účely, dietetické přípravky pro léčebné účely, potraviny pro batolata, náplasti, obvazový materiál, materiály pro plombování zubů a pro zubní otisky, dezinfekční přípravky, výrobky pro hubení živočišných škůdců, fungicidy, herbicidy.
(511) 5
(210) O-460707

(111) **302660**
(220) 23.07.2008
(151) 30.12.2008
(540)



- (591) Barevná
(730) **BURDA Praha, spol. s r.o.**, Přemyslovská 2845/43, Praha 3, 13000, CZ
(510) (16) časopisy, fotografie, kalendáře, katalogy, knihy, mapy, noviny, obtisky, papírenské výrobky, pohlednice, prospekty, publikace, reprodukce, samolepky, tiskoviny, brožury, grafiky, grafické reprodukce, lepty, kancelářské potřeby, potřeby na psaní, plakáty, papírové vložky, akvarely, alba, blahopřání, dopisní papír, obrazy zarámované i nezarámované, malířské stojany, materiály na modelování, rytiny; (35) reklamní, inzertní, propagační a marketingová činnost, on-line inzertní činnost, vyhledávání obchodních informací, obchodní poradenské a obchodní konzultační služby, poskytování informací a informačních produktů reklamního charakteru, organizační zajištění a pořádání výstav a prezentací pro komerční a reklamní účely, vydávání propagačních materiálů; (38) elektronická pošta, počítačová komunikace, přenos zpráv a obrazových informací pomocí počítače, distribuce informací pomocí komunikace mezi sítěmi, např. využitím Internetu, přenos informací po Internetu, služby přenosu publikací na nosičích přenášených po síti, přenos zpráv a obrazových informací pomocí počítače; (41) nakladatelská a vydavatelská činnost, vydávání knih, publikací, časopisů a jiných titulů - v rámci této třídy, také v elektronické formě, například na CD-ROM, korespondenční kurzy, organizování a vedení seminářů, přednášek a soutěží, zábava, vzdělávací informace, informace o možnostech zábavy a rekreace, klubové služby, organizování kulturních výstav, provozování galerie.

(511) 16, 35, 38, 41
(210) O-461009

(111) **302931**
(220) 02.07.2008
(151) 13.01.2009
(540)

BYGEN

(730) **Tran Ngoc Thu**, V Štíhlách 2051/4, Praha 4, 14000, CZ
(740) Mgr. Jan Bouček, advokát, Charvátova 11, Praha 1, 11000
(510) (25) oděvy, obuv, kloboučnické zboží.
(511) 25
(210) O-460498

(111) **302932**
(220) 02.07.2008
(151) 13.01.2009
(540)

M & T

(730) **Tran Ngoc Thu**, V Štíhlách 2051/4, Praha 4, 14000, CZ
(740) Mgr. Jan Bouček, advokát, Charvátova 11, Praha 1, 11000
(510) (25) oděvy, obuv, kloboučnické zboží.
(511) 25
(210) O-460499

(111) **302935**
(220) 08.07.2008
(151) 13.01.2009
(540)

iteuro
Nedodáváme systém, dodáváme zlepšení.

(730) **ITeuro, a.s.**, Hollarova 1124/14, Ostrava, Moravská Ostrava, 70200, CZ
(510) (35) poradenství v podnikovém řízení, poradenství v oblasti řízení průmyslových podniků, organizačního plánování a rozvoje, plánování a řízení výroby, optimalizace podnikových procesů, implementace řešení dodavatelských řetězců, ekonomické analýzy, analýzy nákladů a výroby, hospodářské nebo ekonomické prognózy, poradenství zaměřené na zvyšování efektivity řízení výrobních podniků, zvyšování výkonnosti a konkurenceschopnosti podniků, zprostředkovatelská a poradenská činnost v oblasti kancelářské techniky; (41) organizace školení a vzdělávání v oblasti řízení průmyslových podniků, publikace textů týkajících oblasti řízení průmyslových podniků, organizování konferencí, seminářů a setkání o obchodních, finančních a řídicích záležitostech, akademie (vzdělávání), praktické cvičení, organizování a vedení konferencí, organizování a vedení seminářů, organizování kulturních nebo vzdělávacích výstav, pořádání a řízení pracovních setkání, školení, praktický výcvik, vzdělávání, vzdělávací informace; (42) poradenství v oblasti informačních technologií a výpočetní

techniky, technické poradenství, projektové poradenství, služby spojené s poskytováním a zaváděním informačních systémů (softwaru) pro řízení výrobního podniku, služby spojené s poskytováním a zaváděním softwarových nástrojů pokročilého plánování a rozvrhování výroby, inženýrská činnost, zprostředkovatelská a poradenská činnost v oblasti aplikace výpočetní techniky, programování - vývoj a tvorba softwaru, správa databází, aktualizace softwaru, systémové analýzy, pronájem softwaru, údržba softwaru, instalace softwaru, návrh informačních systémů.

(511) 35, 41, 42
(210) O-460624

(111) **303069**
(220) 02.09.2008
(151) 13.01.2009
(540)

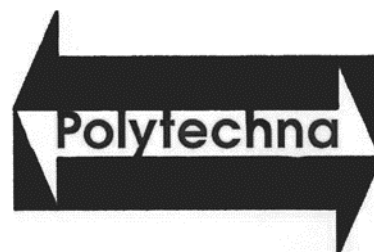

(730) **Polytechna Consulting, a.s.**, Thámova 181, Praha 8 - Karlín, 18600, CZ
(510) (35) obchodní, ekonomické a organizační poradenství, obchodní zprostředkovatelství v oblasti investiční výstavby a investičních projektů, reklama, reklamní agentura, pořizování databází a vyhledávání v nich, inzertní služba, průzkum trhu, administrativní služby; (38) informační agentura, provozování Internetu; (41) výuka jazyků, nakladatelství a vydavatelství, zejména knih, časopisů a elektronických a digitálních médií, provoz školy, pořádání a zprostředkovávání jazykových a výukových setkání, táborů a kurzů, odborných školení a vzdělávacích akcí, činnost tlumočnicků a překladatelů; (42) činnost znaleců, technické rešerše, návrh a vývoj počítačového hardwaru a softwaru, správa počítačové sítě; (45) právní služby.

(511) 35, 38, 41, 42, 45
(210) O-461956

(111) **303230**
(220) 08.07.2008
(151) 28.01.2009
(540)

IMUNOCOMPLEX

(730) **C2P s.r.o.**, Jungmannova 101, Chlumeck nad Cidlinou, Chlumeck nad Cidlinou I, 50351, CZ
(510) (5) humánní a veterinární přípravky, chemické výrobky pro lékařské účely a farmacie, biologické přípravky pro lékařské účely, čípky, tablety pro farmaceutické účely, přípravky baktericidní, fungicidní, insekticidní, dezinfekční přípravky, přípravky proti nákaze, doplňky stravy pro léčebné účely, potraviny pro zvláštní účely pro léčebné účely, diabetické přípravky pro léčebné účely, dietetické látky a nápoje upravené pro lékařské účely, dietní potraviny upravené pro farmaceutické účely, bylinné čaje pro lékařské účely, prostředky k hubení škůdců a ničení rostlin, bilkovinné

přípravky pro lékařské účely, přípravky sílicí a dietetické pro léčebné účely, zubní výplně a porcelán pro zubní protézy, náplasti, obvazový materiál, diagnostické přípravky pro lékařské účely, jedy a strojené vody minerální pro lékařské účely; (16) knihy, časopisy, noviny, periodika, brožury, rukopisy, manuály a návody, prospekty, věstníky, informační bulletiny, publikace, tiskoviny, rejstříky (seznamy), knihařský materiál, papírenské výrobky, instruktážní nebo výukové materiály (s výjimkou přístrojů), instruktážní manuály, tisk (rytina), plakáty, kalendáře, nálepky, kancelářské potřeby (kromě nábytku), pera, psací potřeby, pořadače (kancelářské potřeby), psací podložky, ročenky, atlasy, zápisníky, školní potřeby, obaly (na dopisní potřeby), zářky na knihy, papírové nebo plastové tašky, pytle a pytlíky k balení spadající do této třídy, fotografie; (29) doplňky stravy a potraviny pro zvláštní účely (ne pro léčebné účely) na bázi potravin živočišného původu; (35) reklamní, inzertní, propagační a marketingová činnost, zprostředkování obchodu v oblasti farmacie a potravinových doplňků, reklama, pomoc při řízení obchodní činnosti, obchodní administrativní práce, styk s veřejností (public relations), pomoc obchodním či průmyslovým společnostem v řízení jejich podnikatelské činnosti, reklama on-line v počítačové síti, rozhlasová reklama, televizní reklama, služby reklamních agentur, komerční informační agentury, pronájem reklamních a propagačních ploch, šíření reklamních materiálů (letáků, prospektů, tiskovin, CD-ROMů) zdarma pro přístup k databance nebo do telekomunikační celosvětové sítě (Internet), pronájem reklamních ploch, podpora prodeje pro druhé, šíření reklamních inzerátů, tvorba mediaplánů, předvádění zboží, studie a průzkum trhu, obchodní informace a průzkumy, kompilace a statistické studie, obchodní zprávy, kompilace informací, administrativní služby pro organizaci a řízení telekomunikačních a multimediálních sítí, počítačová správa dokumentu, sběr dat do hlavního souboru, předplatné elektronických novin, organizace komerčních nebo reklamních výstav, předplatné denního tisku pro druhé, administrativní správa výstavišť, hotelů, motelů a rekreačních zařízení, vyhledávání informací pro druhé v počítačových souborech, průzkum veřejného mínění - ankety, obchodování s doménovými jmény a internetovými projekty; (42) výzkum a vývoj v oblasti farmacie, potravinových doplňků a kosmetiky, navrhování obalů (obalový design), chemické a farmaceutické analýzy, biologický, farmaceutický a biologický výzkum a vývoj, kontrola kvality; (44) farmaceutické poradenství a poradenství v oblasti potravinových doplňků a zdravého životního stylu, lékárenské služby.

(511) 5, 16, 29, 35, 42, 44
(210) O-460629

(111) **303391**
(220) 25.01.2008
(151) 05.02.2009
(540)

ABAKU

(730) **Tesař Vladimír Mgr.**, Pod Kaštany 246, Praha 6 - Dejvice, 16000, CZ
(510) (9) přístroje pro vyučování, počítače; (16) učební a školní pomůcky, papírové výrobky; (28) hry, hrací karty, hračky; (42) vědecké a technologické služby, analytické služby, navrhování a vývoj v oblasti přístrojů pro vyučování a školních pomůcek.
(511) 9, 16, 28, 42
(210) O-455707

(111) **303474**
(220) 16.07.2008
(151) 05.02.2009
(540)



(730) **Tvardík Ivo Ing., MBA**, Tylovice 2705, Rožnov pod Radhoštěm, 75661, CZ
(510) (12) pádla, kanoe; (18) lodní pytle, batohy; (22) stany; (28) sněžnice, tobogany; (41) kurzy pro pobyt v přírodě, kurzy táborských dovedností.
(511) 12, 18, 22, 28, 41
(210) O-460819

(111) **303480**
(220) 25.07.2008
(151) 05.02.2009
(540)



(730) **TEOHUNTER s.r.o.**, Jakubská 647/2, Praha 1, 11000, CZ
(510) (32) minerální vody, šumivé nápoje, nealkoholické nápoje; (33) alkoholické nápoje; (35) obchodní činnost s výrobky ve třídách 32 a 33.
(511) 32, 33, 35
(210) O-461064

(111) **303481**
(220) 25.07.2008
(151) 05.02.2009
(540)

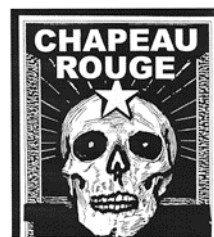

(730) **TEOHUNTER s.r.o.**, Jakubská 647/2, Praha 1, 11000, CZ
(510) (32) minerální vody, šumivé nápoje, nealkoholické nápoje; (33) alkoholické nápoje; (35) obchodní činnost s výrobky ve třídách 32 a 33.

(511) 32, 33, 35
(210) O-461065

(111) **303885**
(220) 10.10.2008
(151) 17.02.2009
(540)

EP Line

(730) **EP Line SE**, Kodaňská 1441/46, Praha 10, Vršovice, 10100, CZ
(510) (9) přístroje a nástroje vědecké, námořní, geodetické, fotografické, filmové, optické, přístroje pro vážení, měření, signalizaci, kontrolu (inspekci), záchranu a přístroje pro vyučování, přístroje a nástroje pro vedení, přepínání, přeměnu, akumulaci, regulaci nebo řízení elektrického proudu, přístroje pro záznam, převod, reprodukci zvuku nebo obrazu, magnetické nosiče zvukových záznamů, kompaktní disky, gramofonové desky, automatické distributory a mechanismy pro přístroje a mince, zapisovací pokladny, počítačové stroje, přístroje pro zpracování informací a počítače, hasicí přístroje, počítačový software; (16) papír, lepenka a výrobky z těchto materiálů, které nejsou zařazeny do jiných tříd, tiskárenské výrobky, potřeby pro knižní vazby, fotografie, papírenské zboží, lepidla pro papírenství nebo domácnost, materiál pro umělce, štětce, psací stroje a kancelářské potřeby (vyjímaje nábytek), učební a vyučovací pomůcky (s výjimkou přístrojů), plastické obaly (nezařazené do jiných tříd), tiskařské typy, štočky; (28) hry, hračky, potřeby pro gymnastiku a sport, které nejsou uvedeny v jiných třídách, vánoční ozdoby, zejména autička na hraní, automobilové modely zmenšené, boby, bublifuk (hračka), draci létající, houpačky, hra v kostky, hra v kuželky, hra v šachy, hrací karty, hrací koule, hrací kuličky, hrací žetony, hračky, hračky pohyblivé, hráčské pátky (sportovní náčiní), hry, hry společenské, hry stolní, hry jiné než upravené pro použití s externí obrazovkou nebo monitorem, kanadské žertíky (atrapy), koloběžky, kostky hrací, kouzelnické potřeby, kuželky, loutky, maňásci (prstová loutka), masky divadelní, masky karnevalové, medvídci plyšová, míče na hraní, míčky na hraní, panenky, domečky pro panenky, postýlky pro panenky, šatičky pro panenky, pokojíčky pro panenky, pistole a pistolky (hračky), pistolky vzduchové (hračky), puzzles, rádiem řízená autička na hraní, sánky (sportovní potřeby), síť (sportovní potřeby), skateboardy, skluzavky (hry), stavebnice (hračky), stavebnicové kostky, šipky (hra), talíře létající (hračky); (35) propagační činnost, reklama, pomoc při řízení obchodní činnosti, obchodní administrativa, kancelářské práce.
(511) 9, 16, 28, 35
(210) O-462920

(111) **303886**
(220) 10.10.2008
(151) 17.02.2009
(540)



(730) **EP Line SE**, Kodaňská 1441/46, Praha 10, Vršovice, 10100, CZ
(510) (9) přístroje a nástroje vědecké, námořní, geodetické, fotografické, filmové, optické, přístroje pro vážení, měření, signalizaci, kontrolu (inspekci), záchranu a přístroje pro vyučování, přístroje a nástroje pro vedení, přepínání, přeměnu, akumulaci, regulaci nebo řízení elektrického proudu, přístroje pro záznam, převod, reprodukci zvuku nebo obrazu, magnetické nosiče zvukových záznamů, kompaktní disky, gramofonové desky, automatické distributory a mechanismy pro přístroje a mince, zapisovací pokladny, počítačové stroje, přístroje pro zpracování informací a počítače, hasicí přístroje, počítačový software; (16) papír, lepenka a výrobky z těchto materiálů, které nejsou zařazeny do jiných tříd, tiskárenské výrobky, potřeby pro knižní vazby, fotografie, papírenské zboží, lepidla pro papírenství nebo domácnost, materiál pro umělce, štětce, psací stroje a

kancelářské potřeby (vyjímaje nábytek), učební a vyučovací pomůcky (s výjimkou přístrojů), plastické obaly (nezařazené do jiných tříd), tiskařské typy, štočky; (28) hry, hračky, potřeby pro gymnastiku a sport, které nejsou uvedeny v jiných třídách, vánoční ozdoby, zejména autička na hraní, automobilové modely zmenšené, boby, bublifuk (hračka), draci létající, houpačky, hra v kostky, hra v kuželky, hra v šachy, hrací karty, hrací koule, hrací kuličky, hrací žetony, hračky, hračky pohyblivé, hráčské pátky (sportovní náčiní), hry, hry společenské, hry stolní, hry jiné než upravené pro použití s externí obrazovkou nebo monitorem, kanadské žertíky (atrapy), koloběžky, kostky hrací, kouzelnické potřeby, kuželky, loutky, maňásci (prstová loutka), masky divadelní, masky karnevalové, medvídci plyšová, míče na hraní, míčky na hraní, panenky, domečky pro panenky, postýlky pro panenky, šatičky pro panenky, pokojíčky pro panenky, pistole a pistolky (hračky), pistolky vzduchové (hračky), puzzles, rádiem řízená autička na hraní, sánky (sportovní potřeby), síť (sportovní potřeby), skateboardy, skluzavky (hry), stavebnice (hračky), stavebnicové kostky, šipky (hra), talíře létající (hračky); (35) propagační činnost, reklama, pomoc při řízení obchodní činnosti, obchodní administrativa, kancelářské práce.

(511) 9, 16, 28, 35
(210) O-462921

(111) **304264**
(220) 25.01.2008
(151) 11.03.2009
(540)

ABACU

(730) **Tesař Vladimír Mgr.**, Pod Kaštany 246, Praha 6 - Dejvice, 16000, CZ
(510) (9) přístroje pro vyučování, počítače; (16) učební a školní pomůcky, papírové výrobky; (28) hry, hrací karty, hračky; (42) vědecké a technologické služby, analytické služby, navrhování a vývoj v oblasti přístrojů pro vyučování a školních pomůcek.
(511) 9, 16, 28, 42
(210) O-455706

(111) **304427**
(220) 23.10.2008
(151) 11.03.2009
(540)



(591) Barevná
(730) **ISA Praha a.s.**, V mezihoří 1229/1, Praha 8 - Libeň, 18000, CZ
(510) (6) poutače, loga, štíty, markýzy a stříšky z kovu; (9) světelné reklamní štíty; (19) atiky, markýzy a stříšky nekovové; (20) markýzy a stříšky z plastů, poutače, loga a štíty z plastů; (35) propagační činnost, služby pro reklamu; (37) stavebnictví, opravy ve stavebnictví, instalační služby; (42) projektová činnost ve stavebnictví, návrhářská činnost.
(511) 6, 9, 19, 20, 35, 37, 42
(210) O-463264

(111) **304451**
(220) 31.10.2008
(151) 11.03.2009
(540)

CAZEROLLE

(730) **Sheraton International IP, LLC**, One StarPoint, Stamford, 06902, CT, US
(740) Čermák a spol., JUDr. Karel Čermák jr. Ph.D., LL.M., Elišky Peškové 735/15, Praha 5, 15000
(510) (43) poskytování jídla a nápojů, dočasné ubytování.

(511) 43
(210) O-463423

(111) **304453**
(220) 24.07.2008
(151) 11.03.2009
(540)

Technistone Exterior

(730) **Technistone, a.s.**, Bratří Štefanů 1070, Hradec Králové, 50003, CZ
(740) Rott, Růžička & Guttman Patentové, známkové a advokátní kanceláře, JUDr. Vladimír Rott, Vinohradská 37/938, Praha 2, 12000
(510) (19) stavební materiály nekovové; (35) vedení účetnictví, velkoobchodní činnost v oblasti stavebních materiálů; (40) zpracování kamene.
(511) 19, 35, 40
(210) O-463442

(111) **304485**
(220) 10.11.2008
(151) 11.03.2009
(540)

KRÁLOVSKÁ DUBOVICA

(730) **Němec Jakub**, Čeladná 794, Čeladná, 73912, CZ
(740) Mgr. Roman Fojtášek, advokát, Vinohradská 6, Praha 2, 12000
(510) (33) alkoholické nápoje, zejména lihoviny a likéry, např. destiláty ovocné, vinné, bylinné a zeleninové, včetně macerátů a výluhů, destiláty ušlechtilé a řezané, alkoholické aperitivy a koktejly, koncentráty k přípravě alkoholických nápojů a esence do lihovin; (35) zprostředkovatelská činnost v oblasti obchodu s alkoholickými a nealkoholickými nápoji, inzertní a propagační služby, včetně zveřejňování reklamních náborových textů a tiskovin a jejich rozšiřování, průzkum a analýza trhu, informační servis v oboru obchodu a reklamy, pomoc při provozování obchodu, obchodní zastupování třetích subjektů, e-business s alkoholickými a nealkoholickými nápoji, pořádání reklamních akcí a přehlídek zboží, odborná poradenská a konzultační činnost v oblasti obchodu; (40) zpracování a úprava líhu, zejména ovoce, bylin, přírodních produktů, např. ořechů a zeleniny, včetně koncentrátů a přísad do alkoholických nápojů.
(511) 33, 35, 40
(210) O-463638

(111) **304493**
(220) 11.11.2008
(151) 11.03.2009
(540)



(730) **Němec Jakub**, Čeladná 794, Čeladná, 73912, CZ
(740) Mgr. Roman Fojtášek, advokát, Vinohradská 6, Praha 2, 12000
(510) (33) alkoholické nápoje, zejména lihoviny a likéry, například destiláty ovocné, vinné, bylinné a zeleninové, včetně macerátů a výluhů, destiláty ušlechtilé a řezané, alkoholické aperitivy a koktejly, koncentráty k přípravě alkoholických nápojů a esence do lihovin; (35) zprostředkovatelská činnost v oblasti obchodu s alkoholickými a nealkoholickými nápoji, inzertní a propagační služby, včetně zveřejňování reklamních náborových textů a tiskovin a jejich rozšiřování, průzkum a analýza trhu, informační servis v oboru obchodu a reklamy, pomoc při provozování obchodu, obchodní zastupování třetích subjektů, e-business s alkoholickými a nealkoholickými nápoji, pořádání reklamních akcí a přehlídek zboží, odborná poradenská a konzultační činnost v oblasti obchodu; (40) zpracování a úprava líhu, zejména ovoce, bylin, přírodních produktů a zeleniny, včetně koncentrátů a přísad do alkoholických nápojů.

(511) 33, 35, 40
(210) O-463688

(111) **304509**
(220) 14.11.2008
(151) 11.03.2009
(540)

FORSPIRO

(730) **NOVARTIS AG**, Basel 4002, CH
(740) Všeťečka Zelený Švorčík Kalenský a partneři, advokátní a patentová kancelář, JUDr. Michal Havlík, advokát, Hálkova 2, Praha 2, 12000
(510) (5) farmaceutické, veterinární, zdravotnické a hygienické přípravky, dietetické a dietní substance, uzpůsobené pro léčebné účely, potraviny pro děti, uzpůsobené pro léčebné účely, náplasti, obvazový materiál, materiály pro plombování zubů, zubolékařský (dentální) vosk.
(511) 5
(210) O-463794

(111) **304539**
(220) 21.01.2008
(151) 19.03.2009
(540)

SPORT TV Prima

(730) **FTV Prima, spol. s r.o.**, Na Žertvách 24/132, Praha 8 - Libeň, 18000, CZ
(740) PATENTSERVIS Praha a.s., Jivenská 1273/1, Praha 4, 14021
(510) (9) aparáty a přístroje vědecké, geodetické, přístroje pro vážení, měření, signalizaci, kontrolu, záchranu a přístroje učební, audiovizuální díla na jakémkoliv nosiči, obaly na zvukové nosiče, gramofonové desky, automatické distributory a mechanismy na mince, zapisovací pokladny, kalkulační stroje, přístroje pro zpracování informací, audiovizuální díla na nosičích, audiokazety a videokazety nahrané i nenahrané, CD disky, hrací skříně uváděné v činnost vhozením mince; (16) papír, lepenka a výrobky z těchto materiálů, patřící do třídy 16, pohlednice, pohledy ilustrované se zvukovou nahrávkou, gratulace, dopisní papíry, obálky, kalendáře, zejména nástěnné a stolní, samolepky, obtisky, poznámkové bloky, desky na spisy, pořadače, omalovánky, aktivity books, balící papír, školní sešity, skicáky, tužky, pastelky, tuhy, gumy, ořezávátka na tužky, penály, papírové tašky, umělohmotné tašky, papírové kapsničky, lepidla na papír a pro domácnost, materiály pro umělce, štětce, psací stroje a kancelářské potřeby, patřící do třídy 16, učební pomůcky (s výjimkou přístrojů), papírové obaly, obaly z plastických hmot (zařazené v této třídě); (35) prodej reklamního času inzerentům; (38) televizní vysílání, rozšiřování televizního vysílání, šíření audiovizuálních děl, vysílání kabelové televize, organizační zabezpečení televizního vysílání; (41) agenturní činnost v oblasti kultury v rámci této třídy, půjčování nahraných a nosičů zvukových a/nebo obrazových záznamů, zábavní činnost, organizace a prezentace her a soutěží pro veřejnost.
(511) 9, 16, 35, 38, 41
(210) O-455527

(111) **304540**
(220) 21.01.2008
(151) 19.03.2009
(540)

ZPRÁVY TV Prima

(730) **FTV Prima, spol. s r.o.**, Na Žertvách 24/132, Praha 8 - Libeň, 18000, CZ
(740) PATENTSERVIS Praha a.s., Jivenská 1273/1, Praha 4, 14021
(510) (9) aparáty a přístroje vědecké, geodetické, přístroje pro vážení, měření, signalizaci, kontrolu, záchranu a přístroje učební, audiovizuální díla na jakémkoliv nosiči, obaly na zvukové nosiče, gramofonové desky, automatické distributory a mechanismy na mince, zapisovací pokladny, kalkulační stroje, přístroje pro zpracování informací, audiovizuální díla na nosičích, audiokazety a videokazety nahrané i nenahrané, CD disky, hrací skříně uváděné v činnost vhozením mince; (16) papír, lepenka a výrobky z těchto materiálů, patřící do třídy 16, pohlednice, pohledy ilustrované se zvukovou nahrávkou, gratulace, dopisní papíry, obálky, kalendáře, zejména nástěnné a stolní, samolepky, obtisky, poznámkové bloky, desky na spisy, pořadače, omalovánky, aktivity books, balící papír, školní sešity, skicáky, tužky, pastelky, tuhy, gumy, ořezávátka na tužky, penály, papírové tašky, umělohmotné tašky, papírové kapsničky, lepidla na papír a pro domácnost, materiály pro umělce, štětce, psací stroje a kancelářské potřeby, patřící do třídy 16, učební pomůcky (s výjimkou přístrojů), papírové obaly, obaly z plastických hmot (zařazené v této třídě); (35) prodej reklamního času

inzerentům; (38) televizní vysílání, rozšiřování televizního vysílání, šíření audiovizuálních děl, vysílání kabelové televize, organizační zabezpečení televizního vysílání; (41) agenturní činnost v oblasti kultury v rámci této třídy, půjčování nahraných a nosičů zvukových a/nebo obrazových záznamů, zábavní činnost, organizace a prezentace her a soutěží pro veřejnost.

(511) 9, 16, 35, 38, 41
(210) O-455528

(511) 25, 37
(210) O-463018

(111) **304780**
(220) 10.07.2008
(151) 01.04.2009

(540) **HEMO - GLUCO - CHECK**

(730) **HEMOFARM A.D. farmaceutsko-hemijska industrija Vršac**, Beogradski put bb, 26300 Vršac, RS
(740) Všetečka Zelený Švorčík Kalenský a partneři, advokátní a patentová kancelář, JUDr. Michal Havlík, advokát, Hálkova 2, Praha 2, 12000
(510) (5) farmaceutické přípravky.
(511) 5
(210) O-460706



(111) **304796**
(220) 10.09.2008
(151) 01.04.2009
(540)



(591) Barevná
(730) **BH Securities a.s.**, Na příkopě 848/6, Praha 1, Nové Město, 11000, CZ
(740) Bohemia Patent, Ing. Jana Vandělíková, Vodičkova 791/41, Praha 1 - Nové Město, 11000
(510) (35) organizační a ekonomické poradenství, průzkumy trhu; (36) obchodování s cennými papíry, obstarávání, vydávání cenných papírů pro emitenta a poskytování služeb s tím souvisejících, úschova a správa cenných papírů, poradenství ve věcech cenných papírů.
(511) 35, 36
(210) O-462228

(730) **Němec Jakub**, Čeladná 794, Čeladná, 73912, CZ
(740) Mgr. Roman Fojtásek, advokát, Vinohradská 6, Praha 2, 12000
(510) (33) alkoholické nápoje, např. lihoviny, likéry a vína všeho druhu, zejména destiláty vinné, ovocné, bylinné a zeleninové, včetně macerátů a výluhů, destiláty ušlechtilé a řezané, vína všeho druhu, např. stolní, jakostní, odrůdová, vč. přívlastkových a ledových, šumivá, perlivá, likérová a aromatizovaná, a to přírodní, ovocná a bylinná, alkoholické mošty, alkoholické aperitivy a koktejly, koncentráty k přípravě alkoholických nápojů a esence do lihovin; (35) zprostředkovatelská činnost v oblasti obchodu s alkoholickými a nealkoholickými nápoji, inzertní a propagační služby, včetně zveřejňování reklamních a náborových textů a jejich rozšiřování, průzkum a analýza trhu, informační servis v oboru obchodu a reklamy, obchodování přes Internet s alkoholickými a nealkoholickými nápoji, pomoc při provozování obchodu, vč. obchodního zastoupení třetích subjektů, pořádání reklamních akcí a přehlídek zboží, odborná poradenská a konzultační činnost v oboru obchodu, reklamy a propagace; (40) zpracování lihu a vína, zejména ovoce, vinných hroznů, bylin a zeleniny, vč. ostatních přírodních produktů, výroba koncentrátů a přísad do alkoholických a nealkoholických nápojů.
(511) 33, 35, 40
(210) O-463839

(111) **304823**
(220) 15.10.2008
(151) 01.04.2009
(540)



(730) **Šimek Václav**, Divišovská 2310/1, Praha 4, 14000, CZ
(510) (25) oděvy; (37) stavby, rekonstrukce staveb.

(111) **304948**
(220) 09.09.2008
(151) 15.04.2009
(540)

(730) **ASSORD-EKO s.r.o.**, Frýdecká 72, Třinec, 73961, CZ
(740) Ing. Josef Bocek, Dělnická 19/1168, Havířov-Město, 73601
(510) (37) opravy, údržba, revize, čištění a demontáž nádrží a nádob pro chemickou a ropnou výrobu; (40) nakládání s nebezpečnými odpady; (42) nedestructivní zkoušení materiálů nádrží a nádob pro chemickou a ropnou výrobu.
(511) 37, 40, 42
(210) O-462125

(111) **304952**
(220) 29.09.2008
(151) 15.04.2009
(540)



(591) Barevná
(730) **ELI LILLY ČR, s.r.o.**, Pobřežní 394/12, Praha 8, Karlín, 18600, CZ
(740) Baker & McKenzie, v.o.s., advokátní kancelář, JUDr. Jiří Čermák, advokát, Klimentská 46, Praha 1, 11002
(510) (5) farmaceutické výrobky; (35) propagační a poradenská činnost, reklama, marketing, obchodní reklama pro třetí osoby, rozšiřování reklamních nebo inzertních materiálů a předmětů, organizování programů na podporu prodeje a poradenství s tím spojené, obchodní administrativa; (38) zpřístupňování obsahu z oblasti medicíny, zdravotní péče a životního stylu prostřednictvím globální počítačové sítě, zejména Internetu, poskytování služeb prostřednictvím globální počítačové sítě, zejména Internetu, vydávání elektronických informací, např. ve formě bulletinů; (41) výchova, vzdělávání v oblasti medicíny, zdravotní péče a životního stylu, poskytování informací z oblasti výchovy a vzdělávání, organizování a vedení konferencí, kongresů, seminářů, symposií, kulturních a sportovních akcí, nakladatelská a vydavatelská činnost, poskytování lékařských a farmaceutických informací ve všech médiích, jmenovitě informací o technologiích z oblasti medicíny, zdravotní péče a životního stylu, poskytování informací ve vztahu k technologiím používaných při výrobě a distribuci farmaceutik, vše související s výchovou a vzděláváním, charitativní služby v rámci této třídy; (42) vědecký výzkum a vývoj v oblasti medicíny, zdravotní péče a životního stylu, poskytování analýz, konzultací a poradenství v této oblasti.
(511) 5, 35, 38, 41, 42
(210) O-462648

(111) **304953**
(220) 29.09.2008
(151) 15.04.2009
(540)



(730) **ELI LILLY ČR, s.r.o.**, Pobřežní 394/12, Praha 8, Karlín, 18600, CZ
(740) Baker & McKenzie, v.o.s., advokátní kancelář, JUDr. Jiří Čermák, advokát, Klimentská 46, Praha 1, 11002
(510) (5) farmaceutické výrobky; (35) propagační a poradenská činnost, reklama, marketing, obchodní reklama pro třetí osoby, rozšiřování reklamních nebo inzertních materiálů a předmětů, organizování programů na podporu prodeje a poradenství s tím spojené, obchodní administrativa; (38) zpřístupňování obsahu z oblasti medicíny, zdravotní péče a životního stylu prostřednictvím globální počítačové sítě, zejména Internetu, poskytování služeb prostřednictvím globální počítačové sítě, zejména Internetu, vydávání elektronických informací, např. ve formě bulletinů; (41) výchova,

vzdělávání v oblasti medicíny, zdravotní péče a životního stylu, poskytování informací z oblasti výchovy a vzdělávání, organizování a vedení konferencí, kongresů, seminářů, symposií, kulturních a sportovních akcí, nakladatelská a vydavatelská činnost, poskytování lékařských a farmaceutických informací ve všech médiích, jmenovitě informací o technologiích z oblasti medicíny, zdravotní péče a životního stylu, poskytování informací ve vztahu k technologiím používaných při výrobě a distribuci farmaceutik, vše související s výchovou a vzděláváním, charitativní služby v rámci této třídy; (42) vědecký výzkum a vývoj v oblasti medicíny, zdravotní péče a životního stylu, poskytování analýz, konzultací a poradenství v této oblasti.

(511) 5, 35, 38, 41, 42
(210) O-462649

(111) **305095**
(220) 04.06.2008
(151) 29.04.2009
(540)

artcore

(730) **Kuklík Štěpán**, Škroupova 1650, Vlašim, 25801, CZ
Rašková Marie Mga., Moravská 1601/48, Praha 2, Vinohrady, 12000, CZ
(510) (11) svítidla, osvětlovací přístroje, obloukové lampy, lustry, lucerny, lampy na svícení, lampová stínidla, kryty pro svítidla, lampióny, lampové a svítidlové držáky, osvětlovací trubice; (20) umělecká díla ze dřeva, vosku, sádry nebo umělých hmot, umělecké truhlářské výrobky, nábytek dřevěný, čalouněný nábytek, nábytek kovový; (35) reklamní a marketingová činnost, organizování a pořádání komerčních a reklamních výstav a veletrhů, činnost podnikatelských, organizačních a ekonomických poradců, zprostředkovatelská činnost v oblasti obchodu s výrobky třídy 11 (svítidla, osvětlovací přístroje, obloukové lampy, lustry, lucerny, lampy na svícení, lampová stínidla, kryty pro svítidla, lampióny, lampové a svítidlové držáky, osvětlovací trubice) a třídy 20 (umělecká díla ze dřeva, vosku, sádry nebo umělých hmot, umělecké truhlářské výrobky, nábytek dřevěný, čalouněný nábytek, nábytek kovový), agentážní činnost v oblasti obchodu; (42) design interiérový, projektová činnost, architektura, architektonické poradenství, grafický design, průmyslový design, interiérová výzdoba, navrhování (oděvní), obalový design, plánování městské výstavby, scenografie, umělecký design, výstavnictví, zprostředkování služeb, uvedených ve třídě 42.
(511) 11, 20, 35, 42
(210) O-459666

(111) **305187**
(220) 08.12.2008
(151) 29.04.2009
(540)

Parnas

(730) **Nykrýn Jan**, Pod Třešněmi 23, Praha 5, 15400, CZ
(510) (9) nosiče informací magnetické a optické, zejména nosiče zvukových, zvukově-obrazových a obrazových záznamů, nahané i nenahané, gramofonové desky, filmy, přístroje na zpracování informací, počítače, hardware, přístroje pro reprodukci zvuku, jejich příslušenství, audiovizuální díla, nahané programy pro počítače, elektronické publikace na nosičích a přenášené po síti, multimediální aplikace jako elektronická data, databáze a jiné informační produkty zařazené ve tř. 9, elektronický archiv, počítačové hry; (35) agenturní činnost v oblasti kultury a umění (umělecká agentura); (41) koncertní činnost, živá vystoupení a s ní související činnosti (např. nahrávání), pedagogická činnost, výroba, rozmnožování a nahrávání zvukových a zvukově-obrazových záznamů, služby nahrávacího a

filmového studia, tvorba rozhlasových a televizních programů, produkční práce, organizování živých vystoupení, manažerské služby, organizování a vedení seminářů, sympozií, soutěží, plesů, představení, kongresů a konferencí, služby v oblasti zábavy, zprostředkovatelské služby v oblasti kultury, předprodej vstupenek, organizování kulturních a vzdělávacích výstav, vydavatelské a nakladatelské činnosti, vydávání knih, časopisů, hudebnin a dalších publikací a textů, vydávání on-line elektronických publikací; (42) umělecký design, módní design, grafický design, průmyslový design, internetové služby zařazené ve tř. 42, zejména tvorba a správa webových stránek, umísťování webových stránek, instalace a tvorba počítačových programů, pronájem počítačů.

(511) 9, 35, 41, 42
(210) O-464345

(111) **305188**
(220) 08.12.2008
(151) 29.04.2009
(540)

Prague Echo

(730) **Nykrýn Jan**, Pod Třešněmi 23, Praha 5, 15400, CZ
(510) (41) koncertní činnost, živá vystoupení a s ní související činnosti (např. nahrávání), pedagogická činnost v oblasti hudby, výroba, rozmnožování a nahrávání zvukových záznamů, produkční práce, organizování živých vystoupení, organizování a vedení hudebních seminářů, sympozií, soutěží, plesů, představení, kongresů a konferencí v oblasti hudby, zprostředkovatelské služby v oblasti hudby, předprodej vstupenek.

(511) 41
(210) O-464346

(111) **305415**
(220) 22.12.2008
(151) 11.05.2009
(540)

JAN BECHER MUZEUM

(730) **Jan Becher - Karlovarská Becherovka, a.s.**, T. G. Masaryka 57, Karlovy Vary, 36076, CZ
(740) Čermák Hořejš Matějka a spol., JUDr. Karel Čermák, advokát, Národní 32, Praha 1, 11000
(510) (16) papír, lepenka a výrobky z těchto materiálů, které nejsou zařazeny do jiných tříd, tiskárenské výrobky, potřeby pro knižní vazby, fotografie, papírenské zboží, lepidla pro papírenství nebo domácnost, materiál pro umělce, štětce, psací stroje a kancelářské potřeby (vyjímaje nábytek), učební a vyučovací pomůcky s výjimkou přístrojů, plastické obaly (nezařazené do jiných tříd), tiskařské typy, štočky; (41) výchova, vzdělávání, zábava, sportovní a kulturní aktivity; (43) služby zajišťující stravování a nápoje, dočasné ubytování.

(511) 16, 41, 43
(210) O-464762

(111) **305416**
(220) 22.12.2008
(151) 11.05.2009
(540)

JAN BECHER  **MUZEUM**

(591) Barevná
(730) **Jan Becher - Karlovarská Becherovka, a.s.**, T. G. Masaryka 57, Karlovy Vary, 36076, CZ
(740) Čermák Hořejš Matějka a spol., JUDr. Karel Čermák, advokát, Národní 32, Praha 1, 11000
(510) (14) vzácné kovy a jejich slitiny a výrobky z těchto látek nebo posířbeného nebo pozlaceného kovu, nejsou-li uvedeny v jiných třídách, klenoty, bižuterie, drahokamy, hodinářské potřeby a chronometrické přístroje; (16) papír, lepenka a výrobky z těchto materiálů, které nejsou zařazeny do jiných tříd, tiskárenské výrobky, potřeby pro knižní vazby, fotografie, papírenské zboží, lepidla pro papírenství nebo domácnost, materiál pro umělce, štětce, psací stroje a kancelářské potřeby (vyjímaje nábytek), učební a vyučovací pomůcky s výjimkou přístrojů, plastické obaly (nezařazené do jiných tříd), tiskařské typy, štočky; (18) kůže a imitace kůže, výrobky z těchto materiálů, které nejsou zahrnuty do jiných tříd, kůže ze zvířat, kufrů a zavazadel, deštníky, slunečníky a hole, biče a sedlářské výrobky; (21) náčiní a nádoby pro domácnost nebo kuchyň (nikoliv z drahých kovů, ani posířbených nebo pozlacených kovů), hřebeny a mycí houby, kartáče (s výjimkou štětců), materiály pro výrobu kartáčů, čisticí potřeby, drátky na čištění parket, sklo surové nebo opracované (s výjimkou stavebního skla), sklo, porcelán a majolika neobsažené v jiných třídách; (24) tkaniny a textilní výrobky, které nejsou uvedeny v jiných třídách, pokrývky ložní a ubrusy; (25) oděvy, obuv, kloboučnické zboží; (28) hry, hračky, potřeby pro gymnastiku a sport, které nejsou uvedeny v jiných třídách, vánoční ozdoby; (34) tabák, potřeby pro kuřáky, zápalky; (41) výchova, vzdělávání, zábava, sportovní a kulturní aktivity; (43) služby zajišťující stravování a nápoje, dočasné ubytování.

(511) 14, 16, 18, 21, 24, 25, 28, 34, 41, 43
(210) O-464763

(111) **306036**
(220) 02.07.2008
(151) 17.06.2009
(540)



(730) **Tran Ngoc Thu**, V Štíhlách 2051/4, Praha 4, 14000, CZ
(740) Mgr. Jan Bouček, advokát, Charvátova 11, Praha 1, 11000
(510) (25) oděvy, obuv, kloboučnické zboží.
(511) 25
(210) O-460500

(111) **306321**
(220) 27.06.2008
(151) 08.07.2009
(540)



ENERGIE ČESKÉHO FILMU

(591) Barevná
(730) **RWE Aktiengesellschaft**, Opernplatz 1, 45128 Essen, DE
(510) (1) plyny hnací pro aerosoly, plyny ochranné pro sváření, plyny ztužené pro průmyslové účely, přípravky a látky pro čištění plynu, neutralizační přípravky pro toxické plyny, pohlcovače plynu (chemicky aktivní látky); (4) plyn, palivové a pohonné plyny, plyn pro osvětlení, generátorový plyn, olejový plyn, plyn ztužený (palivo), paliva, kapalná a tuhá paliva, motorová paliva, minerální paliva, maziva, elektrická a tepelná energie; (5) plyn pro lékařské účely; (6) nádoby (kovové) na stlačený plyn nebo zkvapalněný vzduch, lahve na stlačený plyn a zkvapalněný vzduch, tlakové potrubí (kovové); (7) dmychadla pro stlačování, odsávání a dopravu plynů, elektrody pro svařování plynem, hořáky na řezání plynové, hořáky svařovací plynové, plynové přístroje pro pájení, plynové přístroje pro svařování, zplynovače, regulátory (části strojů), regulátory tlaku (části strojů), čerpadla spadající do této třídy; (9) přístroje na rozbor plynu, analyzátoři plynu, plynoměry, měřicí přístroje, monitorovací přístroje; (11) bezpečnostní zařízení pro plynová zařízení a potrubí, plynové kotle, plynové generátory, plynové kahany, plynové kondenzátory, plynové hořáky, plynové lampy, plynové zapalovače, čističe plynu jako součásti plynových zařízení, přístroje na čištění plynu, regulační a bezpečnostní zařízení pro přístroje na plyn, regulační a bezpečnostní příslušenství pro plynová potrubí, regulačně-bezpečnostní přídavná zařízení pro plynová zařízení, regulátory pro plynová zařízení a potrubí, potrubní kohouty; (19) tlakové potrubí nekovové, neohebné trubky nekovové; (35) dodavatelské služby pro třetí osoby a marketingové studie, zejména v oblasti plynárenství, obchodní management a podnikové poradenství, zejména v oblasti plynárenství, odborné obchodní poradenství, zejména v oblasti plynárenství, zprostředkování při prodeji plynu, tepla a elektrické energie, organizování výstav (komerčních nebo reklamních), pořádání veletrhů pro obchodní a reklamní účely, reklama; (36) finanční sponzorování; (37) montáž, údržba, opravy, revize a zkoušky plynových zařízení, zajišťování odborného dozoru nad touto činností, instalace rozvodných sítí, zajišťování nepřetržitě havarijní služby, montáž měřidel, výstavba inženýrských sítí, výstavba plynárenských zařízení s příslušenstvím a potrubních systémů, výstavba plynovodů, plynoinstalatérství; (39) skladování, přenos a rozvod plynu, doprava plynu potrubními systémy a jeho distribuce, distribuce tepla a elektrické energie, zprostředkování dopravy, pozemní automobilová doprava vozidly poháněnými plynem, plnění nádob plyny, poskytování a dodávání plynu, tepla a elektrické energie; (40) výroba a úprava plynu, výroba energie, provoz zařízení na výrobu plynu, provoz zařízení na výrobu tepla a elektrické energie ve vztahu k využití plynu, zprostředkování při výrobě plynu, tepla a elektrické energie, výroba elektřiny, výroba tepla a chladu z kombinovaných systémů na bázi zemního plynu a nebo ze systémů absorpčního chlazení na bázi zemního plynu, odborné poradenské a konzultační služby v plynárenském průmyslu v oblasti zpracování plynu; (41) organizování vzdělávacích a zábavných soutěží, organizování představení, výroba divadelních nebo jiných představení, poskytování služeb v oblasti zábavy, organizování živých vystoupení, organizování sportovních soutěží, provozování sportovních zařízení, filmová tvorba, provozování kinosálů, výroba rozhlasových a televizních programů, divadelní představení, organizování školení a vzdělávání, pořádání a řízení školení; (42) inženýrská a projektová činnost, technicko-inženýrská činnost v investiční výstavbě, odborné poradenské a konzultační služby v plynárenském průmyslu, fyzikální a chemický výzkum, analýzy chemické, kontrola kvality, zkoušky materiálu, výzkum v oboru plynárenství, průzkum geodetický, geologický a ropný, testování těžebních věží, zpracování studií vlivu na životní prostředí, rozptylových imisních studií, energetických

auditů, využití a čištění bioplynu, tvorba aplikací a údržba zákaznických informačních systémů, pořizování objemových dat, spadající do této třídy.
(511) 1, 4, 5, 6, 7, 9, 11, 19, 35, 36, 37, 39, 40, 41, 42
(210) O-460325

(111) **306322**
(220) 27.06.2008
(151) 08.07.2009
(540)



ENERGIE ČESKÉHO FILMU

(730) **RWE Aktiengesellschaft**, Opernplatz 1, 45128 Essen, DE
(510) (1) plyny hnací pro aerosoly, plyny ochranné pro sváření, plyny ztužené pro průmyslové účely, přípravky a látky pro čištění plynu, neutralizační přípravky pro toxické plyny, pohlcovače plynu (chemicky aktivní látky); (4) plyn, palivové a pohonné plyny, plyn pro osvětlení, generátorový plyn, olejový plyn, plyn ztužený (palivo), paliva, kapalná a tuhá paliva, motorová paliva, minerální paliva, maziva, elektrická a tepelná energie; (5) plyn pro lékařské účely; (6) nádoby (kovové) na stlačený plyn nebo zkvapalněný vzduch, lahve na stlačený plyn a zkvapalněný vzduch, tlakové potrubí (kovové); (7) dmychadla pro stlačování, odsávání a dopravu plynů, elektrody pro svařování plynem, hořáky na řezání plynové, hořáky svařovací plynové, plynové přístroje pro pájení, plynové přístroje pro svařování, zplynovače, regulátory (části strojů), regulátory tlaku (části strojů), čerpadla spadající do této třídy; (9) přístroje na rozbor plynu, analyzátoři plynu, plynoměry, měřicí přístroje, monitorovací přístroje; (11) bezpečnostní zařízení pro plynová zařízení a potrubí, plynové kotle, plynové generátory, plynové kahany, plynové kondenzátory, plynové hořáky, plynové lampy, plynové zapalovače, čističe plynu jako součásti plynových zařízení, přístroje na čištění plynu, regulační a bezpečnostní zařízení pro přístroje na plyn, regulační a bezpečnostní příslušenství pro plynová potrubí, regulačně-bezpečnostní přídavná zařízení pro plynová zařízení, regulátory pro plynová zařízení a potrubí, potrubní kohouty; (19) tlakové potrubí nekovové, neohebné trubky nekovové; (35) dodavatelské služby pro třetí osoby a marketingové studie, zejména v oblasti plynárenství, obchodní management a podnikové poradenství, zejména v oblasti plynárenství, odborné obchodní poradenství, zejména v oblasti plynárenství, zprostředkování při prodeji plynu, tepla a elektrické energie, organizování výstav (komerčních nebo reklamních), pořádání veletrhů pro obchodní a reklamní účely, reklama; (36) finanční sponzorování; (37) montáž, údržba, opravy, revize a zkoušky plynových zařízení, zajišťování odborného dozoru nad touto činností, instalace rozvodných sítí, zajišťování nepřetržitě havarijní služby, montáž měřidel, výstavba inženýrských sítí, výstavba plynárenských zařízení s příslušenstvím a potrubních systémů, výstavba plynovodů, plynoinstalatérství; (39) skladování, přenos a rozvod plynu, doprava plynu potrubními systémy a jeho distribuce, distribuce tepla a elektrické energie, zprostředkování dopravy, pozemní automobilová doprava vozidly poháněnými plynem, plnění nádob plyny, poskytování a dodávání plynu, tepla a elektrické energie; (40) výroba a úprava plynu, výroba energie, provoz zařízení na výrobu plynu, provoz zařízení na výrobu tepla a elektrické energie ve vztahu k využití plynu, zprostředkování při výrobě plynu, tepla a elektrické energie, výroba elektřiny, výroba tepla a chladu z kombinovaných systémů na bázi zemního plynu a nebo ze systémů absorpčního chlazení na bázi zemního plynu, odborné poradenské a konzultační služby v plynárenském průmyslu v oblasti zpracování plynu; (41) organizování vzdělávacích a zábavných soutěží, organizování představení, výroba divadelních nebo jiných představení, poskytování služeb v oblasti zábavy, organizování živých vystoupení, organizování sportovních soutěží, provozování sportovních zařízení, filmová tvorba, provozování kinosálů, výroba rozhlasových a televizních programů, divadelní představení, organizování školení a vzdělávání, pořádání a řízení školení; (42) inženýrská a projektová činnost, technicko-inženýrská činnost

v investiční výstavbě, odborné poradenské a konzultační služby v plynárenském průmyslu, fyzikální a chemický výzkum, analýzy chemické, kontrola kvality, zkoušky materiálu, výzkum v oboru plynárenství, průzkum geodetický, geologický a ropný, testování těžebních věží, zpracování studií vlivu na životní prostředí, rozptylových imisních studií, energetických auditů, využití a čištění bioplynu, tvorba aplikací a údržba zákaznických informačních systémů, pořizování objemových dat, spadající do této třídy.

(511) 1, 4, 5, 6, 7, 9, 11, 19, 35, 36, 37, 39, 40, 41, 42

(210) O-460326

(111) **306323**

(220) 27.06.2008

(151) 08.07.2009

(540)

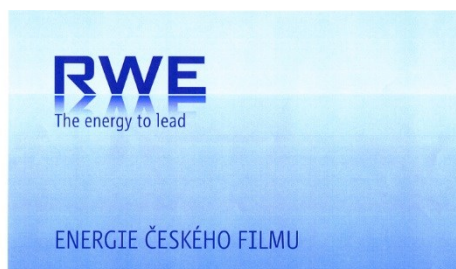

(591) Barevná

(730) **RWE Aktiengesellschaft**, Opernplatz 1, 45128 Essen, DE

(510) (1) plyny hnací pro aerosoly, plyny ochranné pro sváření, plyny ztužené pro průmyslové účely, přípravky a látky pro čištění plynu, neutralizační přípravky pro toxické plyny, pohlcovače plynu (chemicky aktivní látky); (4) plyn, palivové a pohonné plyny, plyn pro osvětlení, generátorový plyn, olejový plyn, plyn ztužený (palivo), paliva, kapalná a tuhá paliva, motorová paliva, minerální paliva, maziva, elektrická a tepelná energie; (5) plyn pro lékařské účely; (6) nádoby (kovové) na stlačený plyn nebo zkvapalněný vzduch, lahve na stlačený plyn a zkvapalněný vzduch, tlakové potrubí (kovové); (7) dmychadla pro stlačování, odsávání a dopravu plynů, elektrody pro svařování plynem, hořáky na řezání plynové, hořáky svařovací plynové, plynové přístroje pro pájení, plynové přístroje pro svařování, zplynovače, regulátory (části strojů), regulátory tlaku (části strojů), čerpadla spadající do této třídy; (9) přístroje na rozbor plynu, analyzátory plynu, plynoměry, měřicí přístroje, monitorovací přístroje; (11) bezpečnostní zařízení pro plynová zařízení a potrubí, plynové kotle, plynové generátory, plynové kahany, plynové kondenzátory, plynové hořáky, plynové lampy, plynové zapalovače, čističe plynu jako součásti plynových zařízení, přístroje na čištění plynu, regulační a bezpečnostní zařízení pro přístroje na plyn, regulační a bezpečnostní příslušenství pro plynová potrubí, regulačně-bezpečnostní přídavná zařízení pro plynová zařízení, regulátory pro plynová zařízení a potrubí, potrubní kohouty; (19) tlakové potrubí nekovové, neohebné trubky nekovové; (35) dodavatelské služby pro třetí osoby a marketingové studie, zejména v oblasti plynárenství, obchodní management a podnikové poradenství, zejména v oblasti plynárenství, odborné obchodní poradenství, zejména v oblasti plynárenství, zprostředkování při prodeji plynu, tepla a elektrické energie, organizování výstav (komerčních nebo reklamních), pořádání veletrhů pro obchodní a reklamní účely, reklama; (36) finanční sponzorování; (37) montáž, údržba, opravy, revize a zkoušky plynových zařízení, zajišťování odborného dozoru nad touto činností, instalace rozvodných sítí, zajišťování nepřetržitě havarijní služby, montáž měřidel, výstavba inženýrských sítí, výstavba plynárenských zařízení s příslušenstvím a potrubních systémů, výstavba plynovodů, plynoinstalaterství; (39) skladování, přenos a rozvod plynu, doprava plynu potrubními systémy a jeho distribuce, distribuce tepla a elektrické energie, zprostředkování dopravy, pozemní automobilová doprava vozidly poháněnými plynem, plnění nádob plynu, poskytování a dodávání plynu, tepla a elektrické energie; (40) výroba a úprava plynu, výroba energie, provoz zařízení na výrobu plynu, provoz zařízení na výrobu tepla a elektrické energie ve vztahu k využití plynu, zprostředkování při výrobě plynu, tepla a elektrické energie, výroba elektřiny, výroba tepla a chladu z kombinovaných systémů na bázi zemního plynu a nebo ze systémů absorpčního chlazení na bázi zemního plynu, odborné poradenské a konzultační služby v plynárenském průmyslu v oblasti zpracování plynu; (41) organizování vzdělávacích a zábavných soutěží, organizování

představení, výroba divadelních nebo jiných představení, poskytování služeb v oblasti zábavy, organizování živých vystoupení, organizování sportovních soutěží, provozování sportovních zařízení, filmová tvorba, provozování kinosálů, výroba rozhlasových a televizních programů, divadelní představení, organizování školení a vzdělávání, pořádání a řízení školení; (42) inženýrská a projektová činnost, technicko-inženýrská činnost v investiční výstavbě, odborné poradenské a konzultační služby v plynárenském průmyslu, fyzikální a chemický výzkum, analýzy chemické, kontrola kvality, zkoušky materiálu, výzkum v oboru plynárenství, průzkum geodetický, geologický a ropný, testování těžebních věží, zpracování studií vlivu na životní prostředí, rozptylových imisních studií, energetických auditů, využití a čištění bioplynu, tvorba aplikací a údržba zákaznických informačních systémů, pořizování objemových dat, spadající do této třídy.

(511) 1, 4, 5, 6, 7, 9, 11, 19, 35, 36, 37, 39, 40, 41, 42

(210) O-460327

(111) **306324**

(220) 27.06.2008

(151) 08.07.2009

(540)



(591) Barevná

(730) **RWE Aktiengesellschaft**, Opernplatz 1, 45128 Essen, DE

(510) (1) plyny hnací pro aerosoly, plyny ochranné pro sváření, plyny ztužené pro průmyslové účely, přípravky a látky pro čištění plynu, neutralizační přípravky pro toxické plyny, pohlcovače plynu (chemicky aktivní látky); (4) plyn, palivové a pohonné plyny, plyn pro osvětlení, generátorový plyn, olejový plyn, plyn ztužený (palivo), paliva, kapalná a tuhá paliva, motorová paliva, minerální paliva, maziva, elektrická a tepelná energie; (5) plyn pro lékařské účely; (6) nádoby (kovové) na stlačený plyn nebo zkvapalněný vzduch, lahve na stlačený plyn a zkvapalněný vzduch, tlakové potrubí (kovové); (7) dmychadla pro stlačování, odsávání a dopravu plynů, elektrody pro svařování plynem, hořáky na řezání plynové, hořáky svařovací plynové, plynové přístroje pro pájení, plynové přístroje pro svařování, zplynovače, regulátory (části strojů), regulátory tlaku (části strojů), čerpadla spadající do této třídy; (9) přístroje na rozbor plynu, analyzátory plynu, plynoměry, měřicí přístroje, monitorovací přístroje; (11) bezpečnostní zařízení pro plynová zařízení a potrubí, plynové kotle, plynové generátory, plynové kahany, plynové kondenzátory, plynové hořáky, plynové lampy, plynové zapalovače, čističe plynu jako součásti plynových zařízení, přístroje na čištění plynu, regulační a bezpečnostní zařízení pro přístroje na plyn, regulační a bezpečnostní příslušenství pro plynová potrubí, regulačně-bezpečnostní přídavná zařízení pro plynová zařízení, regulátory pro plynová zařízení a potrubí, potrubní kohouty; (19) tlakové potrubí nekovové, neohebné trubky nekovové; (35) dodavatelské služby pro třetí osoby a marketingové studie, zejména v oblasti plynárenství, obchodní management a podnikové poradenství, zejména v oblasti plynárenství, odborné obchodní poradenství, zejména v oblasti plynárenství, zprostředkování při prodeji plynu, tepla a elektrické energie, organizování výstav (komerčních nebo reklamních), pořádání veletrhů pro obchodní a reklamní účely, reklama; (36) finanční sponzorování; (37) montáž, údržba, opravy, revize a zkoušky plynových zařízení, zajišťování odborného dozoru nad touto činností, instalace rozvodných sítí, zajišťování nepřetržitě havarijní služby, montáž měřidel, výstavba inženýrských sítí, výstavba plynárenských zařízení s příslušenstvím a potrubních systémů, výstavba plynovodů, plynoinstalaterství; (39) skladování, přenos a rozvod plynu, doprava plynu potrubními systémy a jeho distribuce, distribuce tepla a elektrické energie, zprostředkování dopravy, pozemní automobilová doprava vozidly poháněnými plynem, plnění nádob plynu, poskytování a dodávání plynu, tepla a elektrické energie; (40) výroba a úprava plynu, výroba energie, provoz zařízení na výrobu plynu, provoz zařízení na výrobu

tepla a elektrické energie ve vztahu k využití plynu, zprostředkování při výrobě plynu, tepla a elektrické energie, výroba elektřiny, výroba tepla a chladu z kombinovaných systémů na bázi zemního plynu a nebo ze systémů absorpčního chlazení na bázi zemního plynu, odborné poradenské a konzultační služby v plynárenském průmyslu v oblasti zpracování plynu; (41) organizování vzdělávacích a zábavných soutěží, organizování představení, výroba divadelních nebo jiných představení, poskytování služeb v oblasti zábavy, organizování živých vystoupení, organizování sportovních soutěží, provozování sportovních zařízení, filmová tvorba, provozování kinosálů, výroba rozhlasových a televizních programů, divadelní představení, organizování školení a vzdělávání, pořádání a řízení školení; (42) inženýrská a projektová činnost, technicko-inženýrská činnost v investiční výstavbě, odborné poradenské a konzultační služby v plynárenském průmyslu, fyzikální a chemický výzkum, analýzy chemické, kontrola kvality, zkoušky materiálu, výzkum v oboru plynárenství, průzkum geodetický, geologický a ropný, testování těžebních věží, zpracování studií vlivu na životní prostředí, rozptylových imisních studií, energetických auditů, využití a čištění bioplynu, tvorba aplikací a údržba zákaznických informačních systémů, pořizování objemových dat, spadající do této třídy.

(511) 1, 4, 5, 6, 7, 9, 11, 19, 35, 36, 37, 39, 40, 41, 42

(210) O-460328

(111) **306325**

(220) 27.06.2008

(151) 08.07.2009

(540)



RWE – ENERGIE ČESKÉHO FILMU

(591) Barevná

(730) **RWE Aktiengesellschaft**, Opernplatz 1, 45128 Essen, DE

(510) (1) plyny hnací pro aerosoly, plyny ochranné pro sváření, plyny ztužené pro průmyslové účely, přípravky a látky pro čištění plynu, neutralizační přípravky pro toxické plyny, pohlcovače plynu (chemicky aktivní látky); (4) plyn, palivové a pohonné plyny, plyn pro osvětlení, generátorový plyn, olejový plyn, plyn ztužený (palivo), paliva, kapalná a tuhá paliva, motorová paliva, minerální paliva, maziva, elektrická a tepelná energie; (5) plyn pro lékařské účely; (6) nádoby (kovové) na stlačený plyn nebo zkvapalněný vzduch, lahve na stlačený plyn a zkvapalněný vzduch, tlakové potrubí (kovové); (7) dmychadla pro stlačování, odsávání a dopravu plynů, elektrody pro svařování plynem, hořáky na řezání plynové, hořáky svařovací plynové, plynové přístroje pro pájení, plynové přístroje pro svařování, zplynovače, regulátory (části strojů), regulátory tlaku (části strojů), čerpadla spadající do této třídy; (9) přístroje na rozbor plynu, analyzátoři plynu, plynoměry, měřicí přístroje, monitorovací přístroje; (11) bezpečnostní zařízení pro plynová zařízení a potrubí, plynové kotle, plynové generátory, plynové kahany, plynové kondenzátory, plynové hořáky, plynové lampy, plynové zapalovače, čističe plynu jako součásti plynových zařízení, přístroje na čištění plynu, regulační a bezpečnostní zařízení pro přístroje na plyn, regulační a bezpečnostní příslušenství pro plynová potrubí, regulačně-bezpečnostní přídavná zařízení pro plynová zařízení, regulátory pro plynová zařízení a potrubí, potrubní kohouty; (19) tlakové potrubí nekovové, neohebné trubky nekovové; (35) dodavatelské služby pro třetí osoby a marketingové studie, zejména v oblasti plynárenství, obchodní management a podnikové poradenství, zejména v oblasti plynárenství, odborné obchodní poradenství, zejména v oblasti plynárenství, zprostředkování při prodeji plynu, tepla a elektrické energie, organizování výstav (komerčních nebo reklamních), pořádání veletrhů pro obchodní a reklamní účely, reklama; (36) finanční sponzorování; (37) montáž, údržba, opravy, revize a zkoušky plynových zařízení, zajišťování odborného dozoru nad touto činností, instalace rozvodných sítí, zajišťování nepřetržitě havarijní služby, montáž měřidel, výstavba inženýrských sítí, výstavba plynárenských zařízení s příslušenstvím a potrubních systémů,

výstavba plynovodů, plynoinstalatérství; (39) skladování, přenos a rozvod plynu, doprava plynu potrubními systémy a jeho distribuce, distribuce tepla a elektrické energie, zprostředkování dopravy, pozemní automobilová doprava vozidly poháněnými plynem, plnění nádob plynu, poskytování a dodávání plynu, tepla a elektrické energie; (40) výroba a úprava plynu, výroba energie, provoz zařízení na výrobu plynu, provoz zařízení na výrobu tepla a elektrické energie ve vztahu k využití plynu, zprostředkování při výrobě plynu, tepla a elektrické energie, výroba elektřiny, výroba tepla a chladu z kombinovaných systémů na bázi zemního plynu a nebo ze systémů absorpčního chlazení na bázi zemního plynu, odborné poradenské a konzultační služby v plynárenském průmyslu v oblasti zpracování plynu; (41) organizování vzdělávacích a zábavných soutěží, organizování představení, výroba divadelních nebo jiných představení, poskytování služeb v oblasti zábavy, organizování živých vystoupení, organizování sportovních soutěží, provozování sportovních zařízení, filmová tvorba, provozování kinosálů, výroba rozhlasových a televizních programů, divadelní představení, organizování školení a vzdělávání, pořádání a řízení školení; (42) inženýrská a projektová činnost, technicko-inženýrská činnost v investiční výstavbě, odborné poradenské a konzultační služby v plynárenském průmyslu, fyzikální a chemický výzkum, analýzy chemické, kontrola kvality, zkoušky materiálu, výzkum v oboru plynárenství, průzkum geodetický, geologický a ropný, testování těžebních věží, zpracování studií vlivu na životní prostředí, rozptylových imisních studií, energetických auditů, využití a čištění bioplynu, tvorba aplikací a údržba zákaznických informačních systémů, pořizování objemových dat, spadající do této třídy.

(511) 1, 4, 5, 6, 7, 9, 11, 19, 35, 36, 37, 39, 40, 41, 42

(210) O-460329

(111) **306326**

(220) 27.06.2008

(151) 08.07.2009

(540)



RWE – ENERGIE ČESKÉHO FILMU

(730) **RWE Aktiengesellschaft**, Opernplatz 1, 45128 Essen, DE

(510) (1) plyny hnací pro aerosoly, plyny ochranné pro sváření, plyny ztužené pro průmyslové účely, přípravky a látky pro čištění plynu, neutralizační přípravky pro toxické plyny, pohlcovače plynu (chemicky aktivní látky); (4) plyn, palivové a pohonné plyny, plyn pro osvětlení, generátorový plyn, olejový plyn, plyn ztužený (palivo), paliva, kapalná a tuhá paliva, motorová paliva, minerální paliva, maziva, elektrická a tepelná energie; (5) plyn pro lékařské účely; (6) nádoby (kovové) na stlačený plyn nebo zkvapalněný vzduch, lahve na stlačený plyn a zkvapalněný vzduch, tlakové potrubí (kovové); (7) dmychadla pro stlačování, odsávání a dopravu plynů, elektrody pro svařování plynem, hořáky na řezání plynové, hořáky svařovací plynové, plynové přístroje pro pájení, plynové přístroje pro svařování, zplynovače, regulátory (části strojů), regulátory tlaku (části strojů), čerpadla spadající do této třídy; (9) přístroje na rozbor plynu, analyzátoři plynu, plynoměry, měřicí přístroje, monitorovací přístroje; (11) bezpečnostní zařízení pro plynová zařízení a potrubí, plynové kotle, plynové generátory, plynové kahany, plynové kondenzátory, plynové hořáky, plynové lampy, plynové zapalovače, čističe plynu jako součásti plynových zařízení, přístroje na čištění plynu, regulační a bezpečnostní zařízení pro přístroje na plyn, regulační a bezpečnostní příslušenství pro plynová potrubí, regulačně-bezpečnostní přídavná zařízení pro plynová zařízení, regulátory pro plynová zařízení a potrubí, potrubní kohouty; (19) tlakové potrubí nekovové, neohebné trubky nekovové; (35) dodavatelské služby pro třetí osoby a marketingové studie, zejména v oblasti plynárenství, obchodní management a podnikové poradenství, zejména v oblasti plynárenství, odborné obchodní poradenství, zejména v oblasti plynárenství, zprostředkování při prodeji plynu, tepla a elektrické energie, organizování výstav (komerčních nebo reklamních), pořádání veletrhů pro

obchodní a reklamní účely, reklama; (36) finanční sponzorování; (37) montáž, údržba, opravy, revize a zkoušky plynových zařízení, zajišťování odborného dozoru nad touto činností, instalace rozvodných sítí, zajišťování nepřetržitě havarijních služeb, montáž měřidel, výstavba inženýrských sítí, výstavba plynárenských zařízení s příslušenstvím a potrubních systémů, výstavba plynovodů, plynoinstalaterství; (39) skladování, přenos a rozvod plynu, doprava plynu potrubními systémy a jeho distribuce, distribuce tepla a elektrické energie, zprostředkování dopravy, pozemní automobilová doprava vozidly poháněnými plynem, plnění nádob plynu, poskytování a dodávání plynu, tepla a elektrické energie; (40) výroba a úprava plynu, výroba energie, provoz zařízení na výrobu plynu, provoz zařízení na výrobu tepla a elektrické energie ve vztahu k využití plynu, zprostředkování při výrobě plynu, tepla a elektrické energie, výroba elektřiny, výroba tepla a chladu z kombinovaných systémů na bázi zemního plynu a nebo ze systémů absorpčního chlazení na bázi zemního plynu, odborné poradenské a konzultační služby v plynárenském průmyslu v oblasti zpracování plynu; (41) organizování vzdělávacích a zábavních soutěží, organizování představení, výroba divadelních nebo jiných představení, poskytování služeb v oblasti zábavy, organizování živých vystoupení, organizování sportovních soutěží, provozování sportovních zařízení, filmová tvorba, provozování kinosálů, výroba rozhlasových a televizních programů, divadelní představení, organizování školení a vzdělávání, pořádání a řízení školení; (42) inženýrská a projektová činnost, technicko-inženýrská činnost v investiční výstavbě, odborné poradenské a konzultační služby v plynárenském průmyslu, fyzikální a chemický výzkum, analýzy chemické, kontrola kvality, zkoušky materiálu, výzkum v oboru plynárenství, průzkum geodetický, geologický a ropný, testování těžebních věží, zpracování studií vlivu na životní prostředí, rozptylových imisních studií, energetických auditů, využití a čištění bioplynu, tvorba aplikací a údržba zákaznických informačních systémů, pořizování objemových dat, spadající do této třídy.

(511) 1, 4, 5, 6, 7, 9, 11, 19, 35, 36, 37, 39, 40, 41, 42
(210) O-460330

(111) **306327**
(220) 27.06.2008
(151) 08.07.2009
(540)

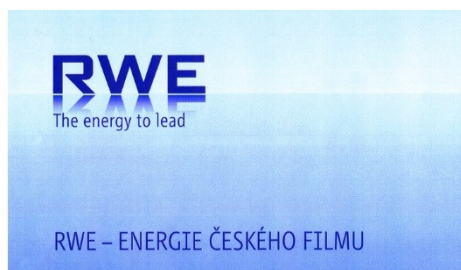

(591) Barevná
(730) **RWE Aktiengesellschaft**, Opernplatz 1, 45128 Essen, DE
(510) (1) plyny hnací pro aerosoly, plyny ochranné pro sváření, plyny ztužené pro průmyslové účely, přípravky a látky pro čištění plynu, neutralizační přípravky pro toxické plyny, pohlcovače plynu (chemicky aktivní látky); (4) plyn, palivové a pohonné plyny, plyn pro osvětlení, generátorový plyn, olejový plyn, plyn ztužený (palivo), paliva, kapalná a tuhá paliva, motorová paliva, minerální paliva, maziva, elektrická a tepelná energie; (5) plyn pro lékařské účely; (6) nádoby (kovové) na stlačený plyn nebo zkvapalněný vzduch, lahve na stlačený plyn a zkvapalněný vzduch, tlakové potrubí (kovové); (7) dmychadla pro stlačování, odsávání a dopravu plynů, elektrody pro svařování plynem, hořáky na řezání plynové, hořáky svařovací plynové, plynové přístroje pro pájení, plynové přístroje pro svařování, zplynovače, regulátory (části strojů), regulátory tlaku (části strojů), čerpadla spadající do této třídy; (9) přístroje na rozbor plynu, analyzátoři plynu, plynoměry, měřicí přístroje, monitorovací přístroje; (11) bezpečnostní zařízení pro plynová zařízení a potrubí, plynové kotle, plynové generátory, plynové kahany, plynové kondenzátory, plynové hořáky, plynové lampy, plynové zapalovače, čističe plynu jako součástí plynových zařízení, přístroje na čištění plynu, regulační a bezpečnostní zařízení pro přístroje na plyn, regulační a bezpečnostní příslušenství pro plynová potrubí, regulačně-bezpečnostní přídavná zařízení pro plynová zařízení, regulátory pro plynová zařízení a potrubí, potrubní kohouty; (19)

tlakové potrubí nekovové, neohebné trubky nekovové; (35) dodavatelské služby pro třetí osoby a marketingové studie, zejména v oblasti plynárenství, obchodní management a podnikové poradenství, zejména v oblasti plynárenství, odborné obchodní poradenství, zejména v oblasti plynárenství, zprostředkování při prodeji plynu, tepla a elektrické energie, organizování výstav (komerčních nebo reklamních), pořádání veletrhů pro obchodní a reklamní účely, reklama; (36) finanční sponzorování; (37) montáž, údržba, opravy, revize a zkoušky plynových zařízení, zajišťování odborného dozoru nad touto činností, instalace rozvodných sítí, zajišťování nepřetržitě havarijních služeb, montáž měřidel, výstavba inženýrských sítí, výstavba plynárenských zařízení s příslušenstvím a potrubních systémů, výstavba plynovodů, plynoinstalaterství; (39) skladování, přenos a rozvod plynu, doprava plynu potrubními systémy a jeho distribuce, distribuce tepla a elektrické energie, zprostředkování dopravy, pozemní automobilová doprava vozidly poháněnými plynem, plnění nádob plynu, poskytování a dodávání plynu, tepla a elektrické energie; (40) výroba a úprava plynu, výroba energie, provoz zařízení na výrobu plynu, provoz zařízení na výrobu tepla a elektrické energie ve vztahu k využití plynu, zprostředkování při výrobě plynu, tepla a elektrické energie, výroba elektřiny, výroba tepla a chladu z kombinovaných systémů na bázi zemního plynu a nebo ze systémů absorpčního chlazení na bázi zemního plynu, odborné poradenské a konzultační služby v plynárenském průmyslu v oblasti zpracování plynu; (41) organizování vzdělávacích a zábavních soutěží, organizování představení, výroba divadelních nebo jiných představení, poskytování služeb v oblasti zábavy, organizování živých vystoupení, organizování sportovních soutěží, provozování sportovních zařízení, filmová tvorba, provozování kinosálů, výroba rozhlasových a televizních programů, divadelní představení, organizování školení a vzdělávání, pořádání a řízení školení; (42) inženýrská a projektová činnost, technicko-inženýrská činnost v investiční výstavbě, odborné poradenské a konzultační služby v plynárenském průmyslu, fyzikální a chemický výzkum, analýzy chemické, kontrola kvality, zkoušky materiálu, výzkum v oboru plynárenství, průzkum geodetický, geologický a ropný, testování těžebních věží, zpracování studií vlivu na životní prostředí, rozptylových imisních studií, energetických auditů, využití a čištění bioplynu, tvorba aplikací a údržba zákaznických informačních systémů, pořizování objemových dat, spadající do této třídy.

(511) 1, 4, 5, 6, 7, 9, 11, 19, 35, 36, 37, 39, 40, 41, 42
(210) O-460331

(111) **306328**
(220) 27.06.2008
(151) 08.07.2009
(540)



(591) Barevná
(730) **RWE Aktiengesellschaft**, Opernplatz 1, 45128 Essen, DE
(510) (1) plyny hnací pro aerosoly, plyny ochranné pro sváření, plyny ztužené pro průmyslové účely, přípravky a látky pro čištění plynu, neutralizační přípravky pro toxické plyny, pohlcovače plynu (chemicky aktivní látky); (4) plyn, palivové a pohonné plyny, plyn pro osvětlení, generátorový plyn, olejový plyn, plyn ztužený (palivo), paliva, kapalná a tuhá paliva, motorová paliva, minerální paliva, maziva, elektrická a tepelná energie; (5) plyn pro lékařské účely; (6) nádoby (kovové) na stlačený plyn nebo zkvapalněný vzduch, lahve na stlačený plyn a zkvapalněný vzduch, tlakové potrubí (kovové); (7) dmychadla pro stlačování, odsávání a dopravu plynů, elektrody pro svařování plynem, hořáky na řezání plynové, hořáky svařovací plynové, plynové přístroje pro pájení, plynové přístroje pro svařování, zplynovače, regulátory (části strojů), regulátory tlaku (části strojů), čerpadla spadající do této třídy; (9) přístroje na rozbor plynu, analyzátoři plynu, plynoměry, měřicí přístroje, monitorovací přístroje; (11) bezpečnostní zařízení pro plynová zařízení a potrubí, plynové kotle,

plynové generátory, plynové kahany, plynové kondenzátory, plynové hořáky, plynové lampy, plynové zapalovače, čističe plynu jako součásti plynových zařízení, přístroje na čištění plynu, regulační a bezpečnostní zařízení pro přístroje na plyn, regulační a bezpečnostní příslušenství pro plynová potrubí, regulačně-bezpečnostní přídavná zařízení pro plynová zařízení, regulátory pro plynová zařízení a potrubí, potrubní kohouty; (19) tlakové potrubí nekovové, neohebné trubky nekovové; (35) dodavatelské služby pro třetí osoby a marketingové studie, zejména v oblasti plynárenství, obchodní management a podnikové poradenství, zejména v oblasti plynárenství, odborné obchodní poradenství, zejména v oblasti plynárenství, zprostředkování při prodeji plynu, tepla a elektrické energie, organizování výstav (komerčních nebo reklamních), pořádání veletrhů pro obchodní a reklamní účely, reklama; (36) finanční sponzorování; (37) montáž, údržba, opravy, revize a zkoušky plynových zařízení, zajišťování odborného dozoru nad touto činností, instalace rozvodných sítí, zajišťování nepřetržitých havarijních služeb, montáž měřidel, výstavba inženýrských sítí, výstavba plynárenských zařízení s příslušenstvím a potrubních systémů, výstavba plynovodů, plynoinstalatérství; (39) skladování, přenos a rozvod plynu, doprava plynu potrubními systémy a jeho distribuce, distribuce tepla a elektrické energie, zprostředkování dopravy, pozemní automobilová doprava vozidly poháněnými plynem, plnění nádob plynu, poskytování a dodávání plynu, tepla a elektrické energie; (40) výroba a úprava plynu, výroba energie, provoz zařízení na výrobu plynu, provoz zařízení na výrobu tepla a elektrické energie ve vztahu k využití plynu, zprostředkování při výrobě plynu, tepla a elektrické energie, výroba elektřiny, výroba tepla a chladu z kombinovaných systémů na bázi zemního plynu a nebo ze systémů absorpčního chlazení na bázi zemního plynu, odborné poradenské a konzultační služby v plynárenském průmyslu v oblasti zpracování plynu; (41) organizování vzdělávacích a zábavních soutěží, organizování představení, výroba divadelních nebo jiných představení, poskytování služeb v oblasti zábavy, organizování živých vystoupení, organizování sportovních soutěží, provozování sportovních zařízení, filmová tvorba, provozování kinosálů, výroba rozhlasových a televizních programů, divadelní představení, organizování školení a vzdělávání, pořádání a řízení školení; (42) inženýrská a projektová činnost, technicko-inženýrská činnost v investiční výstavbě, odborné poradenské a konzultační služby v plynárenském průmyslu, fyzikální a chemický výzkum, analýzy chemické, kontrola kvality, zkoušky materiálu, výzkum v oboru plynárenství, průzkum geodetický, geologický a ropný, testování těžebních věží, zpracování studií vlivu na životní prostředí, rozptylových imisních studií, energetických auditů, využití a čištění bioplynu, tvorba aplikací a údržba zákaznických informačních systémů, pořizování objemových dat, spadající do této třídy.

(511) 1, 4, 5, 6, 7, 9, 11, 19, 35, 36, 37, 39, 40, 41, 42

(210) O-460332

(111) **306329**

(220) 27.06.2008

(151) 08.07.2009

(540)



ENERGIE ČESKÉHO LYŽOVÁNÍ

(591) Barevná

(730) **RWE Aktiengesellschaft**, Opernplatz 1, 45128 Essen, DE

(510) (1) plyny hnací pro aerosoly, plyny ochranné pro sváření, plyny ztužené pro průmyslové účely, přípravky a látky pro čištění plynu, neutralizační přípravky pro toxické plyny, pohlcovače plynu (chemicky aktivní látky); (4) plyn, palivové a pohonné plyny, plyn pro osvětlení, generátorový plyn, olejový plyn, plyn ztužený (palivo), paliva, kapalná a tuhá paliva, motorová paliva, minerální paliva, maziva, elektrická a tepelná energie; (5) plyn pro lékařské účely; (6) nádoby (kovové) na stlačený plyn nebo zkapalněný vzduch, lahve na stlačený plyn a zkapalněný vzduch, tlakové potrubí (kovové); (7) dmychadla pro stlačování, odsávání a dopravu plynů,

elektrody pro svařování plynem, hořáky na řezání plynové, hořáky svařovací plynové, plynové přístroje pro pájení, plynové přístroje pro svařování, zplynovače, regulátory (části strojů), regulátory tlaku (části strojů), čerpadla spadající do této třídy; (9) přístroje na rozbor plynu, analyzátoři plynu, plynoměry, měřicí přístroje, monitorovací přístroje; (11) bezpečnostní zařízení pro plynová zařízení a potrubí, plynové kotle, plynové generátory, plynové kahany, plynové kondenzátory, plynové hořáky, plynové lampy, plynové zapalovače, čističe plynu jako součásti plynových zařízení, přístroje na čištění plynu, regulační a bezpečnostní zařízení pro přístroje na plyn, regulační a bezpečnostní příslušenství pro plynová potrubí, regulačně-bezpečnostní přídavná zařízení pro plynová zařízení, regulátory pro plynová zařízení a potrubí, potrubní kohouty; (19) tlakové potrubí nekovové, neohebné trubky nekovové; (35) dodavatelské služby pro třetí osoby, marketingové studie, zejména v oblasti plynárenství, obchodní management a podnikové poradenství, zejména v oblasti plynárenství, odborné obchodní poradenství, zejména v oblasti plynárenství, zprostředkování při prodeji plynu, tepla a elektrické energie, organizování výstav (komerčních nebo reklamních), pořádání veletrhů pro obchodní a reklamní účely, reklama; (36) finanční sponzorování; (37) montáž, údržba, opravy, revize a zkoušky plynových zařízení, zajišťování odborného dozoru nad touto činností, instalace rozvodných sítí, zajišťování nepřetržitých havarijních služeb, montáž měřidel, výstavba inženýrských sítí, výstavba plynárenských zařízení s příslušenstvím a potrubních systémů, výstavba plynovodů, plynoinstalatérství; (39) skladování, přenos a rozvod plynu, doprava plynu potrubními systémy a jeho distribuce, distribuce tepla a elektrické energie, zprostředkování dopravy, pozemní automobilová doprava vozidly poháněnými plynem, plnění nádob plynu, poskytování a dodávání plynu, tepla a elektrické energie; (40) výroba a úprava plynu, výroba energie, provoz zařízení na výrobu plynu, provoz zařízení na výrobu tepla a elektrické energie ve vztahu k využití plynu, zprostředkování při výrobě plynu, tepla a elektrické energie, výroba elektřiny, výroba tepla a chladu z kombinovaných systémů na bázi zemního plynu nebo ze systémů absorpčního chlazení na bázi zemního plynu, odborné poradenské a konzultační služby v plynárenském průmyslu v oblasti zpracování plynu; (41) organizování vzdělávacích a zábavních soutěží, organizování představení, výroba divadelních nebo jiných představení, poskytování služeb v oblasti zábavy, organizování živých vystoupení, organizování sportovních soutěží, provozování sportovních zařízení, filmová tvorba, provozování kinosálů, výroba rozhlasových a televizních programů, divadelní představení, organizování školení a vzdělávání, pořádání a řízení školení; (42) inženýrská a projektová činnost, technicko-inženýrská činnost v investiční výstavbě, odborné poradenské a konzultační služby v plynárenském průmyslu, fyzikální a chemický výzkum, analýzy chemické, kontrola kvality, zkoušky materiálu, výzkum v oboru plynárenství, průzkum geodetický, geologický a ropný, testování těžebních věží, zpracování studií vlivu na životní prostředí, rozptylových imisních studií, energetických auditů, využití a čištění bioplynu, tvorba aplikací a údržba zákaznických informačních systémů, pořizování objemových dat, spadající do této třídy.

(511) 1, 4, 5, 6, 7, 9, 11, 19, 35, 36, 37, 39, 40, 41, 42

(210) O-460333

(111) **306330**

(220) 27.06.2008

(151) 08.07.2009

(540)



ENERGIE ČESKÉHO LYŽOVÁNÍ

(730) **RWE Aktiengesellschaft**, Opernplatz 1, 45128 Essen, DE

(510) (1) plyny hnací pro aerosoly, plyny ochranné pro sváření, plyny ztužené pro průmyslové účely, přípravky a látky pro čištění plynu, neutralizační přípravky pro toxické plyny, pohlcovače plynu (chemicky aktivní látky); (4) plyn, palivové a pohonné plyny, plyn pro osvětlení, generátorový plyn,

olejový plyn, plyn ztužený (palivo), paliva, kapalná a tuhá paliva, motorová paliva, minerální paliva, maziva, elektrická a tepelná energie; (5) plyn pro lékařské účely; (6) nádoby (kovové) na stlačený plyn nebo zkapalněný vzduch, lahve na stlačený plyn a zkapalněný vzduch, tlakové potrubí (kovové); (7) dmychadla pro stlačování, odsávání a dopravu plynů, elektrody pro svařování plynem, hořáky na řezání plynové, hořáky svařovací plynové, plynové přístroje pro pájení, plynové přístroje pro svařování, zplynovače, regulátory (části strojů), regulátory tlaku (části strojů), čerpadla spadající do této třídy; (9) přístroje na rozbor plynu, analyzátoři plynu, plynoměry, měřicí přístroje, monitorovací přístroje; (11) bezpečnostní zařízení pro plynová zařízení a potrubí, plynové kotle, plynové generátory, plynové kahany, plynové kondenzátory, plynové hořáky, plynové lampy, plynové zapalovače, čističe plynu jako součásti plynových zařízení, přístroje na čištění plynu, regulační a bezpečnostní zařízení pro přístroje na plyn, regulační a bezpečnostní příslušenství pro plynová potrubí, regulačně-bezpečnostní přídavná zařízení pro plynová zařízení, regulátory pro plynová zařízení a potrubí, potrubní kohouty; (19) tlakové potrubí nekovové, neohebné trubky nekovové; (35) dodavatelské služby pro třetí osoby, marketingové studie, zejména v oblasti plynárenství, obchodní management a podnikové poradenství, zejména v oblasti plynárenství, odborné obchodní poradenství, zejména v oblasti plynárenství, zprostředkování při prodeji plynu, tepla a elektrické energie, organizování výstav (komerčních nebo reklamních), pořádání veletrhů pro obchodní a reklamní účely, reklama; (36) finanční sponzorování; (37) montáž, údržba, opravy, revize a zkoušky plynových zařízení, zajišťování odborného dozoru nad touto činností, instalace rozvodných sítí, zajišťování nepřetržitě havarijní služby, montáž měřidel, výstavba inženýrských sítí, výstavba plynárenských zařízení s příslušenstvím a potrubních systémů, výstavba plynovodů, plynoinstalátérství; (39) skladování, přenos a rozvod plynu, doprava plynu potrubními systémy a jeho distribuce, distribuce tepla a elektrické energie, zprostředkování dopravy, pozemní automobilová doprava vozidly poháněnými plynem, plnění nádob plyny, poskytování a dodávání plynu, tepla a elektrické energie; (40) výroba a úprava plynu, výroba energie, provoz zařízení na výrobu plynu, provoz zařízení na výrobu tepla a elektrické energie ve vztahu k využití plynu, zprostředkování při výrobě plynu, tepla a elektrické energie, výroba elektřiny, výroba tepla a chladu z kombinovaných systémů na bázi zemního plynu nebo ze systémů absorpčního chlazení na bázi zemního plynu, odborné poradenské a konzultační služby v plynárenském průmyslu v oblasti zpracování plynu; (41) organizování vzdělávacích a zábavných soutěží, organizování představení, výroba divadelních nebo jiných představení, poskytování služeb v oblasti zábavy, organizování živých vystoupení, organizování sportovních soutěží, provozování sportovních zařízení, filmová tvorba, provozování kinosálů, výroba rozhlasových a televizních programů, divadelní představení, organizování školení a vzdělávání, pořádání a řízení školení; (42) inženýrská a projektová činnost, technicko-inženýrská činnost v investiční výstavbě, odborné poradenské a konzultační služby v plynárenském průmyslu, fyzikální a chemický výzkum, analýzy chemické, kontrola kvality, zkoušky materiálu, výzkum v oboru plynárenství, průzkum geodetický, geologický a ropný, testování těžebních věží, zpracování studií vlivu na životní prostředí, rozptylových imisních studií, energetických auditů, využití a čištění bioplynu, tvorba aplikací a údržba zákaznických informačních systémů, pořizování objemových dat, spadající do této třídy.

(511) 1, 4, 5, 6, 7, 9, 11, 19, 35, 36, 37, 39, 40, 41, 42

(210) O-460334

(111) **306331**
(220) 27.06.2008
(151) 08.07.2009
(540)



(591) Barevná

(730) **RWE Aktiengesellschaft**, Opernplatz 1, 45128 Essen, DE

(510) (1) plyny hnací pro aerosoly, plyny ochranné pro sváření, plyny ztužené pro průmyslové účely, přípravky a látky pro čištění plynu, neutralizační přípravky pro toxické plyny, pohlcovače plynu (chemicky aktivní látky); (4) plyn, palivové a pohonné plyny, plyn pro osvětlení, generatorový plyn, olejový plyn, plyn ztužený (palivo), paliva, kapalná a tuhá paliva, motorová paliva, minerální paliva, maziva, elektrická a tepelná energie; (5) plyn pro lékařské účely; (6) nádoby (kovové) na stlačený plyn nebo zkapalněný vzduch, lahve na stlačený plyn a zkapalněný vzduch, tlakové potrubí (kovové); (7) dmychadla pro stlačování, odsávání a dopravu plynů, elektrody pro svařování plynem, hořáky na řezání plynové, hořáky svařovací plynové, plynové přístroje pro pájení, plynové přístroje pro svařování, zplynovače, regulátory (části strojů), regulátory tlaku (části strojů), čerpadla spadající do této třídy; (9) přístroje na rozbor plynu, analyzátoři plynu, plynoměry, měřicí přístroje, monitorovací přístroje; (11) bezpečnostní zařízení pro plynová zařízení a potrubí, plynové kotle, plynové generátory, plynové kahany, plynové kondenzátory, plynové hořáky, plynové lampy, plynové zapalovače, čističe plynu jako součásti plynových zařízení, přístroje na čištění plynu, regulační a bezpečnostní zařízení pro přístroje na plyn, regulační a bezpečnostní příslušenství pro plynová potrubí, regulačně-bezpečnostní přídavná zařízení pro plynová zařízení, regulátory pro plynová zařízení a potrubí, potrubní kohouty; (19) tlakové potrubí nekovové, neohebné trubky nekovové; (35) dodavatelské služby pro třetí osoby, marketingové studie, zejména v oblasti plynárenství, obchodní management a podnikové poradenství, zejména v oblasti plynárenství, odborné obchodní poradenství, zejména v oblasti plynárenství, zprostředkování při prodeji plynu, tepla a elektrické energie, organizování výstav (komerčních nebo reklamních), pořádání veletrhů pro obchodní a reklamní účely, reklama; (36) finanční sponzorování; (37) montáž, údržba, opravy, revize a zkoušky plynových zařízení, zajišťování odborného dozoru nad touto činností, instalace rozvodných sítí, zajišťování nepřetržitě havarijní služby, montáž měřidel, výstavba inženýrských sítí, výstavba plynárenských zařízení s příslušenstvím a potrubních systémů, výstavba plynovodů, plynoinstalátérství; (39) skladování, přenos a rozvod plynu, doprava plynu potrubními systémy a jeho distribuce, distribuce tepla a elektrické energie, zprostředkování dopravy, pozemní automobilová doprava vozidly poháněnými plynem, plnění nádob plyny, poskytování a dodávání plynu, tepla a elektrické energie; (40) výroba a úprava plynu, výroba energie, provoz zařízení na výrobu plynu, provoz zařízení na výrobu tepla a elektrické energie ve vztahu k využití plynu, zprostředkování při výrobě plynu, tepla a elektrické energie, výroba elektřiny, výroba tepla a chladu z kombinovaných systémů na bázi zemního plynu nebo ze systémů absorpčního chlazení na bázi zemního plynu, odborné poradenské a konzultační služby v plynárenském průmyslu v oblasti zpracování plynu; (41) organizování vzdělávacích a zábavných soutěží, organizování představení, výroba divadelních nebo jiných představení, poskytování služeb v oblasti zábavy, organizování živých vystoupení, organizování sportovních soutěží, provozování sportovních zařízení, filmová tvorba, provozování kinosálů, výroba rozhlasových a televizních programů, divadelní představení, organizování školení a vzdělávání, pořádání a řízení školení; (42) inženýrská a projektová činnost, technicko-inženýrská činnost v investiční výstavbě, odborné poradenské a konzultační služby v plynárenském průmyslu, fyzikální a chemický výzkum, analýzy chemické, kontrola kvality, zkoušky materiálu, výzkum v oboru plynárenství, průzkum geodetický, geologický a ropný, testování těžebních věží, zpracování studií vlivu na životní prostředí, rozptylových imisních studií, energetických

auditů, využití a čištění bioplynu, tvorba aplikací a údržba zákaznických informačních systémů, pořizování objemových dat, spadající do této třídy.

(511) 1, 4, 5, 6, 7, 9, 11, 19, 35, 36, 37, 39, 40, 41, 42
(210) O-460335

(111) **306332**
(220) 27.06.2008
(151) 08.07.2009
(540)



(591) Barevná
(730) **RWE Aktiengesellschaft**, Opernplatz 1, 45128 Essen, DE
(510) (1) plyny hnací pro aerosoly, plyny ochranné pro sváření, plyny ztužené pro průmyslové účely, přípravky a látky pro čištění plynu, neutralizační přípravky pro toxické plyny, pohlcovače plynu (chemicky aktivní látky); (4) plyn, palivové a pohonné plyny, plyn pro osvětlení, generátorový plyn, olejový plyn, plyn ztužený (palivo), paliva, kapalná a tuhá paliva, motorová paliva, minerální paliva, maziva, elektrická a tepelná energie; (5) plyn pro lékařské účely; (6) nádoby (kovové) na stlačený plyn nebo zkvalněný vzduch, lahve na stlačený plyn a zkvalněný vzduch, tlakové potrubí (kovové); (7) dmychadla pro stlačování, odsávání a dopravu plynů, elektrody pro svařování plynem, hořáky na řezání plynové, hořáky svařovací plynové, plynové přístroje pro pájení, plynové přístroje pro svařování, zplynovače, regulátory (části strojů), regulátory tlaku (části strojů), čerpadla spadající do této třídy; (9) přístroje na rozbor plynu, analyzátoři plynu, plynoměry, měřicí přístroje, monitorovací přístroje; (11) bezpečnostní zařízení pro plynová zařízení a potrubí, plynové kotle, plynové generátory, plynové kahany, plynové kondenzátory, plynové hořáky, plynové lampy, plynové zapalovače, čističe plynu jako součásti plynových zařízení, přístroje na čištění plynu, regulační a bezpečnostní zařízení pro přístroje na plyn, regulační a bezpečnostní příslušenství pro plynová potrubí, regulačně-bezpečnostní přídavná zařízení pro plynová zařízení, regulátory pro plynová zařízení a potrubí, potrubní kohouty; (19) tlakové potrubí nekovové, neohebné trubky nekovové; (35) dodavatelské služby pro třetí osoby, marketingové studie, zejména v oblasti plynárenství, obchodní management a podnikové poradenství, zejména v oblasti plynárenství, odborné obchodní poradenství, zejména v oblasti plynárenství, zprostředkování při prodeji plynu, tepla a elektrické energie, organizování výstav (komerčních nebo reklamních), pořádání veletrhů pro obchodní a reklamní účely, reklama; (36) finanční sponzorování; (37) montáž, údržba, opravy, revize a zkoušky plynových zařízení, zajišťování odborného dozoru nad touto činností, instalace rozvodných sítí, zajišťování nepřetržitě havarijní služby, montáž měřidel, výstavba inženýrských sítí, výstavba plynárenských zařízení s příslušenstvím a potrubních systémů, výstavba plynovodů, plynoinstalatérství; (39) skladování, přenos a rozvod plynu, doprava plynu potrubními systémy a jeho distribuce, distribuce tepla a elektrické energie, zprostředkování dopravy, pozemní automobilová doprava vozidly poháněnými plynem, plnění nádob plynu, poskytování a dodávání plynu, tepla a elektrické energie; (40) výroba a úprava plynu, výroba energie, provoz zařízení na výrobu plynu, provoz zařízení na výrobu tepla a elektrické energie ve vztahu k využití plynu, zprostředkování při výrobě plynu, tepla a elektrické energie, výroba elektřiny, výroba tepla a chladu z kombinovaných systémů na bázi zemního plynu nebo ze systémů absorpčního chlazení na bázi zemního plynu, odborné poradenské a konzultační služby v plynárenském průmyslu v oblasti zpracování plynu; (41) organizování vzdělávacích a zábavných soutěží, organizování představení, výroba divadelních nebo jiných představení, poskytování služeb v oblasti zábavy, organizování živých vystoupení, organizování sportovních soutěží, provozování sportovních zařízení, filmová tvorba, provozování kinosálů, výroba rozhlasových a televizních programů, divadelní představení, organizování školení a vzdělávání, pořádání a řízení

školení; (42) inženýrská a projektová činnost, technicko-inženýrská činnost v investiční výstavbě, odborné poradenské a konzultační služby v plynárenském průmyslu, fyzikální a chemický výzkum, analýzy chemické, kontrola kvality, zkoušky materiálu, výzkum v oboru plynárenství, průzkum geodetický, geologický a ropný, testování těžebních věží, zpracování studií vlivu na životní prostředí, rozptylových imisních studií, energetických auditů, využití a čištění bioplynu, tvorba aplikací a údržba zákaznických informačních systémů, pořizování objemových dat, spadající do této třídy.

(511) 1, 4, 5, 6, 7, 9, 11, 19, 35, 36, 37, 39, 40, 41, 42
(210) O-460336

(111) **306333**
(220) 27.06.2008
(151) 08.07.2009
(540)



RWE – ENERGIE ČESKÉHO LYŽOVÁNÍ

(591) Barevná
(730) **RWE Aktiengesellschaft**, Opernplatz 1, 45128 Essen, DE
(510) (1) plyny hnací pro aerosoly, plyny ochranné pro sváření, plyny ztužené pro průmyslové účely, přípravky a látky pro čištění plynu, neutralizační přípravky pro toxické plyny, pohlcovače plynu (chemicky aktivní látky); (4) plyn, palivové a pohonné plyny, plyn pro osvětlení, generátorový plyn, olejový plyn, plyn ztužený (palivo), paliva, kapalná a tuhá paliva, motorová paliva, minerální paliva, maziva, elektrická a tepelná energie; (5) plyn pro lékařské účely; (6) nádoby (kovové) na stlačený plyn nebo zkvalněný vzduch, lahve na stlačený plyn a zkvalněný vzduch, tlakové potrubí (kovové); (7) dmychadla pro stlačování, odsávání a dopravu plynů, elektrody pro svařování plynem, hořáky na řezání plynové, hořáky svařovací plynové, plynové přístroje pro pájení, plynové přístroje pro svařování, zplynovače, regulátory (části strojů), regulátory tlaku (části strojů), čerpadla spadající do této třídy; (9) přístroje na rozbor plynu, analyzátoři plynu, plynoměry, měřicí přístroje, monitorovací přístroje; (11) bezpečnostní zařízení pro plynová zařízení a potrubí, plynové kotle, plynové generátory, plynové kahany, plynové kondenzátory, plynové hořáky, plynové lampy, plynové zapalovače, čističe plynu jako součásti plynových zařízení, přístroje na čištění plynu, regulační a bezpečnostní zařízení pro přístroje na plyn, regulační a bezpečnostní příslušenství pro plynová potrubí, regulačně-bezpečnostní přídavná zařízení pro plynová zařízení, regulátory pro plynová zařízení a potrubí, potrubní kohouty; (19) tlakové potrubí nekovové, neohebné trubky nekovové; (35) dodavatelské služby pro třetí osoby, marketingové studie, zejména v oblasti plynárenství, obchodní management a podnikové poradenství, zejména v oblasti plynárenství, odborné obchodní poradenství, zejména v oblasti plynárenství, zprostředkování při prodeji plynu, tepla a elektrické energie, organizování výstav (komerčních nebo reklamních), pořádání veletrhů pro obchodní a reklamní účely, reklama; (36) finanční sponzorování; (37) montáž, údržba, opravy, revize a zkoušky plynových zařízení, zajišťování odborného dozoru nad touto činností, instalace rozvodných sítí, zajišťování nepřetržitě havarijní služby, montáž měřidel, výstavba inženýrských sítí, výstavba plynárenských zařízení s příslušenstvím a potrubních systémů, výstavba plynovodů, plynoinstalatérství; (39) skladování, přenos a rozvod plynu, doprava plynu potrubními systémy a jeho distribuce, distribuce tepla a elektrické energie, zprostředkování dopravy, pozemní automobilová doprava vozidly poháněnými plynem, plnění nádob plynu, poskytování a dodávání plynu, tepla a elektrické energie; (40) výroba a úprava plynu, výroba energie, provoz zařízení na výrobu plynu, provoz zařízení na výrobu tepla a elektrické energie ve vztahu k využití plynu, zprostředkování při výrobě plynu, tepla a elektrické energie, výroba elektřiny, výroba tepla a chladu z kombinovaných systémů na bázi zemního plynu nebo ze systémů absorpčního chlazení na bázi zemního plynu, odborné poradenské a konzultační služby v plynárenském průmyslu v oblasti zpracování plynu;

(41) organizování vzdělávacích a zábavných soutěží, organizování představení, výroba divadelních nebo jiných představení, poskytování služeb v oblasti zábavy, organizování živých vystoupení, organizování sportovních soutěží, provozování sportovních zařízení, filmová tvorba, provozování kinosálů, výroba rozhlasových a televizních programů, divadelní představení, organizování školení a vzdělávání, pořádání a řízení školení; (42) inženýrská a projektová činnost, technicko-inženýrská činnost v investiční výstavbě, odborné poradenské a konzultační služby v plynárenském průmyslu, fyzikální a chemický výzkum, analýzy chemické, kontrola kvality, zkoušky materiálu, výzkum v oboru plynárenství, průzkum geodetický, geologický a ropný, testování těžebních věží, zpracování studií vlivu na životní prostředí, rozptylových imisních studií, energetických auditů, využití a čištění bioplynu, tvorba aplikací a údržba zákaznických informačních systémů, pořizování objemových dat, spadající do této třídy.

(511) 1, 4, 5, 6, 7, 9, 11, 19, 35, 36, 37, 39, 40, 41, 42
(210) O-460337

(111) **306334**
(220) 27.06.2008
(151) 08.07.2009
(540)



RWE – ENERGIE ČESKÉHO LYŽOVÁNÍ

(730) **RWE Aktiengesellschaft**, Opernplatz 1, 45128 Essen, DE
(510) (1) plyny hnací pro aerosoly, plyny ochranné pro sváření, plyny ztužené pro průmyslové účely, přípravky a látky pro čištění plynu, neutralizační přípravky pro toxické plyny, pohlcovače plynu (chemicky aktivní látky); (4) plyn, palivové a pohonné plyny, plyn pro osvětlení, generátorový plyn, olejový plyn, plyn ztužený (palivo), paliva, kapalná a tuhá paliva, motorová paliva, minerální paliva, maziva, elektrická a tepelná energie; (5) plyn pro lékařské účely; (6) nádoby (kovové) na stlačený plyn nebo zkvapalněný vzduch, lahve na stlačený plyn a zkvapalněný vzduch, tlakové potrubí (kovové); (7) dmychadla pro stlačování, odsávání a dopravu plynů, elektrody pro svařování plynem, hořáky na řezání plynové, hořáky svařovací plynové, plynové přístroje pro pájení, plynové přístroje pro svařování, zplynovače, regulátory (části strojů), regulátory tlaku (části strojů), čerpadla spadající do této třídy; (9) přístroje na rozbor plynu, analyzátoři plynu, plynoměry, měřicí přístroje, monitorovací přístroje; (11) bezpečnostní zařízení pro plynová zařízení a potrubí, plynové kotle, plynové generátory, plynové kahany, plynové kondenzátory, plynové hořáky, plynové lampy, plynové zapalovače, čističe plynu jako součástí plynových zařízení, přístroje na čištění plynu, regulační a bezpečnostní zařízení pro přístroje na plyn, regulační a bezpečnostní příslušenství pro plynová potrubí, regulačně-bezpečnostní přídavná zařízení pro plynová zařízení, regulátory pro plynová zařízení a potrubí, potrubní kohouty; (19) tlakové potrubí nekovové, neohebné trubky nekovové; (35) dodavatelské služby pro třetí osoby, marketingové studie, zejména v oblasti plynárenství, obchodní management a podnikové poradenství, zejména v oblasti plynárenství, odborné obchodní poradenství, zejména v oblasti plynárenství, zprostředkování při prodeji plynu, tepla a elektrické energie, organizování výstav (komerčních nebo reklamních), pořádání veletrhů pro obchodní a reklamní účely, reklama; (36) finanční sponzorování; (37) montáž, údržba, opravy, revize a zkoušky plynových zařízení, zajišťování odborného dozoru nad touto činností, instalace rozvodných sítí, zajišťování nepřetržitě havarijní služby, montáž měřidel, výstavba inženýrských sítí, výstavba plynárenských zařízení s příslušenstvím a potrubních systémů, výstavba plynovodů, plynoinstalatérství; (39) skladování, přenos a rozvod plynu, doprava plynu potrubními systémy a jeho distribuce, distribuce tepla a elektrické energie, zprostředkování dopravy, pozemní automobilová doprava vozidly poháněnými plynem, plnění nádob plynem, poskytování a dodávání plynu, tepla a elektrické energie; (40) výroba a úprava plynu, výroba energie, provoz zařízení na výrobu plynu, provoz zařízení na výrobu

tepla a elektrické energie ve vztahu k využití plynu, zprostředkování při výrobě plynu, tepla a elektrické energie, výroba elektriny, výroba tepla a chladu z kombinovaných systémů na bázi zemního plynu nebo ze systémů absorpčního chlazení na bázi zemního plynu, odborné poradenské a konzultační služby v plynárenském průmyslu v oblasti zpracování plynu; (41) organizování vzdělávacích a zábavných soutěží, organizování představení, výroba divadelních nebo jiných představení, poskytování služeb v oblasti zábavy, organizování živých vystoupení, organizování sportovních soutěží, provozování sportovních zařízení, filmová tvorba, provozování kinosálů, výroba rozhlasových a televizních programů, divadelní představení, organizování školení a vzdělávání, pořádání a řízení školení; (42) inženýrská a projektová činnost, technicko-inženýrská činnost v investiční výstavbě, odborné poradenské a konzultační služby v plynárenském průmyslu, fyzikální a chemický výzkum, analýzy chemické, kontrola kvality, zkoušky materiálu, výzkum v oboru plynárenství, průzkum geodetický, geologický a ropný, testování těžebních věží, zpracování studií vlivu na životní prostředí, rozptylových imisních studií, energetických auditů, využití a čištění bioplynu, tvorba aplikací a údržba zákaznických informačních systémů, pořizování objemových dat, spadající do této třídy.

(511) 1, 4, 5, 6, 7, 9, 11, 19, 35, 36, 37, 39, 40, 41, 42
(210) O-460338

(111) **306335**
(220) 27.06.2008
(151) 08.07.2009
(540)

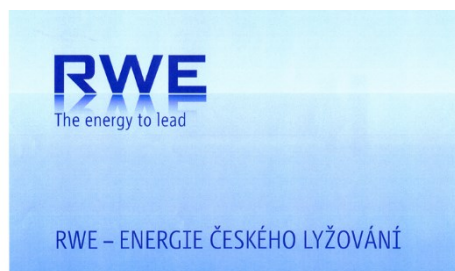

(591) Barevná
(730) **RWE Aktiengesellschaft**, Opernplatz 1, 45128 Essen, DE
(510) (1) plyny hnací pro aerosoly, plyny ochranné pro sváření, plyny ztužené pro průmyslové účely, přípravky a látky pro čištění plynu, neutralizační přípravky pro toxické plyny, pohlcovače plynu (chemicky aktivní látky); (4) plyn, palivové a pohonné plyny, plyn pro osvětlení, generátorový plyn, olejový plyn, plyn ztužený (palivo), paliva, kapalná a tuhá paliva, motorová paliva, minerální paliva, maziva, elektrická a tepelná energie; (5) plyn pro lékařské účely; (6) nádoby (kovové) na stlačený plyn nebo zkvapalněný vzduch, lahve na stlačený plyn a zkvapalněný vzduch, tlakové potrubí (kovové); (7) dmychadla pro stlačování, odsávání a dopravu plynů, elektrody pro svařování plynem, hořáky na řezání plynové, hořáky svařovací plynové, plynové přístroje pro pájení, plynové přístroje pro svařování, zplynovače, regulátory (části strojů), regulátory tlaku (části strojů), čerpadla spadající do této třídy; (9) přístroje na rozbor plynu, analyzátoři plynu, plynoměry, měřicí přístroje, monitorovací přístroje; (11) bezpečnostní zařízení pro plynová zařízení a potrubí, plynové kotle, plynové generátory, plynové kahany, plynové kondenzátory, plynové hořáky, plynové lampy, plynové zapalovače, čističe plynu jako součástí plynových zařízení, přístroje na čištění plynu, regulační a bezpečnostní zařízení pro přístroje na plyn, regulační a bezpečnostní příslušenství pro plynová potrubí, regulačně-bezpečnostní přídavná zařízení pro plynová zařízení, regulátory pro plynová zařízení a potrubí, potrubní kohouty; (19) tlakové potrubí nekovové, neohebné trubky nekovové; (35) dodavatelské služby pro třetí osoby, marketingové studie, zejména v oblasti plynárenství, obchodní management a podnikové poradenství, zejména v oblasti plynárenství, odborné obchodní poradenství, zejména v oblasti plynárenství, zprostředkování při prodeji plynu, tepla a elektrické energie, organizování výstav (komerčních nebo reklamních), pořádání veletrhů pro obchodní a reklamní účely, reklama; (36) finanční sponzorování; (37) montáž, údržba, opravy, revize a zkoušky plynových zařízení, zajišťování odborného dozoru nad touto činností, instalace rozvodných sítí, zajišťování nepřetržitě havarijní služby, montáž měřidel, výstavba inženýrských sítí, výstavba plynárenských zařízení s příslušenstvím a potrubních systémů,

výstavba plynovodů, plynoinstalatérství; (39) skladování, přenos a rozvod plynu, doprava plynu potrubními systémy a jeho distribuce, distribuce tepla a elektrické energie, zprostředkování dopravy, pozemní automobilová doprava vozidly poháněnými plynem, plnění nádob plynu, poskytování a dodávání plynu, tepla a elektrické energie; (40) výroba a úprava plynu, výroba energie, provoz zařízení na výrobu plynu, provoz zařízení na výrobu tepla a elektrické energie ve vztahu k využití plynu, zprostředkování při výrobě plynu, tepla a elektrické energie, výroba elektřiny, výroba tepla a chladu z kombinovaných systémů na bázi zemního plynu nebo ze systémů absorpčního chlazení na bázi zemního plynu, odborné poradenské a konzultační služby v plynárenském průmyslu v oblasti zpracování plynu; (41) organizování vzdělávacích a zábavných soutěží, organizování představení, výroba divadelních nebo jiných představení, poskytování služeb v oblasti zábavy, organizování živých vystoupení, organizování sportovních soutěží, provozování sportovních zařízení, filmová tvorba, provozování kinosálů, výroba rozhlasových a televizních programů, divadelní představení, organizování školení a vzdělávání, pořádání a řízení školení; (42) inženýrská a projektová činnost, technicko-inženýrská činnost v investiční výstavbě, odborné poradenské a konzultační služby v plynárenském průmyslu, fyzikální a chemický výzkum, analýzy chemické, kontrola kvality, zkoušky materiálu, výzkum v oboru plynárenství, průzkum geodetický, geologický a ropný, testování těžebních věží, zpracování studií vlivu na životní prostředí, rozptylových imisních studií, energetických auditů, využití a čištění bioplynu, tvorba aplikací a údržba zákaznických informačních systémů, pořizování objemových dat, spadající do této třídy.

(511) 1, 4, 5, 6, 7, 9, 11, 19, 35, 36, 37, 39, 40, 41, 42
(210) O-460339

(111) **306336**
(220) 27.06.2008
(151) 08.07.2009
(540)



(591) Barevná
(730) **RWE Aktiengesellschaft**, Opernplatz 1, 45128 Essen, DE
(510) (1) plyny hnací pro aerosoly, plyny ochranné pro sváření, plyny ztužené pro průmyslové účely, přípravky a látky pro čištění plynu, neutralizační přípravky pro toxické plyny, pohlcovače plynu (chemicky aktivní látky); (4) plyn, palivové a pohonné plyny, plyn pro osvětlení, generátorový plyn, olejový plyn, plyn ztužený (palivo), paliva, kapalná a tuhá paliva, motorová paliva, minerální paliva, maziva, elektrická a tepelná energie; (5) plyn pro lékařské účely; (6) nádoby (kovové) na stlačený plyn nebo zkvapalněný vzduch, lahve na stlačený plyn a zkvapalněný vzduch, tlakové potrubí (kovové); (7) dmychadla pro stlačování, odsávání a dopravu plynů, elektrody pro svařování plynem, hořáky na řezání plynové, hořáky svařovací plynové, plynové přístroje pro pájení, plynové přístroje pro svařování, zplynovače, regulátory (části strojů), regulátory tlaku (části strojů), čerpadla spadající do této třídy; (9) přístroje na rozbor plynu, analyzátoři plynu, plynoměry, měřicí přístroje, monitorovací přístroje; (11) bezpečnostní zařízení pro plynová zařízení a potrubí, plynové kotle, plynové generátory, plynové kahany, plynové kondenzátory, plynové hořáky, plynové lampy, plynové zapalovače, čističe plynu jako součástí plynových zařízení, přístroje na čištění plynu, regulační a bezpečnostní zařízení pro přístroje na plyn, regulační a bezpečnostní příslušenství pro plynová potrubí, regulačně-bezpečnostní přídatná zařízení pro plynová zařízení, regulátory pro plynová zařízení a potrubí, potrubní kohouty; (19) tlakové potrubí nekovové, neohebné trubky nekovové; (35) dodavatelské služby pro třetí osoby, marketingové studie, zejména v oblasti plynárenství, obchodní management a podnikové poradenství, zejména v oblasti plynárenství, odborné obchodní poradenství, zejména v oblasti plynárenství, zprostředkování při prodeji plynu, tepla a elektrické energie,

organizování výstav (komerčních nebo reklamních), pořádání veletrhů pro obchodní a reklamní účely, reklama; (36) finanční sponzorování; (37) montáž, údržba, opravy, revize a zkoušky plynových zařízení, zajišťování odborného dozoru nad touto činností, instalace rozvodných sítí, zajišťování nepřetržité havarijní služby, montáž měřidel, výstavba inženýrských sítí, výstavba plynárenských zařízení s příslušenstvím a potrubních systémů, výstavba plynovodů, plynoinstalatérství; (39) skladování, přenos a rozvod plynu, doprava plynu potrubními systémy a jeho distribuce, distribuce tepla a elektrické energie, zprostředkování dopravy, pozemní automobilová doprava vozidly poháněnými plynem, plnění nádob plynu, poskytování a dodávání plynu, tepla a elektrické energie; (40) výroba a úprava plynu, výroba energie, provoz zařízení na výrobu plynu, provoz zařízení na výrobu tepla a elektrické energie ve vztahu k využití plynu, zprostředkování při výrobě plynu, tepla a elektrické energie, výroba elektřiny, výroba tepla a chladu z kombinovaných systémů na bázi zemního plynu nebo ze systémů absorpčního chlazení na bázi zemního plynu, odborné poradenské a konzultační služby v plynárenském průmyslu v oblasti zpracování plynu; (41) organizování vzdělávacích a zábavných soutěží, organizování představení, výroba divadelních nebo jiných představení, poskytování služeb v oblasti zábavy, organizování živých vystoupení, organizování sportovních soutěží, provozování sportovních zařízení, filmová tvorba, provozování kinosálů, výroba rozhlasových a televizních programů, divadelní představení, organizování školení a vzdělávání, pořádání a řízení školení; (42) inženýrská a projektová činnost, technicko-inženýrská činnost v investiční výstavbě, odborné poradenské a konzultační služby v plynárenském průmyslu, fyzikální a chemický výzkum, analýzy chemické, kontrola kvality, zkoušky materiálu, výzkum v oboru plynárenství, průzkum geodetický, geologický a ropný, testování těžebních věží, zpracování studií vlivu na životní prostředí, rozptylových imisních studií, energetických auditů, využití a čištění bioplynu, tvorba aplikací a údržba zákaznických informačních systémů, pořizování objemových dat, spadající do této třídy.

(511) 1, 4, 5, 6, 7, 9, 11, 19, 35, 36, 37, 39, 40, 41, 42
(210) O-460340

(111) **306345**
(220) 27.06.2008
(151) 08.07.2009
(540)

RWE – ENERGIE ČESKÉHO FILMU

(591) Barevná
(730) **RWE Aktiengesellschaft**, Opernplatz 1, 45128 Essen, DE
(510) (1) plyny hnací pro aerosoly, plyny ochranné pro sváření, plyny ztužené pro průmyslové účely, přípravky a látky pro čištění plynu, neutralizační přípravky pro toxické plyny, pohlcovače plynu (chemicky aktivní látky); (4) plyn, palivové a pohonné plyny, plyn pro osvětlení, generátorový plyn, olejový plyn, plyn ztužený (palivo), paliva, kapalná a tuhá paliva, motorová paliva, minerální paliva, maziva, elektrická a tepelná energie; (5) plyn pro lékařské účely; (6) nádoby (kovové) na stlačený plyn nebo zkvapalněný vzduch, lahve na stlačený plyn a zkvapalněný vzduch, tlakové potrubí (kovové); (7) dmychadla pro stlačování, odsávání a dopravu plynů, elektrody pro svařování plynem, hořáky na řezání plynové, hořáky svařovací plynové, plynové přístroje pro pájení, plynové přístroje pro svařování, zplynovače, regulátory (části strojů), regulátory tlaku (části strojů), čerpadla spadající do této třídy; (9) přístroje na rozbor plynu, analyzátoři plynu, plynoměry, měřicí přístroje, monitorovací přístroje; (11) bezpečnostní zařízení pro plynová zařízení a potrubí, plynové kotle, plynové generátory, plynové kahany, plynové kondenzátory, plynové hořáky, plynové lampy, plynové zapalovače, čističe plynu jako součástí plynových zařízení, přístroje na čištění plynu, regulační a bezpečnostní zařízení pro přístroje na plyn, regulační a bezpečnostní příslušenství pro plynová potrubí, regulačně-bezpečnostní přídatná zařízení pro plynová

zařízení, regulátory pro plynová zařízení a potrubí, potrubní kohouty; (19) tlakové potrubí nekovové, neohebné trubky nekovové; (35) dodavatelské služby pro třetí osoby a marketingové studie, zejména v oblasti plynárenství, obchodní management a podnikové poradenství, zejména v oblasti plynárenství, odborné obchodní poradenství, zejména v oblasti plynárenství, zprostředkování při prodeji plynu, tepla a elektrické energie, organizování výstav (komerčních nebo reklamních), pořádání veletrhů pro obchodní a reklamní účely, reklama; (36) finanční sponzorování; (37) montáž, údržba, opravy, revize a zkoušky plynových zařízení, zajišťování odborného dozoru nad touto činností, instalace rozvodných sítí, zajišťování nepřetržitě havarijní služby, montáž měřidel, výstavba inženýrských sítí, výstavba plynárenských zařízení s příslušenstvím a potrubních systémů, výstavba plynovodů, plynoinstalatérství; (39) skladování, přenos a rozvod plynu, doprava plynu potrubními systémy a jeho distribuce, distribuce tepla a elektrické energie, zprostředkování dopravy, pozemní automobilová doprava vozidly poháněnými plynem, plnění nádob plynu, poskytování a dodávání plynu, tepla a elektrické energie; (40) výroba a úprava plynu, výroba energie, provoz zařízení na výrobu plynu, provoz zařízení na výrobu tepla a elektrické energie ve vztahu k využití plynu, zprostředkování při výrobě plynu, tepla a elektrické energie, výroba elektřiny, výroba tepla a chladu z kombinovaných systémů na bázi zemního plynu a nebo ze systémů absorpčního chlazení na bázi zemního plynu, odborné poradenské a konzultační služby v plynárenském průmyslu v oblasti zpracování plynu; (41) organizování vzdělávacích a zábavných soutěží, organizování představení, výroba divadelních nebo jiných představení, poskytování služeb v oblasti zábavy, organizování živých vystoupení, organizování sportovních soutěží, provozování sportovních zařízení, filmová tvorba, provozování kinosálů, výroba rozhlasových a televizních programů, divadelní představení, organizování školení a vzdělávání, pořádání a řízení školení; (42) inženýrská a projektová činnost, technicko-inženýrská činnost v investiční výstavbě, odborné poradenské a konzultační služby v plynárenském průmyslu, fyzikální a chemický výzkum, analýzy chemické, kontrola kvality, zkoušky materiálu, výzkum v oboru plynárenství, průzkum geodetický, geologický a ropný, testování těžebních věží, zpracování studií vlivu na životní prostředí, rozptylových imisních studií, energetických auditů, využití a čištění bioplynu, tvorba aplikací a údržba zákaznických informačních systémů, pořizování objemových dat, spadající do této třídy.

(511) 1, 4, 5, 6, 7, 9, 11, 19, 35, 36, 37, 39, 40, 41, 42

(210) O-460349

(111) **306346**

(220) 27.06.2008

(151) 08.07.2009

(540)



(591) Barevná

(730) **RWE Aktiengesellschaft**, Opernplatz 1, 45128 Essen, DE

(510) (1) plyny hnací pro aerosoly, plyny ochranné pro sváření, plyny ztužené pro průmyslové účely, přípravky a látky pro čištění plynu, neutralizační přípravky pro toxické plyny, pohlcovače plynu (chemicky aktivní látky); (4) plyn, palivové a pohonné plyny, plyn pro osvětlení, generátorový plyn, olejový plyn, plyn ztužený (palivo), paliva, kapalná a tuhá paliva, motorová paliva, minerální paliva, maziva, elektrická a tepelná energie; (5) plyn pro lékařské účely; (6) nádoby (kovové) na stlačený plyn nebo zkapalněný vzduch, lahve na stlačený plyn a zkapalněný vzduch, tlakové potrubí (kovové); (7) dmyhadla pro stlačování, odsávání a dopravu plynů, elektrody pro svařování plynem, hořáky na řezání plynové, hořáky svařovací plynové, plynové přístroje pro pájení, plynové přístroje pro svařování, zplynovače, regulátory (části strojů), regulátory tlaku (části strojů), čerpadla spadající do této třídy; (9) přístroje na rozbor plynu, analyzátoři plynu, plynoměry, měřicí přístroje, monitorovací přístroje; (11)

bezpečnostní zařízení pro plynová zařízení a potrubí, plynové kotle, plynové generátory, plynové kahany, plynové kondenzátory, plynové hořáky, plynové lampy, plynové zapalovače, čističe plynu jako součásti plynových zařízení, přístroje na čištění plynu, regulační a bezpečnostní zařízení pro přístroje na plyn, regulační a bezpečnostní příslušenství pro plynová potrubí, regulačně-bezpečnostní přídavná zařízení pro plynová zařízení, regulátory pro plynová zařízení a potrubí, potrubní kohouty; (19) tlakové potrubí nekovové, neohebné trubky nekovové; (35) dodavatelské služby pro třetí osoby a marketingové studie, zejména v oblasti plynárenství, obchodní management a podnikové poradenství, zejména v oblasti plynárenství, odborné obchodní poradenství, zejména v oblasti plynárenství, zprostředkování při prodeji plynu, tepla a elektrické energie, organizování výstav (komerčních nebo reklamních), pořádání veletrhů pro obchodní a reklamní účely, reklama; (36) finanční sponzorování; (37) montáž, údržba, opravy, revize a zkoušky plynových zařízení, zajišťování odborného dozoru nad touto činností, instalace rozvodných sítí, zajišťování nepřetržitě havarijní služby, montáž měřidel, výstavba inženýrských sítí, výstavba plynárenských zařízení s příslušenstvím a potrubních systémů, výstavba plynovodů, plynoinstalatérství; (39) skladování, přenos a rozvod plynu, doprava plynu potrubními systémy a jeho distribuce, distribuce tepla a elektrické energie, zprostředkování dopravy, pozemní automobilová doprava vozidly poháněnými plynem, plnění nádob plynu, poskytování a dodávání plynu, tepla a elektrické energie; (40) výroba a úprava plynu, výroba energie, provoz zařízení na výrobu plynu, provoz zařízení na výrobu tepla a elektrické energie ve vztahu k využití plynu, zprostředkování při výrobě plynu, tepla a elektrické energie, výroba elektřiny, výroba tepla a chladu z kombinovaných systémů na bázi zemního plynu a nebo ze systémů absorpčního chlazení na bázi zemního plynu, odborné poradenské a konzultační služby v plynárenském průmyslu v oblasti zpracování plynu; (41) organizování vzdělávacích a zábavných soutěží, organizování představení, výroba divadelních nebo jiných představení, poskytování služeb v oblasti zábavy, organizování živých vystoupení, organizování sportovních soutěží, provozování sportovních zařízení, filmová tvorba, provozování kinosálů, výroba rozhlasových a televizních programů, divadelní představení, organizování školení a vzdělávání, pořádání a řízení školení; (42) inženýrská a projektová činnost, technicko-inženýrská činnost v investiční výstavbě, odborné poradenské a konzultační služby v plynárenském průmyslu, fyzikální a chemický výzkum, analýzy chemické, kontrola kvality, zkoušky materiálu, výzkum v oboru plynárenství, průzkum geodetický, geologický a ropný, testování těžebních věží, zpracování studií vlivu na životní prostředí, rozptylových imisních studií, energetických auditů, využití a čištění bioplynu, tvorba aplikací a údržba zákaznických informačních systémů, pořizování objemových dat, spadající do této třídy.

(511) 1, 4, 5, 6, 7, 9, 11, 19, 35, 36, 37, 39, 40, 41, 42

(210) O-460350

(111) **306347**

(220) 27.06.2008

(151) 08.07.2009

(540)

RWE – ENERGIE ČESKÉHO LYŽOVÁNÍ

(591) Barevná

(730) **RWE Aktiengesellschaft**, Opernplatz 1, 45128 Essen, DE

(510) (1) plyny hnací pro aerosoly, plyny ochranné pro sváření, plyny ztužené pro průmyslové účely, přípravky a látky pro čištění plynu, neutralizační přípravky pro toxické plyny, pohlcovače plynu (chemicky aktivní látky); (4) plyn, palivové a pohonné plyny, plyn pro osvětlení, generátorový plyn, olejový plyn, plyn ztužený (palivo), paliva, kapalná a tuhá paliva, motorová paliva, minerální paliva, maziva, elektrická a tepelná energie; (5) plyn pro lékařské účely; (6) nádoby (kovové) na stlačený plyn nebo zkapalněný vzduch, lahve na stlačený plyn a zkapalněný vzduch, tlakové potrubí

(kovové); (7) dmychadla pro stlačování, odsávání a dopravu plynů, elektrody pro svařování plynem, hořáky na řezání plynové, hořáky svařovací plynové, plynové přístroje pro pájení, plynové přístroje pro svařování, zplynovače, regulátory (části strojů), regulátory tlaku (části strojů), čerpadla spadající do této třídy; (9) přístroje na rozbor plynu, analyzátoři plynu, plynoměry, měřicí přístroje, monitorovací přístroje; (11) bezpečnostní zařízení pro plynová zařízení a potrubí, plynové kotle, plynové generátory, plynové kahany, plynové kondenzátory, plynové hořáky, plynové lampy, plynové zapalovače, čističe plynu jako součásti plynových zařízení, přístroje na čištění plynu, regulační a bezpečnostní zařízení pro přístroje na plyn, regulační a bezpečnostní příslušenství pro plynová potrubí, regulačně-bezpečnostní přídavná zařízení pro plynová zařízení, regulátory pro plynová zařízení a potrubí, potrubní kohouty; (19) tlakové potrubí nekovové, neohebné trubky nekovové; (35) dodavatelské služby pro třetí osoby, marketingové studie, zejména v oblasti plynárenství, obchodní management a podnikové poradenství, zejména v oblasti plynárenství, odborné obchodní poradenství, zejména v oblasti plynárenství, zprostředkování při prodeji plynu, tepla a elektrické energie, organizování výstav (komerčních nebo reklamních), pořádání veletrhů pro obchodní a reklamní účely, reklama; (36) finanční sponzorování; (37) montáž, údržba, opravy, revize a zkoušky plynových zařízení, zajišťování odborného dozoru nad touto činností, instalace rozvodných sítí, zajišťování nepřetržitě havarijní služby, montáž měřidel, výstavba inženýrských sítí, výstavba plynárenských zařízení s příslušenstvím a potrubních systémů, výstavba plynovodů, plynoinstalátérství; (39) skladování, přenos a rozvod plynu, doprava plynu potrubními systémy a jeho distribuce, distribuce tepla a elektrické energie, zprostředkování dopravy, pozemní automobilová doprava vozidly poháněnými plynem, plnění nádob plynu, poskytování a dodávání plynu, tepla a elektrické energie; (40) výroba a úprava plynu, výroba energie, provoz zařízení na výrobu plynu, provoz zařízení na výrobu tepla a elektrické energie ve vztahu k využití plynu, zprostředkování při výrobě plynu, tepla a elektrické energie, výroba elektřiny, výroba tepla a chladu z kombinovaných systémů na bázi zemního plynu nebo ze systémů absorpčního chlazení na bázi zemního plynu, odborné poradenské a konzultační služby v plynárenském průmyslu v oblasti zpracování plynu; (41) organizování vzdělávacích a zábavných soutěží, organizování představení, výroba divadelních nebo jiných představení, poskytování služeb v oblasti zábavy, organizování živých vystoupení, organizování sportovních soutěží, provozování sportovních zařízení, filmová tvorba, provozování kinosálů, výroba rozhlasových a televizních programů, divadelní představení, organizování školení a vzdělávání, pořádání a řízení školení; (42) inženýrská a projektová činnost, technicko-inženýrská činnost v investiční výstavbě, odborné poradenské a konzultační služby v plynárenském průmyslu, fyzikální a chemický výzkum, analýzy chemické, kontrola kvality, zkoušky materiálu, výzkum v oboru plynárenství, průzkum geodetický, geologický a ropný, testování těžebních věží, zpracování studií vlivu na životní prostředí, rozptylových imisních studií, energetických auditů, využití a čištění bioplynu, tvorba aplikací a údržba zákaznických informačních systémů, pořizování objemových dat, spadající do této třídy.

(511) 1, 4, 5, 6, 7, 9, 11, 19, 35, 36, 37, 39, 40, 41, 42

(210) O-460351

(111) **306348**

(730) 27.06.2008

(151) 08.07.2009

(540)



(591) Barevná

(730) **RWE Aktiengesellschaft**, Opernplatz 1, 45128 Essen, DE

(510) (1) plyny hnací pro aerosoly, plyny ochranné pro sváření, plyny ztužené pro průmyslové účely, přípravky a látky pro čištění plynu, neutralizační

přípravky pro toxické plyny, pohlcovače plynu (chemicky aktivní látky); (4) plyn, palivové a pohonné plyny, plyn pro osvětlení, generátorový plyn, olejový plyn, plyn ztužený (palivo), paliva, kapalná a tuhá paliva, motorová paliva, minerální paliva, maziva, elektrická a tepelná energie; (5) plyn pro lékařské účely; (6) nádoby (kovové) na stlačený plyn nebo zkapalněný vzduch, lahve na stlačený plyn a zkapalněný vzduch, tlakové potrubí (kovové); (7) dmychadla pro stlačování, odsávání a dopravu plynů, elektrody pro svařování plynem, hořáky na řezání plynové, hořáky svařovací plynové, plynové přístroje pro pájení, plynové přístroje pro svařování, zplynovače, regulátory (části strojů), regulátory tlaku (části strojů), čerpadla spadající do této třídy; (9) přístroje na rozbor plynu, analyzátoři plynu, plynoměry, měřicí přístroje, monitorovací přístroje; (11) bezpečnostní zařízení pro plynová zařízení a potrubí, plynové kotle, plynové generátory, plynové kahany, plynové kondenzátory, plynové hořáky, plynové lampy, plynové zapalovače, čističe plynu jako součásti plynových zařízení, přístroje na čištění plynu, regulační a bezpečnostní zařízení pro přístroje na plyn, regulační a bezpečnostní příslušenství pro plynová potrubí, regulačně-bezpečnostní přídavná zařízení pro plynová zařízení, regulátory pro plynová zařízení a potrubí, potrubní kohouty; (19) tlakové potrubí nekovové, neohebné trubky nekovové; (35) dodavatelské služby pro třetí osoby, marketingové studie, zejména v oblasti plynárenství, obchodní management a podnikové poradenství, zejména v oblasti plynárenství, odborné obchodní poradenství, zejména v oblasti plynárenství, zprostředkování při prodeji plynu, tepla a elektrické energie, organizování výstav (komerčních nebo reklamních), pořádání veletrhů pro obchodní a reklamní účely, reklama; (36) finanční sponzorování; (37) montáž, údržba, opravy, revize a zkoušky plynových zařízení, zajišťování odborného dozoru nad touto činností, instalace rozvodných sítí, zajišťování nepřetržitě havarijní služby, montáž měřidel, výstavba inženýrských sítí, výstavba plynárenských zařízení s příslušenstvím a potrubních systémů, výstavba plynovodů, plynoinstalátérství; (39) skladování, přenos a rozvod plynu, doprava plynu potrubními systémy a jeho distribuce, distribuce tepla a elektrické energie, zprostředkování dopravy, pozemní automobilová doprava vozidly poháněnými plynem, plnění nádob plynu, poskytování a dodávání plynu, tepla a elektrické energie; (40) výroba a úprava plynu, výroba energie, provoz zařízení na výrobu plynu, provoz zařízení na výrobu tepla a elektrické energie ve vztahu k využití plynu, zprostředkování při výrobě plynu, tepla a elektrické energie, výroba elektřiny, výroba tepla a chladu z kombinovaných systémů na bázi zemního plynu nebo ze systémů absorpčního chlazení na bázi zemního plynu, odborné poradenské a konzultační služby v plynárenském průmyslu v oblasti zpracování plynu; (41) organizování vzdělávacích a zábavných soutěží, organizování představení, výroba divadelních nebo jiných představení, poskytování služeb v oblasti zábavy, organizování živých vystoupení, organizování sportovních soutěží, provozování sportovních zařízení, filmová tvorba, provozování kinosálů, výroba rozhlasových a televizních programů, divadelní představení, organizování školení a vzdělávání, pořádání a řízení školení; (42) inženýrská a projektová činnost, technicko-inženýrská činnost v investiční výstavbě, odborné poradenské a konzultační služby v plynárenském průmyslu, fyzikální a chemický výzkum, analýzy chemické, kontrola kvality, zkoušky materiálu, výzkum v oboru plynárenství, průzkum geodetický, geologický a ropný, testování těžebních věží, zpracování studií vlivu na životní prostředí, rozptylových imisních studií, energetických auditů, využití a čištění bioplynu, tvorba aplikací a údržba zákaznických informačních systémů, pořizování objemových dat, spadající do této třídy.

(511) 1, 4, 5, 6, 7, 9, 11, 19, 35, 36, 37, 39, 40, 41, 42

(210) O-460352

(111) **306542**
(220) 15.12.2008
(151) 15.07.2009
(540)



(730) **VITANA, a.s.**, Mělnická 133, Byšice, 27732, CZ
(510) (29) maso, ryby, drůbež a zvěřina, masové výtažky, ovoce a zelenina konzervovaná, sušená a zavařená, želé, džemy, vejce, mléko a mléčné výrobky, oleje a tuky jedlé, polévky, polévkové základy, bujóny a masové vývary všeho druhu, omáčky, omáčkové základy, omáčky v prášku, šťávy k masům a minutkám, potravinové polotovary, zápražky do omáček a polévek, potravinové minutky, instantní potraviny, tekuté omáčky, tekuté polévky; (30) káva, čaj, kakao, cukr, rýže, tapioka, ságo, kávové náhražky, mouka a přípravky z obilnin, chléb, pečivo, cukrovinky, zmrzlina, med, sirup melasový, droždí, prášky do pečiva, sůl, hořčice, koření, kořenici směsi, moučnický, moučnický v prášku, přípravky k pečení, ocet, nálevy k (ochucení), led pro osvěžení, rýžové burizony, vločkové kaše, dresinky, těstoviny, pizzy, potravinové polotovary, instantní potraviny, trvanlivé pekárenské výrobky.
(511) 29, 30
(210) O-464527

(111) **306910**
(220) 26.03.2009
(151) 29.07.2009
(540)

DAGONET, s.r.o.

(730) **DAGONET, s.r.o.**, Na Topolce 166/8, Praha 4, 14000, CZ
(510) (35) organizování výstav (komerčních nebo reklamních), reklama (propagace), marketingové studie.
(511) 35
(210) O-466849

(111) **307226**
(220) 10.11.2008
(151) 19.08.2009
(540)

PRVNÍ LAŠSKÁ OŘECHOVKA

(730) **Pod Skalkou s.r.o.**, Kunčice pod Ondřejníkem 567, Kunčice pod Ondřejníkem, 73913, CZ
(740) Mgr. Roman Fojtášek, advokát, Vinohradská 6, Praha 2, 12000
(510) (33) alkoholické nápoje, zejména lihoviny a likéry, např. destiláty ovocné, vinné, bylinné a zeleninové, včetně alkoholických macerátů a výluhů, destiláty ušlechtilé a řezané, alkoholické aperitivy a koktejly, koncentráty k přípravě alkoholických nápojů a esence do lihovin; (35) zprostředkovatelská činnost v oblasti obchodu s alkoholickými a nealkoholickými nápoji, inzertní a propagační služby včetně zveřejňování reklamních náborových textů a tiskovin a jejich rozšiřování, průzkum a analýza trhu, informační servis v oboru obchodu a reklamy, pomoc při provozování obchodu, obchodní zastupování třetích subjektů, e-business s alkoholickými a nealkoholickými nápoji, pořádání reklamních akcí a přehlídek zboží, odborná poradenská a konzultační činnost v oblasti obchodu; (40) zpracování a úprava lihu, zejména z ovoce, bylin a přírodních produktů, např. z ořechů a zeleniny, výroba koncentrátů a přísad do alkoholických nápojů.
(511) 33, 35, 40
(210) O-463639

(111) **307409**
(220) 08.04.2009
(151) 26.08.2009
(540)



(730) **FT makléřská, s.r.o.**, Myslbekova 1, Brno, 61500, CZ
(740) PROPATENT, Ing. Vlasta Sedláčková, Pod Pekařkou 107/1, Praha 4, 14700
(510) (35) propagační činnost, reklama, pomoc při řízení obchodní společnosti, obchodní administrativa, kancelářské práce; (36) pojištění, služby finanční, služby peněžní, služby nemovitostní.
(511) 35, 36
(210) O-467152

(111) **307709**
(220) 09.10.2008
(151) 15.09.2009
(540)

oknorealit

(730) **IGIVEX s.r.o.**, Žerotínovo nám. 641/15, Přerov, Přerov I-Město, 75002, CZ
(740) PROPATENT, Ing. Vlasta Sedláčková, Pod Pekařkou 107/1, Praha 4, 14700
(510) (35) propagační činnost, reklama, pomoc při řízení obchodní činnosti, obchodní administrativa, kancelářské práce; (36) pojištění, služby finanční, služby peněžní, služby nemovitostní.
(511) 35, 36
(210) O-462898

(111) **307710**
(220) 09.10.2008
(151) 15.09.2009
(540)

oknorealit

(730) **IGIVEX s.r.o.**, Žerotínovo nám. 641/15, Přerov, Přerov I-Město, 75002, CZ
(740) PROPATENT, Ing. Vlasta Sedláčková, Pod Pekařkou 107/1, Praha 4, 14700
(510) (35) propagační činnost, reklama, pomoc při řízení obchodní činnosti, obchodní administrativa, kancelářské práce; (36) pojištění, služby finanční, služby peněžní, služby nemovitostní.
(511) 35, 36
(210) O-462899

(111) **308346**
(220) 26.05.2008
(151) 21.10.2009
(540)



- (591) Barevná
(730) **SNIP & CO, reklamní společnost, spol. s r.o.**, Špitálka 41, Brno, 66018, CZ
(740) INPARTNERS GROUP, Ing. Dušan Kendereški, Koliště 1965/13a, Brno, 60200
(510) (13) ohňostroje, zábavní pyrotechnika; (16) papír a výrobky z papíru, lepenka, výrobky knihařské, psací potřeby, tiskoviny, noviny, časopisy, knihy, obchodní propagační tisky, vesměs s výjimkou tiskovin souvisejících s počítači a jejich programovým vybavením, otisky kreseb, reklamní panely; (35) propagační a reklamní činnost, výstavy, veletrhy a doprovodné prezentační a reklamní programy, reklama, reklama na tabulích, reklamní korespondence, marketing, reklamní inzerce, vydávání reklam na počítačových sítích, např. INTERNET, agentury propagační, rozšiřování obchodních propagačních tisků, zprostředkování informací o firmách, komerční využití Internetu v oblastech komerčních internetových médií a vyhledávacích služeb, vydávání reklam na Internetu, on-line inzerce, činnost reklamní agentury, zprostředkování v obchodních vztazích, zprostředkování v oblasti obchodu pro výrobky uvedené ve tř. 13 a 16 Niceského třídění, pořádání komerčních výstav a jiných přehlídek zboží a služeb komerčního charakteru, propagace služeb, vydávání reklamních nebo náborových, propagačních a inzertních textů, administrativní činnost, manažerská činnost, poradenství organizační, komerční využití Internetu v oblastech komerčních internetových médií a vyhledávacích služeb, vydávání reklam na Internetu, komerční informační kancelář - vše s výjimkou těchto služeb poskytovaných v souvislosti s rukavicemi pro technické, domácí či lékařské účely, koupacími čepicemi, gumovými reklamními balónky, a dále s výrobky vyrobenými z gumy, zahrnutými do třídy 10 mezinárodního třídění výrobků a služeb; (41) produkční činnost, zejména pro filmy, televizní programy a veřejná vystoupení, zábava, zábavní činnost, pořádání a prezentace koncertů, festivalů, živých vystoupení a akcí s účastí publika, organizování a pořádání vzdělávacích, zábavných, hodnotících soutěží a pořadů, např. soutěží o nejlepšího ohňostrůjce, nejlepší ohňostrůjčeské skupiny, vydávání dat na strojově čitelných nosičích s výjimkou poskytování software, zejména na nosičích magnetických a optických, vydávání audiovizuálních děl, knih, katalogů, časopisů; (42) zpracování koncepcí rozvoje a projektů v oblasti zábavy a zábavní činnosti.
(511) 13, 16, 35, 41, 42
(210) O-459342

(111) **308459**
(220) 27.06.2008
(151) 27.10.2009
(540)



- (730) **NEDFORM s.r.o.**, Hranická 20, Valašské Meziříčí, 75701, CZ
(740) Ing. Marie Smrčková, patentový zástupce, Velflíkova 10, Praha 6, 16000
(510) (16) papírenské výrobky a výrobky z lepenky, balicí papír, včetně balicího papíru s potiskem, bublinkové obaly z umělých hmot, celofán na balení, fólie z umělých hmot na balení, lepenkové roury, lepenkové nebo papírové obaly na láhve, ochranné obaly z papíru, lepenky a plastu, nezařazené do jiných tříd, kancelářské potřeby, kromě nábytku, tiskoviny, včetně reklamních, letáky, formuláře, návody, příručky, záruční listy, certifikáty, časopisy (periodika), noviny, katalogy, knihy, pohlednice, blahopřání, etikety, kromě textilních, grafické reprodukce, grafiky, portréty, fotografie, stojany na fotografie, jehly na leptání, misky na vodové barvy, růžence; (21) sklářské výrobky, skleněné výrobky pro domácnost, chladicí nádoby skleněné, skleněné kbelíky na led, formy na led, šejkry skleněné, skleněné kuchyňské šlehače, termosky a náplně do termosek skleněné, skleněné láhve na výrobu sífonu, püllitry a nádoby na pivo a nápoje, nádoby na pití, sklenice na pití, skleněné lahve, líkerové soupravy, demižony, skleněné zátky (uzávěry), skleněné obaly, aerosolové dávkovače (s výjimkou dávkovačů pro lékařské účely), skleněné ampule (nádoby, baňky), rozstříkovače na parfěmy, ozdobné podnosy a tácy na stůl skleněné, skleněné talířky, misky a podšálky, poháry na ovoce, poklice na nádoby ovoce a zeleninu, skleněné, skleněné soupravy kořenek, schránky ze skla, domácí potřeby skleněné, toaletní potřeby skleněné, cylindry svítidel, cylindry petrolejových lamp, květináče skleněné, ozdobné kořenáče skleněné, včetně zdobených a malovaných, rozstříkovače na zalévání květin a rostlin, skleněné koule, umělecké předměty ze skla a keramiky, křemenné sklo (polotovary), jiné než pro stavebnictví, sklo opálové a opalinové, sklo emailové, sklo smaltované, sklo práškové jako dekorace; (35) propagace, reklama, marketing, marketingové studie, aktualizování reklamních předmětů, pronájem reklamních ploch, vývoj, výroba a distribuce reklamních předmětů, pomoc při řízení obchodní činnosti, zprostředkování obchodu se sklem, distribuce vzorků zboží; (40) sklářská výroba, zušlechťování, broušení, rytí a leptání skla a skleněných výrobků, leštění optických skel, elektrolytické pokovování, chromování, kadmiování, pokovování, pozlacování, stříbření.
(511) 16, 21, 35, 40
(210) O-460377

(111) **308774**
(220) 03.07.2008
(151) 18.11.2009
(540)

Peek

- (730) **Peek & Cloppenburg KG**, Berliner Allee 2, Düsseldorf 402 12, DE
(740) KŠD ŠTOVÍČEK advokátní kancelář v.o.s., Mgr. Lukáš Trojan, advokát, Hvězdova 1716/2b, Praha 4, 14000
(510) (3) prací a bělicí přípravky a jiné substance pro použití při praní, čistící, lešticí, cidící a drhnutí přípravky, mýdla, parfumerie, vonné oleje, kosmetika, vlasové vodičky, prostředky na čištění zubů; (18) kůže a imitace kůže a zboží vyrobené z těchto materiálů (zařazené ve třídě 18), zvířecí kůže, usně, kufry a cestovní tašky, deštníky, slunečníky a vycházkové hole, biče, postroje a sedlářské zboží; (25) oděvy, obuv, pokrývky hlavy; (35) maloobchodní služby v souvislosti s pracími a bělicími přípravky a jinými

substancemi pro použití při praní, čisticími, lešticími, cídícími a drhacími přípravky, mýdly, parfumerií, vonnými oleji, kosmetikou, vlasovými vodičkami, prostředky na čištění zubů, drahými kovy a jejich slitinami a předměty z drahých kovů nebo jimi potaženými zahrnutými ve třídě 14, s klenoty, bižuterií, drahokamy, s hodinářskými a chronometrickými nástroji, s kůží a imitací kůže, jakož i zbožím z nich vyrobeným (zahrnutým ve třídě 18), se zvířecí kůží, usněmi, kufry a cestovními taškami, deštníky, slunečníky a vycházkovými holemi, bičí, koňskými postroji a sedlářským zbožím, s oděvy, obuví, pokrývkami hlavy.

(511) 3, 18, 25, 35
(210) O-460527

(111) **308983**
(220) 27.08.2008
(151) 02.12.2009
(540)



(591) Barevná
(730) **ELI LILLY ČR, s.r.o.**, Pobřežní 394/12, Praha 8, Karlín, 18600, CZ
(740) Baker & McKenzie v.o.s., advokátní kancelář, JUDr. Jiří Čermák, advokát, Klimentská 46, Praha 1, 11002
(510) (35) propagační a poradenská činnost, reklama, marketing, obchodní reklama pro třetí osoby, rozšiřování reklamních nebo inzertních materiálů a předmětů, organizování programů na podporu prodeje a poradenství s tím spojené, obchodní administrativa; (38) zpřístupňování obsahu z oblasti medicíny, zdravotní péče a životního stylu prostřednictvím globální počítačové sítě, zejména Internetu, poskytování služeb v rámci této třídy prostřednictvím globální počítačové sítě, zejména Internetu; (41) výchova, vzdělávání v oblasti medicíny, zdravotní péče a životního stylu, poskytování informací z oblasti výchovy a vzdělávání, organizování a vedení konferencí, kongresů, seminářů, symposií, kulturních a sportovních akcí, nakladatelská a vydavatelská činnost, charitativní služby v rámci této třídy, vydávání elektronických informací např. ve formě bulletinů, poskytování lékařských a farmaceutických informací ve všech médiích, jmenovitě informací o technologiích z oblasti medicíny, zdravotní péče a životního stylu, poskytování informací ve vztahu k technologiím používaným při výrobě a distribuci farmaceutik, vše související s výchovou a vzděláváním.
(511) 35, 38, 41
(210) O-461802

(111) **308984**
(220) 27.08.2008
(151) 02.12.2009
(540)

LILLY VÁŠ PARTNER V CNS

(730) **ELI LILLY ČR, s.r.o.**, Pobřežní 394/12, Praha 8, Karlín, 18600, CZ
(740) Baker & McKenzie v.o.s., advokátní kancelář, JUDr. Jiří Čermák, advokát, Klimentská 46, Praha 1, 11002
(510) (35) propagační a poradenská činnost, reklama, marketing, obchodní reklama pro třetí osoby, rozšiřování reklamních nebo inzertních materiálů a předmětů, organizování programů na podporu prodeje a poradenství s tím spojené, obchodní administrativa; (38) zpřístupňování obsahu z oblasti medicíny, zdravotní péče a životního stylu prostřednictvím globální počítačové sítě, zejména Internetu, poskytování služeb v rámci této třídy prostřednictvím globální počítačové sítě, zejména Internetu; (41) výchova, vzdělávání v oblasti medicíny, zdravotní péče a životního stylu, poskytování informací z oblasti výchovy a vzdělávání, organizování a vedení konferencí, kongresů, seminářů, symposií, kulturních a sportovních akcí, nakladatelská a vydavatelská činnost, charitativní služby v rámci této

třídy, vydávání elektronických informací např. ve formě bulletinů, poskytování lékařských a farmaceutických informací ve všech médiích, jmenovitě informací o technologiích z oblasti medicíny, zdravotní péče a životního stylu, poskytování informací ve vztahu k technologiím používaným při výrobě a distribuci farmaceutik, vše související s výchovou a vzděláváním.

(511) 35, 38, 41
(210) O-461803

(111) **309116**
(220) 24.04.2009
(151) 09.12.2009
(540)

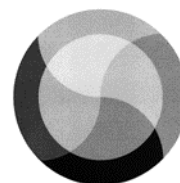

(730) **Unicorn a.s.**, V Kapslovně 2767/2, Praha 3, 13000, CZ
(740) Ing. Jiří Štělák, Šumberova 42, Praha 6, 16200
(510) (9) přístroje pro zpracování informací, počítače, počítačové programy (software), elektronické počítačové informační, komunikační a řídicí systémy a technologie, nosiče dat v elektronické podobě a zvukově-obrazové záznamy magnetické nebo v elektronické podobě, elektronické nosiče dat se vzdělávací/ výukovou tematikou, dále s tematikou programování-software, výpočetní technikou a informačními-komunikačními technologiemi, příslušenství k výpočetní technice spadající do této třídy - modemy, servery, mikroprocesory, čipy, počítačové tiskárny, monitory, čtečky a snímáči elektronické přístroje pro identifikaci zboží/osob, elektronické-magnetické platební produkty - platební karty, elektronické-magnetické identifikační karty, elektronické klíče-kódy, přístroje telekomunikační techniky, satelitní technika, zařízení pro vysílání, kódování a dekodování signálů-informací, přístroje pro záznam, převod a reprodukci zvuku-obrazu, audio-video přístroje, elektrosoučástky všeho druhu, baterie a akumulátory, elektrické vodiče - kabely všeho druhu, přístroje pro měření a regulaci, vážení, kontrolu a signalizaci, přístroje optické, filmové, fotografické, vědecké aparáty a přístroje, přístroje pro vedení, výrobu, přepínání, přeměnu, akumulaci, regulaci nebo řízení elektrického proudu, ochranné pomůcky uvedené v této třídě; (16) učebnice všeho druhu, sešity, skripta, školní potřeby spadající do této třídy, psací a kancelářské potřeby všeho druhu uvedené v této třídě, periodické a neperiodické tiskoviny - odborná literatura, knihy, časopisy, fotografie, letáky, brožury, kalendáře, diáře, psací a kancelářské potřeby k reklamním účelům spadající do této třídy, papír a výrobky z papíru, kartón a kartonážní výrobky, lepenka a výrobky z lepenky, výrobky z vlnité lepenky, papír pro kancelář - xerografický, papír pro tisk a obalový papír, obalové a lepicí pásy a fólie, etikety, samolepicí fólie a papíry, obaly a fólie z PE, PP nebo jiných plastických hmot pro balení a obalení tiskovin - knih, učebnic, sešitů apod., magnetické tabule; (35) činnost ekonomických a organizačních poradců, služby a poradenství v oblasti managementu, řízení firmy, obchodní strategie, obchodní správa podnikatelských subjektů (firem) a obchodních podílů ve firmách, marketingová, reklamní a inzertní činnost, průzkumy trhu, administrativní služby, daňové a účetní služby a poradenství, personální služby a poradenství, provoz elektronických obchodů (internetových e-shopů), automatizované zpracování dat, správa obchodních dat, zprostředkování v oblasti obchodu s výpočetní technikou a počítačovým příslušenstvím, počítačovými programy, počítačovými informačními, komunikačními a řídicími systémy a technologiemi, elektronickými médii - nosiči dat, telekomunikační a kancelářskou technikou, audio-video technikou, vzdělávací a prezentační technikou a pomůckami, učebnicemi a tiskovinami všeho druhu, školními a psacími potřebami, reklamními předměty, oděvy a obuví, sportovními potřebami, hračkami a hrami a potřebami pro domácnost, pořádání komerčních a reklamních seminářů, veletrhů a výstav; (38) spojové a telekomunikační služby, poskytování telekomunikačních připojení k počítačovým sítím,

počítačová komunikace- elektronický přenos dat a informací, elektronická pošta, dálkové telekonference, telefonické služby přes počítačové sítě, vysílací služby, pronájem telekomunikační techniky a zařízení pro přenos dat a informací; (41) provoz vzdělávacího zařízení - vysoké školy, školící a vzdělávací činnost, lektorská činnost, výuka, pořádání školení a kurzů, jazykových a rekvalifikačních kurzů, manažerské kurzy, vydavatelská a nakladatelská činnost, elektronické publikování, provoz elektronického internetového vzdělávacího portálu, kooperace v oblasti zajištění studia v zahraničí, studijní programy, studijní stipendia, pronájem vzdělávacích a kulturních zařízení, pořádání vzdělávacích a kulturních seminářů, veletrhů a výstav, pořádání a organizování kulturních, společenských, zábavních nebo sportovních akcí, agenturní činnost a informační služby v oblasti vzdělávání, zprostředkování v oblasti vzdělávání, pronájem zvukových a zvukově-obrazových záznamů, pronájem audiovizuální, umělecké a světelné techniky, umělecká, filmová a hudební produkce; (42) tvorba počítačového software - programování počítačů, zhotovování software všeho druhu na zakázku, výzkum, vývoj a projektování software, počítačové systémové analýzy, regenerace a správa počítačových dat, programátorský servis - instalační a servisní služby v oblasti počítačového software, testování, aktualizace a kopírování software, antivirová správa software, pronájem počítačového software, informačních technologií a počítačové techniky, poradenství a konzultace v oblasti počítačové techniky, software a informačních technologií, provoz elektronických internetových portálů se zaměřením na výpočetní techniku, informační technologie a software, tvorba a správa webových (internetových) stránek, webhosting, počítačová grafika, grafický a průmyslový design.

(511) 9, 16, 35, 38, 41, 42

(210) O-467554

(111) **309117**

(220) 24.04.2009

(151) 09.12.2009

(540)



(730) **Unicorn a.s.**, V Kapslovně 2767/2, Praha 3, 13000, CZ

(740) Ing. Jiří Stěhlák, Šumberova 42, Praha 6, 16200

(510) (9) přístroje pro zpracování informací, počítače, počítačové programy (software), elektronické počítačové informační, komunikační a řídicí systémy a technologie, nosiče dat v elektronické podobě a zvukově-obrazové záznamy magnetické nebo v elektronické podobě, elektronické nosiče dat se vzdělávací/ výukovou tematikou, dále s tematikou programování-software, výpočetní technikou a informačními-komunikačními technologiemi, příslušenství k výpočetní technice spadající do této třídy - modemy, servery, mikroprocesory, čipy, počítačové tiskárny, monitory, čtecí a snímací elektronické přístroje pro identifikaci zboží/osob, elektronické-magnetické platební produkty - platební karty, elektronické-magnetické identifikační karty, elektronické klíče-kódy, přístroje telekomunikační techniky, satelitní technika, zařízení pro vysílání, kódování a dekódování signálů-informací, přístroje pro záznam, převod a reprodukci zvuku-obrazu, audio-video přístroje, elektro součástky všeho druhu, baterie a akumulátory, elektrické vodiče - kabely všeho druhu, přístroje pro měření a regulaci, vážení, kontrolu a signalizaci, přístroje optické, filmové, fotografické, vědecké aparáty a přístroje, přístroje pro vedení, výrobu, přepínání, přeměnu, akumulaci, regulaci nebo řízení elektrického proudu, ochranné pomůcky uvedené v této třídě; (16) učebnice všeho druhu, sešity, skripta, školní potřeby spadající do této třídy, psací a kancelářské potřeby všeho druhu uvedené v této třídě, periodické a neperiodické tiskoviny - odborná literatura, knihy, časopisy, fotografie, letáky, brožury, kalendáře, diáře, psací a kancelářské potřeby k reklamním účelům spadající do této třídy, papír a výrobky z papíru, kartón a kartonážní výrobky, lepenka a výrobky z lepenky, výrobky z vlnité lepenky, papír pro

kancelář - xerografický, papír pro tisk a obalový papír, obalové a lepicí pásy a fólie, etikety, samolepicí fólie a papíry, obaly a fólie z PE, PP nebo jiných plastických hmot pro balení a obalení tiskovin - knih, učebnic, sešitů apod., magnetické tabule; (35) činnost ekonomických a organizačních poradců, služby a poradenství v oblasti managementu, řízení firmy, obchodní strategie, obchodní správa podnikatelských subjektů (firem) a obchodních podílů ve firmách, marketingová, reklamní a inzertní činnost, průzkumy trhu, administrativní služby, daňové a účetní služby a poradenství, personální služby a poradenství, provoz elektronických obchodů (internetových e-shopů), automatizované zpracování dat, správa obchodních dat, zprostředkování v oblasti obchodu s výpočetní technikou a počítačovým příslušenstvím, počítačovými programy, počítačovými informačními, komunikačními a řídicími systémy a technologiemi, elektronickými médii - nosiči dat, telekomunikační a kancelářskou technikou, audio-video technikou, vzdělávací a prezentační technikou a pomůckami, učebnicemi a tiskovinami všeho druhu, školními a psacími potřebami, reklamními předměty, oděvy a obuví, sportovními potřebami, hračkami a hrami a potřebami pro domácnost, pořádání komerčních a reklamních seminářů, veletrhů a výstav; (38) spojové a telekomunikační služby, poskytování telekomunikačních připojení k počítačovým sítím, počítačová komunikace- elektronický přenos dat a informací, elektronická pošta, dálkové telekonference, telefonické služby přes počítačové sítě, vysílací služby, pronájem telekomunikační techniky a zařízení pro přenos dat a informací; (41) provoz vzdělávacího zařízení - vysoké školy, školící a vzdělávací činnost, lektorská činnost, výuka, pořádání školení a kurzů, jazykových a rekvalifikačních kurzů, manažerské kurzy, vydavatelská a nakladatelská činnost, elektronické publikování, provoz elektronického internetového vzdělávacího portálu, kooperace v oblasti zajištění studia v zahraničí, studijní programy, studijní stipendia, pronájem vzdělávacích a kulturních zařízení, pořádání vzdělávacích a kulturních seminářů, veletrhů a výstav, pořádání a organizování kulturních, společenských, zábavních nebo sportovních akcí, agenturní činnost a informační služby v oblasti vzdělávání, zprostředkování v oblasti vzdělávání, pronájem zvukových a zvukově-obrazových záznamů, pronájem audiovizuální, umělecké a světelné techniky, umělecká, filmová a hudební produkce; (42) tvorba počítačového software - programování počítačů, zhotovování software všeho druhu na zakázku, výzkum, vývoj a projektování software, počítačové systémové analýzy, regenerace a správa počítačových dat, programátorský servis - instalační a servisní služby v oblasti počítačového software, testování, aktualizace a kopírování software, antivirová správa software, pronájem počítačového software, informačních technologií a počítačové techniky, poradenství a konzultace v oblasti počítačové techniky, software a informačních technologií, provoz elektronických internetových portálů se zaměřením na výpočetní techniku, informační technologie a software, tvorba a správa webových (internetových) stránek, webhosting, počítačová grafika, grafický a průmyslový design.

(511) 9, 16, 35, 38, 41, 42

(210) O-467555

(111) **312816**

(220) 21.05.2009

(151) 30.06.2010

(540)

Hukvaldská pekárna

(730) **Jaroňová Antonie**, č. p. 47, Karlštejn, 26718, CZ

(740) PROPATENT, Ing. Vlasta Sedláčková, Pod Pekařkou 107/1, Praha 4, 14700

(510) (30) pekařské a cukrářské výrobky, zejména klasické svatební koláče a koláčky, bohatě zdobený ženichovský koláč, velké kulaté koláče s náplní hruškovou, tvarohovou a makovou, pečivo s náplní i neplněné ze sladkého těsta, preclíky, loupáky, banketky, pečivo z lineckého a biskvitového těsta,

zdobené perníky; (35) reklamní a propagační činnost, obchodní činnost v oblasti výrobků zařazených ve tř.30, marketing; (40) pekařství a cukrářství spadající do této třídy.

(511) 30, 35, 40
(210) O-468096

(111) **316050**
(220) 25.01.2008
(151) 05.01.2011
(540)

(111) **316049**
(220) 25.01.2008
(151) 05.01.2011
(540)



(730) **Ústav lékařství a kosmetiky s.r.o.**, Vyšehradská 320/49, Praha 2, 12800, CZ

(740) JUDr. Miloš Vostrovský, advokát, Lublaňská 42, Praha 2, 12000

(510) (3) barviva na vlasy, depilatorní vosk, depilatorní vodičky, masti nebo jiné prostředky, dezinfekční mýdlo, éterické oleje, kosmetické prostředky, konzervační prostředky na kůži, kosmetické pomády, přípravky k barvení řas a obočí, kosmetické přípravky pro péči o pokožku, kosmetické přípravky všeho druhu, např. pro koupele, esence, přísady do koupelí, pomády, pudry, barviva, leštidla na nehty, líčidla, masky pro odstraňování chloupků, nehty umělé, olej na vlasy, růžový olej, rtěnky, tonika vlasová, tukové výrobky pro kosmetiku, umělé řasy, ústní vody, zubní pasty, mýdla, prostředky pro regeneraci vlasů, prostředky pro růst vlasů, kosmetické přípravky pro opalování, přípravky pro kosmetické lázně, přípravky na odstraňování lupů, šampóny všeho druhu, toaletní vody, žele petrolejové pro účely kosmetické; (5) žele petrolejové pro účely léčebné, přísady terapeutické do koupelí, přísady terapeutické do lázní, soli do koupelí léčebné, soli medicínální, minerální pro léčebné účely, prostředky proti lupům pro farmaceutické účely, oleje medicínální, medicínální čaje, medicínální výrobky upravené do koupelí, masti proti úžehu pro farmaceutické účely, medicínální bahno, medicínální kysličitá koupele (léčivé přípravky do-), minerální vody upravené pro léčebné účely, léčebné přípravky pro lázně, léky všeho druhu, masti všeho druhu pro farmaceutické účely, koupele jehličnaté pro terapeutické účely (léčivé přípravky do-), léčebné kysličitá koupele (léčivé přípravky do-), kúra chinovníku, kořenovníku, angostury, lázně fluorescenční (léčivé přípravky do-), lázně z přírodních minerálních vod (léčivé přípravky do-), vše pro léčebné účely, lecitin pro lékařské účely, jelení lůj pro lékařské účely, bahna léčebná, balzámy všeho druhu pro farmaceutické účely; (44) salóny krásy, konzultace v oboru lázeňství, lékařské porady a služby pro kosmetiku, lékařské porady pro nemocné, léčebné pobyty, klinika plastické chirurgie.

(511) 3, 5, 44
(210) O-455692



(730) **Ústav lékařství a kosmetiky s.r.o.**, Vyšehradská 320/49, Praha 2, 12800, CZ

(740) JUDr. Miloš Vostrovský, advokát, Lublaňská 42, Praha 2, 12000

(510) (3) barviva na vlasy, depilatorní vosk, depilatorní vodičky, masti nebo jiné prostředky, dezinfekční mýdlo, éterické oleje, kosmetické prostředky, konzervační prostředky na kůži, kosmetické pomády, přípravky k barvení řas a obočí, kosmetické přípravky pro péči o pokožku, kosmetické přípravky všeho druhu, např. pro koupele, esence, přísady do koupelí, pomády, pudry, barviva, leštidla na nehty, líčidla, masky pro odstraňování chloupků, nehty umělé, olej na vlasy, růžový olej, rtěnky, tonika vlasová, tukové výrobky pro kosmetiku, umělé řasy, ústní vody, zubní pasty, mýdla, prostředky pro regeneraci vlasů, prostředky pro růst vlasů, kosmetické přípravky pro opalování, přípravky pro kosmetické lázně, přípravky na odstraňování lupů, šampóny všeho druhu, toaletní vody, žele petrolejové pro účely kosmetické; (5) žele petrolejové pro účely léčebné, přísady terapeutické do koupelí, přísady terapeutické do lázní, soli do koupelí léčebné, soli medicínální, minerální pro léčebné účely, prostředky proti lupům pro farmaceutické účely, oleje medicínální, medicínální čaje, medicínální výrobky upravené do koupelí, masti proti úžehu pro farmaceutické účely, medicínální bahno, medicínální kysličitá koupele (léčivé přípravky do-), minerální vody upravené pro léčebné účely, léčebné přípravky pro lázně, léky všeho druhu, masti všeho druhu pro farmaceutické účely, koupele jehličnaté pro terapeutické účely (léčivé přípravky do-), léčebné kysličitá koupele (léčivé přípravky do-), kúra chinovníku, kořenovníku, angostury, lázně fluorescenční (léčivé přípravky do-), lázně z přírodních minerálních vod (léčivé přípravky do-), vše pro léčebné účely, lecitin pro lékařské účely, jelení lůj pro lékařské účely, bahna léčebná, balzámy všeho druhu pro farmaceutické účely; (44) salóny krásy, konzultace v oboru lázeňství, lékařské porady a služby pro kosmetiku, lékařské porady pro nemocné, léčebné pobyty, klinika plastické chirurgie.

(511) 3, 5, 44
(210) O-455693

(111) **316055**
(220) 14.05.2009
(151) 05.01.2011
(540)

BAROVÉ NOVINY

(730) **Tretter Miloš**, Polní 772/46, Plzeň 2 - Slovany, Východní Předměstí, 32600, CZ

(740) **DANĚK & PARTNERS** Advokátní a patentová kancelář, Ing. Dr. Vilém Daněk Ph.D., LL.M., patentový zástupce, Vinohradská 17, Praha 2, 12000

(510) (16) psací potřeby, učební pomůcky, tiskařské typy, štočky, obaly z papíru, známky, samolepky, umělé hmoty na modelování, modelovací hlína, dětské tvarovací hmoty, plastelíny, modelovací vosky kromě dentálních, pastelky, popisovače, barvy - v rámci této třídy, křídly, písky a vosky jako výtvarné potřeby, psací potřeby, skicáky, školní potřeby, štetce, tužky, tuhy do tužek, archy papíru, papír a výrobky z papíru všeho druhu jako papír pro kopírování, papír balicí, papír voskovaný, filtrační papír, celofán (celulózoové fólie) na balení, papírové podložky pod sklenice, papírové ubrousky, lepenka a kartonážní výrobky, akvarely, alba, blahopřání i hudební, pohlednice, diagramy, figurky (sošky) z papírové hmoty, fotografie, stojany na fotografie, grafické reprodukce, grafiky, lepty, lístky, litografie, olejotisky, plakáty, malby (obrazy) zarámované či nezarámované, letáky, portréty, grafické reprodukce, rytiny, mapy, atlasy, obrazy, pohlednice a upomínkové předměty spadající do této třídy jako

ročenky, papírové propagační samolepky, potřeby pro umělce, jako jsou štětce, hlína modelovací, hmota papírová, malířská plátna, malířské stojany, malířské válečky pro interiéry, misky na vodové barvy, palety pro malíře, opěrada na ruce pro malíře, prkna rýsovací, modelovací vosky, kromě dentálních, papírnické zboží kancelářské, obalové materiály, kancelářské potřeby jako jsou adresové štítky do adresovacích strojů, bloky (papírnické výrobky), číslovačky, dávkovače lepicí pásy (kancelářské potřeby), desky (papírnické výrobky), desky psací s klipsem na přidržování papíru, desky na dokumenty (šanon, pořadače), dopisní papír, držáky na psací potřeby, etikety, kromě textilních, formuláře, gumičky, gummy na mazání, houbičky navlhčovací - v rámci této třídy, hroty psacích per, inkousty, kalamáře, kancelářské sponky, kartón, kartotéční listy, karty, karty a pásy papírové na zaznamenání počítačových programů, krejóny (patentní tužky), kružítko, křída na psaní, křívítka, laminovačky (na dokumenty) pro použití v kanceláři, lepicí pásy pro kancelářské účely a použití v domácnosti, lepidla pro kancelářské účely nebo pro domácnost, materiály na pečetení, nálepky (lepicí pásy) pro kancelářské použití nebo pro domácnost, napínačky, násadky na pera, nože na papír, obálky, oplátky na pečetení, ořezávací stroje na tužky, ořezávací stroje na tužky, řezačky na papír, pečete, pečební vosk, penály, pera plnicí, podložky na stůl papírové, podložky pod pivní sklenice, poštovní známky, pouzdra s psacími potřebami, pravítka, pořadače (kancelářské potřeby), pouzdra na pera, pouzdra na razítka, připínačky, psací stroje (elektrické i neelektrické), razítka, rýsovací nástroje, seznamy (rejstříky), sponky kancelářské, stroje kancelářské na zalepování, těžítka, tikety, tiskárničky (přenosné), účetní knihy, uhly na kreslení, dětské pleny z papíru nebo buničiny (jednorázové), filtry kávové (papírové), fólie hliníková na balení potraviny, fólie z umělých hmot na balení, kornouty (papírové), krabice lepenkové nebo papírové, lepenka, lepenkové roury, mašle papírové, obtisky, papír toaletní, papírové ubrusy, papírové ubrusy, pásy doutníkové, podložky (psací), podušky na razítkování, poutače z papíru nebo z lepenky, pouzdra na doklady, pouzdra na pasy, pouzdra na stříhy, pouzdra s barvami (školní pomůcky), pytlíky jako obaly (z papíru nebo umělých hmot), ručníky papírové, štíty vývěsní z papíru nebo z lepenky, tabule reklamní z papíru nebo lepenky, vše v rámci této třídy; (35) vylepování plakátů, aranžování výkladů, nákup zboží za účelem dalšího prodeje, dodavatelské služby pro třetí osoby, nákup výrobků a služeb pro jiné podniky, obchodní management a podnikové poradenství, pomoc při řízení obchodní činnosti, pomoc při řízení obchodních a průmyslových podniků, obchodní nebo podnikatelské informace, komerční informační kanceláře, obchodní nebo podnikatelský průzkum, hospodářské (ekonomické) prognózy, služby týkající se přemísťování provozů nebo podniků, marketingové studie, analýzy nákupních a velkoobchodních cen, průzkum trhu, průzkum veřejného mínění, statistické informace, styky s veřejností, účetnictví, revize účtů (audit), analýzy nákladů, oceňování obchodních podniků, provádění výpisů z účtů, dražby, personální poradenství, posuzování efektivnosti provozu a racionalizace práce, nábor zaměstnanců, psychologické testování pro výběr zaměstnanců, příprava a vyhotovení daňových přiznání, příprava mezd a výplatních listin, zprostředkovatelské práce, inzerce poštou, předvádění zboží, služby modelek - předvádění pro reklamní účely a podporu prodeje, obchodní vedení uměleckých agentur, správa hotelů, dovozní a vývozní kanceláře, sekretářské služby, vyřizování telefonních vzkazů a dotazů, tésnopis, stenografie, přepisování, psaní na stroji zpracování textů, překlad a systemizace informací do počítačových databází, vedení kartoték a souborů v počítači, vyhledávání dat v počítačových souborech, kopírování nebo rozmnožování (reprodukce) dokumentů, dokladů apod., fotokopírování, pronájem fotokopírovačích a kancelářských strojů a zařízení, pronájem prodejních automatů, vše v rámci této třídy; (38) spoje (komunikace), telekomunikace, komunikace pomocí terminálů nebo počítačů, počítačový přenos pošty a obrazu, komunikace a transakce v síti, tisková agentura, dálkový přenos obrazu a video obrazu, provozování datové sítě, provozování veřejné mobilní radiotelefonní sítě, poradenství v oblasti telekomunikační techniky, zprostředkovatelská činnost v oblasti telekomunikací, provozování informačních a komunikačních sítí, provozování internetového vyhledávače, pronájem telekomunikačních zařízení a přístrojů včetně telefonů, služby přístupu a připojení k datovým a informačním sítím a Internetu, komunikační služby prostřednictvím Internetu, vnějších sítí a vnitřních sítí a dalších elektronických prostředků, telekomunikační technologie (Voice over IP, bezdrátové technologie), vše v rámci této třídy; (42) design internetových stránek a prezentací, vědecké a technologické služby a s ním spojený výzkum a návrhy, průmyslové analýzy a výzkum, vypracovávání technických zpráv, dobrozdání, expertiz a posudků, technické kreslení, odborné technické poradenství a vypracovávání posudků (v oblasti přírodovědné, architektonické a inženýrské činnosti), expertizy a tvorba předpisů pro provoz a údržbu strojů a zařízení, konstruktérská a projekční činnost, tvorba programového

vybavení, návrh a vývoj počítačového hardwaru a softwaru, analýzy chemické, přírodovědný výzkum, průzkum a projektování, výzkum a vývoj nových výrobků, konzultační, asistenční, analytické, designérské, vyhodnocovací a programovací služby týkající se počítačového software, firmware, hardware a informačních technologií, konzultace týkající se hodnocení, výběru a zavádění počítačového software, firmware, hardware, informačních technologií a systému zpracování dat, informačních technologií, a to i prostřednictvím telekomunikačních sítí, dodávkou on-line, Internetem a sítí Word Wilde Web, webhosting, webdesing, výzkumné služby, kódování a dekodování zabezpečovacích systémů (tvorba software), poradenská činnost v oblasti aplikace výpočetní techniky, v oblasti informatiky, vytváření virtuálních počítačových 3 D animací a modelů, informačních technologií, navrhování a realizace automatizovaných systémů řízení, programátorská činnost, projekce počítačových sítí, pronájem software, instalace, opravy, údržba a servis software, vytváření interaktivních aplikací umožňující předávání a tvorbu grafické podoby prostřednictvím sítí Internet, programování, software - návrhy, převod a konverze počítačových programů a údajů (kromě fyzické konverze), převod a konverze údajů a dokumentů z fyzických médií na elektronická média, tvorba a údržba počítačových stránek WEB pro zákazníky, hostování na počítačových stránkách WEB, instalace počítačových programů, návrh počítačových systémů, programování internetových databázových systémů a internetových aplikací, konstrukce WWW prezentací a řešení WWW serverů, aktualizace a údržba počítačových programů, pronájem času, dat a údajů na přístup do počítačových databází, zhotovování kopií počítačových programů, technické studie v oblasti počítačů a programového vybavení, výzkum, vývoj a tvorba systémů pro elektronické obchodování, včetně příslušného software a hardware, poskytování know-how pro oblast elektronického obchodování a informačních technologií, programování multimediálních aplikací, vytváření interaktivních a grafických programů, počítačové animace a vizualizace, grafický design, zavádění, aktualizace, návrhy, strukturování a programování či jiné vytváření databází, jiných datových systémů a aplikací pro jejich zpracování, včetně jejich poskytování, přístupu k nim a jejich instalace, zavádění, aktualizace a údržby, návrhy, strukturování a programování či jiné vytváření internetových či intranetových počítačových stránek a nástěnek (webpages a websites) a internetových či intranetových aplikací, hostování (poskytování volného prostoru) pro internetové či intranetové informace, stránky a nástěnky (webpages a websites), hostování (poskytování volného prostoru) pro internetové či intranetové aplikace, převod (konverze) počítačových programů, dat či jiných údajů v elektronické podobě z různých formátů do jiných formátů, převod (konverze) dokumentů, dat či jiných údajů z fyzických médií na elektronická média, zálohování dat a informací elektronickými a počítačovými prostředky a prostřednictvím elektronické pošty, poradenství v oblasti výpočetní a informační techniky, vše v rámci této třídy.

(511) 16, 35, 38, 42

(210) O-467961

(111) **325970**

(220) 09.12.2008

(151) 04.07.2012

(540)

*Prague
Card*

(730) **PRAGUE CARD, spol. s r.o.**, Antala Staška 2027/77, Praha 4, Krč, 14000, CZ

(740) Mgr. Roman Fojtášek, advokát, Vinohradská 6, Praha 2, 12000

(510) (9) informace, data a databáze a jiné informační produkty na magnetických, elektronických a optických nosičích všeho druhu, multimediální aplikace, zejména elektronické nahrané zvukové, zvukově-obrazové a obrazové záznamy a elektronické nosiče databází, multifunkční magnetické a

elektronické karty, např. čipové karty, průkazy a průkazky, zejména návštěvnické, cestovní a ubytovací průkazky pro užití v oblasti cestovního ruchu a turistiky, elektronické informační a propagační tiskoviny a katalogy, včetně software na CD a DVD discích, magnetických a optických nosičích, elektronické propagační, inzertní a reklamní materiály a tiskoviny; (16) papír, lepenka a kartón a výrobky z nich, tiskoviny na papírových nosičích, zejména periodické a neperiodické publikace, např. časopisy, zpravodaje, knihy, brožurky, mapy, prospekty, turistické průvodce, průkazy a průkazky, např. průkazní karty turistické, návštěvnické a ubytovací, cestovní listky, tištěné manuály, data a databáze na papírových nosičích, kalendáře a diáře, etikety a potisky (vyjma textilních), fotografie, grafiky a grafické reprodukce, litografie, plakáty, poutače a reklamní tabule z lepenky a/nebo kartónu, informační, propagační a upomínkové výrobky a předměty z papíru, kartónu, lepenky a plastu, papírové a plastové tašky, pytle a sáčky, tužky a pera; (35) reklamní a inzertní služby v oblasti cestovního ruchu, turistiky a sportu, včetně jejich zprostředkování, řízení reklamní a inzertní činnosti, poskytování informačních produktů na papírových a elektronických nosičích, včetně multimediálních informací pro reklamní a inzertní účely, včetně jejich vyhledávání a systemizace do počítačových sítí, styky s veřejností a dodavatelské služby pro jiné fyzické a/nebo právnické osoby, on-line inzerce a prezentace v počítačové síti Internet, obchodní využití sítí Internet v oblasti vyhledávacích služeb a e-businessu, zajišťování a distribuce reklamních a/nebo náborových textů, propagačních a inzertních tiskovin a materiálů, včetně jejich rozšiřování, marketing, podnikatelské průzkumy a analýzy, organizování, zajišťování a účast na reklamních a propagačních akcích a obchodně propagačních setkáních, pomoc při zahraničně-obchodní činnosti, obchodní zastoupení tuzemských a zahraničních firem, administrativní služby, automatizované zpracování dat a informací, kopírovací a rozmnožovací služby (vyjma tiskárenských služeb), informační servis v oboru reklamy a inzerce, včetně odborných konzultačních a poradenských služeb v oborech zahrnutých v této třídě, prodej turistických, návštěvnických průkazů, jízdenek a místenek, prodej turistických a návštěvnických průkazových karet, prodej ubytovacích průkazů; (38) elektronická pošta a počítačové komunikace, přenos informací, zpráv, obrazových informací a publikací na nosičích přenášených po síti a pomocí satelitních družic, pomocí počítače, zprostředkovatelská a odborná informační a poradenská činnost v oborech uvedených ve třídě 38; (39) cestovní agentura, zejména provozování informačních turistických kanceláří, poskytování cestovních a dopravních informací a služeb, např. zajišťování a rezervace turistických, návštěvnických průkazů, jízdenek a místenek, distribuce turistických a návštěvnických průkazových karet, zajišťování ubytovacích průkazů, zajišťování dopravy osob a přepravy zavazadel, organizování a zajišťování průvodcovských a doprovodných služeb, exkurzí, výletů a turistických prohlídek, archivace elektronicky doručených dat a dokumentů, odborné informační a poradenské služby v oborech zahrnutých ve třídě 39; (41) nakladatelství a vydavatelství periodických a neperiodických publikací, zejména magazínů, turistických a kulturně-historických průvodců, časopisů, brožur, knih, odborných publikací a tiskovin na papírových a elektronických nosičích, vzdělávací informační a zpravodajské služby, zprostředkování předprodeje vstupenek na kulturní, sportovní a společenské akce a představení, poskytování on-line informací v oblasti služeb zahrnutých v této třídě, organizování kulturních a vzdělávacích a společenských akcí, zprostředkovatelská činnost oblasti vzdělávání v oboru cestovního ruchu, např. pořádání odborných setkání, seminářů, konferencí a symposií a akcí na podporu cestovního ruchu a turistiky, nahrávání zvukových a zvukově-obrazových nosičů, produkční a obstaratelská činnost v oboru turistiky a cestovního ruchu, odborné informační, konzultační a poradenské služby v oblasti služeb zahrnutých ve třídě 41; (43) zajišťování ubytovacích a stravovacích služeb turistům a návštěvníkům, včetně rezervace přechodného ubytování a stravovacích služeb všeho druhu, poskytování ubytovacích informací a služeb.

(511) 9, 16, 35, 38, 39, 41, 43
(210) O-464385

(111) **328745**
(220) 17.07.2008
(151) 05.12.2012
(540)

SMILEY

(730) **THE SMILEY COMPANY SPRL**, Rue des Trois Arbres 16, Bruxelles, BE
(740) Rott, Růžička & Guttmann Patentové, známkové a advokátní kanceláře, JUDr. Vladimír Rott, Vinohradská 37, Praha 2, 12000
(510) (30) káva, čaj, kakao, náhražky kávy.

(511) 30
(210) O-495872

(111) **340460**
(220) 02.06.2009
(151) 10.09.2014
(540)



(730) **VŠEM, s.r.o.**, Nárožní 2600/9a, Praha 5 - Stodůlky, 15800, CZ
(740) Ing. Jiří Stěhelák, Šumberova 42, Praha 6, 16200
(510) (16) učebnice všeho druhu, sešity, skripta, školní potřeby spadající do této třídy, psací a kancelářské potřeby všeho druhu uvedené v této třídě, periodické a neperiodické tiskoviny - odborná literatura, knihy, časopisy, fotografie, letáky, brožury, kalendáře, diáře, psací a kancelářské potřeby k reklamním účelům spadající do této třídy, papír a výrobky z papíru, kartón a kartonážní výrobky, lepenka a výrobky z lepenky, výrobky z vlnité lepenky, papír pro kancelář - xerografický, papír pro tisk a obalový papír, obalové a lepicí pásy a fólie, etikety, samolepicí fólie a papíry, obaly a fólie z PE, PP nebo jiných plastických hmot pro balení a obalení tiskovin - knih, učebnic, sešitů apod., magnetické tabule; (35) činnost ekonomických a organizačních poradců, služby a poradenství v oblasti managementu, řízení firmy, marketingová a reklamní činnost, průzkumy trhu, daňové a účetní služby a poradenství, personální služby a poradenství, provoz elektronického obchodu (internetového e-shopu) s výrobky uvedenými ve tř. 16, automatizované zpracování dat, zprostředkování v oblasti obchodu s výrobky uvedenými ve tř. 16, pořádání komerčních a reklamních seminářů, veletrhů a výstav; (41) školící a vzdělávací činnosti, lektorská činnost, výuka se zaměřením na ekonomii, management a jazyky, pořádání školení různého charakteru, jazykové kurzy, rekvalifikačních kurzy, manažerské a obchodní kurzy, vydavatelská a nakladatelská činnost, odborné publikování, elektronické publikování, provoz vzdělávacího zařízení - vysoké školy, provoz elektronického internetového vzdělávacího portálu, služby v oblasti zajištění studia v zahraničí, studijní programy, studijní stipendia, spolupráce a kooperace s tuzemskými i zahraničními vzdělávacími zařízeními, pronájem vzdělávacích a kulturních zařízení, pořádání vzdělávacích a kulturních seminářů, veletrhů a výstav, pořádání a organizování kulturních, společenských, zábavních nebo sportovních akcí, agenturní činnost a informační služby v oblasti vzdělávání, zprostředkování v oblasti vzdělávání, půjčování a pronájem knih, filmů, hudby a vzdělávacích pomůcek, umělecká, filmová a hudební produkce.
(511) 16, 35, 41
(210) O-468383

(111) **340461**
(220) 02.06.2009
(151) 10.09.2014
(540)



(730) **VŠEM, s.r.o.**, Nárožní 2600/9a, Praha 5 - Stodůlky, 15800, CZ
(740) Ing. Jiří Střelák, Šumberova 42, Praha 6, 16200
(510) (16) učebnice všeho druhu, sešity, skripta, školní potřeby spadající do této třídy, psací a kancelářské potřeby všeho druhu uvedené v této třídě, periodické a neperiodické tiskoviny - odborná literatura, knihy, časopisy, fotografie, letáky, brožury, kalendáře, diáře, psací a kancelářské potřeby k reklamním účelům spadající do této třídy, papír a výrobky z papíru, kartón a kartonážní výrobky, lepenka a výrobky z lepenky, výrobky z vlnité lepenky, papír pro kancelář - xerografický, papír pro tisk a obalový papír,

obalové a lepicí pásy a fólie, etikety, samolepicí fólie a papíry, obaly a fólie z PE, PP nebo jiných plastických hmot pro balení a obalení tiskovin - knih, učebnic, sešitů apod., magnetické tabule; (35) činnost ekonomických a organizačních poradců, služby a poradenství v oblasti managementu, řízení firmy, marketingová a reklamní činnost, průzkumy trhu, daňové a účetní služby a poradenství, personální služby a poradenství, provoz elektronického obchodu (internetového e-shopu) s výrobky uvedenými ve tř. 16, automatizované zpracování dat, zprostředkování v oblasti obchodu s výrobky uvedenými ve tř. 16, pořádání komerčních a reklamních seminářů, veletrhů a výstav; (41) školící a vzdělávací činnosti, lektorská činnost, výuka se zaměřením na ekonomii, management a jazyky, pořádání školení různého charakteru, jazykové kurzy, rekvalifikační kurzy, manažerské a obchodní kurzy, vydavatelská a nakladatelská činnost, odborné publikování, elektronické publikování, provoz vzdělávacího zařízení - vysoké školy, provoz elektronického internetového vzdělávacího portálu, služby v oblasti zajištění studia v zahraničí, studijní programy, studijní stipendia, spolupráce a kooperace s tuzemskými i zahraničními vzdělávacími zařízeními, pronájem vzdělávacích a kulturních zařízení, pořádání vzdělávacích a kulturních seminářů, veletrhů a výstav, pořádání organizování kulturních, společenských, zábavních nebo sportovních akcí, agenturní činnost a informační služby v oblasti vzdělávání, zprostředkování v oblasti vzdělávání, půjčování a pronájem knih, filmů, hudby a vzdělávacích pomůcek, umělecká, filmová a hudební produkce.

(511) 16, 35, 41
(210) O-468384

Zániky ochranných známek uplynutím doby platnosti

Kapitola obsahuje údaje o ochranných známkách, které zanikly uplynutím doby platnosti podle ustanovení § 29 odst. 1 zákona č. 441/2003 Sb.

Číslo zápisu (111)	Datum zániku (141)	Číslo zápisu (111)	Datum zániku (141)	Číslo zápisu (111)	Datum zániku (141)	Číslo zápisu (111)	Datum zániku (141)
99108	09.12.2017	220164	12.12.2017	297739	10.12.2017	298579	07.12.2017
159169	07.12.2017	220790	12.12.2017	297742	12.12.2017	298714	06.12.2017
163721	07.12.2017	221622	12.12.2017	297744	12.12.2017	298718	12.12.2017
163722	09.12.2017	222163	05.12.2017	297748	13.12.2017	299030	06.12.2017
163844	06.12.2017	222164	05.12.2017	297750	13.12.2017	299152	06.12.2017
163846	09.12.2017	222165	05.12.2017	297753	13.12.2017	299153	10.12.2017
166928	07.12.2017	222166	08.12.2017	297756	14.12.2017	299155	12.12.2017
211574	12.12.2017	222167	08.12.2017	297757	14.12.2017	299156	14.12.2017
213064	09.12.2017	224352	05.12.2017	297758	14.12.2017	299292	14.12.2017
213657	05.12.2017	224355	12.12.2017	297854	05.12.2017	299477	10.12.2017
213664	10.12.2017	229003	08.12.2017	297855	05.12.2017	299478	10.12.2017
213665	10.12.2017	229865	08.12.2017	297860	05.12.2017	299482	13.12.2017
213668	11.12.2017	230563	05.12.2017	297861	05.12.2017	299483	13.12.2017
213672	12.12.2017	233952	05.12.2017	297863	06.12.2017	299675	14.12.2017
214216	05.12.2017	233953	08.12.2017	297864	10.12.2017	300082	05.12.2017
214706	05.12.2017	234610	12.12.2017	297864	10.12.2017	300193	12.12.2017
215195	05.12.2017	235362	12.12.2017	297865	10.12.2017	300347	07.12.2017
215196	05.12.2017	235364	12.12.2017	297866	11.12.2017	300351	12.12.2017
215201	09.12.2017	297446	05.12.2017	297869	13.12.2017	300496	12.12.2017
215203	11.12.2017	297448	07.12.2017	297871	13.12.2017	300497	13.12.2017
215208	11.12.2017	297449	10.12.2017	297873	13.12.2017	300838	11.12.2017
215735	05.12.2017	297588	05.12.2017	297875	13.12.2017	301629	13.12.2017
215736	05.12.2017	297590	05.12.2017	297878	14.12.2017	301793	10.12.2017
215739	08.12.2017	297591	05.12.2017	298025	05.12.2017	302204	13.12.2017
215742	09.12.2017	297592	05.12.2017	298159	12.12.2017	302205	13.12.2017
216503	08.12.2017	297596	10.12.2017	298160	12.12.2017	302331	07.12.2017
216508	12.12.2017	297597	10.12.2017	298321	07.12.2017	302332	11.12.2017
217227	05.12.2017	297599	10.12.2017	298322	07.12.2017	302473	14.12.2017
217229	05.12.2017	297600	10.12.2017	298323	10.12.2017	302748	12.12.2017
217236	08.12.2017	297602	10.12.2017	298324	10.12.2017	302765	13.12.2017
217239	09.12.2017	297603	10.12.2017	298325	10.12.2017	303098	08.12.2017
217240	09.12.2017	297603	10.12.2017	298326	10.12.2017	303118	11.12.2017
217242	09.12.2017	297604	10.12.2017	298326	10.12.2017	303952	10.12.2017
217242	09.12.2017	297604	10.12.2017	298327	10.12.2017	304962	11.12.2017
217259	12.12.2017	297605	10.12.2017	298328	11.12.2017	305242	13.12.2017
217259	12.12.2017	297606	11.12.2017	298328	11.12.2017	306935	11.12.2017
217260	12.12.2017	297606	11.12.2017	298329	13.12.2017	307832	08.12.2017
217261	12.12.2017	297726	05.12.2017	298329	13.12.2017	308857	11.12.2017
217261	12.12.2017	297727	05.12.2017	298330	13.12.2017	309764	13.12.2017
218815	09.12.2017	297727	05.12.2017	298471	06.12.2017	309765	13.12.2017
218816	09.12.2017	297728	05.12.2017	298472	10.12.2017	311046	10.12.2017
218817	10.12.2017	297729	05.12.2017	298473	10.12.2017	311047	10.12.2017
219568	08.12.2017	297730	05.12.2017	298474	10.12.2017	311447	06.12.2017
219571	10.12.2017	297732	06.12.2017	298475	12.12.2017		
220144	05.12.2017	297733	06.12.2017	298476	13.12.2017		
220145	05.12.2017	297734	07.12.2017	298477	13.12.2017		
220157	09.12.2017	297735	07.12.2017	298478	14.12.2017		
220159	11.12.2017	297736	07.12.2017	298575	05.12.2017		
220160	11.12.2017	297737	07.12.2017	298576	05.12.2017		
		297738	10.12.2017	298577	06.12.2017		

Vzdání se práv k ochranné známce

Vlastník ochranné známky se může podle ustanovení § 30 zákona č. 441/2003 Sb. u Úřadu písemným prohlášením vzdát práv k ochranné známce v rozsahu všech výrobků nebo služeb, pro které byla zapsána, nebo některých z nich. Účinky tohoto prohlášení nastávají dnem doručení prohlášení vlastníka ochranné známky Úřadu a nelze je vzít zpět. V této kapitole je tedy uvedeno datum účinnosti vzdání se práv k ochranné známce. Pokud se vlastník vzdal práv k ochranné známce jen v rozsahu některých výrobků a služeb, je pod příslušným INID kódem zveřejněn rovněž zbývající seznam výrobků a služeb, pro které ochranné známka zůstává zapsána. Tato kapitola dále zahrnuje údaje o ochranných známkách, u kterých vlastník písemným prohlášením omezil rozsah ochrany ve vztahu k prvku ochranné známky.

(111) 366175

(540)

WALMARK INDEX ZDRAVÍ

(210) O-543827

(580) s účinností ode dne 25.06.2018/vzdání se práv k ochranné známce

(111) 366275

(540)



(210) O-543876

(580) s účinností ode dne 25.06.2018/vzdání se práv k ochranné známce

Změny v údajích o vlastnících ochranných známek

Kapitola obsahuje ochranné známky, u kterých byla v rejstříku ochranných známek vyznačena změna v údajích o vlastnících ve smyslu ustanovení § 27 odst. 2 a 7 zákona č. 441/2003 Sb.

Číslo zápisu (111)	Vlastník (730)	S účinností od (580)
153465	Pfizer Inc., 235 East 42nd Street, New York, 10017, NY, US	02.07.2018
158786	Mitsubishi Jukogyo Kabushiki Kaisha, 16-5 Konan 2-chome, Minato-ku, Tokyo, JP	28.06.2018
167082	Inter IKEA Systems B.V., Olof Palmestraat 1, 2616 LN Delft, NL	02.07.2018
167083	Inter IKEA Systems B.V., Olof Palmestraat 1, 2616 LN Delft, NL	02.07.2018
216812	ABF, a.s., Beranových 667, Praha 9, Letňany, 19900, CZ	28.06.2018
217579	Hiwin Mikrosystem Corp., No. 6, Jingke Central Road, Nantun District, Taichung City 40852, TW	29.06.2018
219250	SONING Praha s.r.o., Pod Hájkem 406/1a, Praha 8, Libeň, 18000, CZ	27.06.2018
223796	SONING Praha s.r.o., Pod Hájkem 406/1a, Praha 8, Libeň, 18000, CZ	27.06.2018
224396	M-nails, s.r.o., Novákových 805/24, Praha 8, Libeň, 18000, CZ	03.07.2018
225845	Pasabahce Cam Sanayi ve Ticaret A.S., Icmeler Mah. D-100 Karayolu Caddesi No: 44/A, 34947 Istanbul, Tuzla, TR	03.07.2018
229876	HIWIN TECHNOLOGIES CORP., No. 7, Jingke Road, Nantun District, Taichung City 40852, TW	29.06.2018
300658	DACHDECKER spol. s r.o., Bergmannova 96, Dolní Rychnov, 35604, CZ	03.07.2018
301349	POD SVÍCENEM z.s., Farní 16, Frýdek-Místek, Frýdek, 73801, CZ	03.07.2018
301350	POD SVÍCENEM z.s., Farní 16, Frýdek-Místek, Frýdek, 73801, CZ	03.07.2018
301351	Zdravotní klaun, o.p.s., Hájkova 2747/22, Praha 3, Žižkov, 13000, CZ	28.06.2018
301876	Český svaz tanečního sportu, Ohradní 1370/12, Praha 4, Michle, 14000, CZ	28.06.2018
301901	CUBE production s.r.o., Nuselská 46, Praha 4, Nusle, 14055, CZ	03.07.2018
301902	CUBE production s.r.o., Nuselská 46, Praha 4, Nusle, 14055, CZ	03.07.2018
301903	CUBE production s.r.o., Nuselská 46, Praha 4, Nusle, 14055, CZ	03.07.2018
302149	Explosia a.s., Semtín 107, Pardubice, 53002, CZ	03.07.2018
302150	Explosia a.s., Semtín 107, Pardubice, 53002, CZ	03.07.2018
302935	ITeuro, a.s., Hollarova 1124/14, Ostrava, Moravská Ostrava, 70200, CZ	28.06.2018
303474	Tvardík Ivo Ing., MBA, Tylovice 2705, Rožnov pod Radhoštěm, 75661, CZ	28.06.2018
303885	EP Line SE, Kodaňská 1441/46, Praha 10, Vršovice, 10100, CZ	02.07.2018
303886	EP Line SE, Kodaňská 1441/46, Praha 10, Vršovice, 10100, CZ	02.07.2018
304451	Sheraton International IP, LLC, One StarPoint, Stamford, 06902, CT, US	28.06.2018
304796	BH Securities a.s., Na příkopě 848/6, Praha 1, Nové Město, 11000, CZ	03.07.2018
304952	ELI LILLY ČR, s.r.o., Pobřežní 394/12, Praha 8, Karlín, 18600, CZ	02.07.2018
304953	ELI LILLY ČR, s.r.o., Pobřežní 394/12, Praha 8, Karlín, 18600, CZ	02.07.2018
305095	Rašková Marie MgA., Moravská 1601/48, Praha 2, Vinohrady, 12000, CZ	03.07.2018
307709	IGIVEX s.r.o., Žerotínovo nám. 641/15, Přerov, Přerov I-Město, 75002, CZ	02.07.2018
307710	IGIVEX s.r.o., Žerotínovo nám. 641/15, Přerov, Přerov I-Město, 75002, CZ	02.07.2018
308983	ELI LILLY ČR, s.r.o., Pobřežní 394/12, Praha 8, Karlín, 18600, CZ	02.07.2018
308984	ELI LILLY ČR, s.r.o., Pobřežní 394/12, Praha 8, Karlín, 18600, CZ	02.07.2018
312816	Jaroňová Antonie, č. p. 47, Karlštejn, 26718, CZ	02.07.2018

Ostatní rozhodné údaje a úřední opravy

Kapitola zahrnuje zejména přetřídění seznamu výrobků a služeb v návaznosti na mezinárodní zápis, opravu chyb ve formulaci, přepisů a zjevných nesprávností za účelem uvedení do souladu se skutečností. V této kapitole jsou zveřejňovány jen takové údaje, které nemohou být zveřejněny spolu se zveřejněním přihlášky nebo se zápisem ochranné známky. Dále kapitola obsahuje důležitá úřední sdělení.

(97) **EP 3109339**
Evropský patent č. 3109339, jehož zánik byl publikován dne 14.3.2018 ve věstníku č. 11/2018, zůstává nadále v platnosti.
