

Číselné INID kódy pro označování bibliografických dat technických řešení

INID Codes for the identification of bibliographic data of technical solutions

(Standard WIPO ST. 9 a ST. 80)

(11)	číslo patentu/zápisu/osvědčení	(11)	Number of the patent/registration/certification
(15)	datum zápisu průmyslového vzoru	(15)	Industrial design registration date
(21)	číslo přihlášky/žádosti	(21)	Application number
(22)	datum podání přihlášky/žádosti	(22)	Date of application filling
(23)	údaje o výstavní prioritě	(23)	Exhibition priority data
(28)	počet průmyslových vzorů	(28)	Number of industrial designs included in the application
(31)	číslo prioritní přihlášky	(31)	Number of priority application
(32)	datum podání prioritní přihlášky	(32)	Filing date of priority application
(33)	země priority	(33)	Priority country
(40)	datum zveřejnění přihlášky vynálezu	(40)	Date of publication of patent application
(45)	datum zveřejnění zapsaného průmyslového vzoru	(45)	Publication date of the registered industrial design
(47)	datum zveřejnění udělení patentu a zápisu užitého vzoru, datum zápisu užitého vzoru, datum oznámení udělení evropského patentu v Evropském patentovém věstníku	(47)	Publication date of patent granting and publication date of utility model registration, registration date of utility model, publication date of European patent granting in the European patent bulletin
(51)	mezinárodní patentové třídění/Locarnské třídění průmyslových vzorů	(51)	International Patent Classification/ Locarno Classification for Industrial Designs
(54)	Název	(54)	Title
(55)	vyobrazení průmyslového vzoru	(55)	Reproduction of the industrial design
(57)	Anotace	(57)	Abstract
(68)	číslo základního patentu	(68)	Number of the basic patent
(71)	označení přihlašovatele/žadatele	(71)	Applicant
(72)	označení původce	(72)	Inventor
(73)	označení majitele/vlastníka	(73)	Owner
(74)	označení zástupce	(74)	Attorney's name and address
(86)	číslo mezinárodní přihlášky	(86)	International application number
(87)	číslo mezinárodního zveřejnění	(87)	International publication number
(92)	datum a číslo první registrace přípravku pro Českou republiku	(92)	Date and number(s) of the first authorization to market the product in the CZ
(93)	datum, číslo a země první registrace přípravku v rámci Společenství	(93)	Date, number(s) and country of the first authorization to market the product in the EEC
(94)	doba platnosti osvědčení	(94)	Term of certification validity
(95)	označení a typ přípravku	(95)	Name of the product and product type
(96)	datum podání a číslo evropské patentové přihlášky	(96)	European patent application filling date and number
(97)	datum zveřejnění a číslo zveřejnění evropské patentové přihlášky v Evropském patentovém věstníku	(97)	European patent application publication date and publication number in the European patent bulletin

Číselné INID kódy pro označování bibliografických dat ochranných známek

INID codes and minimum required for the identification of bibliographic data relating to marks

(Standard WIPO ST.60)

(111)	Číslo zápisu ochranné známky (registrace)	(111)	Number of registration
(151)	Datum zápisu ochranné známky	(151)	Date of the registration
(210)	Číslo přihlášky ochranné známky (spisu)	(210)	Number of the application
(220)	Datum podání přihlášky	(220)	Date of filing of the application
(320)	Datum vzniku práva přednosti	(320)	Date of the first application
(442)	Datum zveřejnění přihlášky po průzkumu	(442)	Date of the publication of the examined application
(450)	Datum zveřejnění zápisu ochranné známky ve Věstníku	(450)	Date of publication of the registration
(510)	Seznam výrobků a služeb	(510)	List of goods and/or services
(511)	Číslo třídy výrobků a služeb	(511)	Number of the class of goods and/or services
(526)	Omezení rozsahu ochrany o prvek	(526)	Disclaimer
(540)	Znění nebo vyobrazení ochranné známky	(540)	Reproduction of the mark
(551)	Kolektivní ochranná známka	(551)	Collective mark
(554)	Prostorová ochranná známka	(554)	Three-dimensional mark
(558)	Ochranná známka tvořená pouze barvou nebo kombinací barev	(558)	Mark consisting exclusively of one or several colours
(580)	Datum zápisu jakékoliv transakce v souvislosti s přihláškou nebo zápisem ochranné známky do rejstříku, např. změna majitele, změna jména nebo adresy, vzdání se práv k ochranné známce atd. (účinnost)	(580)	Date of recording of any kind of transaction in respect of applications or registrations (e.g. change in ownership, change in name or address, renunciation, termination of protection)
(591)	Údaje o barevnosti ochranné známky	(591)	Information concerning colour claimed
(730)	Přihlašovatel/vlastník ochranné známky	(730)	The applicant or the holder of the mark
(740)	Zástupce	(740)	Name and address of the representative
(770)	Jméno a adresa dřívějšího přihlašovatele nebo vlastníka (v případě změny vlastnictví)	(770)	Name and address of the previous applicant or holder (in case of change in ownership)
(791)	Jméno a adresa nabyvatele licence	(791)	Name and address of the licensee
(793)	Podmínky a omezení licence	(793)	Indication of conditions and/or restrictions under the license
(800)	Mezinárodní zápis ochranné známky	(800)	International registration

Kódy pro kódování záhlaví oznámení publikovaných ve Věstníku

(Standard WIPO ST. 17)

BB9A	zveřejněné přihlášky vynálezů	MK1K	zánik užitého vzoru uplynutím doby platnosti
FG1K	zapsané užité vzory	MK4A	zánik patentů uplynutím doby platnosti
FG4A	udělené patenty	MK4F	zánik autorských osvědčení uplynutím doby platnosti
FG4Q	zapsané průmyslové vzory	MK4Q	zánik průmyslového vzoru uplynutím doby ochrany
LD3K	částečný výmaz užitého vzoru	MM4A	zánik patentů pro nezaplacení ročních poplatků
LD4Q	částečný výmaz průmyslového vzoru	MM4F	zánik autorských osvědčení pro nezaplacení ročních poplatků
MA4A	zánik patentu vzdáním se	ND1K	prodloužení platnosti užitého vzoru
MA4F	zánik autorských osvědčení vzdáním se	ND4Q	obnova doby ochrany průmyslového vzoru
MC3K	výmaz užitého vzoru	PA4A	změna autorského osvědčení na patent
MC4A	zrušení patentu	PC9A	změna dispozičního práva k vynálezu
MC4F	zrušení autorského osvědčení	PD1K	převod práv a ostatní změny majitelů užitého vzoru
MC4Q	výmaz průmyslového vzoru	PD4A	převod práv a ostatní změny majitelů patentů
MH1K	zánik užitého vzoru vzdáním se	PD4Q	převod práv a ostatní změny vlastníků průmyslových vzorů
MH4A	částečné zrušení patentu	QA9A	nabídka licence
MH4F	částečné zrušení autorského osvědčení	SB4A	zapsané patenty do rejstříku po odtajnění
MH4Q	zánik průmyslového vzoru vzdáním se	SB4F	zapsaná autorská osvědčení do rejstříku po odtajnění

Opravy Změny Různé

Opravy u přihlášek vynálezů s žádostí o udělení patentu

HA9A	jmenování vynálezce		
HB9A	oprava jmen	HG9A	oprava chyb v třídění
HC9A	změna jmen	HH9A	oprava nebo změna všeobecně
HD9A	oprava adres	HK9A	tiskové chyby v úředních věstnících
HE9A	změna adres		
HF9A	oprava dat		

Opravy ochranných dokumentů

Patenty	autorská osvědčení	užité vzory	průmyslové vzory	
TA4A	TA4F	TA1K	TA4Q	jmenování vynálezce
TB4A	TB4F	TB1K	TB4Q	oprava jmen
TC4A	TC4F	TC1K	TC4Q	změna jmen
TD4A	TD4F	TD1K	TD4Q	oprava adres
TE4A	TE4F	TE1K	TE4Q	změna adres
TF4A	TF4F	TF1K	TF4Q	oprava dat
TG4A	TG4F	TG1K	TG4Q	oprava chyb v třídění
TH4A	TH4F	TH1K	TH4Q	oprava nebo změna všeobecně
TK9A	TK9F	TK1K	TK4Q	tiskové chyby v úřed. věstnících

Kódy pro označování zemí a mezinárodních organizací použité ve věstníku

AT	Rakousko
BE	Belgie
CA	Kanada
CH	Švýcarsko
CN	Čína
CS	Československo
CY	Kypr
CZ	Česká republika
DE	Spolková republika Německo
FR	Francie
GB	Velká Británie
GR	Řecko
IT	Itálie
JP	Japonsko
MT	Malta
MU	Mauricius
NL	Nizozemsko
PL	Polsko
PT	Portugalsko
RU	Ruská federace
SE	Švédsko
SK	Slovensko
TH	Thajsko
US	Spojené státy americké

Kódy pro označování států USA použité ve věstníku

DE	Delaware
NJ	New Jersey
NY	New York
OH	Ohio
TX	Texas

BB9A

Zveřejněné přihlášky vynálezů - přehled podle čísel přihlášek

Dále uvedené přihlášky vynálezů byly zveřejněny dnem, uvedeným ve Věstníku podle zákona č. 527/1990 Sb., o vynálezech a zlepšovacích návrzích, ve znění pozdějších předpisů, a jsou k dispozici v patentové knihovně Úřadu průmyslového vlastnictví, Antonína Čermáka 2a, 160 68, Praha 6.

(21)	(51)	(21)	(51)
2016-791	G 01 N 3/08	2017-10	F 03 D 1/06
	(2006.01)		(2006.01)

Zveřejněné přihlášky vynálezů - řazené podle MPT

(51) **F03D 1/06** (2006.01)

(21) **2017-10**

(71) Dostál Josef Ing., Nová Paka, CZ

(72) Dostál Josef Ing., Nová Paka, CZ

Souklová Irena, Hradec Králové, CZ

(54) **Větrný kyvadlový motor**

(22) 10.01.2017

(57) Větrný kyvadlový motor sestává z nosného, otočně uloženého rámu (1) opatřeného hřídelem (2) otočně uloženým v ložiskách (3). S hřídelem (2) je pevně spojeno dolní křídlo (4) sestavené z otočně uložených výhodně tvarovaných lamel (7). Dolní křídlo (4) je dále opatřené závažím (5) a stavitelným závažím (6). Velikost závaží (5) je možno plynule měnit i v průběhu kyvadlového pohybu dolního křídla (4). Protilehlou stranu dolního křídla (4) tvoří horní křídlo (8) pevně spojené s hřídelem (2) a sestavené z výhodně tvarovaných otočně uložených lamel (9). Hřídel (2) je na nejméně jednom konci spojen s převodovkou (10), případně s lineárním elektrickým generátorem.

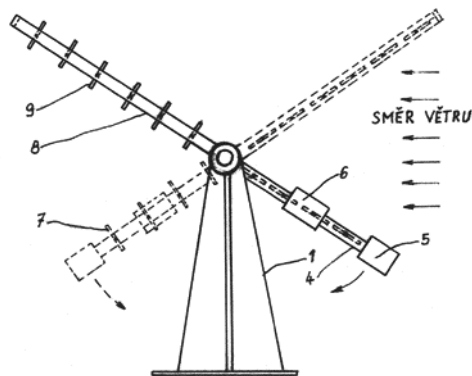

(51) **G01N 3/08** (2006.01)

B01L 1/02 (2006.01)

(21) **2016-791**

(71) MATERIÁLOVÝ A METALURGICKÝ VÝZKUM s.r.o., Ostrava

Vítkovice, CZ

(72) Kander Ladislav Ing., Ph.D., Ostrava, CZ

Foltynek Petr, Ostrava, CZ

Čížek Petr, Ostrava, CZ

(54) **Zařízení pro provádění zkoušek v plynném nebo kapalném prostředí za zvýšeného tlaku**

(22) 15.12.2016

(57) Vynález se týká zařízení pro provádění zkoušek v plynném nebo v kapalném prostředí za zvýšeného tlaku, s cílem provádět statické a dynamické zkoušky pro získání informací o mechanických vlastnostech materiálu. Zařízení pro provádění zkoušek v plynném nebo v kapalném prostředí za zvýšeného tlaku obsahující zkušební stroj (1) sestávající se z rámu (11) opatřeného pohyblivou pístnicí nebo příčnickem (111), statického příčnicku (12) a stabilizačních sloupů (13, 13'), vyznačující se tím, že mezi pohyblivou pístnicí nebo příčnickem (111) a statickým příčnickem (12) je uspořádána alespoň jedna zkušební komora (2), která je složena z alespoň jednoho víka (21) a alespoň jedné nádoby (22) spolu vzájemně rozebiratelně spojenými, přičemž víko (21) je opatřeno alespoň jedním úchytem (211) pro uchycení zkušebního tělesa, a nádoba (22) je opatřena alespoň jedním otvorem (221) pro umístění táhla (3), kde otvor (221) je opatřen nejméně jedním těsněním (222) a dále víko (21) je opatřeno dvěma otvory (23, 23') pro umístění alespoň jednoho přívodního potrubí (41) a alespoň jednoho odvodního potrubí (42) plynného nebo kapalného média, přičemž jeden konec přívodního potrubí (41) a jeden konec odvodního potrubí (42) je umístěn uvnitř zkušební komory (2) a druhý konec přívodního potrubí (41) je připojen ke zdroji média (5) a druhý konec odvodního potrubí (42) je spojen s okolním prostředím. V otvoru (221) pro umístění táhla je uspořádáno táhlo (3), které je na svém konci situované ve vnitřním prostoru zkušební komory (2) opatřeno alespoň jedním úchytem (31) pro uchycení zkušebního tělesa a na svém druhém konci situované vně zkušební komory (2) je spojeno s pohyblivou pístnicí nebo příčnickem (111).

(74) Silesia Patent, s.r.o., Soukromá 261, Václavovice, 73934

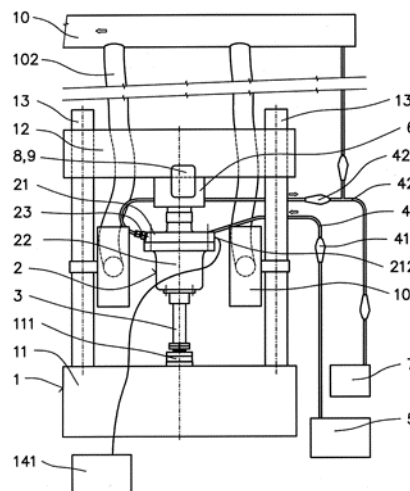

Zveřejněné přihlášky vynálezů - přehled podle třídících znaků

(51)		(21)
B 01 L 1/02	(2006.01)	2016-791

Seznam přihlašovatelů zveřejněných přihlášek vynálezů

(71)	(21)	(51)	(71)	(21)	(51)
MATERIÁLOVÝ A METALURGICKÝ VÝZKUM s.r.o., Ostrava Vítkovice, CZ	2016-791	G 01 N 3/08 (2006.01)	Dostál Josef Ing., Nová Paka, CZ	2017-10	F 03 D 1/06 (2006.01)

FG4A

Udělené patenty - přehled podle čísel patentů

V období uzávěrky tohoto čísla Věstníku udělil Úřad průmyslového vlastnictví tyto patenty.

(11)	(51)	(2006.01)	(11)	(51)	(2006.01)	(11)	(51)	(2006.01)
307384	G 01 N 3/08	(2006.01)	307387	A 61 F 13/00	(2006.01)	307390	G 01 N 3/08	(2006.01)
307385	B 05 B 1/30	(2006.01)	307388	C 09 D 11/10	(2006.01)			
307386	B 60 B 35/14	(2006.01)	307389	B 65 D 35/46	(2006.01)			

FG4A

Udělené patenty - přehled podle MPT

(51)	A 61 F 13/00 (2006.01)	Kočnar Jaroslav, Nový Jičín, CZ
	A 61 F 13/42 (2006.01)	Barnáš Michal Ing., Nový Jičín, CZ
	G 01 N 27/02 (2006.01)	Fusek Zbyněk, Nový Jičín, CZ
	A 61 F 15/00 (2006.01)	Kahánek Dušan Ing., Kopřivnice, CZ
	A 61 B 5/00 (2006.01)	
(11)	307387	(54) Modul pohonu a řízení robotických kolových vozidel
(40)	17.05.2017	(22) 06.03.2015
(21)	2015-794	(74) Ing. Petr Soukup, patentový zástupce, tř. Svobody 43/39, Olomouc, 77900
(73)	Univerzita Pardubice, Pardubice, CZ	
	Centrum organické chemie s.r.o., Rybitví, CZ	
	OTK GROUP, a.s., Kolín IV, CZ	
	INOTEX spol. s r.o., Dvůr Králové nad Labem, CZ	(51) B 65 D 35/46 (2006.01)
	Sobotka Luboš prof. MUDr., CSc., Hradec Králové, CZ	B 65 D 35/52 (2006.01)
(72)	Syrový Tomáš Ing., Ph.D., Sudličkova Lhota, CZ	B 65 D 47/04 (2006.01)
	Bourek Jan Ing., Ph.D., Praha, CZ	B 65 D 47/06 (2006.01)
	Roch Martin Ing., Kolín, CZ	B 65 D 75/62 (2006.01)
	Sobotka Luboš prof. MUDr., CSc., Hradec Králové, CZ	F 16 K 15/14 (2006.01)
	Kubáč Lubomír Ing., Ph.D., Rybitví, CZ	F 16 K 21/04 (2006.01)
	Marek Jan Ing., CSc., Dvůr Králové nad Labem, CZ	F 16 K 7/12 (2006.01)
	Martinková Lenka Ing., Huntířov, CZ	(11) 307389
(54) Senzor pro detekci stupně nasycení obvazového krytu tělními tekutinami		(40) 12.11.2014
(22) 06.11.2015		(21) 2014-635
(74) PatentCentrum Sedláč & Partners s.r.o., Husova 5, České Budějovice, 37001		(73) Aptar Group, Inc, Crystal Lake, IL 60014-9695 USA, US
		(72) Hatton Jason, D, MI 48735 Essexville, US
		Cole Greg L., MI Coleman, US
		(54) Dávkovací ventil
		(32) 16.03.2012
		(31) 2012 611901
		(33) US
		(86) PCT/PCT/US2013/028528
		(87) WO 2013/138087
		(22) 01.03.2013
		(74) ŠTROS & KUSÁK advokátní a patentová kancelář, JUDr. David Štros, advokát, Národní 32, Praha 1, 11000
(51) B 05 B 1/30 (2006.01)		
	F 24 F 13/08 (2006.01)	
(11) 307385		
(40) 30.03.2011		
(21) 2009-616		
(73) Dvořák Václav Ing. Ph.D., Liberec 9, CZ		
(72) Dvořák Václav Ing. Ph.D., Liberec 9, CZ		
(54) Regulovatelná tryska		
(22) 22.09.2009		
(74) STRNAD Patent. a známková kancelář, Ing. Václav Strnad, Rychtářská 375/31, Liberec 14, 46014		
(51) B 60 B 35/14 (2006.01)		
	B 60 B 35/12 (2006.01)	
	B 60 G 3/20 (2006.01)	
	B 60 K 1/02 (2006.01)	
	B 60 K 1/00 (2006.01)	
	B 60 K 17/22 (2006.01)	
	B 60 K 17/30 (2006.01)	
	B 60 K 17/32 (2006.01)	
	B 60 K 17/344 (2006.01)	
(11) 307386		
(40) 14.09.2016		
(21) 2015-160		
(73) VOP CZ, s.p., Šenov u Nového Jičína, CZ		
(72) Mikunda Pavel Ing., Frenštát pod Radhoštěm, CZ		
	Kuběna Ladislav Ing., Kopřivnice, CZ	
	Dvořák Jan Ing., Kunín, CZ	
	Omaník František, Kunín, CZ	
	Prokeš Martin Ing., Nový Jičín - Loučka, CZ	
	Dobrovský Marek Ing., Ph.D., Ostrava 1, CZ	
		(51) C 09 D 11/10 (2006.01)
		C 09 D 17/00 (2006.01)
		C 09 D 133/02 (2006.01)
		C 09 D 133/08 (2006.01)
		C 09 D 133/10 (2006.01)
		C 09 D 11/00 (2006.01)
		C 09 B 67/46 (2006.01)
		B 41 J 2/01 (2006.01)
		B 41 M 5/00 (2006.01)
		C 09 D 11/30 (2014.01)
		C 09 D 11/326 (2014.01)
(11) 307388		
(40) 12.05.2004		
(21) 2004-68		
(73) Clariant Produkte (Deutschland) GmbH, Frankfurt am Main, DE		
(72) Harz Andreas, Schwalbach, DE		
	Menzel Heidemarie, Bad Soden, DE	
	Machholdt Hans-Tobias, Darmstadt-Eberstadt, DE	
	Müller Michael, Hattersheim-Okriftel, DE	
(54) Vodná pigmentová disperze na bázi akrylátů		
(32) 19.07.2001		
(31) 2001 10135140		
(33) DE		
(86) PCT/EP2002/007794		
(87) WO 2003/008510		

(22) 12.07.2002
(74) JUDr. Miloš Všečka, Hálkova 2, Praha 2, 12000

(51) **G01N 3/08** (2006.01)
G01N 3/28 (2006.01)
(11) 307384
(40) 12.05.2010
(21) **2008-686**
(73) České vysoké učení technické v Praze Fakulta stavební, Experimentální centrum, Praha 6, CZ
(72) Dupák Jaroslav, Praha 13, CZ
Fornůšek Jindřich Bc., Praha 8, CZ
Konvalinka Petr doc. Ing. CSc., Praha 10, CZ
Litoš Jirí Ing. PhD., Praha 7, CZ
Sovják Radoslav Ing., Praha 4, CZ
(54) **Linka pro zkoušení a měření betonářské kompozitní výztuže**
(22) 30.10.2008
(74) Ing. Václav Kratochvíl, patentový zástupce, Tábořská 758/33, Mladá Boleslav, 29301

(51) **G01N 3/08** (2006.01)
B01L 1/02 (2006.01)
(11) 307390
(40) 18.07.2018
(21) **2016-791**
(73) MATERIÁLOVÝ A METALURGICKÝ VÝZKUM s.r.o., Ostrava Vítkovice, CZ
(72) Kander Ladislav Ing., Ph.D., Ostrava, CZ
Foltynek Petr, Ostrava, CZ
Čížek Petr, Ostrava, CZ
(54) **Zařízení pro provádění zkoušek v plynném nebo kapalném prostředí za zvýšeného tlaku**
(22) 15.12.2016
(74) Silesia Patent, s.r.o., Soukromá 261, Václavovice, 73934

Seznam majitelů udělených patentů

(73)	(11)	(51)		(73)	(11)	(51)	
Aptar Group, Inc, Crystal Lake, IL 60014-9695 USA, US	307389	B 65 D 35/46	(2006.01)	MATERIÁLOVÝ A METALURGICKÝ VÝZKUM s.r.o., Ostrava Vítkovice, CZ	307390	G 01 N 3/08	(2006.01)
Centrum organické chemie s.r.o., Rybitví, CZ	307387	A 61 F 13/00	(2006.01)	OTK GROUP, a.s., Kolín IV, CZ	307387	A 61 F 13/00	(2006.01)
Clariant Produkte (Deutschland) GmbH, Frankrurt am Main, DE	307388	C 09 D 11/10	(2006.01)	Univerzita Pardubice, Pardubice, CZ	307387	A 61 F 13/00	(2006.01)
České vysoké učení technické v Praze Fakulta stavební, Experimentální centrum, Praha 6, CZ	307384	G 01 N 3/08	(2006.01)	VOP CZ, s.p., Šenov u Nového Jičína, CZ	307386	B 60 B 35/14	(2006.01)
INOTEX spol. s r.o., Dvůr Králové nad Labem, CZ	307387	A 61 F 13/00	(2006.01)	Dvořák Václav Ing. Ph.D., Liberec 9, CZ	307385	B 05 B 1/30	(2006.01)
				Sobotka Luboš prof. MUDr., CSc., Hradec Králové, CZ	307387	A 61 F 13/00	(2006.01)

Udělené evropské patenty

Evropský patentový úřad udělil následující evropské patenty s účinkem pro Českou republiku. Tyto patenty mohou být zrušeny nebo zachovány v pozměněném znění Evropským patentovým úřadem v řízení o odporu. K tomu, aby nabyl evropský patent účinnosti na území České republiky, je třeba, aby byl Úřadu předložen ve stanovené lhůtě překlad patentového spisu do českého jazyka (§ 35c odst. 2 až 4 zákona č. 527/1990 Sb., v platném znění).

(97) EP 1331533	(47) 04.07.2018	(97) EP 1939815	(47) 04.07.2018	(97) EP 2101365	(47) 04.07.2018	(97) EP 2218342	(47) 04.07.2018
(97) EP 1357294	(47) 04.07.2018	(97) EP 1950518	(47) 04.07.2018	(97) EP 2104657	(47) 04.07.2018	(97) EP 2219379	(47) 04.07.2018
(97) EP 1410397	(47) 04.07.2018	(97) EP 1954482	(47) 04.07.2018	(97) EP 2108929	(47) 04.07.2018	(97) EP 2221157	(47) 04.07.2018
(97) EP 1414984	(47) 04.07.2018	(97) EP 1954519	(47) 04.07.2018	(97) EP 2109774	(47) 04.07.2018	(97) EP 2221436	(47) 04.07.2018
(97) EP 1473661	(47) 04.07.2018	(97) EP 1954995	(47) 04.07.2018	(97) EP 2110212	(47) 04.07.2018	(97) EP 2222577	(47) 04.07.2018
(97) EP 1480925	(47) 04.07.2018	(97) EP 1955564	(47) 04.07.2018	(97) EP 2111135	(47) 04.07.2018	(97) EP 2224216	(47) 04.07.2018
(97) EP 1482909	(47) 04.07.2018	(97) EP 1957419	(47) 04.07.2018	(97) EP 2116134	(47) 04.07.2018	(97) EP 2225655	(47) 04.07.2018
(97) EP 1493276	(47) 04.07.2018	(97) EP 1957636	(47) 04.07.2018	(97) EP 2120586	(47) 04.07.2018	(97) EP 2226196	(47) 04.07.2018
(97) EP 1526475	(47) 04.07.2018	(97) EP 1958365	(47) 04.07.2018	(97) EP 2121182	(47) 04.07.2018	(97) EP 2228275	(47) 04.07.2018
(97) EP 1537377	(47) 04.07.2018	(97) EP 1960626	(47) 04.07.2018	(97) EP 2122668	(47) 04.07.2018	(97) EP 2229489	(47) 04.07.2018
(97) EP 1550096	(47) 04.07.2018	(97) EP 1961056	(47) 04.07.2018	(97) EP 2122697	(47) 04.07.2018	(97) EP 2230557	(47) 04.07.2018
(97) EP 1551287	(47) 04.07.2018	(97) EP 1963670	(47) 04.07.2018	(97) EP 2122993	(47) 04.07.2018	(97) EP 2230991	(47) 04.07.2018
(97) EP 1558379	(47) 04.07.2018	(97) EP 1974533	(47) 04.07.2018	(97) EP 2125592	(47) 04.07.2018	(97) EP 2232172	(47) 04.07.2018
(97) EP 1565512	(47) 04.07.2018	(97) EP 1976168	(47) 04.07.2018	(97) EP 2127375	(47) 04.07.2018	(97) EP 2233380	(47) 04.07.2018
(97) EP 1583039	(47) 04.07.2018	(97) EP 1976722	(47) 04.07.2018	(97) EP 2127890	(47) 04.07.2018	(97) EP 2234553	(47) 04.07.2018
(97) EP 1597703	(47) 04.07.2018	(97) EP 1982042	(47) 04.07.2018	(97) EP 2129973	(47) 04.07.2018	(97) EP 2234680	(47) 04.07.2018
(97) EP 1604072	(47) 04.07.2018	(97) EP 1983199	(47) 04.07.2018	(97) EP 2130342	(47) 04.07.2018	(97) EP 2235134	(47) 04.07.2018
(97) EP 1613152	(47) 04.07.2018	(97) EP 1984150	(47) 04.07.2018	(97) EP 2131045	(47) 04.07.2018	(97) EP 2237600	(47) 04.07.2018
(97) EP 1625546	(47) 04.07.2018	(97) EP 1984955	(47) 04.07.2018	(97) EP 2135228	(47) 04.07.2018	(97) EP 2237840	(47) 04.07.2018
(97) EP 1627197	(47) 04.07.2018	(97) EP 1987184	(47) 04.07.2018	(97) EP 2135480	(47) 04.07.2018	(97) EP 2240886	(47) 04.07.2018
(97) EP 1628769	(47) 04.07.2018	(97) EP 1988782	(47) 04.07.2018	(97) EP 2136969	(47) 04.07.2018	(97) EP 2243599	(47) 04.07.2018
(97) EP 1635258	(47) 04.07.2018	(97) EP 1988995	(47) 04.07.2018	(97) EP 2137427	(47) 04.07.2018	(97) EP 2246966	(47) 04.07.2018
(97) EP 1657286	(47) 04.07.2018	(97) EP 1989167	(47) 04.07.2018	(97) EP 2139242	(47) 04.07.2018	(97) EP 2250906	(47) 04.07.2018
(97) EP 1667585	(47) 04.07.2018	(97) EP 1991292	(47) 04.07.2018	(97) EP 2140208	(47) 04.07.2018	(97) EP 2250914	(47) 04.07.2018
(97) EP 1688599	(47) 04.07.2018	(97) EP 1999432	(47) 04.07.2018	(97) EP 2140573	(47) 04.07.2018	(97) EP 2251065	(47) 04.07.2018
(97) EP 1700448	(47) 04.07.2018	(97) EP 2002333	(47) 04.07.2018	(97) EP 2140719	(47) 04.07.2018	(97) EP 2253675	(47) 04.07.2018
(97) EP 1704369	(47) 04.07.2018	(97) EP 2003216	(47) 04.07.2018	(97) EP 2142787	(47) 04.07.2018	(97) EP 2254102	(47) 04.07.2018
(97) EP 1713402	(47) 04.07.2018	(97) EP 2004590	(47) 04.07.2018	(97) EP 2142803	(47) 04.07.2018	(97) EP 2254358	(47) 04.07.2018
(97) EP 1713570	(47) 04.07.2018	(97) EP 2005562	(47) 04.07.2018	(97) EP 2142913	(47) 04.07.2018	(97) EP 2254750	(47) 04.07.2018
(97) EP 1718538	(47) 04.07.2018	(97) EP 2010321	(47) 04.07.2018	(97) EP 2145433	(47) 04.07.2018	(97) EP 2254786	(47) 04.07.2018
(97) EP 1723895	(47) 04.07.2018	(97) EP 2011354	(47) 04.07.2018	(97) EP 2146646	(47) 04.07.2018	(97) EP 2256246	(47) 04.07.2018
(97) EP 1730697	(47) 04.07.2018	(97) EP 2013055	(47) 04.07.2018	(97) EP 2146832	(47) 04.07.2018	(97) EP 2257332	(47) 04.07.2018
(97) EP 1741035	(47) 04.07.2018	(97) EP 2018793	(47) 04.07.2018	(97) EP 2150141	(47) 04.07.2018	(97) EP 2258934	(47) 04.07.2018
(97) EP 1741268	(47) 04.07.2018	(97) EP 2019479	(47) 04.07.2018	(97) EP 2150202	(47) 04.07.2018	(97) EP 2259028	(47) 04.07.2018
(97) EP 1742993	(47) 04.07.2018	(97) EP 2019556	(47) 04.07.2018	(97) EP 2155152	(47) 04.07.2018	(97) EP 2259484	(47) 04.07.2018
(97) EP 1746573	(47) 04.07.2018	(97) EP 2019560	(47) 04.07.2018	(97) EP 2155391	(47) 04.07.2018	(97) EP 2259873	(47) 04.07.2018
(97) EP 1747755	(47) 04.07.2018	(97) EP 2020106	(47) 04.07.2018	(97) EP 2156647	(47) 04.07.2018	(97) EP 2260850	(47) 04.07.2018
(97) EP 1748248	(47) 04.07.2018	(97) EP 2024659	(47) 04.07.2018	(97) EP 2160082	(47) 04.07.2018	(97) EP 2263561	(47) 04.07.2018
(97) EP 1754024	(47) 04.07.2018	(97) EP 2024782	(47) 04.07.2018	(97) EP 2162522	(47) 04.07.2018	(97) EP 2264372	(47) 04.07.2018
(97) EP 1758013	(47) 04.07.2018	(97) EP 2026223	(47) 04.07.2018	(97) EP 2164775	(47) 04.07.2018	(97) EP 2266470	(47) 04.07.2018
(97) EP 1765081	(47) 04.07.2018	(97) EP 2026880	(47) 04.07.2018	(97) EP 2164934	(47) 04.07.2018	(97) EP 2268244	(47) 04.07.2018
(97) EP 1784992	(47) 04.07.2018	(97) EP 2027245	(47) 04.07.2018	(97) EP 2165656	(47) 04.07.2018	(97) EP 2269080	(47) 04.07.2018
(97) EP 1789554	(47) 04.07.2018	(97) EP 2027412	(47) 04.07.2018	(97) EP 2169774	(47) 04.07.2018	(97) EP 2271631	(47) 04.07.2018
(97) EP 1794529	(47) 04.07.2018	(97) EP 2027475	(47) 04.07.2018	(97) EP 2172074	(47) 04.07.2018	(97) EP 2272068	(47) 04.07.2018
(97) EP 1806767	(47) 04.07.2018	(97) EP 2030303	(47) 04.07.2018	(97) EP 2173702	(47) 04.07.2018	(97) EP 2275890	(47) 04.07.2018
(97) EP 1808167	(47) 04.07.2018	(97) EP 2030367	(47) 04.07.2018	(97) EP 2182092	(47) 04.07.2018	(97) EP 2280318	(47) 04.07.2018
(97) EP 1825250	(47) 04.07.2018	(97) EP 2034006	(47) 04.07.2018	(97) EP 2183278	(47) 04.07.2018	(97) EP 2280475	(47) 04.07.2018
(97) EP 1825544	(47) 04.07.2018	(97) EP 2043967	(47) 04.07.2018	(97) EP 2185167	(47) 04.07.2018	(97) EP 2280639	(47) 04.07.2018
(97) EP 1825626	(47) 04.07.2018	(97) EP 2046964	(47) 04.07.2018	(97) EP 2185294	(47) 04.07.2018	(97) EP 2280844	(47) 04.07.2018
(97) EP 1829009	(47) 04.07.2018	(97) EP 2049261	(47) 04.07.2018	(97) EP 2185912	(47) 04.07.2018	(97) EP 2282444	(47) 04.07.2018
(97) EP 1834842	(47) 04.07.2018	(97) EP 2049360	(47) 04.07.2018	(97) EP 2189797	(47) 04.07.2018	(97) EP 2282581	(47) 04.07.2018
(97) EP 1845775	(47) 04.07.2018	(97) EP 2049625	(47) 04.07.2018	(97) EP 2194314	(47) 04.07.2018	(97) EP 2284516	(47) 04.07.2018
(97) EP 1850958	(47) 04.07.2018	(97) EP 2051605	(47) 04.07.2018	(97) EP 2195643	(47) 04.07.2018	(97) EP 2285951	(47) 04.07.2018
(97) EP 1854438	(47) 04.07.2018	(97) EP 2051896	(47) 04.07.2018	(97) EP 2198276	(47) 04.07.2018	(97) EP 2287530	(47) 04.07.2018
(97) EP 1855194	(47) 04.07.2018	(97) EP 2057968	(47) 04.07.2018	(97) EP 2199972	(47) 04.07.2018	(97) EP 2288758	(47) 04.07.2018
(97) EP 1861981	(47) 04.07.2018	(97) EP 2061920	(47) 04.07.2018	(97) EP 2201460	(47) 04.07.2018	(97) EP 2289073	(47) 04.07.2018
(97) EP 1871780	(47) 04.07.2018	(97) EP 2070213	(47) 04.07.2018	(97) EP 2205462	(47) 04.07.2018	(97) EP 2289172	(47) 04.07.2018
(97) EP 1872331	(47) 04.07.2018	(97) EP 2076179	(47) 04.07.2018	(97) EP 2206546	(47) 04.07.2018	(97) EP 2289531	(47) 04.07.2018
(97) EP 1873972	(47) 04.07.2018	(97) EP 2076889	(47) 04.07.2018	(97) EP 2209423	(47) 04.07.2018	(97) EP 2290457	(47) 04.07.2018
(97) EP 1880423	(47) 04.07.2018	(97) EP 2076955	(47) 04.07.2018	(97) EP 2210295	(47) 04.07.2018	(97) EP 2290510	(47) 04.07.2018
(97) EP 1881868	(47) 04.07.2018	(97) EP 2078155	(47) 04.07.2018	(97) EP 2210660	(47) 04.07.2018	(97) EP 2294798	(47) 04.07.2018
(97) EP 1901716	(47) 04.07.2018	(97) EP 2078500	(47) 04.07.2018	(97) EP 2212020	(47) 04.07.2018	(97) EP 2296490	(47) 04.07.2018
(97) EP 1908369	(47) 04.07.2018	(97) EP 2083947	(47) 04.07.2018	(97) EP 2212751	(47) 04.07.2018	(97) EP 2296921	(47) 04.07.2018
(97) EP 1915668	(47) 04.07.2018	(97) EP 2084794	(47) 04.07.2018	(97) EP 2213046	(47) 04.07.2018	(97) EP 2298301	(47) 04.07.2018
(97) EP 1917511	(47) 04.07.2018	(97) EP 2091962	(47) 04.07.2018	(97) EP 2214062	(47) 04.07.2018	(97) EP 2299737	(47) 04.07.2018
(97) EP 1922749	(47) 04.07.2018	(97) EP 2093687	(47) 04.07.2018	(97) EP 2214702	(47) 04.07.2018	(97) EP 2301738	(47) 04.07.2018
(97) EP 1925126	(47) 04.07.2018	(97) EP 2097036	(47) 04.07.2018	(97) EP 2215861	(47) 04.07.2018	(97) EP 2303223	(47) 04.07.2018
(97) EP 1932004	(47) 04.07.2018	(97) EP 2099640	(47) 04.07.2018	(97) EP 2216806	(47) 04.07.2018	(97) EP 2304577	(47) 04.07.2018

(97) EP 3227629	(47) 04.07.2018	(97) EP 3233655	(47) 04.07.2018	(97) EP 3241317	(47) 04.07.2018	(97) EP 3272331	(47) 04.07.2018
(97) EP 3228047	(47) 04.07.2018	(97) EP 3234963	(47) 04.07.2018	(97) EP 3243379	(47) 04.07.2018	(97) EP 3273701	(47) 04.07.2018
(97) EP 3228138	(47) 04.07.2018	(97) EP 3235805	(47) 04.07.2018	(97) EP 3243963	(47) 04.07.2018	(97) EP 3276062	(47) 04.07.2018
(97) EP 3228747	(47) 04.07.2018	(97) EP 3237226	(47) 04.07.2018	(97) EP 3248393	(47) 04.07.2018	(97) EP 3278894	(47) 04.07.2018
(97) EP 3230973	(47) 04.07.2018	(97) EP 3237548	(47) 04.07.2018	(97) EP 3252088	(47) 04.07.2018	(97) EP 3281569	(47) 04.07.2018

Zveřejněné překlady evropských patentových spisů

U následujících udělených evropských patentů s účinky pro Českou republiku byl majitelem předložen překlad patentového spisu do českého jazyka (§ 35c odst. 2 až 4 zákona č. 527/1990 Sb., v platném znění). Údaje jsou řazeny vzestupně podle čísel evropských patentů.

(97) EP 2271348		(72) BLEY, Ulrich, 90766 Fürth, DE
(47) 28.03.2018		LECHNER, Peter Simon, 90522 Oberasbach, DE
(97) 01.10.2009		(54) Zápalkové slože se zlepšenou iniciační účinností
(51) A61K 9/20	(2006.01)	(32) 102008056437
A61K 31/65	(2006.01)	(31) 07.11.2008
A61K 9/00	(2006.01)	(33) DE
(96) 30.03.2009		(86) PCT/EP2009/064677
(96) 09723896.8		(87) WO 2010/052269
(73) Paratek Pharmaceuticals, Inc., Boston, MA 02116, US		(74) Hák Janeček & Švestka, Patentová a známková kancelář, Ing. Pavel Janeček, U průhonu 827/5, Praha 7, Holešovice, 17000
(72) JOHNSTON, Sean, Doylestown Pennsylvania 18901, US		
(54) Perorální tabletové formulace tetracyklinové sloučeniny		
(32) 40398 P		
(31) 28.03.2008		
(33) US		
(86) PCT/US2009/001973		
(87) WO 2009/120389		
(74) Všeťečka Zelený Švorčík Kalenský a partneři, advokátní a patentová kancelář, JUDr. Michal Havlík, advokát, Hálkova 1406/2, Praha 2, 12000		
<hr/>		
(97) EP 2271779		(72) ERICKSON, Matthew, Henry, Willmar, MN 56201, US
(47) 04.04.2018		WERDER, Wade, Dayle, New London, MN 56273, US
(97) 05.11.2009		MOLENAAR, Dana, Mathew, Pennock, MN 56279, US
(51) C21D 8/06	(2006.01)	(54) Systémy zpracování čtvrtého prstu
C21D 9/52	(2006.01)	(32) 146737 P, 146732 P
C21D 9/573	(2006.01)	(31) 23.01.2009, 23.01.2009
(96) 13.02.2009		(33) US, US
(96) 09737912.7		(86) PCT/US2010/021901
(73) NV Bekaert SA, 8550 Zwevegem, BE		(87) WO 2010/085719
(72) VANOVERBERGHE, Koen, B-1700 Dilbeek, BE		(74) Všeťečka Zelený Švorčík Kalenský a partneři, advokátní a patentová kancelář, JUDr. Michal Havlík, advokát, Hálkova 1406/2, Praha 2, 12000
DEKEYSER, Willem, B-8310 Assebroek, BE		
MEERSSCHAUT, Dirk, B-8710 Ooigem, BE		
(54) Ocelové vlákno patentované v bismutu		
(32) 08155484		
(31) 30.04.2008		
(33) EP		
(86) PCT/EP2009/051679		
(87) WO 2009/132868		
(74) Traplová Hakr Kubát, advokátní a patentová kancelář, Ing. Eduard Hakr patentový zástupce, Přístavní 24, Praha 7, 17000		
<hr/>		
(97) EP 2272316		(72) PENNINGTON, Robert, G., Rayville MO 64084, US
(47) 11.04.2018		ROSE, John, Blue Springs MO 64014, US
(97) 12.01.2011		RUETER, Jochem, Shawnee KS 66216, US
(51) A01C 23/00	(2006.01)	(54) Pesticidní ochranný prostředek s vysokou dávkou účinné složky
A01C 23/04	(2006.01)	(32) 148233 P
(96) 12.02.2010		(31) 29.01.2009
(96) 10153436.0		(33) US
(73) Toft, Morten, 6600 Vejen, DK		(86) PCT/EP2010/000264
(72) Toft, Morten, 6600 Vejen, DK		(87) WO 2010/086102
(54) Mobilní systém a zařízení pro snižování emisí a zápachu z kalu		(74) Rott, Růžička & Guttman Patentové, známkové a advokátní kanceláře, Ing. Jana Fuchsová, patentový zástupce, Vinohradská 938/37, Praha 2, 12000
(32) 09164626		
(31) 06.07.2009		
(33) EP		
(74) Traplová Hakr Kubát, advokátní a patentová kancelář, Ing. Eduard Hakr patentový zástupce, Přístavní 24, Praha 7, 17000		
<hr/>		
(97) EP 2352710		(72) HOUARD, William, 81270 Labastide Rouairoux, FR
(47) 28.02.2018		BERTOLASO, Walter, 82000 Montauban, FR
(97) 14.05.2010		(54) Implantovatelná destička pro obnovu stěn
(51) C06C 7/00	(2006.01)	
C06B 41/10	(2006.01)	
(96) 05.11.2009		
(96) 09752331.0		
(73) RUAG Ammotec GmbH, 90765 Fürth, DE		
<hr/>		
(97) EP 2391207		(72) Implantovatelná destička pro obnovu stěn
(47) 28.03.2018		
(97) 05.08.2010		
(51) A01P 7/04	(2006.01)	
A01N 25/34	(2006.01)	
A01N 57/16	(2006.01)	
A01N 53/00	(2006.01)	
(96) 19.01.2010		
(96) 10700950.8		
(73) Bayer Intellectual Property GmbH, 40789 Monheim, DE		
(72) PENNINGTON, Robert, G., Rayville MO 64084, US		
ROSE, John, Blue Springs MO 64014, US		
RUETER, Jochem, Shawnee KS 66216, US		
(54) Pesticidní ochranný prostředek s vysokou dávkou účinné složky		
(32) 148233 P		
(31) 29.01.2009		
(33) US		
(86) PCT/EP2010/000264		
(87) WO 2010/086102		
(74) Rott, Růžička & Guttman Patentové, známkové a advokátní kanceláře, Ing. Jana Fuchsová, patentový zástupce, Vinohradská 938/37, Praha 2, 12000		
<hr/>		
(97) EP 2391299		
(47) 17.01.2018		
(97) 05.08.2010		
(51) A61F 2/00	(2006.01)	
(96) 04.09.2009		
(96) 09736440.0		
(73) Textile Hi-Tec (T.H.T.), 34220 Verreries de Moussans, FR		
(72) HOUARD, William, 81270 Labastide Rouairoux, FR		
BERTOLASO, Walter, 82000 Montauban, FR		
(54) Implantovatelná destička pro obnovu stěn		

(32) 0950600
(31) 30.01.2009
(33) FR
(86) PCT/FR2009/001066
(87) WO 2010/086515
(74) Všeťečka Zelený Švorčík Kalenský a partneři, advokátní a patentová kancelář, JUDr. Michal Havlík, advokát, Hálkova 1406/2, Praha 2, Nové Město, 12000

(97) **EP 2500730**
(47) 07.03.2018
(97) 19.09.2012
(51) **G01N 33/68** (2006.01)
(96) 21.12.2007
(96) 12164660.8
(73) Hvidovre Hospital, 2650 Hvidovre, DK
(72) Eugen-Olsen, Jesper, 2900 Hellerup, DK
Haugaard, Steen B, 2000 Frederiksberg, DK
Andersen, Ove, 2900 Hellerup, DK
(54) **Rozpuštný receptor aktivátoru plasminogenu urokinázy (suPAR) jako diagnostický marker nízkého stupně zánětu**
(32) 200601709, 876838 P, 200700956, 947074 P
(31) 22.12.2006, 22.12.2006, 29.06.2007, 29.06.2007
(33) DK, US, DK, US
(74) PatentEnter s.r.o., Koliště 1965/13a, Brno, Černá Pole, 60200

(97) **EP 2502016**
(47) 28.02.2018
(97) 26.05.2011
(51) **F28F 21/06** (2006.01)
F28F 21/08 (2006.01)
F28F 9/22 (2006.01)
F28D 7/16 (2006.01)
F02M 26/32 (2016.01)
F28D 21/00 (2006.01)
(96) 09.11.2010
(96) 10773360.2
(73) Valeo Termico S.A., 50011 Zaragoza, ES
(72) TOMAS HERRERO, Eva, E-50011 Zaragoza, ES
DE FRANCISCO MORENO, Juan Carlos, E-50011 Zaragoza, ES
(54) **Tepelný výměník pro plyny, zejména pro výfukové plyny z motoru**
(32) 200931016
(31) 18.11.2009
(33) ES
(86) PCT/EP2010/067082
(87) WO 2011/061090
(74) Všeťečka Zelený Švorčík Kalenský a partneři, advokátní a patentová kancelář, JUDr. Michal Havlík, advokát, Hálkova 1406/2, Praha 2, 12000

(97) **EP 2504698**
(47) 14.03.2018
(97) 03.06.2011
(51) **G01N 33/50** (2006.01)
(96) 25.11.2010
(96) 10787078.4
(73) Pachmann, Ulrich, 95448 Bayreuth, DE
Pachmann, Katharina, 95448 Bayreuth, DE
(72) Pachmann, Ulrich, 95448 Bayreuth, DE
Pachmann, Katharina, 95448 Bayreuth, DE
(54) **Způsob předpovídání odpovědi nádorového onemocnění terapeutický postup**
(32) 102009047146
(31) 25.11.2009
(33) DE
(86) PCT/EP2010/068235
(87) WO 2011/064308
(74) Traplová Hakr Kubát, advokátní a patentová kancelář, Ing. Eduard Hakr patentový zástupce, Přístavní 24, Praha 7, 17000

(97) **EP 2526514**
(47) 14.03.2018
(97) 28.07.2011
(51) **G06Q 20/00** (2012.01)
H04L 9/00 (2006.01)
(96) 19.01.2011
(96) 11734250.1

(73) Bluechain Pty Ltd, Warrandyte VIC 3113, AU
(72) GLENDENNING, Craig, Warrandyte Victoria 3113, AU
(54) **Způsob, zařízení a systém pro zabezpečení platebních dat pro přenos prostřednictvím otevřených komunikačních sítí**
(32) 2010900195
(31) 19.01.2010
(33) AU
(86) PCT/AU2011/000055
(87) WO 2011/088508
(74) PatentEnter s.r.o., Koliště 1965/13a, Brno, Černá Pole, 60200

(97) **EP 2549375**
(47) 28.03.2018
(97) 23.01.2013
(51) **G06F 3/12** (2006.01)
(96) 18.07.2012
(96) 12176878.2
(73) CEWE Stiftung & Co. KGaA, 26133 Oldenburg, DE
(72) Meißner, Stefan, Dipl.-Ing., 01099 Dresden, DE
(54) **Způsob vytvoření alespoň jednoho nosiče tiskové barvy a způsob vytvoření jednoho nebo více tištěných výrobků**
(32) 102011107916
(31) 19.07.2011
(33) DE
(74) Rott, Růžicka & Guttman Patentová, známková a advokátní kancelář, Ing. Václav Krmenčík, patentový zástupce, Vinohradská 37/938, Praha 2, 12000

(97) **EP 2562918**
(47) 24.01.2018
(97) 27.02.2013
(51) **H02M 1/08** (2006.01)
H03K 17/041 (2006.01)
H03K 17/082 (2006.01)
(96) 09.08.2012
(96) 12179944.9
(73) Bombardier Transportation GmbH, 10785 Berlin, DE
(72) Lindenmüller, Lars, 01127 Dresden, DE
(54) **Uspořádání elektrického obvodu s elektronickým spínačem**
(32) 102011081448
(31) 23.08.2011
(33) DE
(74) Traplová Hakr Kubát, advokátní a patentová kancelář, Ing. Eduard Hakr patentový zástupce, Přístavní 24, Praha 7, 17000

(97) **EP 2569090**
(47) 28.03.2018
(97) 17.11.2011
(51) **B02C 2/04** (2006.01)
B02C 2/00 (2006.01)
(96) 28.04.2011
(96) 11781426.9
(73) Venter, Leon Mitchell, Brakpan, 1541 Johannesburg, ZA
(72) Venter, Leon Mitchell, Brakpan, 1541 Johannesburg, ZA
(54) **Krouživý kuželový drtič**
(32) 201003406
(31) 14.05.2010
(33) ZA
(86) PCT/ZA2011/000029
(87) WO 2011/143677
(74) KOREJZOVA LEGAL v.o.s., JUDr. Petra Sauvage de Brantes, Korunní 810/104, Praha 10, Vinohrady, 10100

(97) **EP 2573230**
(47) 18.04.2018
(97) 27.03.2013
(51) **D01H 5/86** (2006.01)
D01H 5/88 (2006.01)
(96) 28.06.2012
(96) 12174001.3
(73) Murata Machinery, Ltd., Minami-ku Kyoto-shi Kyoto 601-8326, JP
(72) Sakamoto, Naotaka, Kyoto, Kyoto 612-8686, JP
Yokota, Itaru, Kyoto, Kyoto 612-8686, JP
(54) **Průtahové zařízení a sprádací stroj**
(32) 2011206522
(31) 21.09.2011

- (33) JP
(74) Traplová Hakr Kubát, advokátní a patentová kancelář, Ing. Eduard Hakr patentový zástupce, Přístavní 24, Praha 7, 17000
-
- (97) **EP 2592950**
(47) 25.04.2018
(97) 19.01.2012
(51) **A23L 33/125** (2016.01)
A23L 29/30 (2016.01)
A23L 27/30 (2016.01)
A23L 2/52 (2006.01)
A23L 2/60 (2006.01)
A61K 31/7016 (2006.01)
A61P 25/00 (2006.01)
(96) 09.07.2011
(96) 11730593.8
(73) Südzucker Aktiengesellschaft Mannheim/Ochsenfurt, 68165 Mannheim, DE
(72) HOLUB, Ines, 93049 Regensburg, DE
KOZIANOWSKI, Gunhild, 67269 Grünstadt, DE
(54) **Isomaltulóza pro použití ke zvýšení mentální výkonnosti**
(32) 10007288
(31) 14.07.2010
(33) EP
(86) PCT/EP2011/003432
(87) WO 2012/007138
(74) Čermák a spol., JUDr. Karel Čermák jr. Ph.D., LL.M., Elišky Peškové 735/15, Praha 5, 15000
-
- (97) **EP 2597987**
(47) 14.03.2018
(97) 18.05.2012
(51) **A45B 19/02** (2006.01)
(96) 25.07.2011
(96) 11818973.7
(73) RB Holding GmbH, 26129 Oldenburg, DE
(72) Vaitl, Rolf, 81247 München, DE
(54) **Nafukovací deštník/slunečník**
(32) 102010032210
(31) 26.07.2010
(33) DE
(86) PCT/DE2011/001517
(87) WO 2012/062245
(74) Traplová Hakr Kubát, advokátní a patentová kancelář, Ing. Eduard Hakr patentový zástupce, Přístavní 24, Praha 7, 17000
-
- (97) **EP 2599156**
(47) 28.02.2018
(97) 02.02.2012
(51) **H01M 2/10** (2006.01)
H01M 10/625 (2014.01)
H01M 10/613 (2014.01)
H01M 10/6556 (2014.01)
H01M 10/658 (2014.01)
H01M 10/6568 (2014.01)
(96) 21.07.2011
(96) 11745942.0
(73) Valeo Klimasysteme GmbH, 96476 Bad Rodach, DE
(72) HAUSSMANN, Roland, D 68169 Wiesloch, DE
(54) **Chladicí zařízení a bateriová sestava vozidla**
(32) 102010032898
(31) 30.07.2010
(33) DE
(86) PCT/EP2011/062590
(87) WO 2012/013583
(74) Všeťečka Zelený Švorčík Kalenský a partneři, advokátní a patentová kancelář, JUDr. Michal Havlík, advokát, Hálkova 1406/2, Praha 2, 12000
-
- (97) **EP 2623484**
(47) 21.03.2018
(97) 05.04.2012
(51) **C04B 38/02** (2006.01)
C04B 5/00 (2006.01)
(96) 20.09.2011
(96) 11828070.0
(73) Shandong Coking Group Co., Ltd, Zibo, Shandong 255000, CN
- (72) WANG, Qingtao, Zibo Shandong 255000, CN
YU, Xianjin, Zibo Shandong 255049, CN
ZHAO, Xin, Zibo Shandong 255000, CN
GONG, Benkui, Zibo Shandong 255049, CN
WEI, Zhenxia, Zibo Shandong 255000, CN
LI, Yueyun, Zibo Shandong 255049, CN
MING, Jun, Zibo Shandong 255000, CN
- (54) **Způsob pro výrobu pěnového materiálu pomocí roztavené strusky**
(32) 201010293064
(31) 27.09.2010
(33) CN
(86) PCT/CN2011/079896
(87) WO 2012/041174
(74) Všeťečka Zelený Švorčík Kalenský a partneři, advokátní a patentová kancelář, JUDr. Michal Havlík, advokát, Hálkova 1406/2, Praha 2, 12000
-
- (97) **EP 2637315**
(47) 21.03.2018
(97) 11.09.2013
(51) **H04B 3/54** (2006.01)
H04L 12/10 (2006.01)
G06F 1/26 (2006.01)
H02J 5/00 (2016.01)
H02J 7/00 (2006.01)
H02J 3/32 (2006.01)
H02J 9/06 (2006.01)
(96) 11.12.2012
(96) 12196582.6
(73) Unitymedia BW GmbH, 50933 Köln, DE
(72) Neugebauer, Rudolf, 71636 Ludwigsburg, DE
(54) **Síťová část datové komunikační nebo/a přenosové sítě se síťovými stanicemi, které zahrnují nabíjitelné uspořádání pro ukládání energie**
(32) 102012203437
(31) 05.03.2012
(33) DE
(74) Všeťečka Zelený Švorčík Kalenský a partneři, advokátní a patentová kancelář, JUDr. Michal Havlík, advokát, Hálkova 1406/2, Praha 2, 12000
-
- (97) **EP 2637792**
(47) 18.04.2018
(97) 23.08.2012
(51) **B02C 17/24** (2006.01)
B02C 17/18 (2006.01)
B02C 25/00 (2006.01)
H02P 1/34 (2006.01)
H02P 25/24 (2006.01)
(96) 07.02.2012
(96) 12705629.9
(73) Siemens Aktiengesellschaft, 80333 München, DE
(72) HOLLAND, Maarten, 91099 Poxdorf, DE
(54) **Pohonný systém pro kulový mlýn a způsob provozu kulového mlýna**
(32) 102011004416
(31) 18.02.2011
(33) DE
(86) PCT/EP2012/052025
(87) WO 2012/110358
(74) Čermák a spol., JUDr. Karel Čermák jr. Ph.D., LL.M., Elišky Peškové 735/15, Praha 5, 15000
-
- (97) **EP 2674476**
(47) 18.04.2018
(97) 18.12.2013
(51) **C11D 3/386** (2006.01)
C11D 3/04 (2006.01)
C11D 3/12 (2006.01)
C11D 3/382 (2006.01)
(96) 11.06.2013
(96) 13171413.1
(73) The Procter & Gamble Company, Cincinnati, OH 45202, US
(72) PATTERSON, Steven George, Newcastle upon Tyne, NE12 9TS, GB
SOUTER, Philip Frank, Newcastle upon Tyne, NE12 9TS, GB
(54) **Detergentní směsi**
(32) 12171551
(31) 11.06.2012
(33) EP

(74) FISCHER & PARTNER IP s.r.o., Na hrobcí 294/5, Praha 2, Nové Město, 12800

(97) **EP 2717741**

(47) 02.05.2018

(97) 13.12.2012

(51) **F16J 15/3288** (2016.01)

(96) 06.06.2012

(96) 12797045.7

(73) Sealeze, A Unit Of Jason Inc., Richmond, VA 23237, US

(72) FERRYMAN, Roger, Moseley, VA 23210, US

FITZGERALD, Patrick, Charlotte, NC 28204, US

CHRISMAN, David, Sandston, VA 23150, US

RAVULAPARTHY, Pavan, Kumar, Glen Allen, VA 23059, US

(54) **Upevňovací uspořádání pro kartáčové těsnění s rychlou výměnou**

(32) 201161494406 P

(31) 07.06.2011

(33) US

(86) PCT/US2012/041081

(87) WO 2012/170514

(74) Rott, Růžička & Guttman Patentová, známková a advokátní kancelář, Ing. Václav Krmenčík, patentový zástupce, Vinohradská 37/938, Praha 2, 12000

(97) **EP 2720814**

(47) 25.04.2018

(97) 20.12.2012

(51) **B21F 23/00** (2006.01)

B21G 3/12 (2006.01)

B21G 3/20 (2006.01)

(96) 15.06.2011

(96) 11729892.7

(73) ENKOTEC A/S, 8660 Skanderborg, DK

(72) CARLSEN, Jens, DK-8660 Skanderborg, DK

JENSEN, Torben Juul, DK-8660 Skanderborg, DK

(54) **Systém obsahující vodící zařízení**

(86) PCT/DK2011/050216

(87) WO 2012/171528

(74) Traplová Hakr Kubát, advokátní a patentová kancelář, Ing. Eduard Hakr patentový zástupce, Přístavní 24, Praha 7, 17000

(97) **EP 2733721**

(47) 11.04.2018

(97) 21.05.2014

(51) **H01J 37/20** (2006.01)

H01J 37/26 (2006.01)

(96) 14.11.2013

(96) 13192844.2

(73) FEI COMPANY, Hillsboro, Oregon 97124-5793, US

(72) Arjavac, Jason, Hillsboro, Oregon 97124, US

(54) **Automatizovaná orientace vzorků**

(32) 201213677940

(31) 15.11.2012

(33) US

(74) RNDr. Silvie Dokulilová Ph.D., Bašného 279/51, Brno, Kohoutovice, 62300

(97) **EP 2747693**

(47) 09.05.2018

(97) 07.03.2013

(51) **A61B 18/20** (2006.01)

A61N 5/06 (2006.01)

A61K 31/02 (2006.01)

A61K 31/025 (2006.01)

A61Q 1/14 (2006.01)

A61B 18/00 (2006.01)

A61K 8/70 (2006.01)

A61B 17/00 (2006.01)

A61K 41/00 (2006.01)

A61Q 19/00 (2006.01)

A61F 13/40 (2006.01)

A61K 8/02 (2006.01)

(96) 30.03.2012

(96) 12828973.3

(73) ON Light Sciences, Inc., Dublin, CA 94568, US

(72) O'Neil, Michael P., Dublin, CA 94568, US

(54) **Systém a způsob pro odstranění tetování**

(32) 201161528130 P, 201261595065 P

(31) 26.08.2011, 04.02.2012

(33) US, US

(86) PCT/US2012/031608

(87) WO 2013/032535

(74) PatentEnter s.r.o., Koliště 1965/13a, Brno, Černá Pole, 60200

(97) **EP 2759646**

(47) 18.04.2018

(97) 30.07.2014

(51) **E03F 5/04** (2006.01)

A47K 3/40 (2006.01)

(96) 24.01.2014

(96) 14152444.7

(73) Dallmer GmbH & Co. KG, 59757 Arnsberg, DE

(72) Dallmer, Johannes, 59757 Arnsberg, DE

(54) **Zařízení pro podlahovou vpusť umístěnou v blízkosti stěny**

(32) 102013001234

(31) 25.01.2013

(33) DE

(74) Všečečka Zelený Švorčík Kalenský a partneři, advokátní a patentová kancelář, JUDr. Michal Havlík, advokát, Hálkova 1406/2, Praha 2, 12000

(97) **EP 2759733**

(47) 09.05.2018

(97) 30.07.2014

(51) **B60G 17/04** (2006.01)

B60G 17/048 (2006.01)

B60G 17/052 (2006.01)

F16F 9/05 (2006.01)

F16F 9/00 (2006.01)

F16F 9/04 (2006.01)

(96) 29.05.2013

(96) 13002799.8

(73) Vibracoustic GmbH, 64293 Darmstadt, DE

(72) Berg, Jürgen, 22885 Barsbüttel, DE

Gras, Jakob, 22309 Hamburg, DE

Wolf, Matthias, 21339 Lüneburg, DE

Moog, Erhard, 27419 Sittensen, DE

(54) **Pneumatická pružina s adsorpčním materiálem**

(32) 13000430

(31) 29.01.2013

(33) EP

(74) Čermák a spol., JUDr. Karel Čermák jr. Ph.D., LL.M., Elišky Peškové 735/15, Praha 5, 15000

(97) **EP 2761238**

(47) 21.02.2018

(97) 04.04.2013

(51) **F25C 3/04** (2006.01)

(96) 01.10.2012

(96) 12810065.8

(73) OKEANOS CORPORATION, Victoria, Mahe, SC

(72) GREGA, Samuel, 08221 VELKY SARIS, SK

(54) **Hydraulické zařízení na výrobu sněhu z vody**

(32) 992011

(31) 01.10.2011

(33) SK

(86) PCT/EP2012/004110

(87) WO 2013/045116

(74) Patentová a známková kancelář, ing. Jaromír Příkryl, Včelín 1161, Hulín, 76824

(97) **EP 2777096**

(47) 04.04.2018

(97) 16.05.2013

(51) **H01R 13/52** (2006.01)

H01R 13/625 (2006.01)

H01R 13/56 (2006.01)

(96) 08.11.2012

(96) 12787422.0

(73) LQ Mechatronik-Systeme GmbH, 71691 Freiberg am Neckar, DE

(72) QUERO PACHECO, José, 74321 Bietigheim-Bissingen, DE

MOSCICKI, Marcin, 74354 Besigheim, DE

LENTMAIER,Steffen, 71723 Großbottwar, DE

(54) **Vícepólová konektorová jednotka pro trojfázové systémy na střídavý proud**

(32) 102011086045, 102012203459
(31) 09.11.2011, 05.03.2012
(33) DE, DE
(86) PCT/EP2012/072200
(87) WO 2013/068509
(74) Čermák a spol., JUDr. Věra Čermáková, advokát, Elišky Peškové 735/15, Praha 5, Smíchov, 15000

(97) **EP 2786070**

(47) 18.04.2018
(97) 06.06.2013
(51) **F23C 10/24** (2006.01)
C01F 17/00 (2006.01)
C01G 5/00 (2006.01)
C01G 7/00 (2006.01)
C01G 55/00 (2006.01)
C22B 11/00 (2006.01)
C22B 59/00 (2006.01)
B09B 3/00 (2006.01)

(96) 30.11.2012
(96) 12853243.9
(73) Jyväskylän Energia Oy, 40100 Jyväskylä, FI
(72) VÄISÄNEN, Ari, 41800 Korpihahti, FI
VALKONEN, Jussi, 00100 Helsinki, FI
PERÄMÄKI, Siiri, 40950 Muurame, FI
SOIKKELI, Ville, 70150 Kuopio, FI
RYYMIN, Risto, 41340 Laukaa, FI

(54) **Způsob zpracování popílku, zejména polévatého popílku**

(32) 20116228
(31) 02.12.2011
(33) FI
(86) PCT/FI2012/051196
(87) WO 2013/079804
(74) PatentEnter s.r.o., Koliště 1965/13a, Brno, Černá Pole, 60200

(97) **EP 2789717**

(47) 18.04.2018
(97) 15.10.2014
(51) **D01H 1/32** (2006.01)
D01H 4/42 (2006.01)

(96) 21.03.2014
(96) 14161096.4
(73) Rieter CZ s.r.o., 562 01 Ústí nad Orlicí, CZ
(72) Stancl, Jiri, Ing., 56206 Usti nad Orlici, CZ
Skrivanek, Vladimir, Ing., 56206 Usti nad Orlici, CZ
Hajek, Ladislav, Ing., 56112 Brandys nad Orlici, CZ

(54) **Způsob zahájení předení na spřádacím stroji, zejména vzduchovým dopřádacím stroji nebo rotorovým dopřádacím stroji**

(32) 20130275
(31) 09.04.2013
(33) CZ
(74) Ing. Dobroslav Musil, patentová kancelář, Ing. Dobroslav Musil, Zábřdovická 801/11, Brno, Zábřdovice, 61500

(97) **EP 2789975**

(47) 04.04.2018
(97) 15.10.2014
(51) **G01C 15/02** (2006.01)
F16M 11/06 (2006.01)
E04G 21/18 (2006.01)
G01C 15/06 (2006.01)

(96) 18.02.2014
(96) 14155498.0
(73) Rothbucher, Georg, 83457 Bayerisch Gmain, DE
(72) Rothbucher, Georg, 83457 Bayerisch Gmain, DE

(54) **Vytyčovací ukazatel**

(32) 202013101577 U
(31) 12.04.2013
(33) DE
(74) KANIA, SEDLÁK, SMOLA Patentová a známková kancelář, Ing. Veronika Zemanová, Mendlovo náměstí 907/1a, Brno, Staré Brno, 60300

(97) **EP 2807910**

(47) 28.03.2018

(97) 03.12.2014

(51) **A01B 21/08** (2006.01)
A01C 7/20 (2006.01)

(96) 27.05.2013
(96) 13169369.9
(73) Horsch Maschinen GmbH, 92421 Schwandorf, DE
(72) Horsch, Philipp, 92421 Schwandorf, DE
(54) **Držák nástrojů se svarovým spojem**
(74) KOREJZOVA LEGAL v.o.s., JUDr. Petra Sauvage de Brantes, Korunní 810/104, Praha 10, Vinohrady, 10100

(97) **EP 2817125**

(47) 02.05.2018
(97) 29.08.2013
(51) **B23Q 11/10** (2006.01)
B23B 27/10 (2006.01)

(96) 10.03.2013
(96) 13717569.1
(73) Iscar Ltd., 24959 Tefen, IL
(72) AMSTIBOVITSKY, Leonid, 32547 Haifa, IL
(54) **Řezný nástroj s vnitřním systémem pro přívod tekutiny**
(32) 201261602437 P
(31) 23.02.2012
(33) US
(86) PCT/IL2013/050221
(87) WO 2013/124859
(74) Čermák a spol., JUDr. Karel Čermák jr. Ph.D., LL.M., Elišky Peškové 735/15, Praha 5, 15000

(97) **EP 2880152**

(47) 14.03.2018
(97) 06.02.2014
(51) **C12N 5/095** (2010.01)
G01N 33/50 (2006.01)
C12N 5/09 (2010.01)

(96) 02.08.2013
(96) 13745085.4
(73) Pachmann, Ulrich, 95448 Bayreuth, DE
Pachmann, Katharina, 95448 Bayreuth, DE
(72) Pachmann, Ulrich, 95448 Bayreuth, DE
Pachmann, Katharina, 95448 Bayreuth, DE
(54) **Způsob kultivace subpopulace cirkulujících epitelálních nádorových buněk z tělní tekutiny**
(32) 102012213838
(31) 03.08.2012
(33) DE
(86) PCT/EP2013/066325
(87) WO 2014/020169
(74) Traplová Hakr Kubát, advokátní a patentová kancelář, Ing. Eduard Hakr patentový zástupce, Přístavní 24, Praha 7, 17000

(97) **EP 2882273**

(47) 28.03.2018
(97) 20.02.2014
(51) **A01B 63/26** (2006.01)
A01B 49/02 (2006.01)

(96) 01.08.2013
(96) 13759423.0
(73) Lemken GmbH & Co. KG, 46519 Alpen, DE
(72) PAULESSEN, Georg, 47877 Willich, DE
ACHTEN, Georg, 47918 Tönisvorst, DE
KARSTEN, Sebastian, 46509 Xanten-Lüttingen, DE
MAAS, Ludger, 47665 Sonsbeck, DE
HAPPE, Christoph, 46519 Alpen, DE
(54) **Půdní kultivátor se zařízením na kopení, sběr nebo úpravu půdy nebo materiálu na mulčování**
(32) 102012016348
(31) 11.08.2012
(33) DE
(86) PCT/DE2013/000425
(87) WO 2014/026665
(74) PATENTSERVIS Praha a.s., Na Podkovce 281/10, Praha 4, Podolí, 14700

(97) **EP 2898157**

(47) 28.03.2018
(97) 27.03.2014

- (51) **E04C 2/40** (2006.01)
E04B 2/74 (2006.01)
E04B 2/78 (2006.01)
E04B 2/80 (2006.01)
E04F 13/08 (2006.01)
E04F 13/26 (2006.01)
E04F 15/02 (2006.01)
- (96) 16.09.2013
(96) 13840015.5
(73) Oneday Wall AB, 702 18 Örebro, SE
(72) LINDBERG, Peter, SE-702 30 Örebro, SE
(54) **Stavební deska a způsob montáže**
(32) 1251040
(31) 18.09.2012
(33) SE
(86) PCT/SE2013/051074
(87) WO 2014/046597
(74) Traplová Hakr Kubát, advokátní a patentová kancelář, Ing. Eduard Hakr patentový zástupce, Přístavní 24, Praha 7, 17000
-
- (97) **EP 2900482**
(47) 21.02.2018
(97) 13.03.2014
(51) **B42D 25/00** (2014.01)
G06K 19/02 (2006.01)
B42D 25/425 (2014.01)
B42D 25/43 (2014.01)
B42D 25/305 (2014.01)
B42D 25/369 (2014.01)
B42D 25/324 (2014.01)
B42D 25/373 (2014.01)
- (96) 09.09.2013
(96) 13834654.9
(73) Card Limited, LLC, Lehi, UT 84043, US
(72) ZAMBRANO L, Jose, J., Lehi, UT 84043, US
(54) **Osobní karty, vyrobené z drahých kovů nebo slitin drahých kovů**
(32) 201261698485 P
(31) 07.09.2012
(33) US
(86) PCT/US2013/058812
(87) WO 2014/039996
(74) Všetěčka Zelený Švorčík Kalenský a partneři, advokátní a patentová kancelář, JUDr. Michal Havlík, advokát, Hálkova 1406/2, Praha 2, 12000
-
- (97) **EP 2912970**
(47) 04.04.2018
(97) 02.09.2015
(51) **A47B 96/20** (2006.01)
B32B 3/12 (2006.01)
E04C 2/36 (2006.01)
B27D 5/00 (2006.01)
F16B 5/01 (2006.01)
- (96) 04.02.2015
(96) 15153737.0
(73) Ebbinghaus, Heinrich, 33415 Verl, DE
(72) Ebbinghaus, Heinrich, 33415 Verl, DE
(54) **Lehčená konstrukční deska a způsob její výroby**
(32) 102014101600
(31) 10.02.2014
(33) DE
(74) Rott, Růžicka & Guttmann Patentová, známková a advokátní kancelář, Ing. Václav Krměňík, patentový zástupce, Vinohradská 37/938, Praha 2, 12000
-
- (97) **EP 2958749**
(47) 04.04.2018
(97) 28.08.2014
(51) **B41F 17/22** (2006.01)
B41F 33/00 (2006.01)
B41F 31/16 (2006.01)
B41F 31/20 (2006.01)
- (96) 20.02.2014
(96) 14705359.9
(73) Crown Packaging Technology, Inc., Alsip, IL 60803-2599, US
(72) HUGHES, Grahame, Grove Oxfordshire OX12 7JN, GB
ROSELAAR, Katherine, Newbury Berkshire RG14 5LA, GB
-
- (54) **Přístroj a způsob aplikace dekoru na Plechovky**
(32) 201303003, 201304488, 201305908, 201315457
(31) 20.02.2013, 13.03.2013, 02.04.2013, 30.08.2013
(33) GB, GB, GB, GB
(86) PCT/EP2014/053296
(87) WO 2014/128200
(74) PATENTSERVIS Praha a.s., Na Podkovce 281/10, Praha 4, Podolí, 14700
-
- (97) **EP 2970332**
(47) 28.02.2018
(97) 18.09.2014
(51) **C07D 498/14** (2006.01)
A61K 31/519 (2006.01)
A61P 35/00 (2006.01)
- (96) 14.03.2014
(96) 14716910.6
(73) Fundación Centro Nacional de Investigaciones Oncológicas Carlos III, 28029 Madrid, ES
(72) PASTOR FERNÁNDEZ, Joaquín, Madrid E-28029, ES
FERNÁNDEZ-CAPETILLO RUIZ, Oscar, Madrid E-28029, ES
MARTÍNEZ GONZÁLEZ, Sonia, Madrid E-28029, ES
BLANCO APARICIO, Carmen, Madrid E-28029, ES
RICO FERREIRA, María del Rosario, Madrid E-28029, ES
RENNER, Oliver, Madrid E-28029, ES
NIETO SOLER, María, Barcelona, ES
CEBRIÁN MUÑOZ, David Alvaro, Madrid E-28029, ES
TOLEDO LÁZARO, Luis Ignacio, Zaragoza 50015, ES
RODRÍGUEZ ARÍSTEGUÍ, Sonsoles, Madrid E-28029, ES
MURGA COSTA, Matilde, Madrid E-28029, ES
VARELA BUSTO, Carmen, Madrid E-28029, ES
LOPEZ CONTRERAS, Andrés Joaquín, Molina de Segura (Murcia) 30500, ES
- (54) **Chemické entity**
(32) 13382089
(31) 15.03.2013
(33) EP
(86) PCT/GB2014/050825
(87) WO 2014/140644
(74) PatentEnter s.r.o., Koliště 1965/13a, Brno, Černá Pole, 60200
-
- (97) **EP 2980244**
(47) 28.03.2018
(97) 02.10.2014
(51) **C22C 38/00** (2006.01)
C22C 38/58 (2006.01)
C22C 38/18 (2006.01)
C21D 6/00 (2006.01)
C21D 8/02 (2006.01)
C21D 9/46 (2006.01)
C22C 38/04 (2006.01)
C22C 38/06 (2006.01)
C22C 38/34 (2006.01)
C22C 38/42 (2006.01)
C22C 38/44 (2006.01)
C22C 38/46 (2006.01)
C22C 38/48 (2006.01)
C22C 38/50 (2006.01)
C22C 38/52 (2006.01)
C22C 38/54 (2006.01)
- (96) 28.03.2014
(96) 14774814.9
(73) Nippon Steel & Sumikin Stainless Steel Corporation, Tokyo 1000005, JP
(72) INOUE, Yoshiharu, Tokyo 100-8071, JP
HIRAIDE, Nobuhiko, Tokyo 100-0004, JP
YAKAWA, Atsuhisa, Tokyo 1000004, JP
- (54) **Ocelový plech z žáruvzdorné austenitické nerezové ocele**
(32) 2013069220
(31) 28.03.2013
(33) JP
(86) PCT/JP2014/059251
(87) WO 2014/157655
(74) PATENTSERVIS Praha a.s., Na Podkovce 281/10, Praha 4, Podolí, 14700
-
- (97) **EP 3008416**
(47) 28.03.2018
(97) 18.12.2014

(51) **F28F 9/02** (2006.01)
F28D 1/053 (2006.01)
F02B 29/04 (2006.01)
F28D 21/00 (2006.01)
(96) 13.06.2014
(96) 14734717.3
(73) Valeo Sistemas Automotivos Ltda, 13252-904 Sao Paulo, BR
(72) MAZZONI, Armando, São Paulo 13256-225, BR
NOMOTO, Eder, 13252-904 São Paulo, BR
(54) **Výměník tepla pro vozidlo**
(32) 102013014855
(31) 13.06.2013
(33) BR
(86) PCT/BR2014/000194
(87) WO 2014/197960
(74) Všeťečka Zelený Švorčík Kalenský a partneři, advokátní a patentová kancelář, JUDr. Michal Havlík, advokát, Hálkova 1406/2, Praha 2, 12000

(97) **EP 3024466**
(47) 04.04.2018
(97) 29.01.2015
(51) **A61K 31/7084** (2006.01)
A61K 31/4402 (2006.01)
A61K 31/4415 (2006.01)
A61K 31/519 (2006.01)
A61K 31/675 (2006.01)
A61P 1/08 (2006.01)
A61K 31/661 (2006.01)
A61K 31/525 (2006.01)
A61K 9/00 (2006.01)

(96) 13.03.2014
(96) 14829076.0
(73) Duchesnay Inc., Blainville, Québec J7C 5E2, CA
(72) VRANDERICK, Manon, St-Lazare, Québec J7T 3E9, CA
ST-ONGE, Jean-luc, Mirabel, Québec J7J 1T6, CA
GALLO, Michele, Blainville, Québec J7C 0E2, CA
GERVAIS, Éric, Blainville, Québec J7B 1W8, CA
(54) **Kompozice pro kontrolování nevolnosti a zvracení**
(32) 201361856971 P
(31) 22.07.2013
(33) US
(86) PCT/CA2014/050231
(87) WO 2015/010194
(74) PatentEnter s.r.o., Koliště 1965/13a, Brno, Černá Pole, 60200

(97) **EP 3040256**
(47) 28.02.2018
(97) 06.07.2016
(51) **B62D 25/18** (2006.01)
B60T 5/00 (2006.01)
F16D 65/847 (2006.01)
(96) 22.12.2015
(96) 15466023.7
(73) Skoda Auto a.s., 29301 Mladá Boleslav, CZ
(72) Hrdlička, Martin, 29301 Mladá Boleslav, CZ
(54) **Podběh kola motorového vozidla**
(32) 20140969
(31) 30.12.2014
(33) CZ

(97) **EP 3057469**
(47) 25.04.2018
(97) 29.01.2015
(51) **A47B 9/10** (2006.01)
A47C 3/30 (2006.01)
B60N 2/16 (2006.01)
B64D 11/06 (2006.01)
F16F 9/02 (2006.01)
(96) 11.07.2014
(96) 14830225.0
(73) Wandschneider, Guido, 74927 Eschelbronn, DE
(72) Wandschneider, Guido, 74927 Eschelbronn, DE
(54) **Plynová pružina se zařízením k uvolnění plynové pružiny**
(32) 202013006581 U
(31) 23.07.2013
(33) DE

(86) PCT/DE2014/000351
(87) WO 2015/010673
(74) Rott, Růžička & Guttman Patentové, známkové a advokátní kanceláře, Ing. Jiří Andera, patentový zástupce, Vinohradská 37/938, Praha 2, 12000

(97) **EP 3059956**
(47) 13.06.2018
(97) 24.08.2016
(51) **H04N 19/117** (2014.01)
H04N 19/176 (2014.01)
H04N 19/82 (2014.01)
H04N 19/593 (2014.01)
H04N 19/182 (2014.01)
H04N 19/46 (2014.01)
H04N 19/157 (2014.01)

(96) 29.07.2011
(96) 16161930.9
(73) M&K Holdings Inc., Seoul 06586, KR
(72) Oh, Soo Mi, 463-887 Gyeonggi-do, KR
Yang, Moonock, 466664 Singapore, SG
(54) **Dekódovací zařízení s intra-predikcí**
(32) 20100074460, 20110063288
(31) 31.07.2010, 28.06.2011
(33) KR, KR
(74) Traplová Hakr Kubát, advokátní a patentová kancelář, Ing. Eduard Hakr patentový zástupce, Přístavní 24, Praha 7, 17000

(97) **EP 3059960**
(47) 13.06.2018
(97) 24.08.2016
(51) **H04N 19/117** (2014.01)
H04N 19/176 (2014.01)
H04N 19/82 (2014.01)
H04N 19/593 (2014.01)
H04N 19/182 (2014.01)
H04N 19/46 (2014.01)
H04N 19/157 (2014.01)

(96) 29.07.2011
(96) 16161940.8
(73) M&K Holdings Inc., Seoul 06586, KR
(72) Oh, Soo Mi, 463-887 Gyeonggi-do, KR
Yang, Moonock, 466664 Singapore, SG
(54) **Zařízení ke kódování obrázků**
(32) 20100074460, 20110063288
(31) 31.07.2010, 28.06.2011
(33) KR, KR
(74) Traplová Hakr Kubát, advokátní a patentová kancelář, Ing. Eduard Hakr patentový zástupce, Přístavní 24, Praha 7, 17000

(97) **EP 3063278**
(47) 28.02.2018
(97) 07.05.2015
(51) **C12N 15/863** (2006.01)
C12N 5/071 (2010.01)
C12N 5/10 (2006.01)
C12N 7/00 (2006.01)
C12N 15/33 (2006.01)

(96) 03.11.2014
(96) 14858802.3
(73) Sementis Limited, Berwick, Victoria 3806, AU
(72) HOWLEY, Paul Michael, Berwick, Victoria 3806, AU
LIU, Liang, St Peters, South Australia 5069, AU
(54) **Příprava virového vektoru**
(32) 2013904242, 2014900370
(31) 01.11.2013, 07.02.2014
(33) AU, AU
(86) PCT/AU2014/050330
(87) WO 2015/061858
(74) Traplová Hakr Kubát, advokátní a patentová kancelář, Ing. Eduard Hakr patentový zástupce, Přístavní 24, Praha 7, 17000

(97) **EP 3084031**
(47) 04.04.2018
(97) 25.06.2015
(51) **C23C 2/06** (2006.01)
C23C 2/20 (2006.01)

(96) 20.12.2013
(96) 13826634.1
(73) Arcelormittal, 1160 Luxembourg, LU
(72) MATAIGNE, Jean-Michel, F-60300 Senlis, FR
(54) **Způsob výroby plechu s povlakem ZnAlMg s optimalizovaných vysoušením a odpovídající plech**
(86) PCT/IB2013/061222
(87) WO 2015/092493
(74) A. Holas & partner Patentová a známková kancelář, Ing. Mgr. Hana Holasová, Křížová 105/4, Brno, 60300

(97) **EP 3088328**
(47) 07.03.2018
(97) 02.11.2016
(51) **B65D 81/34** (2006.01)
A23L 7/161 (2016.01)
(96) 27.09.2006
(96) 16169067.2
(73) NATAÏS, 32130 Bézéril, FR
(72) EHMANN, Michael, 32130 BEZERIL, FR
(54) **Způsob pro přípravu a prezentaci pufované kompozice**
(32) 0509941
(31) 29.09.2005
(33) FR
(74) Všeťečka Zelený Švorčík Kalenský a partneři, advokátní a patentová kancelář, JUDr. Michal Havlík, advokát, Hálkova 1406/2, Praha 2, 12000

(97) **EP 3088633**
(47) 28.03.2018
(97) 02.11.2016
(51) **E04G 17/06** (2006.01)
E04G 17/065 (2006.01)
(96) 30.04.2015
(96) 15382223.4
(73) HEGAIN 2100 Consulting S.L., 20304 Irun, ES
20EMMA20 S.L., 20150 Aduna, ES
(72) ELDUAYEN MADARIAGA, Juan Andrés, 20150 Aduna, ES
SANCHEZ GARDUÑO, Javier, 20303 Irun, ES
(54) **Trubka na bednění**
(74) KOREJZOVA LEGAL v.o.s., JUDr. Petra Sauvage de Brantes, Korunní 810/104, Praha 10, Vinohrady, 10100

(97) **EP 3098398**
(47) 11.04.2018
(97) 30.11.2016
(51) **F01K 7/22** (2006.01)
F01K 7/40 (2006.01)
F01K 17/06 (2006.01)
(96) 13.05.2016
(96) 16169514.3
(73) General Electric Technology GmbH, 5400 Baden, CH
(72) EDEL, Thomas, 90300 Cravanche, FR
GEIGER, Frederic, 90018 Belfort Cedex, FR
POURCHOT, Thierry, 90300 Cravanche, FR
WANTZ, Didier, 90018 Belfort Cedex, FR
(54) **Integrace vysoušení hnědého uhlí do vodního/parního energetického cyklu**
(32) 15290140
(31) 26.05.2015
(33) EP
(74) Traplová Hakr Kubát, advokátní a patentová kancelář, Ing. Eduard Hakr patentový zástupce, Přístavní 24, Praha 7, 17000

(97) **EP 3106449**
(47) 11.04.2018
(97) 21.12.2016
(51) **C06B 23/00** (2006.01)
(96) 16.06.2016
(96) 16174834.8
(73) Fiocchi Munizioni S.p.A., 23900 Lecco, IT
(72) FIOCCHI, Costantino, I-23900 Lecco, IT
(54) **Zlepšená zápalková slož**
(32) UB20151540
(31) 19.06.2015
(33) IT

(74) Všeťečka Zelený Švorčík Kalenský a partneři, advokátní a patentová kancelář, JUDr. Michal Havlík, advokát, Hálkova 1406/2, Praha 2, 12000

(97) **EP 3107425**
(47) 04.04.2018
(97) 27.08.2015
(51) **A47F 3/04** (2006.01)
F25D 23/02 (2006.01)
(96) 23.02.2015
(96) 15706025.2
(73) REMIS Gesellschaft für Entwicklung und Vertrieb von Technischen Elementen mbH, 50829 Köln, DE
(72) TOSCHEK, Ralf, 50859 Köln, DE
WELLER, Carsten, 42327 Wuppertal, DE
(54) **Chladicí skříň**
(32) 202014100795 U
(31) 21.02.2014
(33) DE
(86) PCT/EP2015/053751
(87) WO 2015/124774
(74) Všeťečka Zelený Švorčík Kalenský a partneři, advokátní a patentová kancelář, JUDr. Michal Havlík, advokát, Hálkova 1406/2, Praha 2, 12000

(97) **EP 3114282**
(47) 28.03.2018
(97) 03.09.2015
(51) **E01C 13/08** (2006.01)
(96) 26.02.2015
(96) 15715404.8
(73) Sarris, Nikolaos, 20021 Bollate (MI), IT
(72) Sarris, Nikolaos, 20021 Bollate (MI), IT
(54) **Smišený trávnik**
(32) MI20140316
(31) 28.02.2014
(33) IT
(86) PCT/IB2015/000387
(87) WO 2015/128730
(74) FAJNOR IP s.r.o., Pobřežní 249/46, Praha 8, Karlín, 18600

(97) **EP 3117059**
(47) 13.06.2018
(97) 17.09.2015
(51) **E05B 81/66** (2014.01)
E05B 81/68 (2014.01)
(96) 11.03.2015
(96) 15720191.4
(73) Kiekert AG, 42579 Heiligenhaus, DE
(72) KELLMANN, Myriam, 42553 Velbert, DE
MENKE, Johannes-Theodor, 42551 Velbert, DE
INAN, Ömer, 46282 Dorsten, DE
KOUBEK, Milan, CZ-53002 Pardubice, CZ
ZIGANKI, Andreas, 40822 Mettmann, DE
(54) **Zámek motorového vozidla s mikrosplínáčem**
(32) 102014003165
(31) 11.03.2014
(33) DE
(86) PCT/DE2015/000106
(87) WO 2015/135518
(74) Rott, Růžička & Guttman Patentové, známkové a advokátní kanceláře, Ing. Jiří Andera, patentový zástupce, Vinohradská 37/938, Praha 2, 12000

(97) **EP 3124425**
(47) 04.04.2018
(97) 01.02.2017
(51) **B66B 7/12** (2006.01)
G01R 31/08 (2006.01)
(96) 11.02.2016
(96) 16155357.3
(73) Inventio AG, 6052 Hergiswil, CH
(72) LINDEGGER, Urs, 6030 Ebikon, CH
HENNEAU, Philippe, 8005 Zürich, CH
HEINZ, Kurt, 8107 Buchs, CH
(54) **Způsob zjišťování zhoršeného stavu uspořádání závěsných členů pro výtah na základě měření AC napětí**
(32) 201562199375 P, 201514814558
(31) 31.07.2015, 31.07.2015

(33) US, US
(74) Čermák a spol., JUDr. Karel Čermák jr. Ph.D., LL.M., Elišky Peškové
735/15, Praha 5, 15000

(97) **EP 3124726**
(47) 21.03.2018
(97) 01.02.2017
(51) **E05D 3/18** (2006.01)
E05D 7/04 (2006.01)
(96) 01.07.2016
(96) 16177506.9
(73) Simonswerk, Gesellschaft mit beschränkter Haftung, 33378 Rheda-
Wiedenbrück, DE
(72) Dreisewerd, Nikolaus, 33397 Rietberg, DE
(54) **Dveřní závěs pro skryté uspořádání mezi dveřním křídlem a dveřním
rámem**
(32) 102015112647
(31) 31.07.2015
(33) DE
(74) Čermák a spol., JUDr. Karel Čermák jr. Ph.D., LL.M., Elišky Peškové
735/15, Praha 5, 15000

(97) **EP 3133073**
(47) 02.05.2018
(97) 22.02.2017
(51) **C07D 417/14** (2006.01)
(96) 03.01.2013
(96) 16189661.8
(73) Curis, Inc., Lexington, MA 02421, US
GENENTECH, INC., South San Francisco, CA 94080-4990, US
(72) COHEN, Frederick, San Francisco, CA 94122, US
FLYGARE, John A., Burlingame, CA 94010, US
GAZZARD, Lewis J., Belmont, CA 94002, US
TSUI, Vickie Hsiao-Wei, Burlingame, CA 94010-5829, US
(54) **INHIBITORY IAP**
(32) 201261582760 P
(31) 03.01.2012
(33) US
(74) PatentEnter s.r.o., Koliště 1965/13a, Brno, Černá Pole, 60200

(97) **EP 3134341**
(47) 04.04.2018
(97) 29.10.2015
(51) **B65H 54/10** (2006.01)
B65H 55/04 (2006.01)
(96) 19.02.2015
(96) 15705309.1
(73) NV Bekaert SA, 8550 Zvevegem, BE
(72) POLLET, Lieven, B-8760 Meulebeke, BE
HARINCK, Paul, B-8530 Harelbeke, BE
(54) **Kuželovitě navíjení protaženého materiálu**
(32) 14166043
(31) 25.04.2014
(33) EP
(86) PCT/EP2015/053461
(87) WO 2015/161941
(74) Traplová Hakr Kubát, advokátní a patentová kancelář, Ing. Eduard Hakr
patentový zástupce, Přístavní 24, Praha 7, 17000

(97) **EP 3142976**
(47) 04.04.2018
(97) 19.11.2015
(51) **C03C 3/087** (2006.01)
C03C 4/08 (2006.01)
C03C 4/10 (2006.01)
G03F 3/04 (2006.01)
(96) 22.04.2015
(96) 15717495.4
(73) AGC Glass Europe, 1348 Louvain-La-Neuve, BE
Asahi Glass Company, Limited, Chiyoda-ku Tokyo 100-8405, JP
(72) LAMBRICHT, Thomas, 1360 Perwez, BE
DOGIMONT, Audrey, 1495 Sart-Dames-Avelines, BE
(54) **Skleněný plát s vysokou propustností v infračervené oblasti**
(32) 14167942
(31) 12.05.2014
(33) EP

(86) PCT/EP2015/058643
(87) WO 2015/172983
(74) Traplová Hakr Kubát, advokátní a patentová kancelář, Ing. Eduard Hakr
patentový zástupce, Přístavní 24, Praha 7, 17000
Traplová Hakr Kubát, advokátní a patentová kancelář, Ing. Eduard Hakr
patentový zástupce, Přístavní 24, Praha 7, 17000

(97) **EP 3149262**
(47) 11.04.2018
(97) 03.12.2015
(51) **E05B 77/06** (2014.01)
(96) 28.05.2015
(96) 15727606.4
(73) U-Shin France, 94000 Créteil, FR
(72) DEBROUCKE, François, F-94000 Creteil, FR
DURIEZ, Laurent, F-94000 Creteil, FR
LAMIDON, Cédric, F-94000 Creteil, FR
(54) **Zámek do motorového vozidla**
(32) 14305807, 14307021
(31) 28.05.2014, 12.12.2014
(33) EP, EP
(86) PCT/EP2015/061893
(87) WO 2015/181319
(74) Traplová Hakr Kubát, advokátní a patentová kancelář, Ing. Eduard Hakr
patentový zástupce, Přístavní 24, Praha 7, 17000

(97) **EP 3150754**
(47) 11.04.2018
(97) 05.04.2017
(51) **D03C 3/20** (2006.01)
D03C 3/24 (2006.01)
D03C 3/32 (2006.01)
(96) 28.09.2016
(96) 16190994.0
(73) STAUBLI LYON, 69680 Chassieu, FR
(72) VANDROUX, Philippe, 69680 Chassieu, FR
PRZYTARSKI, Patrice, 69970 Chaponnay, FR
(54) **Systém pro řízení žakárového ústrojí, žakárové ústrojí a tkací stroj
opatřený takovým systémem**
(32) 1559152
(31) 29.09.2015
(33) FR
(74) A. Holas & partner Patentová a známková kancelář, Ing. Mgr. Hana
Holasová, Křížová 105/4, Brno, 60300

(97) **EP 3155296**
(47) 04.04.2018
(97) 17.12.2015
(51) **F16H 55/06** (2006.01)
B29C 39/02 (2006.01)
(96) 04.06.2015
(96) 15733798.1
(73) JTEKT Europe, 69540 Irigny, FR
(72) BROCHOT, Patrice, 69600 Oullins, FR
REY, Laurent, 69100 Villeurbanne, FR
(54) **Způsob zhotovení ozubeného kola s rýhovaným věncem vstříkovacím
litím a obléváním**
(32) 1455300
(31) 11.06.2014
(33) FR
(86) PCT/FR2015/051481
(87) WO 2015/189502
(74) Čermák a spol., JUDr. Karel Čermák jr. Ph.D., LL.M., Elišky Peškové
735/15, Praha 5, 15000

(97) **EP 3177742**
(47) 25.04.2018
(97) 11.02.2016
(51) **C21B 3/08** (2006.01)
(96) 30.07.2015
(96) 15744563.6
(73) Primetals Technologies Austria GmbH, 4031 Linz, AT
(72) MCDONALD, Ian James, Middlesbrough TS7 9AR, GB
(54) **Systém pro granulaci strusky**
(32) 201414064
(31) 08.08.2014

(33) GB

(86) PCT/EP2015/067476

(87) WO 2016/020253

(74) Čermák a spol., JUDr. Karel Čermák jr. Ph.D., LL.M., Elišky Peškové
735/15, Praha 5, 15000

Zveřejněné opravené překlady evropských patentových spisů

U následujících udělených evropských patentů s účinky pro Českou republiku byl majitelem předložen opravený překlad patentového spisu do českého jazyka (§35d odst. 2 zákona č. 527/1990 Sb., v platném znění).

Datem zveřejnění opraveného překladu evropského patentového spisu je datum publikace tohoto Věstníku.

(97) EP 2895160

Zveřejněné překlady pozměněného, nebo omezeného znění evropských patentových spisů

U následujících udělených evropských patentů s účinky pro Českou republiku byl majitelem předložen opravený překlad patentového spisu do českého jazyka (§ 35d odst. 2 zákona č. 527/1990 Sb., v platném znění).

Datem zveřejnění opraveného překladu evropského patentového spisu je datum publikace tohoto Věstníku.

(97) EP 1622880

Evropské patenty zachované v pozměněném nebo omezeném znění

V této části jsou uvedeny evropské patenty s účinky pro Českou republiku, které byly Evropským úřadem podle článku 102 Úmluvy o udělování evropských patentů zachovány v omezeném znění podle čl. 105a - 105c EPC 2000, nebo v pozměněném znění (§ 35f zákona č. 527/1990 Sb., v platném znění).

(97)	Datum oznámení o zachování patentu	(97)	Datum oznámení o zachování patentu
EP 1808164	04.07.2018	EP 2579854	04.07.2018
EP 1844255	04.07.2018	EP 2614961	04.07.2018
EP 1845811	04.07.2018	EP 2647399	04.07.2018
EP 1880829	04.07.2018	EP 2801558	04.07.2018
EP 2292737	04.07.2018		

Evropské patenty zrušené Evropským patentovým úřadem

Následující evropské patenty udělené Evropským patentovým úřadem s účinky pro Českou republiku byly zrušeny Evropským patentovým úřadem podle článku 102 Úmluvy o udělování evropských patentů (§ 35f odst 2 zákona č. 527/1990 Sb., v platném znění).

(97) EP 2746045

PD4A

Převod práv a ostatní změny majitelů evropských patentů

(97) EP 2004635
(73) Bayer CropScience Aktiengesellschaft, 40789 Monheim, DE(97) EP 2442921
(73) Tomra Sorting NV, 3001 Leuven, BE(97) EP 2068648
(73) SENSESINFOOD, S.A., 4475-150 Gemunde, Maia, PT(97) EP 2456901
(73) ArcelorMittal, 1160 Luxembourg, LU(97) EP 2094468
(73) DRS Sustainment Systems, Inc., Saint Louis, 63121, MO, US(97) EP 2864350
(73) Novo Nordisk A/S, 2880 Bagsvaerd, DK(97) EP 2147174
(73) DRS Sustainment Systems, Inc., Saint Louis, 63121, MO, US(97) EP 2896446
(73) STOCO 10 GmbH, 74076 Heilbronn, DE(97) EP 2385875
(73) Swedish Biomimetics 3000 LTD, Hethel, Norwich NR14 8FB, GB(97) EP 3037800
(73) Trioptics GmbH, 22880 Wedel, DE(97) EP 2428532
(73) SYNBRA PROPOR B.V., (4871 NM) Etten-Leur, NL

FG1K

Zapsané užité vzory - přehled podle čísel zápisu

V období uzávěrky tohoto čísla Věstníku zapsal Úřad průmyslového vlastnictví tyto užité vzory.

(11)	(51)		(11)	(51)		(11)	(51)	
31896	<i>E 04 F 15/02</i>	(2006.01)	31900	<i>E 21 B 47/01</i>	(2012.01)	31904	<i>E 01 B 13/00</i>	(2006.01)
31897	<i>G 01 L 1/00</i>	(2006.01)	31901	<i>A 45 D 29/04</i>	(2006.01)	31905	<i>C 03 B 5/027</i>	(2006.01)
31898	<i>F 24 B 1/02</i>	(2006.01)	31902	<i>A 62 C 99/00</i>	(2010.01)	31906	<i>E 05 B 35/14</i>	(2006.01)
31899	<i>A 43 B 23/04</i>	(2006.01)	31903	<i>B 01 D 53/74</i>	(2006.01)			

FG1K

Zapsané užité vzory - řazené podle MPT

(51)	<i>A43B 23/04</i>	(2006.01)	(74)	PatentCentrum Sedlák & Partners s.r.o., Husova tř. 1847/5, České Budějovice, České Budějovice 3, 37001	
(11)	31899				
(21)	2018-34794				
(22)	21.03.2018				
(47)	10.07.2018				
(73)	Miklasová Pavlína MgA., Praha 6, Břevnov, CZ Veselá Barbora MgA., Praha 6, Břevnov, CZ				
(72)	Miklasová Pavlína MgA., Praha 6, Břevnov, CZ Veselá Barbora MgA., Praha 6, Břevnov, CZ				
(54)	Obuv s jednodílným svrškem z pružného materiálu bez zapínání				
(74)	Mgr. Zuzana Šimonovská LL.M., advokát, Jasláská 311/25, Praha 6, 16000				
<hr/>					
(51)	<i>A45D 29/04</i>	(2006.01)	(51)	<i>C03B 5/027</i>	(2006.01)
(11)	31901		(11)	31905	
(21)	2018-34926		(21)	2018-35010	
(22)	03.05.2018		(22)	28.05.2018	
(47)	10.07.2018		(47)	10.07.2018	
(73)	Blažek Glass s.r.o., Poděbrady, CZ		(73)	Smrček Josef Ing., CSc., Praha 2, CZ	
(72)	Zdobinská Lenka Ing., Poděbrady, CZ		(72)	Smrček Josef Ing., CSc., Praha 2, CZ	
(54)	Pilník pro leštění nebo pilování nehtů		(54)	Sklářská tavící celoelektrická pec	
(74)	Pavel Reichel a kol., Ing. Pavel Reichel, Lopatecká 152/14, Praha 4, 14700		(74)	Ing. Marie Smrčková, patentový zástupce, Velflíkova 1431/10, Praha 6, 16000	
<hr/>					
(51)	<i>A62C 99/00</i>	(2010.01)	(51)	<i>E01B 13/00</i>	(2006.01)
	<i>A63B 23/12</i>	(2006.01)		<i>E01B 13/02</i>	(2006.01)
	<i>G09B 9/00</i>	(2006.01)	(11)	31904	
	<i>A63B 7/04</i>	(2006.01)	(21)	2018-34985	
	<i>A63B 17/02</i>	(2006.01)	(22)	23.05.2018	
	<i>A63B 6/00</i>	(2006.01)	(47)	10.07.2018	
(11)	31902		(73)	Pirell s.r.o., Česká Třebová, Parník, CZ	
(21)	2018-34950		(72)	Široký Michal, DiS., Česká Třebová, Parník, CZ	
(22)	14.05.2018		(54)	Pražcová kotva	
(47)	10.07.2018		(74)	Ing. Petr Soukup, tř. Svobody 43/39, Olomouc, 77900	
(73)	GLOBAL SPORT ČUPA s.r.o., Frýdlant nad Ostravicí, CZ		<hr/>		
(72)	Čupa Jiří, Frenštát pod Radhoštěm, CZ		(51)	<i>E04F 15/02</i>	(2006.01)
(54)	Hasičská tréninková věž			<i>E04F 15/10</i>	(2006.01)
(74)	Ing. Kateřina Gregorová, Patentový a známkový zástupce, Jiráskovo náměstí 159/10, Ostrava, Moravská Ostrava, 70200		(11)	31896	
<hr/>					
(51)	<i>B01D 53/74</i>	(2006.01)	(21)	2017-34509	
	<i>B01D 53/76</i>	(2006.01)	(22)	22.12.2017	
	<i>B01J 19/12</i>	(2006.01)	(47)	10.07.2018	
	<i>B01J 19/08</i>	(2006.01)	(73)	Univerzita Tomáše Bati ve Zlíně, Zlín, CZ	
	<i>B01J 19/00</i>	(2006.01)		Fatra, a.s., Napajedla, CZ	
(11)	31903		(72)	Bažant Pavel Ing., Ph.D., Napajedla, CZ	
(21)	2018-34960			Sedláček Tomáš doc. Ing., Ph.D., Vizovice, CZ	
(22)	15.05.2018			Talaňa Martin Ing., Otrokovice, Kvitkovice, CZ	
(47)	10.07.2018			Mertlík Petr Ing., Žlutava, CZ	
(73)	DEKONTA, a.s., Dřetovice, CZ		(54)	Podlahová krytina k volné pokládce	
	Vysoká škola báňská – Technická univerzita Ostrava, Ostrava, Poruba, CZ		(74)	Ing. Jan Görig, Korábová 98, Fryšták, Horní Ves, 76316	
(72)	Žebrák Radim Mgr., Ph.D., Ostrava, Moravská Ostrava, CZ		<hr/>		
	Zápotocký Luboš Ing., Ph.D., Slaný, CZ		(51)	<i>E05B 35/14</i>	(2006.01)
	Kočí Kamila prof. doc. Ing., Ph.D., Bohumín, Skřečůň, CZ			<i>E05B 15/14</i>	(2006.01)
	Reli Martin Ing., Ph.D., Bohumín, Skřečůň, CZ			<i>E05B 27/02</i>	(2006.01)
(54)	Zařízení pro čištění odpadního vzduchu			<i>E05B 27/10</i>	(2006.01)
			(11)	31906	
			(21)	2018-35029	
			(22)	01.06.2018	
			(47)	10.07.2018	
			(73)	ASSA ABLOY Czech & Slovakia s.r.o., Rychnov nad Kněžnou, CZ	
			(72)	Remeň Roman Ing., MBA, Žiar nad Hronom, SK	
			(54)	Válcová zamykací vložka, klíč a kombinace válcové zamykací vložky a klíče	
			(74)	JUDr. Sauvage de Brantes Petra, Korunní 810/104, Praha 10, Vinohrady, 10100	
			<hr/>		
			(51)	<i>E21B 47/01</i>	(2012.01)
				<i>E21B 47/017</i>	(2012.01)

(11) E21B 49/00 (2006.01)	(73) ACCONT s.r.o., Dubnica nad Váhom 01841, SK
(11) 31900	(72) Cyprian Anton Ing., Dubnica nad Váhom 01841, SK
(21) 2018-34873	(54) Litínová kamna na pevné palivo
(22) 17.04.2018	(74) Jan Brykner, patentový zástupce, Resslova 741/25, Hradec Králové, 50002
(47) 10.07.2018	
(73) SG - Geoinženýring s.r.o., Ostrava, Moravská Ostrava, CZ	(51) G01L 1/00 (2006.01)
VŠB-Technická univerzita Ostrava, Ostrava-Poruba, CZ	G01V 9/00 (2006.01)
(72) Hájovský Jiří Ing., CSc., Klimkovice, CZ	G01V 99/00 (2009.01)
Keclík Libor, Ostrava, CZ	G01B 7/16 (2006.01)
Hájovský Radovan Ing, Ph.D., Klimkovice, CZ	G01V 3/00 (2006.01)
Pleš Martin Ing., Ph.D., Nový Jičín, CZ	(11) 31897
(54) Ochranná sonda monitorovacích čidel pro použití v agresivním prostředí	(21) 2018-34591
	(22) 16.01.2018
(51) F24B 1/02 (2006.01)	(47) 10.07.2018
(11) 31898	(73) Ústav geoniky AV CR, v. v. i., Ostrava, Poruba, CZ
(21) 2018-34720	(72) Kaláb Tomáš Ing., Ostrava, Michálkovice, CZ
(22) 21.02.2018	(54) Sonda typu CCBM nebo CCBO pro měření změn napětí v horninovém masivu
(47) 10.07.2018	(74) KANIA SEDLÁK SMOLA patentová kancelář Veronika Zemanová, Mendlovo náměstí 907/1a, Brno, Staré Brno, 60300
(32) 05.03.2017	
(31) PÚV 50026-2017	
(33) SK	

Seznam majitelů zapsaných užitéch vzorů

(73) ACCONT s.r.o., Dubnica nad Váhom 01841, SK	(11) 31898	(51) F 24 B 1/02 (2006.01)	(73) Ústav geoniky AV CR, v. v. i., Ostrava, Poruba, CZ	(11) 31897	(51) G 01 L 1/00 (2006.01)
ASSA ABLOY Czech & Slovakia s.r.o., Rychnov nad Kněžnou, CZ	31906	E 05 B 35/14 (2006.01)	VŠB-Technická univerzita Ostrava, Ostrava-Poruba, CZ	31900	E 21 B 47/01 (2012.01)
Blažek Glass s.r.o., Poděbrady, CZ	31901	A 45 D 29/04 (2006.01)	Vysoká škola báňská – Technická univerzita Ostrava, Ostrava, Poruba, CZ	31903	B 01 D 53/74 (2006.01)
DEKONTA, a.s., Dřetovice, CZ	31903	B 01 D 53/74 (2006.01)	Miklasová Pavlína MgA., Praha 6, Břevnov, CZ	31899	A 43 B 23/04 (2006.01)
Fatra, a.s., Napajedla, CZ	31896	E 04 F 15/02 (2006.01)	Smrček Josef Ing., CSc., Praha 2, CZ	31905	C 03 B 5/027 (2006.01)
GLOBAL SPORT ČUPA s.r.o., Frýdlant nad Ostravicí, CZ	31902	A 62 C 99/00 (2010.01)	Veselá Barbora MgA., Praha 6, Břevnov, CZ	31899	A 43 B 23/04 (2006.01)
Pirell s.r.o., Česká Třebová, Parník, CZ	31904	E 01 B 13/00 (2006.01)			
SG - Geoinženýring s.r.o., Ostrava, Moravská Ostrava, CZ	31900	E 21 B 47/01 (2012.01)			
Univerzita Tomáše Bati ve Zlíně, Zlín, CZ	31896	E 04 F 15/02 (2006.01)			

FG4Q

Zapsané průmyslové vzory - přehled podle čísel zápisu

V období uzávěrky tohoto čísla Věstníku zapsal Úřad průmyslového vlastnictví tyto průmyslové vzory:

(11)	(51)	(11)	(51)
37195	07-01, 11-02	37196	09-03

FG4Q

Zapsané průmyslové vzory - přehled podle tříd

(51) 07-01, 11-02
(11) 37195
(21) 2017-40875
(22) 13.02.2017
(15) 04.07.2018
(54) Váza, mísa, karafa, odlivka, oválná mísa
(28) 5
(73) Crystal BOHEMIA, a.s., Poděbrady III, CZ
(72) Seifrt Jaroslav Ing., Poděbrady, CZ

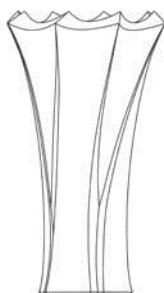

1.1

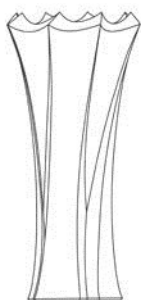

1.2

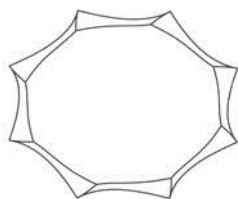

1.3

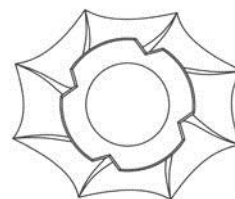

1.4



2.1



2.2

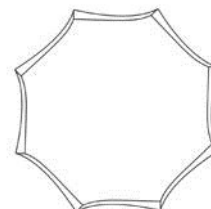

2.3

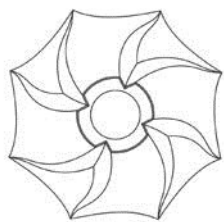

2.4

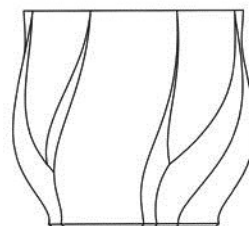

4.1



3.1

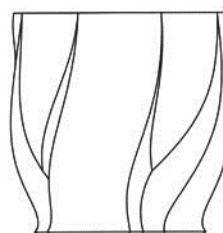

4.2

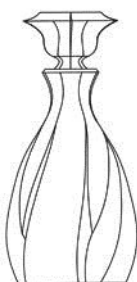

3.2

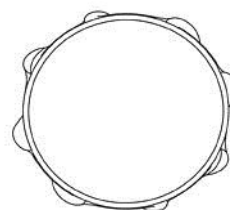

4.3

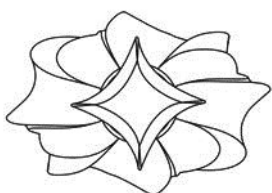

3.3

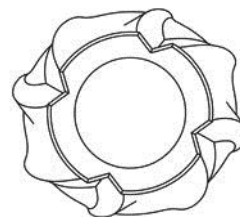

4.4

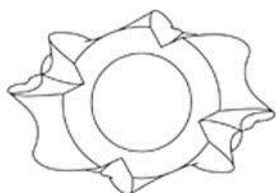

3.4



5.1

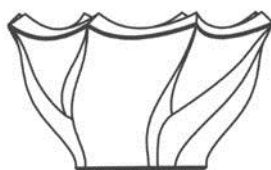

5.2

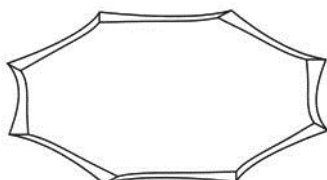

5.3

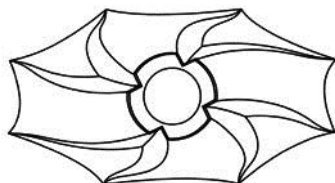

5.4



2.1

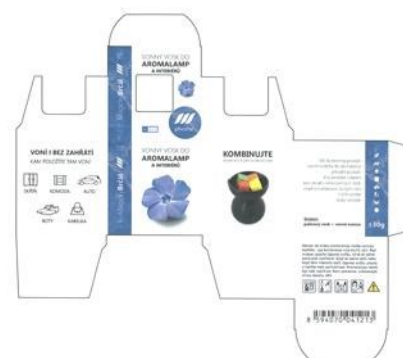

3.1



4.1



5.1

- (51) **09-03**
 (11) 37196
 (21) 2017-41006
 (22) 08.08.2017
 (15) 04.07.2018
 (54) **Krabice a nástřih krabice**
 (28) 32
 (73) Svoboda Ludvík, Potštejn, CZ
 (72) Svoboda Ludvík, Potštejn, CZ
 (74) PhDr. Ladislav Sudík, Polní 293, Letohrad, 56151



1.1

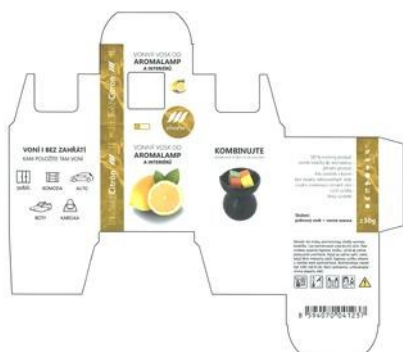

6.1



10.1

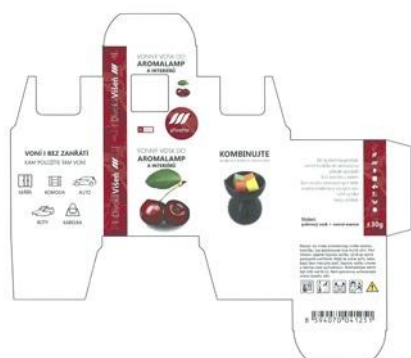

7.1



11.1



8.1

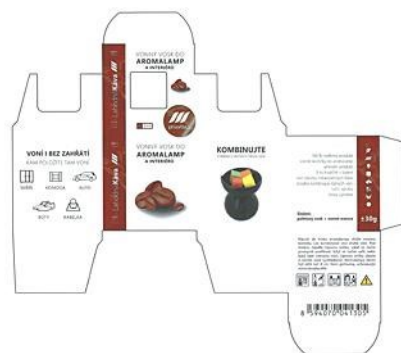

12.1



9.1



13.1



14.1

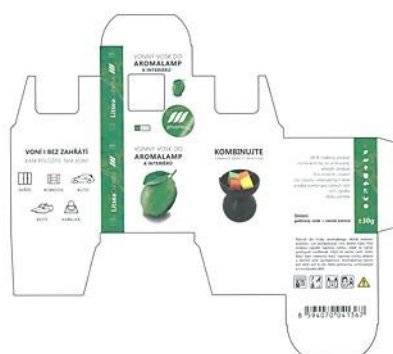

18.1

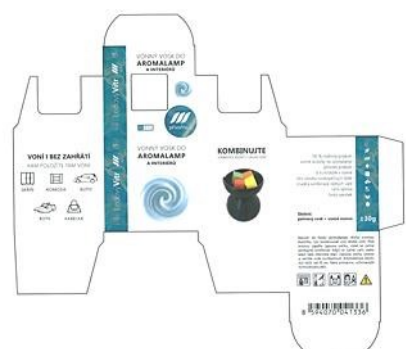

15.1



19.1



16.1



20.1

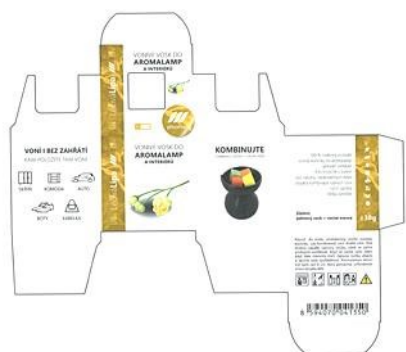

17.1



21.1



22.1



26.1

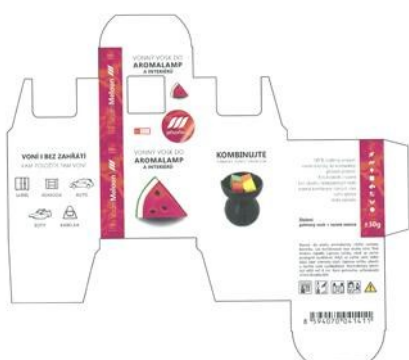

23.1



27.1



24.1



28.1

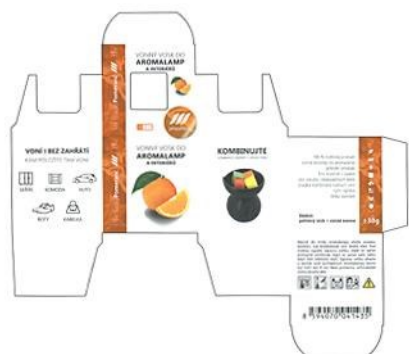

25.1



29.1



30.1

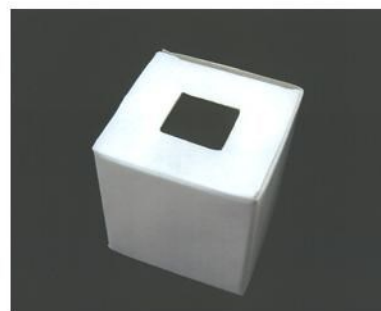

32.1

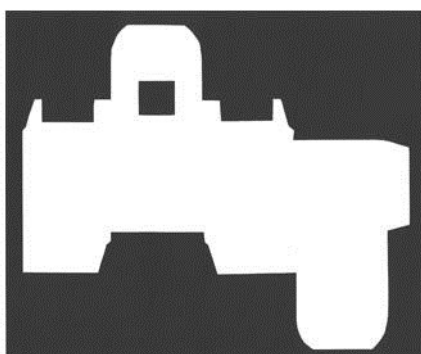

31.1

Seznam vlastníků zapsaných průmyslových vzorů

(73)	(11)	(51)
Crystal BOHEMIA, a.s., Poděbrady III, CZ	37195	07-01
Svoboda Ludvík, Potštejn, CZ	37196	09-03

Úřední rozhodnutí a oznámení

MK4A, MK4F

Zánik patentů a autorských osvědčení uplynutím doby platnosti

(11)	(21)	Int.Cl/(51)	(11)	(21)	Int.Cl/(51)
290042	1998-2145	8/F25D 23/02	297298	1999-4638	8/C07D 405/12
290931	1998-2147	8/B32B 27/08	297453	1999-4637	8/C07D 405/14
293161	2000-191	8/B60D 1/26	297486	2000-2	8/G01N 22/02
295312	2000-65	8/C07D 307/33	299281	2000-138	8/C08B 37/10
296727	1998-2162	8/E21F 5/14			

MK1K

Zániky užitečných vzorů uplynutím doby platnosti

(11)	(21)	(51)	(11)	(21)	(51)
18896	2008-20120	H02B 1/20	26427	2013-29024	A61L 15/44
19070	2008-20124	G06K 19/07	26428	2013-29033	H04M 1/02
19163	2008-20110	F41G 11/00	26468	2013-29021	A43B 13/20
19610	2008-20125	E06B 3/42	26515	2013-29025	C02F 1/00
21830	2011-23780	A01M 13/00	26516	2013-29028	C02F 1/00
22000	2010-23723	G01N 27/02	26517	2013-29029	C02F 1/00
22001	2010-23728	B60R 22/195	26518	2013-29030	G05D 11/13
22118	2010-23709	F16N 31/00	26642	2013-29027	A63B 22/20
22181	2010-23744	C10L 5/44	26745	2013-29019	G01N 1/28
22182	2010-23750	C10L 5/44	26747	2013-29031	A01B 76/00
22210	2010-23707	E01C 13/08	26870	2013-29017	F26B 17/00
22211	2010-23714	G02B 6/00	26914	2013-29015	F26B 17/00
22231	2010-23731	C12C 12/00	27044	2013-29032	C10B 53/02
22380	2010-23752	B30B 11/22	27352	2013-29034	F16F 9/30
22499	2010-23751	B30B 11/02	27967	2014-30516	B66C 13/28
22535	2010-23717	C23C 16/32	28142	2014-30355	G01N 27/26
22536	2010-23718	C23C 16/32	28693	2013-29016	F16H 1/06

MK4Q

Zániky práva ze zapsaných průmyslových vzorů uplynutím doby ochrany

(11)	(21)	Int.Cl/(51)	(11)	(21)	Int.Cl/(51)
28294	1997-30613	6/09-07	35976	2012-39350	9/02-04

ND1K

První prodloužení doby platnosti užitečných vzorů

(51)	B60R 25/042	(2013.01)
	B60R 25/102	(2013.01)
	B60R 25/33	(2013.01)
	B60R 25/31	(2013.01)
	B60R 25/045	(2013.01)
(11)	27212	
(21)	2014-29705	
(22)	26.06.2014	
(73)	Chládek Václav, Tážaly 1, CZ	
(54)	Systém pro zabezpečení vozidla	

PD1K

Převod práv a ostatní změny majitelů užitečných vzorů

(11) 22982
(21) 2011-24715
(73) GridServices, s.r.o., Brno, Zábřovice, CZ

(11) 31419
(21) 2017-33618
(73) doppler group GmbH, Branau-Ranshofen, AT

PD4Q

Převod práv a ostatní změny vlastníků průmyslových vzorů

(11) 34520
(21) 2008-37506
(73) Kratochvíl Bohumil Ing., Praha 6, Liboc, CZ

(11) 36717
(21) 2015-40434
(73) "J. A. P." spol. s r. o., Přerov, Přerov III-Lovčšice, CZ

Zamítnuté a částečně zamítnuté přihlášky ochranných známek před zveřejněním

Kapitola obsahuje údaje o rozhodnutích o přihláškách ochranných známek, u kterých byly na základě provedeného věcného průzkumu shledány Úřadem důvody pro zamítnutí přihlášky ochranné známky podle ustanovení § 4 nebo 6 zákona č. 441/2003 Sb. Na základě toho Úřad vydal rozhodnutí o zamítnutí přihlášky podle ustanovení § 22 zákona č. 441/2003 Sb., a to pro celý seznam výrobků a služeb nebo pro jeho část. Údaje o výsledku rozhodnutí (zamítnutí přihlášky, částečné zamítnutí přihlášky) jsou uvedeny jako datum právní moci rozhodnutí/výsledek rozhodnutí.

(210) **O-525176**
(540)

Rajdelikates.cz

03.07.2018/NABYTÍ P.M. - ZAMÍTNUTÍ PŘIHLÁŠKY

(210) **O-543030**
(540)

Kronika naší babičky

03.07.2018/NABYTÍ P.M. - ZAMÍTNUTÍ PŘIHLÁŠKY

(210) **O-534962**
(540)

FACELIFT

03.07.2018/NABYTÍ P.M. - ČÁSTEČNÉ ZAMÍTNUTÍ PŘIHLÁŠKY

(210) **O-543696**
(540)

ELIPTICAL

03.07.2018/NABYTÍ P.M. - ZAMÍTNUTÍ PŘIHLÁŠKY

(210) **O-534969**
(540)

DŘEVO PTENÍ

30.06.2018/NABYTÍ P.M. - ČÁSTEČNÉ ZAMÍTNUTÍ PŘIHLÁŠKY

(210) **O-544868**
(540)

CZECH BLOG AWARDS

03.07.2018/NABYTÍ P.M. - ZAMÍTNUTÍ PŘIHLÁŠKY

(210) **O-543029**
(540)

Kronika naší rodiny.

03.07.2018/NABYTÍ P.M. - ZAMÍTNUTÍ PŘIHLÁŠKY

(210) **O-545094**
(540)

Centre against terrorism and hybrid threats

05.06.2018/NABYTÍ P.M. - ZAMÍTNUTÍ PŘIHLÁŠKY

Zveřejněné přihlášky ochranných známek

(210) **O-526295**
(220) 27.10.2015
(320) 27.10.2015
(511) 20, 45
(540)



(510) (20) nábytek, postele, matrace, zrcadla, rámy; (45) bezpečnostní služby na ochranu majetku a osob, konkrétně monitoring a střežení prostřednictvím PCO.
(591) Barevná
(730) **JABLOTRON ALARMS a.s.**, Pod Skalkou 4567/33, Jablonec nad Nisou, 46601, CZ
(740) Rott, Růžička & Guttman Patentové, známkové a advokátní kanceláře, JUDr. Vladimír Rott, Vinohradská 37/938, Praha 2, 12000

(210) **O-526296**
(220) 27.10.2015
(320) 27.10.2015
(511) 20, 45
(540)



(510) (20) nábytek, postele, matrace, zrcadla, rámy; (45) bezpečnostní služby na ochranu majetku a osob, konkrétně monitoring a střežení prostřednictvím PCO.
(730) **JABLOTRON ALARMS, a.s.**, Pod Skalkou 4567/33, Jablonec nad Nisou, 46601, CZ
(740) Rott, Růžička & Guttman Patentové, známkové a advokátní kanceláře, JUDr. Vladimír Rott, Vinohradská 37/938, Praha 2, 12000

(210) **O-539793**
(220) 22.05.2017
(320) 22.05.2017
(511) 16
(540)



(510) (16) papír, papírenské výrobky, lepenka na balení, tiskoviny, časopisy, kalendáře, periodika, knihy, knihařský materiál, vázací pásy (knihařské),

učební a výukové pomůcky s výjimkou přístrojů, tiskařské štočky, reklamní plakáty, informační prospekty, diáře.
(591) Barevná
(730) **HELMA 365 s.r.o.**, Dlouhá 730/35, Praha 1, Staré Město, 11000, CZ
(740) Václav Müller, patentový zástupce, Filipova 2016/6, Praha 4 - Chodov, 14800

(210) **O-540798**
(220) 04.07.2017
(320) 04.07.2017
(511) 6, 7, 9, 17, 35, 37, 42
(540)



(510) (6) potrubí a trubky z kovu, kovové potrubní ucpávky a hadice, kovové pružné vlnovce a vlnovcové hadice, kovové a ocelové koncovky, matice, příruby, objímky, kovové prvky uložení potrubí a příslušenství ke kovovým ucpávkám a vlnovcovým kompenzátorům a kovovým vlnovcovým hadicím, kovové armatury; (7) stroje a zařízení pro vysokotlaké čisticí technologie potrubí, zejména pro mechanické čištění potrubí, frézovací zařízení a stroje, recyklační stroje a vozy, operační a průmysloví roboti, robotické stroje; (9) monitorovací přístroje elektrické, monitorovací zařízení pro monitorování potrubních systémů; (17) nafukovací ucpávky, nekovové kompenzátory a ucpávky do potrubí, nekovové potrubí, nekovové dilatační prvky do potrubí, trubky ohebné (nekovové), nekovové potrubní armatury a spojovací součásti z plastických hmot, plastové hadice, náhražky gumy; (35) zprostředkovatelské služby v oblasti nákupu a prodeje zboží uvedeného výše ve tř. 6, 7, 9 a 17; (37) montáž, servis a opravy výrobků uvedených výše ve tř. 6, 7, 9 a 17, provádění čištění monitorování a sanací potrubí; (42) práce a služby měřících vozů pro analýzu vodovodních a kanalizačních sítí, vyhledávání poruch na vodovodních potrubích pomocí přístrojů, kontrola kanalizačních kamerou.
(591) Barevná
(730) **IBOS a.s.**, Hlínská 694/2b, České Budějovice, 37001, CZ
(740) MARF s.r.o., Tilschové 851/6, Ostrava-Mariánské Hory, 70900

(210) **O-540936**
(220) 12.07.2017
(320) 12.07.2017
(511) 32, 33, 35
(540)



(510) (32) nealkoholické nápoje syčené i nesyčené včetně nápojů minerálních, šumivých, iontových a energetických, nealkoholické šťávy, nealkoholické výtažky z ovoce, šťávy zeleninové, šťávy ovocné, mixované ovocné nebo zeleninové nápoje, mošty, příchutě a přípravky pro nealkoholické nápoje a sirupy, sirupy, přípravky a příchutě na výrobu likérů, výtažky z chmele a sladu na výrobu piva všech druhů, piva všeho druhu, včetně ochucených

piv, ovocných piv, nealkoholických piv, směsí piva a nealkoholického nápoje nebo nealkoholických nápojů, sladina, sladové nápoje, ovocné sladové nápoje, sladové nápoje ochucené, sladové nápoje ve směsi s nealkoholickým nápojem nebo s nealkoholickými nápoji, koncentráty a jiné přípravky pro přípravu nápojů, výtažky z chmele na výrobu piva, diabetické a dietetické nápoje neléčebné, nealkoholické aperitivy, dětské nealkoholické sekty; (33) alkoholické nápoje s výjimkou piv, vína všeho druhu, lihoviny, likéry, aperitivy na bázi vína, nápoje obsahující víno (stříky), coolers (osvěžující nápoje z vína), alkoholické esence, alkoholické výtažky z ovoce, destilované nápoje, medovina, medovina s příchutí, medovina s přísadami, digestiva (lihoviny a likéry), alkoholické koktejly, předmíchané alkoholické nápoje jiné než nápoje z piva, vinné, ovocné, bylinné a obilné destiláty; (35) maloobchod, velkoobchod a internetový obchod s vínem a alkoholickými nápoji všeho druhu, propagační, prezentační, a reklamní činnost, obchodní poradenství v oblasti vín a alkoholických nápojů, reklamní, inzertní a propagační činnost všeho druhu, služby reklamní agentury, pomoc při řízení obchodní činnosti, obchodní administrativní, kancelářské práce, prezentace výrobků v komunikačních médiích pro účely maloobchodu, pronájem, aktualizování, zaslání a rozšiřování reklamních materiálů zákazníkům (letáky, prospekty, tisky, vzorky), vyhledávání dat v počítačových souborech (pro třetí osoby), služby v oblasti grafické úpravy pro reklamní účely, televizní reklama, venkovní reklama, organizování výstav komerčních nebo reklamních nebo propagačních, předvádění zboží prostřednictvím internetu nebo katalogu nebo výstav za účelem reklamy anebo prodeje, přeskupování a shromažďování (kromě dopravy) různých výrobků pro třetí osoby za účelem umožnit spotřebiteli pohodlně vybrat, prohlížet a kupovat (kromě přepravy) prostřednictvím katalogu a/nebo internetu a nebo zásilkového prodeje, služby v oblasti grafické úpravy pro reklamní účely, návrh reklamních materiálů, aktualizace reklamních materiálů, pronájem reklamních ploch, pronájem billboardů (reklamních tabulí), vylepování plakátů, venkovní reklama, šíření reklamních materiálů.

- (591) Barevná
(730) **Hanáček Vlastimil**, Stará Tenice 1202, Uherské Hradiště, 68601, CZ
(740) INPARTNERS GROUP, Ing. Leopold Dadej, patentový zástupce, Na Valtické 339/6, Břeclav 4, 69141

- (210) **O-544220**
(220) 05.12.2017
(320) 05.12.2017
(511) 14, 16, 20, 21, 25, 28, 41, 43
(540)



- (510) (14) figurky, sošky a sochy z drahých kovů, šperky z drahých kovů, bižuterie, hodinky, prsteny, řetízky, jehlice do kravat a oděvů; (16) papírové figurky, fotografie, pohlednice, upomínkové předměty z papíru, pivní tácky papírové, poštovní známky, reklamní papírové materiály, papírové učební pomůcky, knihy, časopisy, letáky, mapy, kalendáře, papírové kapesníky, lepicí pásky, dopisní obálky, obtisky, stolní podložky papírové, krejčovské papírové stříhy, těžítka, tužky, ukazovátka neelektrická; (20) figurky ze dřeva, figurky z vosku, figurky ze sádry, figurky z umělé hmoty, upomínkové nebo umělecké předměty ze dřeva, ze sádry, nebo z umělé hmoty, boudy pro domácí zvířata, nábytek, polštáře, vycpané figurky a zvířata, uzávěry lahví nekovové; (21) brčka na pití, otvíráky na lahve, cestovní lahve, džbány, sošky z porcelánu, sošky ze skla, formy na pečení, hrnce, sklenice, talíře, konvice, kuchyňské nádobí, květináče, pasty na hmyz a myši, akvária a terária, utěrky úklidové; (25) oděvy všeho druhu, zejména košile, trička, kalhoty, obleky, sukně, plavky, prádlo, čepice, šály, klobouky, boty, bačkory, maškarňní kostýmy, obleky pro zvířata, župan; (28) papírové vystřihovánky, papírové hračky, hrací karty, hračky pro lidi a zvířata všeho druhu, společenské hry, hlavolamy, loutky, panenky, míče,

hrací žetony, stolní hry, chraštítka, jízdní kola (hračky), koloběžky (hračky), kuželky, plyšové hračky a figurky, karnevalové masky, sportovní náčiní a nářadí všeho druhu, zejména míče, pátky, hokejky, činky, brusle, lyže, skateboardy; (41) nakladatelství a vydavatelství zejména knih, časopisů a elektronických a digitálních médií a filmů, filmová, obrazová, zvuková produkce, televizní tvorba, provozování loterií, sázkových her, tipovacích soutěží, provoz heren a kasin, provoz školy, knihovny, filmové studio, pořádání sportovních utkání, tanečních zábav, diskoték a koncertů i divadelních vystoupení, soutěže krásy, drezúra zvířat, kino, divadlo, loutkové divadlo, činnost výkonných umělců, fitness centrum, provoz golfového hřiště, poradenství při volbě povolání; (43) restaurace a hotely, občerstvení, jídelny, motely, penziony, dětské a turistické tábory (ubytování a stravování), hotely a ubytování pro lidi i zvířata, catering.

- (591) Barevná
(730) **Kirschnerová Denisa Mgr.**, Boučkova 1821/19, Praha 6, Břevnov, 16200, CZ
Kirschner Miloš, Farní 1010/19, Praha 6, Střešovice, 16200, CZ
(740) Mgr. Ing. Marek Němec, advokát, Nádražní 106, box 223, Sedlčany, 26401

- (210) **O-545752**
(220) 13.02.2018
(320) 13.02.2018
(511) 16, 18, 21, 25, 32, 33, 41, 43
(540)



- (510) (16) papír, lepenka a kartonážní výrobky, časopisy, tiskoviny, periodika, knihy, knihařské výrobky, fotografie, pohlednice, papírnické zboží, pivní tácky, lepidla, potřeby pro umělce, štetce, psací stroje a kancelářské potřeby, učební a školní potřeby a pomůcky, tiskařské typy, štočky, obalové materiály z papíru a z plastických hmot spadající do této třídy, umělecké, dárkové, upomínkové a reklamní předměty z papíru spadající do této třídy; (18) kůže, imitace kůže, kůže ze zvířat, kožená galanterie, brašňářské výrobky, kabely, brašny, tašky, batohy, kabelky, kožená pouzdra na vizitky a klíče, obaly z kůže, kufrů a zavazadel, jako nákupní tašky, cestovní tašky, školní aktovky, školní batohy, doplňky z kůže a jejich imitací, jako femínky a šňůry, deštníky, slunečníky a hole, biče, sedla a jiné sedlářské výrobky, umělecké, dárkové, upomínkové a reklamní předměty z kůže a imitace kůže spadající do této třídy; (21) kuchyňské nářadí a nádobí, jídelní servisy, servírovací soupravy, talíře, výrobky pro stolování – vše z nereživějících kovových materiálů, porcelánu, varného skla, keramiky a plastu, výrobky ze skla, porcelánu a keramiky pro kuchyni, interiéry a stolování spadající do této třídy, umělecké, dárkové, upomínkové a reklamní předměty ze skla a porcelánu spadající do této třídy; (25) oděvy, pánské, dámské, dětské a kojenecké zboží a oděvy, plavky, pyžama, noční košile, spodní prádlo, mateřské noční a spodní prádlo, erotické prádlo, oděvy pro profesionální i rekreační sport a volný čas, obuv, sportovní obuv, rukavice, šály, pokrývky hlavy, opasky, umělecké, dárkové, upomínkové a reklamní předměty jako součást oděvu spadající do této třídy; (32) pivo, lehká piva a ležáky, nealkoholické nápoje, vody minerální a šumivé, sirupy a jiné přípravky k přípravě nápojů, džusy, šťávy ovocné a nápoje z ovocných šťáv nealkoholických (nezkvašených), šumivé ovocné nápoje (lihoprosté), šumivé nápoje s ovocnou šťávou; (33) alkoholické nápoje, víno, lihoviny, umělecké, dárkové, upomínkové a reklamní předměty a jejich balení s využitím alkoholických nápojů spadající do této třídy; (41) organizování, pořádání a zprostředkování kulturních, zábavných, společenských, sportovních, výchovných a vzdělávacích akcí včetně organizování vzdělávání ve formě kurzů, školení, přednášek, konferencí, symposií, požádání nekomerčních výstav, přehlídek do této třídy; (43) organizování rekreačních akcí a pobytů, zajišťování vstupenek, vydavatelství a nakladatelství činnosti; (43) hostinská činnost, ubytovací služby, hotelové

služby, penziony, restaurace, bary, kavárny, vinárny, provoz cukráren, bufety, jídelny, samoobslužné restaurace, hromadné stravování, rychlé občerstvení, kiosky s rychlým občerstvením, poskytování občerstvení, ubytování a stravování.

- (730) SMART FOR YOU a.s., Jožky Silného 2683/14, Kroměříž, 76701, CZ
(740) Ing. Zdeněk Kučera, Dlouhá 207 (P.O.Box 92), Slušovice, 76315

- (210) O-545861
(220) 19.02.2018
(320) 19.02.2018
(511) 9, 35, 38, 42, 44, 45
(540)



- (510) (9) alarmy pro monitorování dětí, alarmy pro monitorování seniorů, asistenční software, audio a video přijímače, bezpečnostní poplašné systémy, nikoliv pro vozidla, bezdrátové telefony, bezpečnostní kontrolní přístroje, bezpečnostní sledovací roboti, bezpečnostní software, diagnostické přístroje, ne lékařské, digitální snímáči zařízení, elektronická sledovací zařízení, elektronické osobní organizéry, elektronické přístroje na řízení, elektronicky zaznamenaná data, handsfree sady pro telefony, chůvičky, chytré hodinky, chytré náramky, chytré prsteny, chytré telefony, interaktivní software, interkomunikační zařízení, mobilní aplikace, mobilní datové přístroje, mobilní přístroje pro telekomunikaci, mobilní telefony, modemy, monitorovací počítačové programy, monitorovací zařízení nošená na těle, monitorovací zařízení, jiná než pro lékařské účely, monitory k nošení, komunikační zařízení, multifunkční klávesnice, multimediální software, nahrané počítačové programy, nositelné počítače, obslužný software, počítačové programy (stahovatelné), počítačový aplikační software do mobilních telefonů, počítačový hardware, počítačový software (nahraný), počítačový software pro ruční mobilní digitální elektronická zařízení a jinou spotřební elektroniku, přepojovače, (telefonní) přístroje na pozorování, přístroje na zaznamenávání času, radiotelefonní zařízení, stahovatelné počítačové aplikace, softwarové ovladače elektronických zařízení, které umožňují vzájemnou komunikaci počítačového hardware a elektronických zařízení, tablety (počítače), telefonní přístroje, telekomunikační software, telekomunikační zařízení ve formě šperků, telematické přístroje, videotelefony, vysílače pro přenos elektronických signálů, výukoví roboti, záchranná zařízení a vybavení, zvuková výstražná zařízení; (35) aktualizace a údržba dat v počítačových databázích, maloobchodní služby týkající se mobilních telefonů, maloobchodní služby v oblasti domácích elektronických zařízení, obchodní konzultace a management týkající se uvádění nových výrobků na trh, obchodní poradenské služby vztahující se k vývoji výrobků, poskytování pomoci v oblasti uvádění výrobků na trh, předvádění výrobků, služby v oblasti uvádění výrobků na trh, správa systémů předplacené zdravotní péče, systematizace údajů do počítačových databází, upomínání schůzek (kancelářské práce), vyhledávání údajů v počítačových souborech pro jiné osoby, zadávání zakázek na nákup a prodej výrobků a služeb, zaznamenávání písemných sdělení a údajů; (38) bezdrátové vysílání, bezdrátový elektronický přenos hlasových signálů, digitální přenos dat, elektronické nástěnky (telekomunikační služby), elektronický bezdrátový přenos dat, elektronický přenos počítačových programů prostřednictvím internetu, elektronický přenos zpráv, doručování zpráv elektronickými médii, informace o telekomunikaci, komunikace po síti optických vláken, komunikace prostřednictvím počítačových terminálů, komunikační služby poskytované pomocí elektronických prostředků, mobilní telefonní komunikace, obrazové, hlasové, zvukové, hudební a textové komunikace mezi mobilními telekomunikačními přístroji, paging (rozhlás, telefon nebo jiné prostředky elektronické komunikace), poskytování komunikačního vybavení za účelem výměny dat elektronickými prostředky, poskytování přístupu do databází, poskytování přístupu k elektronickým systémům, pronájem přístrojů pro přenos zpráv, pronájem vybavení pro komunikaci mobilním telefonem, provozování komunikačních systémů v oblasti mobilních telefonů, přenos krátkých zpráv (SMS), služby mobilní komunikace, zaslání nouzových zpráv (elektronickými prostředky),

zasílání zpráv; (42) aktualizace počítačového softwaru, analýza počítačových systémů, cloud computing, design počítačových systémů, domovní inspekce (dohled), hosting mobilních aplikací, hosting platformy pro elektronický obchod na internetu, instalace počítačového softwaru platforma jako služba (PaaS), inženýrské služby týkající se návrhu elektronických systémů, navrhování komunikačních systémů, navrhování mobilních telefonů, navrhování a vývoj počítačového softwaru pro použití s lékařskými technologiemi, odborné poradenství se zaměřením na komunikační technologie, počítačové programování, poradenství v oblasti informačních technologií (IT), poradenství v oblasti navrhování a vývoje počítačového hardwaru, poradenství v oblasti počítačového softwaru, poradenství v oblasti počítačových technologií, poradenství v oblasti telekomunikačních technologií, programování elektronických kontrolních systémů, programování elektronických řídicích systémů, pronájem počítačového softwaru, pronájem počítačů, pronájem webových serverů, provádění průzkumů, serverhosting, sledování počítačových systémů za účelem odhalení poruch, technický výzkum, technologické poradenství, tvorba počítačového softwaru, tvorba počítačových systémů, údržba počítačového softwaru, ukládání elektronických dat, vytváření a navrhování webových katalogů informací pro jiné osoby (služby v oblasti informačních technologií), výzkum a vývoj nových výrobků pro jiné osoby, vzdálené monitorování počítačových systémů, výzkum v oblasti komunikační technologie, vzdálené monitorování počítačových systémů; (44) informační služby týkající se zdraví; (45) informační služby týkající se bezpečnosti, monitorování bezpečnostních systémů, poskytování licencí k počítačovému softwaru (právní služby), sledování poplašných a bezpečnostních zařízení, služby poskytování společnosti seniorům a zdravotně postiženým osobám, udělování licencí na software.

- (730) DelpSys, s.r.o., Družstevní 580, Kdyně, 34506, CZ
(740) JUDr. Zdeňka Streblova, Boloňská 603, Praha 10, 10900

- (210) O-546355
(220) 08.03.2018
(320) 08.03.2018
(511) 16, 25, 41, 44
(540)



- (510) (16) fotografie, noviny, časopisy, knihy, recepty, brožury, letáky, plakáty, prospekty a jiné tiskoviny, reklamní, dárkové a dekorativní předměty z lepenky, z papíru nebo plastických materiálů spadající do této třídy, obrazy, grafiky, umělecké litografie, kalendáře, pohlednice, ubrusy, ubrusky, prostírání a ručníky z papíru; (25) oděvy, prádlo, punčochy a punčochové kalhoty, gymnastická trička, sportovní dresy, obuv, pokrývky hlavy a šály, čelenky; (41) výchovná a vzdělávací činnost zaměřená zejména na duchovní a tělesný rozvoj osobnosti a životní styl, organizování a vedení přednášek, praktických cvičení, seminářů, kongresů, školení a jiných konferencí, organizování a provozování tělesných, uvolňujících, relaxačních cvičení a jiných cvičení zaměřených na upevňování zdraví a prevenci nemocí, organizování zábavy a sportovních soutěží na rekreačních pobytech, pořádání sportovních, kulturních a zábavních akcí a soutěží, provozování fitness centra, wellness centra a jiných sportovních zařízení, organizování kulturních nebo vzdělávacích výstav, produkce filmů se zaměřením na duchovní a tělesný rozvoj a životní styl osobnosti, vydavatelská a nakladatelská činnost s výjimkou vydávání reklamních materiálů, výroba a pronájem zvukových a zvukově-obrazových nahrávek, zveřejňování a vydávání textů kromě reklamních, poskytování elektronických publikací online (bez možnosti kopírování), vydávání elektronických publikací, elektronická ediční činnost, překladatelské služby, fotografování, fotografické reportáže, informační a poradenské služby ve výše uvedených oblastech; (44) fyzioterapie, fytoaterapie, aromaterapie, aquaterapie, lázeňské služby, masážní služby, tělesná a duševní rehabilitační činnost, pečovatelské služby, poskytování doplňkových zdravotnických služeb, provozování zařízení sloužících k

regeneraci a rekondici v souvislosti s poskytováním zdravotní péče, poskytování lékařské péče na ozdravných pobytech, služby salonů krásy.

- (591) Barevná
(730) **Ondrušová Emília Ing.**, Čierny chodník 23, Bratislava, 831 07, SK
(740) FAJNOR IP s.r.o., Pobežní 249/46, Praha 8, Karlín, 18600

- (210) **O-546706**
(220) 22.03.2018
(320) 22.03.2018
(511) 9, 16, 35, 41
(540)



- (510) (9) elektronické časopisy; (16) časopisy; (35) obchodní propagace, reklama a marketing, reklama prostřednictvím všech veřejných komunikačních prostředků; (41) vydávání webových časopisů, vydávání elektronických časopisů, vydávání časopisů.
(730) **CityDog Media a.s.**, Vinohradská 2165/48, Praha 2, 12000, CZ
(740) Mgr. Barbora Karetová, advokát, Sokolovská 81/55, Praha, 18600

- (210) **O-546752**
(220) 23.03.2018
(320) 23.03.2018
(511) 7, 9, 37, 42
(540)



- (510) (7) synchronní alternátory a motory dvou i vícepólové (jiné než pro pozemní vozidla), stejnosměrné motory a řídicí dynamy (jiné než pro pozemní vozidla), průmyslové pohony všeho druhu, ruční mechanické nástroje a nářadí, svařovací stroje a svařovací automaty; (9) elektrické dráty, kabely a vedení, transformátory napětí, transformátorové přepínače, elektronické tlumivky, statické budiče, elektrické usměrňovače, elektrické rozvaděče, elektrické měniče, trakční napájecí měnirny, elektrické přístroje pro napětí všeho druhu, elektrické generátory, bleskojistky, vypínače, rychlovypínače, jističe, stykače, elektrické regulátory a odpory, odbuzovací zařízení, odpojovače (elektřina), proudové průchodky, elektrická relé, spínací skříně, elektrické rozvodny, měřicí přístroje pro defektoskopii, baterie, hardware a software, filtračně-kompenzační zařízení, regulované elektropohony, elektronické systémy řízení, VVN zdroje pro elektrostatické odlučovače; (37) instalace a opravy elektrických strojů, přístrojů, zařízení a elektronických zařízení; (42) technické poradenství, projektování elektrických zařízení, technické expertizy, stavební projekce, projektování, průmyslový design, výzkum v oboru strojírenství, elektrotechniky, energetiky, hutnictví a chemie, zkoušky materiálů, zkoušky zařízení, tvorba software a poradenství v oblasti hardware a software.
(591) Barevná
(730) **ČKD ELEKTROTECHNIKA, a.s.**, Kolbenova 936/5e, Praha 9, Vysočany, 19000, CZ
(740) Ing. Václav Kratochvíl, Husníkova 2086/22, Praha 5, Stodůlky, 15800

- (210) **O-546905**
(220) 28.03.2018
(320) 28.03.2018
(511) 5, 30, 32, 35, 41, 44
(540)

Anti-Anti B

- (510) (5) léčivé čaje, byliny na kouření pro lékařské účely, drogy pro léčebné účely, alkohol k léčebným účelům, sirupy pro farmaceutické účely, enzymy pro lékařské účely, kapsle pro farmaceutické účely, dietetické nápoje upravené pro lékařské účely, tonika (léky), léčivá pleťová tonika, cukrovinky s léčivými přísadami, žvýkačky pro léčebné účely, vitamínové přípravky, doplňky stravy pro neléčebné účely, masti pro farmaceutické účely, minerální vody k lékařským účelům, farmaceutické přípravky, dietní potraviny přízpůsobené pro nemocné, vitamínové tablety, potravní doplňky a dietetické přípravky, léčivé přísady do krmiv pro zvířata, léčivé potravinové doplňky, doplňky zdravé výživy vyrobené převážně z vitamínů, glukóza pro lékařské účely, minerální potravinové doplňky; (30) pastilky (cukrovinky), mentolové cukrovinky, čaje, potravinářská glukóza v prášku, žvýkací gumy, müsli, příchutě do potravin; (32) nealkoholické nápoje, nápoje iontové, nealkoholické výtažky z ovoce, ovocné šťávy (nápoje), prášky na přípravu nápojů, tablety k přípravě šumivých nápojů, šťávy zeleninové (nápoje); (35) obchodní administrativa, kancelářské práce; (41) vzdělávání, školení, publikační činnost, vydavatelská a nakladatelská činnost, pořádání a vedení seminářů a školení; (44) zdravotnické služby, lékařské služby, konzultace a poradenství v oblasti zdravotnických a lékařských služeb.
(730) **MUDr. Josef Jonáš s.r.o.**, Smilovice 3, Chotilsko, 26203, CZ
(740) Rott, Růžička & Guttman Patentové, známkové a advokátní kanceláře, JUDr. Vladimír Rott, patentový zástupce, Vinohradská 37/938, Praha 2, 12000

- (210) **O-546967**
(220) 01.04.2018
(320) 01.04.2018
(511) 9, 16, 35, 37, 38, 42
(540)

MARWEX

- (510) (9) přístroje a nástroje vědecké, lodní, geodetické, fotografické, kinematografické, optické, přístroje a nástroje pro vážení, měření, kontrolu (dohled), záchranu a výuku, zařízení a přístroje pro vedení, přepínání, přeměnu, akumulaci, regulaci nebo řízení elektrického proudu, zařízení pro záznam, přenos, reprodukci zvuku nebo obrazu, magnetické a optické datové nosiče, záznamové disky, kompaktní disky, DVD a jiná digitální záznamová média, mechanismy pro zařízení uváděná do chodu vhozením mincí nebo přenosem kódu, registrační pokladny, kalkulačky, zařízení na zpracování dat, počítače, počítačové programy (software), elektronické přístroje pro zpracování, ukládání, přenos nebo příjem dat, média pro přenos počítačových dat, instruktážní a učební přístroje, modemy, USB diskové jednotky, elektrické a elektronické stroje pro tisk a kreslení, čtečky čárových kódů, zobrazovací jednotky a displeje, klávesnice, počítačové myši a zařízení pro zadávání dat, počítačová paměťová zařízení, zařízení pro počítačová rozhraní, zařízení pro vkládání počítačových dat, podložky pod myš, datové pásky, disky, karty, spojky a vodiče, nosiče dat nesoucí nebo obsahující údaje čitelné strojem, hasicí přístroje, části a příslušenství pro všechny výše uvedené výrobky, vše spadající do této třídy; (16) časopisy, brožury, fotografie, plakáty, pohlednice, kalendáře, manuály, objednávkové formuláře, samolepky, nálepky (obtisky), psací potřeby, plastové obaly, papírové vložky a vlaječky, propagační publikace, papír a lepenka, instruktážní a výukové materiály, plastové archy, fólie a sáčky pro balení a obaly; (35) publikace reklamních, inzertních textů, pomoc při plánování obchodní činnosti, pomoc při řízení obchodní činnosti, podpora prodeje, propagace prodeje, služby on-line maloobchodních prodejen s výše uvedenými výrobky ve třídách 9 a 16 a dále se stolními PC, notebooky, tablety, digitálními čtečkami, mobilními telefony, kancelářským vybavením, reklamními textilními výrobky a oděvy, reklamní, marketingové a propagační služby, obchodně-propagační služby, příprava obchodních reklamních textů, propagace, reklama a marketing on-line webových stránek, reklamní služby k propagaci elektronického obchodu s výše uvedenými výrobky ve třídách 9 a 16 a dále se stolními PC, notebooky, tablety, digitálními čtečkami, mobilními telefony, kancelářským vybavením, reklamními textilními výrobky a oděvy, vydávání propagačních letáků, reklama prostřednictvím elektronických médií a zejména Internetu, obchodní informační služby poskytované přes Internet; (37) instalace, údržba a opravy počítačového hardwaru a související

poradenské služby v rámci této třídy; (38) diskusní fóra a poskytování internetových diskusních fór; (42) poradenské služby v oblasti počítačů, technologické, odborné a poradenské služby v oblasti informačních technologií, vývoj softwaru, tvorba počítačových systémů, datových vstupů, datových výstupů, síťových a ukládacích systémů, návrh počítačového softwaru, služby grafického designu, instalace, aktualizace a údržba počítačového softwaru.

(730) **Šimka Pavel Ing.**, Tupadly 68, Klatovy, 33901, CZ

(210) **O-547034**

(220) 05.04.2018

(320) 05.04.2018

(511) 19, 35, 37

(540)



(510) (19) dřevěné dveře, posuvné dveře nekovové, dveře (nekovové), nekovové protipožární dveře, dveře ze skla, vnitřní dveře nekovové, prosklené dveře nekovové, skleněné dveře (nekovové rámy), dřevěné dveře do budov, skládací dveře nekovové, skleněné dveře do budov, kavné dveře (lítačky) nekovové, vertikálně posuvné rolovací dveře (nekovové), dřevěné zárubně, zárubně dveří nekovové, dřevěné protihlukové bariéry, nekovové bezpečnostní dveře, okna nekovová; (35) reklama a propagační činnost, poskytování reklamních informací, poskytování marketingových informací, poskytování obchodních marketingových informací, poskytování informací vztahujících se k reklamě, poskytování informací vztahujících se k marketingu; (37) montáž dveří a oken.

(591) Barevná

(730) **Reichel Kamil**, Na Staré cestě 265, Šilheřovice, 74715, CZ

(210) **O-547042**

(220) 05.04.2018

(320) 05.04.2018

(511) 3, 4, 5, 7, 8, 9, 11, 12, 13, 14, 15, 16, 18, 20, 21, 22, 24, 25, 26, 27, 28, 29, 30, 31, 32, 33, 34, 43

(540)



(510) (3) parfémy, éterické oleje, kosmetické přípravky, kosmetické přípravky pro zkrášlení a péči o vlasy, prostředky ústní hygieny, mýdla; (4) svíčky, tenké svíce; (5) léky včetně bylinných výtažků pro léčebné účely, léčivé čaje, bylinné čaje pro léčebné účely; (7) elektrické přístroje pro přípravu jídel a nápojů - pro míchání, krájení, řezání, broušení, extrakci šťáv, loupání, hnětení, elektrické nůžky; (8) ruční nářadí a nástroje pro zemědělství, zahradnictví a lesnictví, elektrické holicí strojky, nožičské výrobky, vidličky a lžice, nože, nůžky; (9) elektrické přístroje a nástroje pro silnoproudé inženýrství-jmenovitě pro řízení, zpracování, akumulaci, seřízení a řízení, elektrické přístroje a nástroje pro nízkonapěťovou techniku - jmenovitě pro telekomunikační, vysokofrekvenční techniku, fotografické,

kinematografické, optické přístroje, přístroje pro vážení, měření, signalizaci, přístroje pro záznam, přenos a reprodukci zvuku nebo obrazu, magnetické nahrávací zařízení, záznamové disky, pokladny, počítací stroje, zařízení pro zpracování informací a počítače; (11) elektrické spotřebiče pro domácnost a kuchyň - jmenovitě ohříváče a varné přístroje, přístroje pro výrobu nápojů, zařízení na čištění jako jsou parní stroje, lucerny, zařízení pro osvětlení, vytápění a výrobu páry, vaření, chlazení, sušení a ventilaci, grily s otočným roštem, rošty; (12) vozidla pozemní a vodní dopravní prostředky; (13) ohňostroje; (14) drahé kovy a jejich slitiny, zboží vyrobené z těchto materiálů nebo potažené těmito materiály-jmenovitě předměty řemeslného umění, okrasné předměty, pouzdra na cigarety, pouzdra na doutníky, šperky, bižuterie, drahokamy a polodrahokamy, hodinové a jiné chronometrické nástroje; (15) hudební nástroje; (16) papír, lepenka, tiskoviny, fotografie, papírové zboží, potřeby pro umělce-jmenovitě potřeby pro kresbu, malbu a modelování, psací stroje, kancelářské potřeby-jmenovitě neelektrické kancelářské přístroje a náčiní, instruktážní a učební materiály v podobě tiskovin, kreslicí tabule; (18) kůže a imitace kůže, výrobky kožené a z imitace kůže - jmenovitě kabelky a jiné tašky, drobné kožené zboží, kufry, deštníky, slunečníky, vycházkové hole; (20) nábytek, zrcadla, rámy, dřevěné výrobky z náhražek dřeva nebo plastů - jmenovitě lišty, záclonové tyče, hmoždinky, přepravky, krabice, sudy, závěsy na oděvy, ozdoby na okna a dveře, záclonové tyče a háčky, umělecká díla a ozdoby; (21) neelektrické malé domácí spotřebiče a přístroje pro použití v domácnosti a kuchyni, sklo, porcelán a kameninové výrobky pro domácnost a kuchyň, umělecká díla ze skla, porcelánu nebo fajáns, nádobí (kromě příborů), ozdobné stolní mísy; (22) stany, nepromokavé plachty, lodní plachty; (24) tkaniny a textilní výrobky-jmenovitě textilie, záclony, žaluzie, bytový textil, stolní prádlo a ložní prádlo, povlaky na postel a stoly, nástěnné závěsy z textilie; (25) oděvy, obuv a pokrývky hlavy; (26) krajky a výšivky, stuhu a šněrování, knoflíky, umělé květiny; (27) koberce, rohože a jiné podlahové krytiny z kaučuku, plastů nebo textilních materiálů, nástěnné závěsy, které nejsou z textilního materiálu; (28) hry, hračky, gymnastické a sportovní vybavení, vánoční ozdoby, hry a hrací karty (instruktážní a učební); (29) maso, ryby, drůbež a zvířina, také ve formě konzervovaných nebo extrahovaných potravin nebo sušené, vařené nebo hluboce zmrazené, konzervované, sušené, vařené nebo zmrazené ovoce a zelenina, vejce, mléko a mléčné výrobky-jmenovitě máslo, sýr, smetana, jogurt, sušené mléko, jedlé oleje a tuky; (30) káva, čaj, kakao, kávové náhražky, cukr, rýže, mouka a přípravky z obilovin (kromě krmiva), chléb, pečivo, cukrovinky, zmrzlina, med, melasový sirup, čokoláda a potravinářská čokoláda, sladkosti, koření, salátové dresinky; (31) produkty zemědělské, zahradnické a lesnické - jmenovitě semena a jiný rozmnožovací materiál, syrové obiloviny, čerstvé ovoce a zelenina, rostliny a květiny (čerstvé i sušené); (32) pivo, minerální, sodové a jiné nealkoholické nápoje, ovocné nápoje a ovocné šťávy, sirupy a jiné přípravky k výrobě nealkoholických nápojů; (33) alkoholické nápoje (s výjimkou piva); (34) tabák, tabákové výrobky, zápalky, kuřácké potřeby-jmenovitě pouzdra na cigarety, kazety na cigarety, kazety na doutníky, pouzdra na doutníky, popelníky, všechno výše uvedené zboží, které není z drahých kovů, jejich slitin nebo jimi potažené, čističe dýmek, dýmky, zapalovače, cigaretové filtry, cigaretové papírky, kapesní přístroje pro ručně balené cigarety; (43) restaurace.

(730)

Tchibo Praha, spol. s r.o., Želetavská 1449/9, Praha 4 - Michle, 14000, CZ

(740) Mgr. Nikol Španvirtová, Týn 639/1, Praha 1, 11000

(210) **O-547094**

(220) 06.04.2018

(320) 06.04.2018

(511) 9, 35, 38, 42

(540)

EDINET

(510) (9) software, hardware, počítače, tiskárny, datové, počítačové a telekomunikační sítě, modemy, karty a jejich součásti a příslušenství spadající do tř. 9, vybavení na zpracování informací a pro počítače, telekomunikační výrobky a zařízení, zvukové disky, optické přístroje a nástroje pro měření, signalizaci a pro účely kontrolní, přístroje pro záznam, přenos a regulaci zvuku nebo obrazu, nosiče magnetických záznamů; (35) obchodní poradenství v oblasti elektronického obchodování, automatizované zpracování dat, propagační činnost, reklama, pomoc při řízení obchodní činnosti, obchodní administrativa, zprostředkovatelská a obstaravatelská činnost v oblasti obchodních informací, zprostředkovatelská a obstaravatelská činnost v oblasti obchodu s výše uvedenými výrobky ve tř. 9, poskytování obchodních informací a obchodní

zpravodajství, marketing, počítačové zpracování informací; (38) zprostředkování přenosu dat, přenos informací; (42) poskytování software, poradenství v oblasti hardware a software, zprostředkovatelská a obstaravatelská činnost v oblasti informatiky.

(730) **Jaroslav Tomášek - EDISS**, Na Pátku 50, Rokycany - Nové Město, 33701, CZ

(740) Advokátní kancelář JUDr. Jan Klail, JUDr. Mgr. Jan Klail, advokát, Lukavická 22, Plzeň, 30100

(210) **O-547118**

(220) 09.04.2018

(320) 09.04.2018

(511) 35, 40, 43

(540)



(510) (35) maloobchodní a velkoobchodní prodej pekárenských a cukrářských výrobků; (40) pekařství, cukrářství; (43) provozování kavárny, cukrárny.

(730) **Eisová Petra**, Luční 459, Příbram 2, 26101, CZ

(210) **O-547365**

(220) 17.04.2018

(320) 17.04.2018

(511) 16, 35, 41, 42

(540)



(510) (16) periodické a neperiodické tiskoviny v rámci této třídy, časopisy, slovníky, knihy, brožury, noviny, tiskárenské výrobky, pohlednice, obtisky, záložky, fotografie, plakáty, papírenské výrobky, kancelářské potřeby s výjimkou nábytku, bloky (kancelářské potřeby), samolepky (papírnické zboží), kalendáře, alba, dopisní papíry, desky na dokumenty (kancelářské potřeby), psací potřeby, drobné kancelářské potřeby z plastů a kovu, těžítka, plastické obaly, karty, štočky, učební pomůcky (s výjimkou zařízení), obrazy a grafiky, lístky, etikety z papíru nebo z lepenky, formuláře (tištěné), katalogy, letáky, návody v manuálu, obaly (papírnické zboží), papírnické zboží, pera (kancelářské potřeby), plány, poutače z papíru nebo z lepenky, prospekty, příručky, seznamy, šablony, technické výkresy, tikety, tiskoviny, tištěné publikace, zápisníky, sešity, seznamy, adresáře, registry, billboardy, krabice, visačky, věrnostní karty; dárkové balení v rámci této třídy; (35) reklamní činnost a marketing, pořádání výstav (komerčních nebo reklamních), poradenství a obchodní management, poradenské služby pro obchodní vedení, profesionální obchodní poradenství, poradenství v obchodní činnosti, služby v oblasti obchodu s výše uvedenými výrobky ve třídě 16, inzertní, obchodně-informační a propagační služby, včetně inzerce, propagace a poskytování obchodních a reklamních informací v počítačových a obdobných sítích, rozhlasová, televizní a venkovní reklama, zajišťování předplatného tiskovin, předplatné tiskovin pro třetí osoby, marketingové studie a průzkum trhu, služby reklamních agentur, vydavatelství a šíření reklamních materiálů, a to letáků, prospektů a vzorků, plánování obchodních a propagačních akcí, pronájem reklamních ploch, poskytování obchodních a podnikatelských informací, poskytování obchodních či firemních zpráv, administrativní služby, aktualizace

reklamních materiálů, obchodní informace, obchodní zprostředkovatelské služby, on-line reklama, poskytování informací o obchodních kontaktech, pořádání veletrhů pro obchodní či reklamní účely, analýza nákladů, aranžování výkladů, dodavatelské služby pro třetí osoby (nákup výrobků a služeb pro jiné podniky), fakturace, kanceláře dovozní a vývozní, komerční informace a rady pro spotřebitele, komerční správa licencí na výrobky a služby ostatních, komunikační média (prezentace výrobků v komunikačních médiích) pro účely maloobchodu, kopírování dokumentů, obchodní nebo podnikatelský průzkum, překlad informací do počítačových databází, systematizace informací do počítačových databází, zaslání reklamních materiálů zákazníkům, rozšiřování vzorků (zboží), služby v oblasti grafické úpravy pro reklamní účely, subdodatelské služby (obchodní pomoc), vedení kartoték v počítači, psaní a vydávání reklamních nebo náborových, propagačních a inzertních textů, vylepování plakátů, předvádění zboží, zpracování textů, analýza nákupních a velkoobchodních cen, personální poradenství, pronájem reklamní doby v komunikačních médiích, pronájem reklamních materiálů a ploch, příprava inzertních sloupků, styky s veřejností, distribuce vzorků zboží; (41) vydavatelská a nakladatelská činnost, elektronické publikování (DTP), obrazové zpravodajství, vzdělávací služby, činnost vzdělávací agentury, organizování a pořádání vzdělávacích, odborných, kulturních, společenských, zábavních a sportovních akcí, vydávání elektronických knih a časopisů on-line, pořádání loterií, výroba videofilmů, nahrávání zvukových a obrazově zvukových nosičů záznamu – nahrávání videokazet, tvorba elektronických časopisů, periodik a knih, činnost vyučovací, výchovná a zábavní, fotografování, informace o vzdělávání, koučink (školení), pořádání a vedení koncertů, konferencí, kongresů, osobních vzdělávacích fór, seminářů, výstav, workshopů (školení), pořádání soutěží (vzdělávacích), doprovodné programy, provozování pracovních diskusních a zájmového klubu, školení k reklamním a obchodním účelům, odborné poradenství vztahující se k organizování výstav a veletrhů ke kulturním a vzdělávacím účelům, činnost v oblasti sportovních aktivit, půjčovná činnost spadající do této třídy, obstaravatelská a zprostředkovatelská činnost se službami uvedenými v této třídě, provozování univerzity třetího věku, pořádání divadelních představení, informace o možnostech zábavy, informace o výchově a vzdělávání, provozování knihoven, muzeí a sportovních zařízení, organizování plesů, pořizování a půjčování videozáznamů a fotografií, půjčování audiovizuálních přístrojů, knih, novin, časopisů, půjčování filmů, videokazet, promítání filmů, organizování a řízení rozhlasových a televizních kurzů, praktické cvičení, služby klubu zdraví, poskytování on-line elektronických publikací (bez možnosti stažení), psaní textů (jiných než reklamních), zveřejňování textů jiných než reklamních, výchovný a instruktážní výcvik, zkoušení, přezkoušení, vydávání fotografií, pohlednic, plakátů, formulářů, organizování programu celoživotního vzdělávání; (42) tvorba informačních databází, pronájem počítačového softwaru, aktualizace počítačového softwaru, hosting webových stránek, inženýrské služby, navrhování obalů, počítačové programování, technologické poradenství, design průmyslový, grafický design, kontrola kvality, zkoušky materiálů, projektování, převod (konverze) dat a počítačových programů (ne fyzický), technický průzkum, zkoušení textílů, umělecký design, vývoj a výzkum nových výrobků, fyzikální výzkum, počítačové služby, a to vytváření a distribuce textu, zvuku, grafiky a videa pro použití v počítačových sítích, bezdrátových sítích a globálních komunikačních sítích, řízení databází, marketingových a propagačních aktivit, příprava tabulek, zpracování textu pomocí textových editorů, počítačové služby, a to vytváření a distribuce médií pro použití v počítačových sítích, bezdrátových sítích a globálních komunikačních sítích, tvorba software, konzultační služby v oblasti počítačů, softwaru a elektroniky, poskytování informací v oblastech počítačů, počítačového softwaru, a vývoje počítačových systémů, sítí a softwaru prostřednictvím počítačových sítí, bezdrátových sítí a globálních komunikačních sítí, poskytování osobních a obchodních informací zadaných uživateli prostřednictvím počítačových sítí, bezdrátových sítí, globálních komunikačních sítí, dočasné použití nestážitelného softwaru pro správu pracovních skupin a dokumentů, webovské místo nabízející služby pro spolupráci pracovních skupin a vytváření a správy dokumentů, konzultační a poradenské služby a služby technické podpory v oblasti počítačů, počítačových sítí, softwaru, správy dokumentů a systémů pracovních skupin, služby návrhu webovských míst a návrhu a správy míst na vnitřních sítích, poskytování informací v oblasti počítačů, počítačových sítí, softwaru počítačové správy dokumentů a systémů pracovních skupin prostřednictvím počítačových sítí a globálních komunikačních sítí, instalace počítačových programů, poradenské služby v oblasti hardware, údržba počítačových programů.

(591) Barevná

(730) **Alvey Manex a.s.**, Úlehlova 36/49, Podivín, 69145, CZ

BOTTILING PRINTING s.r.o., Husova 1334/4, Rýmařov, 79501, CZ
(740) Advokátní kancelář Mgr. Jiřina Svojanovská, Mgr. Jiřina Svojanovská,
Šilingrovo náměstí 257/3, Brno, Brno-město, 60200

(210) **O-547551**
(220) 24.04.2018
(320) 24.04.2018
(511) 5, 10, 16, 35, 42, 44
(540)



targeting
cancer

(510) (5) výrobky farmaceutické, veterinářské a diabetické přípravky pro léčebné účely, potraviny pro batolata, léčivé cukrovinky, posilující a povzbuzující nápoje a potraviny pro léčebné účely, výrobky hygienické pro léčebné účely, náplasti, obvazový materiál, hygienické vložky, materiály pro plombování zubů a pro zubní otisky, dezinfekční přípravky, výrobky pro hubení škodlivých zvířat, fungicidy, herbicidy, deodoranty na WC, osvěžovače vzduchu; (10) přístroje a nástroje chirurgické, zubní a veterinářské, umělé údy, oči a zuby, ortopedické potřeby, materiál na sešívání ran, speciální nábytek k lékařským účelům, ortopedické bandáže, zdravotnické výrobky z gumy, pokrývky vyhřívané elektricky pro léčebné účely; (16) papír a výrobky z papíru, a to tiskoviny, časopisy, periodika, knihy, výrobky knihařské, kalendáře, pohlednice, fotografie, lepenka, psací potřeby, lepidla kancelářská a pro domácnost, tužky, pastelky, uhly, štětce, psací stroje, kancelářské potřeby kromě nábytku, školní sešity, skicáky, pastelky, tuhy, guma na mazání, ořezávátka, ořezávátka - strojky, penály, papírové ubrousky, kapesníky a pleny, pytle a sáčky z plastických hmot pro obalovou techniku, papírové obaly, obrazy, omalovánky, obtisky, karty, razítka a razidla, písmena pro tiskárny, tiskařské štočky, kopírovací zařízení (cyklostyly); (35) inzertní, reklamní a propagační služby, pomoc při řízení obchodní činnosti, obchodní administrativa, kancelářské práce, marketingové služby, zprostředkování obchodních záležitostí (zákaznický servis, to je zajišťování odbytu, zastupování při obchodních jednáních, sjednávání obchodních podmínek), rozmnožování a tisk reklamních a propagačních dokumentů, automatické zpracování dat, aranžování výloh a vystaveného zboží, teleshopping, výstavy k reklamním a obchodním účelům; (42) vědecké a technologické služby a s nimi spojený výzkum a návrhy, průmyslové analýzy a výzkum, návrh a vývoj počítačového hardwaru a softwaru, služby techniků (vyhodnocení, odhady, výzkum a posudky v oblasti vědy a techniky), vědecký výzkum pro lékařské účely; (44) lékařské služby, diagnostické, plánovací a ozařovací metody k léčbě nádorových onemocnění, radiační léčebné technologie, radioterapie, ozařování nádorů urychlenými částicemi jádra atomu, protonová terapie, určování polohy nádorového ložiska metodou počítačové tomografie, magnetické rezonance a pozitronové emisní tomografie, veterinární služby, péče o hygienu a krásu osob a zvířat, zemědělské, zahradnické a lesnické služby, služby týkající se pěstování rostlin, služby týkající se zahradního designu, aranžování květin.

(730) **Proton Therapy Center Czech s.r.o.**, Budínova 2437/1a, Praha 8, Libeň, 18000, CZ

(740) Macek and Partners, Mgr. Jiří Macek, Sázavská 751/16, Praha 2, Vinohrady, 12000

(210) **O-547552**
(220) 24.04.2018
(320) 24.04.2018
(511) 5, 10, 16, 35, 42, 44
(540)



přesně
proti rakovině

(510) (5) výrobky farmaceutické, veterinářské a diabetické přípravky pro léčebné účely, potraviny pro batolata, léčivé cukrovinky, posilující a povzbuzující nápoje a potraviny pro léčebné účely, výrobky hygienické pro léčebné účely, náplasti, obvazový materiál, hygienické vložky, materiály pro plombování zubů a pro zubní otisky, dezinfekční přípravky, výrobky pro hubení škodlivých zvířat, fungicidy, herbicidy, deodoranty na WC, osvěžovače vzduchu; (10) přístroje a nástroje chirurgické, zubní a veterinářské, umělé údy, oči a zuby, ortopedické potřeby, materiál na sešívání ran, speciální nábytek k lékařským účelům, ortopedické bandáže, zdravotnické výrobky z gumy, pokrývky vyhřívané elektricky pro léčebné účely; (16) papír a výrobky z papíru, a to tiskoviny, časopisy, periodika, knihy, výrobky knihařské, kalendáře, pohlednice, fotografie, lepenka, psací potřeby, lepidla kancelářská a pro domácnost, tužky, pastelky, uhly, štětce, psací stroje, kancelářské potřeby kromě nábytku, školní sešity, skicáky, pastelky, tuhy, guma na mazání, ořezávátka, ořezávátka - strojky, penály, papírové ubrousky, kapesníky a pleny, pytle a sáčky z plastických hmot pro obalovou techniku, papírové obaly, obrazy, omalovánky, obtisky, karty, razítka a razidla, písmena pro tiskárny, tiskařské štočky, kopírovací zařízení (cyklostyly); (35) inzertní, reklamní a propagační služby, pomoc při řízení obchodní činnosti, obchodní administrativa, kancelářské práce, marketingové služby, zprostředkování obchodních záležitostí (zákaznický servis, to je zajišťování odbytu, zastupování při obchodních jednáních, sjednávání obchodních podmínek), rozmnožování a tisk reklamních a propagačních dokumentů, automatické zpracování dat, aranžování výloh a vystaveného zboží, teleshopping, výstavy k reklamním a obchodním účelům; (42) vědecké a technologické služby a s nimi spojený výzkum a návrhy, průmyslové analýzy a výzkum, návrh a vývoj počítačového hardwaru a softwaru, služby techniků (vyhodnocení, odhady, výzkum a posudky v oblasti vědy a techniky), vědecký výzkum pro lékařské účely; (44) lékařské služby, diagnostické, plánovací a ozařovací metody k léčbě nádorových onemocnění, radiační léčebné technologie, radioterapie, ozařování nádorů urychlenými částicemi jádra atomu, protonová terapie, určování polohy nádorového ložiska metodou počítačové tomografie, magnetické rezonance a pozitronové emisní tomografie, veterinární služby, péče o hygienu a krásu osob a zvířat, zemědělské, zahradnické a lesnické služby, služby týkající se pěstování rostlin, služby týkající se zahradního designu, aranžování květin.

(730) **Proton Therapy Center Czech s.r.o.**, Budínova 2437/1a, Praha 8, Libeň, 18000, CZ

(740) Macek and Partners, Mgr. Jiří Macek, Sázavská 751/16, Praha 2, Vinohrady, 12000

(210) **O-547798**
(220) 09.05.2018
(320) 09.05.2018
(511) 16, 24, 25, 28, 35
(540)

PERINBABA

(510) (16) balící papír, blahopřejné pohlednice, brožované knihy, brožury, brožurky, plastové bublinové fólie (na balení), časopisy (periodika), etikety kromě textilních, fotografie (tiskoviny), grafická zobrazení, grafické vzory (tiskoviny), kalendáře, karton, lepenka, katalogy, balící papír na dárky, knihy, lepenkové nebo papírové krabice, lepenkové nebo papírové obaly na láhve, dřevitá lepenka (papírenské zboží), lepící pásky na kancelářské použití nebo pro domácnost, leporela, mapy, obálky (papírenské zboží), obaly (papírenské zboží), obrazy, papírenské zboží, tištěné periodické a neperiodické publikace, plakáty, prospekty, poutače z papíru nebo z lepenky, reklamní tabule z papíru, kartonu nebo lepenky, grafické

reprodukce, tištěné reklamní materiály, umělecké litografie, balící plastové fólie, papírové nebo plastové sáčky a tašky na balení; (24) textilní ručníky, textilní ručníky na obličej, koupelnové textilie (kromě oblečení), bavlněné textilie, textilie na prádlo, plachty, příkrývky, prošívané ložní pokrývky, povlaky na matrace, ubrusy (kromě papírových), cestovní deky, vlnky (kromě papírových), bytové textil, textilní ubrusky na stolování, textilní kapesníky, povlaky na polštáře, textilní nebo plastové závěsy, lůžkoviny (prádlo), ozdobné povlaky na polštáře, ložní pokrývky a příkrývky, textilní nebo plastové sprchové závěsy, péřové příkrývky, peřiny, textilní ručníky, textilní ručníky na obličej, kojenecké spací pytle, kojenecké zavinovačky; (25) oblečení, svetry, pulovry, ponožky, punčochy, spodní prádlo, pánské podvazky, podvazky, podvazky na punčochy, košile, košile s krátkým rukávem, klobouky, punčochové kalhoty, spodní prádlo pohlcující pot, korzety, kostýmy, obleky, konfekce (oděvy), dětské kalhotky, kravaty, kalhoty, svrchní ošacení, šátky, šály, čepice, pleteniny (oblečení), pletené šaty, pletené kabáty, pletená trička, pletené topy, volnočasové oblečení, korzety (spodní prádlo), vesty, závoje, čepce (části řeholních oděvů), kabáty, livreje, papuče, pláštěnky, pyžama, pánské spodky, podprsenky, kabáty, kabátky, krátké kabátky, bundy, saka, šaty, plavky (pánské), plavky, koupací pláště, župany, boty, boty na sport, sportovní obuv, členky (oblečení), pokrývky hlavy, rukavice, parky (teplé krátké kabáty s kapucí), spodničky, kombiné (spodní prádlo), body (spodní prádlo), šátky na krk, tělocvičné úbory, mantily, trička, šály uvázané pod krkem, kapesníky do saka, sukně, kalhotové sukně, ponča, sarongy (velké šátky na odívání), legíny, šatové sukně, dámské kalhotky, sportovní tílka; (28) balóny na hraní, míče na hraní, hračky, společenské hry, postýlky pro panenky, panenky, loutky, domečky pro panenky, oděvy pro panenky, auta (hračky), medvídci (hračky), plyšové hračky, hry, společenské hry, hrací karty, karetní hry, hrací žetony, papírové karnevalové čepice, měkké hračky, trampolíny, plovací kola, figurky (hračky), masky (hračky), umělé vánoční stromky, ozdoby na vánoční stromky (kromě osvětlovacích těles a cukrovinek), stojany na vánoční stromky, žetony na hazardní hry, šachové hry, rakety (sportovní potřeby), boxerské rukavice, terče, síť (sportovní potřeby), šipky (hra), hrací rukavice, dětské nafukovací bazény, puky, brusle, kolečkové brusle, hokejky, kuželky (hra), sánky (sportovní potřeby), koloběžky (hračky), badmintonové košíky, chrániče na lokty (sportovní potřeby), chrániče na kolena (sportovní zboží), ochranné vycpávky (části sportovních úborů), skateboardy, skluzavky (na hry), létající talíře (hračky), paintbolové zbraně (sportovní potřeby), boxovací pytle, praky (sportovní potřeby), elektronické terče, maskovací štíty (sportovní potřeby), suspensory pro sportovce (sportovní potřeby), snowboardy, činky, dětské tříkolky; (35) maloobchodní služby s dětskými oděvy a obuví, hračkami, ložním prádlem, vánočními stromky, dětským nábytkem, těhotenským a kojeneckým zbožím, sportovními potřebami, společenskými hrami, školními potřebami, matracemi a postelovými rošty, ložními příkrývkami a prádlem, osuškami, ručníky, domácími potřebami, elektrospotřebiči, také prostřednictvím internetu, marketing, reklama, marketingové studie, obchodní nebo podnikatelský průzkum, organizování obchodních nebo reklamních výstav, poradenské služby při řízení obchodní činnosti, poradenství při organizování obchodní činnosti, poskytování obchodních nebo podnikatelských informací, pronájem reklamních materiálů, rozšiřování reklamních sdělení, rozšiřování reklamních materiálů zákazníkům (letáky, prospekty, tiskoviny, vzorky), televizní reklama, vydávání reklamních textů, zásilkové reklamní služby, sbírání údajů do počítačových databází, seřazování údajů v počítačových databázích, předvádění (služby modelek) pro reklamní účely a podporu prodeje, průzkum trhu, průzkum veřejného mínění, vztahy s veřejností (public relations), zpracování textů, pronájem reklamních ploch, podpora prodeje (pro třetí osoby), on line reklama na počítačové komunikační síti, poskytování obchodních informací prostřednictvím webových stránek, poskytování obchodních nebo podnikatelských informací, obchodní zprostředkovatelské služby.

- (730) **WebStores, s.r.o.**, Francisciho 9, 81108 Bratislava, SK
(740) A. Holas & partner Patentová a známková kancelář, Ing. Mgr. Hana Holasová, Křižová 105/4, Brno, 60300

- (210) **O-547828**
(220) 10.05.2018
(320) 10.05.2018
(511) 3, 4
(540)

ÉCORCE ROUSSE

- (510) (3) vonné oleje a aromatické výtažky, osvěžovače vzduchu, parfemovací sáčky do prádla, náplně do neelektrických rozprašovačů pokojových vůní, parfěmy na keramiku; (4) svíčky, parfémované svíčky.

- (730) **LOUIS VUITTON MALLETIER**, 2 rue du Pont-Neuf, 75001 Paris, FR
(740) Rott, Růžička & Guttman Patentové, známkové a advokátní kanceláře, JUDr. Vladimír Rott, patentový zástupce, Vinohradská 37/938, Praha 2, 12000

- (210) **O-547861**
(220) 11.05.2018
(320) 11.05.2018
(511) 5, 29, 30
(540)



- (510) (5) čaje dietetické pro léčebné účely a medicínální všeho druhu; (29) ovoce sušené; (30) čaje všeho druhu, včetně ovocných, rostlinných a bylinných (s výjimkou pro léčebné účely), ovocná, bylinná a rostlinná aroma (kromě éterických olejů), byliny sušené.
(730) **Tata Global Beverages GB Limited**, 325 Oldfield Lane North, Greenford, Middlesex, UB6 0AZ, GB
(740) Halaxová & Halaxová TETRAPAT, RNDr. Zdeňka Halaxová, Jinonická 804/80, Praha 5, Košíře, 15800

- (210) **O-547920**
(220) 14.05.2018
(320) 14.05.2018
(511) 9, 35, 41, 42
(540)

LAMAEL

- (510) (9) nahraný obsah (počítačové programy, data a informace), nosiče dat, datová úložiště, CRM software (customer relationship management), software pro místní správu sítě (SAAS), software, vzdělávací software, počítačový software, komunikační software, software pro osobní agendu, software pro zpracování dat, počítačový software pro cloud computing, software pro řízení obchodní činnosti, software pro teamovou spolupráci, software pro vykazování práce, software pro evidenci docházky, účetní software, pokladní software, počítačový software ke stažení pro správu dat (pořizování, ukládání, analýzu, archivaci, prezentaci), databáze, interaktivní databáze, databáze obchodních kontaktů, elektronické publikace ke stažení, telefony, mobilní telefony, tablety, notebooky, ultrabooky, počítače a fotografické přístroje, pouzdra na mobilní telefony a přístroje, baterie, nabíječky pro mobilní telefony a přístroje, paměťové karty, propojovací kabely, sluchátka, náhradní díly pro mobilní telefony a přístroje, komunikátory, komunikační výrobky, mobilní telekomunikační přístroje, magnetické nosiče dat, optické nosiče dat, části a příslušenství pro všechny výše uvedené výrobky; (35) pomoc při řízení obchodní činnosti, řízení obchodní činnosti, a to řízení pracovních a výrobních procesů, analýza řízení obchodní činnosti, analýza pracovních s výrobních procesů, analýzy systémů obchodního řízení, organizace podnikání, pomoc týkající se organizace podnikání, poskytování informací v oblasti organizace času, sbírání informací do počítačové databáze, systémy a zařízení na zpracování dat (CRM, ERP), reorganizace obchodních procesů a jejich nastavování, obchodní administrativní, návrhy akčního plánu a jeho implementace (firemní plánování), řízení a správa počítačové databáze, sbírání informací a dat do počítačové databáze, poradenské služby týkající se zpracování dat, merchandising, reklama, propagace; (41) školení, školení v oblasti elektroniky, školení v oblasti software, vzdělávací a školicí služby ve vztahu k řízení obchodní činnosti, školení v oblasti managementu a řízení, informace vztahující se ke vzdělání poskytované online z počítačové databáze nebo z internetu, organizování webinářů, pořádání a zajišťování odborných tematických seminářů, eventů, workshopů a konferencí, výchova, vzdělávání, vzdělávací informace; (42) vývoj softwaru, programování a implementace softwaru, wehostingové služby a software

jako služba (SaaS) a pronájem softwaru, odstraňování problémů ve formě diagnostiky problémů se spotřební elektronikou, navrhování a vývoj softwaru počítačové databáze, navrhování informačních systémů, tvorba programů na zpracování dat, konzultační, poradenské a informační služby v oblasti informačních technologií, poradenské služby vztahující se k počítačovým informačním systémům, poradenské služby zaměřené na analýzu informačních systémů, služby kopírování a konverze dat, služby kódování dat, poradenství v oblasti šifrování dat, služby zabezpečení, ochrany a obnovy v oblasti informačních technologií, instalace a aktualizace programů na zpracování dat, navrhování informačních systémů, analýza výsledků vzdělávacích testů a dat pro třetí osoby, poradenství v oblasti automatizace v kancelářích a na pracovištích.

(730) **QUITEC s.r.o.**, Na Vyhlídce 1291, Mníšek pod Brdy, 25210, CZ

(210) **O-547940**

(220) 15.05.2018

(320) 15.05.2018

(511) 42

(540)



(510) (42) vědecký výzkum, biologický výzkum, výzkum a vývoj v oblasti léčiv, bakteriologické konzultace a výzkum, služby v oblasti lékařského a farmaceutického výzkumu, vývoj farmaceutických přípravků a léčiv, klinické studie a provádění prvních hodnocení v oboru nových léčiv, služby v oblasti vývoje farmaceutických léků, laboratorní výzkumné služby v oblasti farmaceutik, laboratorní služby vztahující se k produkci monoklonálních protilátek, laboratorní výzkumné služby v oblasti dermatologie, kalibrační služby vztahující se k lékařským přístrojům a zařízením, konzultace týkající se farmakologie, poskytování lékařských a vědeckých výzkumných informací v oboru farmaceutik a klinických zkoušek, výzkum a vývoj vakcín a léků, vědecký výzkum pro lékařské účely v oboru rakovinových onemocnění, vědecký výzkum v oblasti sociální medicíny, vědecký výzkum v oboru farmacie, služby hodnocení účinnosti veterinárních léčiv, služby hodnocení účinnosti farmaceutik, služby v oblasti regulační vědy, služby v oblasti registrace léčivých přípravků, služby farmakovigilance, audity v oblasti farmakovigilance, návrh a vývoj databází, elektronické ukládání dat.

(730) **PrimeVigilance Limited**, The Surrey Research Park, 26-28 Frederick Sanger Road, Guildford, Surrey, GU2 7YD, GB

(740) **GATODE s. r. o.**, Ing. Mgr. Denisa Dudová, Vršovická 478/51, Praha 10, Vršovice, 10100

(210) **O-548036**

(220) 18.05.2018

(320) 18.05.2018

(511) 3, 5, 35

(540)



(510) (3) neléčivé kosmetické a toaletní přípravky, neléčivé přípravky pro ústní hygienu; (5) potravinové doplňky pro lidskou spotřebu a zvířata; (35) reklama, propagace, obchodní administrativa.

(591) Barevná

(730) **ORO VERDE s.r.o.**, Petrohradská 1520/7a, Praha 10, 10100, CZ

(210) **O-548037**

(220) 18.05.2018

(320) 18.05.2018

(511) 3, 5, 33, 35

(540)



(510) (3) neléčivé kosmetické a toaletní přípravky, neléčivé přípravky pro ústní hygienu, parfumérní výrobky, éterické oleje; (5) léčebné a veterinární přípravky, dietetické potraviny a přípravky upravené pro léčebné či veterinární účely, potravinové doplňky pro lidskou spotřebu a zvířata; (33) alkoholické nápoje (s výjimkou pív); (35) reklama, propagace, obchodní administrativa.

(591) Barevná

(730) **WebContent, s.r.o.**, U cihelny 890, Pohořelice, 69123, CZ

(210) **O-548038**

(220) 18.05.2018

(320) 18.05.2018

(511) 13

(540)

DynamEX

(510) (13) pyrotechnické výrobky.

(730) **Explosia a.s.**, Semtín 107, Pardubice, 53002, CZ

(210) **O-548040**
(220) 18.05.2018
(320) 18.05.2018
(511) 35, 41
(540)



(510) (35) pomoc v obchodní a podnikatelské činnosti, management a administrativní služby, řízení lidských zdrojů a náborové služby, zaměstnanecké poradenství, personální řízení a zaměstnanecké poradenství, reklamní, marketingové a propagační služby, konzultační a poradenské služby a pomoc v oblasti reklamní, marketingové a propagační činnosti, obchodní konzultační a poradenské služby, obchodní poradenství vztahující se ke konzultacím v oboru marketingového řízení; (41) vzdělávací a školicí služby, konzultace ohledně vzdělávání.

(591) Barevná
(730) **Chudobová Lucie Ing.**, Oblouková 425, Doksy, 27364, CZ

(210) **O-548041**
(220) 18.05.2018
(320) 18.05.2018
(511) 25
(540)



(510) (25) oděvy.
(730) **Elly Company s.r.o.**, Jaurisova 515/4, Praha 4, Michle, 14000, CZ
(740) Duc Vuong Nguyen, Jašíkova 1532/2, Praha 4, Chodov, 14900

(210) **O-548044**
(220) 18.05.2018
(320) 18.05.2018
(511) 35, 38, 39, 41
(540)



(510) (35) reklamní, marketingové a propagační služby, tvorba reklamních předmětů a reklam, internetový obchod (e-shop) s motorkářským vybavením a doplňky, s oděvy, obuví, pokrývkami hlavy, s reklamními předměty jako jsou hrnky, psací potřeby, peněženky, náramky, klíčenky, přívěsky na klíče, nášivky; (38) fóra (chatové místnosti) pro sociální sítě, diskusní fóra (poskytování internetových diskuzních fór); (39) doprava a

přeprava, organizování a pořádání cest a výletů, organizování okružních jízd, organizování okružních a poznávacích výletů; (41) pořádání zábavních a sportovních akcí, kulturní aktivity, organizování motorkářských výletů a závodních akcí pro zábavu, pořádání setkání v oblasti zábavy pro motorkáře, organizování, pořádání a vedení setkání v oblasti zábavy, motocyklový klub (výchovně-zábavné služby), organizování srazů a setkání v rámci mezinárodní asociace vulcan riders association (vra).

(591) Barevná
(730) **Boldiš Karel**, Marie Majerové 1630, Sokolov, 35601, CZ
Nejedlý Jiří, Lesní 1143, Rosice, 66501, CZ
(740) PatentCentrum Sedlák & Partners s.r.o., Husova tř. 1847/5, České Budějovice, České Budějovice 3, 37001

(210) **O-548132**
(220) 23.05.2018
(320) 23.05.2018
(511) 9, 16, 18, 25, 26, 35, 41, 42
(540)

Fairy Lotto

(510) (9) DVD přehrávače, elektronické interaktivní tabule, elektronické nástěnky, chytré telefony, kompaktní disky (audio-video), magnetofony, nahrané počítačové programy, neonové reklamy, nositelné počítače, notebooky, obaly na přenosné počítače, optické disky, počítače, počítačový software, přehrávače kazet, přehrávače kompaktních disků, přenosné multimediální přehrávače, přenosné počítače (laptopy), přenosné stereopřehrávače, radiopřijímače, software počítačových her, stahovatelná grafika pro mobilní telefony, stahovatelné elektronické publikace, stahovatelné obrázky (soubory), stahovatelné počítačové aplikace, světelné reklamy, tablety (počítače), televizory a zařízení na zpracování dat; (16) blahopřání, brožury, brožurky, časopisy (periodika), fotografie (tištěné), fotorytiny, grafická znázornění, grafické reprodukce, grafické tisky, grafy, karty, katalogy, knihy, komiksy (knihy), litografie, malby (obrazy), zarámované i nezarámované, manuály (návodů), noviny, obaly (papírnické zboží), obrazy, obtisky, olejotisky, oznámení (papírnické zboží), periodika, plakáty, pohlednice, poštovní známky, prospekty, příručky (návodů), rytiny, samolepky (papírnické zboží), šablony, tiskoviny, tisky (rytiny), tištěné publikace, umělecká litografická díla, vzory na vyšívání, znaky (typy) a zpravodaje; (18) batohy, brašny na nářadí (prázdné), cestovní tašky, řetízkové kabelky, slunečníky, sportovní tašky, školní aktovky, školní tašky, tašky, turistické batohy a vizitkáře (náprsní tašky); (25) boty, čapky, čelenky (oděvy), čepice, domácí obuv, gymnastická obuv, gymnastické oděvy, kalhoty, kalhoty kratší délky, košile, košile s krátkým rukávem, kotníková obuv, kšiltů (k nošení na hlavě), kšiltů k čepicím, límce a límečky (oděvy), maskarní kostýmy, obuv, oděvy pro cyklisty, oděvy pro motoristy, oděvy, opasky (oděvy), plážová obuv, plážové oděvy, pokrývky hlavy, sandály, spodní prádlo, sportovní dresy, sportovní obuv, sportovní tílka, šátky a šály, šerpy, šle, trička, trikoty, zástěry (oděvy) a župany; (26) čelenky do vlasů, galanterní zboží (výšivky), kanýry k oděvům, kloboukové stuhy, lemovací krajky, lemovky, mašle (textilní galanterie), náramenní pásky na oděvy, nášivky (textilní galanterie), nažehlovací záplaty pro zdobení textilních výrobků (textilní galanterie), ozdobné lemy na oděvy, ozdobné prvky na oděvy, ozdoby na klobouky, ozdoby na obuv, šťapce (textilní galanterie), stříbrné výšivky, stuhy textilní galanterní, výšivky a zlaté výšivky; (35) administrativní služby, aktualizace a údržba dat v počítačových databázích, aktualizace a údržba údajů v rejstřících, aktualizace reklamních materiálů, cílený marketing, grafická úprava pro reklamní účely, kopírování dokumentů, marketing, marketing v rámci softwarového publikování, návrhy reklamních materiálů, obchodní informace, obchodní průzkum, obchodní zprostředkovatelské služby, on-line inzerce v počítačové síti, optimalizace vyhledávačů pro účely podpory prodeje, podpora prodeje jiných osob, poptávky, poradenské služby pro obchodní vedení, poradenství v oblasti komunikačních strategií při styku s veřejností, poradenství v oblasti komunikačních strategií v reklamě, poradenství v oblasti řízení a organizace podniku, pořádání módních přehlídek pro reklamní účely, pořádání veletrhů pro obchodní či reklamní účely, pořádání výstav pro obchodní či reklamní účely, poskytování obchodních informací prostřednictvím webových stránek, prezentace výrobků v komunikačních médiích pro účely maloobchodu, profesionální obchodní poradenství, pronájem reklamního času v komunikačních médiích, pronájem reklamních ploch, propagace, provozování on-line trhu pro kupující a prodejce výrobků a služeb, předvádění zboží, psaní

reklamních textů, reklama, rozhlasová reklama, sběr údajů do počítačových databází, sestavování katalogů informací pro obchodní či reklamní účely, sestavování statistiky, subdodavatelské služby (pomoc v obchodní činnosti), systematizace údajů do počítačových databází, šíření reklamních materiálů, televizní reklama, vedení počítačové evidence, venkovní reklama, vydávání reklamních textů, vylepování plakátů, výroba reklamních filmů, výroba teleshoppingových programů, zásilková reklama, zpracování textu, zprostředkování obchodních informací, zprostředkování propagace a zprostředkování reklamy; (41) elektronické publikování (DTP), fotografování, informace o vzdělávání, informace o zábavě, koučink (školení), nahrávání videokazet, obrazové zpravodajství, on-line vydávání elektronických knih a časopisů, pořádání a vedení seminářů, pořádání a vedení workshopů (školení), pořádání loterií, pořádání soutěží (vzdělávacích nebo zábavných), poskytování elektronických publikací on-line bez možnosti stažení, poskytování her on-line z počítačové sítě, poskytování videí on-line bez možnosti stažení, provozování heren, provozování kasin (hazard), provozování sportovních zařízení, překladatelské služby, psaní textů, služby grafické úpravy (nikoliv k reklamním účelům), služby spojené s hazardem, soukromá výuka, školení, televizní zábava, vydávání knih, vydávání textů (s výjimkou reklamních), výuka, vzdělávací služby a zábava; (42) aktualizace počítačového softwaru, analýza počítačových systémů, cloud computing, digitalizace dokumentů (skenování), externí zálohování dat, hosting webových stránek, instalace počítačového softwaru, inženýrské služby, konverze počítačových programů a dat (s výjimkou fyzické konverze), kopírování počítačových programů, obnova počítačových dat, počítačové programování, poradenství v oblasti informačních technologií (IT), poradenství v oblasti navrhování webových stránek, poradenství v oblasti počítačového softwaru, poradenství v oblasti počítačových technologií, poradenství v oblasti zabezpečení dat, poskytování informací o počítačových technologiích a programování prostřednictvím webových stránek, pronájem počítačového softwaru, pronájem počítačů, převod dat nebo dokumentů z fyzických nosičů na elektronická média, řízení jakosti, software jako služba (SaaS), technické psaní, tvorba počítačového softwaru, tvorba počítačových systémů, údržba počítačového softwaru, ukládání elektronických dat, vývoj softwaru v rámci softwarového publikování.

(730) **ABC Quality, s.r.o.**, Strupčice 161, Strupčice, 43114, CZ

(210) **O-548226**
(220) 28.05.2018
(320) 28.05.2018
(511) 36
(540)



(510) (36) pojištění, finančnictví, peněžnictví, služby v oblasti nemovitostí.
(591) Barevná
(730) **Partners Financial Services, a.s.**, Türkova 2319/5b, Praha 4, Chodov, 14900, CZ

(210) **O-548228**
(220) 28.05.2018
(320) 28.05.2018
(511) 36
(540)

Simplea

(510) (36) pojištění, finančnictví, peněžnictví, služby v oblasti nemovitostí.
(730) **Partners Financial Services, a.s.**, Türkova 2319/5b, Praha 4, Chodov, 14900, CZ

(210) **O-548229**
(220) 28.05.2018
(320) 28.05.2018
(511) 36
(540)

simplea.

(510) (36) pojištění, finančnictví, peněžnictví, služby v oblasti nemovitostí.
(591) Barevná
(730) **Partners Financial Services, a.s.**, Türkova 2319/5b, Praha 4, Chodov, 14900, CZ

(210) **O-548266**
(220) 29.05.2018
(320) 29.05.2018
(511) 29, 31, 44
(540)

FARMÁŘSKÁ VEJCE



(510) (29) bílkovina pro kulinářské účely, hotová jídla obsahující (převážně) vejce, hotová jídla obsahující převážně rybí karbanátky, zeleninu, vařená vejce a vývar (oden), konzervovaná křepelčí vejce, křepelčí vejce, nakládaná vejce, omelety, skotská vejce, slepičí vejce, solená vejce, stoletá vejce, sušená vejce, tekutá vejce, vaječný bílek, vaječný žloutek, vejce, žloutek, zmrazená vejce, zpracovaná vejce, ptačí vejce a vaječné výrobky;
(31) drůbež na chov; (44) služby chovu drůbeže.
(730) **Schubert Michael**, Urxova 469/3, Praha 8, Karlín, 18600, CZ

(210) **O-548292**
(220) 30.05.2018
(320) 30.05.2018
(511) 35, 45
(540)

ofigo.

(510) (35) zakládání firem (administrativní služby), poskytování služeb virtuálních sídel (administrativní služby, kopírování dokumentů), provádění změn v založených firmách (administrativní služby), vše v rámci této třídy;
(45) právní služby týkající se zakládání a změn společností.
(730) **Office option, s.r.o.**, Nové sady 988/2, Brno, Staré Brno, 60200, CZ
(740) JUDr. Jindřiška Šulcová, patentový zástupce, U Statku 77, Mnichovo Hradiště - Hněvousice, 29501

(210) **O-548309**
(220) 31.05.2018
(320) 31.05.2018
(511) 3, 35, 44
(540)



(510) (3) toaletní mýdla, parfémy, éterické oleje, nemedicínální toaletní přípravky, deodoranty a přípravky proti pocení pro osobní potřebu, přípravky pro péči o vlasy, pokožku, tělo, zuby a ústa, gely na vlasy, laky na vlasy; (35) zprostředkovatelská činnost v oblasti obchodu s výše uvedenými výrobky ve třídě 3, marketing, reklamní, propagační a inzertní činnost všemi druhy médií; (44) holičské, kadeřnické a kosmetické služby.
(591) Barevná
(730) **Demali Bojan**, K Lávce 41/2049, Plzeň, 321 00, CZ

(740) Advokátní kancelář Ungr, Knaizl & spol. s r.o., Mgr. Zdeněk Knaizl, Purkyňova 547/43, Plzeň, 30100

(210) **O-548640**
(220) 12.06.2018
(320) 12.06.2018
(511) 5, 41, 44
(540)

THE FIT BAY

(510) (5) výživové doplňky; (41) elektronické publikování (DTP), fotografování, online vydávání elektronických knih a časopisů, poskytování videí online bez možnosti stažení, psaní textů s výjimkou reklamních, služby klubu zdraví (zdravotní a kondiční cvičení), vydávání textů s výjimkou reklamních, vzdělávací služby; (44) zdravotní poradenství.
(730) **HA Media s.r.o.**, č. p. 13, Zlatá Koruna, 38202, CZ
(740) Advokátní kancelář JELÍNEK & Partneři s.r.o., Dražkovice 181, Pardubice, 53333

(210) **O-548694**
(220) 14.06.2018
(320) 14.06.2018
(511) 31
(540)

Sano

(510) (31) krmiva pro zvířata, zejména suchá.
(730) **Sano - Moderní výživa zvířat spol. s r.o.**, Npor. O. Bartoška 15, Domažlice, Hořejší Předměstí, 34401, CZ
(740) Mgr. Marie Šebelová, Na zábradlí 205/1, Praha 1, Staré Město, 11000

Zamítnuté a částečně zamítnuté přihlášky ochranných známek po zveřejnění

Zjistí-li Úřad v průběhu řízení o námitkách, že přihlašovaná ochranná známka nespĺňuje podmínky pro zápis, přihlášku zamítne. Zjistí-li, že přihlašovaná ochranná známka nespĺňuje podmínky pro zápis jen pro některé výrobky nebo služby, přihlášku zamítne v rozsahu výrobků nebo služeb, pro které přihláška nespĺňuje podmínky zápisu. S ohledem na tuto skutečnost, obsahuje tato kapitola údaje o rozhodnutích o zamítnutí přihlášky ochranné známky v celém nebo částečném rozsahu na základě ustanovení § 26 zákona č. 441/2003 Sb.

Údaje o výsledku rozhodnutí (zamítnutí přihlášky, částečné zamítnutí přihlášky) jsou uvedeny jako datum právní moci rozhodnutí/výsledek rozhodnutí.

(210) **O-526366**
(540)

(210) **O-526603**
(540)

FIPOX

 **BlackBerry**

30.06.2018/NABYTÍ P.M. - ČÁSTEČNÉ ZAMÍTNUTÍ PŘIHL. PO
ZVEŘ.

30.06.2018/NABYTÍ P.M. - ZAMÍTNUTÍ PŘIHLÁŠKY PO
ZVEŘEJNĚNÍ

(210) **O-530659**
(540)

IXCOM

29.06.2018/NABYTÍ P.M. - ZAMÍTNUTÍ PŘIHLÁŠKY PO
ZVEŘEJNĚNÍ

Zamítnuté námítky týkající se ochranných známek

V průběhu řízení o námítkách může být Úřadem zjištěno, že přihlašovaná ochranná známka, která byla zveřejněna ve Věstníku, nezasahuje do zákonem chráněných starších práv třetích osob, tzv. namítajících, uvedených v ustanovení § 7 zákona č. 441/2003 Sb., a proto Úřad námítky zamítne. Údaje o rozhodnutích o zamítnutí námítek na základě ustanovení § 26 zákona č. 441/2003 Sb. jsou obsaženy v této kapitole.

(210) **O-528386**
(540)



30.06.2018/ NABYTÍ P.M. – ZAMÍTNUTÍ NÁMITEK

(210) **O-530557**
(540)



05.07.2018/ NABYTÍ P.M. – ZAMÍTNUTÍ NÁMITEK

(210) **O-536805**
(540)

Benefitka

05.07.2018/ NABYTÍ P.M. – ZAMÍTNUTÍ NÁMITEK

(210) **O-538963**
(540)



05.07.2018/ NABYTÍ P.M. – ZAMÍTNUTÍ NÁMITEK

Přehled zápisů ochranných známek bez změny ve vztahu ke zveřejněným přihláškám

Kapitola obsahuje údaje o ochranných známkách zapsaných na základě ustanovení § 28 odst. 1 zákona č. 441/2003 Sb., u kterých nedošlo ke změně údajů oproti zveřejněné přihlášce ochranné známky.

Číselný přehled (111)											
367422	367424	367425	367426	367427	367428	367429	367430	367431	367432	367433	367434
367435	367436	367437	367438	367439	367440	367441	367442	367443	367444	367445	367446
367447	367448	367449	367450	367451	367452	367453	367454	367455	367456	367457	367458
367459	367460	367461	367462	367463	367464	367465	367466	367467	367468	367469	367470
367471	367472	367473	367474	367475	367476	367477	367478	367479	367480	367481	367482
367483	367484	367485	367486	367487	367488	367489	367490	367491	367492	367493	367494
367495	367496	367497	367498	367499	367500	367501	367502	367503	367504	367505	367506
367507	367508	367509	367510	367511	367512	367513	367514	367515	367516	367517	367518
367519	367520	367521	367522	367523	367524	367525	367526	367527	367528	367529	367530
367531	367532	367533	367534	367535	367536	367537	367538	367539	367540	367541	

Zápisy ochranných známek bez změny ve vztahu ke zveřejněným přihláškám

- (111) **367422**
(220) 09.01.2014
(320) 09.01.2014
(442) 23.04.2014
(151) 04.07.2018
(730) **Chlebová Radka JUDr., Ph.D.**, Astlova 1, Praha 5, 15000, CZ
(210) O-510466
(591) Barevná
(510) (35) analýzy nákladů, dodavatelské služby pro třetí osoby (nákup výrobků a služeb pro jiné podniky), efektivnost provozu a racionalizace práce, hospodářské (ekonomické) prognózy, obchodní nebo podnikatelské informace, komerční informace a rady pro spotřebitele (spotřebitelská poradna), oceňování a odhady v oblasti podnikání, podnikové poradenství a obchodní management, odborné obchodní poradenství, poradenství v obchodní činnosti, subdodavatelské služby (obchodní pomoc); (36) finanční analýzy, bankovníctví, finanční informace, finanční poradenství, finanční služby, informace o pojištění, konzultační služby (finanční), správa nemovitostí; (37) demolicí budov, utěšňování budov, cestářství (dláždění), čištění fasád budov, vnějších povrchů a ploch, čištění budov (interiérů), dozor nad stavbami, instalace dveří a oken, stavební informace, informace o opravách, izolování proti vlhkosti, izolování staveb, klempířství a instalatérství, instalace a opravy klimatizačních zařízení, konzultace ve stavebnictví, čištění a opravy kotlů, malování a natírání interiérů a exteriérů, montáže lešení, pokrývačské služby (práce), instalace a opravy poplašných systémů (alarmů) proti vloupání, opravy pump a čerpadel, stavební dozor, stavebnictví, stavitelství, štukování, sádrování, instalace a opravy výtahů, opravy bezpečnostních zámků, zednické služby; (40) výroba kotlů, informace o zpracování a úpravě materiálů; (41) organizování a vedení seminářů, pořádání a řízení školení.
(511) 35, 36, 37, 40, 41
(540)



- (111) **367424**
(220) 28.10.2015
(320) 28.10.2015
(442) 28.03.2018
(151) 04.07.2018
(730) **Veselá Tereza Mgr.**, Bezručova 72/9, Brno, Staré Brno, 60200, CZ
(740) KANIA, SEDLÁK, SMOLA Patentová a známková kancelář, Ing. Veronika Zemanová, Mendlovo náměstí 907/1a, Brno, Staré Brno, 60300
(210) O-526299
(510) (16) papír a výrobky z papíru, tiskoviny a polygrafické výrobky, a to katalogy, informační brožury a letáky, plakáty, etikety a viněty, fotografie, reklamní a propagační materiály papírové, obaly patřící do této třídy, a to obaly na lahve lepenkové a papírové; (25) reklamní předměty textilní, a to trička, sportovní tílka, šátky, šály; (33) alkoholické nápoje s výjimkou pív, a to likéry, destiláty, lihoviny, víno - všechny druhy, a to jakostní víno, víno přívlasktové, archivní víno, šumivé víno, sekty, též stolní víno, alkoholické výtažky, extrakty a esence z ovoce a hroznů, mošty s alkoholem, koktejly s alkoholem, alkoholické nápoje obsahující ovoce, nápoje obsahující víno, horké a míchané alkoholické nápoje včetně alkoholických energetických nápojů, svařeného vína, alkoholické sladové nápoje, alkoholické přípravky na výrobu nápojů; (35) internetový obchod s výrobky uvedenými ve tř. 33, propagace, reklama, inzerce, marketing, zprostředkovatelská činnost se službami uvedenými ve tř. 35, a poskytování informací on-line, marketing, distribuce vzorků zboží, odborné obchodní poradenství, rozšiřování reklamních materiálů.
(511) 16, 25, 33, 35

- (540) **I LOVE PÁLAVA**

- (111) **367425**
(220) 19.04.2016
(320) 19.04.2016
(442) 28.03.2018
(151) 04.07.2018
(730) **Fond ohrožených dětí**, Na Poříčí 6/1038, Praha 1, 11000, CZ
(210) O-530491
(510) (43) služby zajišťující stravování a dočasné ubytování pro děti v zařízeních Fondu ohrožených dětí.
(511) 43
(540)

ZDPOP FOD KLOKÁNEK

- (111) **367426**
(220) 29.06.2016
(320) 29.06.2016
(442) 28.03.2018
(151) 04.07.2018
(730) **MyFoodMarket, s.r.o.**, Březina č.p. 103, 66601, CZ
(740) Patentová a známková kancelář, Ing. Jaromír Příkryl, Včelín 1161, Hulín, 76824
(210) O-532282
(510) (5) výživné moučné směsi z obilovin, z olejnin, ze semen, z amarantu a z luštěnin pro další zpracování, chléb pro zvláštní výživu, diabetický chléb, chléb s nízkým obsahem cholesterolu, dietetické potraviny pro děti, bezpečkové výrobky a bezpečkové pekařské výrobky i jemné pečivo, pekařské výrobky a trvanlivé pekařské výrobky pro zvláštní výživu, dietní potraviny z cereálií, vše pro léčebné účely; (29) maso, masné výrobky, salámy, ryby, drůbež, zvěřina, masové výtažky, masové konzervy, paštiky, masné pomazánky, uzeniny, tepelně zpracované masné výrobky, veškeré zabijačkové výrobky, sádlo, slanina, vejce a výrobky z vajec, maslo, výrobky z másla a z jeho náhražek, mléko, mléčné výrobky a mléčné nápoje obsahující ovoce anebo zahradní a lesní plody, mléčné a sýrové pomazánky, mléčné dezerty, pomazánky na chléb připravené ze surovin zařazených ve třídě 29, nízkotučné a tukové pomazánky na pekařské výrobky, zpracované sójové boby a sójové výrobky v rámci této třídy, náhražky dietních a výživných potravin ve všech formách spadajících do této třídy, upravená nebo jinak zpracovaná semena, mák, ořechy, arašidy, konzervovaná kukuřice upravená nebo jinak zpracovaná zelenina, ovoce, zahradní a lesní plody, pomazánky na bázi zeleniny; (30) cukr, káva, čaj, med, čokoláda a jejich výrobky, hotové pečivové směsi, suroviny a polotovary pro pekařské a cukrářské výrobky nezařazené v jiné třídě, zpracovaná mouka a jejich směsi obsahující všechny přísady nutné pro domácí výrobu knedlíků, pekařských a cukrářských výrobků, snídaníové obilniny ve formě směsí nebo jinak zpracované obilí, zrna a ořechy, upravené nebo jinak zpracované byliny, ne pro léčebné účely, potraviny rostlinného původu spadající do této třídy, koření a kypřicí prášky pro pekařské výrobky spadající do této třídy, chléb se záparou, chléb všech druhů, veškeré chlebové výrobky a pekařské výrobky na bázi chleba, chléb bez konzervačních látek, veškeré výrobky z chlebového těsta s obsahem semen, ořechů a/nebo s amarantem, s ovesnými vločkami, s rostlinnými anebo minerálními látkami, veškeré výrobky na bázi chleba, chléb nekynutý, toustový chléb, tousty, bagety, pečivo, vky, cereální výrobky racionální výživy s výrobky s nízkým obsahem tuků k lidské spotřebě, bezpečkové a dietní výrobky pro nemedicínální účely včetně výrobků pro redukční dietu, výzevné a celozrné pekařské výrobky s obsahem vlákniny, pekařské výrobky slané, pekařské výrobky s masem, s paštikami, se sýrem, s vejci, se zeleninou, s rybami a s plody moře, trvanlivé pečivo, pekařské výrobky k dopečení a k dalšímu zpracování, těstoviny, polotovary pekařských výrobků, výrobky z brambor, z mouky, z obilovin, z olejnin, ze semen, z rýže, ze sóji a z kukuřice a/nebo jejich směsí vše v rámci této třídy, běžné pečivo, vánoční pečivo a cukroví, sladké pečivo, perníky, rolády, buchty, bábovky, koláče, vánočky, medové pečivo, jemné pečivo, cukrářské výrobky a dorty, veškeré pekařské výrobky s pomazánkami, obložené, plněné a zdobené, veškeré pekařské výrobky a pekařské trvanlivé výrobky, předpečené a zmrazené pekařské výrobky, pekařská těsta, extrudované a expandované výrobky spadající do této třídy, výrobky studené kuchyně a občerstvení zhotovené z výrobků spadajících do třídy 30; (35) provozování velkoobchodu a maloobchodu s potravinami.
(511) 5, 29, 30, 35

(540)

NAVAŘENO

- (111) **367427**
(220) 05.09.2016
(320) 05.09.2016
(442) 02.11.2016
(151) 04.07.2018
(730) **Karlovarské minerální vody, a. s.**, Horova 3, Karlovy Vary, 36021, CZ
(740) AK Mrázek - Mrázková, JUDr. Josef Mrázek DrSc., Pernerova 11, Praha 8, 18600
(210) O-533691
(510) (32) minerální vody a jiné nealkoholické nápoje.
(511) 32
(540)
- Manufactured in Nature**

- (111) **367428**
(220) 05.09.2016
(320) 05.09.2016
(442) 02.11.2016
(151) 04.07.2018
(730) **Karlovarské minerální vody, a. s.**, Horova 3, Karlovy Vary, 36021, CZ
(740) AK Mrázek - Mrázková, JUDr. Josef Mrázek DrSc., Pernerova 11, Praha 8, 18600
(210) O-533692
(510) (32) minerální vody a jiné nealkoholické nápoje.
(511) 32
(540)
- MATTONI Manufactured in Nature**

- (111) **367429**
(220) 05.09.2016
(320) 05.09.2016
(442) 02.11.2016
(151) 04.07.2018
(730) **Karlovarské minerální vody, a. s.**, Horova 1361/3, Karlovy Vary, 36001, CS
(740) AK Mrázek - Mrázková, JUDr. Josef Mrázek DrSc., Pernerova 11, Praha 8, 18600
(210) O-533693
(510) (32) minerální vody a jiné nealkoholické nápoje.
(511) 32
(540)
- AQUILA Manufactured in Nature**

- (111) **367430**
(220) 05.09.2016
(320) 05.09.2016
(442) 02.11.2016
(151) 04.07.2018
(730) **Karlovarské minerální vody, a. s.**, Horova 3, Karlovy Vary, 36021, CZ
(740) AK Mrázek - Mrázková, JUDr. Josef Mrázek DrSc., Pernerova 11, Praha 8, 18600
(210) O-533694
(510) (32) minerální vody a jiné nealkoholické nápoje.
(511) 32
(540)
- MAGNESIA Manufactured in Nature**

- (111) **367431**
(220) 18.10.2016
(320) 18.10.2016
(442) 28.03.2018
(151) 04.07.2018
(730) **Galerie Miroslava Kubíka o.s.**, Smetanovo náměstí 71, Litomyšl, Litomyšl-Město, 57001, CZ
(740) Ing. Václav Kratochvíl, Husnikova 2086/22, Praha 13, 15800
(210) O-534656
(510) (9) přístroje a nástroje vědecké, fotografické, filmové, optické, přístroje pro vyučování, přístroje pro záznam, převod a reprodukci zvuku nebo obrazu, nosiče zvukových záznamů, přístroje pro zpracování informací, počítače, software, hudební automaty, kreslené filmy, přístroje pro reprodukci zvuku, televizní a počítačové hry (programy), světelná reklama; (16) obrazy, papírenské výrobky, pohlednice, grafiky, grafické reprodukce, lepty, kancelářské potřeby, potřeby na psaní, papírové vložky, akvarely, alba, blahopřání, dopisní papír, obrazy zarámované i nezarámované, plastiky, malířské stojany, materiály na modelování, rytiny, pohledy se zvukovou nahrávkou.
(511) 9, 16
(540)
- Symposium Litomyšl**

- (111) **367432**
(220) 14.11.2016
(320) 14.11.2016
(442) 25.01.2017
(151) 04.07.2018
(730) **Frantík Tomáš**, Amforová 1895/24, Praha 5, 15500, CZ
(210) O-535243
(510) (21) pomůcky a nádoby pro domácnost a kuchyň, hřebeny a mycí houby, kartáče (s výjimkou štětců), materiály pro výrobu kartáčů, čisticí potřeby, ocelová vlna (ocelové drátěnky), sklo surové nebo opracované (s výjimkou stavebního skla), sklo, porcelán, majolika; (41) diskotéky (služby), divadla (představení), filmové projekce, hudební projekce, výchovně-zábavné klubové služby, vydávání knih, organizování konferencí a kongresů, koučink (školení), noční kluby (zábava), organizace a pořádání koncertů, organizace a vedení kongresů, seminářů, organizace kulturních nebo vzdělávacích výstav, plánování a organizace večírků, praktický výcvik, předprodej vstupenek, soutěže, živá vystoupení; (43) bary (služby), bufety, kavárny, penziony, pronájem jednacích místností, půjčování židlí a stolů, prostírání, nápojového skla, restaurace, zásobování, zajišťování stravování a nápojů v internetových kavárnách, služby zajišťující stravování pro zvířata.
(511) 21, 41, 43
(540)



- (111) **367433**
(220) 06.02.2017
(320) 06.02.2017
(442) 28.03.2018
(151) 04.07.2018
(730) **A.B.R. HOLDING a.s.**, Poštovská 455/8, Brno, 60200, CZ
(740) A. Holas & partner Patentová a známková kancelář, Ing. Mgr. Hana Holasová, Křížová 4, Brno, 60300
(210) O-537177
(591) Barevná
(510) (41) informace o rekreaci; (43) hotelové služby, služby ubytovací kanceláře (hotely, penziony), restaurační služby, hostinská činnost, poskytování

pohoštění, zajištění stravování, catering (zásobování), kavárny, bary, rezervace přechodného ubytování, rezervace ubytování v hotelech a penzionech, služby recepce pro přechodné ubytování (správa odjezdů a příjezdů), pronajímání jednacích místností; (44) služby péče o hygienu a krásu osob, masérské služby, kosmetické služby, kadeřnické služby, služby solárií a sauny, provozování wellness v rámci této třídy, aromaterapie, fyzioterapie, depilace voskem, manikúra, salóny krásy.

(511) 41, 43, 44
(540)



(111) **367434**
(220) 25.04.2017
(320) 25.04.2017
(442) 28.03.2018
(151) 04.07.2018
(730) **Tovaryšstvo Beskydských kuchařů, z.s.**, Tyršova 611/2, Český Těšín, 73701, CZ

Ciešlar Henryk, Košařiska 87E, Košařiska, 73981, CZ

Wróblewski Wiesław, Os 700lecia 5/45, Żywiec, PL

Kubla Lubomír, Zborov nad Bystricou 610, 023 03 Zborov nad Bystricou, SK

(740) Henryk Ciešlar, Košařiska 87E, Košařiska, 73981
Henryk Ciešlar, Košařiska 87E, Košařiska, 73981
Henryk Ciešlar, Košařiska 87E, Košařiska, 73981

(210) O-539171

(591) Barevná

(510) (16) periodický a neperiodický tisk, tištěné manuály, časopisy, katalogy, fotografie, reklamní plakáty, upomínkové předměty z papíru zařazené v této třídě; (35) agenturní činnost, propagace, tvorba mediální reklamy, TV reklamy, reklamních videoklipů a reklamních dokumentů, komerční výstavy a přehlídky zboží, módní přehlídky k obchodním účelům, inzertní činnost, vydávání propagačních tiskovin; (41) pořádání a zprostředkování zábavně-spoločenských, sportovních, zábavných, soutěžních akcí, uměleckých pořadů a vystoupení (hudebních, pěveckých a divadelních), vydavatelská činnost v oblasti knih, hudební tvorby a časopisů.

(511) 16, 35, 41

(540)



(111) **367435**
(220) 16.06.2017
(320) 16.06.2017
(442) 28.03.2018
(151) 04.07.2018
(730) **SMART FOR YOU a.s.**, Jožky Silného 2683/14, Kroměříž, 76701, CZ
(740) Ing. Zdeněk Kučera, Dlouhá 207 (P.O.Box 92), Slušovice, 76315
(210) O-540421
(591) Barevná

(510) (16) papír, lepenka a kartonážní výrobky, časopisy, tiskoviny, periodika, knihy, knihařské výrobky, fotografie, pohlednice, papírnické zboží, pívní tácky, lepidla, potřeby pro umělce, štětce, psací stroje a kancelářské potřeby, učební a školní potřeby a pomůcky (s výjimkou přístrojů), tiskařské typy, štočky, obalové materiály z papíru a z plastických hmot spadající do této třídy; (18) kůže, imitace kůže, kůže ze zvířat, kožená galanterie, brašnářské výrobky, kabely, brašny, tašky, batohy, kabelky, kožená pouzdra na vizitky a klíče, obaly z kůže, kufrý a zavazadla, jako nákupní tašky, cestovní tašky, školní aktovky, školní batohy, doplňky z kůže a jejich imitací, jako řemínky a šňůry, deštníky, slunečníky a hole, biče, sedla a jiné sedlářské výrobky; (21) kuchyňské náčiní a nádobí, jídelní servisy, servírovací soupravy, talíře, výrobky pro stolování – vše z nerez oceli, porcelánu, varného skla, keramiky a plastu, výrobky ze skla, porcelánu a keramiky pro kuchyni, interiéry a stolování v restauracích a jídelnách spadající do této třídy; (24) textilní látky, tkaniny a textilní výrobky spadající do této třídy, ubrusy, textilní, ručníky, přikrývky, textilní utěrky, žínky pro hygienické účely, povlečení, prostěradla, osušky, ubrusy, pokrývky a přehozy ložní, záclony, ložní prádlo, textilní tapety, netkané textilie; (25) oděvy, pánské, dámské, dětské a kojenecké zboží a oděvy, plavky, pyžama, noční košile, spodní prádlo, mateřské noční a spodní prádlo, erotické prádlo, oděvy pro profesionální i rekreační sport a volný čas, obuv, sportovní obuv, rukavice, šály, pokrývky hlavy, opasky, oděvy z kůže; (32) pivo, lehká piva a ležáky, ochucená piva; (41) organizování, pořádání a zprostředkování sportovních akcí, rekreace, organizování rekreačních akcí a pobytů, vydavatelská a nakladatelská činnost; (43) hostinská činnost, restaurace, bary, kavárny, vinárny, provoz cukráren, bufety, jídelny, samoobslužné restaurace, hromadné stravování, rychlé občerstvení, kiosky s rychlým občerstvením, poskytování občerstvení a stravování.

(511) 16, 18, 21, 24, 25, 32, 41, 43

(540)



(111) **367436**
(220) 20.06.2017
(320) 20.06.2017
(442) 28.03.2018
(151) 04.07.2018
(730) **Temaco Industry s.r.o.**, U Vodojemu 566, Slušovice, 76315, CZ
(740) Ing. Zdeněk Kučera, Dlouhá 207 (P.O.Box 92), Slušovice, 76315
(210) O-540507
(591) Barevná

(510) (7) průmyslové stroje jako stroje a zařízení pro strojírenství, hutnictví, zemědělství, stavebnictví, pro automobilový, textilní, chemický, elektronický, elektrotechnický, potravinářský, zdravotní, sklářský, papírenský a dřevozpracující průmysl (vždy jako náhrada ruční montáže a ruční manipulace), výrobní linky jako stroje a zařízení pro strojírenství, hutnictví, zemědělství, stavebnictví, pro automobilový, textilní, chemický, elektronický, elektrotechnický, potravinářský, zdravotní, sklářský, papírenský a dřevozpracující průmysl (vždy jako zařízení pro automatizaci montážních a manipulačních operací ve výrobních procesech), robotická pracoviště (průmysloví roboti); (9) elektronické řídicí systémy pro průmyslové stroje a výrobní linky, software pro dispečerská pracoviště, software pro řízení výroby, zařízení pro monitoring efektivitu výroby; (42) vývoj, projektování, konstrukce a programování softwaru průmyslových strojů, výrobních linek a systémů průmyslové automatizace, vývoj a programování softwaru pro řízení výroby a dispečerská pracoviště.

(511) 7, 9, 42

(540)



- (111) **367437**
 (220) 29.06.2017
 (320) 29.06.2017
 (442) 28.03.2018
 (151) 04.07.2018
 (730) **ThreatMark s.r.o.**, Pražákova 213/10, Brno, Horní Heršpice, 61900, CZ
 (740) Mgr. Igor Nikolov, Advokát, Klimentská 46/1216, Praha 1, 11002
 (210) O-540726
 (510) (9) software, počítačové programy pro ochranu aplikací a uživatelů před kybernetickými útoky a podvody, pro ochranu platebních a bankovních systémů a pro analýzu v online prostředí, elektronické publikace pro kybernetickou bezpečnost a analytické nástroje v online prostředí a v počítačových sítích, bezpečnostní software, počítačový aplikační software, přístroje na zpracování dat, telekomunikační přístroje, bezpečnostní počítačový software ke stažení, software pro zabezpečení sítí, zařízení a platebních a bankovních systémů, software na zajištění bezpečnosti elektronické pošty a platebních a bankovních systémů, počítačový hardware, elektronické publikace s možností stažení, ve vztahu k zabezpečení údajů, přístroje na uchování dat, přístroje na sběr dat, šifrovací zařízení, elektronické šifrovací jednotky, kódovací a dekodovací přístroje a zařízení, elektronické šifrovací jednotky, elektronické dekodéry, software pro hodnocení rizik souvisejících s identitou koncových uživatelů, software pro používání, provozování a zabezpečení identity ve vztahu k aplikacím pro mobilní telefony, software pro zabezpečení dat, software pro ověřování zabezpečených transakcí, software pro ochranu on-line transakcí a přenosu dat elektronickými prostředky, software pro kontrolu přístupu k počítačům, elektronickým sítím, webovým stránkám a databázím; (35) reklama na internetu, propagace prodeje výrobků zařazených ve třídě 9 a služeb ve třídách 38, 42 a 45 na internetu, reklama on-line v počítačové síti, distribuce reklamních nebo inzertních materiálů, reklamní texty (vydávání, zveřejňování, oznámení, vyhlášení, publikování), rozšiřování reklamních nebo inzertních materiálů, systemizace informací do počítačových databází, vydávání reklamních nebo náborových, propagačních a inzertních textů, zaslání reklamních materiálů zákazníkům, zprostředkování obchodu s výrobky výše uvedenými ve třídě 9 a se službami uvedenými níže ve třídách 38, 42 a 45 prostřednictvím internetu, informační a poradenská činnost k obchodním a reklamním účelům, organizování komerčních akcí, pořádání výstav k obchodním účelům, merchandising, franchising, on-line inzerce; (38) poskytování přístupu k elektronickým komunikačním sítím a elektronickým databázím, poskytování přístupu k portálům na internetu, poskytování přístupu k platformám na internetu, poskytování zabezpečeného nebo ověřeného přístupu k počítačovým sítím a webovým stránkám, služby bezpečné elektronické pošty, automatický přenos digitálních dat s využitím telekomunikačních kanálů, předávání informací pomocí elektronických prostředků, přenos dat, digitální přenos dat po internetu, služby v oblasti elektronické komunikace pro finanční instituce, elektronické komunikační služby vztahující se k platebním a bankovním systémům, přenos zakódovaných zpráv a obrazů, přenos zašifrovaných sdělení, přenos krátkých zpráv (SMS), obrazové, hlasové, zvukové, hudební a textové komunikace mezi mobilními telekomunikačními přístroji, informační, poradenské a konzultační služby týkající se všech výše uvedených služeb; (42) navrhování, vývoj a poskytování software, software jako služby (SaaS) pro ochranu aplikací a uživatelů před kybernetickými útoky a podvody, pro ochranu platebních a bankovních systémů, navrhování, vývoj a poskytování software jako analytického nástroje v online prostředí a v počítačových sítích, analýza počítačových systémů v oboru kybernetické bezpečnosti, platebních a bankovních systémů, přístupu, autorizace, ověřování šifrování a identifikačních systémů pro počítače a počítačové sítě, vývoj, návrh a implementace v oboru kybernetické bezpečnosti, přístupu, autorizace, ověřování šifrování a identifikačních systémů pro počítače a počítačové sítě, online služby, které

umožňují uživatelům ochranu aplikací a uživatelů před kybernetickými útoky a podvody a užití analytického nástroje v online prostředí, konzultace týkající se ochrany aplikací a uživatelů před kybernetickými útoky a podvody, konzultace týkající se ochrany aplikací a uživatelů před kybernetickými útoky a podvody, konzultace týkající se informačních technologií v oboru ochrany před kybernetickými útoky a podvody, poskytování vyhledávačů pro internet, poskytování informací o počítačových technologiích a programování prostřednictvím webové stránky a mobilní platformy, analytické a výzkumné služby v online prostředí a na internetu, navrhování a vývoj počítačového hardwaru a softwaru, vývoj, návrh, implementace, testování, analýzy a konzultační služby v oboru systémů pro bezpečnost, přístup, autorizaci, ověřování šifrování a identifikaci pro počítače, počítačový hardware a počítačové sítě, vývoj, integrace a provoz počítačových systémů pro podporu vydávání a správy digitálních certifikátů, služby vztahující se k počítačům, jmenovitě služby správy počítačové sítě a internetového zabezpečení, jmenovitě verifikace, ověření, distribuce a správa infrastruktury veřejného klíče, vydávání, verifikace a správa digitálních certifikátů a integrace podnikatelských softwarů, počítačové konzultace vztahující se k počítačovým sítím a interním počítačovým sítím, bezpečnostním službám pro počítačové sítě a interní počítačové sítě, jmenovitě instalace, návrh a úpravy podle potřeb zákazníka, integrace podnikového softwaru, poskytování informací a poradenské a konzultační služby, vše se vztahuje k výše uvedenému, včetně takových služeb poskytovaných online nebo prostřednictvím internetu, elektronické ukládání souborů a dokumentů, služby související s ochranou aplikací a uživatelů před kybernetickými útoky a podvody, poradenství v oblasti kybernetické a online bezpečnosti; (45) udělování licencí k technologiím, zdrojovému kódu, počítačovému softwaru a jinému duševnímu vlastnictví, udělování oprávnění na počítačový software s cílem ochrany aplikací a uživatelů, počítačů, počítačových systémů, počítačových sítí a internetových webových stránek proti kybernetickým útokům, proti neoprávněnému vniknutí a neoprávněné manipulaci s daty, poskytování ověřování totožnosti, služby zjišťování základních osobních informací sloužící ověřování totožnosti, poskytování informací a poradenské a konzultační služby, vše se vztahuje k výše uvedenému, včetně takových služeb poskytovaných online nebo prostřednictvím internetu.

(511) 9, 35, 38, 42, 45

(540)



- (111) **367438**
 (220) 02.07.2017
 (320) 02.07.2017
 (442) 28.03.2018
 (151) 04.07.2018
 (730) **Hruška Jakub Ing. Mgr.**, Mšenská 3922/6, Jablonec nad Nisou, Mšeno nad Nisou, 46604, CZ
 (210) O-540760
 (510) (9) audiovizuální, multimediální a fotografické přístroje; (35) obchodní analýzy, obchodní průzkum a obchodní informační služby, obchodní zprostředkovatelské služby a obchodní informace pro spotřebitele, pomoc v obchodní a podnikatelské činnosti, management a administrativní služby, reklama, marketing a propagační služby, reklamní, marketingové a propagační služby; (36) finanční a peněžní služby a bankovní služby, finanční odhady, pojištění, pojistky (uzavírání), pojišťovací služby, poskytování předplacených karet a kuponů, služby nemovitosti (realitní služby), uzavírání pojistek, získávání finančních prostředků a sponzorování; (38) telekomunikační služby; (41) služby v oblasti vzdělávání, zábavy a sportu, vydavatelská činnost a zpravodajství; (42) služby testování, služby ověřování a služby kontroly kvality, návrhářství, vědecké a technologické služby; (45) právní služby.

(511) 9, 35, 36, 38, 41, 42, 45

(540)

**OCHRÁNCE
Ú D A J Ů**

produkce, koučink (školení), plánování večírků (zábava), pořádání a uvádění koncertů, pořádání a vedení konferencí, pořádání a vedení kongresů, pořádání a vedení osobních vzdělávacích fór, pořádání a vedení seminářů, pořádání a vedení symposií, pořádání a vedení workshopů (školení), pořádání estrád (služby impresária), pořádání módních přehlídek pro zábavu, pořádání plesů, pořádání soutěží (vzdělávacích nebo zábavných), pořádání soutěží krásy, pořádání sportovních soutěží, pořádání výstav ke kulturním nebo vzdělávacím účelům, školení, vzdělávací služby; (43) bufety, pronájem jednacích místností, pronájem židlí, stolů, ubrusů, skleněného nádobí, zajištění stravování.

(511) 35, 41, 43

(540)

(111) **367439**

(220) 12.09.2017

(320) 12.09.2017

(442) 28.03.2018

(151) 04.07.2018

(730) **GUARANT International spol. s r.o.**, Na Pankráci 1685/17, Praha 4, Nusle, 14000, CZ

(740) Bc. Lea Bartáková, Tyršova 510/9, Liberec V, Kristiánov, 46005

(210) O-542194

(591) Barevná

(510) (35) administrativní služby, administrativní zpracování objednávek, cílené zasílání reklamních materiálů, grafická úprava pro reklamní účely, marketing, návrh reklamních materiálů, služby obchodního zprostředkování, pořádání módních přehlídek pro reklamní účely, pořádání veletrhů pro obchodní či reklamní účely, pořádání výstav pro obchodní či reklamní účely, propagace, propagace prodeje pro třetí osoby, subdodavatelské služby (pomoc v obchodní činnosti), šíření reklamních materiálů; (41) diskotéky, divadelní představení, filmové projekce, hudební produkce, koučink (školení), plánování večírků (zábava), pořádání a uvádění koncertů, pořádání a vedení konferencí, pořádání a vedení kongresů, pořádání a vedení osobních vzdělávacích fór, pořádání a vedení seminářů, pořádání a vedení symposií, pořádání a vedení workshopů (školení), pořádání estrád (služby impresária), pořádání módních přehlídek pro zábavu, pořádání plesů, pořádání soutěží (vzdělávacích nebo zábavných), pořádání soutěží krásy, pořádání sportovních soutěží, pořádání výstav ke kulturním nebo vzdělávacím účelům, školení, vzdělávací služby; (43) bufety, pronájem jednacích místností, pronájem židlí, stolů, ubrusů, skleněného nádobí, zajištění stravování.

(511) 35, 41, 43

(540)

 **Cubex
Centre
Prague**

(111) **367440**

(220) 12.09.2017

(320) 12.09.2017

(442) 28.03.2018

(151) 04.07.2018

(730) **GUARANT International spol. s r.o.**, Na Pankráci 1685/17, Praha 4, Nusle, 14000, CZ

(740) Bc. Lea Bartáková, Tyršova 510/9, Liberec V, Kristiánov, 46005

(210) O-542196

(591) Barevná

(510) (35) administrativní služby, administrativní zpracování objednávek, cílené zasílání reklamních materiálů, grafická úprava pro reklamní účely, marketing, návrh reklamních materiálů, služby obchodního zprostředkování, pořádání módních přehlídek pro reklamní účely, pořádání veletrhů pro obchodní či reklamní účely, pořádání výstav pro obchodní či reklamní účely, propagace, propagace prodeje pro třetí osoby, subdodavatelské služby (pomoc v obchodní činnosti), šíření reklamních materiálů; (41) diskotéky, divadelní představení, filmové projekce, hudební

 **Cubex
Centrum
Praha**

(111) **367441**

(220) 14.09.2017

(320) 14.09.2017

(442) 28.03.2018

(151) 04.07.2018

(730) **FORNEMI s.r.o.**, Lučina 6, Lučina, 73939, CZ

(740) Advokátní kancelář HAJDUK & PARTNERS s.r.o., Hrabinská, Český Těšín, 498/19

(210) O-542243

(591) Barevná

(510) (9) počítače, počítačové hry, počítačový software, počítačový telefonní software, interaktivní zábavní software, software počítačových her, software a programy videoher, software pro mobilní telefony, stahovatelný software interaktivní zábavy na hraní počítačových her; (35) reklamní, marketingové a propagační služby, pomoc v obchodní a podnikatelské činnosti, management a administrativní služby, obchodní informace pro spotřebitele, prodej aplikačního softwaru, obchodní analýzy, průzkum a informační služby, agentury pro práci s veřejností, aktualizace reklamních materiálů, bannerová reklama, digitální reklamní služby, poskytování informací o výrobcích prostřednictvím telekomunikačních sítí k reklamním a prodejním účelům, event marketing (získávání zákazníků pořádáním akcí), grafická úprava pro reklamní účely, pořádání předváděcích akcí pro obchodní účely, předvádění výrobků, předvádění zboží, billboardy reklamní (pronájem -), leasing reklamních billboardů, poskytování a pronajímání reklamního prostoru na internetu, poskytování reklamního prostoru, poskytování reklamního prostoru elektronickými prostředky a globálními informačními sítěmi, pronájem míst/ploch pro reklamu, pronájem plakátovacích ploch, analýza a průzkum trhu, analýza reakce na reklamu a výzkumu trhu, analýza reakcí zákazníků, zpracování obchodních informací, sběr a systematizace dat; (38) elektronická pošta, služby elektronických nástěnek (telekomunikační služby), informační kanceláře, služby dálkových konferencí, počítačová komunikace, posílání zpráv, poskytování internetových diskusních fór, pronájem přístrojů pro přenos zpráv, pronájem přístupového času ke globálním počítačovým sítím, pronájem zařízení pro přenos informací, přenášení pomocí satelitních družic, přenos zpráv a obrazových informací pomocí počítače, půjčování telekomunikačních zařízení, telekonference (služby dálkových konferencí), teleshoppingové služby (poskytování televizních kanálů pro teleshoppingové služby), televizní vysílání, telexové služby, výzvy (služby poskytované rádiem, telefonem nebo jinými elektronickými komunikačními prostředky), zasílání zpráv; (41) služby v oblasti vzdělávání, zábavy a sportu, programy her (zábava, vzdělávání), audio zábava, audiovizuální ukázkové prezentace, konferenční služby, kongresy (organizování a pořádání kongresů), konzultační a informační služby vztahující se k pořádání, vedení a organizování konferencí, organizování a provozování kvízů, organizace her a soutěží, konzultační a informační služby vztahující se k pořádání, vedení a organizování kongresů, organizování konferencí, výstav a soutěží, organizování vzdělávacích nebo zábavních soutěží; (42) služby v oblasti informačních technologií, pronájem

počítačového hardwaru a počítačového vybavení, webhostingové služby a software jako služba a pronájem softwaru, vývoj softwaru, programování a implementace softwaru.

(511) 9, 35, 38, 41, 42
(540)

QUIZO

(111) **367442**
(220) 26.09.2017
(320) 26.09.2017
(442) 28.03.2018
(151) 04.07.2018
(730) **Watech a.s.**, Brdlikova 286/1c, Praha 5, Motol, 15000, CZ
(210) O-542533

(510) (35) dodavatelské služby pro třetí osoby (nákup výrobků a služeb pro jiné podniky), administrativní zpracování nákupních objednávek, kancelářské stroje a zařízení (pronájem), obchodní management a podnikové poradenství, správa podnikatelského projektu pro stavební projekty, obchodní nebo podnikatelské informace (poskytování), obchodní nebo podnikatelské poradenství (profesionální), obchodní nebo podnikatelský průzkum, obchodní reklama pro třetí osoby, organizování výstav komerčních nebo reklamních, poskytování obchodních informací prostřednictvím webových stránek, prezentace výrobků v komunikačních médiích pro účely maloobchodu, průzkum trhu, předvádění zboží, služby obchodního zprostředkování, poradenství v obchodní činnosti; (37) montáž, údržba a opravy strojů, pronájem čistících strojů, povrchové čištění budov (fasád, vnějších povrchů a ploch), čištění budov (interiérů), stavební dozor, antikorozní nátěry pro vozidla, antikorozní úprava, izolování proti vlhkosti, izolování staveb, odrušování elektrických přístrojů, montáž a opravy pecí, montáž, údržba a opravy počítačového vybavení, elektrické spotřebiče (instalování a opravy); (42) projektová činnost, studie technických projektů, projektování, technický průzkum, vědecký výzkum, vývoj a výzkum nových výrobků (pro jiné), výzkum v oboru strojírenství, výzkum v oblasti chemie, fyzikální výzkum, výzkum v oblasti ochrany životního prostředí, tvorba a správa webových stránek, zkoušky materiálů.

(511) 35, 37, 42
(540)



(111) **367443**
(220) 26.09.2017
(320) 26.09.2017
(442) 28.03.2018
(151) 04.07.2018
(730) **M-ocean, s.r.o.**, Hrabákova 2001/21, Praha 4, Chodov, 14800, CZ
(740) Mgr. Kateřina Mík Špoulová, advokátka, Haštalská 27, Praha 1, 11000
(210) O-542536

(510) (16) veškeré propagační materiály (plakáty, letáky, brožury, prospekty, katalogy), tiskoviny všeho druhu (noviny, časopisy), periodické a neperiodické publikace, informační produkty na papírových nosičích, reklamní a propagační předměty spadající do této třídy, jako např. papírenské výrobky a zboží, umělecké nebo ozdobné předměty z papíru,

dekoráční předměty z papíru, upomínkové a ozdobné předměty a suvenýry z papíru a další upomínkové předměty nebo výtvarná díla v rámci této třídy, fotografie, grafiky, knihy, makety, samolepky, obálky, manuály, plastické obaly nezařazené do jiných tříd, pohledy, plakáty, kalendáře, losy, poznámkové bloky, obaly všeho druhu papírové, reklamní výrobky z papíru, dekoráční předměty z papíru, papírové a umělohmotné tašky jako upomínkové předměty, upomínkové a ozdobné předměty a suvenýry z papíru a/nebo lepenky; (35) reklamní, inzertní a propagační činnost, zprostředkování reklamní, inzertní a propagační činnosti prostřednictvím jakéhokoli média, marketing, poradenské a konzultační služby v oblasti reklamy a public relations, tvorba reklamních a propagačních materiálů, merchandising, zpracování marketingových studií, marketingová podpora rozvoje, komerčního i neziskového využití Internetu a jiných počítačových, datových a komunikačních sítí, vydávání reklamních textů, propagačních a inzertních tiskovin, průzkum a analýza trhu, služby podpory trhu, průzkum a konzultační služby v oblasti médií, plánování, nákup médií a zprostředkování prostoru pro reklamu, konzultační služby v oblasti médií, pronájem reklamních médií, organizování výstav ke komerčním účelům, organizace soutěží, eventů, výstav a veletrhů, vše pro komerční nebo propagační účely; (38) šíření elektronických časopisů, informací, elektronických periodik, zveřejňování, rozšiřování a přenos informací prostřednictvím všech informačních a telekomunikačních prostředků a sítí, šíření tiskovin, časopisů, periodik, knih v elektronické podobě prostřednictvím počítačové sítě včetně Internetu, provozování internetového portálu a služby webových portálů, počítačová komunikace a komunikační služby prostřednictvím Internetu, monitorovací služby vztahující se k telekomunikačním sítím a přístrojům, provozování rozhlasového a televizního vysílání po Internetu, včetně živého vysílání on-line TV, poradenství a konzultace vztahující se k výše uvedeným službám; (41) nakladatelství a vydavatelství periodických a neperiodických publikací v tištěné i elektronické podobě, redakční činnost, školicí činnost, fotografování, poradenská činnost v oboru vydavatelství a nakladatelství, ediční činnost, publikační činnost, výchovné, vzdělávací, soutěžní, zábavní, sportovní a kulturní služby, organizace a pořádání vzdělávacích, kulturních, uměleckých, soutěžních, zábavních, sportovních a hudebních akcí a vyhlášení cen, pořádání a organizace přednášek, výstav, seminářů, besed a soutěží všeho druhu, pořádání eventů s předáváním cen, zábavní hudební produkce, vystupování výkonných umělců, sportovní aktivity, veškerá agenturní a produkční činnost v oblasti kultury, vzdělání a zábavy, pořádání a zajišťování audiovizuálních akcí, pořádání a podpora kulturních, sociálních a zdravotních projektů a aktivit v rámci této třídy, nadační činnost v rámci této třídy, nahrávání nosičů zvukových nebo obrazové zvukových, půjčování nahraných zvukových a zvukové obrazových záznamů, tvorba, výroba audiovizuálních děl, TV produkce, filmová produkce, tvorba televizních a rozhlasových programů, tvorba a výroba televizních a audiovizuálních programů, tvorba rozhlasových a televizních spotů, zprostředkování v oblasti kultury, výchovy, zábavy a sportu, pořádání přehlídek, symposií, designérská a výtvarná činnost v rámci této třídy, lektorská činnost, interaktivní zábavní služby, služby elektronických her poskytované prostřednictvím jakýchkoli komunikačních médií, zábavní služby poskytované prostřednictvím Internetu a jiných telekomunikačních médií, informace vztahující se k zábavě poskytované on-line z Internetu nebo jiných komunikačních médií, informační a poradenské služby týkající se výše uvedených služeb této třídy, organizace seminářů a táborů/campů; (42) aranžérská a výtvarná činnost v rámci této třídy, počítačové a internetové služby, tj. hosting webových stránek, umístění webových stránek, tvorba a údržba webových stránek, návrh programového vybavení, aktualizace programového vybavení, aktualizace počítačových programů, údržba programového vybavení, programování počítačů, podpora komerčního využití Internetu i jiných počítačových, datových a komunikačních sítí v rámci této třídy, tvorba systémů pro elektronické obchodování včetně příslušného software a hardware, konstrukce webových prezentací, tvorba počítačových animací a vizualizací, tvorba multimediálních dokumentů, prezentací, aplikací, katalogů, informačních databází, elektronických časopisů, periodik a knih, zpracování a správa webových stránek, grafické služby, tvorba a vývoj designu, vývoj a pronájem softwaru.

(511) 16, 35, 38, 41, 42

(540)



- (111) **367444**
 (220) 02.10.2017
 (320) 02.10.2017
 (442) 28.03.2018
 (151) 04.07.2018
 (730) **Šedivý Marek**, Okružní 856, Karviná, 73401, CZ
 (740) Mgr. Jitka Vejražková, patentový zástupce, Podkovářská 6, Praha 9, 19000
 (210) O-542626
 (591) Barevná
 (510) (7) stroje pro sklizeň a zpracování konopí, obráběcí stroje, motory (s výjimkou motorů pro pozemní vozidla), spojky pro stroje a součásti strojních převodů (s výjimkou spojek a součástí převodů pro pozemní vozidla), zemědělské nástroje a nářadí, s výjimkou nástrojů a nářadí na ruční pohon, míchačky a omítačky (stroje), stroje pro sklizeň a zpracování konopí, líhně pro vejce, automatické výdejní stroje; (19) nekovové stavební materiály, nekovové neohebné trubky pro stavebnictví, asfalt, dehet a živice, nekovové přenosné stavby, nekovové pomníky, nekovové stavební konstrukce a prvky, betonové stavební dílce a prvky, stavební betonové směsi, stavební betonové a prefabrikované výrobky, vyrovnávací přípravky na bázi cementu nebo malty, beton, syntetický beton, cementová malta, malta, injektážní materiál (malta), lícová malta, suchá malta, lepicí malta pro stavební účely, podlahové potěry, betonové panely, betonové desky, betonové sloupy, betonové tvárnice, betonové cihly, tekutý beton, kámen, hlína a minerály, smola, dehet, bitumen, betonové stavební materiály, hotové betonové směsi, hotový míchaný beton pro lití na místě, strukturované nátěry (cementové), voděvzdorné cementové pokrytí, cementové směsi, cement pro stavby, cihly, dřevo pro stavební účely, desky pro stavby; (35) e-shop a maloobchodní činnost se stavebními materiály a stavebními prvky, barvami, omítkami, lazurami, produkty určenými pro tepelné izolace, stroji a zařízeními pro oblast staveb, publikacemi, pořádání výstav a veletrhů k reklamním a obchodním účelům; (37) konzultace ve stavebnictví, poskytování stavebních informací, poradenská, konzultační a zprostředkovatelská a informační služba v oblasti stavebnictví, stavebnictví, údržbové práce ve stavebnictví, stavebně-izolační práce při výstavbě, výstavba budov a nemovitostí, informační, zprostředkovatelské, poradenské a organizační služby v oblasti výstavby; (40) zpracování stavebních materiálů a stavebních prvků, informační, zprostředkovatelské, poradenské a organizační služby v oblasti zpracování materiálů; (41) školení, kurzy a jiné vzdělávací akce, školení a vzdělávání v oblasti stavebnictví, sportovní, kulturní a společenské aktivity, pořádání soutěží, výstav a veletrhů pro vzdělávací a kulturní účely, publikační činnost, vydávání knih, elektronických knih a časopisů, zveřejňování a vydávání textů, s výjimkou reklamních nebo náborových; (42) expertizy, technické znalecké průzkumy, inženýrské práce (expertizy), technické znalecké průzkumy posudky týkající se stavebních materiálů, projektová činnost, studie technických projektů, analytické a výzkumné služby v stavebnictví, služby technických poradců v oblasti stavebnictví, zajišťování projektování studií domů a bytů, projektová činnost ve stavebnictví.
 (511) 7, 19, 35, 37, 40, 41, 42

(540)



- (111) **367445**
 (220) 10.10.2017
 (320) 10.10.2017
 (442) 28.03.2018
 (151) 04.07.2018
 (730) **M.A.T. Group, s.r.o.**, Na Roudné 324/176, Plzeň, Severní Předměstí, 30100, CZ
 (210) O-542839
 (591) Barevná
 (510) (16) veškerý papír a papírenské výrobky, zejména alba, blahopřání, bloky, desky papírové s klipsem i bez, šanony, pořadače, tašky papírové, figurky z papírové hmoty, formuláře, stojany na fotografie, grafické reprodukce, papírová hmota (papírmaše), kalendáře i trhací, krabice na klobouky papírové, knihy i brožované, tužky, pečeti vosky; (35) dodavatelské služby pro třetí osoby (nákup výrobků nebo služeb pro jiné podniky), efektivnost provozu a racionalizace práce a její posuzování, ekonomicko-hospodářské prognózy, poskytování služeb komerční informační kanceláře, marketingové studie, pomoc při řízení obchodních a průmyslových podniků, pomoc při řízení obchodní činnosti, profesionální obchodní nebo podnikové poradenství, oceňování obchodních podniků, zpracování textů, předvádění zboží, reklama a propagace, reklama on-line v počítačové síti, zasílání reklamních materiálů zákazníkům, venkovní reklama, distribuce vzorků zboží, služby dovozní a vývozní agentury; (38) výměna zpráv, šíření a výměna informací a zpráv, získávání zpráv a informací, poskytování a šíření informací prostřednictvím počítačové sítě, např. Internetu, pomocí satelitu, šíření elektronických časopisů, elektronických periodik a knih v elektronické podobě, multimediálních aplikací a katalogů, přenos zvuku a obrazu; (39) poskytování služeb skladů, zejména potom informace o skladování, nakládání a vykládání nákladů, pronájem skladů, pronájem skladovacích kontejnerů, skladování a uskládňování zboží, balení zboží.
 (511) 16, 35, 38, 39
 (540)



- (111) **367446**
 (220) 20.10.2017
 (320) 20.10.2017
 (442) 28.03.2018
 (151) 04.07.2018
 (730) **Hájková Pavlína**, Antonína Dvořáka 299, Turnov, 51101, CZ
 (740) Mgr. Matěj Resl, advokát, Vinohradská 938/37, Praha 2, 12000
 (210) O-543151
 (510) (41) informace o možnostech zábavy a rekreace, půjčování sportovního nářadí a náčiní a sportovních potřeb, sportovní a kulturní aktivity, vzdělávání, organizování a vedení společenských, sportovních, výchovných, vzdělávacích a zábavních podniků, zejména diskoték,

divadelních a filmových představení, koncertů, soutěží, hudebních přehlídek a módních přehlídek pro zábavu, kluby (zábava, vzdělávání); (43) stravovací a ubytovací služby, hostinská činnost, restaurace, jídelny, kavárny, vinárny, cukrárny, bary, kluby (poskytování nápojů), bufety, hotely, penziony, kempy, hotelové služby, poskytování souvisejících služeb (pokojový servis), pronájem jednacích místností, půjčování hotelového a restauračního zařízení (půjčování židlí, stolů, prostírání, nápojového skla), catering, samoobslužné restaurace, hromadné stravování, poskytování rychlého občerstvení, poskytování občerstvení prostřednictvím prodejních stánků a kiosků, poskytování občerstvení na hromadných akcích jako jsou trhy, sportovní akce, veletrhy a výstavy, zásobování; (44) masáže, rekondiční a regenerační služby, manikúra, lázně a parní lázně, lázeňské služby, služby v oblasti sauny, služby solárií, kadeřnictví, služby vizážistů.

(511) 41, 43, 44
(540)



(111) **367447**
(220) 20.10.2017
(320) 20.10.2017
(442) 28.03.2018
(151) 04.07.2018
(730) **Hájková Pavlína**, Antonína Dvořáka 299, Turnov, 51101, CZ
(740) Mgr. Matěj Resl, advokát, Vinohradská 938/37, Praha 2, 12000
(210) O-543152

(510) (41) informace o možnostech zábavy a rekreace, půjčování sportovního nářadí a náčiní a sportovních potřeb, sportovní a kulturní aktivity, vzdělávání, organizování a vedení společenských, sportovních, výchovných, vzdělávacích a zábavních podniků, zejména diskoték, divadelních a filmových představení, koncertů, soutěží, hudebních přehlídek a módních přehlídek pro zábavu, kluby (zábava, vzdělávání); (43) stravovací a ubytovací služby, hostinská činnost, restaurace, jídelny, kavárny, vinárny, cukrárny, bary, kluby (poskytování nápojů), bufety, hotely, penziony, kempy, hotelové služby, poskytování souvisejících služeb (pokojový servis), pronájem jednacích místností, půjčování hotelového a restauračního zařízení (půjčování židlí, stolů, prostírání, nápojového skla), catering, samoobslužné restaurace, hromadné stravování, poskytování rychlého občerstvení, poskytování občerstvení prostřednictvím prodejních stánků a kiosků, poskytování občerstvení na hromadných akcích jako jsou trhy, sportovní akce, veletrhy a výstavy, zásobování; (44) masáže, rekondiční a regenerační služby, manikúra, lázně a parní lázně, lázeňské služby, služby v oblasti sauny, služby solárií, kadeřnictví, služby vizážistů.

(511) 41, 43, 44
(540)

ABELŮV MLÝN

(111) **367448**
(220) 25.10.2017
(320) 25.10.2017
(442) 28.03.2018
(151) 04.07.2018
(730) **Machovec Jan Ing.**, Dukelská 1525, Most, 43401, CZ
(210) O-543282

(510) (14) betonové šperky, betonové náušnice, betonové brože; (25) pánské motýlky z betonu; (35) prodej reklamních předmětů, reklama a reklamní služby, maloobchodní prodej betonových výrobků; (42) umělecký design, stavební design, projektování (stavební).

(511) 14, 25, 35, 42
(540)

CONTIE

(111) **367449**
(220) 26.10.2017
(320) 26.10.2017
(442) 28.03.2018
(151) 04.07.2018
(730) **Restnet s.r.o.**, Chelčického 1566/9, Praha 3, Žižkov, 13000, CZ
(210) O-543313

(510) (9) zapisovací pokladny, přístroje pro zpracování informací, počítače, příslušenství a periferie počítačů, tiskárny, přístroje a zařízení pro reprodukci, přenos a záznam zvuku anebo obrazu všeho druhu, digitální a optická paměťová média pro záznam dat, počítačové sítě; (35) propagační činnost, reklama, zprostředkovatelská činnost v oblasti reklamy, pomoc při řízení obchodní činnosti, služby a poradenství v obchodní činnosti spadající do této třídy, obchodní management, organizační poradenství, maloobchodní a velkoobchodní činnost v oblasti obchodu s výše uvedenými výrobky ve tř. 9; (37) servisní služby, instalace, opravy a servis elektrických a elektronických zařízení, servisní služby v oblasti výpočetní techniky, servisní služby v oblasti pokladních systémů; (42) projektování, projektování elektrických zařízení, studie projektů, instalace a provozování počítačových sítí, grafické práce, programování, software - návrhy, poradenská činnost v oblasti výpočetní techniky, počítačová grafika, konzultační a poradenská činnost v oblasti informatiky, pronájem výpočetní techniky.

(511) 9, 35, 37, 42
(540)

restnet

(111) **367450**
(220) 06.11.2017
(320) 06.11.2017
(442) 28.03.2018
(151) 04.07.2018
(730) **Neumannová Dana Bc.**, Závodu míru 682, Karlovy Vary, 36017, CZ
(740) LEBEDA & VANKE advokátní kancelář, JUDr. Vít Lebeda, advokát, T.G.Masaryka 854/25, Karlovy Vary, 36001
(210) O-543546

(510) (36) finanční a peněžní služby a bankovní služby, poskytování finančního poradenství, služby finančního poradenství, finanční investice a poradenství, poradenství v oblasti pojišťovnictví.

(511) 36
(540)

Dea Fiducia

(111) **367451**
(220) 09.11.2017
(320) 09.11.2017
(442) 28.03.2018
(151) 04.07.2018
(730) **Filz-monedí, s.r.o.**, Lazecká 35, Orlová, Město, 73511, CZ
(210) O-543647

(510) (4) uhlí, tuhá paliva, palivové dřevo; (19) dřevo, kameny, kamenná dříví, štěrky, hrubý štěrk, balast (štěrk), drcený štěrk, štěrk pro akvária, kameny do základů, kameny pro stavebnictví, dekorativní kameny do akvárií, betonové dlažební kameny, dřevotřískka; (30) káva, čaj, kakao a jejich náhražky, pekárenské výrobky, cukrovinky, čokoláda a zákusky; (32) nealkoholické nápoje.

(511) 4, 19, 30, 32

(540)

Monedí

(111) **367452**

(220) 14.11.2016

(320) 14.11.2016

(442) 28.03.2018

(151) 04.07.2018

(730) **PASTERIA SOCIETE ANONYME OF INVESTMENTS**

CATERING AND HOLDINGS, Athens International Airport
"Eleftherios Venizelos" Building 14B, Spata, Attici, GR

(740) Rott, Růžička & Guttman, Patentové, známkové a advokátní kanceláře,
JUDr. Vladimír Rott, Vinohradská 938/37, Praha 2 - Vinohrady, 12000

(210) O-543789

(591) Barevná

(510) (29) maso a masné výrobky, hovězí maso, krůty, krocani, masové náplně do pečiva, konzervované maso, zpracované masné výrobky, hotová jídla z masa (sestávající převážně z masa), zpracované maso, zmrazené maso, mleté maso (sekané maso), kuřata, rybí maso, slanina, čerstvé maso, čerstvá drůbež, uzené maso, kuřecí nugety, výrobky z krůtího masa, smažené maso, hamburgery, sušené ryby, vařené a sušené ryby, konzervované ryby, zpracované mořské plody, rybí výrobky konzervované ve skle, zpracované ryby, hotové předkrmky obsahující převážně plody moře, zpracované rybí výrobky určené k lidské spotřebě, rybí pokrmy, ryby, máslo, mléko, ochucené mléko, mléčné výrobky, smetana (mléčný výrobek), měkký bílý sýr, čerstvý sýr, mléčné nápoje (s vysokým obsahem mléka), sýrové omáčky, sýrové výrobky, vejce, jedlé oleje určené k přípravě pokrmů, jedlé tuky, olivový olej, tuky na vaření, rostlinné tuky do potravin, míchaná zelenina, sušené jedlé houby, loupaná zelenina, ovocná kůra, sušené jedlé řasy, náplně do moučníků na bázi ovoce, zeleninové výtažky do potravin, zpracovaná zelenina, zpracované ořechy, mražená zelenina, mražené ovoce, vařené zelenina, konzervovaná mražená zelenina, vařené ovoce, zeleninové saláty, ovocné saláty, rajčatová šťáva na vaření, grilovaná zelenina, solené ořechy, mléčné pudinky, hotová jídla obsahující převážně mořské plody, hotová jídla obsahující (převážně) vejce, hotová jídla obsahující převážně masové náhražky, hotová jídla z masa, bujónové kostky, vaječné omelety, hranolky, dušená jídla; (30) sendviče, pizza korpusy (těsto), nepečená pizza, pokrmy obsahující převážně těstoviny, hotová jídla obsahující těstoviny, pokrmy z nudlí (hotové), hotová pizzová jídla, připravená jídla v podobě omáček, plněné těstoviny, mražená pizza, palačinky, lasagne, makarony se sýrem, pochutiny obsahující převážně chléb, plněné bagety, koláče s náplní, rizoto, špagety s masovými kuličkami, špagety se sýrem, sůl, mletý pepř, potravinářská aromata (trestí), chuťové přísady, koření, koření na pizzu, omáčky, chléb, cukrovinky, moučnický, zákusky, dorty a sušenky, pekárenské výrobky, hotové dezerty (čokoládové), pěnové cukrovinky, vídeňské pečivo (viennoiserie), cukr, med, zmrzlinové dorty, zmrzlinové dezerty, zmrzliny, ledové kostky, zmrzlinové nápoje, horká čokoláda, výrobky z kaka, káva, ledová káva, čaj, ledový čaj, těstoviny; (32) sladové pivo, pivo, nealkoholické pivo, nealkoholické nápoje na bázi ovoce ochucené čajem, nealkoholické koktejly, vody, džusy; (43) samoobslužné restaurace, snack-bary, služby týkající se restaurací s odnosem jídel s sebou, restaurace s rychlým občerstvením (snack-bary), delikatesy (restaurace), služby denních barů, rezervace míst v restauraci, jídelny, bary (služby), příprava a poskytování stravování a nápojů pro okamžitou spotřebu, služby týkající se přípravy jídel a nápojů, zajišťování stravování a nápojů hostům v restauracích, pizzerie, restaurační služby.

(511) 29, 30, 32, 43

(540)

La Pasteria
CUCINA ITALIANA

(111) **367453**

(220) 20.11.2017

(320) 20.11.2017

(442) 28.03.2018

(151) 04.07.2018

(730) **ŠKODA AUTO a.s.**, tř. Václava Klementa 869, Mladá Boleslav, Mladá Boleslav II, 29301, CZ

(210) O-543868

(510) (12) automobily a jejich části a příslušenství, spadající do této třídy.

(511) 12

(540)

e-TEC

(111) **367454**

(220) 23.11.2017

(320) 23.11.2017

(442) 28.03.2018

(151) 04.07.2018

(730) **Přenosilová Adéla**, Chocerady 305, Chocerady, 25724, CZ

(210) O-543930

(510) (41) zajišťování mimoškolních aktivit pro děti, organizování a vedení sportovního spolku a taneční skupiny.

(511) 41

(540)

Mažoretky Sympa

(111) **367455**

(220) 23.11.2017

(320) 23.11.2017

(442) 28.03.2018

(151) 04.07.2018

(730) **ZENONE, s. r. o.**, Moravské náměstí 754/13, Brno, Veverí, 60200, CZ

(210) O-543953

(510) (9) plovací oděvy, potápěčské oděvy, protipožární oděvy, ohnivzdorné oděvy, neprůstřední oděvy, letecké ochranné oděvy, ochranné protipožární oděvy, speciální oděvy pro laboratoře, větrací obleky, ochranné obleky proti úrazům, radiaci a ohni, ochranné obleky k nakládání s biologicky nebezpečnými látkami, termické ochranné obleky na ochranu proti nehodě nebo úrazu; (20) obaly na oděvy (pro uložení oděvů); (24) látky na oděvy, tkaniny pro oděvy, elastické látky na oděvy, látka na výrobu dámské konfekce, látka na výrobu pánské konfekce, látka na obleky, textilní výrobky a náhradní součásti pro textilní výrobky, kašmírové textilie, textilní stuhy pro stahování závěsů domácí textil, kuchyňský textil, podšívky

(textil), bytový textil, froté (textil); (25) oděvy, lyžařské oděvy, šortky (oděvy), topy (oděvy), pásky k oděvům, dětské oděvy, roláky (oděvy), pletené oděvy, flísové oděvy, těhotenské oděvy, oděvy nepromokavé, papírové oděvy, pulovry (oděvy), letecké oděvy, šály (oděvy), oteplovací oděvy, spodničky (oděvy), chlapecké oděvy, domácí oděvy, svetry (oděvy), sportovní oděvy, voděodolné oděvy, šátky (oděvy), rybářské oděvy, dupačky (oděvy), večerní oděvy, cvičební oděvy, oděvy plážové, zápasnické oděvy, kapuce (oděvy), štolý (oděvy), džíny (oděvy), džínové oděvy, čelenky (oděvy), běžecké oděvy, společenské oděvy, hedvábné oděvy, lněné oděvy, vlněné oděvy, kroje (oděvy), kašmírové oděvy, pracovní oděvy, dámské oděvy, body (oděvy), konfekční oděvy, svrchní oděvy, nepromokavé oděvy, rukavice (oděvy), kombinézy (oděvy), kožené oděvy, kožešiny (oděvy), oděvy na judo, trojdílné obleky (oděvy), tepelně izolované oděvy, dámské venkovní oděvy, dámské svrchní oděvy, spodní prádlo (oděvy), oděvy na karate, gabardénové pláště (oděvy), vnější nepromokavé oděvy, oděvy z kůže, kožešiny boa (oděvy), kalhotky dětské (oděvy), nepromokavé oděvy (gumáky), oděvy pro sport, oděvy z kožešin, kožené pásky (oděvy), večerní společenské oděvy, prošívané bundy (oděvy), plenkové kalhoty (oděvy), oděvy na tenis, běžecké kalhoty (oděvy), fleecové vrchní oděvy, oděvy na triatlon, oděvy na krasobruslení, látkové pásky (oděvy), tradiční japonské oděvy, oděvy pro dívky, oděvy z plyše, oděvy na surfování, mateřské pásy (oděvy), oděvy na bruslení, fuárové šátky (oděvy), dětské svrchní oděvy, chlapecké svrchní oděvy, kojenecké svrchní oděvy, oděvy pro motoristy, oděvy pro cyklisty, oděvy pro malé děti, svrchní oděvy pro dívky, oděvy na bojová umění, pánské oděvy, pánská konfekce, svrchní oděvy na rozvečření, návlky na ruce (oděvy), konfekce, kostýmy, obleky, společenské obleky, jednoduché obleky, neformální obleky, večerní obleky, suché obleky, pánské obleky, společenské oblečení (obleky), nepromokavé obleky pro motocyklisty, neoprenové obleky pro surfaře, kožené obleky a kombinézy, pánské obleky skládající se z dlouhého saka s vycpanými rameny a pytlavých, dole zúžených kalhot, šaty, svatební šaty, tenisové šaty, kožené šaty, letní šaty, plesové šaty, těhotenské šaty, dámské šaty, šaty bez rukávů, šaty pro družičky, dámské slavnostní šaty, šaty pro zdravotní sestry, šaty pro kojence a batolata; (35) velkoobchodní objednávkové služby, velkoobchodní služby zaměřené na kožešiny, maloobchodní služby zaměřené na kožešiny, maloobchodní služby zásilkového prodeje oděvů, skladové služby pro maloobchodní prodej oděvů, on-line maloobchodní služby zaměřené na oděvy, maloobchod a velkoobchod, obchodní služby s výše uvedenými výrobky ve tř. 9, 24 a 25 a informace pro spotřebitele, maloobchodní služby v oblasti sportovních potřeb, on-line maloobchodní služby zaměřené na kabelky, on-line maloobchodní služby zaměřené na zavazadla, maloobchodní služby v oblasti oděvních doplňků, maloobchodní služby v oblasti módních doplňků, maloobchodní služby týkající se umělých kožešin, zásilkové maloobchodní služby zaměřené na oděvní doplňky, služby on-line maloobchodních prodejen v oblasti oděvů, maloobchodní služby zaměřené na prodej oděvů a oděvních doplňků; (40) šití, šití záclon, šití (zakázková výroba), šití a dámské krejčovství, šití záclon, zakázkové krejčovství, pánské krejčovství nebo dámské krejčovství, poskytování informací vztahujících se ke krejčovství, barvení textilu a textilií; (42) návrhářství, módní návrhářství, služby oděvního návrhářství, oděvní návrhářství (koncepce) stylismus, poradenské služby v oblasti módního návrhářství, poskytování informací o službách módního návrhářství, služby v oblasti počítačem podporovaného konstrukčního návrhářství a kreslení.

(511) 9, 20, 24, 25, 35, 40, 42
(540)



(111) **367456**
(220) 27.11.2017

(320) 27.11.2017
(442) 28.03.2018
(151) 04.07.2018
(730) **Č.R. s.r.o.**, Janského 2237/53, Praha 5, 15000, CZ
(740) Mgr. Ivana Havránková, Boušova 619, Praha 9, 19014
(210) O-544003
(591) Barevná
(510) (35) obchodní průzkumy a analýzy, obchodní průzkum a informační služby k obchodním účelům, propagační činnost, reklama, pomoc v obchodní a podnikatelské činnosti, management a administrativní služby; (37) inženýrská a dodavatelská činnost v investiční výstavbě, provádění staveb, stavební rekonstrukce, konzultační a poradenské služby v oblasti provádění staveb a stavebních rekonstrukcí, zprostředkovatelská činnost v oblasti provádění staveb a stavebních rekonstrukcí; (42) projektování staveb, inženýrské služby, vědecké a technologické služby a související výzkum a projektování, návrhy technických řešení, návrhy konstrukcí.
(511) 35, 37, 42
(540)



(111) **367457**
(220) 27.11.2017
(320) 27.11.2017
(442) 28.03.2018
(151) 04.07.2018
(730) **Vandráci s.r.o.**, Předboř 20, Strančice, 25163, CZ
(740) Mgr. Miroslav Reiss, Vodičkova 18, Praha 1, 11000
(210) O-544010
(510) (35) inzertní a propagační služby, informační služby týkající se obchodu poskytované on-line z internetu, služby předvádění zboží prostřednictvím internetu, přeskupování různých výrobků pro třetí osoby za účelem umožnit spotřebiteli pohodlně vybírat a kupovat; (38) televizní vysílání; (41) televizní zábava.
(511) 35, 38, 41
(540)

VANDRÁCI

(111) **367458**
(220) 27.11.2017
(320) 27.11.2017
(442) 28.03.2018
(151) 04.07.2018
(730) **Berková Edita Mgr.**, Velvarská 43, Praha 6, 16000, CZ
(210) O-544014
(510) (35) administrativní služby, cílené zasílání reklamních materiálů, marketing, obchodní a marketingové poradenské služby, online inzerce, PPC reklama, propagace, psaní reklamních textů, reklama, výroba reklamních filmů; (41) pořádání veletrhů a výstav ke kulturním a vzdělávacím účelům, divadelní představení, informace o vzdělávání, koučing, online vydávání tiskovin, plánování večírků, pořádání a vedení konferencí, seminářů, poskytování elektronických publikací, poskytování videí online, profesní rekvalifikace, psaní textů, scénářů, školení, sportovní tábory, výuka, tělesná výchova, vzdělávání, zábava; (44) aromaterapie, kaděrnictví, masáže, služby vizážistů, terapeutické služby, zdravotní poradenství.
(511) 35, 41, 44

(540)

časný
ústav

(111) **367459**

(220) 27.11.2017

(320) 27.11.2017

(442) 28.03.2018

(151) 04.07.2018

(730) **Herbamedicus, s.r.o.**, Ostružnická 325/6, Olomouc, 77900, CZ

(740) KMVS, advokátní kancelář, s.r.o., JUDr. Ivan David, advokát, Hellichova 1, Praha 1 - Malá Strana, 11800

(210) O-544015

(510) (3) přípravky a prostředky pro toaletní účely, kosmetika, kosmetické výrobky a přípravky, zejména přípravky pro péči a pěstění pokožky spadající do této třídy, zvláště pak krémy, gely, tělová mléka, tuky a oleje pro kosmetické účely, tělová kosmetika obsahující vitamíny a tělová kosmetika pro zeštíhlení, masážní a masírovací gely pro kosmetické účely a pro odstranění svalové a kloubní bolesti a únavy a na zlepšení kondice, nikoliv pro léčebné účely; (5) výrobky a přípravky chemické, farmaceutické, veterinární, hygienické, dezinfekční, antiseptické, antibakteriální a antiparazitní v rámci této třídy pro léčebné účely, potravinové doplňky, zejména dietetické, farmaceutické a výživové potraviny a posilující potraviny, včetně nápojů pro léčebné účely, jako jsou proteinové, vitamínové, multivitaminové, energetické, iontové, izotonické nápoje k lékařským účelům, též obohacené adaptogeny, léčivé minerální vody (včetně stopových prvků), dietetické a výživové nápoje, dietní a nutriční přípravky k léčebným účelům, proteinové, vitamínové, multivitaminové, energetické, iontové, minerální preparáty (včetně stopových prvků) a výživové preparáty pro léčebné účely, léčivé bylinné čaje, léčivé byliny, cukrovinky nebo pastilky nebo tabletky nebo tobolky nebo kapsle nebo žvýkačky s léčivými přísadami, dietetické látky upravené pro lékařské účely, výživa pro kojence, doplňky výživové pro lékařské účely, bylinné přípravky nebo potravina pro lékařské účely, balzámy a krémy a masti pro lékařské účely, léčivé oleje, oleje pro lékařské účely, tuky pro lékařské účely, léčivé soli, tinktury pro lékařské účely, vitamínová a minerální výživa pro lékařské účely ve formě koncentrátů, proteinové koncentráty jako výživné přísady k potravinám upravené pro léčebné účely, droždí pro farmaceutické účely, výživné nebo dietetické přípravky pro léčebné účely pro denní doplnění stravy (včetně fitness přípravků) jako instantní strava nebo samostatná (vlastní) směs, která se skládá hlavně z mléka v prášku nebo ze živočišných nebo zeleninových proteinů, také s přísadami vitamínů nebo minerálů nebo stopových prvků nebo cukru (doplňky stravy), přírodní léčivé výtažky, posilující a antibakteriální přípravky-tonika, drogy pro léčebné účely, farmaceutické přípravky pro péči o pokožku, medicínální sirupy a emulze, výtažky z bylin a kombinované přípravky vitamínů, minerálů, stopových prvků a bylinných výtažků, výrobky pro prevenci nebo utišení bolesti, výrobky ze zředěných vod pro léčebné účely; (35) zprostředkovatelská činnost v oblasti obchodu s výše uvedenými výrobky ve tř. 3 a tř. 5, předvádění zboží, zprostředkování interaktivního obchodu s výše uvedenými výrobky ve tř. 3 a tř. 5 a budování prodejních sítí, shromažďování různého zboží pro třetí osoby (kromě jejich přepravy) v rozsahu výše uvedených výrobků ve tř. 3 a tř. 5, za účelem umožnění spotřebitelům, aby si tyto výrobky mohli pohodlně prohlížet a nakupovat, export a prodej výše uvedených výrobků ve tř. 3 a tř. 5, prodej výše uvedených výrobků ve tř. 3 a tř. 5 inzerovaných v reklamě, dovozní a vývozní agentura.

(511) 3, 5, 35

(540)

TAMSUS

(111) **367460**

(220) 28.11.2017

(320) 28.11.2017

(442) 28.03.2018

(151) 04.07.2018

(730) **REFLECTA Development a.s.**, Římská 103/12, Praha 2, Vinohrady, 12000, CZ

(210) O-544051

(591) Barevná

(510) (35) provozování obchodního a nákupního centra, inzertní, reklamní a propagační činnost prostřednictvím jakéhokoliv média, plánování obchodních a propagačních akcí, pronájem reklamních a informačních ploch, propagace; (36) správa a pronájem nemovitostí, výběr nájemného, pronajímání obchodů; (41) výchovná, vzdělávací, školicí, zábavní, kulturní, společenská a sportovní činnost, provozování a pořádání zábavních, vzdělávacích, kulturních a sportovních akcí a soutěží, nakladatelská a vydavatelská činnost.

(511) 35, 36, 41

(540)



(111) **367461**

(220) 29.11.2017

(320) 29.11.2017

(442) 28.03.2018

(151) 04.07.2018

(730) **PRACANT s.r.o.**, Podnikatelská 155/1, Cheb, Hradiště, 35002, CZ

(740) ZEMAN - podkrušnohorská patentová a známková kancelář, Mgr. Dita Fialová, Hradní 301/9, Loket, 35733

(210) O-544068

(510) (9) ochranné oděvy, ochranné obleky, ochranná obuv, ochranné rukavice, jiné ochranné oděvní součásti zařazené v této třídě, ochranné pracovní pomůcky, chrániče obličeje, sluchu, hlavy a dýchacích cest, ochranné přilby, ochranné štíty, ochranné brýle, ochranné dýchací masky, respirátory, dýchací přístroje a filtry k nim (nikoliv pro umělé dýchání), chrániče zubů, svářečské kukly a brýle, bezpečnostní a záchranné pásy a postroje, záchranné plováky, záchranné vesty, záchranné plachty, ochranné sítě proti pracovním úrazům, dopravní kužely, výstražné a oznamovací tabule, výstražné trojúhelníky a kužely, výstražné pásy pro zviditelnění povrchu, výstražná světla, světelné značení, silniční dopravní světelná značení, zvuková výstražná zařízení, brýle, obaly na brýle, strojně čitelné nosiče informací a informace na nich, software, obrazové, zvukové a audiovizuální záznamy, informace šířené elektronickou cestou, elektronické katalogy a jiné reklamní, propagační a informační materiály šířené elektronickou cestou; (25) oděvy všeho druhu, obuv všeho druhu, pokrývky hlavy, oděvní doplňky spadající do této třídy, oděvní součásti; (35) zprostředkování obchodu s výše uvedenými výrobky ve třídě 9, zprostředkování obchodu s přípravky pro bělení, s přípravky na praní, s přípravky pro čištění, leštění, odmašťování a broušení, zprostředkování obchodu s brusným a leštícím papírem, skelným papírem a plátnem, se smirkou, zprostředkování obchodu s pastami leštícími, s vosky na leštění, zprostředkování obchodu s přípravky k odstraňování barev, zprostředkování obchodu s kameny hladícími a leštícími, zprostředkování obchodu s mycími a čistícími přípravky, zprostředkování obchodu s dezinfekčními prostředky a přípravky, s dezinfekčními mýdly, náplastmi, zprostředkování obchodu s pryžovými tlumiči nárazů, zprostředkování obchodu s hmotami na tlumení zvuku, zprostředkování obchodu s ochrannými prostředky proti chladu, zprostředkování obchodu s tepelně izolačními hmotami, zprostředkování obchodu s plastovými zábranami proti znečištění tekutin, zprostředkování obchodu s lany, s tažnými lany, s provaznickými výrobky, s provazy a provázky, s popruhy, s provazovými žebříky, zprostředkování obchodu s pytli a žoky, se stany, s vycpávkovým materiálem, s plachtami všeho druhu, s nepromokavými pokrývkami, zprostředkování obchodu s reklamními, propagačními a informačními materiály na papírovém nosiči, s papírem, s papírenskými výrobky, s tiskovinami, s katalogy, zprostředkování obchodu se svítílnami, reklamní a komerčně informační činnost, předvádění a

nabízení zboží, vydávání reklamních, propagačních a informačních materiálů, pořádání komerčních výstav a jiných přehlídek zboží a služeb komerčního charakteru, řízení obchodní společnosti, obchodní administrativní.

(511) 9, 25, 35
(540)

PRACANT

(111) **367462**

(220) 29.11.2017
(320) 29.11.2017
(442) 28.03.2018
(151) 04.07.2018

(730) **Hong Kong Trade Development Council**, 38th Floor, Office Tower, Convention Plaza, 1 Harbour Road, Wanchai, Hong Kong, CN

(740) Čermák a spol., JUDr. Karel Čermák jr. Ph.D., LL.M., advokát, Elišky Peškové 735/15, Praha 5, 15000

(210) O-544072

(510) (35) reklamní, propagační a marketingové služby, šíření reklamních materiálů, poskytování obchodních a podnikatelských informací, pomoc při obchodních dotazech, pomoc při řízení obchodní činnosti, obchodní průzkum, poskytování obchodních služeb třetím osobám při hledání partnerů pro export, pro zajišťování lidských zdrojů, pro investice, právní služby a pro odborné služby souvisejících s duševním vlastnictvím, organizování a vedení výstav a veletrhů, vše vztahující se k podnikání, obchodu a obchodování, organizování a vedení obchodních přehlídek, předvádění a vystavování zboží pro reklamní účely, řízení obchodní činnosti, obchodní administrativní, kancelářské administrativní služby a kancelářské práce, marketingové a propagační služby, služby vystavování zboží, agenturní služby pro pořádání podnikových prezentací, agenturní služby pro organizaci obchodních návštěv na mezinárodních trzích, obchodní oceňování, obchodní poradenství, obchodní šetření, obchodní organizační poradenství, obchodní informační agentury, sestavování informací do počítačových databází, pomoc při řízení obchodní a průmyslové činnosti, správa digitalizovaných obchodních spisů, venkovní reklama, služby pro styk s veřejností, vydávání reklamních textů, propagační činnost, reklamní agentury, podpora prodeje pro třetí osoby, služby v oblasti statistických informací, systematizace informací do počítačových databází, televizní reklama, televizní reklamní upoutávky, předvádění zboží, přímá poštovní reklama, ekonomická prognóza, organizování výstav pro komerční nebo reklamní účely, marketingové studie a výzkum, organizování veletrhů pro komerční nebo reklamní účely, poskytování informací vztahujících se k podnikání a obchodu prostřednictvím celosvětové počítačové informační sítě, obchodní zprostředkovatelské služby týkající se porovnávání služeb/produktů na straně nabídky a poptávky, pořádání a řízení výstav pro obchodní účely.

(511) 35
(540)



(111) **367463**
(220) 29.11.2017

(320) 29.11.2017
(442) 28.03.2018
(151) 04.07.2018

(730) **Hong Kong Trade Development Council**, 38th Floor, Office Tower, Convention Plaza, 1 Harbour Road, Wanchai, Hong Kong, CN

(740) Čermák a spol., JUDr. Karel Čermák jr. Ph.D., LL.M., advokát, Elišky Peškové 735/15, Praha 5, 15000

(210) O-544073

(591) Barevná

(510) (35) reklamní, propagační a marketingové služby, šíření reklamních materiálů, poskytování obchodních a podnikatelských informací, pomoc při obchodních dotazech, pomoc při řízení obchodní činnosti, obchodní průzkum, poskytování obchodních služeb třetím osobám při hledání partnerů pro export, pro zajišťování lidských zdrojů, pro investice, právní služby a pro odborné služby souvisejících s duševním vlastnictvím, organizování a vedení výstav a veletrhů, vše vztahující se k podnikání, obchodu a obchodování, organizování a vedení obchodních přehlídek, předvádění a vystavování zboží pro reklamní účely, řízení obchodní činnosti, obchodní administrativní, kancelářské administrativní služby a kancelářské práce, marketingové a propagační služby, služby vystavování zboží, agenturní služby pro pořádání podnikových prezentací, agenturní služby pro organizaci obchodních návštěv na mezinárodních trzích, obchodní oceňování, obchodní poradenství, obchodní šetření, obchodní organizační poradenství, obchodní informační agentury, sestavování informací do počítačových databází, pomoc při řízení obchodní a průmyslové činnosti, správa digitalizovaných obchodních spisů, venkovní reklama, služby pro styk s veřejností, vydávání reklamních textů, propagační činnost, reklamní agentury, podpora prodeje pro třetí osoby, služby v oblasti statistických informací, systematizace informací do počítačových databází, televizní reklama, televizní reklamní upoutávky, předvádění zboží, přímá poštovní reklama, ekonomická prognóza, organizování výstav pro komerční nebo reklamní účely, marketingové studie a výzkum, organizování veletrhů pro komerční nebo reklamní účely, poskytování informací vztahujících se k podnikání a obchodu prostřednictvím celosvětové počítačové informační sítě, obchodní zprostředkovatelské služby týkající se porovnávání služeb/produktů na straně nabídky a poptávky, pořádání a řízení výstav pro obchodní účely.

(511) 35

(540)



(111) **367464**

(220) 30.11.2017
(320) 30.11.2017
(442) 28.03.2018
(151) 04.07.2018

(730) **EVERSTAR s. r. o.**, Bludovská 1969/18, Šumperk, 78701, CZ

(740) Halaxová & Halaxová TETRAPAT, RNDr. Zdeňka Halaxová, Jinonická 804/80, Praha 5 - Košiče, 15800

(210) O-544114

(591) Barevná

(510) (1) chemické výrobky určené pro průmysl, vědu, fotografii, zemědělství, zahradnictví a lesnictví, umělé pryskyřice v surovém stavu, plastické hmoty v surovém stavu, hnojiva, prostředky pro kalení a letování kovů, chemické výrobky určené pro konzervování potravin, tiskové materiály, lepidla pro průmysl, agrochemikálie patřící do této třídy, chemické přísady do fungicidů, herbicidů, insekticidů, konzervační přísady do farmaceutických přípravků, chemické přípravky na ochranu rostlin v rámci této třídy, chemické konzervační přípravky pro krmiva, přípravky na regulaci růstu rostlin, citlivé filmy neexponované, čisticí přípravky pro průmysl, chladicí a nemrzoucí kapaliny, brzdové a převodové kapaliny, chemická aditiva do motorových paliv, protipožární přípravky, přípravky k ošetření zdiva s výjimkou barev, chemické přípravky pro čištění a změkčování vody, přípravky pro moření, černění, fosfátování a leptání kovových povrchů,

chemické přípravky k průmyslovému použití na odmašťování, enzymatické přípravky pro průmyslové účely, enzymobakteriální a enzymatické přípravky pro průmysl, prostředky pro čištění vody, prostředky pro čištění odpadních vod, konzervační přípravky pro potravinářský průmysl a pro použití ve farmaceutickém průmyslu, protiplísňové chemické přípravky; (2) ochranné prostředky proti korozi a deteriorizaci dřeva, barviva a mořidla patřící do této třídy, přírodní pryskyřice v surovém stavu, nátěrové hmoty, fasádní barvy, nátěry ohnivzdorné, baktericidní a fungicidní, ochranné nátěry na podvozky vozidel, konzervační přípravky proti korozi, konzervační přípravky na dřevo; (3) přípravky bělicí, prací, avivážní, čistící, leštící, odmašťovací a na odstraňování nátěrů a lakových povlaků, kapaliny na odstraňování námrazy z vozidel, plavená křída, přípravky pro osobní hygienu, parfumerie, kosmetika, přípravky pro péči o zuby a dutinu ústní, přípravky dezodorační a toaletní pro osobní potřebu, holicí přípravky, přípravky depilační, přípravky na a po opalování, vata pro kosmetické účely, vatové tyčinky a tampóny pro kosmetické účely, rozpouštědla tuků, úklidové přípravky, přípravky na čištění odpadního vedení, autokosmetika, přípravky k ošetřování povrchů materiálů na bázi vosků; (4) průmyslové oleje a tuky, mazadla, pohonné hmoty, aditiva nechemická, paliva, konzervační tuky a oleje; (5) výrobky a přípravky farmaceutické, veterinární, lékařské, hygienické, dezinfekční, antiseptické, antibakteriální a antiparazitní, farmaceutické a výživové potraviny a nápoje pro léčebné účely, léčivé minerální koupelové soli, minerální vody pro léčebné účely, farmaceutické přípravky pro péči o pokožku, medicínální emulze, hygienické a dezinfekční přípravky a potřeby pro léčebné účely, přípravky repelentní, přípravky na WC hygienu, čistící a dezinfekční přípravky patřící do této třídy, přípravky na osvěžení vzduchu, osvěžovače a deodoranty, jiné než pro osobní spotřebu, prostředky k hubení rostlinných a živočišných škůdců, enzymatické přípravky pro lékařské účely, antiparazitní přípravky, antiseptické a protiplísňové přípravky pro osobní použití; (35) dodavatelské služby pro třetí osoby, zprostředkovatelská činnost v oblasti obchodu s výše uvedenými výrobky ve tř. 1, 2, 3, 4 a 5 pro jiné podnikatelské subjekty, reklama, propagace a inzercí prostřednictvím všech druhů médií, poradenská činnost v oblasti obchodu a reklamy, činnost podnikatelských, ekonomických a organizačních poradců, účetnictví, administrativní činnost, ekonomické informace a ekonomické poradenství, aranžérská činnost pro reklamní a obchodní účely; (37) pronájem čistících a odmašťovacích strojů, opravy pracovních strojů; (40) zpracování, opracování a úprava kovů a kovových součástí a polotovarů, obrábění a tváření materiálů, pokovování, zušlechťování a chemicko-tepelné zpracování kovů, svařování kovů, povrchová úprava kovů práškovými plasty, povrchové úpravy zahrnující pokovování, černění, lakování, fosfátování, nástrojářské práce, kovoobrábění, svařování, dřevoobráběcí a zámečnické práce v rámci této třídy, regenerace a recyklace odpadů, likvidace odpadů, likvidace nebezpečných odpadů, likvidace chemických látek, chladicích a nemrznoucích směsí, spalování odpadů, třídění a zpracování odpadů, chemická výroba formou úpravy organických nebo anorganických látek.

(511) 1, 2, 3, 4, 5, 35, 37, 40
(540)

čistota s úsměvem

výrobky určené pro konzervování potravin, tříslicí materiály, lepidla pro průmysl, agrochemikálie patřící do této třídy, chemické přísady do fungicidů, herbicidů, insekticidů, konzervační přísady do farmaceutických přípravků, chemické přípravky na ochranu rostlin v rámci této třídy, chemické konzervační přípravky pro krmiva, přípravky na regulaci růstu rostlin, citlivé filmy neexponované, čistící přípravky pro průmysl, chladicí a nemrznoucí kapaliny, brzdové a převodové kapaliny, chemická aditiva do motorových paliv, protipožární přípravky, přípravky k ošetření zdíva s výjimkou barev, chemické přípravky pro čištění a změkčování vody, přípravky pro moření, černění, fosfátování a leptání kovových povrchů, chemické přípravky k průmyslovému použití na odmašťování, enzymatické přípravky pro průmyslové účely, enzymobakteriální a enzymatické přípravky pro průmysl, prostředky pro čištění vody, prostředky pro čištění odpadních vod, konzervační přípravky pro potravinářský průmysl a pro použití ve farmaceutickém průmyslu, protiplísňové chemické přípravky; (2) ochranné prostředky proti korozi a deteriorizaci dřeva, barviva a mořidla patřící do této třídy, přírodní pryskyřice v surovém stavu, nátěrové hmoty, fasádní barvy, nátěry ohnivzdorné, baktericidní a fungicidní, ochranné nátěry na podvozky vozidel, konzervační přípravky proti korozi, konzervační přípravky na dřevo; (3) přípravky bělicí, prací, avivážní, čistící, leštící, odmašťovací a na odstraňování nátěrů a lakových povlaků, kapaliny na odstraňování námrazy z vozidel, plavená křída, přípravky pro osobní hygienu, parfumerie, kosmetika, přípravky pro péči o zuby a dutinu ústní, přípravky dezodorační a toaletní pro osobní potřebu, holicí přípravky, přípravky depilační, přípravky na a po opalování, vata pro kosmetické účely, vatové tyčinky a tampóny pro kosmetické účely, rozpouštědla tuků, úklidové přípravky, přípravky na čištění odpadního vedení, autokosmetika, přípravky k ošetřování povrchů materiálů na bázi vosků; (4) průmyslové oleje a tuky, mazadla, pohonné hmoty, aditiva nechemická, paliva, konzervační tuky a oleje; (5) výrobky a přípravky farmaceutické, veterinární, lékařské, hygienické, dezinfekční, antiseptické, antibakteriální a antiparazitní, farmaceutické a výživové potraviny a nápoje pro léčebné účely, léčivé minerální koupelové soli, minerální vody pro léčebné účely, farmaceutické přípravky pro péči o pokožku, medicínální emulze, hygienické a dezinfekční přípravky a potřeby pro léčebné účely, přípravky repelentní, přípravky na WC hygienu, čistící a dezinfekční přípravky patřící do této třídy, přípravky na osvěžení vzduchu, osvěžovače a deodoranty, jiné než pro osobní spotřebu, prostředky k hubení rostlinných a živočišných škůdců, enzymatické přípravky pro lékařské účely, antiparazitní přípravky, antiseptické a protiplísňové přípravky pro osobní použití; (35) dodavatelské služby pro třetí osoby, zprostředkovatelská činnost v oblasti obchodu s výše uvedenými výrobky ve tř. 1, 2, 3, 4 a 5 pro jiné podnikatelské subjekty, reklama, propagace a inzercí prostřednictvím všech druhů médií, poradenská činnost v oblasti obchodu a reklamy, činnost podnikatelských, ekonomických a organizačních poradců, účetnictví, administrativní činnost, ekonomické informace a ekonomické poradenství, aranžérská činnost pro reklamní a obchodní účely; (37) pronájem čistících a odmašťovacích strojů, opravy pracovních strojů; (40) zpracování, opracování a úprava kovů a kovových součástí a polotovarů, obrábění a tváření materiálů, pokovování, zušlechťování a chemicko-tepelné zpracování kovů, svařování kovů, povrchová úprava kovů práškovými plasty, povrchové úpravy zahrnující pokovování, černění, lakování, fosfátování, nástrojářské práce, kovoobrábění, svařování, dřevoobráběcí a zámečnické práce v rámci této třídy, regenerace a recyklace odpadů, likvidace odpadů, likvidace nebezpečných odpadů, likvidace chemických látek, chladicích a nemrznoucích směsí, spalování odpadů, třídění a zpracování odpadů, chemická výroba formou úpravy organických nebo anorganických látek.

(511) 1, 2, 3, 4, 5, 35, 37, 40
(540)

- (111) **367465**
(220) 30.11.2017
(320) 30.11.2017
(442) 28.03.2018
(151) 04.07.2018
(730) **EVERSTAR s. r. o.**, Bludovská 1969/18, Šumperk, 78701, CZ
(740) Halaxová & Halaxová TETRAPAT, RNDr. Zdeňka Halaxová, Jinonická 804/80, Praha 5 - Košíře, 15800
(210) O-544118
(591) Barevná
(510) (1) chemické výrobky určené pro průmysl, vědu, fotografii, zemědělství, zahradnictví a lesnictví, umělé pryskyřice v surovém stavu, plastické hmoty v surovém stavu, hnojiva, prostředky pro kalení a letování kovů, chemické



- (111) **367466**
(220) 01.12.2017
(320) 01.12.2017

- (442) 28.03.2018
(151) 04.07.2018
(730) **Kaufland Warenhandel GmbH & Co. KG**, Rötelstrasse 35, 74172 Neckarsulm, DE
(740) Traplová Hadr Kubát, advokátní a patentová kancelář, Mgr. Jana Šuranová Traplová, advokátka, Přístavní 531/24, Praha 7, Holešovice, 17000
(210) O-544167
(510) (35) reklamní, marketingové a propagační služby, obchodní služby a spotřebitelské informační služby, a to dražební služby, pronájem prodejních automatů, agenturní služby v oblasti obchodu, organizování obchodních prezentací, služby v oblasti kolektivního nákupu, obchodní oceňování a ohodnocování, organizování soutěží pro reklamní účely, obchodní agenturní činnost v oblasti potravin, nápojů, tabákových výrobků, léků a léčiv, lékařských, ortopedických a kosmetických výrobků, textilu, oděvů, obuvi, koženého zboží, nábytku, zařízení a vybavení pro domácnost, domácích potřeb, domácích rozhlasových a televizních přístrojů, hudebních nástrojů, kovového zboží, nářadí, stavebnin a stavebních a kutilských potřeb, knih, časopisů, novin, papírenského zboží a kancelářských potřeb, motorových vozidel a velkoobchodní služby v oblasti potravin, nápojů, tabákových výrobků, léků a léčiv, lékařských výrobků, ortopedických a kosmetických výrobků, textilu, oděvů, obuvi, koženého zboží, nábytku, bytového zařízení a vybavení, domácích potřeb, domácích rozhlasových a televizních přístrojů, hudebních nástrojů, kovového zboží, nářadí, stavebnin a stavebních a kutilských potřeb, knih, časopisů, novin, papírenského zboží a kancelářských potřeb, samohybných vozidel, automobilů a jejich dílů a autodoplňků, pomoc v obchodní a podnikatelské činnosti, management a administrativní služby, obchodní analýzy, průzkum a informační služby, půjčování, pronájem a leasing výrobků (předmětů) ve vztahu k výše uvedeným službám, pokud jsou zahrnuty do této třídy, poradenské a informační služby ve vztahu k výše uvedeným službám, pokud jsou zahrnuty do této třídy; (36) pojišťovací služby, služby nemovitostní (realitní služby), zastavárny, poskytování předplacených karet a kuponů, služby úschovy, finanční a peněžní služby a bankovní služby, získávání finančních prostředků a sponzorování, oceňovací služby, půjčování, pronájem a leasing výrobků (předmětů) ve vztahu k výše uvedeným službám, pokud jsou zahrnuty do této třídy, poradenské a informační služby ve vztahu k výše uvedeným službám, pokud jsou zahrnuty do této třídy; (38) telekomunikační služby, půjčování, pronájem a leasing výrobků (předmětů) ve vztahu k výše uvedeným službám, pokud jsou zahrnuty do této třídy, poradenské a informační služby ve vztahu k výše uvedeným službám, pokud jsou zahrnuty do této třídy; (39) potrubní přeprava a distribuce a distribuce prostřednictvím kabelů, doprava a přeprava, balení a skladování zboží, parkoviště a uskladnění vozidel, kotviště, půjčování, pronájem a leasing výrobků (předmětů) ve vztahu k výše uvedeným službám, pokud jsou zahrnuty do této třídy, poradenské a informační služby ve vztahu k výše uvedeným službám, pokud jsou zahrnuty do této třídy; (40) zpracování potravin a nápojů, výrobní služby a zakázková výroba zboží, výroba energie, tiskárenské služby, vyvolávání a zpracování fotografií a kinematografických filmů, kopírování zvukových a obrazových záznamů, úprava a čištění vzduchu a vody, porážení zvířat, půjčování, pronájem a leasing výrobků (předmětů) ve vztahu k výše uvedeným službám, pokud jsou zahrnuty do této třídy, poradenské a informační služby ve vztahu k výše uvedeným službám, pokud jsou zahrnuty do této třídy; (43) dočasné ubytování, hotely pro zvířata, půjčování a pronájem nábytku, ubrusů a prostírání, poskytování jídla a nápojů, půjčování, pronájem a leasing výrobků (předmětů) ve vztahu k výše uvedeným službám, pokud jsou zahrnuty do této třídy, poradenské a informační služby ve vztahu k výše uvedeným službám, pokud jsou zahrnuty do této třídy.
(511) 35, 36, 38, 39, 40, 43
(540)

KAUFLAND PRO LEPŠÍ TÝDEN

- (111) **367467**
(220) 04.12.2017
(320) 04.12.2017
(442) 28.03.2018
(151) 04.07.2018
(730) **Aures Laboratories s.r.o.**, Dopraváků 723/1, Praha 8, Dolní Chabry, 18400, CZ
(740) Mgr. Lenka Zajičková, advokátka, Mgr. Lenka Zajičková, Dopraváků 723/1, Praha 8, Dolní Chabry, 18400

- (210) O-544199
(510) (9) nahraný obsah (počítačové programy, data a informace), zařízení v oblasti informačních technologií a audiovizuální zařízení, informační technologie a audiovizuální, multimediální a fotografické přístroje, počítačový software, aplikační software, komunikační software, asistenční software, vzdělávací software; (12) auta, části a příslušenství dopravních prostředků, motorová vozidla; (42) služby v oblasti informačních technologií, vývoj softwaru, programování a implementace softwaru, webhostingové služby a software jako služba a pronájem softwaru, konzultační, poradenské a informační služby v oblasti informačních technologií.
(511) 9, 12, 42
(540)

AuresLab

- (111) **367468**
(220) 04.12.2017
(320) 04.12.2017
(442) 28.03.2018
(151) 04.07.2018
(730) **Jakubec Jan Mg.A.**, Vsetínská 294/15, Praha, 15521, CZ
(210) O-544208
(510) (25) bundy a krátké kabáty s výplní, čelenky, čepice, dámská přiléhavá tílka, kabáty, košile, košile s krátkým rukávem, montérky, pracovní pláště a haleny, oděvy, pokrývky hlavy, trička; (35) reklamní služby (poskytované i přes internet), maloobchodní a velkoobchodní činnost pro výrobky výše uvedené ve třídě 25.
(511) 25, 35
(540)



- (111) **367469**
(220) 04.12.2017
(320) 04.12.2017
(442) 28.03.2018
(151) 04.07.2018
(730) **Beránková Ambruzová Ingrid, LL.M.**, Veltěžská 29, Zdice, Přemyslení, 25066, CZ
Hartvichová Kateřina, RNDr., Gregorova 2092/11, Praha 4, Chodov, 14800, CZ
(740) **HARBER IP s.r.o.**, Na bělidle 64/3, Praha 5, Smíchov, 15000
(210) O-544212
(510) (35) zprostředkování obchodních záležitostí, obchodní informace, obchodní průzkum, oceňování podniků, pomoc při řízení obchodní činnosti, pomoc při řízení obchodních či průmyslových podniků, poradenské služby pro obchodní vedení, profesionální obchodní poradenství, účetnictví, kancelářské práce, administrativní služby; (41) pořádání kurzů, školení a seminářů, publikační a přednášková činnost, vzdělávací služby, služby vzdělávání v oblasti duševního vlastnictví, organizace pracovních setkání a vzdělávacích a informativních akcí v oblasti duševního vlastnictví, pořádání a vedení konferencí, pořádání a vedení workshopů, organizování (virtuálních) kurzů, workshopů v oblasti práv duševního vlastnictví, pořádání a realizování seminářů v oblasti práv duševního vlastnictví, online vydávání elektronických knih a časopisů, překladatelské služby; (45) služby patentového zástupce, zastupování fyzických a právnických osob ve věcech týkajících se průmyslového vlastnictví, zejména vynálezů, užitečných vzorů, průmyslových vzorů, ochranných známek, označení původu, topografií, právní pomoc v oblasti průmyslových práv, právní služby v oblasti práv k

duševnímu vlastnictví, poradenství v oblasti duševního vlastnictví a licenci, ochrana duševního vlastnictví, správa duševního vlastnictví, licence k právům duševního vlastnictví, činnost poradců v oblasti komerčního využití nehmotného majetku a průmyslových práv, zprostředkovatelství (mediace), prosazování práv k duševnímu vlastnictví, výzkum v oblasti duševního vlastnictví, právní průzkum (rešerše), odborné konzultace v oboru průmyslového vlastnictví, poskytování a zprostředkování informací v oblasti duševního vlastnictví a licenci.

(511) 35, 41, 45

(540)

HARBER The IP Boutique

(111) **367470**

(220) 06.12.2017

(320) 06.12.2017

(442) 28.03.2018

(151) 04.07.2018

(730) **Národní památkový ústav**, Valdštejnské nám. 162/3, Praha 1, 11801, CZ

(210) O-544241

(510) (16) papír a lepenka, tiskárenské výrobky, potřeby pro vazbu knih, fotografie, papírnické zboží a kancelářské potřeby s výjimkou nábytku, lepidla pro kancelářské potřeby nebo pro domácnost, materiály pro umělce a malíře, malířské štětce, instruktážní a výukové materiály, plastové archy, fólie a sáčky pro balení a obaly, tiskařské typy, štočky; (25) oděvy, obuv, pokrývky hlavy; (28) hry, hračky a výrobky určené ke hraní, zařízení na videohry, cvičební a sportovní potřeby, vánoční ozdoby; (35) reklama, propagace; (39) doprava, organizování cest; (41) vzdělávání, školení, zábava, sportovní a kulturní činnosti.

(511) 16, 25, 28, 35, 39, 41

(540)



(111) **367471**

(220) 06.12.2017

(320) 06.12.2017

(442) 28.03.2018

(151) 04.07.2018

(730) **RAGOS, spol. s r.o.**, Skácelova 1193/15, Brno, Královo Pole, 61200, CZ

(210) O-544260

(510) (23) textilní galanterie - příze a nitě; (26) textilní galanterie s výjimkou umělých květin, ozdob do vlasů a umělých vlasů; (35) maloobchod a velkoobchod s výše uvedenými výrobky ve třídě 23 a 26.

(511) 23, 26, 35

(540)

RAGOS, spol. s r.o.

(111) **367472**

(220) 08.12.2017

(320) 08.12.2017

(442) 28.03.2018

(151) 04.07.2018

(730) **Cali Global Investments Limited**, B2, Industry Street, Qormi, QRM 3000, MT

(740) Advokáti Bedrna a partneři, JUDr. Petr Harmach, Jednořadá 1051/53, Praha 6, 16000

(210) O-544317

(510) (16) papír, tištěné publikace, knihy, časopisy (periodika), noviny, fotografie (tištěné), plakáty, pohlednice, kalendáře, nálepky (jako kancelářské potřeby), tužky, pera (kancelářské potřeby), obaly (papírnické výrobky), obaly na lahve z papíru nebo lepenky, sáčky jako obaly (z papíru nebo umělých hmot), letáky, tabule reklamní z papíru nebo lepenky; (35)

reklamní agentury, zásilkové reklamní služby, vydávání reklamních textů, aktualizace reklamních materiálů, pronájem reklamních materiálů, psaní reklamních textů, pronájem reklamních ploch, návrhy reklamních materiálů, produkce (výroba) reklamních filmů, pronájem billboardů (reklamních ploch), psaní scénářů pro reklamní účely, organizace módních přehlídek k reklamním účelům, pořádání veletrhů pro obchodní a reklamní účely, služby v oblasti grafické úpravy pro reklamní účely, marketingové služby, propagační činnost, reklama, propagace prodeje pro třetí osoby, obchodní informační kanceláře, obchodní zprostředkovatelské služby, pomoc při řízení obchodní činnosti, poskytování obchodních informací prostřednictvím webových stránek, administrativní služby, administrativní zpracování nákupních objednávek, vedení podniků (poradenství), poradenství v oblasti organizace obchodních aktivit, poradenství v oblasti organizování a obchodního managementu; (36) zajišťování pronájmu nemovitostí, makléřské služby v oblasti nemovitostí, správa nemovitého majetku, správa nájemních, činžovních domů, pronájem sdílených kanceláří, pronájem bytů, pronájem kancelářských prostor, kanceláře realitní, zajišťování financování pro stavební projekty; (37) stavebnictví, stavitelství, konzultace v oblasti stavitelství a stavebnictví, výstavba obchodních stánků a obchodů; (42) projektování (stavební), vedení studie technických projektů, architektonické služby, architektonické poradenství, inženýrské služby.

(511) 16, 35, 36, 37, 42

(540)

DOCK IN FIVE

(111) **367473**

(220) 08.12.2017

(320) 08.12.2017

(442) 28.03.2018

(151) 04.07.2018

(730) **Cali Global Investments Limited**, B2, Industry Street, Qormi, QRM 3000, MT

(740) Advokáti Bedrna a partneři, JUDr. Petr Harmach, Jednořadá 1051/53, Praha 6, 16000

(210) O-544318

(510) (16) papír, tištěné publikace, knihy, časopisy (periodika), noviny, fotografie (tištěné), plakáty, pohlednice, kalendáře, nálepky (jako kancelářské potřeby), tužky, pera (kancelářské potřeby), obaly (papírnické výrobky), obaly na lahve z papíru nebo lepenky, sáčky jako obaly (z papíru nebo umělých hmot), letáky, tabule reklamní z papíru nebo lepenky; (35) reklamní agentury, zásilkové reklamní služby, vydávání reklamních textů, aktualizace reklamních materiálů, pronájem reklamních materiálů, psaní reklamních textů, pronájem reklamních ploch, návrhy reklamních materiálů, produkce (výroba) reklamních filmů, pronájem billboardů (reklamních ploch), psaní scénářů pro reklamní účely, organizace módních přehlídek k reklamním účelům, pořádání veletrhů pro obchodní a reklamní účely, služby v oblasti grafické úpravy pro reklamní účely, marketingové služby, propagační činnost, reklama, propagace prodeje pro třetí osoby, obchodní informační kanceláře, obchodní zprostředkovatelské služby, pomoc při řízení obchodní činnosti, poskytování obchodních informací prostřednictvím webových stránek, administrativní služby, administrativní zpracování nákupních objednávek, vedení podniků (poradenství), poradenství v oblasti organizace obchodních aktivit, poradenství v oblasti organizování a obchodního managementu; (36) zajišťování pronájmu nemovitostí, makléřské služby v oblasti nemovitostí, správa nemovitého majetku, správa nájemních, činžovních domů, pronájem sdílených kanceláří, pronájem bytů, pronájem kancelářských prostor, kanceláře realitní, zajišťování financování pro stavební projekty; (37) stavebnictví, stavitelství, konzultace v oblasti stavitelství a stavebnictví, výstavba obchodních stánků a obchodů; (42) projektování (stavební), vedení studie technických projektů, architektonické služby, architektonické poradenství, inženýrské služby.

(511) 16, 35, 36, 37, 42

(540)

CRESTYL
KVALITA DESIGN POHODLÍ

(111) **367474**

(220) 08.12.2017

(320) 08.12.2017

(442) 28.03.2018

(151) 04.07.2018

(730) **Cali Global Investments Limited**, B2, Industry Street, Qormi, QRM 3000, MT

(740) Advokáti Bedrna a partneři, JUDr. Petr Harmach, Jednořadá 1051/53, Praha 6, 16000

(210) O-544319

(510) (16) papír, tištěné publikace, knihy, časopisy (periodika), noviny, fotografie (tištěné), plakáty, pohlednice, kalendáře, nálepky (jako kancelářské potřeby), tužky, pera (kancelářské potřeby), obaly (papírnické výrobky), obaly na lahve z papíru nebo lepenky, sáčky jako obaly (z papíru nebo umělých hmot), letáky, tabule reklamní z papíru nebo lepenky; (35) reklamní agentury, zásilkové reklamní služby, vydávání reklamních textů, aktualizace reklamních materiálů, pronájem reklamních materiálů, psaní reklamních textů, pronájem reklamních ploch, návrhy reklamních materiálů, produkce (výroba) reklamních filmů, pronájem billboardů (reklamních ploch), psaní scénářů pro reklamní účely, organizace módních přehlídek k reklamním účelům, pořádání veletrhů pro obchodní a reklamní účely, služby v oblasti grafické úpravy pro reklamní účely, marketingové služby, propagační činnost, reklama, propagace prodeje pro třetí osoby, obchodní informační kanceláře, obchodní zprostředkovatelské služby, pomoc při řízení obchodní činnosti, poskytování obchodních informací prostřednictvím webových stránek, administrativní služby, administrativní zpracování nákupních objednávek, vedení podniků (poradenství), poradenství v oblasti organizace obchodních aktivit, poradenství v oblasti organizování a obchodního managementu; (36) zajišťování pronájmu nemovitostí, makléřské služby v oblasti nemovitostí, správa nemovitého majetku, správa nájemních, činžovních domů, pronájem sdílených kanceláří, pronájem bytů, pronájem kancelářských prostor, kanceláře realitní, zajišťování financování pro stavební projekty; (37) stavebnictví, stavitelství, konzultace v oblasti stavitelství a stavebnictví, výstavba obchodních stánků a obchodů; (42) projektování (stavební), vedení studie technických projektů, architektonické služby, architektonické poradenství, inženýrské služby.

(511) 16, 35, 36, 37, 42

(540)

DOCK IN
THREE

(111) **367475**

(220) 08.12.2017

(320) 08.12.2017

(442) 28.03.2018

(151) 04.07.2018

(730) **Cali Global Investments Limited**, B2, Industry Street, Qormi, QRM 3000, MT

(740) Advokáti Bedrna a partneři, JUDr. Petr Harmach, Jednořadá 1051/53, Praha 6, 16000

(210) O-544320

(510) (16) papír, tištěné publikace, knihy, časopisy (periodika), noviny, fotografie (tištěné), plakáty, pohlednice, kalendáře, nálepky (jako kancelářské potřeby), tužky, pera (kancelářské potřeby), obaly (papírnické výrobky), obaly na lahve z papíru nebo lepenky, sáčky jako obaly (z papíru nebo umělých hmot), letáky, tabule reklamní z papíru nebo lepenky; (35) reklamní agentury, zásilkové reklamní služby, vydávání reklamních textů, aktualizace reklamních materiálů, pronájem reklamních materiálů, psaní reklamních textů, pronájem reklamních ploch, návrhy reklamních materiálů, produkce (výroba) reklamních filmů, pronájem billboardů (reklamních ploch), psaní scénářů pro reklamní účely, organizace módních přehlídek k reklamním účelům, pořádání veletrhů pro obchodní a reklamní účely, služby v oblasti grafické úpravy pro reklamní účely, marketingové služby, propagační činnost, reklama, propagace prodeje pro třetí osoby, obchodní informační kanceláře, obchodní zprostředkovatelské služby, pomoc při řízení obchodní činnosti, poskytování obchodních informací prostřednictvím webových stránek, administrativní služby, administrativní zpracování nákupních objednávek, vedení podniků (poradenství), poradenství v oblasti organizace obchodních aktivit, poradenství v oblasti organizování a obchodního managementu; (36) zajišťování pronájmu nemovitostí, makléřské služby v oblasti nemovitostí, správa nemovitého majetku, správa nájemních, činžovních domů, pronájem sdílených kanceláří, pronájem bytů, pronájem kancelářských prostor, kanceláře realitní, zajišťování financování pro stavební projekty; (37) stavebnictví, stavitelství, konzultace v oblasti stavitelství a stavebnictví, výstavba obchodních stánků a obchodů; (42) projektování (stavební), vedení studie technických projektů, architektonické služby, architektonické poradenství, inženýrské služby.

(511) 16, 35, 36, 37, 42

(540)

DOCK IN
TWO

(111) **367476**

(220) 08.12.2017

(320) 08.12.2017

(442) 28.03.2018

(151) 04.07.2018

(730) **Cali Global Investments Limited**, B2, Industry Street, Qormi, QRM 3000, MT

(740) Advokáti Bedrna a partneři, JUDr. Petr Harmach, Jednořadá 1051/53, Praha 6, 16000

(210) O-544321

(510) (16) papír, tištěné publikace, knihy, časopisy (periodika), noviny, fotografie (tištěné), plakáty, pohlednice, kalendáře, nálepky (jako kancelářské potřeby), tužky, pera (kancelářské potřeby), obaly (papírnické výrobky), obaly na lahve z papíru nebo lepenky, sáčky jako obaly (z papíru nebo umělých hmot), letáky, tabule reklamní z papíru nebo lepenky; (35) reklamní agentury, zásilkové reklamní služby, vydávání reklamních textů, aktualizace reklamních materiálů, pronájem reklamních materiálů, psaní reklamních textů, pronájem reklamních ploch, návrhy reklamních materiálů, produkce (výroba) reklamních filmů, pronájem billboardů (reklamních ploch), psaní scénářů pro reklamní účely, organizace módních přehlídek k reklamním účelům, pořádání veletrhů pro obchodní a reklamní účely, služby v oblasti grafické úpravy pro reklamní účely, marketingové služby, propagační činnost, reklama, propagace prodeje pro třetí osoby, obchodní informační kanceláře, obchodní zprostředkovatelské služby, pomoc při řízení obchodní činnosti, poskytování obchodních informací prostřednictvím webových stránek, administrativní služby, administrativní zpracování nákupních objednávek, vedení podniků (poradenství), poradenství v oblasti organizace obchodních aktivit, poradenství v oblasti organizování a obchodního managementu; (36) zajišťování pronájmu nemovitostí, makléřské služby v oblasti nemovitostí, správa nemovitého majetku, správa nájemních, činžovních domů, pronájem sdílených kanceláří, pronájem bytů, pronájem kancelářských prostor, kanceláře

realitní, zajišťování financování pro stavební projekty; (37) stavebnictví, stavitelství, konzultace v oblasti stavitelství a stavebnictví, výstavba obchodních stánků a obchodů; (42) projektování (stavební), vedení studie technických projektů, architektonické služby, architektonické poradenství, inženýrské služby.

(511) 16, 35, 36, 37, 42
(540)

DOCK IN ONE

(111) **367477**

(220) 08.12.2017

(320) 08.12.2017

(442) 28.03.2018

(151) 04.07.2018

(730) **Cali Global Investments Limited**, B2, Industry Street, Qormi, QRM 3000, MT

(740) Advokáti Bedrna a partneři, JUDr. Petr Harmach, Jednořadá 1051/53, Praha 6, 16000

(210) O-544322

(510) (16) papír, tištěné publikace, knihy, časopisy (periodika), noviny, fotografie (tištěné), plakáty, pohlednice, kalendáře, nálepky (jako kancelářské potřeby), tužky, pera (kancelářské potřeby), obaly (papírnické výrobky), obaly na lahve z papíru nebo lepenky, sáčky jako obaly (z papíru nebo umělých hmot), letáky, tabule reklamní z papíru nebo lepenky; (35) reklamní agentury, zásilkové reklamní služby, vydávání reklamních textů, aktualizace reklamních materiálů, pronájem reklamních materiálů, psaní reklamních textů, pronájem reklamních ploch, návrhy reklamních materiálů, produkce (výroba) reklamních filmů, pronájem billboardů (reklamních ploch), psaní scénářů pro reklamní účely, organizace módních přehlídek k reklamním účelům, pořádání veletrhů pro obchodní a reklamní účely, služby v oblasti grafické úpravy pro reklamní účely, marketingové služby, propagační činnost, reklama, propagace prodeje pro třetí osoby, obchodní informační kanceláře, obchodní zprostředkovatelské služby, pomoc při řízení obchodní činnosti, poskytování obchodních informací prostřednictvím webových stránek, administrativní služby, administrativní zpracování nákupních objednávek, vedení podniků (poradenství), poradenství v oblasti organizace obchodních aktivit, poradenství v oblasti organizování a obchodního managementu; (36) zajišťování pronájmu nemovitostí, makléřské služby v oblasti nemovitostí, správa nemovitého majetku, správa nájemních, činžovních domů, pronájem sdílených kanceláří, pronájem bytů, pronájem kancelářských prostor, kanceláře realitní, zajišťování financování pro stavební projekty; (37) stavebnictví, stavitelství, konzultace v oblasti stavitelství a stavebnictví, výstavba obchodních stánků a obchodů; (42) projektování (stavební), vedení studie technických projektů, architektonické služby, architektonické poradenství, inženýrské služby.

(511) 16, 35, 36, 37, 42

(540)

DOCK IN

(111) **367478**

(220) 08.12.2017

(320) 08.12.2017

(442) 28.03.2018

(151) 04.07.2018

(730) **Cali Global Investments Limited**, B2, Industry Street, Qormi, QRM 3000, MT

(740) Advokáti Bedrna a partneři, JUDr. Petr Harmach, Jednořadá 1051/53, Praha 6, 16000

(210) O-544323

(510) (16) papír, tištěné publikace, knihy, časopisy (periodika), noviny, fotografie (tištěné), plakáty, pohlednice, kalendáře, nálepky (jako kancelářské potřeby), tužky, pera (kancelářské potřeby), obaly (papírnické výrobky), obaly na lahve z papíru nebo lepenky, sáčky jako obaly (z papíru nebo umělých hmot), letáky, tabule reklamní z papíru nebo lepenky; (35) reklamní agentury, zásilkové reklamní služby, vydávání reklamních textů, aktualizace reklamních materiálů, pronájem reklamních materiálů, psaní reklamních textů, pronájem reklamních ploch, návrhy reklamních materiálů, produkce (výroba) reklamních filmů, pronájem billboardů (reklamních ploch), psaní scénářů pro reklamní účely, organizace módních přehlídek k reklamním účelům, pořádání veletrhů pro obchodní a reklamní účely, služby v oblasti grafické úpravy pro reklamní účely, marketingové služby, propagační činnost, reklama, propagace prodeje pro třetí osoby, obchodní informační kanceláře, obchodní zprostředkovatelské služby, pomoc při řízení obchodní činnosti, poskytování obchodních informací prostřednictvím webových stránek, administrativní služby, administrativní zpracování nákupních objednávek, vedení podniků (poradenství), poradenství v oblasti organizace obchodních aktivit, poradenství v oblasti organizování a obchodního managementu; (36) zajišťování pronájmu nemovitostí, makléřské služby v oblasti nemovitostí, správa nemovitého majetku, správa nájemních, činžovních domů, pronájem sdílených kanceláří, pronájem bytů, pronájem kancelářských prostor, kanceláře realitní, zajišťování financování pro stavební projekty; (37) stavebnictví, stavitelství, konzultace v oblasti stavitelství a stavebnictví, výstavba obchodních stánků a obchodů; (42) projektování (stavební), vedení studie technických projektů, architektonické služby, architektonické poradenství, inženýrské služby.

(511) 16, 35, 36, 37, 42

(540)

DOCK

(111) **367479**

(220) 08.12.2017

(320) 08.12.2017

(442) 28.03.2018

(151) 04.07.2018

(730) **Cali Global Investments Limited**, B2, Industry Street, Qormi, QRM 3000, MT

(740) Advokáti Bedrna a partneři, JUDr. Petr Harmach, Jednořadá 1051/53, Praha 6, 16000

(210) O-544324

(510) (16) papír, tištěné publikace, knihy, časopisy (periodika), noviny, fotografie (tištěné), plakáty, pohlednice, kalendáře, nálepky (jako kancelářské potřeby), tužky, pera (kancelářské potřeby), obaly (papírnické výrobky), obaly na lahve z papíru nebo lepenky, sáčky jako obaly (z papíru nebo umělých hmot), letáky, tabule reklamní z papíru nebo lepenky; (35) reklamní agentury, zásilkové reklamní služby, vydávání reklamních textů, aktualizace reklamních materiálů, pronájem reklamních materiálů, psaní reklamních textů, pronájem reklamních ploch, návrhy reklamních materiálů, produkce (výroba) reklamních filmů, pronájem billboardů (reklamních ploch), psaní scénářů pro reklamní účely, organizace módních přehlídek k reklamním účelům, pořádání veletrhů pro obchodní a reklamní účely, služby v oblasti grafické úpravy pro reklamní účely, marketingové služby, propagační činnost, reklama, propagace prodeje pro třetí osoby, obchodní informační kanceláře, obchodní zprostředkovatelské služby, pomoc při řízení obchodní činnosti, poskytování obchodních informací

prostřednictvím webových stránek, administrativní služby, administrativní zpracování nákupních objednávek, vedení podniků (poradenství), poradenství v oblasti organizace obchodních aktivit, poradenství v oblasti organizování a obchodního managementu; (36) zajišťování pronájmu nemovitostí, makléřské služby v oblasti nemovitostí, správa nemovitého majetku, správa nájemních, činžovních domů, pronájem sdílených kanceláří, pronájem bytů, pronájem kancelářských prostor, kanceláře realitní, zajišťování financování pro stavební projekty; (37) stavebnictví, stavitelství, konzultace v oblasti stavitelství a stavebnictví, výstavba obchodních stánků a obchodů; (42) projektování (stavební), vedení studie technických projektů, architektonické služby, architektonické poradenství, inženýrské služby.

(511) 16, 35, 36, 37, 42

(540)



CENTRAL
KLADNO

(111) **367480**

(220) 12.12.2017

(320) 12.12.2017

(442) 28.03.2018

(151) 04.07.2018

(730) **Staněk Marián**, Na Zličově 230/27, Praha 5, 15200, CZ

(740) JUDr. Bc. Martin Vlček, Korunní 2569/108a, Praha 10, 10100

(210) O-544390

(510) (14) vzácné kovy a jejich slitiny, zlato a jeho slitiny, zlato surové nebo jako polotovar, zlaté cihly, zlaté destičky, investiční zlato; (25) oděvy; (35) reklama, propagace, marketing, prezentace výrobků v komunikačních médiích pro účely maloobchodu, obchodní administrativa, předvádění zboží.

(511) 14, 25, 35

(540)

ZLATAR

(111) **367481**

(220) 13.12.2017

(320) 13.12.2017

(442) 28.03.2018

(151) 04.07.2018

(730) **Výzkumný ústav vodohospodářský T. G. Masaryka, veřejná výzkumná instituce**, Podbabská 2582/30, Praha 6, Dejvice, 16000, CZ

(740) Ing. Libor Markes, patentový zástupce, Grohova 54, Brno, 60200

(210) O-544417

(510) (9) elektronické publikace ke stažení, databáze, nahraný obsah (počítačové programy, data a informace); (16) časopisy (periodika); (35) propagační činnost, reklama, elektronické publikování tiskovin pro reklamní účely, pomoc při řízení obchodní činnosti, obchodní administrativa, kancelářské práce; (41) nakladatelská a vydavatelská činnost, vydávání publikací.

(511) 9, 16, 35, 41

(540)

VTEI - Vodohospodářské technicko-ekonomické informace

(111) **367482**

(220) 13.12.2017

(320) 13.12.2017

(442) 28.03.2018

(151) 04.07.2018

(730) **TISCALI MEDIA, a.s.**, Václavské náměstí 813/57, Praha 1, Nové Město, 11000, CZ

(740) Kateřina Velková, Mgr. Kateřina Velková, Ovčí hájek 2347/54, Praha 5, Stodůlky, 15800

(210) O-544431

(591) Barevná

(510) (35) inzertní, reklamní a propagační činnost, zejména v oblasti porovnání cen elektřiny, zemního plynu a energií, služby porovnání cen elektřiny, zemního plynu a energií, poradenství spotřebitelům v oblasti cen elektřiny, zemního plynu a energií, obchodní administrativa, analýzy nákladů, obchodní informace a rady spotřebitelům, obchodní a podnikatelský průzkum, zprostředkování prodeje zboží a služeb třetích osob prostřednictvím webových stránek zaměřených na poskytování informací o porovnání cen, obchodní poradenství, zprostředkování smluv pro třetí osoby, zprostředkování obchodních a komerčních kontraktů, nákup a prodej elektřiny, obchodní služby spojené s dodávkami elektřiny, obstaravatelská a zprostředkovatelská činnost v oblasti obchodu, a to v oblasti energetiky, dovozu a vývozu elektřiny, marketing, shromažďování, evidence, sestavování, systematizace, zpracování a údržba dat, zejména v oboru elektřiny, zemního plynu a energií, posuzování firem a podniků dodávajících elektřinu, zemní plyn a energie, tvorba reklamy, shromažďování, poskytování a třídění obchodních nebo podnikatelských informací, překlad informací do počítačových databází nebo jiné zpracovávání obchodních nebo podnikatelských informací, včetně vytváření, zpracovávání a třídění dat v rámci databází, pomoc při řízení obchodní činnosti, průzkum trhu, šíření propagačních informací, zejména systemizace informací do počítačových databází, zpracovávání specializovaných podnikových evidencí, reklamní a propagační činnost, rozšiřování a poskytování reklamních a inzertních materiálů, periodických a neperiodických tiskovin, zejména novin, časopisů určených pro reklamu a propagaci, prospektů, letáků, katalogů, reklamní literatury, brožur v tištěné podobě, na jiných nosných médiích prostřednictvím sítě internet nebo jiné sítě, reklama on-line v počítačové síti; (36) finanční poradenství v energetickém sektoru, makléřství v oblasti elektřiny, zemního plynu a energií; (38) komunikace a přenos dat prostřednictvím veřejné nebo neveřejné telekomunikační sítě včetně internetu pomocí telefonů, mobilních telefonů, telefaxů, satelitů, počítačů či terminálů nebo jakýmkoliv jinými prostředky, včetně přenosu elektronické pošty a přenosu dat v reálném čase (přenosu zvuku, obrazu, textu nebo jiných dat či informací), poskytování a zprostředkování služeb spojených s komunikací a přenosem dat prostřednictvím veřejné nebo neveřejné telekomunikační sítě, včetně poskytování přístupu a připojení k těmto telekomunikačním sítím včetně internetu, provozování veřejné nebo neveřejné telekomunikační sítě, šíření a zpřístupňování elektronických tiskovin, časopisů, periodik, knih a jiných dat prostřednictvím veřejné nebo neveřejné telekomunikační sítě včetně internetu, informační služby na internetu včetně provozování elektronických nástěnek, diskusních skupin a fór a poskytování přístupu k on-line informačním službám a databázím, tisková agentura, shromažďování, zpracovávání a poskytování informačních služeb na internetu včetně provozování elektronických nástěnek, diskusních skupin a fór a poskytování přístupu k on-line informačním službám a databázím, vysílání elektronických médií nebo informací prostřednictvím internetu nebo jiných komunikačních sítí; (39) poradenství v oblasti distribuce, dodávek a odběru elektřiny, zemního plynu a energií, skladování údajů a dokumentů uložených na hmotných nosičích nebo v elektronické podobě; (42) projekty a expertizy, nezávislá kontrola kvality výrobků a služeb, počítačové animace a vizualizace související s kontrolou kvality výrobků a služeb, návrhy a provozování systémů pro hodnocení kvality zákazníky, uživateli nebo třetími osobami, programové projekty, vědecké a technologické služby zaměřené na výzkum a projektování, analytické a výzkumné služby v energetickém průmyslu, poskytování informací, poradenství a konzultace vztahující se ke službám obsaženým v této třídě.

(511) 35, 36, 38, 39, 42

(540)

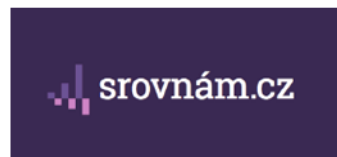

(111) **367483**

(220) 13.12.2017

(320) 13.12.2017

- (442) 28.03.2018
(151) 04.07.2018
(730) **Bačík Daniel Ing.**, Jégeho 10, Bratislava, SK
(740) Ružička, Srp & Partners s.r.o., advokátní kancelář, Mgr. Zuzana Straková, advokát, Konviktská 291/24, Praha 1, Staré Město, 11000
(210) O-544449
(591) Barevná
(510) (16) papírnické zboží, lepenka, kartón, tiskoviny; (28) hrací karty, stírací losy pro loterijní hry, žetony na hazardní hry; (41) zábava, pořádání loterií, pořádání loterií online, pořádání zábavných soutěží, pořádání sportovních soutěží.
(511) 16, 28, 41
(540)



- (111) **367484**
(220) 13.12.2017
(320) 13.12.2017
(442) 28.03.2018
(151) 04.07.2018
(730) **Bačík Daniel Ing.**, Jégeho 10, Bratislava, SK
(740) Ružička, Srp & Partners s.r.o., advokátní kancelář, Mgr. Zuzana Straková, advokát, Konviktská 291/24, Praha 1, Staré Město, 11000
(210) O-544450
(591) Barevná
(510) (16) papírnické zboží, lepenka, kartón, tiskoviny; (28) hrací karty, stírací losy pro loterijní hry, žetony na hazardní hry; (41) zábava, pořádání loterií, pořádání loterií online, pořádání zábavných soutěží, pořádání sportovních soutěží.
(511) 16, 28, 41
(540)



- (111) **367485**
(220) 14.12.2017
(320) 14.12.2017
(442) 28.03.2018
(151) 04.07.2018
(730) **eD system a.s.**, Novoveská 1262/95, Ostrava, Mariánské Hory, 70900, CZ
(740) Dana Lukajová, patentový zástupce, Voršilská 130/10, Praha 1, Nové Město, 11000
(210) O-544461
(591) Barevná

- (510) (9) hardware, software a příslušenství a komponenty výpočetní techniky, komunikační techniky, zařízení pro zpracování informací, nosiče záznamů nahrané i nenahrané, hardwarové a softwarové systémy informačních technologií zařazené ve třídě 9, hardwarové a softwarové systémy výpočetní, komunikační a informační techniky zařazené ve třídě 9, přístroje a systémy elektronické zařazené v této třídě, nahrané magnetické nosiče dat, počítačový software, multimediální zařízení a přístroje, nahrané nosiče dat k použití s počítači, přístroje na uchování dat, počítačová periferní zařízení, přístroje na zpracování dat, notebooky (počítače), počítače, počítačový hardware, tablety (počítače), tašky na počítače, chytré brýle, počítačové servery, centrální procesorové jednotky (procesory), disková mechanika počítače, mikroprocesory, modemy, počítačové paměti, přehrávače kompaktních disků, elektronické komponenty pro počítače, externí pevné disky počítačů, grafické karty, karty rozhraní do přístrojů na zpracování dat, mechanika pevného disku, počítačová paměťová zařízení, počítačové čipy, počítačové komponenty; (35) organizování akcí, výstav, prodejních trhů a přehlídek pro obchodní, propagační a reklamní účely, prezentace výrobků v komunikačních médiích pro účely maloobchodu a velkoobchodu, maloobchodní a velkoobchodní služby v oblasti výrobků informačních technologií, výpočetní techniky, kancelářské techniky, komunikační techniky, provozování e-shopu s výrobky informačních technologií, výpočetní techniky, kancelářské techniky, komunikační techniky, zásilkové maloobchodní a velkoobchodní služby zaměřené na výrobky informačních technologií, výpočetní techniky, kancelářské techniky, komunikační techniky, zprostředkování a uzavírání obchodů pro třetí strany, zprostředkování smluv na nákup a prodej zboží; (42) poradenství a konzultace v oblasti informačních technologií, výpočetní techniky, kancelářské techniky, komunikační techniky, služby v oblasti informačních technologií, pronájem a údržba počítačového softwaru, pronájem počítačů a počítačového softwaru, vývoj počítačových systémů, výzkum v oblasti informačních technologií, výzkum v oblasti technologie zpracování dat, konzultační služby v oblasti informačních technologií (IT), pronájem zařízení na zpracování dat, navrhování a vývoj počítačového hardwaru, počítačové programování.
(511) 9, 35, 42
(540)



- (111) **367486**
(220) 15.12.2017
(320) 15.12.2017
(442) 28.03.2018
(151) 04.07.2018
(730) **Šenkýř Motorsport s.r.o.**, Hroznová 95/41, Brno, Pisárky, 60300, CZ
(740) Kania, Sedlák, Smola, Ing. Jiří Malůšek, Mendlovo náměstí 157/1, Brno, Staré Brno, 60300
(210) O-544496
(510) (12) pozemní vozidla, automobily, zejména sportovně laděné vozy a závodní auta, jejich součásti, příslušenství a náhradní díly zařazené do této třídy jako podvozky, brzdy, výfuky, kromě pneumatik, a to vše s výjimkou jízdních kol a jejich součástí, příslušenství a náhradních dílů; (35) zprostředkovatelská činnost v oblasti obchodu, export, import a specializovaný maloobchod s výrobky ve třídě 12, marketing, propagace, reklama a inzerce všemi druhy sdělovacích prostředků, poskytování reklamních ploch na vozidlech, obchodní služby vztahující se k poskytování sponzorských služeb, vyhledávání sponzorů motocyklových a automobilových závodních soutěží; (37) opravy automobilů, montáž a servis motorových vozidel, jejich součástí a příslušenství, pneuservis; (39) pronájem závodních i sportovních automobilů; (41) kurzy sportovní jízdy, driftování, snowdriving, individuální coaching v oblasti výuky ježdění, služby v oblasti organizování vnitrostátních, zahraničních jízd a závodů motocyklů, automobilů, sportovních propagačních akcí.
(511) 12, 35, 37, 39, 41

(540)



- (111) **367487**
(220) 18.12.2017
(320) 18.12.2017
(442) 28.03.2018
(151) 04.07.2018
(730) **První novinová společnost a.s.**, Paceařická 2773/1, Praha 9, Horní Počernice, 19300, CZ
(740) Doleček Kahounová Sedláčková advokátní kancelář, Mgr. Marek Doleček, Ostrovní 126/30, Praha 1, Nové Město, 11000
(210) O-544560
(591) Barevná
(510) (16) papír a výrobky z papíru všeho druhu spadající do této třídy, a to papír balicí, papírové podložky pod sklenice, lepenka a kartonážní výrobky, tiskoviny, časopisy, periodika, knihy, výrobky knihařské, fotografie, psací potřeby, kancelářské potřeby kromě nábytku, učební a školní potřeby a pomůcky s výjimkou přístrojů, karty, štočky, obaly z papíru, tiskopisy, pohlednice, známky, samolepky, potřeby pro umělce, štětce; (35) rozšiřování reklamních nebo inzertních materiálů, pořádání výstav k obchodním a reklamním účelům, činnost reklamní a inzertní, průzkum a analýzy trhů, kopírování dokumentů, distribuce zboží k reklamním účelům, aranžérství - aranžování výkladů, marketing, automatizované zpracování dat; (39) distribuce a rozšiřování periodického tisku, doručování novin a časopisů, doprava, přeprava a skladování, poskytování průvodcovských služeb; (41) vydávání periodického tisku, výchovná, zábavní, školicí, sportovní a kulturní činnost, organizace společenských, sportovních, turistických, ekologických a kulturních akcí a slavností, pořádání školení, předškolní vzdělávání a doškolování, půjčování a rozšiřování knih, novin a časopisů, pořádání táborů pro děti a mládež (zábava a vzdělávání), nakladatelská a vydavatelská činnost.
(511) 16, 35, 39, 41
(540)



- (111) **367488**
(220) 18.12.2017
(320) 18.12.2017
(442) 28.03.2018
(151) 04.07.2018
(730) **První novinová společnost a.s.**, Paceařická 2773/1, Praha 9, Horní Počernice, 19300, CZ
(740) Doleček Kahounová Sedláčková advokátní kancelář, Mgr. Marek Doleček, Ostrovní 126/30, Praha 1, Nové Město, 11000
(210) O-544561
(510) (16) papír a výrobky z papíru všeho druhu spadající do této třídy, a to papír balicí, papírové podložky pod sklenice, lepenka a kartonážní výrobky, tiskoviny, časopisy, periodika, knihy, výrobky knihařské, fotografie, psací potřeby, kancelářské potřeby kromě nábytku, učební a školní potřeby a pomůcky s výjimkou přístrojů, karty, štočky, obaly z papíru, tiskopisy, pohlednice, známky, samolepky, potřeby pro umělce, štětce; (35)

rozšiřování reklamních nebo inzertních materiálů, pořádání výstav k obchodním a reklamním účelům, činnost reklamní a inzertní, průzkum a analýzy trhů, kopírování dokumentů, distribuce zboží k reklamním účelům, aranžérství - aranžování výkladů, marketing, automatizované zpracování dat; (39) distribuce a rozšiřování periodického tisku, doručování novin a časopisů, doprava, přeprava a skladování, poskytování průvodcovských služeb; (41) vydávání periodického tisku, výchovná, zábavní, školicí, sportovní a kulturní činnost, organizace společenských, sportovních, turistických, ekologických a kulturních akcí a slavností, pořádání školení, předškolní vzdělávání a doškolování, půjčování a rozšiřování knih, novin a časopisů, pořádání táborů pro děti a mládež (zábava a vzdělávání), nakladatelská a vydavatelská činnost.

(511) 16, 35, 39, 41

(540)

PNS MOJE TRAFIKA

- (111) **367489**
(220) 19.12.2017
(320) 19.12.2017
(442) 28.03.2018
(151) 04.07.2018
(730) **Globus ČR, k.s.**, Kostecká 822/75, Praha 9, Čakovice, 19600, CZ
(740) Rott, Růžička & Guttman Patentové, známkové a advokátní kanceláře, JUDr. Vladimír Rott, Vinohradská 37, Praha 2, 12000
(210) O-544604
(510) (35) reklama a propagace, reklama on-line v počítačové síti, zasílání reklamních materiálů zákazníkům, vydávání, zveřejňování a publikování reklamních textů, marketing, marketingové studie, obchodní management a podnikové poradenství, maloobchodní a velkoobchodní služby v oblasti potravinářského a spotřebního zboží, provozování internetového obchodu (e-shop) v oblasti potravinářského a spotřebního zboží, přeskupování různých výrobků pro třetí osoby za účelem umožnit spotřebiteli vybírat a nakupovat tyto výrobky, administrativní zpracování nákupních objednávek, dodavatelské služby pro třetí osoby, poskytování obchodních a podnikatelských informací, komerční informace a rady pro spotřebitele, prezentace výrobků v komunikačních médiích pro účely maloobchodu, předvádění zboží, obchodní a podnikatelský průzkum; (39) doprava, balení, doručování zboží, skladování zboží, zprostředkování přepravy.
(511) 35, 39
(540)

Click&Go Globus

- (111) **367490**
(220) 19.12.2017
(320) 19.12.2017
(442) 28.03.2018
(151) 04.07.2018
(730) **Globus ČR, k.s.**, Kostecká 822/75, Praha 9, Čakovice, 19600, CZ
(740) Rott, Růžička & Guttman Patentové, známkové a advokátní kanceláře, JUDr. Vladimír Rott, Vinohradská 37, Praha 2, 12000
(210) O-544606
(510) (35) marketing, marketingové studie, obchodní management a podnikové poradenství, maloobchodní a velkoobchodní služby v oblasti potravinářského a spotřebního zboží, provozování internetového obchodu (e-shop) v oblasti potravinářského a spotřebního zboží, přeskupování různých výrobků pro třetí osoby za účelem umožnit spotřebiteli vybírat a nakupovat tyto výrobky, administrativní zpracování nákupních objednávek, dodavatelské služby pro třetí osoby, poskytování obchodních a podnikatelských informací, komerční informace a rady pro spotřebitele, obchodní a podnikatelský průzkum; (39) balení, skladování zboží.
(511) 35, 39
(540)

Click&Go

- (111) **367491**
(220) 19.12.2017
(320) 19.12.2017
(442) 28.03.2018
(151) 04.07.2018
(730) **Jančík Lukáš Ing.**, Lumíerů 238/19, Praha 5, Hlubočepy, 15200, CZ
(740) REHAK LEGAL, Mgr. Hana Kolínová, advokát, Holečkova 100/9, Praha 5, Smíchov, 15000
(210) O-544610

- (591) Barevná
(510) (5) hygienické přípravky a výrobky z nich, včetně dětských plen, obvazové materiály; (28) hračky, hry a žertovné předměty, výrobky pro zábavu a dárky pro pobavení; (35) reklamní služby, marketing a propagace, obchodní služby, on-line prodej výrobků pro děti a nastávající matky.
(511) 5, 28, 35
(540)



- (111) **367492**
(220) 09.02.2018
(320) 09.02.2018
(442) 28.03.2018
(511) 04.07.2018
(730) **Compuny Corporation s. r. o.**, Českomoravská 1602/11, Praha 9, Libeň, 19000, CZ
(210) O-544706
(510) (9) informační technologie a audiovizuální, multimediální a fotografické přístroje, redukce (adaptéry na kabely), USB adaptéry, audio adaptéry, adaptéry počítačových karet, ethernetové adaptéry, koaxiální adaptéry, adaptéry; (35) maloobchod a velkoobchod s výše uvedenými výrobky ve tř. 9; (37) instalace, údržba a opravy zařízení pro počítačové sítě a informační technologie; (42) navrhování elektronických systémů.
(511) 9, 35, 37, 42
(540)

Compuny

- (111) **367493**
(220) 22.12.2017
(320) 22.12.2017
(442) 28.03.2018
(511) 04.07.2018
(730) **Drylock Technologies N.V.**, Spinnerijstraat 12, Zele 9240, BE
(740) Mgr. Zuzana Šimonovská LL.M., Jaselská 311/25, Praha 6, Dejvice, 16000
(210) O-544739
(510) (5) farmaceutika, léčebné a veterinární přípravky, hygienické přípravky pro zdravotnické účely, včetně přípravků a výrobků zdravotnických a pro osobní hygienu, hygienické vložky, výrobky pro dámskou intimní hygienu jako hygienické vložky, menstruační vložky, slipové vložky, jednorázové vložky, tampóny, hygienické kalhotky, fixační kalhotky, čisticí ubrousky a utěrky spadající do této třídy, inkontinenční kalhotky, inkontinenční pleny, jednorázové pleny, dětské pleny a plenkové kalhotky, absorpční podložky pro zdravotnické účely a osobní hygienu, vata a vatové štětičky pro zdravotnické účely a hygienu spadající do této třídy, dietetické potraviny a přípravky upravené pro léčebné či veterinární účely, potraviny pro kojenice a batolata, náplastí, obvazové materiály a krytí, materiály pro plombování zubů, dentální vosky, dezinfekční přípravky, přípravky na hubení škůdců, fungicidy, herbicidy.
(511) 5
(540)

Magické Kanálky

- (111) **367494**
(220) 22.12.2017
(320) 22.12.2017
(442) 28.03.2018
(511) 04.07.2018
(730) **Neckářová Paterová Jana**, Vašátkova 356/15, Čelákovice, 25088, CZ

- (740) Mgr. MILAN SCHAGERER, advokátní kancelář, Mgr. Milan Schagerer, Plzeňská 276/298, Praha 5, 15000
(210) O-544748
(510) (12) příslušenství vozidel, úložný systém na sedačku vozidla, organizér na sedačku vozidla; (18) úložný systém a organizér pro kabelky, tašky, peněženky, pouzdra, brašny, aktovky, kufříky a další cestovní a příruční zavazadla a tašky, obaly a příhrádky; (40) zakázkové zpracování a úprava kůží, textilií a dalších materiálů užitých v rámci výroby úložných systémů a organizérů.
(511) 12, 18, 40
(540)



Friendi

- (111) **367495**
(220) 29.12.2017
(320) 29.12.2017
(442) 28.03.2018
(511) 04.07.2018
(730) **Centralplast s.r.o.**, Přepychy 38, Přepychy, 51732, CZ
(210) O-544784
(591) Barevná
(510) (19) plavecké bazény (konstrukce), ne kovové; (20) nádrže, ne kovové nebo zděné; (28) bazény ke hře.
(511) 19, 20, 28
(540)

CENTRAL POOL

- (111) **367496**
(220) 04.01.2018
(320) 04.01.2018
(442) 28.03.2018
(511) 04.07.2018
(730) **Prokůpková Dagmar**, Hornická 982, Bystřice nad Pernštejnem, 59301, CZ
(740) Mgr. Kateřina Vaňková, patentový zástupce, Nerudova 1095/24, Kuřim, 66434
(210) O-544842
(510) (4) brikety, dřevěné brikety; (19) dřevěné lišty, ozdobné dřevěné lišty, lišty parketové, lišty podlahové, lišty krycí, lišty profilové, lišty rohové, lišty ve tvaru trojúhelníku, dřevěné hranoly, prahy (dveřní) nekovové, dřevěné laťky, dřevěné desky, dřevěné omítníky, vrstvené lepené dřevo, dřevěné obklady; (20) dřevěné lišty na obrazy, dřevěné lišty na rámy obrazů, dřevěné květináče, dřevěné okrasné květináče, podstavce na květináče, dřevěná madla, dřevěné tyče; (21) nekovové násady na smetáky a košťata, jehlice, špejle (nekovové) na pečení, grilování.
(511) 4, 19, 20, 21

(540)



- (111) **367497**
(220) 04.01.2018
(320) 04.01.2018
(442) 28.03.2018
(151) 04.07.2018
(730) **NOVACOAST LIMITED**, Avlonos 1, MARIA HOUSE, 1075 Nicosia, CY
(740) Bohemia Patent, Ing. Jana Vandělíková, Vodičkova 791/41, Praha 1 - Nové Město, 11000
(210) O-544854
(510) (5) veterinární produkty a přípravky, krmivové přísady a doplňky pro zvířata, ptáky a ryby, dezinfekční prostředky, pesticidy, fungicidy, pudry, spreje, kapky, produkty k ošetření kůže a kožešiny, obojky, vše pro zabíjení blech a klíšťat u zvířat, léčivé přípravky pro kůži a léčivé čisticí prostředky, léčivé ústní vody, léčivé přípravky na čištění zubů, léčivé přípravky pro osvěžení dechu, vše pro zvířata; (31) zemědělské, zahradnické a lesnické výrobky, osiva a semena, vše zařazené ve třídě 31, krmivo pro zvířata, ptactvo a ryby, posilňující krmné přípravky pro zvířata, slad, sépiové kosti, jedlé kosti, tyčinky a žvýkačky pro domácí zvířata, čerstvé ovoce a čerstvá zelenina; (35) obchodní činnost a e-shop s výrobky výše zařazenými do tříd 5 a 31, poskytování a distribuce vzorků výrobků, zákaznická linka (obchodní poradenství), reklamní a propagační činnost.
(511) 5, 31, 35
(540)

KanabiFlex

- (111) **367498**
(220) 04.01.2018
(320) 04.01.2018
(442) 28.03.2018
(151) 04.07.2018
(730) **NOVACOAST LIMITED**, Avlonos 1, MARIA HOUSE, 1075 Nicosia, CY
(740) Bohemia Patent, Ing. Jana Vandělíková, Vodičkova 791/41, Praha 1 - Nové Město, 11000
(210) O-544855
(510) (5) veterinární produkty a přípravky, krmivové přísady a doplňky pro zvířata, ptáky a ryby, dezinfekční prostředky, pesticidy, fungicidy, pudry, spreje, kapky, produkty k ošetření kůže a kožešiny, obojky, vše pro zabíjení blech a klíšťat u zvířat, léčivé přípravky pro kůži a léčivé čisticí prostředky, léčivé ústní vody, léčivé přípravky na čištění zubů, léčivé přípravky pro osvěžení dechu, vše pro zvířata; (31) zemědělské, zahradnické a lesnické výrobky, osiva a semena, vše zařazené ve třídě 31, krmivo pro zvířata, ptactvo a ryby, posilňující krmné přípravky pro zvířata, slad, sépiové kosti, jedlé kosti, tyčinky a žvýkačky pro domácí zvířata, čerstvé ovoce a čerstvá zelenina; (35) obchodní činnost a e-shop s výrobky výše zařazenými do tříd 5 a 31, poskytování a distribuce vzorků výrobků, zákaznická linka (obchodní poradenství), reklamní a propagační činnost.
(511) 5, 31, 35
(540)

CanabiFlex

- (111) **367499**
(220) 04.01.2018
(320) 04.01.2018
(442) 28.03.2018
(151) 04.07.2018
(730) **QuickJOBS s.r.o.**, K Dubu 132, Vestec, 25250, CZ

- (740) **NOVALIA** advokátní kancelář, Jakub Císař, Jungmannova 750/34, Praha 1, Nové Město, 11000
(210) O-544867
(510) (9) aplikace ke stažení pro použití s mobilními zařízeními, mobilní aplikace; (35) agentury pro zprostředkování dočasného zaměstnání, informační služby týkající se zaměstnání a možností budování kariéry, poradenská činnost v oblasti zprostředkování zaměstnání, nábor zaměstnanců, nábor zaměstnanců na dobu určitou, personalistické služby, poradenství a konzultační služby v oblasti zaměstnanosti, příprava životopisů pro druhé, poskytování informací o zaměstnání, služby agentury zabývající se náborem zaměstnanců, zprostředkování stáží, zprostředkování smluv pro třetí osoby, šíření reklamy prostřednictvím internetu, šíření reklamy pro třetí osoby prostřednictvím internetu, internetový marketing, reklama prostřednictvím elektronických médií a zejména internetu, reklama a marketing, reklamní a marketingové služby poskytované prostřednictvím sociálních médií, reklamní a inzertní služby, reklamní služby v oblasti náboru personálu, umístování inzerátů, zprostředkování reklamy, obsazování pracovních míst a nábor zaměstnanců, pracovní agentury; (42) poskytování dočasného používání webového softwaru, návrh, vývoj a implementace softwaru.
(511) 9, 35, 42
(540)

QuickJOBS

- (111) **367500**
(220) 10.01.2018
(320) 10.01.2018
(442) 28.03.2018
(151) 04.07.2018
(730) **Král Zdeněk, Ph.D.**, Pellicova 473/53a, Brno, Staré Brno, 60200, CZ
(210) O-544946
(510) (9) zvukové knihy, elektronické knihy, elektronické knihy ke stažení, knihy nahrané na discích, digitální stahovatelná hudba dodávaná z MP3 webových stránek na internetu, digitální hudba (která se dá stahovat) dodávaná z internetových MP3 stránek; (16) dětské knihy obsahující zvukovou složku, dětské knihy, knihy, knihy receptů, kuchařské knihy, knihy povídek, nebeletristické knihy, knihy pohádek pro děti, tematické knihy s fotografiemi; (41) vydavatelská činnost a zpravodajství, vydávání notových partů, poskytování digitální hudby z internetových MP3 webových stránek, poskytování digitální hudby (bez možnosti stažení) z internetových mp3 stránek, poskytování digitální hudby (bez možnosti stažení) z internetových webových stránek MP3, digitální hudba (bez možnosti stažení) poskytovaná z MP3 webových stránek na internetu.
(511) 9, 16, 41
(540)

Muzio

- (111) **367501**
(220) 12.01.2018
(320) 12.01.2018
(442) 28.03.2018
(151) 04.07.2018
(730) **LEDKO a.s.**, Pod Dálnicí 322, Králův Dvůr, Počaply, 26701, CZ
(740) Advokátní kancelář BŘESKÝ, HEIPLÍK, VOSÁTKA, s.r.o., JUDr. Ladislav Břeský, advokát, Botičská 1936/4, Praha 2, Nové Město, 12800
(210) O-545034
(510) (11) přístroje pro osvětlení, svítidla, stropní světla, lampy, žárovky, zářivky pro osvětlení, LED elektroluminiscenční diody (svítidla), kryty pro svítidla, lampová stínidla; (35) propagační činnost, reklama, pomoc při řízení obchodní činnosti, maloobchod a velkoobchod s výše uvedenými výrobky ve třídě 11, internetový obchod (e-shop) s výrobky výše uvedenými ve třídě 11.
(511) 11, 35
(540)

LEDKONSEPT

- (111) **367502**
(220) 12.01.2018
(320) 12.01.2018
(442) 28.03.2018
(151) 04.07.2018
(730) **LEDKO a.s.**, Pod Dálnicí 322, Králův Dvůr, Počaply, 26701, CZ

(740) Advokátní kancelář BŘESKÝ, HEIPLÍK, VOSÁTKA, s.r.o., JUDr.
Ladislav Břeský, advokát, Botičská 1936/4, Praha 2, Nové Město, 12800

(210) O-545035

(510) (11) přístroje pro osvětlení, svítidla, stropní světla, lampy, žárovky, zářivky pro osvětlení, LED elektroluminiscenční diody (svítidla), kryty pro svítidla, lampová stínidla; (35) maloobchod a velkoobchod s výše uvedenými výrobky ve třídě 11, internetový obchod (e-shop) s výrobky výše uvedenými ve třídě 11.

(511) 11, 35

(540)

CODEX

(111) **367503**

(220) 16.01.2018

(320) 16.01.2018

(442) 28.03.2018

(151) 04.07.2018

(730) **STENO CZ s.r.o.**, Mikulovice 304, Mikulovice, 53002, CZ

(740) Margita Nedomlelová, Štrauchova 932, Jičín, 50601

(210) O-545089

(591) Barevná

(510) (11) přístroje a zařízení pro dodávku, ohřev a rozvod vody, vodovodní potrubí a topné armatury, přístroje a zařízení pro topení, potrubí pro výhřevné kotle, topná tělesa, kouřovody, tvarovky pro kamna, hořáky, tlakové nádoby; (17) trubky, armatury na ohebná potrubí, ne kovové, izolační materiály, těsnění, hadice; (19) kameninové potrubí, odtokové sifony, vodovodní ventily, ne kovové, neohebné trubky nekovové.

(511) 11, 17, 19

(540)

ROVESTO

(111) **367504**

(220) 22.01.2018

(320) 22.01.2018

(442) 28.03.2018

(151) 04.07.2018

(730) **MONEYSTAR HOLDING a.s.**, Rybná 716/24, Praha 1, Staré Město, 11000, CZ

(740) **FABIAN & PARTNERS**, advokátní kancelář, s.r.o., JUDr. Ing. Pavel Fabian, advokát, Marešova 304/12, Brno, Veveří, 60200

(210) O-545222

(591) Barevná

(510) (35) administrativní služby, administrativní zpracování objednávek, obchodní zprostředkovatelské služby, zprostředkování dovozu a vývozu; (36) pronájem bytů, pronájem kanceláří, pronájem nemovitostí, zprostředkování v oblasti nemovitostí; (39) automobilová doprava, balení zboží, dodávka zboží, doprava, doprava zboží, logistika v dopravě, nakládka a vykládka, nákladní kamionová doprava, přeprava, skladování, vykládka nákladu, zprostředkování dopravy, zprostředkování přepravy.

(511) 35, 36, 39

(540)



(111) **367505**

(220) 22.01.2018

(320) 22.01.2018

(442) 28.03.2018

(151) 04.07.2018

(730) **Derynková Michaela**, Emy Destinové 2731/24, Ústí nad Labem, Ústí nad Labem-centrum, 40001, CZ

(740) artpatent, advokátní kancelář s.r.o., Mgr. Tomáš Bejček, advokát, Dukelských hrdinů 976/12, Praha 7, Holešovice, 17000

(210) O-545240

(591) Barevná

(510) (9) krátké filmy, videonahrávky ke stažení, elektronické knihy a publikace, audio a video záznamy; (35) administrativní služby, administrativní (obchodní) udělování licencí ke zboží a službám druhých, distribuce letáků, brožur, tiskovin a vzorků pro reklamní účely, zprostředkování reklamy, zpracování dat, zajišťování a umístění reklamy, výroba zvukových záznamů k marketingovým účelům, vývoj marketingových strategií a koncepcí, výroba reklamních materiálů, vydávání reklamních materiálů on-line, šíření reklamy prostřednictvím on-line komunikačních sítí, reklama a propagace, reklama on-line, produkce reklamních filmů, příprava a pořádání propagačních akcí, prezentace zboží a služeb, poskytování reklamního prostoru na celosvětové síti, pořádání soutěží pro reklamní účely, organizování obchodních nebo reklamních akcí; (38) video vysílání, streaming video materiálů na Internetu, video, audio a televizní streaming, televizní vysílání; (41) organizace soutěží a vyhlašování cen, organizování setkání v oblasti zábavy, organizování slavnostních udílení cen, organizování uměleckých soutěží, organizování zábavných soutěží, pořádání soutěží prostřednictvím Internetu, poskytování on-line videí, bez možnosti stažení, audio a video nahrávací služby, audiovizuální ukázkové prezentace, informace vztahující se k zábavě, organizace kulturních, zábavních a sportovních akcí; (45) licenční služby, udělování licencí na franšizové koncepty (právní služby), udělování licencí k právním duševního vlastnictví.

(511) 9, 35, 38, 41, 45

(540)



(111) **367506**

(220) 22.01.2018

(320) 22.01.2018

(442) 28.03.2018

(151) 04.07.2018

(730) **Sun Promotion s.r.o.**, Stavební, Poruba 992/1, Ostrava, 70800, CZ

(740) Mgr. Kateřina Mík Špoulová, advokátka, Haštalská 27, Praha 1, 11000

(210) O-545242

(510) (9) hudební zvukové záznamy, hudební nahrávky, nahrané CD, audio CD, videozáznamy, video kompaktní disky, hudební video nahrávky, elektronické publikace s možností stažení, digitální hudba (ke stažení) z

internetu, fotografie ke stažení, USB disky; (35) reklama a marketing, propagační činnost v oblasti hudby, propagace koncertů (reklama), propagace hudebních koncertů, řízení obchodní činnosti hudebních interpretů; (41) organizace a pořádání koncertů, příprava a pořádání hudebních koncertů, organizování živých hudebních vystoupení, organizování festivalů, produkce hudebních koncertů, zábava formou koncertů, hudební a pěvecká vystoupení, provozování živých hudebních vystoupení, zábavní služby hudební skupiny, hudební vydavatelství, produkce hudebních nahrávek, výroba zvukových a hudebních záznamů, poskytování digitální hudby z internetu.

(511) 9, 35, 41

(540)

SOUBOJ REBELŮ



(111) **367507**

(220) 23.01.2018

(320) 23.01.2018

(442) 28.03.2018

(151) 04.07.2018

(730) **Mrázová Vendula**, Habrmanova 245, Šňáhlavy, 33203, CZ

(740) **POLÁČEK & kol.**, Patentopravní a známková kancelář, Ing. Jiří Poláček, Dominikánská 6, Plzeň, 30112

(210) O-545245

(591) Barevná

(510) (12) jízdní kola všeho druhu, konstrukční součásti jízdních kol a jejich vybavení, a to ráfky, kola, rámy, vidlice, náboje, řídítka, blatníky, nosiče, sedla, sedlovky, řetězy, převodová kola, přehazovačky, přesmykače, pedály, paprsky (dráty) kol vozidel, brzdy, zvonky, kliky, pneumatiky, pláště, duše, galusky, stojany na jízdní kola, vodící tyče za kolo, pumpy, dětské sedačky pro jízdní kola, dětské vozíky za kolo, dětské kočárky, náhradní díly v rámci této třídy; (25) oděvy a obuv pro sport, oblečení pro cyklistiku, termoprádlo, ponožky, spodní prádlo pohlcující pot, kalhoty, bundy, vesty, blůzy, kombinézy, pláštěnky, kraťasy, trenýrky, svetry, pulovry, košile, trika, plavky, šály, pláštěnky, návleky na nohy, rukavice, čepice, čelenky; (35) maloobchod a velkoobchod, internetový obchod a zprostředkování obchodu s výrobky výše uvedenými ve třídách 12 a 25; (37) opravy a údržba jízdních kol; (39) půjčování kol; (41) organizování sportovních soutěží.

(511) 12, 25, 35, 37, 39, 41

(540)

bikeheart

(111) **367508**

(220) 23.01.2018

(320) 23.01.2018

(442) 28.03.2018

(151) 04.07.2018

(730) **Kučerová Lucie, DiS.**, Jirečková 1012/9, Praha 7, 17000, CZ

(210) O-545259

(591) Barevná

(510) (14) brože, manžetové knoflíčky, medailónky, náhrdelníky, náramky, náušnice, odznaky, prsteny, přívěsky; (18) batohy, dámské peněženky, kabelky, oblečky pro domácí zvířata; (25) body, bundy a krátké kabáty s výplní, dámské kostýmy, dámské spodní kalhotky, dámské šaty, kabáty, kalhoty, kombiné, konfekční oděvy, korzety, košile, kožené oděvy, pánské obleky, pánské trenýrky, boxerky, plavky, podprsenky, saka, spodní prádlo, sukně, uniformy, vesty, zástěry, závoje.

(511) 14, 18, 25

(540)

(111) **367509**

(220) 23.01.2018

(320) 23.01.2018

(442) 28.03.2018

(151) 04.07.2018

(730) **DIDACTICUS s.r.o.**, U Albrechtova vrchu 1132/2, Praha 5, Stodůlky, 15500, CZ

(740) **PatentCentrum Sedlák & Partners s.r.o.**, Husova tř. 1847/5, České Budějovice, České Budějovice 3, 37001

(210) O-545260

(591) Barevná

(510) (9) nahraný obsah (počítačové programy, data a informace), zvukové a obrazové záznamy na optických, magnetických a magnetooptických nosičích a to záznamy z oblasti informací a výuky cizích jazyků, software ve spojení s překladatelskou činností a tlumočením; (16) učební a výukové pomůcky s výjimkou přístrojů, tiskoviny, periodické a neperiodické publikace, knihy, časopisy, letáky, příručky, prospekty; (41) služby v oblasti výchovy a vzdělávání, nakladatelství a vydavatelství, překladatelské a tlumočnické služby, výuka cizích jazyků, organizování školení, přednášek, seminářů, vydávání učebních materiálů a knih, tvorba výukových materiálů, pořádání vzdělávacích kurzů, poradenství, konzultační a informační činnost týkající se překladatelských služeb, publikační činnost, elektronické publikování (DTP), korektury textů, dabing.

(511) 9, 16, 41

(540)

DiDACTICUS

(111) **367510**

(220) 23.01.2018

(320) 23.01.2018

(442) 28.03.2018

(151) 04.07.2018

(730) **XANTIS PHARMA LIMITED**, Lemesou 5, Eurosure Tower, 1st floor, Flat/Office 101, 2112 Nicosia, CY

(740) **Rott, Růžička & Guttman Patentové, známkové a advokátní kanceláře**, JUDr. Vladimír Rott, Vinohradská 37, Praha 2, 12000

(210) O-545264

(510) (5) farmaceutika, léčebné a veterinární přípravky.

(511) 5

(540)

MOXTENZ

(111) **367511**

(220) 25.01.2018

(320) 25.01.2018

- (442) 28.03.2018
(151) 04.07.2018
(730) **Royal Blue s.r.o.**, Rohanské nábřeží 678/23, Praha 8, 18600, CZ
(740) Mgr. Miloslav Šinfeld, advokát, Mgr. Miloslav Šinfeld, Štefánikova 17/27, Praha 5, 15000
- (210) O-545353
(510) (35) obchodní studie, marketingové analýzy, provádění marketingových průzkumů, služby v oblasti průzkumu trhu, obchodní průzkum, průzkum trhu, průzkum trhu a obchodní analýzy, obchodní průzkum a provádění expertiz, obchodní průzkum a obchodní šetření, obchodní průzkum a informační služby, odborná hodnocení a zprávy v souvislosti s obchodními záležitostmi, obstarání obchodních informací, pomoc, poradenské služby a konzultace týkající se analýz obchodní činnosti, poskytování digitalizovaných dat vztahujících se k obchodu, poskytování obchodních informací a informací o obchodních podnicích prostřednictvím celosvětové počítačové sítě, poskytování komerčních, obchodních informací, poskytování informací týkajících se obchodu, poskytování obchodních informací, rovněž prostřednictvím Internetu, kabelových sítí nebo jiných forem datového přenosu, poskytování zákaznických informací o produktech prostřednictvím Internetu, poskytování obchodních informací spotřebitelům, poskytování obchodních informací z on-line databází, poskytování obchodních informací prostřednictvím globálních počítačových sítí, prognózy ekonomických záležitostí, vyhotovování hospodářských prognóz, služby obchodní analýzy, statistická analýza a služby v oblasti podávání zpráv o situaci na trhu pro obchodní účely, znalecké odhady a zprávy vztahující se k obchodním záležitostem, zprostředkování obchodních informací, administrativní služby, administrativa prodeje, elektronické zpracování objednávek, obchodní informace a poradenství pro spotřebitele při výběru výrobků a služeb, on-line objednávkové služby, poskytování služeb finančního srovnávání on-line, srovnávání cen, shromažďování různých pojišťovacích služeb ve prospěch ostatních, aby si mohli zákazníci tyto služby pohodlně porovnat a nakoupit, sjednávání a uzavírání obchodních transakcí pro třetí strany prostřednictvím telekomunikačních systémů, služby obchodního zprostředkovávání a poradenství v oboru prodeje výrobků a poskytování služeb, zajišťování a uzavírání obchodních transakcí pro třetí osoby, zprostředkování obchodních a komerčních kontaktů, zprostředkovatelské služby v oblasti reklamy, reklama (poradenské služby vztahující se k -), produktový marketing, propagační marketing, přímý marketing, internetový marketing, reklama a marketing, reklamní a marketingové služby, marketingové služby poskytované prostřednictvím digitálních sítí, propagační marketingové služby využívající audiovizuální média, rozšiřování reklamních, marketingových a propagačních materiálů, reklamní a marketingové služby poskytované prostřednictvím sociálních médií, reklamní a marketingové služby poskytované prostřednictvím komunikačních kanálů, cílené zaslání reklamních materiálů, cílený marketing, marketing, propagace, reklama, on-line inzerce v počítačové síti, poskytování obchodních informací prostřednictvím webových stránek, prezentace výrobků v komunikačních médiích pro účely maloobchodu, profesionální obchodní poradenství, řízení obchodní činnosti nezávislých poskytovatelů služeb, sestavování katalogů informací pro obchodní či reklamní účely, sjednávání obchodních smluv pro jiné osoby, šíření reklamních materiálů, venkovní reklama, vydávání reklamních textů, zprostředkování obchodních informací, organizace a management obchodních motivačních a věrnostních programů, organizace zákaznických věrnostních programů pro komerční, propagační nebo reklamní účely, distribuce a šíření reklamních materiálů (letáků, prospektů, tištěných materiálů, vzorků), šíření reklamních materiálů on-line, šíření reklamy prostřednictvím Internetu, analýza marketingových trendů, konzultační služby v oboru reklamy, propagace a marketingu, konzultační a poradenské služby a pomoc v oblasti reklamní, marketingové a propagační činnosti, pořádání propagačních akcí pomocí audiovizuálních médií, digitální reklamní služby, elektronické obchodní služby, a to poskytování informací o výrobcích prostřednictvím telekomunikačních sítí k reklamním a prodejním účelům, filmová reklama, internetový marketing, informace o marketingu, inzerce a inzertní služby, podpora prodeje, zprostředkování smluv pro třetí osoby, zprostředkování a uzavírání obchodních transakcí pro třetí osoby, organizování obchodních nebo reklamních akcí, pořádání předváděcích akcí pro reklamní účely, organizace zákaznických věrnostních programů pro komerční, propagační nebo reklamní účely, věrnostní zákaznické služby ke komerčním, propagačním a/nebo reklamním účelům, konzultace v oblasti reklamy a marketingu, poradenské služby ohledně propagace prodeje, poradenské služby vztahující se k reklamě, výroba reklamních materiálů, služby vztahů s veřejností (public relations); (36) pojišťovací služby, zprostředkování v oblasti pojišťovacích služeb, finanční ocenění, vyřizování a služby vypořádání vztahující se k

pojistným nárokům, finanční oceňování pro pojišťovací účely, likvidace pojistných škod, likvidace škod neživotního pojištění, likvidace škody (pojištění), management v oblasti rizik pojištění, oceňování pojistných nároků na osobní vlastnictví, oceňování pojistných nároků, poradenství ohledně uzavírání pojištění, poskytování informací vztahujících se k likvidaci škod u neživotního pojištění, poskytování informací vztahujících se k uzavírání životního pojištění, poskytování informací vztahujících se k uzavírání neživotního pojištění, posudky pro pojistné účely, posuzování a zpracování pojistných nároků, posuzování pojistných ztrát, posuzování pojišťovacích nároků, posuzování ztrát, sjednávání pojištění, služby uzavírání pojistek, služby v oblasti uzavírání pojištění, služby v oblasti uzavírání osobního úrazového pojištění, uzavírání neživotního pojištění, uzavírání životního pojištění, vyřizování pojistných nároků a služby vypořádání pojistných událostí, vyrovnávání ztrát, zařizování hodnocení pojistných nároků, likvidace pojistných nároků neživotního pojištění, konzultační služby vztahující se k pojištění, konzultace a informace týkající se pojišťovnictví, konzultační služby v oblasti pojišťovnictví, konzultace a poradenství v oboru pojistné matematiky, vyrovnávání ztrát, poradenské služby vztahující se k pojištění, makléřství v oblasti pojištění, pojištění, finanční informace a poradenské služby, digitalizované informační služby vztahující se k pojištění, finanční poradenství a konzultační služby v oblasti pojišťovnictví, informace a konzultace v oblasti pojišťovnictví, informace o pojištění, informace o pojištění a poradenství, informace o zajištění, informační služby vztahující se k pojištění, pojištění (konzultační služby), pojištění osobního majetku, pojištění vybavení domácnosti, pojištění odpovědnosti třetích osob, pojistné průzkumy, pojistné technické služby zajištění, pojišťovací a realitní služby, pojišťovací poradenství, pojišťovací průzkumy, poradenské a informační služby vztahující se ke zprostředkování pojištění, poradenské a zprostředkovací služby v oblasti pojištění domácnosti, poradenské služby týkající se pojištění, poradenské služby v oblasti pojistných smluv, poradenské služby vztahující se k pojistným nárokům, poradenské služby vztahující se k pojištění, poradenství v oblasti pojištění, poradenství v oblasti zajištění, poradenství vztahující se k pojištění, poradenství zaměřené na pojištění, poskytování informací o pojištění, poskytování informací o zajištění, poskytování informací vztahujících se ke zprostředkování životního pojištění, poskytování on-line informací o pojištění z počítačové databáze nebo z Internetu, poskytování on-line informací o zajištění z počítačové databáze nebo z Internetu, poskytování kotace pojistného, poskytování předběžných kalkulací pojistného, služby finančních záruk pro náhradu nákladů vzniklých jako důsledek automobilové nehody, služby k vyrovnání pohledávek ze zajištění, služby osobního pojištění, služby pojišťoven, služby týkající se pojištění plánování nepředvídaných událostí, služby týkající se pojištění odstupňovaného vyplácení poskytovaneho pojišťovně škod na majetku, služby týkající se pojistných smluv, služby týkající se pojištění spojeného se ztrátou osobního majetku, služby týkající se pojištění proti krádeži osobního majetku, služby týkající se pojištění majetku, služby týkající se pojištění přepravovaného zboží, služby týkající se zprostředkování pojištění, služby v oblasti pojištění domácnosti, služby v oblasti pojištění karavanů, služby v oblasti pojišťování nemovitostí, služby v oblasti záručního pojištění, služby v oblasti životního pojištění, služby životního pojištění, smíšené životní pojištění, správa pojištění, správa pojistných plánů, správa pojistných portfolií, správa pojistných škod, správa pojistných událostí, správa skupinových pojistných plánů, správa skupinového pojištění, zprostředkování pojištění, zprostředkování pojištění majetku, zprostředkování pojištění zaměřeného na domácí zvířata, zprostředkování neživotního pojištění, zprostředkování a zajišťování pojištění, zprostředkování dopravního pojištění, zprostředkování přepravního pojištění, záruky pojištění, záruční služby, zařizování pojištění, zajišťovací služby, zajištění, výpočet sazby pojistného, vyřizování pojistných nároků, uzavírání zdravotního pojištění, uzavírání pojistných smluv a oceňování a odhady pro účely pojištění, uzavírání pojištění, studia v oblasti pojištění, zprostředkování pojištění odpovědnosti za škodu; (41) vzdělávací služby týkající se pojištění.

(511) 35, 36, 41
(540)

PetExpert

- (111) **367512**
(220) 26.01.2018
(320) 26.01.2018
(442) 28.03.2018
(151) 04.07.2018
(730) **Michalčáková Wolfová Martina Mgr.**, Křižíkova 1705, Ostrava, 70200, CZ

(210) O-545358

(510) (9) počítačový software, počítačové programy, počítačové programy, software, počítačové programy; (35) systematizace údajů do počítačových databází, sestavování obchodních statistik obchodních informací; (42) výzkum, vývoj, navrhování a aktualizace počítačového softwaru, vývoj počítačového softwaru, vývoj počítačového softwaru pro třetí osoby, tvorba softwaru (počítačových programů), software jako služba (SaaS), tvorba softwaru, instalace, údržba a aktualizace počítačového softwaru, programy počítačů (údržba -); (45) počítačový software (poskytování licenci), právní služby.

(511) 9, 35, 42, 45

(540)

stomasoft

(111) **367513**

(220) 26.01.2018

(320) 26.01.2018

(442) 28.03.2018

(511) 04.07.2018

(730) **Blue Style k.s.**, Jindřišská 873/27, Praha 1, Nové Město, 11000, CZ

(740) Mgr. Michal Hanzlík, advokát, Mgr. Michal Hanzlík, Na Hřebenech II 1718/8, Praha 4, 14000

(210) O-545368

(591) Barevná

(510) (9) nosiče zvukových a zvukově obrazových záznamů, počítačové databáze; (16) cestovní a propagační brožury a knihy, časopisy, katalogy služeb cestovní kanceláře, cestovní manuály, prospekty, plakáty, letáky, pouzdra na doklady a pasy, reklamní tabule zařazené v této třídě; (25) oděvy, obuv, pokrývky hlavy; (28) hry, hračky, a výrobky určené ke hraní, zařízení na videohry, cvičební a sportovní potřeby, vánoční ozdoby; (35) reklama v oblasti cestovního ruchu, propagační činnost, reklama, zaslání reklamních a propagačních materiálů zákazníkům, vydávání reklamních, propagačních a inzertních textů, pomoc při řízení obchodní činnosti, poradenství v obchodní činnosti, obchodní administrativa, kancelářské práce, organizování výstav a veletrhů k obchodním a reklamním účelům; (36) obstarávání akreditivů a cestovních šeků, obstarávání a zprostředkování cestovního pojištění osob a zavazadel, obstarávání výměny platidel; (39) přeprava zahraničních návštěvníků i tuzemských zákazníků a jejich zavazadel, prodej a rezervace jízdenek, místenek a jiných cenin pro železniční, automobilové, letecké, lodní cesty v České republice i v zahraničí, prodej a rezervace lůžkových poukázek pro mezinárodní a místní přepravu, zprostředkování služeb cestovního ruchu, organizování i zprostředkování zájezdů a cest dopravními prostředky, zprostředkování přepravy turistů a jejich zavazadel, zprostředkování autobusové a automobilové dopravy, poskytování informací ohledně cest a autobusové, železniční, letecké a lodní dopravy, zprostředkování doprovázení turistů, organizování a zprostředkování výletů, zprostředkování turistických prohlídek, okružních plaveb, obstarávání ostatních služeb v oblasti dopravy v rámci této třídy souvisejících s cestováním, zprostředkování rekreačních pobytů v ČR i v zahraničí v oblasti přepravy turistů, poskytování pronájmu automobilů a autobusů, zprostředkování pronájmu autobusů, automobilů, lodí, zprostředkování víz, obstarávání poukázek (voucherů) na služby zařazené ve třídě 39, doprava, balení a skladování zboží, rezervace, informace o možnostech rekreace, organizování zájezdů, organizování cesty, cestování (rezervace), poradenská činnost v oblasti cestovního ruchu; (41) informace o možnostech rekreace, informace o možnostech rozptýlení, informace o možnostech zábavy, vzdělávání, školení, zábava, sportovní a kulturní činnosti; (43) rezervace ubytování v hotelech, penzionech a jiných ubytovacích zařízeních v ČR i v zahraničí, dočasné ubytování, zajišťování rekreačních pobytů v ČR a v zahraničí v oblasti ubytování a stravování turistů, obstarávání ostatních služeb v oblasti ubytování a stravování souvisejících s cestováním, zajišťování rekreačních pobytů v oblasti ubytování a stravování turistů, hostinská činnost v rámci cestovní kanceláře, služby poskytující ubytování a stravování, zajišťování hotelových pobytů, pronájem apartmánů.

(511) 9, 16, 25, 28, 35, 36, 39, 41, 43

(540)



(111) **367514**

(220) 26.01.2018

(320) 26.01.2018

(442) 28.03.2018

(511) 04.07.2018

(730) **VELO STADION s.r.o.**, Pátek 217, Pátek, 29001, CZ

(210) O-545374

(510) (9) počítačová periferní zařízení, myš (počítačové příslušenství), podložky pod myš, opěrky zápěstí k práci s počítačem; (12) sedadla do vozidel, opěrky hlavy na sedadla vozidel, bezpečnostní popruhy pro sedadla vozidel, pásy na sedadla vozidel, potahy na sedadla vozidel, čalounění vozidel, sedla na jízdní kola a motocykly, vozíky na přepravu invalidů, dětské bezpečnostní sedačky do vozidel, bezpečnostní pásy pro sedadla automobilů; (20) nábytek, nekovové části nábytku, kancelářský nábytek, židle, sedací prvky, kovová sedadla, kancelářské židle (křesla), stoly, psací stoly, stoly, nábytkové doplňky nekovové, nábytek na kolečkách, podušky, podhlavníky, nekovové zámky pro vozidla, polštářky na židle (křesla), ledvinové polštářky na křesla, ploché polštářky (návleky) na sedáky, stoličky, podnožky používané při práci na počítači, díly ke křeslům, a to loketní podpěrky, opěradla loketních opěrek, regulační mechanismy (součást křesel, židlí a pohovek), víceramenné podstavce (nábytek), polštářky na sedáky křesel, polštářky na sedačky, ergonomické podušky, profilované podložky na křesla.

(511) 9, 12, 20

(540)

BRANGUS

(111) **367515**

(220) 26.01.2018

(320) 26.01.2018

(442) 28.03.2018

(511) 04.07.2018

(730) **VELO STADION s.r.o.**, Pátek 217, Pátek, 29001, CZ

(210) O-545377

(510) (9) počítačová periferní zařízení, myš (počítačové příslušenství), podložky pod myš, opěrky zápěstí k práci s počítačem; (12) sedadla do vozidel, opěrky hlavy na sedadla vozidel, bezpečnostní popruhy pro sedadla vozidel, pásy na sedadla vozidel, potahy na sedadla vozidel, čalounění vozidel, sedla na jízdní kola a motocykly, vozíky na přepravu invalidů, dětské bezpečnostní sedačky do vozidel, bezpečnostní pásy pro sedadla automobilů; (20) nábytek, nekovové části nábytku, kancelářský nábytek, židle, sedací prvky, kovová sedadla, kancelářské židle (křesla), stoly, psací stoly, stoly, nábytkové doplňky nekovové, nábytek na kolečkách, podušky, podhlavníky, nekovové zámky pro vozidla, polštářky na židle (křesla), ledvinové polštářky na křesla, ploché polštářky (návleky) na sedáky, stoličky, podnožky používané při práci na počítači, díly ke křeslům, a to loketní podpěrky, opěradla loketních opěrek, regulační mechanismy (součást křesel, židlí a pohovek), víceramenné podstavce (nábytek), polštářky na sedáky křesel, polštářky na sedačky, ergonomické podušky, profilované podložky na křesla.

(511) 9, 12, 20

(540)

MORTELO

(111) **367516**

(220) 26.01.2018

(320) 26.01.2018

(442) 28.03.2018

(151) 04.07.2018
(730) **UniControls a.s.**, Křenická 2257/16, Praha 10 - Strašnice, 10000, CZ
(210) O-545388
(591) Barevná

(510) (9) automatizační technika pro dopravu a průmysl (průmyslové počítače, vozové počítače, moduly, rozvaděčové skříně, komplety rozvaděčových skříní, vč. jejich částí), elektronická zařízení pro dálkové řízení průmyslových procesů, síťová komunikační zařízení, rozhraní pro komunikační sítě, diagnostická zařízení (nikoli k lékařským účelům), digitální informační tabule, měřicí přístroje, tachografy, vysílačky a s tím související software; (35) pomoc při řízení obchodních projektů (zakázek) v oblasti výstavby, obchodní služby s výše uvedenými výrobky ve tř. 9; (37) instalace kompletů automatizační techniky, montáže, kompletace řídicích systémů a počítačového hardwaru a servisní související služby; (38) přenosy dat, radiokomunikace a telekomunikace; (42) inženýrské služby, projektování ve výstavbě, poradenství v oblasti ICT, zpracování projekčních a výrobní dokumentace aplikací automatizační techniky a řídicích systémů, vývoj hardware a software, vývoj prostředků výpočetní techniky pro podporu programátorské činnosti, instalace počítačového softwaru, poradenství v oblasti úspor energie, tvorba počítačových systémů, údržba počítačového softwaru, ukládání elektronických dat a vzdálené monitorování ICT.

(511) 9, 35, 37, 38, 42
(540)

UNICONTROLS

(111) **367517**
(220) 30.01.2018
(320) 30.01.2018
(442) 28.03.2018
(151) 04.07.2018
(730) **GLENMARK SPECIALTY S.A.**, Avenue Leopold-Robert 37, La Chaux-de-Fonds, CH
(740) Doleček Kahounová Sedláčková advokátní kancelář, Mgr. Kateřina Sedláčková, Ostrovní 126/30, Praha 1, Nové Město, 11000
(210) O-545454

(510) (5) antihistaminika, farmaceutické přípravky a přírodní léčiva, farmaceutické přípravky a látky, léčivé přípravky a látky, léčivé přípravky do nosních sprejů, léčivé spreje, nosní kapky, nosní kapky pro léčbu alergií, nosní spreje pro léčbu alergií, nosní spreje pro léčebné účely, léky na alergii, kombinované preparáty k léčbě onemocnění dýchacích cest, kapsle na alergii, farmaceutické výrobky pro léčbu respiračních onemocnění, farmaceutické přípravky pro léčbu alergické rýmy, farmaceutické přípravky k prevenci nemocí dýchací soustavy, farmaceutické přípravky k prevenci poruch dýchací soustavy, farmaceutické přípravky k prevenci alergií, farmaceutické přípravky k léčbě astmatu, farmaceutické přípravky k léčbě alergií, farmaceutické přípravky k inhalaci pro léčbu respiračních onemocnění a poruch, farmaceutické přípravky, farmaceutika, farmaka; (10) lékařské přístroje a nástroje na usnadnění inhalace farmaceutických přípravků, lékařské přístroje a nástroje na nácvik dýchacích technik, přístroje a zařízení na léčbu dechových potíží, přístroje a zařízení na podávání léků, přístroje a zařízení na podávání léků inhalací, přístroje a zařízení na zmírnění dýchacích potíží, lékařské a veterinární přístroje a nástroje, aerosolové dávkovače pro lékařské účely, kapátka pro lékařské účely, katetry, lahvičky s kapátkem pro lékařské účely, lékařské přístroje a nástroje, lžice pro podávání léků, nádobky pro podávání léků, nosní odsávačky.

(511) 5, 10

(540)

RYALTRIS

(111) **367518**
(220) 31.01.2018
(320) 31.01.2018
(442) 28.03.2018
(151) 04.07.2018
(730) **PLUSMED s.r.o.**, Svobody 220/2, Mikulov, 69201, CZ
(740) Advokátní kancelář CINK a partneři, s. r. o., Mgr. Ing. Pavel Cink, Veleslavínova 363/33, Plzeň, Vnitřní Město, 30100
(210) O-545487
(591) Barevná
(510) (44) zdravotní poradenství a informační služby, řízená zdravotní péče, služby zdravotnických zařízení, středisek a klinik, zdravotní péče v oblasti chiropraxe, homeopatie, akupunktury, pěstování, osteopatie a hydroterapie, výzkum v oblasti zdravotního poradenství, odborné poradenství, konzultace a informační služby spojené se zdravotní péčí, služby zdravotnického personálu, služby posuzování zdravotního stavu, lékařské služby (příprava léku na předpis), lékařské služby, poskytování informací vztahujících se k zubnímu lékařství, ambulantní lékařská péče, péče pro hospitalizované a ambulantní pacienty, služby v oblasti chirurgické léčby.
(511) 44
(540)

plusmed.cz
MED

(111) **367519**
(220) 01.02.2018
(320) 01.02.2018
(442) 28.03.2018
(151) 04.07.2018
(730) **APOTEX (ČR), spol. s r.o.**, Na poříčí 1079/3a, Praha 1, Nové Město, 11000, CZ
(740) Advokátní kancelář, JUDr. Robert Čepek, Vodičkova 38, Praha 1, 11000
(210) O-545534
(510) (5) humánní léčiva, farmaceutické přípravky humánní.
(511) 5
(540)

Ajax pastilky

(111) **367520**
(220) 02.02.2018
(320) 02.02.2018
(442) 28.03.2018
(151) 04.07.2018
(730) **TECH GASTRO, spol. s r.o.**, Dlouhá 730/35, Praha 1, Staré Město, 11000, CZ
(740) Ing. Francis Jupa, patentový zástupce, Měchenická 4/2554, Praha 4, 14100
(210) O-545563
(591) Barevná
(510) (35) obchodní zprostředkovatelské služby s potravinářskými výrobky, marketing, reklama, propagace, inzerce a poskytování informací všemi

druhy médií; (41) provozování zařízení sloužících k zábavě, vzdělávání, poskytování výchovně-zábavních, pracovních a klubových služeb (klubová činnost), pořádání recepce a cateringových akcí v rámci této třídy; (43) poskytování stravovacích a ubytovacích služeb v hotelích, penzionech, restauracích, kavárnách, barech, nočních klubech, bistrech a zařízeních rychlého občerstvení, catering, poskytování přechodného ubytování.

(511) 35, 41, 43
(540)



(111) **367521**

(220) 04.02.2018
(320) 04.02.2018
(442) 28.03.2018
(151) 04.07.2018

(730) **Madar Daniel**, Čechovská 110, Příbram, Příbram VIII, 26101, CZ

(210) O-545573

(510) (36) služby nemovitostní (realitní služby), služby realitní kanceláře, zprostředkování v oblasti nemovitostí.

(511) 36
(540)

PRAGSTER REALITY

(111) **367522**

(220) 04.02.2018
(320) 04.02.2018
(442) 28.03.2018
(151) 04.07.2018

(730) **NÁBYTEK HONZA s. r. o.**, Masarykovo náměstí 701, Mnichovo Hradiště, 29501, CZ

(740) Ing. Václav Kratochvíl, Husníkova 2086/22, Praha 5, Stodůlky, 15800

(210) O-545576

(510) (20) kancelářský nábytek, školní nábytek, nábytek kovový i nekovový, nábytek ze dřeva a jeho části, obložení na nábytek, lavice, paravány, police, skříňe a skříňky, věšáky, vitríny, umělecké truhlářské výrobky, truhly, kování na postele, pelesti postelí, postele, dekorativní předměty, komody, křesla, židle, rámy obrazů, příbormíky, toaletní stolky, stoly, vše v rámci této třídy, zrcadla, košíkářské zboží, výrobky ze dřeva, korku, proutí, rákosu, třtiny, slonoviny, kostic, želvoviny, jantaru, perleti, mořské pěny, buničiny a z náhražek těchto hmot nebo z plastických hmot, určených jako bytové doplňky nebo okrasné předměty, podložky a matrace všeho druhu, zejména matrace latexové, pérové, taštičkové a pěnové, podhlavníky, polštáře pro čalouněný nábytek, rošty pod matrace všeho druhu, polštáře s výplní z přírodních materiálů (např. vlna, peří), syntetických materiálů (např. duté vlákno), spací pytle pro kempování; (24) textilní výrobky jako např. potahy (povlaky) na lůžkoviny, matrace, nábytek apod., příkrývky s výplní z přírodních materiálů (např. vlna, peří), syntetických materiálů (např. duté vlákno), kombinovanou (případně s bavlněným nebo jiným potahem); (42) výzdoba interiérů (-služby), umělecký design, průmyslový design, návrhy interiérů, architektonické poradenství, projektování, poradenská činnost, zejména v oblasti nábytku, pomůcek a prostředků ke spánku, ležení a sezení, zejména poradenství v oblasti stanovení optimálního plošného rozložení hmotnosti uživatelů postelových matrací všeho druhu.

(511) 20, 24, 42
(540)

NÁBYTEK HONZA

(111) **367523**

(220) 05.02.2018

(320) 05.02.2018

(442) 28.03.2018

(151) 04.07.2018

(730) **BFT Management, a.s.**, V Olšinách 16/82, Praha 10, Strašnice, 10000, CZ

(210) O-545595

(591) Barevná

(510) (36) financování nemovitostí, financování půjček na nemovitosti, financování rozvoje nemovitostí, poskytování hypoték, poskytování informací týkajících se hypoték, služby v oblasti poskytování půjček na hypotéku, služby v oblasti poskytování úvěrů na hypotéku, poskytování poradenství v oblasti zařizování hypoték, hypotéky (poskytování půjček).

(511) 36

(540)



(111) **367524**

(220) 07.02.2018

(320) 07.02.2018

(442) 28.03.2018

(151) 04.07.2018

(730) **Urbánek Michal**, Oblá 460/81, Brno, 63400, CZ

(210) O-545618

(510) (32) Pivo.

(511) 32

(540)

BEER DADDY PIVNÍ TAŽKA

(111) **367525**

(220) 07.02.2018

(320) 07.02.2018

(442) 28.03.2018

(151) 04.07.2018

(730) **BUDA-MONT, spol. s r.o.**, Hlavní 7, Herink, 25101, CZ

(740) JUDr. Aleš Zábřeh, advokát, Na Beránce 57/2, Praha 6, Dejvice, 16000

(210) O-545636

(591) Barevná

(510) (33) vína všech druhů, sekty, alkoholické nápoje s výjimkou piva; (35) maloobchodní a velkoobchodní prodej a zprostředkovatelské a obstaravatelské služby v oblasti nákupu a prodeje vín, alkoholických a nealkoholických nápojů, a to prostřednictvím internetu, marketing, inzertní, reklamní a propagační činnost, vystavování a nabízení vín k prodeji, obchodní výstavy; (40) vinařství, vinohradnictví (výroba vína a zpracování vinných hroznů).

(511) 33, 35, 40

(540)



- (111) **367526**
(220) 08.02.2018
(320) 08.02.2018
(442) 28.03.2018
(151) 04.07.2018
(730) **Daňhel Vojtěch**, Žižkovo nám. 3/3, Tábor, 39001, CZ
(740) JUDr. Martin Šíp, Tyršova 521, Tábor, 39002
(210) O-545650
(510) (3) kosmetické přípravky s obsahem medu, propolisu a mateří kašičky, například krémy a pomády, pleťové masky; (30) med a včelí produkty ve třídě 30, zejména propolis a mateří kašička pro lidskou spotřebu (ne pro lékařské účely).
(511) 3, 30
(540)



- (111) **367527**
(220) 08.02.2018
(320) 08.02.2018
(442) 28.03.2018
(151) 04.07.2018
(730) **Kulka Kryštof Ing.**, Dědinova 2003/3, Praha 4, Chodov, 14800, CZ
(740) Mgr. Petr Karhan, Anny Rybníčkové 2613/5, Praha 5, 15500
(210) O-545656
(510) (37) provádění staveb, jejich změn a odstraňování, přípravné a dokončovací stavební práce, specializované stavební činnosti, pronájem stavebních strojů a zařízení, pronájem bagrů a rypadel, pronájem buldozerů, pronájem drenážních čerpadel, pronájem jeřábů (stavební zařízení); (39) silniční motorová doprava nákladní; (42) inženýrská činnost v investiční výstavbě.
(511) 37, 39, 42
(540)

IGF

- (111) **367528**
(220) 09.02.2018
(320) 09.02.2018
(442) 28.03.2018
(151) 04.07.2018
(730) **AFOOD LABS, s.r.o.**, Dr. Milady Horákové 496/27, Olomouc, 77900, CZ
(210) O-545690
(510) (1) složky pro výrobu potravin, a to prostředky a přípravky ke zlepšení chuti potravin, polysacharidy používané při výrobě potravin, protein k použití k výrobě potravin, protein do potravin určený pro lidskou spotřebu, proteiny připravené ze sójových bobů používané při výrobě potravin, lecitin získaný ze sóji určený k výrobě potravin, rozprašováním sušená arabská guma k použití při výrobě potravin; (5) doplňky výživové, funkční potraviny jako potravinové doplňky, nápojové směsi jako náhrada jídla a jako potravinové doplňky, potravní doplňky pro lidskou potřebu a pro zvířata, nápojové směsi jako náhrada jídla a jako potravinové doplňky; (35) maloobchodní služby s potravinami.
(511) 1, 5, 35

(540)

NUTRIQ

- (111) **367529**
(220) 12.02.2018
(320) 12.02.2018
(442) 28.03.2018
(151) 04.07.2018
(730) **Klika František**, Musilova 4406/17, Jihlava, 58601, CZ
(210) O-545706
(510) (1) hasicí látky, prostředky a hasební sloučeniny; (6) zámečnické kovové výrobky; (9) hasicí přístroje, automatické hasicí systémy a stabilní i přenosná hasicí zařízení včetně příslušenství a detekčních hadiček, protipožární signalizace, indikátorů a hlásičů kouře a ohně, ochranné pomůcky osob jako jsou ochranné oděvy, obuv, rukavice, masky, přilby, brýle, respirátory, nákolennice; (37) zámečnický servis, montáž, údržby a opravy hasicích a protipožárních zařízení a systémů.; (40) služby nakládání s nebezpečnými odpady, jejich skladování a recyklace.
(511) 1, 6, 9, 37, 40
(540)

Firesi

- (111) **367530**
(220) 12.02.2018
(320) 12.02.2018
(442) 28.03.2018
(151) 04.07.2018
(730) **Vinařství Červinka, spol. s r.o.**, Morušová 25, Horní Věstonice, 69181, CZ
(210) O-545712
(510) (31) zemědělské a vodní plodiny, zahradnické a lesní produkty, vinná réva, vinná réva [rostliny], čerstvé ovoce, ořechy, zelenina a bylinky; (33) víno, alkoholické nápoje s výjimkou piva, předpřipravené alkoholické nápoje, přípravky k výrobě alkoholických nápojů, lihoviny a likéry; (43) hotely, ubytovny a penziony, prázdninové a turistické ubytování, poskytování jídla a nápojů.
(511) 31, 33, 43
(540)



VINAŘSTVÍ ČERVINKA
— VINOHRADY POD PÁLAVOU —

- (111) **367531**
(220) 12.02.2018
(320) 12.02.2018
(442) 28.03.2018
(151) 04.07.2018
(730) **Tvarůžková Romana**, Horní Lhota 1158, Horní Lhota, 74764, CZ
(210) O-545720
(591) Barevná
(510) (29) maso, ryby, drůbež a zvěřina, masové výtažky, konzervované, mražené, sušené a vařené ovoce a zelenina, želé, džemy, kompoty, vejce, mléko a mléčné výrobky, jedlé oleje a tuky; (30) káva, čaj, kakao a náhražky kávy, rýže, tapioka a ságo, mouka a přípravky vyrobené z obilnin, chléb, pečivo a cukrovinky, produkty určené ke konzumaci v mraženém stavu, cukr, med, melasa, droždí, kypřicí prášek do pečiva, sůl, hořčice, ocet, omáčky (ochucovadla), koření, led; (43) služby zajišťující stravování a nápoje, dočasné ubytování.
(511) 29, 30, 43
(540)



- (111) **367532**
(220) 12.02.2018
(320) 12.02.2018
(442) 28.03.2018
(151) 04.07.2018
(730) **100 % REWORK s.r.o.**, Dornych 54/47, Brno, 61700, CZ
(740) A. Holas & partner Patentová a známková kancelář, Ing. Mgr. Hana Holasová, Křížová 4, Brno, 60300
(210) O-545722
(591) Barevná
(510) (37) měření, úpravy a opravy materiálů, polotovarů, dílů a vadných součástek; (40) dokončovací práce (zejména odhrotování, odjehlování, zapilování, odřezávání, čištění, broušení), opracování materiálu všeho druhu, zpracování polotovarů a jejich úprava; (41) organizování školení, praktický výcvik, služby vzdělávání v oblasti auditů, praktický trénink interních systémových auditorů, interních procesních auditorů a interních výrobních auditorů, školení v oblasti kalibrace systémových, procesních a výrobních auditorů; (42) kalibrování (měření), kontrola kvality, vizuální kontrola, měření na 2D a 3D strojích, kontrola zabezpečení kvality, procesu a výroby, zkoušky materiálů, zkoušky funkčnosti dílců, kontrolní měření, zkoušení, kontrola, třídění, analýza materiálů, polotovarů, dílů a vadných součástek, výrobků, poradenství v metrologii, služby v oblasti měření, služby vyhodnocování měření, služby technického měření a testování, služby v oblasti technických zkoušek, poskytování outsourcingových služeb v oblasti vstupní kontroly, služby auditu dodavatelů.
(511) 37, 40, 41, 42
(540)

100% REWORK

- (111) **367533**
(220) 12.02.2018
(320) 12.02.2018
(442) 28.03.2018
(151) 04.07.2018
(730) **Vlasák Pavel Ing.**, Dřevná 6, Praha 2, 12800, CZ
(210) O-545729
(510) (7) pásové dopravníky pro dopravu osob, zavazadel a jiných předmětů, pásy pro dopravníky, pohyblivé schody (eskalátory), pohyblivé chodníky, komponenty těchto dopravníků jako jsou pohony, převodové mechanismy, hnací řetězy, madla; (35) obchodní činnost - poradenství, obchodní zprostředkovatelské služby, prezentace výrobků v komunikačních médiích pro účely obchodu; (39) pronájem dopravníků, pohyblivých chodníků a schodišť, doprava.
(511) 7, 35, 39
(540)

Flatsnake

- (111) **367534**
(220) 12.02.2018
(320) 12.02.2018
(442) 28.03.2018
(151) 04.07.2018
(730) **Pizeňský Prazdroj, a. s.**, U Prazdroje 64/7, Plzeň, Východní Předměstí, 30100, CZ
(740) Weil, Gotshal & Manges s.r.o., advokátní kancelář, JUDr. Karel Muzikář LL.M. (C.J.), advokát, Křížovnické náměstí 193/2, Praha 1, 11000
(210) O-545730
(510) (16) blahopřání, kalendáře, letáky, obaly na lahve, z papíru nebo lepenky, papírové bannery, papírové podtácky, papírové stolní ubrusy, papírové ubrusy, podložky pod nádoby z papíru, podtácky pod pívni sklenice, poutače z papíru nebo lepenky, prospekty, prostírání z papíru, tiskoviny; (21) džbány, hrnky, jídelní soupravy (nádoby), karafy, korbele, lahve, nádoby, nádoby na led, nádoby na pití, nádoby na pivo, otvíráky na lahve, elektrické i neelektrické, papírové nebo plastové kelímky, podtácky, ne papírové nebo textilní, prostírání, ne papírové nebo textilní, sklenice (nádoby), sklenice na pití, stojánky na jídelní listky, stojánky na ubrusy (stolování); (25) košile, košile s krátkým rukávem, kravaty, obuv, oděvy, opasky na peníze (oděvy), pásky (oděvy), opasky (oděvy), sportovní dresy, svrchní oděvy, šátky a šály, trička, vesty, zástěry (oděvy); (32) koktejly na bázi piva, limonády, minerální vody (nápoje), mošt, nealkoholické koktejly, nealkoholické nápoje, nealkoholický cider, nekvašený hroznový mošt, ovocné šťávy, perlivé vody, pívni mladina, pivo, sirupy pro přípravu limonád, sirupy pro přípravu nápojů, sladina, sladové pivo, vody (nápoje), zázvorové pivo, zeleninové šťávy (nápoje); (33) alkoholické nápoje obsahující ovoce, alkoholické nápoje s výjimkou piva, alkoholové esence, alkoholové výtažky, aperitivy, cider, destilované nápoje, digestivy (likéry a lihoviny), koktejly, lihoviny (nápoje), likéry, vína; (35) marketing, prezentace výrobků v komunikačních médiích pro účely maloobchodu, propagace, reklama, rozhlasová reklama, styk s veřejností, telemarketing, televizní reklama, venkovní reklama, zprostředkování propagace, zprostředkování reklamy; (41) diskotéky, klubové služby (zábava nebo vzdělávání), plánování večírků (zábava), pořádání a uvádění koncertů, pořádání a vedení seminářů, pořádání a vedení workshopů, pořádání soutěží (vzdělávacích nebo zábavných), pořádání sportovních soutěží, pořádání výstav ke kulturním nebo vzdělávacím účelům, provozování heren, provozování kasin (hazard), provozování rekreačních zařízení, služby nočního klubu (zábava), vzdělávací služby, zábava; (43) bary, bufety, hotelové služby, jídelny, kavárny, motely, penziony, pronájem kuchyňských přístrojů, pronájem přechodného ubytování, pronájem židlí, stolů, ubrusů, skleněného nádobí, restaurace, samoobslužné jídelny, samoobslužné restaurace, zajištění stravování.
(511) 16, 21, 25, 32, 33, 35, 41, 43
(540)

PILSNERKA

- (111) **367535**
(220) 13.02.2018
(320) 13.02.2018
(442) 28.03.2018
(151) 04.07.2018
(730) **Adventure Agency s.r.o.**, Vladislavova 1390/17, Praha 1, 11000, CZ
(740) JUDr. Tomáš Uzel, advokát, Dejvická 306/9, Praha 6, 16000
(210) O-545749

- (510) (35) marketing, reklama, zprostředkování propagace; (41) pořádání a uvádění koncertů, pořádání sportovních soutěží, školení, zábava; (43) pronájem přechodného ubytování, zajištění stravování.
(511) 35, 41, 43
(540)



- (111) **367536**
(220) 13.02.2018
(320) 13.02.2018
(442) 28.03.2018
(151) 04.07.2018
(730) **Adventure Agency s.r.o.**, Vladislavova 1390/17, Praha 1, 11000, CZ
(740) JUDr. Tomáš Uzel, advokát, Dejvická 306/9, Praha 6, 16000
(210) O-545750
(510) (35) marketing, reklama, zprostředkování propagace; (41) pořádání a uvádění koncertů, pořádání sportovních soutěží, školení, zábava; (43) pronájem přechodného ubytování, zajištění stravování.
(511) 35, 41, 43
(540)



- (111) **367537**
(220) 13.02.2018
(320) 13.02.2018
(442) 28.03.2018
(151) 04.07.2018
(730) **E-Sea s.r.o.**, U Agrostroje 2435, Pelhřimov, 39301, CZ
(210) O-545754
(591) Barevná
(510) (37) instalační a montážní služby, čištění, opravy a údržba; (39) distribuce obnovitelné energie, doprava a přeprava.
(511) 37, 39



- (111) **367538**
(220) 13.02.2018
(320) 13.02.2018
(442) 28.03.2018
(151) 04.07.2018
(730) **MK Illumination Handels GmbH**, Trientlgasse 70, A-6020 Innsbruck, AT
(740) Rott, Růžička & Guttman Patentové, známkové a advokátní kanceláře, JUDr. Vladimír Rott, Vinohradská 37, Praha 2, 12000
(210) O-545757
(510) (11) osvětlovací zařízení, přístroje na osvětlení, dekorativní osvětlovací zařízení, dekorativní osvětlovací prvky, dekorativní světelné řetězy, dekorativní světelné trubice, dekorativní světelné figurky; (37) opravy a instalační služby osvětlovacích přístrojů a osvětlovacích zařízení.
(511) 11, 37
(540)

BARCANA

- (111) **367539**
(220) 13.02.2018
(320) 13.02.2018
(442) 28.03.2018
(151) 04.07.2018
(730) **cleany s.r.o.**, Brňovská 166/14, Praha 5, Sobín, 15521, CZ
(740) Mgr. Martina Zdvihalová, K Pazderně 2031, Benešov, 25601
(210) O-545758
(510) (9) platformy počítačového softwaru, softwarové platformy umožňující uživatelům objednat služby čistírny a prádelny, softwarové platformy umožňující uživatelům objednat služby čištění tkanin, textilií, kůže, kožešin a výrobků z nich, oděvů, prádla, obuvi, nábytku, internetové, webové a mobilní platformy umožňující uživatelům objednat služby čistírny a prádelny, internetové, webové a mobilní platformy umožňující uživatelům objednat služby čištění tkanin, textilií, kůže, kožešin a výrobků z nich, oděvů, prádla, obuvi, nábytku, digitální telefonní platformy a software, počítačový software, aplikační software, mobilní softwarové aplikace, asistenční software, počítačový software pro použití jako aplikační programové rozhraní (API), software a aplikace pro mobilní zařízení, mobilní aplikace, mobilní aplikace umožňující uživatelům objednat služby čistírny a prádelny, mobilní aplikace umožňující uživatelům objednat služby čistírny a prádelny, internetová a webová aplikace umožňující uživatelům objednat služby čistírny a prádelny, internetová a webová aplikace umožňující uživatelům objednat služby čištění tkanin, textilií, kůže, kožešin a výrobků z nich, oděvů, prádla, obuvi, nábytku, mobilní softwarové aplikace s možností stažení umožňující uživatelům objednat služby čistírny a prádelny, mobilní softwarové aplikace s možností stažení umožňující uživatelům objednat služby čištění tkanin, textilií, kůže, kožešin a výrobků z nich, oděvů, prádla, obuvi, nábytku, softwarové aplikace umožňující uživatelům objednat služby čistírny a prádelny, softwarové aplikace umožňující uživatelům objednat služby čištění tkanin, textilií, kůže, kožešin a výrobků z nich, oděvů, prádla, obuvi, nábytku, počítačové softwarové aplikace, ke stažení, elektronické databáze, elektronické nosiče dat, elektronické časopisy, stahovatelné elektronické publikace, elektronické publikace ke stažení v podobě časopisů, newslettery; (16) tiskoviny, časopisy, publikace, slevové kupóny, dárkové poukazy (karty); (35) reklama, propagace, marketing, reklama, propagace a marketing online, služby v oblasti reklamy a propagace prodeje, řízení obchodní činnosti,

obchodní administrativa, kancelářské práce, poskytování reklamního prostoru v tiskovinách, publikacích, časopisech a newsletterech, předplatné tiskovin, publikací a časopisů (zajišťování pro třetí osoby), sjednávání předplatného na elektronické tiskoviny, publikace a časopisy, reklamní a marketingové služby poskytované prostřednictvím blogů, propagace výrobků a služeb jiných subjektů prostřednictvím programů slevových karet a voucherů, zprostředkování obchodních a komerčních kontaktů, obchodní poradenské služby, administrativní zpracování nákupních objednávek, obchodní informace a rady pro spotřebitele (poradna pro spotřebitele), obchodní zprostředkovatelské služby, zajišťování obchodních transakcí a obchodních kontaktů, telemarketing, služby telekomunikačního call centra v rámci této třídy, prezentace zboží a služeb, prezentace společností a jejich zboží a služeb na internetu, služby předvádění výrobků a vystavování zboží, nákup a prodej výrobků uvedených výše ve třídě 9 a 16, internetový nákup a prodej výrobků uvedených výše ve třídě 9 a 16, maloobchodní služby a elektronické maloobchodní služby s výrobky uvedenými výše ve třídě 9 a 16, zprostředkování nákupu a prodeje tkanin, textilií, kůže, kožešin a výrobků z nich, oděvů, prádla, obuvi a nábytku prostřednictvím newsletterů a blogů, poradenské a konzultační služby v oblasti výše uvedených služeb, zprostředkování výše uvedených služeb v rámci této třídy; (37) služby čistírny, čištění a údržba tkanin, textilií, kůže, kožešin a výrobků z nich, oděvů, prádla, obuvi a nábytku, chemické čištění tkanin, textilií, kůže, kožešin a výrobků z nich, oděvů, prádla, obuvi a nábytku, služby prádelny a mandlovn, pronájem strojů a zařízení na čištění, mytí a sušení, opravy, servis a údržba čisticích, mycích a sušících strojů a zařízení, poradenské a konzultační služby v oblasti výše uvedených služeb, zprostředkování výše uvedených služeb v rámci této třídy; (38) telekomunikační služby, poskytování přístupu k platformám nebo portálům na internetu, poskytování uživatelského přístupu k platformám na internetu, telekomunikační služby poskytované přes platformy a portály na internetu, poskytování přístupu k blogům, komunikace prostřednictvím on-line blogů, sociálních sítí a newsletterů, poradenské a konzultační služby v oblasti výše uvedených služeb, zprostředkování výše uvedených služeb v rámci této třídy; (39) doprava a přeprava, doprava a doručování zboží, balení a skladování zboží, ukládání a skladování tkanin, textilií, kůže, kožešin a výrobků z nich, oděvů, prádla, obuvi a nábytku, odvoz a svoz tkanin, textilií, kůže, kožešin a výrobků z nich, oděvů, prádla, obuvi a nábytku, provoz skladů, služby zajišťování dopravy, kurýrní doprava, organizování a plánování dopravy, služby v oblasti rezervace a objednávání dopravy, sledování zásilek a zjišťování jejich polohy (dopravní informace), poradenské služby vztahující se ke sledování zboží během přepravy (dopravní informace), služby dopravních agentur, smluvní nájem vozidel pro dopravu, doručování, expedice a distribuce tiskovin, časopisů a publikací, poradenství v oblasti dopravních služeb poskytované call centry a horkými linkami, poradenství v oblasti skladovacích služeb poskytované call centry a horkými linkami, poradenské a konzultační služby v oblasti výše uvedených služeb, zprostředkování výše uvedených služeb v rámci této třídy; (41) zábava, sportovní, kulturní a společenské aktivity, zábavní služby ve formě organizování a pořádání společenských zábavních akcí, vzdělávání, školení, vzdělávání a školení v oblasti čištění tkanin, textilií, kůže, kožešin a výrobků z nich, oděvů, prádla, obuvi, nábytku, nakladatelské služby, vydavatelské služby, publikování a vydávání tiskovin, publikací a časopisů, online publikování a vydávání elektronických tiskovin, publikací a časopisů, psaní blogů, elektronické publikace (bez možnosti stažení), poskytování novinek, informací a rad o čištění tkanin, textilií, kůže, kožešin a výrobků z nich, oděvů, prádla, obuvi, nábytku prostřednictvím on-line blogů, on-line tiskovin, publikací, časopisů a newsletterů, poradenské a konzultační služby v oblasti výše uvedených služeb, zprostředkování výše uvedených služeb v rámci této třídy; (42) platforma jako služba (PAAS), tvorba internetových, webových a mobilních platform, programování softwaru pro internetové, webové a mobilní platformy, tvorba software (počítačových programů), navrhování a vývoj počítačového softwaru, navrhování a vývoj internetových, webových a mobilních aplikací, programování multimediálních aplikací, programování internetových, webových a mobilních aplikací, tvorba a údržba softwaru pro blogy,

poskytování prostoru na internetu pro webové blogy, poradenské a konzultační služby v oblasti výše uvedených služeb, zprostředkování výše uvedených služeb v rámci této třídy.

(511) 9, 16, 35, 37, 38, 39, 41, 42
(540)



(111) **367540**
(220) 20.02.2018
(320) 20.02.2018
(442) 28.03.2018
(151) 04.07.2018
(730) **Hrbáč Jan Ing.**, Pod Hanuší 473, Hradec nad Moravicí, 74741, CZ
(210) O-545908
(591) Barevná
(510) (4) včelí vosk pro další zpracování, včelí vosk, včelí vosk na výrobu svíček, včelí vosk na výrobu mastí, včelí vosk na výrobu kosmetiky, vosk (surovina); (20) úly včelí (voskové plástve pro -), plástve voskové (voštiny) pro včelí úly, plástve; (30) včelí plástve v surovém stavu, měkké karamely se strukturou včelích pláství.
(511) 4, 20, 30
(540)



(111) **367541**
(220) 27.02.2018
(320) 27.02.2018
(442) 28.03.2018
(151) 04.07.2018
(730) **ŠKODA AUTO a.s.**, tř. Václava Klementa 869, Mladá Boleslav II, Mladá Boleslav, 29301, CZ
(210) O-546124
(510) (12) automobily a jejich části a příslušenství, spadající do této třídy.
(511) 12
(540)

SKALA

Přehled zápisů ochranných známek se změnou ve vztahu ke zveřejněným přihláškám

Kapitola obsahuje údaje o ochranných známkách zapsaných na základě ustanovení § 28 odst. 1 zákona č. 441/2003 Sb., u kterých došlo ke změně údajů oproti zveřejněné přihlášce ochranné známky.

Číselný přehled (111)

367423

Zápisy ochranných známek se změnou ve vztahu ke zveřejněným přihláškám

(111) **367423**
(220) 16.07.2015
(320) 16.07.2015
(442) 09.09.2015
(151) 04.07.2018
(540)

o jízdních řádech a tarifech, poskytování informací o dopravních cestách a způsobech dopravy, zprostředkování dopravy, rezervace a objednávky přeprav, poskytování automobilních parkovišť a služby parkování aut.
(591) Barevná
(511) 39
(210) O-523872



(730) **M&M servisní s.r.o.**, Nádražní 535/15, Ostrava - Moravská Ostrava, 70200, CZ
(740) Ing. Pavel Nádvorník s.r.o., Sokola Tůmy 1099/1, Ostrava-Mariánské Hory, 70900
(510) (39) doprava a přeprava, letecká doprava, osobní doprava, rezervace a prodej jízdenek, letenek a lodních lístků, místenek, poskytování informací

Zápisy licenčních smluv k ochranným známkám

V této kapitole jsou zveřejněny zápisy licenčních smluv podle ustanovení § 18 odst. 1 zákona č. 441/2003 Sb.

Číslo zápisu (111)	Vlastník (730)	Nabyvatel licence (791)	Druh licence (793)	Datum uzavření licenční smlouvy (793)	S účinností od data (580)
282458	NOSRETI Group s.r.o., 28. října 2020/231, Ostrava, Mariánské Hory, 70900, CZ	UTP - Universal Transport Praha s.r.o., Teplárenská 608/11, Praha 10, Malešice, 10800, CZ	nevýlučná	21.06.2018	09.07.2018

Obnovy zápisu ochranných známek

(111) **158294**
(220) 24.06.1968
(151) 24.07.1968
(540)

DASH

(730) **The Procter & Gamble Company, společnost zřízená podle zákonů státu Ohio**, One Procter & Gamble Plaza, Cincinnati, OH, US
(740) AK Štros & Kusák, JUDr. David Štros, advokát, Národní 32, Praha 1, 11000
(510) (3) rozpustné čisticí, lešticí a prací prostředky.
(511) 3
(210) O-41929

(111) **158295**
(220) 24.06.1968
(151) 24.07.1968
(540)

TIDE

(730) **The Procter & Gamble Company, společnost zřízená podle zákonů státu Ohio**, One Procter & Gamble Plaza, Cincinnati, OH, US
(740) AK Štros & Kusák, JUDr. David Štros, advokát, Národní 32, Praha 1, 11000
(510) (3) louhomydlové čisticí a prací prostředky v pevné /nikoliv tekuté/ formě pro domácí a prací účely.
(511) 3
(210) O-41930

(111) **158970**
(220) 24.06.1968
(151) 09.06.1969
(540)

CHEER

(730) **The Procter & Gamble Company, společnost zřízená podle zákonů státu Ohio**, One Procter & Gamble Plaza, Cincinnati, OH, US
(740) AK Štros & Kusák, JUDr. David Štros, advokát, Národní 32, Praha 1, 11000
(510) (3) louhové čisticí, lešticí a prací prostředky.
(511) 3
(210) O-41923

(111) **164079**
(220) 23.08.1978
(151) 04.06.1979
(540)

STARBURST

(730) **Wrigley Confections ČR, kom. spol.**, Pražská 320, Poříčí nad Sázavou, 25721, CZ
(740) Všetěčka Zelený Švorčík Kalenský a partneři, advokátní a patentová kancelář, JUDr. Michal Havlík, advokát, Hálkova 1406/2, Praha 2, Nové Město, 12000
(510) (30) cukrovinky, sušenky a čokolády.
(511) 30
(210) O-50753

(111) **164379**
(220) 05.07.1978
(151) 21.04.1980
(540)

SHARP

(730) **Sharp Kabushiki Kaisha**, 22-22, Nagaike-cho, Abeno-ku, Osaka, JP
(740) Čermák, Hořejš, Vrba - advokátní a patentová kancelář, JUDr. Ing. Hořejš Milan, Národní 32, Praha 1, 11000
(510) (9) přístroje a nástroje k vědeckým a laboratorním účelům, přístroje a nástroje navigační, tj. přístroje a nástroje určené k přenášení rozkazů, k měření a přístroje všeobecně užívané při řízení lodí a letadel, přístroje a nástroje geodetické a přístroje a nástroje elektrické, nezačleněné do jiných tříd, přístroje a nástroje pro bezdrátovou telegrafii, přístroje fotografické, kinematografické, optické včetně promítačů obrazů a zvětšovací přístrojů, přístroje a nástroje k vážení a měření, přístroje a nástroje signalizační včetně signálních píšťalek, přístroje a nástroje určené ke

kontrolním účelům, přístroje a nástroje pro účely záchranné a učební, automaty uváděné v činnost vhozením mince nebo známky, přístroje pro záznam a reprodukci mluveného slova, zapisovací pokladny a počítače včetně kancelářských a děrovacích strojů, hasicí přístroje, speciální pouzdra pro přístroje a nástroje, které jsou zařazeny do této třídy; (10) přístroje a nástroje chirurgické, lékařské, zubolékařské a zvěrolékařské, včetně speciálního nábytku pro tyto obory a včetně přístrojů a zdravotnických pomůcek jako: ortopedické bandáže, zdravotnické výrobky z gumy, protězy apod.

(511) 9, 10
(210) O-50685

(111) **167210**
(220) 18.08.1988
(151) 11.03.1989
(540)

GEVALIA

(730) **Koninklijke Douwe Egberts B.V.**, Oosterdoksstraat 80, 1011 DK Amsterdam, NL
(510) (30) káva, čaj, kakao, cukr, rýže, tapioka, ságo, kávové náhražky, mouka a obilné výrobky k lidské výživě, např. ovesné vločky, nápoje z kávy, kakao nebo čokolády, chléb, suchary, sušenky, koláče, jemné pečivo a cukrovinky, zmrzlina, med, sirup z melasy, kvasnice, prášky do pečiva, sůl, hořčice, pepř, ocet, chuťové omáčky, koření, led.
(511) 30
(210) O-55821

(111) **215861**
(220) 26.02.1998
(151) 22.02.1999
(540)



MIPCH

(730) **Rádl Luděk Ing.**, Újezd nade Mží č.ev. 127, Město Touškov, 33033, CZ
(510) (42) geodetické a kartografické práce.
(511) 42
(210) O-130464

(111) **216018**
(220) 13.08.1998
(151) 12.02.1999
(540)

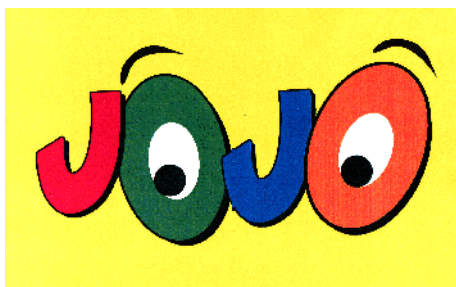

(591) Barevná
(730) **SOCIÉTÉ DES PRODUITS NESTLÉ S.A.**, Vevey, CH
(740) Zeiner & Zeiner v.o.s., Mgr. Karel Šindelka, Maiselova 15, Praha 1, 11000
(510) (30) trvanlivé pečivo, čokoládové a nečokoládové cukrovinky; (32) nápojové směsi a prášky.
(511) 30, 32
(210) O-135209

(111) **217544**
(220) 03.07.1998
(151) 23.04.1999
(540)



(730) **WIC Prague s.r.o.**, nám. Curieových 43/5, Praha 1, 11000, CZ
(510) (35) zprostředkovatelská činnost v oblasti obchodu; (36) pronájem bytových a nebytových prostor; (42) služby hotelové, ubytovací a stravovací.
(511) 35, 36, 42
(210) O-134144

(111) **217545**
(220) 03.07.1998
(151) 23.04.1999
(540)



(730) **WIC Prague s.r.o.**, nám. Curieových 43/5, Praha 1, 11000, CZ
(510) (35) zprostředkovatelská činnost v oblasti obchodu; (36) pronájem bytových a nebytových prostor; (42) služby hotelové, ubytovací a stravovací.
(511) 35, 36, 42
(210) O-134145

(111) **217607**
(220) 02.09.1998
(151) 23.04.1999
(540)

TRNKOBRANÍ

(730) **R. Jelinek Group SE**, Hart van Brabantlaan 12-16, Tilburg 5038JL, NL
(740) Mgr. Dagmar Maršíková, advokátka, Ševcovská 3246, Zlín, 76001
(510) (35) inzertní a reklamní činnost a poskytování pomoci při provozu obchodu; (41) výchovná a zábavní činnost.
(511) 35, 41
(210) O-135645

(111) **218155**
(220) 28.09.1998
(151) 27.05.1999
(540)

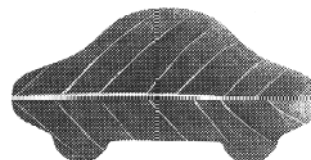

(730) **Toyota Jidosha Kabushiki Kaisha (Toyota Motor Corporation)**, 1, Toyota-cho, Toyota-shi, Aichi-ken, JP
(740) Čermák, Hořejš, Vrba - advokátní a patentová kancelář, JUDr. Ing. Hořejš Milan, Národní 32, Praha 1, 11000
(510) (12) motorová vozidla a náhradní díly k motorovým vozidlům; (40) recyklace odpadového materiálu; (42) výzkum a vývoj pro prevenci znečištění prostředí.

(511) 12, 40, 42
(210) O-136323

(111) **219292**
(220) 13.07.1998
(151) 26.07.1999
(540)



(730) **EPAM Group s.r.o.**, V dolině 1515/1b, Praha 10, Michle, 10100, CZ
(740) Ing. Michal Jupa, patentový zástupce, Na Baních 1385, Praha 5 - Zbraslav, 15600
(510) (3) kosmetický přípravek; (5) farmaceutický přípravek; (30) potravinový doplněk.
(511) 3, 5, 30
(210) O-134398

(111) **219935**
(220) 31.08.1998
(151) 23.08.1999
(540)

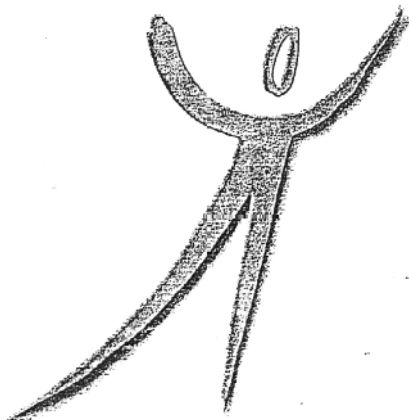

(730) **Pfizer Health AB**, Vetenskapsvägen 10, 19190 Sollentuna, SE
(740) Čermák a spol., JUDr. Karel Čermák jr. Ph.D., LL.M., Elišky Peškové 735/15, Praha 5, 15000
(510) (5) farmaceutické přípravky pro urologické a gynekologické použití.
(511) 5
(210) O-135599

(111) **220501**
(220) 15.07.1998
(151) 27.09.1999
(540)

BROADWAY

(730) **Gaminis, a.s.**, Sirotní 508/16, Ostrava, Vítkovice, 70300, CZ
(740) Ing. Rylková Iva, Polská 1525, Ostrava-Poruba, 70800
(510) (41) služby herny, včetně provozování kulečnicků a hracích automatů a jiných hracích zařízení, organizování turnajů a zprostředkování těchto služeb; (42) hostinská činnost.
(511) 41, 42
(210) O-134450

(111) **220535**
(220) 31.07.1998
(151) 27.09.1999
(540)



(730) **LABORATOIRES DE BIOLOGIE VEGETALE YVES ROCHER**, La Croix des Archers, La Gacilly, FR
(740) Čermák Hořejš Matějka a spol., JUDr. Jan Matějka, advokát, Národní 32, Praha 1, 11000
(510) (3) voňavkářské výrobky, éterické oleje, kosmetické přípravky, vlasové přípravky, přípravky pro péči o ústní dutinu.
(511) 3
(210) O-134869

(111) **220539**
(220) 31.07.1998
(151) 27.09.1999

(540) COULEURS NATURE YVES ROCHER

(730) **LABORATOIRES DE BIOLOGIE VEGETALE YVES ROCHER**, La Croix des Archers, La Gacilly, FR
(740) Čermák Hořejš Matějka a spol., JUDr. Jan Matějka, advokát, Národní 32, Praha 1, 11000
(510) (3) voňavkářské výrobky, éterické oleje, kosmetické přípravky, vlasové přípravky, přípravky pro péči o ústní dutinu.
(511) 3
(210) O-134873

(111) **220964**
(220) 30.07.1998
(151) 27.10.1999
(540)



(730) **Poděbradka, a. s.**, Nymburská 239/VII, Poděbrady, 29001, CZ
(740) AK Mrázek - Mrázková, JUDr. Josef Mrázek, Pernerova 11, Praha 8, 18600
(510) (32) stolní voda.
(511) 32
(210) O-134831

(111) **220965**
(220) 30.07.1998
(151) 27.10.1999
(540)



(730) **Poděbradka, a. s.**, Nymburská 239/VII, Poděbrady, 29001, CZ
(740) AK Mrázek - Mrázková, JUDr. Josef Mrázek, Pernerova 11, Praha 8, 18600
(510) (32) stolní voda.
(511) 32
(210) O-134832

(111) **220976**
(220) 13.08.1998
(151) 27.10.1999
(540)



CABINET



(591) Barevná
(730) **Reemtsma Cigarettenfabriken GmbH**, Max-Born-Strasse 4, Hamburg 22761, DE
(740) Čermák a spol., JUDr. Karel Čermák jr. Ph.D., LL.M., Elišky Peškové 735/15, Praha 5, 15000
(510) (34) tabák, zejména tabákové výrobky, speciálně cigarety, potřeby pro kuřáky, zápalky.
(511) 34
(210) O-135243

(111) **221396**
(220) 10.08.1998
(151) 22.11.1999
(540)



(591) Barevná
(730) **OBZOR, výrobní družstvo invalidů v Praze**, Michelská 4/11, Praha 4, 14000, CZ
(740) Bohemia Patent, Ing. Jana Vanděliková, Vodičkova 791/41, Praha 1 - Nové Město, 11000
(510) (9) měřicí a regulační technika, obaly na CD ROM; (16) výrobky z papíru - papírové obaly, kancelářské výrobky z plastů jako např. pořadače, desky, alba na vizitky, alba na pohlednice, alba na fotografie a mince, plastová pouzdra apod; (25) pracovní oděvy, dámská konfekce; (40) knihařská činnost - vazba knih a kalendářů.
(511) 9, 16, 25, 40
(210) O-135130

(111) **221796**
(220) 29.07.1998
(151) 27.12.1999
(540)

CROSS SPEED

- (730) **CROSS SPEED, s.r.o.**, č. p. 179, Branišovice, 67177, CZ
(740) INPARTNERS GROUP, Ing. Dušan Kendereški, Koliště 1965/13a, Brno, 60200
(510) (3) autokosmetika; (9) radiopřijímače, autopříslušenství, zejména akumulátory elektrické pro vozidla, akumulátorové měřiče kyseliny, reproduktory pro vozidla, automatická řízení pro vozidla, automatická zařízení signalizující nízký tlak v pneumatikách, automobilové výstražné trojúhelníky, dálkové ovladače pro vozidla, elektrické spojky a konektory pro vozidla, skříňky pro reproduktory, měřiče rychlosti pro vozidla, nabíječky akumulátorů, regulátory napětí pro vozidla, svorkovnice pro vozidla, sluneční clony pro vozidla, ukazatelé směru, mlhovky, teploměry elektrické pro vozidla, zapalovače cigaret do automobilů, zapalování, výbojky pro vozidla, vzduchoměry pro vozidla; (12) dopravní prostředky, osobní a nákladní automobily, motory, náhradní díly a autopříslušenství pro motorová vozidla zahrnuté v této třídě; (35) zprostředkovatelská činnost, zejména zprostředkování obchodních zakázek; (39) provozování osobní a nákladní dopravy včetně pronájmu, pronájem vozidel, pronájem garáží a odstavných ploch, skladování.
(511) 3, 9, 12, 35, 39
(210) O-134785

(111) **222781**
(220) 28.09.1998
(151) 28.02.2000
(540)

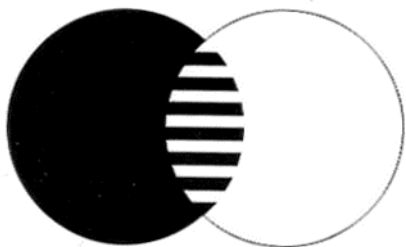

- (730) **MasterCard International Incorporated**, 2000 Purchase Street, Purchase, New York 10577, NY, US
(740) Čermák a spol., JUDr. Karel Čermák jr. Ph.D., LL.M., Elišky Peškové 735/15, Praha 5, 15000
(510) (9) magnetické zakódované karty a karty obsahující čip s integrovaným obvodem /elektronické karty/, čtečky karet, počítačové programy umožňující interakci elektronických karet s terminály a čtečkami, telekomunikační vybavení, zejména prodejní transakční terminály a počítačové programy pro přenos, zobrazování a ukládání informací o transakci, identifikačních a finančních informací pro použití ve finančnictví, bankovníctví a telekomunikačních službách; (36) finančnictví, zejména poskytování kreditních, debetních, platebních karet a služby k ukládání hodnot na elektronických peněženkách, převodní služby elektronických peněžních prostředků a měnových prostředků, služby elektronických plateb, služby předplacených telefonních karet, služby při poskytování hotovosti a služby při potvrzování transakcí a vypořádání transakcí.
(511) 9, 36
(210) O-136326

(111) **222782**
(220) 28.09.1998
(151) 28.02.2000
(540)

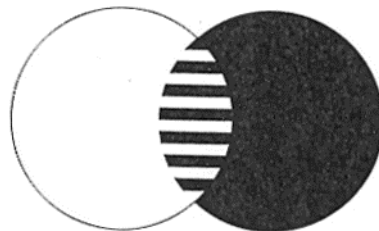

- (730) **MasterCard International Incorporated**, 2000 Purchase Street, Purchase, New York 10577, NY, US
(740) Čermák a spol., JUDr. Karel Čermák jr. Ph.D., LL.M., Elišky Peškové 735/15, Praha 5, 15000
(510) (9) magnetické zakódované karty a karty obsahující čip s integrovaným obvodem /elektronické karty/, čtečky karet, počítačové programy umožňující interakci elektronických karet s terminály a čtečkami, telekomunikační vybavení, zejména prodejní transakční terminály a počítačové programy pro přenos, zobrazování a ukládání informací o transakci, identifikačních a finančních informací pro použití ve finančnictví, bankovníctví a telekomunikačních službách; (36) finančnictví, zejména poskytování kreditních, debetních, platebních karet a služby k ukládání hodnot na elektronických peněženkách, převodní služby elektronických peněžních prostředků a měnových prostředků, služby elektronických plateb, služby předplacených telefonních karet, služby při poskytování hotovosti a služby při potvrzování transakcí a vypořádání transakcí.
(511) 9, 36
(210) O-136327

(111) **222783**
(220) 28.09.1998
(151) 28.02.2000
(540)

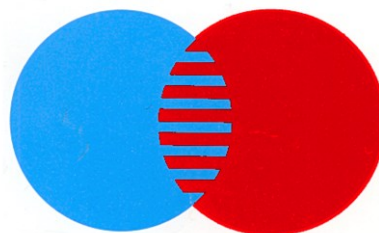

- (591) Barevná
(730) **MasterCard International Incorporated**, 2000 Purchase Street, Purchase, New York 10577, NY, US
(740) Čermák a spol., JUDr. Karel Čermák jr. Ph.D., LL.M., Elišky Peškové 735/15, Praha 5, 15000
(510) (9) magnetické zakódované karty a karty obsahující čip s integrovaným obvodem /elektronické karty/, čtečky karet, počítačové programy umožňující interakci elektronických karet s terminály a čtečkami, telekomunikační vybavení, zejména prodejní transakční terminály a počítačové programy pro přenos, zobrazování a ukládání informací o transakci, identifikačních a finančních informací pro použití ve finančnictví, bankovníctví a telekomunikačních službách; (36) finančnictví, zejména poskytování kreditních, debetních, platebních karet a služby k ukládání hodnot na elektronických peněženkách, převodní služby elektronických peněžních prostředků a měnových prostředků, služby elektronických plateb, služby předplacených telefonních karet, služby při poskytování hotovosti a služby při potvrzování transakcí a vypořádání transakcí.

(511) 9, 36
(210) O-136328

(111) **222784**
(220) 28.09.1998
(151) 28.02.2000
(540)

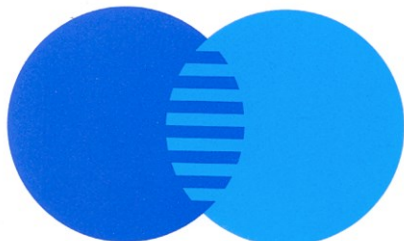

(591) Barevná
(730) **MasterCard International Incorporated**, 2000 Purchase Street, Purchase, New York 10577, NY, US
(740) Čermák a spol., JUDr. Karel Čermák jr. Ph.D., LL.M., Elišky Peškové 735/15, Praha 5, 15000
(510) (9) magnetické zakódované karty a karty obsahující čip s integrovaným obvodem /elektronické karty/, čtečky karet, počítačové programy umožňující interakci elektronických karet s terminály a čtečkami, telekomunikační vybavení, zejména prodejní transakční terminály a počítačové programy pro přenos, zobrazování a ukládání informací o transakci, identifikačních a finančních informací pro použití ve finančnictví, bankovníctví a telekomunikačních službách; (36) finančnictví, zejména poskytování kreditních, debetních, platebních karet a služby k ukládání hodnot na elektronických peněženkách, převodní služby elektronických peněžních prostředků a měnových prostředků, služby elektronických plateb, služby předplacených telefonních karet, služby při poskytování hotovosti a služby při potvrzování transakcí a vypořádání transakcí.
(511) 9, 36
(210) O-136329

(111) **223261**
(220) 24.09.1998
(151) 23.03.2000
(540)

BENEFIX

(730) **Wyeth LLC**, 235 East 42nd Street, New York, 10017, NY, US
(740) Čermák a spol., JUDr. Karel Čermák jr. Ph.D., LL.M., Elišky Peškové 735/15, Praha 5, 15000
(510) (5) farmaceutické přípravky pro použití hemofiliky.
(511) 5
(210) O-136245

(111) **223807**
(220) 15.07.1998
(151) 19.04.2000
(540)

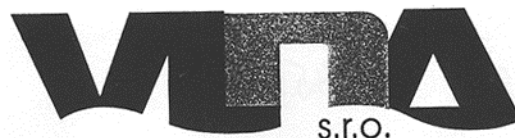

(730) **Vlna Václav Ing.**, Líšnice 81, Milevsko, 39901, CZ
(740) Bohemia Patent, Ing. Jana Vandělíková, Vodičkova 791/41, Praha 1, 11000
(510) (11) přístroje a zařízení pro topení, výrobu páry, pro vaření, sušení a ventilaci, zejména kamna, krby a sporáky včetně jejich součástí a příslušenství, pařáky, minigrily, krbové vložky, sporákokrby; (37) stavby strojů s mechanickým pohonem, stavby topných zařízení, opravy zemědělských strojů a motorových vozidel, instalační služby, zámečnictví; (40) zpracování materiálů, zejména kovářství a kovoobrábění.
(511) 11, 37, 40
(210) O-134458

(111) **224157**
(220) 19.02.1999
(151) 19.04.2000
(540)

Ardum & Partners

(730) **Ardum & Partners, s.r.o.**, Hanusova 1025/9, Praha 4 - Michle, 14000, CZ
(740) Rott, Růžička & Guttman Patentové, známkové a advokátní kanceláře, JUDr. Michal Růžička, Vinohradská 37, Praha 2, 12000
(510) (35) finanční a mzdové účetnictví; (36) ekonomické a daňové poradenství včetně finančních analýz, ověřování účetnictví.
(511) 35, 36
(210) O-140256

(111) **224578**
(220) 19.02.1999
(151) 23.05.2000
(540)

The logo consists of the letters 'A' and 'P' in a large, bold, serif font, with an ampersand '&' between them.

(730) **Ardum & Partners, s.r.o.**, Hanusova 1025/9, Praha 4 - Michle, 14000, CZ
(740) Rott, Růžička & Guttman Patentové, známkové a advokátní kanceláře, JUDr. Michal Růžička, Vinohradská 37, Praha 2, 12000
(510) (35) finanční a mzdové účetnictví, ekonomické poradenství; (36) daňové poradenství včetně finančních analýz, ověřování účetnictví.
(511) 35, 36
(210) O-140257

(111) **224869**
(220) 13.08.1998
(151) 26.06.2000
(540)

The logo features the words 'Happy Tuna' in a stylized, rounded font, with 'Happy' above 'Tuna'. The text is set against a background that looks like a piece of fabric or a banner.

(730) **Thai Union Manufacturing Company Limited**, 979/13-16 M. Floor, S.M. Tower, Phaholyothin Road, Phayathai Sub-district, Phayathai District, Bangkok 10400, TH
(740) KOREJZOVA LEGAL v.o.s., JUDr. Petra Sauvage de Brantes, advokátka, Korunní 810/104, Praha 10, Vinohrady, 10100
(510) (29) balený tuňák, balené sardinky, balené olihně, balené krevety, balený cram, balené krabí maso, mrazená krevetová pasta, rybí řízky, masové konzervy, balené mrazené mořské ryby a korýši, krabí tyčinky.
(511) 29
(210) O-135222

(111) **224940**
(220) 09.11.1998
(151) 26.06.2000
(540)

ACT

(730) **Drilltec Patents & Technologies Corporation**, 10875 Kempwood Drive, Suite 2, Houston, TX, US
(740) Rott, Růžička & Guttman Patentové, známkové a advokátní kanceláře, JUDr. Vladimír Rott, patentový zástupce, Vinohradská 37/938, Praha 2, 12000
(510) (17) vláknitá ochranná zařízení vyrobená hlavně z plastů.
(511) 17
(210) O-137559

(111) **226045**
(220) 09.03.1999
(151) 24.08.2000
(540)

The logo features the word 'BIOTEC' in a bold, blue, sans-serif font. To the left of the text is a stylized green leaf, and to the right is a blue and white graphic element resembling a water droplet or a leaf.

(591) Barevná
(730) **BIOTEC a.s.**, Náměstí č.p. 47, Borohrádek, 51724, CZ
(510) (2) barvy a nátěrové hmoty; (17) těsnící a izolační hmoty a materiály; (42) konzultační služby v oboru nátěrových hmot a izolačních materiálů.
(511) 2, 17, 42
(210) O-140756

(111) **226827**
(220) 19.04.1999
(151) 21.09.2000
(540)

The logo features a stylized, black and white graphic of a building or structure with two prominent arches. Above the graphic, the word 'GROUP' is written in a curved, sans-serif font. Below the graphic, the words 'BRISTOL' and 'KARLOVY VARY' are written in a bold, sans-serif font.

(730) **BRISTOL a.s.**, Sadová 2026/19, Karlovy Vary, 36001, CZ
(740) Zeman Petr, patentový zástupce, Hradní 301, Loket, 35733
(510) (35) správa hotelů; (36) směnárenské služby; (39) silniční doprava osobní a nákladní; (42) komplexní hotelové služby provozované průmyslovým způsobem, rezervace hotelů, odborné poradenství v oboru fyziatrie, balneologie a léčebné rehabilitace, ošetrovatelská, diagnostická, preventivní a léčebná ambulantní péče v oboru fyziatrie, balneologie a léčebné rehabilitace.

(511) 35, 36, 39, 42
(210) O-142022

(511) 9, 41, 42
(210) O-137560

(111) **226828**
(220) 19.04.1999
(151) 21.09.2000
(540)

(111) **228077**
(220) 17.07.1998
(151) 20.11.2000
(540)



(730) **BRISTOL a.s.**, Sadová 2026/19, Karlovy Vary, 36001, CZ
(740) Zeman Petr, patentový zástupce, Hradní 301, Loket, 35733
(510) (35) správa hotelů; (36) směnářské služby; (39) silniční doprava osobní a nákladní; (42) komplexní hotelové služby provozované průmyslovým způsobem, rezervace hotelů, odborné poradenství v oboru fyziatrie, balneologie a léčebné rehabilitace, ošetrovatelská, diagnostická, preventivní a léčebná ambulantní péče v oboru fyziatrie, balneologie a léčebné rehabilitace.
(511) 35, 36, 39, 42
(210) O-142023

(111) **226829**
(220) 19.04.1999
(151) 21.09.2000
(540)

BRISTOL

(730) **BRISTOL a.s.**, Sadová 2026/19, Karlovy Vary, 36001, CZ
(740) Zeman Petr, patentový zástupce, Hradní 301, Loket, 35733
(510) (35) správa hotelů; (36) směnářské služby; (39) silniční doprava osobní a nákladní; (42) komplexní hotelové služby provozované průmyslovým způsobem, rezervace hotelů, odborné poradenství v oboru fyziatrie, balneologie a léčebné rehabilitace, ošetrovatelská, diagnostická, preventivní a léčebná ambulantní péče v oboru fyziatrie, balneologie a léčebné rehabilitace.
(511) 35, 36, 39, 42
(210) O-142024

(111) **227219**
(220) 09.11.1998
(151) 19.10.2000
(540)

ARGIS

(730) **Česká republika - Správa státních hmotných rezerv**, Šeříkova 1/616, Praha 5, 15085, CZ
(510) (9) počítače, výpočetní technika, programy pro počítače; (41) školení v oblasti počítačů a programování; (42) programátorské služby v oblasti krizového managementu, konzultace a porady k výše uvedenému.



(591) Barevná
(730) **COLOSEUM RESTAURANTS s.r.o.**, Na poříčí 1042/16, Praha 1, Nové Město, 11000, CZ
(740) Advokátní kancelář, JUDr. Vladimíra Pajerová, Fügnerovo nám. 3, Praha 2, 12000
(510) (29) maso, ryby, drůbež, zvěřina a výrobky z nich, konzervované sušené a vařené ovoce a zelenina, kompoty a saláty, zavařeniny a rosoly, vejce, mléko, tvaroh, sýr a výrobky z nich, jedlé oleje a tuky, potraviny v konzervách, mandle, ořechy a oříšky pražené, hotová jídla připravená ke konzumaci a lahůdkářské výrobky z uvedených surovin; (30) cukr, káva, čaj, kakao, kávoviny a kávové náhražky, ovocné čaje a bylinné čaje nikoliv léčivé, výrobky z obilí, rýže a kukuřice jako jsou vločky a lupínky, mouka a moučné výrobky těstoviny, chléb kvašený i nekvašený, crazy chléb, suchary a sušenky sladké i slané, koláče a jiné moučníky sladké i slané (pizzy, pirohy), jemné pečivo, cukrovinky, zmrzlina, med, kvasnice a kypřicí prášky, sůl, hořčice a chuťové omáčky (kečup, čatný), koření, zmrzlina, led ke chlazení nápojů, jídla připravená ke konzumaci a lahůdkářské výrobky z uvedených surovin; (42) stravovací služby vázané na služby ubytovací a služby cestovních kanceláří, závodní stravování, restaurační a hostinské služby, služby samoobslužného stravování, služby rychlého občerstvení jako je pouliční občerstvení a stánkové občerstvení při společenských akcích, poradenské a konzultační služby a poskytování know how v uvedených oblastech.
(511) 29, 30, 42
(210) O-134534

(111) **230587**
(220) 30.07.1998
(151) 21.02.2001
(540)



(730) **Poděbradka, a. s.**, Nymburská 239/VII, Poděbrady, 29001, CZ
(740) AK Mrázek - Mrázková, JUDr. Josef Mrázek, Pernerova 11, Praha 8, 18600
(510) (32) stolní voda.

(511) 32
(210) O-134833

(111) **231539**
(220) 17.07.1998
(151) 28.03.2001
(540)



(591) Barevná
(730) **COLOSEUM RESTAURANTS s.r.o.**, Na poříčí 1042/16, Praha 1, Nové Město, 11000, CZ
(740) Advokátní kancelář, JUDr. Vladimíra Pajerová, Fügnerovo nám. 3, Praha 2, 12000
(510) (29) maso, ryby, drůbež, zvěřina a výrobky z nich, konzervované sušené a vařené ovoce a zelenina, kompoty a saláty, zavařeniny a rosoly, vejce, mléko, tvaroh, sýr a výrobky z nich, jedlé oleje a tuky, potraviny v konzervách, mandle, ořechy a oříšky pražené, hotová jídla připravená ke konzumaci a lahůdkářské výrobky z uvedených surovin; (30) cukr, káva, čaj, kakao, kávoviny a kávové náhražky, ovocné čaje a bylinné čaje nikoliv léčivé, výrobky z obilí, rýže a kukuřice jako jsou vločky a lupínky, mouka a moučné výrobky těstoviny, chléb kvašený i nekvašený, "crazy" chléb, suchary a sušenky sladké i slané, koláče a jiné moučníky sladké i slané (pizzy, pirohy), jemné pečivo, cukrovinky, zmrzlina, med, kvasnice a kypřicí prášky, sůl, hořčice a chuťové omáčky (kečup, čatný), koření, zmrzlina, led ke chlazení nápojů, jídla připravená ke konzumaci a lahůdkářské výrobky z uvedených surovin; (42) stravovací služby vázané na služby ubytovací a služby cestovních kanceláří, závodní stravování, restaurační a hostinské služby, služby samoobslužného stravování, služby rychlého občerstvení jako je pouliční občerstvení a stánkové občerstvení při společenských akcích, poradenské a konzultační služby a poskytování know how v uvedených oblastech.
(511) 29, 30, 42
(210) O-134535

(111) **233991**
(220) 08.04.1999
(151) 25.06.2001
(540)

SPORT FIT

(730) **Emco spol. s r. o.**, Türkova 2319/5b, Praha 4 - Chodov, 14900, CZ
(740) HALAXOVÁ & HALAXOVÁ, TETRAPAT, RNDr. Zdeňka Halaxová, Dukelská 891/4, Olomouc, 77200
(510) (29) sušené ovoce a zelenina; (30) káva a výrobky z kávy, kávové náhražky, čaj, kakao, výrobky z obilnin, pečivo, cukrovinky - mimo čokoládu.
(511) 29, 30
(210) O-141706

(111) **298058**
(220) 27.12.2007
(151) 19.05.2008
(540)



(591) Barevná
(730) **Lisovna plastů, spol. s r.o.**, Karlov 139, Velké Meziříčí, 59401, CZ
(740) Ing. Radmila Baumová, nám. Republiky 75/2, Žďár nad Sázavou, Žďár nad Sázavou 1, 59101
(510) (17) kaučuk, gutaperča, guma, azbest, slída a výrobky z těchto materiálů, které nejsou zahrnuty do jiných tříd, polotovary z plastických hmot, výrobky a materiály těsnící, ucpávací a izolační, spadající do této třídy, tepelně izolační prostředky, ohebné trubky nekovové, fólie z umělých hmot, kromě fólií na balení, umělé hmoty jako polotovary, pryskyřice spadající do této třídy, pryž tvrdá (ebonit), tmel; (39) dovoz, doprava, balení a skladování zboží, doručování zboží, organizování cest; (40) lisování plastů, svařování, sítotisk, montáž materiálů na objednávku (pro třetí osoby), sestavování materiálů (pro třetí osoby), informace o zpracování materiálů, kreslení, rýsování leaserem, tisk ofsetový, tiskárny, tisky litografické.
(511) 17, 39, 40
(210) O-454943

(111) **299423**
(220) 19.03.2008
(151) 22.07.2008
(540)



(730) **Chrome Dragons Brno 1990, o.s.**, Lacinova 10, Brno, 62100, CZ
(740) Mgr. Marie Žáková, patentový zástupce, Ostopovická 4, Troubsko, 66441
(510) (25) sportovní oděvy a prádlo, oděvy koupací, nepromokavé, plážové, tělocvičné, oděvy a prádlo pro cyklisty a motocyklisty, čepice, kšiltky, čelenky, šátky, šály, sportovní obuv; (36) charitativní činnost - organizování sbírek, shromažďování prostředků na dobročinné účely v tuzemsku i zahraničí; (41) výchova, vzdělávání, zábava, sportovní a kulturní aktivity, provozování motocyklových soutěží, výuka a instruktáže sportovní, zejména v oblasti motocyklového sportu, pořádání sportovních turnajů a soutěží, elektronické publikování, poskytování informací o možnostech zábavy, výchově a vzdělání, klubové sportovní služby, nahrávání video-nosičů a DVD, organizování a vedení seminářů pro příznivce motocyklového sportu.
(511) 25, 36, 41
(210) O-457451

(111) **301495**
(220) 11.01.2008
(151) 05.11.2008
(540)



(730) **D.L.I. s.r.o.**, Americká 31, Plzeň, 30100, CZ
(740) Mgr. Josef Hlaváč, Martinská 8, Plzeň, 30135
(510) (9) navigační přístroje; (16) mapy, glóbusy a knihy; (39) služby týkající se sdělování informací ohledně cesty nebo dopravy zboží - organizování tras.
(511) 9, 16, 39
(210) O-455302

(111) **301587**
(220) 24.06.2008
(151) 05.11.2008
(540)



(730) **Hein Milan**, Nový Svět 78/5, Praha 1, 11800, CZ
(740) MIRA Patentová a známková kancelář, Blanka Fišerová, V kapslovně 2770/11, Praha 3, 13000
(510) (41) kulturní činnost, pořádání kulturních a divadelních akcí.
(511) 41
(210) O-460209

(111) **301686**
(220) 06.05.2008
(151) 12.11.2008
(540)

VIDAZA

(730) **Celgene Corporation a Delaware corporation a Delaware corporation**, 86 Morris Avenue, Summit, New Jersey 07901, NJ, US
(740) Všetečka Zelený Švorčík Kalenský & Partners, advokátní a patentová kancelář, JUDr. Michal Havlík, advokát, Hájkova 1406/2, Praha 2, 12000
(510) (5) farmaceutické přípravky.
(511) 5
(210) O-458840

(111) **301764**
(220) 03.07.2008
(151) 12.11.2008
(540)



(730) **Peck & Cloppenburg KG**, Berliner Allee 2, Düsseldorf 402 12, DE
(740) KŠD ŠTOVÍČEK advokátní kancelář v.o.s., Mgr. Lukáš Trojan, advokát, Hvězdova 1716/2b, Praha 4, 14000
(510) (3) prací a bělicí přípravky a jiné substance pro použití při praní, čistící, lešticí, cidící a drhnoucí přípravky, mýdla, parfumerie, vonné oleje, kosmetika, vlasové vodičky, prostředky na čištění zubů; (18) kůže a imitace kůže a zboží vyrobené z těchto materiálů (zařazené ve třídě 18), zvířecí kůže, usně, kufrý a cestovní tašky, deštníky, slunečníky a vycházkové hole, biče, postroje a sedlářské zboží; (25) oděvy, obuv, pokrývky hlavy; (35) maloobchodní služby v souvislosti s pracími a bělicími přípravky a jinými substancemi pro použití při praní, čistícími, lešticími, cidícími a drhnoucími přípravky, mýdly, parfumerií, vonnými oleji, kosmetikou, vlasovými vodičkami, prostředky na čištění zubů, drahými kovy a jejich slitinami a předměty z drahých kovů nebo jimi potaženými zahrnutými ve třídě 14, s klenoty, bižuterií, drahokamy, s hodinářskými a chronometrickými nástroji, s kůží a imitací kůže, jakož i zbožím z nich vyrobeným (zahrnutým ve třídě 18), se zvířecí kůží, usněmi, kufrý a cestovními taškami, deštníky, slunečníky a vycházkovými holemi, biči, koňskými postroji a sedlářským zbožím, s oděvy, obuví, pokrývkami hlavy.
(511) 3, 18, 25, 35
(210) O-460528

(111) **302057**
(220) 22.07.2008
(151) 26.11.2008
(540)

MATTONI UŽ NENÍ

(730) **Karlovarské minerální vody, a.s.**, Horova 3, Karlovy Vary, 36021, CZ
(740) JUDr. Josef Mrázek, Pernerova 11, Praha 8, 18600
(510) (32) minerální vody, stolní vody, limonády, piva, šumivé nápoje, šťávy ovocné, sirupy, výrobky z minerálních vod a jiné nealkoholické nápoje; (35) propagační, reklamní a inzertní činnost.
(511) 32, 35
(210) O-460963

(111) **302058**
(220) 22.07.2008
(151) 26.11.2008
(540)

PŘÁL JSTE SI MATTONI ?

(730) **Karlovarské minerální vody, a.s.**, Horova 3, Karlovy Vary, 36021, CZ
(740) JUDr. Josef Mrázek, Pernerova 11, Praha 8, 18600
(510) (32) minerální vody, stolní vody, limonády, piva, šumivé nápoje, šťávy ovocné, sirupy, výrobky z minerálních vod a jiné nealkoholické nápoje; (35) propagační, reklamní a inzertní činnost.
(511) 32, 35
(210) O-460964

(111) **302244**
(220) 05.06.2008
(151) 09.12.2008
(540)

Korok

(730) **Společenské centrum Těšany a.s.**, Těšany 71, Těšany, 66454, CZ
(510) (16) bloky, formuláře, pera (kancelářské potřeby), pohlednice, potřeby na psaní, razítka, těžítka, tužky; (21) cukřenky, čajová nálevka, čajové servisy, desky na jídelní lístky, kalíšky na vajíčka, karafy, karafy, stolní lahve, majolika, misky hluboké, misky na ovoce, misky pod svíčky, mísy na zeleninu, mísy polévkové, mísy salátové, mísy, misky (nádoby), ozdobné stolní mísy, porcelán, talíře, talíře - mísy, vázy; (24) běhouny na stůl, ložní pokrývky a příkrývky, ložní prádlo, lůžkové přehozy, lůžkoviny, pokrývky ozdobné na polštáře, povlaky na polštáře, povlaky na ochranné polštáře, prádlo ložní, prádlo stolní, prostěradla, povlečení, prostírání, příkrývky a pokrývky ložní, ručníky, ručníky textilní na obličej, stolní pokrývky (ne z papíru), stolní ubrousky látkové, stolní ubrusy (ne z papíru), textilní ručníky, ubrousky stolní látkové, ubrousky textilní pod talíře, ubrusy, s výjimkou papírových, utěrky, ručníky textilní; (43) hotelové služby, hotely, kavárny, penziony, poskytování přechodného ubytování, provoz hotelového ubytování, přechodné ubytování (rezervace), restaurace, rezervace hotelů, rezervace penzionů, rezervace přechodného ubytování, turistické noclehárny, ubytovací služby (hotely, penziony), ubytování (pronajímání a přechodné -).

(511) 16, 21, 24, 43
(210) O-459688

(111) **302517**
(220) 23.07.2008
(151) 22.12.2008
(540)

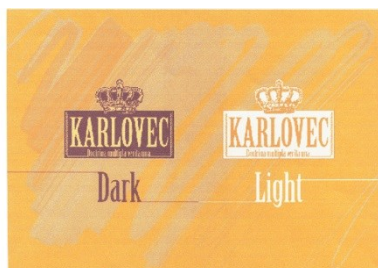

(591) Barevná
(730) **INTEL-S Ltd**, ul. Martenovskaya, 6, korp. 3, office 5, Moscow, RU
(740) Mgr. Jitka Vejražková, patentová zástupkyně, Podkovářská 6, Praha 9, 19000
(510) (16) tiskoviny, etikety, reklamní, propagační a informační materiály v rámci této třídy, obaly a tašky z papíru a umělých hmot v rámci této třídy; (32) piva, minerální vody, šumivé nápoje a jiné nápoje nealkoholické, nápoje a šťávy ovocné, sirupy a jiné přípravky ke zhotovování nápojů; (41) výchova, školení (formace), zábavy, sportovní a kulturní aktivity.

(511) 16, 32, 41
(210) O-460227

(111) **302537**
(220) 04.07.2008
(151) 22.12.2008
(540)



(730) **TOP GASTRO CZ s.r.o.**, Višňová 1240, Jičín, Valdické Předměstí, 50601, CZ
(740) Ing. Petr Soukup, patentový zástupce, tř. Svobody 43/39, Olomouc, 77900
(510) (5) výrobky farmaceutické a parafarmaceutické, vitamíny a minerály a stopové prvky, dietní a nutriční přípravky a léčiva, medicínální sirupy, výtažky z léčivých bylin a kombinované přípravky vitamínů, minerálů, stopových prvků a bylinných výtažků, potravinové doplňky obohacené vitamíny nebo minerály nebo stopovými prvky, vitamínové přípravky, vitamíny a multivitaminové preparáty, minerály a multiminerálové preparáty, bylinné čaje - v rámci této třídy, léčivé byliny, cukrovinky nebo pastilky nebo tablety nebo tobolky nebo kapsle nebo žvýkačky s léčivými přísadami, dietetické látky upravené pro lékařské účely, minerální a kojenecké vody a dietetické nápoje upravené pro lékařské účely, dietní potraviny upravené pro lékařské účely, doplňky výživové pro lékařské účely, bílkovinné přípravky nebo potrava pro lékařské účely, balzámy a krémy a masti pro lékařské účely, chemické přípravky pro lékařské účely, léčivé oleje, oleje pro lékařské účely, tuky pro lékařské účely, léčivé soli, tinktury pro lékařské účely, bylinné výtažky nebo sirupy, vitamínová a minerální výživa ve formě koncentrátů, proteinové koncentráty jako výživné přísady k potravinám - v rámci této třídy, droždí pro farmaceutické účely, potravinové doplňky s léčebnými účinky, výživné nebo dietetické přípravky pro lékařské účely pro denní doplnění stravy jako instantní strava nebo samostatná směs, která se skládá hlavně z mléka v prášku nebo ze živočišných nebo zeleninových proteinů, také s přísadkou vitamínů nebo minerálů nebo stopových prvků nebo cukru; (29) vejce čerstvá a vejce sušená, konzervovaná, mražená, sušená a sterilizovaná výrobky ze zeleniny, ovoce, lesních a zahradních plodů, hub, bylin a jejich směsi, masové, masozeleninové, drůbeží, rybí a zvěřinové konzervy, masové výtažky a masové a rybí speciality, paštiky, maso, ryby, drůbež a zvěřina sušené, mražené, nasolené a uzené, želé, džemy, kompoty, ovocné dřeně, brambory a výrobky z brambor mražené, konzervované, sušené nebo vařené, bramborové lupínky, mléko a mlékárenské výrobky, zejména maslo včetně pomazánkového, kombinované tuky rostlinného a živočišného původu, sýry, mléčné kysané výrobky včetně jogurtů, mléčné krémy, sušené mléko a sušené výrobky na bázi mléka, tvarohy, smetany, mražené krémy na bázi mléka, oleje, jedlé tuky a margariny, polévky, polévkové směsi, vývary, bujóny, instantní polévky, polévky v sáčku, přísady a zavařky do polévek, těstářenské suroviny a polotovary, nápoje s obsahem produktů rostlinného původu zařazené v této třídě, včetně nápojů sušených, kondenzovaných, konzervovaných, práškových, přípravky pro výrobu těchto nápojů, náhražky mléka a smetany na rostlinné bázi, včetně sušených a konzervovaných, potravinové doplňky ne pro lékařské účely (zařazené v této třídě) a obsahující látky živočišného původu, protein pro lidskou spotřebu, proteinové výrobky a přípravky pro výživu, přípravky zvláštní výživy pro sportovce nebo osoby s vysokým energetickým výdejem - v rámci této třídy, želatina, želatinové výrobky a přípravky pro výživu, tuky jedlé, oleje jedlé, extrakty z chaluh jako výživa, výživné přípravky pro denní doplnění stravy jako instantní strava nebo samostatná směs, která se skládá hlavně z mléka v prášku nebo ze živočišných nebo zeleninových proteinů, také s přísadkou vitamínů nebo minerálů nebo stopových prvků nebo cukru, potravní doplňky živočišného původu na bázi mléka, mléčných výrobků, bakterií mléčného kvašení v tuhém i tekutém stavu, ve formě práškových směsí, kapek, sirupů, gelů, past, tablet, šumivých tablet, pastilek, dražé, tobolek, kapslí, bonbónů, želé, prášků, vše pro neléčebné účely, mléko, mléčné výrobky, jogurty, konzervované, sušené, vařené nebo nakládané ovoce nebo zelenina, polévky, vývary, bujóny, polotovary a hotová jídla vyráběná z potravin uvedených v této třídě; (30) chléb, pečivo,

cukrářské a cukrovinkářské výrobky, zejména oplatky, sušenky, keksy, suchary, jemné pečivo, všechny tyto výrobky obyčejné a/nebo s polevou a/nebo plněné a/nebo kořeněné, zejména slané a sladké vaflové výrobky, vaničky, košíčky, dortové oplatky, trubičky prázdné a plněné a další oplatkové doplňky pro cukrárenskou výrobu, výrobky povzbuzující chuť k jídlu slané nebo sladké, obsahující pekařské nebo piškotové těsto nebo těsto na jemné pečivo, koláče, koláčky a jídla zhotovená z koláčového (dortového) těsta nebo obsahující koláčové (dortové) těsto, ovocné koláče, lízátka, cukrová vata, bombóny, žvýkačky, želé, želatinové bombóny, perníky, medovíčky, pralinky, pudinky, dorty, palačinky, obilné vločky a jiné obilné výrobky a přípravky určené k lidské výživě, müsli, popcorn, cereálie, zmrzlina, šerbet, led pro osvěžení, káva, kávové náhražky, čaje sypané, porcované, sáčkové, lisované, čajové extrakty z ovoce, ledový čaj, kakao, čokoláda, čokoládové nápoje, cukr, mouka, rýže, med, propolis pro lidskou potřebu, sirup melasový, droždí pro kynutí, prášek do pečiva, sůl, hořčice, kečupy, ocet, omáčky, koření a ochucovací potravinářské přípravky, pekařské výrobky, přírodní sladidla, šťávy s výjimkou dressingů, přípravky, zejména instantní směsi pro přípravu nápojů a jídel, například kávy, čaje, čokoládových a mléčných nápojů, výrobky na bázi sušené bramborové kaše, listové těsto, knedlíky, těsta a těstoviny, jídla na bázi těstovin, těstoviny ochucené nebo neochucené a/nebo plněné, nudle, špagety, instantní těstoviny, výrobky z mouky a obilovin, uvedené výrobky i jako dietní potraviny ne pro léčebné účely, sendviče, polotovary a hotová jídla vyráběná z potravin uvedených v této třídě, potravinové doplňky rostlinného původu (zařazené v této třídě) na bázi ovocných a obilných vláknin, sacharidů, škrobů, v tuhém i tekutém stavu, ve formě práškových směsí, kapek, sirupů, gelů, past, tablet, šumivých tablet, pastilek, dražé, tobolek, kapslí, bombónů, želé, prášků, vše ne pro lékařské účely; (32) nealkoholické nápoje sycené i nesycené, včetně nápojů minerálních, šumivých, iontových a energetických, sirupy, koncentráty a jiné přípravky pro přípravu nápojů, ovocné a zeleninové šťávy, mošty, ovocné nektary a nápoje z ovocných šťáv, stolní a minerální vody, diabetické a dietetické nápoje neléčebné, práškové nealkoholické nápoje, práškové přípravky a příchutě pro výrobu nealkoholických nápojů a likérů, nealkoholické aperitivy.

(511) 5, 29, 30, 32
(210) O-460554

(111) **302640**
(220) 03.07.2008
(151) 30.12.2008
(540)



(591) Barevná
(730) **SLOT Group, a.s.**, Jáchymovská 142, Karlovy Vary, 36004, CZ
(740) ZEMAN - podkrušnohorská patentová a známková kancelář, Petr Zeman, Hradní 301, Loket, 35733
(510) (28) výherní hrací přístroje, jiné technické hrací stroje a přístroje, technická sázková zařízení; (35) zprostředkování obchodu výrobky uvedenými u třídy 28, zprostředkování obchodu nealkoholickými a alkoholickými nápoji, zprostředkování obchodu tabákovými výrobky, zprostředkování obchodu papírenskými výrobky a reklamními předměty, reklama, propagace, předvádění výrobků, prezentace služeb, obchodní administrativa, vedení účetnictví, pomoc při provozování obchodního podniku; (37) instalace, opravy a servis výherních hracích přístrojů, technických hracích přístrojů a sázkových zařízení; (41) provozování heren, provozování kasin, provozování výherních hracích přístrojů, provozování her na technických hracích přístrojích, provozování sázkových her, pronájem výherních hracích automatů, technických hracích přístrojů a jiných sázkových zařízení, pomoc při provozování zábavního podniku.

(511) 28, 35, 37, 41
(210) O-460506

(111) **302645**
(220) 07.07.2008
(151) 30.12.2008
(540)

Armovia

(730) **EUROVIA CS, a.s.**, Národní 10, Praha 1, 11319, CZ
(740) FISCHER & PARTNER Intellectual Property s.r.o., Ing. Michael Fischer, Na Hrobcí 294/5, Praha 2, 12000
(510) (6) armatury kovové, kovové stavební materiály, kovové konstrukce, kovové nosníky a výztuže, zámečnické výrobky, kovové stavební rohože; (19) stavební materiály nekovové, geomříže nekovové, nekovové výztuže, opěrné zdi a prefabrikované konstrukce, betonové stavební díly, prefabrikáty; (37) provádění staveb a rekonstrukcí, odstraňování staveb, výstavba komunikací, provádění terénních úprav, provádění zemních prací, výstavba občanských a průmyslových objektů, modernizace komunikací a průmyslových staveb, výstavba kanalizací, odvodňovacích systémů a drenáží.
(511) 6, 19, 37
(210) O-460609

(111) **302709**
(220) 12.08.2008
(151) 30.12.2008
(540)

JOHN VARVATOS ARTISAN

(730) **John Varvatos Apparel Corp.**, 26 West 17th Street, New York, 10011, NY, US
(740) Všetečka Zelený Švorčík Kalenský & Partners, advokátní a patentová kancelář, JUDr. Michal Havlík, advokát, Hájkova 1406/2, Praha 2, 12000
(510) (3) kosmetika, zejména voňavkářské zboží, kolínské vody, parfémy, deodoranty, antiperspiranty, éterické oleje pro osobní použití, pleťové krémy a vody, holicí krémy, gely a vody, krémy a vody po holení, vlasové šampóny, kondicionéry, tělové pudry, pudry, tělová mýdla a mýdla na obličej, tělové vody.
(511) 3
(210) O-461458

(111) **302804**
(220) 01.07.2008
(151) 07.01.2009
(540)



(730) **Vávra osvětlení s.r.o.**, Kovanecká 2295/13, Praha 9 - Libeň, 19000, CZ
(740) Ing. Petr Soukup, patentový zástupce, tř. Svobody 43/39, Olomouc, 77900
(510) (11) osvětlovací technika, osvětlovací přístroje a zařízení, osvětlovací soupravy a jejich části včetně náhradních dílů, jako jsou zářivky a výbojky, osvětlovací tělesa, trubice, osvětlovací garnitury, osvětlovací lampy; (35) pomoc při řízení obchodní činnosti, zprostředkování obchodních kontaktů; (37) stavby, montáž, údržba a opravy osvětlovací techniky a osvětlovacích přístrojů a zařízení, stavby a opravy osvětlovacích ramp; (42) technické poradenství, výpočty a konzultace v osvětlovací technice, projektování, výzkum a vývoj osvětlovací techniky, odborné konzultace pro montáže světelných mostů a osvětlování vnitřních a venkovních prostor.
(511) 11, 35, 37, 42
(210) O-460456

(111) **302831**
(220) 31.07.2008
(151) 07.01.2009
(540)



(730) **TOMIL s.r.o.**, Gen. Svatoně 149/IV, Vysoké Mýto, 56601, CZ
(740) Rott, Růžička & Guttman Patentové, známkové a advokátní kanceláře, JUDr. Michal Růžička, Vinohradská 37, Praha 2, 12000
(510) (3) mýdla, tekutá mýdla, šampóny, kondicionéry, šampóny tělové, pěny do koupele, pleťová a tělová kosmetika, krémy, přípravky pro bělení, prací prostředky (i tekuté), aviváže, tekuté mycí a čisticí prostředky, zubní pasty, přípravky pro čištění, leštění, odmašťování a broušení, čisticí, lešticí a broušící přípravky pro automobily, autokosmetika, tělová mléka, čisticí mléka, pleťové vody, dětská kosmetika; (5) přípravky pro čištění a osvěžování vzduchu, deodoranty (jiné než pro osobní potřebu), hygienické výrobky pro osobní hygienu zařazené do třídy 5, antibakteriální a dezinfekční přípravky; (16) tiskoviny a výrobky z papíru jako letáky, katalogy, kalendáře, fotografie, etikety, tašky papírové, plakáty, kartóny, pohlednice, gratulace, obálky, samolepky, tašky umělohmotné; (35) šíření informací a reklamy počítačovou sítí a Internetem, rádiovými a televizními programy.
(511) 3, 5, 16, 35
(210) O-461206

(111) **302871**
(220) 28.08.2008
(151) 07.01.2009
(540)

AROS STARTER

(730) **AROS-osiva s.r.o.**, Trousilova 1066/1, Praha 8 - Kobylisy, 18200, CZ
(740) Rott, Růžička & Guttman Patentové, známkové a advokátní kanceláře, JUDr. Vladimír Rott, Vinohradská 37, Praha 2, 12000
(510) (1) hnojiva, substráty, zemina pro pěstování, chemické přípravky pro zkvalitnění půdy, půda - humus, přípravky pro hnojení, rašelina (hnojivo), mořidla, vzácné zeminy; (5) pesticidy, přípravky pro sterilizaci půdy; (31) osivo, rostliny a přírodní květiny - travní směsi, travní osiva, travní semena.
(511) 1, 5, 31
(210) O-461837

(111) **303462**
(220) 24.07.2008
(151) 05.02.2009
(540)



(730) **ŽUSY s.r.o.**, č. p. 497, Boršice, 68709, CZ
(510) (33) alkoholické nápoje.
(511) 33
(210) O-460206

(111) **303471**
(220) 07.07.2008
(151) 05.02.2009
(540)



(730) **Spolek Alexandr**, Nevanova 1076/29, Praha 17, Řepy, 16300, CZ
(510) (18) kůže, imitace kůže, výrobky z těchto materiálů, které nejsou zahrnuty do jiných tříd, kufrů a zavazadla textilní, které nejsou zahrnuty do jiných tříd, deštníky, slunečníky a hole; (25) oděvy, obuv, kloboučnické zboží.
(511) 18, 25
(210) O-460604

(111) **303582**
(220) 26.09.2008
(151) 05.02.2009
(540)

Aqualinea

(730) **Karlovarské minerální vody a.s.**, Horova 3, Karlovy Vary, 36021, CZ
(740) JUDr. Josef Mrázek, Pernerova 11, Praha 8, 18600
(510) (3) přípravky pro bělení a jiné prostředky k praní, přípravky pro čištění, leštění, odmašťování a broušení; (35) propagační, reklamní a inzertní činnost.
(511) 3, 35
(210) O-462611

(111) **303648**
(220) 27.08.2008
(151) 11.02.2009
(540)



(730) **AROS-osiva s.r.o.**, Trousilova 1066/1, Praha 8 - Kobylisy, 18200, CZ
(740) Rott, Růžička & Guttman Patentové, známkové a advokátní kanceláře, JUDr. Vladimír Rott, Vinohradská 37, Praha 2, 12000
(510) (31) osivo, rostliny a přírodní květiny - travní směsi, travní osiva, travní semena; (42) služby techniků, kteří provádějí vyhodnocení, odhady, výzkum a posudky v oblasti vědy a techniky - výzkum, šlechtění, semenářství trav a víceletých píceň; (44) služby, týkající se pěstování rostlin, například zakládání a údržba trávníků.
(511) 31, 42, 44
(210) O-461795

(111) **304050**
(220) 20.10.2008
(151) 25.02.2009
(540)

IPF Česká republika

(730) **International Personal Finance plc**, Number Three Leeds City Office Park Meadow Lane, Leeds LS11 5BD, GB
(740) Rott, Růžička & Guttman Patentové, známkové a advokátní kanceláře, JUDr. Vladimír Rott, patentový zástupce, Vinohradská 37/938, Praha 2, 12000
(510) (9) magnetické kódované karty, kreditní karty s magnetickým proužkem, karty pro použití ve spojení s převody peněžních prostředků, kódované a magnetické debetní karty; (36) finanční služby, bankovní služby, správa finančních záležitostí, služby půjček a úvěrů, financování splátek nákupu a leasingu, služby finančních karet, služby nabitých karet a kreditních karet, služby debetních karet, služby platebních karet, služby inkasování pohledávek a faktoringu pohledávek, financování splátek půjček, služby elektronického převodu peněžních prostředků a bankomatů, služby řízení hotovosti, vydávání výpisů z účtů, spořitelni a pojišťovací služby, služby správy pohledávek, služby finančního a investičního řízení, investiční, bankovní a spořitelni služby, burzovní makléřské služby, služby placení účtů, směnárenské služby, služby finančního plánování a investičního poradenství, finanční průzkum, služby penzijního fondu, správa a oceňování investic, pojišťovací služby, konzultační, informační a poradenské služby týkající se výše uvedených služeb.
(511) 9, 36
(210) O-463145

(111) **304234**
(220) 05.11.2008
(151) 03.03.2009
(540)

ATONA

(730) **ATONA s.r.o.**, Poříčí 2428/44, Blansko, 67801, CZ
(740) Mgr. Dagmar Maršíková, advokátka, Ševcovská 3246, Zlín, 76001
(510) (6) konstrukce, zámečnické výrobky - vše v rámci této třídy; (12) karosářské díly; (40) dělení a zpracování plechu, svařování, zámečnictví - v rámci této třídy, kovoobrábění, výroba plechových karosářských dílů, výroba svařenců a svařovaných konstrukcí.
(511) 6, 12, 40
(210) O-463486

(111) **304969**
(220) 21.11.2008
(151) 15.04.2009
(540)



(730) **Jan Hasenöhrl**, Vinohradská 1420/33, Praha 2, 12000, CZ
(740) Mgr. Roman Fojtásek, advokát, Vinohradská 6, Praha 2, 12000
(510) (9) nahané a nenahané nosiče informací magnetické a elektronické, zejména nosiče zvukových, zvukově-obrazových a obrazových záznamů, multimediální aplikace, elektronické informační publikace, časopisy a periodika, nahaný počítačový software, přístroje pro reprodukci zvuku a obrazu; (16) odborné a informační publikace a texty na papírových nosičích, zejména hudebniny, notový materiál, vč. partitur a zpěvníky, propagační tiskoviny a texty a fotografie, zejména z oboru hudební, hudebně-dramatické a divadelní tvorby, obaly z papíru a plastu, např. etuje, desky a tašky, propagační a upomínkové předměty z papíru a plastu obsažené v této třídě; (35) marketing a propagační činnost v oblasti kulturní, obchodní poradenství v oboru nosičů informací, propagační a informační materiály, vč. jejich zpracování, zajišťování a rozšiřování pomocí informačních sítí, inzertní a propagační služby, obchodní zastupování třetích subjektů, zprostředkovatelská činnost v oblasti mediálního průmyslu, např. zprostředkování reklamy, inzerce, propagace, informací a zpravodajství v rámci této třídy, vydávání propagačních materiálů a publikací v oblasti hudby; (41) interpretace hudebního umění, zprostředkovatelská a agenturní činnost v oblasti kultury a vzdělávání, pořádání a management koncertní, divadelní, výchovné a zábavní činnosti, zejména hudebních, hudebně-dramatických a dramatických pořadů, např. orchestrálních a komorních koncertů a vystoupení, vč. festivalů, uměleckých a zábavních soutěží v tuzemsku a v zahraničí, služby umělecké agentury, např. organizace tuzemských a zahraničních zájezdů a uměleckých souborů a umělců, vč. hostování tuzemských a zahraničních umělců, tvorba a produkce koncertní činnosti a hudebně-dramatických pořadů a vystoupení, vč. nahrávání zvukových, zvukově-obrazových a obrazových záznamů, dabingu, tvorba rozhlasových a televizních pořadů, půjčování a pronájem zvukových a obrazových nahrávacích zařízení, nahaných zvukových nosičů a zvukově-obrazových a obrazových záznamů, hudebních nástrojů, hudebnin a notového materiálu, výchovná a vzdělávací činnost v oblasti kultury, např. pořádání výchovných koncertů a setkání s mládeží, vydávání a rozšiřování uměleckých děl, zejména hudebních, vč. zvukových, zvukově-obrazových a obrazových záznamů, organizování a vedení odborných seminářů a konferencí, odborná poradenská a konzultační činnost v oblasti kultury a vzdělávání, zejména v hudebním oboru, hudebně-dramatické a dramatické tvorbě, uměleckých soutěžích, v oboru hudebnin a zvukových a/nebo zvukově-obrazových záznamů.
(511) 9, 16, 35, 41
(210) O-463956

(111) **304970**
(220) 21.11.2008
(151) 15.04.2009
(540)

PRAGUE PROMS
INTERNATIONAL MUSIC FESTIVAL

- (730) **Jan Hasenöhrl**, Vinohradská 1420/33, Praha 2, 12000, CZ
(740) Mgr. Roman Fojtásek, advokát, Vinohradská 6, Praha 2, 12000
(510) (9) nahrané a nenahrané nosiče informací magnetické a elektronické, multimediální aplikace, elektronické informační publikace, časopisy a periodika, nahraný počítačový software, přístroje pro reprodukci zvuku a obrazu; (16) odborné a informační publikace a texty na papírových nosičích, zejména hudebniny, notový materiál, vč. partitur a zpěvníky, propagační tiskoviny a texty a fotografie, zejména z oboru hudební, hudebně-dramatické a divadelní tvorby, obaly z papíru a plastu, např. etuje, desky a tašky, propagační a upomínkové předměty z papíru a plastu obsažené v této třídě; (35) marketing a propagační činnost v oblasti kulturní, obchodní poradenství v oboru nosičů informací, propagační a informační materiály, vč. jejich zpracování, zajišťování a rozšiřování pomocí informačních sítí, inzertní a propagační služby, obchodního zastupování třetích subjektů, zprostředkovatelská činnost v oblasti mediálního průmyslu, např. zprostředkování reklamy, inzerce, propagace, informací a zpravodajství v rámci této třídy, vydávání propagačních materiálů a publikací v oblasti hudby; (41) interpretace hudebního umění, zprostředkovatelská a agenturní činnost v oblasti kultury a vzdělávání, pořádání a management koncertní, divadelní, výchovné a zábavní činnosti, zejména hudebních, hudebně-dramatických a dramatických pořadů, např. orchestrálních a komorních koncertů a vystoupení, vč. festivalů, uměleckých a zábavních soutěží v tuzemsku a v zahraničí, služby umělecké agentury, např. organizace tuzemských a zahraničních zájezdů a uměleckých souborů a umělců, vč. hostování tuzemských a zahraničních umělců, tvorba a produkce koncertní činnosti a hudebně-dramatických pořadů a vystoupení, vč. nahrávání zvukových, zvukově-obrazových a obrazových záznamů, dabingu, tvorba rozhlasových a televizních pořadů, půjčování a pronájem zvukových a obrazových nahrávacích zařízení, nahraných zvukových nosičů a zvukově-obrazových a obrazových záznamů, hudebních nástrojů, hudebnin a notového materiálu, výchovná a vzdělávací činnost v oblasti kultury, např. pořádání výchovných koncertů a setkání s mládeží, vydávání a rozšiřování uměleckých děl, zejména hudebních, vč. zvukových, zvukově-obrazových a obrazových záznamů, organizování a vedení odborných seminářů a konferencí, odborná poradenská a konzultační činnost v oblasti kultury a vzdělávání, zejména v hudebním oboru, hudebně-dramatické a dramatické tvorbě, uměleckých soutěžích, v oboru hudebnin a zvukových a/nebo zvukově obrazových záznamů.
(511) 9, 16, 35, 41
(210) O-463959

(111) **305791**
(220) 16.01.2009
(151) 03.06.2009
(540)



- (730) **LE & CO - Ing. Jiří Lenc, s.r.o.**, Poděbradská 606, Jirny, 25090, CZ
(740) HALAXOVÁ & HALAXOVÁ, TETRAPAT, RNDr. Zdeňka Halaxová, Dukelská 891/4, Olomouc, 77200
(510) (5) potraviny pro diabetiky a potraviny pro batolata; (29) maso, ryby, drůbež a zvěřina, masové výtažky; (40) zpracování masa a masných výrobků.
(511) 5, 29, 40
(210) O-465129

(111) **305848**
(220) 08.07.2008
(151) 10.06.2009
(540)



- (591) Barevná
(730) **Grafia, společnost s ručením omezeným**, Budilova 4, Plzeň, 30100, CZ
(510) (35) aktualizování reklamních materiálů, dodavatelské služby pro třetí osoby, fotokopírování, inzerce poštou, kanceláře dovozní a vývozní, prezentace výrobků v komunikačních médiích pro účely maloobchodu, kopírování dokumentů, marketingové studie, nábor zaměstnanců, obchodní nebo podnikatelský průzkum, organizování výstav a veletrhů komerčních nebo reklamních, personální poradenství, průzkum trhu, průzkum obchodní, průzkum veřejného mínění, psychologické testování pro výběr zaměstnanců, reklama, reklamní agentury, reklamní materiály (pronájem, aktualizování, rozšiřování), pronájem reklamních ploch, reklamní texty (psaní, vydávání, zveřejňování, oznámení, vyhlášení, publikování), rozšiřování vzorků, styky s veřejností, vyhledávání sponzorů, vylepování plakátů, zprostředkovatelný práce; (41) dálkové studium, digitální zpracování obrazu, elektronické publikování, filmová tvorba, fotografování, informace o výchově a vzdělávání, korespondenční kurzy, nahrávací studia (služby), organizování a vedení kolokvií, konferencí, kongresů, seminářů, symposií, organizování kulturních nebo vzdělávacích výstav, organizování představení (manažerské služby), plánování a organizování večírků, pomoc při výběru povolání, pořádání a řízení pracovních setkání (školení), poskytování on-line elektronických publikací (bez možnosti stažení), praktický výcvik, překladatelské služby, psaní scénářů, psaní textů (jiných než reklamních), půjčování audio zařízení, služby v oblasti grafické úpravy, jiné než pro reklamní účely, organizování vzdělávacích a zábavních soutěží, školení, vyučování, školství, výroba videofilmů, vydávání elektronických knih a časopisů on-line, vydávání knih, vydávání textů s výjimkou reklamních nebo náborových, zkoušení, přezkoušení.

(511) 35, 41
(210) O-460617

(111) **305941**
(220) 08.07.2008
(151) 17.06.2009
(540)

OPEN-DOOR

(730) **Grafia, společnost s ručením omezeným**, Budilova 4, Plzeň, 30100, CZ
(510) (35) aktualizování reklamních materiálů, dodavatelské služby pro třetí osoby, fotokopírování, inzerce poštou, kanceláře dovozní a vývozní, prezentace výrobků v komunikačních médiích pro účely maloobchodu, kopírování dokumentů, marketingové studie, nábor zaměstnanců, obchodní nebo podnikatelský průzkum, organizování výstav a veletrhů komerčních nebo reklamních, personální poradenství, průzkum trhu, průzkum obchodní, průzkum veřejného mínění, psychologické testování pro výběr zaměstnanců, reklama, reklamní agentury, reklamní materiály (pronájem, aktualizování, rozšiřování), pronájem reklamních ploch, reklamní texty (psaní, vydávání, zveřejňování, oznámení, vyhlášení, publikování), rozšiřování vzorků, styky s veřejností, vyhledávání sponzorů, vylepování plakátů, zprostředkovatelské práce; (41) dálkové studium, digitální zpracování obrazu, elektronické publikování, filmová tvorba, fotografování, informace o výchově a vzdělávání, korespondenční kurzy, nahrávací studia (služby), organizování a vedení kolokvií, konferencí, kongresů, seminářů, sympozií, organizování kulturních nebo vzdělávacích výstav, organizování představení (manažerské služby), plánování a organizování večírků, pomoc při výběru povolání, pořádání a řízení pracovních setkání (školení), poskytování on-line elektronických publikací (bez možnosti stažení), praktický výcvik, překladatelské služby, psaní scénářů, psaní textů (jiných než reklamních), půjčování audio zařízení, služby v oblasti grafické úpravy, jiné než pro reklamní účely, organizování vzdělávacích a zábavných soutěží, školení, vyučování, školství, výroba videofilmů, vydávání elektronických knih a časopisů on-line, vydávání knih, vydávání textů s výjimkou reklamních nebo náborových, zkoušení, přezkoušení.

(511) 35, 41
(210) O-460616

(111) **306440**
(220) 10.02.2009
(151) 08.07.2009
(540)



(591) Barevná
(730) **Pido s.r.o.**, Havlíčkova 474/7, Plzeň 3 - Jižní Předměstí, 30100, CZ
(740) HALAXOVÁ & HALAXOVÁ, TETRAPAT, RNDr. Zdeňka Halaxová, Dukelská 4, Olomouc, 77200
(510) (16) papír a výrobky z papíru všeho druhu jako jsou krabice a krabičky z papíru, papírová prostírání, papírové ubrousky, papírové ubrusy, papírové kornouty, papírové sáčky, pytlíky a tašky, papírové kelímky a papírové nádoby na jedno použití, obaly a obalové materiály, zejména pro potravinářské výrobky - v rámci této třídy, fólie hliníkové na balení potravin, fólie viskózoové na balení, kartonážní výrobky, samolepky, nálepky pro kancelářské použití nebo pro domácnost; (20) obaly (krabice) z umělých hmot a nádoby z umělých hmot jako obaly zejména pro potravinové výrobky, brčka na pití, palety přepravní nekovové; (29) maso, ryby, drůbež, zvěřina, masové výtahy, houby, ovoce a zelenina sušené, konzervované, zavařené, nakládané a kandované, želé, džemy a marmelády, vejce, mléko a mléčné výrobky, mléčné nápoje, oleje a jedlé tuky, masové a zeleninové omáčky, masové a zeleninové konzervy, zelenina sušená,

vařená, sterilovaná, masové a zeleninové směsi, masové a zeleninové krémy, potravinové doplňky patří do této třídy; (30) káva, čaj, kakao, cukr, rýže, tapioka, ságo, kávové náhražky a výrobky z nich, mouka a přípravky z obilnin, chléb, pečivo, cukrovinky, zmrzlina, med, droždí, prášky do těsta, sůl, hořčice, ocet, led pro osvěžení, těstoviny, koření a koření směsi, omáčky pro ochucení, masové a zeleninové krémy a směsi plněné do těsta - v rámci této třídy, bonbóny, čokoláda a výrobky z ní, kečup, majonéza, čokoládové, kávové a kakaové nápoje, těsta a výrobky z nich, salátové zálivky, žvýkačky, ovocné želé, potravinové doplňky patří do této třídy; (32) nealkoholické nápoje sycené i nesycené včetně nápojů minerálních, šumivých, iontových a energetických, sirupy, koncentráty a jiné přípravky pro přípravu nápojů, ovocné a zeleninové šťávy - v rámci této třídy, mošty, ovocné nektary a nápoje z ovocných šťáv, stolní a minerální vody, diabetické a dietetické nápoje neléčebné, práškové nealkoholické nápoje, práškové přípravky a příchutě pro výrobu nealkoholických nápojů a likérů, obohacené vitamínové nápoje a koncentráty, nealkoholické aperitivy, pivo; (33) alkoholické nápoje s výjimkou piva, zejména likéry, destiláty, lihoviny, vinné nápoje, aperitivy, vína, nízkoalkoholické michané nápoje, bowle a jiné alkoholické nápoje obsahující ovoce; (35) dodavatelské služby pro třetí osoby (nákup výrobků a služeb pro jiné podnikatelské subjekty), reklama, propagace a inzerce, činnost podnikatelských, ekonomických a organizačních poradců, administrativní činnost, zprostředkovatelská činnost v oblasti obchodu v oblasti nápojů a potravin, ekonomické informace a poradenství, poradenská, informační a konzultační činnost v oblasti obchodu s nápoji a potravinami, maloobchodní prodej nápojů a potravin, specializovaný maloobchod a velkoobchod s nápoji a potravinami; (39) zásilková obchodní činnost, doprava, přeprava, skladování, balení a distribuce zboží a výrobků, mrazírenská činnost spadající do této třídy, silniční motorový doprava; (43) stravovací služby, ubytovací služby, služby cestovních kanceláří v oblasti ubytování a stravování, závodní stravování, restaurační a hostinské služby, služby samoobslužného stravování, služby rychlého občerstvení jako je pouliční občerstvení a stánkové občerstvení při společenských akcích, poradenské a konzultační služby a poskytování know how v uvedených oblastech, cateringové služby, služby poskytované při provozování a franchisingu restaurací a podobných zařízení podávajících pokrmy a nápoje ke konzumaci, příprava a prodej pokrmů přes ulici, zprostředkovatelská činnost v oblasti cateringu a gastronomie.

(511) 16, 20, 29, 30, 32, 33, 35, 39, 43
(210) O-465704

(111) **306441**
(220) 10.02.2009
(151) 08.07.2009
(540)



(591) Barevná
(730) **Pido s.r.o.**, Havlíčkova 474/7, Plzeň 3 - Jižní Předměstí, 30100, CZ
(740) HALAXOVÁ & HALAXOVÁ, TETRAPAT, RNDr. Zdeňka Halaxová, Dukelská 4, Olomouc, 77200
(510) (16) papír a výrobky z papíru všeho druhu jako jsou krabice a krabičky z papíru, papírová prostírání, papírové ubrousky, papírové ubrusy, papírové kornouty, papírové sáčky, pytlíky a tašky, papírové kelímky a papírové nádoby na jedno použití, obaly a obalové materiály, zejména pro potravinářské výrobky - v rámci této třídy, fólie hliníkové na balení potravin, fólie viskózoové na balení, kartonážní výrobky, samolepky, nálepky pro kancelářské použití nebo pro domácnost; (20) obaly (krabice) z umělých hmot a nádoby z umělých hmot jako obaly zejména pro potravinové výrobky, brčka na pití, palety přepravní nekovové; (29) maso, ryby, drůbež, zvěřina, masové výtahy, houby, ovoce a zelenina sušené, konzervované, zavařené, nakládané a kandované, želé, džemy a marmelády,

vejce, mléko a mléčné výrobky, mléčné nápoje, oleje a jedlé tuky, masové a zeleninové omáčky, masové a zeleninové konzervy, zelenina sušená, vařená, sterilovaná, masové a zeleninové směsi, masové a zeleninové krémy, potravinové doplňky patřící do této třídy; (30) káva, čaj, kakao, cukr, rýže, tapioka, ságo, kávové náhražky a výrobky z nich, mouka a přípravky z obilnin, chléb, pečivo, cukrovinky, zmrzlina, med, droždí, prášky do těsta, sůl, hořčice, ocet, led pro osvěžení, těstoviny, koření a koření směsi, omáčky pro ochucení, masové a zeleninové krémy a směsi plněné do těsta - v rámci této třídy, bonbóny, čokoláda a výrobky z ní, kečup, majonéza, čokoládové, kávové a kakaové nápoje, těsta a výrobky z nich, salátové zálivky, žvýkačky, ovocné želé, potravinové doplňky patřící do této třídy; (32) nealkoholické nápoje syčené i nesyčené včetně nápojů minerálních, šumivých, iontových a energetických, sirupy, koncentráty a jiné přípravky pro přípravu nápojů, ovocné a zeleninové šťávy - v rámci této třídy, mošty, ovocné nektary a nápoje z ovocných šťáv, stolní a minerální vody, diabetické a dietické nápoje neléčebné, práškové nealkoholické nápoje, práškové přípravky a příchutě pro výrobu nealkoholických nápojů a likérů, obohacené vitamínové nápoje a koncentráty, nealkoholické aperitivy, pivo; (33) alkoholické nápoje s výjimkou piva, zejména likéry, destiláty, lihoviny, vinné nápoje, aperitivy, vína, nízkalkoholické míchané nápoje, bowle a jiné alkoholické nápoje obsahující ovoce; (35) dodavatelské služby pro třetí osoby (nákup výrobků a služeb pro jiné podnikatelské subjekty), reklama, propagace a inzerce, činnost podnikatelských, ekonomických a organizačních poradců, administrativní činnost, zprostředkovatelská činnost v oblasti obchodu v oblasti nápojů a potravin, ekonomické informace a poradenství, poradenská, informační a konzultační činnost v oblasti obchodu s nápoji a potravinami, maloobchodní prodej nápojů a potravin, specializovaný maloobchod a velkoobchod s nápoji a potravinami; (39) zásilková obchodní činnost, doprava, přeprava, skladování, balení a distribuce zboží a výrobků, mrazírenská činnost spadající do této třídy, silniční motorový doprava; (43) stravovací služby, ubytovací služby, služby cestovních kanceláří v oblasti ubytování a stravování, závodní stravování, restaurační a hostinské služby, služby samoobslužného stravování, služby rychlého občerstvení jako je pouliční občerstvení a stánkové občerstvení při společenských akcích, poradenská a konzultační služby a poskytování know how v uvedených oblastech, cateringové služby, služby poskytované při provozování a franchisingu restaurací a podobných zařízení podávajících pokrmy a nápoje ke konzumaci, příprava a prodej pokrmů přes ulici, zprostředkovatelská činnost v oblasti cateringu a gastronomie.

(511) 16, 20, 29, 30, 32, 33, 35, 39, 43

(210) O-465705

(111) **306573**

(220) 17.02.2009

(151) 15.07.2009

(540)

Vitalky

(730) **EMCO spol. s r.o.**, Türkova 2319/5b, Praha 4 - Chodov, 14900, CZ

(740) HALAXOVÁ & HALAXOVÁ, TETRAPAT, RNDr. Zdeňka Halaxová, Dukelská 891/4, Olomouc, 77200

(510) (30) cukrovinky, kaše ovesná, kukuřičné vločky, lupínky, kukuřičné, obilné a ovesné vločky, müsli, oplatky, potraviny na bázi ovesa, sušenky, keksy, výrobky z obilovin, výrobky z luštěnin, potravinové výrobky ze zeleniny a bylin, určené ke spotřebě jako polotovary nebo k ochucení, omáčky typu rajčatová, sójová, trvanlivé pečivo, suchary, extrudované pečivo a pochutiny, müsli výrobky a směsi, sójové výrobky, patřící do této třídy, sójová mouka a výrobky z ní, extrudované sójové výrobky, cereální pečivo, čaje, kakao, čokoláda, kávové, kakaové a čokoládové nápoje, cereální tyčinky, cukrářské výrobky, náplně, krémy a polevy spadající do této třídy, zmrzlina, mražené krémy.

(511) 30

(210) O-465892

(111) **306678**

(220) 16.02.2009

(151) 22.07.2009

(540)

ADH Naší prioritou jsou Vaše náklady

(591) Barevná

(730) **A D H s.r.o.**, Litoměřická 18, Bílina, 41801, CZ

(740) ZEMAN - podnikušňohorská patentová a známková kancelář, Petr Zeman, Hradní 301, Loket, 35733

(510) (12) motorová a nemotorová silniční vozidla, včetně návěšů, přívěšů, vozíků a jiných vozidel vlečených, motory, převodová ústrojí a spojky pro pozemní vozidla, karosérie a podvozky vozidel, včetně kol a pneumatik a jiné součásti a díly vozidel zařazených v této třídě, příslušenství pro vozidla, jako například nosiče zavazadel, jízdních kol, lyží, případně jiné nosiče speciální pro vozidla, tažná zařízení pro vozidla, zpětná zrcátka, bezpečnostní pásy pro sedadla vozidel, bezpečnostní automobilové sedačky pro děti, sluneční clony pro automobily, čalounění a potahy vozidel, přípravky, zařízení a pomůcky pro stabilizaci předmětů v zavazadlovém prostoru vozidel a na nosičích přepravovaných předmětů, další nadstandardní vybavení vozidel zařazené v této třídě; (35) zprostředkování obchodu výrobky uvedenými u třídy 12, autobazar, zprostředkování obchodu smíšeným zbožím, zprostředkování obchodu použitým zbožím, zprostředkování obchodu kuřáckým potřebami a tabákovými výrobky, zprostředkování obchodu strojně čitelnými nosiči informací nahranými i nenahranými, zprostředkování obchodu palivy, pohonnými hmotami a mazivy, zprostředkování obchodu autodoplňky neuvedenými ve třídě 12 a autokosmetikou, inzertní, reklamní a propagační činnost, včetně reklamy mediální a velkoplošné, vydávání reklamních a propagačních materiálů, předvádění zboží, prezentace služeb, informace obchodního charakteru, marketing, zajišťování administrativních převodů motorových a nemotorových vozidel, obchodní administrativa, činnost podnikatelských, organizačních a ekonomických poradců, zpracování dat, služby databank, správa sítí; (36) zprostředkování pojištění, zajišťování leasingových služeb, realitní činnost, správa nemovitostí, činnost finančních poradců; (37) komplexní služby autoservisu a pneuservisu, včetně běžné údržby vozidel, seřizování, oprav, rekonstrukcí a přestaveb vozidel, montáže doplňků, prací karosářských, zámečnických (opravárenského charakteru) a autolakovny, komplexní služby myčky vozidel, demontáže vozidel pro jejich likvidaci, provoz čerpacích stanic a plnicích stanic technických plynů, údržba nemovitostí, opravárenské činnosti stavebního charakteru, drobné stavební a stavebně montážní práce, úklid budov, komunikací a prostranství; (39) silniční motorová doprava, zprostředkování železniční a lodní dopravy, pronájem motorových a nemotorových vozidel, půjčování motorových a nemotorových vozidel, odtahová služba, provozování parkovišť, provozování skladů, skladišť a deponií.

(511) 12, 35, 36, 37, 39

(210) O-465829

(111) **307088**
(220) 02.12.2008
(151) 12.08.2009
(540)

The logo for AriD features the word "AriD" in a bold, black, sans-serif font. The letter 'i' is lowercase and has a grey dot above it. The letter 'D' is uppercase and has a grey dot above it.

(730) **Asociace rozvoje invencí a duševního vlastnictví o. s.**, Divišova 829/2, Hradec Králové, 50003, CZ
(740) Jiří Vaniček, Sadová 80, Nechanice, 50315
(510) (35) pomoc při řízení obchodní činnosti, obchodní administrativa; (41) výchova, vzdělávání, zábava; (42) vědecké a technologické služby; (45) právní služby.
(511) 35, 41, 42, 45
(210) O-464246

(111) **307197**
(220) 06.04.2009
(151) 12.08.2009
(540)

The logo for BRAUNOVINY features the word "BRAUNOVINY" in a bold, green, sans-serif font.

(591) Barevná
(730) **B. Braun Medical s.r.o.**, V Parku 2335/20, Praha 4, 14800, CZ
(510) (16) časopis.
(511) 16
(210) O-467089

(111) **307270**
(220) 05.03.2009
(151) 19.08.2009
(540)



(591) Barevná
(730) **HOTEL GLOBUS, a.s.**, Gregorova 2115/10, Praha 4, 14800, CZ
(740) Dana Lukajová, patentový zástupce, Voršilská 10, Praha 1, 11000
(510) (43) hotely, hotelové služby, ubytovací služby, stravovací a občerstvovací služby, restaurace, kavárny, pronajímání jednacích místností.
(511) 43
(210) O-466372

(111) **307442**
(220) 10.09.2008
(151) 02.09.2009
(540)

HOLLYWOOD NIGHT

(730) **Jan Hasenöhrl**, Vinohradská 1420/33, Praha 2, 12000, CZ
(740) Mgr. Roman Fojtášek, advokát, Vinohradská 6, Praha 2, 12000
(510) (9) zvukové nosiče a zvukově obrazové záznamy, včetně jejich příslušenství, nahrané i nenahrané; (35) marketing a propagační činnost v oblastech kultury a hudebních nástrojů, obchodní poradenství v oboru hudebních nástrojů, zvukových nosičů a zvukově obrazových záznamů, zajišťování propagačních a nabídkových materiálů a inzertní činnost v daném oboru; (41) produkční, zprostředkovatelská a agenturní činnost v oblasti kultury, pořádání a management koncertní a zábavní činnosti, hudebně dramatických a dramatických pořadů, uměleckých a zábavních soutěží, nahrávky zvukových nosičů a zvukově obrazových záznamů, vydavatelství hudební, dramatické a odborné literatury a hudebnin, půjčování a pronájem nahranych zvukových nosičů, zvukově obrazových záznamů a hudebních nástrojů, výchovná činnost v oblasti kultury, poradenská a konzultační činnost v oblasti kultury, zejména v oboru hudební, hudebně dramatické a dramatické tvorby, zábavních pořadů, uměleckých a zábavních soutěží; (42) poradenská a konzultační činnost v oblasti hudebních nástrojů a hudebnin, včetně zvukových nosičů a zvukově obrazových záznamů.
(511) 9, 35, 41, 42
(210) O-462184

(111) **308120**
(220) 08.07.2008
(151) 06.10.2009
(540)

OPEN DOOR

(730) **Grafia, společnost s ručením omezeným**, Budilova 4, Plzeň, 30100, CZ
(510) (41) dálkové studium, digitální zpracování obrazu, elektronické publikování, filmová tvorba, fotografování, informace o výchově a vzdělávání, korespondenční kurzy, nahrávací studia (služby), organizování a vedení kolokvií, konferencí, kongresů, seminářů, symposií, organizování kulturních nebo vzdělávacích výstav, organizování představení (manažerské služby), plánování a organizování večírků, pomoc při výběru povolání, pořádání a řízení pracovních setkání (školení), poskytování on-line elektronických publikací (bez možnosti stažení), praktický výcvik, překladatelské služby, psaní scénářů, psaní textů (jiných než reklamních), půjčování audio zařízení, služby v oblasti grafické úpravy, jiné než pro reklamní účely, organizování vzdělávacích a zábavních soutěží, školení, vyučování, školství, výroba videofilmů, vydávání elektronických knih a časopisů on-line, vydávání knih, vydávání textů s výjimkou reklamních nebo náborových, zkoušení, přezkoušení.

(511) 41
(210) O-460618

(111) **308577**
(220) 20.08.2008
(151) 04.11.2009
(540)



(591) Barevná
(730) **Power-Energo, s.r.o.**, Pod Pekárnami 245/10, Praha 9, 19000, CZ
(740) Mgr. Leopold Trdý, advokát, Náměstí Dr. Václava Holého 1056/15, Praha 8, 18000
(510) (9) silnoproudá elektrická zařízení, transformátory, tlumivky, kioskové trafostanice, svodiče přepětí; (35) obchodní činnost v oblasti energetiky; (37) revize a zkoušky elektronických zařízení, elektroinstalační služby a montáže, rekonstrukce a modernizace energetických zařízení; (42) projektování elektrických zařízení, příprava a vypracování technických návrhů, činnost odborných poradců v oblasti energetiky.
(511) 9, 35, 37, 42
(210) O-461639

(111) **308613**
(220) 02.06.2009
(151) 04.11.2009
(540)



(591) Barevná
(730) **Kocián Miloslav**, Veřovice 6, Veřovice, 74273, CZ
(740) Ing. Jirí Střelák, Šumberova 42, Praha 6, 16200
(510) (11) přístroje a zařízení pro topení a ohřev, topná zařízení (panely) na bázi infračervených paprsků a jejich součástí nebo náhradní díly; (35) reklamní a marketingové činnosti, předvádění výrobků, obchodní činnosti v oblasti prodeje topných zařízení; (37) servisně-montážní služby, servis a montáž topných zařízení na bázi infračervených paprsků.
(511) 11, 35, 37
(210) O-468382

(111) **308878**
(220) 06.05.2009
(151) 25.11.2009
(540)



(591) Barevná
(730) **Racional CZ s.r.o.**, Vraclav 5, Vraclav, 56542, CZ
(510) (29) sušené ovoce - rozinky, banány chipsy, kandované ovoce, přeslazené dosoušené ovoce - ananas, broskve, hrušky, brusinky, švestky, papája, kiwi, jahody, směsi suchých skořápkových plodů, sušeného a přeslazeného dosoušeného ovoce, dražované suché plody (jak ovoce, tak ořechy), luštěniny - čočka, fazole, sója, cizrna, hrách; (30) müsli - směsi, cereální a extrudované výrobky - lupínky, cereálie, plněné polštářky, instantní kaše - kukuřičná, kukuřično - rýžová, pohanková, pohankovo - rýžová, prosno - rýžová, kukuřičné - prosná, jáhlová, celozrnné plátky rýžové, celozrnné plátky pšeničné, celozrnné plátky rýžové nebo pšeničné s polevami (čokoládovou, jogurtovou, jogurtovou s příchutěmi), celozrnné plátky rýžové s polevami sypané kokosem a lískooříškovou drtí, celozrnné kukuřičné chlebičky - plátky, křehké plátky - grahamové, kukuřičné, sýrové, cibulovo - pohankové, zeleninové, křehké plátky kukuřičné s polevou čokoládovou nebo jogurtovou, křehké plátky kukuřičné s polevou čokoládovou sypané kokosem nebo lískooříškovou drtí, hořické trubičky slazené fruktózou kakaové a kávové, hořické trubičky s polevami, müsli placičky - natur, jogurt a čoko (karamelová pochoutka), obilninové vločky - kukuřičné, jáhlové, sójové, pohankové, ovesné s klíčky, pšeničné otruby a pšeničné klíčky, rýže - dlouhozrná, parboiled, sójové maso - kostky, nudličky, plátky, granulát, sušené ovoce s polevami slazenými fruktózou, tukové polevy - čokoládové, jogurtové, jogurtové s příchutěmi, oplatky brynzové, sýrové a česnekové, kukuřice (pop corn), obiloviny (kus-kus), mouka - kukuřičná, rýžová, pohanková, cizmová, kukuřičná strouhanka a krupice; (31) suché skořápkové plody - jádra lískových ořechů, mandlí, pistácií, kešu ořechů, vlašských ořechů, para ořechů, kokos strouhaný, kokosové chipsy, arašidy neloupané i surové, sójové oříšky, semena - slunečnice, tykve, sezamu, hořčice, lněná semínka, mák, obiloviny nezpracované - jáhly, pohanka.
(511) 29, 30, 31
(210) O-467830

(210) O-468382

(111) **310030**
(220) 07.05.2009
(151) 20.01.2010
(540)



(730) ČESKÁ CENTRA, Václavské nám. 49, Praha 1, 11000, CZ
(740) PROPATENT, Ing. Vlasta Sedláčková, Pod Pekařkou 107/1, Praha 4 - Podolí, 14700

(510) (35) propagační činnost, reklama, pomoc při řízení obchodní činnosti, obchodní administrativa, kancelářské práce, pomoc při provozování obchodů a obchodních činností průmyslového nebo obchodního podniku, reklamní služby - sdělování veřejnosti, distribuce prospektů, reklamní a inzertní činnost, výstavy reklamní i komerční, reklama rozhlasem, informace (obchodní nebo podnikatelské); (38) spoje a komunikace, rozšiřování rádiových, rozhlasových a televizních programů; (41) výchova, vzdělávání, zábava, sportovní a kulturní aktivity, společenské a kulturní akce, výstavy určené ke kulturním, společenským a sportovním účelům, pořádání společenských, kulturních a sportovních akcí, služby určené k zábavě nebo upoutání pozornosti, sport, kultura, pořádání divadelních představení, koncerty, kulturní pořady, soutěže, prezentace vizuálního umění nebo literatury veřejnosti pro kulturu a vzdělávací účely.

(511) 35, 38, 41
(210) O-467832

(111) **310031**
(220) 07.05.2009
(151) 20.01.2010
(540)



(591) Barevná
(730) ČESKÁ CENTRA, Václavské nám. 49, Praha 1, 11000, CZ
(740) PROPATENT, Ing. Vlasta Sedláčková, Pod Pekařkou 107/1, Praha 4 - Podolí, 14700

(510) (35) propagační činnost, reklama, pomoc při řízení obchodní činnosti, obchodní administrativa, kancelářské práce, pomoc při provozování obchodů a obchodních činností průmyslového nebo obchodního podniku, reklamní služby - sdělování veřejnosti, distribuce prospektů, reklamní a inzertní činnost, výstavy reklamní i komerční, reklama rozhlasem, informace (obchodní nebo podnikatelské); (38) spoje a komunikace, rozšiřování rádiových, rozhlasových a televizních programů; (41) výchova, vzdělávání, zábava, sportovní a kulturní aktivity, společenské a kulturní akce, výstavy určené ke kulturním, společenským a sportovním účelům, pořádání společenských, kulturních a sportovních akcí, služby určené k zábavě nebo upoutání pozornosti, sport, kultura, pořádání divadelních představení, koncerty, kulturní pořady, soutěže, prezentace vizuálního umění nebo literatury veřejnosti pro kulturu a vzdělávací účely.

(511) 35, 38, 41
(210) O-467833

(111) **310143**
(220) 29.06.2009
(151) 26.01.2010
(540)

CHEMSTR

(730) CHEMSTR - ŠAFAŘÍK s.r.o., Modlanská 1886, Teplice, 41501, CZ
(740) ZEMAN - podkrušnohorská patentová a známková kancelář, Petr Zeman, Hradní 301, Loket, 35733
(510) (1) bělicí (odbarvovací) přípravky, čisticí chemické přípravky, biologické přípravky (jiné než pro lékařské a zvěrolékařské účely), chemické přípravky pro svařování, tavidla pro pájení, chemická rozpouštědla, lepidla pro průmyslové užití, lepidla na kůži a jiná lepidla, nikoliv pro kancelářské užití a pro domácnost, pojiva pro průmyslové užití, tmely pro průmyslové užití, tmely opravárenské, tmely na vyplňování dutin, tmely olejové, chemické přípravky na úpravy kovů, jiné chemické přípravky pro průmyslové užití, emulze pro průmyslové užití, změkčovadla pro průmyslové užití, vulkanizační přípravky, chladicí kapaliny; (3) čisticí prostředky, čisticí oleje, čisticí přípravky, čisticí roztoky, přípravky na odstraňování barev a laků, prostředky na odstraňování rzi, lešticí přípravky, lešticí kameny; (7) čisticí zařízení, stroje, přístroje a nástroje obsažené v této třídě, mycí zařízení, stroje a nástroje, lešticí stroje, odmašťovací stroje, odsávací stroje pro průmyslové užití, svařovací stroje elektrické, pájecí stroje, plynové svařovací přístroje, díly a nástroje uvedených strojů a zařízení; (35) zprostředkování obchodu výrobky uvedenými u tříd 1, 3 a 7 včetně obchodu internetového, předvádění a nabízení zboží, komerční prezentace služeb, propagační činnost, vydávání a šíření reklamních a propagačních materiálů, řízení obchodní společnosti, obchodní administrativa, vedení účetnictví, distribuce vzorků zboží.

(511) 1, 3, 7, 35
(210) O-469105

(111) **311624**
(220) 17.06.2009
(151) 28.04.2010
(540)



(591) Barevná
(730) Nábytek ALDO, s.r.o., Strojnická 398, Český Těšín, 73562, CZ
(740) Ing. Jiří Střelák, Šumberova 42, Praha 6, 16200
(510) (20) nábytek všeho druhu spadající do této třídy - židle, křesla, stoly, sedací soupravy, postele, obývací stěny, kuchyňské linky, šatní skříně, nábytek pro jídelny, nábytek pro ložnice, nábytek pro obývací pokoje, nábytek dětský, nábytek pro předsíně, nábytek pro koupelny, nábytek pro pracovní - kanceláře, nábytek zahradní, nábytek ratanový, nábytek z masivu, použitý nábytek, nábytkové doplňky - zrcadla a rámy; (37) stavebně-montážní činnosti, servis, montáž nebo opravy nábytku a nábytkových doplňků.

(511) 20, 37
(210) O-468829

(111) **358201**
(220) 16.07.2008
(151) 01.02.2017
(540)

(511) 33
(210) O-535022



(591) Barevná
(730) **BARBERTON - CONSULTORES E SERVIÇOS LDA.**, Zona Franca de Madeira Rua do Esmeraldo, 47, Piso 3, Funchal-Madeira, PT
(740) Všeťečka Zelený Švorčík Kalenský a partneři, advokátní a patentová kancelář, JUDr. Michal Havlík, advokát, Hálkova 2, Praha 2, 12000
(510) (33) rum a rumové likéry.

Vzdání se práv k ochranné známce

Vlastník ochranné známky se může podle ustanovení § 30 zákona č. 441/2003 Sb. u Úřadu písemným prohlášením vzdát práv k ochranné známce v rozsahu všech výrobků nebo služeb, pro které byla zapsána, nebo některých z nich. Účinky tohoto prohlášení nastávají dnem doručení prohlášení vlastníka ochranné známky Úřadu a nelze je vzít zpět. V této kapitole je tedy uvedeno datum účinnosti vzdání se práv k ochranné známce. Pokud se vlastník vzdal práv k ochranné známce jen v rozsahu některých výrobků a služeb, je pod příslušným INID kódem zveřejněn rovněž zbývající seznam výrobků a služeb, pro které ochranné známka zůstává zapsána. Tato kapitola dále zahrnuje údaje o ochranných známkách, u kterých vlastník písemným prohlášením omezil rozsah ochrany ve vztahu k prvku ochranné známky.

(111) 342305

(540)

Albert Michler

(510) (33) rum, gin, absint.

(511) 33

(210) O-514253

(580) s účinností ode dne 27.06.2018/prohlášení vlastníka o částečném vzdání se práv

Změny vlastníků ochranných známek

Kapitola obsahuje údaje o ochranných známkách, které byly převedeny nebo přešly ve smyslu ustanovení § 15 odst. 1, 2 a § 16 zákona č. 441/2003 Sb. na jiného vlastníka v rozsahu všech zapsaných výrobků nebo služeb.

Číslo zápisu (111)	Dřívější vlastník (770)	Nynější vlastník (730)	S účinností od (580)
167803	Glaxo Group Limited, 980 Great West Road, Brentford, Middlesex TW8 9GS, GB	ASPEN GLOBAL INCORPORATED, GBS Plaza, Cnr. La Salette & Royal Roads Grand Bay, MU	09.07.2018
167804	Glaxo Group Limited, 980 Great West Road, Brentford, Middlesex TW8 9GS, GB	ASPEN GLOBAL INCORPORATED, GBS Plaza, Cnr. La Salette & Royal Roads Grand Bay, MU	09.07.2018
178546	GT Systems 2, s.r.o., Tajovského 11, 962 12 Detva, SK	SOFTIP, a.s., Business Center Aruba, Galvaniho 7/D, Bratislava, SK	09.07.2018
186931	Glaxo Group Limited, 980 Great West Road, Brentford, Middlesex TW8 9GS, GB	ASPEN GLOBAL INCORPORATED, GBS Plaza, Cnr. La Salette & Royal Roads Grand Bay, MU	09.07.2018
191244	Trik Martin, Spolková 31, Plzeň, 31200, CZ	Bonaparte Company s.r.o., Lublaňská 667/42, Praha 2, Vinohrady, 12000, CZ	09.07.2018
192291	Glaxo Group Limited, 980 Great West Road, Brentford, Middlesex TW8 9GS, GB	ASPEN GLOBAL INCORPORATED, GBS Plaza, Cnr. La Salette & Royal Roads Grand Bay, MU	09.07.2018
192565	Bopp & Reuther Anlagen - Verwaltungsgesellschaft mbH, Zugspitzstrasse 140, Augsburg 86165, DE	VAG GmbH, Carl-Reuther-Str. 1, Mannheim, 68305, DE	09.07.2018
210881	FUTURE - TECH, spol. s r.o., Antala Staška čp. 1966, České Budějovice, 37007, CZ	FUTURE GROUP a.s., Antala Staška 1966, České Budějovice, 37007, CZ	09.07.2018
213627	Bopp & Reuther Anlagen - Verwaltungsgesellschaft mbH, Zugspitzstrasse 140, Augsburg, Augsburg, 86165, DE	VAG GmbH, Carl-Reuther-Str. 1, Mannheim, 68305, DE	09.07.2018
213633	Bopp & Reuther Anlagen - Verwaltungsgesellschaft mbH, Zugspitzstrasse 140, Augsburg, Augsburg, 86165, DE	VAG GmbH, Carl-Reuther-Str. 1, Mannheim, 68305, DE	09.07.2018
213638	Bopp & Reuther Anlagen - Verwaltungsgesellschaft mbH, Zugspitzstrasse 140, Augsburg, Augsburg, 86165, DE	VAG GmbH, Carl-Reuther-Str. 1, Mannheim, 68305, DE	09.07.2018
215861	MPCH s.r.o., Republikánská 1102/45, Plzeň, 31200, CZ	Rádl Luděk Ing., Újezd nade Mží č.ev. 127, Město Touškov, 33033, CZ	09.07.2018
219504	FUTURE-TECH, spol. s r.o., Antala Staška 1966, České Budějovice, 37007, CZ	FUTURE GROUP a.s., Antala Staška 1966, České Budějovice, 37007, CZ	09.07.2018
220719	Bopp & Reuther Anlagen - Verwaltungsgesellschaft mbH, Zugspitzstrasse 140, Augsburg 86165, DE	VAG GmbH, Carl-Reuther-Str. 1, Mannheim, 68305, DE	09.07.2018
221676	FUTURE-TECH, spol. s r.o., Antala Staška 1966, České Budějovice, 37007, CZ	FUTURE GROUP a.s., Antala Staška 1966, České Budějovice, 37007, CZ	09.07.2018
222199	FUTURE-TECH, spol. s r.o., Antala Staška 1966, České Budějovice, 37007, CZ	FUTURE GROUP a.s., Antala Staška 1966, České Budějovice, 37007, CZ	09.07.2018
222699	LÍDL MUSIC, spol. s r.o., Zelný trh 10, Brno, 60200, CZ	TC academy s.r.o., Sochorova 3226/40, Brno, Žabovřesky, 61600, CZ	09.07.2018
225095	E.I. du Pont de Nemours and Company, 974 Centre Road, Wilmington, DE, US	Kuraray America, Inc., 2625 Bay Area Blvd., Suite 600, Houston, TX, US	09.07.2018
232093	FUTURE-TECH, spol. s r.o., Antala Staška 1966, České Budějovice, 37007, CZ	FUTURE GROUP a.s., Antala Staška 1966, České Budějovice, 37007, CZ	09.07.2018
239798	MLA Multibrand Holdings, LLC., 1209 Orange Street, Wilmington, DE, US	BCBG IP Holdings LP (U.S. Limited Partnership), 605 Third Avenue - 22nd Floor, New York, US	09.07.2018
251544	Sdružení pro oceňování kvality, zájmové sdružení právnických osob, Novotného lávka 5, Praha 1 - Staré Město, 11668, CZ	Česká společnost pro jakost, z.s., Novotného lávka 200/5, Praha 1, Staré Město, 11000, CZ	09.07.2018
257710	ARIES, a.s., Studenec 309, Studenec, 51233, CZ	Skřivánek Michal Ing., č. p. 99, Ráby, 53352, CZ	09.07.2018
258824	DayMen Canada Acquisition ULC, 2800 Park Place, 666 Burrard Street, Vancouver, British Columbia, V6C 2Z7, CA	VITEC HOLDINGS ITALIA Srl, Via Valsugana 100, 36022 Cassola (VI), IT	09.07.2018
260944	MLA Multibrand Holdings, LLC., 1209 Orange Street, Wilmington, DE, US	BCBG IP Holdings LP (U.S. Limited Partnership), 605 Third Avenue - 22nd Floor, New York, US	09.07.2018
260945	MLA Multibrand Holdings, LLC., 1209 Orange Street, Wilmington, DE, US	BCBG IP Holdings LP (U.S. Limited Partnership), 605 Third Avenue - 22nd Floor, New York, US	09.07.2018
262775	ARIES, a.s., Studenec 309, Studenec, 51233, CZ	Skřivánek Michal Ing., č. p. 99, Ráby, 53352, CZ	09.07.2018
264240	LTC Vysoké Mýto, akciová společnost, Masarykovo náměstí 180, Vysoké Mýto - Litomyšlské Předměstí, 56601, CZ	Kratochvíl Bohumil Ing., Dolanská 337/7, Praha 6, Liboc, 16100, CZ	09.07.2018
266657	Trik Martin, Spolková 31, Plzeň, 31200, CZ	Bonaparte Company s.r.o., Lublaňská 667/42, Praha 2, Vinohrady, 12000, CZ	09.07.2018

Číslo zápisu (111)	Dřívější vlastník (770)	Nynější vlastník (730)	S účinností od (580)
268127	Trik Martin, Spolková 31, Plzeň, 31200, CZ	Bonaparte Company s.r.o., Lublaňská 667/42, Praha 2, Vinohrady, 12000, CZ	09.07.2018
269757	Trik Martin, Spolková 31, Plzeň, 31200, CZ	Bonaparte Company s.r.o., Lublaňská 667/42, Praha 2, Vinohrady, 12000, CZ	09.07.2018
271251	LTC Vysoké Mýto, akciová společnost, Masarykovo náměstí 180, Vysoké Mýto, Litomyšlské Předměstí, 56601, CZ	Kratochvíl Bohumil Ing., Dolanská 337/7, Praha 6, Liboc, 16100, CZ	09.07.2018
283152	Obrusník David, Pod Olšinou 312/26, Hať, 74716, CZ	Obrusníková Daniela, Pod Olšinou 312/26, Hať, 74716, CZ	09.07.2018
289002	AMADET Roztoky, a.s., Durychova 101/66, Praha 4, Lhotka, 14200, CZ	AMADET a.s., Durychova 101/66, Praha 4, Lhotka, 14200, CZ	09.07.2018
299023	Toferner Oto, Růžová 2715, Žatec, 43801, CZ	CERET Reality s.r.o., Volyňských Čechů 837, Žatec, 43801, CZ	09.07.2018
302947	NUMERO UNO s.r.o., Kopečná 940/14, Brno, Staré Brno, 60200, CZ	EVOLUTION STYLE s.r.o., Cyrilská 508/7, Brno, Trnitá, 60200, CZ	09.07.2018
306277	Trik Martin, Spolková 31, Plzeň, 31200, CZ	Bonaparte Company s.r.o., Lublaňská 667/42, Praha 2, Vinohrady, 12000, CZ	09.07.2018
307867	LTC Vysoké Mýto, akciová společnost, Masarykovo náměstí 180/IV., Vysoké Mýto, okres Ústí nad Orlicí, 56601, CZ	Kratochvíl Bohumil Ing., Dolanská 337/7, Praha 6, Liboc, 16100, CZ	09.07.2018
313430	ROYAL DEFEND HOLDING a.s., Ostrovského 3/253, Ženské domovy, Praha 5, 15500, CZ	DEFEND INSURANCE GROUP s.r.o., Roztylská 1860/1, Praha 4, Chodov, 14800, CZ	09.07.2018
318449	POEX Velké Meziříčí, a.s., Třebíčská 384, Velké Meziříčí, 59401, CZ	Lidl Česká republika v.o.s., Národní 1359/11, Praha 5, Stodůlky, 15800, CZ	09.07.2018
319834	Sdružení pro oceňování kvality, Novotného lávka 5, Praha 1, 11668, CZ	Česká společnost pro jakost, z.s., Novotného lávka 200/5, Praha 1, Staré Město, 11000, CZ	09.07.2018
319835	Sdružení pro oceňování kvality, Novotného lávka 5, Praha 1, 11668, CZ	Česká společnost pro jakost, z.s., Novotného lávka 200/5, Praha 1, Staré Město, 11000, CZ	09.07.2018
325513	Sdružení pro oceňování kvality, Novotného lávka 5, Praha 1, 11668, CZ	Česká společnost pro jakost, z.s., Novotného lávka 200/5, Praha 1, Staré Město, 11000, CZ	09.07.2018
325514	Sdružení pro oceňování kvality, Novotného lávka 5, Praha 1, 11668, CZ	Česká společnost pro jakost, z.s., Novotného lávka 200/5, Praha 1, Staré Město, 11000, CZ	09.07.2018
325515	Sdružení pro oceňování kvality, Novotného lávka 5, Praha 1, 11668, CZ	Česká společnost pro jakost, z.s., Novotného lávka 200/5, Praha 1, Staré Město, 11000, CZ	09.07.2018
325516	Sdružení pro oceňování kvality, Novotného lávka 5, Praha 1, 11668, CZ	Česká společnost pro jakost, z.s., Novotného lávka 200/5, Praha 1, Staré Město, 11000, CZ	09.07.2018
325517	Sdružení pro oceňování kvality, Novotného lávka 5, Praha 1, 11668, CZ	Česká společnost pro jakost, z.s., Novotného lávka 200/5, Praha 1, Staré Město, 11000, CZ	09.07.2018
326116	Šefčík Martin, Citov 138, Citov, 75103, CZ	Šefčík Dalibor Ing., č. p. 138, Citov, 75103, CZ	09.07.2018
331181	Portál pepa.cz s.r.o., náměstí Republiky 1081/7, Praha 1 - Staré Město, 11000, CZ	Vraňanská realitní s.r.o., Bartoškova 1411/20, Praha 4, Nusle, 14000, CZ	09.07.2018
336170	HK SINO-US FASHION CO., LIMITED, Room 2008, 20th Floor, Fortress Tower, 250 King's Road, North Point, Hong Kong, CN	WENGER S.A., Route de Bâle 63, 2800 Delémont, CH	09.07.2018
337045	GT Systems 2, s.r.o., Tajovského 11, Detva, SK	SOFTIP, a.s., Business Center Aruba, Galvaniho 7/D, Bratislava, SK	09.07.2018
339338	Piloušek Michal, Minská 776/2, Praha 10, 10100, CZ	Pivovar Prachatice a.s., Hellichova 632/11b, Praha 1, Malá Strana, 11800, CZ	09.07.2018
345052	Sdružení pro oceňování kvality, Novotného lávka 5, Praha 1 - Staré Město, 11668, CZ	Česká společnost pro jakost, z.s., Novotného lávka 200/5, Praha 1, Staré Město, 11000, CZ	09.07.2018
347933	Vávrová Daniela Mgr., B. Smetany 67, České Budějovice, 37001, CZ	Říhová Barbora, K. Štěcha 1219/12, České Budějovice, 37005, CZ	09.07.2018
349367	Sdružení pro oceňování kvality, Novotného lávka 200/5, Praha 1 - Staré Město, 11668, CZ	Česká společnost pro jakost, z.s., Novotného lávka 200/5, Praha 1, Staré Město, 11000, CZ	09.07.2018
349368	Sdružení pro oceňování kvality, Novotného lávka 200/5, Praha 1 - Staré Město, 11668, CZ	Česká společnost pro jakost, z.s., Novotného lávka 200/5, Praha 1, Staré Město, 11000, CZ	09.07.2018
349369	Sdružení pro oceňování kvality, Novotného lávka 200/5, Praha 1 - Staré Město, 11668, CZ	Česká společnost pro jakost, z.s., Novotného lávka 200/5, Praha 1, Staré Město, 11000, CZ	09.07.2018
352932	Onapharm, s.r.o., Nová cesta 1550/17, Praha 4, 14000, CZ	Aloris Vital, s.r.o., Majoránková 62, 821 07 Bratislava, Vrakuňa, SK	09.07.2018
353172	CIMEX INVEST s.r.o., Na Pankráci 1062/58, Praha 4 Nusle, 14000, CZ	GLACE s.r.o., Lesní 642, Rožnov pod Radhoštěm, 75661, CZ	09.07.2018
357295	Sdružení pro oceňování kvality, z.s., Novotného lávka 200/5, Praha 1 Staré Město, 11000, CZ	Česká společnost pro jakost, z.s., Novotného lávka 200/5, Praha 1, Staré Město, 11000, CZ	09.07.2018

Číslo zápisu (111)	Dřívější vlastník (770)	Nynější vlastník (730)	S účinností od (580)
361877	Ferrer Peñaranda Carlos, Murmanská 10, Praha 10, 10000, CZ	Fariña Azparren Santiago, Biskupcova 1733/31, Praha 3, Žižkov, 13000, CZ	09.07.2018
362916	FUTURE-TECH, spol. s r.o., Antala Staška 1966, České Budějovice 7, 37007, CZ	FUTURE GROUP a.s., Antala Staška 1966, České Budějovice, 37007, CZ	09.07.2018

Změny v údajích o vlastnících ochranných známek

Kapitola obsahuje ochranné známky, u kterých byla v rejstříku ochranných známek vyznačena změna v údajích o vlastnících ve smyslu ustanovení § 27 odst. 2 a 7 zákona č. 441/2003 Sb.

Číslo zápisu (111)	Vlastník (730)	S účinností od (580)
171978	Trelleborg Wheel Systems Czech Republic a.s., Švehlova 1900/3, Praha 10, Záběhlice, 10600, CZ	09.07.2018
201330	KOMPAKT SERVIS s.r.o., Makovského 1392/2b, Praha 6, Řepy, 16300, CZ	09.07.2018
210804	Trelleborg Wheel Systems Czech Republic a.s., Švehlova 1900/3, Praha 10, Záběhlice, 10600, CZ	09.07.2018
219935	Pfizer Health AB, Vetenskapsvägen 10, 19190 Sollentuna, SE	10.07.2018
220501	Gaminis, a.s., Sirotečí 508/16, Ostrava, Vítkovice, 70300, CZ	10.07.2018
220908	Soare sekt a.s., Vídeňská 101/119, Brno, Dolní Heršpice, 61900, CZ	10.07.2018
220976	Reemtsma Cigarettenfabriken GmbH, Max-Born-Strasse 4, Hamburg 22761, DE	10.07.2018
221796	CROSS SPEED, s.r.o., č. p. 179, Branišovice, 67177, CZ	10.07.2018
221880	Soare sekt a.s., Vídeňská 101/119, Brno, Dolní Heršpice, 61900, CZ	10.07.2018
222781	MasterCard International Incorporated, 2000 Purchase Street, Purchase, New York 10577, NY, US	10.07.2018
222782	MasterCard International Incorporated, 2000 Purchase Street, Purchase, New York 10577, NY, US	10.07.2018
222783	MasterCard International Incorporated, 2000 Purchase Street, Purchase, New York 10577, NY, US	10.07.2018
222784	MasterCard International Incorporated, 2000 Purchase Street, Purchase, New York 10577, NY, US	10.07.2018
223261	Wyeth LLC, 235 East 42nd Street, New York, 10017, NY, US	10.07.2018
224867	Soare sekt a.s., Vídeňská 101/119, Brno, Dolní Heršpice, 61900, CZ	10.07.2018
224869	Thai Union Manufacturing Company Limited, 979/13-16 M. Floor, S.M. Tower, Phaholyothin Road, Phayathai Sub-district, Phayathai District, Bangkok 10400, TH	09.07.2018
225095	E.I. du Pont de Nemours and Company, 974 Centre Road, Wilmington, DE, US	09.07.2018
225356	Soare sekt a.s., Vídeňská 101/119, Brno, Dolní Heršpice, 61900, CZ	10.07.2018
225848	Suchánek Radomír, Jezuitská 7/3, Brno-město, 60200, CZ	10.07.2018
228077	COLOSEUM RESTAURANTS s.r.o., Na poříčí 1042/16, Praha 1, Nové Město, 11000, CZ	09.07.2018
231539	COLOSEUM RESTAURANTS s.r.o., Na poříčí 1042/16, Praha 1, Nové Město, 11000, CZ	09.07.2018
232473	Trelleborg Wheel Systems Czech Republic a.s., Švehlova 1900/3, Praha 10, Záběhlice, 10600, CZ	09.07.2018
244582	FSHP s.r.o., Veleslavínova 1098/2a, Praha 1, Staré Město, 11000, CZ	09.07.2018
258448	NUTREND WORLD a.s., Chválkovice 604, Olomouc, 77900, CZ	09.07.2018
258658	IDEAL TRADE, spol. s r.o., Machová č.p. 243, 76301, CZ	09.07.2018
262291	NUTREND WORLD a.s., Chválkovice 604, Olomouc, 77900, CZ	09.07.2018
279822	Trelleborg Wheel Systems Czech Republic a.s., Švehlova 1900/3, Praha 10, Záběhlice, 10600, CZ	09.07.2018
302155	HOPA CZ, s.r.o., Divnice 144, Slavičín, 76321, CZ	09.07.2018
302709	John Varvatos Apparel Corp., 26 West 17th Street, New York, 10011, NY, US	09.07.2018
303462	ŽUSY s.r.o., č. p. 497, Boršice, 68709, CZ	04.07.2018
303471	Spolek Alexandr, Nevanova 1076/29, Praha 17, Řepy, 16300, CZ	10.07.2018
305573	Soare sekt a.s., Vídeňská 101/119, Brno, Dolní Heršpice, 61900, CZ	10.07.2018
306352	Březík Pavel, Záhumení 134, Hvozdná, 76310, CZ	09.07.2018
310380	PEMA CAR s.r.o., Kosmonautů 18/4, Těrlicko, Horní Těrlicko, 73542, CZ	10.07.2018
314229	IDEAL TRADE, spol. s r.o., Machová č.p. 243, 76301, CZ	09.07.2018
324767	FSHP s.r.o., Veleslavínova 1098/2a, Praha 1, Staré Město, 11000, CZ	09.07.2018
324768	FSHP s.r.o., Veleslavínova 1098/2a, Praha 1, Staré Město, 11000, CZ	09.07.2018
348623	Trelleborg Wheel Systems Czech Republic a.s., Švehlova 1900/3, Praha 10, Záběhlice, 10600, CZ	09.07.2018
349096	Foldynová Jana Mgr., Životická 1248/9, Havířov - Prostřední Suchá, 73564, CZ	09.07.2018
356683	FSHP s.r.o., Veleslavínova 1098/2a, Praha 1, Staré Město, 11000, CZ	09.07.2018
357296	HANDJOB s.r.o., Komunardů 1091/36, Praha 7, Holešovice, 17000, CZ	09.07.2018