

Číselné INID kódy pro označování bibliografických dat technických řešení

INID Codes for the identification of bibliographic data of technical solutions

(Standard WIPO ST. 9 a ST. 80)

(11)	číslo patentu/zápisu/osvědčení	(11)	Number of the patent/registration/certification
(15)	datum zápisu průmyslového vzoru	(15)	Industrial design registration date
(21)	číslo přihlášky/žádosti	(21)	Application number
(22)	datum podání přihlášky/žádosti	(22)	Date of application filling
(23)	údaje o výstavní prioritě	(23)	Exhibition priority data
(28)	počet průmyslových vzorů	(28)	Number of industrial designs included in the application
(31)	číslo prioritní přihlášky	(31)	Number of priority application
(32)	datum podání prioritní přihlášky	(32)	Filing date of priority application
(33)	země priority	(33)	Priority country
(40)	datum zveřejnění přihlášky vynálezu	(40)	Date of publication of patent application
(45)	datum zveřejnění zapsaného průmyslového vzoru	(45)	Publication date of the registered industrial design
(47)	datum zveřejnění udělení patentu a zápisu užitého vzoru, datum zápisu užitého vzoru, datum oznámení udělení evropského patentu v Evropském patentovém věstníku	(47)	Publication date of patent granting and publication date of utility model registration, registration date of utility model, publication date of European patent granting in the European patent bulletin
(51)	mezinárodní patentové třídění/Locarnské třídění průmyslových vzorů	(51)	International Patent Classification/ Locarno Classification for Industrial Designs
(54)	Název	(54)	Title
(55)	vyobrazení průmyslového vzoru	(55)	Reproduction of the industrial design
(57)	Anotace	(57)	Abstract
(68)	číslo základního patentu	(68)	Number of the basic patent
(71)	označení přihlašovatele/žadatele	(71)	Applicant
(72)	označení původce	(72)	Inventor
(73)	označení majitele/vlastníka	(73)	Owner
(74)	označení zástupce	(74)	Attorney's name and address
(86)	číslo mezinárodní přihlášky	(86)	International application number
(87)	číslo mezinárodního zveřejnění	(87)	International publication number
(92)	datum a číslo první registrace přípravku pro Českou republiku	(92)	Date and number(s) of the first authorization to market the product in the CZ
(93)	datum, číslo a země první registrace přípravku v rámci Společenství	(93)	Date, number(s) and country of the first authorization to market the product in the EEC
(94)	doba platnosti osvědčení	(94)	Term of certification validity
(95)	označení a typ přípravku	(95)	Name of the product and product type
(96)	datum podání a číslo evropské patentové přihlášky	(96)	European patent application filing date and number
(97)	datum zveřejnění a číslo zveřejnění evropské patentové přihlášky v Evropském patentovém věstníku	(97)	European patent application publication date and publication number in the European patent bulletin

Číselné INID kódy pro označování bibliografických dat ochranných známek

INID codes and minimum required for the identification of bibliographic data relating to marks

(Standard WIPO ST.60)

(111)	Číslo zápisu ochranné známky (registrace)	(111)	Number of registration
(151)	Datum zápisu ochranné známky	(151)	Date of the registration
(210)	Číslo přihlášky ochranné známky (spisu)	(210)	Number of the application
(220)	Datum podání přihlášky	(220)	Date of filing of the application
(320)	Datum vzniku práva přednosti	(320)	Date of the first application
(442)	Datum zveřejnění přihlášky po průzkumu	(442)	Date of the publication of the examined application
(450)	Datum zveřejnění zápisu ochranné známky ve Věstníku	(450)	Date of publication of the registration
(510)	Seznam výrobků a služeb	(510)	List of goods and/or services
(511)	Číslo třídy výrobků a služeb	(511)	Number of the class of goods and/or services
(526)	Omezení rozsahu ochrany o prvek	(526)	Disclaimer
(540)	Znění nebo vyobrazení ochranné známky	(540)	Reproduction of the mark
(551)	Kolektivní ochranná známka	(551)	Collective mark
(554)	Prostorová ochranná známka	(554)	Three-dimensional mark
(558)	Ochranná známka tvořená pouze barvou nebo kombinací barev	(558)	Mark consisting exclusively of one or several colours
(580)	Datum zápisu jakékoliv transakce v souvislosti s přihláškou nebo zápisem ochranné známky do rejstříku, např. změna majitele, změna jména nebo adresy, vzdání se práv k ochranné známce atd. (účinnost)	(580)	Date of recording of any kind of transaction in respect of applications or registrations (e.g. change in ownership, change in name or address, renunciation, termination of protection)
(591)	Údaje o barevnosti ochranné známky	(591)	Information concerning colour claimed
(730)	Přihlašovatel/vlastník ochranné známky	(730)	The applicant or the holder of the mark
(740)	Zástupce	(740)	Name and address of the representative
(770)	Jméno a adresa dřívějšího přihlašovatele nebo vlastníka (v případě změny vlastnictví)	(770)	Name and address of the previous applicant or holder (in case of change in ownership)
(791)	Jméno a adresa nabyvatele licence	(791)	Name and address of the licensee
(793)	Podmínky a omezení licence	(793)	Indication of conditions and/or restrictions under the license
(800)	Mezinárodní zápis ochranné známky	(800)	International registration

Kódy pro kódování záhlaví oznámení publikovaných ve Věstníku

(Standard WIPO ST. 17)

BB9A	zveřejněné přihlášky vynálezů	MK1K	zánik užitého vzoru uplynutím doby platnosti
FG1K	zapsané užité vzory	MK4A	zánik patentů uplynutím doby platnosti
FG4A	udělené patenty	MK4F	zánik autorských osvědčení uplynutím doby platnosti
FG4Q	zapsané průmyslové vzory	MK4Q	zánik průmyslového vzoru uplynutím doby ochrany
LD3K	částečný výmaz užitého vzoru	MM4A	zánik patentů pro nezaplacení ročních poplatků
LD4Q	částečný výmaz průmyslového vzoru	MM4F	zánik autorských osvědčení pro nezaplacení ročních poplatků
MA4A	zánik patentu vzdáním se	ND1K	prodloužení platnosti užitého vzoru
MA4F	zánik autorských osvědčení vzdáním se	ND4Q	obnova doby ochrany průmyslového vzoru
MC3K	výmaz užitého vzoru	PA4A	změna autorského osvědčení na patent
MC4A	zrušení patentu	PC9A	změna dispozičního práva k vynálezu
MC4F	zrušení autorského osvědčení	PD1K	převod práv a ostatní změny majitelů užitého vzoru
MC4Q	výmaz průmyslového vzoru	PD4A	převod práv a ostatní změny majitelů patentů
MH1K	zánik užitého vzoru vzdáním se	PD4Q	převod práv a ostatní změny vlastníků průmyslových vzorů
MH4A	částečné zrušení patentu	QA9A	nabídka licence
MH4F	částečné zrušení autorského osvědčení	SB4A	zapsané patenty do rejstříku po odtajnění
MH4Q	zánik průmyslového vzoru vzdáním se	SB4F	zapsaná autorská osvědčení do rejstříku po odtajnění

Opravy Změny Různé

Opravy u přihlášek vynálezů s žádostí o udělení patentu

HA9A	jmenování vynálezce		
HB9A	oprava jmen	HG9A	oprava chyb v třídění
HC9A	změna jmen	HH9A	oprava nebo změna všeobecně
HD9A	oprava adres	HK9A	tiskové chyby v úředních věstnících
HE9A	změna adres		
HF9A	oprava dat		

Opravy ochranných dokumentů

Patenty	autorská osvědčení	užité vzory	průmyslové vzory	
TA4A	TA4F	TA1K	TA4Q	jmenování vynálezce
TB4A	TB4F	TB1K	TB4Q	oprava jmen
TC4A	TC4F	TC1K	TC4Q	změna jmen
TD4A	TD4F	TD1K	TD4Q	oprava adres
TE4A	TE4F	TE1K	TE4Q	změna adres
TF4A	TF4F	TF1K	TF4Q	oprava dat
TG4A	TG4F	TG1K	TG4Q	oprava chyb v třídění
TH4A	TH4F	TH1K	TH4Q	oprava nebo změna všeobecně
TK9A	TK9F	TK1K	TK4Q	tiskové chyby v úřed. věstnících

Kódy pro označování zemí a mezinárodních organizací použité ve věstníku

AT	Rakousko
BG	Bulharsko
CA	Kanada
CH	Švýcarsko
CN	Čína
CY	Kypr
CZ	Česká republika
DE	Spolková republika Německo
FI	Finsko
FR	Francie
GB	Velká Británie
IE	Irsko
IT	Itálie
JP	Japonsko
MY	Malajsie
NL	Nizozemsko
SK	Slovensko
TR	Turecko
TW	Tchaj-wan
US	Spojené státy americké
ZA	Jižní Afrika

Kódy pro označování států USA použité ve věstníku

DE	Delaware
MA	Massachusetts
MI	Michigan
NJ	New Jersey
NY	New York
PA	Pennsylvania
WA	Washington

BB9A

Zveřejněné přihlášky vynálezů - přehled podle čísel přihlášek

Dále uvedené přihlášky vynálezů byly zveřejněny dnem, uvedeným ve Věstníku podle zákona č. 527/1990 Sb., o vynálezech a zlepšovacích návrzích, ve znění pozdějších předpisů, a jsou k dispozici v patentové knihovně Úřadu průmyslového vlastnictví, Antonína Čermáka 2a, 160 68, Praha 6.

(21)	(51)	(21)	(51)
2016-840	B 64 C 37/00 (2006.01)	2017-295	C 04 B 18/08 (2006.01)
2017-4	G 05 D 23/19 (2006.01)	2017-303	F 24 D 12/02 (2006.01)
2017-21	F 25 B 30/00 (2006.01)	2017-324	A 01 B 39/22 (2006.01)
2017-26	F 03 B 13/00 (2006.01)	2017-326	B 60 H 1/00 (2006.01)
2017-30	G 06 Q 50/08 (2012.01)	2017-338	F 21 V 7/05 (2006.01)
2017-36	B 60 Q 1/04 (2006.01)	2017-339	F 21 V 7/04 (2006.01)
2017-37	A 61 B 5/0404 (2006.01)	2017-346	E 01 C 7/26 (2006.01)
2017-140	F 23 D 14/22 (2006.01)	2018-174	H 02 K 1/18 (2006.01)
2017-233	C 12 Q 1/68 (2006.01)		

Zveřejněné přihlášky vynálezů - řazené podle MPT

- (51) **A01B 39/22** (2006.01)
A01B 63/24 (2006.01)
A01B 35/28 (2006.01)
A01B 5/00 (2006.01)
A01B 23/06 (2006.01)

- (21) **2017-324**
(71) Farnet a.s., Česká Skalice, Malá Skalice, CZ

- (72) Binar Luboš, Úpice, CZ

- (54) **Uložení pracovního disku**

- (22) 07.06.2017

- (57) Řešením je výškově stavitelné uložení nejméně jednoho přihmovacího pracovního disku (1) zemědělského stroje pro zpracování půdy, který obsahuje rám (2) stroje, a kde je nejméně jeden pracovní disk (1) uložen otočně na slupici (3), která je výškově stavitelně připevněna k rámu (2) stroje tak, že se současně opírá ze své první strany (9) o nosník (4) a ze své druhé strany (10) o opěrný prostředek (5) a o zajišťovací prostředek (6). Slupice (3) je výškově držena opěrným šroubem (7), který je uložen v aretační drážce (8) vytvořené v její první straně (9).

- (74) Milan Škoda, Nahořanská 308, Nové Město nad Metují, Krčín, 54901

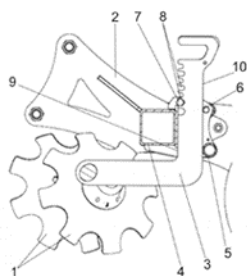

- (51) **A61B 5/0404** (2006.01)
A61B 5/00 (2006.01)

- (21) **2017-37**

- (71) Kranz Vladimír Ing., Praha 4, CZ

- (72) Kranz Vladimír Ing., Praha 4, CZ

- (54) **Univerzální monitor s externím napájením**

- (22) 24.01.2017

- (57) Univerzální monitor v různých alternativách přijímá srdeční signály, vyhodnocuje je, uchovává a předává dál. Pro snímání srdečních signálů je monitor odnímatelně umístěn na hrudní pás, přemístitelný do pouzdra, kde je vodič spojen s kontaktními plochami vně pouzdra pro snímání srdečních signálů. Popřípadě je monitor vložen do pouzdra s hrudním pásem, který je pro snímání srdečních signálů rozvěšený pro uchopení oběma rukama,

nebo se snímání realizuje pomocí kontaktních ploch s prsty obou rukou, přičemž tyto plochy jsou propojeny s plochami na tomto hrudním pásu.

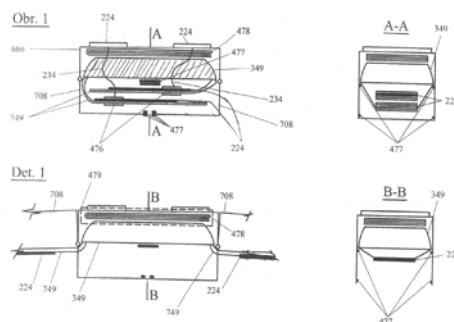

- (51) **B60H 1/00** (2006.01)
F24F 13/08 (2006.01)
F24F 13/20 (2006.01)

- (21) **2017-326**

- (71) PŘÍHODA s.r.o., Hlinsko, CZ

- (72) Bureš Michal Ing., Hlinsko, CZ

- Noppenberger Christian, Höchststadt a.d. Aisch, DE

- (54) **Vzduchotechnická výústka pro vozidla a vozidlo se vzduchotechnickou výústkou**

- (22) 07.06.2017

- (57) Vzduchotechnická výústka pro distribuci vzduchu ve vozidle, která obsahuje vstup (9) pro přívod vzduchu a výstupní komoru (1) s výstupní stěnou (2), ve které je soustava výstupních otvorů (22). Tato vzduchotechnická výústka je opatřena propustnou přepážkou (3), která obsahuje soustavu přepouštěcích otvorů (32) pro přívod vzduchu do výstupní komory (1), a výstupní stěna (2) je opatřena směrovacími kapsami (23) pro směrování vzduchu vystupujícího ze vzduchotechnické výústky skrz výstupní otvory (22), přičemž alespoň některé směrovací kapsy (23) jsou provedeny tak, že směrovací kapsa (23) vytváří na vnější straně výstupní stěny (2) otevřenou dutinu a s odstupem překrývá alespoň jeden výstupní otvor (22).

- (74) KANIA SEDLÁK SMOLA Patentová kancelář, Veronika Zemanová, Mendlovo nám. 1a, Brno, 60300

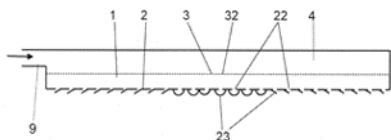

- (51) **B60Q 1/04** (2006.01)
H01S 3/00 (2006.01)
G02B 26/00 (2006.01)

(21) **2017-36**

(71) Varroc Lighting Systems, s.r.o., Šenov u Nového Jičína, CZ

(72) Kratochvíl Jan Ing., Horka- Domky, CZ

Duliaková Michaela Ing., Ostrava - Bělský les, CZ

Kuběna Vladimír Mgr., Bernartice nad Odrou, CZ

Mikéska Zdeněk Ing., Boršice u Blatnice, CZ

Odstrčilík Květoslav Ing., Holešov, CZ

Orlita Radek Ing., Nový Jičín, CZ

(54) **Světelné zařízení, zejména projektorový systém světlometu pro motorová vozidla**

(22) 24.01.2017

(57) Světelné zařízení obsahuje laserový světelný zdroj (1), primární optickou soustavu (2) s alespoň jedním difrakčním optickým prvkem (6) a/nebo s alespoň jedním reflektivním optickým prvkem (7) pro převedení monochromatického koherentního světla (101) produkovaného laserovým světleným zdrojem (1) na kolimovaný svazek (102) koherentního světla (101), MOEMS (3) obsahující jedno nebo více mikrozrcadel (31) pro směrování koherentního světla (101) ke konvertoru (4) k jeho přeměně na bílé světlo (104), a sekundární optickou soustavu (6) obsahující alespoň jeden difrakční optický prvek (6) a/nebo alespoň jeden reflektivní optický prvek (7) pro směrování bílého světla (104) dále ven ze světelného zařízení a pro vytvoření světelného obrazce (A) na zobrazovací ploše (VH) a/nebo ve specifických zónách před řidičem na vozovce. Světelné zařízení dále obsahuje elektromagnetický řídicí systém (11) napojený na MOEMS (3) a na laserový světelný zdroj (1) pro řízení, prostřednictvím vysílání elektrických nebo elektromagnetických signálů, u alespoň jednoho z mikrozrcadel (31) změny úhlu (α , α_{min} , α_{max}) jeho natočení, změny úhlu (β , β_1 , β_2) jeho kmitání a změny rychlosti a frekvence kmitání jeho volného konce, a pro řízení činnosti laserového světelného zdroje (1), pro řízenou změnu tvaru a/nebo polohy světelného obrazce (A) podle aktuálních podmínek, ve kterých se vozidlo během svého provozu nachází.

(74) HAINZ – Patentová a známková kancelář, JUDr. Ing. Miloslav Hainz, Slunečná 377, Mratín, 25063

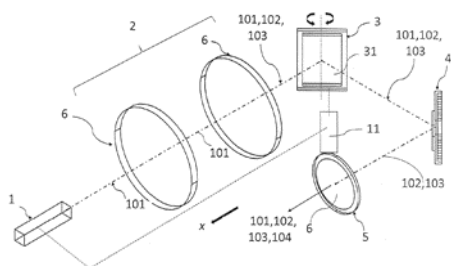

- (51) **B64C 37/00** (2006.01)
B64C 27/02 (2006.01)

(21) **2016-840**

(71) Březina Pavel Ing., Zlín, CZ

(72) Březina Pavel Ing., Zlín, CZ

(54) **Systém elektropohonu vírníku**

(22) 29.12.2016

(57) Systém elektropohonu vírníku zahrnuje nosný rotor (11), primární motor (7) spojený s tlačnou vrtulí (8) pro pohyb ve vzduchu a elektromotor (1) pro pohyb po pozemních komunikacích. Primární motor (7) je mechanickým převodem připojen k alternátoru (6), který je připojen k nabíječce (5), jež je připojena ke trakční baterii (3), kde tato trakční baterie (3) je obousměrně propojena s kontrolním systémem (4) baterie. Trakční baterie (3) je dále elektricky propojena s regulátorem (2) a ovládací

jednotkou (9), zatímco regulátor (2) je dále propojen s elektromotorem (1), upevněným na poháněném kole (12) podvozku, které elektromotor (1) pohání.

(74) INPARTNERS GROUP, Ing. Dušan Kendereški, Koliště 13a, Brno, 60200

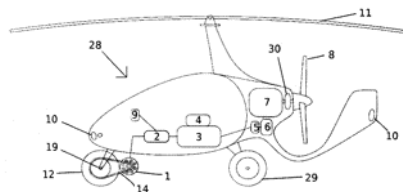

(51) **C04B 18/08** (2006.01)

C04B 18/20 (2006.01)

C04B 18/16 (2006.01)

(21) **2017-295**

(71) Vysoké učení technické v Brně, Brno, Veveří, CZ

(72) Drochytka Rostislav prof. Ing., CSc., MBA, Brno, Líšeň, CZ

Melichar Jindřich Ing., Brno, Královo Pole, CZ

Mikulica Karel Ing., Bořovice, CZ

Černý Vít Ing., Ph.D., Brno, Bystrc, CZ

(54) **Cementový kompozit s polymerním plnivem**

(22) 25.05.2017

(57) Popisuje se cementový kompozit s polymerním plnivem, který obsahuje: cementovou směs, přičemž část cementu může být volitelně nahrazena anorganickým plnivem, zejména popílkem, pískem, sklem a/nebo škvárou; technickou pěnu, polyesterovou cupaninu. Dále se popisuje způsob přípravy cementového kompozitu, kdy se nejprve připraví cementová pasta smísením cementové směsi a vody, smísí se s technickou pěnou připravenou mícháním vody s pěnотvornou přísadou a jejich provzdušněním, a následně se přimísí polyesterová cupanina, a směs je homogenizována do dosažení obalení polyesterových vláken. S výhodou může být polyesterová cupanina předem ošetřena roztokem tenzidu a/nebo pěnотvorného koncentrátu. Výsledkem je cementový kompozit, který při snížení objemové hmotnosti zachovává velmi dobrou pevnost a dobré tepelné izolační parametry.

(74) HARBER IP s.r.o., Na bělidle 64/3, Praha 5, Smíchov, 15000

(51) **C12Q 1/68** (2006.01)

G01N 1/30 (2006.01)

G01N 21/64 (2006.01)

(21) **2017-233**

(71) Univerzita Palackého v Olomouci, Olomouc, CZ

(72) Koberna Karel RNDr., CSc., Olomouc, CZ

Ligasová Anna RNDr., Ph.D., Olomouc, CZ

(54) **Způsob stanovení množství DNA ve vzorcích a jeho využití pro stanovení množství buněk**

(22) 27.04.2017

(57) Řešení poskytuje způsob stanovení množství DNA ve vzorcích, ve kterých je tato DNA pevně ukotvena. Příkladem jsou především vzorky obsahující DNA, která je ukotvena na částicích nebo površích, a vzorky obsahující buňky. Jelikož je množství DNA v buňkách přímo úměrné jejich množství, je přístup využitelný pro stanovení množství buněk ve vzorcích obsahujících buňky. Jak v případě vzorků obsahujících ukotvenou DNA, tak v případě vzorků obsahujících buňky, popsany přístup poskytuje lineární závislost signálu na množství DNA v širokém rozmezí hodnot. Např. v 96-jamkové destičce poskytuje plně lineární výsledky již od cca 100 buněk až po plně narostlou jamku. Popsaný přístup je založen na značení DNA pomocí fluorescenčních látek, které se váží na DNA, promytí vzorků v promývacím roztoku a vymytí fluorescenčních látek pomocí vymývacího roztoku. Vyměňované kroky jsou základními kroky popsaného postupu. Díky vhodně zvolenému složení vymývacích roztoků, které zabezpečuje vysoké vymytí a současně vysokou fluorescenci použitých fluorescenčních látek, pak fluorescenční signál naměřený ve vymývacím roztoku odráží množství DNA.

(51) **E01C 7/26** (2006.01)

- E01C 7/22** (2006.01)
B09B 3/00 (2006.01)
- (21) **2017-346**
(71) České vysoké učení technické v Praze - fakulta stavební, Praha 6, CZ
(72) Gallo Peter Ing., 984 03 Lučenec, SK
Valentin Jan Ing., Ph.D., Kouřim, CZ
- (54) **Asfaltová směs vyztužená rostlinnými vlákny**
(22) 16.06.2017
(57) Asfaltová směs pro konstrukční vrstvy vozovky vyztužená rostlinnými vlákny obsahuje 65,9 % hmotn. až 95,89 % hmotn. kameniva zrnitosti do 32 mm tvořeného směsí hrubého a drobného drceného kameniva a fileru, až 30 % hmotn. asfaltového R-materiálu, 4 % hmotn. až 7 % hmotn. asfaltového pojiva, a 0,1 % hmotn. až 0,5 % hmotn. rostlinných vláken délky od 3 mm do 60 mm ve formě příze, složené z 1 až 10 vláken o jemnosti od 50 tex do 500 tex, vybraných ze skupiny lněná vlákna a konopná vlákna.

(74) Ing. Lenka Bobková, Kosmická 755, Praha 4, 14900

- (51) **F03B 13/00** (2006.01)
F25B 27/02 (2006.01)
F24D 10/00 (2006.01)
F24F 3/06 (2006.01)
- (21) **2017-26**
(71) Havel Bronislav Ing., Brno, CZ
(72) Havel Bronislav Ing., Brno, CZ
(54) **Způsob a zařízení pro komplexní zásobování budov energií z mobilního zdroje**
(22) 21.01.2017
(57) Způsob komplexního zásobování budov energií z mobilního zdroje je řešen prostřednictvím spalovacího motoru (E) s vlastním dvojstupňovým chladicím obvodem, který pohání generátor (G) elektrického proudu a mrazicí okruh (F1) a klimatizační okruh s tepelným čerpadlem (F2), přičemž činnost všech agregátů je řízena a optimalizována neznázorněným počítačem. Zařízení pro provádění tohoto způsobu sestává z motorového okruhu (M) se spalovacím motorem (E) k němuž jsou, přes třívývodovou převodovku (P) připojeny dva chladicí okruhy - mrazicí (F1) a klimatizační okruh s tepelným čerpadlem (F2) a generátor elektrického proudu (G), přičemž ke spalovacímu motoru (E) je přiřazen dvoustupňový chladicí obvod motoru (1 a 2).

(74) Patentový zástupce, doc. Ing. Jindřich Špaček CSc., Svatopluka Čecha 106A, Brno, 61200

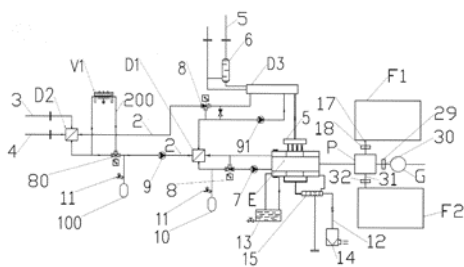

- (51) **F21V 7/04** (2006.01)
F21V 7/06 (2006.01)
F21S 43/31 (2018.01)
F21S 43/10 (2018.01)
B60Q 1/26 (2006.01)
- (21) **2017-339**
(71) Varroc Lighting Systems, s.r.o., Šenov u Nového Jičína, CZ
(72) Gloss Tomáš Ing., Vítkov, CZ
Šimurda Vít Bc., Nový Jičín, CZ
Štylárek Milan Ing., Mikulčice, CZ
- (54) **Signální svítidla pro motorová vozidla**
(22) 13.06.2017
(57) Signální svítidla pro motorová vozidla zahrnuje nosné pouzdro (1) pokryté transparentním krytem (2) a obsahující vnitřní komoru (3) a alespoň jednu reflektorovou sestavu (4) umístěnou ve vnitřní komoře (3), přičemž reflektorová sestava (4) zahrnuje primární reflektor (5) a sekundární reflektor (6) a osvětlovací prostředek (7) s alespoň jedním světelným zdrojem (72) pro vyzařování světelného svazku (12) světelných paprsků

(10) na primární reflektor (5) uspořádaný pro odraz na něj dopadajících světelných paprsků (10) na sekundární reflektor (6), který je konfigurován pro odraz na něj dopadajících světelných paprsků (10) do směru výstupního světelného svazku (14), pro vytváření světelné stopy (11) určité světelné funkce v zobrazovací ploše (ZY). Jeden z reflektorů (5, 6) reflektorové sestavy (4) má rovinný tvar a druhý z reflektorů (6, 5) této reflektorové sestavy (4) má parabolický tvar, přičemž primární reflektor (5) je ve vnitřní komoře (3) situován tak, že světelný zdroj (72) není při pohledu z vnějšku do vnitřní komory (3) ve směru optické osy (x) nebo ve směru blízkém směru optické osy (x) viditelný a reflektorová sestava (4) je provedena pro odrazení světelných paprsků (10) primárním reflektorem (5) na sekundární reflektor (6), aniž by k ořezu světelných paprsků (10) byla mezi primárním reflektorem (5) a sekundárním reflektorem (6) použita nějaká clona ovlivňující celkovou podobu světelné stopy (11) v zobrazovací ploše (ZY).

(74) HAINZ – Patentová a známková kancelář, JUDr. Ing. Miloslav Hainz, Slunečná 377, Mratín, 25063

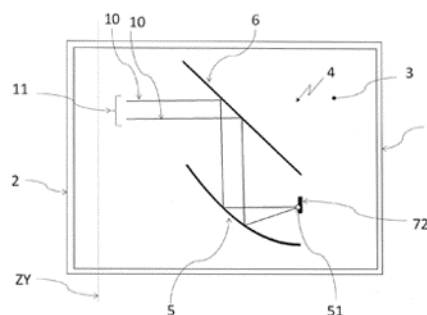

- (51) **F21V 7/05** (2006.01)
F21S 41/20 (2018.01)
F21S 41/24 (2018.01)
F21S 43/20 (2018.01)
F21S 43/235 (2018.01)
G02B 6/10 (2006.01)
- (21) **2017-338**
(71) Varroc Lighting Systems, s.r.o., Šenov u Nového Jičína, CZ
(72) Soušek Pavel Ing., Nový Jičín, CZ
Socha Tomáš Ing., Námestovo, SK
- (54) **Světlovodivý optický systém**
(22) 13.06.2017
(57) Světlovodivý optický systém zahrnuje alespoň jeden světlovod (1) z opticky transparentního materiálu s přidruženým kolimačním elementem (2) a světelnou jednotku (3) pro emitování světelných paprsků (10) do kolimačního elementu (2). Světlovod (1) obsahuje na své přední straně výstupní plochu (12) pro výstup světelných paprsků (10) vedených světlovodem (1) ven ze světlovodu (1) a na své spodní nebo horní straně navazovací plochu (11) pro navazování světelných paprsků (10) zkolimovaných kolimačním elementem (2) do světlovodu (1). Světlovod (1) dále obsahuje alespoň jeden reflexní prostředek (4) pro vytváření světelných obrazců (A, B, C) na výstupní ploše (12), který obsahuje dvě laterální odrazné plochy (41, 43) rozvírající se ze společné stykové hrany (44) a konfigurované pro totální odraz alespoň části na ně dopadajících světelných paprsků směrem k bočním plochám (15) světlovodu (1) a jednu centrální plochu (42) konfigurovanou pro odraz alespoň části na ni dopadajících světelných paprsků přímo k výstupní ploše (12) světlovodu (1). Každá z bočních ploch (15) zahrnuje alespoň jednu reflexní plochu (14) a centrální plocha (42) obsahuje jednu nebo více centrálních odrazných ploch (42') a dotýká každé z laterálních odrazných ploch (41, 43) nejméně v jednom bodě.

(74) HAINZ – Patentová a známková kancelář, JUDr. Ing. Miloslav Hainz, Slunečná 377, Mratín, 25063

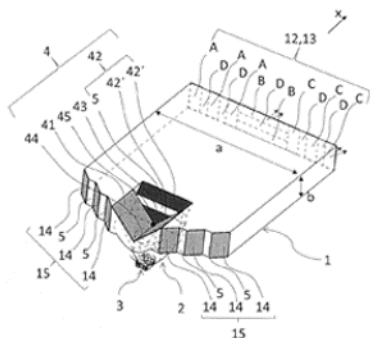

- (51) **F23D 14/22** (2006.01)
F23D 14/32 (2006.01)
F23D 14/48 (2006.01)
- (21) **2017-140**
(71) HTT ENGINEERING, spol. s r.o., Brno - Ponava, CZ
(72) Brhel Jaroslav Ing., Hamry nad Sázavou, CZ
Juda Lukáš Ing., Žďár nad Sázavou, CZ
- (54) **Kombinovaný hořák pro dmychání oxidačního plynu a paliva do tavicí pece**
- (22) 13.03.2017
- (57) Kombinovaný hořák pro dmychání oxidačního plynu a paliva do tavicí pece je pevně instalován do pece a je opatřený přívodem paliva, přívodem oxidačního plynu a výstupními otvory na palivo a oxidační plyn. Sestává z pevné části (2) hořáku (1) a z pohyblivé trysky (4), která je otočně uložena uvnitř tělesa (2.1) pevné části (2) hořáku. Do pohyblivé trysky (4) je zaveden přívod (7) oxidačního plynu a je ovládána pohonem (3), instalovaným mimo pracovní prostor pece. Osa (x_2) ústí pohyblivé trysky (4) je odkloněna od osy (x_1) rotace pohyblivé trysky (4) o úhel α v rozsahu 5 až 60° a pohyblivá tryska (4) je otočná kolem osy (x_1) v libovolném směru o úhel β v rozsahu 0 až 180°. Pohyblivá tryska umožňuje směřovat vhněné plyny do různých míst pece. Zároveň je celý hořák pevně namontován ve stěně nebo stropu, případně ve víku pece, takže prostor pece zůstává utěsněn.
- (74) Ing. Radmila Baumová, nám. Republiky 75/2, Žďár nad Sázavou, 59101

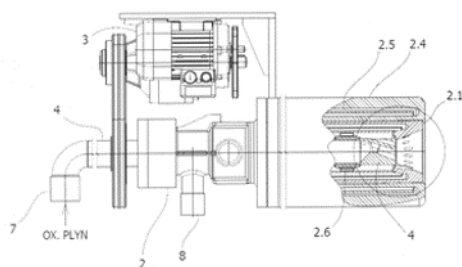

- (51) **F24D 12/02** (2006.01)
F24D 11/00 (2006.01)
- (21) **2017-303**
(71) České teplo s.r.o., Praha 8, Kobylisy, CZ
(72) Víaček Václav Ing., Praha 8 - Dáblice, CZ
Turek Petr RNDr., Praha 8 - Kobylisy, CZ
Krešňák Jaroslav Ing., Praha 9 - Újezd nad Lesy, CZ
- (54) **Rozšířená kompenzovaná energetická topná soustava pro dodávku přenosového média, zejména vody**
- (22) 29.05.2017
- (57) Rozšířená kompenzovaná energetická topná soustava je tvořena energetickými palivovými zdroji (1 až 1n) propojenými s energetickým zařízením (2) pro generování a dodávání tepelné energie do přenosového média, a tím pro upravení jeho fyzikálních parametrů. Dále zahrnuje jednotnou distribuční soustavu (5) propojenou s odběrnými místy (6), kde mezi energetické zařízení (2) a jednotnou distribuční soustavu (5) je zařazeno alespoň jedno akumulční zařízení (4) pro akumulaci tepelné energie v přenosovém médiu. Na distribuční soustavu (5), sestávající z přírodního potrubí (5') a vratného potrubí (5''), je nainstalován alespoň

jeden ovladač (8) distribuční akumulace, který je uspořádán pro využití vratného potrubí (5'') distribuční soustavy (5) v různých délkových úsecích trasového vedení o různých průměrech potrubí pro zvýšení akumulace tepelné energie v přenosovém médiu, a tím zvýšení možnosti kapacity a plynulosti prováděné energetické kompenzace při tepelných odběrových špičkách. Ovladače (8, 8₁ až 8m) distribuční akumulace jsou zapojeny v různých délkových úsecích trasového vedení mezi přírodní větví (5') a vratnou větví (5'') distribuční soustavy (5).

- (74) Patentová a známková kancelář, Ing. Jiří Jurčíčka, Jandova 3/10, Praha 9, Vysočany, 19000

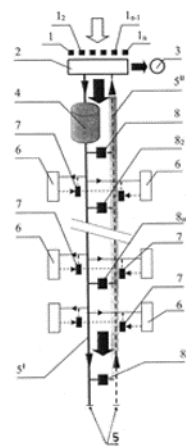

- (51) **F25B 30/00** (2006.01)
F24D 17/02 (2006.01)
- (21) **2017-21**
(71) Brdík Petr, Chlumeck nad Cidlinou, CZ
(72) Brdík Petr, Chlumeck nad Cidlinou, CZ
- (54) **Rekuperační tepelné čerpadlo**
- (22) 18.01.2017
- (57) Rekuperační tepelné čerpadlo se charakterizuje tím, že pracovní médium o venkovní teplotě je přivedeno pomocí čerpadla (1) do výměníku (2), kde se ohřeje pomocí tepelného čerpadla (3), dále pokračuje do vnitřního chladiče (4), kde se ochladí na pokojovou teplotu a předá teplo, odtud pokračuje do výměníku (5), kde se ochladí pomocí tepelného čerpadla (3), čímž mu současně výrazným způsobem sníží teplotní spád a dále pokračuje do venkovního ohříváče (6), kde se ohřeje na venkovní teplotu.

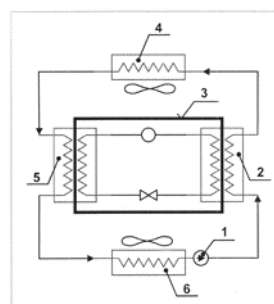

- (51) **G05D 23/19** (2006.01)
F24D 19/10 (2006.01)
G01K 17/08 (2006.01)
- (21) **2017-4**
(71) Opletal Milan, Šumperk, CZ
(72) Opletal Milan, Šumperk, CZ
- (54) **Způsob regulace termodynamické soustavy a zařízení k provádění způsobu**
- (22) 04.01.2017

(57) Způsob regulace termodynamické soustavy, kde termodynamická soustava (TS) je tvořena nejméně jedním topným obvodem (TO 1) otopného systému nebo/a jejím tělesem a kde hodnota (Vdx) řídicí veličiny (Cdx) regulátoru (9) topného výkonu, který je opatřen rozhraním (1) u zařízení (3) s provozním portem (2) pro regulaci otopného výkonu do termodynamické soustavy (TS), jako regulační veličiny, při zjištění nejméně jedné referenční teplotě (Ttm) teplotnosné látky v nejméně jednom referenčním bodě (Rp) otopného obvodu, jehož podstata spočívá v tom, že je ovlivňována hodnotou (Cvp) korekční veličiny (Cvc) poskytnuté modulem (5) optimalizační jednotky, která působí proti hodnotě (Vdx) řídicí veličiny (Cdx) modulu (9) regulátoru otopného výkonu, přičemž výsledkem působení hodnoty (Cvp) slova korekční veličiny (Cvc) na hodnotu (Vdx) slova řídicí veličiny (Cdx) je optimalizovaná hodnota (Odx) řídicí veličiny (Cdx) regulátoru, která je transformována na nejméně jednu hodnotu (Adv) akční veličiny (Adx) pro působení na nejméně jeden topný obvod termodynamické soustavy (TS). Zařízení pro regulaci a stanovení optimalizovaného otopného výkonu do termodynamické soustavy (TS), jako regulační veličiny, při zjištění nejméně jedné referenční teplotě (Ttm) teplotnosné látky v nejméně jednom referenčním bodě (Rp) otopného obvodu, sestávající z modulu (9) regulátoru topného výkonu opatřeného rozhraním (1) a provozním portem (2), který je součástí zařízení (3), jehož podstatou je, že je opatřeno nejméně jedním modulem (5) optimalizační jednotky a modulem (10) kruhového registru optimalizované hodnoty (Odx).

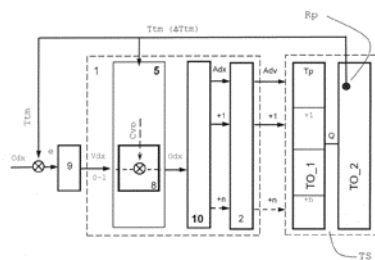

- (51) **G06Q 50/08** (2012.01)
G01P 3/00 (2006.01)
G01D 9/00 (2006.01)
B60K 35/00 (2006.01)
G06Q 50/30 (2012.01)
- (21) **2017-30**
(71) Pivko Michal Ing., Ph.D., Ostrava, CZ
(72) Pivko Michal Ing., Ph.D., Ostrava, CZ
- (54) **Systém elektronické evidence skutečně najetých kilometrů vozidel**
(22) 23.01.2017
- (57) Systém elektronické evidence skutečně najetých kilometrů vozidel sestává tachometru (2) vozidla/stroje/motocyklu (1), který je vybaven sběračem dat (3) a mobilním zařízením (4) s procesorem (5) s kartou SIM (6). SIM karta (6) obsahuje sériové číslo tachometru a VIN kód vozidla. Systém je dále vybaven mobilním zařízením (4) se záložní baterií (7) a hlavní napájecí jednotkou z autobaterie vozidla (8). Mobilní zařízení (4) obsahuje paměťovou kartu (9), která slouží jako záložní paměť sběrače dat (3). Mobilní zařízení (4) prostřednictvím antény (10) a sítě GPRS/GSM (11) navazuje spojení se serverem centrální evidence skutečně najetých kilometrů vozidel (12) a odesílá data v reálném čase dle předem nastavených požadavků do centrální evidence skutečně najetých kilometrů vozidel (12), kde jsou tato data zaznamenávána a archivována centrálním PC/serverem (12) a mohou být volně zpřístupněna na webovém portálu (13) a osobním účtu o stavu vozidla (14) prostřednictvím internetové sítě (15). Data mohou být odeslána také na soukromý e-mail (16).

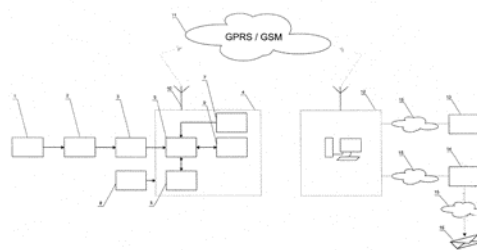

- (51) **H02K 1/18** (2006.01)
H02K 1/14 (2006.01)
- (21) **2018-174**
(71) Mitsubishi Electric Corporation, Chiyoda-ku, Tokyo 1008310, JP
(72) Kumagai Kazuya, Chiyoda-ku, Tokyo, JP
Kazama Osamu, Chiyoda-ku, Tokyo, JP
Okugawa Sadami, Chiyoda-ku, Tokyo, JP
Iwanabe Takenori, Chiyoda-ku, Tokyo, JP
Arai Toshio, Chiyoda-ku, Tokyo, JP
- (54) **Železné jádro statoru, kompresor a zařízení chladicího cyklu**
(22) 15.10.2015
- (57) Spojovací železné jádro (60A) představuje dělené železné jádro, mající strukturu a konstrukci, kdy první magnetické ocelové pásy (71) a třetí magnetické ocelové pásy (73) jsou navrstveny v axiálním směru. Spojovací železné jádro (60B) představuje dělené železné jádro, mající strukturu a konstrukci, kdy druhé magnetické ocelové pásy (72) a čtvrté magnetické ocelové pásy (74) jsou navrstveny v axiálním směru. Každý třetí magnetický ocelový pás (73) obsahuje úsek, překrývající první magnetický ocelový pás (71), a úsek, opatřený výstupkem (81) a vyčnívající více směrem ven, než první magnetický ocelový pás (71). Výstupek (81) je pružně elastický a probíhá šikmo ve směru přibližování se k prvnímu magnetickému ocelovému pásu (71). Každý čtvrtý magnetický ocelový pás (74) obsahuje úsek, překrývající druhý magnetický ocelový pás (72), a úsek, opatřený otvorem (82) a vyčnívající více směrem ven, než druhý magnetický ocelový pás (72). Když spojovací železné jádro (60A) a spojovací železné jádro (60B) jsou spojena, tak je výstupek (81) uchycen v otvoru (82).
- (74) Čermák a spol., JUDr. Karel Čermák jr. Ph.D., LL.M., Elišky Peškové 735/15, Praha 5, 15000

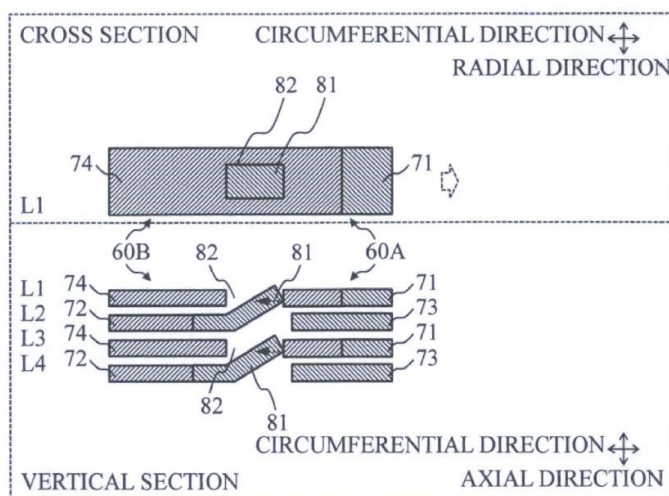

Zveřejněné přihlášky vynálezů - přehled podle třídících znaků

(51)	(2006.01)	(21)	(51)	(2006.01)	(21)
A 01 B 5/00	(2006.01)	2017-324	F 23 D 14/48	(2006.01)	2017-140
A 01 B 23/06	(2006.01)	2017-324	F 24 D 10/00	(2006.01)	2017-26
A 01 B 35/28	(2006.01)	2017-324	F 24 D 11/00	(2006.01)	2017-303
A 01 B 63/24	(2006.01)	2017-324	F 24 D 17/02	(2006.01)	2017-21
A 61 B 5/00	(2006.01)	2017-37	F 24 D 19/10	(2006.01)	2017-4
B 09 B 3/00	(2006.01)	2017-346	F 24 F 3/06	(2006.01)	2017-26
B 60 K 35/00	(2006.01)	2017-30	F 24 F 13/08	(2006.01)	2017-326
B 60 Q 1/26	(2006.01)	2017-339	F 24 F 13/20	(2006.01)	2017-326
B 64 C 27/02	(2006.01)	2016-840	F 25 B 27/02	(2006.01)	2017-26
C 04 B 18/16	(2006.01)	2017-295	G 01 D 9/00	(2006.01)	2017-30
C 04 B 18/20	(2006.01)	2017-295	G 01 K 17/08	(2006.01)	2017-4
E 01 C 7/22	(2006.01)	2017-346	G 01 N 1/30	(2006.01)	2017-233
F 21 S 41/20	(2018.01)	2017-338	G 01 N 21/64	(2006.01)	2017-233
F 21 S 41/24	(2018.01)	2017-338	G 01 P 3/00	(2006.01)	2017-30
F 21 S 43/10	(2018.01)	2017-339	G 02 B 6/10	(2006.01)	2017-338
F 21 S 43/20	(2018.01)	2017-338	G 02 B 26/00	(2006.01)	2017-36
F 21 S 43/235	(2018.01)	2017-338	G 06 Q 50/30	(2012.01)	2017-30
F 21 S 43/31	(2018.01)	2017-339	H 01 S 3/00	(2006.01)	2017-36
F 21 V 7/06	(2006.01)	2017-339	H 02 K 1/14	(2006.01)	2018-174
F 23 D 14/32	(2006.01)	2017-140			

Seznam přihlašovatelů zveřejněných přihlášek vynálezů

(71)	(21)	(51)	(2006.01)	(71)	(21)	(51)	(2006.01)
České teplo s.r.o., Praha 8, Kobylišy, CZ	2017-303	F 24 D 12/02	(2006.01)	Varroc Lighting Systems, s.r.o., Šenov u Nového Jičína, CZ	2017-338	F 21 V 7/05	(2006.01)
České vysoké učení technické v Praze - fakulta stavební, Praha 6, CZ	2017-346	E 01 C 7/26	(2006.01)	Varroc Lighting Systems, s.r.o., Šenov u Nového Jičína, CZ	2017-339	F 21 V 7/04	(2006.01)
Farmet a.s., Česká Skalice, Malá Skalice, CZ	2017-324	A 01 B 39/22	(2006.01)	Vysoké učení technické v Brně, Brno, Veveří, CZ	2017-295	C 04 B 18/08	(2006.01)
HTT ENGINEERING, spol. s r.o., Brno - Ponava, CZ	2017-140	F 23 D 14/22	(2006.01)	Brdičko Petr, Chlumeč nad Cidlinou, CZ	2017-21	F 25 B 30/00	(2006.01)
Mitsubishi Electric Corporation, Chiyoda-ku, Tokyo 1008310, JP	2018-174	H 02 K 1/18	(2006.01)	Březina Pavel Ing., Zlín, CZ	2016-840	B 64 C 37/00	(2006.01)
PŘÍHODA s.r.o., Hlinsko, CZ	2017-326	B 60 H 1/00	(2006.01)	Havel Bronislav Ing., Brno, CZ	2017-26	F 03 B 13/00	(2006.01)
Univerzita Palackého v Olomouci, Olomouc, CZ	2017-233	C 12 Q 1/68	(2006.01)	Kranz Vladimír Ing., Praha 4, CZ	2017-37	A 61 B 5/0404	(2006.01)
Varroc Lighting Systems, s.r.o., Šenov u Nového Jičína, CZ	2017-36	B 60 Q 1/04	(2006.01)	Opletal Milan, Šumperk, CZ	2017-4	G 05 D 23/19	(2006.01)
				Pivko Michal Ing., Ph.D., Ostrava, CZ	2017-30	G 06 Q 50/08	(2012.01)

FG4A

Udělené patenty - přehled podle čísel patentů

V období uzávěrky tohoto čísla Věstníku udělil Úřad průmyslového vlastnictví tyto patenty.

(11)	(51)		(11)	(51)		(11)	(51)	
307405	B 08 B 9/08	(2006.01)	307409	F 24 D 12/02	(2006.01)	307413	F 21 V 7/04	(2006.01)
307406	B 64 C 37/00	(2006.01)	307410	A 01 B 39/22	(2006.01)	307414	E 01 C 7/26	(2006.01)
307407	F 23 D 14/22	(2006.01)	307411	B 60 H 1/00	(2006.01)	307415	C 12 Q 1/68	(2006.01)
307408	C 04 B 18/08	(2006.01)	307412	F 21 V 7/05	(2006.01)			

FG4A

Udělené patenty - přehled podle MPT

(51)	A01B 39/22	(2006.01)	(11)	307406	
	A01B 63/24	(2006.01)	(40)	01.08.2018	
	A01B 35/28	(2006.01)	(21)	2016-840	
	A01B 5/00	(2006.01)	(73)	Březina Pavel Ing., Zlín, CZ	
	A01B 23/06	(2006.01)	(72)	Březina Pavel Ing., Zlín, CZ	
(11)	307410		(54)	Systém elektropohonu vírníku	
(40)	01.08.2018		(22)	29.12.2016	
(21)	2017-324		(74)	INPARTNERS GROUP, Ing. Dušan Kendereški, Koliště 13a, Brno, 60200	
(73)	Farmet a.s., Česká Skalice, Malá Skalice, CZ				
(72)	Binar Luboš, Úpice, CZ				
(54)	Uložení pracovního disku				
(22)	07.06.2017				
(74)	Milan Škoda, Nahořanská 308, Nové Město nad Metují, Krčín, 54901				
(51)	B08B 9/08	(2006.01)	(51)	C04B 18/08	(2006.01)
	B65D 88/66	(2006.01)		C04B 18/20	(2006.01)
	G01L 17/00	(2006.01)		C04B 18/16	(2006.01)
	G01D 11/30	(2006.01)	(11)	307408	
	G01N 11/10	(2006.01)	(40)	01.08.2018	
	E21B 6/00	(2006.01)	(21)	2017-295	
(11)	307405		(73)	Vysoké učení technické v Brně, Brno, Veveří, CZ	
(40)	08.06.2016		(72)	Drochytka Rostislav prof. Ing., CSc., MBA, Brno, Líšeň, CZ	
(21)	2014-838			Melichar Jindřich Ing., Brno, Královo Pole, CZ	
(73)	Vysoká škola báňská - Technická univerzita Ostrava, Ostrava - Poruba, CZ			Mikulica Karel Ing., Bořetice, CZ	
				Černý Vit Ing., Ph.D., Brno, Bystrc, CZ	
(72)	Brázda Robert Ing., Ph.D., Ostrava, CZ		(54)	Cementový kompozit s polymerním plnivem	
	Slíva Aleš doc. Ing., Ph.D., Václavovice, CZ		(22)	25.05.2017	
	Günther Petr Ing., Bohuslavice, CZ		(74)	HARBER IP s.r.o., Na bělidle 64/3, Praha 5, Smíchov, 15000	
	Procházka Aleš Ing., Ostrava, CZ				
	Bora Tomáš Bc., Ostrava, CZ				
	Zahradník Aleš Bc., Třinec, CZ				
	Žilka František Bc., Horní Štěpánov, CZ				
(54)	Zařízení zahrnující autonomní systém zajišťující analýzu a tok sypké hmoty		(51)	C12Q 1/68	(2006.01)
(22)	01.12.2014			G01N 1/30	(2006.01)
(74)	INPARTNERS GROUP, Ing. Dušan Kendereški, Lidická 51, Brno, 60200			G01N 21/64	(2006.01)
			(11)	307415	
			(40)	01.08.2018	
			(21)	2017-233	
			(73)	Univerzita Palackého v Olomouci, Olomouc, CZ	
			(72)	Koberna Karel RNDr., CSc., Olomouc, CZ	
				Ligasová Anna RNDr., Ph.D., Olomouc, CZ	
			(54)	Způsob stanovení množství DNA ve vzorcích a jeho využití pro stanovení množství buněk	
			(22)	27.04.2017	
(51)	B60H 1/00	(2006.01)	(51)	E01C 7/26	(2006.01)
	F24F 13/08	(2006.01)		E01C 7/22	(2006.01)
	F24F 13/20	(2006.01)		B09B 3/00	(2006.01)
(11)	307411		(11)	307414	
(40)	01.08.2018		(40)	01.08.2018	
(21)	2017-326		(21)	2017-346	
(73)	PŘÍHODA s.r.o., Hlinsko, CZ		(73)	České vysoké učení technické v Praze - fakulta stavební, Praha 6, CZ	
(72)	Bureš Michal Ing., Hlinsko, CZ		(72)	Gallo Peter Ing., 984 03 Lučenec, SK	
	Noppenberger Christian, Höchststadt a.d. Aisch, DE			Valentin Jan Ing., Ph.D., Kouřim, CZ	
(54)	Vzduchotechnická vyústka pro vozidla a vozidlo se vzduchotechnickou vyústkou		(54)	Asfaltová směs vyztužená rostlinnými vlákny	
(22)	07.06.2017		(22)	16.06.2017	
(74)	KANIA SEDLÁK SMOLA Patentová kancelář, Veronika Zemanová, Mendlovo nám. 1a, Brno, 60300		(74)	Ing. Lenka Bobková, Kosmická 755, Praha 4, 14900	
(51)	B64C 37/00	(2006.01)	(51)	F21V 7/04	(2006.01)
	B64C 27/02	(2006.01)		F21V 7/06	(2006.01)

F21S 43/31 (2018.01)
F21S 43/10 (2018.01)
B60Q 1/26 (2006.01)
 (11) 307413
 (40) 01.08.2018
 (21) **2017-339**
 (73) Varroc Lighting Systems, s.r.o., Šenov u Nového Jičína, CZ
 (72) Gloss Tomáš Ing., Vítkov, CZ
 Šimurda Vít Bc., Nový Jičín, CZ
 Štylárek Milan Ing., Mikulčice, CZ
 (54) **Signální svítidla pro motorová vozidla**
 (22) 13.06.2017
 (74) HAINZ – Patentová a známková kancelář, JUDr. Ing. Miloslav Hainz, Slunečná 377, Mratín, 25063

(51) *F23D 14/22* (2006.01)
F23D 14/32 (2006.01)
F23D 14/48 (2006.01)
 (11) 307407
 (40) 01.08.2018
 (21) **2017-140**
 (73) HTT ENGINEERING, spol. s r.o., Brno - Ponava, CZ
 (72) Brhel Jaroslav Ing., Hamry nad Sázavou, CZ
 Juda Lukáš Ing., Žďár nad Sázavou, CZ
 (54) **Kombinovaný hořák pro dmychání oxidačního plynu a paliva do tavicí pece**
 (22) 13.03.2017
 (74) Ing. Radmila Baumová, nám. Republiky 75/2, Žďár nad Sázavou, 59101

(51) *F21V 7/05* (2006.01)
F21S 41/20 (2018.01)
F21S 41/24 (2018.01)
F21S 43/20 (2018.01)
F21S 43/235 (2018.01)
G02B 6/10 (2006.01)
 (11) 307412
 (40) 01.08.2018
 (21) **2017-338**
 (73) Varroc Lighting Systems, s.r.o., Šenov u Nového Jičína, CZ
 (72) Soušek Pavel Ing., Nový Jičín, CZ
 Socha Tomáš Ing., Námestovo, SK
 (54) **Světlovodivý optický systém**
 (22) 13.06.2017
 (74) HAINZ – Patentová a známková kancelář, JUDr. Ing. Miloslav Hainz, Slunečná 377, Mratín, 25063

(51) *F24D 12/02* (2006.01)
F24D 11/00 (2006.01)
 (11) 307409
 (40) 01.08.2018
 (21) **2017-303**
 (73) České teplo s.r.o., Praha 8, Kobyličky, CZ
 (72) Viaček Václav Ing., Praha 8 - Ďáblice, CZ
 Turek Petr RNDr., Praha 8 - Kobyličky, CZ
 Krešňák Jaroslav Ing., Praha 9 - Újezd nad Lesy, CZ
 (54) **Rozšířená kompenzovaná energetická topná soustava pro dodávku přenosového média, zejména vody**
 (22) 29.05.2017
 (74) Patentová a známková kancelář, Ing. Jiří Jurčíčka, Jandova 3/10, Praha 9, Vysočany, 19000

Seznam majitelů udělených patentů

(73) České teplo s.r.o., Praha 8, Kobyličky, CZ	(11) 307409	(51) <i>F 24 D 12/02</i>	(2006.01)	(73) Varroc Lighting Systems, s.r.o., Šenov u Nového Jičína, CZ	(11) 307412	(51) <i>F 21 V 7/05</i>	(2006.01)
České vysoké učení technické v Praze - fakulta stavební, Praha 6, CZ	307414	<i>E 01 C 7/26</i>	(2006.01)	Varroc Lighting Systems, s.r.o., Šenov u Nového Jičína, CZ	307413	<i>F 21 V 7/04</i>	(2006.01)
Farmet a.s., Česká Skalice, Malá Skalice, CZ	307410	<i>A 01 B 39/22</i>	(2006.01)	Vysoká škola báňská - Technická univerzita Ostrava, Ostrava - Poruba, CZ	307405	<i>B 08 B 9/08</i>	(2006.01)
HTT ENGINEERING, spol. s r.o., Brno - Ponava, CZ	307407	<i>F 23 D 14/22</i>	(2006.01)	Vysoké učení technické v Brně, Brno, Veveří, CZ	307408	<i>C 04 B 18/08</i>	(2006.01)
PŘÍHODA s.r.o., Hlinsko, CZ	307411	<i>B 60 H 1/00</i>	(2006.01)	Březina Pavel Ing., Zlín, CZ	307406	<i>B 64 C 37/00</i>	(2006.01)
Univerzita Palackého v Olomouci, Olomouc, CZ	307415	<i>C 12 Q 1/68</i>	(2006.01)				

(97) EP 3259189	(47) 18.07.2018	(97) EP 3263347	(47) 18.07.2018	(97) EP 3273479	(47) 18.07.2018	(97) EP 3286806	(47) 18.07.2018
(97) EP 3259190	(47) 18.07.2018	(97) EP 3264118	(47) 18.07.2018	(97) EP 3274569	(47) 18.07.2018	(97) EP 3291315	(47) 18.07.2018
(97) EP 3260623	(47) 18.07.2018	(97) EP 3266020	(47) 18.07.2018	(97) EP 3275129	(47) 18.07.2018		
(97) EP 3261187	(47) 18.07.2018	(97) EP 3267231	(47) 18.07.2018	(97) EP 3276301	(47) 18.07.2018		
(97) EP 3261857	(47) 18.07.2018	(97) EP 3268210	(47) 18.07.2018	(97) EP 3285453	(47) 18.07.2018		

Zveřejněné překlady evropských patentových spisů

U následujících udělených evropských patentů s účinky pro Českou republiku byl majitelem předložen překlad patentového spisu do českého jazyka (§ 35c odst. 2 až 4 zákona č. 527/1990 Sb., v platném znění). Údaje jsou řazeny vzestupně podle čísel evropských patentů.

(97) EP 1639352		(33) EP	
(47) 02.05.2018		(86) PCT/EP2007/006475	
(97) 29.12.2004		(87) WO 2008/009463	
(51) G01N 27/30	(2006.01)	(74) FISCHER & PARTNER IP s.r.o., Na hrobcí 294/5, Praha 2, Nové Město, 12800	
C12Q 1/00	(2006.01)		
B05C 5/02	(2006.01)		
(96) 18.06.2004		(97) EP 2064579	
(96) 04755635.2		(47) 28.03.2018	
(73) F. Hoffmann-La Roche AG, 4070 Basel, CH		(97) 27.03.2008	
(72) WILSEY, Christopher, D., Carmel, IN 46032, US		(51) G02B 25/04	(2006.01)
MOSOIU, Dan, 67117 Limburgerhof, DE		E06B 7/30	(2006.01)
(54) Metoda a reagent pro produkci úzkých, homogenních reagenčních stripů		G02B 25/00	(2006.01)
(32) 480397 P		(96) 24.09.2007	
(31) 20.06.2003		(96) 07823925.8	
(33) US		(73) THE SECRETARY OF STATE FOR DEFENCE, Salisbury, Wiltshire SP4 0JQ, GB	
(86) PCT/US2004/019591		(72) RANA, Harbinder, Kent TN14 7BP, GB	
(87) WO 2004/113917		(54) Zobrazovací zařízení a způsob získávání obrazů	
(74) Čermák a spol., JUDr. Karel Čermák jr. Ph.D., LL.M., Elišky Peškové 735/15, Praha 5, 15000		(32) 0618671	
		(31) 22.09.2006	
		(33) GB	
		(86) PCT/GB2007/003617	
		(87) WO 2008/035107	
		(74) Čermák a spol., JUDr. Karel Čermák jr. Ph.D., LL.M., Elišky Peškové 735/15, Praha 5, 15000	
(97) EP 1669110		(97) EP 2084245	
(47) 11.04.2018		(47) 21.03.2018	
(97) 14.06.2006		(97) 22.05.2008	
(51) E06B 9/58	(2006.01)	(51) C10G 3/00	(2006.01)
(96) 18.11.2005		C10G 45/60	(2006.01)
(96) 05110976.7		C10G 45/62	(2006.01)
(73) STOEBICH Brandschutz GmbH, 38644 Goslar, DE		(96) 07.11.2007	
(72) Siller, Stefan, 38644 Goslar, DE		(96) 07819678.9	
(54) Těsnící uspořádání pro protipožární nebo protikouřový závěs		(73) Eni S.p.a., 00144 Rome, IT	
(32) 202004018977 U		(72) PEREGO, Carlo, 20040 Carnate (Milan), IT	
(31) 08.12.2004		SABATINO, Luigina Maria Flora, 20141 Milan, IT	
(33) DE		BALDIRAGHI, Franco, 20077 Melegnano (Milan), IT	
(74) Rott, Růžička & Guttman Patentové, známkové a advokátní kanceláře, Ing. Jiří Andera, patentový zástupce, Vinohradská 37/938, Praha 2, 12000		FARACI, Giovanni, 20097 San Donato Milanese (Milan), IT	
		(54) Způsob výroby uhlovodíkových frakcí ze směsi biologického původu	
(97) EP 2006786		(32) MI20062193	
(47) 09.05.2018		(31) 15.11.2006	
(97) 24.12.2008		(33) IT	
(51) G06F 19/00	(2018.01)	(86) PCT/EP2007/009668	
A61B 5/00	(2006.01)	(87) WO 2008/058664	
(96) 18.06.2007		(74) Všeťečka Zelený Švorčík Kalenský a partneři, advokátní a patentová kancelář, JUDr. Michal Havlík, advokát, Hálkova 1406/2, Praha 2, 12000	
(96) 07405174.9			
(73) F. Hoffmann-La Roche AG, 4002 Basel, CH		(97) EP 2094891	
(72) Heaton, Kelly, 3423 Ersigen, CH		(47) 07.03.2018	
(54) Způsob a systém pro monitorování glukózy určený ke sledování individuální metabolické odezvy a ke generování nutriční zpětné vazby		(97) 19.03.2009	
(74) Čermák a spol., JUDr. Karel Čermák jr. Ph.D., LL.M., Elišky Peškové 735/15, Praha 5, 15000		(51) D01D 5/098	(2006.01)
		D01F 8/06	(2006.01)
		D04H 3/02	(2006.01)
		D04H 3/147	(2012.01)
		D04H 13/00	(2006.01)
		(96) 12.08.2008	
		(96) 08785501.1	
		(73) ALBIS INTERNATIONAL S.R.L., Milano, IT	
		(72) BOSCOLO, Galliano, I-13856 Vigliano Biellese, IT	
		MALTESE, Antonino, I-Gorle, IT	
		(54) Elastická sprádaná netkaná textilie a elastická netkaná textilie s jejím obsahem	
		(32) 07017656	
(97) EP 2048937			
(47) 21.03.2018			
(97) 24.01.2008			
(51) A01G 31/00	(2018.01)		
(96) 20.07.2007			
(96) 07786224.1			
(73) Rockwool International A/S, 2640 Hedehusene, DK			
(72) CUYPERS, Jean, 6040 KD Roermond, NL			
DE KUBBER, Daan, 6040 KD Roermond, NL			
BOUWENS, Paul, 6040 KD Roermond, NL			
(54) Metoda pěstování rostlin			
(32) 06253804			
(31) 20.07.2006			

(31) 10.09.2007
(33) EP
(86) PCT/EP2008/006622
(87) WO 2009/033540
(74) Traplová Hakr Kubát, advokátní a patentová kancelář, Ing. Eduard Hakr patentový zástupce, Přístavní 24, Praha 7, 17000

(97) **EP 2150282**
(47) 11.04.2018
(97) 23.10.2008
(51) **A61L 27/22** (2006.01)
A61L 27/38 (2006.01)
A61L 27/52 (2006.01)
(96) 16.04.2008
(96) 08738223.0
(73) Regentis Biomaterials Ltd., 3060000 Or-Akiva, IL
(72) SELIKTAR, Dror, 34814 Haifa, IL
GONEN-WADMANY, Maya, 34751 Haifa, IL
(54) **Prostředky a způsoby pro tvorbu podpůrných konstrukcí**
(32) 907765 P
(31) 16.04.2007
(33) US
(86) PCT/IL2008/000521
(87) WO 2008/126092
(74) KOREJZOVA LEGAL v.o.s., JUDr. Petra Sauvage de Brantes, Korunní 810/104, Praha 10, Vinohrady, 10100

(97) **EP 2152936**
(47) 18.04.2018
(97) 20.11.2008
(51) **C23C 28/04** (2006.01)
C23C 30/00 (2006.01)
B23B 5/00 (2006.01)
B23B 27/14 (2006.01)
(96) 05.05.2008
(96) 08750021.1
(73) Oerlikon Surface Solutions AG, Pfäffikon, 8808 Pfäffikon SZ, CH
(72) QUINTO, Dennis, Wheatfield, New York 14120, US
WOHLRAB, Christian, A-6800 Feldkirch, AT
RAMM, Juergen, CH-7304 Maienfeld, CH
(54) **Řezný nástroj**
(32) 749498
(31) 16.05.2007
(33) US
(86) PCT/EP2008/055455
(87) WO 2008/138789
(74) PATENTSERVIS Praha a.s., Na Podkovce 281/10, Praha 4, Podolí, 14700

(97) **EP 2166474**
(47) 04.04.2018
(97) 24.03.2010
(51) **G06F 21/51** (2013.01)
G06F 21/52 (2013.01)
G06F 21/53 (2013.01)
G06Q 10/06 (2012.01)
(96) 13.02.2006
(96) 09013703.5
(73) Panasonic Intellectual Property Management Co., Ltd., Osaka-shi, Osaka 540-6207, JP
(72) Leichsenring, Germano, Chuo-ku Osaka 540-6207, JP
Kanamaru, Tomokazu, Chuo-ku Osaka 540-6207, JP
(54) **Zařízení pro provádění aplikací, způsob řízení a program**
(32) 2005036621
(31) 14.02.2005
(33) JP
(74) KOREJZOVA LEGAL v.o.s., JUDr. Petra Sauvage de Brantes, Korunní 810/104, Praha 10, Vinohrady, 10100

(97) **EP 2285936**
(47) 30.05.2018
(97) 26.11.2009
(51) **C10C 1/16** (2006.01)
C10C 1/19 (2006.01)
(96) 20.03.2009
(96) 09751037.4
(73) GrafTech International Holdings Inc., Independence, Ohio 44131, US

(72) MILLER, Douglas, J., Broadview Heights OH 44147-3094, US
LEWIS, Irwin, C., Oberlin OH 44074, US
CHANG, Ching-Feng, Strongsville OH 44136, US
LEWIS, Richard, T., Auburn OH 44023, US
(54) **Smola s vysokou hodnotou koksování**
(32) 154430
(31) 22.05.2008
(33) US
(86) PCT/US2009/037748
(87) WO 2009/142807
(74) ZIVKO MIJATOVIC & PARTNERS s.r.o., Jugoslávských partyzánů 639/26, Praha 6, 16000

(97) **EP 2294176**
(47) 07.03.2018
(97) 17.12.2009
(51) **C12M 1/02** (2006.01)
(96) 03.06.2009
(96) 09761416.8
(73) Fraunhofer-Gesellschaft zur Förderung der angewandten Forschung e.V., 80686 München, DE
(72) FUHR, Günter, 13187 Berlin, DE
ZIMMERMANN, Heiko, 66386 St. Ingbert, DE
VON BRIESEN, Hagen, 65510 Hünstetten, DE
GERMANN, Anja, 66117 Saarbrücken, DE
(54) **Adaptérové zařízení vzorkové komory, zejména pro kryokonzervaci biologických vzorků**
(32) 102008028334
(31) 13.06.2008
(33) DE
(86) PCT/EP2009/003973
(87) WO 2009/149853
(74) Čermák a spol., JUDr. Karel Čermák jr. Ph.D., LL.M., Elišky Peškové 735/15, Praha 5, 15000

(97) **EP 2379641**
(47) 28.03.2018
(97) 01.07.2010
(51) **B29C 47/00** (2006.01)
B29C 47/88 (2006.01)
B29C 55/06 (2006.01)
B29K 67/00 (2006.01)
C08J 5/18 (2006.01)
D07B 1/02 (2006.01)
D07B 5/00 (2006.01)
D07B 7/16 (2006.01)
D02G 3/02 (2006.01)
(96) 23.12.2009
(96) 09775364.4
(73) Lankhorst Pure Composites B.V., 8607 AD Sneek, NL
(72) Wolters-Zuur, Astrid Marleen, 7475 DN Markelo, NL
Wildschut, Durk, 8563 AD Wijckel, NL
Eblagon, Fernando Andres, 4470-332 Maia, PT
(54) **Produkty kyseliny polymléčné a jejich použití**
(32) 08172939
(31) 24.12.2008
(33) EP
(86) PCT/NL2009/050802
(87) WO 2010/074576
(74) ŽOVICOVÁ & ŽOVIC IP, s.r.o., Záhradnícka 36, Bratislava, 82108

(97) **EP 2383903**
(47) 14.03.2018
(97) 02.11.2011
(51) **H04B 3/54** (2006.01)
H04M 11/00 (2006.01)
H04Q 9/00 (2006.01)
(96) 17.07.2003
(96) 11175533.6
(73) e-distribuzione S.p.A., 00198 Roma, IT
(72) Giubbini, Paolo, 00167 Roma, IT
(54) **Způsob a systém pro vzdálené aktualizování měřících přístrojů pro měření spotřeby elektřiny, vody nebo plynu**

(74) Všeťka Zelený Švorčík Kalenský a partneři, advokátní a patentová kancelář, JUDr. Michal Havlík, advokát, Hálkova 1406/2, Praha 2, Nové Město, 12000

(97) **EP 2454284**
(47) 11.04.2018
(97) 20.01.2011
(51) **C07K 16/12** (2006.01)
C12N 15/13 (2006.01)
A61K 39/395 (2006.01)
A61P 31/04 (2006.01)
(96) 15.07.2010
(96) 10734844.3
(73) AIMM Therapeutics B.V., 1105 BA Amsterdam, NL
Genentech, Inc., South San Francisco, CA 94080, US
(72) BEAUMONT, Tim, 1191 GM Ouderkerk a/d Amstel, NL
KWAKKENBOS, Mark Jeroen, 1091 ST Amsterdam, NL
BROWN, Eric J., San Francisco, CA 94123, US
MORISAKI, John Hiroshi, San Francisco, CA 94114, US
HAZENBOS, Wouter L.W., San Francisco, CA 94127, US
MARIATHASAN, Sanjeev, Millbrae, CA 94030, US
KAJIHARA, Kimberly, San Francisco, CA 94121, US
XIA, Yi, Cupertino, CA 95014, US
(54) **Sloučeniny specificky vázající grampozitivní bakterie**
(32) 09165558, 225878 P
(31) 15.07.2009, 15.07.2009
(33) EP, US
(86) PCT/NL2010/050456
(87) WO 2011/008092
(74) KOREJZOVA LEGAL v.o.s., JUDr. Petra Sauvage de Brantes, Korunní 810/104, Praha 10, Vinohrady, 10100

(97) **EP 2498011**
(47) 02.05.2018
(97) 12.09.2012
(51) **F24D 19/02** (2006.01)
(96) 06.03.2012
(96) 12001506.0
(73) Sigarth AB, 330 33 Hillerstorp, SE
(72) Thorn, Håkan, SE-570 15 Holsbybrunn, SE
(54) **Radiátorová konzole**
(32) 1100175
(31) 11.03.2011
(33) SE
(74) Traplová Hakr Kubát, advokátní a patentová kancelář, Ing. Eduard Hakr patentový zástupce, Přístavní 24, Praha 7, 17000

(97) **EP 2499205**
(47) 14.03.2018
(97) 19.05.2011
(51) **C09D 5/10** (2006.01)
B22F 1/00 (2006.01)
B22F 7/04 (2006.01)
C22C 21/16 (2006.01)
C23F 13/06 (2006.01)
C22C 18/00 (2006.01)
(96) 09.11.2010
(96) 10774228.0
(73) ECKART GmbH, 91235 Hartenstein, DE
(72) PLAGEMANN, Peter, 28329 Bremen, DE
ZOCKOLL, Anja, 45277 Essen, DE
WEISE, Jörg, 28199 Bremen, DE
(54) **Protikorozi povlaky, zejména na kovy zvolené ze skupiny tvořící hliník, slitiny hliníku, ocel a ocel opatřenou vrchní vrstvou obsahující zinek, a směsi k jejich výrobě**
(32) 102009052399
(31) 10.11.2009
(33) DE
(86) PCT/EP2010/067149
(87) WO 2011/058021
(74) KOREJZOVA LEGAL v.o.s., JUDr. Petra Sauvage de Brantes, Korunní 810/104, Praha 10, Vinohrady, 10100

(97) **EP 2525032**
(47) 11.04.2018
(97) 21.11.2012

(51) **E05D 7/04** (2006.01)
E05D 3/18 (2006.01)
(96) 17.04.2012
(96) 12164368.8
(73) Simonswerk, Gesellschaft mit beschränkter Haftung, 33378 Rheda-Wiedenbrück, DE
(72) Liermann, Nicolas, 33378 Rheda-Wiedenbrück, DE
(54) **Dveřní závěs**
(32) 102011050414
(31) 17.05.2011
(33) DE
(74) Čermák a spol., JUDr. Věra Čermáková, advokát, Elišky Peškové 735/15, Praha 5, Smíchov, 15000

(97) **EP 2541185**
(47) 18.04.2018
(97) 02.01.2013
(51) **F41A 3/58** (2006.01)
(96) 28.06.2012
(96) 12004828.5
(73) BENELLI ARMI S.p.A., 61029 Urbino (Pesaro), IT
(72) Moretti, Luigi, 25060 Collebeato (Brescia), IT
(54) **Závěr pro palné zbraně se sklopnou hlavní**
(32) MI20111185
(31) 29.06.2011
(33) IT
(74) Všeťka Zelený Švorčík Kalenský & Partners, advokátní a patentová kancelář, JUDr. Michal Havlík, advokát, Hálkova 1406/2, Praha 2, 12000

(97) **EP 2567078**
(47) 27.09.2017
(97) 10.11.2011
(51) **B01D 53/94** (2006.01)
F01N 3/035 (2006.01)
F01N 3/20 (2006.01)
F01N 3/28 (2006.01)
F01N 3/021 (2006.01)
F01N 13/00 (2010.01)
(96) 04.05.2011
(96) 11778282.1
(73) BASF Corporation, Florham Park, NJ 07932, US
(72) BOORSE, Samuel, R., Skillman NJ 08558, US
(54) **Katalyzovaný filtr sazí a systémy úpravy emisí a způsoby**
(32) 201113100663, 331445 P
(31) 04.05.2011, 05.05.2010
(33) US, US
(86) PCT/US2011/035230
(87) WO 2011/140248
(74) Všeťka Zelený Švorčík Kalenský a partneři, advokátní a patentová kancelář, JUDr. Michal Havlík, advokát, Hálkova 1406/2, Praha 2, 12000

(97) **EP 2635119**
(47) 28.02.2018
(97) 10.05.2012
(51) **A01N 35/06** (2006.01)
A01N 65/30 (2009.01)
A01N 57/12 (2006.01)
A01P 21/00 (2006.01)
A01P 3/00 (2006.01)
A01N 25/00 (2006.01)
A01N 65/00 (2009.01)
A01C 7/00 (2006.01)
A01C 1/06 (2006.01)
(96) 03.11.2011
(96) 11838823.0
(73) Marrone Bio Innovations, Inc., Davis, CA 95618, US
(72) SU, Hai, Woodland CA 95776, US
MARRONE, Pamela, Davis CA 95616, US
OSBORNE, Jason, L., Naples FL 34108, US
(54) **Použití kompozice obsahující plyscion jako růstové promotory**
(32) 410279 P
(31) 04.11.2010
(33) US

(86) PCT/US2011/059197
(87) WO 2012/061622
(74) INPARTNERS GROUP, Ing. Dušan Kendereški, Koliště 1965/13a, Brno, Černá Pole, 60200

(97) **EP 2674198**
(47) 04.04.2018
(97) 16.08.2012
(51) **A62D 1/00** (2006.01)
C08J 9/34 (2006.01)
(96) 09.02.2012
(96) 12744457.8
(73) Independent Fire Suppression Technologies; Inc., Katy, Texas 77449, US
(72) BLIZNETS, Igor, Moscow 107589, RU
SEREGIN, Victor, Moskovskaya obl. 141300, RU
(54) **Autonomní protipožární látka**
(32) 2011104729
(31) 10.02.2011
(33) RU
(86) PCT/IB2012/000221
(87) WO 2012/107825
(74) INPARTNERS GROUP, Ing. Dušan Kendereški, Koliště 1965/13a, Brno, Černá Pole, 60200

(97) **EP 2675764**
(47) 04.04.2018
(97) 23.08.2012
(51) **C03C 29/00** (2006.01)
B23K 15/00 (2006.01)
B23K 26/32 (2014.01)
C03C 8/00 (2006.01)
C03C 27/02 (2006.01)
H01M 2/24 (2006.01)
H01M 2/30 (2006.01)
H01M 10/0525 (2010.01)
B23K 1/19 (2006.01)
H01M 2/08 (2006.01)
H01M 10/0569 (2010.01)
B23K 101/36 (2006.01)
B23K 103/10 (2006.01)
C03C 3/19 (2006.01)
C03C 4/20 (2006.01)
C03C 8/24 (2006.01)
H01M 2/06 (2006.01)
(96) 17.02.2012
(96) 12704708.2
(73) Schott AG, 55122 Mainz, DE
(72) GOEDEKE, Dieter, 65812 Bad Soden, DE
BACKNAES, Linda, 84036 Landshut, DE
(54) **Sklo, zejména skelná pájka, resp. tavící sklo**
(32) 102011011705, 102011012430, 102011015869, 102011103975,
102011103976, 102011106873
(31) 18.02.2011, 25.02.2011, 01.04.2011, 10.06.2011, 10.06.2011, 07.07.2011
(33) DE, DE, DE, DE, DE, DE
(86) PCT/EP2012/000703
(87) WO 2012/110247
(74) KOREJZOVA LEGAL v.o.s., JUDr. Petra Sauvage de Brantes, Korunní
810/104, Praha 10, Vinohrady, 10100

(97) **EP 2686347**
(47) 02.05.2018
(97) 20.09.2012
(51) **C07K 16/28** (2006.01)
(96) 16.03.2012
(96) 12710486.7
(73) argenx BVBA, 9052 Zwijnaarde, BE
(72) SILENCE, Karen, B-3090 Overijse, BE
ULRICHTS, Peter, B-9070 Destelbergen, BE
DE HAARD, Johannes Joseph Wilhelmus, 4436 NA Oudelande, NL
DREIER, Torsten, B-9830 Sint-Martens Latem, BE
SAUNDERS, Michael John Scott, B-1190 Brussels, BE
WAJANT, Harald, 97270 Kist, DE
GABRIELS, Sofie Maria Elvire, B-9620 Zottegem, BE
MOSHIR, Mahan, B-9041 Oostakker, BE
(54) **Protilátky proti CD70**
(32) 201161453390 P, 201161503871 P

(31) 16.03.2011, 01.07.2011
(33) US, US
(86) PCT/EP2012/054733
(87) WO 2012/123586
(74) Traplová Hakr Kubát, advokátní a patentová kancelář, Ing. Jan Kubát
patentový zástupce, Přístavní 24, Praha 7, 17000

(97) **EP 2700405**
(47) 04.04.2018
(97) 26.02.2014
(51) **A61K 35/76** (2015.01)
C07K 14/005 (2006.01)
C12N 7/00 (2006.01)
(96) 29.05.2008
(96) 13168599.2
(73) Alma Mater Studiorum - Università di Bologna, 40126 Bologna, IT
(72) Campadelli, Maria Gabriella, 40125 Bologna BO, IT
Menotti, Laura, 40126 Bologna BO, IT
(54) **Herpes simplex virus (HSV) s modifikovaným tropismem a způsob jeho přípravy**
(74) Macek and Partners, Mgr. Jiří Macek, Sázavská 751/16, Praha 2,
Vinohrady, 12000

(97) **EP 2706867**
(47) 11.04.2018
(97) 22.11.2012
(51) **A23J 3/26** (2006.01)
A23J 3/16 (2006.01)
A23P 30/20 (2016.01)
A23P 30/30 (2016.01)
(96) 10.05.2012
(96) 12724759.1
(73) Ojah B.V., 4051 CE Ochten, NL
(72) GIEZEN, Franciscus Egenius, NL-3911 XJ Rhenen, NL
JANSEN, Wouter Wilhelmus Johannes Theodorus, NL-6909 CZ
Babberich, NL
WILLEMSEN, Jeroen Harold Anton, NL-7325 PV Apeldoorn, NL
(54) **Metoda výroby strukturovaných směsí rostlinných bílkovin**
(32) 11166038
(31) 13.05.2011
(33) EP
(86) PCT/NL2012/050320
(87) WO 2012/158023
(74) ŽOVICOVÁ & ŽOVIC IP, s.r.o., Záhradnícka 36, Bratislava, 82108

(97) **EP 2729562**
(47) 18.04.2018
(97) 10.01.2013
(51) **C12N 5/078** (2010.01)
(96) 06.07.2012
(96) 12735321.7
(73) Cell Therapy Limited, Swansea SA2 8PP, GB
(72) HOUZE, Thomas Averell, S-504 38 Boras, SE
EVANS, Martin John, Radyr Cardiff CF15 8BQ, GB
REGINALD, Ajan, Stratford-Upon-Avon Warwickshire CV37 7EE, GB
PIEPER, Ina Laura, Swansea SA3 5AU, GB
PERKINS, Brian Lee, Swansea SA3 5AU, GB
(54) **Progenitorové buňky mezodermálního původu**
(32) 201111503, 201111505, 201111509, 201111500
(31) 06.07.2011, 06.07.2011, 06.07.2011, 06.07.2011
(33) GB, GB, GB, GB
(86) PCT/GB2012/051600
(87) WO 2013/005053
(74) A. Holas & partner Patentová a známková kancelář, Ing. Mgr. Hana
Holasová, Křížová 105/4, Brno, 60300

(97) **EP 2731677**
(47) 18.04.2018
(97) 17.01.2013
(51) **A61P 37/06** (2006.01)
A61K 39/00 (2006.01)
C07K 16/28 (2006.01)
(96) 09.07.2012
(96) 12741386.2
(73) Glenmark Pharmaceuticals S.A., 2300 La Chaux-de-Fonds, CH
(72) ATTINGER, Antoine, 2300 La Chaux-de-Fonds, CH

- BLEIN, Stanislas, 2300 La Chaux-de-Fonds, CH
BACK, Jonathan Albert, 2300 La Chaux-de-Fonds, CH
LISSILAA, Rami, 2300 La Chaux-de-Fonds, CH
HOU, Samuel, 2300 La Chaux-de-Fonds, CH
- (54) **Protílátky, které se váží na ox40 a jejich použití**
(32) 201161506491 P
(31) 11.07.2011
(33) US
(86) PCT/IB2012/053502
(87) WO 2013/008171
(74) PatentEnter s.r.o., Koliště 1965/13a, Brno, Černá Pole, 60200
-
- (97) **EP 2736744**
(47) 04.04.2018
(97) 31.01.2013
(51) **B60J 10/242** (2016.01)
(96) 26.07.2012
(96) 12746006.1
(73) CQLT SaarGummi Technologies S.à.r.l., 5544 Remich, LU
(72) KAST, Christian, 66683 Merzig-Brotdorf, DE
DILLMANN, Martin, 66809 Nalbach, DE
- (54) **Těsnící pás, zejména pro utěsnění příruby dveří proti dveřím vozidla**
(32) 102011052232
(31) 28.07.2011
(33) DE
(86) PCT/DE2012/100226
(87) WO 2013/013672
(74) AK Štros & Kusák, JUDr. David Štros, advokát, Národní 32, Praha 1, 11000
-
- (97) **EP 2739080**
(47) 11.04.2018
(97) 06.02.2014
(51) **H04W 16/32** (2009.01)
H04W 28/16 (2009.01)
H04W 52/08 (2009.01)
H04W 52/32 (2009.01)
H04W 52/54 (2009.01)
H04L 5/00 (2006.01)
H04W 52/14 (2009.01)
H04J 11/00 (2006.01)
H04W 52/04 (2009.01)
H04W 88/12 (2009.01)
H04W 88/02 (2009.01)
H04W 72/04 (2009.01)
H04B 7/024 (2017.01)
(96) 11.06.2013
(96) 13825002.2
(73) Sun Patent Trust, New York, NY 10022, US
(72) TAKEDA, Kazuki, Osaka 540-6207, JP
NISHIO, Akihiko, Osaka 540-6207, JP
- (54) **Zařízení bezdrátového komunikačního terminálu, zařízení bezdrátové komunikační základnové stanice a způsob bezdrátové komunikace**
(32) 2012171086
(31) 01.08.2012
(33) JP
(86) PCT/JP2013/003647
(87) WO 2014/020815
(74) KOREJZOVA LEGAL v.o.s., JUDr. Petra Sauvage de Brantes, Korunní 810/104, Praha 10, Vinohrady, 10100
-
- (97) **EP 2750683**
(47) 21.03.2018
(97) 11.04.2013
(51) **A61K 36/00** (2006.01)
A61K 31/015 (2006.01)
(96) 01.10.2012
(96) 12781489.5
(73) MX Adjuvac AB, 74596 Enköping, SE
(72) Morein, Bror, S-755 91 Uppsala, SE
Berenjian, Saideh, S-756 54 Uppsala, SE
Hu, Kefei, S-756 54 Uppsala, SE
- (54) **Nanočástice, způsob jejich přípravy a jejich použití jako nosič pro amfipatické nebo hydrofobní molekuly v medicínské oblasti, včetně léčby nádorů a sloučenin souvisejících s potravinami**
(32) 201161542425 P
-
- (31) 03.10.2011
(33) US
(86) PCT/SE2012/051048
(87) WO 2013/051994
(74) Traplová Hakr Kubát, advokátní a patentová kancelář, Ing. Eduard Hakr patentový zástupce, Přístavní 24, Praha 7, 17000
-
- (97) **EP 2776038**
(47) 10.01.2018
(97) 16.05.2013
(51) **C07D 495/04** (2006.01)
C07D 497/04 (2006.01)
A61K 31/519 (2006.01)
A61K 31/38 (2006.01)
(96) 09.11.2012
(96) 12848361.7
(73) Gilead Apollo, LLC, Foster City CA 94404, US
HARRIMAN, Geraldine, C., Charlestown, RI 02813, US
MASSE, Craig, E., Cambridge, MA 02139, US
HARWOOD, James, Ledyard, CT 06339, US
BHAT, Sathesh, West New York, NY 07093, US
GREENWOOD, Jeremy, Robert, Brooklyn, NY 11238, US
- (54) **ACC inhibitory a jejich použití**
(32) 201161559023 P, 201261615092 P, 201261651878 P, 201261675513 P
(31) 11.11.2011, 23.03.2012, 25.05.2012, 25.07.2012
(33) US, US, US, US
(86) PCT/US2012/064528
(87) WO 2013/071169
(74) PATENTSERVIS Praha a.s., Na Podkovce 281/10, Praha 4, Podolí, 14700
-
- (97) **EP 2791045**
(47) 28.03.2018
(97) 20.06.2013
(51) **B67D 1/04** (2006.01)
B67D 1/08 (2006.01)
B67D 1/12 (2006.01)
(96) 06.12.2012
(96) 12832706.1
(73) Cardiff Group, Naamloze Vennootschap, 3520 Zonhoven, BE
(72) STANDAERT, Geert Norbert R., B-3520 Zonhoven, BE
VANDEBRIEL, Imar, B-3940 Hechtel-Eksel, BE
- (54) **Kombinace nádoby na kapalnou potravinu s dávkou výtlačné náplně a používání výtlačné náplně**
(32) 2011007222
(31) 15.12.2011
(33) BE
(86) PCT/BE2012/000052
(87) WO 2013/086587
(74) KOREJZOVA LEGAL v.o.s., JUDr. Petra Sauvage de Brantes, Korunní 810/104, Praha 10, Vinohrady, 10100
-
- (97) **EP 2796490**
(47) 02.05.2018
(97) 29.10.2014
(51) **C08J 9/32** (2006.01)
C08J 9/12 (2006.01)
(96) 25.03.2014
(96) 14161497.4
(73) tesa SE, 22848 Norderstedt, DE
(72) Burmeister, Axel, 22527 Hamburg, DE
Czerwonatis, Franziska, 21075 Hamburg, DE
- (54) **Dvojitá lehčená polymerová hmota**
(32) 102013207467
(31) 24.04.2013
(33) DE
(74) KOREJZOVA LEGAL v.o.s., JUDr. Petra Sauvage de Brantes, Korunní 810/104, Praha 10, Vinohrady, 10100
-
- (97) **EP 2800743**
(47) 04.04.2018
(97) 11.07.2013
(51) **C07D 251/18** (2006.01)
C07D 251/26 (2006.01)
A61K 31/53 (2006.01)
A61P 35/00 (2006.01)
C07D 401/14 (2006.01)

	<i>C07D 405/14</i>	(2006.01)		<i>A61K 31/37</i>	(2006.01)
	<i>C07D 403/04</i>	(2006.01)		<i>A61K 31/42</i>	(2006.01)
	<i>C07D 405/12</i>	(2006.01)		<i>A61K 31/573</i>	(2006.01)
	<i>C07D 413/04</i>	(2006.01)		<i>A61K 31/706</i>	(2006.01)
	<i>C07D 413/12</i>	(2006.01)		<i>A61K 31/7068</i>	(2006.01)
	<i>C07D 493/08</i>	(2006.01)		<i>A61K 31/7076</i>	(2006.01)
	<i>C07D 417/04</i>	(2006.01)		<i>A61K 31/7088</i>	(2006.01)
(96)	05.01.2013			<i>A61K 45/06</i>	(2006.01)
(96)	13733752.3			<i>A61K 47/56</i>	(2017.01)
(73)	Agios Pharmaceuticals, Inc., Cambridge, MA 02139, US			<i>A61K 47/60</i>	(2017.01)
(72)	CIANCHETTA, Giovanni, Watertown Massachusetts 02472, US			<i>A61K 47/64</i>	(2017.01)
	DELABARRE, Byron, Arlington Massachusetts 02474, US			<i>A61P 35/00</i>	(2006.01)
	POPOVICI-MULLER, Janeta, Windham, NH 03087, US			<i>C12N 9/06</i>	(2006.01)
	SALITURO, Francesco G., Marlborough Massachusetts 01752, US			<i>C12N 9/26</i>	(2006.01)
	SAUNDERS, Jeffrey O., Lincoln Massachusetts 01773, US		(96)	15.03.2013	
	TRAVINS, Jeremy M., Southborough Massachusetts 01772, US		(96)	13715069.4	
	YAN, Shunqi, Irvine California 92603, US		(73)	Halozyme, Inc., San Diego, CA 92121, US	
	GUO, Tao, Shanghai 200131, CN		(72)	MANEVAL, Daniel, C., San Diego, CA 92130, US	
	ZHANG, Li, Shanghai 200131, CN			SHEPARD, H., Michael, San Diego, CA 92122, US	
(54)	Terapeuticky aktivní sloučeniny a způsoby jejich použití			THOMPSON, Curtis, B., San Diego, CA 92124, US	
(32)	201261584214 P		(54)	Kombinovaná terapie s hyaluronidázou a taxanem cíleným na nádor	
(31)	06.01.2012		(32)	201261686429 P, 201261714719 P	
(33)	US		(31)	04.04.2012, 16.10.2012	
(86)	PCT/CN2013/000009		(33)	US, US	
(87)	WO 2013/102431		(86)	PCT/US2013/032684	
(74)	Všetečka Zelený Švorčík Kalenský a partneři, advokátní a patentová kancelář, JUDr. Michal Havlik, advokát, Hálkova 1406/2, Praha 2, 12000		(87)	WO 2013/151774	
			(74)	Traplová Hakr Kubát, advokátní a patentová kancelář, ing. Jan Kubát patentový zástupce, Přístavní 24, Praha 7, 17000	
(97)	EP 2805846		(97)	EP 2844307	
(47)	18.04.2018		(47)	28.03.2018	
(97)	26.11.2014		(97)	07.11.2013	
(51)	<i>B60M 1/04</i>	(2006.01)	(51)	<i>A61L 27/22</i>	(2006.01)
	<i>B60M 1/12</i>	(2006.01)		<i>A61L 27/56</i>	(2006.01)
	B60M 1/16	(2006.01)		<i>A61L 27/60</i>	(2006.01)
	E04H 12/00	(2006.01)	(96)	03.05.2013	
(96)	22.05.2013		(96)	13726813.2	
(96)	13168773.3		(73)	Smart Matrix Intellectual Property Limited, Northwood, Middlesex, HA6 2RN, GB	
(73)	SPL Powerlines Germany GmbH, 91301 Forchheim, DE		(72)	DYE, Julian F., Northwood Middlesex HA6 2RN, GB	
(72)	Eggersglüß, Thomas, 29664 Walsrode, DE			SHARMA, Vaibhav, Northwood HA6 2RN, GB	
(54)	Stožár elektrického trakčního vedení a elektrická trakční soustava pro vozidla s elektrickým pohonem			GARCÍA-GARETA, Elena, London NW1 8SJ, GB	
(74)	Kania, Sedláč, Smola, Ing. Lucie Lunzarová, Mendlovo náměstí 907/1a, Brno, Staré Brno, 60300			BLACKWOOD, Keith Alan, St. Helier Jersey Channel Islands JE2 3GP, GB	
(97)	EP 2825036		(54)	Mimořádná porézní syntetická kožní náhradní podpůrná struktura	
(47)	02.05.2018		(32)	201207781	
(97)	19.09.2013		(31)	03.05.2012	
(51)	<i>A01K 67/027</i>	(2006.01)	(33)	GB	
	<i>C07K 16/00</i>	(2006.01)	(86)	PCT/GB2013/051158	
	<i>C12N 15/85</i>	(2006.01)	(87)	WO 2013/164635	
(96)	15.03.2013		(74)	PATENTSERVIS Praha a.s., Na Podkovce 281/10, Praha 4, Podolí, 14700	
(96)	13713652.9		(97)	EP 2846663	
(73)	Regeneron Pharmaceuticals, Inc., Tarrytown, NY 10591, US		(47)	04.04.2018	
(72)	MCWHIRTER, John, Tarrytown, NY 10591, US		(97)	14.11.2013	
	MACDONALD, Lynn, White Plains, NY 10605, US		(51)	<i>F25D 23/02</i>	(2006.01)
	MURPHY, Andrew, J., Croton-on-Hudson, NY 10520, US			<i>F25D 23/08</i>	(2006.01)
(54)	Protilátky s lehkým řetězcem upraveným histidinem a geneticky modifikovaní hlodavci pro generování tétož			<i>A47F 3/04</i>	(2006.01)
(32)	201261611950 P, 201261736930 P			<i>F25D 11/00</i>	(2006.01)
(31)	16.03.2012, 13.12.2012		(96)	15.04.2013	
(33)	US, US		(96)	13715712.9	
(86)	PCT/US2013/031823		(73)	AHT Cooling Systems GmbH, 8786 Rottenmann, AT	
(87)	WO 2013/138680		(72)	RESCH, Reinhold, A-8755 St. Peter, AT	
(74)	A. Holas & partner Patentová a známková kancelář, Ing. Mgr. Hana Holasová, Křížová 105/4, Brno, 60300		(54)	Chladicí zařízení	
(97)	EP 2833905		(32)	202012101699 U	
(47)	02.05.2018		(31)	09.05.2012	
(97)	10.10.2013		(33)	DE	
(51)	<i>A61K 38/47</i>	(2006.01)	(86)	PCT/EP2013/057826	
	<i>A61K 9/00</i>	(2006.01)	(87)	WO 2013/167352	
	<i>A61K 9/107</i>	(2006.01)	(74)	KOREJZOVA LEGAL v.o.s., JUDr. Petra Sauvage de Brantes, Korunní 810/104, Praha 10, Vinohrady, 10100	
	<i>A61K 9/127</i>	(2006.01)	(97)	EP 2853271	
	<i>A61K 9/50</i>	(2006.01)	(47)	04.04.2018	
	<i>A61K 9/51</i>	(2006.01)	(97)	01.04.2015	
	<i>A61K 31/337</i>	(2006.01)	(51)	<i>A61K 39/35</i>	(2006.01)

A61P 37/08 (2006.01)
C07K 14/37 (2006.01)
C07K 14/415 (2006.01)
C07K 14/435 (2006.01)
C07K 14/47 (2006.01)
A61K 39/00 (2006.01)
(96) 11.02.2011
(96) 14176216.1
(73) Laboratorios LETI, S.L., 28760 Tres Cantos Madrid, ES
(72) Carnes Sanchez, Jeronimo, 08038 Barcelona, ES
(54) **Extrakty alergenů**
(32) 201030199
(31) 12.02.2010
(33) ES
(74) ŽOVICOVÁ & ŽOVIC IP, s.r.o., Záhradnícka 36, Bratislava, 82108

(97) **EP 2860251**
(47) 11.04.2018
(97) 15.04.2015
(51) *CI2N 15/115* (2010.01)
CI2Q 1/68 (2018.01)
A61K 31/7088 (2006.01)
(96) 14.02.2005
(96) 14194459.5
(73) Archemix LLC, San Francisco, CA 94111, US
(72) Benedict, Claude, Cambridge, MA 02140, US
Deiner, John, Cambridge, MA 02139, US
Epstein, David, Philadelphia, PA 19106, US
Grate, Dilara, Waltham, MA 02453, US
Keene, Sara Chesworth, Westford, MA 01886, US
Kurz, Jeffrey, Arlington, MA 02474, US
Kurz, Markus, 4054 Basel, CH
McCauley, Thomas Green, Cambridge, MA 02141, US
Rottman, James, Sudbury, MA 01776, US
Thompson, Kristin, Arlington, MA 02474, US
Wilson, Charles, Concord, MA 01742, US
Zoltoski, Anna J., 325 South Boston, MA 02127, US
(54) **Aptamerová léčiva použitelná při léčení s komplementem souvisejících poruch**
(32) 544542 P, 547747 P, 581685 P, 608048 P
(31) 12.02.2004, 25.02.2004, 21.06.2004, 07.09.2004
(33) US, US, US, US
(74) KOREJZOVA LEGAL v.o.s., JUDr. Petra Sauvage de Brantes, Korunní 810/104, Praha 10, Vinohrady, 10100

(97) **EP 2867310**
(47) 18.04.2018
(97) 03.01.2014
(51) *C09C 1/30* (2006.01)
B01J 20/10 (2006.01)
B01J 20/22 (2006.01)
B01J 20/28 (2006.01)
B01J 20/30 (2006.01)
B01J 20/32 (2006.01)
C01B 33/18 (2006.01)
C01B 32/05 (2017.01)
(96) 12.06.2013
(96) 13728389.1
(73) Evonik Degussa GmbH, 45128 Essen, DE
(72) DREXEL, Claus-Peter, 63263 Neu-Isenburg, DE
MEYER, Jürgen, 63811 Stockstadt, DE
HEINDL, Frank, 63517 Rodenbach, DE
(54) **Granulární, funkcionalizované křemičité kyseliny, jejich výroba a jejich použití**
(32) 102012211121
(31) 28.06.2012
(33) DE
(86) PCT/EP2013/062166
(87) WO 2014/001088
(74) Traplová Hakr Kubát, advokátní a patentová kancelář, ing. Eduard Hakr patentový zástupce, Přístavní 24, Praha 7, 17000

(97) **EP 2870137**
(47) 16.05.2018
(97) 09.01.2014
(51) *C07C 237/22* (2006.01)

A61K 31/166 (2006.01)
A61P 29/00 (2006.01)
(96) 05.07.2013
(96) 13737357.7
(73) Kalvista Pharmaceuticals Limited, Porton Down, Wiltshire SP4 0BF, GB
(72) NORTHEN, Julian Scott, Sunderland SR5 2TQ, GB
MYKYTIUK, John, Sunderland SR5 2TQ, GB
(54) **Polymorfy N-[(R)-1-(4-aminomethyl-benzylkarbamoyl)-2-fenyl-ethylkarbamoyl]-2-(4-ethoxy-fenyl)-ethyl]-benzamidu hydrochloridu**
(32) 201261668543 P, 201212081
(31) 06.07.2012, 06.07.2012
(33) US, GB
(86) PCT/GB2013/051781
(87) WO 2014/006414
(74) PATENTSERVIS Praha a.s., Na Podkovce 281/10, Praha 4, Podolí, 14700

(97) **EP 2876244**
(47) 11.04.2018
(97) 27.05.2015
(51) *E06B 3/82* (2006.01)
E06B 5/20 (2006.01)
E06B 5/16 (2006.01)
E06B 3/70 (2006.01)
(96) 20.11.2014
(96) 14460093.9
(73) Delta Zbigniew Rózycki, 40-424 Katowice, PL
(72) Zbigniew, Rózycki, 40-579 Katowice, PL
(54) **Požární dveře s vylepšenou akustickou izolací - technologie výroby**
(74) Ing. Jan Chwistek, Náměstí ČSA 5/3, Český Těšín, 73701

(97) **EP 2895426**
(47) 09.05.2018
(97) 20.03.2014
(51) *C01C 1/248* (2006.01)
B01D 9/00 (2006.01)
C05C 3/00 (2006.01)
C01C 1/24 (2006.01)
(96) 28.08.2013
(96) 13758793.7
(73) CAP III B.V., 6129 EL Urmond, NL
(72) EKKELENKAMP, Geert, 6100 AA Echt, NL
TINGE, Johan Thomas, 6129 EL Urmond, NL
VONK, Pieter, 6100 AA Echt, NL
(54) **Způsob a zařízení na iniciaci procesu krystalizace síranu amonného**
(32) 12183915
(31) 11.09.2012
(33) EP
(86) PCT/EP2013/067788
(87) WO 2014/040858
(74) Čermák a spol., JUDr. Karel Čermák jr. Ph.D., LL.M., Elišky Peškové 735/15, Praha 5, 15000

(97) **EP 2904398**
(47) 11.04.2018
(97) 10.04.2014
(51) *G01N 33/574* (2006.01)
(96) 01.10.2013
(96) 13779755.1
(73) SphingoTec GmbH, 16761 Hennigsdorf, DE
(72) BERGMANN, Andreas, 13465 Berlin, DE
MELANDER, Olle, S20502 Malmö, SE
(54) **Způsob pro predikování nebezpečí vzniku rakoviny u ženského subjektu**
(32) 12187050
(31) 02.10.2012
(33) EP
(86) PCT/EP2013/070471
(87) WO 2014/053502
(74) Všetečka Zelený Švorčík Kalenský a partneři, advokátní a patentová kancelář, JUDr. Petr Kalenský, advokát, Hálkova 1406/2, Praha 2, 12000

(97) **EP 2910849**
(47) 11.04.2018
(97) 24.04.2014
(51) *F21V 7/04* (2006.01)
F21V 14/04 (2006.01)

(96) <i>F21V 13/04</i>	(2006.01)	(97) EP 2935269	
(96) <i>F21V 13/06</i>	(2006.01)	(47) 11.04.2018	
(73) F21W 131/406	(2006.01)	(97) 26.06.2014	
(96) F21Y 101/00	(2016.01)	(51) <i>C07D 471/04</i>	(2006.01)
(96) F21Y 115/10	(2016.01)	(51) <i>C07D 487/04</i>	(2006.01)
(96) 22.02.2013		(51) <i>A61K 31/519</i>	(2006.01)
(96) 13846950.7		(96) 20.12.2013	
(73) Guangzhou Haoyang Electronic Co., Ltd., Guangzhou, Guangdong 511450, CN		(96) 13814962.0	
(72) JIANG, Weikai, Guangzhou Guangdong 511450, CN		(73) UCB Biopharma SPRL, 1070 Brussels, BE	
(54) Optický systém pro jevištní světlo		(72) FRANKLIN, Richard Jeremy, Slough Berkshire SL1 3WE, GB	
(32) 201210394319		(72) GHAWALKAR, Anant Ramrao, Hyderabad 500033, IN	
(31) 17.10.2012		(72) HORSLEY, Helen Tracey, Slough Berkshire SL1 3WE, GB	
(33) CN		(72) HUANG, Qiuya, B-3000 Leuven, BE	
(86) PCT/CN2013/071756		(72) REUBERSON, James Thomas, Slough Berkshire SL1 3WE, GB	
(87) WO 2014/059752		(72) VANDERHOYDONCK, Bart, B-3290 Diest, BE	
(74) Ing. Dobroslav Musil, patentová kancelář, Ing. Dobroslav Musil, Zábrdovická 801/11, Brno, Zábrdovice, 61500		(72) FORD, Daniel James, Slough Berkshire SL1 3WE, GB	
(97) EP 2912204		(54) Terapeuticky účinné deriváty pyrazolopyrimidinu	
(47) 14.03.2018		(32) 201223021, 201301935	
(97) 01.05.2014		(31) 20.12.2012, 04.02.2013	
(51) <i>C23C 14/02</i>	(2006.01)	(33) GB, GB	
<i>C23C 14/20</i>	(2006.01)	(86) PCT/EP2013/077846	
<i>C23C 14/58</i>	(2006.01)	(87) WO 2014/096423	
<i>C23C 28/00</i>	(2006.01)	(74) Všeťečka Zelený Švorčík Kalenský & Partners, advokátní a patentová kancelář, JUDr. Otakar Švorčík, advokát, Hálkova 2, Praha 2, 12000	
(96) 22.10.2013		(97) EP 2966187	
(96) 13789174.3		(47) 02.05.2018	
(73) Oerlikon Surface Solutions AG, Pfäffikon, 8808 Pfäffikon, CH		(97) 12.09.2014	
(72) RIBEIRO, Carlos, Ho Chi Minh City Vietnam, VN		(51) <i>C22C 38/00</i>	(2006.01)
(54) Umělohmotné díly opatřené PVD vrstvou		<i>C21D 9/46</i>	(2006.01)
(32) 102012020742		<i>C22C 38/32</i>	(2006.01)
(31) 23.10.2012		<i>C22C 38/54</i>	(2006.01)
(33) DE		<i>C22C 38/02</i>	(2006.01)
(86) PCT/EP2013/003175		<i>C22C 38/04</i>	(2006.01)
(87) WO 2014/063808		<i>C22C 38/06</i>	(2006.01)
(74) PATENTSERVIS Praha a.s., Na Podkovce 281/10, Praha 4, Podolí, 14700		<i>C22C 38/20</i>	(2006.01)
(97) EP 2922958		<i>C22C 38/24</i>	(2006.01)
(47) 18.04.2018		<i>C22C 38/26</i>	(2006.01)
(97) 30.05.2014		<i>C22C 38/28</i>	(2006.01)
(51) <i>CI2N 15/82</i>	(2006.01)	<i>C22C 38/30</i>	(2006.01)
<i>A01H 1/00</i>	(2006.01)	<i>C22C 38/42</i>	(2006.01)
<i>C07K 14/345</i>	(2006.01)	<i>C22C 38/48</i>	(2006.01)
(96) 22.11.2012		<i>C21D 1/84</i>	(2006.01)
(96) 12799098.4		<i>C21D 8/02</i>	(2006.01)
(73) Bejo Zaden B.V., 1749 ZH Warmenhuizen, NL		<i>C22C 38/22</i>	(2006.01)
(72) GLAS, Cornelis, 1747 TM Tuitjenhorn, NL		<i>C22C 38/44</i>	(2006.01)
(72) DOL, Nicolaas Johannes, 1715 HL Spanbroek, NL		(96) 06.03.2014	
(72) VAN CAPPELLEN, Witte, 1721 DG Broek op Langedijk, NL		(96) 14761253.5	
(72) SCHRIJVER, Albertus Johannes Maria, 1749 KH Warmenhuizen, NL		(73) Nippon Steel & Sumikin Stainless Steel Corporation, Chiyoda-ku Tokyo 100-0004, JP	
(54) Způsoby vytvoření cytoplazmatických samčích sterilních rostlin <i>Petroselinum crispum</i>, cytoplazmatické samčí sterilní rostliny <i>Petroselinum crispum</i> a semena a části těchto rostlin		(72) KANNO Norihiro, Tokyo 100-0004, JP	
(86) PCT/EP2012/073328		(72) HAMADA Junichi, Tokyo 100-0004, JP	
(87) WO 2014/079498		(72) INOUE Yoshiharu, Tokyo 100-8071, JP	
(74) PATENTSERVIS Praha a.s., Na Podkovce 281/10, Praha 4, Podolí, 14700		(54) Plech z feritické nerezové ocele, mající výbornou ohnivzdornost	
(97) EP 2933262		(32) 2013043975	
(47) 02.05.2018		(31) 06.03.2013	
(97) 21.10.2015		(33) JP	
(51) <i>C07K 14/195</i>	(2006.01)	(86) PCT/JP2014/055753	
<i>C07K 14/43</i>	(2006.01)	(87) WO 2014/136866	
(96) 08.07.2011		(74) PATENTSERVIS Praha a.s., Na Podkovce 281/10, Praha 4, Podolí, 14700	
(96) 15165722.8		(97) EP 2970155	
(73) Affibody AB, 171 69 Solna, SE		(47) 25.04.2018	
(72) Abrahmsén, Lars, 114 22 Stockholm, SE		(97) 25.09.2014	
(72) Ekblad, Caroline, 132 39 Saltsjö-Boo, SE		(51) <i>C07D 261/02</i>	(2006.01)
(54) Polypeptidy		<i>C07C 233/07</i>	(2006.01)
(32) 399285 P, 403561 P		<i>C07D 239/22</i>	(2006.01)
(31) 09.07.2010, 17.09.2010		<i>C07D 213/60</i>	(2006.01)
(33) US, US		(96) 12.03.2014	
(74) PATENTSERVIS Praha a.s., Na Podkovce 281/10, Praha 4, Podolí, 14700		(96) 14729491.2	
		(73) Bristol-Myers Squibb Company, Princeton, NJ 08543, US	
		(72) BALOG, James Aaron, Princeton, New Jersey 08543, US	
		(72) HUANG, Audris, Princeton, New Jersey 08543, US	
		(72) CHEN, Bin, Lambertville, New Jersey 08530, US	
		(72) CHEN, Libing, Princeton, New Jersey 08543, US	

SEITZ, Steven P., Princeton, New Jersey 08543, US
HART, Amy C., Princeton, New Jersey 08543, US
MARKWALDER, Jay A., Princeton, New Jersey 08543, US
(54) **Inhibitory indolamin 2,3-dioxygenázy (IDO)**
(32) 201361791224 P
(31) 15.03.2013
(33) US
(86) PCT/US2014/023948
(87) WO 2014/150677
(74) PATENTSERVIS Praha a.s., Na Podkovce 281/10, Praha 4, Podolí, 14700

(97) **EP 2970422**
(47) 18.04.2018
(97) 18.09.2014
(51) **A61K 38/00** (2006.01)
A61K 47/38 (2006.01)
A61K 38/20 (2006.01)
C07K 14/54 (2006.01)
C07K 16/28 (2006.01)
(96) 14.03.2014
(96) 14729996.0
(73) F. Hoffmann-La Roche AG, 4070 Basel, CH
(72) SCHEER, Justin, South San Francisco, California 94080, US
OUYANG, Wenjun, South San Francisco, California 94080, US
STEFANICH, Eric Gary, South San Francisco, California 94080, US
VANDLEN, Richard, South San Francisco, California 94080, US
HAAS, Philip E., South San Francisco, California 94080, US
KOLUMAM, Ganesh A., South San Francisco, California 94080, US
WANG, Xiaoting, South San Francisco, California 94080, US
ROSS, Jed, South San Francisco, California 94080, US
VAN BRUGGEN, Nicholas, South San Francisco, California 94080, US
LEE, Wyne, P., South San Francisco, California 94080, US
(54) **Polypeptidy IL-22 a fúzní proteiny IL-22 Fc a způsoby použití**
(32) 201361800148 P, 201361800795 P, 201361801144 P, 201361821062 P,
201361860176 P
(31) 15.03.2013, 15.03.2013, 15.03.2013, 08.05.2013, 30.07.2013
(33) US, US, US, US, US
(86) PCT/US2014/029652
(87) WO 2014/145016
(74) KOREJZOVA LEGAL v.o.s., JUDr. Petra Sauvage de Brantes, Korunní
810/104, Praha 10, Vinohrady, 10100

(97) **EP 2998296**
(47) 14.03.2018
(97) 20.11.2014
(51) **C07D 215/36** (2006.01)
C07D 471/04 (2006.01)
C07D 215/38 (2006.01)
C07D 215/48 (2006.01)
C07C 321/28 (2006.01)
C07C 319/20 (2006.01)
A61K 31/47 (2006.01)
A61K 31/277 (2006.01)
A61K 31/4375 (2006.01)
A61P 19/06 (2006.01)
A61P 19/02 (2006.01)
A61P 9/12 (2006.01)
A61P 9/00 (2006.01)
A61P 9/10 (2006.01)
A61P 13/12 (2006.01)
A61P 13/04 (2006.01)
A61P 39/02 (2006.01)
A61P 5/18 (2006.01)
A61P 17/06 (2006.01)
(96) 29.04.2014
(96) 14798044.5
(73) Shanghai Hengrui Pharmaceutical Co. Ltd., Minhang District Shanghai
200245, CN
Jiangsu Hengrui Medicine Co. Ltd., Jiangsu 222047, CN
(72) PENG, Jianbiao, Shanghai 200245, CN
SUN, Piaoyang, Lianyungang Jiangsu 222047, CN
LAN, Jiong, Shanghai 200245, CN
GU, Chunyan, Shanghai 200245, CN
LI, Xiaotao, Shanghai 200245, CN
LIU, Bonian, Shanghai 200245, CN
HAN, Chunzhou, Shanghai 200245, CN

HU, Qiyue, Shanghai 200245, CN
JIN, Fangfang, Shanghai 200245, CN
DONG, Qing, Shanghai 200245, CN
CAO, Guoqing, Shanghai 200245, CN
(54) **Derivát cykloalkylové kyseliny, způsob jeho přípravy a jeho farmaceutická aplikace**
(32) 201310174990
(31) 13.05.2013
(33) CN
(86) PCT/CN2014/076447
(87) WO 2014/183555
(74) PatentEnter s.r.o., Koliště 1965/13a, Brno, Černá Pole, 60200

(97) **EP 3006267**
(47) 06.06.2018
(97) 13.04.2016
(51) **B60R 3/02** (2006.01)
E02F 9/08 (2006.01)
E06C 5/06 (2006.01)
(96) 23.07.2015
(96) 15178122.6
(73) Manitou Italia S.r.l., 41013 Castelfranco Emilia (Modena), IT
(72) IOTTI, Marco, 42124 REGGIO EMILIA, IT
(54) **Zařízení k získání přístupu k zdvihacím vozidlům**
(32) MO20140282
(31) 09.10.2014
(33) IT
(74) PATENTSERVIS Praha a.s., Na Podkovce 281/10, Praha 4, Podolí, 14700

(97) **EP 3011944**
(47) 02.05.2018
(97) 27.04.2016
(51) **A61J 1/10** (2006.01)
A61J 1/14 (2006.01)
(96) 16.10.2015
(96) 15382510.4
(73) Grifols, S.A., 08022 Barcelona, ES
(72) BOIRA BONHORA, JORDI, 08228 Terrassa Barcelona, ES
FABA VILELLA, MIQUEL, 08032 Barcelona, ES
FLETA COIT, DANIEL, 08415 Bigues Barcelona, ES
(54) **Způsob antiseptického plnění pytlíků.**
(32) 201431561 P
(31) 23.10.2014
(33) ES
(74) Kania, Sedlák, Smola patentová a známková kancelář, Mgr. Martina
Dvořáková, Mendlovo náměstí 907/1a, Brno, Staré Brno, 60300

(97) **EP 3015598**
(47) 11.04.2018
(97) 04.05.2016
(51) **D06N 5/00** (2006.01)
E04D 12/00 (2006.01)
(96) 08.09.2015
(96) 15002626.8
(73) Ewald Dörken AG, 58313 Herdecke, DE
(72) Schröer, Jörn, DE - 58313 Herdecke, DE
Pasiwan, Uwe, DE - 27243 Harpstedt, DE
Klingelhage, Norbert, DE - 58300 Wetter, DE
(54) **Použití podkrytinového pásu u strmých a šikmých střech s přilehlými krytinovými plochami**
(32) 102014015967
(31) 31.10.2014
(33) DE
(74) KOREJZOVA LEGAL v.o.s., JUDr. Petra Sauvage de Brantes, Korunní
810/104, Praha 10, Vinohrady, 10100

(97) **EP 3019577**
(47) 18.04.2018
(97) 15.01.2015
(51) **C10G 3/00** (2006.01)
C10G 45/44 (2006.01)
C10G 45/46 (2006.01)
C10G 45/58 (2006.01)
C10G 45/60 (2006.01)
C10G 65/08 (2006.01)
C10G 65/12 (2006.01)

(96) 11.07.2014
(96) 14744614.0
(73) UPM-Kymmene Corporation, 00100 Helsinki, FI
(72) NOUSIAINEN, Jaakko, FI-53500 Lappeenranta, FI
LINDBERG, Teemu, FI-53500 Lappeenranta, FI
EILLOS, Isto, FI-06150 Porvoo, FI
LAUMOLA, Heli, FI-00650 Helsinki, FI
VILONEN, Kati, FI-23360 Kustavi, FI
(54) **Způsob výroby uhlovodíků**
(32) 20135770
(31) 12.07.2013
(33) FI
(86) PCT/FI2014/050570
(87) WO 2015/004329
(74) PATENTSERVIS Praha a.s., Na Podkovce 281/10, Praha 4, Podolí, 14700

(97) **EP 3045189**
(47) 25.04.2018
(97) 20.07.2016
(51) **A61M 5/24** (2006.01)
(96) 11.10.2012
(96) 16156580.9
(73) Amgen Inc., Thousand Oaks, California 91320-1799, US
(72) TAN-MALECKI, Francisca, Westlake Village, CA California 91361, US
FORSTER, Ron, Simi Valley, CA California 93065, US
NUNN, Scott, Agoura Hills, CA California 91301, US
HOLT, Mark D., Moorpark, CA California 93021, US
TRAN, Son, San Francisco, CA California 94107, US
MOBERG, Sheldon, Thousand Oaks, CA California 91362, US
(54) **Vstříkovač a způsob montáže**
(32) 201161547667 P
(31) 14.10.2011
(33) US
(74) A. Holas & partner Patentová a známková kancelář, Ing. Mgr. Hana Holasová, Křížová 105/4, Brno, 60300

(97) **EP 3057943**
(47) 25.04.2018
(97) 23.04.2015
(51) **C07D 239/48** (2006.01)
C07D 405/12 (2006.01)
C07D 413/12 (2006.01)
A61K 31/505 (2006.01)
A61P 35/00 (2006.01)
(96) 16.10.2014
(96) 14790956.8
(73) Eisai R&D Management Co., Ltd., Tokyo 112-8088, JP
(72) REYNOLDS, Dominic, Stoneham, Massachusetts 20180, US
HAO, Ming-Hong, Quincy, Massachusetts 02170, US
WANG, John, Andover, Massachusetts 01810, US
PRAJAPATI, Sudeep, Somerville, Massachusetts 02143, US
SATO, Takashi, Andover, Massachusetts 01810, US
SELVARAJ, Anand, Cambridge, Massachusetts 02139, US
(54) **Pyrimidinové inhibitory FGFR4**
(32) 201361892881 P
(31) 18.10.2013
(33) US
(86) PCT/US2014/060857
(87) WO 2015/057938
(74) Traplová Hakr Kubát, advokátní a patentová kancelář, Ing. Eduard Hakr patentový zástupce, Přístavní 24, Praha 7, 17000

(97) **EP 3059305**
(47) 11.07.2018
(97) 24.08.2016
(51) **C12N 5/00** (2006.01)
(96) 18.06.2010
(96) 16159739.8
(73) Grifols, S.A., 08022 Barcelona, ES
(72) JORQUERA NIETO, JUAN IGNACIO, 08150 Parets del Valles (Barcelona), ES
COSTA RIEROLA, MONTSERRAT, 08302 Mataro (Barcelona), ES
DIEZ CERVANTES, JOSE MARIA, 08022 Barcelona (Barcelona), ES
(54) **Medium pro kultivaci savčích buněk, které obsahuje supernatant z frakcí Cohnovy frakcionace a jeho použití.**
(32) 200930526

(31) 28.07.2009
(33) ES
(74) Kania, Sedlák, Smola patentová a známková kancelář, Mgr. Martina Dvořáková, Mendlovo náměstí 907/1a, Brno, Staré Brno, 60300

(97) **EP 3076812**
(47) 09.05.2018
(97) 11.06.2015
(51) **A24F 47/00** (2006.01)
(96) 03.12.2014
(96) 14808951.9
(73) Philip Morris Products S.A., 2000 Neuchâtel, CH
(72) FERNANDO, Felix, Wokingham Berkshire RG40 2LU, GB
BERNAUER, Dominique, 2000 Neuchâtel, CH
(54) **Aerosol generující výrobek a elektricky provozovaný systém obsahující taggant**
(32) 13195494
(31) 03.12.2013
(33) EP
(86) PCT/EP2014/076453
(87) WO 2015/082560
(74) PatentEnter s.r.o., Koliště 1965/13a, Brno, Černá Pole, 60200

(97) **EP 3077241**
(47) 04.04.2018
(97) 11.06.2015
(51) **B60K 7/00** (2006.01)
B60L 11/18 (2006.01)
(96) 02.12.2014
(96) 14809336.2
(73) Riegel, Jürgen, 6614 Brissago, CH
(72) Riegel, Jürgen, 6614 Brissago, CH
(54) **Nezávislý pohon kol pro motorová vozidla s palivovým článkem nebo s průtočnou baterií**
(32) 20122013
(31) 05.12.2013
(33) CH
(86) PCT/EP2014/076190
(87) WO 2015/082442
(74) KOREJZOVA LEGAL v.o.s., JUDr. Petra Sauvage de Brantes, Korunní 810/104, Praha 10, Vinohrady, 10100

(97) **EP 3083166**
(47) 02.05.2018
(97) 25.06.2015
(51) **B26B 21/22** (2006.01)
B26B 21/40 (2006.01)
B26B 21/48 (2006.01)
B26B 21/52 (2006.01)
(96) 26.11.2014
(96) 14815160.8
(73) The Gillette Company LLC, Boston, MA 02127, US
(72) HODGSON, Matthew James, Reading Berkshire RG2 0QE, GB
(54) **Vyhřívání rukojetí žiletkového holicího stroje**
(32) 201361918901 P
(31) 20.12.2013
(33) US
(86) PCT/US2014/067525
(87) WO 2015/094615
(74) FISCHER & PARTNER IP s.r.o., Na hrobci 294/5, Praha 2, Nové Město, 12800

(97) **EP 3083586**
(47) 18.04.2018
(97) 25.06.2015
(51) **C07D 401/12** (2006.01)
C07D 401/14 (2006.01)
C07D 417/12 (2006.01)
C07D 409/12 (2006.01)
A61K 31/4439 (2006.01)
A61K 31/444 (2006.01)
A61P 37/00 (2006.01)
A61P 29/00 (2006.01)
(96) 16.12.2014
(96) 14824414.8
(73) Bayer Pharma Aktiengesellschaft, 13353 Berlin, DE

- (72) BOTHE, Ulrich, 13187 Berlin, DE
SIEBENEICHER, Holger, 10557 Berlin, DE
SCHMIDT, Nicole, San Francisco, CA 94103, US
ROTGERI, Andrea, 13503 Berlin, DE
BÖMER, Ulf, 16548 Glienicke, DE
RING, Sven, 07749 Jena, DE
IRLBACHER, Horst, 10405 Berlin, DE
GÜNTHER, Judith, 13187 Berlin, DE
STEUBER, Holger, 10115 Berlin, DE
LANGE, Martin, 10115 Berlin, DE
SCHÄFER, Martina, 13465 Berlin, DE
- (54) **Nové indazolkarboxamidy, způsob jejich výroby, farmaceutické přípravky, které je obsahují, jakož i jejich použití pro výrobu léčiv**
- (32) 13198463, 14189216
(31) 19.12.2013, 16.10.2014
(33) EP, EP
(86) PCT/EP2014/077877
(87) WO 2015/091426
(74) Traplová Hadr Kubát, advokátní a patentová kancelář, Ing. Eduard Hadr patentový zástupce, Přístavní 24, Praha 7, 17000
-
- (97) **EP 3085381**
(47) 18.04.2018
(97) 26.10.2016
(51) **A61K 38/11** (2006.01)
A61P 13/00 (2006.01)
(96) 21.05.2009
(96) 16165875.2
(73) Ferring B.V., 2132 JX Hoofddorp, NL
(72) KLEIN, Bjarke, Mirner, 1162 St-Prex, CH
NORGAARD, Jens, Peter, 1162 St-Prex, CH
SHUMEL, Brad, 1162 St-Prex, CH
- (54) **Orodispergovatelný desmopressin pro zvýšení počátečního období spaní nerušeného nokturi**
- (32) 55120 P
(31) 21.05.2008
(33) US
(74) PATENTSERVIS Praha a.s., Na Podkovce 281/10, Praha 4, Podolí, 14700
-
- (97) **EP 3102573**
(47) 11.04.2018
(97) 13.08.2015
(51) **C07D 413/14** (2006.01)
C07D 413/06 (2006.01)
C07D 417/06 (2006.01)
C07D 417/14 (2006.01)
C07D 263/32 (2006.01)
C07D 277/28 (2006.01)
A61K 31/454 (2006.01)
A61K 31/506 (2006.01)
A61K 31/5377 (2006.01)
A61P 1/00 (2006.01)
A61P 13/00 (2006.01)
A61P 21/00 (2006.01)
A61P 25/00 (2006.01)
A61P 27/00 (2006.01)
A61P 29/00 (2006.01)
(96) 04.02.2015
(96) 15705523.7
(73) AXXAM S.p.A., 20091 Bresso (MI), IT
(72) PEVARELLO, Paolo, I-20091 Bresso (MI), IT
LOHMER, Stefan, I-20091 Bresso (MI), IT
LIBERATI, Chiara, I-20091 Bresso (MI), IT
SENECI, Pierfausto, I-20138 Milano, IT
PESENTI, Cristina, I-20138 Milano, IT
PRANDI, Adolfo, I-20138 Milano, IT
- (54) **Antagonisté receptoru P2X7 na bázi substituovaného thiazolu nebo oxazolu**
- (32) 14154038
(31) 05.02.2014
(33) EP
(86) PCT/EP2015/052316
(87) WO 2015/118019
(74) KOREJZOVA LEGAL v.o.s., JUDr. Petra Sauvage de Brantes, Korunní 810/104, Praha 10, Vinohrady, 10100
- (97) **EP 3109370**
(47) 18.04.2018
(97) 28.12.2016
(51) **E04C 2/10** (2006.01)
E04C 2/16 (2006.01)
E04C 2/24 (2006.01)
E04B 1/10 (2006.01)
E04B 1/14 (2006.01)
(96) 25.06.2015
(96) 15173828.3
(73) SWISS KRONO Tec AG, 6004 Luzern, CH
(72) Masina, Jaroslaw, 66-660 Krosno Odrzanskie, PL
Lipinski, Andrzej, 68-200 Zary, PL
Rogowski, Slawomir, 68-200 Zary, PL
Stachów, Grzegorz, 68-200 Zary, PL
Karnicki, Maciej, 65-536 Zielona Góra, PL
Kaczmarek, Piotr, 66-008 Wilkanowo, PL
Przygodzki, Krzysztof, 68-213 Lipinki Luzyckie, PL
Przedaszek, Rafał, 68-200 Zary, PL
Dobras, Stanislaw, 68-200 Zary, PL
- (54) **Modifikovaná osb deska a její použití ve stěnách pro systémy výstavby domu**
- (74) PATENTSERVIS Praha a.s., Na Podkovce 281/10, Praha 4, Podolí, 14700
-
- (97) **EP 3110810**
(47) 02.05.2018
(97) 03.09.2015
(51) **C07D 403/12** (2006.01)
C07D 401/14 (2006.01)
C07D 405/14 (2006.01)
C07D 231/14 (2006.01)
C07D 401/12 (2006.01)
C07D 405/12 (2006.01)
C07D 409/12 (2006.01)
C07D 417/14 (2006.01)
C07D 493/08 (2006.01)
A61K 31/4155 (2006.01)
A61P 29/00 (2006.01)
(96) 27.02.2015
(96) 15713244.0
(73) Teijin Pharma Limited, Tokyo 100-8585, JP
(72) BECK, Hilary Plake, Redwood City, California 94062, US
BOOKER, Shon Keith, Sherman Oaks, California 91403, US
BREGMAN, Howard, Melrose, Massachusetts 02176, US
CEE, Victor J., Thousand Oaks, California 91362, US
CHAKKA, Nagasree, Lexington, Massachusetts 02421, US
CUSHING, Timothy D., Pacifica, California 94044, US
PENNINGTON, Lewis D., Arlington, Massachusetts 02474, US
EPSTEIN, Oleg, Belmont, Massachusetts 02478, US
FOX, Brian M., Brisbane, California 94005, US
GEUNS-MEYER, Stephanie, Medford, Massachusetts 02155, US
HAO, Xiaolin, Foster City, California 94404, US
HIBIYA, Kenta, Tokyo 100-0013, JP
HIRATA, Jun, Tokyo 100-0013, JP
HUA, Zihao, Andover, Massachusetts 01810, US
HUMAN, Jason, Boston, Massachusetts 02125, US
KAKUDA, Shinji, Tokyo 100-0013, JP
LOPEZ, Patricia, Woodland Hills, California 91367, US
NAKAJIMA, Ryota, Tokyo 100-0013, JP
OKADA, Kazuhisa, Tokyo 100-0013, JP
OLSON, Steven H., Millbrae, California 94030, US
OONO, Hiroyuki, Tokyo 100-0013, JP
SASAKI, Kosuke, Tokyo 100-0013, JP
SHIMADA, Keiko, Tokyo 100-0013, JP
SHIN, Youngsook, Thousand Oaks, California 91362, US
WHITE, Ryan D., Somerville, Massachusetts 02144, US
WURZ, Ryan P., Newbury Park, California 91320, US
YI, Shuyan, Malden, Massachusetts 02148, US
ZHENG, Xiao Mei, Natick, Massachusetts 01760, US
- (54) **Pyrazolamidový derivát**
- (32) 2014039880
(31) 28.02.2014
(33) JP

- (86) PCT/JP2015/056584
(87) WO 2015/129926
(74) PATENTSERVIS Praha a.s., Na Podkovce 281/10, Praha 4, Podolí, 14700
-
- (97) **EP 3114096**
(47) 25.04.2018
(97) 11.09.2015
(51) **C05C 1/02** (2006.01)
C05D 9/02 (2006.01)
C05G 3/00 (2006.01)
B01J 2/30 (2006.01)
C05B 17/00 (2006.01)
(96) 03.03.2015
(96) 15707161.4
(73) YARA International ASA, 0213 Oslo, NO
(72) LEDOUX, Francois, FR-95240 Cormeilles en Parisis, FR
(54) **Způsob poskytnutí anorganického povlaku na částice na bázi dusičnanu amonného**
(32) 20140271
(31) 03.03.2014
(33) NO
(86) PCT/EP2015/054424
(87) WO 2015/132261
(74) A. Holas & partner Patentová a známková kancelář, Ing. Mgr. Hana Holasová, Křížová 105/4, Brno, 60300
-
- (97) **EP 3115316**
(47) 04.04.2018
(97) 11.01.2017
(51) **B65D 85/804** (2006.01)
B29C 41/00 (2006.01)
A23P 10/25 (2016.01)
(96) 07.07.2015
(96) 15175704.4
(73) Swiss Coffee Innovation AG, 4600 Olten, CH
(72) Nickel, Axel, 30966 Hemmingen, DE
(54) **Kapsle obsahující nápoj v prášku, zejména pro přípravu spařované kávy**
(74) KOREJZOVA LEGAL v.o.s., JUDr. Petra Sauvage de Brantes, Korunní 810/104, Praha 10, Vinohrady, 10100
-
- (97) **EP 3119752**
(47) 16.05.2018
(97) 24.09.2015
(51) **C07D 401/06** (2006.01)
C07D 241/28 (2006.01)
A61K 31/497 (2006.01)
A61P 11/00 (2006.01)
(96) 17.03.2015
(96) 15713339.8
(73) Astrazeneca AB, 151 85 Södertälje, SE
(72) BERGLUND, Susanne, Elisabeth, SE-431 83 Mölndal, SE
CONNOLLY, Stephen, Macclesfield Cheshire SK10 4TG, GB
HEMMERLING, Martin, SE-431 83 Mölndal, SE
HOSSAIN, Nafizal, SE-431 83 Mölndal, SE
KRISTOFFERSSON, Anna, Macclesfield Cheshire SK10 4TG, GB
LUNDKVIIST, Johan, Rune, Michael, Macclesfield Cheshire SK10 4TG, GB
NIKITIDIS, Grigorios, SE-431 83 Mölndal, SE
RIPA, Lena, Elisabeth, SE-431 83 Mölndal, SE
SHAMOVSKY, Igor, SE-431 83 Mölndal, SE
(54) **3,4-diamino-6-chlorpyrazin-2-karboxamidové sloučeniny pro léčení onemocnění zprostředkovaných ENaC**
(32) 201461954674 P
(31) 18.03.2014
(33) US
(86) PCT/GB2015/050765
(87) WO 2015/140527
(74) Traplová Hakr Kubát, advokátní a patentová kancelář, Ing. Eduard Hakr patentový zástupce, Přístavní 24, Praha 7, 17000
-
- (97) **EP 3123790**
(47) 11.04.2018
(97) 01.10.2015
(51) **H04W 52/02** (2009.01)
(96) 19.02.2015
-
- (96) 15710286.4
(73) Telefonaktiebolaget LM Ericsson (publ), 164 83 Stockholm, SE
(72) KAZMI, Muhammad, SE-167 39 Bromma, SE
SIOMINA, Iana, SE-183 30 Täby, SE
CALLENDER, Christopher, Cleish Kinross KY13 0LW, GB
(54) **Systém a způsob pro aktivaci a deaktivaci množství sekundárních buněk**
(32) 201461969704 P
(31) 24.03.2014
(33) US
(86) PCT/SE2015/050195
(87) WO 2015/147720
(74) KOREJZOVA LEGAL v.o.s., JUDr. Petra Sauvage de Brantes, Korunní 810/104, Praha 10, Vinohrady, 10100
-
- (97) **EP 3127614**
(47) 18.04.2018
(97) 08.02.2017
(51) **B02C 4/08** (2006.01)
B02C 4/42 (2006.01)
B02C 9/02 (2006.01)
(96) 04.08.2016
(96) 16182798.5
(73) Ing. Stefan Kastenmüller GmbH, 82152 Martinsried, DE
(72) SCHMID, Franz, 86807 Buchloe, DE
(54) **Válcová stolice s režimem ostří-ostří a s režimem hřbet-hřbet**
(32) 102015010157
(31) 05.08.2015
(33) DE
(74) Rott, Růžička & Guttman Patentové, známkové a advokátní kanceláře, Ing. Jiří Andera, patentový zástupce, Vinohradská 37/938, Praha 2, 12000
-
- (97) **EP 3152992**
(47) 11.04.2018
(97) 12.04.2017
(51) **A01C 7/04** (2006.01)
(96) 06.10.2015
(96) 15188646.2
(73) Kverneland AS, 4355 Kverneland, NO
(72) Winkelmann, Michael, 59494 Soest, DE
Grafe, Andreas, 59514 Welver, DE
(54) **Secí zařízení pro přesný výsev**
(74) KOREJZOVA LEGAL v.o.s., JUDr. Petra Sauvage de Brantes, Korunní 810/104, Praha 10, Vinohrady, 10100
-
- (97) **EP 3160642**
(47) 18.04.2018
(97) 30.12.2015
(51) **B01J 37/02** (2006.01)
B01J 23/882 (2006.01)
B01J 33/00 (2006.01)
(96) 24.06.2015
(96) 15733672.8
(73) Eurecat S.A., 07800 La Voulte-sur-Rhône, FR
(72) GALLIOU, Pauline, F-07800 Saint Laurent du Pape, FR
DUFRESNE, Pierre, F-26400 Aouste sur Sye, FR
BAFFERT, Mathieu, F-07500 Guilherand Granges, FR
ITALIANO, Giuseppe, I-98040 Olivarella (Me), IT
(54) **Způsob omezení tvorby prachu při manipulaci s katalyzátorem ve formě zrn**
(32) 1456017
(31) 27.06.2014
(33) FR
(86) PCT/EP2015/064288
(87) WO 2015/197712
(74) PATENTSERVIS Praha a.s., Na Podkovce 281/10, Praha 4, Podolí, 14700
-
- (97) **EP 3172530**
(47) 23.05.2018
(97) 28.01.2016
(51) **G01B 11/26** (2006.01)
B21D 5/02 (2006.01)
(96) 22.07.2015
(96) 15756815.5
(73) TRUMPF Maschinen Austria GmbH & Co. KG., 4061 Pasching, AT
(72) ANGERER, Gerhard, A-4203 Altenberg, AT

	FREUDENTHALER, Klemens, A-4020 Linz, AT	
	HAUSMANN, Florian, A-4050 Traun, AT	
	HÖRL, Matthias, 4020 Linz, AT	
	KOVJENIC, Nenad, A-4040 Linz, AT	
	MAIER, Florian, A-4060 Leonding, AT	
	THEIS, Helmut, A-4540 Pfarrkirchen, AT	
	WALDHERR, Manfred, A-4040 Linz, AT	
(54)	Zařízení pro měření úhlu ohybu a způsob měření úhlu ohybu s pomocí zařízení pro měření úhlu ohybu	
(32)	505152014	
(31)	23.07.2014	
(33)	AT	
(86)	PCT/AT2015/050176	
(87)	WO 2016/011472	
(74)	Všetečka Zelený Švorčík Kalenský & Partners, advokátní a patentová kancelář, JUDr. Otakar Švorčík, advokát, Hálkova 2, Praha 2, 12000	
<hr/>		
(97)	EP 3177619	
(47)	25.04.2018	
(97)	11.02.2016	
(51)	C07D 471/04 (2006.01)	
	A61K 31/5377 (2006.01)	
	A61P 35/00 (2006.01)	
(96)	03.08.2015	
(96)	15744596.6	
(73)	Bayer Pharma Aktiengesellschaft, 13353 Berlin, DE	
(72)	WORTMANN, Lars, 10435 Berlin, DE	
	LÜCKING, Ulrich, 10317 Berlin, DE	
	LEFRANC, Julien, 10179 Berlin, DE	
	BRIEM, Hans, 10719 Berlin, DE	
	KOPPITZ, Marcus, 13467 Berlin, DE	
	EIS, Knut, 13587 Berlin, DE	
	VON NUSSBAUM, Franz, DE-13465 Berlin, DE	
	BADER, Benjamin, 13467 Berlin, DE	
	WENGMER, Antje Margret, 13189 Berlin, DE	
	SIEMEISTER, Gerhard, 13503 Berlin, DE	
	BONE, Wilhelm, 13467 Berlin, DE	
	LIENAU, Philip, 10967 Berlin, DE	
	GRUDZINSKA-GOEBEL, Joanna, 10247 Berlin, DE	
	MOOSMAYER, Dieter, 10115 Berlin, DE	
	EBERSPÄCHER, Uwe, 13465 Berlin, DE	
	SCHICK, Hans, deceased, DE	
(54)	2-(Morfolin-4-yl)-1, 7-naftyridiny	
(32)	14179692, 15159342	
(31)	04.08.2014, 17.03.2015	
(33)	EP, EP	
(86)	PCT/EP2015/067804	
(87)	WO 2016/020320	
(74)	Traplová Hakr Kubát, advokátní a patentová kancelář, ing. Eduard Hakr patentový zástupce, Přístavní 24, Praha 7, 17000	

(97)	EP 3210081	
(47)	13.06.2018	
(97)	28.04.2016	
(51)	G03F 7/40 (2006.01)	
	B41N 1/08 (2006.01)	
(96)	22.10.2015	
(96)	15784667.6	
(73)	Hydro Aluminium Rolled Products GmbH, 41515 Grevenbroich, DE	
(72)	STEINHOF, Gerd, 53125 Bonn, DE	
	NEUMANN, Stefan, 53225 Bonn, DE	
(54)	Způsob vypalování potažených tiskových desek	
(32)	14189964	
(31)	22.10.2014	
(33)	EP	
(86)	PCT/EP2015/074510	
(87)	WO 2016/062817	
(74)	Čermák a spol., JUDr. Karel Čermák jr. Ph.D., LL.M., Elišky Peškové 735/15, Praha 5, 15000	
<hr/>		
(97)	EP 3238823	
(47)	18.04.2018	
(97)	01.11.2017	
(51)	B02C 13/282 (2006.01)	
	B02C 18/16 (2006.01)	
	B02C 18/22 (2006.01)	
(96)	29.04.2016	
(96)	16167740.6	
(73)	UNTHA shredding technology GmbH, 5431 Kuchl, AT	
(72)	PISCHON, Stefan, 5431 Kuchl, AT	
	REST, Andreas, 5431 Kuchl, AT	
(54)	Drtička	
(74)	Rott, Růžička & Guttman Patentové, známkové a advokátní kanceláře, Ing. Jiří Andera, patentový zástupce, Vinohradská 37/938, Praha 2, 12000	
<hr/>		
(97)	EP 3248688	
(47)	02.05.2018	
(97)	29.11.2017	
(51)	B02C 18/18 (2006.01)	
	B02C 18/14 (2006.01)	
(96)	27.05.2016	
(96)	16171760.8	
(73)	UNTHA shredding technology GmbH, 5431 Kuchl, AT	
(72)	Pischon, Stefan, 5431 Kuchl, AT	
	Kaindl, Josef, 5440 Golling, AT	
(54)	Nůž pro drtičku	
(74)	Rott, Růžička & Guttman Patentové, známkové a advokátní kanceláře, Ing. Jiří Andera, patentový zástupce, Vinohradská 37/938, Praha 2, 12000	

Zveřejněné opravené překlady evropských patentových spisů

U následujících udělených evropských patentů s účinky pro Českou republiku byl majitelem předložen opravený překlad patentového spisu do českého jazyka (§35d odst. 2 zákona č. 527/1990 Sb., v platném znění).

Datem zveřejnění opraveného překladu evropského patentového spisu je datum publikace tohoto Věstníku.

(97) EP 2348023 (97) EP 2780039

Zveřejněné překlady pozměněného, nebo omezeného znění evropských patentových spisů

U následujících udělených evropských patentů s účinky pro Českou republiku byl majitelem předložen opravený překlad patentového spisu do českého jazyka (§ 35d odst. 2 zákona č. 527/1990 Sb., v platném znění).

Datem zveřejnění opraveného překladu evropského patentového spisu je datum publikace tohoto Věstníku.

(97) EP 1869690 (97) EP 2053985 (97) EP 2464393

Evropské patenty zachované v pozměněném nebo omezeném znění

V této části jsou uvedeny evropské patenty s účinky pro Českou republiku, které byly Evropským úřadem podle článku 102 Úmluvy o udělování evropských patentů zachovány v omezeném znění podle čl. 105a - 105c EPC 2000, nebo v pozměněném znění (§ 35f zákona č. 527/1990 Sb., v platném znění).

(97)	Datum oznámení o zachování patentu	(97)	Datum oznámení o zachování patentu
EP 1921924	18.07.2018	EP 2361085	18.07.2018
EP 2188130	18.07.2018	EP 2367962	18.07.2018
EP 2335120	18.07.2018		

Evropské patenty zrušené Evropským patentovým úřadem

Následující evropské patenty udělené Evropským patentovým úřadem s účinky pro Českou republiku byly zrušeny Evropským patentovým úřadem podle článku 102 Úmluvy o udělování evropských patentů (§ 35f odst 2 zákona č. 527/1990 Sb., v platném znění).

(97) EP 1694898	(97) EP 1781307	(97) EP 1781455
-----------------	-----------------	-----------------

MM4A Zánik evropských patentů nezaplacením poplatků za udržování platnosti patentu

Následující evropské patenty udělené Evropským patentovým úřadem s účinky pro Českou republiku zanikly pro nezaplacení poplatků za udržování platnosti patentu (§ 22 písm. b) zákona č. 527/1990 Sb., v platném znění).

(97) EP 1437151	(97) EP 1862622	(97) EP 2254705	(97) EP 2519504
(97) EP 1443149	(97) EP 1869304	(97) EP 2263225	(97) EP 2519505
(97) EP 1462585	(97) EP 1871237	(97) EP 2303077	(97) EP 2521571
(97) EP 1465893	(97) EP 1890641	(97) EP 2306871	(97) EP 2521600
(97) EP 1466082	(97) EP 1907455	(97) EP 2307288	(97) EP 2521815
(97) EP 1472541	(97) EP 1944741	(97) EP 2345491	(97) EP 2523669
(97) EP 1472686	(97) EP 1947242	(97) EP 2361205	(97) EP 2523691
(97) EP 1474646	(97) EP 1969582	(97) EP 2367736	(97) EP 2523857
(97) EP 1481123	(97) EP 1973824	(97) EP 2367741	(97) EP 2523864
(97) EP 1553743	(97) EP 1974402	(97) EP 2373421	(97) EP 2524077
(97) EP 1559494	(97) EP 1979512	(97) EP 2376826	(97) EP 2525737
(97) EP 1559658	(97) EP 1981874	(97) EP 2382431	(97) EP 2525919
(97) EP 1578325	(97) EP 2018165	(97) EP 2382638	(97) EP 2547903
(97) EP 1581766	(97) EP 2044947	(97) EP 2387325	(97) EP 2614698
(97) EP 1587774	(97) EP 2077166	(97) EP 2387339	(97) EP 2658722
(97) EP 1597117	(97) EP 2078924	(97) EP 2387341	(97) EP 2659092
(97) EP 1642085	(97) EP 2080742	(97) EP 2387463	(97) EP 2661466
(97) EP 1683676	(97) EP 2085104	(97) EP 2387627	(97) EP 2691743
(97) EP 1704005	(97) EP 2102054	(97) EP 2387922	(97) EP 2700454
(97) EP 1715902	(97) EP 2111423	(97) EP 2389164	(97) EP 2725947
(97) EP 1718876	(97) EP 2118128	(97) EP 2389382	(97) EP 2759229
(97) EP 1730005	(97) EP 2120923	(97) EP 2391811	(97) EP 2794062
(97) EP 1748827	(97) EP 2121277	(97) EP 2394762	(97) EP 2797938
(97) EP 1808349	(97) EP 2121754	(97) EP 2399080	(97) EP 2800466
(97) EP 1810585	(97) EP 2125174	(97) EP 2403778	(97) EP 2802465
(97) EP 1810702	(97) EP 2125230	(97) EP 2442696	(97) EP 2802481
(97) EP 1835822	(97) EP 2206939	(97) EP 2442697	(97) EP 2812337
(97) EP 1838508	(97) EP 2208768	(97) EP 2442698	(97) EP 2837629
(97) EP 1838510	(97) EP 2213393	(97) EP 2442699	(97) EP 2837630
(97) EP 1838710	(97) EP 2216616	(97) EP 2454311	(97) EP 2842649
(97) EP 1841583	(97) EP 2236715	(97) EP 2456758	(97) EP 2842967
(97) EP 1851004	(97) EP 2240341	(97) EP 2463305	(97) EP 2894616
(97) EP 1853296	(97) EP 2240570	(97) EP 2510843	(97) EP 2943102
(97) EP 1856357	(97) EP 2247363	(97) EP 2519503	(97) EP 2943103

PD4A Převod práv a ostatní změny majitelů evropských patentů

(97) EP 1416797	(97) EP 1427285
(73) FMC Corporation, Philadelphia, 19104, PA, US FMC Agro Singapore Pte. Ltd., Singapore 068896, SG	(73) FMC Corporation, Philadelphia, 19104, PA, US FMC Agro Singapore Pte. Ltd., Singapore 068896, SG

(97) EP 1417175	(97) EP 1536685
(73) FMC Corporation, Philadelphia, 19104, PA, US FMC Agro Singapore Pte. Ltd., Singapore 068896, SG	(73) FMC Corporation, Philadelphia, 19104, PA, US

(97) **EP 1537097**
(73) FMC Corporation, Philadelphia, 19104, PA, US
FMC Agro Singapore Pte. Ltd., Singapore 068896, SG

(97) **EP 1599463**
(73) FMC Corporation, Philadelphia, 19104, PA, US
FMC Agro Singapore Pte. Ltd., Singapore 068896, SG

(97) **EP 1730360**
(73) Henkel Ltd, Hemel Hempstead, Hertfordshire, United Kingdom, HP2 4RQ, GB

(97) **EP 1730360**
(73) Jeyes Group Limited, Hemel Hempstead, Hertfordshire, United Kingdom, HP2 4RQ, GB

(97) **EP 1771070**
(73) FMC Corporation, Philadelphia, 19104, PA, US
FMC Agro Singapore Pte. Ltd., Singapore 068896, SG

(97) **EP 1778012**
(73) FMC Corporation, Philadelphia, 19104, PA, US
FMC Agro Singapore Pte. Ltd., Singapore 068896, SG

(97) **EP 1828164**
(73) FMC Corporation, Philadelphia, 19104, PA, US
FMC Agro Singapore Pte. Ltd., Singapore 068896, SG

(97) **EP 1853250**
(73) Abraxis BioScience, LLC, Summit, 07901, NJ, US

(97) **EP 1858878**
(73) FMC Corporation, Philadelphia, 19104, PA, US
FMC Agro Singapore Pte. Ltd., Singapore 068896, SG

(97) **EP 1869690**
(73) Oerlikon Surface Solutions AG, Pfäffikon, 8808 Pfäffikon, CH

(97) **EP 1914505**
(73) Swiss Camou Tech AG, 6301 Zug, CH

(97) **EP 1947935**
(73) FMC Corporation, Philadelphia, 19104, PA, US

(97) **EP 2044002**
(73) FMC Corporation, Philadelphia, 19104, PA, US
FMC Agro Singapore Pte. Ltd., Singapore 068896, SG

(97) **EP 2097078**
(73) Abraxis BioScience, LLC, Summit, 07901, NJ, US

(97) **EP 2100889**
(73) FMC Corporation, Philadelphia, 19104, PA, US
FMC Agro Singapore Pte. Ltd., Singapore 068896, SG

(97) **EP 2114143**
(73) FMC Corporation, Philadelphia, 19104, PA, US

(97) **EP 2155188**
(73) Abraxis BioScience, LLC, Summit, 07901, NJ, US

(97) **EP 2213654**
(73) FMC Corporation, Philadelphia, 19104, PA, US
FMC Agro Singapore Pte. Ltd., Singapore 068896, SG

(97) **EP 2231592**
(73) FMC Corporation, Philadelphia, 19104, PA, US
FMC Agro Singapore Pte. Ltd., Singapore 068896, SG

(97) **EP 2231723**
(73) ExxonMobil Chemical Patents Inc., Baytown, 77520, TX, US

(97) **EP 2237803**
(73) Prothema Biosciences Limited, Dun Laoghaire, Co. Dublin, A96 T927, IE

(97) **EP 2240454**
(73) FMC Corporation, Philadelphia, 19104, PA, US

(97) **EP 2245818**
(73) Institut Mines Telecom, 75014 Paris, FR

(97) **EP 2254858**
(73) FMC Corporation, Philadelphia, 19104, PA, US
FMC Agro Singapore Pte. Ltd., Singapore 068896, SG

(97) **EP 2263458**
(73) FMC Corporation, Philadelphia, 19104, PA, US
FMC Agro Singapore Pte. Ltd., Singapore 068896, SG

(97) **EP 2344802**
(73) VALLOUREC OIL AND GAS FRANCE, 59620 Aulnoye-Aymeries, FR

(97) **EP 2350046**
(73) FMC Corporation, Philadelphia, 19104, PA, US
FMC Agro Singapore Pte. Ltd., Singapore 068896, SG

(97) **EP 2394983**
(73) FMC Corporation, Philadelphia, 19104, PA, US
FMC Agro Singapore Pte. Ltd., Singapore 068896, SG

(97) **EP 2403834**
(73) FMC Corporation, Philadelphia, 19104, PA, US

(97) **EP 2430921**
(73) FMC Corporation, Philadelphia, 19104, PA, US

(97) **EP 2461685**
(73) FMC Corporation, Philadelphia, 19104, PA, US

(97) **EP 2462124**
(73) FMC Corporation, Philadelphia, 19104, PA, US
FMC Agro Singapore Pte. Ltd., Singapore 068896, SG

(97) **EP 2481405**
(73) Abraxis BioScience, LLC, Summit, 07901, NJ, US

(97) **EP 2509586**
(73) VECTANS PHARMA, 92213 Saint-Cloud Cedex, FR

(97) **EP 2516565**
(73) IVY GROUP Holding, 51100 Reims, FR

(97) **EP 2563639**
(73) SMW Automotive, LLC, Southfield, 48034, MI, US

(97) **EP 2579269**
(73) Applied Materials Israel, Ltd., Rehovot 76707, IL

(97) **EP 2593128**
(73) Adheron Therapeutics, Inc., South San Francisco, 94080, CA, US

(97) **EP 2601866**
(73) SHEEX, Inc., Marlton, 08053, NJ, US

(97) **EP 2620498**
(73) FUJIFILM Wako Pure Chemical Corporation, Chuo-ku, Osaka, JP

(97) **EP 2679583**
(73) FMC Corporation, Philadelphia, 19104, PA, US
FMC Agro Singapore Pte. Ltd., Singapore 068896, SG

(97) **EP 2807463**
(73) Sensobright Industries LLC, Dover, 19904, DE, US

(97) **EP 2809157**
(73) FMC Corporation, Philadelphia, 19104, PA, US

(97) **EP 2867228**
(73) FMC Corporation, Philadelphia, 19104, PA, US

(97) **EP 2875926**
(73) voestalpine BÖHLER Edelstahl GmbH & Co KG, 8605 Kapfenberg, AT

(97) **EP 3001834**
(73) Department Of Electronics And Information Technology MCIT, New Delhi 110003, IN

(97) **EP 3024741**
(73) Graham Packaging Company, L.P., Lancaster, 17601, PA, US

(97) **EP 3073823**
(73) FMC Corporation, Philadelphia, 19104, PA, US

(97) **EP 3077342**
(73) Sorbonne Université, 75006 Paris, FR

(97) **EP 3114345**
(73) Henn GmbH & Co KG., 6850 Dornbirn, AT

FG1K

Zapsané užité vzory - přehled podle čísel zápisu

V období uzávěrky tohoto čísla Věstníku zapsal Úřad průmyslového vlastnictví tyto užité vzory.

(11)	(51)		(11)	(51)		(11)	(51)	
31923	B 60 B 19/12	(2006.01)	31926	E 04 B 7/02	(2006.01)	31929	B 65 D 88/12	(2006.01)
31924	B 60 D 1/54	(2006.01)	31927	E 04 B 1/80	(2006.01)	31930	B 62 K 3/02	(2006.01)
31925	C 08 K 5/101	(2006.01)	31928	E 04 B 1/26	(2006.01)			

FG1K

Zapsané užité vzory - řazené podle MPT

(51)	B60B 19/12	(2006.01)	(11)	31925	
	B60B 30/00	(2006.01)	(21)	2017-34036	
	B60B 19/00	(2006.01)	(22)	22.08.2017	
(11)	31923		(47)	24.07.2018	
(21)	2016-32053		(32)	22.08.2016	
(22)	29.01.2016		(31)	A385 - 2016	
(47)	24.07.2018		(33)	AT	
(73)	Fakultní nemocnice u sv. Anny v Brně, Brno, CZ		(73)	Kerbl - Rettenbacher Josef, Molln, AT	
	ROBOTSYSTEM, s.r.o., Ostrava - Moravská Ostrava, CZ			Wagner Hermann, Linz, AT	
(72)	Mikulík Robert doc. MUDr., Ph.D., Brno-Bystřice, CZ		(72)	Kerbl - Rettenbacher Josef, Molln, AT	
	Svoboda Tomáš Ing., Nový Jičín, CZ			Wagner Hermann, Linz, AT	
(54)	Všesměrové kolo s prvky zpětné vazby a brzdovým kotoučem obsahujícím váleček s osou		(54)	Asfaltový povrch na nanášení na asfaltovou plochu	
			(74)	JUDr. Pavel Brach, advokát, Klapálkova 3132/4, Praha 4, Chodov, 14900	
(51)	B60D 1/54	(2006.01)	(51)	E04B 1/26	(2006.01)
	B60D 1/48	(2006.01)		E04C 3/16	(2006.01)
	B60D 1/26	(2006.01)	(11)	31928	
	B60D 1/24	(2006.01)	(21)	2018-34726	
(11)	31924		(22)	23.02.2018	
(21)	2017-33323		(47)	24.07.2018	
(22)	23.01.2017		(32)	24.02.2017	
(47)	24.07.2018		(31)	47-2017	
(73)	VAPOS, s.r.o., Jičín, CZ		(33)	SK	
(72)	Bernard Josef, Jičín, CZ		(73)	Dzurik Dušan Ing., Bratislava 5, SK	
(54)	Automatické výklopné zařízení především pro osobní automobil		(72)	Dzurik Dušan Ing., Bratislava 5, SK	
(74)	RETROPATENT s.r.o., Mgr. Kamil Kolátor, Dobiášova 1246/29, Liberec VI, 46006		(54)	Stropní nosník ze dřeva s instalačními otvory	
			(74)	Všetečka Zelený Švorčík Kalenský a partneři, advokátní a patentová kancelář, JUDr. Michal Havlík, advokát, Hálkova 1406/2, Praha 2, Nové Město, 12000	
(51)	B62K 3/02	(2006.01)	(51)	E04B 1/80	(2006.01)
	B62K 3/00	(2006.01)		E04F 13/075	(2006.01)
	B62K 15/00	(2006.01)		E04F 13/22	(2006.01)
(11)	31930		(11)	31927	
(21)	2018-35088		(21)	2018-34696	
(22)	21.06.2018		(22)	13.02.2018	
(47)	24.07.2018		(47)	24.07.2018	
(73)	ŠKODA AUTO a.s., Mladá Boleslav, Mladá Boleslav II, CZ		(73)	Valeš Ladislav Ing., Světlá pod Ještědem, CZ	
(72)	Kundrát Martin Ing., Kostelec nad Orlicí, CZ		(72)	Valeš Ladislav Ing., Světlá pod Ještědem, CZ	
	Kraus Ladislav Ing., Horní Branná, CZ		(54)	Vnější tepelně izolační kompozitní systém s podpůrnou konstrukcí pro zachyt vlastní tíhy	
(54)	Skládací koloběžka		(74)	Ing. Jan Görig, Korábová 98, Fryšták, Horní Ves, 76316	
(51)	B65D 88/12	(2006.01)	(51)	E04B 7/02	(2006.01)
	B65D 6/02	(2006.01)		E04D 13/16	(2006.01)
(11)	31929		(11)	31926	
(21)	2018-34999		(21)	2018-34680	
(22)	25.05.2018		(22)	06.02.2018	
(47)	24.07.2018		(47)	24.07.2018	
(73)	Vysoké učení technické v Brně, Brno, Veverčí, CZ		(73)	LIKO-S, a.s., Slavkov u Brna, CZ	
(72)	Mohapl Martin Ing., Ph.D., Brno, CZ		(72)	Volf Josef Ing., Broumov, CZ	
(54)	Kontejner pro přepravu srolovaných travních kobců			Pěnička Václav, Vyškov, Křečkovice, CZ	
(74)	Ing. Libor Markes, patentový zástupce, Grohova 54, Brno, 60200		(54)	Střešní plášť	
(51)	C08K 5/101	(2006.01)	(74)	Patentový zástupce, Doc. Ing. Jindřich Špaček CSc., Svatopluka Čecha 1939/106a, Brno, Královo Pole, 61200	
	C08L 95/00	(2006.01)			
	C04B 26/26	(2006.01)			
	C04B 24/08	(2006.01)			
	C04B 18/18	(2006.01)			

Seznam majitelů zapsaných užitečných vzorů

(73)	(11)	(51)	(73)	(11)	(51)		
Fakultní nemocnice u sv. Anny v Brně, Brno, CZ	31923	B 60 B 19/12	(2006.01)	Vysoké učení technické v Brně, Brno, Veveří, CZ	31929	B 65 D 88/12	(2006.01)
LIKO-S, a.s., Slavkov u Brna, CZ	31926	E 04 B 7/02	(2006.01)	Dzurik Dušan Ing., Bratislava 5, SK	31928	E 04 B 1/26	(2006.01)
ROBOTSYSTEM, s.r.o., Ostrava - Moravská Ostrava, CZ	31923	B 60 B 19/12	(2006.01)	Kerbl - Rettenbacher Josef, Molln, AT	31925	C 08 K 5/101	(2006.01)
ŠKODA AUTO a.s., Mladá Boleslav, Mladá Boleslav II, CZ	31930	B 62 K 3/02	(2006.01)	Valeš Ladislav Ing., Světlá pod Ještědem, CZ	31927	E 04 B 1/80	(2006.01)
VAPOS, s.r.o., Jičín, CZ	31924	B 60 D 1/54	(2006.01)	Wagner Hermann, Linz, AT	31925	C 08 K 5/101	(2006.01)

FG4Q

Zapsané průmyslové vzory - přehled podle čísel zápisu

V období uzávěrky tohoto čísla Věstníku zapsal Úřad průmyslového vlastnictví tyto průmyslové vzory:

(11)	(51)	(11)	(51)
37199	21-03	37200	03-01

FG4Q

Zapsané průmyslové vzory - přehled podle tříd

(51) **03-01**
(11) 37200
(21) 2017-40935
(22) 04.05.2017
(15) 18.07.2018
(54) **Taška na invalidní vozík**
(28) 3
(73) Tobiašová Denisa Bc., Zastávka, CZ
(72) Tobiašová Denisa Bc., Zastávka, CZ



1.1



1.2



1.3



1.4



1.5



1.6



1.7



1.8



2.1



2.2



2.3



2.4



2.5



2.6



2.7



2.8



3.1



3.2



3.3



3.8



3.4



3.5



3.6



3.7

-
- (51) **21-03**
(11) 37199
(21) 2017-40924
(22) 12.04.2017
(15) 18.07.2018
(54) **Hlavolam**
(28) 1
(73) Konečný - M.I.K. Milan Ing., Bučovice, CZ
(72) Konečný Milan Ing., Bučovice, CZ
(74) Ing. Marie Smrčková, patentový zástupce, Velflíkova 10, Praha 6, 16000



1.1



1.2



1.3



1.4

Seznam vlastníků zapsaných průmyslových vzorů

(73)	(11)	(51)
Konečný - M.I.K. Milan Ing., Bučovice, CZ	37199	21-03
Tobiášová Denisa Bc., Zastávka, CZ	37200	03-01

Dodatková ochranná osvědčení pro léčiva a pro přípravky na ochranu rostlin

Podání žádosti o udělení osvědčení

- | | |
|--|---|
| (22) 27.10.2017 | (22) 25.06.2018 |
| (21) SPC/CZ2017/545 | (21) SPC/CZ2018/591 |
| (71) Enanta Pharmaceuticals, Inc., Watertown, MA 02472, MA, US | (71) E. I. du Pont de Nemours and Company, Wilmington, DE 19805, US |
| (68) 2618831 | (68) 2049111 |
| (54) Makrocyclické inhibitory serinové proteázy viru hepatitidy C na bázi prolinu | (54) 1-(acetyl)-piperidin a 1-(acetyl)-piperazin deriváty jako fungicidy pro použití v ochraně rostlin |
| (92) EU/1/17/1213, 26.07.2016 | (92) 5533-0, 05.04.2018 |
| (93) EU/1/17/1213, 28.07.2016, EU | (93) 05608 (IE), 08.06.2017, IE |
| (95) Marivet - glekaprevir nebo jeho farmaceuticky vhodná sůl nebo ester, léčivý přípravek | (95) Zorvec Enicade - oxathiapiprolin, přípravek na ochranu rostlin |
| <hr/> | |
| (22) 01.06.2018 | (22) 03.07.2018 |
| (21) SPC/CZ2018/589 | (21) SPC/CZ2018/592 |
| (71) Glaxo Group Limited, Brentford, Middlesex, GB | (71) Sumitomo Chemical Company, Limited, Tokyo 104-8260, JP |
| (68) 2506844 | (68) 2397459 |
| (54) Kombinace antagonisty muskarinového receptoru a agonisty beta-2 adrenergního receptoru | (54) Způsob výroby sloučeniny fenylacetamidu |
| (92) EU/1/17/1236, 15.11.2017 | (92) 5422-0, 08.01.2018 |
| (93) EU/1/17/1236, 15.11.2017, EU | (93) 3832 (AT), 24.04.2017, AT |
| (95) TRELEGY ELLIPTA - flutikason fuorát/umeklidinium/vilanterol, léčivý přípravek | (95) SISAM - mandestrobin, přípravek na ochranu rostlin |
| <hr/> | |
| (22) 03.07.2018 | (22) 03.07.2018 |
| (21) SPC/CZ2018/593 | (21) SPC/CZ2018/593 |
| (71) AiCuris Anti-infective Cures GmbH, 42117 Wuppertal, DE | (71) AiCuris Anti-infective Cures GmbH, 42117 Wuppertal, DE |
| (68) 1622880 | (68) 1622880 |
| (54) Substituované dihydrochinazoliny s antivirovými vlastnostmi | (54) Substituované dihydrochinazoliny s antivirovými vlastnostmi |
| (92) EU/1/17/1245/001 - 004, 08.01.2018 | (92) EU/1/17/1245/001 - 004, 08.01.2018 |
| (93) EU/1/17/1245/001 - 004, 08.01.2018, EU | (93) EU/1/17/1245/001 - 004, 08.01.2018, EU |
| (95) PREVYMIS - Letermovir, nebo jeho sůl, solvát nebo solvát jeho soli, léčivý přípravek | (95) PREVYMIS - Letermovir, nebo jeho sůl, solvát nebo solvát jeho soli, léčivý přípravek |

- | | |
|--|--|
| (73) Novartis AG, 4056 Basel, CH | (73) Boehringer Ingelheim Vetmedica GmbH, 55216 Ingelheim am Rhein, DE |
| (68) 2258389 | (68) 1751276 |
| (11) 2258389/314 | (11) 1751276/409 |
| (54) Zlepšené vezikuly bakteriální vnější membrány | (54) Vakcína obsahující atenuovaný pestivirus |
| (92) EU/1/12/812/001 - 004, 14.01.2013 | (92) EU/2/14/176, 29.12.2014 |
| (93) EU/1/12/812/001 - 004, 14.01.2013, EU | (93) EU/2/14/176, 29.12.2014, EU |
| (95) BEXSERO - vakcína proti meningokokům skupiny B, léčivý přípravek | (95) Bovela - modifikovaný živý virus bovinní diarrhoe typu 1 (BVDV-1), necytopatický, rodičovský kmen KE-9: 104.0-106.0 TCID50, léčivý přípravek |
| (94) 14.01.2028 | (94) 29.12.2029 |
| <hr/> | |
| (73) Novartis AG, 4056 Basel, CH | (73) Boehringer Ingelheim Vetmedica GmbH, 55216 Ingelheim am Rhein, DE |
| (68) 2258389 | (68) 1751276 |
| (11) 2258389/314 | (11) 1751276/410 |
| (54) Zlepšené vezikuly bakteriální vnější membrány | (54) Vakcína obsahující atenuovaný pestivirus |
| (92) EU/1/12/812/001 - 004, 14.01.2013 | (92) EU/2/14/176, 29.12.2014 |
| (93) EU/1/12/812/001 - 004, 14.01.2013, EU | (93) EU/2/14/176, 29.12.2014, EU |
| (95) BEXSERO - vakcína proti meningokokům skupiny B, léčivý přípravek | (95) Bovela - modifikovaný živý virus bovinní diarrhoe typu 1 (BVDV-1), necytopatický, rodičovský kmen KE-9: 104.0-106.0 TCID50, léčivý přípravek |
| (94) 14.01.2028 | (94) 29.12.2029 |

Udělení osvědčení

- | | |
|---|---|
| (95) Bovela - modifikovaný živý virus bovinní diarrhoe typu 2 (BVDV-2), necytopatický rodičovský kmen NY-93: 104.0-106.0 TCID50, léčivý přípravek | (73) Boehringer Ingelheim Vetmedica GmbH, 55216 Ingelheim am Rhein, DE |
| (94) 29.12.2029 | (68) 1751276 |
| <hr/> | |
| (73) Boehringer Ingelheim Vetmedica GmbH, 55216 Ingelheim am Rhein, DE | (73) Eisai R&D Management Co., Ltd., Tokyo 112-8088, JP |
| (68) 1751276 | (68) 1698623 |
| (11) 1751276/411 | (11) 1698623/429 |
| (54) Vakcína obsahující atenuovaný pestivirus | (54) Krystalická sůl 4-(3-chlor-4-(cyklopropylaminokarbonyl)aminofenoxy)-7-menthoxy-6-chinolinkarboxamidu nebo její solvát a způsoby jejich přípravy |
| (92) EU/2/14/176, 29.12.2014 | (92) EU/1/15/1002/001-002, 01.06.2015 |
| (93) EU/2/14/176, 29.12.2014, EU | (93) EU/1/15/1002/001-002, 01.06.2015, EU |
| (95) Bovela - kombinace modifikovaného živého viru bovinní diarrhoe typu 1 (BVDV-1), necytopatický rodičovský kmen KE-9: 104.0-106.0 TCID50 / modifikovaného živého viru bovinní diarrhoe typu 2 (BVDV-2), necytopatický rodičovský kmen NY-93: 104.0-106.0 TCID50, léčivý přípravek | (95) Lenvima - Lenvatinib, léčivý přípravek |
| (94) 29.12.2029 | (94) 22.12.2029 |
| <hr/> | |
| (73) Boehringer Ingelheim Vetmedica GmbH, 55216 Ingelheim am Rhein, DE | (73) Eisai R&D Management Co., Ltd., Tokyo 112-8088, JP |
| (68) 1751276 | (68) 1698623 |
| (11) 1751276/410 | (11) 1698623/429 |
| (54) Vakcína obsahující atenuovaný pestivirus | (54) Krystalická sůl 4-(3-chlor-4-(cyklopropylaminokarbonyl)aminofenoxy)-7-menthoxy-6-chinolinkarboxamidu nebo její solvát a způsoby jejich přípravy |
| (92) EU/2/14/176, 29.12.2014 | (92) EU/1/15/1002/001-002, 01.06.2015 |
| (93) EU/2/14/176, 29.12.2014, EU | (93) EU/1/15/1002/001-002, 01.06.2015, EU |
| (95) Bovela - modifikovaný živý virus bovinní diarrhoe typu 1 (BVDV-1), necytopatický, rodičovský kmen KE-9: 104.0-106.0 TCID50, léčivý přípravek | (95) Lenvima - Lenvatinib, léčivý přípravek |
| (94) 29.12.2029 | (94) 22.12.2029 |

(73) Omeros Corporation, Seattle, WA 98119, WA, US
(68) 1534313
(11) 1534313/443
(54) **Oftalmologické irigační roztoky a způsoby**
(92) EU/1/15/1018, 30.07.2015
(93) EU/1/15/1018, 03.07.2015, EU
(95) **Roztok pro oční výplach obsahující fenylefrin nebo jeho farmaceuticky přijatelnou sůl a ketorolak nebo jeho farmaceuticky přijatelnou sůl, léčivý přípravek**
(94) 30.07.2028

(73) Merck Sharp & Dohme B.V., 2031 BN Haarlem, NL
(68) 2170959
(11) 2170959/446
(54) **Protilátka proti lidskému receptoru programované buněčné smrti PD-1**
(92) EU/1/15/1024, 21.07.2015
(93) EU/1/15/1024, 21.07.2015, EU
(95) **Keytruda - pembrolizumab, léčivý přípravek**
(94) 21.07.2030

(73) Bioverativ Therapeutics Inc., Waltham, 02451, MA, US
(68) 2298347
(11) 2298347/482
(54) **Chimerické proteiny srážecího faktoru k léčbě hemostatické poruchy**
(92) EU/1/16/1098, 13.05.2016
(93) EU/1/16/1098, 13.05.2016, EU
(95) **Alprolix - eftrenonakog alfa nebo biologicky podobný produkt v souladu s čl. 10(4) Směrnice 2001/83/EC, jak je chráněn základním patentem, léčivý přípravek**
(94) 06.05.2029

(73) Molmed SpA, 20132 Milan, IT
(68) 1781789
(11) 1781789/502
(54) **Thymidinkináza**
(92) EU/1/16/1121, 23.08.2016
(93) EU/1/16/1121, 23.08.2016, EU
(95) **ZALMOXIS - allogenní T-lymfocyty geneticky modifikované retrovirovým vektorem, který kóduje zkrácenou formu receptoru pro lidský nervový růstový faktor s nízkou afinitou (ΔLNGFR) a thymidinkinázu viru herpes simplex I (HSV-TK Mut2), léčivý přípravek**
(94) 17.06.2030

(73) Merck Sharp & Dohme Corp., Rahway NJ 07065-0907, NJ, US
(68) 2410844
(11) 2410844/506
(54) **Inhibitory replikace viru hepatitidy C**
(92) EU/1/16/1119, 26.07.2016
(93) EU/1/16/1119, 26.07.2016, EU
(95) **ZEPATIER - elbasvir nebo jeho farmaceuticky přijatelná sůl, léčivý přípravek**
(94) 26.07.2031

(73) ImClone LLC, New York, 10016, NY, US
(68) 2100614
(11) 2100614/517
(54) **Protilátky proti PDGFR-Alfa k použití při léčbě nádorů**
(92) EU/1/16/1143, 11.11.2016
(93) EU/1/16/1143, 11.11.2016, EU
(95) **Lartruvo-olaratumab, léčivý přípravek**
(94) 19.06.2031

Zánik dodatkového osvědčení na patent

(11) 286147/137

Úřední rozhodnutí a oznámení

MK4A, MK4F

Zánik patentů a autorských osvědčení uplynutím doby platnosti

(11)	(21)	Int.Cl.(51)	(11)	(21)	Int.Cl.(51)
291689	1998-2283	8/F23D 1/02	299869	1999-1009	8/C03C 17/36
293666	2000-522	8/A61K 47/22	300056	1999-1011	8/B32B 17/10
295461	1999-4581	8/A61K 31/445	300958	2000-263	8/C12N 15/24
296906	2000-95	8/C07H 17/08	305997	2008-608	8/C03C 27/12
298526	2000-311	8/C07D 231/08	305998	2008-609	8/B32B 17/10

MM4A, MM4F

Zániky patentů a autorských osvědčení pro nezaplacení udržovacích poplatků

(11)	(21)	Int.Cl.(51)	(11)	(21)	Int.Cl.(51)
293476	2001-1346	8/B65D 75/38	303233	2006-23	8/B07B 4/02
293671	2002-2104	8/F25B 9/00	303272	2001-2465	8/A61K 38/17
295877	1999-72	8/D03C 9/02	304001	2008-481	8/B23B 27/16
296477	2002-2464	8/A47K 5/12	304346	2002-2484	8/C07D 207/32
296523	1999-124	8/D05B 65/02	304516	2012-971	8/C23F 11/10
297815	2000-2635	8/C08B 37/00	304981	2003-1846	8/E04F 15/04
299419	2001-2618	8/D03D 15/00	304994	2011-886	8/F22G 3/00
299817	2000-2636	8/C07H 15/04	304995	2011-900	8/F22G 5/12
301278	2008-14	8/B61F 5/14	305227	2003-1850	8/E04F 15/04
301961	2002-2821	8/A61K 31/663	305384	2012-980	8/G01N 21/64
301988	2001-2746	8/G01D 3/02	305642	2013-928	8/C23F 11/10
302273	2010-31	8/B29C 45/28	306150	2015-24	8/F03D 3/04
302838	2002-2520	8/C07C 227/10	306781	2014-962	8/E21D 11/04
303070	2008-18	8/C10L 1/18	306969	2016-519	8/F41A 3/76

MK1K

Zániky užitných vzorů uplynutím doby platnosti

(11)	(21)	(51)	(11)	(21)	(51)
18835	2008-20153	F42C 11/00	26749	2014-29076	H02M 5/00
18903	2008-20165	H01H 71/08	26768	2014-29064	C04B 18/24
18904	2008-20166	H01H 1/00	26769	2014-29067	C04B 18/26
18905	2008-20167	E04B 9/28	26770	2014-29069	C04B 18/24
18952	2008-20168	C02F 3/12	26771	2014-29073	C04B 18/24
19407	2008-20169	A47C 19/22	26811	2014-29043	C08H 1/00
21807	2011-23773	E05B 83/24	26812	2014-29063	E04C 3/12
21866	2011-23792	H03M 1/10	26813	2014-29072	B60R 21/02
21968	2011-23784	A23L 2/02	26844	2014-29058	B65D 85/72
22004	2011-23786	G09B 19/08	26845	2014-29061	F02B 43/00
26596	2014-29051	F21L 4/08	26871	2014-29055	C08L 23/06
26597	2014-29052	A43B 23/30	26958	2014-29071	F23B 99/00
26598	2014-29070	F21S 4/00	27193	2014-29050	C12Q 1/68
26643	2014-29065	G01L 5/13	28072	2015-30572	B30B 15/06
26665	2014-29075	A61B 17/94			

MK4Q

Zániky práva ze zapsaných průmyslových vzorů uplynutím doby ochrany

(11)	(21)	Int.Cl.(51)	(11)	(21)	Int.Cl.(51)
28594	1998-30631	7/23-01	35751	2013-39354	9/03-01
35737	2013-39359	9/14-01	35982	2013-39356	9/06-01

MC3K

Výmazy užitečných vzorů

(11)	25207	(54)	Dálniční informační systém
(21)	2011-25247		02.12.2011
(22)	02.12.2011		

Zápisy licenčních smluv do rejstříku užitečných vzorů pro nabyvatele

(11)	30116	Druh licence: nevýlučná	
(73)	Univerzita Pardubice, Pardubice II, Polabiny, CZ	Datum uzavření smlouvy: 11.10.2017	
	Nabyvatel: CHEMOTEX Děčín a.s., Děčín XXXII-Boletice nad Labem	Datum zápisu smlouvy: 18.07.2018	
	63, Děčín, 40711, CZ	(11)	30180
	Druh licence: nevýlučná	(73)	Univerzita Pardubice, Pardubice II, Polabiny, CZ
	Datum uzavření smlouvy: 11.10.2017		Nabyvatel: CHEMOTEX Děčín a.s., Děčín XXXII-Boletice nad Labem
	Datum zápisu smlouvy: 18.07.2018		63, Děčín, 40711, CZ
(11)	30117	Druh licence: nevýlučná	
(73)	Univerzita Pardubice, Pardubice II, Polabiny, CZ	Datum uzavření smlouvy: 11.10.2017	
	Nabyvatel: CHEMOTEX Děčín a.s., Děčín XXXII-Boletice nad Labem	Datum zápisu smlouvy: 18.07.2018	
	63, Děčín, 40711, CZ		

ND1K

První prodloužení doby platnosti užitečných vzorů

(51)	F16K 1/18	(2006.01)	(51)	D04B 1/16	(2006.01)
	F16K 1/34	(2006.01)		D04B 1/14	(2006.01)
	A62C 4/00	(2006.01)		D04B 21/16	(2006.01)
(11)	27201			D03D 15/00	(2006.01)
(21)	2014-29550			A41D 31/00	(2006.01)
(22)	13.05.2014			A41B 17/00	(2006.01)
(73)	DAG-TS, s.r.o., Vysoká, CZ		(11)	27338	
(54)	Bezpečnostní zařízení s protiexplozivní klapkou a aretačním mechanismem, zejména pro prostředí s výskytem hořlavých nebo výbušných látek		(21)	2014-29760	
			(22)	11.07.2014	
			(73)	VÚB a.s., Ústí nad Orlicí, CZ	
(51)	F23L 17/00	(2006.01)		Technická univerzita v Liberci, Liberec, CZ	
(11)	27271		(54)	Plošná textilie, zejména pletenina pro ošacení revmatických pacientů	
(21)	2014-29054				
(22)	10.01.2014		(51)	B60N 2/68	(2006.01)
(73)	Adlof Vojtěch, Křižanov, CZ			B60N 2/46	(2006.01)
(54)	Přídavné zařízení s ventilátorem			B60N 2/00	(2006.01)
				B60N 2/75	(2018.01)
			(11)	27341	
(51)	C23G 5/00	(2006.01)	(21)	2014-29796	
	C23G 5/04	(2006.01)	(22)	18.07.2014	
	C23G 3/00	(2006.01)	(73)	BORCAD cz s.r.o., Fryčovice, CZ	
	C23G 1/02	(2006.01)	(54)	Sedadlo dopravního prostředku s područkami	
	C25D 3/22	(2006.01)			
(11)	27327		(51)	B60N 2/46	(2006.01)
(21)	2014-29840			B60N 2/75	(2018.01)
(22)	31.07.2014		(11)	27342	
(73)	BEDE spol. s.r.o., 04801 Rožňava, SK		(21)	2014-29797	
(54)	Uspořádání linky na povrchovou úpravu kovových výrobků kruhového tvaru, zejména silentbloků, obsahujících gumovou mezivrstvu, se závěsem pro zavěšení těchto výrobků		(22)	18.07.2014	
			(73)	BORCAD cz s.r.o., Fryčovice, CZ	
			(54)	Opěrka ruky pro sedadla dopravních prostředků	
			(51)	B60N 3/00	(2006.01)
			(11)	27343	
			(21)	2014-29799	
			(22)	18.07.2014	
			(73)	BORCAD cz s.r.o., Fryčovice, CZ	
			(54)	Aretační mechanismus stolku sedadla dopravního prostředku	

- | | |
|--|---|
| (51) C02F 101/10 (2006.01) | (51) G01M 15/02 (2006.01) |
| C02F 1/74 (2006.01) | G01L 3/24 (2006.01) |
| (11) 27399 | G01L 3/00 (2006.01) |
| (21) 2014-29720 | (11) 27656 |
| (22) 30.06.2014 | (21) 2014-29913 |
| (73) PRO- AQUA CZ, s.r.o., Ústí nad Labem, CZ | (22) 27.08.2014 |
| (54) Inkrustační selektor | (73) ATAL spol.s r.o., Tábor, CZ |
| (51) B60N 2/08 (2006.01) | (54) Válcová zkušební stanice pro motorová vozidla |
| (11) 27427 | (51) C09D 5/24 (2006.01) |
| (21) 2014-29798 | (11) 27683 |
| (22) 18.07.2014 | (21) 2014-29929 |
| (73) BORCAD cz s.r.o., Fryčovice, CZ | (22) 02.09.2014 |
| (54) Systém pro aretaci posuvného sedáku sedadla dopravního prostředku | (73) Centrum organické chemie s.r.o., Rybitví, CZ |
| (51) F04B 39/00 (2006.01) | DCH Bohemia Trade a.s., Karlovy Vary, Rybáře, CZ |
| (11) 27470 | Západočeská univerzita v Plzni, Plzeň, CZ |
| (21) 2014-29983 | (54) Vodivý nátěrový systém, spodní vodivý primer a třivrstvá disipativní podlahová kompozice |
| (22) 16.09.2014 | (51) F24B 1/02 (2006.01) |
| (73) PROGRAM PROJEKT spol.s r.o., Lobzy, Plzeň, CZ | F24B 3/00 (2006.01) |
| (54) Čerpadlo na kapaliny | (11) 27791 |
| (51) F41A 19/31 (2006.01) | (21) 2014-29795 |
| F41A 19/27 (2006.01) | (22) 18.07.2014 |
| F41A 19/25 (2006.01) | (73) LS KAMNA s.r.o., Strakonice, CZ |
| F41C 7/00 (2006.01) | (54) Kamna se vzduchovým výměníkem, přednostně pro spalování dřeva |
| (11) 27483 | (51) E04H 12/22 (2006.01) |
| (21) 2014-29793 | E04H 12/12 (2006.01) |
| (22) 18.07.2014 | (11) 27850 |
| (73) Great Gun s.r.o., Tvrdonice, CZ | (21) 2014-30289 |
| (54) Samonabíjecí puška s nábojovým pásem | (22) 20.11.2014 |
| (51) F04D 29/24 (2006.01) | (73) EUROVIA CS, a.s., Praha 1, CZ |
| F04D 29/02 (2006.01) | (54) Základový prvek silničního portálu |
| (11) 27485 | (51) E04H 12/22 (2006.01) |
| (21) 2014-29804 | E01F 9/011 (2006.01) |
| (22) 21.07.2014 | E02D 27/42 (2006.01) |
| (73) Výzkumný a zkušební letecký ústav, a.s., Praha 9- Letňany, CZ | E01F 9/696 (2016.01) |
| (54) Lopatka průmyslového ventilátoru zhotovená z kompozitního materiálu na bázi aluminosilikátu | (11) 27911 |
| (51) E04H 12/10 (2006.01) | (21) 2014-30247 |
| E04H 12/00 (2006.01) | (22) 12.11.2014 |
| (11) 27515 | (73) EUROVIA CS, a.s., Praha 1, CZ |
| (21) 2014-29698 | (54) Stojka silničního portálu |
| (22) 24.06.2014 | (51) A23L 1/06 (2006.01) |
| (73) UNIPLAN CZ, s.r.o., Karlovy Vary, CZ | A23L 21/10 (2016.01) |
| (54) Víceúčelový sekcionální příhradový stožár | (11) 28159 |
| (51) C07K 7/16 (2006.01) | (21) 2014-29730 |
| C07F 5/02 (2006.01) | (22) 03.07.2014 |
| A61K 38/11 (2006.01) | (73) Mendelova univerzita v Brně, Brno, CZ |
| A61K 31/69 (2006.01) | (54) Ovocná pomazánka bez přidaných chemických konzervantů |
| (11) 27516 | (51) E04F 13/02 (2006.01) |
| (21) 2014-29726 | E04B 1/62 (2006.01) |
| (22) 27.06.2014 | (11) 28295 |
| (73) Univerzita Karlova v Praze, Praha 1, CZ | (21) 2014-29852 |
| Vysoká škola chemicko- technologická v Praze, Praha 6- Dejvice, CZ | (22) 05.08.2014 |
| (54) Analogy oxytocinu pro vizualizaci oxytocinových receptorů | (73) DAVID Petr akad. arch et ing. arch., aut. arch., Pardubice, CZ |
| (51) G01N 30/90 (2006.01) | (54) Zateplovací a odvlhčovací omítkový systém |
| G01N 30/93 (2006.01) | (51) C08L 83/04 (2006.01) |
| (11) 27591 | C08K 5/14 (2006.01) |
| (21) 2014-29893 | C08K 3/18 (2006.01) |
| (22) 21.08.2014 | C08G 77/04 (2006.01) |
| (73) České vysoké učení technické v Praze, Fakulta jaderná a fyzikálně inženýrská, Katedra jaderné chemie, Praha 1, CZ | (11) 31337 |
| (54) Chromatografický papír a sada pro chromatografickou separaci směsi radionuklidů | (21) 2017-33711 |
| | (22) 30.05.2012 |
| | (73) PRAKAB PRAŽSKÁ KABELOVNA, s.r.o., Praha 15, CZ |
| | (54) Napěněný elektrotechnický silikon |

- | | | |
|-----------------------|-----------|--|
| (51) G05G 1/52 | (2008.04) | (22) 22.07.2014 |
| A61F 4/00 | (2006.01) | (73) Uličný Petr Ing. Mgr., Ostrava - Poruba, CZ |
| (11) 31441 | | (54) Zařízení k ovládní externích přístrojů jazykem a/nebo ústy a/nebo rty |
| (21) 2017-34396 | | |

ND1K

Druhé prodloužení doby platnosti užitečných vzorů

- | | | | |
|---|-----------|--|-----------|
| (51) A61K 9/32 | (2006.01) | (51) G01N 27/02 | (2006.01) |
| C08L 67/04 | (2006.01) | G01N 27/07 | (2006.01) |
| C08L 101/16 | (2006.01) | G01N 31/22 | (2006.01) |
| A01N 25/26 | (2006.01) | (11) 22984 | |
| (11) 22603 | | (21) 2011-24793 | |
| (21) 2011-24586 | | (22) 01.09.2011 | |
| (22) 13.07.2011 | | (73) Centrum organické chemie s.r.o., Rybitví, CZ | |
| (73) Univerzita Tomáše Bati ve Zlíně, Zlín, CZ | | Západočeská univerzita v Plzni, Plzeň, CZ | |
| (54) Biologicky odbouratelný materiál, zejména pro použití v humánních nebo veterinárních aplikacích a v zemědělství | | (54) Čidlo pro měření vlhkosti, zejména pro měření vysokých hodnot relativní vlhkosti i při teplotách vyšších než 80 °C | |
| (51) E05B 49/02 | (2006.01) | (51) E04F 13/10 | (2006.01) |
| E05B 49/00 | (2006.01) | E04B 2/08 | (2006.01) |
| E05B 47/00 | (2006.01) | (11) 23021 | |
| E05B 41/00 | (2006.01) | (21) 2011-24899 | |
| (11) 22604 | | (22) 27.09.2011 | |
| (21) 2011-24589 | | (73) MATRIX a.s., Rychnov nad Kněžnou, CZ | |
| (22) 13.07.2011 | | (54) Spoj obkladu | |
| (73) Matušek Oldřich Ing., Praha, CZ | | | |
| (54) Elektromotorické uzamykací zařízení s přímočarým pohybem závory | | (51) E06B 1/04 | (2006.01) |
| (51) C12N 15/11 | (2006.01) | E06B 1/32 | (2006.01) |
| (11) 22655 | | E06B 1/36 | (2006.01) |
| (21) 2011-24312 | | E06B 3/00 | (2006.01) |
| (22) 10.05.2011 | | E06B 3/32 | (2006.01) |
| (73) CENTRAL EUROPEAN BIOSYSTEMS s.r.o., Praha 5, Jinonice, CZ | | (11) 23044 | |
| (54) Oligonukleotidové sekvence cílových úseků nukleových kyselin nebo jejich částí pro kontrolu kvality procesu chromatinové imunoprecipitace a reagenií používaných při tomto procesu | | (21) 2011-24898 | |
| (51) F16L 23/16 | (2006.01) | (22) 27.09.2011 | |
| (11) 22717 | | (73) Mahel Petr Ing., Znojmo, CZ | |
| (21) 2011-24527 | | (54) Kastlové nebo špaletové okno, zejména pro rekonstrukci historických staveb | |
| (22) 28.06.2011 | | | |
| (73) Hála Otakar, Červený Kostelec, CZ | | (51) B27B 3/20 | (2006.01) |
| (54) Spoj vedení | | B27B 3/02 | (2006.01) |
| (51) B61D 7/00 | (2006.01) | (11) 23164 | |
| (11) 22799 | | (21) 2011-24804 | |
| (21) 2011-24905 | | (22) 06.09.2011 | |
| (22) 29.09.2011 | | (73) NEVA - TRADE s.r.o., Kardašova Řečice, CZ | |
| (73) LEGIOS EUROPE AG, Cham, CH | | (54) Podávací zařízení strojní rámové pily | |
| (54) Železniční samovýšpný vůz | | | |
| (51) C12N 15/11 | (2006.01) | (51) G10L 17/00 | (2013.01) |
| C12Q 1/68 | (2006.01) | G10L 15/06 | (2013.01) |
| C12Q 1/6883 | (2018.01) | G10L 15/10 | (2006.01) |
| (11) 22802 | | G10L 15/20 | (2006.01) |
| (21) 2011-24311 | | A61B 5/16 | (2006.01) |
| (22) 10.05.2011 | | (11) 23195 | |
| (73) CENTRAL EUROPEAN BIOSYSTEMS s.r.o., Praha 5, Jinonice, CZ | | (21) 2011-24868 | |
| Univerzita Karlova v Praze, 2. lékařská fakulta, Praha, CZ | | (22) 22.09.2011 | |
| (54) Oligonukleotidové sekvence cílových úseků nukleových kyselin nebo jejich částí pro testování pacientů s diabetem 1. typu | | (73) Retia a.s., Pardubice - Zelené předměstí, CZ | |
| (51) F16L 55/16 | (2006.01) | Vysoké učení technické v Brně, Brno, CZ | |
| (11) 22982 | | (54) Multilinguální analyzátor hlasového projevu pro určení emocí, pohlavi a věku | |
| (21) 2011-24715 | | (51) B23Q 11/04 | (2006.01) |
| (22) 12.08.2011 | | (11) 23257 | |
| (73) GridServices, s.r.o., Brno, Zábřovice, CZ | | (21) 2011-24635 | |
| (54) Sestava pro opravu spoje a sada pro opravu spoje | | (22) 25.07.2011 | |
| | | (73) České vysoké učení technické v Praze, Fakulta strojní, Výzkumné centrum pro strojírenskou a výrobní techniku a technologii, Praha, CZ | |
| | | (54) Zařízení pro vyvažování vertikálních lineárních pohybových os obráběcích strojů | |

(51) G01N 27/02	(2006.01)	(51) A01N 63/04	(2006.01)
(11) G01N 27/12	(2006.01)	(11) 23941	
(21) 23258		(21) 2012-25599	
(21) 2011-24639		(22) 09.02.2012	
(22) 26.07.2011		(73) DEKONTA, a.s., Stehelčevy, CZ	
(73) Vysoké učení technické v Brně, Brno, CZ		(54) Přípravek na zlepšení prosperity rostlin pěstovaných na stanovištích kontaminovaných polyaromatickými uhlovodíky	
(54) Aparatura pro měření vlhkostních parametrů pórovité hmoty			
(51) G01N 11/04	(2006.01)	(51) B01D 24/36	(2006.01)
(11) B29C 47/12	(2006.01)	(11) B01D 53/85	(2006.01)
(21) 23619		(21) C02F 3/00	(2006.01)
(21) 2011-25115		(21) C12S 5/00	(2006.01)
(22) 26.07.2011		(11) 24336	
(73) Univerzita Tomáše Bati ve Zlíně, Zlín, CZ		(21) 2012-25600	
(54) Vytlačovací hlava s inertní plochou štěrbínou s nulovou délkou		(22) 09.02.2012	
		(73) DEKONTA, a.s., Stehelčevy, CZ	
(51) G09F 7/02	(2006.01)	(54) Biotrickling filtr s pohyblivým ložem	
(11) G09F 9/00	(2006.01)		
(21) 23697		(51) F42B 12/02	(2006.01)
(21) 2011-24787		(11) F42B 15/00	(2006.01)
(22) 01.09.2011		(21) 24608	
(73) STAVOKLIMA s.r.o., České Budějovice - České Budějovice 3, CZ		(21) 2011-25392	
(54) Reklamní prostředek pro interiéry, zejména pro interiéry obchodů, obchodních center a veřejných budov		(22) 27.12.2011	
		(73) ZEVETA Bojkovice, a.s., Bojkovice, CZ	
(51) B42D 3/00	(2006.01)	(54) Bojová hlavice střely	
(11) 23755			
(21) 2011-24689			
(22) 09.08.2011			
(73) Menšík Radek, Pišť, CZ			
(54) Úprava desek knih nebo diářů za účelem zviditelnění vložených předmětů			

ND4Q

První obnovy doby ochrany průmyslových vzorů

(51) 30-99	(51) 09-03
(11) 36050	(11) 36250
(21) 2013-39550	(21) 2013-39605
(22) 05.08.2013	(22) 03.07.2013
(54) Hračky pro papoušky	(54) Tácek
(51) 07-02	(51) 14-03
(11) 36054	(11) 36297
(21) 2013-39638	(21) 2013-39652
(22) 26.07.2013	(22) 03.08.2013
(54) Gril	(54) SOS hláska

ND4Q

Třetí obnovy doby ochrany průmyslových vzorů

(51) 08-06
(11) 31897
(21) 2003-34789
(22) 28.07.2003
(54) Klika pro okna a dveře

ND4Q

Čtvrté obnovy doby ochrany průmyslových vzorů

(51) 07-01
(11) 28555
(21) 1998-31062
(22) 20.07.1998
(54) Poklička - talíř

PD4A

Převod práv a ostatní změny majitelů patentů

(11) 301335 (21) 2005-381 (73) Kayaku Safety Systems Europe a.s., Vsetín, CZ	(11) 305190 (21) 2011-409 (73) Kayaku Safety Systems Europe a.s., Vsetín, CZ
(11) 301657 (21) 2001-875 (73) H.C. Starck Tantalum and Niobium GmbH, 80339 München, DE	(11) 305260 (21) 2009-415 (73) Kayaku Safety Systems Europe a.s., Vsetín, CZ
(11) 301939 (21) 2002-1584 (73) H.C. Starck Tantalum and Niobium GmbH, 80339 München, DE	(11) 305763 (21) 2002-4219 (73) H.C. Starck Tantalum and Niobium GmbH, 80339 München, DE
(11) 302249 (21) 2000-4112 (73) H.C. Starck Tantalum and Niobium GmbH, 80339 München, DE	(11) 306186 (21) 2015-114 (73) Kayaku Safety Systems Europe a.s., Vsetín, CZ
(11) 303684 (21) 2010-603 (73) H.C. Starck Tantalum and Niobium GmbH, 80339 München, DE	(11) 306315 (21) 2008-448 (73) Kayaku Safety Systems Europe a.s., Vsetín, CZ
(11) 303685 (21) 2010-604 (73) H.C. Starck Tantalum and Niobium GmbH, 80339 München, DE	(11) 306509 (21) 2009-62 (73) Kayaku Safety Systems Europe a.s., Vsetín, CZ
(11) 303856 (21) 2011-594 (73) Kayaku Safety Systems Europe a.s., Vsetín, CZ	(11) 306940 (21) 2003-695 (73) H.C. Starck Tantalum and Niobium GmbH, 80339 München, DE
(11) 304350 (21) 2012-366 (73) Kayaku Safety Systems Europe a.s., Vsetín, CZ	(11) 307088 (21) 2007-329 (73) Kayaku Safety Systems Europe a.s., Vsetín, CZ
(11) 305013 (21) 2012-231 (73) Votoček Ota, Praha 9, CZ	

Převod práv u dodatkových ochranných osvědčení

(11) 1416797/421 (21) 2015-421 (73) FMC Corporation, Philadelphia, 19104, PA, US
--

PD1K

Převod práv a ostatní změny majitelů užitečných vzorů

(11) 20971 (21) 2010-22664 (73) Kayaku Safety Systems Europe a.s., Vsetín, CZ	(11) 23044 (21) 2011-24898 (73) Mahel Petr Ing., Znojmo, CZ
(11) 21915 (21) 2011-23846 (73) Kayaku Safety Systems Europe a.s., Vsetín, CZ	(11) 25416 (21) 2013-27395 (73) Kayaku Safety Systems Europe a.s., Vsetín, CZ
(11) 21916 (21) 2011-23847 (73) Kayaku Safety Systems Europe a.s., Vsetín, CZ	(11) 25516 (21) 2012-26597 (73) Kayaku Safety Systems Europe a.s., Vsetín, CZ
(11) 22484 (21) 2011-24428 (73) Kayaku Safety Systems Europe a.s., Vsetín, CZ	(11) 27954 (21) 2014-30108 (73) Kayaku Safety Systems Europe a.s., Vsetín, CZ
(11) 22999 (21) 2011-25059 (73) Kayaku Safety Systems Europe a.s., Vsetín, CZ	(11) 30335 (21) 2016-33182 (73) Kayaku Safety Systems Europe a.s., Vsetín, CZ

(11) 30994
(21) 2017-33939
(73) Kayaku Safety Systems Europe a.s., Vsetín, CZ

(11) 31838
(21) 2018-34885
(73) Kayaku Safety Systems Europe a.s., Vsetín, CZ

PD4Q

Převod práv a ostatní změny vlastníků průmyslových vzorů

(11) 36063
(21) 2013-39597
(73) HUGO Bike s.r.o., Boršov nad Vltavou, Poříčí, CZ

MC4A, MC4F

Zrušení patentů a autorských osvědčení

Zrušení působí od počátku platnosti patentu

(11) 297998
(21) 2005-574
(22)
(54) Syntetický kámen vysoké průsvitnosti, způsob jeho výroby a použití

Zamítnuté a částečně zamítnuté přihlášky ochranných známek před zveřejněním

Kapitola obsahuje údaje o rozhodnutích o přihláškách ochranných známek, u kterých byly na základě provedeného věcného průzkumu shledány Úřadem důvody pro zamítnutí přihlášky ochranné známky podle ustanovení § 4 nebo 6 zákona č. 441/2003 Sb. Na základě toho Úřad vydal rozhodnutí o zamítnutí přihlášky podle ustanovení § 22 zákona č. 441/2003 Sb., a to pro celý seznam výrobků a služeb nebo pro jeho část. Údaje o výsledku rozhodnutí (zamítnutí přihlášky, částečně zamítnutí přihlášky) jsou uvedeny jako datum právní moci rozhodnutí/výsledek rozhodnutí.

(210) **O-525339**
(540)

Acute Care

14.07.2018/NABYTÍ P.M. - ČÁSTEČNĚ ZAMÍTNUTÍ PŘIHLÁŠKY

(210) **O-544277**
(540)

(210) **O-529563**
(540)

Smyslová aktivizace

19.07.2018/NABYTÍ P.M. - ZAMÍTNUTÍ PŘIHLÁŠKY

 AMNIODERM

(210) **O-529564**
(540)

Institut Smyslové aktivizace

19.07.2018/NABYTÍ P.M. - ZAMÍTNUTÍ PŘIHLÁŠKY

22.07.2018/NABYTÍ P.M. - ZAMÍTNUTÍ PŘIHLÁŠKY

(210) **O-534236**
(540)

Jahody z Pojizeří

17.07.2018/NABYTÍ P.M. - ČÁSTEČNĚ ZAMÍTNUTÍ PŘIHLÁŠKY

(210) **O-545177**
(540)

(210) **O-537393**
(540)

Safety & Fire Consulting

13.07.2018/NABYTÍ P.M. - ZAMÍTNUTÍ PŘIHLÁŠKY

 KLM Profit^{s.r.o.}

(210) **O-537712**
(540)

Diáky - cestovatelské přednášky

19.07.2018/NABYTÍ P.M. - ZAMÍTNUTÍ PŘIHLÁŠKY

22.07.2018/NABYTÍ P.M. - ZAMÍTNUTÍ PŘIHLÁŠKY

(210) **O-542187**
(540)

MECH STOP

13.07.2018/NABYTÍ P.M. - ZAMÍTNUTÍ PŘIHLÁŠKY

(210) **O-545179**
(540)

(210) **O-543455**
(540)

Hotel Caruso Prague

10.07.2018/NABYTÍ P.M. - ZAMÍTNUTÍ PŘIHLÁŠKY

 KLM Group^{SE}

(210) **O-544276**
(540)

22.07.2018/NABYTÍ P.M. - ZAMÍTNUTÍ PŘIHLÁŠKY

(210) **O-545266**
(540)

TOS Rakovník

13.07.2018/NABYTÍ P.M. - ZAMÍTNUTÍ PŘIHLÁŠKY

 AMNIOCHORION

22.07.2018/NABYTÍ P.M. - ZAMÍTNUTÍ PŘIHLÁŠKY

Přehled zveřejněných přihlášek ochranných známek

Přihlášky ochranných známek, které byly na základě výsledků formálního a věcného průzkumu provedeného Úřadem shledány schopné zápisu do rejstříku ochranných známek, jsou obsaženy v této kapitole. Důležitou právní skutečností je, že zveřejněním přihlášky ochranné známky v této kapitole Věstníku (§ 23 zákona č. 441/2003 Sb.) začíná běžet zákonná tříměsíční lhůta pro podání námitek podle ustanovení § 25 zákona č. 441/2003 Sb.

Číselný přehled (210)											
O-534236	O-540324	O-542501	O-544456	O-544782	O-545188	O-545592	O-545733	O-545973	O-546041	O-546093	O-546241
O-546250	O-546325	O-546419	O-546534	O-546593	O-546635	O-546636	O-546820	O-546821	O-547030	O-547098	O-547126
O-547139	O-547222	O-547223	O-547274	O-547282	O-547291	O-547292	O-547535	O-547545	O-547618	O-547709	O-547792
O-547817	O-547923	O-547933	O-547934	O-547971	O-547975	O-547986	O-548013	O-548026	O-548027	O-548034	O-548042
O-548043	O-548046	O-548074	O-548078	O-548100	O-548163	O-548172	O-548173	O-548177	O-548205	O-548206	O-548207
O-548209	O-548210	O-548211	O-548212	O-548217	O-548218	O-548235	O-548247	O-548252	O-548259	O-548260	O-548268
O-548284	O-548315	O-548317	O-548319	O-548324	O-548325	O-548336	O-548360	O-548361	O-548383	O-548384	O-548392
O-548397	O-548400	O-548401	O-548403	O-548404	O-548405	O-548408	O-548411	O-548413	O-548416	O-548417	O-548430
O-548433	O-548434	O-548436	O-548438	O-548445	O-548447	O-548459	O-548460	O-548465	O-548466	O-548471	O-548480
O-548484	O-548486	O-548490	O-548496	O-548499	O-548500	O-548502	O-548503	O-548505	O-548507	O-548583	O-548625
O-548626	O-548627	O-548628	O-548629	O-548630	O-548637	O-548638	O-548643	O-548648	O-548689	O-549040	

Zveřejněné přihlášky ochranných známek

(210) **O-534236**
(220) 27.09.2016
(320) 27.09.2016
(511) 31
(540)

Jahody z Pojizeří

(510) (31) čerstvé ovoce, a to jahody.
(730) **Předměřická a.s.**, 250, Předměřice nad Jizerou, 29474, CZ
(740) Mgr. Štěpánka Bahbouhová LL.M., advokátka, Haštalská 760/27/760, Praha 1, 11000

(210) **O-540324**
(220) 13.06.2017
(320) 13.06.2017
(511) 3, 5
(540)



(510) (3) mýdla, parfumerie, výrobky pro péči o tělo a krásu, aloe vera pro kosmetické účely (přípravky), deodoranty pro lidskou potřebu nebo pro zvířata, dezodorizační mýdlo, éterické esence, éterické a vonné oleje, éterické oleje ke kosmetickým účelům, masážní emulze, oleje a gely jiné než pro léčebné účely, gely na ruce, gely pro kosmetické použití, gely pro zpomalení stárnutí, vlasové vody, kosmetické přípravky pro zeštíhlení, kosmetické přípravky pro osobní použití, kosmetické přípravky, parfumerie, přípravky pro osobní hygienu, kosmetické přípravky pro péči o tělo, kosmetické přípravky zlepšující stav pleti/ pokožky, kosmetické prostředky pro péči o pleť, kosmetické sady, kosmetika, kosmetika a kosmetické přípravky, kosmetika na prodej v sadách, kosmetika pro péči o pleť, kosmetika v podobě gelů, kosmetika v podobě olejů, kosmetika v podobě krémů, kosmetické přípravky do koupele, kosmetické oleje na pokožku, kosmetické pleťové oleje, kosmetické přípravky na regeneraci pleti, krémy (kosmetické), mýdla, mýdla a gely, mýdla s léčebnými účinky, mýdlo, pěny (kosmetické přípravky), pleťová kosmetika, pleťová voda pro kosmetické účely, pleťová tonika pro kosmetické použití, pleťové čisticí přípravky, pleťové tonikum, pleťové vody ke kosmetickým účelům, přípravky pro péči o vlasy (mléka), přípravky pro péči o pleť, přípravky pro osobní hygienu a kosmetické přípravky; (5) bylinné čaje (léčivé nápoje), bylinné čaje pro léčebné účely, bylinné nápoje k léčebnému použití, bylinné a rostlinné výtažky pro léčebné účely, bylinné přípravky pro léčebné účely, léčivé byliny, léčivé čaje, léčivé byliny v sušené nebo konzervované formě, léčivé bylinné čaje.

(591) Barevná
(730) **Hověžák Miroslav**, Česká 2108, Tachov, 34701, CZ
(740) PRIME LEGAL advokátní kancelář s.r.o., Mgr. Lukáš Zscherp, Lochoťínská 1108/18, Plzeň, 30100

(210) **O-542501**
(220) 25.09.2017
(320) 25.09.2017
(511) 9, 21, 25, 29, 30, 31, 32, 33, 35, 36, 39, 41, 42, 43, 44
(540)



(510) (9) počítačový software; (21) pomůcky a nádoby pro domácnost a kuchyň, sklo - nádoby, porcelán a majolika; (25) oděvy, obuv, kloboučnické zboží; (29) maso, ryby, drůbež a zvěřina, masové výtažky, konzervované, mražené, sušené a vařené ovoce a zelenina, želé, džemy, kompoty, vejce, mléko a mléčné výrobky, jedlé oleje a tuky; (30) mouka a obilninové přípravky, chléb, pečivo a cukrovinky, zmrzlina, omáčky (chuťové přísady), koření; (31) surové a nezpracované zemědělské produkty, čerstvé ovoce a zelenina, čerstvé bylinky; (32) piva, minerální vody, šumivé nápoje a jiné nápoje nealkoholické, nápoje a šťávy ovocné, sirupy a jiné přípravky k zhotovování nápojů; (33) alkoholické nápoje (s výjimkou pív); (35) propagační činnost, reklama, pomoc při řízení obchodní činnosti, obchodní administrativní, kancelářské práce; (36) služby finanční, služby nemovitostní; (39) doprava, balení a skladování zboží; (41) výchova, vzdělávání, zábava, sportovní a kulturní aktivity; (42) analytické a výzkumné služby v průmyslu, navrhování a vývoj počítačového hardwaru a softwaru; (43) služby zajišťující stravování a nápoje, dočasné ubytování; (44) zemědělské, zahradnické a lesnické služby.

(591) Barevná
(730) **Red Castle Hospitality Group a.s.**, Vinohradská 2828/151, Praha 3, Žižkov, 13000, CZ
(740) Mgr. Tomáš Viška, advokátní kancelář, Mgr. Tomáš Viška, Malická 1576/11, Plzeň, Severní Předměstí, 30100

(210) **O-544456**
(220) 14.12.2017
(320) 14.12.2017
(511) 35, 37, 39
(540)

SIKO - nápady pro vaše koupelny a kuchyně

(510) (35) reklamní, propagační a inzertní činnost, organizování výstav komerčních a reklamních, internetový obchod s následujícími výrobky: sanitární technika a zařízení, koupací vany, hydromasážní vany, sprchové vany a vaničky, sprchové kouty a boxy, hydromasážní systémy, hydromasážní panely, vanové zástěny, zařízení koupelen - přístroje pro topení a sušení, vanové zástěny, WC mísy, bidety, pisoáry, vodovodní baterie, zařízení pro filtraci, rozvod a ohřívání vody, přístroje pro klimatizaci, chlazení, topení, osvětlení, zařízení pro sauny, infra-sauny, saunová zařízení, koupelnový nábytek, zrcadla, věšáky a háčky nekovové, náčiní a nádoby určené pro koupelny v rámci této třídy, koše, dávkovače mýdla, obaly a mísky na mýdlo, dávkovače na toaletní papíry, zásobníky na papírové ručníky, skleněné a porcelánové výrobky určené pro užití v koupelně, sušáky na prádlo; (37) stavební činnost, provádění staveb, včetně jejich změn, udržovacích prací na nich a jejich odstraňování, opravy ve stavebnictví, poradenská a konzultační činnost ve stavebnictví; (39) doprava, skladování.

(730) **LUCROS SICAV a.s.**, Skorkovská 1310, Praha 9, Kyje, 19800, CZ
(740) PatentCentrum Sedlák & Partners s.r.o., Husova tř. 1847/5, České Budějovice, České Budějovice 3, 37001

(210) **O-544782**
(220) 29.12.2017
(320) 29.12.2017
(511) 7, 9, 11, 35, 37
(540)



(510) (7) fotovoltaické generátory proudu; (9) přenosné telefony, telefonní přístroje a náhradní díly k nim, náhradní klávesnice, radiotelefonní zařízení, radiové pagery, satelitní navigační přístroje, přehrávače pro digitální záznam zvuku, náhradní LCD displeje a příslušenství k nim, osobní vysílačky, stereofonní přístroje, včetně stereofonních sluchátek a stereofonních sluchátek do uší, akumulátory a baterie v rozsahu třídy 9, antény externí, náhradní, anténní adaptéry, blikací doplňky k přenosným telefonům, přístroje pro bezdrátový přenos signálu, dobíječe, včetně nouzových, také do automobilů, dobíječky stolní, cestovní, do automobilů, USB nabíječky, USB disky, datové kabely a IR porty, digitální fotoaparáty, včetně příslušenství, držáky a klipy k přenosným telefonům, hands free sady, nástroje pro flashování a odblokování telefonů, pouzdra na přenosné telefony všeho druhu, náhradní kryty k přenosným telefonům, software, počítačové systémy, hardware, včetně součástí a příslušenství k nim, PDA, UMPC, počítačové stroje a přístroje pro zpracování informací, nosiče dat v elektronické podobě, soubory dat a informací na elektronických nosičích, elektronické publikace; (11) přístroje a zařízení pro osvětlení všeho druhu, zejména svítidla pro vnitřní a vnější osvětlení staveb a nemovitostí všeho druhu, svítidla bytová, domovní, kancelářská, průmyslová, designová, dekorativní, parková, zahradní, svítidla pro veřejné osvětlení, svítidla pro vnitřní a vnější osvětlení dopravních prostředků všeho druhu, svítidla pro profesionální a amatérské specializované účely, světelné zdroje bodové, lineární, plošné, trojrozměrné, monochromatické, polychromatické, jednospektrální, mnohospektrální, kryty pro svítidla, stínidla, světelná tělesa, šasi pro svítidla, napájecí zdroje pro svítidla, rozptylovače světelného toku (difusory), světlovodivé materiály, tištěné obvody pro světelné zdroje nebo k řízení svítidel, jiné příslušenství a součásti svítidel, svítidla stropní, nástěnná, podlahová, závěsná, přisazená, stojanová, sloupová, vestavná, kombinovaná, svítidla interiérová, exteriérová, podvodní, svítidla stacionární, přenosná a kapesní, svítidla k osvětlení přímému, nepřímému, orientačnímu, signalizačnímu, svítidla s všesměrovou, usměrněnou, rozptýlenou, akcentovou, bodovou nebo kombinovanou charakteristikou světelného toku, světelné monobloky, systavy a sestavy, svítidla s jedním nebo více světelnými zdroji, LDV indukční osvětlení, LED úsporné osvětlení, kompaktní a lineární fluorescenční zářivky, laserové a plasmové osvětlení, osvětlení a svítidla všeho druhu, , vláknové žárovky, LED žárovkové retrofity, LED trubice, úsporné žárovky, světelné trubice, reflektory, projektory, lampy, osvětlovací přístroje a zařízení, veškeré součásti a příslušenství pro svítidla, reflektory, a lampy; (35) zprostředkování obchodní činnosti v oblasti počítačových a telekomunikačních zařízení, zprostředkovatelská činnost, maloobchodní a velkoobchodní činnost se zaměřením na svítidla, světelné zdroje a související výrobky, komerční využití internetu v oblastech obchodu a nabídky služeb uvedených ve třídách 11 a 35, internetový obchod (e-shop) s výrobky uvedenými ve třídě 11, inzertní, propagační služby a komerční informační služby prostřednictvím internetu za účelem obchodu, propagační činnost a reklama; (37) montáž, údržba a opravy počítačových a telekomunikačních zařízení - servisní služby pro počítačová a telekomunikační zařízení, instalace, montáž, údržba a opravy LDV indukčního osvětlení, LED úsporného osvětlení, úsporných zářivek, plasmového osvětlení, úsporného infratopení, osvětlování a svítidel všeho druhu, zpracování světelně-technických projektů, montáž, opravy a revize osvětlovací techniky a světelných zdrojů, elektroinstalační práce, servisně-montážní činnosti, zejména v oblasti elektro, údržba veřejného osvětlení, montáž, opravy a revize vyhrazených elektrických zařízení a spotřebičů, montáž, instalace, údržba, opravy a servis výrobků zahrnutých do tříd 7 a 11.

(730) **mivvy a.s.**, Na Roudné 443/18, Plzeň, Severní Předměstí, 30100, CZ

(740) JUDr. Helena Zelenková Ottová, advokát a patentový zástupce, Jiráskovo náměstí 47/27, Plzeň, Východní Předměstí, 32600

(210) **O-545188**
(220) 19.01.2018
(320) 19.01.2018
(511) 36, 37
(540)

Key

(510) (36) pronájem nemovitostí, zprostředkování nemovitostí, realitní kanceláře, správa majetku, vybírání nájemného, inkasování nájemného, makléřství, jednatelství, kapitálové investice; (37) stavebnictví, stavitelství, dozor nad stavbami.

(730) **Skanska Zeta Project Company, s.r.o.**, Křižkova 682/34a, Praha 8, 18600, CZ

(210) **O-545592**
(220) 05.02.2018
(320) 05.02.2018
(511) 18
(540)

ZLATÉ ČESKÉ RUCE

(510) (18) aktovky, tašky, brašny, kabelky, peněženky a kožená pouzdra.
(730) **Janák Josef**, Vrchlického 739, Brandýs nad Labem - Stará Boleslav, 25001, CZ

(210) **O-545733**
(220) 12.02.2018
(320) 12.02.2018
(511) 6, 9, 11, 17
(540)



(510) (6) kovové tyče, konstrukce kovové, kovové háky, ocelová lanka, věže (kovové konstrukce), kovová pódia (konstrukce), kovové střechy, kovové stavební a konstrukční materiály a prvky, kovové kliky, držadla, úchyty a madla, kovové šrouby, závitky a matice, kovové lišty, cívky kovové, kovové pásky a příchytky; (9) baterie, stativy pro mikrofony, stativy pro reproduktory, světelné stativy, příslušenství ke stativům, rozvaděče, materiály na elektrické vedení (kabely a dráty), prodlužovací kabely, USB kabely, kabely (optické), projekční plátna, projektory, monitory, rezistory, pevné kondenzátory, kondenzátory (elektrotechnické), elektrické cívky, pouzdra a obaly pro přenos zvukové techniky a video techniky; (11) pouzdra a obaly pro přenos světelné techniky; (17) krycí pásky, ochrany kabelů z gumy, pracovní izolační rukavice.

(591) Barevná
(730) **PRODANCE s.r.o.**, Osadní 799/26, Praha 7, Holešovice, 17000, CZ
(740) artpatent, advokátní kancelář s.r.o., Mgr. Tomáš Bejček advokát, Dukelských hrdinů 976/12, Praha 7, Holešovice, 17000

(210) **O-546250**
(220) 05.03.2018
(320) 05.03.2018
(511) 29, 35, 43
(540)



(510) (29) vietnamské polévky Phó vyrobené z masa hovězího, kuřecího a tofu, salát s hovězím masem (Bun Bo Nam Bo), salát s krevetami (Bun Tom), salát s kuřecím masem a krevetami (salát Mien), grilované maso (bun Cha), vařená zelenina; (35) propagační služby a reklama pro bistro, řízení obchodní činnosti, služby vztahující se k řízení podniku a frančizingu bister a jiných provozoven nebo zařízení, které nabízejí jídlo a nápoje, komerční správa licencí v oblasti gastronomie - zřízení poboček bistra, frančizing bistra; (43) gastronomie, služby spojené s provozováním pohostinství, restaurací a podniků rychlého občerstvení, poskytování ubytovacích služeb, služby spojené se stravováním a přípravou pokrmů, poradenská, konzultační a informační činnost v oblasti gastronomie a restauračních služeb, cateringové služby, obstarávání jídla a pití pro hosty bistra, příprava pokrmů a pití.

(591) Barevná
(730) **Vu Viet Anh Ing.**, Soukalova 22, Praha 4, Modřany, 14300, CZ

(210) **O-546325**
(220) 07.03.2018
(320) 07.03.2018
(511) 11, 30, 43
(540)

! Doprovázeno!

(510) (11) elektrické kávovary, domácí kávovary (elektrické), elektrické filtrační kávovary, elektrické kávovary na espresso; (30) káva (nepražená), káva, zrnková káva, mletá káva, ledová káva, instantní káva, sladová káva, vařená káva, ochucená káva, čaj, černý čaj (anglický čaj), šalvějový čaj neléčivý, ledový čaj, čaj chai, čaj rooibos, ženšenový čaj, čaj Oolong (čínský čaj), zelený čaj; (43) kavárny, čajovny, catering - jídlo a nápoje pro instituce, catering - jídlo a nápoje pro bankety, gastronomické služby (catering).

(730) **Houdek a Stehlík s.r.o.**, Křenová 89/19, Brno, Trnitá, 60200, CZ

(210) **O-546419**
(220) 12.03.2018
(320) 12.03.2018
(511) 35, 38, 41
(540)



(510) (35) propagační, reklamní a inzertní činnost, internetový marketing, internetový prodej reklamy a inzerce, zprostředkování propagace, zprostředkování obchodů pro třetí strany, administrativní zpracování nákupních objednávek, aktualizace a údržba dat v počítačových databázích, aktualizování reklamních materiálů, design reklamních materiálů, externí administrativní management pro firmy, fakturace, informace o obchodních kontaktech, inzerce, analýzy nákupních cen, podnikové poradenství, marketingové studie, poskytování obchodních nebo podnikatelských informací, obchodní nebo podnikatelský průzkum, optimalizace pro vyhledávače, optimalizace provozu webových stránek, podpora prodeje zboží a služeb (pro třetí osoby) prostřednictvím kupónů, karet nebo slevových poukázek, pomoc a poradenství v obchodní činnosti, poskytování obchodních informací prostřednictvím webových stránek, poskytování on-line tržního prostoru pro nakupující a prodávající výrobků a služeb, prezentace výrobků a služeb, průzkum trhu, průzkum veřejného mínění, psaní reklamních textů, reklama on-line v počítačové síti, zaslání reklamních materiálů zákazníkům, sjednávání a uzavírání obchodních transakcí pro třetí strany, srovnávací služby v oblasti cen, služby obchodního zprostředkování, poskytování obchodních slev zákazníkům; (38) poskytování internetových diskusních fór, provoz internetového portálu s obchodními nabídkami a slevami, počítačová komunikace, elektronická pošta; (41) informace o možnostech rekreace, informace o možnostech zábavy, informace o výchově a vzdělávání, předprodej vstupenek.

(591) Barevná
(730) **Kóša Peter**, Tkáčska 3, Spišská Nová Ves, SK
Čmelík Tomáš, Úkolky 1020, Bzenec, 69681, CZ
Fecko Lukáš, Tkáčska 2722/6, Spišská Nová Ves, SK
(740) TPF group s.r.o., Dvořákova 44/14, Brno, Brno - město, 60200

(210) **O-546534**
(220) 15.03.2018
(320) 15.03.2018
(511) 5, 25, 29, 30, 32, 35
(540)

Tyranosaurus

(510) (5) potravní doplňky a dietetické přípravky, potravinové doplňky ne pro lékařské účely a obsahující látky rostlinného původu, potraviny pro batolata, cukrovinky nebo pastilky nebo tabletky nebo tobolky nebo kapsle nebo žvýkačky s léčivými přísadami, bylinné výtažky nebo sirupy, vláknina, léčivé oleje, bylinné čaje pro lékařské účely, byliny (léčivé); (25) oděvy, obuv, pokrývky hlavy; (29) mléčné výrobky a jejich náhražky, rostlinné jedlé oleje a tuky, polévky a vývary, maso, masové výtažky, výrobky z vajec, ryby, plody moře, zpracované ovoce, houby a zelenina (včetně upravených ořechů a zpracovaných luštěnin); (30) cukr, přírodní sladidla, sladké polevy a náplně, výrobky z včelích produktů, a to med, mateří kašička pro potravinářské účely a pekařské výrobky s medem, káva, čaj, kakao a jejich náhražky, led, zmrzlina, mražené jogurty a sorbety (zmrzliny), cukrovinky, soli a chuťové přísady, ochucovadla a koření, zpracované obilí, škrob pro potravinářské účely, pečící přípravky, droždí, tyčinky obsahující směs cereálií, ořechů a sušeného ovoce (cukrovinky), příchutě a přísady do potravin a nápojů (s výjimkou éterických olejů); (32) nealkoholické nápoje, pivo a pivovarnické výrobky (nápoje), nápoje z ovocných šťáv; (35) reklama, marketing a propagační služby vč. on-line reklamy, maloobchodní a velkoobchodní služby s výše uvedenými výrobky ve třídách 5, 25, 29, 30, 32, administrativní zpracování nákupních objednávek.

- (730) **Bsonek Ivo**, Nám. gen. Svobody 28, Ostrava - Zábřeh, 70030, CZ
(740) Ing. Pavel Nádvořník s.r.o., Sokola Tůmy 1099/1, Ostrava, Mariánské Hory, 70900

- (210) **O-546593**
(220) 16.03.2018
(320) 16.03.2018
(511) 43

NO BOX

- (510) (43) služby zajišťující stravování a nápoje, zajišťování hromadného stravování (catering), restaurační služby, kavárny, restaurace, samoobslužné restaurace, smluvní gastronomické služby, půjčování židlí, stolů, prostírání, nápojového skla, pronájem přístrojů na vaření, bary (služby -), salátové bary, příprava jídel, snack-bary, delikatesy (restaurace), rezervační služby pro objednávku jídel, služby týkající se odnosu jídla s sebou, služby týkající se restaurací s prodejem jídel s sebou, služby dodávání jídel k okamžité spotřebě, služby bufetů pro denní bary, rezervace v restauracích (služby), rezervace míst v restauraci, rezervování a objednávání restaurací a jídel, služby agentur pro rezervování restaurací, služby cestovních kanceláří pro rezervování restaurací, hodnocení služeb souvisejících s gastronomií, ochutnávky související s anketou a soutěží, dočasné ubytování, služby rezervace pokojů, rezervace penzionů, rezervace hotelů, půjčování stanů, pronájem přenosných staveb.
(730) **MVP events s.r.o.**, Velvarská 1623/51, Praha 6, 16000, CZ
(740) Mgr. Filip Kubrycht, Václavské náměstí 846/1, Praha 1, 11000

- (210) **O-546635**
(220) 19.03.2018
(320) 19.03.2018
(511) 24, 25, 35, 41, 44
(540)



- (510) (24) ručníky, dětské ručníky, osušky, osušky s kapucí, velké osušky, předložky, mycí rukavice a žinky a jiné koupelové textilie (nikoliv oblečení), textilní stolní ubrusky, textilní utěrky na nádobí, prachovky, látkové kapesníky, příkrývky, ložní prádlo a textilie pro malé děti; (25) oděvy pro volný čas, zejména sportovní a koupací, plavky, čapky, koupací čepice, župany, koupací obuv, koupací pantofle, koupací sandále, žabky, koupací pláště, plavecké oděvy, saunové kiltý (sukně); (35) inzertní, reklamní a propagační činnost, marketing, pomoc při řízení obchodní činnosti, zprostředkování obchodních, komerčních a ekonomických informací, obchodní nebo podnikatelské informace a informační služby v oblasti obchodu a podnikání, maloobchodní služby v oblasti prodeje potravin a nápojů, kávy, čajů, piva, vína, nealkoholických nápojů, mléčných výrobků, občerstvení, lahůdek, maloobchodní služby zaměřené na prodej plavek, dětských plavek, dětských plaveckých a saunovacích pomůcek (plavek, plaveckých brýlí, plen do vody, kartáčů a žinek do sauny, saunovacích kiltů (sukní), ručníků, plaveckého oblečení, sportovního oblečení a vybavení, toaletních potřeb, kosmetiky saunovací, pečující a peelingové, potřeb sloužících hygieně lidí), on-line maloobchodní služby v oblasti prodeje zájezdů a pobyť; (41) organizování plavání pro novorozence, kojence, batolata, předškoláky, školáky, vodní aerobik, organizování plavání pro gravidní, seniory, postižené děti, dospělé, neplavce, výuka plavání novorozenců, kojenců, batolat, předškoláků, školáků, výuka plavání pro gravidní, seniory, postižené děti, dospělé, neplavce, tělesná výchova, provozování plavecké školy, provozování dětské plavecké školy, vzdělávání, výchova, pořádání odborných kurzů, školení a jiných vzdělávacích akcí, včetně lektorské činnosti v oblasti plavání novorozenců, kojenců, pro batolata, předškoláky,

školáky, organizování soutěží, pořádání, organizace a vedení plaveckých výukových a výcvikových kurzů, školení učitelů plavání, sportovní výuka, školení o sportovních aktivitách, provozování bazénů a koupališť, provozování sportovních a rekreačních zařízení, pronájem sportovních potřeb, služby sportovních areálů, provozování tělovýchovných zařízení a zařízení sloužících regeneraci a rekondici jako posilovna, tenisová hala, aerobic, squash, bowling, billiard, badmintonová hala, golf, aerobick, provozování tělocvičen, provozování rekreačních a sportovních zařízení, provozování sportovišť a stadionů, provozování fitness center, půjčování a pronájem sportovního vybavení, sportovního nářadí, poskytování služeb zdravotního a kondičního cvičení, kondičních trenérů, vzdělávací a zábavní činnost, pořádání kurzů pro cvičitele, trenéry a rozhodčí, činnost sportovních instruktorů, sportovní vzdělávání, vzdělávání v oblasti cvičení, plavání, fitness, saunování a v oblasti, masérských služeb, koučování v oblasti fitness a wellness, pořádání odborných setkání, a to školení, kurzů, konferencí a symposií, přednášek, organizování a pořádání zábavně společenských, kulturních, sportovních akcí, organizování letních táborů (zábavně-výchovné služby), dětských letních táborů (zábavně-výchovné služby), školicích kurzů, seminářů, poskytování prostor pro wellness a fitness, skupinové cvičení, sportovní trénink, poskytování prostor tenisových kurtů, badmintonových kurtů, služby fitness center (zdravotní a fitness trénink), služby plaveckých bazénů, aquaparků, koupališť, posiloven, sportovních areálů, trenérské služby, organizování vzdělávacích, zábavných, sportovních soutěží nebo soutěží krásy, pořádání závodů v plavání - služby v rámci této třídy, zábava ve formě aquaparků, zábava ve formě saunových rituálů, vedení kondičního tělocviku, odborné poradenství v oblasti sportu, zábavy a kultury, pronájem tenisových kurtů, spinning, golfové kluby (sportovní činnost), tenisové kluby (sportovní činnost), plavecké kluby (sportovní činnost), dětské plavecké kluby (sportovní činnost); (44) provozování zařízení a poskytování služeb k léčebné regeneraci a rekondici, zdravotní instruktáž pohybového, sociálního a psychologického rozvoje novorozenců, kojenců, batolat a dětí předškolního věku, provozování saun, solárií a whirlpool, masáže, provozování saunových zařízení, provozování salónů krásy, odborné služby kadeřnické, kosmetické, manikérské, pedikérské a masérské, kosmetická péče, kosmetická terapie, služby pro zdraví a krásu, provozování lázeňského sanatoria, poskytování služeb rehabilitačních, fyzioterapie, balneologie a rehabilitace, reflexologie, aromaterapie, wellness (služby lázní, masáže a saun), provozování sauny, fyzioterapie, aranžování květin, veřejné lázně, pamí lázně, turecké lázně, poskytování služeb saunových mistrů, služby v oblasti kosmetiky.

- (591) Barevná
(730) **Plavecká škola Praha a Brno s.r.o.**, Malletova 2350/6, Praha 9 - Libeň, 19000, CZ
(740) Mgr. Stella Holešová, advokátka, Anny Letenské 34/7, Praha 2 - Vinohrady, 12000

- (210) **O-546636**
(220) 19.03.2018
(320) 19.03.2018
(511) 24, 25, 35, 41, 44
(540)



PLAVECKÁ ŠKOLA
ROSNÍČKA
PRO RADOST Z VODY

- (510) (24) ručníky, dětské ručníky, osušky, osušky s kapucí, velké osušky, předložky, mycí rukavice a žinky a jiné koupelové textilie (nikoliv oblečení), textilní stolní ubrusky, textilní utěrky na nádobí, prachovky, látkové kapesníky, příkrývky, ložní prádlo a textilie pro malé děti; (25) oděvy pro volný čas, zejména sportovní a koupací, plavky, čapky, koupací čepice, župany, koupací obuv, koupací pantofle, koupací sandále, žabky, koupací pláště, plavecké oděvy, saunové kiltý (sukně); (35) inzertní, reklamní a propagační činnost, marketing, pomoc při řízení obchodní činnosti, zprostředkování obchodních, komerčních a ekonomických informací, obchodní nebo podnikatelské informace a informační služby v oblasti obchodu a podnikání, maloobchodní služby v oblasti prodeje

potravín a nápojů, kávy, čajů, piva, vína, nealkoholických nápojů, mléčných výrobků, občerstvení, lahůdek, maloobchodní služby zaměřené na prodej plavek, dětských plavek, dětských plaveckých a saunovacích pomůcek (plavek, plaveckých brýlí, plen do vody, kartáčů a žinek do sauny, saunovacích kiltů (sukní), ručníků, plaveckého oblečení, sportovního oblečení a vybavení, toaletních potřeb, kosmetiky saunovací, pečující a peelingové, potřeb sloužících hygieně lidí), on-line maloobchodní služby v oblasti prodeje zájezdů a pobytů; (41) organizování plavání pro novorozence, kojence, batolata, předškoláky, školáky, vodní aerobik, organizování plavání pro gravidní, seniory, postižené děti, dospělé, neplavce, výuka plavání novorozenců, kojenců, batolat, předškoláků, školáků, výuka plavání pro gravidní, seniory, postižené děti, dospělé, neplavce, tělesná výchova, provozování plavecké školy, provozování dětské plavecké školy, vzdělávání, výchova, pořádání odborných kurzů, školení a jiných vzdělávacích akcí, včetně lektorské činnosti v oblasti plavání novorozenců, kojenců, pro batolata, předškoláky, školáky, organizování soutěží, pořádání, organizace a vedení plaveckých výukových a výcvikových kurzů, školení učitelů plavání, sportovní výuka, školení o sportovních aktivitách, provozování bazénů a koupališť, provozování sportovních a rekreačních zařízení, pronájem sportovních potřeb, služby sportovních areálů, provozování tělovýchovných zařízení a zařízení sloužících regeneraci a rekondici jako posilovna, tenisová hala, aerobic, squash, bowling, billiard, badmintonová hala, golf, aerobic, provozování tělocvičen, provozování rekreačních a sportovních zařízení, provozování sportovišť a stadionů, provozování fitness center, půjčování a pronájem sportovního vybavení, sportovního nářadí, poskytování služeb zdravotního a kondičního cvičení, kondičních trenérů, vzdělávací a zábavní činnost, pořádání kurzů pro cvičitele, trenéry a rozhodčí, činnost sportovních instruktorů, sportovní vzdělávání, vzdělávání v oblasti cvičení, plavání, fitness, saunování a v oblasti, masérských služeb, koučování v oblasti fitness a wellness, pořádání odborných setkání, a to školení, kurzů, konferencí a symposií, přednášek, organizování a pořádání zábavně společenských, kulturních, sportovních akcí, organizování letních táborů (zábavně-výchovné služby), dětských letních táborů (zábavně-výchovné služby), školicích kurzů, seminářů, poskytování prostor pro wellness a fitness, skupinové cvičení, sportovní trénink, poskytování prostor tenisových kurtů, badmintonových kurtů, služby fitness center (zdravotní a fitness trénink), služby plaveckých bazénů, aquaparků, koupališť, posiloven, sportovních areálů, trenérské služby, organizování vzdělávacích, zábavních, sportovních soutěží nebo soutěží krásy, pořádání závodů v plavání - služby v rámci této třídy, zábava ve formě aquaparků, zábava ve formě saunových rituálů, vedení kondičního tělocvičnického, odborné poradenství v oblasti sportu, zábavy a kultury, pronájem tenisových kurtů, spinning, golfové kluby (sportovní činnost), tenisové kluby (sportovní činnost), plavecké kluby (sportovní činnost), dětské plavecké kluby (sportovní činnost); (44) provozování zařízení a poskytování služeb k léčebné regeneraci a rekondici, zdravotní instruktáž pohybového, sociálního a psychologického rozvoje novorozenců, kojenců, batolat a dětí předškolního věku, provozování saun, solárií a whirlpool, masáže, provozování saunových zařízení, provozování salónů krásy, odborné služby kadeřnické, kosmetické, manikérské, pedikérské a masérské, kosmetická péče, kosmetická terapie, služby pro zdraví a krásu, provozování lázeňského sanatoria, poskytování služeb rehabilitačních, fyzioterapie, balneologie a rehabilitace, reflexologie, aromaterapie, wellness (služby lázní, masáže a saun), provozování saun, fyzioterapie, aranžování květin, veřejné lázně, pamí lázně, turecké lázně, poskytování služeb saunových mistrů, služby v oblasti kosmetiky.

(591) Barevná

(730) **Plavecká škola Praha a Brno s.r.o.**, Malletova 2350/6, Praha 9 - Libeň, 19000, CZ

(740) Mgr. Stella Holešová, advokátka, Anny Letenské 34/7, Praha 2 - Vinohrady, 12000

(210) **O-546820**

(220) 27.03.2018

(320) 27.03.2018

(511) 41, 44

(540)



(510) (41) pořádání odborných kurzů, školení a jiných vzdělávacích akcí, včetně lektorské činnosti, semináře zaměřené zejména na medicínu, zdravotnictví a hygienu, výchova a vzdělávání v oblasti zdraví, krásy, zdravé výživy a zdravého životního stylu, rehabilitační kurzy; (44) provoz zdravotnických zařízení s poskytováním zdravotnické péče, lékařské služby, služby sanatoria, poskytování a organizování zdravotních služeb, kosmetické, masérské, rekondiční a rehabilitační služby, poradenství v oblasti zdraví, zdravé výživy a zdravého životního stylu, zdravotní poradenství a zdravotní poradenství pro osoby se zdravotním postižením (sociální služby).

(591) Barevná

(730) **DERMI, s.r.o.**, Vinohrady 841/8a, Brno, Štýřice, 63900, CZ

(210) **O-546821**

(220) 27.03.2018

(320) 27.03.2018

(511) 41, 44

(540)

DERMI Medical Clinic

(510) (41) pořádání odborných kurzů, školení a jiných vzdělávacích akcí, včetně lektorské činnosti, semináře zaměřené zejména na medicínu, zdravotnictví a hygienu, výchova a vzdělávání v oblasti zdraví, krásy, zdravé výživy a zdravého životního stylu, rehabilitační kurzy; (44) provoz zdravotnických zařízení s poskytováním zdravotnické péče, lékařské služby, služby sanatoria, poskytování a organizování zdravotních služeb, kosmetické, masérské, rekondiční a rehabilitační služby, poradenství v oblasti zdraví, zdravé výživy a zdravého životního stylu, zdravotní poradenství a zdravotní poradenství pro osoby se zdravotním postižením (sociální služby).

(730) **DERMI, s.r.o.**, Vinohrady 841/8a, Brno, Štýřice, 63900, CZ

(210) **O-547030**

(220) 05.04.2018

(320) 05.04.2018

(511) 39, 40

(540)



(510) (39) pronájem chladicího zařízení (půjčování výčepního chlazení, půjčovna výčepního chlazení se sudem vína, piva); (40) pronájem chladicích zařízení (klimatizaci) a instalací.

(591) Barevná

(730) **Junek Tomáš**, Mašovická 212, Praha, 14200, CZ

(210) **O-547098**
(220) 09.04.2018
(320) 09.04.2018
(511) 11, 35, 37
(540)

EXELED

(510) (11) zařízení na osvětlování, zařízení pro sanitární účely; (35) reklama, propagace, řízení obchodní činnosti, obchodní administrativa, kancelářské práce; (37) stavebnictví, opravy a instalace svítidel.
(730) **Tůma Jiří**, Sokolská 643, Kamenický Šenov, 47114, CZ

(210) **O-547126**
(220) 09.04.2018
(320) 09.04.2018
(511) 9, 16, 35, 41, 42
(540)



(510) (9) počítačový software a hardware, registrační pokladny, dotykové pokladny, tablety, mobilní řešení pro elektronickou evidenci tržeb, výpočetní technika, software pro řízení výroby, software pro vedení účetnictví, software pro fakturaci, elektronické databáze, informační systémy v elektronické podobě, ekonomické systémy v elektronické podobě, pokladní systémy v elektronické podobě, elektronické aplikace; (16) manuály a návody pro použití softwaru, manuály a návody pro použití registračních pokladen; (35) poradenství v oblasti účetnictví a daní, činnost organizačních, ekonomických a účetních poradců, podnikové poradenství a obchodní management, účetnictví a daňové služby, kontrolní a revizní činnost v oblasti účetnictví; (41) školení v oblasti elektronických účetních, informačních, ekonomických a/nebo pokladních systémů, školení v oblasti zavádění a používání softwarů a/nebo registračních pokladen; (42) služby poskytované v souvislosti se zaváděním a používáním softwarů – tvorba, instalace, údržba a aktualizace programů, zprostředkovatelská a poradenská činnost v oblasti informačních technologií, výzkum, vývoj a tvorba systémů pro elektronické obchodování, včetně software a hardware.

(591) Barevná
(730) **Solitea, a.s.**, Drobného 555/49, Brno, Ponava, 60200, CZ
(740) Kania, Sedlák, Smola, Ing. Lucie Lunzarová, Mendlovo náměstí 907/1a, Brno, Staré Brno, 60300

(210) **O-547139**
(220) 10.04.2018
(320) 10.04.2018
(511) 35, 41
(540)

Tři letušky v Paříži

(510) (35) služby uměleckých agentur (obchodní management výkonných umělců); (41) zábava, kulturní, výchovné a vzdělávací aktivity - umělecká tvorba, živá představení, psaní scénářů, výroba divadelních a jiných kulturních představení, pronájem audionahrávek, pořádání kulturních akcí v tuzemsku i zahraničí, divadelní představení, estrády, tvorba rozhlasových a televizních programů, skládání hudby, služby zábavní agentury, výroba zvukových a zvukově obrazových záznamů, výkon kulturní činnosti.

(730) **Divadlo RB s.r.o.**, Brdlíkova 189/5, Praha 5, Motol, 15000, CZ

(210) **O-547222**
(220) 12.04.2018
(320) 12.04.2018
(511) 4, 35, 42
(540)



CENTRÁLNÍ VÝBĚROVÁ ŘÍZENÍ

(510) (4) elektrická energie, generátorový plyn, olejový plyn, plyn na svícení, topný plyn, zemní plyn; (35) zprostředkování propagace, zprostředkování reklamy, zprostředkování obchodů s energiemi, zprostředkování obchodů pro třetí strany, zprostředkování smluv pro třetí osoby, zprostředkování obchodních a komerčních kontaktů, zprostředkování smluv na nákup a prodej zboží, zprostředkování dohod týkajících se prodeje a nákupu zboží, poradenské služby v oblasti zprostředkování zboží a služeb, zprostředkování a uzavírání obchodních transakcí pro třetí osoby, zprostředkování reklamních smluv a smluv o propagaci pro třetí strany, telefonické a televizní aukce, aukční služby a služby obrácené aukce, obchodní informační služby, obchodní marketingové služby, obchodní poradenské služby, obchodní propagační služby, zprostředkovatelské obchodní služby, obchodní konzultační a poradenské služby, reklama, reklamní nebo inzertní materiály (rozšiřování-), reklamní texty (psaní); (42) poradenství v oblasti úspor energie, konzultace v oblasti úspor energie.

(591) Barevná
(730) **Centrální výběrová řízení a.s.**, Ovocný trh 572/11, Praha 1, 11000, CZ

(210) **O-547223**
(220) 12.04.2018
(320) 12.04.2018
(511) 4, 35, 42
(540)



(510) (4) elektrická energie, generátorový plyn, olejový plyn, plyn na svícení, topný plyn, zemní plyn; (35) zprostředkování propagace, zprostředkování reklamy, zprostředkování obchodů s energiemi, zprostředkování obchodů pro třetí strany, zprostředkování smluv pro třetí osoby, zprostředkování obchodních a komerčních kontaktů, zprostředkování smluv na nákup a prodej zboží, zprostředkování dohod týkajících se prodeje a nákupu zboží, poradenské služby v oblasti zprostředkování zboží a služeb, zprostředkování a uzavírání obchodních transakcí pro třetí osoby, zprostředkování reklamních smluv a smluv o propagaci pro třetí strany, telefonické a televizní aukce, aukční služby a služby obrácené aukce, obchodní informační služby, obchodní marketingové služby, obchodní poradenské služby, obchodní propagační služby, zprostředkovatelské obchodní služby, obchodní konzultační a poradenské služby, reklama, reklamní nebo inzertní materiály (rozšiřování-), reklamní texty (psaní); (42) poradenství v oblasti úspor energie, konzultace v oblasti úspor energie.

(591) Barevná
(730) **Centrální výběrová řízení a.s.**, Ovocný trh 572/11, Praha 1, 11000, CZ

(210) **O-547274**

(220) 13.04.2018

(320) 13.04.2018

(511) 21, 25, 43

(540)

Minimum Waste

(510) (21) nádobí, kuchyňské náčiní a nádoby, domácí nebo kuchyňské potřeby, nádobí, nádoby pro domácnost, potřeby pro domácnost; (25) trička, oblečení pro volný čas, pokrývky hlavy; (43) bary, bistra (služby), kavárny (služby), podávání jídel a nápojů.

(730) **Arancia Europa, a.s.**, Jankovcova 1037/49, Praha 7, Holešovice, 17000, CZ

(740) AKS LEGAL advokátní kancelář, s.r.o., Mgr. Václav Schovánek, Kořenského 1025/7, Praha 5, Smíchov, 15000

(210) **O-547282**

(220) 13.04.2018

(320) 13.04.2018

(511) 41

(540)



(510) (41) kulturní, vzdělávací nebo zábavní služby poskytované uměleckými galeriemi, příprava a pořádání vzdělávacích akcí, vzdělávací a školicí služby, umělecké galerie (služby), poskytování vzdělávacích služeb vztahujících se k ekologickým tématům, organizování workshopů a seminářů, organizování a uvádění zábavních přehlídek zaměřených na styl a módu.

(730) **Arancia Europa, a.s.**, Jankovcova 1037/49, Praha 7, Holešovice, 17000, CZ

(740) AKS LEGAL advokátní kancelář, s.r.o., Mgr. Václav Schovánek, Kořenského 1025/7, Praha 5, Smíchov, 15000

(210) **O-547291**

(220) 15.04.2018

(320) 15.04.2018

(511) 32, 40, 43

(540)

U TOMANA

(510) (32) pivo, nealkoholické pivo, lehké pivo, ležák, sladové pivo, ochucené pivo, zázvorové pivo, pšeničné pivo, pivovarnické výrobky (nápoje), root beer (nealkoholické pivo s rostlinnými výtažky), ochucené sycené nápoje, nealkoholické nápoje, sladové nápoje míchané a lihuprosté, šumivé nápoje na bázi piva s nízkým obsahem alkoholu případně bylin, ječmenné pivo, černé pivo (pivo z praženého sladu), stout (silné černé pivo), pivo s příchutí kávy, pivo s kávovou příchutí, porter (silné černé pivo), světlé pivo (svrchně kvašené), piva z rukodělných pivovarů; (40) pivovarnictví (příprava surovin pro výrobu piva, vaření piva), sladovnictví (výroba sladu), minipivovar (vaření piva); (43) vedení a správa hotelu, hotelové služby, ubytovací služby, služby zajišťující stravování a nápoje, provozování restaurací, barů, kaváren, internet café, vináren, cukráren, bufetů a kiosků (poskytování občerstvení), pořádání hostin, pivnice, hostinská činnost, zásobování (catering), gastronomické služby.

(730) **Kříž Milan**, Kamenomlýnská 131/10, Brno, Pisárky, 60300, CZ

(740) Bohemia Patent, Ing. Jana Vandělková, Vodičkova 791/41, Praha 1 - Nové Město, 11000

(210) **O-547292**

(220) 16.04.2018

(320) 16.04.2018

(511) 32, 40, 43

(540)

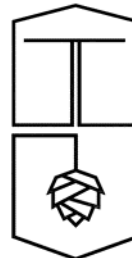

(510) (32) pivo, nealkoholické pivo, lehké pivo, ležák, sladové pivo, ochucené pivo, zázvorové pivo, pšeničné pivo, pivovarnické výrobky (nápoje), root beer (nealkoholické pivo s rostlinnými výtažky), ochucené sycené nápoje, nealkoholické nápoje, sladové nápoje míchané a lihuprosté, šumivé nápoje na bázi piva s nízkým obsahem alkoholu případně bylin, ječmenné pivo, černé pivo (pivo z praženého sladu), stout (silné černé pivo), pivo s příchutí kávy, pivo s kávovou příchutí, porter (silné černé pivo), světlé pivo (svrchně kvašené), piva z rukodělných pivovarů; (40) pivovarnictví (příprava surovin pro výrobu piva, vaření piva), sladovnictví (výroba sladu), minipivovar (vaření piva); (43) vedení a správa hotelu, hotelové služby, ubytovací služby, služby zajišťující stravování a nápoje, provozování restaurací, barů, kaváren, internet café, vináren, cukráren, bufetů a kiosků (poskytování občerstvení), pořádání hostin, pivnice, hostinská činnost, zásobování (catering), gastronomické služby.

(730) **Kříž Milan**, Kamenomlýnská 131/10, Brno, Pisárky, 60300, CZ

(740) Bohemia Patent, Ing. Jana Vandělková, Vodičkova 791/41, Praha 1 - Nové Město, 11000

(210) **O-547535**

(220) 24.04.2018

(320) 24.04.2018

(511) 11, 35, 37

(540)

OPTIMALED

(510) (11) zařízení na osvětlování, zařízení pro sanitární účely; (35) reklama, propagace, řízení obchodní činnosti, obchodní administrativa, kancelářské práce; (37) stavebnictví, opravy svítidel, instalační služby svítidel (zabudování do stavby).

(730) **Tůma Jiří**, Sokolská 643, Kamenický Šenov, 47114, CZ

(210) **O-547545**

(220) 24.04.2018

(320) 24.04.2018

(511) 29

(540)



(510) (29) šunka.

(591) Barevná
(730) **LE & CO - Ing. Jiří Lenc, s.r.o.**, Poděbradská 606, Jirny, 25090, CZ
(740) Halaxová & Halaxová TETRAPAT, Mgr. Eva Halaxová, Jinonická 804/80, Praha 5, Košíře, 15800

(210) **O-547618**
(220) 27.04.2018
(320) 27.04.2018
(511) 4, 7, 9, 35, 36, 37, 39, 40, 42
(540)



(510) (4) elektrická energie, včetně elektrické energie obnovitelných zdrojů; (7) generátory elektřiny; (9) transformátory (elektřina), rozvodné skříně, spínací skříně (elektřina), měřiče elektrické energie, indikátory ztrát elektrické energie, solární panely pro výrobu elektrické energie, elektrické kolektory, elektrická měřící zařízení, rozvodové systémy elektrického vedení, elektrické baterie (články), elektrické akumulátory, materiály pro elektrická vedení (dráty, kabely, vodiče), regulátory elektrické energie, stabilizátory elektrické energie, rozvaděče elektrické energie, vysokonapěťové zdroje energie, distribuční bloky elektrické energie, kontrolní zařízení elektrické energie, zařízení na analýzy elektrické energie, regulátory napětí elektrické energie, kogenační jednotky pro dodávky elektrické energie, zařízení pro distribuci elektrické energie, zařízení pro nepřetržitou dodávku elektrické energie, zařízení na monitorování spotřeby elektrické energie, přístroje pro zvýšení energetické účinnosti, počítačový software a stahovatelné počítačové aplikace; (35) služby v oblasti porovnávání cen energií, služby vyúčtování poplatků v oblasti energetiky, agentury pro export a import energií, sledování a monitorování spotřeby energií pro klienty pro účetní účely, zaznamenávání údajů o spotřebě energií v budovách, asistenční a konzultační služby v oblasti obchodního řízení společností v odvětví energetiky, průzkum trhu a obchodní a podnikatelské průzkumy, služby v oblasti hodnocení trhu, služby týkající se porovnávání cen, cenové nabídky zboží a služeb, podpora prodeje zboží a služeb, obchodní informace a rady spotřebitelům, maloobchodní a velkoobchodní služby s výše uvedenými výrobky ve tř. 4, 7 a 9; (36) správa nemovitostí, správa budov, finanční poradenství v sektoru energetiky, zprostředkování finančních investic do energetických společností, poradenství v oblasti v oblasti financování energetických projektů, agentury pro vybírání plateb za elektrickou energii; (37) výstavba a údržba energetické infrastruktury, výstavba a údržba transformátorových stanic, oprava zařízení a systémů pro výrobu energií, opravy elektrických vedení, instalace zařízení pro výrobu energií, údržba zařízení a systémů pro výrobu energií, servis zařízení a systémů pro výrobu energií, opravy elektráren a přístrojů a zařízení pro výrobu energií, montáže zařízení pro úsporu energií; (39) dodávky a distribuce elektrické energie, skladování energií, distribuce energií pro vytápění a chlazení, poskytování informací pro oblast distribuce energií, informační a konzultační služby týkající se distribuce energií; (40) výroba energií, výroby elektrické energie a to i z obnovitelných zdrojů, pronájem zařízení pro výrobu elektrické energie, konzultační služby v oblasti výroby elektrické energie, pronájem elektrických transformátorů, poradenství týkající se výroby energií; (42) energetický výzkum, energetické certifikace budov, energetické audity, inženýrské služby v oblasti energetických technologií, navrhování a vývoj energetických distribučních sítí, vývoj systémů pro řízení energií a jejich výkonů, technologické analýzy pro oblast energetických potřeb zákazníků, inženýrské služby v oblasti systémů na dodávky energií, inženýrské služby v oblasti výroby elektrické energie, poradenství týkající se využívání energií a energetické účinnosti, poradenství v oblasti úspory energií, technologické poradenství v oblasti alternativní výroby elektrické energie, odborné poradenství v oblasti energetické efektivity v budovách, poradenství v oblasti technologických služeb pro dodávky a elektřiny a energií, tvorba software, aktualizace a údržba počítačového software, půjčování počítačového software, instalace počítačového software, poskytování software prostřednictvím internetu (SaaS), počítačové

programování pro energetická odvětví, programování software v oblasti energetického managementu, navrhování a vývoj počítačových systémů a software pro správu energií, navrhování a vývoj energetických distribučních sítí.

(591) Barevná
(730) **RENERGIA Group a.s.**, Na Pankráci 1724/129, Praha 4, 14000, CZ
(740) JUDr. Aleš Zábrš, advokát, Na Beránce 2, Praha 6, 16000

(210) **O-547709**
(220) 02.05.2018
(320) 02.05.2018
(511) 41
(540)



(510) (41) zábavní parky (služby), provozování sportovních zařízení, pořádání sportovních akcí.
(591) Barevná
(730) **Florián Marek**, Vracovice č. p. 65, Vracovice, 25801, CZ
(740) AK Camrda, Premus, Vychopeň, Vachoušek, Zeman a partneři, JUDr. Martin Vychopeň advokát, Masarykovo náměstí 225, Benešov, 25601

(210) **O-547792**
(220) 09.05.2018
(320) 09.05.2018
(511) 30, 35, 40, 43
(540)

Pepinky

(510) (30) pekařské a cukrářské výrobky bez lepku, trvanlivé pekařské a cukrářské výrobky bez lepku; (35) reklamní a propagační činnost v oblasti pekařských a cukrářských výrobků bez lepku, obchodní zprostředkování v oblasti pekařských a cukrářských výrobků bez lepku; (40) pekařství, pekařská a cukrářská výroba, poradenská činnost v oblasti výroby pekařských a cukrářských výrobků bez lepku; (43) provozování cukrárny.
(730) **Bezlepik s.r.o.**, 5. května 719/9, Nový Jičín, 74101, CZ
(740) HM PARTNERS s.r.o., Ing. Zdeněk Michálek, Štefánikova 1163/12, Kopřivnice, 74221

(210) **O-547817**
(220) 10.05.2018
(320) 10.05.2018
(511) 25, 36, 41
(540)



(510) (25) oděvy, obuv, spodní prádlo, čepice, čelenky, šály, trička, sportovní dresy, šaty, pyžama, rukavice; (36) získávání finančních prostředků pro charitativní účely, pořádání dobročinných sbírek, pořádání sbírek charitativní služby, finanční služby i získávání finančních prostředků formou zábavných akcí; (41) plánování večírků, fotografování, pořádání sportovních soutěží.
(591) Barevná
(730) **Štepo Michal**, V úžlabině 48/704, Praha 10, 10000, CZ

(210) **O-547923**
(220) 14.05.2018
(320) 14.05.2018
(511) 6, 7, 8, 17, 35, 36, 37, 40
(540)

styroservices

(510) (6) formy (kovové) pro zpracování plastických hmot, vše v rámci této třídy; (7) formy jako částí strojů pro zpracování všech druhů plastických hmot, stroje a obráběcí stroje zahrnuté do tř. 7, motory (s výjimkou motorů pro pozemní vozidla), části motorů (všeho druhu), čisticí elektrické stroje a přístroje, soukolí a hnací řemeny s výjimkou pro pozemní vozidla, zemědělské nástroje, kromě nástrojů poháněných ručně, líhne pro vejce, maznice, kuchyňské elektromechanické přístroje pro domácnost (drtiče, mixery, mlýnky), strojní řezné nástroje, pračky na prádlo, myčky nádobí, vysavače, dopravníky pásové a pneumatické, svařovací přístroje, razidla jako stroje; (8) nářadí a nástroje s ručním pohonem, nožičské výrobky, vyjma nožičských výrobků z drahých kovů, jídelní přístroje, břitvy, kovové náčiní a nástroje pro manikúru a pedikúru, elektrické holicí strojky, elektrické strojky na stříhání vlasů a srsti, sečné a bodné zbraně, razidla (ruční nástroje); (17) polotovary z umělých hmot pro použití ve výrobě, plastické hmoty v rámci této třídy, výlisky z plastických hmot, polystyrénové desky, izolace střešních na bázi pěnových plastů (polystyren, extrudovaný polystyren), kaučuk, gutaperča, guma, azbest, slída a výrobky z těchto materiálů, které nejsou zahrnuty do jiných tříd, polotovary z plastických hmot (folie, desky, tyče), materiály těsnící, ucpávací a izolační, izolační nátěry, ohebné trubky nekovové, nekovové hadice, guma na protektorování pneumatik, bariéry volně ložené proti znečištění; (35) zprostředkovatelská činnost v oblasti obchodu, pomoc při řízení obchodní činnosti, marketingové služby, zprostředkování obchodních záležitostí (zákaznický servis, tj. zajišťování odbytu, zastupování při obchodních záležitostech, sjednávání obchodních podmínek), teleshopping - vše v oblasti výše uvedených výrobků ve tř. 7, 8 a 17, inzertní, reklamní a propagační služby, obchodní administrativa, kancelářské práce, rozmnožování a tisk reklamních a propagačních dokumentů, automatické zpracování dat, aranžérství, výstavy k reklamním a obchodním účelům, TV reklama; (36) pronájem bytových a nebytových prostor, pojišťovnictví a peněžnictví, cenové odhady, leasing, pronájem nemovitostí, realitní kancelář, služby celních jednatelů, směnářská činnost; (37) montáž výrobků z plastických hmot, práce truhlářské a tesařské; (40) zpracování materiálů, zpracování a úprava plastických hmot, poradenská činnost v oblasti zpracování plastických hmot, finální úprava výrobků z plastických hmot, zpracování a úprava materiálů - služby řezání a pokovování, šití oděvů na zakázku, zpracování odpadků a druhotných surovin, činnost tiskárny, polygrafické služby všeho druhu, tisk vzorů, tisk ofsetový, tisky litografické, typografické práce.
(730) **Styroservices, a.s.**, Zlonínská 99, Čakovice, 25063, CZ
(740) **NEOLEGAL** - advokátní a patentová kancelář, JUDr. Petr Novotný, Římská 2135/45, Praha 2, Vinohrady, 12000

(210) **O-547933**
(220) 15.05.2018
(320) 15.05.2018
(511) 29, 35
(540)

Lacnea

(510) (29) mléko, mléčné výrobky, sýr, máslo, výrobky z jedlých rostlinných tuků; (35) reklama a propagace, organizování obchodních nebo reklamních akcí, šíření reklam a reklamních materiálů (letáků, brožur, prospektů a vzorků), pořádání soutěží pro reklamní účely, propagace zboží a služeb prostřednictvím sponzorování.
(591) Barevná
(730) **Lacnea, a.s.**, Španělská 742/6, Praha 2, Vinohrady, 12000, CZ
(740) JUDr. Tomáš Kučírek, advokát, Petřská 1168/29, Praha 1, Nové Město, 11000

(210) **O-547934**
(220) 15.05.2018
(320) 15.05.2018
(511) 29, 35
(540)

Lacnea

(510) (29) mléko, mléčné výrobky, sýr, máslo, výrobky z jedlých rostlinných tuků; (35) reklama a propagace, organizování obchodních nebo reklamních akcí, šíření reklam a reklamních materiálů (letáků, brožur, prospektů a vzorků), pořádání soutěží pro reklamní účely, propagace zboží a služeb prostřednictvím sponzorování.
(730) **Lacnea, a.s.**, Španělská 742/6, Praha 2, Vinohrady, 12000, CZ
(740) JUDr. Tomáš Kučírek, advokát, Petřská 1168/29, Praha 1, Nové Město, 11000

(210) **O-547971**
(220) 16.05.2018
(320) 16.05.2018
(511) 35, 37, 41, 42
(540)



(510) (35) marketing, reklamní, inzertní a propagační činnost prostřednictvím jakéhokoliv média, zprostředkovatelská činnost v oblasti obchodu a služeb zejména v oblasti energetiky, řešení obchodních otázek spojených se stanovováním podmínek dodávek energií a medií, analýzy nákladů, odbytu a měření objemu energií, služby navazující na odběr a dodávky elektřiny jak u dodavatelů, tak u odběratelů a související s jejich provozem a obchodem; (37) instalační služby, zejména údržba, opravy, výstavba, rekonstrukce a modernizace elektrických zařízení a rozvodů elektrické energie, zařízení dispečerské řídicí a telekomunikační techniky a technických prostředků k řízení spotřeby elektřiny, montáž, opravy, údržba a revize vyhrazených elektrických a elektronických strojů, přístrojů a zařízení; (41) pořádání a organizační zajištění kurzů, školení, přednášek, konferencí, vzdělávací a rekvalifikační činnost, zkoušení způsobilosti pracovníků pro vykonávání činností souvisejících s dodávkou, odběrem a

používáním elektřiny; (42) poradenství v oblasti energetiky a provozu elektrických a energetických zařízení, pronájem elektrických a elektronických strojů a přístrojů, měřicí techniky, pronájem technologií, technologických zařízení a výpočetní techniky, zkušební činnost ochranných pomůcek pro práci s elektrickou energií, provádění testů a analýz v oblasti elektrické energie.

(591) Barevná

(730) **Elektroservis VV s.r.o.**, Na Výsluní 372, Kamenice, Nová Hospoda, 25168, CZ

(740) JUDr. Jana Ďuricová, advokátní kancelář, JUDr. Jana Ďuricová, Pod Zemankou 1149/3, Praha 4, Braník, 14700

(210) **O-547975**

(220) 16.05.2018

(320) 16.05.2018

(511) 3, 5, 14

(540)

LOCO

(510) (3) parfémů, toaletní vody, přírodní oleje na parfémů, výtažky z květin [parfémů], kosmetika, pleťová kosmetika, vlasová kosmetika, zkrášlující kosmetika, přírodní kosmetika, dekorativní kosmetika, tonika (kosmetika), hydratační přípravky (kosmetika), pleťové masky (kosmetika); (5) antioxidantní doplňky stravy, vitamínové přípravky jako doplňky stravy, energetické tyčinky nahrazující jídlo jakožto doplňky stravy, doplňky stravy pro neléčebné účely, léčiva, proteinové potravinové doplňky, lékařské přípravky na hubnutí, vitaminy a vitamínové přípravky, potravinové doplňky obsahující vitaminy, farmaceutické přípravky, tinktury [farmaceutické přípravky], sexuální lubrikanty; (14) hodinky, pozlacené hodinky, stopky [hodinky], řetízky (hodinky), quartz hodinky, hodinky náramkové, kapesní hodinky, potápěčské hodinky, sportovní hodinky, přívěskové hodinky, elektronické hodinky, automatické hodinky, chronografy (hodinky), stříbrné hodinky, mince, pozlacené řetízky, řetízky na krk, sklo bižuterní k napodobení drahých kamenů (štras), šperky, diamanty, šperky obsahující diamanty, zlato, klenoty obsahující zlato, drahé kameny, perly a drahé kovy, jakož i jejich imitace.

(730) **Love Original Cosmetics s.r.o.**, Pivovarská 3157, Česká Lípa, 47001, CZ

(210) **O-547986**

(220) 16.05.2018

(320) 16.05.2018

(511) 16, 35, 39

(540)

(510) (16) papír, lepenka, periodické a neperiodické tiskoviny, papírové tašky, papírové obálky, papírové sáčky, papírové desky, papírové ubrousky; (35) propagační činnost a reklama v činnostech souvisejících s provozováním dopravy; (39) doprava.

(591) Barevná

(730) **České dráhy, a.s.**, nábřeží Ludvíka Svobody 1222/12, Praha 1 - Nové Město, 11000, CZ

(210) **O-548013**

(220) 17.05.2018

(320) 17.05.2018

(511) 6

(540)

(510) (6) ocelové stavební konstrukce, drobné kovové železářské zboží, kovové dveře, kovová vrata, kovová okna a kovové okenní kryty, kovové stavební a kovové konstrukční materiály, kovové stavební prvky, přemístitelné kovové konstrukce a přenosné kovové stavby.

(730) **PHILIPP STEEL a.s.**, Slavětínská 84, Praha 9, Klánovice, 19014, CZ

(740) JUDr. Dušan Bláha, advokát, Vrázova 513/9, Praha 5 - Smíchov, 15000

(210) **O-548026**

(220) 17.05.2018

(320) 17.05.2018

(511) 30, 31, 35

(540)

(510) (30) těstoviny; (31) masové konzervy, ovocné konzervy, rybí konzervy, zeleninové konzervy, drůbeží konzervy, konzervy s mořskými plody, konzervy zeleninové; (35) maloobchodní a velkoobchodní služby prostřednictvím internetu s výrobky uvedenými ve třídách 30 a 31 tohoto seznamu, průzkum trhu, reklamní, marketingové a propagační služby, poradenské služby v oblasti reklamy a marketingu, šíření reklamních a propagačních materiálů, předvádění a vystavování zboží.

(730) **Espresso Professional, s.r.o.**, Vorašská 2075/6, Praha 4, Modřany, 14300, CZ

(740) Jiří Effmert, Družstevní 1424/12, Říčany, 25101

(210) **O-548027**

(220) 17.05.2018

(320) 17.05.2018

(511) 9, 16, 35, 36

(540)

DVOJKA SOBĚ

(510) (9) elektronické noviny ke stažení, obsah médií, počítačová grafika s možností stažení, internetové servery; (16) věstníky (tiskoviny), denní tisk (noviny), časopisy, publikace, časopisy s plakáty; (35) propagace a reklama, šíření reklamních materiálů (prospekty, brožury a tiskoviny), reklamní, marketingové a propagační služby, rozšiřování reklamních marketingových a propagačních materiálů, příprava reklamních kampaní, internetový marketing; (36) získávání finančních prostředků pro politické účely.

(730) **Schwarz Otto MUDr.**, Varšavská 1338/15, Praha 2 - Vinohrady, 12000, CZ

(210) **O-548034**

(220) 18.05.2018

(320) 18.05.2018

(511) 5

(540)

ENDIFORT

(510) (5) farmaceutické výrobky.

(730) **SANOFI**, rue La Boétie 54, 75008 Paris, FR

(740) C|K|T ČERVENKA TURKOVÁ & PARTNERS Advokátní, patentová a známková kancelář, Mgr. Radka Červenková, advokátka, Anny Letenské 34/7, Praha 2, Vinohrady, 12000

(210) **O-548042**

(220) 18.05.2018

(320) 18.05.2018

(511) 35

(540)



DEVRO

Vytvořili jsme tradici
jedinečné výroby.
Jsme tu už 85 let.



(510) (35) reklama online, reklama a propagace, obchodní propagace, propagace mimořádných akcí, propagační marketing, marketing, produktový marketing, výrobkový marketing, šíření reklamních, marketingových a propagačních materiálů.

(591) Barevná

(730) **Devro s.r.o.**, Vichovská 830, Jilemnice, Hrabačov, 51401, CZ

(740) Advokátní kancelář CINK a partneři, s. r. o., Mgr. Ing. Pavel Cink, Veleslavínova 363/33, Plzeň, Vnitřní Město, 30100

(210) **O-548043**

(220) 18.05.2018

(320) 18.05.2018

(511) 42

(540)

mujkumst

(510) (42) architektura, projektování, projektování staveb, projektování - kancelářských prostor, restaurací, budov, obchodů, projektování ve výstavbě, plánování a projektování kuchyní, design nábytku, technický design, grafický design, stavební design, architektonický design, design, projektování nástaveb, design barů, design sportovních zařízení.

(730) **Lapka Tomáš Ing. arch.**, Pešinova 7, Praha 8, 18100, CZ

(210) **O-548046**

(220) 18.05.2018

(320) 18.05.2018

(511) 35, 36, 41

(540)



(510) (35) maloobchod, velkoobchod a internetový obchod s těmito výrobky: kosmetika, parfumerie, zdravotnické, lékařské a kompenzační pomůcky,

farmaceutické výrobky, šperky, hodinky a hodiny, brýle, optické pomůcky, nosiče dat bez nahraných dat, nosiče dat s nahraným obsahem, audio a/nebo videonahrávky, knihy, časopisy, periodika, brožury, kalendáře, fotografie, obrazy, reprodukce, sochy a jiná umělecká díla, psací potřeby, pexesa, hrací a sběratelské karty, pamětní listy a plakety, medaile, mince, rytiny, výrobky z drahých kovů, slonoviny, dřeva, jantaru, kamene, kovu a náhražek těchto materiálů, výrobky z plastů, hračky, sportovní potřeby, plastové kachny, výrobky ze skla, porcelánu a smaltu, potřeby pro domácnost, potřeby pro úklid, hudební nástroje, zbraně, nářadí, přístroje, oděvy, obuv, pokrývky hlavy, punčochové zboží, kožená a textilní galanterie, vlajky, odznaky, emblémy, trofeje, upomínkové předměty, stolní a ložní prádlo, ručníky a osušky, župany, deky, polštáře, koberce, potraviny, nápoje, potřeby pro kuřáky, alkoholické nápoje, piva, vyhledávání sponzorů, propagační, inzertní a reklamní činnosti; (36) poskytování finanční pomoci, financování projektů všeho druhu, finanční zabezpečení charitativních projektů, organizování a pořádání veřejných sbírek finančního rázu, grantové rozdělování finančních prostředků, investiční činnost, správa finančních prostředků a kontrola jejich pohybu, správa nemovitého majetku a služby realitního rázu, finanční transakce a operace všeho druhu, finanční konzultace, poskytování informací v oblasti financí, nadační činnost v oblasti finanční, veřejné sbírky, shromažďování finančních prostředků na dobročinné účely, finanční sponzorování, charitativní finanční činnost, organizování sbírek; (41) pořádání kulturních, společenských, sportovních a benefičních akcí, výchova a vzdělávací činnost, zábavní, školící, sportovní a kulturní činnost, pořádání seminářů, setkání, workshopů, kongresů a symposií, vydavatelská a publikační činnost, pořádání charitativních závodů plastových kachen, pořádání charitativních a benefičních akcí všeho druhu.

(730) **APLA Jižní Čechy, z.ú.**, Farského 887, Tábor, 39002, CZ

I MY, o.p.s., Dr. Edvarda Beneše 286/5, Soběslav, 39201, CZ

(740) Chytilová & spol., patentová kancelář, s.r.o., Mgr. Michaela Chytilová, Revoluční 725/11, Praha 1, Staré Město, 11000

(210) **O-548074**

(220) 21.05.2018

(320) 21.05.2018

(511) 20, 21, 32, 33, 40, 43

(540)

R H +

(510) (20) reklamní poutače, firemní štíty, zejména pro označení restaurací a občerstvovacích zařízení, orientační tabule, veškeré uvedené výrobky ze dřeva a plastických hmot; (21) potřeby a nádoby pro domácnost nebo pro kuchyňské použití, nikoliv z drahých kovů, nádoby na pití, sklo, porcelán a majolika zařazené do třídy 21, tácky papírové, pohárky a poháry skleněné, sklenice, poháry keramické, holby keramické, stojany na jídelní lístky, keramické a porcelánové tácky, keramické džbány; (32) piva, lehká piva a ležáky, nealkoholická a nízkoalkoholická piva, míchané nápoje obsahující pivo, zařazené do třídy 32, sladová piva, zázvorová piva, nealkoholické nápoje, vody minerální a šumivé, sirupy a jiné přípravky k přípravě nápojů, ovocné šťávy, ovocné nektary, izotonické nápoje; (33) alkoholické nápoje, s výjimkou piv; (40) pivovarnictví - výroba piva všeho druhu, sladovnictví; (43) služby spojené s provozováním pohostinství, restaurací a podniků rychlého občerstvení, hostinská činnost.

(730) **Holubová Jitka**, K Doudlevcům 120, Plzeň, 30100, CZ

Holub Radek Bc., K Doudlevcům 120, Plzeň, 30100, CZ

(740) Bc. Radek Holub, K Doudlevcům 120, Plzeň, 30100

(210) **O-548078**
(220) 21.05.2018
(320) 21.05.2018
(511) 29, 30, 43
(540)



(510) (29) maso, ryby, drůbež, zvěřina a výrobky z nich, masové výrobky, zeleninové saláty, vařená a sušená zelenina, polévkové směsi, masové výrobky konzervované i čerstvé, nakládané, pasterované, sušené, vařené a trvanlivé, míchané saláty s masem, rybami, drůbeží a zvěřinou, aspiky, hamburgery, hovězí hamburgery, zeleninové hamburgery, vše spadající do této třídy; (30) hotová jídla na bázi potravin ze třídy 30, těstoviny, pizza, výrobky studené kuchyně, bagety, obložené chleby, chlebičky, saláty, výrobky z těsta a těstovin, chléb, pečivo, housky, rohlíky, cukrárenské výrobky, polotovary na bázi potravin ze třídy 30, moučné výrobky a výrobky a přípravky z obilnin, káva, čaj, kakao a kávové náhražky, rýže, tapioka a ságo, zmrzlina, cukr, med, melasa, droždí, omáčky (chuťové přísady), koření; (43) hostinská a restaurační činnost, poskytování jídla a nápojů, příprava a poskytování stravování a nápojů pro okamžitou spotřebu, služby zajišťující stravování a nápoje, rychlé občerstvení, catering, zajištění stravování při společenských akcích a služby spojené s nákupem a obstaráváním potravin, nápojů a občerstvení v rámci této třídy, příprava jídel a výrobků studené kuchyně, pořádání hostin, provozování pizzerie, bufetu, samoobslužné restaurace, kavárny, vinárny.

(591) Barevná
(730) **Pelc Norbert**, Vsetínská 534, Valašské Meziříčí, 75701, CZ
(740) Patentová a známková kancelář, Ing. Jaromír Píkrýl, Včelín 1161, Hulín, 76824

(210) **O-548100**
(220) 22.05.2018
(320) 22.05.2018
(511) 30
(540)



(510) (30) želatinové bonbóny (cukrovinky), želatinové žvýkácké bonbóny, ovocné želatinové bonbóny (k jiným než léčebným účelům).
(730) **The Candy Plus Sweet Factory, s.r.o.**, Vítězná 200/6, Rohatec, 69601, CZ
(740) LEGAL Černý advokátní kancelář s.r.o., Adam Černý, Dřevná 382/2, Praha 2, Nové Město, 12800

(210) **O-548163**
(220) 24.05.2018
(320) 24.05.2018
(511) 41, 43
(540)



(510) (41) organizování a pořádání kulturních, výchovných, vzdělávacích, zábavných a sportovních akcí a soutěží, organizování a pořádání hudebních akcí, diskoték, koncertů, tanečních večerů a festivalů, služby pro oddech, rekreaci a relaxaci v rámci této třídy, provozování golfových hřišť; (43) služby spojené s provozováním pohostinství, restaurací a podniků rychlého občerstvení, poskytování ubytovacích služeb, hostinská činnost, restaurace, kavárny, vinárny, pizzerie, služby barů, služby motelů, hotelové služby, provozování penzionů, catering.

(591) Barevná
(730) **Prague Hotel Booking s.r.o.**, Tyršova 1803/2, Praha 2, Nové Město, 12000, CZ
(740) PatentCentrum Sedlák & Partners s.r.o., Husova tř. 1847/5, České Budějovice, České Budějovice 3, 37001

(210) **O-548172**
(220) 24.05.2018
(320) 24.05.2018
(511) 16, 35, 41
(540)



ASOCIACE CENTER PRO ZDOKONALOVACÍ VÝCVIK ŘIDIČŮ

(510) (16) papírnické zboží a učební pomůcky, tiskoviny, vyučovací pomůcky a potřeby, kancelářské potřeby (kromě nábytku), učební a výukové pomůcky s výjimkou přístrojů; (35) reklamní, marketingové a propagační služby, maloobchod a velkoobchod s výrobky uvedenými výše ve třídě 16, poradenské služby v oblasti zprostředkování zboží a služeb, kancelářské služby, obchodní konzultační a poradenské služby; (41) služby v oblasti vzdělávání, zábavy a sportu.

(730) **Autoklub České republiky**, Opletalova 1337/29, Praha 1, Nové Město, 11000, CZ

(210) **O-548173**
(220) 24.05.2018
(320) 24.05.2018
(511) 3, 5, 21, 25, 35, 37
(540)

NEVERSTOCK

(510) (3) leštící a čisticí přípravky pro vozidla, vonné přípravky pro vozidla, automobilové vosky, čisticí kapalina na skla vozidel, čisticí přípravky na kůži, autošampony, abrazivní přípravky pro údržbu vozidel; (5) osvěžovače vzduchu do automobilů; (21) čisticí a úklidové potřeby, a to utěrky na úklid z mikrovlákna, kartáče, prachovky, jelenicová kůže na čištění, mycí a kosmetické houbičky; (25) oděvy, obuv, kloboučnické zboží; (35) maloobchodní, velkoobchodní a internetový (e-shop) prodej s

výše uvedenými výrobky ve třídách 3, 5, 21, 25, reklamní, propagační a inzertní činnost prostřednictvím jakéhokoliv média, prostřednictvím telefonní sítě nebo datové sítě nebo informační sítě nebo elektronické sítě nebo komunikační sítě nebo počítačové sítě, poskytování informací komerčního nebo reklamního charakteru, merchandising, organizování akcí pro komerční a propagační účely, pořádání výstav, veletrhů, přehlídek k obchodním účelům; (37) údržba, servis a opravy motorových vozidel a jejich příslušenství, impregnace motorových vozidel, čištění, mytí a leštění automobilů, autoservisy, opravy karosérií.

- (730) **NEVERSTOCK s.r.o.**, Elišky Krásnohorské 1339/15, Ústí nad Labem, Ústí nad Labem-centrum, 40001, CZ
(740) PatentCentrum Sedlák & Partners s.r.o., Husova tř. 1847/5, České Budějovice, České Budějovice 3, 37001

- (210) **O-548177**
(220) 24.05.2018
(320) 24.05.2018
(511) 20, 24, 27, 35, 37, 40, 41, 42
(540)



- (510) (20) nábytek a bytové zařízení, lůžkoviny, polštáře, podušky, vnitřní žaluzie a rolety, a příslušenství k nim; (24) látky, textilie, textilní výrobky a náhradní součásti pro textilní výrobky, potahy a povlaky na nábytek, záclony a závěsy, tapety a závěsy na stěnu, prádlo (nikoliv osobní), kuchyňský textil a stolní prádlo, ložní prádlo a přikrývky, koupelnový textil; (27) koberce, předložky, rohožky; (35) zprostředkování obchodů pro třetí strany, zprostředkování propagace, zprostředkování reklamy, pořádání výstav pro obchodní či reklamní účely v oblasti vybavení interiéru (interiérového designu), inzertní služby a on-line inzertní služby, maloobchodní a velkoobchodní služby a on-line maloobchodní a velkoobchodní služby související s prodejem výrobků shora uvedených ve tř. 20, 24, 27; (37) čalounění; (40) šití bytových textilií (zakázková výroba); (41) pořádání, organizování a vedení workshopů, seminářů a konferencí v oblasti vybavení interiéru (interiérového designu); (42) návrhářství (služby), interiérová výzdoba komerčních i nekomerčních prostor, poradenství a konzultační služby v oblasti interiérového designu, konzultační služby týkající se výběru shora uvedených výrobků ve tř. 20, 24, 27, zejména dekoračních tkanin, záclon, závěsů, čalounění (design interiéru).

- (591) Barevná
(730) **KAMILA HARRIS HOME, s.r.o.**, Arbesovo náměstí 257/7, Praha 5, 15000, CZ

- (210) **O-548205**
(220) 25.05.2018
(320) 25.05.2018
(511) 44
(540)



- (510) (44) poskytování zdravotnických služeb, zejména v oblasti očního lékařství, provozování zdravotnického zařízení a poradenská činnost v uvedených oblastech.

- (591) Barevná
(730) **RUF ideas s.r.o.**, Preslova 552/2, Praha 5, Smíchov, 15000, CZ
(740) Mgr. Marie Šebelová, Na zábradlí 205/1, Praha 1, Staré Město, 11000

- (210) **O-548206**
(220) 25.05.2018
(320) 25.05.2018
(511) 10
(540)

COMBICAP

- (510) (10) kombistop - univerzální zátky bez pvc ve dvou barevných provedeních-červeně a modře, zdravotnický spotřební materiál, materiály a potřeby na šití ran, elastické obvazové materiály, podpurné obvazové materiály, materiál na obvazy (obkladové), sací materiál k chirurgickému použití, lékařské závěsy z netkaných textilních materiálů.

- (591) Barevná
(730) **S. A. B. Impex, s.r.o.**, Hlavní 56/48, Šlapanice, Bedřichovice, 66451, CZ
(740) Doc. Ing. Jindřich Špaček CSc., patentový zástupce, Svatopluka Čecha 1939/106a, Brno, Královo Pole, 61200

- (210) **O-548207**
(220) 25.05.2018
(320) 25.05.2018
(511) 10
(540)

GASTROLINE

- (510) (10) žaludeční sonda určená pro rychlou aspiraci žaludečního obsahu a pro výplach žaludku, kardiální sondy, chirurgické sondy, lékařské sondy, dentální sondy, uretrální sondy, sondy pro enterální výživu, testovací sondy pro lékařské použití, ultrazvukové sondy k lékařskému použití, sondy používané s integrovanými obvody (na lékařské diagnózy), teplotní sondy s optickými vlákny pro léčebné diagnostické použití, neselektivní elektrody jako chemicky citlivé sondy (pro lékařské účely), zdravotnický spotřební materiál, materiály a potřeby na šití ran, elastické obvazové materiály, materiál na obvazy (obkladové), sací materiál k chirurgickému použití.

- (591) Barevná
(730) **S. A. B. Impex, s.r.o.**, Hlavní 56/48, Šlapanice, Bedřichovice, 66451, CZ
(740) Doc. Ing. Jindřich Špaček CSc., patentový zástupce, Svatopluka Čecha 1939/106a, Brno, Královo Pole, 61200

(210) **O-548209**
(220) 25.05.2018
(320) 25.05.2018
(511) 32, 33, 43
(540)



(510) (32) piva všeho druhu včetně piv míchaných, nealkoholické nápoje, limonády; (33) alkoholické nápoje (s výjimkou piv); (43) pohostinské, restaurační a kavárenské služby, ubytovací služby, cukrárny.
(730) **Mikulášek Petr**, Vinohradská 1451/71, Praha 2, Vinohrady, 12000, CZ
(740) NEOLEGAL - advokátní a patentová kancelář, JUDr. Petr Novotný, Římská 2135/45, Praha 2, Vinohrady, 12000

(210) **O-548210**
(220) 25.05.2018
(320) 25.05.2018
(511) 32, 33, 43
(540)

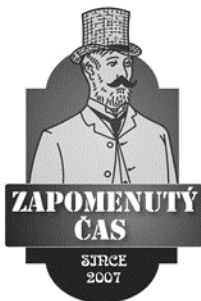

(510) (32) piva všeho druhu včetně piv míchaných, nealkoholické nápoje, limonády; (33) alkoholické nápoje (s výjimkou piv); (43) pohostinské, restaurační a kavárenské služby, ubytovací služby, cukrárny.
(730) **Mikulášek Petr**, Vinohradská 1451/71, Praha 2, Vinohrady, 12000, CZ
(740) NEOLEGAL - advokátní a patentová kancelář, JUDr. Petr Novotný, Římská 2135/45, Praha 2, Vinohrady, 12000

(210) **O-548211**
(220) 25.05.2018
(320) 25.05.2018
(511) 10
(540)

MAXCONNECT

(510) (10) spojka – bezpečnostní uzavřený systém spojky pro opakovanou aplikaci i aspiraci pro použití s infuzním zařízením, kardiální sondy, chirurgické sondy, lékařské sondy, dentální sondy, uretrální sondy, sondy (cévky) chirurgické, sondy pro enterální výživu, testovací sondy pro lékařské použití, ultrazvukové sondy k lékařskému použití, sondy používané s integrovanými obvody (na lékařské diagnózy), teplotní sondy s optickými vlákny pro léčebné diagnostické použití, neselektivní elektrody jako chemicky citlivé sondy (pro lékařské účely), ventily k použití v lékařských infuzních nástrojích, hypodermické jehly pro použití při infuzní terapii, intravenózní infuzní pumpy k lékařským účelům, zdravotnický spotřební materiál, materiály a potřeby na šití ran, elastické obvazové materiály, materiál na obvazy (obkladové), sací materiál k chirurgickému použití.

(591) Barevná
(730) **S. A. B. Impex, s.r.o.**, Hlavní 56/48, Šlapanice, Bedřichovice, 66451, CZ
(740) Doc. Ing. Jindřich Špaček CSc., patentový zástupce, Svatopluka Čecha 1939/106a, Brno, Královo Pole, 61200

(210) **O-548212**
(220) 25.05.2018
(320) 25.05.2018
(511) 10
(540)

NITRICARE

(510) (10) chirurgické rukavice, nitrilové vyšetřovací rukavice, ochranné prostředky pro zdravotnictví, chirurgické sítky, chirurgické vyšetřovací roušky, clony na ochranu před rentgenovými paprsky při ozařování (pro lékařské použití), ochranné oděvy pro lékařské účely, ochranné štíty pro lékařské použití, ochranné rukavice pro lékařské účely, ochranné dýchací masky pro lékařské použití, ochranné povlaky na matrace pro inkontinentní pacienty, ochranné dýchací masky vyrobené z netkaných materiálů pro lékařské použití.

(591) Barevná
(730) **S. A. B. Impex, s.r.o.**, Hlavní 56/48, Šlapanice, Bedřichovice, 66451, CZ
(740) Doc. Ing. Jindřich Špaček CSc., patentový zástupce, Svatopluka Čecha 1939/106a, Brno, Královo Pole, 61200

(210) **O-548217**
(220) 28.05.2018
(320) 28.05.2018
(511) 33, 35
(540)



(510) (33) alkoholické nápoje s výjimkou piva, destilované nápoje, lihoviny (nápoje); (35) reklama, marketing.
(591) Barevná
(730) Navrátilova pálenice s.r.o., Pod Stráněmi 7127, Zlín, 76001, CZ

(210) **O-548218**
(220) 28.05.2018
(320) 28.05.2018
(511) 9, 16, 41
(540)



dotkni se Písku

(510) (9) nahraný obsah (počítačové programy, data a informace), nosiče zvukových, obrazových a zvukově-obrazových záznamů nahrané i nenahrané, elektronické publikace ke stažení; (16) papír a lepenka, periodické a neperiodické publikace, tiskoviny, knihy, časopisy, brožury, fotografie, plakáty, letáky, prospekty, pohledy, kalendáře, manuály, mapy, vstupenky, samolepky, obtisky, psací potřeby, učebnice, sešity, propisky, razítka, vizitky, pytle a balící a obalové materiály a materiály pro skladování z papíru, lepenky nebo z plastů, listy papíru (papírnické zboží), obálky, papírové pytlíky a sáčky, papírové vlajky, papírové tašky, informační a reklamní produkty v papírové formě, data a databáze na papírových nosičích, prezentační a klubové karty, formuláře, ozdobné předměty z papíru, tištěné propagační materiály, tištěné tiskové zprávy, tištěné programy kulturních a společenských akcí; (41) výchova, vzdělávání, zábavní a sportovní činnost, kulturní aktivity, vydavatelská činnost a zpravodajství, vydávání publikací, publikování a editování tiskovin, organizování a pořádání kulturních, sportovních, zábavných, vzdělávacích a výchovných akcí a soutěží, pořádání hudebních koncertů, organizování průvodů, organizování výstav, přednášek, festivalů a setkání všeho druhu k výchovným a kulturním účelům, provozování galerií a muzeí, tvorba kulturních programů, předprodej vstupenek na zábavní akce (služby), organizování výstav k nekomerčním účelům v oblasti cestovního ruchu, poskytování on-line publikací v oblasti cestovního ruchu.
(730) **Město Písek**, Velké náměstí 114/3, Písek, Vnitřní Město, 39701, CZ
(740) PatentCentrum Sedlák & Partners s.r.o., Husova tř. 1847/5, České Budějovice, České Budějovice 3, 37001

(210) **O-548235**
(220) 28.05.2018
(320) 28.05.2018
(511) 14, 25, 42
(540)

litwu
love is _____
the way up

(510) (14) klenoty, šperky, bižuterie a ozdoby, hodinky, umělecká díla a předměty z drahých kovů; (25) oděvy, obuv, kloboučnické zboží, pokrývky hlavy, pásky a opasky, rukavice, plavky a koupací úbory, spodní prádlo, módní doplňky z textilu spadající do této třídy; (42) módní návrhářství, návrhářství oděvů, obuvi, klobouků, pásek a opasek, doplňků a jiných módních předmětů, poradenské služby v oblasti módního návrhářství, módního designu a módy, design (užité umění).
(730) **Invest signum s.r.o.**, Revoluční 1082/8, Praha 1, 11000, CZ

(210) **O-548247**
(220) 28.05.2018
(320) 28.05.2018
(511) 14, 16, 25, 41
(540)



(510) (14) šperky, kroužky na klíče, řetízky na klíče a přívěsky k nim; (16) tiskoviny, papírenské zboží a učební pomůcky, psací potřeby, tužky, tištěné propagační materiály, kancelářské potřeby (kromě nábytku), vyučovací pomůcky a potřeby (kromě přístrojů), papírové tašky, obalové materiály z papíru, lepenky nebo plastů; (25) oděvy; (41) služby v oblasti vzdělávání, zábavy a sportu, školicí služby, pořádání seminářů, pořádání kurzů, pořádání koncertů, praktický výcvik hudby (výuka), skládání hudby, vydávání hudby, vydávání textů, vydavatelská činnost, zvuková, obrazová a multimediální produkce a fotografie.
(591) Barevná
(730) **Šitnerová Dana**, Slezská 87/1919, Praha 3, 13000, CZ

(210) **O-548252**
(220) 28.05.2018
(320) 28.05.2018
(511) 35, 41, 43, 44
(540)

Pragopolitan

(510) (35) správa hotelů, obchodní management a podnikové poradenství, odborné obchodní poradenství, poradenství při vedení podniků, reklama; (41) organizování a vedení konferencí, kongresů, koncertů a seminářů, organizování kulturních a vzdělávacích akcí a výstav, organizování zábavných akcí a soutěží, provozování a pronájem sportovních zařízení, pronájem sportovních hřišť, půjčování sportovního nářadí, organizování

sportovních akcí a soutěží; (43) hotelové služby, rezervace hotelů, poskytování a provoz hotelového ubytování, poskytování přechodného ubytování, rezervace přechodného ubytování, pronajímání jednacích místností, restaurace, zásobování (catering), bary, kavárny; (44) manikúra, masáže, služby kadernických salónů, salónů krásy, zkrášlovacích salónů, služby solárií, služby v oblasti sauny, wellness služby.

(730) **CZECH INN HOTELS s.r.o.**, Hyberská 1009/24, Praha 1, Nové Město, 11000, CZ

(740) Loskotová & partneři, patentová a známková kancelář, Ing. Gabriela Loskotová, K závětinám 727, Praha 5, Řeporyje, 15500

(210) **O-548259**

(220) 29.05.2018

(320) 29.05.2018

(511) 35, 41, 43

(540)



KRAVÍN

(510) (35) propagační činnost, reklamní činnost, rozšiřování reklamních (propagačních) materiálů všech druhů jako zejména letáků, prospektů, tiskopisů, vzorků, publikací, programů, on-line reklama, venkovní reklama, bannerová reklama, obchodní propagační služby; (41) služby diskžokejů, služby klubů a diskoték, pronájem diskotékových zařízení, zábavní služby poskytované na diskotékách, noční kluby, zábavní kluby, fotografování, hudební produkce, karaoke (poskytování služeb), organizace a pořádání koncertů, plánování a organizování večírků, předprodej vstupenek, představení (organizování), půjčování audiozařízení, služby v oblasti prodeje vstupenek (zábava), zábava (služby), živé představení, živé vystoupení (organizování); (43) bary, bufety, gastronomické služby (poskytování jídla a nápojů), kavárny, podávání alkoholických nápojů, pohostinství (služby), poskytování prostor pro pořádání akcí, dočasných kancelářských prostor a prostor pro jednání, příprava pokrmů, pronájem barového vybavení, služby v oblasti pohostinství, restaurace, pronájem místností pro společenské akce, pronájem osvětlovacích zařízení, půjčování židlí, stolů, prostírání, nápojového skla, zásobování (catering).

(730) **Radoschowský Jiří**, Příkopy 812, Koberice, 74727, CZ

Radoschowský David, Příkopy 812, Koberice, 74727, CZ

(740) Ing. Pavel Nádvořník s.r.o., Sokola Tůmy 1099/1, Ostrava, Hulváky, 70900

(210) **O-548260**

(220) 29.05.2018

(320) 29.05.2018

(511) 6, 20

(540)

harn

(510) (6) kovové nábytkové kování, držadla a úchyty pro nábytek, lišty, kolejničky, žlábků a vodící lišty pro zasunovací police a skříňky - vše vyrobené zcela nebo částečně z kovu, kovové postranice a bočnice; (20)

skříně, police, poličky a zásuvky, zasunovací police a skříňky (nábytek), vše vyrobené zcela nebo částečně z kovu.

(730) **AKSESORI SETIA SDN. BHD.**, Plot 3, Persiaran Rishah 14, Kawasan Perindustrian Silibin, 30100 Ipoh, Perak Darul Ridzuan, MY

(740) **KOREJZOVA LEGAL v.o.s.**, JUDr. Petra Sauvage de Brantes, advokátka, Korunní 810/104, Praha 10, Vinohrady, 10100

(210) **O-548268**

(220) 29.05.2018

(320) 29.05.2018

(511) 8, 25, 29, 30, 35

(540)

HARANT

(510) (8) bodné a sečné zbraně jako jsou bajonety, boxery, dýky, harpuny, nože, meče, šavle, sekery, nástroje na broušení, břitvy, obušky, pochvy a pouzdra na nože a meče, žiletky, přístroje, kleště; (25) funkční prádlo a textil, outdoorové a sportovní prádlo a textil, prádlo a textil propouštějící a odvádějící pot, nepromokavé oděvy a prádlo, trička, tílka, mikiny, svetry, osobní prádlo, bundy, košile, trenýrky, spodky, ponožky, slipy, tepláky, kalhoty, ponožky, potítka, šátky, kabáty, kombinézy, uniformy, pokrývky hlavy, návleky, rukavice, šle, obuv; (29) maso, ryby, drůbež, zvěřina, masové výtahy, konzervované, mražené, kandované, vakuované sušené a vařené ovoce, zelenina, maso a uzeniny, ovocné a zeleninové lupínky, masové konzervy, paštiky, ovoce a zelenina v oleji, vejce, mléko a mléčné výrobky, jedlé oleje a tuky; (30) káva, čaj, kakao a náhražky kávy, rýže, tapioka a ságo, mouka a přípravky vyrobené z obilnin, chléb, pečivo a cukrovinky, sušenky, oplatky, čokolády, žvýkačky, müsli, energetické tyčinky, cereální výrobky, kaše zeleninové, suché pomazánkové směsi a pasty, produkty určené ke konzumaci v mraženém stavu, cukr, med, melasa, droždí, kypřicí prášek do pečiva, sůl, hořčice, ocet, omáčky (ochucovač), koření, led; (35) zprostředkovatelská, konzultační a poradenská činnost v oblasti obchodu, provozování internetového obchodu, export - import - vše s výrobky a přípravky výše uvedenými zahrnutými ve třídách 8, 25, 29 a 30 a dále se střelnými zbraněmi a jejich komponenty, mířidly, pásky, zaměřovači, pažbami, předpažbami, zbraňovými popruhy, municí, pouzdrů na střelné zbraně, a municí, energetickými nápoji a energetickou stravou, nášivkami, odznaky, knoflíky, stany, spacáky, karimatkami, lany, provazy, sítěmi, batohy, tornami, kompas, navigacemi, baterkami, nádobím a lahvemi pro outdoorové a sportovní použití, reklama, propagace, inzerce a poskytování obchodních informací prostřednictvím všech druhů médií, marketing.

(730) **SH Commerce s.r.o.**, Ke Spálenému křížku 678, Lány, 27061, CZ

(740) Ing. Michal Jupa, patentový zástupce, Na Baních 1385, Praha 5 - Zbraslav, 15600

(210) **O-548284**

(220) 29.05.2018

(320) 29.05.2018

(511) 9, 16, 41

(540)



(510) (9) elektronické časopisy; (16) časopisy a jiná periodika; (41) vydavatelské služby.

(591) Barevná

(730) **Asociace organizací neslyšících, nedoslýchavých a jejich přátel, z.s.,**
Karlínské náměstí 59/12, Praha 8, Karlín, 18600, CZ
(740) Mgr. David Müller, Filipova 2016/6, Praha 4, Chodov, 14800

(210) **O-548315**
(220) 31.05.2018
(320) 31.05.2018
(511) 3, 5

(540) **Liftea BORNASAL**

(510) (5) masti pro farmaceutické účely, farmaceutické krémy; (3) masti pro kosmetické použití, kosmetické krémy.
(730) **LIFTEC CZ a.s.,** Počernická 272/96, Praha 10, Malešice, 10803, CZ

(210) **O-548317**
(220) 31.05.2018
(320) 31.05.2018
(511) 3, 5, 44
(540)

liverdren

(510) (3) čistící, prací a mycí přípravky, mýdla, parfumerie (výrobky), vonné oleje, kosmetika a kosmetické přípravky, vlasová kosmetika, zubní pasty, masti (neléčivé), neléčivé ústní spreje, tělové spreje; (5) léčivé čaje, alkohol k léčebným účelům, sirupy pro farmaceutické účely, léčivá pleťová tonika, cukrovinky s léčivými přísadami, žvýkačky pro léčebné účely, vitamínové přípravky, doplňky stravy pro neléčebné účely, masti pro farmaceutické účely, minerální vody k lékařským účelům, farmaceutické přípravky, vitamínové tablety, potravní doplňky a dietetické přípravky, léčivé přísady do krmiv pro zvířata, léčivé potravinové doplňky, doplňky zdravé výživy vyrobené převážně z vitamínů, minerální potravinové doplňky, léčivé spreje, léčivé ústní spreje, nosní spreje pro léčebné účely; (44) lékařské služby, veterinární služby, poradenství v oboru péče o tělo a krásu, péče o čistotu a hygienu zvířat, hygienická a kosmetická péče.

(730) **JOALIS s.r.o.,** Orlická 2176/9, Praha 3, Vinohrady, 13000, CZ
(740) Mgr. David Müller, Filipova 2016/6, Praha 4, Chodov, 14800

(210) **O-548319**
(220) 31.05.2018
(320) 31.05.2018
(511) 3, 5, 44
(540)

urinodren

(510) (3) čistící, prací a mycí přípravky, mýdla, parfumerie (výrobky), vonné oleje, kosmetika a kosmetické přípravky, vlasová kosmetika, zubní pasty, masti (neléčivé), neléčivé ústní spreje, tělové spreje; (5) léčivé čaje, alkohol k léčebným účelům, sirupy pro farmaceutické účely, léčivá pleťová tonika, cukrovinky s léčivými přísadami, žvýkačky pro léčebné účely, vitamínové přípravky, doplňky stravy pro neléčebné účely, masti pro farmaceutické účely, minerální vody k lékařským účelům, farmaceutické přípravky, vitamínové tablety, potravní doplňky a dietetické přípravky, léčivé přísady do krmiv pro zvířata, léčivé potravinové doplňky, doplňky zdravé výživy vyrobené převážně z vitamínů, minerální potravinové doplňky, léčivé spreje, léčivé ústní spreje, nosní spreje pro léčebné účely; (44) lékařské služby, veterinární služby, poradenství v oboru péče o tělo a krásu, péče o čistotu a hygienu zvířat, hygienická a kosmetická péče.

(730) **JOALIS s.r.o.,** Orlická 2176/9, Praha 3, Vinohrady, 13000, CZ
(740) Mgr. David Müller, Filipova 2016/6, Praha 4, Chodov, 14800

(210) **O-548324**
(220) 31.05.2018
(320) 31.05.2018
(511) 35, 36, 41
(540)



(510) (35) cílené zaslání reklamních materiálů, marketing, návrh reklamních materiálů, obchodní informace, obchodní informace a rady pro spotřebitele ve výběru produktů a služeb, obchodní zprostředkovatelské služby, podpora prodeje jiných osob, pořádání módních přehlídek pro reklamní účely, pořádání veletrhů pro obchodní či reklamní účely, pořádání výstav pro obchodní či reklamní účely, poskytování obchodních informací prostřednictvím webových stránek, pronájem prodejních stánků, pronájem reklamního materiálu, pronájem obchodních stánků, správa zákaznických věrnostních programů, předvádění zboží, reklama, styk s veřejností, šíření reklamních materiálů, venkovní reklama, vydávání reklamních textů, zásilková reklama, zprostředkování propagace, zprostředkování reklamy; (36) pronájem kanceláří, pronájem nemovitostí, správa nemovitostí, leasingové financování, oceňování nemovitostí, pořádání sbírek, služby realitní kanceláře, výběr nájemného; (41) vzdělávání, kulturní aktivity, pořádání a uvádění koncertů, hudební produkce, pořádání sportovních soutěží, produkce estrád, zábava.

(591) Barevná
(730) **CPI Shopping Teplice, a.s.,** Vladislavova 1390/17, Praha 1, 11000, CZ

(210) **O-548325**
(220) 31.05.2018
(320) 31.05.2018
(511) 40, 41
(540)

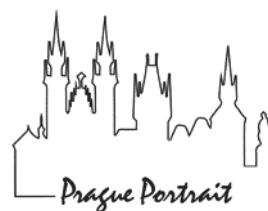

(510) (40) zpracovávání filmů a úprava fotografií; (41) organizování pořizování fotografií a videozáznamů ze svateb, společenských akcí a výletů, pořizování fotografií a videozáznamů ze svateb, společenských akcí a výletů, organizování zábavních akcí, organizování výletů, organizování slavnostních společenských akcí, organizování zábavy na svatebních oslavách, organizování zábavy na narozeninových oslavách, organizování a realizace zájezdů, organizování prohlídek pamětihodností pro třetí osoby, výroba filmů a videonahrávek, úprava a stříhání filmů a videonahrávek.

(730) **Žádník Li Yuanxiu,** Kosova 1014, Dobřichovice, 25229, CZ
Xu Beini, Vojenova 2481/5, Praha 8, Libeň, 18000, CZ
(740) **KANIA SEDLÁK SMOLA** patentová kancelář Veronika Zemanová, Mendlovo náměstí 907/1a, Brno, Staré Brno, 60300

(210) **O-548336**
(220) 31.05.2018
(320) 31.05.2018
(511) 3
(540)

Hemorogel

(510) (3) kosmetika, mycí gely.
(730) **Akacia Group, s.r.o.**, Na Farkáně I 136/17, Praha 5 - Radlice, 15000, CZ
(740) Mgr. Ondřej Čálek, patentový zástupce, Nad Palatou 12, Praha 5, 15000

(210) **O-548360**
(220) 01.06.2018
(320) 01.06.2018
(511) 41, 42, 43
(540)



(510) (41) informace o výchově a vzdělávání, vyučování, vzdělávání, organizování a vedení seminářů, organizování a vedení konferencí, organizování a vedení kongresů, školení, praktický výcvik, vzdělávací informace, zkoušení, přezkoušení; (42) vědecký výzkum pro lékařské účely, vývoj a výzkum nových výrobků, bakteriologický výzkum, expertizy; (43) bary, rezervace hotelů, ubytovací služby, hotelové služby, restaurace, provoz předzahrádky, provoz hotelového ubytování, pronajímání jednacích místností.
(591) Barevná
(730) **Institut postgraduálního vzdělávání ve zdravotnictví**, Ruská 2412/85, Praha 10, 10005, CZ

(210) **O-548361**
(220) 01.06.2018
(320) 01.06.2018
(511) 41, 42, 43
(540)

HOTEL ILF

(510) (41) informace o výchově a vzdělávání, vyučování, vzdělávání, organizování a vedení seminářů, organizování a vedení konferencí, organizování a vedení kongresů, školení, praktický výcvik, vzdělávací informace, zkoušení, přezkoušení; (42) vědecký výzkum pro lékařské účely, vývoj a výzkum nových výrobků, bakteriologický výzkum, expertizy; (43) bary, rezervace hotelů, ubytovací služby, hotelové služby, restaurace, provoz předzahrádky, provoz hotelového ubytování, pronajímání jednacích místností.
(730) **Institut postgraduálního vzdělávání ve zdravotnictví**, Ruská 2412/85, Praha 10, 10005, CZ

(210) **O-548383**
(220) 03.06.2018
(320) 03.06.2018
(511) 3, 5, 44
(540)

vegeton

(510) (3) čistící, prací a mycí přípravky, mýdla, parfumerie (výrobky), vonné oleje, kosmetika a kosmetické přípravky, vlasová kosmetika, zubní pasty, masti (neléčivé), neléčivé ústní spreje, tělové spreje; (5) léčivé čaje, alkohol k léčebným účelům, sirupy pro farmaceutické účely, léčivá pleťová tonika, cukrovinky s léčivými přísadami, žvýkačky pro léčebné účely, vitamínové přípravky, doplňky stravy pro neléčebné účely, masti pro farmaceutické účely, minerální vody k lékařským účelům, farmaceutické přípravky, vitamínové tablety, potravní doplňky a dietetické

přípravky, léčivé přísady do krmiv pro zvířata, léčivé potravinové doplňky, doplňky zdravé výživy vyrobené převážně z vitamínů, minerální potravinové doplňky, léčivé spreje, léčivé ústní spreje, nosní spreje pro léčebné účely; (44) lékařské služby, veterinární služby, poradenství v oboru péče o tělo a krásu, péče o čistotu a hygienu zvířat, hygienická a kosmetická péče.

(730) **JOALIS s.r.o.**, Orlická 2176/9, Praha 3, Vinohrady, 13000, CZ
(740) Mgr. David Müller, Filipova 2016/6, Praha 4, Chodov, 14800

(210) **O-548384**
(220) 03.06.2018
(320) 03.06.2018
(511) 3, 5, 44
(540)

metabex

(510) (3) čistící, prací a mycí přípravky, mýdla, parfumerie (výrobky), vonné oleje, kosmetika a kosmetické přípravky, vlasová kosmetika, zubní pasty, masti (neléčivé), neléčivé ústní spreje, tělové spreje; (5) léčivé čaje, alkohol k léčebným účelům, sirupy pro farmaceutické účely, léčivá pleťová tonika, cukrovinky s léčivými přísadami, žvýkačky pro léčebné účely, vitamínové přípravky, doplňky stravy pro neléčebné účely, masti pro farmaceutické účely, minerální vody k lékařským účelům, farmaceutické přípravky, vitamínové tablety, potravní doplňky a dietetické přípravky, léčivé přísady do krmiv pro zvířata, léčivé potravinové doplňky, doplňky zdravé výživy vyrobené převážně z vitamínů, minerální potravinové doplňky, léčivé spreje, léčivé ústní spreje, nosní spreje pro léčebné účely; (44) lékařské služby, veterinární služby, poradenství v oboru péče o tělo a krásu, péče o čistotu a hygienu zvířat, hygienická a kosmetická péče.
(730) **JOALIS s.r.o.**, Orlická 2176/9, Praha 3, Vinohrady, 13000, CZ
(740) Mgr. David Müller, Filipova 2016/6, Praha 4, Chodov, 14800

(210) **O-548392**
(220) 04.06.2018
(320) 04.06.2018
(511) 3, 5, 44
(540)

gynodren

(510) (3) čistící, prací a mycí přípravky, mýdla, parfumerie (výrobky), vonné oleje, kosmetika a kosmetické přípravky, vlasová kosmetika, zubní pasty, masti (neléčivé), neléčivé ústní spreje, tělové spreje; (5) léčivé čaje, alkohol k léčebným účelům, sirupy pro farmaceutické účely, léčivá pleťová tonika, cukrovinky s léčivými přísadami, žvýkačky pro léčebné účely, vitamínové přípravky, doplňky stravy pro neléčebné účely, masti pro farmaceutické účely, minerální vody k lékařským účelům, farmaceutické přípravky, vitamínové tablety, potravní doplňky a dietetické přípravky, léčivé přísady do krmiv pro zvířata, léčivé potravinové doplňky, doplňky zdravé výživy vyrobené převážně z vitamínů, minerální potravinové doplňky, léčivé spreje, léčivé ústní spreje, nosní spreje pro léčebné účely; (44) lékařské služby, veterinární služby, poradenství v oboru péče o tělo a krásu, péče o čistotu a hygienu zvířat, hygienická a kosmetická péče.
(730) **JOALIS s.r.o.**, Orlická 2176/9, Praha 3, Vinohrady, 13000, CZ
(740) Mgr. David Müller, Filipova 2016/6, Praha 4, Chodov, 14800

(210) **O-548397**
(220) 04.06.2018
(320) 04.06.2018
(511) 36
(540)

ABSA LIFE

(510) (36) pojišťovací služby, finanční služby, peněžní záležitosti, služby v oblasti nemovitostí.
(730) **ABSA BANK LIMITED**, 7th Floor, Barclays Towers West, 15 Troye Street, Johannesburg, Gauteng, ZA
(740) Bird & Bird s.r.o. advokátní kancelář, Mgr. Vojtěch Chloupek, advokát, Na Příkopě 583/15, Praha 1, 11000

(210) **O-548400**

(220) 04.06.2018

(320) 04.06.2018

(511) 25

(540)

LASOUL

(510) (25) oděvy, sportovní oděvy.

(730) **Prokopová Martina**, Pokorného 866/19, Praha 9, Hloubětín, 19800, CZ

(210) **O-548401**

(220) 04.06.2018

(320) 04.06.2018

(511) 9, 36, 38

(540)

LEXXUS

(510) (9) nosiče informací (v rozsahu třídy 9) se záznamem zvuku a/nebo obrazu, elektronické publikace; (36) služby v oblasti nemovitostí, realitní kancelář, pronájem a správa nemovitostí; (38) šíření informací prostřednictvím veřejných datových sítí, například internetu.

(591) Barevná

(730) **LEXXUS a.s.**, Panská 895/6, Praha 1, Nové Město, 11000, CZ

(740) Pavel Reichel a kol., Ing. Pavel Reichel, Lopatecká 152/14, Praha 4, 14700

(210) **O-548403**

(220) 04.06.2018

(320) 04.06.2018

(511) 9, 36, 38

(540)

**LEXXUS
GROUP**

(510) (9) nosiče informací (v rozsahu třídy 9) se záznamem zvuku a/nebo obrazu, elektronické publikace; (36) služby v oblasti nemovitostí, realitní kancelář, pronájem a správa nemovitostí; (38) šíření informací prostřednictvím veřejných datových sítí, například internetu.

(591) Barevná

(730) **LEXXUS a.s.**, Panská 895/6, Praha 1, Nové Město, 11000, CZ

(740) Pavel Reichel a kol., Ing. Pavel Reichel, Lopatecká 152/14, Praha 4, 14700

(210) **O-548404**

(220) 04.06.2018

(320) 04.06.2018

(511) 3, 5, 44

(540)

colidren

(510) (3) čističí, prací a mycí přípravky, mýdla, parfumerie (výrobky), vonné oleje, kosmetika a kosmetické přípravky, vlasová kosmetika, zubní pasty, masti (neléčivé), neléčivé ústní spreje, tělové spreje; (5) léčivé čaje, alkohol k léčebným účelům, sirupy pro farmaceutické účely, léčivá peťovává tonika, cukrovinky s léčivými přísadami, žvýkačky pro léčebné

účely, vitaminové přípravky, doplňky stravy pro neléčebné účely, masti pro farmaceutické účely, minerální vody k lékařským účelům, farmaceutické přípravky, vitaminové tablety, potravní doplňky a dietetické přípravky, léčivé přísady do krmiv pro zvířata, léčivé potravinové doplňky, doplňky zdravé výživy vyrobené převážně z vitaminů, minerální potravinové doplňky, léčivé spreje, léčivé ústní spreje, nosní spreje pro léčebné účely; (44) lékařské služby, veterinární služby, poradenství v oboru péče o tělo a krásu, péče o čistotu a hygienu zvířat, hygienická a kosmetická péče.

(730) **JOALIS s.r.o.**, Orlická 2176/9, Praha 3, Vinohrady, 13000, CZ

(740) Mgr. David Müller, Filipova 2016/6, Praha 4, Chodov, 14800

(210) **O-548405**

(220) 04.06.2018

(320) 04.06.2018

(511) 30, 32, 33

(540)

ZÉ

(510) (30) nápoje na bázi kávy; (32) nealkoholické nápoje, nápoje na bázi piva; (33) alkoholické nápoje (s výjimkou piva).

(730) **Nedomlel Jiří Ing.**, Štrauchova 932, Jičín, Valdické Předměstí, 50601, CZ

(210) **O-548408**

(220) 04.06.2018

(320) 04.06.2018

(511) 5

(540)

MEDICAGO

(510) (5) farmaceutické a léčivé přípravky a látky, vakcíny, léčivé terapeutické proteiny a protilátky pro lidskou potřebu.

(730) **Medicago, Inc.**, 1020, route de l'Église, suite 600, Québec (Québec) G1V 3V9, CA

(740) Rott, Růžička & Guttmann Patentové, známkové a advokátní kanceláře, JUDr. Vladimír Rott, patentový zástupce, Vinohradská 37/938, Praha 2, 12000

(210) **O-548411**

(220) 04.06.2018

(320) 04.06.2018

(511) 35, 41, 43

(540)

Šlágrfest

(510) (35) administrativní zpracování nákupních objednávek, obchodní vedení uměleckých agentur, aktualizování reklamních materiálů, analýzy nákladů, aranžování výkladů, příprava a vyhotovení daňového přiznání, vyhledávání dat v počítačových souborech pro třetí osoby, dodavatelské služby pro třetí osoby (nákup výrobků a služeb pro jiné podniky), dražby, posuzování efektivnosti provozu a racionalizace práce, fakturace, fotokopírování, hospodářské (ekonomické) prognózy, inzerce poštu, kanceláře dovozní a vývozní, komerční informace a rady pro spotřebitele (spotřebitelská poradna), komerční informační kanceláře, komerční správa licencí na výrobky a služby ostatních, kopírování dokumentů, kopírování nebo rozmnožování (reprodukce) dokumentů, dokladů a podobně, maloobchodní nebo velkoobchodní služby pro farmaceutické, veterinární a sanitární přípravky a zdravotní materiál, marketing, marketingové studie, organizace módních přehlídek pro reklamní účely, nábor zaměstnanců, nákupní ceny, analýzy velkoobchodních cen, pomoc při řízení obchodních a průmyslových podniků, obchodní management a podnikové poradenství, obchodní management pro sportovce, poskytování obchodních nebo podnikatelských informací, obchodní nebo podnikatelské profesionální poradenství, obchodní nebo podnikatelský průzkum, obchodní reklama pro třetí osoby, oceňování obchodních podniků, organizování komerčních nebo reklamních výstav, personální poradenství, vyhledávání umístění nákladních vozů pomocí počítače, oceňování a odhady v oblasti podnikání, podnikové poradenství a obchodní management, služby poskytované v souvislosti se stěhováním podniku, pomoc při řízení obchodní činnosti, odborné obchodní poradenství, poradenství při vedení podniků, pořádání veletrhů pro obchodní a reklamní účely, prezentace výrobků v komunikačních médiích pro účely maloobchodu, telemarketing, pronájem prodejních automatů, produkce (výroba) reklamních filmů, pronájem fotokopírovacích strojů, pronájem kancelářských strojů a zařízení, pronájem reklamní doby v komunikačních médiích, pronájem reklamních materiálů, pronájem reklamních ploch, provozní audit,

obchodní průzkum, průzkum trhu, průzkum veřejného mínění, zajišťování předplatného novin a časopisů, předplatné pro třetí osoby (obstarávání), předvádění (služby modelek) pro reklamní účely a podporu prodeje, předvádění zboží, překlad informací do počítačových databází, služby týkající se přemísťování (stěhování) provozů, podniků, prepisování, příprava inzertních sloupků, příprava mezd a výplatních listin, psaní na stroji, psaní reklamních textů, psychologické testování pro výběr zaměstnanců, reklama, reklama, propagace, reklama on-line v počítačové síti, reklamní agentury, vydávání, zveřejňování, oznámení, vyhlášení, publikování reklamních textů, rozhlasová reklama, rozšiřování reklamních nebo inzertních materiálů zákazníkům (letáky, prospekty, tisky, vzorky), řízení průmyslových nebo obchodních podniků, sekretářské služby, sestavování statistiky, služby (telefonní vzkazy, dotazy), služby v oblasti grafické úpravy pro reklamní účely, služby v oblasti srovnávání cen, služby, poradenství v obchodní činnosti, správa hotelů, srovnávací služby v oblasti cen, styky s veřejností, subdodavatelské služby (obchodní pomoc), systemizace informací do počítačových databází, televizní reklama, televizní reklamy, těsnopis, stenografie, psychologické testování pro výběr zaměstnanců, zpracování textů, účetnictví, účty ((sestavování výpisů), vedení kartoték v počítači, vedení kartoték v počítači (řízení souboru), vedení účetních knih, venkovní reklama, vydávání náborových, propagačních a inzertních textů, vyhledávání dat v počítačových souborech (pro třetí osoby), vyhledávání sponzorů, vylepování plakátů, provádění výpisů z účtů, výstřížková služba na zprávy, distribuce vzorků zboží, zajišťování novinového předplatného (pro předplatitele), zajišťování předplatného telekomunikačních služeb (pro ostatní), zaslání reklamních materiálů zákazníkům, předvádění zboží, zprostředkovatelské práce; (41) umělecké módní agentury, cirkusy, praktické cvičení, dabing, dálkové studium, pronájem dekorace, dětské jesle a školky, diskotéky (služby), divadelní představení, drezúra zvířat, elektronické publikování (DTP), služby v oblasti estrád, filmová produkce, jiná reklamní, filmová studia, filmové projekce, pronájem filmových promítaček a jejich příslušenství, půjčování filmů, fotografování, fotografování na mikrofilm, provozování golfových hřišť, gymnastický výcvik, provozování heren, hraní o peníze, hudební produkce, informace o možnostech rekreace, informace o možnostech rozptýlení, informace o možnostech zábavy, informace o výchově a vzdělávání, internátní školy, kaligrafické služby, poskytování služeb karaoke (hudební doprovod písní dle výběru zpěváka), provozování kasin, služby kempinkové, klubové služby výchovně-zábavné, služby klubů zdraví (zdravotní a kondiční cvičení), knihovny (půjčovny knih), služby pojízdných knihoven, vydávání knih, koncertní síně, sály, korespondenční kurzy, koučink (školení), kurzy fitness, pořádání loterií, měření času při sportovních disciplínách, organizování módních přehlídek pro zábavu, provozování muzeí, náboženská výchova, služby nahrávacích studií, nahrávání videopásek, noční kluby, obrazové zpravodajství, organizace a pořádání koncertů, organizování a vedení kolokvií, organizování a vedení konferencí, organizování a vedení kongresů, organizování a vedení seminářů, organizování a vedení sympozií, organizování kulturních nebo vzdělávacích výstav, organizování plesů, organizování představení (manažerské služby), organizování vzdělávacích nebo zábavných soutěží, organizování sportovních soutěží, orchestry (služby poskytované -), zábavné parky, plánování a organizování večírků, pomoc při výběru povolání, poradenství pro volbu povolání, pořádání a řízení pracovních setkání (školení), poskytování on-line elektronických publikací (bez možnosti stažení), posunková řeč (tlumočení -), půjčování potápěčské výstroje, praktický výcvik, prázdninové tábory (služby -) (zábava), profesní rekvalifikace, pronájem audio nahrávek, pronájem divadelních dekorací, pronájem herních zařízení, pronájem hraček, pronájem kinematografických filmů, pronájem rozhlasových a televizních přijímačů, pronájem sportovních hřišť, pronájem stadiónů, pronájem video-rekordérů, pronajímání osvětlovacích zařízení pro divadla nebo televizní studia, pronajímání tenisových dvorců, provozování her on-line (z počítačové sítě), provozování sportovních zařízení, provozování zoologických zahrad, překladatelské služby, psaní scénářů, psaní textů (jiných než reklamních), půjčování audio zařízení, půjčování filmových promítaček a příslušenství, půjčování kinofilmů, půjčování přenosných videokamer, půjčování sportovního nářadí, s výjimkou dopravních prostředků, půjčování videokamer, půjčování videopásek, služby pro oddech a rekreaci, reportérské služby, rozhlasová zábava, výroba rozhlasových a televizních programů, služby skládání hudby, služby diskžokejů, výchovně-zábavné služby klubové, služby osobního trenéra (fitness trénink), služby poskytované školami (vzdělávání), služby v oblasti grafické úpravy, jiné než pro reklamní účely, služby v oblasti prodeje vstupenek (zábava), pronájem sportovních zařízení, s výjimkou dopravních prostředků, pořádání a řízení školení, školení, vyučování, školství, internátní školy, tělesná výchova, výroba

rozhlasových a televizních programů, televizní zábava, texty (psaní textů) jiné než reklamní, zveřejňování textů kromě reklamních, opatřování titulků, tlumočnické služby, pronájem video pásek, výroba videofilmů, instruktážní výcvik, výchovný výcvik, vydávání elektronických knih a časopisů on-line, vydávání textů, s výjimkou reklamních nebo náborových, vyučování, vyučování (instruktážní služby), vyučování (výchovné služby), vyučování (výuka), vzdělávání, vzdělávací informace, zábava, pobavení, zkoušení, přezkoušení, zpravodajské služby, cvičení zvířat, pronájem zvukově nahrávacích zařízení, živé představení, organizování živých vystoupení; (43) automaty (rychlé občerstvení), služby v barech, bufety, dětské jesle, domovy důchodců, hotelové služby, jídelny a závodní jídelny, kavárny, provozování kempů, pronájem kuchyňských přístrojů, služby motelů, penziony, penziony pro zvířata, poskytování přechodného ubytování, ubytovací služby určené pro prázdninové tábory, pronájem přenosných staveb, pronájem zásobníků pitné vody, pronajímání jednacích místností, provoz hotelového ubytování, půjčování stanů, půjčování židlí, stolů, prostírání, nápojového ubytování, restaurace, rezervace hotelové penziony, rezervace přechodného ubytování, samoobslužné restaurace, turistické noclehárny, ubytovací služby (hotely, penziony), zásobování (catering).

(730) Šikland a.s., Zvole č. p. 49, Zvole, 59256, CZ

(210) O-548413

(220) 04.06.2018

(320) 04.06.2018

(511) 36

(540)



(510) (36) finanční poradenství.

(591) Barevná

(730) VG Consulting & Services s.r.o., Denisova 639/2, Ostrava, Moravská Ostrava, 70200, CZ

(210) O-548416

(220) 04.06.2018

(320) 04.06.2018

(511) 3, 5, 44

(540)

peesdren

(510) (3) čisticí, prací a mycí přípravky, mýdla, parfumerie (výrobky), vonné oleje, kosmetika a kosmetické přípravky, vlasová kosmetika, zubní pasty, masti (neléčivé), neléčivé ústní spreje, tělové spreje; (5) léčivé čaje, alkohol k léčebným účelům, sirupy pro farmaceutické účely, léčivá pleťová tonika, cukrovinky s léčivými přísadami, žvýkačky pro léčebné účely, vitamínové přípravky, doplňky stravy pro neléčebné účely, masti pro farmaceutické účely, minerální vody k lékařským účelům, farmaceutické přípravky, vitamínové tablety, potravní doplňky a dietetické přípravky, léčivé přísady do krmiv pro zvířata, léčivé potravinové doplňky, doplňky zdravé výživy vyrobené převážně z vitamínů, minerální potravinové doplňky, léčivé spreje, léčivé ústní spreje, nosní spreje pro léčebné účely; (44) lékařské služby, veterinární služby, poradenství v oboru péče o tělo a krásu, péče o čistotu a hygienu zvířat, hygienická a kosmetická péče.

(730) JOALIS s.r.o., Orlická 2176/9, Praha 3, Vinohrady, 13000, CZ

(740) Mgr. David Müller, Filipova 2016/6, Praha 4, Chodov, 14800

(210) **O-548417**

(220) 04.06.2018

(320) 04.06.2018

(511) 3, 5, 44

(540)

embrion

(510) (3) čistící, prací a mycí přípravky, mýdla, parfumerie (výrobky), vonné oleje, kosmetika a kosmetické přípravky, vlasová kosmetika, zubní pasty, masti (neléčivé), neléčivé ústní spreje, tělové spreje; (5) léčivé čaje, alkohol k léčebným účelům, sirupy pro farmaceutické účely, léčivá pleťová tonika, cukrovinky s léčivými přísadami, žvýkačky pro léčebné účely, vitamínové přípravky, doplňky stravy pro neléčebné účely, masti pro farmaceutické účely, minerální vody k lékařským účelům, farmaceutické přípravky, vitamínové tablety, potravní doplňky a dietetické přípravky, léčivé přísady do krmiv pro zvířata, léčivé potravinové doplňky, doplňky zdravé výživy vyrobené převážně z vitamínů, minerální potravinové doplňky, léčivé spreje, léčivé ústní spreje, nosní spreje pro léčebné účely; (44) lékařské služby, veterinární služby, poradenství v oboru péče o tělo a krásu, péče o čistotu a hygienu zvířat, hygienická a kosmetická péče.

(730) **JOALIS s.r.o.**, Orlická 2176/9, Praha 3, Vinohrady, 13000, CZ

(740) Mgr. David Müller, Filipova 2016/6, Praha 4, Chodov, 14800

(210) **O-548430**

(220) 05.06.2018

(320) 05.06.2018

(511) 3, 5, 44

(540)

optimon

(510) (3) čistící, prací a mycí přípravky, mýdla, parfumerie (výrobky), vonné oleje, kosmetika a kosmetické přípravky, vlasová kosmetika, zubní pasty, masti (neléčivé), neléčivé ústní spreje, tělové spreje; (5) léčivé čaje, alkohol k léčebným účelům, sirupy pro farmaceutické účely, léčivá pleťová tonika, cukrovinky s léčivými přísadami, žvýkačky pro léčebné účely, vitamínové přípravky, doplňky stravy pro neléčebné účely, masti pro farmaceutické účely, minerální vody k lékařským účelům, farmaceutické přípravky, vitamínové tablety, potravní doplňky a dietetické přípravky, léčivé přísady do krmiv pro zvířata, léčivé potravinové doplňky, doplňky zdravé výživy vyrobené převážně z vitamínů, minerální potravinové doplňky, léčivé spreje, léčivé ústní spreje, nosní spreje pro léčebné účely; (44) lékařské služby, veterinární služby, poradenství v oboru péče o tělo a krásu, péče o čistotu a hygienu zvířat, hygienická a kosmetická péče.

(730) **JOALIS s.r.o.**, Orlická 2176/9, Praha 3, Vinohrady, 13000, CZ

(740) Mgr. David Müller, Filipova 2016/6, Praha 4, Chodov, 14800

(210) **O-548433**

(220) 05.06.2018

(320) 05.06.2018

(511) 16, 32, 33, 35, 43

(540)

BAUMAN

(510) (16) papír a lepenka, tiskárenské výrobky, potřeby pro vazbu knih, fotografie, papírnické zboží a kancelářské potřeby s výjimkou nábytku, lepidla pro kancelářské potřeby nebo pro domácnost, potřeby pro rýsování a kreslení a potřeby pro umělce, malířské štetce, instruktážní a výukové materiály, plastové archy, fólie a sáčky pro balení a obaly, tiskařské typy, štočky; (32) piva, minerální a sycené vody a jiné nealkoholické nápoje, ovocné nápoje a ovocné šťávy, sirupy a jiné přípravky pro přípravu nápojů; (33) alkoholické nápoje (s výjimkou pív); (35) reklama, propagace, řízení obchodní činnosti, obchodní administrativy, kancelářské práce; (43) služby zajišťující stravování a nápoje, dočasné ubytování.

(730) **Vinařství Bauman s.r.o.**, Růžová 354, Velké Bílovice, 69102, CZ

(210) **O-548434**

(220) 05.06.2018

(320) 05.06.2018

(511) 3, 5, 44

(540)

depren

(510) (3) čistící, prací a mycí přípravky, mýdla, parfumerie (výrobky), vonné oleje, kosmetika a kosmetické přípravky, vlasová kosmetika, zubní pasty, masti (neléčivé), neléčivé ústní spreje, tělové spreje; (5) léčivé čaje,

alkohol k léčebným účelům, sirupy pro farmaceutické účely, léčivá pleťová tonika, cukrovinky s léčivými přísadami, žvýkačky pro léčebné účely, vitamínové přípravky, doplňky stravy pro neléčebné účely, masti pro farmaceutické účely, minerální vody k lékařským účelům, farmaceutické přípravky, vitamínové tablety, potravní doplňky a dietetické přípravky, léčivé přísady do krmiv pro zvířata, léčivé potravinové doplňky, doplňky zdravé výživy vyrobené převážně z vitamínů, minerální potravinové doplňky, léčivé spreje, léčivé ústní spreje, nosní spreje pro léčebné účely; (44) lékařské služby, veterinární služby, poradenství v oboru péče o tělo a krásu, péče o čistotu a hygienu zvířat, hygienická a kosmetická péče.

(730) **JOALIS s.r.o.**, Orlická 2176/9, Praha 3, Vinohrady, 13000, CZ

(740) Mgr. David Müller, Filipova 2016/6, Praha 4, Chodov, 14800

(210) **O-548436**

(220) 05.06.2018

(320) 05.06.2018

(511) 35, 36, 41

(540)



(510) (35) vyhledávání sponzorů, poradenství ohledně vyhledávání sponzorů, reklama a propagace, pomoc při řízení obchodní činnosti, obchodní administrativy, kancelářské práce, obchodní nebo podnikatelské informace, poradenství v oblasti plánování podnikatelské činnosti, dovozní a vývozní kanceláře, rozšiřování reklamních nebo inzertních materiálů, sestavování seznamů pro přímé zaslání reklamních materiálů (direct mailing), pořádání výstav pro reklamní účely, příprava a pořádání výstavních veletrhů; (36) organizování charitativních sbírek, organizování sbírek, služby organizování dobročinných sbírek, zajištění finančních prostředků, finanční sponzorování, bankovní a finanční služby, finanční analýzy, shromažďování finančních prostředků pro výroční fondy; (41) organizování představení, organizování seminářů, organizování workshopů, organizování kurzů, organizování školení, organizování vzdělávacích přednášek, elektronická nakladatelská činnost (služby), nakladatelské služby, vydavatelské poradenství, vydávání dokumentů, vydávání plakátů, vydávání recenzí, vydávání publikací, vydávání textů, vydávání tiskovin, vydávání časopisů, vydávání brožur, vydávání knih, vydávání písní, vydávání periodik, vydávání novin, vydávání kalendářů, vydávání katalogů, vydávání prospektů, vydávání instruktážních manuálů, vydávání školících manuálů, vydávání elektronických časopisů, vydávání vzdělávacích textů, vydávání vzdělávacích knih, vydávání učebních materiálů, vydávání instruktážní literatury, služby audiovizuálních ukázkových prezentací pro vzdělávací účely, výroba audiovizuálních nahrávek, informace o možnostech rekreace, informace o zábavě, informace o poskytování zkoušek.

(591) Barevná

(730) **NADACE VARIETAS**, Jindřišská 937/16, Praha I, Nové Město, 11000, CZ

(740) Advokátní kancelář CINK a partneři, s. r. o., Mgr. Ing. Pavel Cink, Veleslavina 363/33, Plzeň, Vnitřní Město, 30100

(210) **O-548438**

(220) 05.06.2018

(320) 05.06.2018

(511) 3, 5, 44

(540)

artidren

(510) (3) čistící, prací a mycí přípravky, mýdla, parfumerie (výrobky), vonné oleje, kosmetika a kosmetické přípravky, vlasová kosmetika, zubní pasty, masti (neléčivé), neléčivé ústní spreje, tělové spreje; (5) léčivé čaje, alkohol k léčebným účelům, sirupy pro farmaceutické účely, léčivá pleťová tonika, cukrovinky s léčivými přísadami, žvýkačky pro léčebné účely, vitamínové přípravky, doplňky stravy pro neléčebné účely, masti pro farmaceutické účely, minerální vody k lékařským účelům,

farmaceutické přípravky, vitaminové tablety, potravní doplňky a dietetické přípravky, léčivé přísady do krmiv pro zvířata, léčivé potravinové doplňky, doplňky zdravé výživy vyrobené převážně z vitaminů, minerální potravinové doplňky, léčivé spreje, léčivé ústní spreje, nosní spreje pro léčebné účely; (44) lékařské služby, veterinární služby, poradenství v oboru péče o tělo a krásu, péče o čistotu a hygienu zvířat, hygienická a kosmetická péče.

(730) **JOALIS s.r.o.**, Orlická 2176/9, Praha 3, Vinohrady, 13000, CZ

(740) Mgr. David Müller, Filipova 2016/6, Praha 4, Chodov, 14800

(210) **O-548445**

(220) 05.06.2018

(320) 05.06.2018

(511) 3, 5, 44

(540)

toxigen

(510) (3) čistící, prací a mycí přípravky, mýdla, parfumerie (výrobky), vonné oleje, kosmetika a kosmetické přípravky, vlasová kosmetika, zubní pasty, masti (neléčivé), neléčivé ústní spreje, tělové spreje; (5) léčivé čaje, alkohol k léčebným účelům, sirupy pro farmaceutické účely, léčivá pleťová tonika, cukrovinky s léčivými přísadami, žvýkačky pro léčebné účely, vitaminové přípravky, doplňky stravy pro neléčebné účely, masti pro farmaceutické účely, minerální vody k lékařským účelům, farmaceutické přípravky, vitaminové tablety, potravní doplňky a dietetické přípravky, léčivé přísady do krmiv pro zvířata, léčivé potravinové doplňky, doplňky zdravé výživy vyrobené převážně z vitaminů, minerální potravinové doplňky, léčivé spreje, léčivé ústní spreje, nosní spreje pro léčebné účely; (44) lékařské služby, veterinární služby, poradenství v oboru péče o tělo a krásu, péče o čistotu a hygienu zvířat, hygienická a kosmetická péče.

(730) **JOALIS s.r.o.**, Orlická 2176/9, Praha 3, Vinohrady, 13000, CZ

(740) Mgr. David Müller, Filipova 2016/6, Praha 4, Chodov, 14800

(210) **O-548447**

(220) 05.06.2018

(320) 05.06.2018

(511) 3, 5, 44

(540)

fatig

(510) (3) čistící, prací a mycí přípravky, mýdla, parfumerie (výrobky), vonné oleje, kosmetika a kosmetické přípravky, vlasová kosmetika, zubní pasty, masti (neléčivé), neléčivé ústní spreje, tělové spreje; (5) léčivé čaje, alkohol k léčebným účelům, sirupy pro farmaceutické účely, léčivá pleťová tonika, cukrovinky s léčivými přísadami, žvýkačky pro léčebné účely, vitaminové přípravky, doplňky stravy pro neléčebné účely, masti pro farmaceutické účely, minerální vody k lékařským účelům, farmaceutické přípravky, vitaminové tablety, potravní doplňky a dietetické přípravky, léčivé přísady do krmiv pro zvířata, léčivé potravinové doplňky, doplňky zdravé výživy vyrobené převážně z vitaminů, minerální potravinové doplňky, léčivé spreje, léčivé ústní spreje, nosní spreje pro léčebné účely; (44) lékařské služby, veterinární služby, poradenství v oboru péče o tělo a krásu, péče o čistotu a hygienu zvířat, hygienická a kosmetická péče.

(730) **JOALIS s.r.o.**, Orlická 2176/9, Praha 3, Vinohrady, 13000, CZ

(740) Mgr. David Müller, Filipova 2016/6, Praha 4, Chodov, 14800

(210) **O-548459**

(220) 06.06.2018

(320) 06.06.2018

(511) 5, 31, 44

(540)

(510) (5) vitaminové a minerální přípravky pro domácí zvířata; (31) suchá, polovlhká a mokrá kompletní a doplňková krmiva pro domácí zvířata, pochoutky pro domácí zvířata; (44) péče o hygienu zvířat.

(730) **MADEMO s.r.o.**, Židovská 68, Jičín, 50601, CZ

(210) **O-548460**

(220) 06.06.2018

(320) 06.06.2018

(511) 3, 5, 44

(540)

pranon

(510) (3) čistící, prací a mycí přípravky, mýdla, parfumerie (výrobky), vonné oleje, kosmetika a kosmetické přípravky, vlasová kosmetika, zubní pasty, masti (neléčivé), neléčivé ústní spreje, tělové spreje; (5) léčivé čaje, alkohol k léčebným účelům, sirupy pro farmaceutické účely, léčivá pleťová tonika, cukrovinky s léčivými přísadami, žvýkačky pro léčebné účely, vitaminové přípravky, doplňky stravy pro neléčebné účely, masti pro farmaceutické účely, minerální vody k lékařským účelům, farmaceutické přípravky, vitaminové tablety, potravní doplňky a dietetické přípravky, léčivé přísady do krmiv pro zvířata, léčivé potravinové doplňky, doplňky zdravé výživy vyrobené převážně z vitaminů, minerální potravinové doplňky, léčivé spreje, léčivé ústní spreje, nosní spreje pro léčebné účely; (44) lékařské služby, veterinární služby, poradenství v oboru péče o tělo a krásu, péče o čistotu a hygienu zvířat, hygienická a kosmetická péče.

(730) **JOALIS s.r.o.**, Orlická 2176/9, Praha 3, Vinohrady, 13000, CZ

(740) Mgr. David Müller, Filipova 2016/6, Praha 4, Chodov, 14800

(210) **O-548465**

(220) 06.06.2018

(320) 06.06.2018

(511) 3, 5, 44

(540)

mikrotox

(510) (3) čistící, prací a mycí přípravky, mýdla, parfumerie (výrobky), vonné oleje, kosmetika a kosmetické přípravky, vlasová kosmetika, zubní pasty, masti (neléčivé), neléčivé ústní spreje, tělové spreje; (5) léčivé čaje, alkohol k léčebným účelům, sirupy pro farmaceutické účely, léčivá pleťová tonika, cukrovinky s léčivými přísadami, žvýkačky pro léčebné účely, vitaminové přípravky, doplňky stravy pro neléčebné účely, masti pro farmaceutické účely, minerální vody k lékařským účelům, farmaceutické přípravky, vitaminové tablety, potravní doplňky a dietetické přípravky, léčivé přísady do krmiv pro zvířata, léčivé potravinové doplňky, doplňky zdravé výživy vyrobené převážně z vitaminů, minerální potravinové doplňky, léčivé spreje, léčivé ústní spreje, nosní spreje pro léčebné účely; (44) lékařské služby, veterinární služby, poradenství v oboru péče o tělo a krásu, péče o čistotu a hygienu zvířat, hygienická a kosmetická péče.

(730) **JOALIS s.r.o.**, Orlická 2176/9, Praha 3, Vinohrady, 13000, CZ

(740) Mgr. David Müller, Filipova 2016/6, Praha 4, Chodov, 14800

(210) **O-548466**
(220) 06.06.2018
(320) 06.06.2018
(511) 1, 2, 17
(540)



(510) (1) polyuretanové nátěry (jiné než barvy), polymerové nátěry (s výjimkou barev), vlhkost odpuzující nátěry (jiné než barvy), ochranné nátěry na balkóny (jiné než ve formě barev nebo olejů), ochranné nátěry na plochy parkovišť aut (jiné než barvy nebo oleje), ochranné nátěry na nepromokavou úpravu povrchů staveb (jiné než barvy nebo oleje), ochranné nátěry v podobě postřiků k použití na beton (jiné než barvy nebo oleje), ochranné nátěry v podobě sprejů k použití na beton (jiné než barvy nebo oleje); (2) nátěry, podkladové nátěry, základní nátěry, vnitřní nátěry, venkovní nátěry, vodotěsné nátěry, hydroizolační nátěry, nátěry na domy, nátěry na stěny, nátěry zabraňující pronikání vlhkosti, nátěry k použití na stěny, těsnicí přípravky proti vodě (nátěry); (17) izolační nátěry, izolační nátěry na fasády, izolační nátěry na střechy, izolační nátěry na zdi, nátěry pro izolační účely, izolační nátěry na bázi vody.

(591) Barevná
(730) **ANT Alliance s.r.o.**, Korunní 2569/108, Praha 10, 10100, CZ

(210) **O-548471**
(220) 06.06.2018
(320) 06.06.2018
(511) 3, 5, 44
(540)

zooinf

(510) (3) čisticí, prací a mycí přípravky, mýdla, parfumerie (výrobky), vonné oleje, kosmetika a kosmetické přípravky, vlasová kosmetika, zubní pasty, masti (neléčivé), neléčivé ústní spreje, tělové spreje; (5) léčivé čaje, alkohol k léčebným účelům, sirupy pro farmaceutické účely, léčivá pleťová tonika, cukrovinky s léčivými přísadami, žvýkačky pro léčebné účely, vitamínové přípravky, doplňky stravy pro neléčebné účely, masti pro farmaceutické účely, minerální vody k lékařským účelům, farmaceutické přípravky, vitamínové tablety, potravní doplňky a dietetické přípravky, léčivé přísady do krmiv pro zvířata, léčivé potravinové doplňky, doplňky zdravé výživy vyrobené převážně z vitamínů, minerální potravinové doplňky, léčivé spreje, léčivé ústní spreje, nosní spreje pro léčebné účely; (44) lékařské služby, veterinární služby, poradenství v oboru péče o tělo a krásu, péče o čistotu a hygienu zvířat, hygienická a kosmetická péče.

(730) **JOALIS s.r.o.**, Orlická 2176/9, Praha 3, Vinohrady, 13000, CZ
(740) Mgr. David Müller, Filipova 2016/6, Praha 4, Chodov, 14800

(210) **O-548480**
(220) 06.06.2018
(320) 06.06.2018
(511) 3, 5, 44
(540)

anxinex

(510) (3) čisticí, prací a mycí přípravky, mýdla, parfumerie (výrobky), vonné oleje, kosmetika a kosmetické přípravky, vlasová kosmetika, zubní pasty, masti (neléčivé), neléčivé ústní spreje, tělové spreje; (5) léčivé čaje, alkohol k léčebným účelům, sirupy pro farmaceutické účely, léčivá pleťová tonika, cukrovinky s léčivými přísadami, žvýkačky pro léčebné účely, vitamínové přípravky, doplňky stravy pro neléčebné účely, masti pro farmaceutické účely, minerální vody k lékařským účelům, farmaceutické přípravky, vitamínové tablety, potravní doplňky a dietetické přípravky, léčivé přísady do krmiv pro zvířata, léčivé potravinové doplňky, doplňky zdravé výživy vyrobené převážně z vitamínů, minerální potravinové doplňky, léčivé spreje, léčivé ústní spreje, nosní spreje pro léčebné účely;

(44) lékařské služby, veterinární služby, poradenství v oboru péče o tělo a krásu, péče o čistotu a hygienu zvířat, hygienická a kosmetická péče.
(730) **JOALIS s.r.o.**, Orlická 2176/9, Praha 3, Vinohrady, 13000, CZ
(740) Mgr. David Müller, Filipova 2016/6, Praha 4, Chodov, 14800

(210) **O-548484**
(220) 06.06.2018
(320) 06.06.2018
(511) 3, 5, 44
(540)

herp

(510) (3) čisticí, prací a mycí přípravky, mýdla, parfumerie (výrobky), vonné oleje, kosmetika a kosmetické přípravky, vlasová kosmetika, zubní pasty, masti (neléčivé), neléčivé ústní spreje, tělové spreje; (5) léčivé čaje, alkohol k léčebným účelům, sirupy pro farmaceutické účely, léčivá pleťová tonika, cukrovinky s léčivými přísadami, žvýkačky pro léčebné účely, vitamínové přípravky, doplňky stravy pro neléčebné účely, masti pro farmaceutické účely, minerální vody k lékařským účelům, farmaceutické přípravky, vitamínové tablety, potravní doplňky a dietetické přípravky, léčivé přísady do krmiv pro zvířata, léčivé potravinové doplňky, doplňky zdravé výživy vyrobené převážně z vitamínů, minerální potravinové doplňky, léčivé spreje, léčivé ústní spreje, nosní spreje pro léčebné účely; (44) lékařské služby, veterinární služby, poradenství v oboru péče o tělo a krásu, péče o čistotu a hygienu zvířat, hygienická a kosmetická péče.

(730) **JOALIS s.r.o.**, Orlická 2176/9, Praha 3, Vinohrady, 13000, CZ
(740) Mgr. David Müller, Filipova 2016/6, Praha 4, Chodov, 14800

(210) **O-548486**
(220) 06.06.2018
(320) 06.06.2018
(511) 5
(540)



(510) (5) farmaceutické přípravky, hormony pro léčebné účely, humánní léčiva, chemické antikoncepční prostředky, chemické přípravky pro farmaceutické účely, chemické přípravky pro léčebné účely, chemicko-farmaceutické přípravky, přípravky na léčbu akné.

(591) Barevná
(730) **LITcon SE**, Rohanské nábřeží 678/23, Praha - Karlín, 18600, CZ

(210) **O-548490**
(220) 07.06.2018
(320) 07.06.2018
(511) 41, 44
(540)

FITKO PRO MOZEK

(510) (41) vzdělávání, školení, zábava, sportovní a kulturní činnosti; (44) lékařské služby.

(730) **BOTUMY s.r.o.**, Sokolská třída 1263/24, Ostrava, 70200, CZ

(210) **O-548496**

(220) 07.06.2018

(320) 07.06.2018

(511) 3, 5, 44

(540)

thyreodren

(510) (3) čistící, prací a mycí přípravky, mýdla, parfumerie (výrobky), vonné oleje, kosmetika a kosmetické přípravky, vlasová kosmetika, zubní pasty, masti (neléčivé), neléčivé ústní spreje, tělové spreje; (5) léčivé čaje, alkohol k léčebným účelům, sirupy pro farmaceutické účely, léčivá pleťová tonika, cukrovinky s léčivými přísadami, žvýkačky pro léčebné účely, vitamínové přípravky, doplňky stravy pro neléčebné účely, masti pro farmaceutické účely, minerální vody k lékařským účelům, farmaceutické přípravky, vitamínové tablety, potravní doplňky a dietetické přípravky, léčivé přísady do krmiv pro zvířata, léčivé potravinové doplňky, doplňky zdravé výživy vyrobené převážně z vitamínů, minerální potravinové doplňky, léčivé spreje, léčivé ústní spreje, nosní spreje pro léčebné účely; (44) lékařské služby, veterinární služby, poradenství v oboru péče o tělo a krásu, péče o čistotu a hygienu zvířat, hygienická a kosmetická péče.

(730) **JOALIS s.r.o.**, Orlická 2176/9, Praha 3, Vinohrady, 13000, CZ

(740) Mgr. David Müller, Filipova 2016/6, Praha 4, Chodov, 14800

(210) **O-548499**

(220) 07.06.2018

(320) 07.06.2018

(511) 3, 5, 44

(540)

vertebra

(510) (3) čistící, prací a mycí přípravky, mýdla, parfumerie (výrobky), vonné oleje, kosmetika a kosmetické přípravky, vlasová kosmetika, zubní pasty, masti (neléčivé), neléčivé ústní spreje, tělové spreje; (5) léčivé čaje, alkohol k léčebným účelům, sirupy pro farmaceutické účely, léčivá pleťová tonika, cukrovinky s léčivými přísadami, žvýkačky pro léčebné účely, vitamínové přípravky, doplňky stravy pro neléčebné účely, masti pro farmaceutické účely, minerální vody k lékařským účelům, farmaceutické přípravky, vitamínové tablety, potravní doplňky a dietetické přípravky, léčivé přísady do krmiv pro zvířata, léčivé potravinové doplňky, doplňky zdravé výživy vyrobené převážně z vitamínů, minerální potravinové doplňky, léčivé spreje, léčivé ústní spreje, nosní spreje pro léčebné účely; (44) lékařské služby, veterinární služby, poradenství v oboru péče o tělo a krásu, péče o čistotu a hygienu zvířat, hygienická a kosmetická péče.

(730) **JOALIS s.r.o.**, Orlická 2176/9, Praha 3, Vinohrady, 13000, CZ

(740) Mgr. David Müller, Filipova 2016/6, Praha 4, Chodov, 14800

(210) **O-548500**

(220) 07.06.2018

(320) 07.06.2018

(511) 43

(540)



(510) (43) bufety rychlého občerstvení, restaurační služby v oblasti rychlého občerstvení, zásobování potravinami v podnicích rychlého občerstvení, služby provozoven nabízejících rychlé občerstvení s odnosem s sebou.

(591) Barevná

(730) **Halgas Jacek Martin**, Na Kopci 2134/50, Karviná, Mizerov, 73401, CZ

(740) Advokátní kancelář CINK a partneři, s. r. o., Mgr. Ing. Pavel Cink, Veleslavínova 363/33, Plzeň, Vnitřní Město, 30100

(210) **O-548502**

(220) 07.06.2018

(320) 07.06.2018

(511) 35, 39, 43

(540)



(510) (35) reklama v oblasti cestovního ruchu a cestování, reklama a propagace, marketingové služby v oblasti cestování, marketingový průzkum; (39) přeprava cestovních zavazadel, vydávání cestovních lístků, dodávání cestovních lístků, služby cestovních průvodců, cestovní kancelář a rezervační služby, cestovní konzultační a informační služby, služby v oblasti leteckého cestovního ruchu, služby v oblasti cestovního ruchu, rezervace cest prostřednictvím cestovních kanceláří, služby cestovní kanceláře pro zajišťování cest, služby cestovních kanceláří týkající se prázdninového cestování, služby cestovních kanceláří týkající se cestování autobusy, koordinování cestovních příprav pro jednotlivce a skupiny, služby týkající se rezervací cestovních lístků a lístků na zájezdy, organizování cestovních zájezdů; (43) cestovní kanceláře zajišťující ubytování, služby cestovních kanceláří pro rezervování restaurací.

(591) Barevná

(730) **Mičová Jana**, Horova 2131/4, Ústí nad Labem, Ústí nad Labem-centrum, 40001, CZ

(740) Advokátní kancelář CINK a partneři, s. r. o., Mgr. Ing. Pavel Cink, Veleslavínova 363/33, Plzeň, Vnitřní Město, 30100

(210) **O-548503**

(220) 07.06.2018

(320) 07.06.2018

(511) 9, 16, 28

(540)



(510) (9) počítačové hry (programy -), počítačové hry ke stažení; (16) obaly knih, dětské knihy, knihy povídek, obrázkové knihy, komiksy (knihy), fantasy knihy, knižní záložky, knižní vazby, knihařské materiály, papírové záložky do knih; (28) karty na hraní, stolní hry, figurky [hračky], postavy z pohádkových příběhů, arkády (počítačové hry), hry, elektronické hry, společenské hry, deskové hry.

(591) Barevná

(730) **Ráček Radek**, Mendelova 538/25, Praha 4, Háje, 14900, CZ

(740) Advokátní kancelář CINK a partneři, s. r. o., Mgr. Ing. Pavel Cink, Veleslavínova 363/33, Plzeň, Vnitřní Město, 30100

(210) **O-548505**
(220) 07.06.2018
(320) 07.06.2018
(511) 35, 36, 37, 39
(540)



(510) (35) autosalon - nákup a prodej motorových vozidel (nových i ojetých), reklamní a marketingová činnost, předvádění zboží, modeling pro reklamní účely nebo podporu prodeje, administrativa, automatizované zpracování dat, poskytování obchodních informací, obchodní poradenství, činnost ekonomických a organizačních poradců, pořádání obchodních a reklamních akcí, obchodní zastoupení, služby organizačních a ekonomických poradců; (36) finanční služby, financování, franšizing, leasingové financování, leasing motorových vozidel, zprostředkování pojištění; (37) opravy a servis motorových vozidel; (39) dopravní služby, osobní doprava, přeprava osob a zboží, služby řidičů, přeprava luxusními vozy (limousine service), logistika v dopravě, rezervace dopravy, pronájem motorových vozidel, provoz skladů a garáží, skladování zboží, pronájem parkovacích ploch, cestovní kancelář, organizování cest, zprostředkování dopravy.

(591) Barevná
(730) **BLUE CARS s.r.o.**, Slezská 1324/44, Praha 2, Vinohrady, 12000, CZ
(740) Ing. Jiří Střelák, Šumberova 42, Praha 6, 16200

(210) **O-548507**
(220) 07.06.2018
(320) 07.06.2018
(511) 3, 5, 44
(540)

deimun aktiv

(510) (3) čistící, prací a mycí přípravky, mýdla, parfumerie (výrobky), vonné oleje, kosmetika a kosmetické přípravky, vlasová kosmetika, zubní pasty, masti (neléčivé), neléčivé ústní spreje, tělové spreje; (5) léčivé čaje, alkohol k léčebným účelům, sirupy pro farmaceutické účely, léčivá pleťová tonika, cukrovinky s léčivými přísadami, žvýkačky pro léčebné účely, vitamínové přípravky, doplňky stravy pro neléčebné účely, masti pro farmaceutické účely, minerální vody k lékařským účelům, farmaceutické přípravky, vitamínové tablety, potravní doplňky a dietetické přípravky, léčivé přísady do krmiv pro zvířata, léčivé potravinové doplňky, doplňky zdravé výživy vyrobené převážně z vitamínů, minerální potravinové doplňky, léčivé spreje, léčivé ústní spreje, nosní spreje pro léčebné účely; (44) lékařské služby, veterinární služby, poradenství v oboru péče o tělo a krásu, péče o čistotu a hygienu zvířat, hygienická a kosmetická péče.

(730) **JOALIS s.r.o.**, Orlická 2176/9, Praha 3, Vinohrady, 13000, CZ
(740) Mgr. David Müller, Filipova 2016/6, Praha 4, Chodov, 14800

(210) **O-548583**
(220) 09.06.2018
(320) 09.06.2018
(511) 9, 45
(540)

YouWibe

(510) (9) platformy počítačového softwaru, nahané nebo stahovatelné, počítačové programy (stahovatelné), stahovatelné počítačové aplikace; (45) služby sociálních sítí on-line, seznamovací služby, zprostředkování sňatků.

(730) **Malek Bros. Enterprises s.r.o.**, Kaprova 42/14, Praha 1, Staré Město, 11000, CZ

(210) **O-548625**
(220) 11.06.2018
(320) 11.06.2018
(511) 28, 35, 41
(540)



CZECH GOLF AWARDS

(510) (28) golfové hole, golfové vaky na kolečkách nebo bez koleček, zařízení pro hry, hry, maskovací clony (sportovní vybavení), masky (hračky), masky divadelní, medvídci plyšová, míče na hraní, míčky na hraní, modely (hračky), nástroje na úpravu drnů pro golf (golfové náčiní), páky hráčské (sportovní náčiní), pásy plovací, posilovací stroje, posilovače svalů, přístroje pro tělesná cvičení, puzzles, rukavice (pro sportovní hry), rukavice golfové, společenské hry, stroje na házení míčů, terče, zařízení gymnastické; (35) aktualizování reklamních materiálů, dodavatelské služby pro třetí osoby (nákup výrobků a služeb pro jiné podniky), poskytování informací o obchodních kontaktech, inzerce poštou, komerční informace a rady pro spotřebitele (spotřebitelská poradna), komerční informační kanceláře, komerční správa licencí na výrobky a služby ostatních, prezentace výrobků v komunikačních médiích pro účely maloobchodu, marketing, marketingové studie, obchodní management a podnikové poradenství, obchodní management pro nezávislé poskytovatele služeb, obchodní management pro sportovce, poskytování obchodních nebo podnikatelských informací, profesionální obchodní nebo podnikatelské poradenství, obchodní nebo podnikatelský průzkum, obchodní reklama pro třetí osoby, obchodní správa hotelů, organizování komerčních nebo reklamních výstav, personální poradenství, pořádání veletrhů pro obchodní a reklamní účely, poskytování obchodních informací prostřednictvím webových stránek, prodej po telefonu (telemarketing), produkce (výroba) reklamních filmů, pronájem reklamní doby v komunikačních médiích, pronájem reklamních materiálů, pronájem reklamních ploch, průzkum veřejného mínění, předvádění (služby modelek) pro reklamní účely a podporu prodeje, předvádění zboží, překlad informací do počítačových databází, psaní reklamních textů, reklama, reklama on line v počítačové síti, reklama placená kliknutím, reklamní agentury, rozhlasová reklama, rozšiřování reklamních materiálů zákazníkům (letáky, prospekty, tisky, vzorky), rozšiřování vzorků zboží, řízení (poradenské služby obchodní nebo podnikatelské), sekretářské služby, sestavování statistiky, sjednávání a uzavírání obchodních transakcí pro třetí strany, služby (telefonní vzkazy, dotazy), služby obchodního zprostředkování - nákup/prodej výše uvedených výrobků ve třídě 28, služby v oblasti grafické úpravy pro reklamní účely, služby v oblasti srovnávání cen, služby poradenství v obchodní činnosti, systematizace informací do počítačových databází, televizní reklama, venkovní reklama, vydávání reklamních nebo náborových, propagačních a inzertních textů, vyhledávání dat v počítačových souborech (pro třetí osoby), vyhledávání sponzorů, výstřížková služba na zprávy; (41) provozování cirkusů, elektronické publikování (DTP), filmové projekce, fotografování, provozování golfových hřišť, poskytování informací o možnostech rekreace, možnostech zábavy, o výchově a vzdělávání, výchovně-zábavné klubové služby, koučink, organizování módních přehlídek pro zábavu, obrazové zpravodajství, organizace a pořádání koncertů, organizování a vedení konferencí, seminářů, organizování kulturních nebo vzdělávacích výstav, plesů a vzdělávacích nebo zábavných soutěží, organizování sportovních soutěží, plánování a organizování večírků, pořádání a řízení pracovních setkání (školení), poskytování on-line elektronických publikací bez možnosti stažení, prázdninové tábory (zábava), pronájem filmových, divadelních a televizních dekorací, pronájem herních zařízení, pronájem hraček, pronájem sportovních hřišť, pronájem stadionů, provozování sportovních zařízení, překladatelské služby, půjčování filmů, půjčování sportovního nářadí s výjimkou dopravních prostředků, služby pro oddech a rekreaci, reportéřské služby, služby osobního trenéra, služby poskytované školami (vzdělávání), školení (instruktáž), školství, tělesná

výchova, televizní zábava, psaní textů jiných než reklamních, tlumočnické služby, umělecké módní agentury, vydávání elektronických knih a časopisů on-line, vydávání knih, vydávání textů s výjimkou reklamních nebo náborových, výroba rozhlasových a televizních programů, zábava pobavení, zábavní parky, zkoušení přezkoušení, organizování živých představení.

(730) **Česká golfová asociace s.r.o.**, K jezeru 240, Praha 4, Háje, 14900, CZ

(210) **O-548626**

(220) 11.06.2018

(320) 11.06.2018

(511) 28, 35, 41

(540)



NÁPOJ ČESKÉHO GOLFU

(510) (28) golfové hole, golfové vaky na kolečkách nebo bez koleček, zařízení pro hry, hry, maskovací clony (sportovní vybavení), masky (hračky), masky divadelní, medvídci plyšovi, míče na hraní, míčky na hraní, modely (hračky), nástroje na úpravu drnů pro golf (golfové náčiní), pátky hráčské (sportovní náčiní), pásy plovací, posilovací stroje, posilovače svalů, přístroje pro tělesná cvičení, puzzles, rukavice (pro sportovní hry), rukavice golfové, společenské hry, stroje na házení míčů, terče, zařízení gymnastické; (35) aktualizování reklamních materiálů, dodavatelské služby pro třetí osoby (nákup výrobků a služeb pro jiné podniky), poskytování informací o obchodních kontaktech, inzerce poštou, komerční informace a rady pro spotřebitele (spotřebitelská poradna), komerční informační kanceláře, komerční správa licencí na výroby a služby ostatních, prezentace výrobků v komunikačních médiích pro účely maloobchodu, marketing, marketingové studie, obchodní management a podnikové poradenství, obchodní management pro nezávislé poskytovatele služeb, obchodní management pro sportovce, poskytování obchodních nebo podnikatelských informací, profesionální obchodní nebo podnikatelské poradenství, obchodní nebo podnikatelský průzkum, obchodní reklama pro třetí osoby, obchodní správa hotelů, organizování komerčních nebo reklamních výstav, personální poradenství, pořádání veletrhů pro obchodní a reklamní účely, poskytování obchodních informací prostřednictvím webových stránek, prodej po telefonu (telemarketing), produkce (výroba) reklamních filmů, pronájem reklamní doby v komunikačních médiích, pronájem reklamních materiálů, pronájem reklamních ploch, průzkum veřejného mínění, předvádění (služby modelek) pro reklamní účely a podporu prodeje, předvádění zboží, překlad informací do počítačových databází, psaní reklamních textů, reklama, reklama on line v počítačové síti, reklama placená kliknutím, reklamní agentury, rozhlasová reklama, rozšiřování reklamních materiálů zákazníkům (letáky, prospekty, tisky, vzorky), rozšiřování vzorků zboží, řízení (poradenské služby obchodní nebo podnikatelské), sekretářské služby, sestavování statistiky, sjednávání a uzavírání obchodních transakcí pro třetí strany, služby (telefonní vzkazy, dotazy), služby obchodního zprostředkování - nákup/prodej výše uvedených výrobků ve třídě 28, služby v oblasti grafické úpravy pro reklamní účely, služby v oblasti srovnávání cen, služby poradenství v obchodní činnosti, systematizace informací do počítačových databází, televizní reklama, venkovní reklama, vydávání reklamních nebo náborových, propagačních a inzertních textů, vyhledávání dat v počítačových souborech (pro třetí osoby), vyhledávání sponzorů, výstřížková služba na zprávy; (41) provozování cirkusů, elektronické publikování (DTP), filmové projekce, fotografování, provozování golfových hřišť, poskytování informací o možnostech rekreace, možnostech zábavy, o výchově a vzdělávání, výchovně-zábavné klubové služby, koučink, organizování módních přehlídek pro zábavu, obrazové zpravodajství, organizace a pořádání koncertů, organizování a vedení konferencí, seminářů, organizování kulturních nebo vzdělávacích výstav, plesů a vzdělávacích nebo zábavných soutěží, organizování sportovních soutěží, plánování a organizování večírků, pořádání a řízení pracovních setkání (školení), poskytování on-line elektronických publikací

bez možnosti stažení, prázdninové tábory (zábava), pronájem filmových, divadelních a televizních dekorací, pronájem herních zařízení, pronájem hraček, pronájem sportovních hřišť, pronájem stadionů, provozování sportovních zařízení, překladatelské služby, půjčování filmů, půjčování sportovního nářadí s výjimkou dopravních prostředků, služby pro oddech a rekreaci, reportéřské služby, služby osobního trenéra, služby poskytované školami (vzdělávání), školení (instruktáž), školství, tělesná výchova, televizní zábava, psaní textů jiných než reklamních, tlumočnické služby, umělecké módní agentury, vydávání elektronických knih a časopisů on-line, vydávání knih, vydávání textů s výjimkou reklamních nebo náborových, výroba rozhlasových a televizních programů, zábava pobavení, zábavní parky, zkoušení přezkoušení, organizování živých představení.

(730) **Česká golfová asociace s.r.o.**, K jezeru 240, Praha 4, Háje, 14900, CZ

(210) **O-548627**

(220) 11.06.2018

(320) 11.06.2018

(511) 28, 35, 41

(540)



PARFÉM ČESKÉHO GOLFU

(510) (28) golfové hole, golfové vaky na kolečkách nebo bez koleček, zařízení pro hry, hry, maskovací clony (sportovní vybavení), masky (hračky), masky divadelní, medvídci plyšovi, míče na hraní, míčky na hraní, modely (hračky), nástroje na úpravu drnů pro golf (golfové náčiní), pátky hráčské (sportovní náčiní), pásy plovací, posilovací stroje, posilovače svalů, přístroje pro tělesná cvičení, puzzles, rukavice (pro sportovní hry), rukavice golfové, společenské hry, stroje na házení míčů, terče, zařízení gymnastické; (35) aktualizování reklamních materiálů, dodavatelské služby pro třetí osoby (nákup výrobků a služeb pro jiné podniky), poskytování informací o obchodních kontaktech, inzerce poštou, komerční informace a rady pro spotřebitele (spotřebitelská poradna), komerční informační kanceláře, komerční správa licencí na výroby a služby ostatních, prezentace výrobků v komunikačních médiích pro účely maloobchodu, marketing, marketingové studie, obchodní management a podnikové poradenství, obchodní management pro nezávislé poskytovatele služeb, obchodní management pro sportovce, poskytování obchodních nebo podnikatelských informací, profesionální obchodní nebo podnikatelské poradenství, obchodní nebo podnikatelský průzkum, obchodní reklama pro třetí osoby, obchodní správa hotelů, organizování komerčních nebo reklamních výstav, personální poradenství, pořádání veletrhů pro obchodní a reklamní účely, poskytování obchodních informací prostřednictvím webových stránek, prodej po telefonu (telemarketing), produkce (výroba) reklamních filmů, pronájem reklamní doby v komunikačních médiích, pronájem reklamních materiálů, pronájem reklamních ploch, průzkum veřejného mínění, předvádění (služby modelek) pro reklamní účely a podporu prodeje, předvádění zboží, překlad informací do počítačových databází, psaní reklamních textů, reklama, reklama on line v počítačové síti, reklama placená kliknutím, reklamní agentury, rozhlasová reklama, rozšiřování reklamních materiálů zákazníkům (letáky, prospekty, tisky, vzorky), rozšiřování vzorků zboží, řízení (poradenské služby obchodní nebo podnikatelské), sekretářské služby, sestavování statistiky, sjednávání a uzavírání obchodních transakcí pro třetí strany, služby (telefonní vzkazy, dotazy), služby obchodního zprostředkování - nákup/prodej výše uvedených výrobků ve třídě 28, služby v oblasti grafické úpravy pro reklamní účely, služby v oblasti srovnávání cen, služby poradenství v obchodní činnosti, systematizace informací do počítačových databází, televizní reklama, venkovní reklama, vydávání reklamních nebo náborových, propagačních a inzertních textů, vyhledávání dat v počítačových souborech (pro třetí osoby), vyhledávání sponzorů, výstřížková služba na zprávy; (41) provozování cirkusů, elektronické publikování (DTP), filmové projekce, fotografování, provozování golfových hřišť, poskytování informací o možnostech rekreace, možnostech zábavy, o výchově a vzdělávání, výchovně-zábavné klubové služby, koučink, organizování módních přehlídek pro zábavu, obrazové zpravodajství, organizace a pořádání koncertů, organizování a vedení konferencí, seminářů, organizování kulturních nebo vzdělávacích výstav, plesů a vzdělávacích nebo zábavných soutěží, organizování sportovních soutěží, plánování a organizování večírků, pořádání a řízení pracovních setkání (školení), poskytování on-line elektronických publikací

klubové služby, koučink, organizování módních přehlídek pro zábavu, obrazové zpravodajství, organizace a pořádání koncertů, organizování a vedení konferencí, seminářů, organizování kulturních nebo vzdělávacích výstav, plesů a vzdělávacích nebo zábavných soutěží, organizování sportovních soutěží, plánování a organizování večírků, pořádání a řízení pracovních setkání (školení), poskytování on-line elektronických publikací bez možnosti stažení, prázdninové tábory (zábava), pronájem filmových, divadelních a televizních dekorací, pronájem herních zařízení, pronájem hraček, pronájem sportovních hřišť, pronájem stadionů, provozování sportovních zařízení, překladatelské služby, půjčování filmů, půjčování sportovního nářadí s výjimkou dopravních prostředků, služby pro oddech a rekreaci, reportéřské služby, služby osobního trenéra, služby poskytované školami (vzdělávání), školení (instruktáž), školství, tělesná výchova, televizní zábava, psaní textů jiných než reklamních, tlumočnické služby, umělecké módní agentury, vydávání elektronických knih a časopisů on-line, vydávání knih, vydávání textů s výjimkou reklamních nebo náborových, výroba rozhlasových a televizních programů, zábava pobavení, zábavní parky, zkoušení přezkoušení, organizování živých představení.

(730) **Česká golfová asociace s.r.o.**, K jezeru 240, Praha 4, Háje, 14900, CZ

(210) **O-548628**

(220) 11.06.2018

(320) 11.06.2018

(511) 28, 35, 41

(540)



PARTNER ČESKÉHO GOLFU

(510) (28) golfové hole, golfové vaky na kolečkách nebo bez koleček, zařízení pro hry, hry, maskovací clony (sportovní vybavení), masky (hračky), masky divadelní, medvídci plyšová, míče na hraní, míčky na hraní, modely (hračky), nástroje na úpravu dřmů pro golf (golfové náčiní), pátky hráčské (sportovní náčiní), pásy plovací, posilovací stroje, posilovače svalů, přístroje pro tělesná cvičení, puzzles, rukavice (pro sportovní hry), rukavice golfové, společenské hry, stroje na házení míčů, terče, zařízení gymnastické; (35) aktualizování reklamních materiálů, dodavatelské služby pro třetí osoby (nákup výrobků a služeb pro jiné podniky), poskytování informací o obchodních kontaktech, inzerce poštou, komerční informace a rady pro spotřebitele (spotřebitelská poradna), komerční informační kanceláře, komerční správa licencí na výrobky a služby ostatních, prezentace výrobků v komunikačních médiích pro účely maloobchodu, marketing, marketingové studie, obchodní management a podnikové poradenství, obchodní management pro nezávislé poskytovatele služeb, obchodní management pro sportovce, poskytování obchodních nebo podnikatelských informací, profesionální obchodní nebo podnikatelské poradenství, obchodní nebo podnikatelský průzkum, obchodní reklama pro třetí osoby, obchodní správa hotelů, organizování komerčních nebo reklamních výstav, personální poradenství, pořádání veletrhů pro obchodní a reklamní účely, poskytování obchodních informací prostřednictvím webových stránek, prodej po telefonu (telemarketing), produkce (výroba) reklamních filmů, pronájem reklamní doby v komunikačních médiích, pronájem reklamních materiálů, pronájem reklamních ploch, průzkum veřejného mínění, předvádění (služby modelek) pro reklamní účely a podporu prodeje, předvádění zboží, překládání informací do počítačových databází, psaní reklamních textů, reklama, reklama on line v počítačové síti, reklama placená kliknutím, reklamní agentury, rozhlasová reklama, rozšiřování reklamních materiálů zákazníkům (letáky, prospekty, tisky, vzorky), rozšiřování vzorků zboží, řízení (poradenské služby obchodní nebo podnikatelské), sekretářské služby, sestavování statistiky, sjednávání a uzavírání obchodních transakcí pro třetí strany, služby (telefonní vzáky, dotazy), služby obchodního zprostředkování - nákup/prodej výše uvedených výrobků ve třídě 28, služby v oblasti grafické úpravy pro reklamní účely, služby v oblasti srovnávání cen, služby poradenství v obchodní činnosti, systematizace informací do počítačových databází, televizní reklama, venkovní reklama, vydávání reklamních nebo náborových, propagačních a inzertních textů,

vyhledávání dat v počítačových souborech (pro třetí osoby), vyhledávání sponzorů, výstřížková služba na zprávy; (41) provozování cirkusů, elektronické publikování (DTP), filmové projekce, fotografování, provozování golfových hřišť, poskytování informací o možnostech rekreace, možnostech zábavy, o výchově a vzdělávání, výchovně-zábavné klubové služby, koučink, organizování módních přehlídek pro zábavu, obrazové zpravodajství, organizace a pořádání koncertů, organizování a vedení konferencí, seminářů, organizování kulturních nebo vzdělávacích výstav, plesů a vzdělávacích nebo zábavných soutěží, organizování sportovních soutěží, plánování a organizování večírků, pořádání a řízení pracovních setkání (školení), poskytování on-line elektronických publikací bez možnosti stažení, prázdninové tábory (zábava), pronájem filmových, divadelních a televizních dekorací, pronájem herních zařízení, pronájem hraček, pronájem sportovních hřišť, pronájem stadionů, provozování sportovních zařízení, překladatelské služby, půjčování filmů, půjčování sportovního nářadí s výjimkou dopravních prostředků, služby pro oddech a rekreaci, reportéřské služby, služby osobního trenéra, služby poskytované školami (vzdělávání), školení (instruktáž), školství, tělesná výchova, televizní zábava, psaní textů jiných než reklamních, tlumočnické služby, umělecké módní agentury, vydávání elektronických knih a časopisů on-line, vydávání knih, vydávání textů s výjimkou reklamních nebo náborových, výroba rozhlasových a televizních programů, zábava pobavení, zábavní parky, zkoušení přezkoušení, organizování živých představení.

(730) **Česká golfová asociace s.r.o.**, K jezeru 240, Praha 4, Háje, 14900, CZ

(210) **O-548629**

(220) 11.06.2018

(320) 11.06.2018

(511) 28, 35, 41

(540)



SPONZOR ČESKÉHO GOLFU

(510) (28) golfové hole, golfové vaky na kolečkách nebo bez koleček, zařízení pro hry, hry, maskovací clony (sportovní vybavení), masky (hračky), masky divadelní, medvídci plyšová, míče na hraní, míčky na hraní, modely (hračky), nástroje na úpravu dřmů pro golf (golfové náčiní), pátky hráčské (sportovní náčiní), pásy plovací, posilovací stroje, posilovače svalů, přístroje pro tělesná cvičení, puzzles, rukavice (pro sportovní hry), rukavice golfové, společenské hry, stroje na házení míčů, terče, zařízení gymnastické; (35) aktualizování reklamních materiálů, dodavatelské služby pro třetí osoby (nákup výrobků a služeb pro jiné podniky), poskytování informací o obchodních kontaktech, inzerce poštou, komerční informace a rady pro spotřebitele (spotřebitelská poradna), komerční informační kanceláře, komerční správa licencí na výrobky a služby ostatních, prezentace výrobků v komunikačních médiích pro účely maloobchodu, marketing, marketingové studie, obchodní management a podnikové poradenství, obchodní management pro nezávislé poskytovatele služeb, obchodní management pro sportovce, poskytování obchodních nebo podnikatelských informací, profesionální obchodní nebo podnikatelské poradenství, obchodní nebo podnikatelský průzkum, obchodní reklama pro třetí osoby, obchodní správa hotelů, organizování komerčních nebo reklamních výstav, personální poradenství, pořádání veletrhů pro obchodní a reklamní účely, poskytování obchodních informací prostřednictvím webových stránek, prodej po telefonu (telemarketing), produkce (výroba) reklamních filmů, pronájem reklamní doby v komunikačních médiích, pronájem reklamních materiálů, pronájem reklamních ploch, průzkum veřejného mínění, předvádění (služby modelek) pro reklamní účely a podporu prodeje, předvádění zboží, překládání informací do počítačových databází, psaní reklamních textů, reklama, reklama on line v počítačové síti, reklama placená kliknutím, reklamní agentury, rozhlasová reklama, rozšiřování reklamních materiálů zákazníkům (letáky, prospekty, tisky, vzorky), rozšiřování vzorků zboží, řízení (poradenské služby obchodní nebo podnikatelské), sekretářské služby, sestavování statistiky, sjednávání a uzavírání obchodních transakcí

pro třetí strany, služby (telefonní vzkazy, dotazy), služby obchodního zprostředkování - nákup/prodej výše uvedených výrobků ve třídě 28, služby v oblasti grafické úpravy pro reklamní účely, služby v oblasti srovnávání cen, služby poradenství v obchodní činnosti, systematizace informací do počítačových databází, televizní reklama, venkovní reklama, vydávání reklamních nebo náborových, propagačních a inzertních textů, vyhledávání dat v počítačových souborech (pro třetí osoby), vyhledávání sponzorů, výstřížková služba na zprávy; (41) provozování cirkusů, elektronické publikování (DTP), filmové projekce, fotografování, provozování golfových hřišť, poskytování informací o možnostech rekreace, možnostech zábavy, o výchově a vzdělávání, výchovně-zábavné klubové služby, koučink, organizování módních přehlídek pro zábavu, obrazové zpravodajství, organizace a pořádání koncertů, organizování a vedení konferencí, seminářů, organizování kulturních nebo vzdělávacích výstav, plesů a vzdělávacích nebo zábavných soutěží, organizování sportovních soutěží, plánování a organizování večírků, pořádání a řízení pracovních setkání (školení), poskytování on-line elektronických publikací bez možnosti stažení, prázdninové tábory (zábava), pronájem filmových, divadelních a televizních dekorací, pronájem herních zařízení, pronájem hraček, pronájem sportovních hřišť, pronájem stadionů, provozování sportovních zařízení, překladatelské služby, půjčování filmů, půjčování sportovního nářadí s výjimkou dopravních prostředků, služby pro oddech a rekreaci, reportéřské služby, služby osobního trenéra, služby poskytované školami (vzdělávání), školení (instruktáž), školství, tělesná výchova, televizní zábava, psaní textů jiných než reklamních, tlumočnické služby, umělecké módní agentury, vydávání elektronických knih a časopisů on-line, vydávání knih, vydávání textů s výjimkou reklamních nebo náborových, výroba rozhlasových a televizních programů, zábava pobavení, zábavní parky, zkoušení přezkoušení, organizování živých představení.

(730) **Česká golfová asociace s.r.o.**, K jezeru 240, Praha 4, Háje, 14900, CZ

(210) **O-548630**

(220) 11.06.2018

(320) 11.06.2018

(511) 28, 35, 41

(540)



TVŘ ČESKÉHO GOLFU

(510) (28) golfové hole, golfové vaky na kolečkách nebo bez koleček, zařízení pro hry, hry, maskovací clony (sportovní vybavení), masky (hračky), masky divadelní, medvídci plyšovi, míče na hraní, míčky na hraní, modely (hračky), nástroje na úpravu drnů pro golf (golfové náčiní), pátky hráčské (sportovní náčiní), pásy plovací, posilovací stroje, posilovače svalů, přístroje pro tělesná cvičení, puzzles, rukavice (pro sportovní hry), rukavice golfové, společenské hry, stroje na házení míčů, terče, zařízení gymnastické; (35) aktualizování reklamních materiálů, dodavatelské služby pro třetí osoby (nákup výrobků a služeb pro jiné podniky), poskytování informací o obchodních kontaktech, inzerce poštou, komerční informace a rady pro spotřebitele (spotřebitelská poradna), komerční informační kanceláře, komerční správa licencí na výrobky a služby ostatních, prezentace výrobků v komunikačních médiích pro účely maloobchodu, marketing, marketingové studie, obchodní management a podnikové poradenství, obchodní management pro nezávislé poskytovatele služeb, obchodní management pro sportovce, poskytování obchodních nebo podnikatelských informací, profesionální obchodní nebo podnikatelské poradenství, obchodní nebo podnikatelský průzkum, obchodní reklama pro třetí osoby, obchodní správa hotelů, organizování komerčních nebo reklamních výstav, personální poradenství, pořádání veletrhů pro obchodní a reklamní účely, poskytování obchodních informací prostřednictvím webových stránek, prodej po telefonu (telemarketing), produkce (výroba) reklamních filmů, pronájem reklamní doby v komunikačních médiích, pronájem reklamních materiálů, pronájem reklamních ploch, průzkum veřejného mínění, předvádění (služby modelek) pro reklamní účely a podporu prodeje, předvádění zboží, překlad

informací do počítačových databází, psaní reklamních textů, reklama, reklama on line v počítačové síti, reklama placená kliknutím, reklamní agentury, rozhlasová reklama, rozšiřování reklamních materiálů zákazníkům (letáky, prospekty, tisky, vzorky), rozšiřování vzorků zboží, řízení (poradenské služby obchodní nebo podnikatelské), sekretářské služby, sestavování statistiky, sjednávání a uzavírání obchodních transakcí pro třetí strany, služby (telefonní vzkazy, dotazy), služby obchodního zprostředkování - nákup/prodej výše uvedených výrobků ve třídě 28, služby v oblasti grafické úpravy pro reklamní účely, služby v oblasti srovnávání cen, služby poradenství v obchodní činnosti, systematizace informací do počítačových databází, televizní reklama, venkovní reklama, vydávání reklamních nebo náborových, propagačních a inzertních textů, vyhledávání dat v počítačových souborech (pro třetí osoby), vyhledávání sponzorů, výstřížková služba na zprávy; (41) provozování cirkusů, elektronické publikování (DTP), filmové projekce, fotografování, provozování golfových hřišť, poskytování informací o možnostech rekreace, možnostech zábavy, o výchově a vzdělávání, výchovně-zábavné klubové služby, koučink, organizování módních přehlídek pro zábavu, obrazové zpravodajství, organizace a pořádání koncertů, organizování a vedení konferencí, seminářů, organizování kulturních nebo vzdělávacích výstav, plesů a vzdělávacích nebo zábavných soutěží, organizování sportovních soutěží, plánování a organizování večírků, pořádání a řízení pracovních setkání (školení), poskytování on-line elektronických publikací bez možnosti stažení, prázdninové tábory (zábava), pronájem filmových, divadelních a televizních dekorací, pronájem herních zařízení, pronájem hraček, pronájem sportovních hřišť, pronájem stadionů, provozování sportovních zařízení, překladatelské služby, půjčování filmů, půjčování sportovního nářadí s výjimkou dopravních prostředků, služby pro oddech a rekreaci, reportéřské služby, služby osobního trenéra, služby poskytované školami (vzdělávání), školení (instruktáž), školství, tělesná výchova, televizní zábava, psaní textů jiných než reklamních, tlumočnické služby, umělecké módní agentury, vydávání elektronických knih a časopisů on-line, vydávání knih, vydávání textů s výjimkou reklamních nebo náborových, výroba rozhlasových a televizních programů, zábava pobavení, zábavní parky, zkoušení přezkoušení, organizování živých představení.

(730) **Česká golfová asociace s.r.o.**, K jezeru 240, Praha 4, Háje, 14900, CZ

(210) **O-548637**

(220) 01.07.2018

(320) 01.07.2018

(511) 7, 12

(540)

WE 
FORKLIFTS

(510) (7) zdvihací zařízení, stroje pro zemní práce, manipulační zařízení na nakládání a vykládání, automatické manipulační stroje (manipulátory); (12) vysokozdvizné vozíky, vozíky, plně pneumatiky pro kola vozidel, pneumatiky, výklopné vozíky, manipulační vozíky, ruční vozíky.

(730) **VZV GROUP s.r.o.**, Okružní 1144/19, Hradec Králové, 50003, CZ

(210) **O-548638**
(220) 01.07.2018
(320) 01.07.2018
(511) 7, 12
(540)



(510) (7) zdvihací zařízení, stroje pro zemní práce, manipulační zařízení na nakládání a vykládání, automatické manipulační stroje (manipulátory);
(12) vysokozdvizné vozíky, vozíky, plně pneumatiky pro kola vozidel, pneumatiky, výklopné vozíky, manipulační vozíky, ruční vozíky.
(730) **VZV GROUP s.r.o.**, Okružní 1144/19, Hradec Králové, 50003, CZ

(210) **O-548643**
(220) 12.06.2018
(320) 12.06.2018
(511) 36
(540)

ABS A INSURANCE COMPANY

(510) (36) pojišťovací služby, finanční služby, peněžní záležitosti, služby v oblasti nemovitostí.
(730) **ABS A BANK LIMITED**, 7th Floor, Barclays Towers West, 15 Troye Street, Johannesburg, Gauteng, ZA
(740) Bird & Bird s.r.o. advokátní kancelář, Mgr. Vojtěch Chloupek, advokát, Na Příkopě 583/15, Praha 1, 11000

(210) **O-548648**
(220) 12.06.2018
(320) 12.06.2018
(511) 21, 40, 42
(540)



(510) (21) výrobky z užitkového skla, porcelánu, křišťálu; (40) zpracování a úprava skla, porcelánu a keramiky, vypalování skla, porcelánu a keramiky, vnější úprava skla, porcelánových a keramických výrobků, poradenství o výrobě v oboru skla, porcelánu a keramiky; (42) průmyslový design, návrh dekorace a vnější úpravy skla, porcelánu a keramiky, tvorba grafických návrhů, poradenství o dekoraci a designu v oboru skla, porcelánu a keramiky.
(591) Barevná

(730) **Royal Crystal s.r.o.**, Videňská 182/102j, Brno, Dolní Heršpice, 61900, CZ
(740) JUDr. Miroslav Kupka, Levého 1532, Rakovník, Rakovník II, 26901

(210) **O-548689**
(220) 14.06.2018
(320) 14.06.2018
(511) 9, 35, 37, 42
(540)



(510) (9) měřicí a regulační technika, a to detektory a snímače toxických a vývojových plynů a par, zařízení pro měření emisí, snímače fyzikálních veličin, měřicí a regulační technika pro kotelny a bazény, signalizační zařízení, signalizační panely; (35) zprostředkování obchodní činnosti, import, export a marketing s výrobky uvedenými výše ve třídě 9, propagační a reklamní služby; (37) instalace, opravy a servis měřicí a regulační techniky; (42) výzkum, vývoj a projekce v oboru měřicí a regulační techniky.
(730) **DEGA CZ s.r.o.**, Malešická 2850/22c, Praha 3, Žižkov, 13000, CZ
(740) Ing. Vlasta Sedláčková, Pod Pekařkou 1, Praha 4, 14700

(210) **O-549040**
(220) 29.06.2018
(320) 29.06.2018
(511) 3, 4, 7, 11, 12, 35, 37
(540)



(510) (3) autokosmetika zařazená do této třídy; (4) oleje, aditiva, mazadla a pohonné hmoty zařazené do této třídy; (7) součásti motorových vozidel spadající do třídy 7; (11) osvětlovací prostředky pro pozemní vozidla a elektrokola, vše spadající do této třídy; (12) pozemní vozidla, automobily, přípojná vozidla, motorky, elektrokola, jejich součásti, komponenty, příslušenství, náhradní díly a doplňky zařazené do této třídy; (35) zprostředkovatelská činnost v oblasti obchodu, export - import, velkoobchod, specializovaný maloobchod, vše s výrobky výše zařazenými do tříd 3, 4, 7, 11, 12; (37) záruční a jiné opravy a servis motorových vozidel.
(591) Barevná
(730) **Auto Kelly a.s.**, Ocelářská 891/16, Praha 9, Vysočany, 19000, CZ
(740) Rott, Růžička & Guttman Patentové, známkové a advokátní kanceláře, JUDr. Vladimír Rott, patentový zástupce, Vinohradská 37/938, Praha 2, 12000

Zamítnuté a částečně zamítnuté přihlášky ochranných známek po zveřejnění

Zjistí-li Úřad v průběhu řízení o námitkách, že přihlašovaná ochranná známka nesplňuje podmínky pro zápis, přihlášku zamítne. Zjistí-li, že přihlašovaná ochranná známka nesplňuje podmínky pro zápis jen pro některé výrobky nebo služby, přihlášku zamítne v rozsahu výrobků nebo služeb, pro které přihláška nesplňuje podmínky zápisu. S ohledem na tuto skutečnost, obsahuje tato kapitola údaje o rozhodnutích o zamítnutí přihlášky ochranné známky v celém nebo částečném rozsahu na základě ustanovení § 26 zákona č. 441/2003 Sb.

Údaje o výsledku rozhodnutí (zamítnutí přihlášky, částečné zamítnutí přihlášky) jsou uvedeny jako datum právní moci rozhodnutí/výsledek rozhodnutí.

(210) **O-503079**

(540)

GALILEO SCHOOL

10.07.2018/NABYTÍ P.M. - ZAMÍTNUTÍ PŘIHLÁŠKY PO
ZVEŘEJNĚNÍ

(210) **O-533590**

(540)



(210) **O-525412**

(540)

Můj glamour dům

05.07.2018/NABYTÍ P.M. - ČÁSTEČNĚ ZAMÍTNUTÍ PŘIHL. PO
ZVEŘ.

05.07.2018/NABYTÍ P.M. - ZAMÍTNUTÍ PŘIHLÁŠKY PO
ZVEŘEJNĚNÍ

Zamítnuté námitky týkající se ochranných známek

V průběhu řízení o námitkách může být Úřadem zjištěno, že přihlašovaná ochranná známka, která byla zveřejněna ve Věstníku, nezasahuje do zákonem chráněných starších práv třetích osob, tzv. namítajících, uvedených v ustanovení § 7 zákona č. 441/2003 Sb., a proto Úřad námitky zamítne. Údaje o rozhodnutích o zamítnutí námitek na základě ustanovení § 26 zákona č. 441/2003 Sb. jsou obsaženy v této kapitole.

(210) **O-527612**

(540)

SUPERGARNE

10.07.2018/ NABYTÍ P.M. – ZAMÍTNUTÍ NÁMITEK

(210) **O-539745**

(540)



10.07.2018/ NABYTÍ P.M. – ZAMÍTNUTÍ NÁMITEK

Zápisy ochranných známek bez změny ve vztahu ke zveřejněným přihláškám

(111) **367689**
(220) 24.10.2012
(320) 24.10.2012
(442) 25.09.2013
(151) 18.07.2018
(730) **RUTEX CZ, s.r.o.**, Pořadí 2283, Uherský Brod, 68801, CZ
(210) O-499171
(591) Barevná
(510) (25) čepice, kabátky krátké, svrchní kabáty, kalhoty, kostýmy, obleky, košile, kravaty, opasky, pláště, pulovry, saka, sukně, svetry, šátky kolem krku, šátky, šály, šaty dámské, trička, uniformy, vesty.
(511) 25
(540)



(111) **367690**
(220) 11.02.2016
(320) 11.02.2016
(442) 11.04.2018
(151) 18.07.2018
(730) **INET-SERVIS CZ, s.r.o.**, Dolní Příim 56, Dolní Příim, 50316, CZ
(210) O-528746
(510) (35) reklama a propagace, on-line inzertní činnost, služby personální agentury a poradenství v oblasti lidských zdrojů a personální poradenství, pronájem reklamních prostor, zprostředkovatelská služba v reklamě, propagaci, poradenství pro volbu povolání.
(511) 35
(540)

DOBRAPRACE.CZ

(111) **367691**
(220) 04.11.2016
(320) 04.11.2016
(442) 11.04.2018
(151) 18.07.2018
(730) **INTEROBAL k.s.**, Horomyslická 315, Dýšina, 33002, CZ
(740) LANGROVA, s.r.o., Skřetova 48, Plzeň, 30100
(210) O-535058
(591) Barevná
(510) (12) součásti a příslušenství dopravních prostředků, autoosvětlení; (16) plastové obaly spadající do tř. 16.
(511) 12, 16

(540)



(111) **367692**
(220) 04.11.2016
(320) 04.11.2016
(442) 11.04.2018
(151) 18.07.2018
(730) **INTEROBAL k.s.**, Horomyslická 315, Dýšina, 33002, CZ
(740) LANGROVA, s.r.o., Skřetova 48, Plzeň, 30100
(210) O-535059
(591) Barevná
(510) (12) součásti a příslušenství dopravních prostředků, autoosvětlení; (16) plastové obaly spadající do tř. 16.
(511) 12, 16
(540)



(111) **367693**
(220) 29.06.2017
(320) 29.06.2017
(442) 11.04.2018
(151) 18.07.2018
(730) **DUBUCO s.r.o.**, U továren 256/14, Praha 10 - Hostivař, 10200, CZ
(210) O-540710
(510) (40) zpracování potravin a nápojů; (41) překladatelské a tlumočnické služby, vzdělávací služby vztahující se ke školení zaměstnanců v potravinářských technologiích.
(511) 40, 41

(540)



- (111) **367694**
 (220) 08.07.2015
 (320) 08.07.2015
 (442) 11.04.2018
 (151) 18.07.2018
 (730) **Schimanko Heinz-Rüdiger**, Tiefer Graben 30, Wien, 1010, AT
 (740) PROPATENT, JUDr. Matěj Sedláček, Pod Pekařkou 107/1, Praha 4, Podolí, 14700
 (210) O-542111
 (510) (4) paliva (i palivový etanol); (9) přístroje pro záznam, převod, reprodukci zvuku nebo obrazu, nosiče dat magnetické, záznamové disky, kompaktní disky, DVD a ostatní digitální záznamové nosiče, ústrojí pro přístroje na mince, zapisovací pokladny, počítačové stroje, přístroje pro zpracování informací a počítače, počítačové programy, počítačový software, programy počítačových her, hasící přístroje, potápěčská výstroj, bezpečnostní, zabezpečovací, ochranná a signalizační zařízení, optické přístroje, zvětšovače a korektory, navigační, řídicí, sledovací, zaměřovací a kartografická zařízení, měřicí, detekční a monitorovací přístroje, indikátory a ovladače, magnety, magnetizéry a demagnetizéry, zařízení v oblasti informačních technologií a audiovizuální zařízení, zařízení pro zpracování a změnu materiálů a látek s využitím elektrického proudu, nahraný obsah (počítačové programy, data a informace), přístroje, nástroje a kabely pro oblast elektřiny, vědecké výzkumné a laboratorní přístroje, přístroje pro vyučování a simulátory; (16) filtrační materiály z papíru, krabice vyrobené z dřevotřískové desky, tiskárenské výrobky, noviny, periodika, pořadače, informační letáky, potřeby pro knižní vazby, fotografie, papírenské zboží, lepidla pro papírenství nebo domácnost, materiál pro umělce, štetce, psací stroje a kancelářské potřeby (vyjímaje nábytek), učební a vyučovací pomůcky s výjimkou přístrojů, tiskařské typy, štočky; (18) kůže a imitace kůže, klíčenky z kůže, kožené ozdoby na nábytek, zvířecí kůže, usně, sedla, biče a oblečení pro zvířata, deštníky a slunečníky, zavazadla, cestovní tašky, peněženky a ostatní tašky; (35) propagační činnost, reklama, reklamní agentury, zprostředkování smluv o reklamě pro třetí strany, služby v oblasti reklamního plánování, produkce (výroba) reklamních filmů, reklamní texty (psaní), služby v oblasti grafické úpravy pro reklamní účely, organizace a realizace ukázek propagačního charakteru, předvádění zboží, prezentace zboží a služeb pro reklamní a prodejní účely, publikování tiskárenských výrobků (také v elektronické formě) pro reklamní účely, rozšiřování reklamních nebo inzertních materiálů, distribuce reklamních materiálů, reklamní nebo inzertní materiály (rozšiřování-), venkovní reklama, zásilkové reklamní služby, rozhlasová reklama, zprostředkování sponzorských smluv pro reklamní účely, obchodní nebo podnikatelské poradenství (profesionální -), obchodní management a podnikové poradenství, poradenství v obchodní činnosti, kancelářské práce, poradenství zaměřené na personální otázky, služby vztahů s veřejností (public relations), výstřížková služba (monitorování zpráv), prezentace firem na internetu a v ostatních médiích pro reklamní a prodejní účely, prezentace zboží v komunikačních médiích pro maloobchod, zásobování druhých (nákup výrobků a služeb pro jiné firmy), marketingové služby, reklama a propagace, sestavování zboží pro třetí osoby pro účely prezentace a prodeje, pořádání veletrhů pro obchodní a reklamní účely, organizování a provádění módních přehlídek pro účely reklamy a podpory prodeje, dražební služby, průzkum trhu: průzkum veřejného mínění, obchodní nebo podnikatelský průzkum, obchodní nebo podnikatelské informace, obchodní informační kanceláře: ekonomické prognózy, sestavování statistiky, obchodní administrativní pomoc při řízení obchodní činnosti; (39) organizování cest, organizace cest, doprava, balení a skladování zboží; (41) výchova, vzdělávání, pokračující vzdělávání, zábava, sportovní a kulturní aktivity, organizování a vedení konferencí, organizování a vedení kongresů, organizování a vedení sympozií, organizování a vedení seminářů, školení (pořádání a řízení),

pořádání a vedení kolokvií, organizace a pořádání koncertů, pořádání výstav pro kulturní účely nebo pro vyučovací účely, organizování plesů, pořádání soutěží krásy, zábavná představení, realizace jednotlivých vystoupení, pořádání a řízení soutěží, organizování a realizace vyjížděk vozidly všeho druhu, organizování a zajišťování motoristických sportovních akcí, s výjimkou služeb fitness studia, služeb klubu pro zdravotní trénink a fitness trénink a pronájem sportovního nářadí a vybavení s výjimkou vozidel; (42) vědecké a technologické služby a výzkum; (43) restaurační služby a servírování nápojů, dočasné ubytování; (45) vyhledávání osobních informací, služby adopčních agentur, zprostředkování účastníků cest, zprostředkování cestovních průvodců, zprostředkování účastníků na soutěžích, zprostředkování účastníků na sportovních akcích, zprostředkování účastníků na motorových sportovních akcích, zprostředkování účastníků na sportovních soutěžích, zprostředkování účastníků vyjížděk vozidly, zprostředkování adopce, seznamovací agentury, seznamovací služby, doprovod do společností, organizace náboženských setkání, s výjimkou zprostředkování zákazníků a členů fitness studií a klubů pro zdravotní trénink a fitness trénink.

(511) 4, 9, 16, 18, 35, 39, 41, 42, 43, 45

(540)

RACE ATTACK

- (111) **367695**
 (220) 04.10.2017
 (320) 04.10.2017
 (442) 11.04.2018
 (151) 18.07.2018
 (730) **Vodafone Group Plc**, Vodafone House, The Connection, Newbury, Berkshire, RG14 2FN, GB
 (740) GATODE s. r. o., Ing. Mgr. Denisa Dudová, Vršovická 478/51, Praha 10, Vršovice, 10000
 (210) O-542717
 (510) (9) telekomunikační, telefonní a komunikační přístroje a nástroje, bezdrátové telefony, mobilní a pevné telefony, mobilní telefony, přenosná telekomunikační zařízení, chytré telefony (smartphony), pouzdra pro telefony, sluchátka pro telefony, osobní kapesní, mobilní a tabletové počítače, elektronická telekomunikační a výpočetní zařízení nositelná na těle, přístroje a nástroje pro datovou komunikaci, systémy na zpracování hlasu, zařízení a vybavení pro počítačové sítě a pro datovou komunikaci, mobilní datové přístroje, systémy na zpracování dat, elektronické databáze, digitální telefonní platformy a software, počítačový hardware pro telekomunikace, telekomunikační sítě, modemy, síťové směrovače (routery), širokopásmová zařízení, dekodéry, televizní dekodéry včetně zařízení které mají interaktivní pozorovací vodičko a / nebo rekordér pro záznam televizních a zvukových programů, elektrické a elektronické zařízení pro použití při příjmu satelitních, pozemských nebo kabelových vysílání, přístroje a nástroje pro zpracování, přenos, ukládání, zaznamenávání, přijímání a vyhledávání dat ve formě kódovaných dat, textu, zvuku, grafických obrazů nebo videa nebo kombinace těchto formátů, bezdrátové ruční jednotky a zařízení, dálkové ovládání elektrických a elektronických zařízení, kapesní počítače PDA, elektronické snímače včetně krokoměrů, výškoměrů a vážících měřítok, čtečky čárového kódu a čtečky s rychlou odezvou a skenery, audio a video nahrávky, média pro ukládání informací, dat, obrázků a zvuku, digitální mediální obsah (ke stažení), včetně filmů, televizních programů, rozhlasových programů, videozáznamů, obrazů, hudby, textu, dat, obrázků, grafiky a vyzváněcích tónů poskytovaných z počítačové databáze, internetu nebo jiné elektronické sítě, satelitní zařízení a nástroje pro příjem a přenos, počítačové a video hry, včetně her ke stažení, elektronické publikace (ke stažení) poskytované on-line z počítačových databází, internetu nebo jiných elektronických sítí, strojově čitelná média, digitální audio, video a data ke stažení poskytnuté z počítačové databáze nebo internetu nebo jiné elektronické sítě, nabíječky baterií používané s telekomunikačními přístroji, baterie, záložní napájecí zdroj baterie, periferní zařízení pro televizory a počítače, počítače včetně notebooků a přenosných počítačů, elektronické osobní organizátory, elektronické a satelitní navigační a polohové přístroje a nástroje včetně globálních polohovacích systémů, stolní nebo automobilové jednotky s hlasitým reproduktorem umožňujícím hands-free používání telefonního sluchátka, automobilové držáky telefonů, zařízení a nástroje na výuku, přístroje na měření, inteligentní měřicí přístroje, prázdné a předem nahrané magnetické karty, karty obsahující mikroprocesory, telefonní karty, kreditní, debetní a platební karty, telefonní kreditní karty, zakódované karty, počítačový software, včetně počítačového softwaru dodávaného z počítačové databáze, internetu nebo jiné elektronické sítě, datový

komunikační software, aplikační software, včetně aplikačního softwaru pro mobilní telefony, stahovatelné počítačové softwarové aplikace, počítačový software pro bezdrátovou datovou komunikaci, počítačový software a aplikační software pro synchronizaci, přenos a sdílení hlasu, dat, kalendáře a obsahu mezi jedním nebo více elektronickými zařízeními, pro nákup aplikací do ručních elektronických zařízení a pro bezpečně zakódované nákupy, software počítačových operačních systémů, počítačový software pro přenos a šifrování a ukládání zvuku, videa, grafiky, textu a dat v komunikačních sítích, počítačový software umožňující síťové sdílení a sdílení souborů, software na vyhledávání, počítačový software pro vedení a koordinaci komunikace mezi uživateli počítačů, kteří sdílejí informace a zvukové údaje prostřednictvím elektronických komunikačních sítí, software pro interaktivní televizi, software pro editaci obrazu a videa včetně softwarových aplikací pro použití v mobilních zařízeních, software pro identifikaci osob, software pro kontrolu přístupu, kontrolu videa a zjišťování přítomnosti osob, software pro zabezpečení počítačů, včetně antivirových systémů, firewallů, antispyware, filtrování webových stránek, software pro detekci vniknutí, software pro virtuální privátní sítě, počítačový software pro příjem, zpracování, přenos a zobrazování informací o fitness, tělesném tuku, indexu tělesné hmotnosti, vzorcích spánku, míst, postojů, počasí a teplotě, počítačový software pro správu informací o sledování, dodržování a motivaci ve vztahu se zdravotním a fitness programem, zařízení proti krádeži, které nejsou určeny pro vozidla, senzory proti kolizím pro vozidla, přístroje a zařízení pro lokalizaci movitého majetku, přístroje pro odesílání a přijímání informací z movitého majetku, přístroje a zařízení pro dálkové ovládání elektrických přístrojů a domácích spotřebičů, poplašná zařízení a instalace, satelitní lokační a navigační systémy, systémy pro stahování a aktualizaci počítačového softwaru do a z elektronických zařízení, elektronické a biometrické přístroje a zařízení pro řízení přístupu, zařízení pro identifikaci osob, přístroje pro uzavřené televizní okruhy, kamery, televizní kamery a videorekordéry pro uzavřené televizní okruhy, optické a fotografické zařízení, elektronické rychloměry, elektronické hodometry (počítadla kilometrů), elektronické tachometry, přístroje pro kontrolu rychlosti pro vozidla, počítadla kilometrů pro vozidla, elektrické nebo elektronické senzory pro vozidla, elektronické snímače, sirény, elektrické zámky pro vozidla, zařízení pro dálkové ovládání, elektronické klíče pro vozidla, elektronické přístupové systémy bez klíče a startéry, systémy pro automatické otevírání a zavírání dveří vozidla, kufrů, kapoty a střechy, komunikační zařízení integrované do motocyklových přílebk, GPG zařízení, zařízení pro určení nebo signalizaci umístění vozidla, umístění místa, trasy cesty, času, dopravních podmínek, přítomnosti záchranných vozidel a nebezpečných podmínek, systémy pro komunikaci mezi vozidly a silniční infrastrukturou, zařízení pro detekci silničního značení, teleskopické systémy a nástroje pro vozidla, systémy pro monitorování asistence při změně jízdního pruhu nebo mrtvých bodů, vozidlové palubní počítače, palubní elektrická, elektronická nebo optická zařízení pro vozidla, včetně pozemních vozidel, palubní diagnostické systémy a dálkově řízené diagnostické systémy pro vozidla, systémy pro stahování a aktualizaci počítačového softwaru do a z vozidel, zařízení pro detekci a / nebo výměnu dat mezi vozidlem a vzdálenou jednotkou pro bezpečnostní účely, pomocná zařízení pro parkování, zařízení pro detekci překážek, parkovací asistenti, systémy detekce zpětného chodu a mrtvého bodu a alarmy, systémy detekce před kolizí a systémy zabraňující kolizím, elektronické imobilizéry pro vozidla, počítačové systémy s dotykovým displejem ve vozidlech; (35) reklamní, marketingové a propagační služby, maloobchodní služby spojené s telefony, mobilními telefony, chytrými telefony (smartphony), mobilními digitálními zařízeními, telekomunikačními přístroji, počítačovým softwarem, počítači a elektronickými komunikačními sítěmi a příslušenstvím pro tyto výrobky, set-top boxy a modemy, telekomunikačními zařízeními, přístroji a příslušenstvím, maloobchodní služby týkající se telekomunikací a počítačových služeb, služby přijímání a předávání telefonních zpráv, poskytování prostoru na internetových stránkách pro reklamu zboží a služby, shromažďování různých druhů zboží v oblasti komunikací ve prospěch druhých, které zákazníkům umožňují pohodlně prohlížet a zakoupit zboží, včetně takových služeb poskytovaných on-line z počítačové databáze, internetu nebo jiné elektronické sítě, shromažďování různých služeb ve prospěch druhých, v oblasti zábavy, módy, životního stylu, hudby, sportu, zpráv, aktuálních událostí, podnikání, financí, obchodu, techniky, vědy, přírody, průmyslu, dopravy, umění, historie, cestování a kultura, her a hraní, film spolu s navigací umožňující uživatelům pohodlně prohlížet a získávat tyto služby, shromažďování různých druhů digitálních médií ve prospěch druhých, včetně softwaru, softwarových aplikací, filmů, televizních programů, rozhlasových programů, videa, hudby, textů, dat, obrázků, grafiky a vyzváněcích tónů,

kteří umožňují zákazníkům pohodlně prohlížet a zakoupit tyto výrobky, shromažďování různých poskytovatelů služeb ve prospěch druhých, a to poskytovatelů digitálních mediálních obsahů včetně softwaru, softwarových aplikací, filmů, televizních programů, rozhlasových programů, videa, hudby, textů, dat, obrázků, grafiky a vyzváněcích tónů prostřednictvím internetu nebo telekomunikační sítě nebo prostřednictvím streamovací služby, které umožňují zákazníkům pohodlně tyto služby prohlížet a zakoupit, poskytování informací a poradenství potencionálním kupujícím komodit a zboží, správa věrovnostních programů zahrnujících slevy nebo motivace, služby věrovnostních karet, organizování, provozování a dohled nad prodejními a propagačními schémata motivací, poskytování informací a poradenství v oblasti nabídky a propagace výrobků a výběru a vystavování zboží, kompilace a systemizace informací do počítačových databází a on-line vyhledávacích databází, služby pro ukládání a vyhledávání dat, internetové služby, a to vytváření indexů informací, stránek a dalších zdrojů dostupných v globální počítačové síti pro druhé, sestavování adresářů, včetně obchodních a obchodních adresářů, pro publikování v počítačových databázích, na internetu nebo jiných elektronických sítích, vyhledávání, prohlížení a získávání zpět informací, webů a dalších zdrojů dostupných v globálních počítačových sítích pro druhé, organizování obsahu informací poskytovaných prostřednictvím globální počítačové sítě podle uživatelských preferencí, pořádání a vedení výstav pro obchodní a zábavní účely, databáze a služby zpracování dat, služby pro správu dat, sběr dat, analýza dat a služby získávání (dolování) dat, podpora podnikání, výzkumu, řízení, administrativy, pomoci a informačních služeb, služby v oblasti obchodní strategie a plánování, ekonomické prognózy, marketing, průzkum trhu, analýzy trhu a služby průzkumu, vydávání reklamních textů, sestavování statistických informací, poskytování obchodních informací, šíření reklamy pro druhé prostřednictvím bezdrátové sítě, telekomunikačních přístrojů nebo zařízení nebo globální počítačové sítě, vytváření, údržba a aktualizace databází dopravních a cestovních informací, reklamní služby poskytované prostřednictvím televize a rozhlasu a prostřednictvím elektronických médií, služby zákaznických klubů pro komerční, propagační a/nebo reklamní účely, zajišťování předplatného telekomunikačních služeb (pro třetí osoby), zajišťování předplacení telematických, telefonních nebo počítačových služeb (internet), předplatné televizního kanálu, dražení prostřednictvím telekomunikačních sítí, služby elektronického obchodu, a to poskytování informací o produktech prostřednictvím telekomunikačních sítí pro reklamní a prodejní produkty, služby v oblasti reklamy a propagace prodeje ve vztahu k výrobkům a službám nabízených a objednaných prostřednictvím telekomunikací, obchodní propagace poskytovaná po telefonu, organizace služeb příjmu telefonních hovorů a telefonické centrály pro třetí osoby, obchodní informační služby poskytované prostřednictvím přístupu k počítačové databázi; (38) telekomunikační služby, mobilní a pevné a telefonní služby, satelitní telekomunikace, mobilní telekomunikace, rádiové a mobilní telefonování, rádiifaxové služby, radio-pagingové a rádiové komunikace, služby týkající se přenosu hlasu, hlasové zprávy a služby hlasové pošty, elektronické poštovní služby pro data a hlas, pronájem, nájem a půjčování telekomunikačních, rozhlasových, radiotelefonních a rádiifaxových zařízení, půjčování telekomunikačních zařízení, pronájem telefonních linek, přenos informací prostřednictvím rádia, telekomunikačních služeb a satelitů, vysílání a příjem prostřednictvím rádia, komunikační služby prostřednictvím satelitu, televize a/nebo rozhlasu, vysílání a příjem prostřednictvím hlasových komunikačních služeb, hlasové služby IP, komunikační telekomunikační služby prostřednictvím globální počítačové sítě nebo internetu, telefonní a mobilní služby sběru a přenosu zpráv, dodávka a příjem zvukových dat a obrázků, odpovědní telefonní služby pro druhé, služby automatických telefonních záznamníků, služby osobního číslování, půjčování náhradních telekomunikačních přístrojů v případě poruchy, ztráty nebo krádeže, poskytování internetových služeb, a to služeb přístupu k internetu, telekomunikace informací (včetně webových stránek), počítačové programy a další data, služby elektronické pošty, poskytování přízřebených displejů na telekomunikační přístroje, poskytování širokopásmových služeb, bezdrátové komunikační služby, bezdrátové telefonování, služby v oblasti digitálních telekomunikačních sítí, portálové služby, poskytování obchodních a telefonních adresářových služeb, poskytování lokalizačních služeb pro telekomunikační přístroje, poskytování služeb bezdrátových aplikačních protokolů včetně služeb využívajících bezpečný komunikační kanál, poskytování informací týkajících se nebo identifikujících telefonních a telekomunikačních přístrojů a nástrojů, směrovací a spojovací služby pro telekomunikace, služby pro výměnu dat, přenos dat prostřednictvím telekomunikací, průtok dat, streaming digitálního mediálního obsahu, včetně filmů, televizních pořadů, rozhlasových programů, videa, hudby, textů, dat, obrázků, grafiky

a vyzváněcích tónů prostřednictvím internetu nebo telekomunikační sítě, doručování digitálního mediálního obsahu, včetně filmů, televizních programů, rozhlasových programů, videa, hudby, textů, dat, obrázků, grafiky a vyzváněcích tónů prostřednictvím internetu nebo telekomunikační sítě, přenos dat, vysílací služby, služby v oblasti vysílání dat, vysílání nebo přenos rozhlasových nebo televizních programů, přenos digitálního audio, video a multimediálního obsahu prostřednictvím telekomunikací, elektronický přenos audio a video souborů přes počítačové a jiné elektronické komunikační sítě, přenos zpráv a informací o aktuálních záležitostech, doručování digitální hudby prostřednictvím telekomunikací, on-line předplatné hudby, poskytování přístupu k sociálním sítím, služby videotextu, teletextu a zobrazených dat, poskytování zpráv, a to odesílání, přijímání a předávání zpráv ve formě textu, zvuku, grafických obrazů nebo videa nebo kombinace těchto formátů, služby sjednocených zpráv, služby hlasové pošty, poskytování služeb v oblasti datové sítě, videokonferenční služby, videotelefonní služby, poskytování telekomunikačních přípojení k internetu nebo k databázím, přenos zpráv, dat a obrazových informací pomocí počítače, počítačové komunikační služby, poskytování a provoz elektronických konferencí, poskytování a pronájem času přístupu k počítačovým databázím, elektronické oznamovací tabule, počítačové sítě, interaktivní počítačové komunikační sítě, elektronické publikace v různých oborech, prodejní a servisní katalogy a informační a počítačové výzkumné a referenční materiály, poskytování přístupu ke vzdělávacímu obsahu, webovým stránkám a portálům, komunikační služby pro dálkové ovládání elektronických zařízení, komunikační sítě pro systémy inteligentního měření, sledování telefonních hovorů předplatitelů a oznamování záchranných služeb, elektronický přenos dat a dokumentů prostřednictvím počítačových terminálů a elektronických zařízení, přenos signálu pro elektronický obchod prostřednictvím telekomunikačních systémů a datových komunikačních systémů, poskytování přístupu k elektronickým komunikačním sítím a k elektronickým databázím, poskytování komunikačních zařízení na výměnu digitálních dat, předávání dat prostřednictvím telekomunikací, přenos dat, včetně audiovizuálních přístrojů, přenos zvukových, obrazových, videoových a datových signálů, poskytování přístupu k databázím, služby v oblasti propojování databank, služby v oblasti elektronické výměny dat, emailové datové služby, vysílání dat a komunikační služby, poskytnutí přístupu třetím stranám k telekomunikační infrastruktuře, poskytování informací, poskytování elektronických telekomunikačních spojení, služby telekomunikační brány, interaktivní telekomunikační služby, služby telekomunikačních sítí, telekomunikační poradenské služby, poradenství v oblasti telekomunikačních technologií, telekomunikační služby pro cestující letadlem; (41) výuka, vyučování, vzdělávání, zábavní služby, sportovní a kulturní aktivity, vzdělávání a školení včetně těch služeb poskytovaných on-line z počítače, internetu nebo jiné elektronické sítě, poskytování her, služby v oblasti poskytování rozhlasové a televizní zábavy včetně těch poskytovaných on-line z počítače, internetu nebo jiné elektronické sítě, sportovní a kulturní aktivity, provozování on-line elektronických publikací bez možností stažení, vydávání elektronických knih a časopisů on-line, pořádání a vedení konferencí a seminářů, sympozií, konzultací a workshopů, kurzy a sezení interaktivního a distančního vzdělávání poskytované on-line prostřednictvím telekomunikačního spojení nebo počítačové sítě nebo poskytované jinými prostředky, služby elektronické knihovny pro dodávání elektronických informací (včetně archivních informací) ve formě textů, audio a/nebo video informací, poskytování digitálního obsahu včetně hudby, filmů, her a jiných softwarových aplikací z počítačové databáze, internetu nebo jiné elektronické sítě, vše pro zábavní nebo vzdělávací účely, poskytování on-line vyhledávacích databází a adresářů pro získávání dat v oblasti hudby, videa, filmu, knih, televize, her a sportu, produkce mediálního obsahu, publikování a šíření uživatelsky generovaného digitálního mediálního obsahu, publikace blogů a vlogů, zábavní služby poskytované on-line z počítačové databáze nebo z internetu, informace týkající se vzdělání poskytované on-line z počítačové databáze nebo z internetu, zábavní služby poskytované po telefonu, pořádání telefonických soutěží, poskytování sportovních informací po telefonu, knihovnické služby poskytované prostřednictvím digitalizované databáze, služby a soutěže v oblasti elektronických her poskytované prostřednictvím internetu, poskytování digitální hudby z internetu, vydávání materiálů přístupných z databází nebo z internetu, poskytování publikací z internetu s možností prohlížení, elektronické publikování, poskytování interaktivních her pro více hráčů prostřednictvím komunikačních sítí včetně internetu.

(511) 9, 35, 38, 41

(540)

Budoucnost je úžasná.

Ready?



(111) **367696**

(220) 23.10.2017

(320) 23.10.2017

(442) 11.04.2018

(151) 18.07.2018

(730) **KOBE RESTAURANTS s.r.o.**, Václavské náměstí 837/11, Praha 1 - Nové Město, 11000, CZ

(210) O-543165

(510) (39) rozvoz zboží; (43) restaurace, gastronomické služby, hostinská činnost.

(511) 39, 43

(540)

KOBE EXPRESS

(111) **367697**

(220) 02.11.2017

(320) 02.11.2017

(442) 11.04.2018

(151) 18.07.2018

(730) **Statutární město Pardubice**, Pernštýnské náměstí 1, Pardubice, 53002, CZ

(740) Ing. Marie Smrčková, patentový zástupce, Velflíkova 10, Praha 6, 16000

(210) O-543468

(591) Barevná

(510) (9) nahrané počítačové programy, nahrané i nenahrané nosiče záznamů, informací, obrazu i zvuku, nahrany software; (16) papírenské zboží, kancelářské potřeby, sešity, sešity na kreslení, skicáky, 3D obtisky k použití na jakémkoliv povrchu, etikety, kromě textilních, papírové etikety, samolepky, suché obtisky, tepelné obtisky, odstranitelná tetování (obtisky), tištěné emblémy (obtisky), adresáře a seznamy, aktovky na dokumenty (obaly), alba na autogramy, alba na známky, archy papíru, balicí a obalový papír, časové rozvrhy, částečně natiskované formuláře, diáře, záznamové a evidenční karty, šanony, baseballové karty (sběratelské), bodovací karty, kartičky na zapisování výsledků, beletrie, brožury, brožury s programem, časopisy a jiná periodika, časopisy s plakáty, denní tisk (noviny), dětské knížky s aktivitami, dětské pracovní sešity, encyklopedie, informační brožury, knihy pro malé děti, komiksy, křížovky, manuály, noviny, tištěné příručky (přívodce), tištěné publikace, učebnice, ročenky, ilustrované mapy na zeď, tiskoviny, učební materiály (s výjimkou přístrojů), omalovánky, výukové kartičky, dopisní materiál, hlavičkový papír, blahopřání, dárkové tašky, dárkové poukazy (karty), kartičky na dárkové balení, pozvánky, visačky na dárky, tištěné poukazy, sběratelské karty (jiné než hrací), flipcharty, papírové znaky, pravítka, připínáčky, fotoalba, fotografie, mini fotoalba, podepsané fotografie, pohlednice, upomínková alba, kalendáře, kapesní diáře, kapesní kalendáře, ilustrované poznámkové bloky, letáky, lístky, mapy, nákupní tašky z papíru, nálepky, nástěnné kalendáře, nevyplněné formuláře, zápisníky a bloky, záznamníky (papírové), trhací kalendáře, týdenní plánovače, pořadače, plastové obálky, tiskopisy, výsledkové listiny, papírové jmenovky, papírová startovní čísla, papírové plakáty, papírové podtácky, papírové utěrky, psací potřeby, zvyrazňovače, pera (kancelářské potřeby), fixy, pastelky, tužky, tužky s gumou, soupravy tužek, barevné křídly, popisovače, pytle na odpadky z papíru, sáčky na odpad, tašky (obaly, pytlíky) z plastu, balicí tašky, sáčky z papíru, razítka, sázkové tikety, tištěná ocenění, tištěné anketní listky, tištěné certifikáty, osvědčení a diplomy, tištěné papírové cedule, tištěné reklamy, tištěné vizuální materiály, reklamní letáky, reklamní plakáty, stojany na dokumenty,

vizitky, vstupenky, bločky účtenek, známky; (25) obuv, oděvy, sportovní obuv a oděvy, atletická obuv, atletická tilka, atletické ponožky, atletické úbory, běžecká tilka, běžecká trika a bundy, běžecké kalhoty (oděvy), běžecké oděvy, běžecká obuv, kalhoty na jogging, kalhoty na rozcvičení, baseballová obuv, baseballové čepice, trenýrky na baseball, basketbalové tenisky, bermudy (šortky), bikiny, boty na ragby, boty na tenis, boxerská obuv, boxerské trenýrky, bundy, bundy na rozcvičení, čelenky (oděvy), cvičební oděvy a úbory, cyklistická obuv, oděvy pro cyklistiku, cyklistická trička, cyklistické krátké kalhoty, cyklistické šortky, oděvy na triatlon, oděvy na bojová umění, japonská kimona, souprava na kendo, oděvy na karate, dresy na karate, zápasnické oděvy, fotbalová obuv, fotbalová trička, fotbalové dresy, fotbalové rozlišovací vesty, ragbyová obuv, ragbyová trička, ragbyové košile, ragbyové šortky, volejbalová obuv, volejbalové dresy, házenkářská obuv, obuv na nohejbal, golfové boty, golfové čepice, golfové kalhoty, košile a sukně, golfové šortky, obuv na golf, tenisová obuv, tenisová potítká, oděvy na tenis, tenisové košile, tenisové ponožky, tenisové šortky, tenisové sukně, hokejová obuv, gymnastická obuv, sportovní bundy, sportovní dresy, sportovní čepice, sportovní klobouky, sportovní košile a kalhoty, obuv a oděvy pro pobyt v přírodě, větrovky, trekkingové boty, horolezecká obuv, boty do terénu, oděvy odolné proti větru, pláštěnky, sportovní podprsenky, sportovní podprsenky odvádějící vlhkost, spodní prádlo pohlcující pot, funkční spodní prádlo, ponožky, potítká na zápěstí, taneční obuv, taneční oblečení, tenisky, plátenky, trička s potiskem, kalhoty na jógu, plavky, pánské plavky, dámské plavky, šortky; (28) sportovní potřeby a vybavení, basketbalové koše, basketbalové míče, boxovací pytle a balóny upevněné k podlaze, boxovací pytle na trénink boxu, brankové sítě, brankové tyče, fotbalové míče, fotbalové rukavice, vybavení pro lední hokej, brusle, brusle na lední hokej, chrániče brankáře na lední hokej, hokejové branky, hokejové hole, hokejové puky, činky, cvičební kladky, cvičební platformy, lavičky pro vzpěrače, posilovací stroje, posilovací sítě, brankové tyče, vzpěračské činky, stroje na veslování, fitness cvičební stroje, běžecké pásy pro tělesné cvičení, golfové hole, golfové hole puttery, golfové míče, golfové odpalovací podložky, tréninkové jamky na golf, gymnastické hrazdy, gymnastické kruhy, gymnastické náčiní, gymnastické potřeby, interiérové nářadí na cvičení, kladiny (gymnastické vybavení), koně (tělocvičné náčiní), trampolíny, cvičební trampolíny, lavice na cvičení, hry a žertovné předměty, hry rozvíjející dovednosti a akční hry, hry s terčem, hrací zařízení k použití v mateřských školách, interiérová zařízení na hrani pro děti, konstrukce na hrani pro děti, konstrukce na lezení (předměty na hrani), zařízení na dětská hřiště, zařízení na hry, hračky na pískoviště, houpačky, pákové houpačky, nafukovací bazény, nafukovací hrady na skákání pro děti, tobogány, skákací hračky, tunely na hrani, vodní skluzavky, hračky, dětské hračky, auta a autíčka na hrani, balóny na hrani, akční hračky, akční hry rozvíjející dovednosti, antistresové míčky, antistresové míčky na cvičení rukou, antistresové stlačitelné míčky, atrakce v zábavním parku, dráhy pro modely vozidel, elektronické akční hračky, in-line kolečkové brusle, kolečkové brusle, kolečkové lyže, koloběžky, koule na petangue, kriketové pálky a míčky, lakrosové hole a míče, kulečnickové vybavení, biliardové (kulečnickové stoly) na mince, lukostřelecké terče, lukostřelecké vybavení, terče ke sportovnímu užití, paintballové projektily, paintballové pušky, vybavení pro horolezectví, sedací úbavy, hole na nordic walking, překážky k použití v atletice, pískoviště (sportovní předměty), vybavení pro technické atletické disciplíny, softballové soupravy, soupravy na kriket, stacionární kola na cvičení, steppery na aerobik, stupínky na aerobik, zařízení na sportovní hřiště, tenisové sítě a stojany, tenisové sloupky, sítě ke sportovním účelům, desky na basketbalové koše, vybavení na badminton, badmintonové sítě, rakety a míčky, baseballové mety, baseballové míče, baseballové pálky, baseballové masky, házečí talíře, skateboardy, desky na plavání, elektronické šipky, elektronické terče pro hry, domino (stolní hra), hrací deska a hrací kameny na hru go, dáma (hra), šachové figurky, šachovnice, šachy (hra), šipky (hra), stolní hry, soupravy na šachy, soupravy stolních her, společenské hry; (35) reklama, propagace, marketing, inzertní služby, konzultace pro styk s veřejností, kopírovací služby, maloobchodní prodej her, hraček, oděvů, obuvi, sportovního vybavení, tiskovin, počítačového hardwaru a softwaru, obchodní management pro sportovce, obchodní management profesionálních sportovců, on-line objednávkové služby, on-line maloobchodní služby zaměřené na sportovní potřeby, obuv a oděvy, partnerský marketing, poradenství v reklamě, poskytování informací z on-line databází, předplatné novin a časopisů, prezentace firem na internetu a v jiných médiích, prezentace zboží, příprava a pořádání bleších trhů, příprava a umístění reklam, příprava reklamních publikací, produktový marketing, pronájem digitálních billboardů, pronájem reklamních ploch a reklamních materiálů, propagace cestování (inzerce), propagace výrobků a

služeb jiných subjektů prostřednictvím programů slevových karet propagační marketing osobností z oblasti sportu, propagační sponzorství, administrativní služby, aktualizace reklamních materiálů, digitální reklamní služby, distribuce reklamních a propagačních materiálů, tiskoviny a letáků, elektronické zpracování dat, fakturace, fakturační služby v oblasti energií, grafická úprava pro reklamní služby, internetový marketing; (41) vydavatelské a nakladatelské služby, on-line vydavatelské a nakladatelské služby, multimediální publikování, vydávání kalendářů, vydávání kalendářů akcí, kulturní aktivity a služby, agentury zajišťující rezervace vstupenek na koncerty a sportovní akce, organizace koncertů, organizace kulturních představení, služby prodeje lístků, poskytování informací o sportu a sportovních aktivitách, autoškola, letní tábory (zábava a vyučování), basketbalové a fotbalové tábory (zábava a sport), poskytování bowlingových drah, pronájem kulečnickových stolů, diskotéky (služby), kempinky (služby), kina (služby), hudební a pěvecká vystoupení, odborné vzdělávání v oblasti první pomoci, odborné vzdělávání v oblasti zdraví a wellnessu, školení rozhodčích, školení učitelů plavání, školení v oblasti udržování fyzické kondice pro děti a dospělé, odborné vzdělávání v oblasti sebeobrany, organizace atletických soutěží, organizace sportovních akcí, aktivit, soutěží a sportovních turnajů, organizace soutěží v bruslení na leď, organizace soutěží v bruslení na kolečkových bruslích, organizace turnajů, organizování cyklistických závodů, organizování sportovních zápasů, organizování her a soutěží, organizování soutěží v elektronických sportech, organizování sportovních aktivit, pořádání šachových turnajů, produkce sportovních akcí, služby týkající se organizování sportovních akcí, zábavní služby v oblasti sportu, služby oznamování sportovních výsledků, organizování a pořádání konferencí, kongresů, sympózií a seminářů, organizování a vedení plesů, organizování fanklubů, organizování jazykové výuky, organizování kulturních a společenských výstav (ne pro reklamní účely), organizování kvízů, organizování rekreačních aktivit a akcí, organizování soutěží krásy, organizování společných sportovních a kulturních akcí, organizování udílení cen, organizování vzdělávacích přednášek, pořádání skupinových rekreačních činností, pořádání sportovních kurzů, školení o kruhovém tréninku, školení o skupinovém cvičení, služby související s tělesnou výchovou, služby tréninku aerobiku, služby v oblasti tréninku fyzické kondice, trenérské služby v oblasti sportovních aktivit, vedení hodin v oblasti cvičení, gymnastický trénink, instruktáž a konzultace v oblasti posilování, vzdělávací instruktáž v oblasti péče o tělo, instruktáž a konzultace v oblasti fyzické kondice, služby osobních trenérů fitness, poskytování prostor a zařízení sportovních klubů, poskytování prostor na cvičení a fitness, poskytování prostor pro lední sporty, poskytování prostor pro sportování a sportovní rekreaci, poskytování prostor s tenisovými kurty, vyučování jógy, výuka plavání, výuka potápění, výuka v oblasti fyzické zdatnosti, vzdělávací a školící služby vztahující se ke sportu, rezervace prostor určených ke sportu, provoz bowlingových center, provozování bazénů, provozování fitness center, provozování tělocvičen, služby sportovních areálů, služby posiloven, plavecká zařízení, služby sportovních klubů, pronájem kolečkových, in-line bruslí a in-line lyží, pronájem plaveckých bazénů, pronájem sportovních hřišť a stadionů, pronájem sportovních potřeb a vybavení (kromě vozidel), služby pro oddech a rekreaci, poskytování skákacích hradů pro rekreační účely; (43) firemní akce (poskytování jídel a nápojů), gril-restaurace, bufetové služby, cateringové služby, kavárny, pivnice, pohostinství (služby), poskytování jídel a nápojů, snack-bary, dočasné ubytování, hostely, penziony, turistické ubytovny, pronájem velkých stanů, pronájem židlí a stolů, půjčování stanů, centra péče o děti.

(511) 9, 16, 25, 28, 35, 41, 43

(540)



(111) 367698

(220) 23.11.2017

- (320) 23.11.2017
(442) 11.04.2018
(151) 18.07.2018
(730) **Société des Produits Nestlé S.A.**, 1800 Vevey, CH
(740) Zeiner & Zeiner v.o.s., Mgr. Alexandr Vališ, Maiselova 15, Praha 1, 11000

(210) O-543957
(510) (29) konzervovaná, zmražená, sušená nebo vařená zelenina, konzervované, zmražené, sušené nebo vařené brambory, konzervované, zmražené nebo vařené houby, zvěřina, ryby a potravinářské výrobky z moře, všechny tyto produkty ve formě výtažků, polévek, želé, pomazánek, zavařenin, vařených, zmražených nebo sušených jídel, hotová jídla na bázi zeleniny, brambor, ovoce, masa, drůbeže, ryb a potravinářských produktů z moře, jedlé oleje a tuky, polévky, koncentrované polévky, přípravky na přípravu polévek, polévky, bujónové kostky, bujón, také ve formě kostek, tablet nebo prášku, přípravky na přípravu bujónů, koncentrované vývary, rýžové mléko pro kulinářské účely; (30) mouka, chléb, droždí, pečivo, rýže, těstoviny, nudle, potravinářské produkty z rýže, mouky, ovesné nebo obilné mouky, také ve formě hotových jídel, omáčky, sójové omáčky, kečup, výrobky pro ochucení nebo koření jídel, jedlá koření, chuťové přísady, salátové zálivky, majonéza, hořčice, ocet, zpracovaná semena pro použití jako koření.

(511) 29, 30

(540)

SNACKITO

- (111) **367699**
(220) 28.11.2017
(320) 28.11.2017
(442) 11.04.2018
(151) 18.07.2018
(730) **Choc Tomáš**, U Studánky 883, Horoměřice, 25262, CZ
(740) **Chocová Marija**, U Studánky 883, Horoměřice, 25262, CZ
(740) Kristýna Piskačová, Krátká 284, Horoměřice, 25262
(210) O-544052
(591) Barevná
(510) (29) játrová paštika; (30) nudle, pesto, rajčatová omáčka, ravioli, špagety, těsto, těstoviny, nudle (vermicelli), dorty, omáčky na těstoviny.
(511) 29, 30
(540)



- (111) **367700**
(220) 30.11.2017
(320) 30.11.2017
(442) 11.04.2018
(151) 18.07.2018
(730) **Biopekárna Zemanka s.r.o.**, Oříkov 29, Sedlčany, 26401, CZ
(740) Švehlík & Mikuláš advokáti s.r.o., Mgr. Ing. Zdeněk Mikuláš, advokát, Purkyňova 74/2, Praha 1, 11000

(210) O-544113
(510) (29) džemy, ovocná dřeň, vejce, marmeláda, máslo, mléčné výrobky, sušené ovoce, vše vyráběné v souladu s předpisy o ekologickém zemědělství; (30) cukroví, čokoláda, housky, chléb, med, jemné pečivo, listové těsto, perník, medovník, kvas do těsta, rohlíky, sendviče, dorty, sušenky, sušenky máslové, suchary, keksy, biskvity, kreky, těsta na koláče, výrobky z obilnin, zákusky, koláče, vše vyráběné v souladu s předpisy o ekologickém zemědělství; (31) ořechy, rostlinná semena, zelenina čerstvá, vše vyráběné v souladu s předpisy o ekologickém zemědělství.
(511) 29, 30, 31

(540)



- (111) **367701**
(220) 06.12.2017
(320) 06.12.2017
(442) 11.04.2018
(151) 18.07.2018
(730) **Nešporová Anna**, Celnice 1214, Břeclav 4 - Poštorná, 69141, CZ
(740) INPARTNERS GROUP, Ing. Leopold Dadej, patentový zástupce, Na Valtické 339/6, Břeclav 4, 69141
(210) O-544262
(510) (16) papírenské výrobky, reklamní, propagační a informační materiály z papíru, zejména periodické a neperiodické tiskoviny všeho druhu, prospekty, kalendáře, fotografie, plakáty, tácky, podtácky (papírové podložky pod sklenice), papírové ubrousky a ubrusy, pohlednice, reklamní, propagační a informační materiály z plastických hmot, zejména obalové materiály a materiály pro skladování z plastů, umělohmotné tašky, sáčky, obaly na lahve z plastických hmot, billboardy - v rámci této třídy, tužky, papírové etikety, nálepky, samolepky, obtisky, razítka, paragony, papírové vlajky, papírová prostrání, papírové ručníky, papírové kornouty, papírové obaly všeho druhu, balící papír, papírové tašky, reklamní a ozdobné předměty z papíru zařazené v této třídě; (41) výchova, vzdělávání, organizování odborných kurzů, školení, sportovních a kulturních akcí, organizování živých představení a vystoupení, služby pro oddech a rekreaci, organizování pěší turistiky a cykloturistiky, provozování letních a zimních sportovních areálů a areálů pro bowling a squash, půjčování sportovních zařízení, potřeb a vybavení s výjimkou vozidel; (43) služby zajišťující stravování a nápoje, provozování hostinských a restauračních zařízení a činností, provozování penzionů, hotelů, hostelů, motelů, motorestů a jiných zařízení poskytujících dočasně ubytování, restaurace, bary, snack bary, noční kluby (poskytování jídla), kavárny, vinárny, pohostinské služby ve vinných sklepech a vinotékách, ochutnávky vín (zajištění nápojů), bufety, služby rychlého občerstvení, catering, služby automatů pro občerstvení (provozoven rychlého občerstvení), poskytování gastronomických služeb, zprostředkovatelská činnost v oblasti gastronomie v rámci služeb hotelů, restaurací a pivnic, příprava a zhotovování jídel a výrobků teplé a studené kuchyně, služby gril-baru, pronajímání společenských a jednacích místností a salónek, dočasné ubytovací a hotelové služby, půjčování restauračního zařízení, pořádání gastronomických ochutnávek v rámci této třídy, zajištění stravování při společenských a kulturních akcích, organizování recepí a koktejlů (potraviny a nápoje), zásobování hotelů, restaurací a provozoven potravinářskými výrobky a nápoji (catering) v rámci této třídy, zprostředkování a rezervace dočasně ubytování a stravování, zprostředkování a rezervace dočasně ubytování a stravování prostřednictvím sítě Internet, poradenství v oboru gastronomie v rámci této třídy.
(511) 16, 41, 43
(540)

HOTEL CELNICE

- (111) **367702**
(220) 06.12.2017
(320) 06.12.2017
(442) 11.04.2018
(151) 18.07.2018
(730) **Nešporová Anna**, Celnice 1214, Břeclav 4 - Poštorná, 69141, CZ
(740) INPARTNERS GROUP, Ing. Leopold Dadej, patentový zástupce, Na Valtické 339/6, Břeclav 4, 69141
(210) O-544263
(510) (16) papírenské výrobky, reklamní, propagační a informační materiály z papíru, zejména periodické a neperiodické tiskoviny všeho druhu,

prospekty, kalendáře, fotografie, plakáty, tácky, podtácky (papírové podložky pod sklenice), papírové ubrusy a ubrusy, pohlednice, reklamní, propagační a informační materiály z plastických hmot, zejména obalové materiály a materiály pro skladování z plastů, umělohmotné tašky, sáčky, obaly na lahve z plastických hmot, billboardy - v rámci této třídy, tužky, papírové etikety, nálepky, samolepky, obtisky, razítka, paragony, papírové vlajky, papírová prostírání, papírové ručníky, papírové kornouty, papírové obaly všeho druhu, balicí papír, papírové tašky, reklamní a ozdobné předměty z papíru zařazené v této třídě; (41) výchova, vzdělávání, organizování odborných kurzů, školení, sportovních a kulturních akcí, organizování živých představení a vystoupení, služby pro oddech a rekreaci, organizování pěší turistiky a cykloturistiky, provozování letních a zimních sportovních areálů a areálů pro bowling a squash, půjčování sportovních zařízení, potřeb a vybavení s výjimkou vozidel; (43) služby zajišťující stravování a nápoje, provozování hostinských a restauračních zařízení a činností, provozování penzionů, hotelů, hostelů, motelů, motorestů a jiných zařízení poskytujících dočasně ubytování, restaurace, bary, snack bary, noční kluby (poskytování jídla), kavárny, vinárny, pohostinské služby ve vinných sklepech a vinotékách, ochutnávky vín (zajištění nápojů), bufety, služby rychlého občerstvení, catering, služby automatů pro občerstvení (provozoven rychlého občerstvení), poskytování gastronomických služeb, zprostředkovatelská činnost v oblasti gastronomie v rámci služeb hotelů, restaurací a pivnic, příprava a zhotovování jídel a výrobků teplé a studené kuchyně, služby grill-baru, pronajímání společenských a jednacích místností a salonků, dočasně ubytovací a hotelové služby, půjčování restauračního zařízení, pořádání gastronomických ochutnávek v rámci této třídy, zajištění stravování při společenských a kulturních akcích, organizování recepce a koktejlů (potraviny a nápoje), zásobování hotelů, restaurací a provozoven potravinářskými výrobky a nápoji (catering) v rámci této třídy, zprostředkování a rezervace dočasně ubytování a stravování, zprostředkování a rezervace dočasně ubytování a stravování prostřednictvím sítě internet, poradenství v oboru gastronomie v rámci této třídy.

(511) 16, 41, 43

(540)

Restaurace U Nešporů

(111) **367703**

(220) 13.12.2017

(320) 13.12.2017

(442) 11.04.2018

(151) 18.07.2018

(730) **H2 WORLD HEALTH & BEAUTY COMPANY s.r.o.**, Muglinovská 154/73, Ostrava, Muglinov, 71200, CZ

(740) KubicaPartners s.r.o., Advokátní kancelář, JUDr. Radim Kubica MBA, advokát, O. Lysohorského 702, Frýdek-Místek, 73801

(210) O-544421

(510) (3) adstringentní přípravky pro kosmetické účely, antiperspirační mýdla, antiperspiranty (toaletní potřeby), aromatické látky (éterické oleje), balzámy, jiné než pro léčebné účely, bylinné výtažky pro kosmetické účely, citrónové éterické oleje, deodoranční mýdla, deodoranty pro lidskou potřebu nebo pro zvířata, depilační přípravky, depilační vosk, éterické esence, éterické oleje, fyto kosmetické přípravky, geraniol, heliotropin, chloman draselný, jasmínový olej, kolagenové přípravky pro kosmetické účely, kolínská voda, kosmetická barviva, kosmetické krémy, kosmetické masky, kosmetické přípravky, kosmetické přípravky do koupele, kosmetické přípravky na obočí, kosmetické přípravky na řasy, kosmetické přípravky pro péči o pokožku, kosmetické přípravky pro zetištění, kosmetické přípravky pro zvířata, kosmetické soupravy, kosmetické tužky, koupelové přípravky, ne pro léčebné účely, koupelové soli, ne pro lékařské účely, krém pro bělení pokožky, lepidla pro kosmetické účely, lesky na rty, levandulová voda, levandulový olej, libavkový olej, líčidla, louch sodný, mandlové mléko pro kosmetické účely, mandlové mýdlo, mandlový olej, masážní gely, jiné než pro léčebné účely, máta pro parfumerii, mátová esence (éterický olej), mýdla v kostce, mýdla, ochucovadla do potravin (éterické oleje), oleje pro kosmetické účely, oleje pro toaletní účely, parfémovaná voda, příchutě do nápojů (éterické oleje), saffrol, toaletní přípravky, toaletní voda, tuhy pro kosmetické účely, tužky na obočí, ústní vody, ne pro lékařské účely; (5) adjuvanty pro léčebné účely, algicidy, alginátové potravinové doplňky, alkaloidy pro léčebné účely, alkohol pro léčebné účely, aminokyseliny pro léčebné účely, amylyzáza (enzym štěpící škrob) diastáza, analgetika, antioxidační tablety, antiparazitní přípravky, balzámy pro léčebné účely, bilkovinné přípravky pro léčebné účely, biologické přípravky pro léčebné účely, bylinné čaje

pro léčebné účely, bylinné výtažky pro léčebné účely, cukr pro léčebné účely, čaje na astma, dietetická vláknina, dietetické látky pro léčebné účely, dietetické nápoje pro léčebné účely, dietetické potraviny pro léčebné účely, draselné soli pro léčebné účely, enzymatické přípravky pro léčebné účely, enzymy pro léčebné účely, fenylk pro léčebné účely, hematogen, humánní léčiva, imunostimulanty, izotopy pro léčebné účely, jodová tinktura, kafir pro léčebné účely, kafrový olej pro léčebné účely, kaseinové potravinové doplňky, kolagen pro léčebné účely, koprový olej pro léčebné účely, koupelové soli pro léčebné účely, kyslík pro léčebné účely, kyslíkové koupele, lecitin pro léčebné účely, léčebné oleje, léčebné přípravky na hubnutí, léčiva na zmírnění zácpy, léčiva posilující nervovou soustavu, léčiva pro dentální použití, léčivé byliny, léčivé čaje, léčivé kořeny, léčivé nápoje, minerální potravinové doplňky, peroxid vodíku pro léčebné účely, potravinové doplňky obsahující enzymy, potravinové doplňky neléčebné, potravinové doplňky léčebné, potravinové doplňky z droždí, potravinové doplňky z glukózy, potravinové doplňky z lecitinu, potravinové doplňky z lněného oleje, potravinové doplňky z lněných semenek, potravinové doplňky z mateří kašičky, potravinové doplňky z proopolisu, potravinové doplňky z pšeničných klíčků, potravinové doplňky z pylu, proteinové potravinové doplňky, vitamínové, minerální, bilkovinné a proteinové přípravky, přípravky do koupelí pro léčebné účely, přípravky na léčebné výplachy, soli do minerálních koupelí, soli pro léčebné účely, tablety na hubnutí, tablety na potlačení chuti k jídlu, terapeutické přípravky do koupelí, ústní vody pro léčebné účely, vitamínové přípravky, výživové doplňky, vitamínové nápoje, výživové přípravky pro léčebné a lékařské účely, přípravky pro sportovce a ostatní osoby vystavené zvýšené tělesné námaze (potravinové doplňky), výživové přípravky pro denní doplnění stravy, minerální potravinové doplňky, minerální doplňky stravy, minerální dietní doplňky pro lidi, doplňky stravy pro neléčebné účely, doplňky zdravé výživy pro osoby se zvláštními dietními požadavky, doplňky zdravé výživy vyrobené převážně z minerálů, dietní doplňky pro lidskou potřebu, vitamínové a minerální doplňky, vitamínové doplňky, vitamínové tablety, vitaminy a vitamínové přípravky, želatinové vitaminy, armaceutické přípravky a přírodní léčiva; (32) esence na výrobu nápojů, izotonické nápoje, limonády, minerální vody (nápoje), mošt, nápoje pro sportovce obohacené proteiny, nápoje ze syrovátky, nealkoholické aperitivy, nealkoholické koktejly, nealkoholické nápoje, nealkoholické nápoje na bázi medu, nealkoholické nápoje s příchutí čaje, nealkoholické nápoje s příchutí kávy, nealkoholické nápoje z aloe vera, nealkoholické nápoje z ovocných šťáv, nealkoholické ovocné nektary, nealkoholické výtažky z ovoce, nealkoholický cider, nekvašený hroznový mošt, orgeada, ovocné šťávy, perlivé vody, prášky pro přípravu šumivých nápojů, přípravky pro výrobu likérů, přípravky pro výrobu nápojů, přípravky pro výrobu sodovky, sirupy pro přípravu limonád, sirupy pro přípravu nápojů, smoothie (mixované nápoje z čerstvého ovoce nebo zeleniny), stolní vody, tablety pro přípravu šumivých nápojů, vody (nápoje), zázvorové pivo, zeleninové šťávy (nápoje); (35) administrativní služby, administrativní zpracování objednávek, aktualizace reklamních materiálů, aranžování výkladů, cílené zasílání reklamních materiálů, fakturace, grafická úprava pro reklamní účely, marketing, nábor zaměstnanců, návrh reklamních materiálů, obchodní informace, obchodní průzkum, podpora prodeje jiných osob, pomoc při řízení obchodní činnosti, pomoc při řízení obchodních či průmyslových podniků, poptávky, poradenské služby pro obchodní vedení, poradenství v oblasti komunikační strategie při styku s veřejností, poradenství v oblasti komunikační strategie v reklamě, poradenství v oblasti organizace podniku, poradenství v oblasti řízení a organizace podniku, poradenství v oblasti řízení lidských zdrojů, poradenství v oblasti řízení obchodní činnosti, pořádání módních přehlídek pro reklamní účely, pořádání veletrhů pro obchodní či reklamní účely, pořádání výstav pro obchodní či reklamní účely, poskytování obchodních informací prostřednictvím webových stránek, prezentace výrobků v komunikačních médiích pro účely maloobchodu, profesionální obchodní poradenství, propagace, předvádění zboží, psaní reklamních textů, reklama, rozhlasová reklama, sestavování katalogů informací pro obchodní či reklamní účely, sjednávání a uzavírání obchodních transakcí pro třetí strany, sjednávání obchodních smluv pro jiné osoby, správa dat víceúrovňového marketingu a malého podnikání, správa zákaznických věrnostních programů, styk s veřejností, subdavatelské služby (pomoc v obchodní činnosti), šíření reklamních materiálů, šíření vzorků, telemarketing, televizní reklama, venkovní reklama, vydávání reklamních textů, vylepování plakátů, výroba teleshoppingových programů, zásilková reklama, zásobovací služby pro jiné osoby (nákup zboží a služeb pro jiné podniky), získávání kontaktů na potenciální zákazníky, zpracování objednávek, zpracování textu, zprostředkování dovozu a vývozu, zprostředkování obchodních informací, zprostředkování obchodů s výše

uvedenými výrobky ve tř. 3, 5 a 32, zprostředkování propagace, (540)
zprostředkování reklamy.

(511) 3, 5, 32, 35

(540) **HYDROFX HYDROGEN POWER**

(111) **367704**

(220) 17.01.2018

(320) 17.01.2018

(442) 11.04.2018

(151) 18.07.2018

(730) **Novotný Vlastislav**, V Tehovičkách 102/6, Praha 10, Kolovraty, 10300, CZ

(740) Mgr. Stella Holešová, Anny Letenské 34/7, Praha 2, Vinohrady, 12000

(210) O-544444

(591) Barevná

(510) (35) inzertní, reklamní a propagační činnost, marketing, pomoc při řízení obchodní činnosti, zprostředkování obchodních, komerčních a ekonomických informací, obchodní nebo podnikatelské informace a informační služby v těchto oblastech, maloobchodní služby v oblasti prodeje potravin a nápojů, kávy, čajů, piva, vína, nealkoholických nápojů, mléčných výrobků, občerstvení, lahůdek, maloobchodní služby zaměřené na prodej plavek, plaveckých a saunovacích pomůcek (plavky, plavecké brýle, pleny do vody, kartáče a žinky do sauny, saunovací kilty (sukně), ručníky), plaveckého oblečení, sportovního oblečení a vybavení, toaletních potřeb, kosmetiky saunovací, pečující a peelingové, potřeb sloužících hygieně lidí, on-line maloobchodní služby v oblasti prodeje zájezdů, pobytů; (41) provozování tělovýchovných zařízení a zařízení sloužících regeneraci a rekondici jako posilovna, tenisová hala, aerobic, squash, bowling, billiard, badmintonová hala, golf, aerobick, provozování bazénů a koupališť, tělocvičen, provozování rekreačních a sportovních zařízení, provozování sportovišť a stadionů, provozování fitness center, půjčování a pronájem sportovního vybavení a sportovních potřeb, služeb zdravotního a kondičního cvičení, služeb kondičních trenérů, vzdělávací a zábavní činnost, pořádání kurzů pro cvičitele, trenéry a rozhodčí, činnost sportovních instruktorů, sportovní výuka, sportovní vzdělávání, vzdělávání v oblasti cvičení, plavání, fitness, saunování, masérských služeb, koučování v oblasti fitness a wellness, pořádání odborných setkání, například školení, kurzů, konferencí a sympozií, organizování a pořádání společenských, kulturních, sportovních a jiných produkcí, společenských akcí, organizování letních táborů, školicích kurzů, seminářů, poskytování prostor pro wellness a fitness, skupinové cvičení, sportovní trénink, poskytování prostor tenisových kurtů, badmintonových kurtů, služby fitness center (zdravotní a fitness trénink), služby plaveckých bazénů a aquaparků, posiloven, sportovních areálů, trenérské služby, výuka plavání, tenisu, golfu, zábava ve formě aquaparků, zábava ve formě saunových rituálů, provozování fitness centra, vedení kondičního tělocvičku, půjčování sportovního nářadí, odborné poradenství v uvedených službách této třídy, pronájem tenisových kurtů, spinning, golfové kluby, tenisové kluby, plavecké kluby; (43) služby spojené s ubytováním, stravováním a občerstvením, provozování penzionů, hotelů, motelů, restaurací, hostinců, kaváren, vináren, cukráren, barů, bister, bufetů, hotelové restaurační služby, poradenství v oboru hotelnictví, zajišťování hotelových pobytů, pronájem apartmánů, sálů, salonků, jednacích místností a jiných nebytových prostor obsažených v této třídě, pronájem jednacích místností, poskytování přechodného ubytování a jeho rezervace, rezervace hotelu, provozování restaurace, barů, kaváren, sportovních barů, vináren, cukráren, bufetů, ubytovací služby (hotely), služby zajišťující stravování a nápoje, rychlé občerstvení; (44) provozování zařízení sloužících regeneraci a rekondici - a to: provozování saun, solárií, a whirlpool, masáže, provozování saunových zařízení, provozování salónů krásy, odborné služby kadeřnické, kosmetické, manikérské, pedikérské a masérské, kosmetická péče, kosmetická terapie, služby pro zdraví a krásu, provozování lázeňského sanatoria, poskytování služeb rehabilitačních, fyziatrie, balneologie a rehabilitace, reflexologie, poradenství v oblasti zdravého životního stylu, wellness, provozování sauny, fyzioterapie, aranžování květin, veřejné lázně, parní lázně, turecké lázně, poskytování služeb saunových mistrů, služby v oblasti kosmetiky, provozování sauny.

(511) 35, 41, 43, 44

wellness***
HOTEL ORION
infinite

(111) **367705**

(220) 17.01.2018

(320) 17.01.2018

(442) 11.04.2018

(151) 18.07.2018

(730) **Novotný Vlastislav**, V Tehovičkách 102/6, Praha 10, Kolovraty, 10300, CZ

(740) Mgr. Stella Holešová, Anny Letenské 34/7, Praha 2, Vinohrady, 12000

(210) O-544445

(510) (3) parfumerie, kosmetika, vonné oleje, mýdla, masážní oleje, esence, balzámy, toaletní přípravky, peelingové krémy, šampóny a sprchové gely; (24) ručníky, osušky, předložky, mycí rukavice a žinky a jiné koupelové textilie (nikoliv oblečení), ubrusky, utěrky, prachovky, kapesníky, příkrývky, ložní prádlo a textilie, žaluzie a závěsy textilní nebo plastové, tapety textilní nebo plastové; (25) oděvy pro volný čas, zejména sportovní a koupací, plavky, čapky, koupací čepice, župany, koupací obuv, koupací pantofle, koupací sandále, žabky, koupací pláště, plavecké oděvy, saunové kilty (sukně), kalhotky plenkové pro děti; (35) inzertní, reklamní a propagační činnost, marketing, pomoc při řízení obchodní činnosti, zprostředkování obchodních, komerčních a ekonomických informací, obchodní nebo podnikatelské informace a informační služby v těchto oblastech, maloobchodní služby v oblasti prodeje potravin a nápojů, kávy, čajů, piva, vína, nealkoholických nápojů, mléčných výrobků, občerstvení, lahůdek, maloobchodní služby zaměřené na prodej plavek, plaveckých a saunovacích pomůcek (plavky, plavecké brýle, pleny do vody, kartáče a žinky do sauny, saunovací kilty (sukně), ručníky), plaveckého oblečení, sportovního oblečení a vybavení, toaletních potřeb, kosmetiky saunovací, pečující a peelingové, potřeb sloužících hygieně lidí, on-line maloobchodní služby v oblasti prodeje zájezdů, pobytů; (41) provozování tělovýchovných zařízení a zařízení sloužících regeneraci a rekondici jako posilovna, tenisová hala, aerobic, squash, bowling, billiard, badmintonová hala, golf, aerobick, provozování bazénů a koupališť, tělocvičen, provozování rekreačních a sportovních zařízení, provozování sportovišť a stadionů, provozování fitness center, půjčování a pronájem sportovního vybavení a sportovních potřeb, služeb zdravotního a kondičního cvičení, služeb kondičních trenérů, vzdělávací a zábavní činnost, pořádání kurzů pro cvičitele, trenéry a rozhodčí, činnost sportovních instruktorů, sportovní výuka, sportovní vzdělávání, vzdělávání v oblasti cvičení, plavání, fitness, saunování, masérských služeb, koučování v oblasti fitness a wellness, pořádání odborných setkání, například školení, kurzů, konferencí a sympozií, přednášek, organizování a pořádání společenských, kulturních, sportovních a jiných produkcí, společenských akcí, organizování letních táborů, školicích kurzů, seminářů, poskytování prostor pro wellness a fitness, skupinové cvičení, sportovní trénink, poskytování prostor tenisových kurtů, badmintonových kurtů, služby fitness center (zdravotní a fitness trénink), služby plaveckých bazénů a aquaparků, posiloven, sportovních areálů, trenérské služby, výuka plavání, tenisu, golfu, zábava ve formě aquaparků, zábava ve formě saunových rituálů, provozování fitness centra, vedení kondičního tělocvičku, půjčování sportovního nářadí, odborné poradenství v uvedených službách této třídy, pronájem tenisových kurtů, spinning, golfové kluby, tenisové kluby, plavecké kluby; (43) služby spojené s ubytováním, stravováním a občerstvením, provozování penzionů, hotelů, motelů, restaurací, hostinců, kaváren, vináren, cukráren, barů, bister, bufetů, hotelové restaurační služby, poradenství v oboru hotelnictví, zajišťování hotelových pobytů, pronájem apartmánů, sálů, salonků, jednacích místností a jiných nebytových prostor obsažených v této třídě, pronájem jednacích místností, poskytování přechodného ubytování a jeho rezervace, rezervace hotelu, provozování restaurace, barů, kaváren, sportovních barů, vináren, cukráren, bufetů, ubytovací služby (hotely), služby zajišťující stravování a nápoje, rychlé občerstvení; (44) provozování zařízení sloužících regeneraci a rekondici a to:

provozování saun, solárií a whirlpool, masáže, provozování saunových zařízení, provozování salónů krásy, odborné služby kadeřnické, kosmetické, manikérské, pedikérské a masérské, kosmetická péče, kosmetická terapie, služby pro zdraví a krásu, provozování lázeňského sanatoria, poskytování služeb rehabilitačních, fyziatrie, balneologie a rehabilitace, reflexologie, poradenství v oblasti zdravého životního stylu, wellness, provozování sauny, fyzioterapie, aranžování květin, veřejné lázně, parní lázně, turecké lázně, poskytování služeb saunových mistrů, služby v oblasti kosmetiky, provozování sauny.

(511) 3, 24, 25, 35, 41, 43, 44
(540)



kurtů, spinning, golfové kluby, tenisové kluby, plavecké kluby; (43) služby spojené s ubytováním, stravováním a občerstvením, provozování penzionů, hotelů, motelů, restaurací, hostinců, kaváren, vináren, cukráren, barů, bister, bufetů, hotelové restaurační služby, poradenství v oboru hotelnictví, zajišťování hotelových pobytů, pronájem apartmánů, sálů, salonků, jednacích místností a jiných nebytových prostor obsažených v této třídě, pronájem jednacích místností, poskytování přechodného ubytování a jeho rezervace, rezervace hotelu, provozování restaurace, barů, kaváren, sportovních barů, vináren, cukráren, bufetů, ubytovací služby (hotely), služby zajišťující stravování a nápoje, rychlé občerstvení; (44) provozování zařízení sloužících regeneraci a rekondici a to: provozování saun, solárií a whirlpool, masáže, provozování saunových zařízení, provozování salónů krásy, odborné služby kadeřnické, kosmetické, manikérské, pedikérské a masérské, kosmetická péče, kosmetická terapie, služby pro zdraví a krásu, provozování lázeňského sanatoria, poskytování služeb rehabilitačních, fyziatrie, balneologie a rehabilitace, reflexologie, poradenství v oblasti zdravého životního stylu, wellness, provozování sauny, fyzioterapie, aranžování květin, veřejné lázně, parní lázně, turecké lázně, poskytování služeb saunových mistrů, služby v oblasti kosmetiky, provozování sauny.

(511) 3, 24, 25, 35, 41, 43, 44
(540)

(111) **367706**

(220) 17.01.2018

(320) 17.01.2018

(442) 11.04.2018

(151) 18.07.2018

(730) **Novotný Vlastislav**, V Tehovičkách 102/6, Praha 10, Kolovraty, 10300, CZ

(740) Mgr. Stella Holešová, Anny Letenské 34/7, Praha 2, Vinohrady, 12000

(210) O-544446

(591) Barevná

(510) (3) parfumerie, kosmetika, vonné oleje, mýdla, masážní oleje, esence, balzámy, toaletní přípravky, peelingové krémy, šampóny a sprchové gely; (24) ručníky, osušky, předložky, mycí rukavice a žínky a jiné koupelové textilie (nikoliv oblečení), ubrousky, utěrky, prachovky, kapesníky, přikrývky, ložní prádlo a textilie, žaluzie a závěsy textilní nebo plastové, tapety textilní nebo plastové; (25) oděvy pro volný čas, zejména sportovní a koupací, plavky, čapky, koupací čepice, župany, koupací obuv, koupací pantofle, koupací sandále, žabky, koupací pláště, plavecké oděvy, saunové kilty (sukně), kalhotky plenkové pro děti; (35) inzertní, reklamní a propagační činnost, marketing, pomoc při řízení obchodní činnosti, zprostředkování obchodních, komerčních a ekonomických informací, obchodní nebo podnikatelské informace a informační služby v těchto oblastech, maloobchodní služby v oblasti prodeje potravin a nápojů, kávy, čajů, piva, vína, nealkoholických nápojů, mléčných výrobků, občerstvení, lahůdek, maloobchodní služby zaměřené na prodej plavek, plaveckých a saunovacích pomůcek (plavky, plavecké brýle, pleny do vody, kartáče a žínky do sauny, saunovací kilty (sukně), ručníky), plaveckého oblečení, sportovního oblečení a vybavení, toaletních potřeb, kosmetiky saunovací, pečující a peelingové, potřeb sloužících hygieně lidí, on-line maloobchodní služby v oblasti prodeje zájezdů, pobytů; (41) provozování tělovýchovných zařízení a zařízení sloužících regeneraci a rekondici jako posilovna, tenisová hala, aerobic, squash, bowling, billiard, badmintonová hala, golf, aerobic, provozování bazénů a koupališť, tělocvičen, provozování rekreačních a sportovních zařízení, provozování sportovišť a stadionů, provozování fitness center, půjčování a pronájem sportovního vybavení a sportovních potřeb, služeb zdravotního a kondičního cvičení, služeb kondičních trenérů, vzdělávací a zábavní činnost, pořádání kurzů pro cvičitele, trenéry a rozhodčí, činnost sportovních instruktorů, sportovní výuka, sportovní vzdělávání, vzdělávání v oblasti cvičení, plavání, fitness, saunování, masérských služeb, koučování v oblasti fitness a wellness, pořádání odborných setkání, například školení, kurzů, konferencí a sympozií, přednášek, organizování a pořádání společenských, kulturních, sportovních a jiných produkcí, společenských akcí, organizování letních táborů, školicích kurzů, seminářů, poskytování prostor pro wellness a fitness, skupinové cvičení, sportovní trénink, poskytování prostor tenisových kurtů, badmintonových kurtů, služby fitness center (zdravotní a fitness trénink), služby plaveckých bazénů a aquaparků, posiloven, sportovních areálů, trenérské služby, výuka plavání, tenisu, golfu, zábava ve formě aquaparků, zábava ve formě saunových rituálů, provozování fitness centra, vedení kondičního tělocviku, půjčování sportovního nářadí, odborné poradenství v uvedených službách této třídy, pronájem tenisových



(111) **367707**

(220) 07.12.2017

(320) 07.12.2017

(442) 11.04.2018

(151) 18.07.2018

(730) **BioHealing k.s.**, Dr. Slabihoudka 6232/11, Ostrava, Poruba, 70800, CZ

(210) O-544474

(591) Barevná

(510) (5) dietní potraviny a dietetické přípravky pro léčebné nebo veterinární účely, potraviny pro batolata, potravní doplňky pro lidskou potřebu a pro zvířata, vše vyráběné a pěstované v souladu s předpisy o ekologickém zemědělství, farmaceutické, lékařské a veterinářské výrobky, hygienické výrobky pro léčebné účely, náplasti, obvazový materiál, materiály pro plombování zubů a pro zubní otisky, dezinfekční přípravky, výrobky pro hubení škodlivých zvířat, fungicidy, herbicidy; (10) přístroje a nástroje chirurgické, lékařské, zubní a veterinářské, umělé údy, oči a zuby, ortopedické výrobky, materiál na sešívání ran, terapeutická a pomocná zařízení upravená pro invalidy, masážní přístroje, přístroje, zařízení a pomůcky na kojení, přístroje, zařízení a pomůcky pro sexuální aktivity; (44) lékařské služby, veterinární služby, péče o hygienu a krásu osob a zvířat, zemědělské, zahradnické a lesnické služby.

(511) 5, 10, 44

(540)



(111) **367708**

(220) 19.12.2017

(320) 19.12.2017

- (442) 11.04.2018
(151) 18.07.2018
(730) **Asociace přímého prodeje zabezpečení, z.s.**, Teslova 1129/2b, Ostrava, Přívoz, 70200, CZ
(740) Zdeněk Větrovský, Ukrajinská 1446/1, Ostrava-Poruba, 70800
(210) O-544578
(591) Barevná
(510) (6) bytová zabezpečovací zařízení za účelem zabezpečení bytových prostor; (37) opravárenské služby včetně údržby, montáže a návrhů zabezpečovacích zařízení; (45) bezpečnostní služby poskytované veřejnosti za účelem dosažení bezpečného bytu.
(511) 6, 37, 45
(540)



- (111) **367709**
(220) 19.12.2017
(320) 19.12.2017
(442) 11.04.2018
(151) 18.07.2018
(730) **Fyzioweb.cz s.r.o.**, B.Němcové 596/58, České Budějovice, 37001, CZ
(740) Ing. Josef Bocek, Dělnická 19/1168, Havířov-Město, 73601
(210) O-544579
(510) (35) komunikační média (prezentace služeb v komunikačních médiích), reklama a inzercie prostřednictvím všech druhů médií, zejména prostřednictvím sítě Internet, marketing, reklama a obchodní reklama; (41) gymnastický výcvik, poskytování informací o výchově a vzdělávání, služby klubů zdraví, organizování a vedení konferencí, organizování a vedení kongresů, organizování a vedení seminářů, organizování a vedení symposií, organizování kulturních nebo vzdělávacích výstav, služby prázdninových táborů (zábava), praktický výcvik, pořádání a řízení školení nebo vyučování, školky a dětské jesle, školství, internátní školy, tělesná výchova, psaní textů s výjimkou reklamních, instruktážní výcvik, vydávání knih, vydávání textů s výjimkou reklamních nebo náborových, organizování kulturních nebo vzdělávacích výstav; (44) aromaterapeutické služby, fyzikální terapie, fyzioterapie, farmaceutické poradenství, plastická chirurgie, soukromé kliniky nebo sanatoria, lázeňské služby, pamí lázně, lázně veřejné pro účely hygienické, lékařské služby, masáže, služby nemocnic, neurologie (chiropraktika), manikúra, oplodňování in vitro, služby optiků, ošetřovatelské služby, služby porodních asistentek, pronajímání (zdravotních) zdravotnických zařízení, služby psychologů, sanatoria, zotavovny, služby v oblasti sauny, služby vizážistů, stomatologie, zdravotnická střediska, salóny krásy, salóny kadeřnické, služby solárií, umělé oplodňování, zdravotní péče, zkrášlovací salóny.
(511) 35, 41, 44
(540)



- (111) **367710**
(220) 23.12.2017
(320) 23.12.2017
(442) 11.04.2018
(151) 18.07.2018
(730) **Hačundová Adéla**, Zahradní 2756/48, Břeclav, 69003, CZ
(740) INPARTNERS GROUP, Mgr. Zbyněk Hajn, V Šáreckém údolí 139/34, Praha 6, Dejvice, 16000
(210) O-544741
(510) (30) káva, kávoviny, čokoláda, kakao, čaje a jejich náhražky, nápoje na bázi kávy, čaje, kakaa, čokolády, kávy bez kofeinu, pečivo, cukrářské výrobky, cukrovinky všeho druhu, sladké pečivo, dezerty, záviny, dorty, pralinky, bonbóny, pudinky, zákusky, sušenky, suchary, sušenky, tyčinky obsahující směs cereálií, ořechů a sušeného ovoce (cukrovinky), cereální tyčinky a energetické tyčinky, cereálie, zmrzlina, mražené jogurty a sorbety, led pro osvěžení, med, sirup melasový, sušené a čerstvé těstoviny, nudle a knedlíky, těsta, těstíčka a jejich směsi; (32) piva, lehká piva a ležáky, nealkoholická a nízkoalkoholická piva, míchané nápoje obsahující pivo, zařazené do třídy 32, sladová piva, zázvorová piva, nealkoholické nápoje, vody minerální a šumivé, sirupy a jiné přípravky k přípravě nápojů, ovocné šťávy, ovocné nektary, izotonické nápoje, energetické a vitamínové nápoje nealkoholické, nealkoholické nápoje syčené i nesyčené, včetně nápojů minerálních, šumivých, iontových, sorbety (jako nápoje), sirupy do nápojů, sirupy, koncentráty a jiné přípravky pro přípravu nápojů, ovocné a zeleninové šťávy - v rámci této třídy, mošty, ovocné nektary a nápoje z ovocných šťáv, stolní a minerální vody, diabetické a dietetické nápoje neléčebné, práškové nealkoholické nápoje, práškové přípravky a příchutě pro výrobu nealkoholických nápojů a likérů, obohacené vitamínové nápoje a koncentráty, nealkoholické aperitivy, šumivé nápoje a jiné nápoje nealkoholické, ovocné nápoje a šťávy, sirupy a jiné přípravky ke zhotovování nápojů, citronády, koktejly (nealkoholické), zeleninové šťávy (nápoje), nealkoholické nápoje s vůní lihu, nealkoholické nápoje s vůní alkoholu, nealkoholické nápoje se stopovou příměsí etanolu; (33) destilované alkoholické nápoje, lihoviny, alkoholické nápoje (s výjimkou pív), vína, lihoviny, likéry, alkoholické esence, alkoholické výtažky z ovoce, alkoholové extrakty, aperitivy, destilované nápoje, alkoholické mošty, pálenky, nízkoalkoholické nápoje, alkoholické nápoje s pivní příchutí - v rámci této třídy, koktejly, medovina, nápoje obsahující ovoce (alkoholické), alkoholizované nápoje jako limonády, mošty, džusy, šťávy, sirupy, matolinová vína a likéry; (35) zprostředkovatelská činnost v oblasti obchodu s alkoholickými nápoji a lihovinami, zprostředkovatelská činnost v oblasti obchodu s výrobky výše uvedenými ve třídě 30, zprostředkovatelská činnost v oblasti obchodu s výrobky výše uvedenými ve třídě 32, zprostředkovatelská činnost v oblasti obchodu s výrobky výše uvedenými ve třídě 33, zprostředkování obchodních záležitostí v oblasti organizování a pořádání kulturních, výchovných, vzdělávacích, zábavných a sportovních akcí a soutěží, zprostředkování obchodních záležitostí v oblasti ubytovacích, restauračních a stravovacích služeb; (40) konzultantská a poradenská činnost v oblasti pekařství a cukrářství, pekařství, výroba pekařských a cukrářských polotovarů a jejich pečení, výroba polévek, všech druhů hotových jídel a nápojů, salátů, lahůdek, pokrmových specialit, dezertů a moučníků, zmrazování potravin, uzení potravin, zpracování a úprava masných výrobků; (41) organizování a pořádání kulturních, výchovných, zábavných a sportovních akcí a soutěží, organizování a pořádání hudebních akcí a festivalů, služby pro oddech, rekreaci a relaxaci v rámci této třídy, zprostředkování a organizování divadelních, hudebních a filmových představení, vzdělávání osob v oblasti kávy a kávové kultury, školení, kurzy v oblasti přípravy kávy, pořádání a organizování společenských a gastronomických akcí (ke vzdělávacím a zábavním účelům); (43) ubytovací služby, hostinská činnost, služby spojené s dočasným ubytováním a stravováním, rezervace a zprostředkování dočasného ubytování a stravování, rezervace ubytování, poskytování informací o ubytování a stravování, provozování restaurací, kaváren, vináren, pizzerií, čajoven, provozování penzionů, cateringové služby, pořádání hostin a pořádání gastronomických akcí (služby zajišťující stravování a nápoje), poradenství v oblasti přípravy kávy, zajištění stravování při společenských akcích a služby spojené s nákupem a obstaráváním potravin, nápojů a občerstvení, poskytování gastronomických služeb, příprava jídel a výrobků studené kuchyně, pořádání hostin, poradenství v oboru gastronomie, pronájem sál, salonků a jiných nebytových prostor obsažených v této třídě, poskytování konferenčních místností, zajišťování konferenčních prostor a zařízení, poradenství v oboru ubytovacích služeb, zprostředkování v oblasti dočasného ubytování a stravování, rezervace přechodného ubytování a stravování, organizování ochutnávek vín.
(511) 30, 32, 33, 35, 40, 41, 43

(540)



- (111) **367711**
(220) 28.12.2017
(320) 28.12.2017
(442) 11.04.2018
(151) 18.07.2018
(730) **Le Cornu Klára Ing.**, Názovská 3255/16, Praha 10, Strašnice, 10000, CZ
(210) O-544770
(591) Barevná
(510) (16) papír a lepenka, tiskárenské výrobky, potřeby pro vazbu knih, fotografie, papírnické zboží a kancelářské potřeby s výjimkou nábytku, lepidla pro kancelářské potřeby nebo pro domácnost, instruktážní a výukové materiály, plastové archy, fólie a sáčky pro balení a obaly, tiskařské typy, štočky; (35) reklama, propagace, řízení obchodní činnosti, obchodní administrativa, kancelářské práce; (45) seznamovací služby, seznamovací večírky, seznámení na míru, on-line seznamovací služby, služby poskytované fyzickým osobám v souvislosti se společenskými událostmi, například společenský doprovod, seznamovací agentura, seznamování lidí, sňatkové kanceláře.
(511) 16, 35, 45
(540)

obkladačské, štukatéřské, izolačské, pokrývačské, klempířské, truhlářské, tesařské, zámečnické (spadající do této třídy), topenářské, potrubářské, vodoinstalatérské, elektromontážní, práce malířské, natěračské, tapetářské, pokládání podlah, jiné úpravy povrchů, dokončovací terénní úpravy, montáže, údržba, opravy a revize elektrických zařízení včetně vyhrazených, zprostředkování služeb v oblasti stavebnictví, opravárenských prací a úklidových prací, stavba a demontáž lešení, opravy motorových a nemotorových vozidel, opravy stavebních strojů a jiné stavební techniky, půjčování a pronájem stavebních mechanismů a jiné stavební techniky, čisticí a úklidové služby interiérů a exteriérů, čištění a úklid komunikací a veřejných prostranství; (39) silniční motorová doprava, nákladní autodoprava, zdvihací práce, půjčování a pronájem motorových a nemotorových vozidel, skladování materiálů a hmot, provozování deponií, zprostředkování nákladní přepravy a dopravy zboží a nákladů v tuzemsku i zahraničí, služby v dopravě a přepravě, pronájem parkovacích ploch, parkování automobilů, odtahování vozidel při poruchách, poradenství v oblasti automobilové dopravy, rezervace dopravy, smluvní autodoprava, zprostředkovatelská činnost služeb uvedených v této třídě, skladování, nakládání a vykládání nákladu; (40) zpracování a úprava materiálů, a to barvení, řezání, pokovování, leštění, broušení a vykrajování, kovoobrábění a kovovýroba, tváření, slévárství, galvanizérství, truhlářství (výroba), zpracování plastů, výroba elektřiny a tepla, podnikání v oblasti nakládání s odpady a nebezpečnými odpady, likvidace radioaktivních a nebezpečných odpadů, recyklace odpadů, zpracování a úprava materiálů, zpracování, úprava a zušlechťování nerostných surovin, zpracování použitých olejů a jiného odpadového chemického materiálu, plastů, ropy a zušlechťování, zpracování, přeměna a míchání paliv, zpracování dřeva; (42) inženýrsko-projektová činnost ve všech oblastech stavebnictví, investiční výstavby, urbanismu, krajinářské tvorby a ve všech oblastech pozemních staveb i infrastruktury, projektová příprava staveb, stavebně technické expertizy a stavebně technické rozpočty, počítačová grafika, kontrolní služby, služby týkající se kontroly vozidel (způsobilost k silničnímu provozu), kontrola kvality v oblasti stavebnictví, statické studie, včetně expertiz, služby architekta, zprostředkování projektové činnosti, radonová měření pro výstavbu a pro kolaudace.

- (511) 37, 39, 40, 42
(540)



- (111) **367712**
(220) 28.12.2017
(320) 28.12.2017
(442) 11.04.2018
(151) 18.07.2018
(730) **FITPOWER s.r.o.**, Marešova 643/6, Praha 9, Černý Most, 19800, CZ
(740) JUDr. Miroslav Kupka, Levého 1532, Rakovník, Rakovník II, 26901
(210) O-544772
(510) (3) masážní, hřejivé, chladivé gely, jiné než pro léčebné účely.
(511) 3
(540)

Reco Gel

- (111) **367713**
(220) 29.12.2017
(320) 29.12.2017
(442) 11.04.2018
(151) 18.07.2018
(730) **Build Synergy s.r.o.**, 28. října 770/6, Ostrava, Moravská Ostrava, 70200, CZ
(740) Hák, Janeček & Švestka, Patentová a známková kancelář, Mgr. Jaroslav Švestka, U průhonu 827/5, Praha 7, Holešovice, 17000
(210) O-544789
(591) Barevná
(510) (37) provádění staveb, udržovacích prací na nich, jejich změn a odstraňování, práce zemní, betonářské, zednické, stavebně montážní,



- (111) **367714**
(220) 05.01.2018
(320) 05.01.2018
(442) 11.04.2018
(151) 18.07.2018
(730) **Černík Milan**, Železničářská 1735/32, Česká Lípa, 47001, CZ
(210) O-544884
(510) (9) elektronické mapy ke stažení, nahraný obsah (počítačové programy, data a informace); (16) mapy, cestovní mapy, papírnické zboží a učební pomůcky, tiskoviny; (42) mapování městských a jiných laviček, odpočinkových míst aj. pro pěší.

- (511) 9, 16, 42
(540)

I-LAVICKY.CZ

- (111) **367715**
(220) 10.01.2018
(320) 10.01.2018
(442) 11.04.2018
(151) 18.07.2018
(730) **PQ PARTNERS LIMITED**, Athinon 5, Nicosia, CY
(740) JUDr. Tomáš Vymazal, advokát, Wellnerova 1322/3c, Olomouc, Nová Ulice, 77900

(210) O-544962

(510) (3) kosmetické přípravky, parfumerie, přípravky pro osobní hygienu, přípravky pro péči o vlasy a přípravky na holení; (5) potravní doplňky a dietetické přípravky, hygienické přípravky a výrobky z nich, léčebná a dezinfekční mýdla a čisticí přípravky, farmaceutické přípravky a přírodní léčiva, obvazy, obvazový materiál a aplikátory léčebných přípravků; (30) zpracované obilí, škrob a produkty z nich vyrobené, pečicí přípravky a droždí, káva, čaj, kakao a jejich náhražky, cukr, přírodní sladidla, sladké polevy a náplně, výrobky z včelích produktů, pekárenské výrobky, cukrovinky, čokoláda a zákusky, soli, chuťové přísady, ochucovadla a koření.

(511) 3, 5, 30

(540)

DONNAHAIR

(111) **367716**

(220) 17.01.2018

(320) 17.01.2018

(442) 11.04.2018

(151) 18.07.2018

(730) **Rodinný pivovar BERNARD a.s.**, 5. května 1, Humpolec, 39601, CZ

(740) Advokátní kancelář BŘESKÝ, HEIPLÍK, VOSÁTKA, s.r.o., JUDr.

Ladislav Břeský advokát, Botičská 1936/4, Praha 2, Nové Město, 12800

(210) O-545148

(510) (32) piva, nealkoholická piva, minerální vody, šumivé nápoje a jiné nápoje nealkoholické, nápoje a šťávy ovocné, sirupy a jiné přípravky k zhotovování nápojů.

(511) 32

(540)

BERNARD PŠENICE

(111) **367717**

(220) 18.01.2018

(320) 18.01.2018

(442) 11.04.2018

(151) 18.07.2018

(730) **JB SANITARY s.r.o.**, Potácelova 2702/33, Brno, 63600, CZ

(210) O-545157

(510) (11) vodovodní baterie pro vany, umyvadla, dřezy, bidety, příslušenství vodovodních baterií, sprchové hlavice, sprchové hadice, sprchové tyče, držáky sprch.

(511) 11

(540)

JB SANITARY
KVALITA, NA KTEROU JE SPOLEH

(111) **367718**

(220) 18.01.2018

(320) 18.01.2018

(442) 11.04.2018

(151) 18.07.2018

(730) **DIVONE s.r.o.**, Sadová 553/8, Ostrava - Moravská Ostrava, 70200, CZ

(210) O-545159

(591) Barevná

(510) (36) pojištění, finančnínictví, peněžnictví, služby v oblasti nemovitostí, finanční hodnocení-pojištění, finanční poradenství, informace o pojištění, makléřské služby, poradenství v oblasti pojištění, uzavírání pojištění, uzavírání úrazového pojištění, uzavírání zdravotního pojištění, uzavírání životního pojištění.

(511) 36

(540)



(111) **367719**

(220) 18.01.2018

(320) 18.01.2018

(442) 11.04.2018

(151) 18.07.2018

(730) **Kozel Daniel Ing.**, Štěpánkovická 3356/27, Kravaře, 74721, CZ

(210) O-545160

(591) Barevná

(510) (43) restaurace, poskytování jídla a nápojů.

(511) 43

(540)



(111) **367720**

(220) 26.01.2018

(320) 26.01.2018

(442) 11.04.2018

(151) 18.07.2018

(730) **Novotný Vlastislav**, V Tehovičkách 102/6, Praha 10, Kolovraty, 10300, CZ

(740) Mgr. Stella Holešová, Anny Letenské 34/7, Praha 2, Vinohrady, 12000

(210) O-545395

(591) Barevná

(510) (3) parfumerie, kosmetika, vonné oleje, mýdla, masážní oleje, toaletní přípravky; (24) ručníky, osušky, předložky, mycí rukavice a jiné koupelové textilie (nikoliv oblečení), ubrousky, utěrky, prachovky, kapesníky, pokrývky cestovní, žaluzie a závěsy textilní nebo plastové, tapety textilní; (25) oděvy pro volný čas, zejména sportovní a koupací, plavky, koupací čepice, saunové kilty (sukně); (35) inzertní, reklamní a propagační činnost, marketing, poskytování informací o cenách a kvalitě zboží pro spotřebitele a zákazníky, spotřebitelské poradenství, pomoc při řízení obchodní činnosti, zprostředkování obchodních, komerčních a ekonomických informací, obchodní nebo podnikatelské informace a informační služby v těchto oblastech, velkoobchodní a maloobchodní služby v oboru potravin a nápojů, obchodní administrativní, kancelářské práce; (41) provozování tělovýchovných zařízení a zařízení sloužících regeneraci a rekondici jako posilovna, tenisová hala, aerobic, squash, bowling, billiard, provozování rekreačních a sportovních zařízení, provozování sportovišť a stadiónů, půjčování sportovního vybavení, služeb zdravotního a kondičního cvičení, služeb kondičních trenérů, vzdělávací a zábavní činnost, pořádání kurzů pro cvičitele, trenéry a rozhodčí, činnost sportovních instruktorů, pořádání odborných setkání, například školení, kurzů, konferencí a sympozií, přednášek, organizování a pořádání společenských, kulturních, sportovních a jiných produkcí, pořádání uměleckých a jiných přehlídek nekomerčního charakteru, organizování kulturních, sportovních a zábavních akcí, provozování fitness centra, vedení kondičního tělocviku, půjčování sportovního nářadí, odborné poradenství v uvedených službách této třídy, pronájem sportovních potřeb

golfových holí, golfových míčků, pronájem sportovních potřeb-tenisových raket, tenisových míčků, badmintonových raket, badmintonových míčků, pronájem tenisových kurtů, spinning, golfové kluby, tenisové kluby; (43) služby spojené s ubytováním, stravováním a občerstvením, provozování penzionů, hotelů, motelů, restaurací, hostinců, kaváren, vináren, cukráren, barů, bufetů, poradenství v oboru hotelnictví, zajišťování hotelových pobytů, pronájem apartmánů, sálů, salonků, jednacích místností a jiných nebytových prostor obsažených v této třídě, pronájem jednacích místností, poskytování přechodného ubytování a jeho rezervace, rezervace hotelu, provozování restaurace, barů, kaváren, sportovních barů, vináren, cukráren, bufetů, ubytovací služby (hotely), služby zajišťující stravování a nápoje, rychlé občerstvení; (44) provozování zařízení sloužících regeneraci a rekondici a to: sauna, solária, whirlpool, masáže, diagnostika, provozování salónů krásy, odborné služby kadeřnické, kosmetické, manikérské, pedikérské a masérské, provozování lázeňského sanatoria, tj. poskytování služeb rehabilitačních, fyziatrie, balneologie a rehabilitace, poradenství v oblasti zdravého životního stylu, wellness, provozování solárií, provozování sauny, fyzioterapie, aranžování květin, veřejné lázně, parní lázně, turecké lázně, poskytování služeb saunových mistrů, provozování sauny.

(511) 3, 24, 25, 35, 41, 43, 44

(540)



(111) **367721**

(220) 29.01.2018

(320) 29.01.2018

(442) 11.04.2018

(151) 18.07.2018

(730) **Geneous Life s.r.o.**, Donská 275/9, Praha 10, Vršovice, 10100, CZ

(740) Mgr. Helena Morozová, advokát, Myslíkova 174/23, Praha 1, Nové Město, 11000

(210) O-545436

(591) Barevná

(510) (35) maloobchod a velkoobchod, velkoobchodní služby zaměřené na farmaceutické, veterinářské a hygienické přípravky a lékařské potřeby, maloobchodní služby zaměřené na farmaceutické, veterinářské a hygienické přípravky a lékařské potřeby, maloobchodní nebo velkoobchodní služby pro farmaceutické, veterinární a sanitární přípravky a lékařské potřeby, služby pro maloobchod nebo velkoobchod s farmaceutickými, veterinárními a sanitárními přípravky a zdravotnickým materiálem, poskytování informací zákazníkům o výrobku, objednávky (administrativní zpracování -), počítačové objednávání zboží, pořádání podnikových prezentací spojených s nákupem a prodejem výrobků, pořádání prezentací pro obchodní účely; (42) služby testování, služby ověřování a služby kontroly kvality, služby v oblasti informačních technologií, vědecké a technologické služby, lékařské laboratoře (výzkum), lékařské laboratorní služby (výzkum), vědecký výzkum pro lékařské účely, laboratorní služby v oblasti lékařského výzkumu, poskytování informací a dat vztahujících se k lékařskému a veterinářskému výzkumu a vývoji, lékařský a farmakologický výzkum, tvorba počítačových programů pro lékařské aplikace; (44) dietetické konzultační služby (lékařské), poskytování informací týkajících se lékařského vyšetření, poradenské služby v oblasti zdravotní péče (lékařské), konzultační služby týkající se lékařské zdravotní péče, lékařské testy, lékařské informace, lékařské poradenství, lékařské vyšetření osob, lékařské poradenské služby, lékařské služby.

(511) 35, 42, 44

(540)



(111) **367722**

(220) 30.01.2018

(320) 30.01.2018

(442) 11.04.2018

(151) 18.07.2018

(730) **Zlínský plavecký klub, z.s.**, Zámecká 333, Zlín, Štípa, 76314, CZ

(740) Mgr. Bc. Tomáš Mravec, advokát, Nad Vývozem 4869, Zlín, 76005

(210) O-545442

(591) Barevná

(510) (41) vzdělávání, školení, zábava, sportovní a kulturní činnosti, zejména organizování plavání pro novorozence, kojence, batolata, předškoláky, školáky, vodní aerobik, organizování plavání pro gravidní, seniory, postižené děti, dospělé, neplavce, organizování vzdělávacích, zábavných, sportovních soutěží nebo soutěží krásy, pořádání závodů v plavání, tělesná výchova, školení a kurzy v oblasti plavání a vodního aerobiku, provozování plavecké školy, provozování a pronájem sportovních zařízení - plaveckých bazénů, golfových hřišť, stadiónů, tenisových dvorců, informace o výchově a vzdělávání, školení, praktické cvičení, instruktážní výcvik, gymnastický výcvik, půjčování sportovního nářadí, s výjimkou dopravních prostředků, vzdělávání a školení, informace o možnostech rekreace, rozptýlení a zábavy, organizování kulturních nebo vzdělávacích výstav, organizování živých představení a vystoupení, pořádání festivalů, pořádání diskoték, organizování a vedení kolokvií, konferencí, kongresů, seminářů, sympozií, zkoušení a přezkoušení (pedagogická činnost), dálkové studium, korespondenční kurzy, internální školy, dětské jesle a školky, výchovně-zábavné klubové služby, kluby zdraví, umělecké a módní agentury, estrády, pořádání loterií, organizování plesů, plánování a organizování večírků a oslav, předprodej vstupenek, elektronické publikování (DTP), poskytování on-line elektronických publikací, vydávání elektronických knih a časopisů on-line, posunková řeč (tlumočení), překladatelské služby, pořádání a řízení pracovních setkání, provozování sportovních zařízení, zejména plaveckých bazénů, provozování zařízení sloužících k regeneraci a rekondici, instruktáž pohybového, sociálního a psychického rozvoje kojenců, batolat a dětí předškolního věku, vše spadající do této třídy; (44) lékařské služby, péče o hygienu a krásu osob, zejména fyzioterapie, masáže, služby vodního záchranáře, lázeňské služby, veřejné lázně pro hygienické účely, parní lázně, pronajímání zdravotních (zdravotnických) zařízení, služby solárií, služby v oblasti sauny, služby vizážistů, zdravotní péče, alternativní metody medicíny, zdravotnická střediska, aromaterapeutické služby.

(511) 41, 44

(540)



(111) **367723**

(220) 01.02.2018

(320) 01.02.2018

(442) 11.04.2018

- (151) 18.07.2018
(730) **Adámek Stanislav Mgr.**, U Školky 345/6, Plzeň, Koterov, 32600, CZ
(740) NEOLEGAL - advokátní a patentová kancelář, JUDr. Petr Novotný, Římská 2135/45, Praha 2, Vinohrady, 12000
(210) O-545541
(510) (35) služby obchodních výstav a veletrhů, propagační činnost, reklama, pomoc při řízení obchodní činnosti, obchodní administrativa, kancelářské práce, správa a vytváření datových databází (sběr dat a informací do databází), organizování komerčních a reklamních výstav, propagace a pořádání veletrhů a výstav pro obchodní a reklamní účely, organizování komerčních nebo propagačních veletrhů, rozhlasová reklama, distribuce reklamních tiskovin, distribuce propagačních materiálů, distribuce reklam a komerčních oznámení, distribuce a šíření reklamních materiálů (letáků, prospektů, tištěných materiálů, vzorků), služby reklamní grafiky, příprava reklamních materiálů; (38) služby rozhlasového a televizního vysílání, distribuce dat nebo audiovizuálních záznamů prostřednictvím globální počítačové sítě nebo internetu, počítačová komunikace, provoz počítačových terminálů umístěných v počítačových sítích, přenos zpráv, přenos dat; (41) pořádání a organizování outdoor trainingu (výchova, vzdělávání), organizační zajišťování a pořádání vzdělávacích a speciálních pobytů zaměřených na vzdělávání, organizování a pořádání soutěží, pořádání kulturních a společenských akcí, konferencí, kongresů a výstav, organizování školení, umělecké výstavy, poskytování muzejních prostor na výstavy, poskytování prostor pro sportovní akce, poskytování zařízení pro sportovní akce, sportovní a atletické soutěže a předávání ocenění, služby zajišťování vstupenek na sportovní akce, služby zajišťování vstupenek na zábavní akce, poskytování online zábavy, poskytování online počítačových a videoher, služby rezervace a prodeje vstupenek na kulturní a sportovní akce, výroba rozhlasových programů, výroba televizních programů, vydávání a publikace časopisů a knih, včetně elektronických.
(511) 35, 38, 41
(540)



- (111) **367724**
(220) 01.02.2018
(320) 01.02.2018
(442) 11.04.2018
(151) 18.07.2018
(730) **Svatoň Jiří MgA.**, Nádražní 205, Valašské Meziříčí, Krásno nad Bečvou, 75701, CZ
(740) Ing. Zdeněk Kučera, Dlouhá 207 (P.O.Box 92), Slušovice, 76315
(210) O-545545
(510) (32) nealkoholické nápoje; (33) alkoholické nápoje s výjimkou piva; (43) hostinská činnost, ubytovací služby, hotelové služby, penziony, restaurace, bary, kavárny, vinárny, vinotéky, provoz cukráren, bufety, samoobslužné restaurace, hromadné stravování, rychlé občerstvení, prodejní stánky s občerstvením, prodej občerstvení (nápoje i jídlo) na hromadných akcích jako jsou prodejní trhy, vánoční trhy, farmářské trhy, sportovní akce, veletrhy a výstavy, kiosky s rychlým občerstvením, poskytování občerstvení, ubytování a stravování.
(511) 32, 33, 43

(540)

ZLATÝ PUNČ

- (111) **367725**
(220) 08.02.2018
(320) 08.02.2018
(442) 11.04.2018
(151) 18.07.2018
(730) **ELLAGRIS s.r.o.**, Varšavská 715/36, Praha 2, Vinohrady, 12000, CZ
(210) O-545671
(510) (36) agenturní služby pro zařizování cestovního pojištění; (39) služby cestovních agentur a rezervační služby; (43) služby cestovních agentur v oblasti rezervace ubytování.
(511) 36, 39, 43
(540)

Bezlepkové zájezdy

- (111) **367726**
(220) 08.02.2018
(320) 08.02.2018
(442) 11.04.2018
(151) 18.07.2018
(730) **ELLAGRIS s.r.o.**, Varšavská 715/36, Praha 2, Vinohrady, 12000, CZ
(210) O-545672
(591) Barevná
(510) (36) agenturní služby pro zařizování cestovního pojištění; (39) služby cestovních agentur a rezervační služby; (43) služby cestovních agentur v oblasti rezervace ubytování.
(511) 36, 39, 43
(540)



- (111) **367727**
(220) 14.02.2018
(320) 14.02.2018
(442) 11.04.2018
(151) 18.07.2018
(730) **Mana Josef**, Poteč 156, Valašské Klobouky, 76601, CZ
(740) PatOZ - patentová kancelář, Mgr. Pavel Panák, patentový zástupce, Ječná 243/39a, Praha 2, 12000
(210) O-545784
(510) (9) ochranné oděvy a chrániče těla, ochranné brýle, sluneční brýle, ochranné masky, ochranné štíty, ochranné rukavice, přilby, ochranné helmy pro sportovní účely, protipožární ochranné oděvy, ochranné obleky k ochraně před úrazem, radiací a ohněm, osobní ochranné prostředky proti nehodám, ochranné oděvy pro průmyslové účely proti úrazu, speciální oděvy pro laboratoře, oděvy výstražné s reflexními prvky, odrazové (reflex) pásy připevnitelné na oděvy a/nebo obuv a/nebo příkrývky hlavy, záchranné vesty, pásy plovací, pásy záchranné, potápěčské oděvy; (24) textil a textilní výrobky, které nejsou obsažené v jiných třídách, textilní náhražky ze syntetických materiálů, textilie imitující kůži, textilie netkané,

textilie z reflexních materiálů, textilní osušky a ručníky, ručníky na obličej, ručníky látkové; (25) oděvy a oděvní doplňky spadající do této třídy, pokrývky hlavy, kloboučnické zboží, rukavice, pásky, pletené zboží (oděvy), obuv, sportovní obuv, sportovní oblečení, sportovní termo oblečení, sportovní oblečení s vřetovými pro ochranu loktů, kolen a boků, rukavice, čelenky, ponožky, návleky na ruce a nohy, pláštěnky; (28) potřeby pro gymnastiku a sport, sportovní vybavení, sportovní potřeby a jejich díly, sportovní nářadí a náčiní, přístroje pro sportovní trénink, přístroje a zařízení pro tělesné cvičení, rampy a překážky jako vybavení sportovišť, skateparků, sportovních areálů a hřišť, chrániče k provozování sportu, kolenní, loketní a holenní chrániče, dětské pišťalky, obaly na sportovní nářadí a náčiní, tašky na sportovní potřeby, hry, hračky; (35) maloobchodní a velkoobchodní nákup a prodej, zásilkové obchodní služby, elektronický obchod (e-shop) prostřednictvím Internetu nebo jiné počítačové sítě, obchodní zprostředkovatelská činnost, vše s výrobky uvedenými výše ve třídách 9, 24, 25 a 28, průzkum trhu, reklamní, marketingové a propagační služby, pomoc při podnikání v rámci třídy 35, řízení podniku a obchodní správa, kancelářské práce, podnikatelské konzultační a poradenské služby, pronájem kancelářských strojů, řízení lidských zdrojů a nábor zaměstnanců, zpracování administrativních údajů, účetnictví, vedení účetních knih, kontrola účetnictví; (41) výchova, vzdělávání, zábava, sportovní a kulturní aktivity, klubové služby (vzdělávání, sport, zábava), tělesná výchova, instruktážní výchova, výchovný výcvik, trenérské služby v oblasti sportovních aktivit, služby osobního trenéra, provozování sportovních zařízení, pořádání a organizování společenských a sportovních akcí, pořádání a organizování sportovních soutěží a turnajů, služby pro oddech a rekreaci, půjčování sportovního nářadí, poskytování webové stránky zaměřené na informace o cvičení a tělesné kondici, vydavatelská činnost a zpravodajství, nakladatelská činnost, zprostředkování v oblasti kultury, výchovy, zábavy a sportu, poradenské, informační a konzultační služby vztahující se k výše uvedeným službám.

(511) 9, 24, 25, 28, 35, 41
(540)



(111) **367728**
(220) 19.02.2018
(320) 19.02.2018
(442) 11.04.2018
(151) 18.07.2018
(730) **TEXIM s.r.o.**, Partyzánská 291/14, Hradec Králové, Nový Hradec Králové, 50008, CZ

(210) O-545877
(510) (11) těsnění (vodovodní -), těsnící kroužky, těsnění do vodovodních kohoutů a kohoutků, grily, grily na maso, grily na opékání; (17) těsnění, těsnící materiál a materiál na výplně, ohebné trubky, potrubí, hadice, jejich příslušenství (včetně ventilů) a příslušenství k neohebným trubkám, vše nekovové, potrubní těsnění, těsnění na potrubí, nekovová těsnění na potrubí, těsnění na potrubní spoje, těsnění pro spoje potrubí, gumové kroužky jako těsnění na potrubní spoje, spojovací směsi pro těsnění prasklin potrubí, obaly z gumy (výplně a těsnění), těsnění z pryže nebo plastických hmot, těsnění (podložky na -) z pryže nebo vulkanfibru, nekovová těsnění, nekovová těsnění používaná pro automobily; (20) zahradní nábytek, zahradní nábytek vyrobený ze dřeva.

(511) 11, 17, 20
(540)

TEXIM

(111) **367729**
(220) 20.02.2018
(320) 20.02.2018
(442) 11.04.2018
(151) 18.07.2018
(730) **Ústecký kraj**, Velká Hradební 3118/48, Ústí nad Labem, 40002, CZ
(740) Destinační agentura České středohoří, o.p.s., Komenského 748/4, Litoměřice, 41201
(210) O-545892
(510) (16) etikety (kromě textilních), nálepky, papírové obtisky, samolepky, papír a výrobky z papíru, papírové obaly, lepenkové obaly, propagační, reklamní a informační materiály, alba, fotografie, katalogy, kalendáře, brožury, pohlednice, tašky, vše spadající do této třídy; (35) ekonomické a podnikatelské informace zaměřené zejména na certifikační standardy, rozbor ekonomického a obchodního charakteru, propagační činnost v oblasti certifikace původu výrobků, jejich kvality a certifikace služeb poskytovaných v dané zeměpisné oblasti, pomoc při řízení obchodní činnosti, reklamní, inzertní a propagační činnost zaměřená na podporu prodeje výrobků z dané zeměpisné oblasti a služeb poskytovaných subjekty v dané zeměpisné lokalitě, marketing, marketingové studie, průzkum veřejného mínění, průzkum trhu, komerční využití Internetu v oblastech komerčních internetových médií a vyhledávacích služeb, on-line inzerce, zprostředkování v obchodních vztazích, zprostředkovatelská činnost v oblasti obchodu s výrobky zařazenými do třídy 1-34, poradenství a pomoc při provozu a řízení podniku, pomoc při provozování obchodů a obchodních činností průmyslového nebo obchodního podniku, služby obchodního managementu a podnikového poradenství, informace obchodní nebo podnikatelské, služby spotřebitelské poradny (komerční informace a rady pro spotřebitele), prognózy v podnikání, ekonomické prognózy, služby, které zahrnují záznam, přepis, vypracování, kompilaci, přenášení nebo systematickosti písemných či datových či elektronických sdělení a záznamů, jakož i využívání nebo kompilaci matematických a statistických údajů, pořádání komerčních, reklamních nebo propagačních výstav pro podporu výrobků pocházejících z dané zeměpisné lokality a služeb podnikatelských subjektů z dané zeměpisné lokality, maloobchod v oblasti prodeje výrobků zařazených do třídy 1-34, komerční, organizační, reklamní a propagační a administrativní služby v oblasti certifikace původu výrobků a původu poskytovaných služeb dané zeměpisné lokality, poskytování reklamních a propagačních informací z oblasti certifikace, komerční správa grafických a obrazových znaků (nikoliv právní služby); (42) služby v oblasti certifikace, poskytování kontrolních služeb a vydávání certifikátů výrobcům, obchodníkům a poskytovatelům služeb daného regionu, poradenská a konzultační činnost v oblasti kontroly jakosti produktů a služeb, kontrola jakosti produktů a služeb, certifikační činnost, certifikace výrobků, systém hodnocení kvality výrobků, kontrola, inspekce, testování, zkoušení a provádění certifikačních auditů, vyhodnocování a prověřování výrobků a služeb, vydávání a udělování certifikátů, tvorba pravidel a norem pro certifikaci, poskytování informací z oblasti certifikace, zprostředkování a poskytování certifikačních údajů, odborné poradenství a konzultace v oblasti certifikace, kontroly a hodnocení kvality výrobků a služeb, zkušebnictví v oblasti systémů hodnocení původu a kvality výrobků a služeb, v oblasti vydávání a udělování certifikátů, v oblasti tvorby pravidel a norem pro certifikaci původu výrobků a služeb poskytovaných v daném regionu.

(511) 16, 35, 42
(540)



(111) **367730**
(220) 20.02.2018
(320) 20.02.2018

(442) 11.04.2018
(151) 18.07.2018
(730) **Agentura Emanuel K. s.r.o.**, Charvatce 104, Charvatce, 29445, CZ
(210) O-545894
(591) Barevná
(510) (35) propagace.
(511) 35
(540)



(111) **367731**
(220) 20.02.2018
(320) 20.02.2018
(442) 11.04.2018
(151) 18.07.2018
(730) **SPOLUPRÁCE s.r.o.**, Bělohorská 39, Praha 6 - Břevnov, 16900, CZ
(210) O-545909
(591) Barevná
(510) (9) počítačový software; (41) vzdělávání.
(511) 9, 41
(540)



(111) **367732**
(220) 20.02.2018
(320) 20.02.2018
(442) 11.04.2018
(151) 18.07.2018
(730) **LUMINEX, společnost s ručením omezeným**, Petra Rezka 1203/10, Praha 4, Nusle, 14000, CZ
(740) Ing. Francis Jupa, patentový zástupce, Měchenická 4/2554, Praha 4, 14100
(210) O-545910
(510) (9) nabíječky pro akumulátorové baterie, baterie do kapesních svítek, pouzdra pro nabíječky a baterie; (11) kapesní osvětlovací přístroje a zařízení (svítilny a baterky a pouzdra pro ně); (35) maloobchod-velkoobchod, export-import, internetový obchod (e-shop), vše s výrobky uvedenými výše ve třídách 9 a 11 a dále s následujícími výrobky: bižuterie, pouzdra na bižuterii, světelné zdroje, osvětlovací zařízení všeho druhu, rozšiřování reklamních předmětů, marketing, propagace, reklama a inzerce všemi druhy médií, zprostředkovatelská, obstaravatelská a konzultační činnost ve výše uvedených oborech třídy 35.
(511) 9, 11, 35

(540)

Vera di Praga.

(111) **367733**
(220) 21.02.2018
(320) 21.02.2018
(442) 11.04.2018
(151) 18.07.2018
(730) **SIGAS-CZ s.r.o.**, U Koupaliště 605, Česká Třebová, 56002, CZ
(740) Halaxová & Halaxová TETRAPAT, Mgr. Eva Halaxová, Jinonická 804/80, Praha 5, Košíře, 15800
(210) O-545965
(591) Barevná
(510) (6) armatury, trubky a potrubní díly kovové, kovové spojovací součásti pro potrubí, ventily potrubní, redukce (spojka potrubí), objímky, příruby, třmeny (kovové upínací třmeny na potrubí), vše kovové; (7) čerpadla, ventily, škrťací ventily, regulátory zařazené v této třídě, zpětné a pojistné ventily, včetně jejich součástí, armatury pro parní kotle; (37) servis a opravy v oblasti průmyslových armatur se specializací na pojistné ventily.
(511) 6, 7, 37
(540)



(111) **367734**
(220) 22.02.2018
(320) 22.02.2018
(442) 11.04.2018
(151) 18.07.2018
(730) **KRR PRODUCTION s.r.o.**, Voctářova 2449/5, Praha 8 - Libeň, 18000, CZ
(210) O-545972
(510) (41) hudební produkce, plánování večírků (zábava), pořádání a uvádění koncertů, poskytování hudby online bez možnosti stažení, psaní a skládání písní, skládání hudby, služby nahrávacího studia.
(511) 41
(540)

Baracca Records

(111) **367735**
(220) 22.02.2018
(320) 22.02.2018
(442) 11.04.2018
(151) 18.07.2018
(730) **Auto Kelly a.s.**, Ocelářská 891/16, Praha 9 - Vysočany, 19000, CZ
(740) Rott, Růžička & Guttman Patentové, známkové a advokátní kanceláře, JUDr. Vladimír Rott, Vinohradská 37, Praha 2, 12000
(210) O-545990

(510) (12) motocykly, skútry, náhradní díly pro motocykly a skútry, části a příslušenství motocyklů a skútrů, motory pro motocykly a skútry; (35) reklama, propagační činnost, podpora prodeje, obchodní poradenství, služby agentury zaměřené na export a import, obchodní informace, maloobchodní a velkoobchodní služby v oblasti motocyklů, skútrů, jejich součástí, dílů a příslušenství; (37) opravy a údržba motocyklů a skútrů.

(511) 12, 35, 37

(540)

Max-on

(111) **367736**

(220) 22.02.2018

(320) 22.02.2018

(442) 11.04.2018

(151) 18.07.2018

(730) **Kopecný Vít**, Tábořská 66/25, Praha 4, 14000, CZ

Sosna Vladislav, Bořivojova 623/100, Praha 3, 13000, CZ

(740) Vít Kopecný, Tábořská 66/25, Praha 4, 14000

(210) O-545994

(510) (9) disky nahrané, zvukové záznamy, gramofonové disky, nosiče zvukových nahrávek, stahovatelné hudební soubory; (25) oblečení, oděvy; (41) psaní textů, skládání hudby, živé vystoupení, organizace a pořádání koncertů, nahrávací studia, rozhlasová zábava, vydávání knih.

(511) 9, 25, 41

(540)

Dobré ráno blues band

(111) **367737**

(220) 26.02.2018

(320) 26.02.2018

(442) 11.04.2018

(151) 18.07.2018

(730) **Cotton Seeds, s.r.o.**, Široká 97/11, Praha 1, 11000, CZ

(210) O-546048

(510) (14) zlato, jeho slitiny, výrobky z této látky - klenotnické, šperkařské výrobky všeho druhu, prsteny, náramky, náhrdelníky, řetízky, náušnice, zapínání ke šperkům, náušnicím a náramkům, přívěšky, drahé kameny, diamanty; (40) zlatnictví, klenotnictví, šperkařství, výroba klenotů, šperků, zlatnické práce, zpracování a úprava materiálů, odborné poradenství v oboru zlatnictví, klenotnictví, šperkařství; (42) navrhování klenotů, šperků, designerské služby.

(511) 14, 40, 42

(540)

L'ANTIDOTE

JEWELLERY

(111) **367738**

(220) 27.02.2018

(320) 27.02.2018

(442) 11.04.2018

(151) 18.07.2018

(730) **Pulsar Expo s.r.o.**, Biskupský dvůr 2095/8, Praha 1, Nové Město, 11000, CZ

(740) Glatzová & Co., v.o.s., Mgr. Ing. Jindřich Jelínek, Husova 240/5, Praha 1, Staré Město, 11000

(210) O-546104

(510) (12) samohybná vozidla, sanitky, obrněná vozidla, automobilové podvozky, podvozky pro vozidla, automobilové karoserie, karoserie pro vozidla, obytné vozy, automobily, uložení motorů pro pozemní vozidla, kapoty pro motory vozidel, kapoty pro vozidla, vojenská transportní vozidla, autobusy, autokary, závodní automobily, nosiče lyží pro automobily, torzní tyče pro vozidla, traktory, čalounění do vozidel, nárazníky pro vozidla, přizpůsobené plachty na vozidla, elektrická vozidla zejména elektricky poháněné autobusy a kamiony, vodní dopravní

prostředky zejména obojživelná vozidla, okna do vozidel (konečný produkt), čelní skla vozidel, boční zpětná zrcátka pro vozidla, zrcadla pro vozidla; (28) modely vozidel, autíčka na hraní, modely (hračky), přístroje na videohry; (42) počítačové programování, tvorba počítačového softwaru, konverze počítačových programů a dat, s výjimkou fyzické konverze, vytváření a údržba webových stránek pro jiné osoby, návrhy interiéru, inženýrské služby, umělecký design, průmyslový design, navrhování obalů, služby vědecké laboratoře, vědecký výzkum, technický výzkum v oblasti automobilového průmyslu, technologické poradenské služby v oblasti automobilového průmyslu, testování materiálů, technické kontroly vozidel.

(511) 12, 28, 42

(540)

TORSUS

(111) **367739**

(220) 27.02.2018

(320) 27.02.2018

(442) 11.04.2018

(151) 18.07.2018

(730) **Pulsar Expo s.r.o.**, Biskupský dvůr 2095/8, Praha 1, Nové Město, 11000, CZ

(740) Glatzová & Co., s.r.o., Mgr. Ing. Jindřich Jelínek, Husova 240/5, Praha 1, Staré Město, 11000

(210) O-546105

(510) (12) samohybná vozidla, sanitky, obrněná vozidla, automobilové podvozky, podvozky pro vozidla, automobilové karoserie, karoserie pro vozidla, obytné vozy, automobily, uložení motorů pro pozemní vozidla, kapoty pro motory vozidel, kapoty pro vozidla, vojenská transportní vozidla, autobusy, autokary, závodní automobily, nosiče lyží pro automobily, torzní tyče pro vozidla, traktory, čalounění do vozidel, nárazníky pro vozidla, přizpůsobené plachty na vozidla, elektrická vozidla zejména elektricky poháněné autobusy a kamiony, vodní dopravní prostředky zejména obojživelná vozidla, okna do vozidel (konečný produkt), čelní skla vozidel, boční zpětná zrcátka pro vozidla, zrcadla pro vozidla; (28) modely vozidel, autíčka na hraní, modely (hračky), přístroje na videohry; (42) počítačové programování, tvorba počítačového softwaru, konverze počítačových programů a dat, s výjimkou fyzické konverze, vytváření a údržba webových stránek pro jiné osoby, návrhy interiéru, inženýrské služby, umělecký design, průmyslový design, navrhování obalů, služby vědecké laboratoře, vědecký výzkum, technický výzkum v oblasti automobilového průmyslu, technologické poradenské služby v oblasti automobilového průmyslu, testování materiálů, technické kontroly vozidel.

(511) 12, 28, 42

(540)

PRAETORIAN

(111) **367740**

(220) 27.02.2018

(320) 27.02.2018

(442) 11.04.2018

(151) 18.07.2018

(730) **Pulsar Expo s.r.o.**, Biskupský dvůr 2095/8, Praha 1, Nové Město, 11000, CZ

(740) Glatzová & Co., v.o.s., Mgr. Ing. Jindřich Jelínek, Husova 240/5, Praha 1, Staré Město, 11000

(210) O-546106

(510) (12) samohybná vozidla, sanitky, obrněná vozidla, automobilové podvozky, podvozky pro vozidla, automobilové karoserie, karoserie pro vozidla, obytné vozy, automobily, uložení motorů pro pozemní vozidla, kapoty pro motory vozidel, kapoty pro vozidla, vojenská transportní vozidla, autobusy, autokary, závodní automobily, nosiče lyží pro automobily, torzní tyče pro vozidla, traktory, čalounění do vozidel, nárazníky pro vozidla, přizpůsobené plachty na vozidla, elektrická vozidla zejména elektricky poháněné autobusy a kamiony, vodní dopravní prostředky zejména obojživelná vozidla, okna do vozidel (konečný produkt), čelní skla vozidel, boční zpětná zrcátka pro vozidla, zrcadla pro vozidla; (28) modely vozidel, autíčka na hraní, modely (hračky), přístroje na videohry; (42) počítačové programování, tvorba počítačového softwaru, konverze počítačových programů a dat, s výjimkou fyzické konverze, vytváření a údržba webových stránek pro jiné osoby, návrhy interiéru, inženýrské služby, umělecký design, průmyslový design, navrhování obalů, služby vědecké laboratoře, vědecký výzkum, technický výzkum v

oblasti automobilového průmyslu, technologické poradenské služby v (540)
oblasti automobilového průmyslu, testování materiálů, technické kontroly
vozidel.
(511) 12, 28, 42

TERRASTORM

Zápisy licenčních smluv k ochranným známkám

V této kapitole jsou zveřejněny zápisy licenčních smluv podle ustanovení § 18 odst. 1 zákona č. 441/2003 Sb.

Číslo zápisu (111)	Vlastník (730)	Nabyvatel licence (791)	Druh licence (793)	Datum uzavření licenční smlouvy (793)	S účinností od data (580)
228327	Eukrate, a.s., K učilišti 170, Praha 10, Štěrboholy, 10200, CZ	AutoESA a.s., K Učilišti 170, Praha 10, 10200, CZ	výlučná	19.12.2017	20.07.2018
257310	Eukrate, a.s., K učilišti 170, Praha 10, Štěrboholy, 10200, CZ	AutoESA a.s., K Učilišti 170, Praha 10, 10200, CZ	výlučná	19.12.2017	20.07.2018
301663	Eukrate, a.s., K učilišti 170, Praha 10, Štěrboholy, 10200, CZ	AutoESA a.s., K Učilišti 170, Praha 10, 10200, CZ	výlučná	19.12.2017	20.07.2018
301664	Eukrate, a.s., K učilišti 170, Praha 10, Štěrboholy, 10200, CZ	AutoESA a.s., K Učilišti 170, Praha 10, 10200, CZ	výlučná	19.12.2017	20.07.2018
301665	Eukrate, a.s., K učilišti 170, Praha 10, Štěrboholy, 10200, CZ	AutoESA a.s., K Učilišti 170, Praha 10, 10200, CZ	výlučná	19.12.2017	20.07.2018
301666	Eukrate, a.s., K učilišti 170, Praha 10, Štěrboholy, 10200, CZ	AutoESA a.s., K Učilišti 170, Praha 10, 10200, CZ	výlučná	19.12.2017	20.07.2018
314413	Eukrate, a.s., K učilišti 170, Praha 10, Štěrboholy, 10200, CZ	AutoESA a.s., K Učilišti 170, Praha 10, 10200, CZ	výlučná	19.12.2017	20.07.2018
315974	Eukrate, a.s., K učilišti 170, Praha 10, Štěrboholy, 10200, CZ	AutoESA a.s., K Učilišti 170, Praha 10, 10200, CZ	výlučná	19.12.2017	20.07.2018
316099	Eukrate, a.s., K učilišti 170, Praha 10, Štěrboholy, 10200, CZ	AutoESA a.s., K Učilišti 170, Praha 10, 10200, CZ	výlučná	19.12.2017	20.07.2018
316568	Eukrate, a.s., K učilišti 170, Praha 10, Štěrboholy, 10200, CZ	AutoESA a.s., K Učilišti 170, Praha 10, 10200, CZ	výlučná	19.12.2017	20.07.2018
317590	Eukrate, a.s., K učilišti 170, Praha 10, Štěrboholy, 10200, CZ	AutoESA a.s., K Učilišti 170, Praha 10, 10200, CZ	výlučná	19.12.2017	20.07.2018
317591	Eukrate, a.s., K učilišti 170, Praha 10, Štěrboholy, 10200, CZ	AutoESA a.s., K Učilišti 170, Praha 10, 10200, CZ	výlučná	19.12.2017	20.07.2018
317592	Eukrate, a.s., K učilišti 170, Praha 10, Štěrboholy, 10200, CZ	AutoESA a.s., K Učilišti 170, Praha 10, 10200, CZ	výlučná	19.12.2017	20.07.2018
321650	Eukrate, a.s., K učilišti 170, Praha 10, Štěrboholy, 10200, CZ	AutoESA a.s., K Učilišti 170, Praha 10, 10200, CZ	výlučná	19.12.2017	20.07.2018
321651	Eukrate, a.s., K učilišti 170, Praha 10, Štěrboholy, 10200, CZ	AutoESA a.s., K Učilišti 170, Praha 10, 10200, CZ	výlučná	19.12.2017	20.07.2018
321883	Eukrate, a.s., K učilišti 170, Praha 10, Štěrboholy, 10200, CZ	AutoESA a.s., K Učilišti 170, Praha 10, 10200, CZ	výlučná	19.12.2017	20.07.2018
321884	Eukrate, a.s., K učilišti 170, Praha 10, Štěrboholy, 10200, CZ	AutoESA a.s., K Učilišti 170, Praha 10, 10200, CZ	výlučná	19.12.2017	20.07.2018
325877	Asten Hotels s.r.o., Pařížská 1073/1, Praha 1, 11000, CZ	Bellevue hotel Latrán Services, s.r.o., Na Konvářce 1864/13, Praha 5, Smíchov, 15000, CZ	nevýlučná	16.07.2018	20.07.2018
325877	Asten Hotels s.r.o., Pařížská 1073/1, Praha 1, 11000, CZ	Bellevue hotel Karlov Services, s.r.o., Švédská 635/8, Praha 5 - Smíchov, 15000, CZ	nevýlučná	17.07.2018	20.07.2018
327047	Eukrate, a.s., K učilišti 170, Praha 10, Štěrboholy, 10200, CZ	AutoESA a.s., K Učilišti 170, Praha 10, 10200, CZ	výlučná	19.12.2017	20.07.2018
327048	Eukrate, a.s., K učilišti 170, Praha 10, Štěrboholy, 10200, CZ	AutoESA a.s., K Učilišti 170, Praha 10, 10200, CZ	výlučná	19.12.2017	20.07.2018
335295	Eukrate, a.s., K učilišti 170, Praha 10, Štěrboholy, 10200, CZ	AutoESA a.s., K Učilišti 170, Praha 10, 10200, CZ	výlučná	19.12.2017	20.07.2018
337296	Eukrate, a.s., K učilišti 170, Praha 10, Štěrboholy, 10200, CZ	AutoESA a.s., K Učilišti 170, Praha 10, 10200, CZ	výlučná	19.12.2017	20.07.2018
356093	Eukrate, a.s., K učilišti 170, Praha 10, Štěrboholy, 10200, CZ	AutoESA a.s., K Učilišti 170, Praha 10, 10200, CZ	výlučná	19.12.2017	20.07.2018

Ochranné známky zrušené a prohlášené za neplatné

Tato kapitola obsahuje údaje o rozhodnutích o zrušení ochranné známky na základě ustanovení § 31 zákona č. 441/2003 Sb. nebo o prohlášení ochranné známky za neplatnou na základě ustanovení § 32 zákona č. 441/2003 Sb. Existuje-li důvod zrušení/prohlášení ochranné známky za neplatnou pouze ve vztahu k některým z výrobků nebo služeb, Úřad ochrannou známku zruší/prohlásí za neplatnou pouze pro tyto výrobky nebo služby. Údaje o výsledku rozhodnutí (zrušení ochranné známky, částečné zrušení ochranné známky, prohlášení ochranné známky za neplatnou, prohlášení ochranné známky za částečně neplatnou) jsou uvedeny za datem právní moci rozhodnutí s názvem "Datum právní moci rozhodnutí/výsledek rozhodnutí".

(111) 327238

(540)

ZELENÉ PIVO

17.07.2018 / NABYTÍ P.M. - PROHLÁŠENÍ OZ ZA ČÁST.
NEPLATNOU

Přehled obnov zápisu ochranných známek

Kapitola obsahuje údaje o ochranných známkách, u kterých byl na žádost vlastníka obnoven zápis podle ustanovení § 28 odst. 2 zákona č. 441/2003 Sb.

Číselný přehled (111)											
104921	159801	167184	167185	168341	168343	168344	215300	216845	216866	217541	217591
218143	219305A	219305	219645	219900	220946	220981	220995	221097	221242	221793	221806
221897	222021	222331	222694	222699	222882	223192	223195	223205	223809	223829	223890
223894	223897	226998	227654	227655	228123	228348	230606	230607	232530	238096	298166
299696	300794	302276	302413	302448	302544	302545	302546	302559	302713	302851	302975
303295	303557	303589	303613	303691	303753	303856	304004	304439	304480	304481	304580
304786	304787	305009	305184	305715	305947	306098	306566	306575	306952	306954	307223
307894	308033	308052	308576	308655	308971	308972	309057	309093	309298	315288	

Obnovy zápisu ochranných známek

(111) **104921**
(220) 26.10.1948
(151) 26.10.1948
(540)

RETINAX

(730) **Shell Brands International AG**, Baarermatte, Baar, CH
(740) Společná advokátní kancelář Vsetečka Zelený Švorčík Kalenský a partneři, JUDr. Pavel Zelený, Háalkova 2, Praha 2, 12000
(510) Svičky, noční světla, osvětlovací vosk, osvětlovací, topné a mazací oleje a tuky a oleje a destiláty pro použití k vyvozování energie.
(511) 4, 11
(210) O-17592

(111) **168343**
(220) 26.07.1988
(151) 28.05.1991
(540)



(111) **159801**
(220) 24.05.1968
(151) 23.06.1970
(540)

AVERY

(730) **CCC Label, Inc.**, 161 Worcester Road, Framingham, MA, US
(740) Čermák a spol., JUDr. Karel Čermák Ph.D., LL.M., Elišky Peškové 15/735, Praha 5, 15000
(510) (16) potištěné štítky, nepotištěné štítky, distribuční zásobníky štítků (papírnické výrobky).
(511) 16
(210) O-41746

(730) **General Motors LLC**, 300 Renaissance Center, Detroit, MI, US
(740) Baker & McKenzie s.r.o., advokátní kancelář, JUDr. Jiří Čermák, advokát, Klimentská 1216/46, Praha 1, Nové Město, 11002
(510) (12) pozemní vozidla, motory pro pozemní vozidla, poháněcí soukolí a hnací řemeny pro pozemní vozidla, zařízení pro leteckou, lodní a pozemní dopravu.
(511) 12
(210) O-55792

(111) **167184**
(220) 03.10.1988
(151) 13.02.1989
(540)

MICTONETTEN

(730) **APOGEPHA, Arzneimittel GmbH**, Kyffhäuserstr.27, Dresden, DE
(740) Macek and Partners, Mgr. Jiří Macek, Sázavská 751/16, Praha 2, Vinohrady, 12000
(510) (5) léčiva, zvláště spasmolytikum pro močový měchýř pro humánní použití.
(511) 5
(210) O-55895

(111) **168344**
(220) 26.07.1988
(151) 28.05.1991
(540)



(111) **167185**
(220) 03.10.1988
(151) 13.02.1989
(540)

NIFURETTEN

(730) **APOGEPHA, Arzneimittel GmbH**, Kyffhäuserstr.27, Dresden, DE
(740) Macek and Partners, Mgr. Jiří Macek, Sázavská 751/16, Praha 2, Vinohrady, 12000
(510) (5) chemické výrobky k léčebným a zdravotnickým účelům, farmaceutická léčiva.
(511) 5
(210) O-55896

(730) **General Motors LLC**, 300 Renaissance Center, Detroit, MI, US
(740) Baker & McKenzie s.r.o., advokátní kancelář, JUDr. Jiří Čermák, advokát, Klimentská 1216/46, Praha 1, Nové Město, 11002
(510) (12) pozemní vozidla, motory pro pozemní vozidla, poháněcí soukolí a hnací řemeny pro pozemní vozidla, zařízení pro leteckou, lodní a pozemní dopravu.
(511) 12
(210) O-55793

(111) **168341**
(220) 26.07.1988
(151) 28.05.1991
(540)

CADILLAC

(730) **General Motors LLC**, 300 Renaissance Center, Detroit, MI, US
(740) Baker & McKenzie s.r.o., advokátní kancelář, JUDr. Jiří Čermák, advokát, Klimentská 1216/46, Praha 1, Nové Město, 11002
(510) (12) pozemní vozidla, motory pro pozemní vozidla, poháněcí soukolí a hnací řemeny pro pozemní vozidla, zařízení pro leteckou, lodní a pozemní dopravu.
(511) 12
(210) O-55790

(111) **215300**
(220) 18.03.1998
(151) 25.01.1999
(540)



(730) **Rejchrt Tomáš**, č. p. 66, Čistěves, 50315, CZ
(510) (18) batohy, pytle, sportovní tašky; (25) oděvy, obuv, zejména sportovní oděvy a obuv, kloboučnické zboží, doplňky ke sportovnímu oblečení, zejména čepice, šály, rukavice, pásky; (28) tělocvičné a sportovní potřeby, zejména nářadí pro sport a hry, hry, hračky, rybářské potřeby.
(511) 18, 25, 28
(210) O-130951

(111) **216845**
(220) 17.07.1998
(151) 29.03.1999
(540)

Pioneer

(730) **PIONEER CORPORATION**, 28-8, Honkomagome 2-chome, Bunkyo-ku, Tokyo, JP
(740) Čermák, Hořejš, Vrba - advokátní a patentová kancelář, JUDr. Ing. Hořejš Milan, Národní 32, Praha 1, 11000
(510) (9) aparáty a přístroje vědecké, námořní, geodetické, elektrické, fotografické, filmové, optické, přístroje pro vážení, měření, signalizaci, kontrolu /inspekci/, záchranu a přístroje učební, aparáty pro záznam, přenos a reprodukci zvuku a obrazu, magnetické nosiče zvukových záznamů, gramofonové desky, prodejní automaty a mechanismy na mince, zapisovací pokladny, kalkulační stroje, přístroje pro zpracování informací a počítače, hasicí přístroje, zejména přehrávače a záznamníky video disků, kontaktních disků, magnetických pásek a přehrávače záznamů všeho druhu, zesilovače, radia a voliče kanálů, sluchátka, televizní přístroje, reproduktory a reproduktorové systémy, mikrofony a mixery pro mikrofony, náhlavní sluchátka, čisticí přístroje disků pro záznam zvuku, antény, telefonní přístroje, hrací skříně, video, disky, kompaktní disky, audio a video pásky, magnetické pásky, disky pro záznam zvuku, přístroje pro záznam a reprodukci zvuku, video kamery, počítače, periferie pro počítače, klávesnice pro počítače, paměti pro počítače, tiskárny pro počítače, přístroje pro zpracování dat, pohony CD-ROM disků a automatické měniče CD-ROM disků, pohony pro optické disky a automatické měniče pro optické disky, software pro počítače, operační programy pro počítače, programy her pro počítače, CD-ROM disky, optické disky, magnetické disky, pružné disky, integrované obvody, polovodiče, televizní přístroje s možností her, automatické zábavní přístroje a zábavní přístroje na mince, prodejní automaty, přístroje pro dálkové ovládání, konvertory pro kabelovou televizi, čtecí přístroje pro čárkový kód, audiovizuální učební přístroje, navigační výstroj, konektory baterie, elektrické kabely, skřínky pro reproduktory, audio časovače a posunovače, židle vybavené přístroji pro reprodukci zvuku a jednotkami pro vibraci těla, akustické diagramy, dalekohledy; (37) instalace, údržba a opravy elektrických přístrojů a nástrojů, přístrojů pro záznam, přenos a reprodukci zvuku a obrazu, telefonních přístrojů, kancelářských strojů a dalšího kancelářského vybavení, prodejních automatů a mechanismů na

mince, přístrojů na zpracování dat a počítačů, průmyslových strojů, skříní pro reproduktory a posunovačů pro audio a video zařízení.

(511) 9, 37
(210) O-134520

(111) **216866**
(220) 14.08.1998
(151) 29.03.1999
(540)

SIMGAL

(730) **Teva Czech Industries s.r.o.**, Ostravská 305/29, Opava, Komárov, 74770, CZ
(740) **ROTT, RŮŽIČKA & GUTTMANN** Patentová, známková a advokátní kancelář, JUDr. Vladimír Rott, Nad Štolou 12, Praha 7, 17000
(510) (5) farmaceutické výrobky, léčiva.
(511) 5
(210) O-135277

(111) **217541**
(220) 01.07.1998
(151) 23.04.1999
(540)

ČASOPIS PRO MAMINKY
betynka

(730) **CZECH NEWS CENTER a.s.**, Komunardů 1584/42, Praha 7, Holešovice, 17000, CZ
(510) (16) časopis, fotografie; (35) propagační činnost, reklama, obchodní administrativní, kancelářské práce; (41) nakladatelská a vydavatelská služba.
(511) 16, 35, 41
(210) O-134077

(111) **217591**
(220) 17.08.1998
(151) 23.04.1999
(540)

**POLYVERSUM**

(730) **BIOPREPÁRÁTY, spol. s r.o.**, Tylišovská 772/1, Praha 6, Dejvice, 16000, CZ
(740) **Rott, Růžička & Guttman Patentové**, známková a advokátní kancelář, JUDr. Vladimír Rott, patentový zástupce, Vinohradská 37/938, Praha 2, 12000
(510) (5) mikrobiologický preparát pro stimulaci růstu rostlin a jejich ochranu.
(511) 5
(210) O-135323

(111) **218143**
(220) 16.09.1998
(151) 27.05.1999

(540) **HUDEBNÍ LÉTO HLUBOKÁ**

(730) **Alšova jihočeská galerie v Hluboké nad Vltavou**, Hluboká nad Vltavou 144, Hluboká n./Vltavou, 37341, CZ
(740) PatentCentrum Sedláč & Partners s.r.o., Husova 5, České Budějovice, 37001
(510) (16) tiskoviny všeho druhu, koncertní programy, plakáty, brožury, fotografie; (41) pořádání hudebních festivalů, organizování kulturních akcí, činnost vzdělávací a zábavná.
(511) 16, 41
(210) O-136011

(111) **219305A**
(220) 20.07.1998
(151) 07.05.2004
(540)

 Broker Consulting

Dobrá zpráva pro Vaše peníze ...

(730) **Broker Consulting, a. s.**, Jiráskovo náměstí 2, Plzeň, 32600, CZ
(740) LANGROVA, s.r.o., Skrétova 48, Plzeň, 30100
(510) (35) zprostředkování obchodu a služeb, marketing; (36) pojišťovací a finanční služby.
(511) 35, 36
(210) O-346345

(111) **219305**
(220) 20.07.1998
(151) 26.07.1999
(540)

 Broker Consulting

Dobrá zpráva pro Vaše peníze ...

(730) **Broker Consulting, a.s.**, Jiráskovo náměstí 2, Plzeň, 32600, CZ
(740) Langrova, s.r.o., Skrétova 48, Plzeň, 30100
(510) (41) výchova a vzdělávání.
(511) 41
(210) O-134543

(111) **219645**
(220) 16.02.1998
(151) 23.08.1999
(540)

BASTURMA

(730) **LAGAD s.r.o.**, Mattoniho nábřeží 240/68, Karlovy Vary, 36001, CZ
(740) ZEMAN - podkrušnohorská patentová a známková kancelář, Petr Zeman, Hradní 301, Loket, 35733
(510) (29) maso v různých úpravách a podobách, zejména maso kořeněné, nakládané, sušené, masné výrobky; (35) zprostředkování obchodu masem a masnými výrobky; (39) přeprava potravin, distribuce masa a masných výrobků.
(511) 29, 35, 39
(210) O-130211

(111) **219900**
(220) 24.07.1998
(151) 23.08.1999
(540)

 GFK
GYMNÁZIUM FRANTIŠKA KŘÍŽKA

(730) **Gymnázium Františka Křížka a základní škola, s.r.o.**, Sokolovská 1165/54, Plzeň, Bolevec, 32300, CZ
(740) LANGROVA, s.r.o., Skrétova 48, Plzeň, 30100
(510) (16) periodické a neperiodické publikace; (41) výchova, vzdělávání a vyučování, divadelní a hudební představení, pořádání výstav, půjčování knih, sportovní výcvik a soutěže, kulturní a humanitární akce, zprostředkování činností umělců; (42) překladatelské a fotografické služby, odborné posudky, pořádání výstav, výzkumy veřejného mínění.
(511) 16, 41, 42
(210) O-134683

(111) **220946**
(220) 22.07.1998
(151) 27.10.1999
(540)

G.PISANO

(730) **MIP METRO Group Intellectual Property GmbH & Co. KG**, Metro-Strasse 1, Düsseldorf, DE
(740) ŠTROS & KUSÁK advokátní a patentová kancelář, JUDr. David Štros, advokát, Národní 32, Praha 1, 11000
(510) (25) oděvy.
(511) 25
(210) O-134630

(111) **220981**
(220) 20.08.1998
(151) 27.10.1999
(540)

VIDO

(730) **CHEMOTEX Děčín a.s.**, Tovární 63, Děčín XXXII - Boletice n.L., 40711, CZ
(740) Mgr. Anna Gottlieblová, advokát, Thomayerova 25/3, Děčín IV, 40502
(510) (1) chemické výrobky pro průmyslové a vědecké účely, chemické výrobky pro fotografii, zemědělství, zahradnictví a lesnictví, pryskyřice umělé, plastické hmoty v surovém stavu /v prášku, v pastách nebo v tekutém stavu/, půdní hnojiva přírodní a umělá, hasící prostředky, prostředky pro kalení a svařování, chemické prostředky pro konzervování potravin, třísloviny, průmyslová pojidla; (3) prací a bělicí přípravky, čistící přípravky, mýdlo, lešticí a odmašťovací přípravky, výrobky kosmetické,

voňavkářské včetně éterických olejů, vodičky na vlasy, zubní pasty, prášky.
(511) 1, 3
(210) O-135382

(111) **221793**
(220) 28.07.1998
(151) 27.12.1999
(540)

(111) **220995**
(220) 02.09.1998
(151) 27.10.1999
(540)

COMTEST

(730) **COMING PLUS a. s.**, Na vrstvách 44, Praha 4, 14000, CZ
(510) (9) mechanické, elektrické a elektronické přístroje pro měření a kontrolu mechanických a fyzikálních veličin zejména ve stavebnictví a stavebním průmyslu; (37) služby připojené ke službám ve stavebnictví při výstavbě a rekonstrukci budov a jiných stavebních objektů všech druhů, týkající se zkoušení; (42) služby pro klasifikaci a kontrolu kvality provedených děl, odborné posudky a hodnocení stavů konstrukcí a materiálů stavebních objektů, zkoušení.
(511) 9, 37, 42
(210) O-135697

(111) **221097**
(220) 05.02.1999
(151) 27.10.1999
(540)

Johnny Servis

(730) **JOHNNY SERVIS s.r.o.**, Tetín čp. 1, 26601, CZ
(740) JUDr. Korček Drahomír, Pod Hájem 324, Králův Dvůr, 26701
(510) (39) sběr a skladování odpadů, doprava - nákladní, motorová silniční; (40) nakládání s odpady, nakládání s nebezpečnými odpady, likvidace odpadů, ošetřování odpadů, zpracování odpadů.
(511) 39, 40
(210) O-139859

(111) **221242**
(220) 19.01.1998
(151) 22.11.1999
(540)



(730) **PRAGMATICA AUDIOVISUAL s.r.o.**, Plavecká 405/2, Praha 2, Nové Město, 12800, CZ
(740) FISCHER & PARTNER Intellectual Property s.r.o., Ing. Michael Fischer, Na Hrobcí 294/5, Praha 2, 12000
(510) (9) magnetické a optické nosiče zvukových, obrazových a textových záznamů, přístroje elektrické, optické, aparáty pro záznam, převod, reprodukci zvuku a obrazu; (16) tiskoviny všeho druhu zejména periodika, časopisy, bulletiny, návody k obsluze, knihy, obaly, učební pomůcky; (35) služby reklamní, marketing audiovizuálních děl, služby zahrnující záznam, přepis, vypracování, shromáždění, přenášení nebo systematickosti sdělení a záznamů, využívání a kompilace statistických údajů, pomoc při řízení a vedení obchodní administrativy a kancelářských prací; (41) vydavatelství, nakladatelství, výroba audiovizuálních děl, zprostředkování uměleckých výkonů, zejména herců a zpěváků.
(511) 9, 16, 35, 41
(210) O-129349



(730) **KOŽELUHA - ČESKÝ TRUHLÁŘ s.r.o.**, Daimlerova 1, Plzeň, 30100, CZ
(740) Langrova, s.r.o., Skrétova 48/1011, Plzeň, 30100
(510) (20) truhlářské výrobky, obývací, kuchyňský, jídelní, ložní i kusový nábytek, užitkový i reprezentační, umělecké artefakty ze dřeva a jejich repliky; (37) truhlářství včetně uměleckého, úpravy, opravy a rekonstrukce interiéru a jeho součástí, čalounění, polštářování, restaurátorské práce, práce na zakázku v oblasti truhlářských výrobků; (42) služby architektů interiéru, návrhy interiéru.
(511) 20, 37, 42
(210) O-134747

(111) **221806**
(220) 03.08.1998
(151) 27.12.1999
(540)



(730) **Ed. Haas International GmbH**, Eduard - Haas - Strasse 25, 4050 Traun, AT
(510) (28) hry a hračky, potřeby pro gymnastiku a sport, vánoční ozdoby; (30) káva, čaj, kakao, čokoláda a čokoládové výrobky, cukr, rýže, tapioka, kávové náhražky, med, sirup z melasy, droždí, sůl, hořčice, ocet, omáčky, koření, led pro osvětlení.
(511) 28, 30
(210) O-135003

(111) **221897**
(220) 17.09.1998
(151) 27.12.1999
(540)

FAKTOR

(730) **JUDr. Faktor Ladislav**, U tří lvů 5, České Budějovice, 37001, CZ
(740) PatentCentrum Sedlák & Partners s.r.o., Husova 5, České Budějovice, 37001
(510) (9) aparáty a přístroje vědecké, námořní, geodetické, fotografické, filmové, optické, přístroje pro vážení, měření, signalizaci, kontrolu (inspekci), záchranu a přístroje učební, aparáty pro záznam, převod, reprodukci zvuku nebo obrazu, magnetické suporty zvukových záznamů, gramofonové desky, automatické distributory a mechanismy na mince, zapisovací pokladny (záznam), kalkulační stroje, přístroje pro zpracování informací a počítače, elektrické přístroje zařazené do třídy 9, hasiči

přístroje; (15) mechanická piana a jejich doplňky (acesory), hrací skříně, elektrické a elektronické hudební nástroje; (16) papír, lepenka a výrobky z těchto materiálů, které nejsou zařazeny do jiných tříd, tiskárenské výrobky, periodické a neperiodické tiskoviny všeho druhu, potřeby pro knižní vazby, fotografie, plakáty, katalogy, papírenské zboží, lepidla pro papírenství nebo domácnost, materiál pro umělce, štětce, psací stroje a kancelářské potřeby (vyjímaje nábytek), učební pomůcky s výjimkou aparátů, plastické obaly (nezařazené do jiných tříd), hrací karty, písmena pro tiskoviny, štočky; (25) oděvy, obuv, kloboučnické zboží; (29) maso, ryby, drůbež a zvěřina, masové výtahy, ovoce a zelenina konzervované, sušené a zavařené, želé, džemy, kompoty, vejce, mléko a mléčné výrobky, oleje a tuky jedlé; (30) káva, čaj, kakao, cukr, rýže, tapioka, kávové náhražky, med, sirup melasový, droždí pro kynutí, sůl, hořčice, ocet, omáčky (k ochucení), koření, led pro osvěžení, mražené smetanové krémy, zmrzliny; (32) piva, minerální vody, šumivé nápoje a jiné nealkoholické, nápoje a šťávy ovocné, sirupy a jiné přípravky k zhotovení nápojů; (33) alkoholické nápoje (s výjimkou pív); (38) výroba a přenos rozhlasového vysílání; (41) pořizování zvukových záznamů, pořádání školení, služby v oblasti výchovy, zábavy a pořádání sportovních a kulturních aktivit; (42) konzultační a poradenské služby v oboru rozhlas, televize, reklama.

(511) 9, 15, 16, 25, 29, 30, 32, 33, 38, 41, 42
(210) O-136033

(111) **222021**
(220) 15.12.1998
(151) 27.12.1999
(540)

CAPAXAR

(730) **Bristol-Myers Squibb Company a Delaware Corporation**, 345 Park Avenue, New York, NY, US
(740) Baker & McKenzie v.o.s., advokátní kancelář, JUDr. Jiří Čermák, advokát, Klimentská 46, Praha 1, 11002
(510) (5) anti-virové farmaceutické přípravky a prostředky.
(511) 5
(210) O-138582

(111) **222331**
(220) 16.09.1998
(151) 24.01.2000
(540)

EPIS

(730) **GRAND s.r.o.**, Pražská tř. 1813/3, České Budějovice, 37004, CZ
(740) PatentCentrum Sedlák & Partners s.r.o., Husova 5, České Budějovice, 37001
(510) (9) elektronické publikace na nosičích dat, zejména na CD-ROM, on-line publikace šířené pomocí počítačové sítě; (16) papír a výrobky z papíru, tiskoviny všeho druhu, manuály, příručky, propagační letáky; (42) tvorba a poskytování software.
(511) 9, 16, 42
(210) O-136010

(111) **222694**
(220) 27.07.1998
(151) 28.02.2000
(540)

Latherm

(730) **Wienerberger s.r.o.**, Plachého 388/28, České Budějovice, České Budějovice 1, 37001, CZ
(740) ZÁBRŠ - Advokátní, patentová a známková kancelář, JUDr. Aleš Zábrš, Na Beránce 2, Praha 6, 16000
(510) (17) materiály těsnící, ucpávací a izolační; (19) stavební materiály nekovové, zejména cihlářské a cementové výrobky všeho druhu, keramické překlady, umělý kámen; (37) stavebnictví, opravy, instalační služby.
(511) 17, 19, 37
(210) O-134740

(111) **222699**
(220) 30.07.1998
(151) 28.02.2000
(540)



(730) **TC academy s.r.o.**, Sochorova 3226/40, Brno, Žabovřesky, 61600, CZ
(740) KANIA*SEDLÁK*SMOLA Patentová a známková kancelář, Ing. Jiří Malůšek, Mendlovo náměstí 907/1a, Brno, 60300
(510) (9) zesilovače, reproduktory, mixážní pulty, efektová zařízení k ozvučení a další ozvučovací technika zahrnutá v této třídě; (15) hudební nástroje dechové, smyčcové, strunné a bicí všech druhů a součástky k nim, příslušenství k hudebním nástrojům všech druhů; (16) hudebniny.
(511) 9, 15, 16
(210) O-134830

(111) **222882**
(220) 09.11.1998
(151) 28.02.2000
(540)



(730) **CZECH NEWS CENTER a.s.**, Komunardů 1584/42, Praha 7, Holešovice, 17000, CZ
(510) (16) časopisy, periodika, knihy, publikace, fotografie; (35) reklamní a propagační činnost s využitím sítě INTERNET; (41) vydávání knih, časopisů a periodik, zejména na nosných médiích - diskety a CD-ROM - magnetické a optické disky - INTERNET.
(511) 16, 35, 41
(210) O-137541

(111) **223192**
(220) 17.07.1998
(151) 23.03.2000
(540)

TAILOR & SON

(730) **MIP METRO Group Intellectual Property GmbH & Co. KG**, Metro-Strasse 1, Düsseldorf, DE
(740) ŠTROS & KUSÁK advokátní a patentová kancelář, JUDr. David Štros, advokát, Národní 32, Praha 1, 11000
(510) (25) oblečení, obuv, pokrývky hlavy.
(511) 25
(210) O-134525

(111) **223195**
(220) 22.07.1998
(151) 23.03.2000
(540)



(730) **Palírna U Zeleného stromu a.s.**, Drážďanská 14/84, Ústí nad Labem - Krásné Březno, 40007, CZ
(740) Mgr. Tomáš Chleboun, advokát, Vinohradská 6, Praha 2, 12000
(510) (33) alkoholické nápoje.
(511) 33
(210) O-134623

(111) **223205**
(220) 29.07.1998
(151) 23.03.2000
(540)

LÍDL

(730) **Josef Lidl, spol. s r.o.**, Cejl 480/12, Brno, Zábřovice, 60200, CZ
(740) INPARTNERS GROUP, Ing. Dušan Kendereški, Koliště 1965/13a, Brno, 60200
(510) (15) hudební nástroje dechové, smyčcové, strunné a bicí všech druhů a součástky k nim, příslušenství k hudebním nástrojům všeho druhu.
(511) 15
(210) O-134784

(111) **223809**
(220) 17.07.1998
(151) 19.04.2000
(540)



(730) **MIP METRO Group Intellectual Property GmbH & Co. KG**, Metro-Strasse 1, Düsseldorf, DE
(740) ŠTROS & KUSÁK advokátní a patentová kancelář, JUDr. David Štros, advokát, Národní 32, Praha 1, 11000
(510) (7) elektrické kuchyňské stroje, včetně mixérů, kráječů, sekáčků, lisů na ovoce, odšťavňovačů, strojů na zpracování potravin, hnětacích strojů, krájecích a mlecích strojů na potraviny, šicí stroje, vysavače, stroje na leštění podlahy, žehlicí stroje, mandly, elektrické klepače koberců, pračky, myčky nádobí; (8) holicí strojky, kráječe, sekáčky na potraviny; (9) časové spínače, stroje na sváření folií; (11) zařízení k osvětlení, topení, tvorbu

páry, vaření, chlazení, sušení, větrání, dodávku vody a sanitární účely, včetně k pečení chleba, vařičů, grilů, toasterů, kávovarů, přístrojů na vaření čaje, elektrické přikrývky a ohřívací podušky (ne pro medicínské účely), infračervené a ultrafialové lampy (ne pro medicínské účely), sauny, vysoušeče vlasů, čističky vzduchu, klimatizační zařízení a instalace, zařízení k chlazení vzduchu, zařízení k odšavňovače s výjimkou elektrických, mechanické mlýnky, mlýnky na kávu, ruční, neelektrické překapávače kávy, elektrické zubní kartáčky, vodní přístroje k čištění zubů a dásní.

(511) 7, 8, 9, 11, 21
(210) O-134524

(111) **223829**
(220) 24.08.1998
(151) 19.04.2000
(540)

PIVOTEX

(730) **TAMTRON SYSTEMS OY**, Käärmesaarentie 3 B, Espoo, 2170, FI
(740) Rott, Růžička & Guttman Patentové, známkové a advokátní kanceláře, JUDr. Vladimír Rott, patentový zástupce, Vinohradská 37/938, Praha 2, 12000
(510) (9) váhy a elektronické vážní systémy.
(511) 9
(210) O-135438

(111) **223890**
(220) 05.10.1998
(151) 19.04.2000
(540)

RELPAK

(730) **Pfizer Inc. a Delaware corporation**, 235 East 42nd Street, New York, 10017, NY, US
(740) Čermák a spol., JUDr. Karel Čermák jr. Ph.D., LL.M., Elišky Peškové 735/15, Praha 5, 15000
(510) (5) výrobky lékárnické, veterinářské a hygienické, zejména směsi používané pro léčbu migrény, diabetické přípravky pro léčebné účely, potraviny pro batolata, náplastě, materiál na obvazy, materiály na plombování zubů a pro zubní otisky, dezinfekční přípravky, výrobky pro hubnutí škodlivých zvířat, fungicidy, herbicidy.
(511) 5
(210) O-136505

(111) **223894**
(220) 06.10.1998
(151) 19.04.2000
(540)

EXPLORER

(730) **Ford Motor Company**, One American Road, Dearborn 48126, MI, US
(740) Čermák a spol., Mgr. Lukáš Lorenc, advokát, Elišky Peškové 15, Praha 5, 15000
(510) (12) motorová vozidla a jejich části.
(511) 12
(210) O-136537

(111) **223897**
(220) 07.10.1998
(151) 19.04.2000
(540)

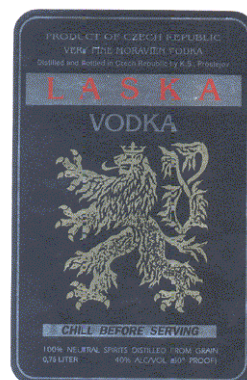

(591) Barevná
(730) **Palírna U Zeleného stromu a.s.**, Drážďanská 14/84, Ústí nad Labem - Krásné Březno, 40007, CZ
(740) Mgr. Tomáš Chleboun, advokát, Vinohradská 6, Praha 2, 12000
(510) (33) alkoholické nápoje.
(511) 33
(210) O-136633

(111) **226998**
(220) 18.06.1999
(151) 21.09.2000
(540)

pozimos

(730) **POZIMOS, a.s.**, K Pasekám 3663, Zlín, 76001, CZ
(740) Ing. Jiří Střelák, Šumberova 42, Praha 6, 16200
(510) (19) stavební materiály nekovové, cement, cementové zboží, kámen, umělý kámen, žula, štěrk, písek, beton, betonové směsi a výrobky, stavební prvky, cihly, tašky, tvárnice a podobně; (37) stavební činnost, provádění staveb včetně změn, udržovacích prací na nich a jejich odstraňování, zprostředkovatelské činnosti v oblasti stavebnictví, stavebním materiálu, činnosti související se stavebnictvím - malování, lakování, pokrývačství, zednické práce, strojní a ruční stavební práce, instalatérství; (42) ubytovací služby.
(511) 19, 37, 42
(210) O-143990

(111) **227654**
(220) 29.06.1999
(151) 19.10.2000
(540)



- (730) **Společnost DUHA, Nadace pro děti postižené mozkovou obrnou**, kpt. Jaroše 324, Trutnov, 54101, CZ
(740) PROPATENT, Ing. Vlasta Sedláčková, Pod Pekařkou 107/1, Praha 4, 14700
(510) (35) vydávání reklamních a propagačních publikací, tiskovin se vztahem k pomoci postiženým; (41) výchova, vzdělávání, zábava, sportovní a kulturní aktivity pořádaní kulturních, sportovních a společenských pořadů; (42) zajišťování léčebné péče, hygienické a kosmetické péče, zajišťování, rozšiřování a zkvalitňování rehabilitační a léčebné základny, zejména dětem postiženým mozkovou obrnou, patronát nad dětskými domovy, integrace postižených do normálního života, pomoc postiženým při odstraňování následků přírodních katastrof, organizování sbírek, právní služby, zejména ve vztahu ke vpředu uvedeným službám.
(511) 35, 41, 42
(210) O-144433

(111) **227655**
(220) 29.06.1999
(151) 19.10.2000
(540)



- (730) **Společnost DUHA, Nadace pro děti postižené mozkovou obrnou**, Kpt. Jaroše 324, Trutnov, 54101, CZ
(740) PROPATENT, Ing. Vlasta Sedláčková, Pod Pekařkou 107/1, Praha 4, 14700
(510) (35) vydávání reklamních a propagačních publikací, tiskovin se vztahem k pomoci postiženým; (41) výchova, vzdělávání, zábava, sportovní a kulturní aktivity pořádaní kulturních, sportovních a společenských pořadů; (42) zajišťování léčebné péče, hygienické a kosmetické péče, zajišťování, rozšiřování a zkvalitňování rehabilitační a léčebné základny, zejména dětem postiženým mozkovou obrnou, patronát nad dětskými domovy, integrace postižených do normálního života, pomoc postiženým při

odstraňování následků přírodních katastrof, organizování sbírek, právní služby, zejména ve vztahu ke vpředu uvedeným službám.

(511) 35, 41, 42
(210) O-144434

(111) **228123**
(220) 15.12.1998
(151) 20.11.2000
(540)

VODNÍK PIVÍLKO

- (730) **Pivovar Nová Paka a.s.**, Pivovarská 400, Nová Paka, 50901, CZ
(740) BOHEMIA PATENT, Ing. Jana Vandělíková, Vodičkova 791/41, Praha 1 - Nové Město, 11000
(510) (16) papír a výrobky z papíru a lepenky, reklamní, propagační a užitkové výrobky z papíru, např. etikety, kelímky, podnosy pro rychlé občerstvení, utěrky, ubrusy, ubrousky, ručníky, pohlednice, dopisní papíry, obálky, přání, kalendáře, samolepky, obtisky, puzzle, pexesa, vystřihovánky, loutky, omalovánky, papírové hračky, hrací karty, kartičky, balící papír, tašky papírové, sešity, skicáky, tužky, pastelky, pouzdra, informační letáky, plakáty, periodické a neperiodické publikace, data a databáze na papírových nosičích, umělohmotné tašky, obaly a jiné výrobky z papíru, např. utěrky, ubrusy, ubrousky, ručníky, jídelní listky; (20) drobné výrobky z plastických hmot, např. plastové stojánky, plastové klíčenky, samolepící plastové kuličky, ozdobné předměty v rámci této třídy; (21) výrobky ze skla i porcelánu, poháry skleněné, sklenice, popelníky, poháry keramické, holby keramické, keramické porcelánové tácky, stojany na jídelní listky, porcelánové džbány, drobné reklamní a upomínkové předměty ze skla a porcelánu; (24) stolní pokrývky, ručníky, osušky, ubrousky, utěrky, vlajky (ne z papíru), textilní plošné výrobky; (25) oděvy, prádlo, sportovní oděvy, trička, pokrývky hlavy, šály, boty, oděvní doplňky; (28) hry, hračky, textilní hračky, vycpané plyšové hračky, sportovní potřeby; (29) maso, masové a salámové výrobky, ryby, drůbež, zvířina a výrobky z nich, houby, polévkové přípravy, náhražky a jejich konzervy, výrobky a jídla z brambor, polotovary jídel, spadající do této třídy; (30) kávové náhražky, čokoládové výrobky, rýže, ságo, tapioka, mouka, luštěniny, ovesné vločky, obilní výrobky určené k lidské spotřebě, pekařské výrobky, chléb, pečivo, suchary, sušenky, koláče, jemné pečivo, žvýkačky, náplně do koláčů, dortů, pečivové směsi, kvasnice, prášky do pečiva, sůl, hořčice, ocet, kečup, chuťové omáčky, koření, kořenící směsi; (32) piva všeho druhu, minerální vody, šumivé a jiné nealkoholické nápoje všeho druhu, sirupy a jiné přípravky k přípravě nápojů, ovocné šťávy a nápoje z ovocných šťáv, zeleninové šťávy; (33) vína, lihoviny, likéry, míchané alkoholické nápoje všeho druhu; (34) plastové popelníky, zapalovače, zápalky; (35) reklamní činnost, pořádání reklamních a obchodních výstav a jiných akcí, distribuce zboží k reklamním účelům, zprostředkování v oblasti obchodu, pronajímání obchodních a reklamních ploch; (41) organizování a provozování kulturních, zábavných a sportovních akcí, her, soutěží a přehlídek, zprostředkování v oblasti kultury, zábavy, sportu; (42) provozování pohostinství, restaurací, bufetů a kiosků s občerstvením, pořádání gastronomických akcí, poradenství v oboru provozování restaurací, gastronomických provozů.
(511) 16, 20, 21, 24, 25, 28, 29, 30, 32, 33, 34, 35, 41, 42
(210) O-138550

(111) **228348**
(220) 23.06.1999
(151) 20.11.2000
(540)



(730) **COOPHARMA s. r. o.**, Zelený pruh 1090, Praha 4, 14000, CZ
(740) Ing. Jiří Střelák, Šumberova 42, Praha 6, 16200
(510) (3) kosmetické výrobky a přípravky (pro osobní hygienu i pro zvířata), mýdla, oleje, přípravky ústní kosmetiky, zubní pasty, parfumerie, deodoranty, vlasová kosmetika, toaletní vody, přípravky pro čištění, bělení, praní; (5) léky a léčiva, lékárnické výrobky, homeopatika, veterinární výrobky, dietetické přípravky a výrobky, dietní potraviny pro lékařské účely, hygienické potřeby pro lékařství a pro osobní hygienu, dezinfekční výrobky, obvazové materiály, náplastě, stomatologické materiály, materiály a hmoty k lékařským účelům, výrobky pro hubení škodlivých zvířat, fungicidy, herbicidy, apod; (10) chirurgické nástroje, přístroje a lékařské zařízení, přístroje a nástroje veterinární, orthopedické potřeby.
(511) 3, 5, 10
(210) O-144104

(111) **230607**
(220) 15.12.1998
(151) 21.02.2001
(540)

Nová Paka - Město krásných bláznů

(730) **Pivovar Nová Paka a.s.**, Pivovarská 400, Nová Paka, 50901, CZ
(740) BOHEMIA PATENT, Ing. Jana Vanděliková, Vodičkova 791/41, Praha 1 - Nové Město, 11000
(510) (16) papír a výrobky z papíru a lepenky, reklamní, propagační a užitkové výrobky z papíru, kupř.etikety, kelímky, podnosy pro rychlé občerstvení, utěrky, ubrusy, ubrousky, ručníky z papíru, pohlednice, dopisní papíry, obálky, přání, kalendáře, samolepky, obtisky, puzzle, pexesa, vystřihovánky, loutky, omalovánky, papírové hračky, hrací karty, kartičky, balící papír, tašky, sešity, skicáky, tužky, pastelky, pouzdra, školní aktovky, informační letáky, plakáty, periodické a neperiodické publikace, data a databáze na papírových nosičích, tašky, obaly a podnosy na pokrmy pro rychlé občerstvení a jiné výrobky z papíru, např. utěrky, ubrusy, ubrousky, ručníky, jídelní listky ap; (20) drobné výrobky z plastických hmot, např. plastové stojánky, plastové klíčenky, samolepící plastové kolíčky, ozdobné předměty; (21) výrobky ze skla i porcelánu, poháry skleněné, sklenice, poháry keramické, holby keramické, keramické porcelánové tácky, stojany na jídelní listky, porcelánové džbány, drobné reklamní a upomínkové předměty ze skla a porcelánu; (24) stolní pokrývky, ručníky, osušky, ubrousky, utěrky z textilu, vlajky textilní, textilní plošné výrobky; (25) oděvy, prádlo osobní, sportovní oděvy, trička, pokrývky hlavy, šály, boty, oděvní doplňky; (34) plastové popelníky, zapalovače, zápalky; (35) reklamní činnost, pořádání reklamních a obchodních výstav a jiných akcí, distribuce zboží k reklamním účelům, zprostředkování v oblasti obchodu, pronajímání obchodních a reklamních ploch; (41) zprostředkování v oblasti kultury, zábavy a sportu, organizování a provozování kulturních, zábavných a sportovních akcí, her, soutěží, pořádání gastronomických akcí, soutěží a přehlídek.
(511) 16, 20, 21, 24, 25, 34, 35, 41
(210) O-138549

(111) **230607**
(220) 15.12.1998
(151) 21.02.2001
(540)

Novopacké vodnické slavnosti

(730) **Pivovar Nová Paka a.s.**, Pivovarská 400, Nová Paka, 50901, CZ
(740) BOHEMIA PATENT, Ing. Jana Vanděliková, Vodičkova 791/41, Praha 1 - Nové Město, 11000
(510) (16) papír a výrobky z papíru a lepenky, reklamní, propagační a užitkové výrobky z papíru, kupř.etikety, kelímky, podnosy pro rychlé občerstvení, utěrky, ubrusy, ubrousky, ručníky z papíru, pohlednice, dopisní papíry, obálky, přání, kalendáře, samolepky, obtisky, puzzle, pexesa, vystřihovánky, loutky, omalovánky, papírové hračky, hrací karty, kartičky, balící papír, tašky, sešity, skicáky, tužky, pastelky, pouzdra, školní aktovky, informační letáky, plakáty, periodické a neperiodické publikace, data a databáze na papírových nosičích, tašky, obaly a podnosy na pokrmy pro rychlé občerstvení a jiné výrobky z papíru, např. utěrky, ubrusy, ubrousky, ručníky, jídelní listky ap; (20) drobné výrobky z plastických hmot, např. plastové stojánky, plastové klíčenky, samolepící plastové kolíčky, ozdobné předměty; (21) výrobky ze skla i porcelánu, poháry skleněné, sklenice, poháry keramické, holby keramické, keramické porcelánové tácky, stojany na jídelní listky, porcelánové džbány, drobné reklamní a upomínkové předměty ze skla a porcelánu; (24) stolní pokrývky, ručníky, osušky, ubrousky, utěrky z textilu, vlajky textilní, textilní plošné výrobky; (25) oděvy, prádlo osobní, sportovní oděvy, trička, pokrývky hlavy, šály, boty, oděvní doplňky; (34) plastové popelníky, zapalovače, zápalky; (35) reklamní činnost, pořádání reklamních a obchodních výstav a jiných akcí, distribuce zboží k reklamním účelům, zprostředkování v oblasti obchodu, pronajímání obchodních a reklamních ploch; (41) zprostředkování v oblasti kultury, zábavy a sportu, organizování a provozování kulturních, zábavných a sportovních akcí, her, soutěží, pořádání gastronomických akcí, soutěží a přehlídek.
(511) 16, 20, 21, 24, 25, 34, 35, 41
(210) O-138551

(111) **232530**
(220) 15.12.1998
(151) 24.04.2001
(540)

Novopacké české pivo

(730) **Pivovar Nová Paka a.s.**, Pivovarská 400, Nová Paka, 50901, CZ
(740) BOHEMIA PATENT, Ing. Jana Vanděliková, Vodičkova 791/41, Praha 1 - Nové Město, 11000
(510) (16) papír, výrobky z papíru, letáky, tiskopisy, firemní bulletiny, fotografie, informační produkty z papíru obecně, reklamní výrobky všeho druhu spadající do tř.16, jako jsou ubrusy, ubrousky, kelímky, tácky, obaly; (32) piva všeho druhu včetně nealkoholického piva; (35) reklamní a propagační činnost, pronájem reklamních ploch.
(511) 16, 32, 35
(210) O-138548

(111) **238096**
(220) 07.10.1998
(151) 23.11.2001
(540)



(591) Barevná
(730) **Palírna U Zeleného stromu a.s.**, Drážďanská 14/84, Ústí nad Labem -
Krásné Březno, 40007, CZ
(740) Mgr. Tomáš Chleboun, advokát, Vinohradská 6, Praha 2, 12000
(510) (33) alkoholické nápoje.
(511) 33
(210) O-136632

(111) **298166**
(220) 20.12.2007
(151) 26.05.2008
(540)



(591) Barevná
(730) **Tankpool24 International GmbH**, Stiftsallee 53, 32425 Minden, DE
(740) Lars Magnus Klett, advokát, Voctářova 2449/5, Praha 8, 18000
(510) (4) benzin (pohonná směs), benzin motorový, mazací oleje, mazací tuky, mazadla, motorová paliva, nafta motorová, oleje jako palivo, olej motorový, oleje mazací, paliva, pohonné látky, plyny palivové, plyny pohonné, minerální paliva, paliva na bázi alkoholu, parafin, ceresin; (36) finanční služby, peněžní obchody, provádění elektronických plateb mezi poskytovateli služeb, především čerpacích stanic, obchody a servisy vozidel, bankami a zákazníky; (37) provozování čerpacích stanic s palivem a mazivem, provozování servisních stanic vozidel, doplňování paliva, čištění, údržba, oprava, servis a mytí dopravních prostředků, provozování mycích linek, poskytování služeb v souvislosti s provozováním čerpacích stanic - v rámci této třídy; (43) provozování restaurací při čerpacích stanicích.
(511) 4, 36, 37, 43
(210) O-454824

(111) **299696**
(220) 28.01.2008
(151) 06.08.2008
(540)

BC POOL

(730) **Broker Consulting, a.s.**, Jiráskovo náměstí 2, Plzeň, 32600, CZ
(740) Langrova, s.r.o., Skrétova 48, Plzeň, 30100
(510) (36) pojišťovací a finanční služby.

(511) 36
(210) O-455733

(111) **300794**
(220) 16.05.2008
(151) 24.09.2008
(540) **F.O.O.D. FASCINUJÍCÍ OBYČEJNÉ
OKOUZLUJÍCÍ DOBRÉ**

(730) **CZECH NEWS CENTER a.s.**, Komunardů 1584/42, Praha 7,
Holešovice, 17000, CZ
(510) (16) papír, lepenka a výrobky z těchto materiálů, které nejsou zařazeny do jiných tříd, tiskárenské výrobky, potřeby pro knižní vazby, fotografie, papírenské zboží, lepidla pro papírenství nebo domácnost, materiál pro umělce, štetce, psací stroje a kancelářské potřeby (vyjímaje nábytek), učební a vyučovací pomůcky s výjimkou přístrojů, plastické obaly (nezařazené do jiných tříd), tiskařské typy, štočky; (35) propagační činnost, reklama, pomoc při řízení obchodní činnosti, obchodní administrativa, kancelářské práce; (41) výchova, vzdělávání, zábava, sportovní a kulturní aktivity.
(511) 16, 35, 41
(210) O-459153

(111) **302276**
(220) 10.07.2008
(151) 09.12.2008
(540)

VEXCOLT

(730) **VEXCOLT CENTRAL EUROPE, s.r.o.**, Kvačalova 5, Žilina, 010 04,
SK
(740) A. Holas & partner, Ing. Mgr. Hana Holasová, Křížová 105/4, Brno, Staré
Brno, 60300
(510) (6) kovové dilatační profily, kovové požární zábrany, požární kovová schodiště, kovové podpěry a konzoly pro stavebnictví, kovové nosníky, kovové obložení staveb, příček a stěn, sloupy kovové pro stavebnictví, kovové stavební dílce, kovový stavební materiál, ocelové konstrukce, kovová okna, kovové okenice, kovové okenní rámy, kovové stropy, stropní desky, kovové stupně (schody), roury kovové, kovové vyztužovací materiály pro stavebnictví, stavby kovové přenosné, stavební konstrukce kovové, stavební kování, stavební panely kovové, stavební materiál kovový, kovové tyče, ocelové konstrukce, kovové inzerční sloupy, kokily, kovové kolejničky, kovové obruče, kovové řetězy, kovové spojky na řetězy, hliníkový drát, hliníkové profily, ocel jako polotovary, pásy oceli, ocelové plechy a pásy, ohýbané kovové profily, vlnité plechy, štetovnice, ocelové konstrukce, zejména stavební, mostové a speciální, svařované roury izolované a neizolované, drát, drátěné pletivo, dráty z obvyklých kovů (vyjma pojistkových drátů), dráty ze slitin obvyklých kovů, ocelové palety, kabelové bubny, kovové dlaždice, armatury, fitinky kovové pro potrubí na stlačený vzduch, balicí fólie kovové, kovové konstrukce na bazény, bezpečnostní řetězy kovové, bezpečnostní schránky, kovové parkovací stojany pro jízdní kola, kovové brány, plechy, kovové stavební dílce, dlažba kovová, domovní zvonečky vyjma elektrických, kovová držadla a rukojeti, klíčky kovové, kovové dveře, elektrody na pájení a svařování, kovové klapky a ventily drenážních trubek, kovové ventily vodovodní, kovové vzduchovody pro ventilační a klimatizační zařízení, hřebíky, kovové kolíky, kominové nástavce, kovové kominové roury, komíny a dýmovody, kontejnery kovové, kovová kování na dveře, okna a nábytek, kovové obruče, spojky, krabice, skříňky, krabice kovové, dveřní klíčky kovové, klíče, kovové spojky a příchytky pro kabely a roury, nádrže kovové, kovové objímky a prstence, ocelová lana, ocelové stožáry, ocelové rourky, ocelový drát, ostatný drát, kovové pokladničky a poštovní schránky, překlady kovové, kovové panty a závěsy, kovové řetězy, římsy kovové, skoby kovové, spojovací plechy, pájecí plechy a dráty, kovové sudy, kovové roury pro ventilační a klimatizační zařízení, ventily, kovové klapky drenážních trubek, ventily a klapky vodovodní kovové, vodovodní potrubí kovová, potrubí a roury pro zařízení ústředního vytápění, kovové značky s výjimkou světelných a mechanických, kovové díly, kovové žaluzie, drobné železářské výrobky, kovový spojovací materiál, kovové hmoždinky, kovové háčky (železářské výrobky), kovové neelektrické otvírače a zavírače dveří, panty, závěsy, kovové kroužky, litina, kovové matice, nákovy, kovové nýty a plomby, kovové nosníky, plechové obaly, objímky, kovová obložení, pancéřové plechy, kovové piliny, plech, kovové pletivo, hřebíky, kovové železniční povaly, kovové rošty, kovové zárubně, kovové vyztužovací materiály do betonu, silniční svodidla

kovová, kovové bednění, konstrukce kovové, kovové kostry budov, kovové stavební dílce, kovové střešní krytiny a úhelníky, kovové pláště budov, kovové obruče a spojky, kovové prefabrikáty, kovová lana, kovové lávky, lící formy kovové, kovová lešení a maltovnice, ocelové konstrukce, kovové podpěry, kovové poklapy, kovové překlady a příčky, příhradové konstrukce, kovové okenní rámy, kovové stavební panely, kovové vypouštěcí roury, kovové odvodňovací a drenážní roury, kovové žlaby; (17) azbestové bezpečnostní clony, volné protispádové bariéry, těsnění pro dilatační spoje, gumové záklopky, izolační hmoty zabraňující salání tepla, izolační materiály, nárazníky (gumové na tlumení nárazů), adhezivní pásy s výjimkou pásek pro kancelářské a lékařské použití a použití v domácnosti, podkladové materiály z gumy a plátů, pájecí materiál z plastů, výplně dilatačních spojů, materiály na zabránění tepelné radiace, těsnění (dveří nebo oken), těsnící anebo vycpávkový materiál z gumy anebo plastů, umělohmotné fólie s výjimkou balicích fólií, zvuko-izolační materiály, hmoty těsnící, ucpávkové a izolační, polotovary z plastických hmot ve tvaru profilů a tvarovaných kusů určené pro nábytkářský průmysl a na výrobu oken a to zcela nebo částečně z plastických hmot, hmoty těsnící, ucpávkové a izolační, polotovary z plastických hmot ve tvaru profilů a tvarovaných kusů určené pro nábytkářský průmysl a na výrobu oken a to zcela nebo částečně z plastických hmot; (19) protipožární bariéry nekovové, podlahové profily nekovové, dilatační spoje nekovové, stavební těsnící dilatační systémy nekovové, světlíky nekovové, stavební krycí systémy nekovové, desky-stavební dřevo, laťky, dřevěné dýhy, dřevěné a plastové obložení, dřevo opracované, dřevo opracované - stolařské, dřevěná kulatina, konstrukce a stavby z dřevěné kulatiny a hranolů, srubové konstrukce a stavby, dřevotřískové desky a hranoly, dveře s výjimkou kovových, dveřové prahy s výjimkou kovových, dveřové rámy s výjimkou kovových, okenice s výjimkou kovových, zejména požární, okenní rámy s výjimkou kovových, okna s výjimkou kovových, rámové konstrukce s výjimkou kovových, okenní rámy s výjimkou kovových, skládací dveře s výjimkou kovových, výplně dveří s výjimkou kovových, zárubně s výjimkou kovových, garážové brány a vrata plastová, plastové rolety, clonící a ochranné výrobky na okna a dveře, zejména mezi skleněná, exteriérová, vertikální žaluzie včetně částí a dílů těchto výrobků, vše z plastů, dřeva a jiných nekovových materiálů, vnější rolety a žaluzie, zejména požární, včetně částí a dílů těchto výrobků, vše z plastů, dřeva a jiných nekovových materiálů, žaluzie s výjimkou kovových, zejména požární, desky a tyče z plastů (polotovary), plastové rolety, bednění s výjimkou kovových, střešní krokve a lišty s výjimkou kovových, mřížky s výjimkou kovových, palisády s výjimkou kovových, podlahové desky a schodiště s výjimkou kovových, včetně schodnic, stavební materiál nekovový, kámen přírodní a umělý, inzertní sloupky s výjimkou kovových, reklamní sloupky s výjimkou kovových, nekovové reklamní panely s výjimkou světelných; (35) maloobchodní a velkoobchodní služby s výrobky uvedenými ve třídách 6, 17 a 19, marketingové studie, obchodní a podnikatelský průzkum, obchodní management a podnikové poradenství, organizování výstav pro komerční anebo reklamní účely, personální poradenství, pomoc při řízení obchodní činnosti, poradenství v obchodní činnosti, poskytování obchodních anebo podnikatelských informací, pronájem reklamních materiálů, průzkum trhu, reklama, reklamní a propagační činnost, rozšiřování reklamních oznámení, rozšiřování reklamních materiálů zákazníkům (letáky, prospekty, tiskoviny a vzorky) předvádění výrobků, předvádění (služby modelek) pro reklamní účely a na podporu prodeje, zpracování reklamních a propagačních textů, vydávání a rozšiřování reklamních textů, zásilkové reklamní služby, zprostředkování obchodu s výrobky, zprostředkování shora uvedených služeb, televizní reklama, rozhlasová reklama, vydávání a aktualizování reklamních materiálů periodických a neperiodických, vztahy s veřejností (průzkum vztahů mezi podniky, institucemi a společenským prostředím), zásilkové reklamní služby, sběr údajů do počítačových databází, zařazování a systemizace údajů v počítačových databázích, obchodní zprostředkování služeb uvedených ve tř. 35.

(511) 6, 17, 19, 35
(210) O-460720

(111) **302413**
(220) 21.07.2008
(151) 15.12.2008
(540)

ČAJOVNA POD STROMEM ČAJOVÝM

(730) **Singerová Marie**, Podolská 236/90, Praha 4, 14700, CZ
(510) (21) pomůcky a nádoby pro domácnost a kuchyň, hřebeny a mycí houby, kartáče (s výjimkou štětců), materiály pro výrobu kartáčů, čisticí potřeby,

drátky na čištění parket, sklo surové nebo opracované (s výjimkou stavebního skla), sklo, porcelán a majolika neobsažené v jiných třídách, nádobí nikoliv z drahých nebo plátovaných kovů a neelektrické, nádobí hliněné, žáruvzdorné nebo z obyčejné hlíny, nádobí keramické skleněné, smaltované, železné, kovové, plechové, dřevěné, nádoby přenosné pro kuchyně, domácnost i veřejné pohoštění, nádoby izolační, nádoby izolované proti úniku tepla, též na pokrmy a nápoje, čajové a kávové soupravy, konvice, šálky, podnosy, náčiní pro domácnost nebo kuchyň nikoliv z drahých kovů; (30) čaj, káva, kakao, cukr, rýže, tapioka, ságo, kávové náhražky, nápoje připravované na základě kávy, kakaa, čokolády, čajové náhražky, instantní čaje, bylinné čaje, mouka, obilní přípravky, chléb, sušenky, suchary, koláče, jemné pečivo a cukrovinky, zmrzlina, med, sirupy z melasy, kvasnice, prášky do pečiva, sůl, hořčice, pepř, ocet, chuťové omáčky, koření, led na chlazení; (41) výchova, vzdělání, zábava, sportovní a kulturní aktivity, organizační činnost v oblasti kultury, pořádání kulturních a zábavních akcí, pořádání festivalů, výstav, soutěží, koncertů, vydavatelská a nakladatelská činnost; (43) služby zajišťující stravování a nápoje, provozování čajovny, dočasné ubytování.

(511) 21, 30, 41, 43
(210) O-460903

(111) **302448**
(220) 05.08.2008
(151) 15.12.2008
(540)

WILLIAM HIGGINS

(730) **Fisher George William**, 1017 DV Amsterdam, NL
(740) Mgr. Robert Vladyka, Revoluční 1, Praha 1, 11000
(510) (3) aroma (éterické oleje), čisticí mléko pro toaletní účely, dezodoranty pro osobní potřebu, éterické oleje, gely (lubrikační), kosmetické přípravky, kosmetika, koupelové soli, nikoliv pro medicínální účely, krémy (kosmetické), krémy na kůži, mléko (čisticí) pro toaletní účely, mléko pro kosmetické účely, mýdla, oleje čisticí, oleje do voňavek, oleje éterické, oleje pro kosmetické účely, oleje pro toaletní účely, parfémy, pleťové vody, toaletní přípravky, toaletní voda, tuhy pro kosmetické účely, voňavkářské výrobky; (9) disky (magnetické), disky kompaktní (audio - video), disky nahrané (se zvukovými nahrávkami), kompaktní optické disky CD ROM, magnetická media, magnetické disky, magnetické nosiče dat, nosiče dat, nosiče zvukových nahrávek, nosiče zvukových záznamů, počítačové disky, videokazety, videopásky; (10) erotické pomůcky elektricky vybavené, zejména vibrátory, prezervativy, vibromasážní přístroje, erotické panny, elektrické vakuové pumpy, vagíny, vibrační kuličky, erotické pomůcky elektricky nevybavené, zejména nafukovací panny, vakuové pumpy, vagíny, dilda - napodobeniny penisu s elektrickým pohonem i bez elektrického pohonu; (35) maloobchodní služby zaměřené na drobné zboží pro dospělé, jako například sexuální pomůcky a časopisy pro dospělé, kalendáře, knihy, blahopřání, papírenské zboží, hrnky, desky, podložky pod nádoby, ručníky, ubrusy a sportovní oděvy, jmenovitě trička, košile, spodky, krátké kalhoty a klobouky, maloobchodní služby zaměřené na videa a DVD, on-line maloobchod zaměřený na drobné zboží pro dospělé (jako například sexuální hračky, sexuální pomůcky a časopisy pro dospělé), DVD a videa; (41) půjčování filmů, CD-ROM a DVD-ROM titulů, tvorba audiovizuálních děl, datových souborů včetně jejich elektronické podoby, výroba zvukových a zvukově obrazových záznamů, zábava, vzdělávací informace, audiovizuální produkce, výchovně-zábavní klubové služby, organizování a pořádání soutěží, zábava; (43) služby zajišťující stravování včetně nápojů.

(511) 3, 9, 10, 35, 41, 43
(210) O-461295

(111) **302544**
(220) 21.07.2008
(151) 22.12.2008
(540)



(730) **ANTA (CHINA) CO., LTD**, Dongshan Industrial Zone, Chidian Town, Jinjiang City, CN

(740) Advokátní kancelář REHAK LEGAL, Mgr. David Řehák, advokát, Holečkova 100/9, Praha 5, 15200

(510) (18) kůže zvířat, usně jako surovina nebo polotovary, imitace kůže, náprsní tašky, školní tašky, batohy, peněženky, diplomatické kufříky, kabelky, cestovní tašky, kožená pouzdra, aktovky, kožené cestovní tašky, kufrů, kufříky, sportovní vaky, ledvinky, tašky na nošení dětí, koženkové krabice, plátěné krabice, pouzdra a obaly na šeky a pasy z kůže nebo imitace kůže, kožené ozdoby na nábytek, kožené řemínky, držadla kufrů, kožené a/nebo kůží potažené krabice, pouzdra a obaly z vulkanfibru, kožené klíčenky, síťky a síťovky na nákupy, krupóny, kožešiny, kostry deštníků a slunečniců, vycházkové hole, sedlářské výrobky, střeva na výrobu klobás a párků; (25) oděvy, sportovní trička, dresy, oblečení z papíru, trička, vesty pro rybáře, spodní prádlo, tílka a vesty, trička a vesty, punčocháče, pyžama, pánské spodky, spodničky, potítka, límce, vlněné šály, náprsenky, podšívky - v rámci této třídy, košilová sedla, manžety, spodní prádlo zabraňující pocení, plážová oblečení, dětské vybavičky, cyklistické oblečení, koupací čepice, plavky pánské i dámské, gymnastické dresy, oblečení pro judo, wrestlingové dresy, pláštěnky, příslušenství a peleriny do deště, oblečení na tanec, fotbalová obuv a kopačky, gymnastické cvičky, kolíky na kopačky, lyžařské boty, skokanské boty, sportovní boty a tretry, lezecká obuv, vysoká obuv, špičky na boty, vnitřní podešve, kovové příslušenství pro boty a vysokou obuv - v rámci této třídy, svršky bot, vrchní části bot, kamaše, podpatky obuvi, rámy na obuv, podešve obuvi, vložky do bot, pokrývky hlavy, štítky čepic (kšiltů), chrániče uší proti chladu, čelenky, papírové čepice, helmy pro děti, pletené zboží, vysoké kamaše, nánožníky nevyhříváné elektricky, punčochové kalhoty, rukavice, rukávničky, šály, šátky, opasky, opasky na peníze (oděvy), opasky z pásků, šerpy, svatební šaty-róby, dětské oblečení, kravaty; (28) stoly na stolní fotbal, hry, hračky, létající disky (hračky), puzzle, stolní hry, duše do hracích míčů, míče na hraní, výplety do raket, golfové hole, strunové výplety raket, vaky s kriketovými potřebami, golfové vaky s kolečky a/nebo bez koleček, sítě, rakety, stoly na stolní tenis, páčky na stolní tenis, pouzdra, obaly a tašky na míče a rakety - v rámci této třídy, stroje, zařízení a nářadí na posilování, posilovače rukou, míče na cvičení, lukostřelecké náčiní, stroje, nářadí a zařízení na tělesná cvičení, surfovací prkna, šermířské zbraně, horolezecká vybavení, skateboardy, obaly na lyže a surfy, boxovací pytle, sportovní lana - v rámci této třídy, švihadla a lana na přetahovanou - v rámci této třídy, šipky (sportovní), frisbí na sport, bazény na hraní, plastové dráhy - v rámci této třídy, rukavice na kriket, chrániče na holeně, hrací rukavice, chrániče loktů, nákolienky-chrániče kolen, ochranné vycpávky sportovních oděvů, golfové rukavice, prostředky na zpevnění pásu, dlaní a lýtek, chrániče paží, chrániče břicha, sportovní pásy a opasky, prostředky na zpevnění zápěstí, brusle, ozdoby na vánoční stromky vyjma osvětlovacích těles a cukrovinek, rybářské náčiní a potřeby - v rámci této třídy.

(511) 18, 25, 28
(210) O-460934

(111) **302545**
(220) 21.07.2008
(151) 22.12.2008
(540)



(730) **ANTA (CHINA) CO., LTD**, Dongshan Industrial Zone, Chidian Town, Jinjiang City, CN

(740) Advokátní kancelář REHAK LEGAL, Mgr. David Řehák, advokát, Holečkova 100/9, Praha 5, 15200

(510) (18) kůže zvířat, usně jako surovina nebo polotovary, imitace kůže, náprsní tašky, školní tašky, batohy, peněženky, diplomatické kufříky, kabelky, cestovní tašky, kožená pouzdra, aktovky, kožené cestovní tašky, kufrů, kufříky, sportovní vaky, ledvinky, tašky na nošení dětí, koženkové krabice, plátěné krabice, pouzdra a obaly na šeky a pasy z kůže nebo imitace kůže, kožené ozdoby na nábytek, kožené řemínky, držadla kufrů, kožené a/nebo kůží potažené krabice, pouzdra a obaly z vulkanfibru, kožené klíčenky, síťky a síťovky na nákupy, krupóny, kožešiny, kostry deštníků a slunečniců, vycházkové hole, sedlářské výrobky, střeva na výrobu klobás a párků; (25) oděvy, sportovní trička, dresy, oblečení z papíru, trička, vesty pro rybáře, spodní prádlo, tílka a vesty, trička a vesty, punčocháče, pyžama, pánské spodky, spodničky, potítka, límce, vlněné šály, náprsenky, podšívky - v rámci této třídy, košilová sedla, manžety, spodní prádlo zabraňující pocení, plážová oblečení, dětské vybavičky, cyklistické oblečení, koupací čepice, plavky pánské i dámské, gymnastické dresy, oblečení pro judo, wrestlingové dresy, pláštěnky, příslušenství a peleriny do deště, oblečení na tanec, fotbalová obuv a kopačky, gymnastické cvičky, kolíky na kopačky, lyžařské boty, skokanské boty, sportovní boty a tretry, lezecká obuv, vysoká obuv, špičky na boty, vnitřní podešve, kovové příslušenství pro boty a vysokou obuv - v rámci této třídy, svršky bot, vrchní části bot, kamaše, podpatky obuvi, rámy na obuv, podešve obuvi, vložky do bot, pokrývky hlavy, štítky čepic (kšiltů), chrániče uší proti chladu, čelenky, papírové čepice, helmy pro děti, pletené zboží, vysoké kamaše, nánožníky nevyhříváné elektricky, punčochové kalhoty, rukavice, rukávničky, šály, šátky, opasky, opasky na peníze (oděvy), opasky z pásků, šerpy, svatební šaty-róby, dětské oblečení, kravaty; (28) stoly na stolní fotbal, hry, hračky, létající disky (hračky), puzzle, stolní hry, duše do hracích míčů, míče na hraní, výplety do raket, golfové hole, strunové výplety raket, vaky s kriketovými potřebami, golfové vaky s kolečky a/nebo bez koleček, sítě, rakety, stoly na stolní tenis, páčky na stolní tenis, pouzdra, obaly a tašky na míče a rakety - v rámci této třídy, stroje, zařízení a nářadí na posilování, posilovače rukou, míče na cvičení, lukostřelecké náčiní, stroje, nářadí a zařízení na tělesná cvičení, surfovací prkna, šermířské zbraně, horolezecká vybavení, skateboardy, obaly na lyže a surfy, boxovací pytle, sportovní lana - v rámci této třídy, švihadla a lana na přetahovanou - v rámci této třídy, šipky (sportovní), frisbí na sport, bazény na hraní, plastové dráhy - v rámci této třídy, rukavice na kriket, chrániče na holeně, hrací rukavice, chrániče loktů, nákolienky-chrániče kolen, ochranné vycpávky sportovních oděvů, golfové rukavice, prostředky na zpevnění pásu, dlaní a lýtek, chrániče paží, chrániče břicha, sportovní pásy a opasky, prostředky na zpevnění zápěstí, brusle, ozdoby na vánoční stromky vyjma osvětlovacích těles a cukrovinek, rybářské náčiní a potřeby - v rámci této třídy.

(511) 18, 25, 28
(210) O-460935

(111) **302546**
(220) 21.07.2008
(151) 22.12.2008
(540)



(730) **ANTA (CHINA) CO., LTD**, Dongshan Industrial Zone, Chidian Town, Jinjiang City, CN
(740) Advokátní kancelář REHAK LEGAL, Mgr. David Řehák, advokát, Holečkova 100/9, Praha 5, 15200
(510) (18) kůže zvířat, usně jako surovina nebo polotovar, imitace kůže, náprsní tašky, školní tašky, batohy, peněženky, diplomatické kufříky, kabelky, cestovní tašky, kožená pouzdra, aktovky, kožené cestovní tašky, kufry, kufříky, sportovní vaky, ledvinky, tašky na nošení dětí, koženkové krabice, plátěné krabice, pouzdra a obaly na šky a pasy z kůže nebo imitace kůže, kožené ozdoby na nábytek, kožené řemínky, držadla kufřů, kožené a/nebo kůží potažené krabice, pouzdra a obaly z vulkanfibru, kožené klíčenky, síťky a síťovky na nákupy, krupóny, kožešiny, kostry deštníků a slunečníků, vycházkové hole, sedlářské výrobky, střeva na výrobu klobás a párků; (25) oděvy, sportovní trička, dresy, oblečení z papíru, trička, vesty pro rybáře, spodní prádlo, tílka a vesty, trička a vesty, punčocháče, pyžama, pánské spodky, spodničky, potítka, límce, vlněné šály, náprsenky, podšívky - v rámci této třídy, košilová sedla, manžety, spodní prádlo zabraňující pocení, plážová oblečení, dětské vybavičky, cyklistické oblečení, koupací čepice, plavky pánské i dámské, gymnastické dresy, oblečení pro judo, wrestlingové dresy, pláštěnky, průpláště a peleríny do deště, oblečení na tanec, fotbalová obuv a kopačky, gymnastické cvičky, kolíky na kopačky, lyžařské boty, skokanské boty, sportovní boty a tretry, lezecká obuv, vysoká obuv, špičky na boty, vnitřní podešve, kovové příslušenství pro boty a vysokou obuv - v rámci této třídy, svršky bot, vrchní části bot, kamaše, podpatky obuvi, rámy na obuv, podešve obuvi, vložky do bot, pokrývky hlavy, štitky čepic (kšiltly), chrániče uší proti chladu, čelenky, papírové čepice, helmy pro děti, pletené zboží, vysoké kamaše, nánožníky nevyhřívané elektricky, punčochové kalhoty, rukavice, rukávničky, šály, šátky, opasky, opasky na peníze (oděvy), opasky z pásků, šerpy, svatební šaty-róby, dětské oblečení, kravaty; (28) stoly na stolní fotbal, hry, hračky, létající disky (hračky), puzzle, stolní hry, duše do hracích míčů, míče na hraní, výplety do raket, golfové hole, strunové výplety raket, vaky s kriketovými potřebami, golfové vaky s kolečky a/nebo bez koleček, síť, rakety, stoly na stolní tenis, páčky na stolní tenis, pouzdra, obaly a tašky na míče a rakety - v rámci této třídy, stroje, zařízení a nářadí na posilování, posilovače rukou, míče na cvičení, lukostřelecké náčiní, stroje, nářadí a zařízení na tělesná cvičení, surfovací prkna, šermiřské zbraně, horolezecká vybavení, skateboardy, obaly na lyže a surfy, boxovací pytle, sportovní lana - v rámci této třídy, švihadla a lana na přetahovanou - v rámci této třídy, šipky (sportovní), frisbí na sport, bazény na hraní, plastové dráhy - v rámci této třídy, rukavice na kriket, chrániče na holeně, hrací rukavice, chrániče loktů, nákolienky-chrániče kolen, ochranné vycpávky sportovních oděvů, golfové rukavice, prostředky na zpevnění pásu, dlaní a lýtek, chrániče paží, chrániče břicha, sportovní pásy a opasky, prostředky na zpevnění zápěstí, brusle, ozdoby na vánoční stromky vyjma osvětlovacích těles a cukrovinek, rybářské náčiní a potřeby - v rámci této třídy.

(511) 18, 25, 28
(210) O-460936

(111) **302559**
(220) 28.07.2008
(151) 22.12.2008
(540)



(591) Barevná
(730) **Palírna U Zeleného stromu a.s.**, Drážďanská 14/84, Ústí nad Labem, Krásné Březno, 40007, CZ
(740) Mgr. Tomáš Chleboun, advokát, Vinohradská 6, Praha 2, 12000
(510) (33) alkoholické nápoje; (35) zprostředkování prodeje a nákupu výrobků v oboru alkoholických nápojů, inzertní a propagační služby, poskytování pomoci při provozování obchodu, organizování, zabezpečování a pořádání propagačních nebo komerčních výstav, propagačních a reklamních akcí a přehlídek zboží, včetně distribuce zboží a jeho vzorků k reklamním účelům, odborná poradenská a konzultační činnost v oboru obchodu, podnikání, reklamy a propagace.

(511) 33, 35
(210) O-461105

(111) **302713**
(220) 13.08.2008
(151) 30.12.2008
(540)



(730) **ERSICO spol. s r.o.**, Havlíčkovo nám. 9, Jemnice, 67531, CZ
(510) (9) akumulátory; (12) jízdní kola, elektrokola (jízdní kola vybavená elektromotorkem poháněným akumulátorem), vozidla pro cestování po zemi, vodě, vzduchu nebo železnici, mopedy; (28) koloběžky.

(511) 9, 12, 28
(210) O-461507

(111) **302851**
(220) 13.08.2008
(151) 07.01.2009
(540)



rebyto bear

(591) Barevná
(730) **Hořan Miroslav**, Polní 719, Stod, 33301, CZ
(510) (36) realitní činnost, správa nemovitostí, oceňování nemovitostí; (37) stavební činnost včetně renovací a údržby nemovitostí; (39) rozvod tepelné energie; (40) výroba tepelné energie.
(511) 36, 37, 39, 40
(210) O-461556

(111) **302975**
(220) 06.08.2008
(151) 13.01.2009
(540)

CHIROTOR

(730) **Medical Trade, s.r.o.**, Křeslická 301/1, Praha 10, 10100, CZ
(510) (10) lékařské přístroje, křesla pro lékařské nebo stomatologické účely, dentální soupravy, zubní přístroje a nástroje, zubařské přístroje, turbínové a mikromotorické rotační násadce, elektrická zubařská křesla, diagnostické přístroje pro lékařské účely, nábytek pro lékařské účely, lampy pro lékařské účely, lékařská zařízení a nástroje; (35) inzertní a reklamní činnost, propagační činnost, reklama, obchodní informace a poradenství; (37) stavby a opravy, instalace, údržba a opravy zdravotnických zařízení a zubolékařských nástrojů.
(511) 10, 35, 37
(210) O-461320

(111) **303295**
(220) 08.09.2008
(151) 28.01.2009
(540)



EGE
POWER

(730) **EGE, spol. s r.o.**, Novohradská 397/34, České Budějovice, 37008, CZ
(740) PatentCentrum Sedlák & Partners s.r.o., Husova 5, České Budějovice, 37001
(510) (6) ocelové konstrukce a stožáry pro venkovní elektrické sítě rozvodů vysokého napětí; (9) zařízení pro rozvod elektrické energie vysokého napětí - v rámci této třídy, zejména zhášecí a filtrační tlumivky, transformátory, rozvaděče, vodiče pro přenos elektrické energie včetně zapouzdřených vodičů a izolovaných vodičů; (37) montáže, opravy a údržba zařízení pro rozvod elektrické energie vysokého napětí spadajících do tř. 6 a tř. 9, stavební činnost v oblasti výstavby energetických zařízení, poradenství v oblasti revizí elektro, elektrických zařízení a

elektromateriálů, poradenství v oblasti investiční výstavby energetických zařízení; (41) pořádání odborných kurzů, školení a jiných vzdělávacích akcí včetně lektorské činnosti v oblasti energetických zařízení a zařízení pro rozvod elektrické energie vysokého napětí; (42) inženýrská činnost v investiční výstavbě energetických zařízení, projektování elektrických a rozvodných zařízení, činnost technických poradců v oblasti projektů technologických zařízení staveb a elektromontáží, činnost technických poradců v oblasti elektroprojektů, činnost technických poradců v oblasti projektů investiční výstavby energetických zařízení.

(511) 6, 9, 37, 41, 42
(210) O-462115

(111) **303557**
(220) 18.09.2008
(151) 05.02.2009
(540)



(730) **GALILEO Production, s.r.o.**, České Vrbné 1916, České Budějovice, 37011, CZ
(740) PatentCentrum Sedlák & Partners s.r.o., Husova 5, České Budějovice, 37001
(510) (6) obecné kovy a jejich slitiny, reklamní sloupy a reklamní nosiče kovové, kovové konstrukce i přenosné, kovové panely signalizační s výjimkou světelných a mechanických; (9) světelné reklamy, elektronické oznamovací tabule, reklamní světelné přístroje; (16) papír a výrobky z papíru v rámci této třídy, reklamní, propagační a užitkové výrobky z papíru, tiskoviny, letáky, plakáty, prospekty, katalogy, pásky lepicí, samolepky, samolepicí papírové fólie, fotografie, lepidla pro papírenství a pro domácnost, polygrafické výrobky; (17) samolepicí fólie na bázi polyvinylchloridu a polyesteru, polotovary z plastických hmot, jako například desky a tabule; (20) dřevěné a plastové reklamní stojany a nosiče; (35) reklamní, propagační a inzertní činnost, tvorba firemního stylu jako součást uvedeného v rámci této třídy, zpracování reklamních a propagačních vyobrazení, provádění polepů reklamních nápisů, rozšiřování reklamních materiálů, pronájem reklamní plochy a času, komerční nebo reklamní výstavnictví; (40) potisk reklamních předmětů, polygrafická výroba, zejména ofsetový tisk, digitální tisk; (42) zpracování výtvarných a grafických návrhů, design, počítačová animace.
(511) 6, 9, 16, 17, 20, 35, 40, 42
(210) O-462365

(111) **303589**
(220) 29.09.2008
(151) 05.02.2009
(540)

ANTRE

(730) **Bayer Intellectual Property GmbH**, Alfred-Nobel-Strasse 10, 40789 Monheim am Rhein, DE
(740) Rott, Růžička & Guttman Patentové, známkové a advokátní kanceláře, JUDr. Vladimír Rott, Vinohradská 37, Praha 2, 12000
(510) (5) přípravky pro hubení plevele a škodlivých zvířat, insekticidy, herbicidy, fungicidy.
(511) 5
(210) O-462646

(111) **303613**
(220) 03.10.2008
(151) 05.02.2009
(540)



(591) Barevná
(730) **CZECH NEWS CENTER a.s.**, Komunardů 1584/42, Praha 7, Holešovice, 17000, CZ
(510) (35) reklamní a propagační činnost, zejména prostřednictvím Internetu;
(38) šíření informací prostřednictvím Internetu, přenos zpráv a obrazových informací pomocí počítačů.
(511) 35, 38
(210) O-462748

(111) **303691**
(220) 26.09.2008
(151) 11.02.2009
(540)

SAFRO

(730) **SAFRO s.r.o.**, Chlumec 23, Chlumec, 38232, CZ
(740) PatentCentrum Sedlák & Partners s.r.o., Husova 5, České Budějovice, 37001
(510) (1) chemické výrobky určené pro zemědělství, lesnictví a zahradnictví, bezzeminné rostlinné substráty, přírodní a umělá hnojiva; (31) výrobky zemědělské, zahradnické a lesnické služby, aranžování květin, vazba květin živé, rostliny a květiny sušené a jejich aranžmá, věnce z přírodních květin živých i sušených, květinové cibule, rostlinná semena, sazenice, keře, křoví, stromy, okrasné dřeviny, trávníky přírodní; (44) zemědělské, zahradnické a lesnické služby, aranžování květin, vazba květin, zhotovování věnců, zahradní architektura, poradenská a projekční činnost v oblasti zahradnictví a květinářství, služby týkající se květinového umění, např. květinových kompozic a zahradního designu, zhotovování květinových kompozic ze živých a sušených rostlin.
(511) 1, 31, 44
(210) O-462596

(111) **303753**
(220) 10.07.2008
(151) 17.02.2009
(540)

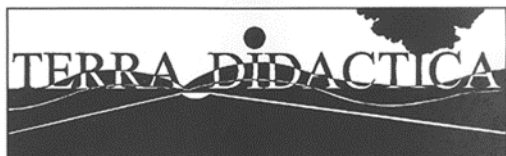

(730) **Studio MAC - ARCHITECTURE s.r.o.**, Sušická 17, Praha 6, 16000, CZ
(740) PROPATENT, Ing. Vlasta Sedláčková, Pod Pekařkou 1, Praha 4, 14700
(510) (9) software, databáze na elektronických nosičích, počítačové programy a hry; (16) tiskoviny, výstupy na papírových nosičích, projekty; (35) obchodní nebo podnikatelské informace, obchodní nebo podnikatelské

poradenství, reklamní a propagační činnost; (41) elektronické publikování, organizování, organizování a vedení konferencí, kongresů, organizování a vedení výuky, seminářů, symposií a školení, informace o výchově a vzdělávání, organizování kulturních a vzdělávacích akcí, vydávání textů s výjimkou reklamních, vzdělávací informace, sestavení výukových materiálů; (42) projektová činnost.

(511) 9, 16, 35, 41, 42
(210) O-460699

(111) **303856**
(220) 24.09.2008
(151) 17.02.2009
(540)



(730) **KOMICI s.r.o.**, Na výhledu 460/8, Rudolfovo, 37371, CZ
(740) PatentCentrum Sedlák & Partners s.r.o., Husova 5, České Budějovice, 37001
(510) (9) přístroje pro záznam, převod, reprodukci zvuku nebo obrazu, magnetické, optické a jiné nosiče dat, informací, zvukových, obrazových a zvukově obrazových záznamů spadající do tř. 9, publikace v elektronické podobě, on-line dostupné publikace v síti Internet, informační produkty na nosičích nebo v elektronických, datových, informačních a komunikačních sítích, software na nosičích; (16) papír, lepenka a výrobky z těchto materiálů, které nejsou zařazeny do jiných tříd, reklamní, propagační a užitkové výrobky z papíru, tiskoviny a polygrafické výrobky všeho druhu, např. časopisy, knihy, periodika, brožury, plakáty, fotografie, programy, vstupenky, letáky, katalogy, pásky lepicí, samolepky, samolepicí papírové fólie, studijní a konferenční materiály, např. sborníky a sylaby, periodické a neperiodické tiskoviny, lepidla pro papírenství a pro domácnost; (35) reklamní, propagační a inzertní činnost a služby, elektronická inzerce, on-line inzerce, výstavy pro obchodní, reklamní a propagační účely; (38) televizní a rozhlasové vysílání, služby spočívající v rozšiřování rozhlasových a televizních programů, šíření elektronických časopisů, informací, elektronických periodik, knih v elektronické podobě, audio nebo audiovizuálních děl prostřednictvím informační nebo datové nebo elektronické nebo komunikační nebo telekomunikační nebo počítačové sítě; (41) výchova, vzdělávání a zábava, televizní zábava, tvorba a výroba rozhlasových a televizních programů, televizní a filmová produkce, nahrávání nosičů zvukových a/nebo obrazových, agenturní činnost v oblasti kultury a zábavy, půjčování nahraných a nenahraných nosičů, zvukových a/nebo obrazových záznamů, pořádání kulturních, společenských a sportovních akcí, pořádání odborných seminářů a konferencí, vydavatelská a nakladatelská činnost, organizování a pořádání výstav k nekomerčním účelům.
(511) 9, 16, 35, 38, 41
(210) O-462551

(111) **304004**
(220) 08.09.2008
(151) 25.02.2009
(540)

lilli marlen ■

- (730) **lilli marlen s.r.o.**, Na Sádkách 1496/23, České Budějovice, 37005, CZ
(740) PatentCentrum Sedlák & Partners s.r.o., Husova 5, České Budějovice, 37001
- (510) (21) sklo surové nebo opracované (s výjimkou stavebního skla), sklo, porcelán, keramika a majolika, neobsažené v jiných třídách; (25) oděvy, obuv, kloboučnické zboží; (26) krajky, výšivky, stuhy a tkaničky, knoflíky, háčky a očka, poutka, špendlíky a jehly, umělé květiny; (31) výrobky zemědělské, zahradnické a lesní, květiny a rostliny živé, květiny a rostliny sušené na ozdobu, květinové cibule, rostlinná semena, věnce z přírodních květin, keře, křoví, stromy, okrasné dřeviny, veškeré tyto výrobky s výjimkou růží; (35) obchodní činnost v oblasti floristiky a estetiky, provozování internetového obchodu s výrobky či službami ve tř. 21, 25, 26, 31, 35, 39, 41 a 44, organizování komerčních a reklamních výstav, veletrhů, přehlídek a podobných akcí; (39) zásilková služba, doprava, přeprava, skladování a balení zboží; (41) organizování kulturních nebo vzdělávacích výstav, veletrhů, přehlídek a podobných akcí, výuka a školení, pronájem a půjčování květin a květinových dekorací v rámci této třídy, semináře v oblasti floristiky a estetiky; (44) zemědělské, zahradnické a lesnické služby, aranžování květin, vazba květin, zhotovování věnců, zahradní architektura, poradenská a projekční činnost v oblasti zahradnictví a květinářství, služby týkající se květinového umění, např. květinových kompozic a zahradního designu v rámci této třídy, květinová výzdoba interiéru a exteriéru, zhotovování květinových kompozic ze živých a sušených rostlin.
- (511) 21, 25, 26, 31, 35, 39, 41, 44
(210) O-462110

(111) **304439**
(220) 29.10.2008
(151) 11.03.2009
(540)

strojtos
STROJTOS LIPNÍK, a. s.

- (730) **FERMAT CZ s. r. o.**, Žitavského 496, Praha 5 - Zbraslav, 15600, CZ
(740) Jiří Effmert, Družstevní 1424/12C, Říčany, 25101
- (510) (7) stroje s mechanickým pohonem, zejména konzolové frézky, vertikální obráběcí centra, obráběcí centra s pojezdovým stojanem, ložová univerzální frézovací centra, dopravníky třísek, odlučovače emulzí, filtrační stanice pro vnitřní chlazení; (8) nástroje ke zpracování kovů, nástroje na tvarování kovů, nástroje ruční; (40) zpracování materiálů pro strojírenskou výrobu, frézovací a vyvrtávací práce, hoblování na hoblovec, broušení rovinných ploch, povrchové středofrekvenční kalení vodicích ploch, tepelné zpracování kovů, frézování, broušení, soustružení.

(511) 7, 8, 40
(210) O-463338

(111) **304480**
(220) 10.11.2008
(151) 11.03.2009
(540)



- (591) Barevná
(730) **Justiční akademie**, Masarykovo nám. 183, Kroměříž, 76701, CZ
(740) Ing. Jaromír Prikryl - patentová a známková kancelář, Ing. Jaromír Prikryl, Včelín 1161, Hulín, 76824
- (510) (16) tiskárenské výrobky pro vyučovací, výchovnou, vzdělávací a školicí činnost; (35) marketing v oblasti vyučovací, vzdělávací a školicí činnosti; (41) vyučovací, výchovná, vzdělávací, zábavní a školicí činnost, organizování vzdělávacích, výchovných a školicích akcí, podpora vzdělávání, vzdělávání pedagogických pracovníků.
- (511) 16, 35, 41
(210) O-463614

(111) **304481**
(220) 10.11.2008
(151) 11.03.2009
(540)



- (730) **Justiční akademie**, Masarykovo nám. 183, Kroměříž, 76701, CZ
(740) Ing. Jaromír Prikryl - patentová a známková kancelář, Ing. Jaromír Prikryl, Včelín 1161, Hulín, 76824
- (510) (16) tiskárenské výrobky pro vyučovací, výchovnou, vzdělávací a školicí činnost; (35) marketing v oblasti vyučovací, vzdělávací a školicí činnosti; (41) vyučovací, výchovná, vzdělávací, zábavní a školicí činnost, organizování vzdělávacích, výchovných a školicích akcí, podpora vzdělávání, vzdělávání pedagogických pracovníků.
- (511) 16, 35, 41
(210) O-463615

(111) **304580**
(220) 08.09.2008
(151) 19.03.2009
(540)



(591) Barevná
(730) **Duha Děsír**, K lánu 496/2, Praha 6, Vokovice, 16000, CZ
(510) (28) deskové hry, společenské hry; (41) pořádání soutěží.
(511) 28, 41
(210) O-462107

(111) **304786**
(220) 23.08.2008
(151) 01.04.2009
(540)



(591) Barevná
(730) **Lázně Evženie a.s.**, Kyselka 104, Klášterec nad Ohří, 43151, CZ
(740) ZEMAN - podkrušnohorská patentová a známková kancelář, Mgr. Dita Fialová, Hradní 301/9, Loket, 35733
(510) (9) strojně čitelné nosiče informací a informace na takovýchto nosičích, přístroje pro pořizování, přenos a reprodukci zvuku, obrazu a jiných informací, diagnostické přístroje jiné než k léčebným účelům, elektronické katalogy a objednávkové listy, počítačový software, filmy exponované, diapozitivy; (16) tiskárenské výrobky, periodické a neperiodické tiskoviny, noviny, časopisy, katalogy, prospekty, plakáty, letáky, letáčky, cestovní bedky a jiné reklamní, propagační a informační materiály na papírovém nosiči, vlajky a vlaječky papírové, mapy, pohlednice, fotografie a jiná grafická vyobrazení, papírové ubrusy, ubrousky, banketní sukně, záclonky, kapesníky, papírové obaly a obálky, kancelářské potřeby s výjimkou nábytku, papírenské zboží, psací potřeby, pouzdra a stojánky na psací potřeby; (21) porcelánové výrobky užité, ozdobné a figurální, lahve, flakony, karafy, džbány, džbánky, poháry a pohárky a jiné výrobky ze skla a keramiky užité a ozdobné, kovové poháry, pohárky a podnosy a jiné nádoby kovové (nikoliv z drahých kovů), náležející do třídy 21, úklidové prostředky náležející do třídy 21, kartáčnické zboží, potřeby pro osobní hygienu náležející do třídy 21, utěrky úklidové, prachovky; (24) interiérové textilie, záclonovina, závěsy textilní a plastové, koupelový textil jako osušky, ručníky, žínky, mycí rukavice, ubrusy, ubrousky a banketní sukně s výjimkou papírových, lůžkoviny, příkrývky a pokrývky ložní, pokrývky stolní, utěrky na sklo, prapory a praporky, vlajky a vlaječky; (41) pořádání a vedení odborných kurzů, školení, seminářů, konferencí, kongresů, sympozií a kolokvií, publikační činnost, lektorská činnost, pořádání kulturních, sportovních, společenských a jiných zábavních akcí, provozování kulturních, sportovních a relaxačních zařízení, vydavatelská činnost, pořádání výstav a přehlídek nekomerčního charakteru, půjčování zařízení pro pořizování, přenos a reprodukci zvuku a

obrazu, půjčování sportovního náčiní, půjčování knih a časopisů, provozování bazénů a tělocvičen; (43) poskytování služeb spojených s dočasným ubytováním a stravováním; (44) služby lázeňské, léčebné a rehabilitační, například spojené s využíváním přírodních minerálních vod, kysličníků, solí a výrobků z nich, fyziatrie, balneologie a léčebná rehabilitace, péče poradenská, ošetrovatelská, diagnostická, preventivní a léčebná, péče lázeňská ústavní i ambulantní, zajišťování komplexní lékařské péče, provozování lázeňských, rehabilitačních, relaxačních, rekondičních a jiných léčebných zařízení včetně sauny, masáže, manikúra, pedikúra, zajišťování kosmetických a kadeřnických služeb, zajišťování parkových úprav, péče o parkovou zeleň, zajišťování květinových dekorací.

(511) 9, 16, 21, 24, 41, 43, 44
(210) O-461730

(111) **304787**
(220) 23.08.2008
(151) 01.04.2009
(540)

EVŽENIE

(730) **Lázně Evženie a.s.**, Kyselka 104, Klášterec nad Ohří, 43151, CZ
(740) ZEMAN - podkrušnohorská patentová a známková kancelář, Mgr. Dita Fialová, Hradní 301/9, Loket, 35733
(510) (9) strojně čitelné nosiče informací a informace na takovýchto nosičích, přístroje pro pořizování, přenos a reprodukci zvuku, obrazu a jiných informací, diagnostické přístroje jiné než k léčebným účelům, elektronické katalogy a objednávkové listy, počítačový software, filmy exponované, diapozitivy; (16) tiskárenské výrobky, periodické a neperiodické tiskoviny, noviny, časopisy, katalogy, prospekty, plakáty, letáky, letáčky, cestovní bedky a jiné reklamní, propagační a informační materiály na papírovém nosiči, vlajky a vlaječky papírové, mapy, pohlednice, fotografie a jiná grafická vyobrazení, papírové ubrusy, ubrousky, banketní sukně, záclonky, kapesníky, papírové obaly a obálky, kancelářské potřeby s výjimkou nábytku, papírenské zboží, psací potřeby, pouzdra a stojánky na psací potřeby; (21) porcelánové výrobky užité, ozdobné a figurální, lahve, flakony, karafy, džbány, džbánky, poháry a pohárky a jiné výrobky ze skla a keramiky užité a ozdobné, kovové poháry, pohárky a podnosy a jiné nádoby kovové (nikoliv z drahých kovů), náležející do třídy 21, úklidové prostředky náležející do třídy 21, kartáčnické zboží, potřeby pro osobní hygienu náležející do třídy 21, utěrky úklidové, prachovky; (24) interiérové textilie, záclonovina, závěsy textilní a plastové, koupelový textil jako osušky, ručníky, žínky, mycí rukavice, ubrusy, ubrousky a banketní sukně s výjimkou papírových, lůžkoviny, příkrývky a pokrývky ložní, pokrývky stolní, utěrky na sklo, prapory a praporky, vlajky a vlaječky; (41) pořádání a vedení odborných kurzů, školení, seminářů, konferencí, kongresů, sympozií a kolokvií, publikační činnost, lektorská činnost, pořádání kulturních, sportovních, společenských a jiných zábavních akcí, provozování kulturních, sportovních a relaxačních zařízení, vydavatelská činnost, pořádání výstav a přehlídek nekomerčního charakteru, půjčování zařízení pro pořizování, přenos a reprodukci zvuku a obrazu, půjčování sportovního náčiní, půjčování knih a časopisů, provozování bazénů a tělocvičen; (43) poskytování služeb spojených s dočasným ubytováním a stravováním; (44) služby lázeňské, léčebné a rehabilitační, například spojené s využíváním přírodních minerálních vod, kysličníků, solí a výrobků z nich, fyziatrie, balneologie a léčebná rehabilitace, péče poradenská, ošetrovatelská, diagnostická, preventivní a léčebná, péče lázeňská ústavní i ambulantní, zajišťování komplexní lékařské péče, provozování lázeňských, rehabilitačních, relaxačních, rekondičních a jiných léčebných zařízení včetně sauny, masáže, manikúra, pedikúra, zajišťování kosmetických a kadeřnických služeb, zajišťování parkových úprav, péče o parkovou zeleň, zajišťování květinových dekorací.

(511) 9, 16, 21, 24, 41, 43, 44
(210) O-461731

(111) **305009**
(220) 29.09.2008
(151) 22.04.2009
(540)

STI

- (730) **HELUZ cihlářský průmysl v.o.s.**, U Cihelny 295, Dolní Bukovsko, 37365, CZ
(740) PatentCentrum Sedlák & Partners s.r.o., Husova 5, České Budějovice, 37001
(510) (1) chemické výrobky pro stavebnictví, lepidla a pojidla zařazená v této třídě, polyuretanové pěny v kapalném stavu (chemické výrobky), chemické výrobky pro těsnění a spárování ve stavebnictví, s výjimkou silikonové pryže v kapalném formě; (17) polotovary z plastických hmot, s výjimkou silikonové pryže, nekovové ohebné trubky a jejich spojovací součásti, veškeré materiály těsnící, ucpávací a izolační, zejména polyuretanové pěny, polyuretanové tmely, akrylátové těsnící a vyplňovací tmely, bitumenové těsnící tmely, tmely spárovací a k utěšňování, tmely, vyplňovací materiály z gumy, z plastů a veškerých syntetických materiálů, extrudované tepelně-izolační materiály; (19) stavební materiály nekovové, stavební prvky z lehčeného betonu, pórobetonu, vápenopískové cihly, cihly pro zdvo obvodové, nosné i příčkové, cihly doplňkové, speciální a okrasné, stavební prvky nekovové pro stropní konstrukce, keramické stavební překlady, tvárnice, hlína pro cihly, jílu, kámen, šterk, stavební prvky z betonu, dlažba nekovová, obklady zdi nekovové, stavební dřevo, dveře a okna nekovové, nekovové stavební konstrukce, dílce a panely nekovové, ploty nekovové, schody nekovové, tašky střešní nekovové, trubky drenážní nekovové, žaluzie nekovové.
(511) 1, 17, 19
(210) O-462653

(111) **305184**
(220) 05.12.2008
(151) 29.04.2009
(540)



- (730) **CZECH NEWS CENTER a.s.**, Komunardů 1584/42, Praha 7, Holešovice, 17000, CZ
(510) (9) nahrané i nenahrané nosiče informací všeho druhu jako disky, diskety, CD ROM, pásky, nahrané i nenahrané nosiče zvuku a obrazu, software, elektronické publikace; (16) papír, výrobky z papíru, které nejsou zařazené do jiných tříd, tiskoviny, periodický a neperiodický tisk, zejména časopisy, noviny, knihy, prospekty, plakáty, fotografie, pohlednice, kalendáře, knihařské výrobky, propagační materiály a předměty z papíru, obalový materiál, tiskařské typy a štočky; (41) nakladatelská a vydavatelská činnost v oboru zábavních, odborných, zpravodajských a vzdělávacích tiskovin, časopisů, periodických i neperiodických publikací, zvukových, textových a audiovizuálních nosičů, produkční a agenturní činnost v oblasti zábavy, kultury a výchovy, pořádání zábavních a odborných soutěží, společenských akcí, výstav, vzdělávacích, zábavních, sportovních a kulturních akcí, odborných setkání, seminářů a konferencí.
(511) 9, 16, 41
(210) O-464312

(111) **305715**
(220) 27.08.2008
(151) 03.06.2009
(540)

E - BOX

- (730) **ASEKOL a.s.**, Československého exilu 2062/8, Praha 4, 14300, CZ
(740) Patentová a známková kancelář, Ing. Jaromír Příkryl, Včelín 1161, Hulín, 76824
(510) (6) sběrové a přepravní boxy kovové, kontejnery kovové, odpadní nádoby kovové; (21) koše a sběrné nádoby na odpady; (35) akviziční, marketingová, propagační, reklamní činnost, informační, komerčně-informační a inzertní činnost, činnost podnikatelských, organizačních a ekonomických poradců v oblasti nakládání s odpady, odborné obchodní poradenství a zprostředkování odbytu upraveného elektroodpadu, propagační, reklamní, informační inzertní materiály, jejich aktualizace a rozšiřování, včetně reklamy on-line, zprostředkování pronájmu reklamních, informačních a inzertních ploch, marketingové studie a průzkumy v oblasti s nakládání s odpady, veškeré služby v oblasti s nakládání s elektroodpady spadající do této třídy; (39) doprava, odvoz, spediční služby, skladování, pronájem a zprostředkování těchto služeb, pronájem a zprostředkování skladů, kontejnerových přepravníků, kontejnerů, odpadních nádob a vozidel, to vše v souvislosti s elektroodpady, veškeré služby v této oblasti spadající do této třídy, pronájem sběrných nádob a boxů pro sběr odpadů; (40) nakládání s odpady, jako jsou demontáže a likvidace zařízení a celků v oblasti elektroodpadů, oddělené shromažďování, oddělený sběr, zpětný odběr, oddělený výkup těchto elektroodpadů, privátní, veřejné, komunální, maloobchodní a velkoobchodní sítě sběrných míst pro elektroodpad, úprava, zneškodňování, zpracování, recyklace, regenerace a likvidace tohoto elektroodpadu, výkup a odbyt upraveného elektrošrotu, zprostředkovatelská činnost v oblasti nakládání s odpady, veškeré služby v oblasti s nakládání s odpady spadající do této třídy; (42) poradenství v oblasti životního prostředí, zejména při nakládání s elektrošrotem, zprostředkování expertiz a technických projektů v této oblasti, tvorba a správa webových stránek, zprostředkování a poradenství při posuzování a kategorizaci elektrošrotu, odběrů kontrolních vzorků, analytických rozborů, testování toxicity odpadů, poradenská a zprostředkovatelská činnost při nakládání s odpady, zejména elektroodpady, při shromažďování, sběru, výkupu, odbytu, třídění, čištění, úpravách, zpracování, recyklaci, regeneraci a likvidaci elektrošrotu, veškeré služby v oblasti s nakládání s odpady spadající do této třídy.
(511) 6, 21, 35, 36, 39, 40, 42
(210) O-461786

(111) **305947**
(220) 26.09.2008
(151) 17.06.2009
(540)

- (730) **SAFRO s.r.o.**, Chlumeč 23, Chlumeč, 38232, CZ
(740) PatentCentrum Sedlák & Partners s.r.o., Husova 5, České Budějovice, 37001
(510) (1) chemické výrobky určené pro zemědělství, lesnictví a zahradnictví, bezzeminné rostlinné substráty, přírodní a umělá hnojiva; (31) výrobky zemědělské, zahradnické a lesní, čerstvé ovoce a zelenina, osivo, rostliny a květiny živé, rostliny a květiny sušené a jejich aranžmá, věnce z přírodních květin živých i sušených, květinové cibule, rostlinná semena, sazenice, keře, křoví, stromy, okrasné dřeviny, trávničky přírodní; (44) zemědělské, zahradnické a lesnické služby, aranžování květin, vazba květin, zhotovování věnců, zahradní architektura, poradenská a projekční činnost v oblasti zahradnictví a květinářství, služby týkající se



květinového umění, např. květinových kompozic a zahradního designu, zhotovování květinových kompozic ze živých a sušených rostlin.

(511) 1, 31, 44
(210) O-462597

(111) **306098**
(220) 18.09.2008
(151) 01.07.2009
(540)

 **LUMEN**

(730) **LUMEN Holding a.s.**, Nemanická 2722, České Budějovice 3, 37010, CZ
(740) PatentCentrum Sedlák & Partners s.r.o., Husova 5, České Budějovice, 37001

(510) (1) chemické výrobky určené pro průmysl; (4) průmyslové oleje a tuky, mazadla, paliva, elektrická energie, tepelná energie, elektřina, plyn a olej - v rámci této třídy; (6) kovové skříně elektrických rozvaděčů, kovové nosné konstrukce a kovové žlabové systémy pro kabeláže; (7) obráběcí stroje a zařízení; (9) přístroje a nástroje vědecké, námořní, geodetické, elektrické, jako jsou např. rozvaděče nízkého napětí, výrobky pro elektroinstalace, zejména kabely, spínače, jističe, přípojnicové systémy apod., elektronická zařízení jako např. elektrické a elektronické řídicí systémy, systémy pro měření a regulaci, přístroje fotografické, filmové, rozhlasové a televizní přijímače, přístroje pro vážení, měření, signalizaci, kontrolu (inspekci), záchranu a přístroje pro vyučování, přístroje pro záznam, převod, reprodukci zvuku nebo obrazu, magnetické nosiče zvukových záznamů, gramofonové desky, automatické distributory a mechanismy pro přístroje na mince, zapisovací pokladny, počítačové stroje, přístroje pro zpracování informací a počítače, hasicí přístroje; (11) přístroje pro osvětlení, topení, vaření, přístroje chladicí, pro sušení a ventilaci, sanitární přístroje a zařízení; (19) stavební materiály nekovové, neohebné trubky nekovové pro stavebnictví, asfalt, směla, přenosné konstrukce nekovové, nekovové pomníky, dlažební prvky jako dlažební kostky, kameny, tvarované dlaždice, zámková dlažba, dlažební panely, dělicí a okrajové stavební prvky jako obrubníky, tvárnice, tvarovky - v rámci této třídy, kameninové a cementové roury, keramické stavební prvky a keramické stavební doplňky, stavební dřevo, stavební sklo včetně skleněných cihel a dlaždic; (20) nábytek, zrcadla, rámy, výrobky nejmenované v jiných třídách ze dřeva, korku, rákosu, vrbového proutě, z rohu, kosti, slonoviny, z kostic, želoviny, jantaru, perleti, mořské pěny, náhražky těchto materiálů nebo náhražky z plastických hmot, matrace, podušky, podhlavníky, bytové doplňky spadající do této třídy; (35) inzertní a propagační činnost, obstaravatelská a zprostředkovatelská činnost v oblasti obchodu s výše uvedenými výrobky a v oblasti energetiky, dovoz a vývoz elektřiny a tepla (elektrické a tepelné energie), činnost organizačních a personálních poradců, zprostředkování práce, účetnictví; (36) služby realitní kanceláře, pronájem nemovitostí, investorská činnost ve výstavbě, developerská činnost pro výstavbu - v rámci této třídy, správa majetku, správa budov, leasing, factoring, forfaiting; (37) stavebnictví, stavební dozor, demolice a úprava staveb, izolační práce, instalace, vodoinstalace, pokrývačství, sklenářství, truhlářství (opravy), opravy, servis, údržba, revize a modernizace elektrického zařízení, rozvodů elektrické energie, měřicí a regulační techniky, údržba budov, montáž, instalace, opravy technologických zařízení budov, pronájem stavebních a bouracích strojů, truhlářství; (39) doprava a skladování, pronájem dopravních prostředků, distribuce a transfer elektřiny a tepla, rozvod elektřiny a tepla (elektrické a tepelné energie), doprava a skladování radioaktivních odpadů; (40) výroba elektřiny a tepla, klempířství; (41) výchova, vzdělávání, pořádání kurzů, školení a seminářů; (42) projekční a inženýrské práce, architektura, poradenství v oblasti energetiky a provozu elektrických a energetických zařízení, poradenská a projekční činnost v oblasti energetických úspor,

provádění testů a analýz v oblasti elektrické energie, kontrola v oblasti energetiky, monitorování a řízení technologických procesů elektrických a elektronických zařízení s vazbou na optimalizaci a úspory nákladů provozu, výzkum a vývoj ve fyzikálních, technických a přírodních vědách, činnost technických poradců v oblasti energetiky - v rámci této třídy; (43) hostinská činnost, ubytovací služby.

(511) 1, 4, 6, 7, 9, 11, 19, 20, 35, 36, 37, 39, 40, 41, 42, 43
(210) O-462371

(111) **306566**
(220) 16.02.2009
(151) 15.07.2009
(540)

Zwinger 

(730) **Kuzin Sergej**, Ke sv. Izidoru 981/4, Praha 4, Chodov, 14900, CZ
(740) Ing. Michal Jupa, patentový zástupce, Na Baních 1385, Praha 5 - Zbraslav, 15600
(510) (3) kosmetika, drogistické zboží, parfumerie; (8) pilníky, nůžky, břitvy, žiletky, nůžky a jiné náčiní pro manikúru a pedikúru; (14) klenoty, bižuterie pravá i umělá, přírodní nebo umělé drahokamy všeho druhu a pro všechny účely, kameny pro šperky, ozdoby šperků, skleněné částice zalité do plastické hmoty pro výrobu šperků; (21) výrobky ze skla, porcelánu a majoliky všeho druhu v rámci této třídy; (26) galanterie, zejména drobné ozdobné předměty ze skla, z plastické hmoty nebo obecných kovů pro osobní potřebu v rámci třídy 26, částice ze skla, kovu a plastických hmot pro nažehlování na plastický nosný materiál, skleněné částice zalité do plastické hmoty pro ozdobení oděvů, knoflíky, uzávěry a sponky ze skla, obecných kovů a plastických hmot, ozdobné stuhy, zejména s umělými ozdobnými kameny, zdřhvací uzávěry, vše v rámci této třídy.
(511) 3, 8, 14, 21, 26
(210) O-465836

(111) **306575**
(220) 19.02.2009
(151) 15.07.2009
(540)

 **Bohemia**
CZECH CRYSTAL

(730) **Kuzin Sergej**, Ke sv. Izidoru 981/4, Praha 4, Chodov, 14900, CZ
(740) Ing. Michal Jupa, patentový zástupce, Na Baních 1385, Praha 5 - Zbraslav, 15600
(510) (3) kosmetika, drogistické zboží, parfumerie; (8) pilníky, nůžky, břitvy, žiletky, nůžky a jiné náčiní pro manikúru a pedikúru; (14) klenoty, bižuterie pravá i umělá, přírodní nebo umělé drahokamy všeho druhu a pro všechny účely, kameny pro šperky, ozdoby šperků; (21) výrobky ze skla, porcelánu a majoliky všeho druhu v rámci této třídy, skleněné částice zalité do plastické hmoty pro výrobu šperků; (26) galanterie, zejména

drobné ozdobné předměty ze skla, plastické hmoty nebo obecných kovů pro osobní potřebu v rámci třídy 26, částice ze skla, kovu a plastických hmot pro nažehlování na plastický nosný materiál, skleněné částice zalité do plastické hmoty pro ozdobení oděvů, knoflíky, uzávěry a sponky ze skla, obecných kovů a plastických hmot, ozdobné stuhy, zejména s umělými ozdobnými kameny, zdrhovací uzávěry, vše v rámci této třídy.

(511) 3, 8, 14, 21, 26
(210) O-465957

(511) 35, 41
(210) O-462108

(111) **306952**
(220) 19.08.2008
(151) 05.08.2009
(540)

Turistika.cz

(730) **Turistika.cz, s.r.o.**, Národní 60/28, Praha 1, 11000, CZ
(740) Mgr. Ing. Vojtěch Tríska, advokát, Národní 60/28, Praha 1, 11000
(510) (38) spoje (komunikace).
(511) 38
(210) O-461627

(111) **307894**
(220) 23.04.2009
(151) 22.09.2009
(540)



(111) **306954**
(220) 27.08.2008
(151) 05.08.2009
(540)

E - DOMEK

(730) **ASEKOL a.s.**, Československého exilu 2062/8, Praha 4, 14300, CZ
(740) Patentová a známková kancelář, Ing. Jaromír Příkryl, Včelín 1161, Hulín, 76824

(510) (6) sběrové a přepravní boxy (domky) kovové, kontejnery kovové, odpadní nádoby kovové; (21) koše a sběrné nádoby na odpady; (35) akviziční, marketingová, propagační, reklamní činnost, informační, komerčně-informační a inzertní činnost, činnost podnikatelských, organizačních a ekonomických poradců v oblasti nakládání s odpady, odborné obchodní poradenství a zprostředkování odbytu upraveného elektroodpadu, propagační, reklamní, informační, inzertní materiály, jejich aktualizace a rozšiřování, včetně reklamy on-line, zprostředkování pronájmu reklamních, informačních a inzertních ploch, marketingové studie a průzkumy v oblasti s nakládání s odpady a veškeré služby v oblasti nakládání s elektroodpady, spadající do této třídy; (36) služby finančních poradců; (39) doprava, odvoz, spediční služby, skladování, pronájem a zprostředkování těchto služeb, pronájem a zprostředkování skladů, kontejnerových přepravníků, kontejnerů, odpadních nádob a vozidel, to vše v souvislosti s elektroodpady, veškeré služby v této oblasti spadající do této třídy; (40) pronájem sběrných nádob a boxů pro sběr odpadů, nakládání s odpady, jako jsou demontáže a likvidace zařízení a celků v oblasti elektroodpadů, oddělené shromažďování, oddělený sběr, zpětný odběr, oddělený výkup těchto elektroodpadů, privátní, veřejné, komunální, maloobchodní a velkoobchodní sítě sběrných míst pro elektroodpad, úprava, zneškodňování, zpracování, recyklace, regenerace a likvidace tohoto elektroodpadu, výkup a odbyt upraveného elektrošrotu, zprostředkovatelská činnost v oblasti nakládání s odpady a veškeré služby v oblasti nakládání s odpady, spadající do této třídy; (42) poradenství v oblasti životního prostředí, zejména při nakládání s elektrošrotem, zprostředkování expertiz a technických projektů v této oblasti, tvorba a správa webových stránek, zprostředkování a poradenství při posuzování a kategorizaci elektrošrotu, odběrů kontrolních vzorků, analytických rozborů, testování toxicity odpadů, poradenská a zprostředkovatelská činnost při nakládání s odpady, zejména elektroodpady, při shromažďování, sběru, výkupu, odbytu, třídění, čištění, úpravách, zpracování, recyklaci, regeneraci a likvidaci elektrošrotu a veškeré služby v oblasti nakládání s odpady, spadající do této třídy.

(511) 6, 21, 35, 36, 39, 40, 42
(210) O-461785

(591) Barevná
(730) **EVEREST servis s.r.o.**, Běchoviclá 555, Šestajovice, 25092, CZ
(510) (6) kovové lešení, kovové oplocení; (37) pronájem lešení a oplocení.
(511) 6, 37
(210) O-467470

(111) **308033**
(220) 05.05.2009
(151) 29.09.2009
(540)

TAURID

(730) **Taurid Ostrava s.r.o.**, Starobělská 3040/56, Ostrava - Zábřeh, 70030, CZ
(510) (35) zprostředkování obchodu se software, řídicími elektrickými systémy, elektrickým monitorovacím zařízením a jinými výrobky elektroniky, dodavatelské služby pro třetí osoby (nákup a prodej výrobků pro jiné podniky) v oboru elektropřístrojů, posuzování efektivnosti provozu a racionalizace práce; (37) instalace, montáže a opravy řídicích systémů (hardware), instalace, montáže a opravy elektrických zařízení (údržba), informace o opravách, odrušování elektrických přístrojů, montáž, údržba a opravy počítačového vybavení, montáž, údržba a opravy strojů; (42) projektování, vývoj řídicích systémů, programování řídicích systémů, tvorba software pro řídicí systémy strojů, vývoj technologických procesů, výzkum technologických procesů, vývoj software, aktualizace počítačových programů, grafický design, hosting webových stránek, instalace počítačových programů, inženýrské práce (expertizy), konzultace v oblasti počítačových programů, obnova počítačových dat (regenerování), počítačové programování, instalace počítačových programů, počítačové systémové analýzy, počítačové systémy (tvorba), poradenské služby v oblasti počítačového software a hardware, údržba počítačových programů, pronájem počítačového software, přenos dat nebo dokumentů z fyzických nosičů na elektronické nosiče, převod (konverze) dat a počítačových programů (ne fyzický), tvorba software, studie technických projektů, tvorba a správa webových serverů (pro třetí osoby).

(511) 35, 37, 42
(210) O-467768

(111) **307223**
(220) 08.09.2008
(151) 19.08.2009
(540)

Deskohraní

(730) **Duha Děsír**, K lánu 496/2, Praha 6, Vokovice, 16000, CZ
(510) (35) propagace her, předvádění her v rámci třídy 35; (41) práce s dětmi a mládeží, organizování soutěží, předvádění her, pořádání setkání hráčů.

(111) **308052**
(220) 14.05.2009
(151) 29.09.2009
(540)

TAURID

(730) **Taurid Ostrava s.r.o.**, Starobělská 3040/56, Ostrava - Zábřeh, 70030, CZ

(510) (35) zprostředkování obchodu se software, řídicími elektrickými systémy, elektrickým monitorovacím zařízením a jinými výrobky elektroniky, dodavatelské služby pro třetí osoby (nákup a prodej výrobků pro jiné podniky) v oboru elektropřístrojů, posuzování efektivnosti provozu a racionalizace práce; (37) instalace, montáže a opravy řídicích systémů (hardware), instalace, montáže a opravy elektrických zařízení (údržba), informace o opravách, odrušování elektrických přístrojů, montáž, údržba a opravy počítačového vybavení, montáž, údržba a opravy strojů; (42) projektování, vývoj řídicích systémů, programování řídicích systémů, tvorba software pro řídicí systémy strojů, vývoj technologických procesů, výzkum technologických procesů, vývoj software, aktualizace počítačových programů, grafický design, hosting webových stránek, instalace počítačových programů, inženýrské práce (expertízy), konzultace v oblasti počítačových programů, obnova počítačových dat (regenerování), počítačové programování, instalace počítačových programů, počítačové systémové analýzy, počítačové systémy (tvorba), poradenské služby v oblasti počítačového software a hardware, údržba počítačových programů, pronájem počítačového software, přenos dat nebo dokumentů z fyzických nosičů na elektronické nosiče, převod (konverze) dat a počítačových programů (ne fyzický), tvorba software, studie technických projektů, tvorba a správa webových serverů (pro třetí osoby).

(511) 35, 37, 42
(210) O-467941

(111) **308576**
(220) 04.07.2008
(151) 04.11.2009
(540)

Damla

(730) **TAYAŞ GIDA|SANAYI VE TICARET ANONIM ŞİRKETİ**, Bariş

Mah. 1803 Sok. No: 12, Gebze/KOCAELI, TR

(740) PROPATENT, JUDr. Matěj Sedláček, Pod Pekařkou 1, Praha 4, 14700

(510) (29) mléko a mlékárenské výrobky, džemy, marmelády; (30) cukrovinky, cukrářské výrobky, deserty, bonbóny, karamely, turecký med, halawa, sladkosti ze žele, tyčinky, pralinky, mandlové dražé, káva, cukrem nebo kakaem potažené dražé, čaj, oříškové pomazánky, žvýkací a nafukovací gummy, žvýkací sladkosti, žvýkací kandovaný cukr, sušenky, oplatky, keksy, výrobky na bázi mouky, zmrzlina, zmrzlinářské výrobky.

(511) 29, 30
(210) O-460570

(111) **308655**
(220) 15.09.2008
(151) 11.11.2009
(540)

MIMIAUKCE

(730) **CZECH NEWS CENTER a.s.**, Komunardů 1584/42, Praha 7, Holešovice, 17000, CZ

(510) (9) přístroje pro zpracování a přenos informací a počítače včetně jejich jednotlivých součástí a náhradních dílů ze třídy 9, nosiče zařazené ve třídě 9 obsahující informační a komunikační technologie a systémy, nosiče záznamů nahrané i nenahrané, programové vybavení pro počítače, software, databáze, databázové produkty, informace v elektronické podobě, informace na jakémkoli nosiči s výjimkou nosičů papírových ze

třídy 16, telekomunikační zařízení a technika; (35) reklamní, inzertní a propagační činnost, reklamní, inzertní a propagační činnost prostřednictvím jakéhokoliv média, prostřednictvím telefonní, datové, informační, elektronické, komunikační nebo počítačové sítě, poskytování informací a jiných informačních produktů komerčního nebo reklamního charakteru prostřednictvím Internetu, komerční využití Internetu v oblastech komerčních internetových médií při prodeji zboží, on-line inzerce, prezentace a inzerce uživatelů na stránkách World Wide Web v počítačové síti Internet, systemizace informací do počítačových databází, zprostředkování v oblasti nákupu a prodeje zboží, náležejícího do tříd 21, 25 a 28, včetně zprostředkování prodeje tohoto zboží přes Internet, marketing a průzkum trhu; (38) poskytování komunikačních služeb prostřednictvím celosvětové počítačové sítě Internet, zprostředkování komunikace a obchodu pomocí Internetu, provozování uzlu sítě Internet, služby v oblasti výpočetní techniky, zejména v oblasti přenosu dat; (42) vývoj a tvorba software, aplikačního programového vybavení, informačních systémů a řídicích systémů, služby v oblasti výpočetní techniky, zejména v oblasti operačních systémů, technické poradenství v oblasti software a výpočetní techniky, tvorba stránek do Internetu, provozování internetových stránek v rámci této třídy, vypracování programů pro hromadné zpracování dat, hosting webových stránek.

(511) 9, 35, 38, 42
(210) O-462277

(111) **308971**
(220) 13.07.2009
(151) 25.11.2009
(540)

DOSUG
.CZ

(591) Barevná
(730) **Dosug Nu s.r.o.**, Na Kozačce 1103/5, Praha 2 - Vinohrady, 12000, CZ
(740) Valerija Soboleva, Vršovická 1525/1D, Praha 10, 10100
(510) (35) poradenské a konzultační služby v oblasti reklamy na Internetu, reklama na Internetu, zajištění reklamních kampaní, poskytování informací a jiných informačních produktů všeho druhu - komerční informační kancelář, poskytování multimediálních obchodních informací, komerční využití Internetu v oblastech komerčních internetových médií a vyhledávacích služeb, on-line inzerce, prezentace uživatelů na stránkách World Wide Web v počítačové síti Internet, systemizace informací do počítačových databází, konzultační a analytická činnost v oblasti automatizovaného zpracování dat, zaslání reklamních materiálů zákazníkům; (38) zřizování a provoz WWW a FTP serverů, pronájem komunikačních zařízení připojených k síti Internet; (42) konzultace a poradenství v oblasti informačních technologií, návrh programového vybavení, aktualizace programového vybavení, údržba programového vybavení, programování počítačů, pronájem doby přístupu k databázi, podpora rozvoje komerčního využití Internetu i jiných počítačových, datových a komunikačních sítí navrhováním a vývojem software, tvorba systémů pro elektronické obchodování včetně příslušného software a hardware, know-how pro oblast elektronického obchodování a informačních technologií, programování internetových databázových systémů a internetových aplikací, programování multimediálních aplikací, vytváření a modelování 3D animací a interaktivních grafických programů, tvorba multimediálních dokumentů, prezentací, aplikací, katalogů apod., konstrukce WWW prezentací a řešení WWW serverů, počítačové animace a vizualizace, programové projekty, tvorba informačních databází, elektronických časopisů, periodik, knih.

(511) 35, 38, 42
(210) O-469432

(111) **308972**
(220) 13.07.2009
(151) 25.11.2009
(540)

Dosug CZ

(730) **Dosug Nu s.r.o.**, Na Kozačce 1103/5, Praha 2 - Vinohrady, 12000, CZ
(740) Valerija Soboleva, Vršovická 1525/1D, Praha 10, 10100
(510) (35) poradenské a konzultační služby v oblasti reklamy na Internetu, reklama na Internetu, zajištění reklamních kampaní, poskytování informací a jiných informačních produktů všeho druhu - komerční informační kancelář, poskytování multimediálních obchodních informací, komerční využití Internetu v oblastech komerčních internetových médií a vyhledávacích služeb, on-line inzerce, prezentace uživatelů na stránkách World Wide Web v počítačové síti Internet, systemizace informací do počítačových databází, konzultační a analytická činnost v oblasti automatizovaného zpracování dat, zaslání reklamních materiálů zákazníkům; (38) zřízení a provoz WWW a FTP serverů, pronájem komunikačních zařízení připojených k síti Internet; (42) konzultace a poradenství v oblasti informačních technologií, návrh programového vybavení, aktualizace programového vybavení, údržba programového vybavení, programování počítačů, pronájem doby přístupu k databázi, podpora rozvoje komerčního využití Internetu i jiných počítačových, datových a komunikačních sítí navrhováním a vývojem software, tvorba systémů pro elektronické obchodování včetně příslušného software a hardware, know-how pro oblast elektronického obchodování a informačních technologií, programování internetových databázových systémů a internetových aplikací, programování multimediálních aplikací, vytváření a modelování 3D animací a interaktivních grafických programů, tvorba multimediálních dokumentů, prezentací, aplikací, katalogů apod., konstrukce WWW prezentací a řešení WWW serverů, počítačové animace a vizualizace, programové projekty, tvorba informačních databází, elektronických časopisů, periodik, knih.

(511) 35, 38, 42
(210) O-469433

(111) **309057**
(220) 09.07.2009
(151) 02.12.2009
(540)



(730) **BOXIT s.r.o.**, Dvorská 194, Kájov, 38221, CZ
(740) DANĚK & PARTNERS Advokátní a patentová kancelář, Ing. Dr. Vilém Daněk Ph.D., LL.M., patentový zástupce, Vinohradská 17, Praha 2, 12000
(510) (6) kovové stavební materiály, kovové kontejnery, kovové stavební buňky, kovové vany a impregnační nádrže, kovové rámy, kovové čepice pro oplocení, kovové stavební konstrukce, kovová schodiště, kovový spojovací materiál, kovové výztuže pro stavebnictví, kovové stavební prefabrikáty, kovové jekly, kovové krovy pro stavby, kovové klenby, kovové trámy, výztuže, konzoly a podpěry, střešní krytina kovová, kovové dlaždice pro stavby, kovové pažnice, okapové systémy, spadající do této třídy, zejména okapní žlaby kovové, kovové komíny, komínové nástavce a kryty, stavební kování, též drobné kování pro stavební účely, kovové ohrady, kovové dveře a vrata, kovové protipožární a ohnivzdorné dveře s kovovým příslušenstvím, kovová okna, též křídlová (vyhlídky), kování na okna, kovová lešení, kovové okenice, kovové okenní rámy, kovové okenní zarážky a uzávěry, kovové, zejména ocelové svinovací rolety, kovové žaluzie, kovové markýzy, kovové římsy a lišty pro ně, kovové schody, schodiště a žebříky, kovová lana, kovové řetězy, balicí fólie kovové, kotevní desky, kovové mříže, drátěné pletivo a drátěné tkaniny, kovové potřeby zámečnické, zámečnické výrobky kovové, plech a plechové zboží, spadající do této třídy, zámky všeho druhu, kombinační, zapuštěné,

pružinové, bezpečnostní, kromě zámků elektrických, kovový šrot; (19) stavební materiály, spadající do této třídy, zejména pro podlahy a stropy staveb, protiskluzové podlahy, cement a cementové výrobky pro stavební účely, zvláště cementové cihly, ochranné cementové vrstvy a omítky odolné proti ohni, pálené cihly, nekovové lešení, polozpracované dřevo, například prkna, fošny, trámy a nosníky, dřevěné dlaždice, dřevěné dýhy spojované nebo lepené, latě, řezivo, dřevěné ostění, dřevo schopné formování, stavební dřevo, zejména trámy, prkna a latě, dřevolepenka pro stavebnictví, dřevěné panely, nekovová okna a rámy na ně, zejména plastová, též střešní, sklo na nekovová okna, nekovové okenice, desky, tvárnice, výrobky z asfaltu a dehtu pro stavebnictví, beton a stavební prvky z betonu, sádra, sádrové desky a tašky sádrové, též sádrokarton, tašky z pálené hlíny, kameninové, skleněné, břidlice a břidlicové tašky na střechy, břidlicové desky broušené, hlazené, leštěné nebo opracované jinak, obkladové desky nekovové, dveře nekovové, zejména dřevěné dveře křídlové a posuvné, dveřní a okenní rámy nekovové, dveřní výplně nekovové, geotextilie, komínové kryty nekovové a komínové nástavce, nekovové komíny, střešní a nárožní krokve, nekovové krovy, nekovová krytina, malta na stavbu, nekovová lešení, nekovové markýzy, nekovové římsy a lišty k nim, mřížoví, nátěrové hmoty a nekovové obklady pro stavebnictví, nekovová vrata, ohrady a ploty nekovové, okapní žlaby na střechy nekovové, římsy z betonu nebo ze dřeva, papír pro stavebnictví, pláště budov nekovové, nekovové schody a schodiště, stavební sklo, lepenky, spadající do této třídy; (39) služby dopravce, jako je nákladní (kamiónová), osobní doprava i přeprava zboží a nákladů včetně jejich skladování, pronájem a půjčování autokarů, automobilů, lodí, kamiónů, koní, pronájem garáží a parkovacích míst, spedice, stěhování, doprava a skladování odpadu, pronájem skladů, pronájem a půjčování skladovacích kontejnerů, podnikové poradenství v oblasti dopravy, transportu zásilek, poradenství v oblasti logistiky, optimalizace zásob, kurýrní služby a taxislužby, doručovací služby, doručování novin a časopisů, přeprava cenností s doprovodem i bez, dodávka zboží poštou, balení zboží, nakládání, resp. vykládání zboží, doprava letecká, lodní (námořní i říční), trajektová, železniční, tramvajová, lodivodství, pilotování, přeprava obrněnými vozy, převozy sanitkou, služby nosičů, odtahování dopravních prostředků při poruchách a haváriích, vyprošťování uvíznutých lodí, vyzdvihování potopených lodí, skladování zboží, pronájem skladů, archivace elektronicky uložených dat nebo dokumentů, rozvod elektřiny, energie, tepla, vody, doprava ropou, služby turistické kanceláře (s výjimkou kancelářů, poskytujících hotelové rezervace), zprostředkování přepravy, organizování cest, exkurzí, prohlídek, zájezdů, doprovázení turistů, organizování okružních výletů, okružních plaveb, jízdy výletní lodí, informace o dopravě, rezervace jízdenek, místenek, letenek a lodních listků.

(511) 6, 19, 39
(210) O-469345

(111) **309093**
(220) 09.09.2008
(151) 09.12.2009
(540)

(730) Barevná
(730) **ART 4 PROMOTION, s.r.o.**, Hlinská 9, České Budějovice, 37001, CZ
(740) Patent Centrum Sedláč & Partners s.r.o., Husova 5, České Budějovice, 37001
(510) (12) vozidla; (16) papír, papírenské výrobky, tiskařské výrobky, kancelářské potřeby; (19) přenosné konstrukce nekovové; (25) oděvy; (26) výšivky; (35) propagační činnost, reklama, pomoc při řízení obchodní činnosti, obchodní administrativa, kancelářské práce; (41) zábava, sportovní a kulturní aktivity.

Nabijte svou značku emocemi!

(511) 12, 16, 19, 25, 26, 35, 41
(210) O-462126

(111) **309298**
(220) 17.07.2009
(151) 16.12.2009
(540)

časopisy, knihy, učebnice, skripta, metodické listy a další výukové materiály zaměřené na výuku cizích jazyků, vše v rámci této třídy; (37) instalace, opravy, úpravy, údržba a servis výrobků uvedených ve tř. 6, provádění staveb všeho druhu včetně jejich změn, udržovacích prací na nich a jejich odstraňování, konzultační a poradenská činnost, odborná pomoc ve stavebnictví a v oblasti plotové techniky, zednické a výkopové práce; (41) nakladatelská a vydavatelská činnost, pořádání školení, kurzů, sympozií, přednášek a předváděcích akcí, vše v oblasti plotové techniky a výuky cizích jazyků, tvorba a psaní výukových materiálů a pomůcek zaměřených na výuku cizích jazyků.

(511) 6, 16, 37, 41
(210) O-469562

PILECKÝ

(730) **PILECKÝ s.r.o.**, Mokrovraty 177, Nový Knín, 26203, CZ
(740) Ing. Michal Jupa, patentový zástupce, Na Baních 1385, Praha 5 - Zbraslav, 15600
(510) (6) obecné kovy a jejich slitiny, kovové stavební materiály jako např. trubky, kabely, dráty, pletiva, oplocení, ploty, sloupky, vzpěry, mříže, zábradlí, schodiště, balkóny, napínáky plotů, svorky k plotům, sítě stavební, sítě plotové, plotové desky, okna, dveře, vrata, vrátka, branky, brány, zemní vruty, gabiony, vše v rámci této třídy; (16) tiskoviny,

(111) **315288**
(220) 01.12.2008
(151) 16.11.2010
(540)

INTERWAY

(730) **OK GROUP a. s.**, Mánesova 3014/16, Brno - Královo Pole, 61200, CZ
(740) Kania, Sedlák, Smola, Ing. Lucie Lunzarová, Mendlovo náměstí 907/1a, Brno, Staré Brno, 60300
(510) (35) vypracování statistických přehledů; (36) pojišťovnictví; (41) překladatelské a tlumočnické služby; (45) vypracování posudků, včetně technických (oblast duševního vlastnictví), služby znalců v oblasti zboží.
(511) 35, 36, 41, 45
(210) O-464147

Změny vlastníků ochranných známek

Kapitola obsahuje údaje o ochranných známkách, které byly převedeny nebo přešly ve smyslu ustanovení § 15 odst. 1, 2 a § 16 zákona č. 441/2003 Sb. na jiného vlastníka v rozsahu všech zapsaných výrobků nebo služeb.

Číslo zápisu (111)	Dřívější vlastník (770)	Nynější vlastník (730)	S účinností od (580)
165815	E.I. du Pont de Nemours and Company, 1007 Market Street, Wilmington, DE, US	FMC Agricultural Products International AG, Alpenstrasse 15, Zug, CH	19.07.2018
165832	E.I. du Pont de Nemours and Company, 1007 Market Street, Wilmington, DE, US	FMC Agricultural Products International AG, Alpenstrasse 15, Zug, CH	19.07.2018
166534	Akcionerno Droujestvo Bulgartabac Holding, 62 Graf Ignatiev Str., Sofia 1000, BG	British American Tobacco Western Europe Commercial Trading Limited, Globe House, Water Street 1, Londýn, WCR2R 3LA, GB	19.07.2018
167138	E.I. Du Pont de Nemours and Company, společnost zřízená podle zákonů státu Delaware, 1007 Market Street, Wilmington, DE, US	FMC Agricultural Products International AG, Alpenstrasse 15, Zug, CH	19.07.2018
169772	E.I. DU PONT DE NEMOURS AND COMPANY, společnost zřízená podle zákonů státu Delaware, 1007 Market Street, Wilmington, DE, US	FMC Agricultural Products International AG, Alpenstrasse 15, Zug, CH	19.07.2018
183256	Manhattan Development s.r.o., Vinohradská 2828/151, Praha 3, Žižkov, 13000, CZ	VELKOOBCHOD ORION, spol. s r.o., Nedošín 132, Litomyšl, 57001, CZ	23.07.2018
184034	E.I. du Pont de Nemours and Company, 1007 Market Street, Wilmington, 19898, DE, US	FMC Agricultural Products International AG, Alpenstrasse 15, Zug, CH	19.07.2018
185920	ANNONCE a.s., Václavské náměstí 802/56, Praha, Nové Město, 11000, CZ	VLTAVA LABE MEDIA a.s., U Trezorky 921/2, Praha 5, Jinonice, 15800, CZ	23.07.2018
209252	Akcionerno Droujestvo Bulgartabac Holding, 62 Graf Ignatiev Str., Sofia 1000, BG	British American Tobacco Western Europe Commercial Trading Limited, Globe House, Water Street 1, Londýn, WCR2R 3LA, GB	19.07.2018
209253	Akcionerno Droujestvo Bulgartabac Holding, 62 Graf Ignatiev Str., Sofia 1000, BG	British American Tobacco Western Europe Commercial Trading Limited, Globe House, Water Street 1, Londýn, WCR2R 3LA, GB	19.07.2018
211973	ANNONCE a.s., Václavské náměstí 802/56, Praha, Nové Město, 11000, CZ	VLTAVA LABE MEDIA a.s., U Trezorky 921/2, Praha 5, Jinonice, 15800, CZ	23.07.2018
216316	E.I. du Pont de Nemours & Co., 1007 Market Street, Wilmington, DE, US	FMC Corporation, FMC Tower at Cira Centre South, 2929 Walnut Street, Philadelphia, PA, US	19.07.2018
217134	Akcionerno Droujestvo Bulgartabac Holding, 62 Graf Ignatiev Str., Sofia 1000, 1000, BG	British American Tobacco Western Europe Commercial Trading Limited, Globe House, Water Street 1, Londýn, WCR2R 3LA, GB	19.07.2018
217135	Akcionerno Droujestvo Bulgartabac Holding, 62 Graf Ignatiev Str., Sofia 1000, 1000, BG	British American Tobacco Western Europe Commercial Trading Limited, Globe House, Water Street 1, Londýn, WCR2R 3LA, GB	19.07.2018
217136	Akcionerno Droujestvo Bulgartabac Holding, 62 Graf Ignatiev Str., Sofia 1000, 1000, BG	British American Tobacco Western Europe Commercial Trading Limited, Globe House, Water Street 1, Londýn, WCR2R 3LA, GB	19.07.2018
220072	ANNONCE a.s., Václavské náměstí 802/56, Praha, Nové Město, 11000, CZ	VLTAVA LABE MEDIA a.s., U Trezorky 921/2, Praha 5, Jinonice, 15800, CZ	23.07.2018
229220	ANNONCE a.s., Václavské náměstí 802/56, Praha, Nové Město, 11000, CZ	VLTAVA LABE MEDIA a.s., U Trezorky 921/2, Praha 5, Jinonice, 15800, CZ	23.07.2018
229221	ANNONCE a.s., Václavské náměstí 802/56, Praha, Nové Město, 11000, CZ	VLTAVA LABE MEDIA a.s., U Trezorky 921/2, Praha 5, Jinonice, 15800, CZ	23.07.2018
229222	ANNONCE a.s., Václavské náměstí 802/56, Praha, Nové Město, 11000, CZ	VLTAVA LABE MEDIA a.s., U Trezorky 921/2, Praha 5, Jinonice, 15800, CZ	23.07.2018
229223	ANNONCE a.s., Václavské náměstí 802/56, Praha, Nové Město, 11000, CZ	VLTAVA LABE MEDIA a.s., U Trezorky 921/2, Praha 5, Jinonice, 15800, CZ	23.07.2018
229224	ANNONCE a.s., Václavské náměstí 802/56, Praha, Nové Město, 11000, CZ	VLTAVA LABE MEDIA a.s., U Trezorky 921/2, Praha 5, Jinonice, 15800, CZ	23.07.2018
229225	ANNONCE a.s., Václavské náměstí 802/56, Praha, Nové Město, 11000, CZ	VLTAVA LABE MEDIA a.s., U Trezorky 921/2, Praha 5, Jinonice, 15800, CZ	23.07.2018
229226	ANNONCE a.s., Václavské náměstí 802/56, Praha, Nové Město, 11000, CZ	VLTAVA LABE MEDIA a.s., U Trezorky 921/2, Praha 5, Jinonice, 15800, CZ	23.07.2018
229227	ANNONCE a.s., Václavské náměstí 802/56, Praha, Nové Město, 11000, CZ	VLTAVA LABE MEDIA a.s., U Trezorky 921/2, Praha 5, Jinonice, 15800, CZ	23.07.2018
229228	ANNONCE a.s., Václavské náměstí 802/56, Praha, Nové Město, 11000, CZ	VLTAVA LABE MEDIA a.s., U Trezorky 921/2, Praha 5, Jinonice, 15800, CZ	23.07.2018
230023	ANNONCE a.s., Václavské náměstí 802/56, Praha, Nové Město, 11000, CZ	VLTAVA LABE MEDIA a.s., U Trezorky 921/2, Praha 5, Jinonice, 15800, CZ	23.07.2018
230024	ANNONCE a.s., Václavské náměstí 802/56, Praha, Nové Město, 11000, CZ	VLTAVA LABE MEDIA a.s., U Trezorky 921/2, Praha 5, Jinonice, 15800, CZ	23.07.2018

Číslo zápisu (111)	Dřívější vlastník (770)	Nynější vlastník (730)	S účinností od (580)
230025	ANNONCE a.s., Václavské náměstí 802/56, Praha, Nové Město, 11000, CZ	VLTAVA LABE MEDIA a.s., U Trezorky 921/2, Praha 5, Jinonice, 15800, CZ	23.07.2018
230026	ANNONCE a.s., Václavské náměstí 802/56, Praha, Nové Město, 11000, CZ	VLTAVA LABE MEDIA a.s., U Trezorky 921/2, Praha 5, Jinonice, 15800, CZ	23.07.2018
230027	ANNONCE a.s., Václavské náměstí 802/56, Praha, Nové Město, 11000, CZ	VLTAVA LABE MEDIA a.s., U Trezorky 921/2, Praha 5, Jinonice, 15800, CZ	23.07.2018
230028	ANNONCE a.s., Václavské náměstí 802/56, Praha, Nové Město, 11000, CZ	VLTAVA LABE MEDIA a.s., U Trezorky 921/2, Praha 5, Jinonice, 15800, CZ	23.07.2018
230029	ANNONCE a.s., Václavské náměstí 802/56, Praha, Nové Město, 11000, CZ	VLTAVA LABE MEDIA a.s., U Trezorky 921/2, Praha 5, Jinonice, 15800, CZ	23.07.2018
230030	ANNONCE a.s., Václavské náměstí 802/56, Praha, Nové Město, 11000, CZ	VLTAVA LABE MEDIA a.s., U Trezorky 921/2, Praha 5, Jinonice, 15800, CZ	23.07.2018
230031	ANNONCE a.s., Václavské náměstí 802/56, Praha, Nové Město, 11000, CZ	VLTAVA LABE MEDIA a.s., U Trezorky 921/2, Praha 5, Jinonice, 15800, CZ	23.07.2018
230913	E.I. du Pont de Nemours and Company, 1007 Market Street, Wilmington, DE, US	FMC Agricultural Products International AG, Alpenstrasse 15, Zug, CH	19.07.2018
230987	ANNONCE a.s., Václavské náměstí 802/56, Praha, Nové Město, 11000, CZ	VLTAVA LABE MEDIA a.s., U Trezorky 921/2, Praha 5, Jinonice, 15800, CZ	23.07.2018
230988	ANNONCE a.s., Václavské náměstí 802/56, Praha, Nové Město, 11000, CZ	VLTAVA LABE MEDIA a.s., U Trezorky 921/2, Praha 5, Jinonice, 15800, CZ	23.07.2018
231235	Nokia Corporation, Keilalahdentie 4, Espoo, 2150, FI	HMD global Oy, Karaportti 2, 02610 Espoo, FI	18.07.2018
235568	ANNONCE a.s., Václavské náměstí 802/56, Praha, Nové Město, 11000, CZ	VLTAVA LABE MEDIA a.s., U Trezorky 921/2, Praha 5, Jinonice, 15800, CZ	23.07.2018
235569	ANNONCE a.s., Václavské náměstí 802/56, Praha, Nové Město, 11000, CZ	VLTAVA LABE MEDIA a.s., U Trezorky 921/2, Praha 5, Jinonice, 15800, CZ	23.07.2018
236884	ANNONCE a.s., Václavské náměstí 802/56, Praha, Nové Město, 11000, CZ	VLTAVA LABE MEDIA a.s., U Trezorky 921/2, Praha 5, Jinonice, 15800, CZ	23.07.2018
237675	ANNONCE a.s., Václavské náměstí 802/56, Praha, Nové Město, 11000, CZ	VLTAVA LABE MEDIA a.s., U Trezorky 921/2, Praha 5, Jinonice, 15800, CZ	23.07.2018
237676	ANNONCE a.s., Václavské náměstí 802/56, Praha, Nové Město, 11000, CZ	VLTAVA LABE MEDIA a.s., U Trezorky 921/2, Praha 5, Jinonice, 15800, CZ	23.07.2018
264379	Hodek Georg, Sinkulova 320/6, Praha 4 - Podolí, 14700, CZ	isifa CEE s.r.o., Sokolovská 192/79, Praha 8, Karlín, 18000, CZ	19.07.2018
264380	Hodek Georg, Sinkulova 320/6, Praha 4 - Podolí, 14700, CZ	isifa CEE s.r.o., Sokolovská 192/79, Praha 8, Karlín, 18000, CZ	19.07.2018
273496	ANNONCE a.s., Václavské náměstí 802/56, Praha, Nové Město, 11000, CZ	VLTAVA LABE MEDIA a.s., U Trezorky 921/2, Praha 5, Jinonice, 15800, CZ	23.07.2018
281925	E.I. du Pont de Nemours and Company, 1007 Market Street, Wilmington, 19898, DE, US	FMC Corporation, FMC Tower at Cira Centre South, 2929 Walnut Street, Philadelphia, PA, US	19.07.2018
283118	Affectio, s.r.o., Závodní 1245/91, Ostrava - Zábřeh, 70030, CZ	CZECH NEWS CENTER a.s., Komunardů 1584/42, Praha 7, Holešovice, 17000, CZ	18.07.2018
288869	Affectio, s.r.o., Závodní 1245/91, Ostrava - Zábřeh, 70030, CZ	CZECH NEWS CENTER a.s., Komunardů 1584/42, Praha 7, Holešovice, 17000, CZ	18.07.2018
289822	ASP GROUP s. r. o., Masarykova 162, Domažlice, 34401, CZ	ACCESS MOTOR CO., LTD., Chung-Hsin Road 5, Chia-Tai Industrial Zone, Chia-Yi, TW	23.07.2018
290827	Aktsionerno Droujestvo Bulgartabac Holding, 62 Graf Ignatiev Str., 1000 Sofia, BG	British American Tobacco Western Europe Commercial Trading Limited, Globe House, Water Street 1, Londýn, WCR2R 3LA, GB	19.07.2018
296919	Aktsionerno Droujestvo Bulgartabac Holding, 62 Graf Ignatiev Str., 1000 Sofia, BG	British American Tobacco Western Europe Commercial Trading Limited, Globe House, Water Street 1, Londýn, WCR2R 3LA, GB	19.07.2018
308655	Affectio, s.r.o., Závodní 1245/91, Ostrava - Zábřeh, 70030, CZ	CZECH NEWS CENTER a.s., Komunardů 1584/42, Praha 7, Holešovice, 17000, CZ	18.07.2018
309222	E. I. du Pont de Nemours and Company, 1007 Market Street, Wilmington, 19898, DE, US	FMC Agricultural Products International AG, Alpenstrasse 15, Zug, CH	19.07.2018
310926	Ambiente Franchise, s.r.o., U Krbu 3091/37, Praha 10 - Strašnice, 10000, CZ	Gallery MYŠÁK a.s., Vodičkova 710/31, Praha 1, Nové Město, 11000, CZ	23.07.2018
313182	CROSS VETPHARM GROUP LIMITED, Broomhill Road, Tallaght, Dublin 24, IE	BIMEDA ANIMAL HEALTH LIMITED, First Floor, The Herbert Building, The Park, Carrisckmines, Dublin 18, D18K8Y4, IE	23.07.2018
316717	ANNONCE a.s., Václavské náměstí 802/56, Praha, Nové Město, 11000, CZ	VLTAVA LABE MEDIA a.s., U Trezorky 921/2, Praha 5, Jinonice, 15800, CZ	23.07.2018
316718	ANNONCE a.s., Václavské náměstí 802/56, Praha, Nové Město, 11000, CZ	VLTAVA LABE MEDIA a.s., U Trezorky 921/2, Praha 5, Jinonice, 15800, CZ	23.07.2018
316719	ANNONCE a.s., Václavské náměstí 802/56, Praha, Nové Město, 11000, CZ	VLTAVA LABE MEDIA a.s., U Trezorky 921/2, Praha 5, Jinonice, 15800, CZ	23.07.2018

Číslo zápisu (111)	Dřívější vlastník (770)	Nynější vlastník (730)	S účinností od (580)
319920	Grand Real City s.r.o., U Trezorky 921/2, Praha 5, Jinonice, 15800, CZ	VLTAVA LABE MEDIA a.s., U Trezorky 921/2, Praha 5, Jinonice, 15800, CZ	20.07.2018
320902	Development Florentinum s.r.o., Na Příkopě 848/6, Praha 1, 11000, CZ	Florentinum ASSET, a.s., Na příkopě 858/20, Praha 1, Nové Město, 11000, CZ	24.07.2018
321183	Development Florentinum s.r.o., Na Příkopě 848/6, Praha 1, 11000, CZ	Florentinum ASSET, a.s., Na příkopě 858/20, Praha 1, Nové Město, 11000, CZ	24.07.2018
321296	Zapakatel.cz agregátor s.r.o., Rohanské nábřeží 678/29, Praha 8 - Karlín, 18600, CZ	Spojka Group s.r.o., Štěpánská 704/61, Praha 1, Nové Město, 11000, CZ	19.07.2018
321470	Grand Real City s.r.o., U Trezorky 921/2, Praha 5, Jinonice, 15800, CZ	VLTAVA LABE MEDIA a.s., U Trezorky 921/2, Praha 5, Jinonice, 15800, CZ	20.07.2018
326044	Fabrický Tomáš Ing., Rubešova 224/5, Hradec Králové, 50002, CZ	Archie Samuel s.r.o., Slunná 271/16, Brno, Komárov, 61700, CZ	20.07.2018
329859	SYMPEX GROUP s.r.o., Na Balkáně 2532/82, Praha 3, 13000, CZ	Kandertová Dana, Mikulandská 120/8, Praha 1, Nové Město, 11000, CZ Sléha Josef Ing., CSc., Táboritská 17/26, Praha 3, Žižkov, 13000, CZ	18.07.2018
330674	ANNONCE a.s., Václavské náměstí 802/56, Praha 1 - Nové Město, 11000, CZ	VLTAVA LABE MEDIA a.s., U Trezorky 921/2, Praha 5, Jinonice, 15800, CZ	23.07.2018
330675	ANNONCE a.s., Václavské náměstí 802/56, Praha 1 - Nové Město, 11000, CZ	VLTAVA LABE MEDIA a.s., U Trezorky 921/2, Praha 5, Jinonice, 15800, CZ	23.07.2018
330676	ANNONCE a.s., Václavské náměstí 802/56, Praha 1 - Nové Město, 11000, CZ	VLTAVA LABE MEDIA a.s., U Trezorky 921/2, Praha 5, Jinonice, 15800, CZ	23.07.2018
332742	Grand Real City s.r.o., U Trezorky 921/2, Praha 5, Jinonice, 15800, CZ	VLTAVA LABE MEDIA a.s., U Trezorky 921/2, Praha 5, Jinonice, 15800, CZ	20.07.2018
332743	Grand Real City s.r.o., U Trezorky 921/2, Praha 5, Jinonice, 15800, CZ	VLTAVA LABE MEDIA a.s., U Trezorky 921/2, Praha 5, Jinonice, 15800, CZ	20.07.2018
334895	Grand Real City s.r.o., U Trezorky 921/2, Praha 5, Jinonice, 15800, CZ	VLTAVA LABE MEDIA a.s., U Trezorky 921/2, Praha 5, Jinonice, 15800, CZ	20.07.2018
334916	Development Florentinum s.r.o., Na Příkopě 848/6, Praha 1, 11000, CZ	Florentinum ASSET, a.s., Na příkopě 858/20, Praha 1, Nové Město, 11000, CZ	24.07.2018
334966	Development Florentinum s.r.o., Na Příkopě 848/6, Praha 1, 11000, CZ	Florentinum ASSET, a.s., Na příkopě 858/20, Praha 1, Nové Město, 11000, CZ	24.07.2018
335057	Development Florentinum s.r.o., Na Příkopě 848/6, Praha 1, 11000, CZ	Florentinum ASSET, a.s., Na příkopě 858/20, Praha 1, Nové Město, 11000, CZ	24.07.2018
335228	ANNONCE a.s., Václavské náměstí 802/56, Praha 1, 11000, CZ	VLTAVA LABE MEDIA a.s., U Trezorky 921/2, Praha 5, Jinonice, 15800, CZ	23.07.2018
336560	Zapakatel.cz agregátor s.r.o., Rohanské nábřeží 678/29, Praha 8 - Karlín, 18600, CZ	Spojka Group s.r.o., Štěpánská 704/61, Praha 1, Nové Město, 11000, CZ	19.07.2018
343520	Korbel Marcel, V Úvoze 165/9, Praha 5, 15900, CZ	Škábová Martina, Zlenická 72/1259, Praha 10, Uhřetěves, 10400, CZ	18.07.2018
343747	Development Florentinum s.r.o., Na Příkopě 848/6, Praha 1, 11000, CZ	Florentinum ASSET, a.s., Na příkopě 858/20, Praha 1, Nové Město, 11000, CZ	24.07.2018
351644	Portál pepa.cz s.r.o., náměstí Republiky 1081/7, Praha 1 - Staré Město, 11000, CZ	Vraňanská realitní s.r.o., Bartoškova 1411/20, Praha 4, Nusle, 14000, CZ	18.07.2018
352687	Fabrický Tomáš Ing., Okružní 1052/22, Hradec Králové 3, 50003, CZ	Archie Samuel s.r.o., Slunná 271/16, Brno, Komárov, 61700, CZ	20.07.2018
355431	3ton s.r.o., Klimentská 1216/46, Praha 1, 11000, CZ	PriCall s.r.o., Klimentská 1216/46, Praha 1, Nové Město, 11000, CZ	24.07.2018
356278	3ton s.r.o., Klimentská 1216/46, Praha 1, 11000, CZ	PriCall s.r.o., Klimentská 1216/46, Praha 1, Nové Město, 11000, CZ	24.07.2018
364911	GRAND REAL CITY s.r.o., Ovocný trh 568/17, Praha 1 Staré Město, 11000, CZ	VLTAVA LABE MEDIA a.s., U Trezorky 921/2, Praha 5, Jinonice, 15800, CZ	20.07.2018

Změny v údajích o vlastnících ochranných známek

Kapitola obsahuje ochranné známky, u kterých byla v rejstříku ochranných známek vyznačena změna v údajích o vlastnících ve smyslu ustanovení § 27 odst. 2 a 7 zákona č. 441/2003 Sb.

Číslo zápisu (111)	Vlastník (730)	S účinností od (580)
170066	AWI Licensing LLC, 1105 North Market Street, Suite 1300, Wilmington 19801, DE, US	19.07.2018
170381	Federal-Mogul Bremsbelag GmbH, Glinder Weg 1, 21509 Glinde, DE	18.07.2018
171110	BSN medical GmbH, Quickbornstraße 24, 20 253 Hamburg, DE	20.07.2018
187620	Swissman a.s., Na Zlichově 228/4, Praha 5, Hlubočepy, 15200, CZ	23.07.2018
215300	Rejchrt Tomáš, č. p. 66, Čistěves, 50315, CZ	24.07.2018
216845	PIONEER CORPORATION, 28-8, Honkomagome 2-chome, Bunkyo-ku, Tokyo, JP	18.07.2018
216866	Teva Czech Industries s.r.o., Ostravská 305/29, Opava, Komárov, 74770, CZ	24.07.2018
217591	BIOPREPARÁTY, spol. s r.o., Tylišovská 772/1, Praha 6, Dejvice, 16000, CZ	23.07.2018
219900	Gymnázium Františka Křižíka a základní škola, s.r.o., Sokolovská 1165/54, Plzeň, Bolevec, 32300, CZ	24.07.2018
221242	PRAGMATICA AUDIOVISUAL s.r.o., Plavecká 405/2, Praha 2, Nové Město, 12800, CZ	24.07.2018
223205	Josef Lidl, spol. s r.o., Cejl 480/12, Brno, Zábřovice, 60200, CZ	23.07.2018
227655	Společnost DUHA, Nadace pro děti postižené mozkovou obrnou, Kpt. Jaroše 324, Trutnov, 54101, CZ	20.07.2018
298166	Tankpool24 International GmbH, Stiftsallee 53, 32425 Minden, DE	18.07.2018
302276	VEXCOLT CENTRAL EUROPE, s.r.o., Kvačalova 5, Žilina, 010 04, SK	24.07.2018
304580	Duha Děsír, K lánu 496/2, Praha 6, Vokovice, 16000, CZ	24.07.2018
305009	HELUZ cihlářský průmysl v.o.s., U Cihelny 295, Dolní Bukovsko, 37365, CZ	18.07.2018
306566	Kuzin Sergej, Ke sv. Izidoru 981/4, Praha 4, Chodov, 14900, CZ	24.07.2018
306575	Kuzin Sergej, Ke sv. Izidoru 981/4, Praha 4, Chodov, 14900, CZ	24.07.2018
307223	Duha Děsír, K lánu 496/2, Praha 6, Vokovice, 16000, CZ	24.07.2018
309080	Frepiola s.r.o., Československého exilu 1888/4, Praha 4, Modřany, 14300, CZ	19.07.2018
313268	Goroš Radek, Bezručova 1186/18, Rýmařov, 79501, CZ	19.07.2018
330529	Goroš Radek, Bezručova 1186/18, Rýmařov, 79501, CZ	19.07.2018
331925	BOULIT s.r.o., Nová Farma 1863, Jirkov, 43111, CZ	19.07.2018
341217	Goroš Radek, Bezručova 1186/18, Rýmařov, 79501, CZ	19.07.2018
343731	Goroš Radek, Bezručova 1186/18, Rýmařov, 79501, CZ	19.07.2018
344052	Goroš Radek, Bezručova 1186/18, Rýmařov, 79501, CZ	19.07.2018
344053	Goroš Radek, Bezručova 1186/18, Rýmařov, 79501, CZ	19.07.2018

Ostatní rozhodné údaje a úřední opravy

Kapitola zahrnuje zejména přetřídění seznamu výrobků a služeb v návaznosti na mezinárodní zápis, opravu chyb ve formulaci, přepisů a zjevných nesprávností za účelem uvedení do souladu se skutečností. V této kapitole jsou zveřejňovány jen takové údaje, které nemohou být zveřejněny spolu se zveřejněním přihlášky nebo se zápisem ochranné známky. Dále kapitola obsahuje důležitá úřední sdělení.

(97) **EP 2726383**

Evropský patent č. 2726383, jehož zánik byl publikován dne 17.1.2018 ve věstníku č. 3/2018, zůstává nadále v platnosti.
