

Číselné INID kódy pro označování bibliografických dat technických řešení

INID Codes for the identification of bibliographic data of technical solutions

(Standard WIPO ST. 9 a ST. 80)

(11)	číslo patentu/zápisu/osvědčení	(11)	Number of the patent/registration/certification
(15)	datum zápisu průmyslového vzoru	(15)	Industrial design registration date
(21)	číslo přihlášky/žádosti	(21)	Application number
(22)	datum podání přihlášky/žádosti	(22)	Date of application filling
(23)	údaje o výstavní prioritě	(23)	Exhibition priority data
(28)	počet průmyslových vzorů	(28)	Number of industrial designs included in the application
(31)	číslo prioritní přihlášky	(31)	Number of priority application
(32)	datum podání prioritní přihlášky	(32)	Filing date of priority application
(33)	země priority	(33)	Priority country
(40)	datum zveřejnění přihlášky vynálezu	(40)	Date of publication of patent application
(45)	datum zveřejnění zapsaného průmyslového vzoru	(45)	Publication date of the registered industrial design
(47)	datum zveřejnění udělení patentu a zápisu užitého vzoru, datum zápisu užitého vzoru, datum oznámení udělení evropského patentu v Evropském patentovém věstníku	(47)	Publication date of patent granting and publication date of utility model registration, registration date of utility model, publication date of European patent granting in the European patent bulletin
(51)	mezinárodní patentové třídění/Locarnské třídění průmyslových vzorů	(51)	International Patent Classification/ Locarno Classification for Industrial Designs
(54)	Název	(54)	Title
(55)	vyobrazení průmyslového vzoru	(55)	Reproduction of the industrial design
(57)	Anotace	(57)	Abstract
(68)	číslo základního patentu	(68)	Number of the basic patent
(71)	označení přihlašovatele/žadatele	(71)	Applicant
(72)	označení původce	(72)	Inventor
(73)	označení majitele/vlastníka	(73)	Owner
(74)	označení zástupce	(74)	Attorney's name and address
(86)	číslo mezinárodní přihlášky	(86)	International application number
(87)	číslo mezinárodního zveřejnění	(87)	International publication number
(92)	datum a číslo první registrace přípravku pro Českou republiku	(92)	Date and number(s) of the first authorization to market the product in the CZ
(93)	datum, číslo a země první registrace přípravku v rámci Společenství	(93)	Date, number(s) and country of the first authorization to market the product in the EEC
(94)	doba platnosti osvědčení	(94)	Term of certification validity
(95)	označení a typ přípravku	(95)	Name of the product and product type
(96)	datum podání a číslo evropské patentové přihlášky	(96)	European patent application filling date and number
(97)	datum zveřejnění a číslo zveřejnění evropské patentové přihlášky v Evropském patentovém věstníku	(97)	European patent application publication date and publication number in the European patent bulletin

Číselné INID kódy pro označování bibliografických dat ochranných známek

INID codes and minimum required for the identification of bibliographic data relating to marks

(Standard WIPO ST.60)

(111)	Číslo zápisu ochranné známky (registrace)	(111)	Number of registration
(151)	Datum zápisu ochranné známky	(151)	Date of the registration
(210)	Číslo přihlášky ochranné známky (spisu)	(210)	Number of the application
(220)	Datum podání přihlášky	(220)	Date of filing of the application
(320)	Datum vzniku práva přednosti	(320)	Date of the first application
(442)	Datum zveřejnění přihlášky po průzkumu	(442)	Date of the publication of the examined application
(450)	Datum zveřejnění zápisu ochranné známky ve Věstníku	(450)	Date of publication of the registration
(510)	Seznam výrobků a služeb	(510)	List of goods and/or services
(511)	Číslo třídy výrobků a služeb	(511)	Number of the class of goods and/or services
(526)	Omezení rozsahu ochrany o prvek	(526)	Disclaimer
(540)	Znění nebo vyobrazení ochranné známky	(540)	Reproduction of the mark
(551)	Kolektivní ochranná známka	(551)	Collective mark
(554)	Prostorová ochranná známka	(554)	Three-dimensional mark
(558)	Ochranná známka tvořená pouze barvou nebo kombinací barev	(558)	Mark consisting exclusively of one or several colours
(580)	Datum zápisu jakékoliv transakce v souvislosti s přihláškou nebo zápisem ochranné známky do rejstříku, např. změna majitele, změna jména nebo adresy, vzdání se práv k ochranné známce atd. (účinnost)	(580)	Date of recording of any kind of transaction in respect of applications or registrations (e.g. change in ownership, change in name or address, renunciation, termination of protection)
(591)	Údaje o barevnosti ochranné známky	(591)	Information concerning colour claimed
(730)	Přihlašovatel/vlastník ochranné známky	(730)	The applicant or the holder of the mark
(740)	Zástupce	(740)	Name and address of the representative
(770)	Jméno a adresa dřívějšího přihlašovatele nebo vlastníka (v případě změny vlastnictví)	(770)	Name and address of the previous applicant or holder (in case of change in ownership)
(791)	Jméno a adresa nabyvatele licence	(791)	Name and address of the licensee
(793)	Podmínky a omezení licence	(793)	Indication of conditions and/or restrictions under the license
(800)	Mezinárodní zápis ochranné známky	(800)	International registration

Kódy pro kódování záhlaví oznámení publikovaných ve Věstníku

(Standard WIPO ST. 17)

BB9A	zveřejněné přihlášky vynálezů	MK1K	zánik užitého vzoru uplynutím doby platnosti
FG1K	zapsané užité vzory	MK4A	zánik patentů uplynutím doby platnosti
FG4A	udělené patenty	MK4F	zánik autorských osvědčení uplynutím doby platnosti
FG4Q	zapsané průmyslové vzory	MK4Q	zánik průmyslového vzoru uplynutím doby ochrany
LD3K	částečný výmaz užitého vzoru	MM4A	zánik patentů pro nezaplacení ročních poplatků
LD4Q	částečný výmaz průmyslového vzoru	MM4F	zánik autorských osvědčení pro nezaplacení ročních poplatků
MA4A	zánik patentu vzdáním se	ND1K	prodloužení platnosti užitého vzoru
MA4F	zánik autorských osvědčení vzdáním se	ND4Q	obnova doby ochrany průmyslového vzoru
MC3K	výmaz užitého vzoru	PA4A	změna autorského osvědčení na patent
MC4A	zrušení patentu	PC9A	změna dispozičního práva k vynálezu
MC4F	zrušení autorského osvědčení	PD1K	převod práv a ostatní změny majitelů užitého vzoru
MC4Q	výmaz průmyslového vzoru	PD4A	převod práv a ostatní změny majitelů patentů
MH1K	zánik užitého vzoru vzdáním se	PD4Q	převod práv a ostatní změny vlastníků průmyslových vzorů
MH4A	částečné zrušení patentu	QA9A	nabídka licence
MH4F	částečné zrušení autorského osvědčení	SB4A	zapsané patenty do rejstříku po odtajnění
MH4Q	zánik průmyslového vzoru vzdáním se	SB4F	zapsaná autorská osvědčení do rejstříku po odtajnění

Opravy Změny Různé

Opravy u přihlášek vynálezů s žádostí o udělení patentu

HA9A	jmenování vynálezce		
HB9A	oprava jmen	HG9A	oprava chyb v třídění
HC9A	změna jmen	HH9A	oprava nebo změna všeobecně
HD9A	oprava adres	HK9A	tiskové chyby v úředních věstnících
HE9A	změna adres		
HF9A	oprava dat		

Opravy ochranných dokumentů

Patenty	autorská osvědčení	užité vzory	průmyslové vzory	
TA4A	TA4F	TA1K	TA4Q	jmenování vynálezce
TB4A	TB4F	TB1K	TB4Q	oprava jmen
TC4A	TC4F	TC1K	TC4Q	změna jmen
TD4A	TD4F	TD1K	TD4Q	oprava adres
TE4A	TE4F	TE1K	TE4Q	změna adres
TF4A	TF4F	TF1K	TF4Q	oprava dat
TG4A	TG4F	TG1K	TG4Q	oprava chyb v třídění
TH4A	TH4F	TH1K	TH4Q	oprava nebo změna všeobecně
TK9A	TK9F	TK1K	TK4Q	tiskové chyby v úřed. věstnících

Kódy pro označování zemí a mezinárodních organizací použité ve věstníku

AT	Rakousko
BE	Belgie
CA	Kanada
CH	Švýcarsko
CN	Čína
CZ	Česká republika
DE	Spolková republika Německo
ES	Španělsko
GB	Velká Británie
GT	Guatemala
IN	Indie
MX	Mexiko
NL	Nizozemsko
NO	Norsko
PL	Polsko
SC	Seychely
SE	Švédsko
SK	Slovensko
UA	Ukrajina
US	Spojené státy americké

Kódy pro označování států USA použité ve věstníku

CA	California
CT	Connecticut
DE	Delaware
IL	Illinois
IN	Indiana
MD	Maryland
MI	Michigan
MN	Minnesota
NY	New York
OH	Ohio
PA	Pennsylvania
TX	Texas

BB9A

Zveřejněné přihlášky vynálezů - přehled podle čísel přihlášek

Dále uvedené přihlášky vynálezů byly zveřejněny dnem, uvedeným ve Věstníku podle zákona č. 527/1990 Sb., o vynálezech a zlepšovacích návrzích, ve znění pozdějších předpisů, a jsou k dispozici v patentové knihovně Úřadu průmyslového vlastnictví, Antonína Čermáka 2a, 160 68, Praha 6.

(21)	(51)	(21)	(51)
2016-844	F 21 K 2/06 (2006.01)	2017-143	H 01 C 7/10 (2006.01)
2017-24	B 60 D 1/06 (2006.01)	2017-166	A 01 N 25/10 (2006.01)
2017-40	C 08 H 7/00 (2011.01)	2017-506	B 02 C 17/00 (2006.01)
2017-51	G 01 R 19/25 (2006.01)		

Zveřejněné přihlášky vynálezů - řazené podle MPT

- (51) **A01N 25/10** (2006.01)
A01N 37/02 (2006.01)
A01M 31/06 (2006.01)
A01P 17/00 (2006.01)
A01M 29/12 (2011.01)
A01G 13/10 (2006.01)
A01N 25/34 (2006.01)
C08L 3/06 (2006.01)
C08L 75/06 (2006.01)
C08L 67/06 (2006.01)
C08L 67/00 (2006.01)
C08L 1/02 (2006.01)
C08K 3/00 (2006.01)
B65D 65/46 (2006.01)

- (21) **2017-166**
(71) Ústav makromolekulární chemie AV ČR, v. v. i., Praha 6 - Břevnov, CZ
EKOPLANT, s.r.o., Praha 2, CZ
(72) Beneš Hynek Ing., Ph.D., Praha 9, CZ
Horák Pavel Ing. Mgr., Praha 4 - Nusle, CZ
Kredatusová Jana Ing., Ph.D., Jindřichův Hradec, CZ
Kruliš Zdeněk Ing., CSc., Praha 13, CZ
Nevrklá Vlastimil Ing., Praha 10 - Záběhlice, CZ

(54) **Pachové zradidlo zvěře**

- (22) 23.03.2017
(57) Předkládané řešení poskytuje pachové zradidlo pro ošetření pozemků před nežádoucím přístupem zvěře, které sestává z dutého uzavřeného pouzdra (A), jehož dutina je vyplněna porézním nosičem (B) pachové složky obsahujícím pachovou složku (C), přičemž pouzdro (A) je zhotoveno z biodegradovatelného vodovzdorného polymerního materiálu obsahujícího nejméně 30 % hmotn. složky vybrané z esteru škrobu, nebo polyhydroxybutyrátu o střední molární hmotnosti nejméně 20 000 g/mol, nebo polylaktidu o střední molární hmotnosti nejméně 10 000 g/mol, nebo polykaprolaktonu o střední molární hmotnosti nejméně 30 000 g/mol, nebo polyurethanu připravenelné reakcí polyesterového nebo polyether-esterového polyolu a alifatického diisokyanátu, a směsí uvedených složek, a nejvýše 70 % hmotn. inertního anorganického plniva nebo celulózoového plniva a popřípadě plastifikátorů, nosič (B) pachové složky z porézního biodegradovatelného polymerního materiálu obsahujícího nejméně 70 % škrobu, esteru škrobu, celulózy, polyurethanu na bázi polyesterového nebo polyether-esterového polyolu a alifatického diisokyanátu nebo jejich směsi a nejvýše 30% hmotn. inertního anorganického plniva nebo celulózoového plniva a popřípadě plastifikátorů, a pachová složka (C) je vybrána ze skupiny zahrnující monokarboxylové kyseliny o 4 až 6 uhlících v řetězci nebo směs monokarboxylových kyselin o 4 až 6 uhlících v řetězci, estery uvedených monokarboxylových kyselin, anhydridy uvedených monokarboxylových kyselin.

- (74) HARBER IP s.r.o., Na bělidle 64/3, Praha 5, Smíchov, 15000

- (51) **B02C 17/00** (2006.01)
B02C 4/30 (2006.01)

- (21) **2017-506**
(71) Vysoká škola báňská -Technická univerzita Ostrava, Ostrava, Poruba, CZ
(72) Slíva Aleš doc. Ing., Ph.D., Václavovice, CZ
Sklenář Jiří Bc., Ostrava, Dubina, CZ

(54) **Kulový mlýn s fluidizačním zařízením**

- (22) 31.08.2017
(57) Kulový mlýn s fluidizačním zařízením umístěným ve stěně bubnu (8) mlýna má na plášti (9) kulového mlýna umístěn kompresor (10) pro přívod fluidizačního média. Dále je zde umístěn servomotor (11) pro ovládání pohyblivé skruže (6). Ta zajišťuje variabilní pohyb nejméně jedné lopatky (1), s fluidizačními kanálky (4), jež prochází stěnou bubnu (8). Pod pláštěm (9) se nachází fluidizační prostor (7). Lopatka (1) prochází těsnícím rukávem (5) a stěnou bubnu (8), ve které je upevněna jisticím čepem (2). Přičemž je částečně zapuštěna do skruže (6), kde je upevněn čepem (3) pro nastavení úhlu sklonu.

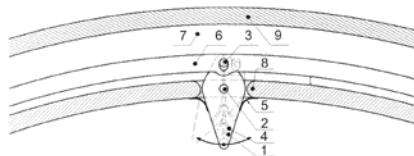

- (51) **B60D 1/06** (2006.01)
B60D 1/54 (2006.01)

- (21) **2017-24**
(71) VAPOS, spol. s r.o., Jičín, CZ
(72) Bernard Josef, Jičín, CZ
(54) **Automatické výklopné tažné zařízení především pro osobní automobil**

- (22) 20.01.2017
(57) Automatické výklopné tažné zařízení ovládané pomocí servopohonu (17) se sestává z otočného hřídele (40), na jehož jednom konci je nalisováno a zajištěno kolíky (43) tažné rameno (14), kdy v prostřední části otočného hřídele (40) je uloženo jehlové ložisko (8). Za ním je osazení (41) otočného hřídele (40), kdy na osazení (41) navazuje z jedné strany vnější kroužek (9) jehlového ložiska (8), a z druhé strany aretační víko (20). Vnější kroužek (9) jehlového ložiska (8) a aretační víko (20) jsou pevně spojeny s přírubou (26) nosníku (80) tažného zařízení, přičemž v části otočného hřídele (40) za osazením (41) jsou otvory kolmé na osu otáčení otočného hřídele (40), které tvoří vedení (76) pro kuličky (54). Nejméně jedna z kuliček (54) je v příslušném geometrickém obraze víka aretace (20), proti nejméně jednomu koncovému spínači (23, 24), kdy na druhém konci je vytvořeno prodloužení (42), které je propojeno s vačkou (16), a v podélné ose otočného hřídele (40) je vytvořen otvor ve kterém je uložen rozpínací tm (52), hlavní pružina (77) a záložní pružina (78). Rozpínací tm (52) je v jednom směru ovládan pružinami (77, 78), v druhém směru je ovládan axiální vačkou (16) spojenou se servopohonem (17) přes momentovou spojku (72), která je uložena ve vačce (16).

- (74) RETROPATENT s.r.o., Dobiášova 1246/29, Liberec VI, 46006

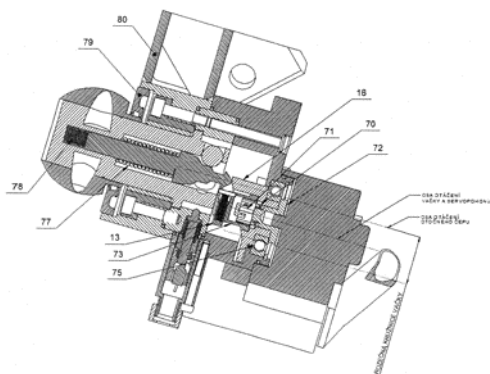

- (51) **C08H 7/00** (2011.01)
A61P 3/06 (2006.01)
A61P 3/08 (2006.01)
A61P 1/16 (2006.01)
A23L 29/206 (2016.01)
- (21) **2017-40**
(71) VIDIA spol. s r.o., Vestec, CZ
Fyziologický ústav AV ČR, v.v.i., Praha 4 - Krč, CZ
- (72) Lábaj Juraj Ing., Ph.D., Praha 2 - Nusle, CZ
Poláková Michaela Ing., Praha 4, CZ
Rossmeisl Martin MUDr., Ph.D., Praha 112 - Dubeč, CZ
Kopecký Jan MUDr., DrSc., Praha 8, CZ
Pavlišová Jana Mgr., Mukařov, CZ
- (54) **Použití prostředku pro perorální podání, obsahujícího lignin**
(22) 26.01.2017
(57) Předmětem řešení je prostředek pro perorální podání, obsahující lignin, pro použití při prevenci a/nebo léčení obezity a/nebo obezitou indukovaných metabolických komplikací (akumulace abdominálního tuku, glukózová intolerance, jaterní steatóza) u lidí trpících obezitou a dále použití prostředku obsahujícího lignin jako doplňku stravy ke snížení nadváhy a/nebo pro zlepšení nadváhou indukovaných metabolických komplikací u lidí s nadváhou.
- (74) INVENTIA s.r.o., RNDr. Kateřina Hartvichová, Na Bělidle 3, Praha 5, 15000
- (51) **F21K 2/06** (2006.01)
G02B 6/04 (2006.01)
F21V 8/00 (2006.01)
F21V 29/10 (2015.01)
F21V 29/00 (2015.01)
- (21) **2016-844**
(71) Vysoká škola báňská - Technická univerzita Ostrava, Ostrava, Poruba, CZ
(72) Vašínek Vladimír prof. RNDr., CSc., Vřesina, CZ
Jargus Jan Mgr. et Mgr., Havířov, CZ
Novák Martin Ing., Prostějov, CZ
Zavadil Jan Ing., Pustiměř, CZ
- (54) **Žárovkové svítidlo buzené výkonným zdrojem záření, určené zejména pro motorová vozidla**
(22) 31.12.2016
(57) Žárovkové svítidlo buzené výkonným zdrojem záření určené zejména pro motorová vozidla sestávající ze vzdáleného excitačního zdroje (1) záření, který je pomocí přívodního světlovodného kabelu (3) přes alespoň jeden spojovací prvek (2) propojen s osvětlovacím prvkem, přičemž osvětlovací prvek je tvořen objímkou (4) se světlovodnou strukturou (8) a žárovkovým pouzdrem (5) s výplní (6) zahrnující luminiscenční látku a transparentní polymer.
- (74) PatentEnter, Ing. Ivan Lukšiček, Koliště 13a, Brno, 60200

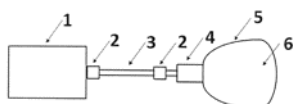

- (51) **G01R 19/25** (2006.01)
H03M 1/12 (2006.01)
- (21) **2017-51**
(71) Advanced Micro Testers s.r.o., Sulice, CZ
(72) Janda Martin, Sulice, CZ
- (54) **Způsob snímání a algoritmického vzorkování dynamického průběhu široko-rozsahového napětového signálu**
(22) 30.01.2017
(57) Vynález se týká způsobu vysokorychlostního vzorkování průběhu napětového signálu s velmi širokým napětovým rozsahem. Uvedený způsob je založený na simultánním zesílení vstupního signálu (U.IN) soustavou zesilovačů (2.1 až 2.N) s různým zesílením, jejichž výstupy s různou napětovou úrovní (U.1 až U.N) jsou simultánně vzorkovány soustavou analogově-digitálních převodníkových kanálů (4.1 až 4.N), jejichž výstupní digitální data zpracuje procesorová jednotka (5) tak, že ignoruje ty napětové úrovně (U.1 až U.N), které indikují, že součin vstupního napětí (U.IN) a zesílení daného zesilovače (2.1 až 2.N) přesahuje výstupní rozsah zesilovače. Jako výstupní vzorek z napětových úrovní (U.1 až U.N), které se nacházejí ve výstupním rozsahu zesilovačů, procesorová jednotka (5) vybere napětovou úroveň s nejvyšší absolutní hodnotou napětí.

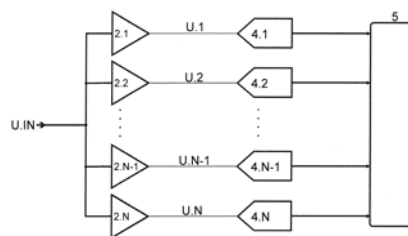

- (51) **H01C 7/10** (2006.01)
H02H 9/04 (2006.01)
H02H 3/20 (2006.01)
H01C 7/12 (2006.01)
H02H 7/122 (2006.01)
H01L 21/52 (2006.01)
H02M 1/06 (2006.01)
H01L 25/065 (2006.01)
H01L 21/58 (2006.01)
H02H 1/00 (2006.01)
- (21) **2017-143**
(71) SALTEK s.r.o., Ústí nad Labem - Krásné Březno, CZ
(72) Suchý Jaromír Ing., Ústí nad Labem - Skorotice, CZ
Růžicka Jaroslav, Ústí nad Labem, CZ
Bocheza Pavel, Ústí nad Labem, CZ
- (54) **Omezovač napětí s přepětovou ochranou**
(22) 15.03.2017
(57) Předkládaný omezovač je tvořen izolačním krytem (26), uzavřeným shora elektricky a teplotně vodivou první kontaktní deskou (2) opatřenou prvním připojovacím bodem (1) a zdola elektricky a teplotně vodivou druhou kontaktní deskou (10) opatřenou druhým připojovacím bodem (9). Uvnitř izolačního krytu (26) je umístěno zapojení dvou protisměrně orientovaných spínacích polovodičových prvků (5, 13) a k němu paralelně připojeného ochranného prvku (17), který je umístěn mezi dvěma vnitřními deskami (3, 11). Polovodičové prvky (5, 13) jsou současně propojeny s elektronickým ovládacím zařízením a připojovacími body (1, 9). Omezovač je vybaven přítlakovou konstrukcí pro vzájemné sevření a elektrické propojení jednotlivých částí. První spínací polovodičový prvek (5) je umístěn mezi teplotně a elektricky vodivou první vnitřní deskou (3), která je v kontaktu s jeho katodou (7) a první kontaktní deskou (2), která je v kontaktu s jeho anodou (6). Druhý spínací polovodičový prvek (13) je umístěn mezi teplotně a elektricky vodivou druhou vnitřní deskou (11), která je v kontaktu s jeho katodou (15) a druhou kontaktní deskou (10), která je v kontaktu s jeho anodou (14). Elektronické ovládací zařízení může být umístěno vně nebo uvnitř izolačního krytu (26) a sestává z prvního ovládacího zařízení (4) propojeného s řídicí elektrodou (8) prvního spínacího polovodičového prvku (5), s první kontaktní deskou (2) a s první vnitřní deskou (3) a z druhého ovládacího zařízení (12) propojeného s řídicí elektrodou (16) druhého spínacího polovodičového prvku (13), s druhou kontaktní deskou (10) a se druhou vnitřní deskou (11).

(74) Ing. Hana Dušková, Na Kočově 180, Chotutice, 28103

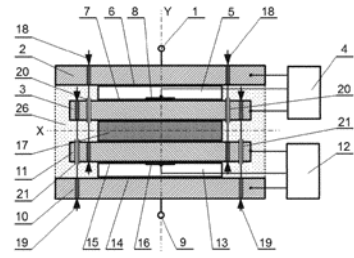

Zveřejněné přihlášky vynálezů - přehled podle třídících znaků

(51)	(21)	(51)	(21)
A 01 G 13/10 (2006.01)	2017-166	C 08 L 67/06 (2006.01)	2017-166
A 01 M 29/12 (2011.01)	2017-166	C 08 L 75/06 (2006.01)	2017-166
A 01 M 31/06 (2006.01)	2017-166	F 21 V 8/00 (2006.01)	2016-844
A 01 N 25/34 (2006.01)	2017-166	F 21 V 29/00 (2015.01)	2016-844
A 01 N 37/02 (2006.01)	2017-166	F 21 V 29/10 (2015.01)	2016-844
A 01 P 17/00 (2006.01)	2017-166	G 02 B 6/04 (2006.01)	2016-844
A 23 L 29/206 (2016.01)	2017-40	H 01 C 7/12 (2006.01)	2017-143
A 61 P 1/16 (2006.01)	2017-40	H 01 L 21/52 (2006.01)	2017-143
A 61 P 3/06 (2006.01)	2017-40	H 01 L 21/58 (2006.01)	2017-143
A 61 P 3/08 (2006.01)	2017-40	H 01 L 25/065 (2006.01)	2017-143
B 02 C 4/30 (2006.01)	2017-506	H 02 H 1/00 (2006.01)	2017-143
B 60 D 1/54 (2006.01)	2017-24	H 02 H 3/20 (2006.01)	2017-143
B 65 D 65/46 (2006.01)	2017-166	H 02 H 7/122 (2006.01)	2017-143
C 08 K 3/00 (2006.01)	2017-166	H 02 H 9/04 (2006.01)	2017-143
C 08 L 1/02 (2006.01)	2017-166	H 02 M 1/06 (2006.01)	2017-143
C 08 L 3/06 (2006.01)	2017-166	H 03 M 1/12 (2006.01)	2017-51
C 08 L 67/00 (2006.01)	2017-166		

Seznam přihlašovatelů zveřejněných přihlášek vynálezů

(71)	(21)	(51)	(71)	(21)	(51)
Advanced Micro Testers s.r.o., Sulice, CZ	2017-51	G 01 R 19/25 (2006.01)	VIDIA spol. s r.o., Vestec, CZ	2017-40	C 08 H 7/00 (2011.01)
SALTEK s.r.o., Ústí nad Labem - Krásné Březno, CZ	2017-143	H 01 C 7/10 (2006.01)	Vysoká škola báňská - Technická univerzita Ostrava, Ostrava, Poruba, CZ	2016-844	F 21 K 2/06 (2006.01)
Ústav makromolekulární chemie AV ČR, v. v. i., Praha 6 - Břevnov, CZ	2017-166	A 01 N 25/10 (2006.01)	Vysoká škola báňská - Technická univerzita Ostrava, Ostrava, Poruba, CZ	2017-506	B 02 C 17/00 (2006.01)
VAPOS, spol. s r.o., Jičín, CZ	2017-24	B 60 D 1/06 (2006.01)			

FG4A

Udělené patenty - přehled podle čísel patentů

V období uzávěrky tohoto čísla Věstníku udělil Úřad průmyslového vlastnictví tyto patenty.

(11)	(51)		(11)	(51)		(11)	(51)	
307416	<i>C 12 P 7/14</i>	(2006.01)	307419	<i>C 07 C 275/02</i>	(2006.01)	307422	<i>H 01 C 7/10</i>	(2006.01)
307417	<i>C 03 C 3/062</i>	(2006.01)	307420	<i>F 21 K 2/06</i>	(2006.01)	307423	<i>B 02 C 17/00</i>	(2006.01)
307418	<i>C 09 D 5/08</i>	(2006.01)	307421	<i>A 01 N 25/10</i>	(2006.01)			

FG4A

Udělené patenty - přehled podle MPT

(51)	<i>A01N 25/10</i>	(2006.01)	(40)	18.05.2016	
	<i>A01N 37/02</i>	(2006.01)	(21)	2016-92	
	<i>A01M 31/06</i>	(2006.01)	(73)	Vysoká škola chemicko-technologická v Praze, Praha 6 - Dejvice, CZ	
	<i>A01P 17/00</i>	(2006.01)	(72)	Holakovský Roman, Praha 9, CZ	
	<i>A01M 29/12</i>	(2011.01)		Cibulka Radek, Praha 4, CZ	
	<i>A01G 13/10</i>	(2006.01)		Konečková Eva, Praha 4, CZ	
	<i>A01N 25/34</i>	(2006.01)		März Michal, Praha 4, CZ	
	<i>C08L 3/06</i>	(2006.01)	(54)	Způsob stanovení enantiomerní čistoty chirálních sulfoxidů pomocí 1H-NMR analýzy	
	<i>C08L 75/06</i>	(2006.01)	(22)	17.10.2014	
	<i>C08L 67/06</i>	(2006.01)	(74)	Všetečka Zelený Švorčík Kalenský a partneři, advokátní a patentová kancelář, JUDr. Michal Havlík, advokát, Hálkova 2, Praha 2, 12000	
	<i>C08L 67/00</i>	(2006.01)			
	<i>C08L 1/02</i>	(2006.01)			
	<i>C08K 3/00</i>	(2006.01)			
	<i>B65D 65/46</i>	(2006.01)			
(11)	307421		(51)	<i>C09D 5/08</i>	(2006.01)
(40)	08.08.2018			<i>C08L 75/06</i>	(2006.01)
(21)	2017-166			<i>C08L 33/08</i>	(2006.01)
(73)	Ústav makromolekulární chemie AV ČR, v. v. i., Praha 6 - Břevnov, CZ		(11)	307418	
	EKOPLANT, s.r.o., Praha 2, CZ		(40)	29.09.2016	
(72)	Beneš Hynek Ing., Ph.D., Praha 9, CZ		(21)	2015-193	
	Horák Pavel Ing. Mgr., Praha 4 - Nusle, CZ		(73)	CREPEX s.r.o., Zálezlice, CZ	
	Kredatusová Jana Ing., Ph.D., Jindřichův Hradec, CZ		(72)	Sussmilchová Jana Ing., Úžice, CZ	
	Kruliš Zdeněk Ing., CSc., Praha 13, CZ			Šmajda Petr, Neratovice, CZ	
	Nevrkla Vlastimil Ing., Praha 10 - Záběhllice, CZ			Koch František Ing., Praha 2, CZ	
(54)	Pachové zradidlo zvěře		(54)	Vodouředitelná nátěrová hmota	
(22)	23.03.2017		(22)	18.03.2015	
(74)	HARBER IP s.r.o., Na bělidle 64/3, Praha 5, Smíchov, 15000		(74)	Václav Müller, patentový zástupce, Filipova 2016, Praha 4, 14800	
(51)	<i>B02C 17/00</i>	(2006.01)	(51)	<i>C12P 7/14</i>	(2006.01)
	<i>B02C 4/30</i>	(2006.01)		<i>C12G 3/12</i>	(2006.01)
(11)	307423			<i>C12G 3/06</i>	(2006.01)
(40)	08.08.2018			<i>C12G 3/02</i>	(2006.01)
(21)	2017-506			<i>A23C 21/02</i>	(2006.01)
(73)	Vysoká škola báňská - Technická univerzita Ostrava, Ostrava, Poruba, CZ			<i>C12N 1/16</i>	(2006.01)
(72)	Slíva Aleš doc. Ing., Ph.D., Václavovice, CZ			<i>C12R 1/645</i>	(2006.01)
	Sklenář Jiří Bc., Ostrava, Dubina, CZ			<i>C12R 1/87</i>	(2006.01)
(54)	Kulový mlýn s fluidizačním zařízením			<i>C12R 1/72</i>	(2006.01)
(22)	31.08.2017		(11)	307416	
			(40)	16.12.2015	
			(21)	2014-353	
(51)	<i>C03C 3/062</i>	(2006.01)	(73)	Výzkumný ústav potravinářský Praha, v.v.i., Praha 10 - Hostivař, CZ	
	<i>C01B 33/32</i>	(2006.01)	(72)	Adámek Lubomír RNDr., Praha 4 - Krč, CZ	
(11)	307417			Laknerová Ivana Ing., Praha 4 - Nusle, CZ	
(40)	20.01.2016			Urban Marian Ing., Praha 7 - Holešovice, CZ	
(21)	2014-473			Rutová Eva, Praha 3, CZ	
(73)	Vodní sklo, a.s., Praha 1 - Nové Město, CZ			Janovská Lucie, Praha 10, CZ	
(72)	Hájková Tereza Ing., Rousínov, CZ		(54)	Způsob kombinované dvoustupňové fermentace rostlinných šťáv a deproteínované syrovátky	
(54)	Způsob výroby tekutého draselného vodního skla		(22)	22.05.2014	
(22)	09.07.2014		(74)	Patentová a známková kancelář Novotný, Ing. Jaroslav Novotný, Římská 45/2135, Praha 2, 12000	
(74)	Macek and Partners, Mgr. Jiří Macek, Sázavská 16, Praha 2 - Vinohrady, 12000				
(51)	<i>C07C 275/02</i>	(2006.01)	(51)	<i>F21K 2/06</i>	(2006.01)
	<i>C07C 275/28</i>	(2006.01)		<i>G02B 6/04</i>	(2006.01)
	<i>C07B 57/00</i>	(2006.01)		<i>F21V 8/00</i>	(2006.01)
	<i>G01N 24/08</i>	(2006.01)		<i>F21V 29/10</i>	(2015.01)
(11)	307419		(11)	307420	

- (40) 08.08.2018
(21) **2016-844**
(73) Vysoká škola báňská - Technická univerzita
Ostrava, Ostrava, Poruba, CZ
(72) Vašínek Vladimír prof. RNDr., CSc., Vřesina, CZ
Jargus Jan Mgr. et Mgr., Havířov, CZ
Novák Martin Ing., Prostějov, CZ
Zavadil Jan Ing., Pustiměř, CZ
(54) **Žárovkové svítidlo buzené výkonným zdrojem záření, určené zejména
pro motorová vozidla**
(22) 31.12.2016
(74) PatentEnter, Ing. Ivan Lukšiček, Koliště 13a, Brno, 60200

- (51) **H01C 7/10** (2006.01)
H02H 9/04 (2006.01)
H02H 3/20 (2006.01)
H01C 7/12 (2006.01)

- H02H 7/122** (2006.01)
H01L 21/52 (2006.01)
H02M 1/06 (2006.01)
H01L 25/065 (2006.01)
H01L 21/58 (2006.01)
H02H 1/00 (2006.01)
(11) 307422
(40) 08.08.2018
(21) **2017-143**
(73) SALTEK s.r.o., Ústí nad Labem - Krásné Březno, CZ
(72) Suchý Jaromír Ing., Ústí nad Labem - Skorotice, CZ
Růžička Jaroslav, Ústí nad Labem, CZ
Bocheza Pavel, Ústí nad Labem, CZ
(54) **Omezovač napětí s přepětovou ochranou**
(22) 15.03.2017
(74) Ing. Hana Dušková, Na Kočově 180, Chotutice, 28103

Seznam majitelů udělených patentů

(73) CREPEX s.r.o., Zálezlice, CZ	(11) 307418	(51) C 09 D 5/08	(2006.01)	(73) Vysoká škola báňská - Technická univerzita Ostrava, Ostrava, Poruba, CZ	(11) 307420	(51) F 21 K 2/06	(2006.01)
EKOPLANT, s.r.o., Praha 2, CZ	307421	A 01 N 25/10	(2006.01)	Vysoká škola báňská - Technická univerzita Ostrava, Ostrava, Poruba, CZ	307423	B 02 C 17/00	(2006.01)
SALTEK s.r.o., Ústí nad Labem - Krásné Březno, CZ	307422	H 01 C 7/10	(2006.01)	Vysoká škola chemicko- technologická v Praze, Praha 6 - Dejvice, CZ	307419	C 07 C 275/02	(2006.01)
Ústav makromolekulární chemie AV ČR, v. v. i., Praha 6 - Břevnov, CZ	307421	A 01 N 25/10	(2006.01)	Výzkumný ústav potravinářský Praha, v.v.i., Praha 10 - Hostivař, CZ	307416	C 12 P 7/14	(2006.01)
Vodní sklo, a.s., Praha 1 - Nové Město, CZ	307417	C 03 C 3/062	(2006.01)				

(97) EP 3195875	(47) 25.07.2018	(97) EP 3205054	(47) 25.07.2018	(97) EP 3220193	(47) 25.07.2018	(97) EP 3244612	(47) 25.07.2018
(97) EP 3196358	(47) 25.07.2018	(97) EP 3205144	(47) 25.07.2018	(97) EP 3220880	(47) 25.07.2018	(97) EP 3246668	(47) 25.07.2018
(97) EP 3196511	(47) 25.07.2018	(97) EP 3205465	(47) 25.07.2018	(97) EP 3220884	(47) 25.07.2018	(97) EP 3247905	(47) 25.07.2018
(97) EP 3197791	(47) 25.07.2018	(97) EP 3207008	(47) 25.07.2018	(97) EP 3221544	(47) 25.07.2018	(97) EP 3248743	(47) 25.07.2018
(97) EP 3198041	(47) 25.07.2018	(97) EP 3207018	(47) 25.07.2018	(97) EP 3222166	(47) 25.07.2018	(97) EP 3254142	(47) 25.07.2018
(97) EP 3198122	(47) 25.07.2018	(97) EP 3207024	(47) 25.07.2018	(97) EP 3222334	(47) 25.07.2018	(97) EP 3255156	(47) 25.07.2018
(97) EP 3198207	(47) 25.07.2018	(97) EP 3207044	(47) 25.07.2018	(97) EP 3222883	(47) 25.07.2018	(97) EP 3255652	(47) 25.07.2018
(97) EP 3198437	(47) 25.07.2018	(97) EP 3207550	(47) 25.07.2018	(97) EP 3223431	(47) 25.07.2018	(97) EP 3260079	(47) 25.07.2018
(97) EP 3198648	(47) 25.07.2018	(97) EP 3207721	(47) 25.07.2018	(97) EP 3223973	(47) 25.07.2018	(97) EP 3261337	(47) 25.07.2018
(97) EP 3198842	(47) 25.07.2018	(97) EP 3207760	(47) 25.07.2018	(97) EP 3224074	(47) 25.07.2018	(97) EP 3266718	(47) 25.07.2018
(97) EP 3199659	(47) 25.07.2018	(97) EP 3209439	(47) 25.07.2018	(97) EP 3225316	(47) 25.07.2018	(97) EP 3274100	(47) 25.07.2018
(97) EP 3200710	(47) 25.07.2018	(97) EP 3209668	(47) 25.07.2018	(97) EP 3225622	(47) 25.07.2018	(97) EP 3274192	(47) 25.07.2018
(97) EP 3200986	(47) 25.07.2018	(97) EP 3210511	(47) 25.07.2018	(97) EP 3227494	(47) 25.07.2018	(97) EP 3276916	(47) 25.07.2018
(97) EP 3201398	(47) 25.07.2018	(97) EP 3211303	(47) 25.07.2018	(97) EP 3227696	(47) 25.07.2018	(97) EP 3278881	(47) 25.07.2018
(97) EP 3201412	(47) 25.07.2018	(97) EP 3212352	(47) 25.07.2018	(97) EP 3227936	(47) 25.07.2018	(97) EP 3279076	(47) 25.07.2018
(97) EP 3201449	(47) 25.07.2018	(97) EP 3212907	(47) 25.07.2018	(97) EP 3228108	(47) 25.07.2018	(97) EP 3279405	(47) 25.07.2018
(97) EP 3201955	(47) 25.07.2018	(97) EP 3213149	(47) 25.07.2018	(97) EP 3228865	(47) 25.07.2018	(97) EP 3279734	(47) 25.07.2018
(97) EP 3202236	(47) 25.07.2018	(97) EP 3213248	(47) 25.07.2018	(97) EP 3228903	(47) 25.07.2018	(97) EP 3281759	(47) 25.07.2018
(97) EP 3202308	(47) 25.07.2018	(97) EP 3213527	(47) 25.07.2018	(97) EP 3229042	(47) 25.07.2018	(97) EP 3282321	(47) 25.07.2018
(97) EP 3202449	(47) 25.07.2018	(97) EP 3214029	(47) 25.07.2018	(97) EP 3229436	(47) 25.07.2018	(97) EP 3284640	(47) 25.07.2018
(97) EP 3202555	(47) 25.07.2018	(97) EP 3214353	(47) 25.07.2018	(97) EP 3233486	(47) 25.07.2018	(97) EP 3286348	(47) 25.07.2018
(97) EP 3203000	(47) 25.07.2018	(97) EP 3214547	(47) 25.07.2018	(97) EP 3234284	(47) 25.07.2018	(97) EP 3291144	(47) 25.07.2018
(97) EP 3204510	(47) 25.07.2018	(97) EP 3215432	(47) 25.07.2018	(97) EP 3235811	(47) 25.07.2018	(97) EP 3295202	(47) 25.07.2018
(97) EP 3204675	(47) 25.07.2018	(97) EP 3216656	(47) 25.07.2018	(97) EP 3241400	(47) 25.07.2018	(97) EP 3297892	(47) 25.07.2018
(97) EP 3204698	(47) 25.07.2018	(97) EP 3218039	(47) 25.07.2018	(97) EP 3243810	(47) 25.07.2018	(97) EP 3310623	(47) 25.07.2018
(97) EP 3204967	(47) 25.07.2018	(97) EP 3219126	(47) 25.07.2018	(97) EP 3244395	(47) 25.07.2018		

Zveřejněné překlady evropských patentových spisů

U následujících udělených evropských patentů s účinky pro Českou republiku byl majitelem předložen překlad patentového spisu do českého jazyka (§ 35c odst. 2 až 4 zákona č. 527/1990 Sb., v platném znění). Údaje jsou řazeny vzestupně podle čísel evropských patentů.

(97) EP 2071243		(51) A61K 36/48	(2006.01)
(47) 07.03.2018		A61K 36/65	(2006.01)
(97) 17.06.2009		A61K 36/752	(2006.01)
(51) F24B 1/02	(2006.01)	A61K 36/8968	(2006.01)
F24B 5/02	(2006.01)	A61K 36/076	(2006.01)
F23N 3/04	(2006.01)	A61K 36/284	(2006.01)
F23L 11/02	(2006.01)	A61K 36/815	(2006.01)
F23L 13/02	(2006.01)	A61K 36/536	(2006.01)
(96) 02.12.2008		A61K 36/23	(2006.01)
(96) 08020870.5		A61K 36/748	(2006.01)
(73) Spartherm Feuerungstechnik GmbH, 49324 Melle, DE		A61K 36/258	(2006.01)
(72) Schmatloch, Volker, 49324 Melle, DE		A61K 36/481	(2006.01)
(72) Skrzypek, Vinzenz, 32120 Hiddenhausen, DE		A61K 36/638	(2006.01)
(54) Spalovací zařízení, zejména krbová nebo kachlová kamna		A61P 7/06	(2006.01)
(32) 102007060656		A61P 1/08	(2006.01)
(31) 15.12.2007		A61P 39/00	(2006.01)
(33) DE		(96) 24.09.2009	
(74) Všeťečka Zelený Švorčík Kalenský a partneři, advokátní a patentová kancelář, JUDr. Michal Havlík, advokát, Hálkova 1406/2, Praha 2, 12000		(96) 09751979.7	
		(73) LifeBiotic Medical Research Ltd, 69123 Tel-Aviv, IL	
		(72) MAIMON, Yair, N., 52247 Ramat Gan, IL	
(97) EP 2203648		(54) Bylinné preparáty	
(47) 16.05.2018		(32) 136696 P	
(97) 26.03.2009		(31) 25.09.2008	
(51) F15B 15/19	(2006.01)	(33) US	
(96) 11.09.2008		(86) PCT/IL2009/000923	
(96) 08804022.5		(87) WO 2010/035262	
(73) RUAG Ammotec GmbH, 90765 Fürth, DE		(74) ZIVKO MIJATOVIC & PARTNERS s.r.o., Jugoslávských partyzánů 639/26, Praha 6, 16000	
(72) MAYER, Willibald, 90537 Feucht, DE			
BERTRAM, Friedrich, 90571 Schwaig, DE			
MOSIG, Wolfgang, 91224 Hartmannshof, DE			
MUSKAT, Erich, 91154 Roth, DE			
(54) Pyrotechnický silový prvek		(97) EP 2362764	
(32) 102007044076		(47) 04.07.2018	
(31) 14.09.2007		(97) 06.05.2010	
(33) DE		(51) A61H 1/00	(2006.01)
(86) PCT/EP2008/062057		A63B 22/16	(2006.01)
(87) WO 2009/037185		(96) 16.10.2009	
(74) Hák Janeček & Švestka, Patentová a známková kancelář, Ing. Pavel Janeček, U průhonu 827/5, Praha 7, Holešovice, 17000		(96) 09760163.7	
		(73) LPG SYSTEMS, 26000 Valence, FR	
		(72) FUSTER, Arnaud, F-26760 Beaumont Les Valence, FR	
		(54) Zařízení pro mobilizaci těla a použití takového zařízení	
		(32) 0857263	
		(31) 27.10.2008	
		(33) FR	
(97) EP 2341918			
(47) 28.02.2018			
(97) 01.04.2010			

(86) PCT/FR2009/051978
(87) WO 2010/049622
(74) Kania, Sedlák, Smola, Ing. Jiří Malůšek, Mendlovo náměstí 157/1, Brno, Staré Brno, 60300

(97) **EP 2380712**
(47) 21.03.2018
(97) 26.10.2011
(51) **B25J 15/06** (2006.01)
B25B 11/00 (2006.01)
B65G 47/91 (2006.01)
F04F 5/20 (2006.01)
F04F 5/52 (2006.01)
(96) 10.07.2006
(96) 11160870.9
(73) Delaware Capital Formation, Inc., Wilmington, Delaware 19809, US
(72) Perlman, Maurice, Oak Park, MI 48237, US
Attee, Keith S., Charlevoix, MI 49720, US
(54) **Podtlakové zařízení s automatickým uvolňováním**
(32) 698031 P, 430712
(31) 11.07.2005, 09.05.2006
(33) US, US
(74) Všeťečka Zelený Švorčík Kalenský a partneři, advokátní a patentová kancelář, JUDr. Michal Havlík, advokát, Hálkova 1406/2, Praha 2, 12000

(97) **EP 2397136**
(47) 28.03.2018
(97) 21.12.2011
(51) **A61K 31/35** (2006.01)
A61K 31/593 (2006.01)
A61K 45/06 (2006.01)
A61K 36/185 (2006.01)
A61P 19/02 (2006.01)
A61P 29/00 (2006.01)
A61K 31/352 (2006.01)
A61K 33/06 (2006.01)
A23L 33/155 (2016.01)
A23L 33/105 (2016.01)
(96) 17.06.2011
(96) 11170436.7
(73) SP2L, 84000 Avignon, FR
(72) Mathez, Laetitia, 13210 Saint-Rémy-de-Provence, FR
(54) **Protizánětlivý přípravek**
(32) 1054807
(31) 17.06.2010
(33) FR
(74) ŽOVICOVÁ & ŽOVIC IP, s.r.o., Záhradnícka 36, Bratislava, 82108

(97) **EP 2517789**
(47) 11.04.2018
(97) 30.06.2011
(51) **B01J 23/78** (2006.01)
B01J 37/18 (2006.01)
C07C 209/36 (2006.01)
C07C 211/46 (2006.01)
C07B 61/00 (2006.01)
(96) 24.12.2010
(96) 10839583.1
(73) Tosoh Corporation, Yamaguchi 746-8501, JP
(72) HARADA, Tsuneo, Shunan-shi Yamaguchi 746-8501, JP
KAWABE, Shou, Shunan-shi Yamaguchi 746-8501, JP
(54) **Hydrogenační katalyzátor, způsob jeho výroby a jeho použití**
(32) 2009295876, 2009295877
(31) 25.12.2009, 25.12.2009
(33) JP, JP
(86) PCT/JP2010/073414
(87) WO 2011/078354
(74) PatentEnter s.r.o., Koliště 1965/13a, Brno, Černá Pole, 60200

(97) **EP 2578344**
(47) 07.03.2018
(97) 01.12.2011
(51) **B23K 1/00** (2006.01)
B23K 1/19 (2006.01)
B23K 35/363 (2006.01)
C22C 21/00 (2006.01)

C22F 1/04 (2006.01)
F28F 1/30 (2006.01)
F28F 21/08 (2006.01)
B23K 101/14 (2006.01)
B23K 103/10 (2006.01)
C22F 1/00 (2006.01)

(96) 10.05.2011
(96) 11786481.9
(73) UACJ Corporation, Tokyo 100-0004, JP
(72) YAMASHITA Naoki, Tokyo 105-8601, JP
HISATOMI Yuji, Tokyo 105-8601, JP
(54) **Způsob výroby výměníku tepla z hliníkové slitiny**
(32) 2010119218
(31) 25.05.2010
(33) JP
(86) PCT/JP2011/060729
(87) WO 2011/148781
(74) Rott, Růžička & Guttman Patentové, známkové a advokátní kanceláře, Ing. Jana Fuchsová, patentový zástupce, Vinohradská 938/37, Praha 2, 12000

(97) **EP 2579269**
(47) 24.01.2018
(97) 10.04.2013
(51) **H01J 37/28** (2006.01)
H01J 37/09 (2006.01)
H01J 37/317 (2006.01)
H01J 37/10 (2006.01)
H01J 37/14 (2006.01)
G21K 5/10 (2006.01)
G01N 23/00 (2006.01)
(96) 07.09.2004
(96) 12190692.9
(73) Carl Zeiss Microscopy GmbH, 07745 Jena, DE
Applied Materials Israel, Ltd., Rehovot 76707, IL
(72) Knippelmeyer, Rainer, 80935 München, DE
Kienzle, Oliver, 07745 Jena, DE
Kemen, Thomas, 73433 Aalen, DE
Müller, Heiko, 69115 Heidelberg, DE
Uhlemann, Stephan, 69115 Heidelberg, DE
Haider, Maximilian, 69251 Gaiberg, DE
Casares, Antonio, 73433 Aalen, DE
Rogers, Steven, 76880 D.N. Emek Sorek, IL
(54) **Částicové optické systémy a uspořádání a částicové optické komponenty pro takovéto systémy a uspořádání**
(32) 500256 P
(31) 05.09.2003
(33) US
(74) KANIA SEDLÁK SMOLA patentová kancelář Veronika Zemanová, Mendlovo náměstí 907/1a, Brno, Staré Brno, 60300

(97) **EP 2612078**
(47) 11.04.2018
(97) 08.03.2012
(51) **F24H 4/04** (2006.01)
F28D 21/00 (2006.01)
F24D 11/02 (2006.01)
E03F 3/04 (2006.01)
(96) 29.08.2011
(96) 11770151.6
(73) Thermowatt Energetikai És Építőipari Kft., 1023 Budapest, HU
(72) KISS, Pál, H-1024 Budapest, HU
KOCSSIS, János, H-1025 Budapest, HU
KÖRÖSSY, Daniella, H-1142 Budapest, HU
(54) **Způsob a uspořádání okruhu pro rekuperaci tepla z odpadních vod**
(32) P1000461
(31) 01.09.2010
(33) HU
(86) PCT/HU2011/000089
(87) WO 2012/028892
(74) Kania, Sedlák, Smola, Ing. Jiří Malůšek, Mendlovo náměstí 157/1, Brno, Staré Brno, 60300

(97) **EP 2617473**
(47) 30.05.2018
(97) 22.03.2012

(51) **A62D 1/06** (2006.01)
(96) 07.09.2011
(96) 11824563.8
(73) Xi'an Westpeace Fire Technology Co., Ltd, Xi'an, Shaanxi 710065, CN
(72) GUO, Hongbao, Shaanxi 710075, CN
ZHANG, Weipeng, Shaanxi 710075, CN
ZHANG, Sanxue, Shaanxi 710075, CN
(54) **Prostředek vytvářející hasicí látku prostřednictvím chemické reakce složky při vysoké teplotě**
(32) 201010285497
(31) 16.09.2010
(33) CN
(86) PCT/CN2011/079428
(87) WO 2012/034493
(74) FAJNOR IP s.r.o., Pobřežní 249/46, Praha 8, Karlín, 18600

(97) **EP 2632846**
(47) 18.04.2018
(97) 03.05.2012
(51) **B67D 1/08** (2006.01)
B67D 1/00 (2006.01)
(96) 28.10.2011
(96) 11776439.9
(73) Anheuser-Busch InBev S.A., 1000 Brussels, BE
(72) VANDEKERCKHOVE, Stijn, B-1000 Brussels, BE
PEIRSMAN, Daniel, B-1000 Brussels, BE
(54) **Stáčecí zařízení vybavené sklopným víkem**
(32) 10189466
(31) 29.10.2010
(33) EP
(86) PCT/EP2011/069036
(87) WO 2012/056018
(74) ŽOVICOVÁ & ŽOVIC IP, s.r.o., Záhradnícka 36, Bratislava, 82108

(97) **EP 2641596**
(47) 02.05.2018
(97) 25.09.2013
(51) **A61K 31/192** (2006.01)
A61K 31/216 (2006.01)
A61P 1/16 (2006.01)
(96) 26.11.2010
(96) 13170128.6
(73) Genfit, 59120 Loos, FR
(72) Darteil, Raphaël, 59000 LILLE, FR
Hanf, Rémy, 59000 LILLE, FR
Hum, Dean, 59910 BONDUES, FR
Dufour, Ingrid, 59139 WATTIGNIES, FR
(54) **Použití derivátů 1,3-difenyprop-2-en-1-onu pro léčení jaterních poruch**
(32) 09306146
(31) 26.11.2009
(33) EP
(74) Všeťečka Zelený Švorčík Kalenský & Partners, advokátní a patentová kancelář, JUDr. Michal Havlík, advokát, Hálkova 1406/2, Praha 2, 12000

(97) **EP 2643352**
(47) 02.05.2018
(97) 31.05.2012
(51) **C07K 16/24** (2006.01)
(96) 21.11.2011
(96) 11785424.0
(73) Glaxo Group Limited, Middlesex TW8 9GS, GB
(72) BEMBRIDGE, Gary Peter, Stevenage Hertfordshire SG1 2NY, GB
CHUNG, Chun-wa, Stevenage Hertfordshire SG1 2NY, GB
FEENEY, Maria, Stevenage Hertfordshire SG1 2NY, GB
FORD, Susannah Karen, Stevenage Hertfordshire SG1 2NY, GB
KIRBY, Ian, Stevenage Hertfordshire SG1 2NY, GB
MCADAM, Ruth, Stevenage Hertfordshire SG1 2NY, GB
(54) **Proteiny vzájemní antigen onkostatin M (OSM)**
(32) 416495 P
(31) 23.11.2010
(33) US

(86) PCT/EP2011/070604
(87) WO 2012/069433
(74) Čermák a spol., JUDr. Karel Čermák jr. Ph.D., LL.M., Elišky Peškové 735/15, Praha 5, 15000

(97) **EP 2704868**
(47) 18.04.2018
(97) 08.11.2012
(51) **G01B 7/02** (2006.01)
G01B 7/28 (2006.01)
B23H 11/00 (2006.01)
B23H 1/02 (2006.01)
B23H 7/18 (2006.01)
(96) 02.05.2012
(96) 12779279.4
(73) Smaltec International, LLC, Lisle, IL 60532, US
(72) MRAZ, Jerry, Lisle, IL 60532, US
MONTGOMERY, Jonathan, Roselle, IL 60172, US
(54) **Mikro-elektrické výbojové metrologické systémy a odpovídající způsob provozu**
(32) 201161482120 P
(31) 03.05.2011
(33) US
(86) PCT/US2012/036168
(87) WO 2012/151308
(74) Traplová Hakr Kubát, advokátní a patentová kancelář, Ing. Eduard Hakr patentový zástupce, Přístavní 24, Praha 7, 17000

(97) **EP 2707334**
(47) 25.04.2018
(97) 15.11.2012
(51) **C02F 3/22** (2006.01)
C02F 3/06 (2006.01)
C02F 3/12 (2006.01)
C02F 3/00 (2006.01)
(96) 10.05.2012
(96) 12730065.5
(73) Csefalvay, Juraj, 900 44 Tomasov, SK
(72) Csefalvay, Juraj, 900 44 Tomasov, SK
(54) **Způsob a zařízení pro biologické čištění zahrnující čerpání a dočišťování ve filtru**
(32) 500232011, 500602011
(31) 11.05.2011, 11.05.2011
(33) SK, SK
(86) PCT/SK2012/050009
(87) WO 2012/154135
(74) Háek Janeček & Švestka, Patentová a známková kancelář, Ing. Pavel Janeček, U průhonu 827/5, Praha 7, Holešovice, 17000

(97) **EP 2769305**
(47) 13.06.2018
(97) 19.09.2013
(51) **G06F 9/30** (2018.01)
(96) 15.11.2012
(96) 12871072.0
(73) International Business Machines Corporation, Armonk, New York 10504, US
(72) BRADBURY, Jonathan David, Poughkeepsie, New York 12601-5400, US
GSCHWIND, Michael Karl, Poughkeepsie, New York 12601-5400, US
SLEGEL, Timothy, Poughkeepsie, New York 12601-5400, US
SCHWARZ, Eric Mark, Poughkeepsie, New York 12601-5400, US
JACOBI, Christian, Poughkeepsie, New York 12601-5400, US
(54) **Instrukce pro zavedení dat až po specifikovanou hranici paměti, indikovanou instrukcí**
(32) 201213421456
(31) 15.03.2012
(33) US
(86) PCT/IB2012/056434
(87) WO 2013/136143
(74) Všeťečka Zelený Švorčík Kalenský & Partners, advokátní a patentová kancelář, JUDr. Michal Havlík, advokát, Hálkova 1406/2, Praha 2, 12000

(97) **EP 2785901**
(47) 21.03.2018
(97) 06.06.2013
(51) **D02G 3/04** (2006.01)

(96) D02G 3/44	(2006.01)	(54) Stabilizovaný sulforafan	
(96) D06M 13/21	(2006.01)	(32) 881875 P	
(96) D06M 23/10	(2006.01)	(31) 23.01.2007	
(96) A61L 15/42	(2006.01)	(33) US	
(96) A61L 15/60	(2006.01)	(74) ŽOVICOVÁ & ŽOVIC IP, s.r.o., Záhradnícka 36, Bratislava, 82108	
(96) A61F 13/00	(2006.01)		
(96) 29.11.2012		(97) EP 2815875	
(96) 12798352.6		(47) 11.04.2018	
(73) ConvaTec Technologies Inc., Las Vegas, NV 89169-6754, US		(97) 22.08.2013	
(72) BONNEFIN, Wayne, Clwyd CH5 2NU, GB		(51) B29C 73/16	(2006.01)
WROE, Sarah, Clwyd CH5 2NU, GB		F04B 35/06	(2006.01)
PRENTICE, Amelia, Clwyd CH5 2NU, GB		B29L 30/00	(2006.01)
(54) Příze s gelotvornými filamenty nebo vlákny		(96) 16.02.2012	
(32) 201120693		(96) 12868588.0	
(31) 01.12.2011		(73) Jhou, Wen-San, Tainan City, TW	
(33) GB		(72) Jhou, Wen-San, Tainan City, TW	
(86) PCT/GB2012/052952		(54) Vzduchový kompresor pro motorové vozidlo	
(87) WO 2013/079949		(86) PCT/CN2012/071180	
(74) ŽOVICOVÁ & ŽOVIC IP, s.r.o., Záhradnícka 36, Bratislava, 82108		(87) WO 2013/120261	
		(74) FISCHER & PARTNER IP s.r.o., Na hrobci 294/5, Praha 2, Nové Město, 12800	
(97) EP 2791042			
(47) 25.04.2018		(97) EP 2820200	
(97) 27.06.2013		(47) 11.04.2018	
(51) B66B 11/02	(2006.01)	(97) 06.09.2013	
(96) 12.12.2012		(51) E04C 3/00	(2006.01)
(96) 12820965.7		E05D 1/04	(2006.01)
(73) Lohr Liften B.V., 6902 PK Zevenaar, NL		E04B 1/61	(2006.01)
(72) LOHR, Uwe, Kralendijk Bonaire, BQ		E04B 1/344	(2006.01)
(54) Rám pro kabinu osobního/nákladního výtahu, a dále kabina vybavená takovým rámem a výtah zahrnující takovou kabinu		E05C 3/04	(2006.01)
(32) 2007961		(96) 02.03.2012	
(31) 13.12.2011		(96) 12870041.6	
(33) NL		(73) AAR Manufacturing, Inc., Wood Dale, IL 60191, US	
(86) PCT/NL2012/050881		(72) KALINOWSKI, Ramon, San Antoni, Texas 78130, US	
(87) WO 2013/095113		(54) Propojovací systém pro panelové sestavy	
(74) PATENTSERVIS Praha a.s., Na Podkovce 281/10, Praha 4, Podolí, 14700		(86) PCT/US2012/027597	
		(87) WO 2013/130107	
(97) EP 2791675		(74) Traplová Hakr Kubát, advokátní a patentová kancelář, Ing. Eduard Hakr patentový zástupce, Přístavní 24, Praha 7, 17000	
(47) 25.04.2018			
(97) 20.06.2013		(97) EP 2831237	
(51) G01N 33/53	(2006.01)	(47) 29.11.2017	
G01N 33/564	(2006.01)	(97) 03.10.2013	
A61K 39/395	(2006.01)	(51) C12N 15/63	(2006.01)
G01N 33/543	(2006.01)	C12N 15/52	(2006.01)
(96) 13.12.2012		C12N 15/70	(2006.01)
(96) 12820994.7		C12P 19/04	(2006.01)
(73) Baxalta GmbH, 6300 Zug, CH		A61K 31/715	(2006.01)
Baxalta Incorporated, Bannockburn, IL 60015, US		A61L 27/20	(2006.01)
(72) WEBER, Alfred, 1210 Vienna, AT		A61K 31/726	(2006.01)
ENGELMAIER, Andrea, 1150 Vienna, AT		C12P 19/26	(2006.01)
SCHWARZ, Hans-Peter, 1180 Vienna, AT		A61K 8/73	(2006.01)
(54) Měření autoprotilátek v podmínkách s nízkou vodivostí		C12P 19/18	(2006.01)
(32) 201161570211 P		C12N 9/10	(2006.01)
(31) 13.12.2011		C08B 37/00	(2006.01)
(33) US		(96) 29.03.2013	
(86) PCT/US2012/069587		(96) 13767739.9	
(87) WO 2013/090636		(73) The Board of Regents of the University of Oklahoma, Norman, OK 73019, US	
(74) Všeťečka Zelený Švorčík Kalenský & Partners, advokátní a patentová kancelář, JUDr. Michal Havlík, advokát, Hálkova 1406/2, Praha 2, 12000		(72) DEANGELIS, Paul, L., Endmond, OK 73034, US	
		PUMMILL, Philip, Oklahoma City, OK 73120, US	
(97) EP 2796140		VISSIER, Regina, C., Oklahoma City, OK 73120, US	
(47) 02.05.2018		(54) Heparosonové polymery o vysoké molekulové hmotnosti a jejich způsoby výroby a použití	
(97) 29.10.2014		(32) 201261617952 P	
(51) A61K 31/70	(2006.01)	(31) 30.03.2012	
A61K 31/40	(2006.01)	(33) US	
A61K 8/00	(2006.01)	(86) PCT/US2013/034631	
A61K 31/26	(2006.01)	(87) WO 2013/149161	
A61K 47/40	(2006.01)	(74) PATENTSERVIS Praha a.s., Na Podkovce 281/10, Praha 4, Podolí, 14700	
B82Y 5/00	(2011.01)		
(96) 23.01.2008		(97) EP 2833469	
(96) 14166888.9		(47) 06.06.2018	
(73) Pharmagra Labs, Inc., Brevard, NC 28801, US		(97) 03.10.2013	
(72) Frisbee, Albert, Roger, Hendersonville, NC North Carolina 28792, US		(51) H01M 10/28	(2006.01)
Newsome, Peter, Wyatt, Horse Shoe, NC North Carolina 28742, US		H01M 2/10	(2006.01)
Baudet, Michel, Pierre, Durham, NC North Carolina 27704, US			
Dagan, Ido, Dov, Raleigh, NC North Carolina 27603, US			

	<i>H01M 2/16</i>	(2006.01)
	<i>H01M 2/18</i>	(2006.01)
	<i>H01M 2/30</i>	(2006.01)
	<i>H01M 4/24</i>	(2006.01)
	<i>H01M 12/08</i>	(2006.01)
	<i>H01M 10/34</i>	(2006.01)
	<i>H01M 4/90</i>	(2006.01)
	<i>H01M 8/18</i>	(2006.01)
	H01M 4/86	(2006.01)
(96)	18.12.2012	
(96)	12873422.5	
(73)	The University of Tokyo, Bunkyo-ku, Tokyo 113-8654, JP	
	Exergy Power Systems, Inc., Bunkyo-ku, Tokyo 113-0033, JP	
(72)	TSUTSUMI, Atsushi, Tokyo 113-8654, JP	
	TSUTSUMI, Kaduo, Bunkyo-ku Tokyo 113-0033, JP	
(54)	Reverzibilní palivový článek a systém reverzibilního palivového článku	
(32)	2012083294	
(31)	30.03.2012	
(33)	JP	
(86)	PCT/JP2012/082849	
(87)	WO 2013/145468	
(74)	Všetečka Zelený Švorčík Kalenský & Partners, advokátní a patentová kancelář, JUDr. Michal Havlík, advokát, Hálkova 1406/2, Praha 2, 12000	
(97)	EP 2835383	
(47)	10.01.2018	
(97)	10.10.2013	
(51)	<i>C08F 212/06</i>	(2006.01)
	<i>B60C 1/00</i>	(2006.01)
	<i>C08F 236/22</i>	(2006.01)
	<i>C08K 3/04</i>	(2006.01)
	<i>C08K 3/36</i>	(2006.01)
	<i>C08L 21/00</i>	(2006.01)
	<i>C08L 25/02</i>	(2006.01)
(96)	02.04.2013	
(96)	13771812.8	
(73)	Kuraray Co., Ltd., Okayama 710-0801, JP	
	Amyris, Inc., Emeryville, CA 94608, US	
(72)	KODA, Daisuke, Kamisu-shi Ibaraki 314-0197, JP	
	HIRATA, Kei, Kamisu-shi Ibaraki 314-0197, JP	
(54)	Kopolymer, kaučuková směs s tímto kopolymerem a pneumatika	
(32)	2012085930	
(31)	04.04.2012	
(33)	JP	
(86)	PCT/JP2013/060126	
(87)	WO 2013/151067	
(74)	PATENTSERVIS Praha a.s., Na Podkovce 281/10, Praha 4, Podolí, 14700	
(97)	EP 2850119	
(47)	07.03.2018	
(97)	21.11.2013	
(51)	<i>C08G 59/40</i>	(2006.01)
	<i>C08L 63/00</i>	(2006.01)
	<i>C08J 5/24</i>	(2006.01)
(96)	15.05.2013	
(96)	13723138.7	
(73)	Hexcel Composites Limited, Duxford, Cambridgeshire CB22 4QB, GB	
	Hexcel Holding GmbH, 4061 Pasching, AT	
(72)	GANGLBERGER, Thorsten, A-4240 Freistadt, AT	
	WENIDOPPLER, Birgit, A-4713 Gallspach, AT	
	ENGLISCH, Herwig, A-4621 Sipbachzell, AT	
	WHITHER, Mark, Duxford Cambridgeshire CB22 4QD, GB	
(54)	Rychle se vytvrzující epoxidová pryskyřice a z ní získané předimpregnované lamináty	
(32)	501912012	
(31)	18.05.2012	
(33)	AT	
(86)	PCT/EP2013/060111	
(87)	WO 2013/171292	
(74)	Traplová Hakr Kubát, advokátní a patentová kancelář, Ing. Eduard Hakr patentový zástupce, Přístavní 24, Praha 7, 17000	
(97)	EP 2859015	
(47)	21.03.2018	
(97)	12.12.2013	

(51)	<i>C12N 15/62</i>	(2006.01)
	<i>C07K 14/55</i>	(2006.01)
	<i>C07K 14/715</i>	(2006.01)
(96)	06.06.2013	
(96)	13801437.8	
(73)	Alkermes Pharma Ireland Limited, Dublin 4, IE	
(72)	ALVAREZ, Juan, Chelmsford, MA 01824, US	
	CHAMOUN, Jean, Waltham, MA 02453, US	
(54)	Ligandy modifikované cirkulární permutací jako agonisté a antagonisté	
(32)	201261657378 P, 201261657264 P, 201261657285 P, 201261723081 P, 201361778575 P, 201361778812 P	
(31)	08.06.2012, 08.06.2012, 08.06.2012, 06.11.2012, 13.03.2013, 13.03.2013	
(33)	US, US, US, US, US, US	
(86)	PCT/US2013/044556	
(87)	WO 2013/184942	
(74)	Traplová Hakr Kubát, advokátní a patentová kancelář, Ing. Eduard Hakr patentový zástupce, Přístavní 531/24, Praha 7, Holešovice, 17000	
(97)	EP 2863921	
(47)	18.04.2018	
(97)	03.01.2014	
(51)	<i>A61K 31/5383</i>	(2006.01)
	<i>A61K 31/192</i>	(2006.01)
	<i>A61K 31/196</i>	(2006.01)
	<i>A61K 31/405</i>	(2006.01)
	<i>A61K 31/407</i>	(2006.01)
	<i>A61K 31/416</i>	(2006.01)
	<i>A61K 31/4745</i>	(2006.01)
	<i>A61P 29/02</i>	(2006.01)
	<i>A61K 47/59</i>	(2017.01)
(96)	26.06.2013	
(96)	13809454.5	
(73)	POLYACTIVA PTY LTD, Melbourne, Victoria 3000, AU	
(72)	D'SOUZA, Asha Marina, Carnegie, Victoria 3163, AU	
	DONOHUE, Andrew Craig, Bentleigh East, Victoria 3165, AU	
	TAIT, Russell John, Balwyn, Victoria 3103, AU	
	GRAICHEN, Florian Hans Maximilian, 2018 Antwerpen, BE	
	NG, Sarah Man Yee, Mount Stuart, Tasmania 7000, AU	
	SULISTIO, Adrian, Glen Iris, Victoria 3146, AU	
(54)	Polymerní konjugát nsaid	
(32)	201261664305 P	
(31)	26.06.2012	
(33)	US	
(86)	PCT/AU2013/000688	
(87)	WO 2014/000033	
(74)	PatentCentrum Sedlák & Partners s.r.o., Husova tř. 1847/5, České Budějovice, České Budějovice 3, 37001	
(97)	EP 2867959	
(47)	28.02.2018	
(97)	03.01.2014	
(51)	<i>H02B 11/24</i>	(2006.01)
(96)	06.06.2013	
(96)	13734159.0	
(73)	ABB Schweiz AG, 5400 Baden, CH	
(72)	SANKAR, Babu, Nashik 422007 Maharashtra, IN	
	DUKKAIAPPAN, Subbaiahthever, 422007 Nashik, IN	
	VADDIN, Harsha, Bellary Karnataka, IN	
(54)	Vyjímatelný ochranný spínač se sestavou uzávěrů	
(32)	2598CH2012	
(31)	29.06.2012	
(33)	IN	
(86)	PCT/IB2013/001176	
(87)	WO 2014/001863	
(74)	Čermák a spol., JUDr. Věra Čermáková, Elišky Peškové 735/15, Praha 5, 15000	
(97)	EP 2875045	
(47)	28.03.2018	
(97)	23.01.2014	
(51)	<i>C07K 14/705</i>	(2006.01)
	<i>C12N 15/62</i>	(2006.01)
(96)	18.07.2013	
(96)	13742412.3	
(73)	Apogenix AG, 69120 Heidelberg, DE	

(72) HILL, Oliver, 69239 Neckarsteinach, DE
GIEFFERS, Christian, 69115 Heidelberg, DE
THIEMANN, Meinolf, 69198 Schriesheim, DE
(54) **Kompozice zahrnující směs CD95-FC isoform**
(32) 12176978, 12176980
(31) 18.07.2012, 18.07.2012
(33) EP, EP
(86) PCT/EP2013/065250
(87) WO 2014/013039
(74) Všeťečka Zelený Švorčík Kalenský a partneři, advokátní a patentová kancelář, JUDr. Michal Havlík, advokát, Hálkova 1406/2, Praha 2, 12000

(97) **EP 2875198**
(47) 21.03.2018
(97) 23.01.2014
(51) **E05B 19/02** (2006.01)
B23C 3/35 (2006.01)
B23D 1/16 (2006.01)
B21D 53/42 (2006.01)
B23D 37/06 (2006.01)
B23D 37/22 (2006.01)
(96) 11.06.2013
(96) 13819787.6
(73) Winloc AG, 6304 Zug, CH
(72) WIDÉN, Bo, S-644 36 Torshälla, SE
(54) **Způsob a zařízení pro vytváření profilové drážky v polotovaru klíče**
(32) 1250875
(31) 18.07.2012
(33) SE
(86) PCT/SE2013/050669
(87) WO 2014/014398
(74) Kania, Sedlák, Smola, Ing. Lucie Lunzarová, Mendlovo náměstí 907/1a, Brno, Staré Brno, 60300

(97) **EP 2881404**
(47) 28.02.2018
(97) 06.02.2014
(51) **C08B 37/10** (2006.01)
A61K 31/702 (2006.01)
(96) 02.08.2013
(96) 13825506.2
(73) Laboratorios Farmacéuticos Rovi, S.A., 28037 Madrid, ES
(72) FRANCO RODRIGUEZ, Guillermo, E-28037 Madrid, ES
GUTIERRO ADURIZ, Ibon, E-28037 Madrid, ES
(54) **Způsob přípravy nízkomolekulárních heparinů a heparinů o velmi nízké molekulární hmotnosti**
(32) 201231257
(31) 02.08.2012
(33) ES
(86) PCT/ES2013/070575
(87) WO 2014/020227
(74) Traplová Hakr Kubát, advokátní a patentová kancelář, Ing. Eduard Hakr patentový zástupce, Přístavní 24, Praha 7, 17000

(97) **EP 2885407**
(47) 13.06.2018
(97) 20.02.2014
(51) **C12N 9/88** (2006.01)
(96) 15.08.2013
(96) 13829902.9
(73) Bangladesh Jute Research Institute, Dhaka 1207, BD
(72) ALAM, Maqsubul, Honolulu, HI 96816, US
ISLAM, Mohammed, Shahidul, Dhaka 1207, BD
HOSEN, Mohammed, Mosaddeque, Dhaka 1207, BD
HAQUE, Mohammed, Samiul, Dhaka 1207, BD
ALAM, Mohammed, Monjurul, Dhaka 1207, BD
(54) **Pektin degradující enzymy z Macrophomina phaseolina a jejich použití**
(32) 201261683914 P
(31) 16.08.2012
(33) US
(86) PCT/US2013/055198
(87) WO 2014/028772
(74) ŽOVICOVÁ & ŽOVIC IP, s.r.o., Záhradnícka 36, Bratislava, 82108

(97) **EP 2914090**
(47) 18.04.2018
(97) 08.05.2014
(51) **A01G 7/00** (2006.01)
(96) 23.10.2013
(96) 13814014.0
(73) Dreher, Ingo, 78582 Balgheim, DE
(72) Dreher, Ingo, 78582 Balgheim, DE
(54) **Získávání sadby a vysazování ozdobnice-miscanthus**
(32) 102012110420
(31) 31.10.2012
(33) DE
(86) PCT/DE2013/100365
(87) WO 2014/067513
(74) Rott, Růžička & Guttman Patentová, známková a advokátní kancelář, Ing. Václav Krmenčík, patentový zástupce, Vinohradská 37/938, Praha 2, 12000

(97) **EP 2922961**
(47) 16.05.2018
(97) 28.05.2015
(51) **C12N 15/82** (2006.01)
C07K 14/415 (2006.01)
A01H 5/10 (2018.01)
(96) 20.11.2014
(96) 14859333.8
(73) Bangladesh Jute Research Institute, Dhaka 1207, BD
(72) ALAM, Maqsubul, Honolulu, HI 96816, US
ISLAM, Mohammed, Shahidul, Dhaka 1207, BD
AHMED, Borhan, Dhaka 1207, BD
HAQUE, Mohammed, Samiul, Dhaka 1207, BD
ALAM, Mohammed, Monjurul, Dhaka 1207, BD
(54) **Nukleotidová sekvence kódující protein wuschel-related homeobox4 (WOX4) z corchorus olitorius a corchorus capsularis a metody pro její použití**
(32) 201361907617 P
(31) 22.11.2013
(33) US
(86) PCT/US2014/066599
(87) WO 2015/077447
(74) ŽOVICOVÁ & ŽOVIC IP, s.r.o., Záhradnícka 36, Bratislava, 82108

(97) **EP 2938665**
(47) 14.02.2018
(97) 03.07.2014
(51) **C08J 11/02** (2006.01)
(96) 24.12.2013
(96) 13824633.5
(73) Compagnie Plastic Omnium, 69007 Lyon, FR
(72) VIOT, Frédéric, F-01450 Poncin, FR
LE BOT, Philippe, F-44600 Saint Nazaire, FR
GUENERON, François, F-71100 Chalons Sur Saone, FR
(54) **Způsob recyklace polymerů a výrobek získaný tímto způsobem**
(32) 1262919
(31) 28.12.2012
(33) FR
(86) PCT/FR2013/053264
(87) WO 2014/102506
(74) Rott, Růžička & Guttman Patentové, známkové a advokátní kanceláře, Ing. Ivana Jirotková, patentová zástupkyně, Vinohradská 37/938, Praha 2, 12000

(97) **EP 2943368**
(47) 04.04.2018
(97) 17.07.2014
(51) **B60K 37/06** (2006.01)
B60Q 1/00 (2006.01)
G06F 3/0354 (2013.01)
H03K 17/96 (2006.01)
H01H 3/02 (2006.01)
(96) 13.01.2014
(96) 14700465.9
(73) TRW Automotive Electronics & Components GmbH, 78315 Radolfzell, DE
(72) KOCH, Frank, 88048 Friedrichshafen, DE
KORHERR, Joachim, 78359 Orsingen, DE

- (54) **Ovládací zařízení, volant vozidla a způsob používání ovládacího zařízení**
 (32) 102013100355
 (31) 14.01.2013
 (33) DE
 (86) PCT/EP2014/050472
 (87) WO 2014/108533
 (74) KOREJZOVA LEGAL v.o.s., JUDr. Petra Sauvage de Brantes, Korunní 810/104, Praha 10, Vinohrady, 10100
-
- (97) **EP 2944819**
 (47) 12.07.2017
 (97) 18.11.2015
 (51) **F04C 2/107** (2006.01)
F04C 15/00 (2006.01)
 (96) 12.05.2014
 (96) 14167930.8
 (73) Hugo Vogelsang Maschinenbau GmbH, 49632 Essen, DE
 (72) Krampe, Paul, 49632 Essen, DE
 (54) **Excentrické šnekové čerpadlo**
 (74) PATENTSERVIS Praha a.s., Na Podkovce 281/10, Praha 4, 14700
-
- (97) **EP 2950993**
 (47) 11.04.2018
 (97) 07.08.2014
 (51) **B29C 43/58** (2006.01)
B29C 43/02 (2006.01)
 B29K 105/12 (2006.01)
 B29K 101/10 (2006.01)
 (96) 29.01.2014
 (96) 14745862.4
 (73) Continental Structural Plastics, Inc., Auburn Hills MI 48326, US
 (72) GUHA, Probir, Kumar, Troy, MI 48098, US
 SHAH, Mayur, S., Rochester Hills, MI 18306, US
 HAMNER, Kim, Robert, Auburn Hills, MI 48326, US
 (54) **Vakuové lisování termoplastových plošných výrobků**
 (32) 201361758114 P
 (31) 29.01.2013
 (33) US
 (86) PCT/US2014/013595
 (87) WO 2014/120767
 (74) Ing. Václav Kratochvíl, Husníkova 2086/22, Praha 5, Stodůlky, 15800
-
- (97) **EP 2955115**
 (47) 07.03.2018
 (97) 16.12.2015
 (51) **B65B 7/28** (2006.01)
B65G 47/244 (2006.01)
 (96) 12.06.2015
 (96) 15171985.3
 (73) Panotec SRL, 31010 Cimadolmo, IT
 (72) Capoia, Giuseppe, 31010 Cimadolmo (TV), IT
 (54) **Zařízení a způsob pro uzavírání krabic**
 (32) UD20140103
 (31) 13.06.2014
 (33) IT
 (74) PATENTSERVIS Praha a.s., Na Podkovce 281/10, Praha 4, Podolí, 14700
-
- (97) **EP 2958688**
 (47) 04.04.2018
 (97) 28.08.2014
 (51) **B21D 1/02** (2006.01)
 (96) 18.02.2014
 (96) 14714358.0
 (73) F.I.M.I. - Fabbrica Impianti Machine Industriali - S.p.A., 23897 Vigano' (LC), IT
 (72) MAGNANI, Giulio, 23900 Lecco (LC), IT
 (54) **Válcovací rovnací stroj pro kovové plechy a proces rovnání kovového plechu s pomocí tohoto rovnacího stroje**
 (32) MI20130229
 (31) 19.02.2013
 (33) IT

- (86) PCT/IB2014/059074
 (87) WO 2014/128614
 (74) Všeťečka Zelený Švorčík Kalenský a partneři, advokátní a patentová kancelář, JUDr. Michal Havlík, advokát, Hálkova 1406/2, Praha 2, 12000
-
- (97) **EP 2959200**
 (47) 04.04.2018
 (97) 28.08.2014
 (51) **E03B 7/04** (2006.01)
F16L 15/00 (2006.01)
F16L 33/207 (2006.01)
F16L 41/02 (2006.01)
F16L 37/00 (2006.01)
 (96) 18.02.2014
 (96) 14705343.3
 (73) Uponsor Innovation AB, 73061 Virsbo, SE
 (72) BARTENSTEIN, Paul, 98663 Westhausen, DE
 (54) **Potrubní spojka a sestava s potrubním konektorem**
 (32) 202013100762 U
 (31) 20.02.2013
 (33) DE
 (86) PCT/EP2014/053135
 (87) WO 2014/128123
 (74) Všeťečka Zelený Švorčík Kalenský a partneři, advokátní a patentová kancelář, JUDr. Michal Havlík, advokát, Hálkova 1406/2, Praha 2, 12000
-
- (97) **EP 2960502**
 (47) 18.04.2018
 (97) 30.12.2015
 (51) **F04B 35/01** (2006.01)
F04B 35/04 (2006.01)
F04B 39/12 (2006.01)
F04B 39/14 (2006.01)
F04B 41/02 (2006.01)
F04B 53/08 (2006.01)
F04B 53/10 (2006.01)
 (96) 12.06.2015
 (96) 15171910.1
 (73) Chou, Wen-San, Tainan City, TW
 (72) Chou, Wen-San, Tainan City, TW
 (54) **Přenosný vzduchový kompresor**
 (32) 103122391
 (31) 27.06.2014
 (33) TW
 (74) FISCHER & PARTNER IP s.r.o., Na hrobci 294/5, Praha 2, Nové Město, 12800
-
- (97) **EP 2964250**
 (47) 16.05.2018
 (97) 12.09.2014
 (51) **A61K 38/18** (2006.01)
C07K 14/475 (2006.01)
 (96) 07.03.2014
 (96) 14713728.5
 (73) Novartis AG, 4056 Basel, CH
 (72) JOHNSON, Kristen, San Diego, CA 92121, US
 SHI, Jian, San Diego, CA 92121, US
 (54) **Peptidy a kompozice pro léčbu poškození kloubu**
 (32) 201361775400 P, 201461938123 P
 (31) 08.03.2013, 10.02.2014
 (33) US, US
 (86) PCT/US2014/022102
 (87) WO 2014/138687
 (74) Traplová Hakr Kubát, advokátní a patentová kancelář, ing. Jan Kubát patentový zástupce, Přístavní 24, Praha 7, 17000
-
- (97) **EP 2965859**
 (47) 14.03.2018
 (97) 13.01.2016
 (51) **B23P 19/08** (2006.01)
B25B 27/00 (2006.01)
B25B 27/28 (2006.01)
 F16L 11/15 (2006.01)
 F16L 25/00 (2006.01)
 (96) 10.07.2014
 (96) 14176518.0

(73) Lüers Maschinen- und Stahlbau GmbH, 49424 Lutten-Goldenstedt, DE
(72) Lüers, Gregor, 49424 Lutten, DE
(54) **Způsob a zařízení k nasazení těsnícího kroužku na vlnitou trubku**
(74) KOREJZOVA LEGAL v.o.s., JUDr. Petra Sauvage de Brantes, Korunní 810/104, Praha 10, Vinohrady, 10100

(97) **EP 2971898**
(47) 30.05.2018
(97) 18.09.2014
(51) **F16K 24/04** (2006.01)
(96) 12.03.2014
(96) 14717211.8
(73) A.R.I. Flow Control Accessories Ltd., 12932 D.N. Ramat Hagolan, IL
(72) OGEN, Itzhak, 3653031 Kiryat Tivon, IL
(54) **Kapalinový ventil**
(32) 201361779895 P
(31) 13.03.2013
(33) US
(86) PCT/IL2014/050253
(87) WO 2014/141254
(74) ZIVKO MIJATOVIC & PARTNERS s.r.o., Jugoslávských partyzánů 639/26, Praha 6, 16000

(97) **EP 2972372**
(47) 25.04.2018
(97) 18.09.2014
(51) **A61K 31/444** (2006.01)
A61K 31/497 (2006.01)
A61K 31/501 (2006.01)
G01N 33/574 (2006.01)
C12Q 1/68 (2018.01)
(96) 10.03.2014
(96) 14712783.1
(73) Novartis AG, 4056 Basel, CH
(72) CHE, Jianwei, San Diego California 92130, US
HARRIS, Jennifer, San Diego California 92121, US
HSIEH, Hsin-i, San Diego California 92121, US
LI, Jie, San Diego California 92121, US
LIU, Jun, San Diego California 92121, US
NG, Nicholas, San Diego California 92121, US
(54) **MARKERY SPOJENÉ S WNT INHIBITORY**
(32) 201361776334 P
(31) 11.03.2013
(33) US
(86) PCT/IB2014/059585
(87) WO 2014/141038
(74) Traplová Hakr Kubát, advokátní a patentová kancelář, Ing. Jan Kubát patentový zástupce, Přístavní 531/24, Praha 7, Holešovice, 17000

(97) **EP 2975109**
(47) 31.01.2018
(97) 20.01.2016
(51) **C12C 7/01** (2006.01)
C12C 7/16 (2006.01)
C12C 7/22 (2006.01)
C12F 3/06 (2006.01)
F23G 5/46 (2006.01)
(96) 06.08.2010
(96) 15177463.5
(73) Anheuser-Busch InBev S.A., 1000 Brussels, BE
(72) Hertel, Dr.-Ing. Marcus, verstorben, CH
(54) **Postup výroby piva**
(32) 12482009
(31) 07.08.2009
(33) AT
(74) ŽOVICOVÁ & ŽOVIC IP, s.r.o., Záhradnícka 36, 82108 Bratislava

(97) **EP 2980085**
(47) 14.03.2018
(97) 02.10.2014
(51) **C07D 401/04** (2006.01)
A61K 31/4439 (2006.01)
A61K 31/444 (2006.01)
A61K 31/5377 (2006.01)
A61P 1/04 (2006.01)
A61P 3/06 (2006.01)

A61P 3/10 (2006.01)
A61P 9/04 (2006.01)
A61P 9/10 (2006.01)
A61P 9/12 (2006.01)
A61P 11/00 (2006.01)
A61P 11/08 (2006.01)
A61P 13/02 (2006.01)
A61P 13/12 (2006.01)
A61P 19/06 (2006.01)
A61P 29/00 (2006.01)
A61P 35/00 (2006.01)
A61P 43/00 (2006.01)
C07D 401/14 (2006.01)
C07D 405/14 (2006.01)
C07D 409/14 (2006.01)

(96) 28.03.2014
(96) 14775913.8
(73) Teijin Pharma Limited, Tokyo 100-0013, JP
(72) KAWANA, Asahi, Hino-shi Tokyo 191-0065, JP
KANAZAWA, Chikashi, Hino-shi Tokyo 191-0065, JP
TERA, Masayuki, Kizugawa-shi Kyoto 619-0224, JP
TAKAHASHI, Yoshimasa, Hino-shi Tokyo 191-0065, JP
IMAZEKI, Mariko, Tokyo 100-0013, JP
TAKAHASHI, Hiroyuki, Hino-shi Tokyo 191-0065, JP
TANOKURA, Akira, Hino-shi Tokyo 191-0065, JP

(54) **Pyrazolové deriváty**
(32) 2013072788
(31) 29.03.2013
(33) JP
(86) PCT/JP2014/059912
(87) WO 2014/157740
(74) PATENTSERVIS Praha a.s., Na Podkovce 281/10, Praha 4, Podolí, 14700

(97) **EP 2989276**
(47) 11.04.2018
(97) 02.10.2014
(51) **E05F 15/632** (2015.01)
E05D 15/10 (2006.01)
(96) 24.02.2014
(96) 14718632.4
(73) Faiveley Transport Tours, 37701 Saint-Pierre-des-Corps, FR
(72) CARRION ESPELTA, Joan, E-43350 Tarragona, ES
PREVOST, Jany, F-37550 Saint-Avertin, FR
PIERRE, Nicolas, F-37530 Saint-Regle, FR
VAUCELLE, Philippe, F-37300 Joue Les Tours, FR
(54) **Zařízení pro pohybování alespoň jedním křídlem dveří, takto vybavené vozidlo a související způsob**
(32) 1352939
(31) 29.03.2013
(33) FR
(86) PCT/FR2014/050376
(87) WO 2014/154964
(74) PatentEnter s.r.o., Koliště 1965/13a, Brno, Černá Pole, 60200

(97) **EP 2994397**
(47) 02.05.2018
(97) 13.11.2014
(51) **B65D 51/14** (2006.01)
B65D 53/04 (2006.01)
B65D 39/02 (2006.01)
B65D 45/30 (2006.01)
B65D 41/00 (2006.01)
(96) 09.05.2014
(96) 14794357.5
(73) Tremayne, Terry, St Kilda Victoria 3182, AU
Mastalerz, Kris, Nunawading Victoria 3131, AU
(72) Tremayne, Terry, St Kilda Victoria 3182, AU
Mastalerz, Kris, Nunawading Victoria 3131, AU
(54) **Úzavěr s těsněním s povrchovým napětím**
(32) 2013901653
(31) 10.05.2013
(33) AU

(86) PCT/AU2014/000508
(87) WO 2014/179837
(74) Traplová Hakr Kubát, advokátní a patentová kancelář, ing. Eduard Hakr patentový zástupce, Přístavní 24, Praha 7, 17000

(97) **EP 3015186**
(47) 28.03.2018
(97) 31.12.2014
(51) **B21D 22/30** (2006.01)
B21D 22/28 (2006.01)
(96) 10.07.2013
(96) 13887981.2
(73) Nisshin Steel Co., Ltd., Chiyoda-ku, Tokyo 100-8366, JP
(72) NAKAMURA, Naofumi, Sakai-shi Osaka 592-8332, JP
YAMAMOTO, Yudai, Sakai-shi Osaka 592-8332, JP
KUROBE, Jun, Sakai-shi Osaka 592-8332, JP
(54) **Hlubokotažná forma a způsob výroby tvarovaného materiálu**
(32) 2013135859
(31) 28.06.2013
(33) JP
(86) PCT/JP2013/068880
(87) WO 2014/207947
(74) Čermák a spol., JUDr. Věra Čermáková, advokát, Elišky Peškové 735/15, Praha 5, Smíchov, 15000

(97) **EP 3027292**
(47) 07.03.2018
(97) 09.04.2015
(51) **B01D 53/02** (2006.01)
B01D 46/00 (2006.01)
(96) 06.10.2014
(96) 14850322.0
(73) Marsulex Environmental Technologies Corporation, Lebanon, PA 17046-5006, US
(72) HENDRICKSEN, Rodney Alan, Clinton, New Jersey 08809, US
(54) **Systém cirkulační suché pračky a metoda**
(32) 201361886989 P, 201414505879
(31) 04.10.2013, 03.10.2014
(33) US, US
(86) PCT/US2014/059271
(87) WO 2015/051360
(74) ŽOVICOVÁ & ŽOVIC IP, s.r.o., Záhradnícka 36, Bratislava, 82108

(97) **EP 3030705**
(47) 31.01.2018
(97) 12.02.2015
(51) **D04H 3/045** (2012.01)
B29C 70/22 (2006.01)
(96) 05.08.2014
(96) 14752803.8
(73) Ontec Automation GmbH, 95119 Naila, DE
(72) DENK, Thomas, 95138 Bad Steben, DE
(54) **Zařízení a způsob ke zhotovení síťovitého uspořádání vláken**
(32) 102013013412
(31) 09.08.2013
(33) DE
(86) PCT/EP2014/066799
(87) WO 2015/018819
(74) PATENTSERVIS Praha a.s., Na Podkovce 281/10, Praha 4, Podolí, 14700

(97) **EP 3030857**
(47) 21.02.2018
(97) 12.02.2015
(51) **F42B 3/12** (2006.01)
F42C 19/12 (2006.01)
(96) 05.08.2014
(96) 14750181.1
(73) RUAG Ammotec GmbH, 90765 Fürth, DE
(72) WINTER, Andreas, 90768 Fürth, DE
MOSIG, Wolfgang, 91224 Hartmannshof, DE
BLEY, Ulrich, 90766 Fürth, DE
HOSCHENKO, Aleksej, 90765 Fürth, DE
LIEBL, Martin, 91154 Roth, DE
(54) **Elektrická zápalka pro malorážové střílivo**
(32) 102013012910
(31) 05.08.2013

(33) DE
(86) PCT/EP2014/066817
(87) WO 2015/018828
(74) Háek Janeček & Švestka, Patentová a známková kancelář, Ing. Pavel Janeček, U průhonu 827/5, Praha 7, Holešovice, 17000

(97) **EP 3039171**
(47) 25.04.2018
(97) 05.03.2015
(51) **C23G 1/02** (2006.01)
C23G 1/08 (2006.01)
C23G 3/00 (2006.01)
C23G 1/00 (2006.01)
C23G 3/02 (2006.01)
B08B 3/10 (2006.01)
B08B 3/14 (2006.01)
B03C 1/32 (2006.01)
B21B 45/02 (2006.01)
C23G 1/36 (2006.01)
(96) 27.08.2014
(96) 14755700.3
(73) CMI UVK GmbH, 56410 Montabaur, DE
(72) SEHNER, Egon, 56235 Ransbach-Baumbach, DE
WALSDORF, Wolfgang, 56729 Ettringen, DE
(54) **Metoda úpravy louhového roztoku pro moření**
(32) 13182250
(31) 29.08.2013
(33) EP
(86) PCT/EP2014/068201
(87) WO 2015/028527
(74) ŽOVICOVÁ & ŽOVIC IP, s.r.o., Záhradnícka 36, Bratislava, 82108

(97) **EP 3040145**
(47) 04.04.2018
(97) 06.07.2016
(51) **B23C 3/30** (2006.01)
B23Q 39/02 (2006.01)
B23C 5/10 (2006.01)
B23Q 5/04 (2006.01)
(96) 29.12.2015
(96) 15202882.5
(73) Freni Brembo S.p.A., 24035 Curno (Bergamo), IT
(72) CARMINATI, Fabiano, I-24035 Curno, BERGAMO, IT
GHIRARDELLI, Enrico, I-24035 Curno, BERGAMO, IT
(54) **Způsob frézování pro vytváření drážek podél dutiny, která prochází v obrobku**
(32) MI20142261, MI20142262
(31) 29.12.2014, 29.12.2014
(33) IT, IT
(74) Vsetečka Zelený Švorčík Kalenský a partneři, advokátní a patentová kancelář, JUDr. Michal Havlík, advokát, Hálkova 1406/2, Praha 2, 12000

(97) **EP 3043432**
(47) 09.08.2017
(97) 13.07.2016
(51) **H02G 3/08** (2006.01)
(96) 08.01.2016
(96) 16150516.9
(73) Niko NV, 9100 Sint-Niklaas, BE
Ivanka Factory Zartköröen Muködo Reszvenytarsasag, 1165 Budapest, HU
(72) Van Reeth, Filip, 2018 Antwerpen, BE
Van Ransst, Jurgen, 9040 Gent, BE
Verhaeghe, Niels, 9070 Destelbergen, BE
De Pauw, Franky, 9160 Lokeren, BE
Ivanka, Andras Rudolf, 1087 Budapest, HU
Ivanka, Katalin, 1087 Budapest, HU
(54) **Tenkostěnný kryt pro elektrické nebo elektronické zařízení**
(32) 201505007
(31) 09.01.2015
(33) BE
(74) ŽOVICOVÁ & ŽOVIC IP, s.r.o., Záhradnícka 36, Bratislava, 82108

(97) **EP 3045650**
(47) 18.04.2018
(97) 20.07.2016

- (51) **E06B 3/72** (2006.01)
E06B 3/22 (2006.01)
E06B 3/70 (2006.01)
- (96) 29.12.2015
(96) 15003683.8
- (73) HARINCK, naamloze vennootschap, 8710 Wielsbeke, BE
(72) Harinck, Kris André, 8710 Sint-Baafs-Vijve (Wielsbeke), BE
- (54) **Křídlo dveří s panelem a sada panelu pro takovéto křídlo dveří**
- (32) 201505024, 201505834
(31) 14.01.2015, 18.12.2015
(33) BE, BE
(74) KOREJZOVA LEGAL v.o.s., JUDr. Petra Sauvage de Brantes, Korunní 810/104, Praha 10, Vinohrady, 10100
-
- (97) **EP 3052416**
(47) 28.03.2018
(97) 09.04.2015
- (51) **B65H 63/036** (2006.01)
B65H 63/06 (2006.01)
D01H 4/50 (2006.01)
D01H 13/22 (2006.01)
- (96) 01.10.2014
(96) 14777643.9
- (73) Maschinenfabrik Rieter AG, 8406 Winterthur, CH
(72) BURCHERT, Mathias, 73760 Ostfildern, DE
- (54) **Čistič příze a dopřádací místo vybavené tímto čističem příze na dopřádacím stroji a způsob provozu dopřádacího stroje**
- (32) 102013110897
(31) 01.10.2013
(33) DE
(86) PCT/EP2014/071055
(87) WO 2015/049293
(74) Ing. Dobroslav Musil, patentová kancelář, Ing. Dobroslav Musil, Zábřdovická 801/11, Brno, Zábřdovice, 61500
-
- (97) **EP 3056485**
(47) 09.05.2018
(97) 17.08.2016
- (51) **C07D 231/12** (2006.01)
(96) 27.10.2010
(96) 16157716.8
- (73) Orion Corporation, 02200 Espoo, FI
(72) WOHLFAHRT, Gerd, FI-00210 Helsinki, FI
TÖRMÄKANGAS, Olli, FI-20380 Turku, FI
KARJALAINEN, Arja, FI-02210 Espoo, FI
KNUUTTILA, Pia, FI-20660 Littoinen, FI
HOLM, Patrik, FI-21630 Lielahiti TL, FI
RASKU, Sirpa, FI-01520 Vantaa, FI
VESALAINEN, Anniina, FI-20540 Turku, FI
SALO, Harri, FI-20300 Turku, FI
HÖGLUND, Lisa, FI-20300 Turku, FI
- (54) **Sloučeniny modulující androgenní receptor**
- (32) 255159 P
(31) 27.10.2009
(33) US
(74) A. Holas & partner Patentová a známková kancelář, Ing. Mgr. Hana Holasová, Křížová 105/4, Brno, 60300
-
- (97) **EP 3062836**
(47) 25.04.2018
(97) 07.05.2015
- (51) **A61M 5/00** (2006.01)
A61M 5/32 (2006.01)
A61M 5/24 (2006.01)
- (96) 10.10.2014
(96) 14781911.4
- (73) Novo Nordisk A/S, 2880 Bagsværd, DK
(72) BENGTTSSON, Henrik, 2880 Bagsværd, DK
EILERTSEN, Lars, 2880 Bagsværd, DK
JENSEN, Casper Bo, 2880 Bagsværd, DK
KIRK, Frederik Kaae, 2880 Bagsværd, DK
- (54) **Injekční zařízení s jehlovou kanylou**
- (32) 13191052, 201361899413 P
(31) 31.10.2013, 04.11.2013
(33) EP, US
-
- (86) PCT/EP2014/071746
(87) WO 2015/062845
(74) PatentEnter s.r.o., Koliště 1965/13a, Brno, Černá Pole, 60200
-
- (97) **EP 3063848**
(47) 30.05.2018
(97) 07.05.2015
- (51) **H02G 3/08** (2006.01)
H05K 5/02 (2006.01)
- (96) 28.10.2014
(96) 14792448.4
- (73) Günther Spelsberg GmbH & Co. KG, 58579 Schalksmühle, DE
(72) EICHSTÄDT, Andreas, 58579 Schalksmühle, DE
SPELSBERG, Holger, 58579 Schalksmühle, DE
- (54) **Kryt s článkem s rozdílným provzdušněním**
- (32) 102013111992
(31) 30.10.2013
(33) DE
(86) PCT/EP2014/073071
(87) WO 2015/063057
(74) ŽOVICOVÁ & ŽOVIC IP, s.r.o., Záhradnicka 36, Bratislava, 82108
-
- (97) **EP 3067157**
(47) 04.04.2018
(97) 14.09.2016
- (51) **B25B 27/00** (2006.01)
(96) 12.02.2016
(96) 16155560.2
- (73) OBER S.p.A., 40057 Cadriano Di Granarolo (Bologna), IT
(72) BENTIVOGLI, Nerio, deceased, IT
EVANGELISTI, Fabio, 40057 CADRIANO DI GRANAROLO (BO), IT
- (54) **Systém pro spojování/rozpořádání závitového táhla s lůžkem táhla/od lůžka táhla u pistole pro deformování upevňovacích prvků, a pistole s tímto systémem**
- (32) UB20150545
(31) 11.03.2015
(33) IT
(74) Všeťečka Zelený Švorčík Kalenský a partneři, advokátní a patentová kancelář, JUDr. Pavel Zelený, advokát, Hálkova 1406/2, Praha 2, 12000
-
- (97) **EP 3068254**
(47) 23.05.2018
(97) 21.05.2015
- (51) **A44C 17/00** (2006.01)
A44C 17/04 (2006.01)
A44C 17/02 (2006.01)
- (96) 27.10.2014
(96) 14809746.2
- (73) D. Swarovski KG, 6112 Wattens, AT
(72) LOINGER, Christian, A-6233 Kramsach, AT
- (54) **Drahokam s hvězdicovým vzhledem**
- (32) 8882013
(31) 15.11.2013
(33) AT
(86) PCT/AT2014/000192
(87) WO 2015/070266
(74) Rott, Růžička & Guttman Patentové, známkové a advokátní kanceláře, Ing. Jiří Andera, patentový zástupce, Vinohradská 37/938, Praha 2, 12000
-
- (97) **EP 3079516**
(47) 03.01.2018
(97) 18.06.2015
- (51) **A43B 9/02** (2006.01)
A43B 7/12 (2006.01)
- (96) 25.11.2014
(96) 14821746.6
- (73) Decathlon, 59650 Villeneuve d'Ascq, FR
(72) MACCIONI, Luca, I-35030 Saccolongo (PD), IT
LAGNEAU, Adrien, F-59230 Sars et Rosières, FR
- (54) **Postup pro výrobu obuvi skládající se z nazouváku s externím svrškem**
- (32) 1362436
(31) 11.12.2013
(33) FR

(86) PCT/FR2014/053031
(87) WO 2015/086942
(74) ŽOVICOVÁ & ŽOVIC IP, s.r.o., Záhradnícka 36, Bratislava, 82108

(97) **EP 3079994**
(47) 28.03.2018
(97) 18.06.2015
(51) **B65B 69/00** (2006.01)
(96) 10.12.2014
(96) 14825420.4

(73) Finance Developpement Environnement Charreyre - FIDEC, 43000 Polignac, FR

(72) CHARREYRE, Fabien, Michel, Alain, F-43270 Allegre, FR
(54) **Zařízení na rozevírání pytlů obsahujících různorodý materiál a postup rozevírání těchto pytlů**

(32) 1362377
(31) 10.12.2013
(33) FR
(86) PCT/FR2014/053257
(87) WO 2015/086993
(74) ŽOVICOVÁ & ŽOVIC IP, s.r.o., Záhradnícka 36, Bratislava, 82108

(97) **EP 3080456**
(47) 22.11.2017
(97) 18.06.2015

(51) **B01D 46/00** (2006.01)
B01D 46/10 (2006.01)
F04C 27/02 (2006.01)
F04C 18/16 (2006.01)
F04C 29/02 (2006.01)
(96) 12.12.2014
(96) 14821505.6

(73) GEA Refrigeration Germany GmbH, 13509 Berlin, DE

(72) LOSCH, Stefan, 13509 Berlin, DE
NIPPERT, Thomas, 13509 Berlin, DE

(54) **Kompresor**
(32) 102013020532
(31) 12.12.2013
(33) DE
(86) PCT/EP2014/003348
(87) WO 2015/086161
(74) Společná advokátní kancelář Všeťečka Zelený Švorčík Kalenský a partneři, JUDr. Otakar Švorčík, advokát, Hálkova 2, Praha 2, 12000

(97) **EP 3095484**
(47) 02.05.2018
(97) 23.11.2016

(51) **A61P 3/04** (2006.01)
A61K 38/23 (2006.01)
C07K 5/00 (2006.01)
(96) 02.11.2012
(96) 16174260.6
(73) KeyBioscience AG, 6370 Stans, CH

(72) MEHTA, Nozer M., Randolph, New Jersey 07869, US
STERN, William, Tenafly, New Jersey 07670, US
STURMER, Amy M., Towaco, New Jersey 07082, US
KARSDAL, Morten Asser, DK-2100 Kobenhavn, DK
HENRIKSEN, Kim, DK-3400 Hillerod, DK

(54) **Kalcitoninová mimitika pro léčbu onemocnění a poruch**
(32) 201161554771 P, 201161578620 P
(31) 02.11.2011, 21.12.2011
(33) US, US
(74) ŽOVICOVÁ & ŽOVIC IP, s.r.o., Záhradnícka 36, Bratislava, 82108

(97) **EP 3099684**
(47) 04.04.2018
(97) 06.08.2015

(51) **C07D 417/14** (2006.01)
C07D 403/12 (2006.01)
C07D 417/12 (2006.01)
A61K 31/4045 (2006.01)
C07D 413/12 (2006.01)
(96) 28.01.2015
(96) 15705417.2

(73) UCB Biopharma SPRL, 1070 Brussels, BE
(72) STOCKING, Emily, M., San Diego, CA 92121, US

WRASIDLO, Wolfgang, San Diego, CA 92121, US
(54) **Heteroarylamidy jako inhibitory agregace proteinů**
(32) 201461933246 P, 201462078895 P
(31) 29.01.2014, 12.11.2014

(33) US, US
(86) PCT/US2015/013263
(87) WO 2015/116663
(74) ZIVKO MIJATOVIC & PARTNERS s.r.o., Jugoslávských partyzánů 639/26, Praha 6, 16000

(97) **EP 3102597**
(47) 11.04.2018
(97) 06.08.2015
(51) **C07K 14/71** (2006.01)
C12N 15/62 (2006.01)

(96) 02.02.2015
(96) 15702743.4
(73) INSERM - Institut National de la Santé et de la Recherche Médicale, 75013 Paris, FR

Universite Paris-Sud, 91400 Orsay, FR
(72) DI CLEMENTE, Nathalie, F-75205 Paris cedex 13, FR
CATE, Richard, F-75205 Paris cedex 13, FR

(54) **ROZPUSTNÉ MONOMERNÍ FÚZNÍ PROTEINY RECEPTORU TYPU II ANTI-MULLERIANOVÉHO HORMONU A JEJICH POUŽITÍ**

(32) 14153715
(31) 03.02.2014
(33) EP
(86) PCT/EP2015/052075
(87) WO 2015/114142
(74) KOREJZOVA LEGAL v.o.s., JUDr. Petra Sauvage de Brantes, Korunní 810/104, Praha 10, Vinohrady, 10100

(97) **EP 3103818**
(47) 06.06.2018
(97) 14.12.2016
(51) **C08F 2/01** (2006.01)
B01J 8/08 (2006.01)

B01J 8/18 (2006.01)
B01J 8/24 (2006.01)
C08F 2/34 (2006.01)
(96) 12.06.2015
(96) 15171820.2

(73) Borealis AG, 1220 Vienna, AT
(72) Kanellopoulos, Vasileios, 4040 Linz, AT
Nyfors, Klaus, 06150 Porvoo, FI
Aguayo Arellano, Pablo Ivan, 4061 Pasching, AT
Weickert, Gunter, 48683 Ahaus, DE
Prinsen, Eric-Jan, 7611 AC Aadorp, NL

(54) **Způsob a zařízení pro polymerizaci olefinů v plynové fázi**
(74) Kania, Sedlák, Smola, Ing. Jiří Malůšek, Mendlovo náměstí 157/1, Brno, Staré Brno, 60300

(97) **EP 3105200**
(47) 18.04.2018
(97) 20.08.2015
(51) **C07C 5/32** (2006.01)
C07C 5/333 (2006.01)

C07C 5/42 (2006.01)
C07C 15/46 (2006.01)
(96) 11.02.2015
(96) 15705949.4

(73) INEOS Styrolution Group GmbH, 60325 Frankfurt am Main, DE
(72) MILLER, Michael L., League City, Texas 77573, US
BROWN, Timothy A., League City, Texas 77573, US
SHAFER, Clay, League City, Texas 77573, US

(54) **Způsob provozu dehydrogenačního reaktoru pro dehydrogenaci uhlovodíků**

(32) 14154816
(31) 12.02.2014
(33) EP
(86) PCT/EP2015/052857
(87) WO 2015/121297
(74) Všeťečka Zelený Švorčík Kalenský a partneři, advokátní a patentová kancelář, JUDr. Michal Havlík, advokát, Hálkova 1406/2, Praha 2, 12000

- (97) **EP 3105291**
(47) 27.12.2017
(97) 20.08.2015
(51) **C08L 95/00** (2006.01)
C08K 3/36 (2006.01)
(96) 09.02.2015
(96) 15710413.4
(73) Rubbertec GmbH, 8940 Liezen, AT
(72) OBERMEIER, Alois, 1210 Wien, AT
JUNG, Felix, 8630 Rütli (ZH), CH
(54) **Způsob výroby pryží modifikovaného bitumenu**
(32) 14405012
(31) 12.02.2014
(33) EP
(86) PCT/CH2015/000012
(87) WO 2015/120564
(74) Všetečka Zelený Švorčík Kalenský a partneři, advokátní a patentová kancelář, JUDr. Michal Havlík, advokát, Hálkova 1406/2, Praha 2, Nové Město, 12000
-
- (97) **EP 3105530**
(47) 04.04.2018
(97) 13.08.2015
(51) **F42B 5/02** (2006.01)
F42B 12/34 (2006.01)
(96) 10.02.2015
(96) 15705245.7
(73) RUAG Ammotec GmbH, 90765 Fürth, DE
(72) RIESS, Heinz, 90765 Fürth, DE
(54) **Fragmentační střela s jádry střel z materiálů na bázi Pb nebo prostých Pb s odstupňovanou fragmentací**
(32) 102014001613
(31) 10.02.2014
(33) DE
(86) PCT/EP2015/052780
(87) WO 2015/118174
(74) Hák Janeček & Švestka, Patentová a známková kancelář, Ing. Pavel Janeček, U průhonu 827/5, Praha 7, Holešovice, 17000
-
- (97) **EP 3105537**
(47) 04.04.2018
(97) 13.08.2015
(51) **F42B 12/34** (2006.01)
F42B 12/74 (2006.01)
(96) 10.02.2015
(96) 15703980.1
(73) RUAG Ammotec GmbH, 90765 Fürth, DE
(72) RIESS, Heinz, 90765 Fürth, DE
(54) **Bezolovnatá deformační střela s částečnou fragmentací s definovaným chováním z hlediska houbovitě deformace a fragmentace**
(32) 102014001612
(31) 10.02.2014
(33) DE
(86) PCT/EP2015/052778
(87) WO 2015/118173
(74) Hák Janeček & Švestka, Patentová a známková kancelář, Ing. Pavel Janeček, U průhonu 827/5, Praha 7, Holešovice, 17000
-
- (97) **EP 3107979**
(47) 28.03.2018
(97) 27.08.2015
(51) **C10G 1/02** (2006.01)
C10B 11/00 (2006.01)
C10B 19/00 (2006.01)
C10B 53/07 (2006.01)
C10G 1/10 (2006.01)
(96) 02.02.2015
(96) 15714666.3
(73) Benzi, Giuseppe, 15050 Carbonara Scrivia (AL), IT
(72) Benzi, Giuseppe, 15050 Carbonara Scrivia (AL), IT
(54) **Metoda a zařízení pro likvidaci odpadů složených z plastů a biomasy**
(32) TO20140145
(31) 21.02.2014
(33) IT
-
- (86) PCT/IT2015/000015
(87) WO 2015/125166
(74) ŽOVICOVÁ & ŽOVIC IP, s.r.o., Záhradnícka 36, Bratislava, 82108
-
- (97) **EP 3108066**
(47) 28.03.2018
(97) 20.08.2015
(51) **E02D 29/02** (2006.01)
(96) 10.02.2015
(96) 15703593.2
(73) Skako Vibration S.A., 67100 Strasbourg, FR
(72) ENGEL, Frédéric, F-67550 Vendenheim, FR
GRASSER, Régis, F-67170 Brumath, FR
REZAIGUIA, Rehouni, F-67100 Strasbourg, FR
(54) **Zařízení a způsob pro výrobu gabionů**
(32) 14305214
(31) 17.02.2014
(33) EP
(86) PCT/EP2015/052756
(87) WO 2015/121252
(74) Traplová Hakr Kubát, advokátní a patentová kancelář, Ing. Eduard Hakr patentový zástupce, Přístavní 24, Praha 7, 17000
-
- (97) **EP 3109182**
(47) 28.03.2018
(97) 28.12.2016
(51) **B65D 65/22** (2006.01)
B65D 85/671 (2006.01)
(96) 26.06.2015
(96) 15174050.3
(73) Trioplast AB, 333 00 Smålandsstenar, SE
(72) LINDBERG, Andreas, 297 95 Degeberga, SE
LARSSON, Anders, 314 92 Långaryd, SE
(54) **Ochranný obal pro válcový předmět**
(74) Traplová Hakr Kubát, advokátní a patentová kancelář, Ing. Eduard Hakr patentový zástupce, Přístavní 24, Praha 7, 17000
-
- (97) **EP 3111148**
(47) 28.03.2018
(97) 03.09.2015
(51) **F26B 21/04** (2006.01)
F26B 21/06 (2006.01)
F26B 23/00 (2006.01)
(96) 26.02.2015
(96) 15715125.9
(73) Mühlböck, Kurt, 4906 Eberschwang, AT
(72) Mühlböck, Kurt, 4906 Eberschwang, AT
(54) **Způsob pro sušení sypkého materiálu**
(32) 501422014
(31) 26.02.2014
(33) AT
(86) PCT/AT2015/050053
(87) WO 2015/127490
(74) Všetečka Zelený Švorčík Kalenský & Partners, advokátní a patentová kancelář, JUDr. Otakar Švorčík, advokát, Hálkova 2, Praha 2, 12000
-
- (97) **EP 3113636**
(47) 09.05.2018
(97) 11.09.2015
(51) **A24F 23/02** (2006.01)
(96) 02.03.2015
(96) 15710952.1
(73) Sluis Cigar Machinery B.V., 8263 BC Kampen, NL
(72) BRINKMAN, Gerrit Hendrik, NL-7437 CX Bathmen, NL
(54) **Tabákový váček**
(32) 2012350
(31) 03.03.2014
(33) NL
(86) PCT/NL2015/050126
(87) WO 2015/133893
(74) PATENTSERVIS Praha a.s., Na Podkovce 281/10, Praha 4, Podolí, 14700
-
- (97) **EP 3124245**
(47) 06.06.2018
(97) 01.02.2017
(51) **B41F 31/00** (2006.01)

	B41F 31/02	(2006.01)	(31)	22.06.2010	
	B41F 9/06	(2006.01)	(33)	EP	
(96)	28.06.2016		(74)	PatentEnter s.r.o., Koliště 1965/13a, Brno, Černá Pole, 60200	
(96)	16176662.1				
(73)	Windmüller & Hölscher KG, 49525 Lengerich, DE		(97)	EP 3137242	
(72)	Elbers-Schrichten, Alexander, 49525 Lengerich, DE		(47)	11.04.2018	
	Telljohann, Lutz, 49525 Lengerich, DE		(97)	05.11.2015	
	Wachtel, Louisa, 49525 Lengerich, DE		(51)	B21J 5/00	(2006.01)
(54)	Zařízení pro vyprázdňení přívodního a odvodního vedení u barevníku tiskového stroje			B22F 3/105	(2006.01)
(32)	102015214663			B22F 3/17	(2006.01)
(31)	31.07.2015		(96)	22.04.2015	
(33)	DE		(96)	15723262.0	
(74)	PATENTSERVIS Praha a.s., Na Podkovce 281/10, Praha 4, Podolí, 14700		(73)	Saint Jean Industries, 69220 Saint Jean d'Ardières, FR	
			(72)	DI SERIO, Emile Thomas, F-69840 Chenas, FR	
(97)	EP 3126282			DUPERRAY, Lionel, F-69220 Saint Jean d'Ardières, FR	
(47)	25.04.2018			PERRIER, Frédéric, F-69003 Lyon, FR	
(97)	08.10.2015			DESRAYAUD, Christophe, F-69003 Lyon, FR	
(51)	B67D 7/02	(2010.01)	(54)	Způsob výroby kovových dílů nebo kompozitních dílů s kovovou maticí získaných aditivní výrobou, po které následuje operace kování uvedených dílů	
	B67D 7/06	(2010.01)	(32)	1453875	
	B67D 7/42	(2010.01)	(31)	29.04.2014	
(96)	18.03.2015		(33)	FR	
(96)	15731485.7		(86)	PCT/FR2015/051087	
(73)	Dürr Somac GmbH, 09366 Stollberg, DE		(87)	WO 2015/166167	
(72)	ACHATZ, Thomas, 09366 Niederdorf, DE		(74)	Kania, Sedlák, Smola, Ing. Jiří Malůšek, Mendlovo náměstí 157/1, Brno, Staré Brno, 60300	
	SELBMANN, Eric, 09355 Gersdorf, DE				
	WIELAND, Frank, 09235 Burkhardtsdorf, DE		(97)	EP 3138647	
(54)	Plnicí adaptér		(47)	18.04.2018	
(32)	102014004823		(97)	08.03.2017	
(31)	29.03.2014		(51)	B23H 3/04	(2006.01)
(33)	DE			B23H 9/14	(2006.01)
(86)	PCT/DE2015/000136			B23H 7/28	(2006.01)
(87)	WO 2015/149736			B23H 9/16	(2006.01)
(74)	Traplová Hakr Kubát, advokátní a patentová kancelář, Ing. Eduard Hakr patentový zástupce, Přístavní 24, Praha 7, 17000		(96)	12.03.2012	
			(96)	16194065.5	
(97)	EP 3126580		(73)	Stoba Sondermaschinen GmbH, 87700 Memmingen, DE	
(47)	06.06.2018		(72)	GÜNTHER, Oliver, 88450 Berkheim, DE	
(97)	08.10.2015			HÖG, Thomas, 87733 Markt Rettenbach, DE	
(51)	E02D 29/14	(2006.01)		KONIETZNI, Hans-Joachim, 87700 Memmingen, DE	
(96)	02.04.2015		(54)	Zařízení a způsob pro elektrochemické opracování obrobků	
(96)	15712985.9		(32)	102011014364	
(73)	ACO Severin Ahlmann GmbH & Co. KG, 24782 Büdelsdorf, DE		(31)	17.03.2011	
(72)	ALLBRIGHT, Andrew, Burton Latimer Northamptonshire NN15 5QW, GB		(33)	DE	
	CANNEY, James, Bedford Bedfordshire MK40 3UB, GB		(74)	Rott, Růžička & Guttman Patentová, známková a advokátní kancelář, Ing. Václav Krmenčík, Vinohradská 37/938, Praha 2, 12000	
	KUMAR, Prasanna, Bangalore - 560091 Karnataka, IN				
	MEINCKE, Arne, 24251 Osdorf, DE		(97)	EP 3142937	
(54)	Nosná konstrukce zakrytí šachty		(47)	18.04.2018	
(32)	102014104744		(97)	19.11.2015	
(31)	03.04.2014		(51)	B65D 6/18	(2006.01)
(33)	DE		(96)	08.05.2015	
(86)	PCT/EP2015/057324		(96)	15724546.5	
(87)	WO 2015/150523		(73)	Wi-sales GmbH, 48607 Ochtrup, DE	
(74)	Traplová Hakr Kubát, advokátní a patentová kancelář, ing. Eduard Hakr patentový zástupce, Přístavní 24, Praha 7, 17000		(72)	WISCHEMANN, Doris, 48607 Ochtrup, DE	
			(54)	Kontejner s uzavřenými stěnami	
(97)	EP 3135301		(32)	202014102216 U	
(47)	02.05.2018		(31)	12.05.2014	
(97)	01.03.2017		(33)	DE	
(51)	A61K 47/54	(2017.01)	(86)	PCT/EP2015/060227	
	A61K 47/55	(2017.01)	(87)	WO 2015/173149	
	A61K 31/4706	(2006.01)	(74)	Čermák a spol., JUDr. Věra Čermáková, advokát, Elišky Peškové 735/15, Praha 5, Smíchov, 15000	
	A61K 31/7088	(2006.01)			
	A61P 35/00	(2006.01)	(97)	EP 3148410	
(96)	21.06.2011		(47)	21.03.2018	
(96)	16183451.0		(97)	03.12.2015	
(73)	ONXEO, 75015 Paris, FR		(51)	A61B 5/00	(2006.01)
	Institut Curie, 75248 Paris Cedex 05, FR			A61B 5/02	(2006.01)
	Centre National de la Recherche Scientifique, 75016 Paris, FR			A61B 5/1455	(2006.01)
(72)	SUN, Jian-Sheng, 94100 SAINT MAUR DES FOSSES, FR			A61B 5/1495	(2006.01)
	DUTREIX, Marie, 94240 L'Hay-les Roses, FR		(96)	29.05.2015	
	QUANZ-SCHOEFFEL, Maria, 10119 Berlin, DE		(96)	15729556.9	
(54)	Optimalizovaný in vivo systém dodání s endosomolytickými látkami pro konjugáty nukleových kyselin		(73)	Huntleigh Technology Limited, Bedfordshire LU5 5XF, GB	
(32)	10166936		(72)	COOK, Stephen John, Havant Hampshire PO9 2SD, GB	

BAILLY, Greg, Cardiff South Glamorgan CF24 5HN, GB
MORRIS, Philip, Cardiff South Glamorgan CF24 5HN, GB
GOUGH, Nigel, Cardiff South Glamorgan CF24 5HN, GB
(54) **Přístroj a způsob kompenzace variability tkáně**
(32) 201409599
(31) 30.05.2014
(33) GB
(86) PCT/GB2015/051563
(87) WO 2015/181560
(74) Čermák a spol., JUDr. Karel Čermák jr. Ph.D., LL.M., Elišky Peškové
735/15, Praha 5, 15000

(97) **EP 3148478**
(47) 14.03.2018
(97) 03.12.2015
(51) **A61D 17/00** (2006.01)
(96) 29.05.2015
(96) 15730413.0
(73) Moocall Ltd, Dublin 24, IE
(72) AUSTIN, Niall, Birr County Offaly, IE
(54) **Snímač porodu**
(32) 201409612
(31) 30.05.2014
(33) GB
(86) PCT/EP2015/062043
(87) WO 2015/181385
(74) Všeťečka Zelený Švorčík Kalenský a partneři, advokátní a patentová
kancelář, JUDr. Michal Havlík, advokát, Hálkova 1406/2, Praha 2, 12000

(97) **EP 3149229**
(47) 02.05.2018
(97) 03.12.2015
(51) **D01H 7/92** (2006.01)
(96) 07.05.2015
(96) 15725871.6
(73) Maschinenfabrik Rieter AG, 8406 Winterthur, CH
(72) GRIESSHAMMER, Christian, 8404 Winterthur, CH
HASKA, Petr, 560 02 Ceska Trebova, CZ
(54) **Přádelnický přípravný stroj**
(32) 798142014
(31) 26.05.2014
(33) CH
(86) PCT/IB2015/000646
(87) WO 2015/181597
(74) Ing. Dobroslav Musil, patentová kancelář, Ing. Dobroslav Musil,
Zábrdovická 801/11, Brno, Zábrdovice, 61500

(97) **EP 3149230**
(47) 18.04.2018
(97) 03.12.2015
(51) **D01H 7/92** (2006.01)
D01H 9/18 (2006.01)
(96) 11.05.2015
(96) 15733881.5
(73) Maschinenfabrik Rieter AG, 8406 Winterthur, CH
(72) GRIESSHAMMER, Christian, 8404 Winterthur, CH
HASKA, Petr, 560 02 Ceska Trebova, CZ
(54) **Přádelnický přípravný stroj**
(32) 7962014
(31) 26.05.2014
(33) CH
(86) PCT/IB2015/000662
(87) WO 2015/181600
(74) Ing. Dobroslav Musil, patentová kancelář, Ing. Dobroslav Musil,
Zábrdovická 801/11, Brno, Zábrdovice, 61500

(97) **EP 3149440**
(47) 02.05.2018
(97) 03.12.2015
(51) **G01L 5/28** (2006.01)
B60T 17/22 (2006.01)
(96) 20.05.2015
(96) 15747361.2
(73) Dürr Somac GmbH, 09366 Stollberg, DE
(72) ÖSTREICHER, Michael, 08315 Bernsbach, DE
SCHULTHEIS, Michael, 08056 Zwickau, DE

(54) **Způsob zkoušení brzdových systémů motorových vozidel**
(32) 102014008039
(31) 28.05.2014
(33) DE
(86) PCT/DE2015/000253
(87) WO 2015/180702
(74) Traplová Hakr Kubát, advokátní a patentová kancelář, ing. Eduard Hakr
patentový zástupce, Přístavní 24, Praha 7, 17000

(97) **EP 3152193**
(47) 28.03.2018
(97) 10.12.2015
(51) **C07D 217/26** (2006.01)
C07D 401/12 (2006.01)
A61K 31/4725 (2006.01)
A61P 35/00 (2006.01)
(96) 03.06.2014
(96) 14728177.8
(73) Holzgrabe, Ulrike, 97246 Eibelstadt, DE
Hartung, Andreas, 60596 Frankfurt, DE
Beilhack, Andreas, 97082 Würzburg, DE
Chatterjee, Manik, 97080 Würzburg, DE
(72) CHATTERJEE, Manik, 97080 Würzburg, DE
HARTUNG, Andreas, 60596 Frankfurt, DE
HOLZGRABE, Ulrike, 97246 Eibelstadt, DE
MUELLER, Elisabeth, 97080 Würzburg, DE
PEINZ, Ulrich, 31224 Peine, DE
SOTRIFFER, Christoph, 97218 Gerbrunn, DE
ZILIAN, David, 83022 Rosenheim, DE
(54) **Tetrahydroisochinolinonové deriváty a jejich použití při inhibici
HSP70 proteinu**
(86) PCT/EP2014/061495
(87) WO 2015/185114
(74) Čermák a spol., JUDr. Karel Čermák jr. Ph.D., LL.M., Elišky Peškové
735/15, Praha 5, 15000

(97) **EP 3157394**
(47) 04.04.2018
(97) 23.12.2015
(51) **A47G 29/122** (2006.01)
(96) 10.06.2015
(96) 15728505.7
(73) Italmek S.r.l., 60022 Castelfidardo (AN), IT
(72) GALLUZZI, Settimio, I-62010 Montefano (MC), IT
(54) **Poštovní schránka s detekční jednotkou**
(32) AN20140098
(31) 18.06.2014
(33) IT
(86) PCT/EP2015/062952
(87) WO 2015/193154
(74) PATENTSERVIS Praha a.s., Na Podkovce 281/10, Praha 4, Podolí, 14700

(97) **EP 3159291**
(47) 21.03.2018
(97) 26.04.2017
(51) **B65H 19/29** (2006.01)
B65B 51/06 (2006.01)
B65H 19/30 (2006.01)
B31D 5/00 (2017.01)
(96) 12.02.2014
(96) 16202159.6
(73) Ranpak Corp., Concord Township, OH 44077, US
(72) Winkens, Pedro E., 6291JB Vaals, NL
Veldt, Ad H., 6432EV Hoensbroek, NL
(54) **Prokladový systém se svinovačem, zařízením pro automatizované
ovínutí páskou a vysunutí a způsob**
(32) 201361763626 P
(31) 12.02.2013
(33) US
(74) PatentEnter s.r.o., Koliště 1965/13a, Brno, Černá Pole, 60200

(97) **EP 3160386**
(47) 25.04.2018
(97) 30.12.2015
(51) **A61F 2/00** (2006.01)
(96) 08.06.2015

- (96) 15732430.2
(73) Sambusseti, Antonio, 26100 Cremona (CR), IT
Cancarini, Gianni, 25124 Brescia (BS), IT
(72) Sambusseti, Antonio, 26100 Cremona (CR), IT
Cancarini, Gianni, 25124 Brescia (BS), IT
(54) **Umělý svěrač**
(32) MI20141175
(31) 27.06.2014
(33) IT
(86) PCT/IB2015/054320
(87) WO 2015/198179
(74) Všeťečka Zelený Švorčík Kalenský & Partners, advokátní a patentová kancelář, JUDr. Otakar Švorčík, advokát, Hálkova 2, Praha 2, 12000
-
- (97) **EP 3161411**
(47) 07.03.2018
(97) 30.12.2015
(51) **G01B 11/26** (2006.01)
B21D 5/02 (2006.01)
(96) 26.06.2015
(96) 15744859.8
(73) KEBA AG, 4041 Linz, AT
(72) WÖGERBAUER, Johann, 4040 Linz, AT
WÖGERBAUER, Andreas, 4040 Linz, AT
(54) **Zařízení k určování úhlu mezi dvěma rovnými plochami obrobku**
(32) 504472014
(31) 27.06.2014
(33) AT
(86) PCT/AT2015/050162
(87) WO 2015/196230
(74) Všeťečka Zelený Švorčík Kalenský a partneři, advokátní a patentová kancelář, JUDr. Michal Havlík, advokát, Hálkova 1406/2, Praha 2, 12000
-
- (97) **EP 3162735**
(47) 27.12.2017
(97) 03.05.2017
(51) **B65D 85/60** (2006.01)
B65D 25/10 (2006.01)
B65D 1/36 (2006.01)
(96) 28.10.2015
(96) 15461571.0
(73) Qual Pak SC Piotr Wnuk Mariola Wnuk, 05-510 Konstancin Jeziorna, PL
(72) Wnuk, Piotr, 05-510 Konstancin Jeziorna, PL
(54) **Držák na cukrovinky**
(74) Ing. Václav Kratochvíl, Husníkova 2086/22, Praha 5, Stodůlky, 15800
-
- (97) **EP 3177446**
(47) 02.05.2018
(97) 11.02.2016
(51) **B29C 47/00** (2006.01)
B29C 67/00 (2017.01)
B29C 45/27 (2006.01)
(96) 14.07.2015
(96) 15738070.0
(73) Starfort des Stubenruss Moritz, 39042 Bressanone, IT
(72) STUBENRUSS, Moritz, I-39042 Bressanone, IT
(54) **Zařízení pro nastavování průtoku granulí/kapaliny pro 3D tiskové hlavy s přívodem granulí a/nebo kapalin a příslušný způsob**
(32) BZ20140029
(31) 05.08.2014
(33) IT
(86) PCT/EP2015/066023
(87) WO 2016/020150
(74) Všeťečka Zelený Švorčík Kalenský a partneři, advokátní a patentová kancelář, JUDr. Michal Havlík, advokát, Hálkova 1406/2, Praha 2, 12000
-
- (97) **EP 3177845**
(47) 18.04.2018
(97) 11.02.2016
(51) **F16D 65/12** (2006.01)
F16D 65/02 (2006.01)
(96) 03.08.2015
(96) 15766615.7
(73) Freni Brembo S.p.A., 24035 Curno (Bergamo), IT
(72) CARMINATI, Fabiano, 24035 Curno (Bergamo), IT
BIONDO, Simone, 24035 Curno (Bergamo), IT

- MEDICI, Stefano, 24035 Curno (Bergamo), IT
(54) **Brzdový pás s drážkami pro kotoučovou brzdu**
(32) MI20141431
(31) 05.08.2014
(33) IT
(86) PCT/IB2015/055874
(87) WO 2016/020820
(74) Všeťečka Zelený Švorčík Kalenský & Partners, advokátní a patentová kancelář, JUDr. Michal Havlík, advokát, Hálkova 1406/2, Praha 2, 12000
-
- (97) **EP 3181784**
(47) 11.04.2018
(97) 21.06.2017
(51) **E05B 17/18** (2006.01)
E05B 83/10 (2014.01)
(96) 14.12.2015
(96) 15425108.6
(73) Pastore & Lombardi S.p.A., Bologna, IT
(72) Hilbe, Luca, 40123 Bologna, IT
(54) **Uvolňovací zařízení pro dveře vozidel**
(74) Rott, Růžička & Guttman Patentové, známkové a advokátní kanceláře, Ing. Jana Fuchsová, patentový zástupce, Vinohradská 938/37, Praha 2, 12000
-
- (97) **EP 3186686**
(47) 04.04.2018
(97) 03.03.2016
(51) **G05D 23/19** (2006.01)
B60L 3/12 (2006.01)
B60L 11/18 (2006.01)
H02J 3/32 (2006.01)
H02J 3/38 (2006.01)
H02J 7/02 (2016.01)
H02J 7/35 (2006.01)
F24H 9/20 (2006.01)
(96) 27.08.2014
(96) 14771796.1
(73) Innosense AG, 8004 Zürich, CH
(72) MEDICI, Vasco, 6855 Stabio, CH
GIUSTI, Alessandro, 6930 Bedano, CH
SALANI, Matteo, 6900 Lugano, CH
RIZZOLI, Andrea Emilio, 6833 Vacallo, CH
GAMBARDELLA, Luca Maria, 21049 Tradate (VA), IT
DOZIO, Gian Carlo, 6928 Manno, CH
FOLETTI, Fabio, 6928 Manno, CH
RIVOLA, Davide, 6500 Bellinzona, CH
RUDEL, Roman, 6900 Massagno, CH
BELLIARDI, Marco, 6900 Lugano, CH
NESPOLI, Lorenzo, 6900 Lugano, CH
(54) **Způsob ohřevu vody v elektrickém ohřivači, příslušné zařízení a elektrický ohřivač**
(86) PCT/EP2014/068175
(87) WO 2016/029940
(74) Ing. Dobroslav Musil, patentová kancelář, Ing. Dobroslav Musil, Zábřdovická 801/11, Brno, Zábřdovice, 61500
-
- (97) **EP 3194671**
(47) 04.04.2018
(97) 04.02.2016
(51) **E03D 1/32** (2006.01)
F16K 31/34 (2006.01)
(96) 10.07.2015
(96) 15734419.3
(73) SIAMP CEDAP, 98000 Monaco, MC
(72) MARNAS, Stéphane, F-06200 Nice, FR
PLAS, Olivier, F-06340 La Trinite, FR
(54) **Plnicí ventil pro zásobník toalety s hydraulickou podporou**
(32) 1457465
(31) 31.07.2014
(33) FR
(86) PCT/EP2015/065904
(87) WO 2016/015977
(74) Čermák a spol., JUDr. Věra Čermáková, advokát, Elišky Peškové 735/15, Praha 5, Smíchov, 15000

(97) EP 3199388		(96) 12.02.2016	
(47) 06.06.2018		(96) 16155483.7	
(97) 02.08.2017		(73) Coöperatie Avebe U.A., 9641 GK Veendam, NL	
(51) B60C 25/05	(2006.01)	(72) Vrieling-Smit, Annet, 9641 GK Veendam, NL	
B60C 25/128	(2006.01)	Wielema, Thomas Albert, 9641 GK Veendam, NL	
B60C 23/10	(2006.01)	Beugeling, John, 9641 GK Veendam, NL	
B60S 5/04	(2006.01)	(54) Oxidace škrobu	
B60C 25/14	(2006.01)	(74) ŽOVICOVÁ & ŽOVIC IP, s.r.o., Záhradnícka 36, Bratislava, 82108	
(96) 10.01.2013			
(96) 17161161.9		(97) EP 3222649	
(73) Android Industries LLC, Auburn Hills, MI 48326-2943, US		(47) 18.04.2018	
(72) LAWSON, Lawrence, J., Troy, MI Michigan 48085, US		(97) 27.09.2017	
REECE, Robert, Clarkston, MI Michigan 48348, US		(51) C08G 69/26	(2006.01)
(54) Nahušřovací sonda pro nahušřování sestavy pneumatika-kolo		C08L 77/06	(2006.01)
(32) 201213347390		(96) 23.03.2016	
(31) 10.01.2012		(96) 16161807.9	
(33) US		(73) EMS-PATENT AG, 7013 Domat / Ems, CH	
(74) A. Holas & partner Patentová a známková kancelář, Ing. Mgr. Hana Holasová, Křížová 105/4, Brno, 60300		(72) HEWEL, Manfred, 7013 Domat/Ems, CH	
		STÖPPELMANN, Georg, 7402 Bonaduz, CH	
		THOMAS, Oliver, 7013 Domat/Ems, CH	
		LAMBERTS, Nikolai, 7402 Bonaduz, CH	
		(54) Polyamidové lisovací hmoty odolné proti vysoké teplotě a jejich použití obzvláště v automobilové oblasti	
		(74) KOREJZOVA LEGAL v.o.s., JUDr. Petra Sauvage de Brantes, Korunní 810/104, Praha 10, Vinohrady, 10100	

Zveřejněné opravené překlady evropských patentových spisů

U následujících udělených evropských patentů s účinky pro Českou republiku byl majitelem předložen opravený překlad patentového spisu do českého jazyka (§35d odst. 2 zákona č. 527/1990 Sb., v platném znění).

Datem zveřejnění opraveného překladu evropského patentového spisu je datum publikace tohoto Věstníku.

(97) EP 2700405 (97) EP 2917195 (97) EP 3102597

Zveřejněné překlady pozměněného, nebo omezeného znění evropských patentových spisů

U následujících udělených evropských patentů s účinky pro Českou republiku byl majitelem předložen opravený překlad patentového spisu do českého jazyka (§ 35d odst. 2 zákona č. 527/1990 Sb., v platném znění).

Datem zveřejnění opraveného překladu evropského patentového spisu je datum publikace tohoto Věstníku.

(97) EP 2420690 (97) EP 2421761 (97) EP 2784188

Evropské patenty zachované v pozměněném nebo omezeném znění

V této části jsou uvedeny evropské patenty s účinky pro Českou republiku, které byly Evropským úřadem podle článku 102 Úmluvy o udělování evropských patentů zachovány v omezeném znění podle čl. 105a - 105c EPC 2000, nebo v pozměněném znění (§ 35f zákona č. 527/1990 Sb., v platném znění).

(97)	Datum oznámení o zachování patentu	(97)	Datum oznámení o zachování patentu
EP 1589926	25.07.2018	EP 2443048	25.07.2018
EP 2165817	25.07.2018	EP 2580020	25.07.2018
EP 2421761	25.07.2018	EP 2683863	25.07.2018

Evropské patenty zrušené Evropským patentovým úřadem

Následující evropské patenty udělené Evropským patentovým úřadem s účinky pro Českou republiku byly zrušeny Evropským patentovým úřadem podle článku 102 Úmluvy o udělování evropských patentů (§ 35f odst 2 zákona č. 527/1990 Sb., v platném znění).

(97) EP 1866895 (97) EP 2014789 (97) EP 2407036
(97) EP 1994113 (97) EP 2177045 (97) EP 2867339

MM4A

Zánik evropských patentů nezaplacením poplatků za udržování platnosti patentu

Následující evropské patenty udělené Evropským patentovým úřadem s účinky pro Českou republiku zanikly pro nezaplacení poplatků za udržování platnosti patentu (§ 22 písm. b) zákona č. 527/1990 Sb., v platném znění).

(97) EP 1333015	(97) EP 1721980	(97) EP 2109490	(97) EP 2391699
(97) EP 1440640	(97) EP 1727707	(97) EP 2111425	(97) EP 2401253
(97) EP 1440906	(97) EP 1781455	(97) EP 2120974	(97) EP 2468386
(97) EP 1440914	(97) EP 1816108	(97) EP 2122066	(97) EP 2479166
(97) EP 1442803	(97) EP 1841949	(97) EP 2165205	(97) EP 2481506
(97) EP 1442928	(97) EP 1844337	(97) EP 2188116	(97) EP 2520813
(97) EP 1445450	(97) EP 1845780	(97) EP 2210985	(97) EP 2526558
(97) EP 1449962	(97) EP 1848310	(97) EP 2213548	(97) EP 2528598
(97) EP 1467620	(97) EP 1853310	(97) EP 2231774	(97) EP 2529359
(97) EP 1469714	(97) EP 1858598	(97) EP 2235074	(97) EP 2609726
(97) EP 1469741	(97) EP 1882581	(97) EP 2235219	(97) EP 2666366
(97) EP 1470001	(97) EP 1946951	(97) EP 2238227	(97) EP 2667839
(97) EP 1471924	(97) EP 1947299	(97) EP 2244572	(97) EP 2667870
(97) EP 1472663	(97) EP 1950030	(97) EP 2245116	(97) EP 2673260
(97) EP 1557645	(97) EP 1953829	(97) EP 2252263	(97) EP 2678015
(97) EP 1559981	(97) EP 1958709	(97) EP 2254808	(97) EP 2681813
(97) EP 1560315	(97) EP 1976521	(97) EP 2255991	(97) EP 2757346
(97) EP 1587889	(97) EP 1977137	(97) EP 2276429	(97) EP 2807178
(97) EP 1592457	(97) EP 1979407	(97) EP 2291540	(97) EP 2817131
(97) EP 1594859	(97) EP 1979460	(97) EP 2353778	(97) EP 2905087
(97) EP 1665927	(97) EP 1981346	(97) EP 2354108	(97) EP 2949442
(97) EP 1686209	(97) EP 1996249	(97) EP 2354360	(97) EP 2995215
(97) EP 1708910	(97) EP 1996251	(97) EP 2360646	(97) EP 3048092
(97) EP 1709169	(97) EP 2010342	(97) EP 2378489	(97) EP 3048369
(97) EP 1711451	(97) EP 2039580	(97) EP 2382066	(97) EP 3084793
(97) EP 1715813	(97) EP 2039581	(97) EP 2384352	

FG1K

Zapsané užité vzory - přehled podle čísel zápisu

V období uzávěrky tohoto čísla Věstníku zapsal Úřad průmyslového vlastnictví tyto užité vzory.

(11)	(51)		(11)	(51)		(11)	(51)	
31931	<i>E 04 C 3/08</i>	(2006.01)	31936	<i>E 06 B 3/263</i>	(2006.01)	31941	<i>C 12 Q 1/46</i>	(2006.01)
31932	<i>E 02 D 5/03</i>	(2006.01)	31937	<i>B 65 G 1/02</i>	(2006.01)	31942	<i>B 62 D 21/04</i>	(2006.01)
31933	<i>E 04 F 13/07</i>	(2006.01)	31938	<i>A 01 G 9/02</i>	(2018.01)	31943	<i>B 23 Q 3/08</i>	(2006.01)
31934	<i>E 04 H 12/18</i>	(2006.01)	31939	<i>E 04 F 10/08</i>	(2006.01)			
31935	<i>A 61 K 8/19</i>	(2006.01)	31940	<i>G 01 F 23/26</i>	(2006.01)			

FG1K

Zapsané užité vzory - řazené podle MPT

(51)	<i>A01G 9/02</i>	(2018.01)	(11)	31937	
	<i>A01G 31/06</i>	(2006.01)	(21)	2018-35006	
(11)	31938		(22)	25.05.2018	
(21)	2018-35007		(47)	30.07.2018	
(22)	27.05.2018		(73)	ŠKODA AUTO a.s., Mladá Boleslav, Mladá Boleslav II, CZ	
(47)	30.07.2018		(72)	Vostrý David Ing., Mladá Boleslav, CZ	
(73)	Ústav experimentální botaniky AV ČR, v. v. i., Praha 6, Lysolaje, CZ		(54)	Stohovatelný přepravní regál	
(72)	Soudek Petr RNDr. Mgr., Ph.D., Kladno, Kročehlavy, CZ		(51)	<i>C12Q 1/46</i>	(2006.01)
	Vaněk Tomáš RNDr. Mgr., Ph.D., Státnice, Černý Vůl, CZ			<i>G01N 31/22</i>	(2006.01)
(54)	Modul pro vertikální aeroponickou kultivaci rostlin			<i>C12N 9/16</i>	(2006.01)
(74)	HARBER IP s.r.o., Na bělidle 64/3, Praha 5, Smíchov, 15000		(11)	31941	
(51)	<i>A61K 8/19</i>	(2006.01)	(21)	2018-35061	
	<i>A61K 8/22</i>	(2006.01)	(22)	13.06.2018	
	<i>A61K 8/81</i>	(2006.01)	(47)	30.07.2018	
	<i>A61K 8/37</i>	(2006.01)	(73)	ORITEST spol. s r.o., Praha 5, Smíchov, CZ	
	<i>A61K 8/73</i>	(2006.01)	(72)	Pitschmann Vladimír doc. Ing., CSc., Praha, CZ	
	<i>A61K 8/30</i>	(2006.01)		Matějovský Lukáš Ing., Hostivice, CZ	
	<i>A61K 8/92</i>	(2006.01)	(54)	Pracovní část detektorů inhibitorů cholinesteráz obsahující substrát a chromogenní indikátor	
	<i>A61K 8/36</i>	(2006.01)	(51)	<i>E02D 5/03</i>	(2006.01)
(11)	31935			<i>E02D 17/04</i>	(2006.01)
(21)	2018-34961			<i>E02D 17/20</i>	(2006.01)
(22)	15.05.2018			<i>E02D 29/02</i>	(2006.01)
(47)	30.07.2018		(11)	31932	
(73)	Pharmaceutical Biotechnology s.r.o., Praha 2, Vinohrady, CZ		(21)	2018-34674	
(72)	Ryšávek Petr RNDr., Nemojany, CZ		(22)	05.02.2018	
	Netušilová Julie Mgr., Pohořelice, CZ		(47)	30.07.2018	
(54)	Směs s prodlouženým antibakteriálním účinkem a sanitární hygienický nebo zdravotnický prostředek, který ji obsahuje		(73)	PPZS s.r.o., Praha 6, Ruzyně, CZ	
(74)	Kania, Sedlák, Smola patentová a známková kancelář, Mgr. Martina Dvořáková, Mendlovo náměstí 907/1a, Brno, Staré Brno, 60300		(72)	Florek Miroslav, Velešín, CZ	
(51)	<i>B23Q 3/08</i>	(2006.01)	(54)	Permanentní prefabrikovaná záporová stěna	
(11)	31943		(74)	PatentCentrum Sedlák & Partners s.r.o., Husova tř. 1847/5, České Budějovice, České Budějovice 3, 37001	
(21)	2018-35101		(51)	<i>E04C 3/08</i>	(2006.01)
(22)	22.06.2018			<i>E04C 3/11</i>	(2006.01)
(47)	30.07.2018			<i>E04C 3/40</i>	(2006.01)
(73)	Kuchta Vojtěch, Čaková, CZ		(11)	31931	
(72)	Kuchta Vojtěch, Čaková, CZ		(21)	2018-34615	
(54)	Strojní přísavka		(22)	09.09.2008	
(51)	<i>B62D 21/04</i>	(2006.01)	(47)	30.07.2018	
(11)	31942		(73)	Krupička Jan Ing., Veverská Bítýška, CZ	
(21)	2018-35070		(72)	Krupička Jan Ing., Veverská Bítýška, CZ	
(22)	15.06.2018		(54)	Výztužený svařovaný nosník s dělenou stojinou	
(47)	30.07.2018		(74)	INPARTNERS GROUP, Ing. Dušan Kendereški, Koliště 1965/13a, Brno, Černá Pole, 60200	
(73)	TATRA TRUCKS a.s., Koprivnice, CZ		(51)	<i>E04F 10/08</i>	(2006.01)
(72)	Koliba Petr Bc., Koprivnice, CZ			<i>E04C 3/32</i>	(2006.01)
	Libiš Stanislav, Štramberk, CZ			<i>E04H 1/12</i>	(2006.01)
	Smolka Radomír Ing., Příbor, CZ		(11)	31939	
(54)	Segmentová nosná trouba pro vozidla s páteřovým chasis a nezávislým zavěšením kol		(21)	2018-35042	
(74)	HM PARTNERS s.r.o., Ing. Zdeněk Michálek, Štefánikova 1163/12, Koprivnice, 74221		(22)	06.06.2018	
(51)	<i>B65G 1/02</i>	(2006.01)	(47)	30.07.2018	
			(73)	ISOTRA a.s., Opava, Předměstí, CZ	

(72) Blachut Bohumír Ing., Bolatice, Borová, CZ Stavař Erich Ing., Bolatice, Borová, CZ	(74) Kania, Sedlák, Smola, Ing. Jiří Malůšek, Mendlovo náměstí 157/1, Brno, Staré Brno, 60300
(54) Opěrný prvek pro lehké stavby, zejména pergoly	(51) E06B 3/263 (2006.01) E04D 13/16 (2006.01)
(74) Ing. Petr Soukup, tř. Svobody 43/39, Olomouc, 77900	(11) 31936
(51) E04F 13/07 (2006.01) E04B 2/32 (2006.01)	(21) 2018-34975
(11) 31933	(22) 20.05.2018
(21) 2018-34789	(47) 30.07.2018
(22) 19.03.2018	(73) České vysoké učení technické v Praze, Praha 6, Dejvice, CZ
(47) 30.07.2018	(72) Tywoniak Jan prof. Ing., CSc., Čerčany, CZ
(73) Klinker Centrum s.r.o., Kostelec nad Orlicí, CZ	(54) Konstruktivní systém střešního okna
(72) Barvínek Stanislav Ing., Kostelec nad Orlicí, CZ	(74) RNDr. Silvie Dokulilová Ph.D., Bašného 279/51, Brno, Kohoutovice, 62300
(54) Odvětrávaná fasáda	
(74) Jan Brykner, patentový zástupce, Resslova 741, Hradec Králové, 50002	(51) G01F 23/26 (2006.01)
(51) E04H 12/18 (2006.01) E04H 12/34 (2006.01) A01M 31/02 (2006.01) E06C 1/39 (2006.01)	(11) 31940
(11) 31934	(21) 2018-35043
(21) 2018-34841	(22) 06.06.2018
(22) 04.04.2018	(47) 30.07.2018
(47) 30.07.2018	(73) Trafo CZ, a.s., Hradec Králové, CZ
(73) VARIEL, a.s., Zruč nad Sázavou, CZ	(72) Bernard Vladimír, Hradec Králové, CZ
(72) Výborný Roman Ing., Zruč nad Sázavou, CZ	Kladívko Vojtěch Ing., Hradec Králové, CZ
(54) Mobilní výsuvná pozorovatelná	(54) Zařízení pro snímání hladiny kapaliny
	(74) Jan Brykner, patentový zástupce, Resslova 741, Hradec Králové, 50002

Seznam majitelů zapsaných užitéch vzorů

(73) České vysoké učení technické v Praze, Praha 6, Dejvice, CZ	(11) 31936	(51) E 06 B 3/263 (2006.01)	(73) TATRA TRUCKS a.s., Kopřivnice, CZ	(11) 31942	(51) B 62 D 21/04 (2006.01)
ISOTRA a.s., Opava, Předměstí, CZ	31939	E 04 F 10/08 (2006.01)	Trafo CZ, a.s., Hradec Králové, CZ	31940	G 01 F 23/26 (2006.01)
Klinker Centrum s.r.o., Kostelec nad Orlicí, CZ	31933	E 04 F 13/07 (2006.01)	Ústav experimentální botaniky AV ČR, v. v. i., Praha 6, Lysolaje, CZ	31938	A 01 G 9/02 (2018.01)
ORITEST spol. s r.o., Praha 5, Smíchov, CZ	31941	C 12 Q 1/46 (2006.01)	VARIEL, a.s., Zruč nad Sázavou, CZ	31934	E 04 H 12/18 (2006.01)
Pharmaceutical Biotechnology s.r.o., Praha 2, Vinohrady, CZ	31935	A 61 K 8/19 (2006.01)	Krupička Jan Ing., Veverská Bítýška, CZ	31931	E 04 C 3/08 (2006.01)
PPZS s.r.o., Praha 6, Ruzyně, CZ	31932	E 02 D 5/03 (2006.01)	Kuchta Vojtěch, Čaková, CZ	31943	B 23 Q 3/08 (2006.01)
ŠKODA AUTO a.s., Mladá Boleslav, Mladá Boleslav II, CZ	31937	B 65 G 1/02 (2006.01)			

Dodatková ochranná osvědčení pro léčiva a pro přípravky na ochranu rostlin

Udělení osvědčení

(73) Kai Pharmaceuticals, Inc., South San Francisco, 94080, CA, US
(68) 2459208
(11) 2459208/511
(54) **Terapeutické látky pro redukci hladin parathormonu**
(92) EU/1/16/1142, 15.11.2016
(93) EU/1/16/1142/001-012, 15.11.2016, EU
(95) **Parsabiv - etelkalcetid, nebo jeho sůl, včetně etelkalcetid hydrochloridu, léčivý přípravek**
(94) 15.11.2031

(73) Janssen Pharmaceutica NV, 2340 Beerse, BE
(68) 1725537
(11) 1725537/513
(54) **Nové sloučeniny jako modulátory opioidních receptorů**
(92) EU/1/16/1126, 21.09.2016
(93) EU/1/16/1126, 21.09.2016, EU
(95) **eluxadolin nebo jeho farmaceuticky přijatelný enantiomer, diastereomer, racemát nebo sůl, léčivý přípravek**
(94) 14.03.2030

(73) ICOS CORPORATION, Indianapolis, 46285, IN, US

(68) 1761540
(11) 1761540/514
(54) **Chinazolinony jako inhibitory lidské fosfatidylinositol 3-kinázy delta**
(92) EU/1/14/938, 19.09.2014
(93) EU/1/14/938, 19.09.2014, EU
(95) **idelalisib nebo jeho farmaceuticky přijatelná sůl, léčivý přípravek**
(94) 19.09.2029

(73) Orexigen Therapeutics, Inc., La Jolla, CA 92037, CA, US
(68) 2316456
(11) 2316456/548
(54) **Prostředky k ovlivnění ztráty hmotnosti obsahující opioidního antagonistu a bupropion**
(92) EU/1/14/988, 30.03.2015
(93) EU/1/14/988, 30.03.2015, EU
(95) **kombinace naltrexonu nebo jeho farmaceuticky přijatelné soli/bupropionu nebo jeho farmaceuticky přijatelné soli, léčivý přípravek**
(94) 21.04.2029

Úřední rozhodnutí a oznámení

MK4A, MK4F

Zánik patentů a autorských osvědčení uplynutím doby platnosti

(11)	(21)	Int.Cl/(51)	(11)	(21)	Int.Cl/(51)
289339	1998-2374	8/F23C 10/28	296463	2000-575	8/F25D 23/00
293203	1999-1015	8/F16B 37/00	296957	2000-156	8/A61K 31/4433

MK1K

Zániky užitných vzorů uplynutím doby platnosti

(11)	(21)	(51)	(11)	(21)	(51)
18874	2008-20177	E04H 5/04	26691	2014-29082	C08L 9/02
18875	2008-20178	E04H 5/04	26750	2014-29099	B08B 1/00
18876	2008-20179	E04H 5/04	26751	2014-29101	C23F 1/00
18996	2008-20194	E04B 2/08	26846	2014-29083	C10B 3/00
19046	2008-20184	G06F 9/00	26872	2014-29080	C04B 18/14
19435	2008-20189	B65G 1/14	26891	2014-29100	B01D 11/04
19760	2009-21136	E01B 7/02	26915	2014-29087	C04B 18/14
22159	2011-23823	B02C 13/20	26916	2014-29089	C04B 18/14
22232	2011-23811	B21B 45/02	26917	2014-29091	C04B 18/14
26469	2014-29092	A01G 9/10	26918	2014-29096	B65D 6/02
26498	2014-29108	F41A 5/14	26919	2014-29103	A23L 1/305
26599	2014-29093	B66B 9/00	26959	2014-29077	A21D 10/00
26600	2014-29094	B66B 11/00	27045	2014-29104	B65D 90/02
26601	2014-29095	B66B 13/00	27287	2014-29102	B27B 33/10
26644	2014-29081	B01F 7/18	28197	2015-30786	G01N 3/08
26667	2014-29109	A61B 5/16			

ND4Q

První obnovy doby ochrany průmyslových vzorů

(51) 12-11	(51) 11-02
(11) 36063	(11) 36345
(21) 2013-39597	(21) 2013-39656
(22) 26.06.2013	(22) 05.08.2013
(54) Rám elektrické koloběžky	(54) Vrchní část dekorativního předmětu

(51) 11-02
(11) 36259
(21) 2013-39655
(22) 05.08.2013
(54) Vrchní část dekorativního předmětu

ND4Q

Třetí obnovy doby ochrany průmyslových vzorů

(51) 06-04	(51) 09-01
(11) 31898	(11) 32181
(21) 2003-34813	(21) 2003-34818
(22) 13.08.2003	(22) 20.08.2003
(54) Skříň hydrantu	(54) Láhev

PD4Q

Převod práv a ostatní změny vlastníků průmyslových vzorů

- | | |
|--|--|
| (11) 36259 | (11) 36345 |
| (21) 2013-39655 | (21) 2013-39656 |
| (73) Štěpánek Martin Ing., Pardubice, Zelené Předměstí, CZ | (73) Štěpánek Martin Ing., Pardubice, Zelené Předměstí, CZ |

QA9A

Nabídka licence

- (73) Vysoká škola chemicko-technologická v Praze, Praha 6- Dejvice, CZ
BIOMEDICA, spol. s r.o., Praha 5, CZ
- (11) 307451
- (54) Způsob přípravy chmelového materiálu se zvýšeným obsahem 8-prenylnaringeninů a chmelový materiál
- (73) Vysoká škola chemicko-technologická v Praze, Praha 6, Dejvice, CZ
Výzkumný ústav veterinárního lékařství, v.v.i., Brno-Medlánky, CZ
APIGENEX s.r.o., Praha 9 Hloubětín, CZ
- (11) 307452
- (54) Aminoxylipidy pro konstrukci samoskladných liposomálních systémů umožňujících jejich následnou modifikaci biologicky funkčními molekulami
- (73) Mendelova univerzita v Brně, Zahradnická fakulta, Ústav posklizňové technologie zahradnických produktů, Lednice, CZ
Ústav pro výzkum globální změny AV ČR, v.v.i., Brno, CZ
Výzkumný ústav potravinářský Praha, v.v.i., Praha 10- Hostivař, CZ
- (11) 307453
- (54) Čokoláda se zvýšeným obsahem přírodních lignanů

Zamítnuté a částečně zamítnuté přihlášky ochranných známek před zveřejněním

Kapitola obsahuje údaje o rozhodnutích o přihláškách ochranných známek, u kterých byly na základě provedeného věcného průzkumu shledány Úřadem důvody pro zamítnutí přihlášky ochranné známky podle ustanovení § 4 nebo 6 zákona č. 441/2003 Sb. Na základě toho Úřad vydal rozhodnutí o zamítnutí přihlášky podle ustanovení § 22 zákona č. 441/2003 Sb., a to pro celý seznam výrobků a služeb nebo pro jeho část. Údaje o výsledku rozhodnutí (zamítnutí přihlášky, částečně zamítnutí přihlášky) jsou uvedeny jako datum právní moci rozhodnutí/výsledek rozhodnutí.

(210) **O-529149**
(540)

Asian Food Fest

20.07.2018/NABYTÍ P.M. - ČÁSTEČNÉ ZAMÍTNUTÍ PŘIHLÁŠKY

(210) **O-539512**
(540)

Setkání s hejtmanem

24.07.2018/NABYTÍ P.M. - ZAMÍTNUTÍ PŘIHLÁŠKY

(210) **O-530524**
(540)

ANDRAGOGICKÁ REVUE

24.07.2018/NABYTÍ P.M. - ZAMÍTNUTÍ PŘIHLÁŠKY

(210) **O-541052**
(540)

Extra Virgin 100% RAW Bio Kokosový olej

12.06.2018/NABYTÍ P.M. - ZAMÍTNUTÍ PŘIHLÁŠKY

(210) **O-530525**
(540)

ANDRAGOGICKÁ
revue

24.07.2018/NABYTÍ P.M. - ZAMÍTNUTÍ PŘIHLÁŠKY

(210) **O-541123**
(540)

NECIGARETA

18.07.2018/NABYTÍ P.M. - ZAMÍTNUTÍ PŘIHLÁŠKY

(210) **O-542431**
(540)

We are FOOD LOVERS

24.07.2018/NABYTÍ P.M. - ZAMÍTNUTÍ PŘIHLÁŠKY

(210) **O-542526**
(540)

YACHTCHARTER

03.07.2018/NABYTÍ P.M. - ZAMÍTNUTÍ PŘIHLÁŠKY

(210) **O-537151**
(540)

PŘELEPKY.cz

10.07.2018/NABYTÍ P.M. - ČÁSTEČNÉ ZAMÍTNUTÍ PŘIHLÁŠKY

(210) **O-543735**
(540)

BEZPOBOCKY.CZ
hypotéky, pojištění a reality z pohodlí domova

26.07.2018/NABYTÍ P.M. - ZAMÍTNUTÍ PŘIHLÁŠKY

Zveřejněné přihlášky ochranných známek

(210) **O-525339**

(220) 18.09.2015

(320) 18.09.2015

(511) 5

(540)

Acute Care

(510) (5) potravinové doplňky pro lidskou potřebu.

(730) **Pharma Agency, s.r.o.**, Zelený pruh 1091/111, Praha 4 - Krč, 14000, CZ

(740) JUDr. Tomáš Pelikán, advokát, Dušní 866/22, Praha 1, 11000

(210) **O-529149**

(220) 25.02.2016

(320) 25.02.2016

(511) 35, 41, 43

(540)

Asian Food Fest

(510) (35) obchodní administrativa, průzkum a analýzy trhů, aranžerství - aranžování www stránek v oblasti reklamní a propagační, marketing, pronájem reklamních ploch, vyhledávací služby, pomoc při podnikání, poradenství týkající se organizace a podnikání, podnikatelské informace, předplatné tiskovin pro třetí osoby, účetnictví, potvrzování uskutečnění obchodních transakcí, poradenská činnost v oblasti obchodu a služeb reklamních kanceláří, předávání informací při reklamní činnosti, poskytování komerčních informací a informačních produktů reklamního a informačního charakteru ve třídě 35, multimediálních informací obchodního a reklamního charakteru, komerční využití Internetu v oblastech komerčních internetových médií a vyhledávacích služeb, marketingové studie, obchodní informace, kopírování nebo rozmnožování dokumentů, dokladů, poradenství v obchodní činnosti, obchodní nebo podnikatelský průzkum, obchodní management, systematizace informací do počítačové databáze, překlad informací do počítačové databáze, sekretářské služby, statistické informace, zpracování textů, vedení kartoték v počítači, vydávání náborových textů, aktualizování reklamních materiálů, analýzy nákladů, daňové příznání (příprava a vyhotovení), dražby, vedení dražeb, hospodářské (ekonomické) prognózy, nákupní ceny a velkoobchodní ceny (analýzy), oceňování obchodních podniků, oceňování a odhady v oblasti podnikání, personální poradenství, posuzování efektivnosti provozu a racionalizace práce, pronájem kancelářských strojů a zařízení, průzkum veřejného mínění, přepisování dat, styky s veřejností, vzorky zboží (distribuce), zprostředkovatelské práce, automatizované zpracování dat, elektronické zpracování dat pro třetí osoby, vedení a správa databank (zařazené ve třídě 35); (41) informace a zprostředkování možností rekreace, rozptýlení, zábavy, organizování živých představení a vystoupení, předprodej vstupenek (zábava), vydavatelská činnost, vydávání knih, elektronické publikování (DTP), poskytování on-line elektronických publikací (bez možnosti stažení), vydávání elektronických knih a časopisů on-line, pořádání divadelních představení, provozování kinosálů, koncertní sítě, provozování muzeí, knihovny (půjčovny knih), pořádání diskoték, provozování kasin a heren, provozování her on-line (z počítačové sítě), noční kluby, služby karaoke, výchovně-zábavní klubové služby, kluby zdraví, cirkusy, drezúra zvířat, provozování zoologických zahrad, půjčování filmů, umělecké a módní agentury, estrády, pořádání loterií, organizování plesů, plánování a organizování večírků a oslav, organizování vzdělávacích, zábavných, sportovních soutěží nebo soutěží krásy, organizování kulturních nebo vzdělávacích výstav, filmová tvorba, filmová studia, dabing, digitální zpracování obrazu, nahrávací studia, výroba rozhlasových a televizních programů, zpravodajské služby, obrazové zpravodajství, fotografování, půjčování a pronájem divadelních a jiných dekorací včetně osvětlení, pronájem rozhlasových a televizních přijímačů, půjčování přenosných videokamer, posunková řeč (tlumočení), překladatelské služby, organizování a vedení kolokvií, konferencí, kongresů, seminářů, symposií, informace o výchově a vzdělávání, školení, praktické cvičení, instruktážní výcvik, zkoušení, přezkoušení, dálkové studium, korespondenční kurzy, internátní školy, dětské jesle a školky (vzdělávání), organizování prázdninových táborů, náboženská výchova, pomoc a poradenství pro volbu povolání, pořádání a řízení pracovních setkání, tělesná výchova, provozování a pronájem sportovních zařízení -golfových hřišť, stadiónů, tenisových dvorců, plaveckých bazénů, gymnastický výcvik, půjčování sportovního nářadí, s výjimkou dopravních prostředků; (43) poradenství v oboru hotelnictví, poradenství v oboru provozování hotelů.

(730) **Perfect Fest s.r.o.**, Prodloužená 250/33, Praha 5, 15900, CZ

(740) DANĚK & PARTNERS Advokátní a patentová kancelář, Ing. Dr. Vilém Daněk Ph.D., LL.M., patentový zástupce, Vinohradská 17, Praha 2, 12000

(210) **O-531959**

(220) 15.06.2016

(320) 15.06.2016

(511) 9, 35, 36, 38

(540)

ePojisteni.cz

(510) (9) data, databáze a jiné informační produkty v elektronických, datových, informačních a telekomunikačních sítích všeho druhu s výjimkou magnetických; (35) reklamní, inzertní a propagační činnost, marketing, reklamní, inzertní a propagační činnost prostřednictvím jakéhokoli média, prostřednictvím telefonní sítě nebo datové sítě nebo informační sítě, poskytování komerčních informací a jiných komerčních informačních produktů všeho druhu, informačních produktů reklamního charakteru, poskytování multimediálních informací komerčního charakteru, komerční využití Internetu v oblastech komerčních internetových médií a vyhledávacích služeb, on-line inzerce, zprostředkování v obchodních vztazích, výstavy komerční, merchandising, služby zahrnující záznam, přenos, přepis, převod, vypracování, kompilaci, přenášání nebo systematičnost písemných sdělení a/nebo záznamů, využívání nebo kompilaci matematických a statistických údajů, činnost ekonomických a/nebo organizačních poradců, merchandising, franchising, pomoc při využívání a řízení obchodního podniku, personální agentura, personální poradenství, automatizované zpracování dat, pomoc při provozování obchodů a obchodních činností průmyslového nebo obchodního podniku, zajišťování systému na podporu a intenzifikaci obchodních služeb založený na zvyhodňování klíčových spolupracovníků a klientů, poskytování věrnostních a bonusových systémů, jako poskytování slev a odměn, přednostní a nadstandardní poskytování služeb, vše v rámci prodeje těchto výrobků: chemické výrobky určené pro průmysl, vědy a fotografii, jakož i pro zemědělství, zahradnictví a lesnictví, umělé pryskyřice v surovém stavu, plastické hmoty v surovém stavu, hnojiva pro půdu, hasicí přístroje (složení), prostředky pro kalení a letování kovů, chemické výrobky určené ke konzervování potravin, tříslicí materiály, lepidla pro průmysl, barvy, nátěry, laky, ochranné výrobky proti korozi a proti deteriorizaci dřeva, barviva, mořidla, přírodní pryskyřice v surovém stavu, kovy listkové (složení), prostředky pro malíře, dekoratéry a umělce, přípravky pro bělení a jiné práci prostředky, přípravky pro čištění, leštění, odmašťování a broušení, mýdla, parfumerie, vonné oleje, kosmetika, vlasové vody (lotions), zubní pasty, průmyslové oleje a tuky, mazadla, výrobky pro pohlcování, zavlažování a vázání prachu, paliva včetně benzínu pro motory a osvětlovací látky, svíčky a knoty, farmaceutické a veterinářské výrobky, hygienické výrobky pro léčebné účely, dietní potraviny a dietetické přípravky pro léčebné nebo veterinární účely, potraviny pro batolata, potravní doplňky pro lidskou potřebu a pro zvířata, náplasti, obvazový materiál, materiály pro plombování zubů a pro zubní otisky, dezinfekční přípravky, výrobky pro hubení škodlivých zvířat, fungicidy, herbicidy, obecné kovy a jejich slitiny, kovové stavební materiály, kovové stavební materiály přenosné, kovové materiály pro ležnice, kovové kabely a dráty neelektrické, kovové potřeby zámečnické a klempířské, kovové trubky, sejfy, rudy, stroje pro průmyslové účely a obráběcí stroje, motory (s výjimkou motorů pro pozemní vozidla), spojky a transmisní zařízení mimo ty, které jsou pro pozemní vozidla, zemědělské nástroje, kromě nástrojů poháněných ručně, lihně pro vejce, prodejní automaty, nářadí a nástroje s ručním pohonem, nože, vidličky a lžice, sečné zbraně, břitvy, přístroje a nástroje vědecké, námořní, geodetické, fotografické, filmové, optické, přístroje pro vážení, měření, signalizaci, kontrolu (inspekci), záchranu a přístroje pro vyučování, přístroje a nástroje pro vedení, přepínání, přeměnu, akumulaci, regulaci nebo řízení elektrického proudu, přístroje pro záznam, převod, reprodukci zvuku nebo obrazu, nosiče dat magnetické, záznamové disky, kompaktní

disky, DVD a ostatní digitální záznamové nosiče, ústrojí pro přístroje na mince, pokladny registrační, kalkulačky, zařízení na zpracování dat, počítače, počítačový software, hasicí přístroje, přístroje a nástroje chirurgické, zubní a veterinářské, umělé údy, oči a zuby, ortopedické potřeby, materiál na sešívání ran, přístroje pro osvětlení, topení, výrobu páry, pro vaření, přístroje chladicí, pro sušení, ventilaci, rozvod vody a sanitární zařízení, vozidla, dopravní prostředky pozemní, vzdušné nebo vodní, stělné zbraně, střelivo (munice) a střely, výbušniny, ohňostroje, vzácné kovy a jejich slitiny a upomínkové předměty a ozdoby ze vzácných kovů nebo posřbířeného nebo pozlaceného kovu v rámci této třídy, klenoty, bižuterie, drahokamy, hodinářské potřeby a chronometrické přístroje, hudební nástroje, papír, lepenka, tiskářské výrobky, potřeby pro knižní vazby, fotografie, papírenské zboží, lepidla pro papírenství nebo domácnost, materiál pro umělce, štětce, psací stroje a kancelářské potřeby (vyjímaje nábytek), učební a vyučovací pomůcky s výjimkou přístrojů, plastické obaly (nezařazené do jiných tříd), tiskařské typy, štočky, kaučuk, gutaperča, guma, azbest, slída, polotovary z plastických hmot pro použití ve výrobě, materiály těsnící, ucpávací a izolační, ohebné trubky nekovové, kůže a její imitace, zboží vyrobené z těchto materiálů, nezahrnuté v jiných třídách, a to tašky, kabelky, kufry, batohy, deštníky a slunečníky, klíčenky, peněženky, pouzdra na kreditní karty, zvířecí kůže, usně, cestovní tašky, vycházkové hole, biče, jezdecké postroje a sedla, stavební materiály nekovové, neohobné trubky nekovové pro stavebnictví, asfalt, směla, přenosné konstrukce nekovové, nekovové pomníky, nábytek, zrcadla, rámy ze dřeva, korku, rákosu, vrbového proutí, z rohu, kostí, slonoviny, z kostic, želvoviny, jantaru, perleti, mořské pěny, pomůcky a nádoby pro domácnost a kuchyň, hřebeny a mycí houby, kartáče (s výjimkou štětců), materiály pro výrobu kartáčů, čistící potřeby, drátky na čištění parket, sklo surové nebo opracované (s výjimkou stavebního skla), sklo, porcelán a majolika neobsažené v jiných třídách, lana, provazy, síťky, stany, plachty, plachtoviny, pytle (neobsažené v jiných třídách), materiál na vycpávky (s výjimkou kaučuku nebo plastických hmot), textilní materiály ze surových vláken, příze a nitě pro textilní účely, textil a textilní zboží nezahrnuté v jiných třídách, povlečení, ubrusy, oděvy, obuv, kloboučnické zboží, krajky a výšivky, stuhy a tkaničky, knoflíky, háčky a očka, pouška - galanterie, špendlíky a jehly, umělé květiny, koberce, rohožky, rohože, linoleum a jiné obklady podlah, tapety na stěny nikoliv textilní, hry, hračky, potřeby pro gymnastiku a sport, které nejsou uvedeny v jiných třídách, vánoční ozdoby, maso, ryby, drůbež a zvěřina, masové výtazky, konzervované, mražené, sušené a vařené ovoce a zelenina, želé, džemy, kompoty, vejce, mléko a mléčné výrobky, jedlé oleje a tuky, káva, čaj, kakao a kávové náhražky, rýže, tapioka a ságo, mouka a obilninové přípravky, chléb, pečivo a cukrovinky, zmrzlina, cukr, med, melasa, droždí, prášek do pečiva, sůl, hořčice, ocet, omáčky (chuťové přísady), koření, led pro osvěžení, zrní a zemědělské, zahradnické a lesní produkty nezahrnuté v jiných třídách, živá zvířata, čerstvé ovoce a zelenina, semena, rostliny a květiny, krmivá pro zvířata, slad, piva, minerální vody, šumivé nápoje a jiné nápoje nealkoholické, nápoje a šťávy ovocné, sirupy a jiné přípravky k zhotovování nápojů, alkoholické nápoje (s výjimkou pív), tabák, potřeby pro kuřáky, zápalky; (36) pojišťovnictví, zajišťovací činnost, činnosti související s pojišťovací a zajišťovací činností, zábranná činnost, bankovníctví, finanční služby, provádění bankovních obchodů a jakýchkoliv operací s tím spojených, bankovní služby, služby týkající se financí a peněžnictví, přijímání vkladů, poskytování úvěrů, vydávání hypotečních zástavních listů, investování do cenných papírů, financování pronájmu, vedení účtů, řízení, obsluha a provozování výměny dat v rámci platebního styku, poradenská a informační činnost a zprostředkování v oblasti financí a pojišťovnictví, sponzoring, shromažďování a poskytování finančních prostředků, organizování a provozování dobročinných a humanitárních akcí formou poskytování slev a příspěvků potřebným ve finanční podobě; (38) poskytování přístupu k elektronickému informačnímu portálu.

(730) **ePojisteni.cz s.r.o.**, Bořivojova 878/35, Praha 3 Žižkov, 13000, CZ

(740) **RETROPATENT s.r.o.**, Mgr. Kamil Kolátor, Dobiášova 1246/29, Liberec VI, 46006

(210) **O-534683**

(220) 19.10.2016

(320) 19.10.2016

(511) 25

(540)

TEXHAL

(510) (25) oděvy, obuv, kloboučnické zboží.

(730) **TEXHAL, s.r.o.**, Rosina 854, Rosina, SK

(740) **PatentCentrum Sedlák & Partners s.r.o.**, Husova 5, České Budějovice, 37001

(210) **O-537151**

(220) 03.02.2017

(320) 03.02.2017

(511) 16, 35, 40, 42

(540)



(510) (16) razítka, pečeti; (35) kopírování dokumentů, fotokopírování, optimalizace provozu webových stránek, poradenství v oblasti komunikační strategie v reklamě, obchodní reklama pro třetí osoby; (40) laminování, řezaná grafika; (42) poradenství v oblasti navrhování webových stránek, vytváření a údržba webových stránek pro jiné osoby, SEO (optimalizace webových stránek), počítačové programování, digitalizace dokumentů (skenování).

(730) **Maixner Michal**, Bačovského 278/6, Brno, 62800, CZ

(740) **Mgr. Kateřina Vaňková**, patentový zástupce, Nerudova 1095, Kuřim, 66434

(210) **O-543481**

(220) 02.11.2017

(320) 02.11.2017

(511) 29, 30, 32, 35, 41, 43

(540)



(510) (29) sušená zelenina, zpracovaná zelenina, sušené ovoce, zpracované ovoce, sušené rozinky, sušený kokos, bramborové lupínky, bramborové spirály, kandované ovoce, zpracované ořechy a ořišky patřící do této třídy, obalované a máčené ořechy, zpracované mandle, zpracované arašidy, kukuřičný olej, ovocné dřeně, konzervované ovoce a zelenina, polotovary z uvedených potravin spadající do této třídy; (30) popcorn, pražená kukuřice, kukuřičné vločky, kukuřičná mouka, kukuřičný škrob, kukuřičné lupínky, kukuřičné lupínky (nachos, tortilla chips), mletá kukuřice, přípravky z obilovin, výrobky z obilovin, těstoviny, placky z obilovin, tortilly, tacos, obilné lupínky a vločky, cukrovinky, snacky spadající do této třídy, müsli, sušenky, suchary, biskvity, oplatky, jemné pečivo, pralinky, arašidové cukrovinky, příchutě do potravin (s výjimkou esencí a éterických olejů), toppingy, polevy, káva, čaj, čokoláda, zrnková káva, mletá káva, instantní káva, porcovaná káva, nápoje na bázi čaje, kávy nebo čokolády, cukrová vata, vafle, hotdogy, palačinky, zmrzlina, směsi na přípravu zmrzlina, koření a kořenící směsi, sůl, solící směsi, omáčky (přílohy jídel), omáčky spadající do této třídy, dresinky spadající do této třídy; (32) nealkoholické nápoje, nealkoholické nápoje zmrazené, nealkoholické koktejly, nealkoholické aperitivy, voda (nápoj), minerální voda, sodová voda, sycená voda, stolní voda, mošty, ovocné džusy, zeleninové džusy, nektary, sirupy, přípravky na výrobu nápojů, směsi pro přípravu chlazených i mražených nealkoholických nápojů; (35) reklamní, inzertní a propagační činnost, komerční informační servis, zajišťování předplatného, rozšiřování

reklamních nebo inzertních materiálů, pronájem reklamní doby v komunikačních médiích, pronájem reklamních materiálů, pronájem reklamních ploch, marketing, průzkum a analýza trhu, průzkum veřejného mínění, předvádění zboží, činnost reklamní agentury, rozhlasová reklama, televizní reklama, venkovní reklama, vyhledávání sponzorů, zaslání reklamních materiálů zákazníkům, pořádání komerčních výstav a veletrhů, poradenství v otázkách organizování obchodní činnosti a propagace, tvorba reklamy, podpora prodeje reklamou, reklamní služby s využitím internetu, poradenství v oblasti reklamy; (41) organizování společenských, kulturních, politických, sportovních, zábavných, soutěžních a vzdělávacích akcí (kurzy, školení, semináře, prezentace), organizování výstav, přehlídek, trhů a veletrhů nekomerčního charakteru, služby vydavatelství a nakladatelství periodických a neperiodických publikací v tištěné i elektronické podobě, vydávání a publikování dat a publikací na internetu spadající do této třídy, tvorba rozhlasových a televizních pořadů, nahrávání zvukových nebo obrazově zvukových nosičů, šíření a půjčování nahraných zvukových a zvukově obrazových záznamů, agentury umělecké módní, filmové projekce, promítací stroje a jejich příslušenství (pronájem), organizace a pořádání koncertů, pronájem audionahrávek, pronájem kinematografických filmů, předprodej vstupenek, půjčování filmů, půjčování filmů pro kinosály, rozhlasová zábava, služby v oblasti grafické úpravy (jiné než pro reklamní účely), služby v oblasti prodeje vstupenek (zábava), filmová studia, pořádání filmových festivalů; (43) provozování barů, bufetů, kaváren, restaurací.

- (591) Barevná
(730) **Pardubický pivovar a.s.**, Palackého třída 250, Pardubice, Zelené Předměstí, 53002, CZ
(740) Ing. Jaroslav Novotný, Římská 2135/45, Praha 2, Vinohrady, 12000

- (210) **O-543585**
(220) 07.11.2017
(320) 07.11.2017
(511) 14, 20, 26
(540)



- (510) (14) vzácné kovy a jejich slitiny a výrobky z těchto látek nebo postříbeného nebo pozlaceného kovu, nejsou-li uvedeny v jiných třídách, a to šperky, brože, šperkařské polotovary, kroužky na klíče, řetízky na klíče a přívěšky k nim, klíčenky, přívěšky ke kroužkům na klíče, pouzdra na šperky, hodiny a/nebo hodinky, polotovary ze vzácných kovů a medaile, klenoty, bižuterie, drahokamy, hodinářské potřeby a chronometrické přístroje; (20) nábytek, zrcadla, rámy, výrobky nejmenované v jiných třídách ze dřeva, korku, rákosu, vrbového proutí, z rohu, kosti, slonoviny, z kotic, želvoviny, jantaru, perleti, mořské pěny, náhražky všech těchto materiálů nebo náhražky z plastických hmot, a to bedny, bedny ze dřeva, úložné krabice, krabice ze dřeva, dřevěné přenosné boxy (nádoby), obalové boxy, skříňky, dřevěné skříňky, přepravní kontejnery, krytá upevňovací zařízení, neelektrické kabelové skříně, příslušenství pro žaluzie/rolety, kancelářský nábytek, školní nábytek, nábytek ze dřeva a jeho součásti, obložení na nábytek, lavice, paravány, police, skříně, věšáky, vitríny, umělecké truhlářské výrobky, truhly, kování na poste, pelesti postelí, poste, dekorační předměty, komody, křesla, židle, příbormíky, toaletní stoly, stoly, košíkářské zboží, rošty pod matrace; (26) krajky a výšivky, stuhu a tkaničky, knoflíky, háčky a očka, poutka - galanterie, špendlíky a jehly, umělé květiny.
(730) **Balák Petr**, V Luzích 2747/59, Jablonec nad Nisou, 46602, CZ
(740) **RETROPATENT s.r.o.**, Dobiášova 1246/29, Liberec, Liberec VI-Rochlice, 46006

- (210) **O-544301**
(220) 07.12.2017
(320) 07.12.2017
(511) 9, 12, 35, 37, 39, 42
(540)

GROUPAUTO EUROKONCEPT

- (510) (9) přístroje pro měření, regulaci, signalizaci a kontrolu, počítačový software, softwarové aplikace umožňující uživatelům vytvářet, nahrávat, označovat, prohlížet a sdílet data, informace a mediální obsah, software ke stažení nebo nahraný ve formě webové nebo mobilní aplikace; (12) součástky pro všechny druhy a typy osobních a nákladních automobilů spadající do této třídy - díly a součásti motorů, brzd, řízení a kol, elektrická zařízení v rámci této třídy, a to poplašná zabezpečovací zařízení pro vozidla, klaksony vozidel, zapalovače cigaret do automobilů, zařízení pro signalizaci zpětné jízdy automobilů, karosérie vozidel; (35) poradenství v oblasti podnikové organizace a řízení, poradenství v oblasti řízení podnikání, analýza nákladů, poradenství v oblasti podnikového managementu, obchodní průzkum, průzkum a analýza trhu, ekonomické prognózy, marketingové studie, konzultace a obchodní studie pro tvorbu, vývoj a správu obchodních sítí a značek, obchodní poradenství týkající se výběru dodavatelů, dodávky, logistiky a distribuce, studie obchodních partnerství, reklama, reklamní, propagační a inzertní činnost, obchodní reklama pro třetí osoby, reklama v rádiu, televizi, novinách a časopisech, tvorba reklamních videoklipů a spotů, pořádání soutěží a akcí pro komerční a reklamní účely, předvádění zboží a výrobků pro reklamní účely a podporu prodeje, vydávání, zveřejňování a rozšiřování reklamních textů, rozšiřování reklamních nebo inzertních materiálů zákazníkům, organizování komerčních a reklamních výstav a veletrhů, on-line inzerce a reklama, zajištění, realizace a organizování reklamních kampaní, poradenské a konzultační služby v oblasti reklamy, pronájem reklamních ploch, příprava inzertních sloupků, příprava tiskových zpráv a podkladů, zpracování informací v oblasti reklamy, komerční informační kancelář, poskytování informací, informačních produktů a multimediálních informací k obchodním účelům, uspořádání a řízení obchodních informací ze vzdálených zdrojů, vše prostřednictvím elektronických komunikačních sítí, internetový a zásilkový prodej náhradních dílů pro automobily a těžká vozidla, zprostředkovatelská činnost v oblasti obchodu s vozidly a náhradními díly pro pozemní vozidla a služeb v rámci této třídy; (37) autoservisy a opravárenské služby, servis, opravy, montáže a údržba silničních vozidel a jiných dopravních prostředků a služby s tím spojené spadající do této třídy, zprostředkovatelská činnost v této oblasti, mytí automobilů, ochrana vozidel proti korozi, protektorování pneumatik a vulkanizace, regenerace motorů a částí automobilů opotřebovaných nebo částečně zničených, odborné poradenství v oblasti servisu vozidel, pronájem nářadí, tj. nářadí pro servis, opravy, montáže a údržbu silničních vozidel, v rámci této třídy; (39) asistenční služby, vlečení, pronájem automobilů, služby v oblasti skladování, balení a dodávky zboží, logistické služby v oblasti informací o skladování a dopravě, pronájem skladů, přeprava zboží silniční a leteckou dopravou, zasilatelství, kurýrní služby, skladování vozidel a náhradních dílů a příslušenství pro pozemní vozidla; (42) tvorba počítačových programů, systémů, tvorba a správa webových stránek (pro třetí osoby), pronájem počítačového softwaru, služby související s testováním a hodnocením vozidel.
(730) **J + M autodily, s.r.o.**, Pod višňovkou 1661/31, Praha 4, 14000, CZ

- (210) **O-544302**
(220) 07.12.2017
(320) 07.12.2017
(511) 9, 12, 35, 37, 39, 42
(540)



- (510) (9) přístroje pro měření, regulaci, signalizaci a kontrolu, počítačový software, softwarové aplikace umožňující uživatelům vytvářet, nahrávat, označovat, prohlížet a sdílet data, informace a mediální obsah, software ke

stažení nebo nahraný ve formě webové nebo mobilní aplikace; (12) součástky pro všechny druhy a typy osobních a nákladních automobilů spadající do této třídy - díly a součásti motorů, brzd, řízení a kol, elektrická zařízení v rámci této třídy, a to poplašná zabezpečovací zařízení pro vozidla, klaksony vozidel, zapalovače cigaret do automobilů, zařízení pro signalizaci zpětné jízdy automobilů, karosérie vozidel; (35) poradenství v oblasti podnikové organizace a řízení, poradenství v oblasti řízení podnikání, analýza nákladů, poradenství v oblasti podnikového managementu, obchodní průzkum, průzkum a analýza trhu, ekonomické prognózy, marketingové studie, konzultace a obchodní studie pro tvorbu, vývoj a správu obchodních sítí a značek, obchodní poradenství týkající se výběru dodavatelů, dodávky, logistiky a distribuce, studie obchodních partnerství, reklama, reklamní, propagační a inzertní činnost, obchodní reklama pro třetí osoby, reklama v rádiu, televizi, novinách a časopisech, tvorba reklamních videoklipů a spotů, pořádání soutěží a akcí pro komerční a reklamní účely, předvádění zboží a výrobků pro reklamní účely a podporu prodeje, vydávání, zveřejňování a rozšiřování reklamních textů, rozšiřování reklamních nebo inzertních materiálů zákazníkům, organizování komerčních a reklamních výstav a veletrhů, on-line inzerce a reklama, zajištění, realizace a organizování reklamních kampaní, poradenské a konzultační služby v oblasti reklamy, pronájem reklamních ploch, příprava inzertních sloupků, příprava tiskových zpráv a podkladů, zpracování informací v oblasti reklamy, komerční informační kancelář, poskytování informací, informačních produktů a multimediálních informací k obchodním účelům, uspořádání a řízení obchodních informací ze vzdálených zdrojů, vše prostřednictvím elektronických komunikačních sítí, internetový a zásilkový prodej náhradních dílů pro automobily a těžká vozidla, zprostředkovatelská činnost v oblasti obchodu s vozidly a náhradními díly pro pozemní vozidla a služeb v rámci této třídy; (37) autoservisy a opravárenské služby, servis, opravy, montáže a údržba silničních vozidel a jiných dopravních prostředků a služby s tím spojené spadající do této třídy, zprostředkovatelská činnost v této oblasti, mytí automobilů, ochrana vozidel proti korozi, protektorování pneumatik a vulkanizace, regenerace motorů a částí automobilů opotřebovaných nebo částečně zničených, odborné poradenství v oblasti servisu vozidel, pronájem nářadí, tj. nářadí pro servis, opravy, montáže a údržbu silničních vozidel, v rámci této třídy; (39) asistenční služby, vlečení, pronájem automobilů, služby v oblasti skladování, balení a dodávky zboží, logistické služby v oblasti informací o skladování a dopravě, pronájem skladů, přeprava zboží silniční a leteckou dopravou, zasilatelství, kurýrní služby, skladování vozidel a náhradních dílů a příslušenství pro pozemní vozidla; (42) tvorba počítačových programů, systémů, tvorba a správa webových stránek (pro třetí osoby), pronájem počítačového softwaru, služby související s testováním a hodnocením vozidel.

(591) Barevná

(730) **J + M autodily, s.r.o.**, Pod višňovkou 1661/31, Praha 4, 14000, CZ

(210) **O-544545**

(220) 18.12.2017

(320) 18.12.2017

(511) 32

(540)



(510) (32) piva, minerální a sycené vody a další nealkoholické nápoje, ovocné nápoje a ovocné džusy, sirupy a další přípravky pro přípravu nápojů.

(591) Barevná

(730) **ALIMENTOS MARAVILLA, S.A.**, KM.58.5, CRTRA. A SIQUINALA, MUNICIPIO DE ESCUINTLA, DEPARTAMENTO DE ESCUINTLA, GT

(740) Všeťečka Zelený Švorčík Kalenský a partneři, advokátní a patentová kancelář, JUDr. Petr Kalenský, advokát, Hájkova 2, Praha 2, 12000

(210) **O-544668**

(220) 20.12.2017

(320) 20.12.2017

(511) 9, 14, 16, 18, 21, 24, 25, 26, 28, 29, 30, 32, 35, 36, 38, 39, 41, 42, 43

(540)



(510) (9) přístroje a nástroje vědecké, námořní, geodetické, fotografické, filmové, optické, přístroje pro záznam, zpracování, převod a reprodukci zvuku a obrazu, přístroje pro vážení, měření, signalizaci a kontrolu, vyučovací přístroje, nosiče dat, např. zvukových, vizuálních, videokazety, cd disky, nahrané počítačové programy, nahrané i nenahrané nosiče záznamu, kalkulačky, reklamní zařízení elektrické, světelné a neonové reklamy; (14) plakety, medaile, odznaky a poháry ze vzácných kovů a jejich slitin, pozlaceného nebo postříbřeného kovu, drahokamů a polodrahokamů, šperky, hodiny a hodinky; (16) knihy, časopisy, plakáty, mapy, atlasy, globusy, turistické příručky, pohlednice, fotografie, reprodukce obrazů a fotografií, kalendáře, propagační tiskoviny, papírové obaly, papírové a plastové sáčky a tašky v rámci této třídy, polepy na dopravní prostředky v rámci této třídy, diáře v rámci této třídy; (18) kůže, imitace kůže, kůže ze zvířat, kufrý a zavazadla, deštníky, slunečníky a hole; (21) drobné předměty z plastu, skla nebo z porcelánu pro domácnost; (24) vlajky a vlaječky pro reklamní účely, nepapírové vlaječky; (25) oděvy, obuv, kloboučnické zboží, sportovní oděv a obuv, plavky, kravaty, šátky, šály; (26) výšivky, nášivky na oděv a zažehlovací obtisky jako etikety vetkané v látce, stuhy, tkaničky, odznaky a ozdobné knoflíky (ne z drahých kovů), plastické špendlíky (ne šperky); (28) hračky, hry, hrací karty, sportovní nářadí a potřeby; (29) maso, ryby, drůbež a zvěřina, sádlo, krev a vnitřnosti vařené, uzené, konzervované nebo jinak zpracované, polotovary z masa, výrobky masné a uzenářské, masové krémy, pomazánky na chleba, masité přesnídávky v rámci této třídy, šunka a šunkové výrobky, veškeré zabijačkové výrobky, masové huspeniny, paštiky, salámy všech druhů, párky, klobásy, masné a drůbeží speciality a trvanlivé výrobky, masové výtažky, masové a rybí konzervy, ovoce, houby a zelenina konzervované, sušené a zavařené, šťáva rajčatová na vaření, konzervovaná hotová jídla, spadající do této třídy, želé, oleje a tuky jedlé, přesnídávky, ovocné dřeně, marmelády, džemy, ovocná povidla, ovocné pomazánky; (30) káva, čaj, kakao, cukr, rýže, tapioka, ságo, kávové náhražky, mouka a přípravky z obilnin, chléb, pečivo, cukrovinky, zmrzlina, med, sirup melasový, droždí, prášky do těsta, sůl, hořčice, ocet, nálevy (k ochucení), koření, led pro osvěžení; (32) piva, minerální vody, šumivé nápoje a jiné nápoje nealkoholické, nápoje a šťávy ovocné, sirupy a jiné přípravky k zhotovení nápojů; (35) reklamní, inzertní a propagační činnost, reklamní služby a marketing, pořádání anket pro komerční účely, služby reklamní, propagační a inzertní služby, zprostředkování v reklamě, počítačové databáze a systemizace informací získaných při podnikatelské činnosti do počítačových databází, automatizované zpracování dat, obchodní administrativa; (36) finanční služby, pojišťovací služby, realitní služby; (38) telekomunikační služby, internetové služby; (39) dopravní služby, přeprava a distribuce plynu, elektřiny, vody a dálkového vytápění; (41) sportovní a kulturní aktivity, výchova, vzdělávání, zábava, pořádání sportovních akcí, organizační zajištění kulturních akcí, tvorba audiovizuálních programů z těchto akcí, vydavatelství a nakladatelství, zakázková tvorba audiovizuálních programů, nahrání těchto programů na nosiče; (42) tvorba www stránek, hosting webových stránek, instalace, zavádění, aktualizace, údržba, návrhy a strukturování počítačových programů, převod (konverze) dat a počítačových programů, přenos dat nebo dokumentů z fyzických nosičů na elektronické nosiče, elektronická grafická činnost; (43) pronájem jednacích místností, pronájem přechodného ubytování, kavárna.

(730) **Český svaz ledního hokeje z.s.**, Českomoravská 2420/15, Praha 9, Libeň, 19000, CZ

(740) **LANGROVA, s.r.o.**, Skřetova 1011/48, Plzeň, Jižní Předměstí, 30100

(210) **O-545119**
(220) 17.01.2018
(320) 17.01.2018
(511) 3, 5, 30
(540)



- (510) (3) kosmetické výrobky, bylinné kosmetické přípravky, kosmetické výrobky obsahující výtažky léčivých rostlin, parfumerie, vonné oleje, krémy, mýdla, mléka, gely, emulze, vody a deodoranty pro osobní potřebu, toaletní přípravky, vlasové a ústní vody pro neléčebné účely, šampóny, tělové i vlasové, prostředky pro mytí a ošetřování pokožky a vlasů, masážní krémy, oleje a emulze, regenerační krémy a vody, zubní pasty a gely pro neléčebné účely, oleje pro kosmetické účely; (5) farmaceutické a parafarmaceutické přípravky humánní a veterinární, vitamínové a multivitaminové přípravky, dietetické a potravinové doplňky v tuhém i tekutém stavu, výrobky z léčivých rostlin, bylinné léky, sušené bylinné směsi, oleje, krémy, masti a extrakty s léčivým účinkem, léčivé bylinné sirupy, léčivé čaje, potravní doplňky s léčebnými účinky, náplasti, bylinné čaje pro léčebné účely, bylinné extrakty (tinktury) s léčebným účinkem, léčivé bylinné kapky, masti a silice, léčivé byliny, cukrovinky nebo pastilky nebo tablety nebo tobolky nebo kapsle s léčivými přísadami, balzámy a krémy a masti pro lékařské účely, bylinné výtažky nebo sirupy pro léčebné účely, vitamínová a minerální výživa pro léčebné účely, farmaceutické přípravky pro péči o pokožku a vlasy, extrakty bylin doplněné vitamíny, minerálními látkami, stopovými prvky, byliny ve formě drcené a mleté doplněné vitamíny, minerálními látkami, stopovými prvky (doplňky stravy), bylinné tablety, bylinné kapsle; (30) čaje, zpracované byliny, sušené byliny, bylinné přípravky na výrobu nápojů.
- (591) Barevná
(730) **GOLD EAGLE s.r.o.**, Českobratrská 1805/32, Ostrava, Moravská Ostrava, 70200, CZ
(740) PatentCentrum Sedlák & Partners s.r.o., Husova tř. 1847/5, České Budějovice, České Budějovice 3, 37001

(210) **O-545120**
(220) 17.01.2018
(320) 17.01.2018
(511) 6, 37, 40
(540)



- (510) (6) kovové, hliníkové a nerezové výlisky pro automobilový průmysl; (37) opravy nebo údržba lisovacích strojů, přístrojů a nástrojů, nýtování; (40) lisování, svařování, odmašťování, fluxování a broušení kovů, nerezových, hliníkových a plechových výlisků, kompletace kovů a výlisků pro druhé.
- (591) Barevná
(730) **MINEWORKS s.r.o.**, Vazová 2636, Uherský Brod, 68801, CZ
(740) Advokátní kancelář CINK a partneři, s. r. o., Mgr. Ing. Pavel Cink, advokát, Veleslavínova 363/33, Plzeň, Vnitřní Město, 30100

(210) **O-545287**
(220) 24.01.2018
(320) 24.01.2018
(511) 35, 41
(540)

simplicity

- (510) (35) konzultační a poradenská činnost v oblasti manažerských a komunikačních dovedností; (41) školící a lektorská činnost, výchova a vzdělávání, organizování, pořádání, řízení a vedení seminářů, školení, vyučování, kurzů, přednášek, besed, workshopů a symposií, tvorba výukových materiálů a pomůcek zaměřených na výuku, školení a vzdělávací informace, nakladatelská a vydavatelská činnost, redakční činnost, ediční činnost, publikační činnost, vydávání elektronických knih a časopisů, tvorba audiovizuálních děl, příprava vzdělávacích a školících programů.
- (730) **Gloria Diana M.**, V Olšínách 32, Praha 10, 10000, CZ
(740) Ing. Michal Jupa, patentový zástupce, Na Baních 1385, Praha 5 - Zbraslav, 15600

(210) **O-545530**
(220) 01.02.2018
(320) 01.02.2018
(511) 9, 12, 37
(540)



- (510) (9) elektrické baterie na pohánění elektrických vozidel; (12) jízdní kola, elektrická jízdní kola (elektrokola), elektrické koloběžky, elektrické pojízdné vozíky, elektrická skládací jízdní kola, části a příslušenství těchto dopravních prostředků zařazené v této třídě; (37) montáž, servis a opravy výše uvedených výrobků ve tř. 9 a 12, repasování baterií do elektrokol.
- (591) Barevná
(730) **Klíma Radko**, Rektora Stříteského 217, Litomyšl, Litomyšl-Město, 57001, CZ
(740) PatentCentrum Sedlák & Partners s.r.o., Husova tř. 1847/5, České Budějovice, České Budějovice 3, 37001

(210) **O-545612**
(220) 06.02.2018
(320) 06.02.2018
(511) 1, 2, 6, 17, 19, 35, 37, 39, 42
(540)



(510) (1) impregnační látky a hmoty protipožární a ohnivzdorné, impregnační prostředky na cement a omítky; (2) nátěrové hmoty a ochranné výrobky proti korozi, fasádní barvy, nátěry ohnivzdorné a baktericidní; (6) kovové stavební materiály, a to armovací materiály jako dráty, tyče a rohože, profilové železo, neelektrické kabely a dráty, pletivo, zámečnické a klempířské kovové potřeby, a to plechy a tvarovky, kovové trubky, kovové okenní a dveřní zárubně; (17) těsnicí a izolační materiály a polotovary na bázi plastických a kovových fólií včetně jejich kombinace a kombinace s výztužnými vložkami, pro tepelnou a zvukovou izolaci a pro izolaci proti vlhku, izolační materiály z minerálních plstí a skelných vláken a polotovary z nich, těsnicí a izolační hmoty a polotovary na bázi polyuretanu, izolační materiály na bázi kombinace uvedených materiálů, izolační barvy, laky a nátěry; (19) vodovodní, plynovodní a kanalizační díly z plastických hmot, základní stavební materiály, jako písek, cement, vápno, zdicí materiály všeho druhu, pojiva a omítkové směsi, pálené stavební materiály, a to cihly a tvarovky z pálené hlíny, stavební prvky z prefabrikáty z betonu, azbestocementu a sádry, podlahový keramický materiál, dlaždice, keramické stavební díly, skleněné stavební díly, stavební díly a polotovary z plastických hmot, a to dveřní a okenní díly a obkladový materiál, betonové a kameninové výrobky pro melioraci, odvodňování a kanalizaci, dlažební prvky včetně prefabrikovaných tvarovek, řezivo všeho druhu, a to prkna, fošny, hranolky a trámy, ostatní dřevěný materiál, polotovary ze dřeva nebo vzájemně mechanicky či chemicky spojených pilin a drtě, detaily dřevěných staveb, a to nosníky, dřevěné dveře a jejich zárubně, okenní rámy a okna, panely dřevěných staveb, dřevěný obkladový materiál a prefabrikáty obkladových prvků, dřevěná podlahová krytina, nekovové přenosné chaty a jejich díly, izolační materiály a polotovary na bázi lepenkových fólií nasycených asfaltem, včetně jejich kombinace a kombinace s výztužnými vložkami; (35) zprostředkování nákupu a odbytu výrobků uvedených výše ve třídách 1, 2, 6, 17 a 19; (37) práce spojené s realizací staveb, s jejich údržbou a s restaurováním budov a jim podobných objektů, služby specializovaných podniků spadajících do oblastí stavebnictví, a to služby malířů, instalatérů včetně elektroinstalatérů, topenářů nebo pokrývačů, služby pronájmu nářadí a konstrukčního materiálu; (39) balení, doprava a skladování výrobků uvedených ve třídách 1, 2, 6, 17 a 19; (42) projektové a rozpočtové práce v oblasti stavebnictví, inspekce stavebních objektů (dozor).

(591) Barevná
(730) **Baláš Ivo**, V Polich 126/2, Olomouc, Nedvězí, 77900, CZ
(740) Halaxová & Halaxová TETRAPAT, Mgr. Eva Halaxová, Jinonická 804/80, Praha 5, Košíře, 15800

(210) **O-545772**
(220) 14.02.2018
(320) 14.02.2018
(511) 35, 41, 44
(540)



(510) (35) reklamní činnost, zprostředkování služeb v rámci této třídy, a to distribuce reklamních materiálů, zprostředkování reklamy, zprostředkování obchodní administrativy, zprostředkování poradenství při řízení obchodní činnosti, zprostředkování pomoci při provozu a řízení podniku; (41) pořádání kulturních a zábavně-spoločenských akcí, pořádání sportovních akcí, činnost trenéra v boxu, provozování veřejných tělovýchovných škol, provozování bazénů, výuka, tělesná výchova, školící služby vztahující se ke zdraví a fitness, poskytování plaveckých a rekreačních zařízení, služby poskytované kluby zdraví a fitness kluby, pořádání a vedení kurzů, seminářů, konferencí, kongresů, show, symposií, soutěží, výstav ke vzdělávacím účelům a školení instruktorů v oboru tělesné výchovy a sportu, v oboru výuky jógy, filozofie jógy, teorie a praxe jógy, v oboru alopatických tělesných systémů, v oboru integrace lékařských a jógových systémů, v oboru léčby jógou, v oboru marketingu jógových služeb, v oboru tělesné kondice, meditace, sebeuvědomění, duševního tréninku a disciplíny a zdraví, vč. distribuce příslušných výukových materiálů k těmto oborům, vzdělávací služby v oblasti diety, pořádání sportovních soutěží, pořádání soutěží krásy, pronájem sportovního vybavení, poradenství vztahující se k volbě povolání a vzdělávání, včetně vzdělávání v oboru tělocviku a sportu, rezervace vstupenek (zábava), zajišťování vybavení rekreačních klubů spadající do této třídy, provozování sportovních zařízení, poskytování tělocvičných zařízení, organizování sportovních událostí, kluby zdraví (služby), poskytování zařízení pro udržování kondice, centra pro volný čas (služby), poskytování zařízení pro tělesnou výchovu, poskytování on-line informací vztahujících se ke sportu, vydávání úvodníků, publikací, knih, časopisů, letáků a tiskárenských výrobků vztahujících se ke sportu a józe, zábavní služby v oblasti divadel, poskytování výše uvedených informací z oblasti sportu, zábavy a rekreačních služeb prostřednictvím elektronických prostředků, distribuce a produkce kinofilmů, videopásků, zvukových pásků, CD a CD-ROMů, laserových disků, stříh rozhlasových a televizních programů, služby nahrávacích studií, půjčování DVD, půjčování knih, knihovnické služby, poskytování sportovního vybavení ve wellness a fitness centrech, gymnastický výcvik, služby sportovních kempů, poskytování informačních, konzultačních a poradenských služeb vztahujících se ke všem výše uvedeným službám z oblasti sportu a jógy; (44) provozování zařízení sloužících k regeneraci a rekondici spadajících do této třídy, provozování solária, provozování sauny, masérské služby (sportovní a rekondiční masáže), pamí lázně, manikúra, poradenství v oblasti výživy, dietní a stravovací vedení pod lékařským dozorem.

(591) Barevná
(730) **World Class Invest s.r.o.**, Václavské náměstí 808/66, Praha 1 - Nové Město, 11000, CZ
(740) Mgr. Peter Teniak, advokát, Pařížská 204/21, Praha 1, 11000

(210) **O-545818**
(220) 15.02.2018
(320) 15.02.2018
(511) 1, 16, 40
(540)

OBALEXPRES

(510) (1) papírová vlákna, papírová drť; (16) papír, lepenka a výrobky z nich, a to klopové krabice, tvarový výsek, proložky, přířezy, mřížky a paletové boxy, kotouče lepenek, tabule vlnitých lepenek, mikrovlnná lepenka a výrobky z ní, a to obálky, tiskárenské výrobky, obaly z papíru a lepenky patřící do této třídy; (40) úprava a zpracování papíru a lepenky, potisk obalů a výrobků z papíru a/nebo lepenky.

(591) Barevná
(730) **OBALEXPRES s.r.o.**, Za Sadem 94, Děčín, Děčín XXVII-Březiny, 40502, CZ
(740) Halaxová & Halaxová TETRAPAT, Mgr. Eva Halaxová, Jinonická 804/80, Praha 5, Košíře, 15800

(210) **O-545896**
(220) 20.02.2018
(320) 20.02.2018
(511) 29
(540)

Edam Lack Fit

(510) (29) sýry přírodní a tavené, mléčné výrobky.
(730) **Hostex spol. s r.o.**, Žerotínova 830/63, Šumperk, 78701, CZ

(210) **O-545928**
(220) 20.02.2018
(320) 20.02.2018
(511) 5
(540)

EPLERAD

(510) (5) kardiiovaskulární farmaceutika.
(730) **ADMARKA Sp. z o.o.**, Pieńków 149, 05-152 Czosnow, PL
(740) ZIVKO MIJATOVIC & PARTNERS s.r.o., Jugoslávských partyzánů 639/26, Praha 6, 16000

(210) **O-545939**
(220) 21.02.2018
(320) 21.02.2018
(511) 35, 36, 41
(540)

#inthecity

(510) (35) reklama, propagace, řízení obchodní činnosti, obchodní administrativa, kancelářské práce, administrativní pomoc při reakci na výzvy k účasti ve výběrových řízeních, administrativní pomoc při vypracování nabídek k poptávkám (RFP), administrativní služby, administrativní zpracování objednávek, aktualizace a údržba dat v počítačových databázích, aktualizace a údržba údajů v rejstřících, aktualizace reklamních materiálů, analýza nákladů a cen, aranžování výkladů, cílené zaslání reklamních materiálů, cílený marketing, externí správa společností, fakturace,

fotokopírování, grafická úprava pro reklamní účely, indexace webových stránek pro obchodní nebo reklamní účely, kopírování dokumentů, marketing, marketing v rámci softwarového publikování, modeling pro reklamní účely nebo podporu prodeje, nábor zaměstnanců, návrh reklamních materiálů, obchodní informace, obchodní informace a rady pro spotřebitele ve výběru produktů a služeb, obchodní průzkum, obchodní průzkum, obchodní správa licencí k výrobkům a službám jiných osob, obchodní zprostředkovatelské služby, oceňování podniků, online inzercie v počítačové síti, optimalizace návštěvnosti webových stránek, optimalizace návštěvnosti webových stránek (obchodní monitorovací služby), marketingové služby pro optimalizaci vyhledávačů pro účely podpory prodeje, plánování schůzek (kancelářské práce), podpora prodeje jiných osob, pomoc při řízení obchodní činnosti, pomoc při řízení obchodních či průmyslových podniků, poptávky, poradenské služby pro obchodní vedení, poradenství v oblasti komunikačních strategií při styku s veřejností, poradenství v oblasti komunikačních strategií v reklamě, poradenství v oblasti organizace podniku, poradenství v oblasti řízení a organizace podniku, poradenství v oblasti řízení lidských zdrojů, poradenství v oblasti řízení obchodní činnosti, pořádání módních přehlídek pro reklamní účely, pořádání veletrhů pro obchodní či reklamní účely, pořádání výstav pro obchodní či reklamní účely, poskytování informací o obchodních kontaktech, poskytování obchodních informací prostřednictvím webových stránek, PPC reklama, prezentace výrobků v komunikačních médiích pro účely maloobchodu, profesionální obchodní poradenství, pronájem billboardů (reklamních tabulí), pronájem fotokopírovacích strojů, pronájem kancelářských strojů a zařízení, pronájem prodejních automatů, pronájem prodejních stánků, pronájem reklamního času v komunikačních médiích, pronájem reklamního materiálu, pronájem reklamních ploch, provádění podnikových auditů, provozování online trhu pro kupující a prodejce výrobků a služeb, průzkum trhu, průzkum veřejného mínění, předvádění zboží, přepis rozhovorů (pro úřední účely), příprava daňových příznání, příprava výplatních listin, psaní na stroji, psaní reklamních textů, psaní scénářů pro reklamní účely, psaní životopisů pro jiné osoby, psychologické testování za účelem výběru zaměstnanců, rozhlasová reklama, řízení obchodní činnosti hotelů, řízení obchodní činnosti náhradových programů pro jiné osoby, řízení obchodní činnosti nezávislých poskytovatelů služeb, řízení obchodní činnosti sportovců, řízení obchodní činnosti výkonných umělců, řízení obchodních projektů v oblasti stavebních projektů, sběr údajů do počítačových databází, sestavování katalogů informací pro obchodní či reklamní účely, sestavování statistiky, sjednávání a uzavírání obchodních transakcí pro třetí strany, sjednávání obchodních smluv pro jiné osoby, služby dočasného řízení obchodní činnosti z předem dohodnutých podmínek (interim management), služby maloobchodu v oblasti uměleckých děl poskytované uměleckými galeriemi, služby odborníka na výkonnost podniku, služby podnikům při jejich přesídlení (administrativní služby), služby pro maloobchod s farmaceutickými, veterinárními a sanitárními přípravky a zdravotnickým materiálem, služby registrace darů, služby spojené s podáváním daňových příznání, služby velkoobchodu v oblasti farmaceutických, veterinárních a sanitárních přípravků a v oblasti dodávek zdravotnického materiálu, správa programů pro věrné zákazníky v oblasti osobní letecké dopravy, správa zákaznických věrnostních programů, srovnávání cen, styk s veřejností, subdodavatelské služby (pomoc v obchodní činnosti), systematizace údajů do počítačových databází, šíření reklamních materiálů, šíření vzorků, telemarketing, televizní reklama, těsnopis, účetnictví, upominání schůzek (kancelářské práce), vedení dražeb, vedení počítačové evidence, venkovní reklama, vydávání reklamních textů, vyhledávání sponzorů, vyhledávání údajů v počítačových souborech pro jiné osoby, vyhotovování hospodářských prognóz, vyhotovování výpisů z účtu, vylepování plakátů, výroba reklamních filmů, výroba teleshoppingových programů, výstřížková služba, zařízení novinového předplatného pro jiné osoby, zařízení předplatného na telekomunikační služby pro jiné osoby, zásilková reklama, zásobovací služby pro jiné osoby [nákup zboží a služeb pro jiné podniky], zaznamenávání písemných sdělení a údajů, zaznamenávání vzkazů pro nedostupné předplatitele, zpracování textu, zprostředkování dovozu a vývozu, zprostředkování obchodních informací, zprostředkování obchodů v oblasti propojení možných soukromých investorů s podnikateli, kteří potřebují financování, zprostředkování propagace, zprostředkování reklamy, zprostředkování zaměstnání; (36) pojištění, finančníctví, peněžnictví, služby v oblasti nemovitosti, bankovníctví, burzovní kotace, daňové odhady, dluhové poradenství, správa majetku, elektronický převod peněžních prostředků, faktoring, financování, financování formou koupě na splátky, finanční analýza, finanční hodnocení (pojištění, bankovníctví, nemovitosti), finanční hodnocení nabídek k poptávkám (RFP), finanční hodnocení nabídek pro účast ve výběrových řízeních, finanční informace, finanční oceňování dřeva na pni, finanční oceňování vlny, finanční poradenství, finanční řízení,

finanční řízení výplat náhrad pro jiné osoby, finanční služby v oblasti likvidace podniků, finanční služby ve formě zprostředkování celního odbavení, finanční sponzoring, finanční zúčtovací střediska, finanční zúčtování, hodnocení nákladů na opravy (finanční odhad), hypoteční bankovníctví, informace o pojištění, investování peněžních prostředků, kapitálové investice, leasingové financování, makléřské služby, makléřství (jednání), obchodování s akciemi a dluhopisy, obchodování s cennými papíry, oceňování mincí, oceňování nemovitostí, oceňování starožitností, oceňování šperků, oceňování uměleckých děl, oceňování známek, online bankovníctví, ověřování šeků, penzijní fondy, podílové fondy, pojistně-matematické služby, poradenství v oblasti pojištění, pořádání dobročinných sbírek, pořádání sbírek, poskytování bezpečnostních schránek, poskytování finančních informací prostřednictvím webových stránek, poskytování jistoty, poskytování slev v zapojených provozovnách jiných osob pomocí členských karet, pronájem bytů, pronájem farem, pronájem kanceláří (nemovitostí), pronájem nemovitostí, pronájem sdílených kanceláří, provozování zastavárny, půjčky (financování), půjčky na splátky, půjčky se zástavou, služby agentury vymáhající pohledávky, služby realitní kanceláře, služby ubytovací kanceláře (byty), služby úvěrové kanceláře, směňování peněžních prostředků, spořitelni služby, správa bytového domu, správa nemovitostí, svěřenectví (správa majetku), úschova cenností, uzavírání námořního pojištění, uzavírání pojištění, uzavírání pojištění proti požáru, uzavírání úrazového pojištění, uzavírání zdravotního pojištění, uzavírání životního pojištění, výběr nájemného, vydávání kreditních karet, výplata důchodů, vystavování cestovních šeků, vystavování hodnotných poukázek, zajištění, zajištění financování stavebních projektů, zpracování plateb debetní kartou, zpracování plateb kreditní kartou, zprostředkování emisních povolenek, zprostředkování pojištění, zprostředkování v oblasti nemovitostí; (41) vzdělávání, školení, zábava, sportovní a kulturní činnost, akademie (vzdělávání), dabing, dálkové vzdělávání, diskotéky, divadelní představení, drezúra zvířat, elektronické publikování (DTP), filmové projekce, fotografování, fotografování na mikrofilm, gymnastický výcvik, hudební produkce, informace o rekreaci, informace o vzdělávání, informace o zábavě, kaligrafické služby, karaoke, klubové služby (zábava nebo vzdělávání), knihovnické služby (půjčovny knih), korespondenční kurzy, koučink (školení), kulturní, vzdělávací a zábavní služby poskytované uměleckými galeriemi, mateřské školy, měření času při sportovních akcích, modelingové služby pro umělce, náboženská výchova, nahrávání videokazet, obrazové zpravodajství, online vydávání elektronických knih a časopisů, organizování zábavních akcí cosplay (kostýmované hry s věrným napodobením postav), plánování večírků (zábava), pojízdné knihovny, poradenství pro volbu povolání (v oblasti vzdělávání nebo školení), pořádání a uvádění koncertů, pořádání a vedení kolokvií, pořádání a vedení konferencí, pořádání a vedení kongresů, pořádání a vedení osobních vzdělávacích fór, pořádání a vedení seminářů, pořádání a vedení symposií, pořádání a vedení workshopů (školení), pořádání estrád (služby impresária), pořádání loterií, pořádání módních přehlídek pro zábavu, pořádání plesů, pořádání soutěží (vzdělávacích nebo zábavních), pořádání soutěží krásy, pořádání sportovních soutěží, pořádání výstav ke kulturním nebo vzdělávacím účelům, poskytování elektronických publikací online bez možnosti stažení, poskytování filmů bez možnosti stažení prostřednictvím videa na objednávku, poskytování her online z počítačové sítě, poskytování hudby online bez možnosti stažení, poskytování televizních programů bez možnosti stažení prostřednictvím videa na objednávku, poskytování videí online bez možnosti stažení, praktický výcvik (předvádění), prázdninové tábory (zábava), produkce estrád, profesní rekvalifikace, pronájem audio zařízení, pronájem dekorací (na představení), pronájem divadelních dekorací, pronájem kinematografických přístrojů, pronájem osvětlovacích zařízení pro divadelní scény či televizní studia, pronájem pokojových akvárií, pronájem rozhlasových a televizních přijímačů, pronájem sportovišť, pronájem stadionů, pronájem tenisových dvorců, pronájem uměleckých děl, pronájem videokamer, pronájem videorekordérů, provozování golfových hřišť, provozování heren, provozování kasin (hazard), provozování muzea (předvádění, výstavy), provozování rekreačních zařízení, provozování sportovních zařízení, provozování zoologických zahrad, průvodcovské služby, předprodej vstupenek (zábava), předvádění cirkusových vystoupení, předvádění varietních představení, předvádění živých vystoupení, překladatelské služby, psaní a skládání písní, psaní filmových scénářů, psaní scénářů, s výjimkou reklamních, psaní textů (s výjimkou reklamních), půjčování audionahrávek, půjčování filmů, půjčování herního vybavení, půjčování hraček, půjčování potápěčské výstroje, půjčování sportovního vybavení, s výjimkou vozidel, půjčování videokazet, rezervace vstupenek na estrády, rozhlasová zábava, skládání hudby, služby baviče, služby diskžokejů, služby filmového studia, služby grafické úpravy, nikoliv k reklamním účelům, služby klubů zdraví (zdravotní a kondiční cvičení), služby nahrávacího studia, služby nočního

klubu (zábava), služby osobního trenéra (kondiční trénink), služby poskytované orchestry, služby reportérů (zpravodajství), služby spojené s hazardem, soukromá výuka, sportovní tábory, školení prostřednictvím simulátorů, školení v oblasti sadů (školení v oblasti čajového obřadu), školní vzdělávání, tělesná výchova, televizní zábava, titulování, tlumočení znakové řeči, tlumočnické služby, úprava videokazet, vedení kurzů kondičního cvičení, vedení túr s horským průvodcem, výcvik aikido, vydávání knih, vydávání textů, s výjimkou reklamních, výroba filmů, s výjimkou reklamních, výroba rozhlasových a televizních programů, výuka, vzdělávací služby, vzdělávání na internátních školách, zábavní parky, zkoušení (pedagogická činnost).

- (730) **CPI Národní, s.r.o.**, Vladislavova 1390/17, Praha 1 - Nové Město, 11000, CZ
 (740) Advokátní kancelář Rybář, Soppé & Partneři, Mgr. Ing. Tomáš Slonek, advokát, Purkyňova 2121/3, Praha 1, 11000

- (210) **O-545983**
 (220) 22.02.2018
 (320) 22.02.2018
 (511) 30, 35, 39, 40, 43
 (540)

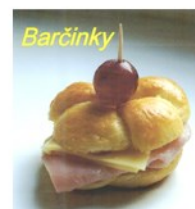

- (510) (30) tukové pečivo s lahůdkovou vložkou; (35) reklama, propagace, řízení obchodní činnosti, obchodní administrativa, kancelářské práce, maloobchod, velkoobchod s výše uvedenými výrobky ve tř. 30; (39) doprava, balení a skladování zboží, organizování cest; (40) zpracování a úprava surovin pro pekárenskou výrobu na zakázku, pečení pekařských výrobků na zakázku, zpracování těsta; (43) služby zajišťující stravování a nápoje.
 (591) Barevná
 (730) **Bardonová Denisa**, Táboritká 16, Praha 3, 13000, CZ

- (210) **O-546023**
 (220) 23.02.2018
 (320) 23.02.2018
 (511) 3, 5, 29, 30, 32
 (540)



- (510) (3) neléčivé kosmetické a toaletní přípravky, neléčivé přípravky pro ústní hygienu, parfumerní výrobky, éterické oleje, bělicí přípravky a další prací prostředky, přípravky na čištění, leštění, drhnutí a broušení; (5) farmaceutika, léčebné a veterinární přípravky, hygienické přípravky pro zdravotnické účely, dietetické potraviny a přípravky upravené pro léčebné či veterinární účely, potraviny pro kojenče a batolata, potravinové doplňky pro lidskou spotřebu a zvířata, náplasti, obvazové materiály a krytí, materiály pro plombování zubů, dentální vosky, dezinfekční přípravky, přípravky na hubení škůdců, fungicidy, herbicidy; (29) maso, ryby, drůbež a zvěřina, masové výtazky, konzervované, mražené, sušené a vařené ovoce a zelenina, žele, džemy, kompoty, vejce, mléko a mléčné výrobky, potravinářské oleje a tuky; (30) káva, čaj, kakao a náhražky kávy, rýže,

tapioka a ságo, mouka a přípravky vyrobené z obilnin, chléb, pečivo a cukrovinky, produkty určené ke konzumaci v mraženém stavu, cukr, med, melasa, droždí, kypřicí prášek do pečiva, sůl, hořčice, ocet, omáčky (ochucovadla), koření, led (zmrzlá voda); (32) piva, minerální a syčené vody a jiné nealkoholické nápoje, ovocné nápoje a ovocné šťávy, sirupy a jiné přípravky pro přípravu nápojů.

(591) Barevná

(730) EPICELFOOD s.r.o., Radlická 806/18, Praha 5 - Smíchov, 15000, CZ

(210) **O-546024**

(220) 23.02.2018

(320) 23.02.2018

(511) 29, 30, 32, 33, 43

(540)



(510) (29) hotová jídla zeleninová, z masa, slaniny, vajec; (30) káva a kávové náhražky, čaje, hotová jídla z těstovin, rýže, pizza; (32) nealkoholické nápoje včetně ovocných a zeleninových, piva; (33) alkoholické nápoje; (43) restaurační služby, bistra a kavárny (služby), služby v oblasti pohostinství (potraviny a nápoje), catering, příprava a poskytování jídel a nápojů, jídel, služby týkající se odnosu jídla s sebou, poradenské služby v oblasti kulinářského umění, samoobslužné restaurace, salátové bary.

(591) Barevná

(730) Hummus Prague s.r.o., Celetná 988/38, Praha 1, Staré Město, 11000, CZ

(740) Halaxová & Halaxová TETRAPAT, Mgr. Eva Halaxová, Jinonická 804/80, Praha 5, Košíře, 15800

(210) **O-546101**

(220) 27.02.2018

(320) 27.02.2018

(511) 9, 10, 12, 28

(540)

::a.m.e.a.cz

(510) (9) hardware zejména z oblasti výpočetní techniky, komunikační techniky, informační, telekomunikační a audiovizuální techniky, přístroje pro zpracování informací a počítače, přístroje pro záznam, převod, reprodukci zvuku nebo obrazu, magnetické nosiče zvukových záznamů, počítačový software, interaktivní a grafické programy, softwarové aplikace umožňující uživateli vytvářet, nahrávat, označovat, prohlížet a sdílet data, informace a mediální obsah, software ke stažení nebo nahraný ve formě webové nebo mobilní aplikace, software pro ovládání hlasem, hlasové softwarové aplikace, osobní asistenční software, software pro domácí automatizaci a integraci domácích zařízení, bezdrátový komunikační software pro přenos hlasu, zvuku, videa a dat, software pro vyhledávací, počítačový software pro přístup, monitoring, sledování, vyhledávání, ukládání a sdílení informací, počítačový software pro připojení a řízení elektronických zařízení, software pro ovládání, integraci, provoz, připojení a správu elektronických zařízení a osobních asistenčních zařízení, multimediální aplikace, interaktivní a grafické programy, vzdělávací přístroje a simulátory, počítačové simulátory; (10) ortopedické potřeby, ortopedické a pohybové pomůcky, rehabilitační a kompenzační pomůcky, pomůcky pro tělesně postižené (chodítka), fyzioterapeutická zařízení, rehabilitační

pomůcky a přístroje, speciální nábytek pro invalidy a zdravotně postižené, zařízení pro polohování pacienta; (12) asistenční vozíky pro nemocné a zdravotně postižené, zejména ortopedické a rehabilitační vozíky; (28) mechanická asistenční pomůcka pro nácvik dovedností potřebných ke stání a chůzi bez nebezpečí pádu, rehabilitační pomůcky nikoliv pro lékařské účely, rehabilitační přístroje nikoliv pro lékařské účely.

(730) Klouda Miloslav Ing., Hodonínská 634/21, Brno, Komárov, 61700, CZ

(740) PatentEnter s.r.o., Koliště 1965/13a, Brno, Černá Pole, 60200

(210) **O-546153**

(220) 01.03.2018

(320) 01.03.2018

(511) 33, 43

(540)

Dámské vino

(510) (33) alkoholické esence, alkoholické nápoje obsahující ovoce, alkoholické nápoje, s výjimkou piv, alkoholické výtažky z ovoce, alkoholové extrakty, anýzový likér, aperitivy, arak (likér), baijiu (čínský destilovaný alkoholický nápoj), brandy, curacao (pomerančový likér), destilované nápoje, digestiva (likéry a pálenky), digestiva (likéry hořké), esence do lihovin, gin, griotka, hruškový mošt (s alkoholem), jablečné mošty (s alkoholem), koktejly, lihoviny, likéry, matolinové víno, medovina, mentolový likér, pálenky, neera (alkoholický nápoj na bázi cukrové třtiny), předmíchané alkoholické nápoje jiné než z piva, rum, lihovina z rýže, saké, víno, víno rýžové, vodka, whisky; (43) automaty (rychlé občerstvení), bary (služby), bufety snack, hotelové služby, jídelny, kavárny, modelování potravin, penziony, penziony pro zvířata, poskytování přechodného ubytování, prázdninové tábory (ubytovací služby), provoz hotelového ubytování, provozování kempů, přechodné ubytování (rezervace), restaurace, restaurace samoobslužné, rezervace hotelů, rezervace penzionů, rezervace přechodného ubytování, tábory prázdninové (ubytovací služby), ubytovací služby (hotely, penziony), pronajímání a přechodné ubytování, zásobování (catering).

(730) Chateau Satov s.r.o., Felklova 2014, Roztoky, 25263, CZ

(740) Ing. Andrey Kovykov, Havlíčkova 15, Praha 1, 11000

(210) **O-546167**

(220) 01.03.2018

(320) 01.03.2018

(511) 16, 29, 31, 35, 39, 40, 41, 44

(540)

REGENT - Třeboňské ryby z vlastního chovu

(510) (16) papír, papírenské a kartonážní výrobky, zejména tašky, krabice, pouzdra, obaly a obálky, papírové učební pomůcky, sešity, obtisky, omalovánky, vystřihovánky, skládky, herní plány, papírové vstupenky, plastické obaly, ceníky, brožury, katalogy, prospekty, kalendáře, plakáty, vizitky, pera, tužky a jejich pouzdra; (29) ryby neživé, čerstvé, konzervované a jinak zpracované, ryby solené, uzené, mražené, chlazené, rybí plátky (filety), potravinářské výrobky z ryb, rybí pokrmy, ryby pečené, marinované, rybí saláty, ryby v rosolu, v oleji, v kořeněném nálevu a v majonéze, pomazánky z ryb, rybí polotovary – ryby kuchařské/porcované, části ryb, rybí filety, rybí delikatesy/lahůdky, rybí polévky; (31) živé ryby tržní, násadové, generační, živé rybí plůdky, jikry rybí, moučka rybí pro zvířecí spotřebu, návnady živé rybářské; (35) inzertní a reklamní činnost, obchodně – poradenské a zprostředkovatelské služby v oblasti obchodu a prodeje ryb, distribuce reklamních materiálů a vzorků, marketingové služby; (39) silniční motorová doprava nákladní, zejména přeprava ryb; (40) zpracování sladkovodních ryb a drůbeže; (41) sportovní rybolov v povolených rybářských revírech, lov ryb na udici; (44) zarybňování vodních nádrží násadovými rybami a provádění hospodářské těžby v těchto nádržích, využívání rybníků, speciálních rybochovných zařízení a jiných vodních ploch k produkci plůdků, násadových tržních a generačních ryb.

(730) Stasek Ferdinand Ing., Sidl. 9. května 700, Suchdol nad Lužnicí, 37806, CZ

(740) FISCHER & PARTNER IP s.r.o., Na Hrobci 294/5, Praha 2, Nové Město, 12800

(210) **O-546194**

(220) 02.03.2018

(320) 02.03.2018

(511) 6, 17, 19, 20

(540)

volya

(510) (6) přemístitelné konstrukce a kovové stavby - kovové rámy skleníků, kovové skleníky, kovové přenosné skleníky, kovové prefabrikované skleníky, skleníkové konstrukce (kovové), skleníky jako pevné kovové konstrukce; (17) průsvitné dvouvrstvé desky vyrobené z polykarbonátu; (19) nekovové skleníky, nekovové přenosné skleníky, prefabrikované skleníky nekovové, nekovové skleníkové rámy, skleníky vyrobené ze dřeva, konstrukce skleníků z nekovových materiálů, nekovové mobilní skleníky pro domácí použití; (20) nábytek do skleníků.

(730) **Gutta ČR - Praha spol.s r.o.**, Na dlouhém lánu 508/41, Praha 6, Vokovice, 16000, CZ

(210) **O-546276**

(220) 06.03.2018

(320) 06.03.2018

(511) 41

(540)



(510) (41) organizování a pořádání plesů, organizování a pořádání tanečních akcí, organizování a pořádání hudebních a společenských akcí, zábavní činnosti, kulturní a společenské činnosti a soutěže.

(591) Barevná

(730) **Sdružení rakouských občanů v ČR**, Královská 652/4, Praha 1, 11000, CZ

(740) Mgr. Karin Pomaizlová, advokátka, U Prašné brány 1, Praha 1, 11000

(210) **O-546200**

(220) 02.03.2018

(320) 02.03.2018

(511) 21, 29, 30, 32, 41, 43

(540)



(510) (21) nádoby, kuchyňské náčiní a nádoby, kuchyňské nádoby, cedníky, džbery, neelektrické kávovary, formy na koláče, konvice, misky, mísy, chladicí boxy, cukřenky, dortové formy, džbány, formy kuchyňské, hrnce, hrnky a šálky, karafy, jídelní soubory, krabice na jídlo, krájecí prkénka, chňapky, lisy, metly, mixéry, naběračky, nádoby pro domácnost, odkapávače, pánve, pekáče, plechy na pečení, podložky, podnosy, pokličky, šejkry, sklenice, struhadla, talíře, válečky na těsto; (29) pokrmy a jídlo připravené z výrobků zahrnutých ve třídě 29, a to maso, ryby, drůbež a zvířina, masové výtažky, vejce, mléko a mléčné výrobky, masové paštiky, masové pomazánky, masové pasty, džemy, želé, kompoty, ovocné a zeleninové pomazánky, směsi nakládané zeleniny, masové, ovocné a zeleninové konzervy, marmeláda, párky, klobásy, salámy, polévky; (30) pokrmy a jídlo z výrobků zahrnutých ve třídě 30, a to těstoviny, těsto, obilniny, rýže, moučné potraviny (směsi), omáčky do salátů, cukrářské výrobky, pekárenské výrobky, chléb, pečivo, sendviče, obložené a plněné pečivo, obložené chlebičky, výrobky z mouky, čaj, nápoje na bázi čaje, ledový čaj, čokoládové nápoje, dorty, kakaové nápoje, káva, kávové nápoje, pochutiny na bázi cereálií, sušenky, suchary, keksy, biskvity, zmrzlina; (32) pivo, nealkoholické pivo, energetické nápoje, energetické nápoje obsahující kofein, nealkoholické nápoje, nealkoholické aperitivy, nealkoholické koktejly, nealkoholické ovocné nápoje, nealkoholické sycené nápoje, nealkoholické perlivé nápoje, ovocné šťávy (nealkoholické nápoje), sirupy k přípravě nealkoholických nápojů, kolové nápoje; (41) zábava, pobavení, pohostinské služby (zábava), hudební zábava, organizování večírků, organizování zábavních akcí; (43) catering, restaurace, gastronomické služby, firemní akce - poskytování jídel a nápojů, pořádání banketů, pořádání svatebních recepcí, poradenská služby v oblasti přípravy jídel, poradenství týkající se kuchařských receptů.

(730) **Šimůnek Karel**, Prašná 494, Psáry, Dolní Jirčany, 25244, CZ

(740) AK Jan Bárta, JUDr. Jan Bárta, advokát, Kaprova 42/14, Praha 1, Staré Město, 11000

(210) **O-546279**

(220) 06.03.2018

(320) 06.03.2018

(511) 35

(540)

Crypto Kingdom

(510) (35) obchodní zprostředkovatelské služby, obchodní informace a rady pro spotřebitele ve výběru produktů a služeb, poskytování obchodních informací prostřednictvím webových stránek.

(730) **Crypto Kingdom s.r.o.**, Vítězná 145/59, Drahovice, Karlovy Vary, 36001, CZ

(740) Apromind s.r.o., Světova 523/1, Praha 8, Libeň, 18000

(210) **O-546288**

(220) 06.03.2018

(320) 06.03.2018

(511) 9

(540)

AIWA

(510) (9) televizory, televizní tunery, sluchátka do uší, náhlavní sluchátka, sluchátka (pecky), audio reproduktory, audio-přijímače, krabice a truhly speciálně upravené pro ukládání audio zařízení, spotřební elektronické výrobky, jmenovitě zvukové reproduktory, reproduktory, elektrické jednotky pro přehrávání zvuku, elektrické jednotky pro přehrávání zvuku se světly a reproduktory, audio kabely, audio sluchátka, reproduktory, stereofonní sluchátka, zesilovače, tunery, elektronické dokovací stanice, elektronické a elektrické přístroje pro dálkové ovládání zvukových zesilovačů, zvukových reproduktorů, audio přijímačů, systémů domácího kina, audio dekodérů, video dekodérů, reproduktorů, napájení a televizorů, lithium-iontové baterie.

(730) **Aiwa Corporation**, 965 West Chicago Avenue, Chicago, 60642, US

(740) Mgr. Alexandr Vališ, advokát, Maiselova 15, Praha 1, 11000

(210) **O-546296**
(220) 06.03.2018
(320) 06.03.2018
(511) 25, 35, 41, 44
(540)



(510) (25) čepice, pleteniny, vysoká obuv, středně vysoká obuv, špičky k obuvi, podpažní potítka, podvazky, šněrovací vyšší obuv, límce a límečky (oděvy), pletené šály, krátké kabátky, pánské krátké spodky (trenýrky), čapky, živůtky, korzety (spodní prádlo), spodní prádlo, kapuce (části oděvů), kostry na klobouky, kšilty k čepicím, pásky (části oděvů), pletené šátky, župany, svetry, pulovry, roucha, ornáty, ponožky, pánské podvazky, podvazky, podvazky na punčochy, svršky k obuvi, vnitřní podrážky, košile, náprsenky, košile s krátkým rukávem, oděvy, oblečení, klobouky, pokrývky hlavy, kovové obuvní kování, kožešiny (oděvy), odnímatelné límečky, punčochové kalhoty, kombinézy na vodní lyžování, kombinézy (oděvy), spodní prádlo pohlcující pot, korzety, kostýmy, obleky, konfekce (oděvy), dětské kalhotky (spodní prádlo), protiskluzové pomůcky na obuv, oděvy pro motoristy, obuv, koupací sandály, koupací pantofle, punčochy, punčochy absorbující pot, paty k punčochám, barety, pracovní pláště, boa (ozdoba z peří nebo kožešiny na ovinutí okolo krku), papírové klobouky (oděvy), masky na spaní, šortkové sukně, ponča, sarongy (velké šátky na odívání), lyžařské rukavice, legíny, šatové sukně, kšilty (pokrývky hlavy), dámské spodní kalhotky, sportovní tlka, válenky (ruská vysoká obuv z plsti), alby (liturgická roucha), kotníková obuv, ponožky pohlcující pot, kadeřnické pláštěnky, úbory na karate, úbory na džudo, trikoty (cvičební úbory), kimona, chrániče uší proti chladu (pokrývky hlavy), kravaty, svršky k obuvi, kamaše, jezdecké krátké kalhoty, kalhoty, cyklistické oblečení, svrchní oděvy, rukavice, hotové podšívky (části oděvů), šátky, šály, šerpy, svetry (oděvy), sedla košil, plátěná obuv, kožešinové štolý, fotbalová obuv (kopačky), cylindry (klobouky), gabardénové pláště, korzety (spodní prádlo), šněrovačky, galoše, vesty, pružné pásky k uchycení nohavic kalhot, závoje, plachetky (části řeholních oděvů), gymnastické cvičky, kabáty, nepromokavé oděvy, pleteniny (oděvy), sukně, výbavy pro novorozence, livreje, sportovní trička, dresy, manžety (části oděvů), zástěry, rukávniky, manipuly (části kněžského roucha), palčáky, mitry (pokrývky hlavy), papuče, peleríny, kožešinové kabáty, plážové oděvy, plážová obuv, kapsy pro oděvy, pyžama, šaty, dřeváky, sandále, krátké přílehlavé pánské spodky (slipy), podprsenky, svrchníky, podpatky k obuvi, tógy, okolky obuvi, uniformy, bundy, saka, oděvy z papíru, závoje, koupací čepice, plavky (pánské), plavky, koupací pláště, bryndáčky, ne papírové, podešve na obuv, boty, podpatky, boty na sport, náonožníky, ne elektricky vyhřívané, kolíky do kopaček, sportovní obuv, čelenky (oděvy), parky (teplé krátké kabáty s kapucí), spodničky, lyžařská obuv, kombiné (spodní prádlo), body (spodní prádlo), šátky na krk, tělocviční úbory, oděvy z imitací kůže, kožené obuv, mantily, maškarní kostýmy, sáří, trička, turbany, šály uvázané pod krkem, čepice do sprchy, vesty pro rybáře, opasky na doklady a peníze (části oděvů), kapesníčky do horní kapsy saka; (35) obchodní analýzy, průzkum a informační služby, obchodní zprostředkovatelské služby a informace pro spotřebitele, pomoc při obchodní a podnikatelské činnosti, management a administrativní služby, reklama, marketing a propagační služby, reklamní, marketingové a propagační služby, agenturní služby zaměřené na propagaci sportovních osobností, agentury pro práci s veřejností, aktualizace reklamních informací v počítačové databázi, aktualizace reklamních materiálů, asistence managementu v oblasti podpory obchodní činnosti, asistence pro vedení v obchodních podnicích ohledně reklamy, bannerová reklama, digitální reklamní služby, elektronické obchodní služby, a to poskytování informací o výrobcích prostřednictvím telekomunikačních sítí na reklamní a prodejní účely, elektronické publikování tiskovin na reklamní účely, event marketing (získávání zákazníků pořádáním akcí), filmová reklama, finanční marketing, grafická úprava na reklamní účely, indexování webových stránek pro komerční nebo reklamní účely, konzultace pro styk s veřejností, konzultace v oboru styku s veřejností, konzultace týkající se

styku s veřejností, komerční lobování, obchodní lobistické služby, pomoc při vedení obchodních podniků ohledně styku s veřejností, poradenské služby ohledně styku s veřejností, poradenství pro styk s veřejností, poradenství týkající se komunikačních strategií v oblasti vztahů s veřejností, poradenství týkající se vztahů s veřejností, provádění studií v oblasti styku s veřejností, studie o práci s veřejností, studie o styku s veřejností, studie v oboru styku s veřejností, služby předvádění výrobků a vystavování zboží, aranžování výkladních skříní, aranžování výkladů, expoziční služby zaměřené na obchodní propagaci výrobků, organizace a řízení prezentace výrobků, organizování expozic pro komerční účely, organizování expozic pro obchodní účely, organizování expozic pro reklamní účely, organizování předváděcích akcí pro komerční účely, organizování předváděcích akcí pro obchodní účely, organizování předváděcích akcí pro reklamní účely, předvádění výrobků, předvádění zboží, předvádění zboží pro reklamní účely, prezentace finančních produktů ve sdělovacích prostředcích, na účely maloobchodního prodeje, prezentace fotografického vybavení (pro reklamní účely), prezentace výrobků prostřednictvím médií, vše pro maloobchodní účely, prezentace výrobků v komunikačních médiích pro účely maloobchodu, prezentace zboží a služeb elektronickou cestou, i v rámci služeb takzvaného telenákupu a homeshoppingu, prezentace zboží a služeb, příprava a prezentace audiovizuálních ukázek pro reklamní účely, služby obchodních výstav a veletrhů, služby vztahů s veřejností (public relations), obchodní předváděcí akce (organizování), organizace a pořádání veletrhů pro komerční nebo reklamní účely, organizace módních přehlídek pro reklamní účely, organizace obchodních a podnikatelských výstav, organizace obchodních veletrhů, organizace výstav a veletrhů pro obchodní a reklamní účely, organizování a vedení výstav pro účely obchodu, organizování a vedení výstav pro obchodní účely, organizování akcí pro komerční a reklamní účely, organizování akcí, výstav, prodejních trhů a přehlídek pro obchodní, propagační a reklamní účely, organizování komerčních nebo reklamních veletrhů a výstav, organizování komerčních nebo propagačních výstav, organizování akcí pro komerční a propagační účely, módní přehlídky pro komerční účely, organizování komerčních nebo reklamních veletrhů, organizování módních přehlídek pro obchodní účely, organizování prodejních trhů pro obchodní a reklamní účely, organizování výstav a akcí pro obchodní nebo reklamní účely, organizování výstav pro obchodní účely, plánování a vedení obchodních trhů, výstav a prezentací pro ekonomické a reklamní účely, organizování a řízení odborných veletrhů, organizování a řízení výstav pro obchodní účely, organizování a vedení obchodních prezentací, organizování a vedení uměleckých výstav pro komerční nebo reklamní účely, organizování a vedení veletrhů a výstav na reklamní účely, organizování a vedení veletrhů a výstav pro obchodní účely, organizování veletrhů pro obchodní a reklamní účely, organizování veletrhů v oblasti automobilového průmyslu, organizování virtuálních výstavních veletrhů online, organizování výstav květin a rostlin pro obchod a/nebo reklamní účely, věrnostní, stimulační a bonusové programy, marketing výrobků a služeb druhých prostřednictvím distribuce kuponů, organizace a management obchodních motivačních a věrnostních programů, organizace, obsluha a sledování věrnostních programů pro zákazníky, organizace, provozování a kontrola prodeje a propagačních motivačních programů, organizace zákaznických věrnostních programů pro komerční, propagační nebo reklamní účely, organizační konzultace týkající se věrnostních programů pro zákazníky, organizování a řízení zákaznických věrnostních programů, organizování, provozování a dohled nad motivačním systémem, organizování, provozování a kontrola motivačních programů, organizování, provozování a kontrola motivačních systémů, organizování, provozování a dohled nad podnětnými programy, organizování, provozování a kontrola věrnostních a motivačních programů, organizování, provozování a kontrola zákaznických věrnostních programů, podpora prodeje prostřednictvím zákaznických věrnostních programů, podpora prodeje zboží a služeb třetích osob udělováním nákupních bodů za používání kreditních karet, propagace prodeje pro třetí osoby poskytovaná prostřednictvím distribuce a správy karet pro zvýhodnění uživatelů, propagace zboží a služeb druhých prostřednictvím řízení prodejních a propagačních motivačních programů zahrnujících obchodní známky, řízení odběratelských vztahů (e customer relationship management), řízení věrnostních programů zahrnující slevy nebo pobídky, služby v oblasti správy věrnostních karet, služby věrnostních programů, služby zákaznického klubu pro komerční, propagační a/nebo reklamní účely, správa hotelových stimulačních programů jiných subjektů, správa prodejních a propagačních motivačních programů, správa programů pobídek na podporu prodeje, správa programů pro slevy pravidelných cestujících v letecké přepravě, správa slevového programu, který umožňuje účastníkům získávat slevy na zboží a služby prostřednictvím členské slevové karty, řízení věrnostních a motivačních programů, řízení věrnostních programů, na základě nákupních kuponů, poskytování prostor,

času a médií pro reklamu, billboardy reklamní (pronájem), leasing reklamních billboardů, poskytování a pronajímání reklamního prostoru na internetu, poskytování informatizovaných reklamních služeb, poskytování prostoru na webových stránkách k reklamě na výrobky a služby, poskytování reklamního prostoru v periodikách, novinách a časopisech, poskytování reklamního prostoru elektronickými prostředky a globálními informačními sítěmi, poskytování reklamního prostoru elektronickými prostředky a celosvětovými informačními sítěmi, poskytování reklamního prostoru v elektronických médiích, poskytování reklamního prostoru na celosvětové počítačové síti, poskytování reklamního prostoru, pronájem billboardů (reklamních ploch), pronájem digitálních billboardů, pronájem míst/ploch pro reklamu, pronájem plakátovacích ploch, pronájem reklamní plochy ve vlacích, pronájem reklamní plochy na letáčích, pronájem reklamní plochy na železničním zařízení, pronájem reklamních ploch a reklamního materiálu, pronájem reklamních ploch, pronájem reklamního času v komunikačních médiích, pronájem reklamního času v kinech, pronájem reklamního prostoru na webových stránkách, pronájem reklamního prostoru on-line, pronájem reklamního prostoru na Internetu pro účely inzerce pracovních míst, pronájem reklamního prostoru na Internetu, reklamní prostor na Internetu (pronájem), zajišťování reklamního prostoru v novinách, rozšiřování reklamních marketingových a propagačních materiálů, distribuce a šíření reklamních materiálů (letáků, prospektů, tištěných materiálů, vzorků), distribuce letáků, brožur, tiskovin a vzorků pro reklamní účely, distribuce propagačních materiálů, distribuce propagačních materiálů, především letáků, prospektů, brožur a vzorků, zejména pro katalogový zásilkový prodej, zahraniční nebo ne, distribuce propagačního materiálu, distribuce prospektů a reklamních vzorků, distribuce prospektů a vzorků, distribuce reklam a komerčních oznámení, distribuce reklamní korespondence a reklamních příloh pravidelných vydání, distribuce reklamních brožur, distribuce reklamních inzerátů, distribuce reklamních letáků, distribuce reklamních materiálů poštou, distribuce reklamních materiálů (letáků, prospektů, brožur, vzorků, zejména pro zásilkové prodeje podle katalogu) zahraniční nebo ne, distribuce reklamních materiálů, distribuce reklamních textů, distribuce tištěných propagačních materiálů poštou, distribuce vzorků, distribuce vzorků pro reklamní účely, distribuce zboží pro reklamní účely, podpora prodeje zboží a služeb třetích osob prostřednictvím distribuce tištěných materiálů a reklamních soutěží, přímá poštovní reklama, propagace prodeje zboží a služeb třetích osob cestou distribuce tiskovin a propagačních soutěží, propagace zboží a služeb třetích osob prostřednictvím distribuce karet na slevo, globálních počítačových sítí, maloobchodní služby v oblasti módních doplňků, maloobchodní služby v oblasti sportovních potřeb, maloobchodní služby v oblasti domácích elektrických zařízení, maloobchodní služby v oblasti příslušenství k autům, maloobchodní služby v oblasti domácích elektronických zařízení, maloobchodní služby poskytované prostřednictvím katalogů týkající se nealkoholických nápojů, maloobchodní služby poskytované prostřednictvím katalogů týkající se alkoholických nápojů (kromě piva), maloobchodní služby poskytované prostřednictvím katalogů týkající se piv, maloobchodní služby poskytované prostřednictvím celosvětových počítačových sítí týkající se piv, maloobchodní služby s hudebními soubory s možností stažení, maloobchodní služby spojené s prodejem nábytku, maloobchodní služby týkající se chytrých telefonů, maloobchodní služby týkající se chytrých hodinek, maloobchodní služby týkající se mobilních telefonů, maloobchodní služby týkající se potravin poskytované prostřednictvím katalogů, maloobchodní prodej zbraní, maloobchodní prodej záznamové techniky, administrativní služby v oblasti akciových plánů pro zaměstnance, administrativní zpracování počítačových nákupních objednávek, administrativní zpracování reklamací v záruční době, administrativní zpracování objednávek, administrativní zpracování nákupních objednávek v rámci služeb poskytovaných zásilkovými společnostmi, agentura na import a export výrobků, agenturní služby pro dovoz, agentury pro dovoz a vývoz energií, agentury na dovoz a vývoz zboží, agentury pro export a import, agentury pro vývoz a dovoz, analýza cen, cenové nabídky na zboží a služby, cenové porovnávání, dodávání alkoholických nápojů třetím osobám (nákup produktů pro jiné firmy), dodavatelské služby pro třetí osoby (nákup zboží a služeb pro jiné podniky), dojednávání dohod týkajících se prodeje a nákupu zboží, dovoz a vývoz (služby agentury pro), dovozní a vývozní kanceláře, cenové analýzy, elektronické zpracování objednávek, hodnocení na základě porovnávání cen ubytování, informace a konzultace v oblasti zahraničního obchodu, informační služby o obchodních metodách, komerční informace a rady pro spotřebitele (spotřebitelská poradna), konzultace v oblasti prodejních technik a prodejních programů, nákup zboží a služeb pro jiné podniky, management pro průmyslové a obchodní podniky v oblasti jejich zásobování kancelářskými potřebami, nákupní objednávky (administrativní zpracování), noviny (zajišťování předplatného pro třetí osoby), obchodní

informace a poradenství pro zákazníky (zákaznická poradna), obchodní informační a poradenské služby pro spotřebitele se zaměřením na kosmetiku, obchodní informační a poradenské služby pro spotřebitele se zaměřením na ličidla, obchodní správa licencí na výrobky a služby pro třetí osoby, obchodní zprostředkovatelské služby týkající se propojování potenciálních soukromých investorů s podnikateli, kteří potřebují financování, obchodní zprostředkovatelské služby v oblasti propojování potenciálních soukromých investorů s podnikateli, kteří potřebují financování, objednávání pro třetí strany, objednávkové služby (pro třetí strany), obstarávání zboží jménem jiných podniků, on-line objednávkové služby odnášky jídla z restaurací a jeho donášky, on-line objednávkové služby, outsourcingové služby na zprostředkování nákupu výrobků pro třetí strany, počítačové objednávání zboží, počítačové on-line objednávky, organizování a vedení prodejních a kladných funkcí týkajících se dobytka, organizování a vedení prodejních akcí pro druhých týkajících se hospodářských zvířat a registrovaného a komerčního dobytka, organizování a vedení prodejních akcí týkajících se hospodářských zvířat, organizování podnikových prezentací spojených s nákupem a prodejem výrobků, organizování prezentací pro komerční účely, organizování prezentací pro obchodní účely, poradenské a informační služby ohledně tarifů, poradenské a konzultační služby v oblasti zásobování zbožím pro jiné subjekty, poradenské služby ohledně objednávání papírenského zboží, poradenské služby ohledně nákupu zboží jménem podniku, poradenské služby v oblasti zprostředkování zboží a služeb, poradenské služby související s komerčními transakcemi, poradenské služby zaměřené na nákup zboží jménem třetích osob, poradenství ohledně kalkulace prodejních objednávek, poradenství v oblasti výměnného obchodu, poskytování informací ke spotřebním produktům, které se týkají softwaru, poskytování informací o spotřebním zboží vztahujících se ke kosmetice, poskytování informací prostřednictvím Internetu ohledně prodeje automobilů, poskytování informací spotřebitelům v souvislosti s potravinami a nápoji, poskytování informací zákazníkům o výrobku, poskytování obchodního prostoru on-line pro nakupující a prodávající výrobků a služeb, poskytování on-line tržního prostoru pro subjekty nakupující a prodávající výrobky a pro subjekty požadující či nabízející služby, poskytování on-line služeb týkajících se porovnávání cen, poskytování poradenství spotřebitelům s kosmetikou, poskytování poradenství spotřebitelům s laptopy, poskytování poradenství v souvislosti se spotřebními výrobky, poskytování spotřebitelských informací v oblasti výrobků a služeb, poskytování spotřebitelského poradenství ve vztahu k softwaru, poskytování spotřebitelských informací ohledně laptopů, předplatné databázových služeb prostřednictvím komunikací, předplatné elektronického tisku, předplatné na balíček informačních médií, předplatné na televizní kanál, předplatné novin, příprava a organizování bleších trhů, reklamní služby jiných prodejců, umožňující zákazníkům si služby těchto prodejců pohodlně prohlédnout a porovnat, shromažďování licitačních nabídek, shromažďování různých pojišťovacích služeb ve prospěch ostatních, aby si mohli zákazníci tyto služby pohodlně porovnat a nakupovat, shromažďování různých telekomunikačních služeb ve prospěch ostatních, aby si mohli zákazníci tyto služby pohodlně porovnat a nakupovat, sjednávání a uzavírání obchodních transakcí pro třetí strany, jednání a uzavírání obchodních transakcí pro třetí strany prostřednictvím telekomunikačních systémů, sjednávání předplatného na internetové služby, sjednávání předplatného na balíky médií, sjednávání předplatného na telefonní služby, sjednávání předplatného na televizní kanál, sjednávání předplatného na elektronické časopisy, sjednávání předplatného na informační balíčky, sjednávání předplatného na informační média, sjednávání smluv o nákupu a prodeji pro třetí strany, sjednávání smluvních obchodních služeb s třetími stranami, služby agentury zaměřené na export a import, služby automatického doobjednávání pro firmy, služby exportní agentury, služby literární agentury spočívající ve vyjednávání smluv, služby nákupních agentur, služby obchodní komory na podporu podnikání, služby obchodní komory na podporu obchodu, služby obchodního zprostředkování a poradenství v oboru prodeje výrobků a poskytování služeb, služby porovnávání cen energií, služby propagace exportu, služby řízení prodeje, služby pronájem prodejních automatů, služby v oblasti dovozu a vývozu, telefonické objednávkové služby pro třetí osoby, telemarketingové služby, velkoobchodní objednávkové služby, vyjednávání smluv s plátcí zdravotního pojištění, vyjednávání smluv týkajících se nákupu a prodeje výrobků, administrativní služby spojené s přemístováním zaměstnanců, vydavatelí castingové agentury, dočasné přidělování personálu, dočasné umístění zaměstnanců, hledání a výběr vedoucích pracovníků, informační a poradenské služby týkající se zaměstnání (ne poradenství o vzdělávání a školení), informační a poradenské služby v oblasti profesního růstu (ne poradenství o vzdělávání a školení), informační služby týkající se zaměstnání a možností budování kariéry, konzultace v oblasti lidských zdrojů, konzultace v oblasti personálního managementu, konzultace v

oblasti přijímání zaměstnanců, konzultační a poradenské služby týkající se zaměstnanosti, analýza zisku z podnikání, analýzy nákladů a výnosů, analýzy nákupních cen v oblasti likvidace, odstraňování, recyklace odpadu a manipulace s odpadem, analýzy firemního jednání, analýzy a oceňování podniků, analýza řízení obchodní činnosti; (41) kurzy tělesného cvičení, kurzy cvičení jógy, vzdělávání, zábava, zábavní parky, informace o možnostech zábavy, organizování kurzů cvičení prostřednictvím Internetu, poskytování zařízení na sportování, tvorba televizních programů, tvorba publicistických, zpravodajských, zábavných a vzdělávacích programů, nahrávání videofilmů, televizní zábava, divadelní představení, tvorba divadelních nebo jiných představení, pronájem a půjčování nahrávacích a promítacích zařízení, pronájem osvětlovacích přístrojů do divadelních sálů a televizních studií, pronájem dekorací na představení, půjčování kinematografických filmů, půjčování videopásek, produkce filmů (ne reklamních), filmová studia, poskytování informací v oblasti kultury, sportu, zábavy a vzdělávání, výchovně-zábavné klubové služby, organizování a vedení koncertů, organizování plesů, organizování soutěží krásy, organizování sportovních soutěží, organizování vědomostních soutěží, organizování zábavných soutěží, organizování kulturních nebo vzdělávacích výstav, organizování a vedení konferencí, organizování a vedení školení, organizování živých vystoupení, plánování a organizování večírků, nahrávací studia (služby), reportérské služby, vydávání textů (kromě reklamních), elektronická ediční činnost v malém (DTP služby), on-line poskytování elektronických publikací (bez možnosti kopírování), on-line vydávání elektronických knih, novin a časopisů, organizování a vedení konferencí poskytovaných on-line prostřednictvím telekomunikačního spojení nebo počítačové sítě, organizování a vedení seminářů poskytovaných on-line prostřednictvím telekomunikačního spojení nebo počítačové sítě, organizování a vedení tvůrčích dílen (výuka) poskytovaných on-line prostřednictvím telekomunikačního spojení nebo počítačové sítě, on-line poskytování digitální hudby (bez možnosti kopírování), informace o možnostech rekreace, zábavy, výchovy a vzdělávání poskytované on-line z počítačových databází nebo Internetu, tvorba rozhlasových programů, fotografické reportáže, nahrávání videopásek, vydávání knih, organizování kulturně-společenských akcí a her (ne pro reklamní účely), organizování vědomostních nebo zábavných soutěží prostřednictvím Internetu nebo telefonů a mobilních telefonů, rozhlasová zábava, poskytování počítačových her z počítačových sítí, překladatelské služby, zábavné soutěžní hry, televizní zábava a soutěžní hry vyžadující telefonickou účast diváků, interaktivní zábavné služby s použitím mobilních telefonů, rezervace vstupenek na zábavná představení, služby agentur zprostředkávajících služby divadelních, koncertních a varietních umělců, služby osobních trenérů, taneční kurzy, individuální vyučování; (44) péče o hygienu a krásu lidí, hygienická a kosmetická péče o člověka, služby péče o hygienu a krásu, služby zdravotní péče, fyzická rehabilitace, aromaterapeutické služby, bylinářství, chiropraktika, chiropraxe, dietetické konzultační služby (lékařské), dietetické služby, dohled nad programy snižování hmotnosti, elektroterapeutické služby v oblasti fyzioterapie, fyzioterapie, genetické poradenství, hloubkové masáže, hodnocení kontroly hmotnosti, hodnocení udržování hmotnosti, homeopatické klinické služby, hospice, hydroterapeutické služby, hydroterapie, hypnoterapie, informace týkající se masáže, informační služby se zaměřením na zdravotní péči, informační služby týkající se zdravotní péče, informační služby vztahující se ke zdravotní péči, kliniky nebo sanatoria (soukromá), konzultace vztahující se ke zdravotní péči, konzultace týkající se biorytmu, konzultační služby týkající se péče o zdraví, konzultační služby týkající se výživy, konzultační služby týkající se lékařské zdravotní péče, konzultační služby týkající se hubnutí, kryoterapeutické služby, laboratorní analytické služby týkající se ošetřování osob, lázeňské služby, léčba alergií, léčba drogové závislosti, léčba pro odvykání kouření, léčba toxikomanů, léčba týkající se kontroly hmotnosti, lidské tkáňové banky, logopedické služby, logopedie, masáž chodidel, masáž horkými kameny, masáže, masáže a terapeutické shiatsu masáže, meditace (služby), monitorování pacientů, muzikoterapie pro fyzické, psychologické a poznávací účely, nemocniční služby pečovatelských domů, nutriční poradenství, odborné poradenství se zaměřením na zdraví, odborné poradenství související se zdravotní péčí, odborné poradenství v oblasti výživy, odlehčovací služby v podobě ošetřovatelských služeb, on-line poskytování lékařských záznamů s výjimkou zubního lékařství, ošetřovatelská péče, osteopatie, patologické služby týkající se léčby osob, péče o zdraví v podobě organizací pro zachování zdraví, péče pro hospitalizovaných a ambulantních pacientů, pečovatelské domy, pečovatelské domy (služby), plánování a dohled v oblasti snižování tělesné hmotnosti, plánované rodičovství, plánování a kontrola diet, plánování programů snižování hmotnosti, pomoc jednotlivcům při odvykání kouření, poradenské služby týkající se zdraví, poradenské služby týkající se diet,

poradenské služby týkající se regulace hmotnosti, poradenské služby týkající se úbytku váhy, poradenství týkající se osobní péče o seniory (zdraví), poradenství týkající se pracovní terapie, poradenství v oblasti diety a výživy, poradenství v oblasti kojení, poradenství v oblasti stravování a výživy, poradenství v oblasti stravování, poradenství v oblasti výživy, porodní asistentky (služby), porodnické služby, poskytování cvičebních prostor a zařízení na léčebné rehabilitační účely, poskytování informací o kojení, poskytování informací o potravinových doplňcích a výživě, poskytování informací o zdraví, poskytování informací týkajících se tradičních japonských masáží, poskytování informací týkajících se chiropraxe, poskytování informací o zdravotní péči po telefonu, poskytování informací týkajících se lékařského vyšetření, poskytování informací týkajících se moxibusce, poskytování informací o akupunktúře, poskytování informací týkajících se dietního a výživového poradenství, poskytování informací týkajících se dietních a výživových doplňků, poskytování informací v oblasti výživy, poskytování léčebných služeb o oblasti odvykání kouření, poskytování programů na snížení hmotnosti, poskytování odlehčovacích služeb, poskytování služeb týkajících se zdravotní péče v domácím prostředí, poskytování služeb zdravotní péče v domácím prostředí, poskytování výživových informací o jídle, poskytování zařízení pro tělesnou rehabilitaci, poskytování zdravotní péče v domácím prostředí, pracovní terapie a rehabilitace, příprava zpráv vztahujících se k záležitostem v oblasti zdravotní péče, přízpůsobování naslouchacích pomůcek, pronájem nemocničních zařízení, průzkumy v oblasti hodnocení zdravotního rizika, rady ohledně alergií, reflexologie, rehabilitace drogově závislých pacientů, rehabilitace pacientů závislých na alkoholu, rehabilitace pacientů závislých na narkotikách, rehabilitace pacientů zneužívajících omamné látky, řízená zdravotní péče, sanatoria, služby akupunktury, služby hudební terapie, služby kyslíkového baru, služby lymfodrenáže, služby mikrodermabrazie, služby oční optiky, služby optiků, služby péče o duševní zdraví, služby poskytované dietetikem, služby pracovní terapie, služby pro léčbu nespavosti, služby odlehčujících služeb v podobě domácí ošetřovatelské péče, služby pro léčbu závislosti, služby sanatorií, služby týkající se reiki, služby v oblasti baňkové terapie, služby v oblasti domácí hydroterapie, služby v oblasti domácí ošetřovatelské péče, služby v oblasti domácí zdravotní péče, služby v oblasti plánování programů na snižování hmotnosti, služby v oblasti reflexologie, služby zubního lékařství, arteterapie (léčba výtvarným uměním), behaviorální analýza na lékařské účely, hodnocení osobnosti (služby v oblasti duševního zdraví), holistická psychoterapie, individuální a skupinové psychologické služby, konzultační služby související s chováním jednotlivců, poradenství týkající se integrální psychologie, poradenství vztahující se k psychologické léčbě zdravotních těžkostí, poradenství vztahující se k psychologické úlevě při zdravotních těžkostech, poskytování informací v oboru psychologie, poskytování informací vztahujících se ke změně chování, poskytování zařízení pro duševní rehabilitaci, příprava psychologických profilů, příprava psychologických profilů pro léčebné účely, příprava psychologických zpráv, provádění psychologických posudků a vyšetření, psychiatrické konzultace, psychiatrické služby, psychiatrické testování, psycholog (služby), psychologická léčba, psychologická péče, psychologické testování pro léčebné účely, psychologická vyšetření, psychologické konzultace, psychologické poradenské služby v oboru sportu, psychologické poradenství, psychologické poradenství pracovníkům, psychologické poradny, psychologické testování, psychonretrické testování pro léčebné účely, psychoterapeutická činnost, psychoterapie, psychoterapie pro kojence, služby poskytované psychology, služby psychologické diagnostiky, služby psychologických posudků, služby psychologických posudků a vyšetření, služby psychoterapeuta, služby v oblasti psychoterapie, služby v oboru psychologie práce, služby psychologa, kosmetické laserové odstranění tetování, laserové odstraňování tetování, provádění tetování, tělový piercing, tetovací salóny, tetování, tetování domácích zvířat pro identifikační účely, zavádění piercingu, analýzy barvy (kosmetické služby), aplikace kosmetických výrobků na tvář, aplikace kosmetických výrobků na tělo, barvení obočí, barvení očních řas, depilace voskem, depilační ošetření, depilační procedury, dodávání vybavení vířivek, elektrolyza na kosmetické účely, estetické služby, holičské služby, holičství, hygienická a kosmetická péče, hygienická péče o lidskou osobu, injekční zavedení výplňových materiálů pro kosmetické účely, kadeřnické salóny, kadeřnické salóny pro děti, kadeřnické salóny pro muže, kadeřnické salóny pro příslušníky armády, kadeřnické salóny pro ženy, kadeřnické salóny (služby), kadeřnické služby, kadeřnictví, konzultační služby ohledně líčení poskytované on-line nebo osobně, konzultační služby týkající se kosmetické péče, konzultační služby v oboru líčení, konzultační služby související s kosmetikou, kosmetická analýza, kosmetická elektrolyza, kosmetická elektrolyza na odstranění ochlupení, kosmetická laserová léčba pokožky, kosmetické laserové ošetření na

podporu růstu vlasů, kosmetická péče, kosmetická péče o chodidla, kosmetická péče o tělo, kosmetická péče pro lidi, kosmetické konzultační služby, kosmetické laserové ošetření metličkových žilek, kosmetické laserové ošetření křečových žil, kosmetické laserové ošetření plísňe na nehtech na nohách, kosmetické laserové ošetření na odstranění nežádoucího ochlupení, kosmetické ošetření tváře, kosmetické ošetření vlasů, kosmetické ošetřování, kosmetické poradenské služby, kosmetické poradenství, kosmetické služby péče o tvář, kosmetické služby péče o tělo, kosmetické služby týkající se líčení, laserové omlazování pleti, laserové zpevňování pleti, koupele, liposukce, manikúra, manikúra a pedikúra, umývání vlasů šampónem, nanášení samoopalovacích přípravků na lidské tělo nástřikem, nanášení samoopalovacích přípravků nástřikem, nanášení samoopalovacích přípravků v opalovacích studiích, vyrovnávání vlasů, natáčení očních řas, navazování vlasů, odstraňování celulitidy, on-line poradenské služby ohledně líčení, ondulace vlasů, opalovací salony, opalovací studia, osobní terapeutické služby pro odstraňování celulitidy, osobní terapeutické služby vztahující se k obnově růstu vlasů, osobní terapeutické služby pro úpravu krevního oběhu, osobní služby pro odstraňování ochlupení, osobní terapeutické služby pro rozpuštění tuku, péče o nehty (služby), péče o vlasy, pedikúra, permanentní make-up (služby), poradenské služby v oblasti péče o pleť, poradenské služby týkající se péče o vlasy, poradenství poskytované prostřednictvím Internetu v oboru péče o tělo a krásu, poradenství v oboru péče o tělo a krásu, poskytování hygienických zařízení, poskytování informací o kráse, poskytování informací o tureckých lázních, poskytování informací o veřejných lázních, poskytování informací týkajících se služeb salónů krásy, poskytování informací v oboru úpravy vlasů, poskytování mobilních toalet na akce, poskytování služeb sauny, poskytování tureckých lázní, poskytování veřejných lázní, poskytování veřejných lázní pro osobní hygienu, poskytování veřejných záchodů, poskytování zařízení solárií, pronájem zařízení řas, pronájem mobilního zdravotního vybavení, pronájem přenosných záchodů, pronájem prostorů nebo zařízení umýváren, pronájem sprch, pronájem strojů a přístrojů na použití v salónech krásy a v holičstvích, pronájem strojů a zařízení na použití v salónech krásy nebo holičstvích, pronájem zařízení pro péči o pleť, pronájem zásobníků na navíjecí utěrky, pronájem zdravotnických zařízení, provozování lázeňských domů, provozování veřejných lázní pro zdravotní účely, salony (kadeřnické), salony krásy, salony péče o pleť, sauny (služby), služby barvení řas, služby holičství, služby kadeřnických salónů, služby kadeřnictví a salónů krásy, služby kosmetické péče o tělo, tvář a vlasy, služby kosmetické péče o pleť a tělo, služby kosmetického salónu, zejména se zaměřením na řasy, služby odstraňování ochlupení laserem, salony péče o nehty.

(591) Barevná

(730) LOG ON RE, sro, Wolkrova 7, Bratislava 85101, SK

(740) A. Holas & partner Patentová a známková kancelář, Ing. Mgr. Hana Holasová, Křížová 105/4, Brno, 60300

(210) O-546297

(220) 06.03.2018

(320) 06.03.2018

(511) 9, 16, 25, 35, 38, 41

(540)



(510) (9) nosiče dat a software pro výpočetní techniku; (16) tiskoviny periodické i neperiodické, fotografie, prospekty, plakáty; (25) oděvy, čepice, klobouky; (35) reklamní agentury, obchodní činnost v oblasti výrobků uvedených výše ve třídách 9 a 16, propagace, inzerce, reklama, marketing, zprostředkování služeb v oblasti obchodu s výrobky uvedenými výše ve třídách 9, 16 a 25 (mimo zásilkového obchodu on-line), prezentace výrobků v komunikačních médiích pro účely maloobchodu; (38) poskytování přístupu k webovému portálu, provozování elektronické pošty, počítačová komunikace, poskytování diskusních fór; (41) vydavatelství a nakladatelství, poskytování elektronických publikací.

(591) Barevná

(730) OR MEDIA s.r.o., Olomoucká 2332, Praha 9, Horní Počernice, 19300, CZ

(740) PROPATENT, Ing. Vlasta Sedláčková, Pod Pekařkou 107/1, Praha 4 - Podolí, 14700

(210) O-546316

(220) 07.03.2018

(320) 07.03.2018

(511) 29, 30

(540)



(510) (29) mražené ovocné dřeně a pyré (nikoliv cukrovinky); (30) mražené cukrovinky na bázi mléka, smetany, tvarohu nebo pudinku, zmrzlina, zmrzlina ovocná, zmrzlina smetanová, cukrářské zmrzlinové výrobky, mražené smetanové krémy, mražené smetanové krémy kakaové a čokoládové, mražené krémy s rostlinným tukem, mražené krémy jogurtové, mražené krémy s přídavkem ovoce.

(591) Barevná

(730) WERA NOVA s.r.o., Jankovcova 1587/8, Praha 7, Holešovice, 17000, CZ

(740) Ing. Zdeněk Kučera, Dlouhá 207 (P.O.Box 92), Slušovice, 76315

(210) O-546371

(220) 08.03.2018

(320) 08.03.2018

(511) 35, 36, 38, 42, 43

(540)



(510) (35) administrativní služby, externí správa společností, obchodní zprostředkovatelské služby, pomoc při řízení obchodní činnosti, pronájem kancelářských strojů a zařízení, služby podnikům při jejich přesídlení, subdodavatelské služby (pomoc v obchodní činnosti); (36) pronájem bytů, pronájem kanceláří (nemovitosti), pronájem nemovitostí, pronájem sdílených kanceláří, služby realitní kanceláře, služby bytovací kanceláře, správa bytového domu, správa nemovitostí, zprostředkování v oblasti nemovitostí; (38) poskytování telekomunikačního připojení ke globální počítačové síti, poskytování uživatelského přístupu do globální počítačové sítě, pronájem faxových přístrojů, pronájem modemů, pronájem přístrojů pro přenos zpráv, pronájem telefonů, pronájem telekomunikačního zařízení, přenos digitálních souborů, přenos elektronické pošty, přenos faxem, telefonická komunikace, telefonní služby; (42) externí zálohování dat, poradenství v oblasti počítačového softwaru, poradenství v oblasti počítačových technologií, poradenství v oblasti zabezpečení dat, poskytování outsourcingových služeb v oblasti informačních technologií, pronájem počítačového softwaru, pronájem počítačů, serverhosting, ukládání elektronických dat; (43) pronájem jednacích místností, zajištění stravování.

(591) Barevná

(730) Scott & Weber Office Center s.r.o., Karla Engliša 3201/6, Praha 5, Smíchov, 15000, CZ

(740) Advokátní kancelář Duška & Svobodová, Mgr. Pavel Duška, Václavská 316/12, Praha 2, Nové Město, 12000

(740) PatentCentrum Sedlák & Partners s.r.o., Husova tř. 1847/5, České Budějovice, České Budějovice 3, 37001

(210) **O-546391**
(220) 09.03.2018
(320) 09.03.2018
(511) 5, 31, 41
(540)

(210) **O-546429**
(220) 12.03.2018
(320) 12.03.2018
(511) 3, 35
(540)



ŽIVÉ OŘECHY
světlo života

(510) (5) doplňky zdravé výživy; (31) ořechy, semena; (41) lektorská vzdělávací činnost, vedení sportovních akcí, vydavatelství.
(730) **Lukášková Nicole Ing., Ph.D.**, Špačkova 1257/3a, Praha 6, Suchdol, 16500, CZ
(740) NEOLEGAL - advokátní a patentová kancelář, JUDr. Petr Novotný, Římská 2135/45, Praha 2, Vinohrady, 12000

EcoMimi

(510) (3) čisticí prostředky; (35) propagační činnost, reklama, pomoc při řízení obchodní činnosti, obchodní administrativa, kancelářské práce, maloobchod a velkoobchod výrobků výše uvedených ve třídě 3.
(591) Barevná
(730) **EURONA s.r.o.**, Lhota za Červeným Kostelcem 261, Červený Kostelec, 54941, CZ
(740) JUDr. Jindřiška Šulcová, U Statku 77, Mnichovo Hradiště, Hněvousice, 29501

(210) **O-546406**
(220) 12.03.2018
(320) 12.03.2018
(511) 14
(540)

AVIATIK

(510) (14) hodiny, hodinky a jejich části, přezky na hodinky, pouzdra na hodinky, řemínky na hodinky, krabičky na hodinky, pásky na hodinky.
(730) **ELTON hodinářská, a.s.**, Náchodská 2105, Nové Město nad Metují, 54901, CZ
(740) AK Nypř, Novák, Kavalířová a partneři, JUDr. Ing. Tomáš Matoušek, advokát, Dukelská třída 15/16, Hradec Králové, 50002

(210) **O-546510**
(220) 14.03.2018
(320) 14.03.2018
(511) 20, 21
(540)



(210) **O-546415**
(220) 12.03.2018
(320) 12.03.2018
(511) 16, 35, 40, 41
(540)



(510) (16) tiskoviny periodické i neperiodické, ceníky, katalogy, plakáty, reklamní, propagační a informační materiály na papírovém nosiči, pivní tácky, propisky a fixy; (35) reklamní, marketingové, propagační a inzertní služby, včetně inzerce a reklamy poskytované v počítačových, telekomunikačních a obdobných sítích, šíření reklamních materiálů; (40) potisk oblečení (potiskování textilií); (41) organizování a pořádání kulturních, zábavných, zábavně-společenských a sportovních akcí a soutěží, organizování a pořádání hudebních akcí, diskoték, živých hudebních vystoupení, koncertů, tanečních večerů a festivalů, noční kluby (zábava), zprostředkování služeb v oblasti organizování a pořádání kulturních, zábavných a sportovních akcí a soutěží, výchova a vzdělávání, výuka tance.
(730) **Macák Jiří**, Amurská 1221/6, Praha 10 - Vršovice, 10000, CZ

(510) (20) nábytek ze dřeva, nábytek z kovu; (21) odpadkové koše.
(730) **Morales s.r.o.**, Na Spálence 964/29, Ústí nad Labem, Klíše, 40001, CZ

(210) **O-546552**
(220) 15.03.2018
(320) 15.03.2018
(511) 9, 16, 35, 38, 41
(540)

Dr. Žako

(510) (9) audiovizuální díla, zvukové, obrazové a zvukově obrazové záznamy v analogové nebo digitální podobě na datových nosičích nebo ke stažení na internetu nebo prostřednictvím jiné datové či komunikační sítě, nosiče zvukových, obrazových a zvukově obrazových záznamů a dat nahrané i nenahrané, optické disky, kompaktní disky, DVD, blu-ray disky, gramofonové desky, magnetické pásky, videokazety, magnetické disky, exponované filmy, software, elektronické databáze a katalogy, softwarové aplikace a hry pro počítače, chytré telefony, tablety a jiná komunikační zařízení a zařízení výpočetní techniky, elektronické publikace na nosičích a ke stažení, počítačový hardware, periferní počítačová zařízení, audiovizuální a fotografické přístroje, komunikační zařízení, přístroje pro zachycení, vysílání, přenos, příjem a reprodukci zvuku a obrazu, elektronická zařízení a příslušenství na zpracování dat, audiovizuální přístroje a zařízení, přístroje pro záznam zvuku a obrazu, elektronická navigační zařízení, obaly a pouzdra na nosiče dat a záznamů, brýle, sluneční

brýle, pouzdra na brýle, dekorační magnety, podložky pod myš (příslušenství počítačů); (16) tiskárenské výrobky, knihy, časopisy, fotografie, fotoalba a alba pro sběratele, kalendáře, diáře, poznámkové bloky, plakáty, letáky, nálepky, navštívenky, pohledy, přání, sběratelské karty, katalogy, manuály, vstupenky, poštovní známky, záložky do knih, tisky, grafické reprodukce, mapy, kancelářské potřeby (kromě nábytku), kancelářský a dopisní papír, desky na dokumenty, obálky, razítka, lepicí pásky, psací potřeby, školní potřeby, vyučovací pomůcky a potřeby (kromě přístrojů), pera, tužky, zvyrazňovače, fixy, gummy na gumování, malířské soupravy pro umělce a děti, štětce, pastelky, krabice z papíru nebo lepenky, papírové tašky, balicí papír; (35) propagační činnost, reklama, marketingové služby, televizní reklama, reklama on-line, poskytování reklamního prostoru, pronájem reklamního času v komunikačních médiích, licence na výrobky a služby pro třetí osoby (komerční správa), merchandising, grafická úprava pro reklamní účely, organizování obchodních nebo reklamních akcí; (38) televizní vysílání a přenosy, audiovizuální přenosové služby, přenos a vysílání dat, přenos digitálních dat prostřednictvím televize, přenos informací elektronickými prostředky, bezdrátové vysílání, kabelové vysílání, satelitní vysílání, provozování vysílacích zařízení, vysílání programů přes internet, distribuce dat nebo audiovizuálních záznamů prostřednictvím globální počítačové sítě nebo internetu, elektronický přenos dat, streaming zvukového materiálu a videomateriálu na internetu, služby přenosu videa na vyžádání (VoD), poskytování internetových diskusních fór, poskytování služeb v oblasti on-line komunikace, přenos interaktivního zábavního software, přenos zpráv prostřednictvím elektronických médií, informační služby týkající se televizního vysílání; (41) zábava, vzdělávání a výuka, zábavní, sportovní a kulturní aktivity, výroba rozhlasových a televizních pořadů, filmová a videoprodukce, výroba audiovizuálních nahrávek, zvuková produkce, videoprodukce a fotografování, služby televizního studia, filmová studia, televizní zábava, hudební koncerty prostřednictvím televize, psaní scénářů, výroba titulků, dabing, filmová distribuce, projekce filmů, pronájem a půjčování filmů, organizace kulturních, zábavních a sportovních akcí, organizování a pořádání výstav k zábavním účelům, organizování festivalů, organizování her a soutěží, poskytování služeb zábavních parků, divadelní představení, internetové hry (bez možnosti stažení), vydavatelská činnost a zpravodajství, reportéřské služby, on-line publikování, poskytování elektronických publikací, zpravodajské programy (služby), informace o zábavě.

(730) Česká televize, Na hřebenech II 1132/4, Praha 4, Podolí, 14700, CZ

(210) **O-546594**
(220) 18.03.2018
(320) 18.03.2018
(511) 4, 7, 13, 34, 37
(540)

KURDĚDA

(510) (4) paliva, automobilová paliva, kapalná paliva, tuhá paliva, biologická paliva, fosilní paliva, bezdýmová paliva, svíčky, lojové svíčky, parfémované svíčky, vonné svíčky, stolní svíčky; (7) prodejní automaty; (13) ohňostroje, bengálské ohně (ohňostroje); (34) tabák, zápalky, zapalovače pro kuřáky, cigarety, krabičky na elektronické cigarety, kuřácké soupravy pro elektronické cigarety; (37) instalační a montážní služby, čištění, opravy a údržba kotlů, krbů, krbových vložek, kachlových kamen, komínů, kouřovodů a vzduchotechniky.

(730) Kunc Jaroslav Ing., Zálesí 39, Biskupice, 56943, CZ
(740) Mgr. Ing. Milan Šouba, Cihlářská 643/19, Brno, 60200

(210) **O-546650**
(220) 20.03.2018
(320) 20.03.2018
(511) 16, 35, 41
(540)



(510) (16) papír a lepenka, tiskárenské výrobky, potřeby pro vazbu knih, fotografie, papírnické zboží a kancelářské potřeby s výjimkou nábytku, lepidla pro kancelářské potřeby nebo pro domácnost, potřeby pro rýsování a kreslení a potřeby pro umělce, malířské štětce, instruktážní a výukové materiály (tištěné), plastové archy (obaly), fólie a sáčky pro balení a obaly (papírové a plastové), tiskařské typy, štočky; (35) reklama, propagace, řízení obchodní činnosti, obchodní administrativa, kancelářské práce; (41) vzdělávání, školení, zábava, sportovní a kulturní činnosti.

(591) Barevná
(730) KRKA ČR, s.r.o., Sokolovská 192/79, Praha 8, Karlín, 18000, CZ

(210) **O-546669**
(220) 20.03.2018
(320) 20.03.2018
(511) 9, 16, 25, 36, 38, 41
(540)

EVROPŠTÍ DOMORODCI

(510) (9) záznamové nosiče dat, počítačové software; (16) tiskoviny, knihy, kalendáře, fotografie, učební pomůcky, tužky, pera; (25) oděvy, obuv, čepice, klobouky, spodní prádlo, ponožky; (36) finanční služby, dobročinné sbírky; (38) šíření informací prostřednictvím sítí, počítačová komunikace; (41) kulturní, sportovní a vzdělávací činnost, nakladatelská a vydavatelská činnost.

(730) Assetion s.r.o., Lidická 743/16, Praha 5, Smíchov, 15000, CZ
(740) PROPATENT, Ing. Vlasta Sedláčková, Pod Pekařkou 107/1, Praha 4 - Podolí, 14700

(210) **O-546676**
(220) 20.03.2018
(320) 20.03.2018
(511) 41
(540)



(510) (41) zábava, sportovní a kulturní činnosti.
(591) Barevná
(730) Dream Factory Ostrava, z.s., Kvapilova 2054, Frýdek-Místek, 73801, CZ
(740) Burček Hillová, advokátní kancelář, Mgr. Zuzana Burčková Hillová, advokát, Ostrovského 253/3, Praha 5, 15000

(210) **O-546737**
(220) 23.03.2018
(320) 23.03.2018
(511) 41, 43, 44
(540)



(510) (41) vzdělávání, školení, zábava, sportovní a kulturní činnosti, zejména: organizování plavání pro novorozence, kojence, batolata, předškoláky, školáky, vodní aerobik, organizování plavání pro gravidní ženy, seniory, postižené děti, dospělé, neplavce, organizování vzdělávacích, zábavných, sportovních soutěží nebo soutěží krásy, pořádání závodů v plavání, tělesná výchova, školení a kurzy v oblasti plavání a vodního aerobiku, provozování plavecké školy, provozování a pronájem sportovních zařízení - plaveckých bazénů, golfových hřišť, stadiónů, tenisových dvorců, informace o výchově a vzdělávání, školení, praktické cvičení, instruktážní výcvik, gymnastický výcvik, půjčování sportovního vybavení, s výjimkou vozidel, vzdělávání a školení, informace o možnostech rekreace, rozptýlení a zábavy, organizování kulturních nebo vzdělávacích výstav, organizování živých představení a vystoupení, pořádání festivalů, pořádání diskoték, organizování a vedení kolokvií, konferencí, kongresů, seminářů, symposií, zkoušení a přezkoušení (pedagogická činnost), dálkové vzdělávání, korespondenční kurzy, internátní školy, výchovně-zábavné klubové služby, kluby zdraví, módní přehlídky pro zábavní účely (organizace), estrády (zábava), pořádání loterií, organizování plesů, plánování a organizování večírků a oslav, předprodej vstupenek, elektronické publikování (DTP), poskytování on-line elektronických publikací, vydávání elektronických knih a časopisů on-line, posunková řeč (tlumočení), překladatelské služby, pořádání a řízení pracovních setkání (školení); (43) dětské jesle a školky; (44) lékařské služby, péče o hygienu a krásu osob, zejména: fyzioterapie, masáže, provozování zařízení sloužících k regeneraci a rekondici, instruktáž pohybového, sociálního a psychického rozvoje kojenců, batolat a dětí předškolního věku (v rámci zdravotní péče), služby vodního záchranáře, lázeňské služby, veřejné lázně pro hygienické účely, parní lázně, pronajímání zdravotních (zdravotnických) zařízení v rámci této třídy, služby solárií, provozování saunových zařízení, služby vizážistů, zdravotní péče, alternativní metody medicíny, zdravotnická střediska, aromaterapeutické služby.

(591) Barevná
(730) **Zlínský plavecký klub, z.s.**, Zámecká 333, Zlín - Štípa, 76314, CZ
(740) Mgr. Bc. Tomáš Mravec advokát, Nad Vývozem 4869, Zlín, 76005

(210) **O-546789**
(220) 26.03.2018
(320) 26.03.2018
(511) 25
(540)

Luiso

(510) (25) boty, bundy a krátké kabáty s výplní, cylindry, čepice, dámské kostýmy, dámské šaty, gabardénové pláště (oděvy), hotové podšívky (části oděvů), kabáty, kalhoty, kalhoty kratší délky, kapesníčky do horní kapsy

saka, kapsy pro oděvy, kapuce, kombinézy, konfekce, košile, košile s krátkým rukávem, kožené oděvy, kravaty, kšandy, límce a límečky (oděvy), manžety, nepromokavé oděvy, obuv, oděvy z imitací kůže, oděvy, odnímatelné límečky, opasky (oděvy), opasky na peníze (oděvy), pánské obleky, parky, peleríny, plastrony (kravatové šátky), pletené oděvní výrobky, pokrývky hlavy, ponča, ponožky, ponožky absorbující pot, pracovní pláště a haleny, pulovry, rukavice (oděvy), saka (oděvy), sedla košil, sukně, svetry, svetry (oděvy), svrchní oděvy, svrchníky, svršky k obuvi, šátky a šály, šátky Bandana, šatové sukně, šerpy, šortkové sukně, trička, uniformy, vesty, vyšší obuv.

(730) **Sochnová Ludmila**, Předín 5, Předín, 67527, CZ

(210) **O-546920**
(220) 29.03.2018
(320) 29.03.2018
(511) 16, 33, 35, 43
(540)

VARMUŽO
KOBYLÍ na MORAVĚ

(510) (16) viněty a etikety spadající do této třídy, tiskoviny, reklamní, propagační a informační materiály na bázi papíru a umělých hmot, suvenýry spadající do této třídy, kartón a výrobky z něj spadající do této třídy, obaly a tašky z papíru a z umělých hmot v rámci této třídy, veškeré obaly a přebaly na víno v rámci této třídy, papírové podtácky, papírové stolní ubrusy, pečetící kruhové nálepky; (33) vína, sekty, alkoholické nápoje všeho druhu spadající do této třídy, michané alkoholické nápoje s obsahem vín, likéry, alkoholické výtahy z ovoce; (35) maloobchodní a velkoobchodní služby s výrobky uvedenými ve třídách 16 a 33 tohoto seznamu, poradenství v obchodní činnosti v oboru vinařství, včetně propagace, vystavování a nabízení vín k prodeji; (43) provozování vinných sklípků, vinoték, pořádání ochutnávek vín (degustací), služby zajišťující stravování a nápoje, pořádání hostin a rautů, služby ubytovací - provoz hotelů, penzionů a jiných ubytovacích zařízení.

(730) **Varmužová Nikol**, 84, Kobyly, 69110, CZ
(740) Ing. Iva Zezulová, Planinka 316/4, Brno, 62100

(210) **O-546988**
(220) 04.04.2018
(320) 04.04.2018
(511) 18, 35, 39
(540)

psishop

(510) (18) obojky, vodítka a oblečky pro zvířata; (35) reklama, propagace, řízení obchodní činnosti, obchodní administrativa, kancelářské práce; (39) doprava, balení a skladování zboží, organizování cest.

(730) **B&B FAMILY, s.r.o.**, Komenského 18/C, Banská Bystrica, 974 01, SK
(740) Mgr. Lucia Zahornacká, advokát, SNP 1448/50, Považská Bystrica, 01707

(210) **O-546989**
(220) 04.04.2018
(320) 04.04.2018
(511) 18, 35, 39
(540)



(510) (18) obojky, vodítka a oblečky pro zvířata; (35) reklama, propagace, řízení obchodní činnosti, obchodní administrativa, kancelářské práce; (39) doprava, balení a skladování zboží, organizování cest.
(591) Barevná
(730) **B&B FAMILY, s.r.o.**, Komenského 18/C, Banská Bystrica, 974 01, SK
(740) Mgr. Lucia Zahornacká, advokát, SNP 1448/50, Považská Bystrica, 01707

(210) **O-547158**
(220) 10.04.2018
(320) 10.04.2018
(511) 35, 39, 41, 43, 44
(540)

adrop.cz

(510) (35) reklama, propagace, zprostředkování v oblasti obchodu s volnočasovými aktivitami (zážitky); (39) organizování cest; (41) vzdělávání, školení, zábava, sportovní a kulturní činnosti; (43) služby zajišťující stravování a nápoje, dočasné ubytování; (44) péče o hygienu a krásu osob a zvířat, zemědělské, zahradnické a lesnické služby.
(730) **Adrop s.r.o.**, Vinohradská 2165/48, Praha 2, Vinohrady, 12000, CZ

(210) **O-547159**
(220) 10.04.2018
(320) 10.04.2018
(511) 35, 39, 41, 43, 44
(540)

adrop

(510) (35) reklama, propagace, zprostředkování v oblasti obchodu s volnočasovými aktivitami (zážitky); (39) organizování cest; (41) vzdělávání, školení, zábava, sportovní a kulturní činnosti; (43) služby zajišťující stravování a nápoje, dočasné ubytování; (44) péče o hygienu a krásu osob a zvířat, zemědělské, zahradnické a lesnické služby.
(730) **Adrop s.r.o.**, Vinohradská 2165/48, Praha 2, Vinohrady, 12000, CZ

(210) **O-547183**
(220) 11.04.2018
(320) 11.04.2018
(511) 41, 43
(540)



(510) (41) pronájem projektorů, kamer, zpětných projektorů, divadelních dekorací, diskotékových zařízení, karaoke zařízení, dekorací pro televizní studia, filmových promítaček a příslušenství ke kamerám a promítacím přístrojům, zařízení pro osvětlení pódíí, pořádání soutěží, hudebních akcí, rekreačních akcí, sportovních akcí, seminářů, workshopů (školení), prezentací pro vzdělávací účely, konferencí pro vzdělávací účely, kongresů pro rekreační účely, konferencí v oblasti podnikání, výstav pro rekreační účely, plesů, zábavní služby ve formě pořádání společenských zábavních akcí, pronájem osvětlovacích zařízení pro divadelní scény nebo televizní studia, zařízení na nahrávání zvuku, zařízení na reprodukci zvuku a pronájem přístrojů pro záznam zvuku a videa, pronájem pódíí; (43) pronájem nábytku, interiérového osvětlení, velkých stanů, židlí a stolů, vybavení pro catering, pořádání svatebních recepcí.
(730) **Mičunda Marek**, Plachého 867/19, Plzeň, Jižní Předměstí, 30100, CZ
(740) Advokátní kancelář CINK a partneři, s. r. o., Mgr. Ing. Pavel Cink, advokát, Veleslavínova 363/33, Plzeň, Vnitřní Město, 30100

(210) **O-547211**
(220) 11.04.2018
(320) 11.04.2018
(511) 33, 35, 40
(540)

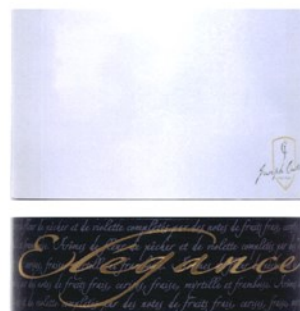

(510) (33) vína všech druhů, sekty, alkoholické nápoje s výjimkou piva; (35) maloobchodní a velkoobchodní prodej a zprostředkovatelské a obstaratelské služby v oblasti nákupu a prodeje vín, alkoholických a nealkoholických nápojů, a to prostřednictvím internetu, marketing, inzertní, reklamní a propagační činnost, vystavování a nabízení vín k prodeji, obchodní výstavy; (40) vinařství, vinohradnictví (výroba vína a zpracování vinných hroznů).
(591) Barevná
(730) **BUDA-MONT, spol. s r.o.**, Hlavní 7, Herink, 25101, CZ
(740) JUDr. Aleš Zábrš, Na Beránce 2, Praha 6, 16000

(210) **O-547275**

(220) 13.04.2018

(320) 13.04.2018

(511) 18, 24, 25

(540)

TA Fashion

(510) (18) deštníky a slunečníky, hole (trekové, turistické), sedlářské výrobky, biče a postroje pro zvířata, vycházkové hole, zavazadla, cestovní tašky, peněženky a ostatní tašky; (24) látky, textilie, textilní výrobky a náhradní součásti pro textilní výrobky, textilní filtrační materiály; (25) obuv, oděvy, pokrývky hlavy, a části a příslušenství všech uvedených výrobků zahrnuté v této třídě.

(730) **Vu Quoc Khanh**, Rozvadov 190/7, Rozvadov, 34806, CZ

(210) **O-547276**

(220) 13.04.2018

(320) 13.04.2018

(511) 18, 24, 25

(540)



(510) (18) deštníky a slunečníky, hole (trekové, turistické), sedlářské výrobky, biče a postroje pro zvířata, vycházkové hole, zavazadla, cestovní tašky, peněženky a ostatní tašky; (24) látky, textilie, textilní výrobky a náhradní součásti pro textilní výrobky, textilní filtrační materiály; (25) obuv, oděvy, pokrývky hlavy, a části a příslušenství všech uvedených výrobků zahrnuté v této třídě.

(730) **Vu Quoc Khanh**, Rozvadov 190/7, Rozvadov, 34806, CZ

(210) **O-547356**

(220) 17.04.2018

(320) 17.04.2018

(511) 32

(540)



(510) (32) limonády, nealkoholické nápoje s ovocnou příchutí, nealkoholické ochucené sycené nápoje.

(730) **EKOPRODUKT Spol. s r.o.**, Jinačovice č. ev. 501, Jinačovice, 66434, CZ

(210) **O-547375**

(220) 18.04.2018

(320) 18.04.2018

(511) 25, 28, 35, 41

(540)

GAMEBRAND

(510) (25) čepice, kalhoty, kalhoty kratší délky, klobouky, kapuce, košile, košile s krátkým rukávem, kravaty, manžety, obuv, oděvy z papíru, oděvy, pásky

(oděvy), pokrývky hlavy, ponožky, pulovry, rukavice (oděvy), spodní prádlo, sportovní dresy, sportovní tílka, sukně, svetry, šály, šátky a šály, trička, trikoty, uniformy, vesty, župany; (28) deskové hry, figurky (hračky), hrací karty, hračky, hry, ovladače herních konzolí, přístroje na videohry, společenské hry; (35) administrativní služby, aktualizace reklamních materiálů, cílené zaslání reklamních materiálů, grafická úprava pro reklamní účely, marketing, návrh reklamních materiálů, obchodní informace, obchodní průzkum, obchodní zprostředkovatelské služby, online inzerce v počítačové síti, podpora prodeje jiných osob, poptávky, pořádání veletrhů pro obchodní či reklamní účely, PPC reklama, prezentace výrobků v komunikačních médiích pro účely maloobchodu, pronájem reklamního materiálu, pronájem reklamních ploch, propagace, provozování e-shopu, provozování online trhu pro kupující a prodejce výrobků a služeb, průzkum trhu, předvádění zboží, psaní reklamních textů, reklama, sjednávání a uzavírání obchodních transakcí pro třetí strany, sjednávání obchodních smluv pro jiné osoby, srovnávání cen, subdodavatelské služby (pomoc v obchodní činnosti), šíření reklamních materiálů, televizní reklama, venkovní reklama, zprostředkování dovozu a vývozu, zprostředkování obchodních informací, zprostředkování propagace, zprostředkování reklamy; (41) informace o zábavě, klubové služby (zábava nebo vzdělávání), koučink (školení), online vydávání elektronických knih a časopisů, organizování zábavních akcí cosplay (kostýmové hry s věrným napodobením postav), pořádání a vedení konferencí, pořádání a vedení seminářů, pořádání a vedení workshopů (školení), pořádání loterií, pořádání soutěží (vzdělávacích nebo zábavných), pořádání sportovních soutěží, poskytování elektronických publikací online bez možnosti stažení, poskytování her online z počítačové sítě, předprodej vstupenek (zábava), provozování heren, půjčování herního vybavení, půjčování hraček, rezervace vstupenek na estrády, školení, školení prostřednictvím simulátorů, zábava, zábavní parky.

(730) **Kožuch František**, Na Podlesí 1415, Kadaň, 43201, CZ

(210) **O-547398**

(220) 18.04.2018

(320) 18.04.2018

(511) 35, 36, 37, 41, 42

(540)



(510) (35) marketingová činnost spojená s pronájmem nemovitého majetku, vydavatelská činnost v oboru reklamních tiskovin, publikací, zpráv a informací; (36) investiční činnost ve stavebnictví, pronájem nemovitostí, pronájem nájemních domů, pronajímání kanceláří, správa nemovitostí, realitní kancelář, poradenství v oblasti pronájmu nemovitostí; (37) opravy a úpravy nemovitostí navazující na investiční činnost ve stavebnictví; (41) provozování sportovních zařízení; (42) inženýrské práce (expertizy).

(591) Barevná

(730) **METRONOM BC s.r.o.**, Rohanské nábřeží 678/25, Praha 8, Karlín, 18600, CZ

(740) **Všetečka Zelený Švorčík Kalenský & Partners**, advokátní a patentová kancelář, JUDr. Otakar Švorčík, advokát, Hájkova 2, Praha 2, 12000

(210) **O-547401**
(220) 18.04.2018
(320) 18.04.2018
(511) 16, 32, 33
(540)

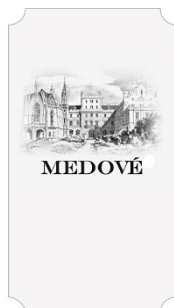

- (510) (16) tiskoviny, reklamní, propagační a informační materiály, etikety, obaly papírové a z plastu v jiné třídě neobsažené, obaly a tašky z papíru a plastů; (32) piva, minerální vody, šumivé nápoje a jiné nápoje nealkoholické, nápoje a šťávy ovocné nealkoholické, sirupy a jiné přípravky k zhotovení nápojů; (33) alkoholické nápoje (s výjimkou pív).
- (730) **CHATEAU LEDNICE GROUP, a.s.**, Nejdecká 714, Lednice, 69144, CZ
- (740) **RETROPATENT s.r.o.**, Dobiášova 1246/29, Liberec, Liberec VI-Rochlice, 46006

(210) **O-547406**
(220) 18.04.2018
(320) 18.04.2018
(511) 29
(540)

Tesco Finest Exkluziv salám

- (510) (29) maso, ryby, drůbež, zvěřina, masové výtažky, klobásy, salámy, párky, uzeniny, šunka.
- (730) **Tesco Stores ČR a.s.**, Vršovická 1527/68b, Praha 10, Vršovice, 10000, CZ
- (740) advokátní kancelář Šrubař & Partners, Mgr. Luděk Šrubař, Hanusova 1537/1, Praha 4, Michle, 14000

(210) **O-547408**
(220) 18.04.2018
(320) 18.04.2018
(511) 35, 36, 41
(540)



- (510) (35) reklamní, marketingové a propagační služby, poradenství týkající se daňového účetnictví; (36) daňové poradenství (nikoliv účetnictví), nemovitostní (realitní) konzultační služby, služby nemovitostní (realitní služby), výběr nájemného, pronájem nájemných domů, pronájem a nájem nemovitostí, pronájem nebo nájem budov, správa nájemných, činžovních domů, pronájem a nájem komerčních prostor, pronájem a nájem trvalého ubytování, sjednávání nájemných smluv a smluv o pronájmu nemovitostí; (41) školení, školení zaměstnanců, koučink [školení].
- (591) Barevná
- (730) **Kruntorád Michal Ing.**, Jablonecká 719/1, Praha 9, Prosek, 19000, CZ

(210) **O-547409**
(220) 18.04.2018
(320) 18.04.2018
(511) 41, 43
(540)

Gastro Hero

- (510) (41) pořádání neobchodních odborných gastronomických akcí, a to soutěží, výstav, seminářů a veletrhů, výchovná a vzdělávací činnost a s ní související poskytování odborných gastronomických informací, vydávání periodických a neperiodických publikací; (43) odborné poradenství v oboru gastronomie, informační služby v oblasti gastronomie.
- (730) **SOLUTION FACTORY, s.r.o.**, Bezručova 489/25, Říčany, Radošovice, 25101, CZ
- (740) **JUDr. Jindřiška Šulcová**, U Statku 77, Mnichovo Hradiště, Hněvousice, 29501

(210) **O-547450**
(220) 19.04.2018
(320) 19.04.2018
(511) 9, 35, 39
(540)



Jezdíme SRDCEM...

- (510) (9) mobilní aplikace pro objednávání taxi; (35) propagační činnost, pronájem reklamních ploch na automobilech, prezentace služeb v komunikačních médiích pro účely provozu taxislužby, služby obchodní správy franšizy zabývající se dopravou a přepravou osob a nákladů; (39) přeprava taxi, automobilová doprava, osobní taxislužba, rezervace taxi přepravy, objednávání taxi prostřednictvím mobilních aplikací (rezervace a poskytování služeb taxislužby), taxislužba pro seniory, zprostředkování taxi přepravy.
- (591) Barevná
- (730) **ROSI LOGISTIK s.r.o.**, Obrovského 1877/17, Ostrava, 71000, CZ

(210) **O-547462**
(220) 20.04.2018
(320) 20.04.2018
(511) 41
(540)



- (510) (41) zábava, sportovní a kulturní činnosti, akademie (vzdělávání), informace o vzdělávání, mateřské školy, měření času při sportovních akcích, pořádání a vedení workshopů (školení), pořádání soutěží (vzdělávacích nebo zábavných) pořádání sportovních soutěží, praktický výcvik (předvádění), prázdninové tábory (zábava), půjčování sportovního vybavení, s výjimkou vozidel, soukromá výuka, sportovní tábory, školení, výuka, vzdělávací služby, školní vzdělávání, tělesná výchova, vedení kurzů kondičního cvičení.
- (591) Barevná
- (730) **FK Hodonín z.s.**, Příční 4059/8, Hodonín, 69501, CZ

(210) **O-547463**

(220) 20.04.2018
(320) 20.04.2018
(511) 41
(540)



(510) (41) zábava, sportovní a kulturní činnosti, akademie (vzdělávání), informace o vzdělávání, mateřské školy, měření času při sportovních akcích, pořádání a vedení workshopů (školení), pořádání soutěží (vzdělávacích nebo zábavných) pořádání sportovních soutěží, praktický výcvik (předvádění), prázdninové tábory (zábava), půjčování sportovního vybavení, s výjimkou vozidel, soukromá výuka, sportovní tábory, školení, výuka, vzdělávací služby, školní vzdělávání, tělesná výchova, vedení kurzů kondičního cvičení.

(591) Barevná

(730) **FK Hodonín z.s.**, Příční 4059/8, Hodonín, 69501, CZ

(210) **O-547496**

(220) 23.04.2018
(320) 23.04.2018
(511) 16, 37, 42, 44
(540)

DELICODE

(510) (16) architektonické modely; (37) restaurování uměleckých děl, restaurování nábytku, stavební dozor, stavební informace, stavební poradenství; (42) architektonické služby, inženýrské služby, navrhování interiérů, navrhování obalů, plánování městské výstavby, poradenství v oblasti architektury, projektování ve výstavbě, provádění studií technických projektů, průmyslový design, styling (průmyslový design), umělecký design; (44) zahradní architektura.

(730) **Derner Václav Ing.arch.**, Olgy Havlové 2874/20, Praha 3, 13000, CZ

(740) Mgr. Antonín Kazda, advokát, Hradčanské nám. 60/12, Praha 1, 11800

(210) **O-547514**

(220) 23.04.2018
(320) 23.04.2018
(511) 16, 35, 41
(540)

VOX ORGANI

(510) (16) brožury, informační brožury, brožury s programem, tištěné propagační materiály, fotografie, podepsané fotografie, papírové umělecké materiály, tištěné vizuální materiály, reklamní plakáty, tiskoviny, programy akcí a událostí, katalogy; (35) šíření reklamních materiálů (prospekty, brožury a tiskoviny), příprava reklamních materiálů, reklama, šíření reklam, reklama (příprava), reklama online, bannerová reklama, propagační služby, propagační marketing, propagace koncertů (inzerce, reklama), televizní a rozhlasová reklama; (41) pořádání hudebních koncertů, správa koncertů, organizování koncertů, uvádění koncertů, koncertní služby, řízení koncertů, pořádání a vedení symposií, organizování uměleckých soutěží, organizování hudebních soutěží, živá hudba, nahrávání hudby, skládání hudby, provozování živé hudby, předprodej vstupenek (zábava), předprodej vstupenek na zábavní akce (služby), kulturní aktivity, kulturní služby, organizace kulturních představení, vedení kulturních akcí, vedení kulturních aktivit, organizování slavností pro kulturní účely, zábavní, sportovní a kulturní aktivity, organizování kulturních výstav, organizace živých představení, organizování živých vystoupení, pronájem koncertních síní, organizování festivalů, služby v oblasti hudebních festivalů, pořádání festivalů pro zábavní účely, organizování festivalů pro kulturní účely.

(730) **Vrabec Kateřina**, Vodičkova 736/15, Praha 1, Nové Město, 11000, CZ

(740) **LEGALITĚ** advokátní kancelář s.r.o., Mgr. Marie Janšová, Václavská 316/12, Praha 2, Nové Město, 12000

(210) **O-547517**

(220) 23.04.2018
(320) 23.04.2018
(511) 32, 35, 40
(540)

Čtyři Lípy

(510) (32) piva všeho druhu, nealkoholická a nízkalkoholická piva, míchané nápoje obsahující pivo, zařazené do třídy 32, výtažky z chmele na výrobu piva a nápojů, minerální vody, šumivé nápoje a jiné nápoje nealkoholické, nápoje a šťavy ovocné, sirupy a jiné přípravky k zhotovení nápojů, dietetické nápoje neléčebné; (35) maloobchodní a velkoobchodní nákup a prodej výrobků uvedených ve třídě 32, zásilkové obchodní služby, elektronický obchod (e-shop) prostřednictvím internetu nebo jiné počítačové sítě, zprostředkování obchodních služeb s výrobky uvedenými ve třídě 32, reklamní, marketingové a propagační služby; (40) provoz pivovaru, pivovarnické služby, pivovarnictví - výroba piva všeho druhu, sladovnictví, výroba a zpracování sladu, fermentace, příprava surovin pro výrobu piva, výroba nealkoholických a alkoholických nápojů, poradenské, informační a konzultační služby vztahující se k výše uvedeným službám ve tř. 40.

(730) **Drozen Miroslav**, Na Ženichově 290, Libaň, 50723, CZ

(740) **PatOZ** - patentová kancelář, Mgr. Pavel Panák, patentový zástupce, Ječná 243/39a, Praha 2, 12000

(210) **O-547546**

(220) 24.04.2018
(320) 24.04.2018
(511) 9, 28, 41, 43, 45
(540)



(510) (9) ochranné helmy pro sportovní účely, sportovní brýle a chrániče úst, bezpečnostní přilby, bezpečnostní brýle, vědecké sady pro děti v podobě učebních přístrojů a zařízení, mechanické a světelné bezpečnostní značky a značení pro děti; (28) hry, hračky, hračky pro děti, hračky pro rozvoj dětí, víceúčelové hračky pro děti, konstrukce na hraní pro děti, skluzavky s konstrukcí na lezení na hraní pro děti, cvičební a sportovní potřeby; (41) vzdělávání, školení, zábava, sportovní a kulturní činnosti, bezpečnostní školení, zejména pro personál jeslí, školek, mateřských škol, lesních školek, dětských táborů a podobných aktivit, výchova k bezpečnosti na silnicích, zejména pro děti, školící služby týkající se zdraví a bezpečnosti, zejména děti; (43) služby zajišťující stravování a nápoje, denní jesle, denní školky, mateřské školky; (45) hlídání dětí, hodnocení bezpečnosti, hodnocení bezpečnosti dětí ve školkách, poradenství v oblasti bezpečnosti, zejména v otázkách bezpečnosti dětí.

(591) Barevná

(730) **ENVIPO team s.r.o.**, Šošůvka 198, Šošůvka, 679 13, CZ

(740) Mgr. Tomáš Gartšík, advokát, Divadelní 616/4, Brno, 60200

(210) **O-547587**

(220) 26.04.2018

(320) 26.04.2018

(511) 19, 27, 35

(540)

Bukoma

(510) (19) gumové podlahové soklové lišty, nekovové obvodové nástěnné lišty, nekovové ochranné lišty, lišty (nekovové), nekovové ozdobné lišty, nekovové upevňovací lišty, nekovové stavební lišty, podlahové soklové lišty nekovové, lišty pro stavebnictví (nekovové), dřevěné lišty, ozdobné dřevěné lišty; (27) vinylové podlahové krytiny, stěnové krytiny z vinyly, vinylové tapety, podlahové krytiny; (35) maloobchod a velkoobchod vinylových podlah, podlahových soklových lišt, čistících a opravných prostředků na vinylové podlahy, podlahářského náčiní, lepidla na vinylové podlahy, vinylových schodů a podložek pod vinylové podlahy, podlahových krytin a podlahářských lišt.

(730) **Bukoma group, s. r. o.**, Bukovinka č.p. 196, Bukovinka, 67905, CZ

(740) Advokátní kancelář CINK a partneři, s. r. o., Mgr. Ing. Pavel Cink, advokát, Veleslavínova 363/33, Plzeň, Vnitřní Město, 30100

(210) **O-547615**

(220) 27.04.2018

(320) 27.04.2018

(511) 29, 30, 32, 43

(540)

ta BAGUETTERIA



(210) **O-547590**

(220) 26.04.2018

(320) 26.04.2018

(511) 1, 19

(540)

BETOLIT

(510) (1) epoxidové pryskyřice v surovém stavu; (19) stavební materiály nekovové.

(730) **BETOSAN s.r.o.**, Na Dolinách 148/28, Praha 4 - Podolí, 14700, CZ

(210) **O-547604**

(220) 26.04.2018

(320) 26.04.2018

(511) 35, 45

(540)



(510) (35) obchodní zprostředkovatelské služby, podpora prodeje jiných osob, subdodavatelské služby (pomoc v obchodní činnosti), zprostředkování obchodních informací; (45) právní průzkum.

(591) Barevná

(730) **Zastavíme exekutora s.r.o.**, Kaprova 42/14, Praha 1, Staré Město, 11000, CZ

(210) **O-547605**

(220) 26.04.2018

(320) 26.04.2018

(511) 36

(540)

HAVEX reality

(510) (36) služby realitní kanceláře v oblasti residenčních a komerčních nemovitostí, pronájem budov a pozemků, poskytování informací vztahujících se k nemovitostem a pozemkům, finanční a realitní oceňování, správa nemovitostí, poradenská a konzultační činnosti v oblasti nemovitostí a pozemků.

(730) **HAVEX group s.r.o.**, Na bělidle 503, Vrchlabí, 54301, CZ

(740) Rott, Růžička & Guttman Patentové, známkové a advokátní kanceláře, JUDr. Vladimír Rott, patentový zástupce, Vinohradská 37/938, Praha 2, 12000

(510) (29) smažené potraviny jako smažené řízky, karbanátky, sekaná (vše čerstvé, chlazené a mražené), salám, bramborové lupínky, bujón, vývar, přípravky na bujóny, čočka konzervovaná, drůbež (neživá), dřev (ovocná), džemy, fazole konzervované, hrách konzervovaný, hranolky bramborové, humři (neživí), huspeniny, játra, játrová paštika, jedlé oleje, jedlé tuky, jelita, tlačěnka, jogurt, kaviár, kefir, klobásy, párky, koncentráty bujónové, konzervy masové, konzervy rybí, konzervy zeleninové, koryši (s výjimkou živých), krevety (neživé), krokety, kysané zelí, langusty neživé, lanýže konzervované, losos, margarín, marmeláda, máslo, maso, maso konzervované, měkkýši (neživí), mléko, mléčné výrobky, mražené ovoce, mušle (neživé), nakládaná zelenina, nasolené potraviny, olivový olej, ovoce konzervované, ovoce zavažené, ovoce kandované, ovocné saláty, rybí plátky, polévky, přípravky pro výrobu polévek, potraviny solené, příslužované ovoce, raci (s výjimkou živých), rajčatová šťáva na vaření, rajčatový protlak, ryby konzervované, potravinářské výrobky z ryb, ryby solené, ryby ve slaném nálevu, ryby s výjimkou živých, řepkový olej jedlý, saláty zeleninové, sardinky, slanečci, sledi, slanina, slunečnicový olej jedlý, smetana, sumýši (neživí), sušené ovoce, sýry, šlehačka, šťávy zeleninové na vaření, šunka, tofu, tukové pomazánky na chléb, tuňák, ústřice s výjimkou živých, uzeniny, vejce, vepřové maso, vepřové sádlo, vnitřnosti, droby, držky, výtažky masové, zelenina v pikantním nálevu, zvěřina, šampiony konzervované, želatina, mražená zelenina, zelenina sušená; (30) pečivo s masovou náplní, pirožky s masem, popcorn (vločky obilné), obložené/plněné bagety, hamburgery čerstvé, chlazené, mražené, cukr, cukroví, cukrovinky, čaj, čokoláda, dorty, hořčice, housky, chléb, jemné pečivo, jogurtová zmrzlina, kakao, kakaové nápoje, karamely, káva, kečup, keksy, koláče, koření, kreky, krupice, kuchyňská sůl, kvasnice, droždí v tabletách k nelékařským účelům, kypřicí prášek, led přírodní nebo umělý, led pro osvěžení, listové těsto, majonéza a majonézové saláty, dresinky, makaróny, mandlové těsto, marcipán, marinády (chuťové přísady), máslové tukové těsto, látky na zjemnění masa pro domácnost, masové paštiky zapečené v těstě, masové pirožky zapečené v těstě, med, medovníky, perníky, mouka potravinářská a výrobky z mouky, müsli, müsli tyčinky, corn-flakes, nápoje čokoládové, kávové, přísady do nápojů, nekynutý chléb, nudle, ocet, oplatky, ovesná kaše, potraviny na bázi ovsu, ovesné vločky, ozdoby na dorty jedlé, palačinky a pizzy čerstvé, chlazené a mražené, pralinky, přísady do zmrzlin, pudinky, rajčatová omáčka, ravioli, rohlíky, rýže a výrobky z rýže, rýžové koláčky, rýžové saláty, těstovinové saláty, obložené/plněné sendviče čerstvé, chlazené, mražené, suchary, kuchyňská sůl, sušenky, biskvity, šerbet, přípravky na ztužení šlehačky, špagety, šťávy s výjimkou dresinků, těsta, těstoviny, vlasové nudle, vločky, zákusky, zálivky na ochucení, zmrzlina, zmrzlinové poháry, želé ovocné, žemle, knedlíky, sójová mouka, masové šťávy (omáčky), koblihy, plněné brambory; (32) piva všeho druhu, vody minerální a špagety, šťávy nealkoholické nápoje, sirupy a jiné přípravky k přípravě nápojů, ovocné šťávy a nápoje z ovocných šťáv; (43) restaurace, restaurace samoobslužné, restaurace podávající pokrmy přes ulici, příprava lahůdek, služby poskytované v restauracích a jiných zařízeních podávající pokrmy a nápoje připravené ke konzumaci, jakož i při prodeji, nabízení pokrmových specialit.

(730) **Chroust Miroslav Ing.**, U Zámecké zahrady 1052/6, Teplice, 41501, CZ

(740) JUDr. Miroslav Dubran, advokát, Benešovo náměstí 417/12, Teplice, 41501

(210) **O-547619**
(220) 27.04.2018
(320) 27.04.2018
(511) 5, 30, 44
(540)



(510) (5) léčivé byliny, bylinné doplňky, tekuté bylinné doplňky, bylinné detoxifikační přípravky, bylinné směsi k léčebnému použití, bylinné a rostlinné výtažky pro léčebné účely, doplňky stravy z mateří kašičky, doplňky stravy pro neléčebné účely, vitamínové přípravky jako doplňky stravy, minerální doplňky stravy, antioxidanty získané z bylinných zdrojů; (30) sušené byliny, bylinný med, bylinky pro kulinářské účely; (44) alternativní medicína, služby v oblasti alternativní medicíny, bylinkářství.
(591) Barevná
(730) **City star s.r.o.**, Kaprova 42/14, Praha 1, Staré Město, 11000, CZ
(740) Advokátní kancelář CINK a partneři, s. r. o., Mgr. Ing. Pavel Cink, Veleslavínova 363/33, Plzeň, Vnitřní Město, 30100

(210) **O-547620**
(220) 27.04.2018
(320) 27.04.2018
(511) 43
(540)



(510) (43) služby provozoven nabízejících rychlé občerstvení s odnosem s sebou, restaurace (služby), bistra (služby), kavárny (služby), pivnice, služby zahradních pivnic, hotelové služby, cateringové služby zaměřené na zásobování jídlem, dodávání kávy do kanceláří [poskytování nápojů], mobilní cateringové služby, bufetové služby, bary (služby -), denní bary (v restauraci, hotelu), informace o restauracích (služby), jídelny, pizzerie, podávání jídel a nápojů, pohostinství (služby), příprava jídel, salátové bary, služby barů s vodními dýmkami, služby čajoven, služby nočního klubu (poskytování jídel), služby restauračních klubů pro soukromé členy.
(591) Barevná
(730) **B&T EUROPE INVEST s.r.o.**, Laténská 862/15, Praha 5, Jinonice, 15800, CZ
(740) Advokátní kancelář CINK a partneři, s. r. o., Mgr. Ing. Pavel Cink, Veleslavínova 363/33, Plzeň, Vnitřní Město, 30100

(210) **O-547649**
(220) 30.04.2018
(320) 30.04.2018
(511) 35, 39
(540)



(510) (35) aukční služby a služby obrácené aukce, zprostředkování obchodů, obchodní informace a rady pro spotřebitele, komerční informace a rady pro spotřebitele, služby porovnávání cen energií, obchodní zprostředkovatelské služby, řízení odběratelských vztahů, služby obchodního zastoupení, vedení dražeb, organizování dražeb, služby on-line aukcí prostřednictvím internetu, pořádání interaktivních virtuálních aukcí, poskytování služeb v oblasti online aukcí, pořádání dražeb na internetu, on-line podávání aukčních nabídek pro třetí osoby; (39) dodávky plynu (distribuce), rozvod plynu, distribuce elektřiny, energie (distribuce), rozvod energie.
(591) Barevná
(730) **Aukce energií s.r.o.**, Chudnická 1061/26, Praha 10, 10200, CZ
(740) Advokátní kancelář, Kolař, Chocholová, Mgr. Václav Bartek, Královopolská 84, Brno, 61600

(210) **O-547652**
(220) 30.04.2018
(320) 30.04.2018
(511) 36
(540)

PEOPLE CONNECT COMPANY

(510) (36) bankovníctví, dluhové poradenství, financování, financování formou koupě na splátky, finanční analýza, finanční hodnocení, finanční informace, finanční poradenství, finanční řízení, finanční zúčtování, hypoteční bankovníctví, informace o pojištění, investování peněžních prostředků, kapitálové investice, oceňování nemovitostí, poradenství v oblasti pojištění, poskytování finančních informací prostřednictvím webových stránek, pronájem bytů, pronájem kanceláří, pronájem nemovitostí, půjčky (financování), půjčky na splátky, půjčky se zástavou, služby realitní kanceláře, služby ubytovací kanceláře (byty), správa bytového domu, správa nemovitostí, uzavírání pojištění, výběr nájemného, zajištění, zprostředkování v oblasti nemovitostí.
(730) **Dívíšková Radana Ing.**, Strojnická 568/25, Praha 7, 17000, CZ

(210) **O-547855**
(220) 11.05.2018
(320) 11.05.2018
(511) 9
(540)



(510) (9) software.
(591) Barevná
(730) **FARMTEC a.s.**, Tisová 326, Jistebnice, 39133, CZ

(210) **O-547896**
(220) 14.05.2018
(320) 14.05.2018
(511) 25, 39, 41
(540)



- (510) (25) anoraky, sportovní oděvy (jiné než golfové rukavice), sportovní oblečení, bundy, sportovní bundy, větrovky, kombinézy, kombinézy (oděvy), tepláky, šortky, kamaše, kalhoty, kravaty, šátky, legíny, pletené oděvy, oděvy nepromokavé, plavky, sportovní dresy, trička, polokošile, mikiny, tílka, pulovry, vesty, svetry, spodní prádlo, ponožky, šály, šátky a šály, sportovní pokrývky hlavy (jiné než helmy), pokrývky hlavy (závoje), čelenky (oděvy), sportovní obuv, obuv, jiná než sportovní, horolezecká obuv, košile, sportovní košile, košile (neformální), sportovní svetry, čepice s kšiltem, sukně; (39) organizování cestovních zájezdů, rezervace poznávacích výletů prostřednictvím cestovních kanceláří, cestovní kancelář a rezervační služby, služby cestovních kanceláří týkající se prázdninového cestování; (41) vzdělávací kurzy, vzdělávací semináře, vzdělávací služby, organizování vzdělávacích akcí, vzdělávací služby v oblasti sportu, vzdělávací služby v oblasti fyzické kondice, vzdělávací kurzy v oblasti průmyslu cestovního ruchu, vzdělávací pobytové kurzy zaměřené na horskou turistiku, vedení kurzů zaměřených na udržování tělesné zdatnosti, pořádání sportovních kurzů, pořádání přednášek, pořádání seminářů, sportovní zařízení (pronájem -), pronájem sportovního vybavení, pronájem sportovních zařízení, pronájem sportovních potřeb, projekce filmů, filmové projekce.
- (591) Barevná
(730) **KUDRNA s.r.o.**, Videňská 297/99, Brno, Štýřice, 63900, CZ
(740) Kropáček LEGAL, advokátní kancelář, s.r.o., Mgr. Pavel Kropáček, Pobřežní 667/78, Praha 8, Karlín, 18600

(210) **O-547916**
(220) 14.05.2018
(320) 14.05.2018
(511) 9, 11, 42
(540)



- (510) (9) měřicí zařízení ke sledování spotřeby vody napojené na vodoměry a elektronická záznamová a komunikační zařízení; (11) zařízení pro rozvod vody a sanitární zařízení; (42) tvorba software, zvláště software k zobrazování a komunikačnímu přenosu údajů do počítače a poté na uživatele v souvislosti s měřením spotřeby vody.
- (591) Barevná
(730) **WATERSAVERS, s.r.o.**, Výstaviště 405/1, Brno, Pisárky, 60300, CZ
(740) Kania, Sedlák, Smola, Ing. Jiří Malůšek, Mendlovo náměstí 157/1, Brno, Staré Brno, 60300

(210) **O-547935**
(220) 15.05.2018
(320) 15.05.2018
(511) 5, 16, 35
(540)



- (510) (5) farmaceutické přípravky; (16) papír, lepenka, karton, tiskopisy, fotografie, papírenské a kancelářské potřeby, instruktážní a vzdělávací materiály, všechno toto zboží užívané v souvislosti s uváděním medicínských a farmaceutických informací a sdělení; (35) reklamní marketingové a propagační služby, maloobchod a velkoobchod farmaceutických výrobků.
- (591) Barevná
(730) **Almirall, S.A.**, Ronda del General Mitre 151, 08022 Barcelona, ES
(740) Všeťečka Zelený Švorčík Kalenský a partneři, advokátní a patentová kancelář, JUDr. Petr Kalenský, advokát, Hálkova 1406/2, Praha 2, 12000

(210) **O-547938**
(220) 15.05.2018
(320) 15.05.2018
(511) 30
(540)



- (510) (30) pekárenské výrobky, směsi na přípravu pekárenských výrobků, chléb a pečivo, trvanlivé pečivo, cukrovinky, cukrářské výrobky.
- (730) **Hamé s.r.o.**, Na Drahách 814, Kunovice, 68604, CZ
(740) Václav Müller, patentový zástupce, Filipova 2016/6, Praha 4, Chodov, 14800

(210) **O-547942**
(220) 15.05.2018
(320) 15.05.2018
(511) 30, 32, 43
(540)



- (510) (30) pečivo a cukrovinky; (32) piva, minerální a sycené vody a jiné nealkoholické nápoje, ovocné nápoje a ovocné šťávy, sirupy a jiné

přípravky pro přípravu nápojů; (43) služby zajišťující stravování a nápoje, dočasné ubytování.

- (730) **Taiko, a.s.**, Strakonická 2860/4, Praha 5, Smíchov, 15000, CZ
(740) Advokátní kancelář Šimková & partneři, s.r.o., Mgr. David Böhm, Krouzova 3022/7, Praha 4, Modřany, 14300

(210) **O-547943**

- (220) 15.05.2018
(320) 15.05.2018
(511) 30, 32, 43
(540)



- (510) (30) pečivo a cukrovinky; (32) piva, minerální a sycené vody a jiné nealkoholické nápoje, ovocné nápoje a ovocné šťávy, sirupy a jiné přípravky pro přípravu nápojů; (43) služby zajišťující stravování a nápoje, dočasné ubytování.

- (730) **Taiko, a.s.**, Strakonická 2860/4, Praha 5, Smíchov, 15000, CZ
(740) Advokátní kancelář Šimková & partneři, s.r.o., Mgr. David Böhm, Krouzova 3022/7, Praha 4, Modřany, 14300

(210) **O-548001**

- (220) 17.05.2018
(320) 17.05.2018
(511) 9, 16, 41
(540)



- (510) (9) příručky, periodika a knihy v elektronické podobě pro výuku cizích jazyků, přístroje pro vyučování, knihy, učebnice, metodické příručky, učební texty a osnovy na audiovizuálních a zvukových nosičích pro výuku cizích jazyků, videoprogramy a audiogramy, výukové počítačové programy, zvukové a zvukové obrazové záznamy a jejich optické, digitální, magnetické a jiné elektronické nosiče, kompaktní disky CD-ROM, audiokazety, videokazety využívané jako interaktivní elektronické učebnice cizích jazyků, přístroje pro záznam, převod, reprodukci zvuku nebo obrazu, informace a záznamy na nosičích zařazených ve třídě 9, multimediální nebo informační katalogy, audiovizuální programy a díla, hudební pásy, gramofonové desky, diapozitivy, přístroje a nástroje vědecké, námořní, geodetické, fotografické, filmové, optické, přístroje pro vážení, měření, signalizaci, kontrolu (inspekci), záchranu, přístroje a nástroje pro vedení, přepínání, přeměnu, akumulaci, regulaci nebo řízení elektrického proudu, automatické distributory a mechanismy pro přístroje a mince, zapisovací pokladny, počítačové přístroje pro zpracování informací, počítače, elektronická data a databáze, informační produkty v elektronických, datových, informačních a telekomunikačních sítích všeho druhu, software a hardware, databázové produkty zařazené ve třídě 9, nosiče dat či záznamů včetně audiokazet nahrané i nenahrané, elektronické, datové nebo informační sítě, multimediální aplikace na nosičích zařazených ve třídě 9 nebo v sítích, interaktivní a grafické programy, software, zejména pro systémy pro přenos dat, dešifrovací soustavy, magnetické platební karty nebo magnetické a čipové karty pro použití v bankovníctví, pojišťovnictví, v oblasti služeb a v obchodním styku, mezinárodní magnetické platební karty, elektronické peněženky (software), čipy, exponované filmy, hudební díla na nosičích, CD disky, programové vybavení pro počítače, software,

hardware výpočetní, komunikační nebo informační techniky, elektronické databáze a databázové produkty, informace a záznamy na nosiči (s výjimkou nosičů papírových ze třídy 16), informace a data na nosičích nebo i v elektronických, datových, informačních, počítačových a komunikačních sítích, související software a hardware, elektronické datové nebo informační nebo komunikační nebo výpočetní sítě včetně jednotlivých součástí a náhradních dílů obsažených ve třídě 9, multimediální aplikace, software pro počítačové hry, identifikátor typu dat informačních technologií, hasicí přístroje; (16) učebnice a skripta pro výuku cizích jazyků, tištěné metodické příručky, slovníky, encyklopedie, naučná literatura, neperiodické a periodické publikace pro děti i dospělé, učební materiály a pomůcky i ve formě her spadající do třídy 16, učebnice, studijní texty, brožury, časopisy, kalendáře, katalogy, knihy, manuály a příručky zejména pro výuku cizích jazyků, papírenské výrobky, školní potřeby, tiskoviny a tiskopisy všeho druhu, papír a výrobky z papíru, a to papír balicí, papír pro dárkové balení květin, papír voskovaný na balení květin, papírová přání a blahopřání s květinami, papírové sáčky určené pro výživu pro květiny, filtrační papír, papír pro kopírování, tiskárenské výrobky, potřeby pro knižní vazby, plakáty, ročenky, knihy, oběžníky, zpěvníky, knihy k nalepování výstřížků (alba), komiksy, archy papíru, listky, poutače z papíru nebo z lepenky, mapy, atlasy, obrazy, pohlednice a jiné propagační a informační materiály a upomínkové předměty spadající do této třídy, propagační publikace, papírové propagační samolepky, noviny, knihařské výrobky, papírové podložky pod sklenice, i pivní, papírové ubrousky a ubrusy, obaly na lahve, lepenka a kartonážní výrobky (obaly), alba, diagramy, fotografie, stojany na fotografie, grafické reprodukcce, grafiky, lepty, litografie, olejtisky, malby (obrazy) zarámované či nezarámované, letáky, portréty, prospekty, rytiny, psací potřeby, tiskařské typy, štočky, obaly z papíru, samolepky, bloky (papírníkové výrobky), dopisní papír, etikety (kromě textilních), formuláře, karty (ne hrací), karty a pásy papírové na počítačové programy, obálky, poštovní známky, poštáče (kancelářské potřeby), papírníkové zboží kancelářské, obalové materiály v rámci této třídy, pouzdra na pera, pouzdra na razítka, připínáčky, razítka, seznamy (rejstříky), těžítka, tikety, účetní knihy, zápisníky (notesy), krabice lepenkové nebo papírové, obtisky, pásy doutníkové, podložky (psací), pouzdra na doklady v rámci této třídy, papírové praporky, pytlíky jako obaly (z papíru nebo umělých hmot), ručníky papírové, štíty vývěsní z papíru nebo z lepenky, tabule reklamní z papíru nebo lepenky; (41) půjčování videokazet, nakladatelská a vydavatelská činnost, vydávání knih, elektronické publikování (DTP), poskytování on-line elektronických publikací (bez možnosti stažení), vydávání elektronických knih a časopisů on-line, posunková řeč (tlumočení), překladatelské služby, půjčování zvukových a zvukové obrazových záznamů a jejich nosičů, organizování a vedení kolokvií, konferencí, kongresů, seminářů, sympozií, informace o výchově a vzdělávání, školení, praktické cvičení, instruktážní výcvik, zkoušení, přezkoušení, dálkové studium, korespondenční kurzy, výchova, vzdělávání, zábava, sportovní a kulturní aktivity, organizování vzdělávacích, zábavných a sportovních soutěží nebo soutěží krásy, pořádání sportovních závodů, tělesná výchova, provozování a pronájem sportovních zařízení, golfových hřišť, stadionů, tenisových dvorců, plaveckých bazénů, gymnastický výcvik, půjčování sportovního nářadí (s výjimkou dopravních prostředků), pořádání festivalů, hudební produkce v rámci této třídy, služby pro oddech a rekreace, informace o možnostech rekreace, rozptýlení a zábavy, organizování kulturních nebo vzdělávacích výstav, organizování živých představení a vystoupení, pořádání divadelních představení, provozování kinosálů, koncertní síně, provozování muzeí, knihovny (půjčovny knih), pořádání diskoték, internátní školy, prázdninové tábory (zábava), náboženská výchova, pomoc a poradenství pro volbu povolání (vzdělávací služby), galerijní činnost v rámci této třídy, provozování kasin a heren, provozování her on-line z počítačové sítě, noční kluby, karaoke, výchovně-zábavné klubové služby, kluby zdraví (zdravotní a kondiční cvičení), cirkusy, drezúra zvířat, provozování zoologických zahrad, půjčování filmů, umělecké a módní agentury, estrády, pořádání loterií, organizování plesů, plánování a organizování večírků a oslav, předprodej vstupenek, filmová tvorba, filmová studia, dabing, digitální zpracování obrazu, nahrávací studia, výroba rozhlasových a televizních programů, zpravodajské služby, obrazové zpravodajství, fotografování, půjčování a pronájem divadelních a jiných dekorací včetně osvětlení, pronájem rozhlasových a televizních přijímačů, půjčování přenosných videokamer, pořádání a řízení pracovních setkání, služby posiloven, fitness služby.

- (591) Barevná
(730) **Klett nakladatelství s.r.o.**, Jičínská 2348/10, Praha 3, Vinohrady, 13000, CZ
(740) DANĚK & PARTNERS Advokátní a patentová kancelář, Ing. Vilém Daněk Ph.D., LL.M., Vinohradská 403/17, Praha 2, Vinohrady, 12000

(210) **O-548010**
(220) 17.05.2018
(320) 17.05.2018
(511) 35, 37, 41, 42
(540)



(510) (35) poskytování odborně-obchodních informací, odborné obchodní poradenství, pomoc při propagační a reklamní činnosti a při odborném obchodním informování veřejnosti, konzultační a poradenské služby k obchodním účelům, poskytování pravidelných obchodních informací o nových výrobcích, odborné ekonomické poradenství; (37) odborné poradenství v oblasti stavebnictví; (41) vzdělávací a školicí činnost v oblasti stavebnictví, vzdělávání a školení obkladačů, zvyšování kvalifikace formou kurzů, školení apod., organizování odborné přípravy, odborných zkoušek, vydávání odborných publikací, pořádání odborných výstav, seminářů, setkání, konferencí, organizování a podpora výměny zkušeností v oblasti stavebnictví; (42) poskytování informací v oblasti kontroly a systému jakosti, zkušebnictví a norem, poskytování pravidelných informací o nových předpisech a změnách předpisů v rámci této třídy.

(730) **Cech obkladačů ČR z.s.**, Učňovská 100/1, Praha 9, Hrdlořezy, 19000, CZ
(740) Bohemia Patent, Ing. Jana Vanděliková, Vodičkova 791/41, Praha 1 - Nové Město, 11000

(210) **O-548011**
(220) 17.05.2018
(320) 17.05.2018
(511) 35, 37, 41, 42
(540)



(510) (35) poskytování odborně-obchodních informací, odborné obchodní poradenství, pomoc při propagační a reklamní činnosti a při odborném obchodním informování veřejnosti, konzultační a poradenské služby k obchodním účelům, poskytování pravidelných obchodních informací o nových výrobcích, odborné ekonomické poradenství; (37) odborné poradenství v oblasti stavebnictví; (41) vzdělávací a školicí činnost v oblasti stavebnictví, vzdělávání a školení obkladačů, zvyšování kvalifikace formou kurzů, školení apod., organizování odborné přípravy, odborných zkoušek, vydávání odborných publikací, pořádání odborných výstav, seminářů, setkání, konferencí, organizování a podpora výměny zkušeností v oblasti stavebnictví; (42) poskytování informací v oblasti kontroly a systému jakosti, zkušebnictví a norem, poskytování pravidelných informací o nových předpisech a změnách předpisů v rámci této třídy.

(591) Barevná
(730) **Cech obkladačů ČR z.s.**, Učňovská 100/1, Praha 9, Hrdlořezy, 19000, CZ
(740) Bohemia Patent, Ing. Jana Vanděliková, Vodičkova 791/41, Praha 1 - Nové Město, 11000

(210) **O-548049**
(220) 18.05.2018
(320) 18.05.2018
(511) 21, 25, 40, 42
(540)



(510) (21) kartáče a jiné pomůcky na čištění a péči o oděvy a obuv, materiály na výrobu kartáčů; (25) oděvy a oděvní doplňky pánské, dámské a dětské, ošacení pro sport, ošacení pro rekreaci, ošacení pro volný čas, ošacení pro závodní i rekreační tanec, obuv pánská, dámská a dětská, obuv taneční včetně obuvi sportovní, obuv společenská; obuvní doplňky a příslušenství (chrániče podpatků, obaly na obuv); (40) dámské krejčovství, pánské krejčovství, modelová výroba tanečních a sportovních kostýmů, modelová výroba sportovních oděvů a obuvi; (42) oděvní návrhářství, navrhování tanečních a sportovních kostýmů, sportovních oděvů a obuvi.

(591) Barevná
(730) **Tatár Stanislav**, Větrná 72a, České Budějovice, 37005, CZ
(740) NS & Partners s.r.o., advokátní kancelář, Mgr. Petr Nesporý, Puklicova 52, České Budějovice, 37004

(210) **O-548051**
(220) 18.05.2018
(320) 18.05.2018
(511) 9, 12, 35, 36, 42
(540)

STEERIO

(510) (9) nahraný obsah (počítačové programy, data a informace), zařízení v oblasti informačních technologií a audiovizuální zařízení, informační technologie a audiovizuální, multimediální a fotografické přístroje, počítačový software, aplikační software, komunikační software, asistenční software, vzdělávací software; (12) osobní automobily, nákladní automobily, automobily, lehké nákladní automobily, osobní motorové automobily, elektrické nákladní automobily (vozidla), pneumatiky pro automobily, zařízení proti krádeži pro automobily; (35) administrativní služby, obchodní analýzy, průzkum a informační služby, obchodní služby a informace pro spotřebitele, reklama, marketing a propagační služby, bannerová reklama, reklama online, venkovní reklama, rozhlasová reklama, reklama a marketing, obchodní propagace, reklama, propagační činnost, reklama, reklama a propagační činnost, online reklama prostřednictvím počítačových komunikačních sítí, zprostředkování obchodů pro třetí strany ohledně následujících výrobků a služeb: osobní automobily, nákladní automobily, financování automobilů, finanční služby v oblasti pojištění, pojištění motorových vozidel; (36) finanční poradenství zaměřené na půjčky, finanční poradenství zaměřené na úvěrové služby, financování koupí, financování automobilů, financování leasingu automobilů, úvěrové financování prodeje, financování týkající se automobilů, finanční služby v oblasti pojištění, informace o pojištění a poradenství, pojištění dodávek (automobilů), pojištění, finanční informace a poradenské služby, pojištění motorových vozidel; (42) služby v oblasti informačních technologií, vývoj softwaru, programování a implementace softwaru, webhostingové služby a software jako služba a pronájem softwaru, konzultační, poradenské a informační služby v oblasti informačních technologií.

(730) **Steerio s.r.o.**, Dopraváků 874/15, Praha 8, Čimice, 18400, CZ

(210) **O-548052**
(220) 18.05.2018
(320) 18.05.2018
(511) 9, 12, 35, 36, 42
(540)

FLEET HERO

(510) (9) nahraný obsah (počítačové programy, data a informace), zařízení v oblasti informačních technologií a audiovizuální zařízení, informační technologie a audiovizuální, multimediální a fotografické přístroje, počítačový software, aplikační software, komunikační software, asistenční software, vzdělávací software; (12) osobní automobily, nákladní automobily, automobily, lehké nákladní automobily, osobní motorové automobily, elektrické nákladní automobily (vozidla), pneumatiky pro automobily, zařízení proti krádeži pro automobily; (35) administrativní služby, obchodní analýzy, průzkum a informační služby, obchodní služby a informace pro spotřebitele, reklama, marketing a propagační služby, bannerová reklama, reklama online, venkovní reklama, rozhlasová reklama, reklama a marketing, obchodní propagace, reklama, propagační činnost, reklama, reklama a propagační činnost, online reklama prostřednictvím počítačových komunikačních sítí, zprostředkování obchodů pro třetí strany ohledně následujících výrobků a služeb: osobní automobily, nákladní automobily, financování automobilů, finanční služby v oblasti pojištění, pojištění motorových vozidel; (36) finanční poradenství zaměřené na půjčky, finanční poradenství zaměřené na úvěrové služby, financování koupí, financování automobilů, financování leasingu automobilů, úvěrové financování prodeje, financování týkající se automobilů, finanční služby v oblasti pojištění, informace o pojištění a poradenské služby, pojištění motorových vozidel; (42) služby v oblasti informačních technologií, vývoj softwaru, programování a implementace softwaru, webhostingové služby a software jako služba a pronájem softwaru, konzultační, poradenské a informační služby v oblasti informačních technologií.

(730) **Fleet Hero s.r.o.**, Dopraváků 874/15, Praha 8, Čimice, 18400, CZ

(210) **O-548107**
(220) 22.05.2018
(320) 22.05.2018
(511) 9, 16, 35, 36, 41
(540)



(510) (9) magnetické, optické a jiné nosiče dat, informací, zvukových, obrazových a zvukově-obrazových záznamů spadající do tř. 9, publikace v elektronické podobě, on-line dostupné publikace v síti Internet, informační produkty na nosičích nebo v elektronických, datových, informačních a komunikačních sítích, software na nosičích; (16) papír, lepenka, tiskoviny a polygrafické výrobky všeho druhu, a to časopisy, knihy, periodika, brožury, plakáty, prospekty, fotografie, programy, vstupenky, letáky, katalogy, kalendáře, periodické a neperiodické tiskoviny; (35) reklamní, propagační a inzertní činnost a služby, elektronická inzerce, on-line inzerce, výstavy pro obchodní, reklamní a propagační účely, marketing, poradenské a zprostředkovatelské služby související s reklamním tiskem, propagací, reklamou, inzercí a marketingem, distribuce reklamních tiskovin a reklamních nosičů informací; (36) správa budov; (41) výchova, vzdělávání a zábava, pořádání kulturních, společenských a sportovních akcí, pořádání odborných seminářů a konferencí, vydavatelská a nakladatelská činnost, organizování a pořádání výstav k nekomerčním účelům.

(730) **SLADOVNA PÍSEK o.p.s.**, Velké náměstí 113/1, Písek, Vnitřní Město, 39701, CZ

(740) PatentCentrum Sedlák & Partners s.r.o., Husova tř. 1847/5, České Budějovice, České Budějovice 3, 37001

(210) **O-548111**
(220) 22.05.2018
(320) 22.05.2018
(511) 35, 36
(540)



(510) (35) reklamní, marketingové a propagační služby, reklama, marketing a propagační služby, pomoc v obchodní a podnikatelské činnosti, management a administrativní služby, obchodní služby a informace pro spotřebitele, obchodní analýzy, průzkum a informační služby; (36) finanční a peněžní služby a bankovní služby, makléřství, jednatelství, finanční management, finanční analýzy, finanční poradenství, poskytování finančních informací prostřednictvím webových stránek, finanční služby, služby v oblasti investování peněz, podílové fondy, ETF fondy, služby internetového bankovníctví, obchodování s cennými papíry, makléřské služby, obchodování s akciemi a dluhopisy, kapitálové investice.

(591) Barevná

(730) **Square Share s.r.o.**, Blodkova 1264/5, Praha 3, Žižkov, 13000, CZ

(210) **O-548113**
(220) 22.05.2018
(320) 22.05.2018
(511) 16
(540)



(510) (16) zvýrazňovače, papír, sady aktivit, obsahující papírnické předměty, markery, papír na kreslení a razítkovače s tématickými razítky.

(730) **CRAYOLA PROPERTIES, INC. a Delaware corporation**, 1100 Church Lane, Easton, PA 10844, PA, US

(740) Všeťečka Zelený Švorčík Kalenský a partneři, advokátní a patentová kancelář, JUDr. Pavel Zelený, advokát, Hálkova 1406/2, Praha 2, 12000

(210) **O-548114**
(220) 22.05.2018
(320) 22.05.2018
(511) 16, 21, 32
(540)



(510) (16) psací potřeby a razítka, bloky s volnými listy, bločky účtenek, cenové visačky, cenovky, denní kalendáře, denní zápisníky, desky na dokumenty,

diáře, dopisní papír (hotové výrobky), dárkové papírenské zboží, etikety z papíru nebo lepenky, hlavičkový dopisní papír, kancelářské potřeby, kartičky na dárkové balení, knihy hostů, kopírovací papír, krabice na dokumenty, krabice na papírenské zboží, lepicí natištěné etikety, lepicí papírové etikety, lepicí podložky (papírenské výrobky), materiály na pečetění, nálepky (jako kancelářské potřeby), nástěnky (kancelářské potřeby), nástěnné kalendáře, návštěvní knihy, obaly (papírnické výrobky), obálkový papír, obálky (papírnické výrobky), označovací štítky, označovače na dokumenty, oznámení (papírenské výrobky), pamětní pečetě, papír na etikety, papír na kopírování, papír na psaní, papírenské výrobky, papírenské zboží, kancelářské potřeby, papírové etikety, papírové ozdoby na večírky, papírové pečetě, papírové složky, papírové štítky, pečetní vosk, plastové obálky, podložky na psací stůl, podnosy na třídění a počítání peněz, pohlednice, pokladní pásky, pořadače, rámečky na fotografie, fotografie, rámečky na obrázky vyrobené z lepenky, samolepky, složky na dokumenty, zápisníky a bloky, pivní tácky, papírové tácky pod pivní sklenice, plakáty, tiskoviny, katalogy, letáky, kartónové obaly, plastové obaly; (21) sklenice na pivo, džbány na pivo, džbánky na pivo, žejdlíky na pivo, korbele, korbele (püllitry), lahvičky, püllitrové sklenice, stojany na lahve, umělohmotné kelímky, tácky kromě papírových a látkových, pivní tácky, jiné než papírové nebo textilní, lahve, otvíráky na lahve; (32) pivo, nealkoholické pivo, sladové pivo, ochucené pivo, pšeničné pivo, pivovarnické výrobky, černé pivo (pivo z praženého sladu), ječmenné víno (pivo), pivo s příchutí kávy, stout (silně černé pivo), porter (silně černé pivo), světlé pivo (svrchně kvašené), piva z rukodělných pivovarů, pivo s nízkým obsahem alkoholu, root beer (nealkoholické pivo s rostlinnými výtažky), nealkoholické nápoje, přípravky k výrobě nápojů, IPA („India Pale Ale“), imitace piva, koktejly na bázi piva, ležák, nealkoholické nápoje s příchutí piva, nápoje na bázi piva, ochucená piva, piva obohacená minerály, pivní mladina, sladina, chmelové výtažky pro použití při přípravě nápojů, chmelové výtažky pro výrobu piva, sladové sirupy do nápojů.

(730) **Czech Craft Beers, a.s.**, Kytnerova 403/5, Brno, Medlánky, 62100, CZ
(740) Mgr. Lukáš Dlabáček, patentový zástupce, Bolzanova 5, Brno, 61800

(210) **O-548115**
(220) 22.05.2018
(320) 22.05.2018
(511) 16
(540)



(510) (16) zvýrazňovače, papír, sady aktivit, obsahující papírnické předměty, markery, papír na kreslení a razítkovače s tématickými razítky.
(730) **CRAYOLA PROPERTIES, INC. a Delaware corporation**, 1100 Church Lane, Easton, PA 10844, PA, US
(740) Všetěčka Zelený Švorčík Kalenský a partneři, advokátní a patentová kancelář, JUDr. Pavel Zelený, advokát, Hálkova 1406/2, Praha 2, 12000

(210) **O-548117**
(220) 22.05.2018
(320) 22.05.2018
(511) 36, 37, 39, 43
(540)



(510) (36) služby nemovitostní (realitní služby), oceňovací služby, správa nemovitostí, zprostředkování v oblasti nemovitostí; (37) zprostředkování v oblasti oprav a údržby nemovitostí; (39) pronájem garáží, pronájem parkovacích míst v garáži; (43) ubytovací služby, služby ubytovací kanceláře.
(591) Barevná
(730) **Jačko Ján**, Hradecká 1687/8, Hradec Králové, 50012, CZ
(740) JUDr. Jindřiška Šulcová, U Statku 77, Mnichovo Hradiště, Hněvousice, 29501

(210) **O-548182**
(220) 24.05.2018
(320) 24.05.2018
(511) 29, 30, 35, 43
(540)

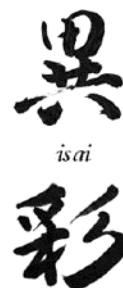

(510) (29) polévky a vývary, masové výtažky, zpracované ovoce, houby a zelenina (včetně ořechů a luštěnin), želé, džemy, kompoty, ovocné a zeleninové pomazánky, ryby, plody moře a měkkýši, ptačí vejce a vaječné výrobky, oleje a tuky, upravený hmyz a larvy, mléčné výrobky a jejich náhražky, maso, pomazánky z ryb a mořských plodů, nudlové polévky, bujóny, základy k přípravě polévek, polévky (přípravky na výrobu), polévky v konzervách, polévky v prášku, předvařená polévka, rybí vývar, bujónové koncentráty; (30) zpracované obilí, škrob a produkty z nich vyrobené, pečící přípravky a droždí, soli, chuťové přísady, ochucovačla a koření, led, zmrzlina, mražené jogurty a sorbety, káva, čaj, kakao a jejich náhražky, cukr, přírodní sladidla, sladké polevy a náplně, výrobky z včelích produktů, ochucené omáčky, čatni a pasty, chléb, cereální tyčinky a energetické tyčinky, moučnický, zákusky, dorty a sušenky, sladkosti (bombóny), sladké tyčinky a žvýkačky, sirupy a melasa, sladké polevy a náplně, sušené a čerstvé těstoviny, nudle a knedlíky, těsta, těstíčka a jejich směsi, droždí a přípravky na kynutí potravin, cereálie, ramen (japonské polévky na bázi nudlí), instantní nudle, asijské nudle, čerstvé těstoviny, nudle s krevetkami, nudle soba (japonské nevařené nudle z pohanky), nudle somen (velmi tenké pšeničné nudle, nevařené), nudle udon (nevařené), plněné těstoviny, rýžové nudle, sušené těstoviny, těstovinové konzervy, těstoviny do polévek; (35) maloobchodní služby v oblasti potravin, lahůdek,

nudlí, nudlí ramen, polévek, polévek ramen; (43) poskytování jídla a nápojů, půjčování nábytku, ubrusů a prostírání, delikatesy (restaurace), bistra (služby), bufetové služby, restaurace, příprava pokrmů, služby mobilních restaurací, služby osobního šéfkuchaře, služby poskytující jídlo a nápoje s možností odnosu, služby restaurací podávajících ramen, zásobování (catering), gastronomické služby, služby dodávání jídel k okamžité spotřebě, služby japonských restaurací, zajišťování hromadného stravování (catering).

- (730) **d-creators, s.r.o.**, Nezamyslova 110/6, Praha 2, Nusle, 12800, CZ
(740) Dana Lukajová, patentová zástupkyně, Voršílská 130/10, Praha 1, Nové Město, 11000

- (210) **O-548200**
(220) 25.05.2018
(320) 25.05.2018
(511) 35, 41
(540)



- (510) (35) internetový marketing, tvorba reklamních materiálů; (41) vydávání knih a periodických tiskovin.
(730) **InConcept Magazine s.r.o.**, Domažlická 1256/1, Praha 3 - Žižkov, 47045, CZ
(740) Röd & Partner, advokáti, v.o.s., Mgr. David Novotný, Planěřská 191/2, Praha 1, 11000

- (210) **O-548231**
(220) 28.05.2018
(320) 28.05.2018
(511) 2, 9, 39, 40, 42
(540)

Barevný sen

(510) (2) barvy a laky, především malířské barvy a nátěry, pro interiéry i exteriéry, včetně tónovacích barev a pigmentů a včetně barev s přísadami, především s přísadami strukturálními, protiplišňovými, aromatickými a optickými, báze pro výrobu barev dosazováním barevné složky; (9) počítače a jejich periferní zařízení pro konfigurace určené k automatizovanému míchání barev a též takové hardwarové konfigurace pro míchání barev řízené počítačem; (39) ukládání barevných směsí do obalů, především ukládání s mechanizovaným, automatizovaným či počítačově řízeným dávkováním a mícháním složek při tomto plnění obalů; (40) míchání barev na zakázku, především pro dosažení žádaného tónu, a to s použitím mechanizovaných, automatizovaných či počítačově řízených míchacích strojů, resp. míchacích a dávkovacích strojů; (42) tvorba a instalace softwaru pro počítačové řízení strojů na dávkování a míchání barev, především pro míchání barev na zakázku.

- (730) **Replac-BM a.s.**, Sv. Čecha 889, Jičín, 50601, CZ

- (210) **O-548232**
(220) 28.05.2018
(320) 28.05.2018
(511) 2, 39, 40
(540)

RAINBOW 5

(510) (2) barvy a laky, především malířské barvy a nátěry, pro interiéry i exteriéry, včetně tónovacích barev a pigmentů a včetně barev s přísadami, především s přísadami strukturálními, protiplišňovými, aromatickými a optickými, báze pro výrobu barev dosazováním barevné složky; (39) ukládání barevných směsí do obalů, především ukládání s mechanizovaným, automatizovaným či počítačově řízeným dávkováním a mícháním složek při tomto plnění obalů; (40) míchání barev na zakázku, především pro dosažení žádaného tónu, a to s použitím mechanizovaných,

automatizovaných či počítačově řízených míchacích strojů, resp. míchacích a dávkovacích strojů.

- (730) **Replac-BM a.s.**, Sv. Čecha 889, Jičín, 50601, CZ

- (210) **O-548263**
(220) 29.05.2018
(320) 29.05.2018
(511) 33, 35, 43
(540)

Vinná cesta Agrofina

- (510) (33) alkoholické esence, vína všeho druhu, vína révová, burčáky, alkoholické nápoje s výjimkou piv, lihoviny, aperitivy, likéry; (35) obchodní nebo podnikatelské informace, reklama, propagace, marketing, poradenská činnost v oblasti podnikání, pomoc při řízení obchodní činnosti, dovozní a vývozní kancelář; (43) hostinská činnost, zprostředkovatelské služby v oblasti cestovního ruchu v rámci této třídy (zprostředkování rezervací dočasného ubytování), zajišťování dočasného ubytování, pronájem potřeb pro provoz restauračních zařízení, rychlé občerstvení, bary, bufety, jídelny, cukrárny, kavárny, restaurace, gastronomie (poskytování jídel a nápojů), provoz stravovacích zařízení, organizační zajištění gastronomických akcí (cateringové služby).
(730) **AGROFINAL GROUP s.r.o.**, Petráská 1161/24, Praha 1, Nové Město, 11000, CZ
(740) Ing. Václav Kratochvíl, Husníkova 2086/22, Praha 5, Stodůlky, 15800

- (210) **O-548275**
(220) 29.05.2018
(320) 29.05.2018
(511) 6, 19, 28, 37
(540)

WORKOUTLAND.cz

(510) (6) kovové konstrukce pro venkovní cvičení, kovová madla, zábradlí, kovové brány, ploty (kovové), kovové schody, kovové mřížky, kovové mřížové dveře, umělecká díla z běžných kovů, kovové skříně na potraviny, kovové přístřešky, konstrukce (kovové), kovové regály (konstrukce), kovové mobilní stavby, skladovací haly z kovu, kovové pergoly, kovové rošty, kovové cedule a panely, oplocení (kovové), kovové stojany (konstrukce) na jízdní kola; (19) asfalt, živice, stavební malta, nekovové přenosné konstrukce, nekovový stavební materiál, cement, omítky pro stavebnictví, potěry s výjimkou kovových, beton, šterk, vápno, písek patřící do této třídy, ploty (nekovové), nekovové schody (stupně), nekovová schodištní zábradlí, dřevěné stavební konstrukce, nekovové dveře, nekovové stavby, prefabrikované, nekovové skladištní haly, přenosné dřevěné stavby, nekovové stavby, nekovové pergoly, nekovové cedule a panely, pryžové dlažby na dětská hřiště, dopadové plochy pod herní prvky, pryžová zámková dlažba, vodopropustný a protiskluzový povrch; (28) sportovní hřiště, hřiště pro street parkur, sportovní a herní vybavení pro tělocvičny a dětská hřiště, a to tréninkové pomůcky, fotbalové brány i jiné brány, branky, šplhací tyče a lana, cvičné horolezecké stěny, multifunkční herní nářadí ze dřeva a plastu, kolotoče ze dřeva a plastu, houpačky, prolézačky, skluzavky, lavičky, oddělovací zábrany, překážky, startovací bloky, startovací klapky, žebříky, bracla, kruhy, slalomové tyče, stojany pro slalomové tyče, sítě a síťky určené ke sportu, sloupky spadající do této třídy, basketbalové koše, reboundery, tréninkový oblouk, skládací obruče, tréninkové kruhy, fitness nářadí, tunely, odrazové prkno, stupně vítězů, stoly sportovní, dopadové plochy, doskočiště; (37) služby výstavby sportovních hřišť a hřišť pro street parkur, zámečnictví (montáž, opravy), truhlářské práce, rekonstrukce interiérů budov, stavby bytových interiérů, výstavba přístřešků a verand, montáž regálů, stavba částí budov, stavba ocelových konstrukcí, stavební činnosti, provádění staveb, včetně jejich změn, údržbových prací na nich a jejich odstraňování, zemní a bourací práce, provádění terénních úprav.

- (730) **Clean4you s.r.o.**, Hněvotín č. p. 573, Hněvotín, 78347, CZ
(740) Halaxová & Halaxová TETRAPAT, Mgr. Eva Halaxová, Jinonická 804/80, Praha 5, Košíře, 15800

(210) **O-548280**

(220) 29.05.2018

(320) 29.05.2018

(511) 3, 5, 44

(540)

STRESON

(510) (3) čistící, prací a mycí přípravky, mýdla, parfumerie (výrobky), vonné oleje, kosmetika a kosmetické přípravky, vlasová kosmetika, zubní pasty, masti (neléčivé), neléčivé ústní spreje, tělové spreje; (5) léčivé čaje, alkohol k léčebným účelům, sirupy pro farmaceutické účely, léčivá pleťová tonika, cukrovinky s léčivými přísadami, žvýkačky pro léčebné účely, vitamínové přípravky, doplňky stravy pro neléčebné účely, masti pro farmaceutické účely, minerální vody k lékařským účelům, farmaceutické přípravky, vitamínové tablety, potravní doplňky a dietetické přípravky, léčivé přísady do krmiv pro zvířata, léčivé potravinové doplňky, doplňky zdravé výživy vyrobené převážně z vitamínů, minerální potravinové doplňky, léčivé spreje, léčivé ústní spreje, nosní spreje pro léčebné účely; (44) lékařské služby, veterinární služby, poradenství v oboru péče o tělo a krásu, péče o čistotu a hygienu zvířat, hygienická a kosmetická péče.

(730) **JOALIS s.r.o.**, Orlická 2176/9, Praha 3, Vinohrady, 13000, CZ

(740) Mgr. David Müller, Filipova 2016/6, Praha 4, Chodov, 14800

(210) **O-548340**

(220) 01.06.2018

(320) 01.06.2018

(511) 20, 25, 28

(540)



WOODNESS

(510) (20) sochy, figurky, umělecké předměty a ozdoby a dekorativní předměty, vyrobené z materiálů jako dřevo, vosk, sádra nebo umělá hmota, zahrnuté v této třídě, nábytek a bytové zařízení, vývěsní tabule, stojany a značky, nekovové, zrcadla, rámy obrazů, nádoby na skladování a přepravu, nekovové, kosti, rohovina, velrybí kostice a perleť, v surovém stavu nebo částečně zpracované, mušle, lastury, ulity, mořská pěna, jantar; (25) obuv, oděvy a pokrývky hlavy; (28) hry, hračky a výrobky určené ke hraní, zařízení na videohry, cvičební a sportovní potřeby, vánoční ozdoby, žertovné předměty, ozdoby pro slavnostní příležitosti a umělé vánoční stromky, přístroje a zařízení pro zábavní parky a hřiště, sportovní vybavení, vybavení pro dětská hřiště.

(730) **Janoud Tomáš**, Ríšova 255/83, Brno, Žebětín, 64100, CZ

(210) **O-548376**

(220) 03.06.2018

(320) 03.06.2018

(511) 20, 30, 43

(540)

MFD

(510) (20) nábytek, stoly, židle; (30) med, cukr, moučnický, zákusky, dorty a sušenky; (43) služby v oblasti pohostinství, gastronomické služby,

restaurace, bistra (služby), poskytování jídel a nápojů v restauracích, zajišťování hromadného stravování (catering), dočasné ubytování.
(730) **Mencl Michal**, K louži 1258/12, Praha 10, Vršovice, 10100, CZ

(210) **O-548394**

(220) 04.06.2018

(320) 04.06.2018

(511) 7

(540)



(510) (7) pračky (na prádlo).

(591) Barevná

(730) **Havells India Limited**, QRG Towers, 2D, Sector- 126, Express way, Noida - 201304 UP, IN

(740) Rott, Růžička & Guttman, Patentové, známkové a advokátní kanceláře, JUDr. Vladimír Rott, Vinohradská 938/37, Praha 2, Vinohrady, 12000

(210) **O-548395**

(220) 04.06.2018

(320) 04.06.2018

(511) 9

(540)



(510) (9) televizory.

(591) Barevná

(730) **Havells India Limited**, QRG Towers, 2D, Sector- 126, Express way, Noida - 201304 UP, IN

(740) Rott, Růžička & Guttman, Patentové, známkové a advokátní kanceláře, JUDr. Vladimír Rott, Vinohradská 938/37, Praha 2, Vinohrady, 12000

(210) **O-548396**
(220) 04.06.2018
(320) 04.06.2018
(511) 11
(540)



(510) (11) lednice, klimatizační přístroje.
(591) Barevná
(730) **Havells India Limited**, QRG Towers, 2D, Sector- 126, Express way, Noida - 201304 UP, IN
(740) Rott, Růžička & Guttman, Patentové, známkové a advokátní kanceláře, JUDr. Vladimír Rott, Vinohradská 938/37, Praha 2, Vinohrady, 12000

(210) **O-548409**
(220) 04.06.2018
(320) 04.06.2018
(511) 3, 5, 32, 35, 44
(540)



(510) (3) adstringentní přípravky pro kosmetické účely, antiperspirační mýdla, antiperspiranty (toaletní potřeby), aromatické látky (éterické oleje), balzámy, jiné než pro léčebné účely, bylinné výtažky pro kosmetické účely, citrónové éterické oleje, deodorační mýdla, deodoranty pro lidskou potřebu nebo pro zvířata, depilační přípravky, depilační vosk, éterické esence, éterické oleje, fytkosmetické přípravky, geraniol, heliotropin, chlorman draselný, jasmínový olej, kolagenové přípravky pro kosmetické účely, kolínská voda, kosmetická barviva, kosmetické krémy, kosmetické masky, kosmetické přípravky, kosmetické přípravky do koupele, kosmetické přípravky na obočí, kosmetické přípravky na řasy, kosmetické přípravky pro péči o pokožku, kosmetické přípravky pro zestřihlení, kosmetické přípravky pro zvířata, kosmetické soupravy, kosmetické tužky, koupelové přípravky, ne pro léčebné účely, koupelové soli, ne pro lékařské účely, krém pro bělení pokožky, lepidla pro kosmetické účely, lesky na rty, levandulová voda, levandulový olej, libavkový olej, ličidla, louh sodný, mandlové mléko pro kosmetické účely, mandlové mýdlo, mandlový olej, masážní gely, jiné než pro léčebné účely, máta pro parfumerii, mátová esence (éterický olej), mýdla v kostce, mýdla, ochucovadla do potravin (éterické oleje), oleje pro kosmetické účely, oleje pro toaletní účely, parfémovaná voda, příchutě do nápojů (éterické oleje), safrol, toaletní přípravky, toaletní voda, tuhy pro kosmetické účely, tužky na obočí, ústní vody, ne pro lékařské účely; (5) adjuvanty pro léčebné účely, algicidy, alginátové potravinové doplňky, alkaloidy pro léčebné účely, alkohol pro léčebné účely, aminokyseliny pro léčebné účely, amyláza (enzym štěpící škrob) diastáza, analgetika,

antioxidační tablety, antiparazitní přípravky, balzámy pro léčebné účely, bílkovinné přípravky pro léčebné účely, biologické přípravky pro léčebné účely, bylinné čaje pro léčebné účely, bylinné výtažky pro léčebné účely, cukr pro léčebné účely, čaje na astma, dietetická vláknina, dietetické látky pro léčebné účely, dietetické nápoje pro léčebné účely, dietetické potraviny pro léčebné účely, draselné soli pro léčebné účely, enzymatické přípravky pro léčebné účely, enzymy pro léčebné účely, fenykl pro léčebné účely, hematogen, humánní léčiva, imunostimulanty, izotopy pro léčebné účely, jodová tinktura, kafir pro léčebné účely, kafrový olej pro léčebné účely, kaseinové potravinové doplňky, kolagen pro léčebné účely, koprový olej pro léčebné účely, koupelové soli pro léčebné účely, kyslík pro léčebné účely, kyslíkové koupele, lecitin pro léčebné účely, léčebné oleje, léčebné přípravky na hubnutí, léčiva na zmírnění zácpy, léčiva posilující nervovou soustavu, léčiva pro dentální použití, léčivé byliny, léčivé čaje, léčivé kořeny, léčivé nápoje, minerální potravinové doplňky, peroxid vodíku pro léčebné účely, potravinové doplňky obsahující enzymy, potravinové doplňky neléčebné, potravinové doplňky léčebné, potravinové doplňky z droždí, potravinové doplňky z glukózy, potravinové doplňky z lecitínu, potravinové doplňky z lněného oleje, potravinové doplňky z lněných semínek, potravinové doplňky z mateří kašičky, potravinové doplňky z propolisu, potravinové doplňky z pšeničných klíčků, potravinové doplňky z pylu, proteinové potravinové doplňky, vitamínové, minerální, bílkovinné a proteinové přípravky, přípravky do koupelí pro léčebné účely, přípravky na léčebné výplachy, soli do minerálních koupelí, soli pro léčebné účely, tablety na hubnutí, tablety na potlačení chuti k jídlu, terapeutické přípravky do koupelí, ústní vody pro léčebné účely, vitamínové přípravky, výživové doplňky, vitamínové nápoje, výživové přípravky pro léčebné účely, lékařské účely, přípravky pro sportovce a ostatní osoby vystavené zvýšené tělesné námaze (potravinové doplňky), výživové přípravky pro denní doplnění stravy, minerální potravinové doplňky, minerální dietní doplňky pro lidi, doplňky zdravé výživy pro osoby se zvláštními dietními požadavky, doplňky zdravé výživy vyrobené převážně z minerálů, dietní doplňky pro lidskou potřebu, vitamínové a minerální doplňky, vitamínové doplňky, vitamínové tablety, vitaminy a vitamínové přípravky, želatinové vitaminy, farmaceutické přípravky a přírodní léčiva; (32) esence na výrobu nápojů, izotonické nápoje, limonády, minerální vody (nápoje), mošt, nápoje pro sportovce obohacené proteiny, nápoje ze syrovátky, nealkoholické aperitivy, nealkoholické koktejly, nealkoholické nápoje, nealkoholické nápoje na bázi medu, nealkoholické nápoje s příchutí čaje, nealkoholické nápoje s příchutí kávy, nealkoholické nápoje z aloe vera, nealkoholické nápoje z ovocných šťáv, nealkoholické ovocné nektary, nealkoholické výtažky z ovoce, nealkoholický cider, nekvašený hroznový mošt, orgeada, ovocné šťávy, perlivé vody, prášky pro přípravu šumivých nápojů, přípravky pro výrobu likérů, přípravky pro výrobu nápojů, přípravky pro výrobu sodovky, sirupy pro přípravu limonád, sirupy pro přípravu nápojů, smoothie (mixované nápoje z čerstvého ovoce nebo zeleniny), stolní vody, tablety pro přípravu šumivých nápojů, vody (nápoje), zázvorové pivo, zeleninové šťávy (nápoje); (35) administrativní služby, administrativní zpracování objednávek, aktualizace reklamních materiálů, aranžování výkladů, cílené zaslání reklamních materiálů, fakturace, grafická úprava pro reklamní účely, marketing, nábor zaměstnanců, návrh reklamních materiálů, obchodní informace, obchodní průzkum, podpora prodeje jiných osob, pomoc při řízení obchodní činnosti, pomoc při řízení obchodních či průmyslových podniků, poptávky, poradenské služby pro obchodní vedení, poradenství v oblasti komunikační strategie při styku s veřejností, poradenství v oblasti komunikační strategie v reklamě, poradenství v oblasti řízení a organizace podniku, poradenství v oblasti řízení lidských zdrojů, poradenství v oblasti řízení obchodní činnosti, pořádání módních přehlídek pro reklamní účely, pořádání veletrhů pro obchodní či reklamní účely, pořádání výstav pro obchodní či reklamní účely, poskytování obchodních informací prostřednictvím webových stránek, prezentace výrobků v komunikačních médiích pro účely maloobchodu, profesionální obchodní poradenství, propagace, předvádění zboží, psaní reklamních textů, reklama, rozhlasová reklama, sestavování katalogů informací pro obchodní či reklamní účely, sjednávání a uzavírání obchodních transakcí pro třetí strany, sjednávání obchodních smluv pro jiné osoby, správa dat víceúrovňového marketingu a malého podnikání, správa zákaznických věrnostních programů, styk s veřejností, subdavatelské služby (pomoc v obchodní činnosti), šíření reklamních materiálů, šíření vzorků, telemarketing, televizní reklama, venkovní reklama, vydávání reklamních textů, vylepování plakátů, výroba teleshoppingových programů, zásilková reklama, zásobovací služby pro jiné osoby (nákup zboží a služeb pro jiné podniky), získávání kontaktů na potenciální zákazníky, zpracování objednávek, zpracování textu, zprostředkování dovozu a vývozu, zprostředkování obchodních informací, zprostředkování obchodů s výše uvedenými výrobky ve tř. 3, 5 a 32, zprostředkování propagace,

zprostředkování reklamy; (44) alternativní medicína, aromaterapie, chiropraxe, depilace voskem, farmaceutické poradenství, fyzioterapie, kadeřnictví, lázeňské služby, lázně, lékařské služby, manikúra, masáže, ošetrovatelské služby, ozdravovny, paliativní péče, péče o vzhled domácích zvířat, péče o vzhled zvířat, pronájem hygienických zařízení, pronájem zdravotnického vybavení, salony krásy, sauny, služby lékařské péče poskytované lázněmi, služby péče o krásu poskytované lázněmi, služby psychologa, služby vizážistů, solária, terapeutické služby, turecké lázně, veřejné lázně pro hygienické účely, zdravotní péče, zdravotní poradenství, zdravotní poradenství pro osoby se zdravotním postižením, zdravotnická střediska, zotavovny.

(591) Barevná

(730) **H2 WORLD HEALTH & BEAUTY COMPANY s.r.o.**, Jaurisova 515/4, Praha 4, Michle, 14000, CZ

(740) KubicaPartners s.r.o., Advokátní kancelář, JUDr. Radim Kubica MBA, O. Lysohorského 702, Frýdek-Místek, Frýdek, 73801

(210) **O-548419**

(220) 04.06.2018

(320) 04.06.2018

(511) 35, 37, 38, 39, 42

(540)

Kaora

(510) (35) maloobchodní a velkoobchodní služby v oblasti prodeje internetové konektivity, zprostředkovatelská činnost v obchodu s internetovou konektivitou, automatizované zpracování dat, systematizace informací do počítačových databází, průzkum trhu a analýza trhu, propagace elektronickou cestou také za pomoci internetových vyhledávačů, poskytování obchodních informací mimo jiné prostřednictvím internetu, kabelové sítě nebo jiných forem přenosu dat, informační, konzultační a poradenské služby ve vztahu k výše uvedeným službám; (37) provádění průmyslových, inženýrských, bytových a občanských staveb, výstavba, montáž, údržba, opravy a revize telekomunikačních, radiokomunikačních a datových strojů a zařízení, servis pro tuzemská i zahraniční telekomunikační a jiná zařízení, instalace, montáž, údržba, opravy a revize elektrických strojů, přístrojů a zařízení, instalace, montáž, údržba, opravy a revize měřicí a regulační techniky; (38) telekomunikační portálové služby, internetové portálové služby, mobilní telekomunikační síťové služby, zprostředkovatelská činnost v oblasti telekomunikačních, mobilních telekomunikačních a datových služeb, poskytování širokopásmového telekomunikačního přístupu, širokopásmové služby, provozování sítí, zejména sítí telekomunikačních a datových, expertní poradenské a konzultační služby v oblasti telekomunikací a datových služeb, plánovací a projektové služby v oblasti telekomunikačního vybavení, informační, konzultační a poradenské služby ve vztahu k výše uvedeným službám, telekomunikační služby, včetně mobilních a bezdrátových telekomunikací, telefonní služby, rozhlasové a televizní vysílání, služby poskytovatele služeb internetu (telekomunikace), poskytování přístupu k telekomunikačním sítím (včetně internetu) pomocí kabelu nebo bezdrátově, pronájem telekomunikačních zařízení, poskytování informací v oblasti telekomunikací včetně prostřednictvím televize, internetu nebo jiných (nových) médií, elektronická výměna a přenos zpráv a komunikace pomocí kabelu nebo bezdrátově, interaktivní komunikační služby prostřednictvím internetu, sítě kabelové televize nebo jiných forem přenosu dat, pomocí kabelu nebo bezdrátově, kabelové televizní vysílání, přenos dat, zvuku a obrazu, pomocí kabelu nebo bezdrátově, prostřednictvím rozhlasu, televize, satelitu, kabelu, éteru a pomocí elektronických prostředků, poskytování a pronájem telekomunikační infrastruktury pro ostatní včetně pro (mobilní) telefonii, informace a poradenství v oblasti telekomunikací (včetně interaktivních telekomunikací), pronájem přístupového času k telekomunikačním sítím, přístup ke stahování digitálních dat, komunikace (přenos) přes otevřenou globální počítačovou síť (internet) nebo uzavřenou celosvětovou počítačovou síť (intranet), směrovací a spojovací služby pro telekomunikace, poskytování telekomunikačních přípojení ke globální počítačové síti, poskytování uživatelského přístupu ke globální počítačové síti, výše uvedené služby poskytované rovněž bezdrátově, přenos programů a výběr televizních kanálů, poskytování přístupu k počítačové síti, poskytování telekomunikačních přípojení k internetu a databázím, všechny výše uvedené služby poskytované rovněž bezdrátově; (39) skladování elektronicky uložených dat nebo dokumentů, ukládání (fyzické) elektronicky uložených dat nebo dokumentů, pronájem skladů, skladování informací; (42) vědecké a technologické služby a k nim vztahující se výzkum a vývoj, průmyslové analýzy a výzkum, výzkum v oblasti telekomunikací, datových služeb a telekomunikační technologie, navrhování (projektování), vývoj a analýzy počítačových,

telekomunikačních a datových systémů, pronájem telekomunikačních přístrojů a zařízení na zpracování dat, monitoring telekomunikačních a datových systémů, technické konzultační služby v oblasti informačních technologií, výpočetní, telekomunikační a datové techniky, inženýrské služby v oblasti informačních, telekomunikačních a datových technologií, návrh a vývoj počítačového hardware a software, IT služby, služby počítačového programování, programátorské služby.

(730) **Kaora s.r.o.**, náměstí Republiky 1037/3, Praha 1, Nové Město, 11000, CZ

(740) Bugar Legal s.r.o. advokáti, JUDr. Ing. Bystrík Bugar, Hradčanské nám. 61/11, Praha 1, 11800

(210) **O-548428**

(220) 05.06.2018

(320) 05.06.2018

(511) 18, 25, 35

(540)

JUSTOMANIA

(510) (18) kůže, imitace kůže a výrobky z těchto materiálů, a to zavazadla, kufrů, tašky, kabelky, popruhy a ucha ke kabelkám, aktovky, batohy, pásky, peněženky, cestovní zavazadla a potřeby, deštníky, slunečníky, hole; (25) oděvy, obuv a kloboučnické zboží všeho druhu, trička, mikiny, košile, halenky, pulovry, svetry, sukně, obleky, saka, kravaty, rukavice, čepice, kalhoty, bundy, kabáty, osobní prádlo, teplákové soupravy, ponožky, punčochové zboží, potítka, šály, šátky; (35) zprostředkovatelská, konzultační a poradenská činnost v oblasti obchodu, maloobchod, velkoobchod, export - import, internetový obchod (provozování e-shopu) vše s výrobky výše uvedenými ve třídách 18, 25 a s klenoty, bižuterií, drahými kameny, výrobky ze vzácných kovů a jejich slitin, výrobky z posříbřeného nebo pozlaceného kovu, hodinami s textilními materiály a oděvními doplňky, reklama prostřednictvím všech druhů médií, marketing.

(730) **Závorka Martin**, Kostnické náměstí 592/7, Praha 3, 13000, CZ

(740) Ing. Michal Jupa, patentový zástupce, Na Baních 1385, Praha 5 - Zbraslav, 15600

(210) **O-548516**

(220) 07.06.2018

(320) 07.06.2018

(511) 3, 5, 44

(540)

calon

(510) (3) čistící, prací a mycí přípravky, mýdla, parfumerie (výrobky), vonné oleje, kosmetika a kosmetické přípravky, vlasová kosmetika, zubní pasty, masti (neléčivé), neléčivé ústní spreje, tělové spreje; (5) léčivé čaje, alkohol k léčebným účelům, sirupy pro farmaceutické účely, léčivá pleťová tonika, cukrovinky s léčivými přísadami, žvýkačky pro léčebné účely, vitamínové přípravky, doplňky stravy pro neléčebné účely, masti pro farmaceutické účely, minerální vody k lékařským účelům, farmaceutické přípravky, vitamínové tablety, potravní doplňky a dietetické přípravky, léčivé přísady do krmiv pro zvířata, léčivé potravinové doplňky, doplňky zdravé výživy vyrobené převážně z vitamínů, minerální potravinové doplňky, léčivé spreje, léčivé ústní spreje, nosní spreje pro léčebné účely; (44) lékařské služby, veterinární služby, poradenství v oboru péče o tělo a krásu, péče o čistotu a hygienu zvířat, hygienická a kosmetická péče.

(730) **JOALIS s.r.o.**, Orlická 2176/9, Praha 3, Vinohrady, 13000, CZ

(740) Mgr. David Müller, Filipova 2016/6, Praha 4, Chodov, 14800

(210) **O-548522**

(220) 07.06.2018

(320) 07.06.2018

(511) 3, 5, 44

(540)

kokplus

(510) (3) čistící, prací a mycí přípravky, mýdla, parfumerie (výrobky), vonné oleje, kosmetika a kosmetické přípravky, vlasová kosmetika, zubní pasty, masti (neléčivé), neléčivé ústní spreje, tělové spreje; (5) léčivé čaje, alkohol k léčebným účelům, sirupy pro farmaceutické účely, léčivá pleťová tonika, cukrovinky s léčivými přísadami, žvýkačky pro léčebné účely, vitamínové přípravky, doplňky stravy pro neléčebné účely, masti pro farmaceutické účely, minerální vody k lékařským účelům, farmaceutické přípravky, vitamínové tablety, potravní doplňky a dietetické přípravky, léčivé přísady do krmiv pro zvířata, léčivé potravinové doplňky, doplňky zdravé výživy vyrobené převážně z vitamínů, minerální potravinové doplňky, léčivé spreje, léčivé ústní spreje, nosní spreje pro léčebné účely; (44) lékařské

služby, veterinární služby, poradenství v oboru péče o tělo a krásu, péče o čistotu a hygienu zvířat, hygienická a kosmetická péče.
(730) **JOALIS s.r.o.**, Orlická 2176/9, Praha 3, Vinohrady, 13000, CZ
(740) Mgr. David Müller, Filipova 2016/6, Praha 4, Chodov, 14800

(210) **O-548525**

(220) 08.06.2018
(320) 08.06.2018
(511) 3, 5, 44
(540)

conectid

(510) (3) čistící, prací a mycí přípravky, mýdla, parfumerie (výrobky), vonné oleje, kosmetika a kosmetické přípravky, vlasová kosmetika, zubní pasty, masti (neléčivé), neléčivé ústní spreje, tělové spreje; (5) léčivé čaje, alkohol k léčebným účelům, sirupy pro farmaceutické účely, léčivá pleťová tonika, cukrovinky s léčivými přísadami, žvýkačky pro léčebné účely, vitaminové přípravky, doplňky stravy pro neléčebné účely, masti pro farmaceutické účely, minerální vody k lékařským účelům, farmaceutické přípravky, vitaminové tablety, potravní doplňky a dietetické přípravky, léčivé přísady do krmiv pro zvířata, léčivé potravinové doplňky, doplňky zdravé výživy vyrobené převážně z vitaminů, minerální potravinové doplňky, léčivé spreje, léčivé ústní spreje, nosní spreje pro léčebné účely; (44) lékařské služby, veterinární služby, poradenství v oboru péče o tělo a krásu, péče o čistotu a hygienu zvířat, hygienická a kosmetická péče.

(730) **JOALIS s.r.o.**, Orlická 2176/9, Praha 3, Vinohrady, 13000, CZ
(740) Mgr. David Müller, Filipova 2016/6, Praha 4, Chodov, 14800

(210) **O-548532**

(220) 08.06.2018
(320) 08.06.2018
(511) 1, 5, 9, 31, 42, 44, 45
(540)



(510) (1) zemědělská hnojiva, výživa pro rostliny (výživa rostlin), přípravky na ochranu rostlin před patogeny, chemikálie používané při prevenci poškození rostlin způsobené životním prostředím, chemické přípravky pro prevenci patogenních infekcí u rostlin, chemikálie k použití při léčbě poškození rostlin způsobeného životním prostředím, zvlhčovačla používaná jako pomocné látky do přípravků na ochranu rostlin; (5) zemědělské pesticidy, přípravky na likvidaci nežádoucích rostlin, přípravky proti rostlinným a živočišným škůdcům; (9) počítačový software (programy); (31) zemědělské plodiny, osivo, rostliny a přírodní květiny, krmivo a krmné směsi pro zvířata; (42) konzultační služby a poradenství vztahující se k zemědělské chemii, tvorba počítačových programů, navrhování, editace, údržba a aktualizace počítačových programů, vývoj aplikací k počítačovým programům, tvorba počítačových programů pro zpracování dat; (44) zemědělské, zahradnické a lesnické služby, zemědělské informační a poradenské služby, zemědělské, zahradnické a lesnické služby týkající se rekultivace území poškozené průmyslem, poradenství týkající se používání hnojiv v zemědělství, zahradnictví a lesnictví, péče o rostliny (zahradnické služby), péče o rostliny v květinářství; (45) poradenství týkající se ochrany nových druhů rostlin.

(591) Barevná

(730) **ADW AGRO, a.s.**, Krahulov 76, Okříšky, 67521, CZ

(210) **O-548533**

(220) 08.06.2018
(320) 08.06.2018
(511) 9, 20, 28
(540)

RAP7UR3

(510) (9) nahraný obsah (počítačové programy, data a informace), informační technologie a audiovizuální, multimediální a fotografické přístroje, přístroje, nástroje a kabely pro oblast elektřiny; (20) sochy, figurky, umělecké předměty a ozdoby a dekorativní předměty, vyrobené z materiálů jako dřevo, vosk, sádra nebo umělá hmota, zahrnuté v této třídě, nábytek a bytové zařízení, vývěsní tabule, stojany a značky, nekovové; (28) sportovní potřeby a vybavení, ozdoby pro slavnostní příležitosti a umělé vánoční stromky, přístroje a zařízení pro zábavní parky a hřiště, hračky, hry a žertovné předměty.

(730) **Alza.cz a.s.**, Jankovcova 1522/53, Praha 7, Holešovice, 17000, CZ
(740) Mgr. Pavel Steinwicht advokát, Hlavní 2725/153, Praha 4, Záběhlice, 14100

(210) **O-548535**

(220) 08.06.2018
(320) 08.06.2018
(511) 16, 35, 41, 42
(540)



(510) (16) propagační a reklamní tiskopisy, brožury, ročenky, knihy, časopisy, tiskoviny a tiskárenské výrobky, letáky, časopisy, kalendáře, pohlednice, fotografie, plakáty, katalogy; (35) komerční informační a akviziční činnost, public relations (styky s veřejností), zejména v oblasti sportu, kulturních a společenských akcí, reklamní, inzertní a propagační činnosti prostřednictvím jakéhokoliv média, reklamní agentura, rozšiřování a zasilání reklamních materiálů, především periodických a neperiodických publikací a tiskovin, zajišťování obchodní prezentace uživatelů na stránkách www v počítačové síti Internet, on-line inzerce, zprostředkovatelská činnost v oblasti obchodu s výrobky ve třídě 16, zprostředkování služeb ve třídě 35, velkoobchod a maloobchod s výrobky uvedenými ve třídě 16, internetový obchod s výrobky ve třídě 16; (41) poskytování tělovýchovných a sportovních služeb, výuka, výcvik a instruktaž, zejména v oblasti tělesné výchovy a sportu, organizování sportovních soutěží, pořádání a řízení sportovních školení, soustředění, soutěží a závodů, provozování sportovních zařízení, organizování kulturních, sportovních, zábavních a vzdělávacích her a soutěží, nadační činnost v oblasti kultury, sportu a vzdělávání; (42) vědecké a technologické služby související s výzkumem v oblasti sportu, v oblasti pořádání závodů a soutěží a v oblasti kulturních a společenských akcí.

(591) Barevná

(730) **PAUR MARKETING s.r.o.**, Dražkovice 121, Pardubice, 53333, CZ
(740) PhDr. Ladislav Sudík, Polní 293, Letohrad, 56151

(210) **O-548542**

(220) 08.06.2018

(320) 08.06.2018

(511) 3, 5, 44

(540)

autoimun

(510) (3) čistící, prací a mycí přípravky, mýdla, parfumerie (výrobky), vonné oleje, kosmetika a kosmetické přípravky, vlasová kosmetika, zubní pasty, masti (neléčivé), neléčivé ústní spreje, tělové spreje; (5) léčivé čaje, alkohol k léčebným účelům, sirupy pro farmaceutické účely, léčivá pleťová tonika, cukrovinky s léčivými přísadami, žvýkačky pro léčebné účely, vitamínové přípravky, doplňky stravy pro neléčebné účely, masti pro farmaceutické účely, minerální vody k lékařským účelům, farmaceutické přípravky, vitamínové tablety, potravní doplňky a dietetické přípravky, léčivé přísady do krmiv pro zvířata, léčivé potravinové doplňky, doplňky zdravé výživy vyrobené převážně z vitamínů, minerální potravinové doplňky, léčivé spreje, léčivé ústní spreje, nosní spreje pro léčebné účely; (44) lékařské služby, veterinární služby, poradenství v oboru péče o tělo a krásu, péče o čistotu a hygienu zvířat, hygienická a kosmetická péče.

(730) **JOALIS s.r.o.**, Orlická 2176/9, Praha 3, Vinohrady, 13000, CZ

(740) Mgr. David Müller, Filipova 2016/6, Praha 4, Chodov, 14800

(210) **O-548547**

(220) 08.06.2018

(320) 08.06.2018

(511) 3, 5, 44

(540)

gripin

(510) (3) čistící, prací a mycí přípravky, mýdla, parfumerie (výrobky), vonné oleje, kosmetika a kosmetické přípravky, vlasová kosmetika, zubní pasty, masti (neléčivé), neléčivé ústní spreje, tělové spreje; (5) léčivé čaje, alkohol k léčebným účelům, sirupy pro farmaceutické účely, léčivá pleťová tonika, cukrovinky s léčivými přísadami, žvýkačky pro léčebné účely, vitamínové přípravky, doplňky stravy pro neléčebné účely, masti pro farmaceutické účely, minerální vody k lékařským účelům, farmaceutické přípravky, vitamínové tablety, potravní doplňky a dietetické přípravky, léčivé přísady do krmiv pro zvířata, léčivé potravinové doplňky, doplňky zdravé výživy vyrobené převážně z vitamínů, minerální potravinové doplňky, léčivé spreje, léčivé ústní spreje, nosní spreje pro léčebné účely; (44) lékařské služby, veterinární služby, poradenství v oboru péče o tělo a krásu, péče o čistotu a hygienu zvířat, hygienická a kosmetická péče.

(730) **JOALIS s.r.o.**, Orlická 2176/9, Praha 3, Vinohrady, 13000, CZ

(740) Mgr. David Müller, Filipova 2016/6, Praha 4, Chodov, 14800

(210) **O-548560**

(220) 08.06.2018

(320) 08.06.2018

(511) 3, 5, 44

(540)

cutidren

(510) (3) čistící, prací a mycí přípravky, mýdla, parfumerie (výrobky), vonné oleje, kosmetika a kosmetické přípravky, vlasová kosmetika, zubní pasty, masti (neléčivé), neléčivé ústní spreje, tělové spreje; (5) léčivé čaje, alkohol k léčebným účelům, sirupy pro farmaceutické účely, léčivá pleťová tonika, cukrovinky s léčivými přísadami, žvýkačky pro léčebné účely, vitamínové přípravky, doplňky stravy pro neléčebné účely, masti pro farmaceutické účely, minerální vody k lékařským účelům, farmaceutické přípravky, vitamínové tablety, potravní doplňky a dietetické přípravky, léčivé přísady do krmiv pro zvířata, léčivé potravinové doplňky, doplňky zdravé výživy vyrobené převážně z vitamínů, minerální potravinové doplňky, léčivé spreje, léčivé ústní spreje, nosní spreje pro léčebné účely; (44) lékařské služby, veterinární služby, poradenství v oboru péče o tělo a krásu, péče o čistotu a hygienu zvířat, hygienická a kosmetická péče.

(730) **JOALIS s.r.o.**, Orlická 2176/9, Praha 3, Vinohrady, 13000, CZ

(740) Mgr. David Müller, Filipova 2016/6, Praha 4, Chodov, 14800

(210) **O-548563**

(220) 08.06.2018

(320) 08.06.2018

(511) 3, 5, 44

(540)

okuladren

(510) (3) čistící, prací a mycí přípravky, mýdla, parfumerie (výrobky), vonné oleje, kosmetika a kosmetické přípravky, vlasová kosmetika, zubní pasty, masti (neléčivé), neléčivé ústní spreje, tělové spreje; (5) léčivé čaje, alkohol k léčebným účelům, sirupy pro farmaceutické účely, léčivá pleťová tonika, cukrovinky s léčivými přísadami, žvýkačky pro léčebné účely, vitamínové přípravky, doplňky stravy pro neléčebné účely, masti pro farmaceutické účely, minerální vody k lékařským účelům, farmaceutické přípravky, vitamínové tablety, potravní doplňky a dietetické přípravky, léčivé přísady do krmiv pro zvířata, léčivé potravinové doplňky, doplňky zdravé výživy vyrobené převážně z vitamínů, minerální potravinové doplňky, léčivé spreje, léčivé ústní spreje, nosní spreje pro léčebné účely; (44) lékařské služby, veterinární služby, poradenství v oboru péče o tělo a krásu, péče o čistotu a hygienu zvířat, hygienická a kosmetická péče.

(730) **JOALIS s.r.o.**, Orlická 2176/9, Praha 3, Vinohrady, 13000, CZ

(740) Mgr. David Müller, Filipova 2016/6, Praha 4, Chodov, 14800

(210) **O-548612**

(220) 11.06.2018

(320) 11.06.2018

(511) 25, 41, 42

(540)

NON-PERSPECTIVE

(510) (25) oděvy; (41) vydavatelské služby, vydavatelské služby pomocí počítačů, on-line vydavatelské služby; (42) obalový design, grafický design, umělecký design, komerční umělecký design, technický design, design softwaru.

(730) **Kryštůfek Petr Ing.**, Královodvorská 1086/14, Praha 1, Staré Město, 11000, CZ

(210) **O-548639**

(220) 12.06.2018

(320) 12.06.2018

(511) 35, 38, 41

(540)



marketikon

(510) (35) služby reklamních a propagačních kanceláří, marketing, propagace a reklama B2B služeb, organizace spotřebitelských soutěží reklamního charakteru zaměřených zejména na podporu prodeje, vyhledávání výsledků soutěží reklamního charakteru zaměřených zejména na podporu prodeje, organizace spotřebitelských soutěží v rámci této třídy, spotřebitelská anketa, propagace výherce soutěže či ankety, reklamní, inzertní a propagační činnost, marketing, poskytování informací komerčního nebo reklamního charakteru, multimediálních informací komerčního charakteru, on-line inzerce, pronájem reklamních a komerčních informačních míst v rámci této třídy, činnost reklamní agentury, činnost ekonomických a/nebo organizačních poradců, zprostředkování v obchodních vztazích, automatizované zpracování dat, pomoc při provozování obchodu a obchodních činností průmyslového nebo obchodního podniku, služby, které zahrnují záznam, přepis, vypracování, kompilaci, přenášení nebo systematickosti písemných či datových či elektronických sdělení a záznamů, jakož i využívání nebo kompilaci matematických a statistických údajů, organizační zabezpečování televizního vysílání, výstavní činnost komerční,

organizace a pořádání obchodních veletrhů a festivalů a služby spojené s organizací a pořádáním obchodních veletrhů a festivalů a komerčních výstav, pořádání anket ke zjištění veřejného mínění; (38) telekomunikace, elektronická pošta, služby elektronických nástěnek (telekomunikační služby), informační kanceláře, vysílání kabelové televize, služby dálkových konferencí, počítačová komunikace, posílání zpráv, poskytování internetových diskusních fór, pronájem přístrojů pro přenos zpráv, pronájem přístupového času ke globálním počítačovým sítím, pronájem zařízení pro přenos informací, přenášení televizního signálu pomocí satelitních družic, přenos zpráv a obrazových informací pomocí počítače, půjčování telekomunikačních zařízení, telekonference, teleshoppingové služby (poskytování televizních kanálů pro teleshoppingové služby), televizní vysílání, digitální vysílání, televizní vysílání zábavných, vzdělávacích, výchovných, soutěžních, diskusních a informačních pořadů, šíření elektronických časopisů, informací, elektronických periodik, knih v elektronické podobě, audio nebo audiovizuálních děl prostřednictvím informační nebo datové nebo elektronické nebo komunikační nebo telekomunikační nebo počítačové sítě, zejména Internetu, pomocí satelitů a jiných sítí, informační služby na Internetu související s televizním vysíláním, služby na Internetu související s televizním vysíláním, přenos dat (obrázků, fotografií, 3D aplikací) prostřednictvím globální počítačové sítě; (41) nakladatelství a vydavatelství, ediční činnost, publikační činnost, nahrávání nosičů zvukových nebo obrazově zvukových, služby v oblasti digitálního zpracování obrazu, elektronické publikování (DTP), služby v oblasti estrád, TV produkce, tvorba a výroba televizních a audiovizuálních programů, obrazové zpravodajství, filmová produkce, jiná než reklamní, filmová studia, filmová tvorba, filmové projekce, půjčování filmů, fotografování, informace o možnostech zábavy, informace o výchově a vzdělávání, výchovně zábavné klubové služby, vydávání knih, služby nahrávacího studia, nahrávání videopásek, organizace společenských a kulturních akcí, organizace, provozování a provádění her a soutěží i veřejných, organizování vzdělávacích nebo zábavných soutěží, výstavní činnost v oblasti kultury nebo zábavy nebo výchovy nebo vzdělávání, plánování a organizování večírků, poskytování on-line elektronických publikací (bez možnosti stažení), pronájem audio nahrávek, pronájem dekorací, pronájem kinematografických filmů, organizování a vedení seminářů, reportérské služby, televizní zábava, opatřování titulky, výuka, vydávání elektronických knih a časopisů on-line, zveřejňování a vydávání textů (s výjimkou reklamních), výroba videofilmů, pronájem zvukového nahrávacího zařízení, organizování živých vystoupení, čtenářská anketa, divácká anketa, organizování veletrhů v rámci této třídy a konferencí.

(730) **ProSEO Media s.r.o.**, Sedláčkova 247/20, Plzeň, Vnitřní Město, 30100, CZ

(210) **O-548655**

(220) 13.06.2018

(320) 13.06.2018

(511) 16, 18, 21, 25, 30, 35, 43

(540)

Candycane coffee

(510) (16) záložky do knih, papírenské výrobky, ubrusy papírové, ubrusy papírové, tiskoviny, pera (kancelářské potřeby), papírové filtry, pohlednice, plakáty, periodika; (18) nákupní tašky, tašky cestovní, sportovní tašky; (21) šálky, talíře, cukřenky, tepelně izolační nádoby; (25) čepice, trička; (30) káva, nepražená káva, kávové nápoje; (35) reklama (propagace), účely maloobchodu (prezentace výrobků v komunikačních médiích pro účely maloobchodu); (43) restaurace, kavárna.

(730) **candycane s.r.o.**, Havlíčkovo náměstí 189/2, Praha 3, Žižkov, 13000, CZ

(210) **O-548656**

(220) 13.06.2018

(320) 13.06.2018

(511) 16, 18, 21, 25, 30, 35, 43

(540)

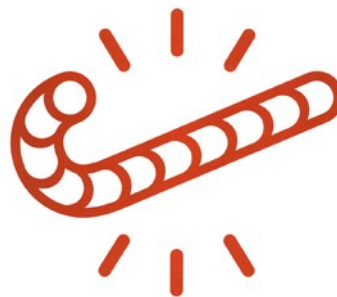

(510) (16) záložky do knih, papírenské výrobky, ubrusy papírové, ubrusy papírové, tiskoviny, pera /kancelářské potřeby, papírové filtry, pohlednice, plakáty, periodika; (18) nákupní tašky, tašky cestovní, sportovní tašky; (21) šálky, talíře, cukřenky, tepelně izolační nádoby; (25) čepice, trička; (30) káva, nepražená káva, kávové nápoje; (35) reklama (propagace), prezentace výrobků v komunikačních médiích pro účely maloobchodu; (43) restaurace, kavárna.

(591) Barevná

(730) **candycane s.r.o.**, Havlíčkovo náměstí 189/2, Praha 3, Žižkov, 13000, CZ

(210) **O-548658**

(220) 13.06.2018

(320) 13.06.2018

(511) 25

(540)



绣 娘 丝 绸

XIUNIANG

(510) (25) oděvy, zástěry (oděvy), výbavičky pro novorozeňata (oděvy), kloboučnické zboží, punčochové zboží, rukavice (oděvy), kravaty, šály a šátky, podvazkové a elastické pásy, podšívky (části oděvu).

(730) **Suzhou Xiuniang Silk Craft Co., Ltd.**, NO.2 Zhongfeng Road, High-tech District, Suzhou City, Jiangsu Province, CN

(740) **Zeiner & Zeiner v.o.s.**, Mgr. Alexandr Vališ, advokát, Maiselova 38/15, Praha 1, 11000

(210) **O-548679**
(220) 14.06.2018
(320) 14.06.2018
(511) 9
(540)



(510) (9) elektronické databáze, filmy ke stažení.
(591) Barevná
(730) **Filmtoro**, Miroslava Hajna 740/2, Praha 9, Letňany, 19900, CZ

(210) **O-548680**
(220) 14.06.2018
(320) 14.06.2018
(511) 32, 33, 43
(540)

Fojtova studna

(510) (32) nealkoholické nápoje, minerální vody (nápoje), ovocné šťávy (nápoje), mošty, ovocné nápoje, sirupy do nápojů, sirupy k přípravě nealkoholických nápojů, přípravky k výrobě nápojů, nealkoholické šumivé nápoje, piva; (33) alkoholické nápoje (s výjimkou piva), víno, lihoviny, likéry, alkoholické výtažky z ovoce, alkoholické koktejly; (43) restaurační služby, dočasné ubytování, ubytovací služby (hotely, penziony), služby cestovního ruchu zajišťující ubytování a stravování, služby ochutnávky vín (zajištění nápojů), služby vináren, vinařská turistika (degustace vína, poskytování nápojů a jídel, návštěva vinného sklepa).
(730) **Popovský Jakub Mgr.**, Blahoslavova 379/4, Kroměříž, 76701, CZ
(740) NEOLEGAL - advokátní a patentová kancelář, JUDr. Petr Novotný, Římská 2135/45, Praha 2, Vinohrady, 12000

(210) **O-548845**
(220) 21.06.2018
(320) 21.06.2018
(511) 9, 37, 38, 42
(540)

COLSYS

(510) (9) výpočetní a kancelářská technika v rámci této třídy; (37) instalační služby, servis a opravy silno i slaboproudých instalací, EZS (elektronické zabezpečovací systémy), EPS (elektronické protipožární systémy), CCTV (průmyslová televize - kamerový dozor) - systémů kontroly přístupu osob, strukturovaných sítí (pro výpočetní a telefonní techniku), anténních rozvodů, telefonních ústředěn a systémů, centrálních ozvučení objektů a systémů jednotného času, stavební dozor; (38) pagingové služby; (42) projektování zařízení uvedených ve třídě 9, služby techniků v oblasti měření a regulace, výzkumná a vývojová činnost náležející do této třídy.
(730) **Colsys s.r.o.**, Buštěhradská 109, Kladno, Dubí, 27203, CZ
(740) Halaxová & Halaxová TETRAPAT, Mgr. Eva Halaxová, Jinonická 804/80, Praha 5, Košíře, 15800

(210) **O-549169**
(220) 10.07.2018
(320) 10.07.2018
(511) 6, 7, 9, 11, 17, 19
(540)



(510) (6) kovové schůdky (žebříky), kovové trubky, potrubí, hadice a jejich příslušenství, včetně ventilů, kovové stavební a konstrukční materiály a prvky, kovové odtokové kanály, kovové vpusti; (7) čerpadla (stroje), čerpadla pro plavání proti proudu, oběhová čerpadla, dávkovací čerpadla, elektrická čerpadla do bazénů, dávkovače tekutých chemických látek; (9) automatické dávkovací přístroje, senzory hladiny kapalin, ukazatele hladiny vody, regulátory hladiny (elektrická zařízení), dálkově ovládané, elektrické nebo elektronické řídicí stanice, elektronické systémy řízení, programovatelná ovládací řízení, digitální měřiče pH, průtokoměry, datalogery, transformátory (elektrotechnika), rozvaděče (elektrotechnika), elektrické rozvaděče, termostaty; (11) odvlhčovače vzduchu, tepelná čerpadla, výměníky tepla, ne částí strojů, zařízení pro ohřev vody, přístroje na filtraci vody, filtry do bazénů, podvodní LED svítidla, ventily pro regulaci úrovně hladiny v nádržích, elektrické ohřivače vody, zařízení na vytápění plaveckých bazénů, solární ohřivače vody, topná zařízení, zařízení pro chlorování plaveckých bazénů, ultrafialové sterilizační jednotky (zařízení na úpravu vody), ionizační přístroje na úpravu vzduchu nebo vody, zařízení na úpravu vody, přístroje a stroje na čištění vody, ohřivače vody; (17) fólie z plastických hmot, nikoliv na balení, plastové fólie na impregnaci proti vodě (jiné než obalové), nekovové potrubní fitinky (spojky), těsnicí materiály, ohebné trubky, potrubí, hadice, jejich příslušenství (včetně ventilů) a příslušenství k neohebným trubkám, vše nekovové, nekovové ohebné hadice; (19) geotextilie, nekovové odtokové kanály, nekovové stavební a konstrukční materiály a prvky, nekovové vpusti, nekovové neohebné trubky a ventily k nim.
(730) **VÁGNER POOL s.r.o.**, Nad Safinou II 348, Vestec, 25250, CZ
(740) KOREJZOVA LEGAL v.o.s., JUDr. Petra Sauvage de Brantes advokátka, Korunní 810/104, Praha 10, Vinohrady, 10100

(210) **O-549338**
(220) 18.07.2018
(320) 18.07.2018
(511) 5
(540)

Fibrafill

(510) (5) výrobky zdravotnické a farmaceutické, chemické výrobky pro lékařské účely, zejména dentální materiály všeho druhu - materiál na zubní otisky, zubní amalgamy, zubní amalgamy ze zlata, zubní cementy, zubní laky, zubní tmely, lepidla a tmely pro zubní protězy, materiály pro plombování zubů, zubní brusné prostředky, kaučuk pro zubolékařské účely, léčiva na zuby, přípravky pro usnadnění prožezávání zubů, porcelán pro zubní protězy, slitiny drahých kovů pro zubolékařské účely, prostředky pro retenci dostavby zubů (korunky, výplně).
(730) **ADM, a.s.**, U vodárny 2965/2, Brno, Královo Pole, 61600, CZ
(740) Bohemia Patent, Ing. Jana Vandělíková, Vodičkova 791/41, Praha 1 - Nové Město, 11000

Zamítnuté a částečně zamítnuté přihlášky ochranných známek po zveřejnění

Zjistí-li Úřad v průběhu řízení o námitkách, že přihlašovaná ochranná známka nesplňuje podmínky pro zápis, přihlášku zamítne. Zjistí-li, že přihlašovaná ochranná známka nesplňuje podmínky pro zápis jen pro některé výrobky nebo služby, přihlášku zamítne v rozsahu výrobků nebo služeb, pro které přihláška nesplňuje podmínky zápisu. S ohledem na tuto skutečnost, obsahuje tato kapitola údaje o rozhodnutích o zamítnutí přihlášky ochranné známky v celém nebo částečném rozsahu na základě ustanovení § 26 zákona č. 441/2003 Sb.

Údaje o výsledku rozhodnutí (zamítnutí přihlášky, částečné zamítnutí přihlášky) jsou uvedeny jako datum právní moci rozhodnutí/výsledek rozhodnutí.

(210) **O-523234**

(540)

RATPAC

27.07.2018/NABYTÍ P.M. - ČÁSTEČNÉ ZAMÍTNUTÍ PŘIHL. PO
ZVEŘ.

(210) **O-533609**

(540)



(210) **O-525498**

(540)

KRAKONOŠŮV ČAJ

24.07.2018/NABYTÍ P.M. - ČÁSTEČNÉ ZAMÍTNUTÍ PŘIHL. PO
ZVEŘ.

(210) **O-529129**

(540)



24.07.2018/NABYTÍ P.M. - ZAMÍTNUTÍ PŘIHLÁŠKY PO
ZVEŘEJNĚNÍ

26.07.2018/NABYTÍ P.M. - ZAMÍTNUTÍ PŘIHLÁŠKY PO
ZVEŘEJNĚNÍ

Zamítnuté námítky týkající se ochranných známek

V průběhu řízení o námítkách může být Úřadem zjištěno, že přihlašovaná ochranná známka, která byla zveřejněna ve Věstníku, nezasahuje do zákonem chráněných starších práv třetích osob, tzv. namítajících, uvedených v ustanovení § 7 zákona č. 441/2003 Sb., a proto Úřad námítky zamítne. Údaje o rozhodnutích o zamítnutí námítek na základě ustanovení § 26 zákona č. 441/2003 Sb. jsou obsaženy v této kapitole.

(210) **O-534177**
(540)



Přehled zápisů ochranných známek bez změny ve vztahu ke zveřejněným přihláškám

Kapitola obsahuje údaje o ochranných známkách zapsaných na základě ustanovení § 28 odst. 1 zákona č. 441/2003 Sb., u kterých nedošlo ke změně údajů oproti zveřejněné přihlášce ochranné známky.

Číselný přehled (111)											
367741	367744	367745	367746	367747	367748	367749	367750	367751	367752	367753	367754
367755	367756	367757	367758	367759	367760	367761	367762	367763	367764	367765	367766
367767	367768	367769	367770	367771	367772	367773	367774	367775	367776	367777	367778
367779	367780	367781	367782	367783	367784	367785	367786	367787	367788	367789	367790
367791	367792	367793	367794	367795	367796	367797	367798	367799	367800	367801	367802
367803	367804	367805	367806	367807	367808	367809	367810	367811	367812	367813	367814
367815	367816	367817	367818	367819	367820	367821	367822	367823	367824	367825	367826
367827	367828	367829	367830	367831	367832	367833	367834	367835	367836	367837	367838
367839	367840	367841	367842	367843	367844	367845	367846	367847	367848	367849	367850
367851	367852	367853	367854	367855	367856	367857	367858	367859	367860	367861	

Zápisy ochranných známek bez změny ve vztahu ke zveřejněným přihláškám

- (111) **367741**
(220) 01.02.2010
(320) 01.02.2010
(442) 01.02.2012
(151) 25.07.2018
(730) **NEXT s.r.o.**, Potoční 404, Budyně nad Ohří, 41118, CZ
(740) PATENTSERVIS Praha a.s., Na Podkovce 281/10, Praha 4, Podolí, 14700
(210) O-473896
(510) (6) kotvy, kovádky, zvony, kolejnice a jiný kovový materiál určený k železničním účelům, řetězy, kovové kabely a dráty s výjimkou drátů k elektrotechnickým účelům, zámečnické výrobky, kovové roury, nedobytné kovové pokladny a kovové schránky, ocelové kuličky, podkovy, hřebíky a šrouby, jiné kovové výrobky, které nejsou obsaženy v jiných třídách, rudy, zámečnické výrobky všeho druhu včetně dveřních zámků, zámkových vložek, dveřních a okenních závor, zavíracích a zabezpečovacích mechanismů a klíčů, kovové trezory, jiné kovové výrobky, a to ovládací zařízení pro dveře, vrata, okna, zabezpečovací mříže a rolety, kovové bankovní přepážky, vše v rámci této třídy; (9) přístroje a nástroje k vědeckým a laboratorním účelům, přístroje všeobecně užívané při řízení lodí a letadel, přístroje a nástroje geodetické a přístroje pro bezdrátovou telegrafii, zvětšovací přístroje, automaty uváděné v činnost vhozením mince nebo známky, hasicí přístroje, speciální pouzdra pro přístroje a uvedené nástroje, elektrotermické nástroje a přístroje, a to ruční elektrické svářečky, elektrické žehličky, elektrické zapalovače a obdobná zařízení, elektrická zařízení pro domácí účely, určená k čištění, a to vysavače prachu, leštiče parket, poplašná zařízení, ovládací elektronické, optické a akustické systémy, ovládací zařízení na magnetické, mechanické, čipové a jiné karty, magnetické klíče, kódové zámky, požární a poplachové systémy včetně centrál, jejich součástí a příslušenství, vše v rámci této třídy; (17) gutaperča, guma, balata (surinamská gutaperča), náhražky těchto hmot, polotovary z plastických hmot - fólie, desky, tyče, těsnící hmoty, ucpávky a izolace - tepelné, elektrické nebo zvukové, osinek, slída a výrobky z osinku a slídy, hadice nekovové, izolační nátěry, vše v rámci této třídy; (19) stavební materiál včetně polozpracovaného řeziva - trámy, prkna, dřevěné panely, překližka, skleněné cihly, dlaždice apod., přírodní a umělý kámen, cement, vápno, malta, sádra, šterk, kameninové a cementové roury, stavební materiál pro stavbu cest, asfalt, smola, živec, přenosné domy, kamenné pomníky, dveře nekovové, vrata nekovová, okna nekovová, světlíky, výlohy, vitríny, mříže a mechanické zábrany stavebního charakteru všeho druhu, vše nekovové; (37) zřizování poplašných a detekčních zařízení všeho druhu v budovách včetně souvisejících stavebních úprav, provádění elektrických instalací ve stavbách, nouzové nehodové otevírání zámků, dveří a trezorů všeho druhu.
- (511) 6, 9, 17, 19, 37
(540)



NEXT
BEZPEČNOSTNÍ DVEŘE

- (111) **367744**
(220) 21.12.2015
(320) 21.12.2015
(442) 14.09.2016
(151) 25.07.2018
(730) **3 Best s.r.o.**, Sedlec 125, Karlovy Vary, 36010, CZ
(740) ZEMAN - podkrušnohorská patentová a známková kancelář, Mgr. Dita Fialová, Hradní 301, Lohotky, 35733
(210) O-527612
(510) (22) umělohmotná vlákna na využití v textilním průmyslu; (23) hedvábí předené, hedvábí umělé (nitě a příže z -), kaučuková příže na textilní účely,

látací nitě a příže, nitě a příže elastické na textilní použití, nitě a příže jutové, nitě a příže lněné, nitě a příže na šití, nitě a příže na vyšívání, nitě a příže vlněné, nitě a příže bavlněné, předená vlna, příže česaná vlněná, příže tkalcovská, příže tkalcovská bavlněná, příže konopná, příže žinylková; (25) oděvy, včetně oděvů sportovních, plážových, koupacích, pracovních, firemních, obuv, včetně obuvi sportovní, plážové a pracovní, pokrývky hlavy, zejména klobouky a čepice, oděvní doplňky v rámci této třídy, a to čelenky, šály, šátky, opasky, rukavice, ponožky, kravaty, šerpy, oděvní součásti, a to kapuce, boa, límce, manžety; (26) galanterie výrobky všeho druhu v jiné třídě neuvedené, zejména knoflíky, háčky a očka k textilním výrobkům, brože a jehlice (kromě šperků), odznaky (ne z drahých kovů), tkaničky, tkanice, stuhy, lemy, šňůrky, tkalouny, lemůvky, patentky, druky, zdrhovadla, upínadla na oděvy, spony na oděvy, přezky na oděvy a obuv, ozdoby kloboukové (ne z drahých kovů), ozdoby textilních výrobků a obuvi v jiné třídě nezařazené (ne z drahých kovů), značky na prádlo a oděvy, záplaty jako textilní ozdoby nažehlovací, prýmkářské zboží, vlásenky a ozdoby do vlasů, potřeby na šití, pletení, háčkování, vyšívání, drhání a jiné techniky zhotovování textilních výrobků a doplňků v jiných třídách neuvedené, rovněž schránky a pouzdra na ně (ne z drahých kovů), suché zipy, bambule; (35) zprostředkování obchodu s výrobky uvedenými v tomto seznamu u tříd 22, 23, 25 a 26, reklamní a komerčně informační činnost, předvádění a nabízení zboží, vydávání reklamních, propagačních a informačních materiálů, pořádání komerčních výstav a jiných přehlídek zboží a služeb komerčního charakteru.

(511) 22, 23, 25, 26, 35

(540)

SUPERGARNE

- (111) **367745**
(220) 06.05.2016
(320) 06.05.2016
(442) 18.04.2018
(151) 25.07.2018
(730) **BPS - Byznys pro společnost, z. s.**, V túních 1357/11, Praha 2, Nové Město, 12000, CZ
(740) JUDr. Aleš Zábřeh, advokát, Na Beránce 2, Praha 6, 16000
(210) O-530970
(510) (35) reklamní, marketingové a propagační služby; (41) vzdělávání a výuka; (43) poskytování potravin potřebným osobám jako charitativní služby.
- (511) 35, 41, 43
(540)

Národní potravinová sbírka

- (111) **367746**
(220) 16.06.2016
(320) 16.06.2016
(442) 18.04.2018
(151) 25.07.2018
(730) **Pivovary Staropramen s.r.o.**, Nádražní 84/43, Praha 5, 15054, CZ
(740) Mgr. Ivan Rámeš, advokát, Na Florenci 2116/15, Praha 1, Nové Město, 11000
(210) O-531988
(510) (16) pasparty, plakáty, plakáty velké plošné, rozetky, účtenky, papírové tabule, papírové láhve, papírové visačky, novoroční přání, letáky, jídelní lístky, papírové ubrusky, tužky; (21) tácky papírové, pohárky skleněné, sklenice, poháry keramické, holby keramické, stojany na jídelní lístky, keramické a porcelánové tácky, porcelánové džbány, kelímky; (32) pivo, lehká piva a ležáky, vody minerální a šumivé a jiné nealkoholické nápoje, nápoje na bázi piva, sirupy a jiné přípravky k přípravě nápojů; (34) skleněné popelníky, porcelánové popelníky, keramické popelníky; (41) služby v oblasti zábavy, sportovní a kulturní aktivity; (43) služby spojené s provozováním pohostinství, restaurace, dočasné ubytování.

(511) 16, 21, 32, 34, 41, 43

(540)

VÝČEP BRANÍK

- (111) **367747**
(220) 21.12.2016
(320) 21.12.2016
(442) 18.04.2018
(151) 25.07.2018

(730) **Havlík Filip**, Jarmily Novotné 1599/24, Praha 5, 15300, CZ
Propper David, Vysokoškolská 1, Praha 6, 16500, CZ

(740) Ing. Radmila Baumová, nám. Republiky 75/2, Žďár nad Sázavou, 59101
(210) O-536196

(510) (9) aparáty a přístroje vědecké, geodetické, fotografické, filmové, optické, audiovizuální programy, audioprogramy, audiovizuální díla, hudební díla v elektronické podobě nebo na nosičích všeho druhu, včetně jejich obalů, reklama světelná, reklamní světelné přístroje, magnetické nebo optické suporty zvukových nebo zvukově obrazových záznamů, nosiče záznamů nahrané i nenahrané, cd disky, dvd disky, mp3 přehrávače, usb flash disky, blue-ray disky, videokazety nahrané i nenahrané, audiokazety nahrané i nenahrané, počítačové hry s výstupem na PC nebo na tv, reklamní a propagační filmy a díla, programové vybavení pro počítače, software, hardware výpočetní techniky nebo komunikační nebo informační techniky, počítačový software pro řízení obsahu vztahující se k prodeji a distribuci filmů, televize, videa a hudby a přizpůsobení dvd a jiných zapisovatelných médií, elektronické databáze a databázové produkty, informace a data a databáze a záznamy v elektronické podobě, digitální hudba, filmy a video ke stažení poskytované z internetu, elektronické nebo datové nebo informační nebo komunikační nebo výpočetní sítě včetně jednotlivých součástí a náhradních dílů obsažených ve třídě 9, multimediální aplikace, elektronické multimediální nebo elektronické informační katalogy, elektronické časopisy, elektronická periodika a knihy v elektronické podobě; (35) reklamní, inzertní a propagační činnost, marketing, zprostředkování v oblasti reklamy, produkční činnost v oblasti reklamy, reklamní, inzertní a propagační činnost prostřednictvím jakéhokoliv média, prostřednictvím telefonní sítě nebo datové sítě nebo informační sítě nebo elektronické sítě nebo komunikační sítě nebo počítačové sítě, výroba televizních, rozhlasových a internetových reklam, služby navrhování obchodních značek (reklama a propagace), poskytování informací komerčního nebo reklamního charakteru, multimediálních informací komerčního charakteru, komerční využití internetu v oblastech komerčních internetových médií a vyhledávacích služeb, on-line inzerce, pronájem informačních míst v rámci této třídy, činnost reklamní agentury, činnost ekonomických a/nebo organizačních poradců, zprostředkování v obchodních vztazích, merchandising, franchising, pomoc při využívání a řízení obchodního podniku, personální agentura, personální poradenství, automatizované zpracování dat, pomoc při provozování obchodů a obchodních činností průmyslového nebo obchodního podniku, služby, které zahrnují záznam, přepis, vypracování, kompilaci, přenášení nebo systematickosti písemných či datových či elektronických sdělení a záznamů, jakož i využívání nebo kompilaci matematických a statistických údajů, organizační zabezpečování televizního vysílání, příprava, šíření a aktualizace reklamních materiálů pro použití jako webové stránky na internetu nebo jinak, zprostředkování v oblasti obchodu s výrobky výše zařazenými ve tř. 9, casting, služby umělců, modelek, hostesek a komparsu za účelem reklamy; (38) televizní a rozhlasové vysílání, vysílání digitální, kabelové, internetové televize nebo rozhlasu, rozšiřování a zveřejňování informací, dat a zpráv prostřednictvím informačních a telekomunikačních sítí, šíření elektronických časopisů, elektronických periodik, knih v elektronické podobě, audio nebo audiovizuálních děl prostřednictvím informační nebo datové nebo elektronické nebo komunikační nebo telekomunikační nebo počítačové sítě, internetu, pomocí satelitů, informační služby na internetu související s televizním vysíláním, služby na internetu související s televizním vysíláním, služby zprostředkování audiovizuální komunikace, počítačová digitální komunikace, elektronická pošta, pronájem vysílacího času nebo komunikačního elektronického prostoru, zprostředkovatelská činnost s výše uvedenými službami zařazenými ve tř. 38; (41) nakladatelství a vydavatelství, ediční činnost, publikační činnost, služby nahrávacího studia a videostudia, filmových ateliérů, kina, pronájem nahrávacích studií, produkce, pořizování a šíření zvukových, obrazových a zvukově obrazových snímků a záznamů všeho druhu, poskytování online elektronických publikací vztahujících se k zábavě, včetně hudební, filmové, televizní, video a rozhlasové zábavy, poskytování digitální hudby z internetu, služby stahování filmů, televizních pořadů, videa a hudby pro sledování/poslech na všech platformách, včetně počítačů, mp3 přehrávačů, televize, mobilních telefonů, internetu a dalších interaktivních online databází, prostřednictvím webové stránky, televizní zpravodajství, W produkce, filmová produkce, dabing, služby v oblasti digitálního zpracování obrazu, osvětlovacích zařízení pro divadla nebo televizní studia, elektronické publikování (dtp), filmová studia (služby), fotografování, obrazové zpravodajství, psaní scénářů, psaní textů (jiných než reklamních), služby v oblasti grafické úpravy, jiné než pro reklamní účely, zveřejňování textů s výjimkou reklamních, výroba videofilmů, nahrávání videopásků, střih videopásků, vydávání elektronických knih a časopisů on-line, vydávání knih, vydávání textů s výjimkou reklamních

nebo náborových, casting, služby umělců, modelek, hostesek a komparsu za účelem a natáčení filmů, televizní výroba programů, tvorba programů, tvorba a výroba televizních a audiovizuálních programů, agenturní činnost v oblasti kultury, zprostředkování v oblasti kultury, výchovy, zábavy a sportu, výchovná, vzdělávací, soutěžní a zábavní činnost, zábavní nebo kulturní nebo vzdělávací představení, organizace společenských a kulturních akcí, organizace, provozování a provádění her a soutěží i veřejných, výstavní činnost v oblasti kultury nebo zábavy nebo výchovy nebo vzdělávání, provozování tělovýchovných zařízení, pronájem a půjčování sportovních potřeb, s výjimkou dopravních prostředků, půjčování knih, tiskovin, pronájem a půjčování audiopřístrojů, videopřístrojů, videorekordérů, videokamer, fotoaparátů, promítaček, rozhlasových a televizních přijímačů, filmů, kulturních a vzdělávacích potřeb a přístrojů, intranetových či jiných síťových serverů, serverových stanic a systémů, včetně jejich instalace, zavádění, aktualizace a údržby, návrhy, strukturování a programování či jiné vytváření databází, jiných datových systémů a aplikací pro jejich zpracování, včetně jejich poskytování přístupu k nim a jejich instalace, zavádění, aktualizace a údržby, návrhy, strukturování a programování či jiné vytváření internetových či intranetových počítačových stránek a nástěnek (webpages a websites) a internetových či intranetových aplikací.

(511) 9, 35, 38, 41, 42

(540)

ZOOMFILMS

(111) **367748**

(220) 21.12.2016

(320) 21.12.2016

(442) 18.04.2018

(151) 25.07.2018

(730) **Havlík Filip**, Jarmily Novotné 1599/24, Praha 5, 15300, CZ
Propper David, Vysokoškolská 1, Praha 6, 16500, CZ

(740) Ing. Radmila Baumová, nám. Republiky 75/2, Žďár nad Sázavou, 59101

(210) O-536197

(510) (9) aparáty a přístroje vědecké, geodetické, fotografické, filmové, optické, audiovizuální programy, audioprogramy, audiovizuální díla, hudební díla v elektronické podobě nebo na nosičích všeho druhu, včetně jejich obalů, reklama světelná, reklamní světelné přístroje, magnetické nebo optické suporty zvukových nebo zvukově obrazových záznamů, nosiče záznamů nahrané i nenahrané, cd disky, dvd disky, mp3 přehrávače, usb flash disky, blue-ray disky, videokazety nahrané i nenahrané, audiokazety nahrané i nenahrané, počítačové hry s výstupem na PC nebo na tv, reklamní a propagační filmy a díla, programové vybavení pro počítače, software, hardware výpočetní techniky nebo komunikační nebo informační techniky, počítačový software pro řízení obsahu vztahující se k prodeji a distribuci filmů, televize, videa a hudby a přizpůsobení dvd a jiných zapisovatelných médií, elektronické databáze a databázové produkty, informace a data a databáze a záznamy v elektronické podobě, digitální hudba, filmy a video ke stažení poskytované z internetu, elektronické nebo datové nebo informační nebo komunikační nebo výpočetní sítě včetně jednotlivých součástí a náhradních dílů obsažených ve třídě 9, multimediální aplikace, elektronické multimediální nebo elektronické informační katalogy, elektronické časopisy, elektronická periodika a knihy v elektronické podobě; (35) reklamní, inzertní a propagační činnost, marketing, zprostředkování v oblasti reklamy, produkční činnost v oblasti reklamy, reklamní, inzertní a propagační činnost prostřednictvím jakéhokoliv média, prostřednictvím telefonní sítě nebo datové sítě nebo informační sítě nebo elektronické sítě nebo komunikační sítě nebo počítačové sítě, výroba televizních, rozhlasových a internetových reklam, služby navrhování obchodních značek (reklama a propagace), poskytování informací komerčního nebo reklamního charakteru, multimediálních informací komerčního charakteru, komerční využití internetu v oblastech komerčních internetových médií a vyhledávacích služeb, on-line inzerce, pronájem informačních míst v rámci této třídy, činnost reklamní agentury, činnost ekonomických a/nebo organizačních poradců, zprostředkování v obchodních vztazích, merchandising, franchising, pomoc při využívání a řízení obchodního podniku, personální agentura, personální poradenství, automatizované zpracování dat, pomoc při provozování obchodů a obchodních činností průmyslového nebo obchodního podniku, služby, které zahrnují záznam, přepis, vypracování, kompilaci, přenášení nebo systematickosti písemných či datových či elektronických sdělení a záznamů,

jakož i využívání nebo kompilaci matematických a statistických údajů, organizační zabezpečování televizního vysílání, příprava, šíření a aktualizace reklamních materiálů pro použití jako webové stránky na internetu nebo jinak, zprostředkování v oblasti obchodu s výrobky výše zařazenými ve tř. 9, casting, služby umělců, modelek, hostesek a komparsu za účelem reklamy; (38) televizní a rozhlasové vysílání, vysílání digitální, kabelové, internetové televize nebo rozhlasu, rozšiřování a zveřejňování informací, dat a zpráv prostřednictvím informačních a telekomunikačních sítí, šíření elektronických časopisů, elektronických periodik, knih v elektronické podobě, audio nebo audiovizuálních děl prostřednictvím informační nebo datové nebo elektronické nebo komunikační nebo telekomunikační nebo počítačové sítě, internetu, pomocí satelitů, informační služby na internetu související s televizním vysíláním, služby na internetu související s televizním vysíláním, služby zprostředkování audiovizuální komunikace, počítačová digitální komunikace, elektronická pošta, pronájem vysílacího času nebo komunikačního elektronického prostoru, zprostředkovatelská činnost s výše uvedenými službami zařazenými ve tř. 38; (41) nakladatelství a vydavatelství, ediční činnost, publikační činnost, služby nahrávacího studia a videostudia, filmových ateliérů, kina, pronájem nahrávacích studií, produkce, pořizování a šíření zvukových, obrazových a zvukově obrazových snímků a záznamů všeho druhu, poskytování online elektronických publikací vztahujících se k zábavě, včetně hudební, filmové, televizní, video a rozhlasové zábavy, poskytování digitální hudby z internetu, služby stahování filmů, televizních pořadů, videa a hudby pro sledování/poslech na všech platformách, včetně počítačů, mp3 přehrávačů, televize, mobilních telefonů, internetu a dalších interaktivních online databázích, prostřednictvím webové stránky, televizní zpravodajství, W produkce, filmová produkce, dabing, služby v oblasti digitálního zpracování obrazu, osvětlovacích zařízení pro divadla nebo televizní studia, elektronické publikování (dtp), filmová studia (služby), fotografování, obrazové zpravodajství, psaní scénářů, psaní textů (jiných než reklamních), služby v oblasti grafické úpravy, jiné než pro reklamní účely, zveřejňování textů s výjimkou reklamních, výroba videofilmů, nahrávání videopásků, střih videopásků, vydávání elektronických knih a časopisů on-line, vydávání knih, vydávání textů s výjimkou reklamních nebo náborových, casting, služby umělců, modelek, hostesek a komparsu za účelem a natáčení filmů, televizní výroba programů, tvorba programů, tvorba a výroba televizních a audiovizuálních programů, agenturní činnost v oblasti kultury, zprostředkování v oblasti kultury, výchovy, zábavy a sportu, výchovná, vzdělávací, soutěžní a zábavní činnost, zábavní nebo kulturní nebo vzdělávací představení, organizace společenských a kulturních akcí, organizace, provozování a provádění her a soutěží i veřejných, výstavní činnost v oblasti kultury nebo zábavy nebo výchovy nebo vzdělávání, provozování tělovýchovných zařízení, pronájem a půjčování sportovních potřeb, s výjimkou dopravních prostředků, půjčování knih, tiskovin, pronájem a půjčování audiopřístrojů, videopřístrojů, videorekordérů, videokamer, fotoaparátů, promítaček, rozhlasových a televizních přijímačů, filmů, kulturních a vzdělávacích potřeb a přístrojů, půjčování a pronájem obrazů, dekorací, pronájem stadiónů, tenisových dvorců, pronájem a půjčování sportovního nářadí; (42) návrhy, strukturování a programování či jiné vytváření počítačových programů a počítačových systémů programového vybavení internetových, intranetových či jiných síťových serverů, serverových stanic a systémů, včetně jejich instalace, zavádění, aktualizace a údržby, návrhy, strukturování a programování či jiné vytváření databází, jiných datových systémů a aplikací pro jejich zpracování, včetně jejich poskytování přístupu k nim a jejich instalace, zavádění, aktualizace a údržby, návrhy, strukturování a programování či jiné vytváření internetových či intranetových počítačových stránek a nástěnek (webpages a websites) a internetových či intranetových aplikací.

(511) 9, 35, 38, 41, 42
(540)

- (111) **367749**
(220) 18.05.2017
(320) 18.05.2017
(442) 06.09.2017
(151) 25.07.2018
(730) **Sítárová Tereza Bc.**, Baranova 1832/13, Praha 3 Žižkov, 13000, CZ
(740) GATODE s. r. o., Ing. Mgr. Denisa Dudová, Vršovická 478/51, Praha 10 Vršovice, 10100
(210) O-539745
(591) Barevná
(510) (16) knihy, tištěné publikace, tiskoviny, noviny, časopisy, fotografie, papír a lepenka, tiskárenské výrobky, potřeby pro knižní vazby, fotografie, papírenské zboží, lepidla pro papírenství nebo domácnost, materiál pro umělce, štetce, psací stroje a kancelářské potřeby (vyjímaje nábytek), učební a vyučovací pomůcky s výjimkou přístrojů, plastické obaly (nezařazené do jiných tříd), informační a propagační materiály, letáky, kalendáře, obrazy, alba, karty, pohlednice, prospekty, samolepky (papírnické výrobky); (25) oděvy, dětské oděvy, dětské spodní prádlo, kalhoty na jógu, trička na jógu, boty na jógu, bundy, sportovní bundy, bundy sportovní s kapucí (s kožehřívovou nebo plyšovou vložkou), péřové bundy, prošívané bundy, kabáty, svrchníky (kabáty), zimníky, domácí oděvy, konfekce, kostýmy, obleky, džíny a džínové oblečení, halenky, kalhoty, šortky, košile, sportovní košile, kravaty a šátky, manžety, legíny, mikiny, mikiny s kapucí, noční košile a pyžama, župany, oblečení pro volný čas, tělocvičné oděvy, oděvní výrobky z kůže, opasky a pásky k oděvům, pásky ke kalhotám, pletené oděvy, polokošile, ponožky, spodní prádlo, kalhotky, roláky, pulovry, rukavice, saka, šály, šátky, šaty, sukně, svetry, svetry se zipem, svetry silně vlněné, teplákové soupravy, tílka, sportovní tílka, trenýrky, spodky (trenýrky), trička, vesty, péřové vesty, prošívané vesty, větrovky, koupací pláště, plavky, pánské plavky, dámské plavky, obuv, pánská a dámská obuv, sportovní obuv, obuv pro volný čas, plážová obuv, sandály, obuv pro děti, kloboučnické zboží, čepice, pokrývky hlavy, klobouky do deště, klobouky proti slunci, sportovní čepice, čepice se štítkem, vaky na oděvy; (28) sportovní potřeby a vybavení, potřeby pro gymnastiku a sport, které nejsou uvedeny v jiných třídách, pásy na cvičení jógy, míče ke cvičení jógy, bloky (pomůcky) na cvičení jógy, hry, hračky, plyšové hračky, maňásci, vánoční ozdoby; (41) výchova, vzdělávání, zábava, sportovní a kulturní aktivity, rekreační služby, vyučování jógy, vzdělávací služby týkající se jógy, zprostředkovatelská a poradenská činnost v oblasti jógy, vzdělávací kurzy, letní tábory (zábava a vzdělávání), pořádání vikendových akcí, pořádání festivalů pro zábavní a rekreační účely, výuka v oblasti scénického umění, organizování a vedení konferencí, kolokvií a seminářů, koučink (školení), profesní rekvalifikace, pořádání a řízení školení, služby v oblasti výuky angličtiny, vydavatelská činnost a zpravodajství, informace o výchově a vzdělání, vydávání knih, vydávání publikací, vydávání tiskovin, vydávání a publikace časopisů, online elektronické publikace knih a periodik, překladatelské a tlumočnické služby.
(511) 16, 25, 28, 41
(540)



- (111) **367750**
(220) 18.05.2017
(320) 18.05.2017
(442) 18.04.2018
(151) 25.07.2018
(730) **KIA MOTORS CZECH s.r.o.**, V Oblouku 128, Čestlice, 25101, CZ

z o n
F I L M S

(210) O-539746
(510) (12) vozidla a dopravní prostředky.
(511) 12
(540)

(540)

SUVerěnně nejlepší nabídka



(111) **367751**
(220) 10.08.2017
(320) 10.08.2017
(442) 18.04.2018
(151) 25.07.2018
(730) **Travelity s.r.o.**, Rotavská 2654/11, Praha 5, 15500, CZ
(740) JUDr. Pavel Tuma, advokát, Římská 31a, Praha 2, 12000
(210) O-541556
(510) (16) periodické a neperiodické tiskoviny, a to cestovní a propagační brožury, noviny, časopisy, knihy, katalogy, katalogy služeb cestovní kanceláře, prospekty, plakáty, letáky a jiné propagační, reklamní a informační materiály, cestovní manuály, pouzdra na doklady a pasy, reklamní tabule zařazené v této třídě; (35) propagační činnost, marketing, reklama, propagace zájezdů, pobytů a služeb cestovního ruchu, zaslání reklamních a propagačních materiálů zákazníkům, vydávání reklamních, propagačních a inzertních textů, pomoc při řízení obchodní činnosti, poradenství v obchodní činnosti, obchodní administrativa, kancelářské práce, marketingové studie, organizování výstav a veletrhů k obchodním a reklamním účelům, poskytování obchodních informací prostřednictvím webových stránek, prezentace služeb v komunikačních médiích, obchodní správa hotelů, poradenství v oboru provozování hotelů, gastronomických provozů, včetně ekonomiky těchto provozů, zprostředkovatelské a poradenské činnosti související s obory spadající do této třídy; (39) zajištění a zprostředkování přepravy zahraničních i tuzemských osob, zavazadel a nákladů, taxislužba, provozování parkovišť a garáží, provozování skladů, půjčování automobilů a jízdních kol, služby průvodcovské, zajišťování jízd, místenek, letenek a lodních lístků pro cesty v České republice i v zahraničí, zásilkové služby, donášky nákupů, provozování cestovní kanceláře, průvodcovská činnost a služby cestovní kanceláře - v rámci této třídy, pořádání poznávacích a vzdělávacích zájezdů, poradenství v oboru cestovního ruchu, organizování cest, poskytování a zprostředkování cestovních služeb, pořádání turistických prohlídek, výletů, plaveb, obstarávání služeb v oblasti dopravy související s cestováním, zajišťování rekreačních pobytů; (41) pořádání a organizování vzdělávacích, kulturních, sportovních, soutěžních a jiných zábavních akcí, zajišťování vstupenek na sportovní, kulturní, společenské a jiné zábavní akce, provozování bazénů a sportovišť, činnost vyučovací, vzdělávací a zábavní, pořádání symposií, konferencí, výstav (kulturních a vzdělávacích), provozování diskusního a zájmového klubu, organizování výstav a veletrhů ke vzdělávacím, kulturním, výchovným a zábavním účelům, pořádání zábavních soutěží, provozování tělovýchovných zařízení a zařízení, sloužících k regeneraci a rekondici, půjčovná činnost v rámci této třídy, obstaravatelská, zprostředkovatelská a poradenská činnost v souvisejících uvedených oborech spadajících do této třídy, provozování kinosálů a společenských sálů, pronájem dekorací, půjčování a pronájem přístrojů televizních, rozhlasových a jiných pro přenos zvuku a obrazu, půjčování nosičů zvuku, překladatelské služby, půjčování sportovního nářadí, provozování tělocvičny a fitness centra, vydávání informačních materiálů rámci této třídy, pronájem sálů v rámci této třídy; (43) služby spojené s přechodným ubytováním a stravováním, provozování hotelů, penzionů, motelů, restaurací, barů, kaváren, vináren, cukráren, bufetů a provozoven rychlého občerstvení, poradenství v oboru hotelnictví, pronájem apartmánů, sálů na společenské akce, salónek, pronájem a půjčování zařízení restaurací, provozování kempů, hostinské, restaurační, hotelové a jiné služby pro hosty včetně rezervace ubytování, obstarávání služeb v oblasti ubytování a stravování souvisejících s cestováním.

(511) 16, 35, 39, 41, 43

(111) **367752**
(220) 15.09.2017
(320) 15.09.2017
(442) 18.04.2018
(151) 25.07.2018
(730) **Záruba Jakub**, M.Žukova 326/14, Most, 43401, CZ
Šácha Adam, Javorová 525/3102, Most, 43401, CZ
(210) O-542285
(510) (25) pokrývky hlavy, šátky, šály, klapky na uši, kukly, trička, mikiny, tílka, svetry, overaly, bundy, košile, vesty, pláštěnky, kombinézy, termo prádlo, spodní prádlo, funkční oblečení, župany, rukavice, kulichy, body pro děti, trenýrky, kalhoty, tepláky, krátké kalhoty, tříčtvrteční kalhoty, sukně, legíny, elastické kalhoty, pásky, kompresní ponožky, ponožky, podkolenky, punčocháče, štulpny, dresy, obuv, holínky, bryndáčky, kabáty, čelenky, koupací čepice, dámské šaty, galoše, kadeřnické pláštěnky, kimona, konfekční oděvy, korzety, kravaty, kožichy, manžety, kostýmy, montérky, nepromokavé oděvy, oděvy pro cyklisty, oděvy z imitací kůže, saka, sportovní oblečení, šerpy, kšandy, uniformy, reklamní oděvy; (35) reklama, fotokopírování, rozšiřování reklamních materiálů, marketing, módní přehlídky a výstavy k reklamním či obchodním účelům, poskytování obchodních informací, reklamní agentury, pronájem reklamních materiálů, prezentace výrobků v komunikačních médiích pro účely maloobchodu, provoz a pronájem prodejních stánků, předvádění zboží k reklamním či obchodním účelům, rozhlasová reklama, televizní reklama, venkovní reklama, zpracování propagačních a inzertních textů, vylepování plakátů, zaslání reklamních materiálů zákazníkům, obchodní zprostředkovatelské služby, marketing; (41) pronájem dekorací, diskotéky, pořádání představení (divadla, opera, koncerty), elektronické publikování, filmové studio (provozování), fotografování, natáčení, provozování her, provozování hazardních her, půjčování knih, zpravodajství, pořádání soutěží, večírků, pracovních setkání, školení, meetingů, festivalů, plesů, organizování loterie a sázení, pronájem stadionu, grafická úprava nikoli pro reklamní účely, pořádání kulturních a sportovních akcí, pořádání akcí pro veřejnost, pronájem sálů, provoz nahrávacího studia, životní styl, hudební produkce, natáčení videí, účastnění veřejných akcí.

(511) 25, 35, 41
(540)



(111) **367753**
(220) 06.10.2017
(320) 06.10.2017
(442) 18.04.2018
(151) 25.07.2018
(730) **BOKAP s.r.o.**, Dyjákovice 148, Dyjákovice, 66902, CZ

- (740) Všecka Zelený Švorčík Kalenský a partneři, advokátní a patentová kancelář, JUDr. Michal Havlík, advokát, Hálkova 2, Praha 2, 12000
(210) O-542788
(510) (25) obuv; (35) maloobchodní a velkoobchodní prodej obuvi včetně prodeje prostřednictvím internetu, prezentace výrobků v komunikačních médiích, předvádění zboží, inzerce; (40) výroba obuvi; (42) navrhování obuvi.
(511) 25, 35, 40, 42
(540)



- (111) **367754**
(220) 12.10.2017
(320) 12.10.2017
(442) 18.04.2018
(151) 25.07.2018
(730) **Turinová Diana Ing.**, Hakenova 1423, Poděbrady, Poděbrady III, 29001, CZ
(740) artpatent, advokátní kancelář s.r.o., Mgr. Tomáš Bejček, advokát, Dukelských hrdinů 976/12, Praha 7, Holešovice, 17000
(210) O-542945
(510) (35) maloobchodní prodej nábytku, maloobchodní služby spojené s prodejem nábytku, maloobchodní prodej světla, distribuce vzorků, výběr vzorků výrobků, poskytování zákaznických informací o produktech prostřednictvím internetu, maloobchodní prodej tkanin, maloobchodní prodej bytových doplňků, maloobchodní prodej dekorací, maloobchodní prodej zařízení do bytu, maloobchodní prodej krytin na stěny, propagace třetí strany (podpora prodeje), marketing a reklama, obchodní administrativa, podpora a propagace prodeje, reklama ke zboží jiných prodejců, umožňující zákazníkům si zboží těchto prodejců pohodlně prohlédnout a porovnat, elektronické obchodní služby, a to poskytování informací o výrobcích prostřednictvím telekomunikačních sítí k reklamním a prodejním účelům, velkoobchodní a maloobchodní prodej, včetně prodeje přes Internet následujících výrobků a služeb: nábytek, světla, tkaniny, bytové doplňky, dekorace, zařízení do bytu, krytiny na stěnu, dekorativní malba interiérů domácnosti, malířské práce, tapetování, služby řízení stavebních projektů, zakázková výroba nábytku, návrh zařízení interiérů, navrhování interiérů budov, design obchodních interiérů, služby interiérové architektury, architektonický design interiérových dekorací, návrh a prostorové plánování interiérů, poradenství v oblasti interiérového designu, konzultace týkající se výběru dekoračních tkanin (design interiérů), konzultace týkající se výběru záclon, závěsů (design interiérů), služby v oblasti designu na zakázku, vizuální návrhy, stavební projektování; (37) služby dekorativní malby interiérů domácnosti, malířské práce, tapetování, služby řízení stavebních projektů; (40) zakázková výroba nábytku; (42) návrh zařízení interiérů, navrhování interiérů budov, design obchodních interiérů, služby interiérové architektury, architektonický design interiérových dekorací, návrh a prostorové plánování interiérů, poradenství v oblasti interiérového designu, konzultace týkající se výběru dekoračních tkanin (design interiérů), konzultace týkající se výběru záclon, závěsů (design interiérů), poskytování webové stránky s informacemi o interiérovém designu, služby v oblasti designu na zakázku, vizuální návrhy, stavební projektování.
(511) 35, 37, 40, 42

(540)



- (111) **367755**
(220) 13.10.2017
(320) 13.10.2017
(442) 18.04.2018
(151) 25.07.2018
(730) **Coolcoco s.r.o.**, U Rajské zahrady 1912/3, Praha 3, 13000, CZ
(210) O-542958
(591) Barevná
(510) (8) nástroje na otevírání kokosového ořechu, sekáčky, nože a speciální kokosové otvíráky; (16) tiskárenské výrobky - zejména knihy a marketingové materiály; (29) kokosový olej, zpracovaná dužina z kokosového ořechu, sušená kokosová dužina, grilovaná kokosová dužina, pečená kokosová dužina, máslo z dužiny kokosového ořechu; (30) kokosový ocet, kokosová mouka, cukr z kokosových květů, káva s kokosovou vodou, zmrzlina z dužiny kokosového ořechu, čokoláda s dužinou z kokosu; (31) kokosové ořechy; (32) nealkoholické nápoje na bázi kokosu, kokosová voda jako nápoj, nealkoholické nápoje z dužiny kokosového ořechu.
(511) 8, 16, 29, 30, 31, 32
(540)



- (111) **367756**
(220) 13.10.2017
(320) 13.10.2017
(442) 18.04.2018
(151) 25.07.2018
(730) **Coolcoco s.r.o.**, U Rajské zahrady 1912/3, Praha 3, 13000, CZ
(210) O-542959
(510) (16) tiskárenské výrobky - zejména knihy a marketingové materiály; (29) kokosový olej, zpracovaná dužina z kokosového ořechu, máslo z dužiny kokosového ořechu, kokosové mléko; (32) nealkoholické nápoje na bázi kokosu, kokosová voda jako nápoj, nealkoholické nápoje z dužiny kokosového ořechu.
(511) 16, 29, 32
(540)

MLÉKOKO

- (111) **367757**
(220) 10.11.2017
(320) 10.11.2017
(442) 18.04.2018
(151) 25.07.2018
(730) **MASTER SPORT s. r. o.**, Provozní 5560/1b, Ostrava, Třebovice, 72200, CZ

- (740) Ing. Pavel Nádvorník s.r.o., Sokola Tůmy 1099/1, Ostrava - Mariánské Hory, 70900
(210) O-543699
(510) (12) saně, tříkolky; (28) boby, boty na bruslení s upevněnými bruslemi, in-line brusle, brusle kolečkové, brusle lední, skateboardy, skluzavky (hry), sněžnice, snowboardy, vázání na snowboardy, sportovní chrániče, létající talíře (frisbees), příslušenství a doplňky k výše uvedeným výrobkům, klouzáký na sněh.

(511) 12, 28

(540)

SKY BOARD

- (111) **367758**
(220) 10.11.2017
(320) 10.11.2017
(442) 18.04.2018
(151) 25.07.2018
(730) **MASTER SPORT s. r. o.**, Provozní 5560/1b, Ostrava, Třebovice, 72200, CZ

(740) Ing. Pavel Nádvorník s.r.o., Sokola Tůmy 1099/1, Ostrava - Mariánské Hory, 70900

(210) O-543704

(510) (9) ergometry; (28) sportovní potřeby a vybavení, gymnastické náčiní, interiérové nářadí na cvičení, fitness cvičební stroje, posilovací stroje, eliptické trenážery, rotopedy, cyklotrenažery, steppery, vibrační pásy, náhradní díly, příslušenství a doplňky k výše uvedeným výrobkům, recumbenty.

(511) 9, 28

(540)

X-GYM

- (111) **367759**
(220) 14.11.2017
(320) 14.11.2017
(442) 18.04.2018
(151) 25.07.2018
(730) **Putz Vít**, Záběhlická 3212/90, Praha 10, Záběhlice, 10600, CZ
(210) O-543765

(510) (30) káva, čaj, kakao a náhražky kávy, káva zrnková, káva mletá, káva (pražená, v prášku, granulovaná nebo v nápojích), káva (nepražená), zelená káva, lyofilizovaná káva, instantní káva, káva bez kofeinu, kávové nápoje, kávové nápoje s mlékem, příchutě z kávy, kávové příchutě, hotová káva a kávové nápoje, ledová káva, ochucená káva, káva s čokoládou, vařená káva, káva v nápojích, směsi kávy, kávové koncentráty, výtažky z kávy, kávové náplně, káva balená, káva nebalená, káva balená v podech, kávové sáčky, kávové kapsle, káva pro kávovary, cikorka (kávová náhražka), kávové náhražky, rostlinné kávové náhražky, kávové výtažky použité jako kávové náhražky, kávové náhražky na bázi cikorky, rostlinné přípravky jako kávové náhražky, kávové náhražky (kávové náhražky nebo rostlinné přípravky použité jako káva), cikorka a směsi cikorky použité jako kávové náhražky, kávové náhražky (na bázi obilnin nebo cikorky), výtažky z kávy použité jako kávové náhražky, výtažky z čekanky použité jako kávové náhražky, čaj, čaj ledový, nápoje na bázi čaje, instantní čaj, zelený čaj, čokoláda, čokoládové nápoje, čokoládové nápoje s mlékem, nápoje na bázi čokolády, kakao, kakaové přípravky, kakaový prášek, kakaové nápoje, kakaové směsi, hotové kakao a kakaové nápoje, nápoje obsahující kakao, instantní kakaový prášek, kakao k přípravě nápojů, přípravky na kakaové bázi, kakaová hmota jako nápoj, kakaové nápoje s mlékem, potraviny s kakaovým základem, nápoje v prášku obsahující kakao, kakaové přípravky k výrobě nápojů, rýže, tapioka a ságo, mouka a přípravky vyrobené z obilnin, chléb, pečivo a cukrovinky, produkty určené ke konzumaci v mraženém stavu, cukr, med, melasa, přírodní sladidla, sladké polevy a náplně, výrobky z včelích produktů, led, zmrzlina, mražené jogurty a sorbety, pekárenské výrobky, cukrovinky, čokoláda a zákusky, polotovary a jednohubky, soli, hořčice, ocet, chuťové přísady, omáčky (ochucovadla) a koření, zpracované obilí, škrob a produkty z nich vyrobené, kypřící prášek do pečiva, pečící přípravky a droždí; (35) reklama, propagace, řízení obchodní činnosti, obchodní administrativa, administrativní zpracování nákupních objednávek, kancelářské práce, provozování sítě obchodů, poskytování obchodních a podnikatelských informací, poskytování obchodních a podnikatelských informací pomocí Internetu, internetový obchod, e-shop, zásilkový prodej, zprostředkovatelská činnost v oblasti obchodu, maloobchod, velkoobchod, nákup zboží za účelem jeho dalšího prodeje, export a import, zprostředkování internetového obchodu, prodej po

telefonu, to vše týkající se výše uvedených výrobků ve tř. 30 a dále elektrických kávovarů a mlýnků na kávu, pěníčů mléka, neelektrických kávovarů a mlýnků na kávu, nádob na přípravu kávy, reklama v počítačové síti, reklamní a propagační činnost, inzertní a propagační činnost, včetně on-line inzerce a prezentace v počítačové síti Internet, rozšiřování reklamních materiálů zákazníkům (letáky, prospekty, tisky, vzorky, reklamní předměty, doplňkové reklamní předměty), inzerce poštou, prezentace výrobků v komunikačních médiích pro účely maloobchodu, distribuce vzorků zboží, zajišťování reklamních a/nebo náborových textů, propagačních a inzertních tiskovin a materiálů, obchodní a podnikatelský průzkum a analýza trhu, marketing, marketingové studie, organizace reklamních a obchodních předváděcích akcí výrobků a služeb, předvádění zboží, informační a poradenská činnost týkající se obchodu, dodavatelské služby pro třetí osoby (nákup výrobků a služeb pro jiné podniky), subdodavatelské služby (obchodní pomoc), obchodní management a podnikové poradenství, služby, poradenství v obchodní a podnikatelské činnosti; (43) služby zajišťující stravování, občerstvení a nápoje, dočasné ubytování, kavárny, automaty, pronájem prodejních automatů, bary, snack bary, cafeterie, bufety, hostince, vinárny, hotelové služby, jídelny a závodní jídelny, kavárny, motely, motoresty restaurace, restaurace samoobslužné, kuchyňské přístroje (pronájem), pronájem kuchyňských přístrojů, půjčování židlí, stolů, prostírání, nápojového skla, gastroservis, zásobování potravinářskými výrobky a nápoji, catering, příprava jídel a nápojů, podávání nápojů a jídel.

(511) 30, 35, 43

(540)



- (111) **367760**
(220) 21.11.2017
(320) 21.11.2017
(442) 18.04.2018
(151) 25.07.2018
(730) **"LEMA" - Mayrhofer Gesellschaft m.b.H.**, Siegfried-Marcus-Strasse 3, 4070 Eferding, AT

(740) Všetečka Zelený Švorčík Kalenský a partneři, advokátní a patentová kancelář, JUDr. Michal Havlík, advokát, Hálkova 1406/2, Praha 2, Nové Město, 12000

(210) O-543885

(510) (7) obráběcí stroje, čisticí stroje; (11) zařízení pro vytápění, chlazení a výrobu páry; (37) pronájem a opravy čisticích, topných, chladicích a pamích zařízení.

(511) 7, 11, 37

(540)

LEMA

- (111) **367761**
(220) 22.11.2017
(320) 22.11.2017
(442) 18.04.2018
(151) 25.07.2018
(730) **TRIGA GROUP s.r.o.**, Senovážné náměstí 992/8, Praha 1 - Nové Město, 11000, CZ

(740) Ing. Zdeněk Kučera, Dlouhá 207, Slušovice, 76315

(210) O-543927

(511) Barevná

(510) (29) maso a masné výrobky, uzeniny, ryby, plody moře a měkkýši, mléčné výrobky a výrobky z náhražek mléka, ptačí vejce a výrobky z vajec, oleje a tuky, zpracované ovoce, houby a zelenina (včetně ořechů a luštěnin),

polévky a vývary, masové výtažky, střívkna na uzeniny, přírodní a umělá, upravený hmyz a larvy; (30) hotová jídla a polotovary a jídla rychlého občerstvení, a to jídla (svačiny) z kukuřice, obilnin, mouky a sezamu, krekry, noky, knedlíky, palačinky, jídla z těstovin, rýže a obilnin, pirohy, koláče s náplní a pečivo, sendviče a pizzy, jamí závitky a závitky z mořských řas, bochánky vařené v páře, tortilly, sůl, chuťové přísady, ochucovadla a koření, pekárenské výrobky, cukrovinky, čokoláda a zákusky, mouka, cukr, přírodní sladidla, umělá sladidla, sladké polevy a náplně, výrobky z včelích produktů, led, zmrzlina, mražené jogurty a sorbety, káva, čaj, kakao a jejich náhražky, zpracované obilí, škrob a výrobky z nich, pečicí přípravky a droždí; (32) pivo a pivovarnické výrobky, nealkoholické nápoje, přípravky ke zhotovování nealkoholických nápojů.

(511) 29, 30, 32
(540)



(111) **367762**
(220) 24.11.2017
(320) 24.11.2017
(442) 18.04.2018
(151) 25.07.2018
(730) **HM Studio a.s.**, Průmyslová 504, Postřizín, 25070, CZ
(740) JUDr. Jindřich Vítek Ph.D., Šafaříkova 201/17, Praha 2, 12000
(210) O-543978
(591) Barevná

(510) (25) pokrývky hlavy, košile, trička, náteřníky, kalhoty, krátké kalhoty, oblečení do deště, látkové bryndáčky, sukně, halenky, šaty, saka, pláště, sluneční štítky, šátky, noční úbory, pyžama, osobní prádlo, ponožky, plavky, maskární kostýmy, sportovní dresy, bundy, sportovní obuv, boty nad kotníky, polobotky, tenisky, sandály, pantofle; (28) plyšové hračky, pohyblivé hračky, měkké hračky, hračky zvířátka, hračky-figurky, akční figurky a příslušenství k nim, stolní hry, závodní soupravy modelových vozidel, hry se závodními vozy, stavebnice (hračky), kyblíčky na hraní, panenky, příslušenství pro panenky, oděvy na panenky, domečky na hraní, sportovní kočárky na hraní, šperky na hraní, květiny na hraní, nádoby na hraní, potraviny na hraní, kostýmy na hraní, masky na hraní; (41) kulturní aktivity, sportovní aktivity, zábavní aktivity, prázdninové tábory (zábava), služby týkající se dětského dobrodružného hřiště, organizování her s účastí publika.

(511) 25, 28, 41
(540)



(111) **367763**
(220) 24.11.2017
(320) 24.11.2017
(442) 18.04.2018
(151) 25.07.2018

(730) **HM Studio a.s.**, Průmyslová 504, Postřizín, 25070, CZ
(740) JUDr. Jindřich Vítek Ph.D., Šafaříkova 201/17, Praha 2, 12000
(210) O-543979

(510) (25) pokrývky hlavy, košile, trička, náteřníky, kalhoty, krátké kalhoty, oblečení do deště, látkové bryndáčky, sukně, halenky, šaty, saka, pláště, sluneční štítky, šátky, noční úbory, pyžama, osobní prádlo, ponožky, plavky, maskární kostýmy, sportovní dresy, bundy, sportovní obuv, boty nad kotníky, polobotky, tenisky, sandály, pantofle; (28) plyšové hračky, pohyblivé hračky, měkké hračky, hračky zvířátka, hračky-figurky, akční figurky a příslušenství k nim, stolní hry, závodní soupravy modelových vozidel, hry se závodními vozy, stavebnice (hračky), kyblíčky na hraní, panenky, příslušenství pro panenky, oděvy na panenky, domečky na hraní, sportovní kočárky na hraní, šperky na hraní, květiny na hraní, nádoby na hraní, potraviny na hraní, kostýmy na hraní, masky na hraní; (41) kulturní aktivity, sportovní aktivity, zábavní aktivity, prázdninové tábory (zábava), služby týkající se dětského dobrodružného hřiště, organizování her s účastí publika.

(511) 25, 28, 41
(540)

PLYŠÁKOV

(111) **367764**
(220) 26.11.2017
(320) 26.11.2017
(442) 18.04.2018
(151) 25.07.2018
(730) **Libovická Lucie**, Ladova 468, Hřebeč, 27345, CZ
(740) Macek and Partners, Mgr. Jiří Macek, Sázavská 751/16, Praha 2, Vinohrady, 12000

(210) O-543989
(510) (5) farmaceutické výrobky a přípravky, hygienické výrobky pro léčebné účely, dietetické přípravky pro léčebné účely, léčebná kosmetika; (44) poskytování komplexní lůžkové a ambulantní zdravotní péče, lékařské služby, poskytování základní a specializované zdravotní péče, diagnostická, preventivní a léčebná péče, pooperační péče, laboratorní analytické služby týkající se ošetřování osob, služby, plastická chirurgie, korektivní dermatologie, poradenství a konzultace v oblasti plastické chirurgie, ošetřovatelské služby.

(511) 5, 44
(540)



(111) **367765**
(220) 27.11.2017
(320) 27.11.2017
(442) 18.04.2018
(151) 25.07.2018
(730) **Jonák Petr**, Lužická 1681/17, Praha 2, Vinohrady, 12000, CZ
(740) JUDr. Helena Zelenková Ottová, Jiráskovo náměstí 47/27, Plzeň, Východní Předměstí, 32600

(210) O-544016
(510) (9) ochranné pomůcky a potřeby pro sportovce, a to hokejová výstroj v rámci této třídy, helmy, masky, štíty, brýle, rukavice, sluneční brýle; (16) papírové a plastové reklamní a propagační materiály, tiskoviny všeho druhu včetně propagačních materiálů, propagačních tiskovin, plakáty, katalogy, fotografie, neperiodický tisk, programy, bulletiny, drobné propagační předměty spadající do této třídy včetně předmětů z umělé hmoty, například tužky, pera, nože na rozřezávání papíru, zápisníky, dopisní papíry, přání, kalendáře, tašky z papíru nebo plastu, těžítka, hokejové sběratelské karty, papírové vlajčky; (25) oděvy a oděvní doplňky všeho druhu spadající do této třídy, sportovní oděvy a obuv, spodní prádlo a funkční prádlo, trička, košile, čelenky, čepice, klobouky, barety, sportovní uniformy, obleky,

kostýmy, bundy, šály, šátky, svetry, ponožky, potítka, sportovní rukavice pro zimní sporty; (28) hokejové hole a puky, brusle, sportovní chrániče, ochranné pomůcky a potřeby pro sportovce, a to hokejová výstroj v rámci této třídy, hry a hračky; (35) reklamní činnost ve vztahu k lednímu hokeji, organizace reklamních a komerčních výstav se vztahem k lednímu hokeji, tvorba, zveřejňování a vydávání reklamních a propagačních materiálů, audiovizuální reklama, pronájem reklamních materiálů, statistické informace se vztahem k lednímu hokeji, obchodní služby s reklamními výrobky, manažerské zastupování hráčů při jednání s kluby; (41) vzdělávání a sportovní činnost včetně výukové, metodické a praktického výcviku, pořádání náborových akcí pro děti a mládež v oblasti ledního hokeje, pořádání seminářů, sympozií, konferencí se vztahem k lednímu hokeji, vydávání knih s problematikou ledního hokeje, pořádání výstav v rámci této třídy, tvorba audiovizuálního zpravodajství, organizace a pořádání kulturních a vzdělávacích akcí, pořádání sportovních soutěží, předprodej vstupenek, zakládání a provoz sportovních klubů a škol, zastupování hráčů při jednání s kluby, pronájem sportovních ploch, organizování turnajů a hokejových soutěží, pořádání kurzů, školení, včetně lektorské činnosti, trenérské činnosti, výchova a vzdělávání sportovců, výuka hokeje - hokejová škola, sportovní sázky, předávání cen za výhru ve sportovních soutěžích, spolupráce se sportovními kluby, svazy a s asociacemi v tuzemsku i v zahraničí, a to pořádání turnajů, soutěží a akcí pro hokejové kluby, školení trenérů, sportovní výměnné programy, poskytování sportovních metodických informací; (45) právní zastupování hráčů při jednání s kluby.

(511) 9, 16, 25, 28, 35, 41, 45
(540)



(111) **367766**
(220) 27.11.2017
(320) 27.11.2017
(442) 18.04.2018
(151) 25.07.2018
(730) **Kopečný Tomáš**, Pod Beránkou 2471/9, Praha 6, Dejvice, 16000, CZ
(740) GATODE s. r. o., Ing. Mgr. Denisa Dudová, Vršovická 478/51, Praha 10, Vršovice, 10100

(210) O-544022
(510) (16) psací potřeby, pera (psací potřeby), psací soupravy, násadky na pera, propisky, kuličková pera, gelová pera, plnicí pera, náplně do kuličkových per, kancelářské psací potřeby, pouzdra na psací potřeby, násady na psací potřeby pro lepší uchycení, kreslicí potřeby a pomůcky, potřeby pro umělece, tužky, barevné tužky, soupravy tužek, pastelky, zvyrazňovače, popisovače a značkovače, fixy, korekturní a mizikovací prostředky, kreslicí křídly, papírenské zboží, učební, školní a kancelářské potřeby a pomůcky; (35) merchandising, reklamní, inzertní a propagační činnost ve vztahu s psacími potřebami, pery jako psacími potřebami, kancelářskými psacími potřebami a papírenským zbožím, informačně-obchodní činnost, maloobchodní prodej související s psacími potřebami, pery jako psacími potřebami, kancelářskými psacími potřebami a papírenským zbožím, zásilkový prodej a elektronický obchod (e-shop) prostřednictvím komunikačních sítí (Internet) s psacími potřebami, pery jako psacími potřebami, kancelářskými psacími potřebami a papírenským zbožím, rozšiřování reklamních a propagačních materiálů souvisejících s psacími potřebami, pery jako psacími potřebami, kancelářskými psacími potřebami a papírenským zbožím, organizování propagačních nebo komerčních výstav a předvádění výrobků a služeb pro komerční a reklamní účely ve vztahu s psacími potřebami, pery jako psacími potřebami, kancelářskými psacími potřebami a papírenským zbožím.

(511) 16, 35
(540)

ZEMAX

(111) **367767**
(220) 27.11.2017
(320) 27.11.2017
(442) 18.04.2018
(151) 25.07.2018
(730) **Kopečný Tomáš**, Pod Beránkou 2471/9, Praha 6, Dejvice, 16000, CZ
(740) GATODE s. r. o., Ing. Mgr. Denisa Dudová, Vršovická 478/51, Praha 10, Vršovice, 10100
(210) O-544026
(510) (16) psací potřeby, pera (psací potřeby), psací soupravy, násadky na pera, propisky, kuličková pera, gelová pera, plnicí pera, náplně do kuličkových per, kancelářské psací potřeby, pouzdra na psací potřeby, násady na psací potřeby pro lepší uchycení, kreslicí potřeby a pomůcky, tužky, barevné tužky, soupravy tužek, pastelky, zvyrazňovače, popisovače a značkovače, fixy, korekturní a mizikovací prostředky, kreslicí křídly; (35) merchandising, reklamní, inzertní a propagační činnost, informačně-obchodní činnost, maloobchodní a maloobchodní prodej související s psacími potřebami, pery jako psacími potřebami, kancelářskými psacími potřebami a papírenským zbožím, zásilkový prodej a elektronický obchod (e-shop) prostřednictvím komunikačních sítí (internet) s psacími potřebami, pery jako psacími potřebami, kancelářskými psacími potřebami a papírenským zbožím, rozšiřování reklamních a propagačních materiálů souvisejících s psacími potřebami, pery jako psacími potřebami, kancelářskými psacími potřebami a papírenským zbožím, organizování propagačních nebo komerčních výstav a předvádění výrobků a služeb pro komerční a reklamní účely.

(511) 16, 35

(540)

PLEXIGRAF MALLAT

(111) **367768**
(220) 28.11.2017
(320) 28.11.2017
(442) 18.04.2018
(151) 25.07.2018
(730) **Sýkora Tomáš**, U Parku 163/47, Ivančice, Alexovice, 66491, CZ
(740) Doc. Ing. Jindřich Špaček CSc., patentový zástupce, Svatopluka Čecha 1939/106a, Brno, Královo Pole, 61200
(210) O-544042
(510) (2) nátěrové přípravy s vodoodpudivými vlastnostmi (barvy nebo oleje), laky k dotváření umělých mušek; (4) mazadla a průmyslové tuky, vosky a mazací kapaliny, přírodní oleje, přírodní oleje na živočišné bázi, CDC (konopný) olej pro impregnaci peří, kukuřičné oleje pro průmyslové účely, živočišné oleje pro průmyslové účely, rybí oleje pro průmyslové účely, arašídové oleje pro průmyslové účely, sójové oleje pro průmyslové účely, perilové oleje pro průmyslové účely, olivové oleje pro průmyslové účely, lněné oleje pro průmyslové účely, sezamové oleje pro průmyslové účely, průmyslové oleje na mazání povrchových ploch, oleje na ochranu dřeva nebo kůže, vosk jako surovina, vosk pro průmyslové účely, vosky určené pro výrobu, vosky k fixaci srsti a chlupů na vázací nit; (6) rybářské háčky (kovové); (8) rybářské nože, rybářské harpuny, rybářské kleště; (11) světelné rybářské návnady; (20) rybářské stoličky, rybářské židle, skříňky na rybářské potřeby; (22) rybářské stany, rybářské sítě, peří, peří kajčí, poloprachové peří, prachové peří, peří pro výrobu umělých mušek; (25) rybářské vesty, rybářské bundy, rybářské holinky, rybářské košile, rybářské gumáky, rybářské oděvy, vysoké rybářské holinky, rybářské pokrývky hlavy, nepromokavé rybářské boty vysoké, muškařské vesty, bundy, termoprádlo, brodicí kalhoty; (28) rybářské návnady umělé, rybářské návazce, rybářské navijáky, rybářské vlasce, rybářské náčiní v rámci této třídy, rybářské vybavení v rámci této třídy, rybářské podběráky, rybářské pruty, rybářské udice, rybářské splávky, rybářské háčky v rámci této třídy, rybářské návnady v rámci této třídy (flashe, strečové materiály, šenilky, folie, tvarované folie a křídla), hrotové háčky pro vázání umělých mušek, muškařské pruty, muškařské navijáky, podkladové muškařské šňůry (backing), muškařské šňůry, vázací pomůcky k rybolovu, muškařské svěráky (obrtlíky), rybářské koncové navijáky, rybářské rotační třpytky, rybářské umělé nástrahy, a to lamety hladké, lamety stáčené, kovové nitě a nitě s iridiscenčními a holografickými odlesky, nitě s odrazem UV záření, fosforeskující nitě, přírodní hedvábí, umělé mušky pro rybolov, vrše (rybářské pastě), nahazovací rybářské vlasce, pouzdra na rybářské pruty, opěry na rybářské pruty, páternostery (rybářské náčiní), návazce (rybářské náčiní), koncovka pro rybářské náčiní, krabičky na rybářské náčiní, pruty na rybářské udice, závěsy na rybářské pruty, krabičky na rybářské mušky,

krabíčky na rybářské návnady, pouzdra na rybářské navijáky, rybářské brašny a brašny přizpůsobené pro rybaření, rybářské nitě, vlasy (rybářské náčíní), rybářské dubbingy - přírodní a syntetické; (29) jedlé oleje a tuky; (31) rybářské návnady živé, krmení (živé nebo přírodní), lyofilizované (sušené) návnady na ryby; (37) poskytování informací vztahujících se k opravám rybářského náčíní, opravy nebo údržba rybářského náčíní.

(511) 2, 4, 6, 8, 11, 20, 22, 25, 28, 29, 31, 37
(540)



(111) **367769**
(220) 04.12.2017
(320) 04.12.2017
(442) 18.04.2018
(151) 25.07.2018
(730) **MAGIC PLANET s.r.o.**, Bilkova 869/12, Praha 1, Staré Město, 11000, CZ
(740) AK Monika Jirásková, Mgr. Monika Jirásková, Dlouhá 727/39, Praha 1, 11000
(210) O-544171
(510) (41) diskotéky, zábavní služby poskytované na diskotékách, hudební a pěvecká vystoupení, hudební koncerty, hudební zábava; (43) bary.
(511) 41, 43
(540)



(111) **367770**
(220) 12.12.2017
(320) 12.12.2017
(442) 18.04.2018
(151) 25.07.2018
(730) **Vídeňský, spol. s r.o.**, Sněmovní 7, Praha 1, 11800, CZ
(740) Havel, Holásek & Partners s.r.o., Mgr. Ivan Rámeš advokát, Na Florenci 2116/15, Praha 1, Nové Město, 11000
(210) O-544393
(510) (35) reklamní, marketingové a propagační služby, poradenství týkající se reklamních a propagačních služeb, služby v oblasti tvorby obchodních značek, psaní reklamních textů, produkce reklamních a tiskových materiálů (tiskoviny, fotografie, letáky), kreativní návrhy marketingových kampaní, strategické plánování reklamních kampaní, mediální plánování, marketingové poradenství, tvorba a pronájem reklamních prostředků a jejich umístění na LED stěnách, osvětlovacích balónech, na dekoracích, na pódiích, na stanech a na nafukovacím plátnu, organizování přehlídek k obchodním účelům; (41) organizování kulturních a sportovních událostí, výstav ke kulturním a vzdělávacím účelům, festivalů, firemních večírků (zábava), seminářů a sympozií, videoprodukce; (42) služby designu pro scénografii, grafický design, umělecký design, design obchodních značek, konzultace a poradenské služby ve vztahu k uvedeným druhům designu.

(511) 35, 41, 42
(540)

vidensky.com

(111) **367771**
(220) 13.12.2017
(320) 13.12.2017
(442) 18.04.2018
(151) 25.07.2018
(730) **Říha Palečková Denisa Mgr.**, Baranova 1804/25, Praha 3, Žižkov, 13000, CZ
(210) O-544434
(510) (16) archy papíru, blahopřání, bloky, brožury, časopisy, desky, desky na dokumenty, dopisní papír, formuláře, fotografie, grafiky, kalendáře, karty, katalogy, knihy, knížky, komiksy, lepenka, letáky, lístky, manuály, mapy, nálepky, noviny, oběžníky, obchodní karty jiné než pro hry, obrazy, obtisk, papír balící, papír dopisní, papír, paragony, pečete, pera, kancelářské potřeby, pera plnicí, periodika, plakáty, periodika (časopisy), plány, pohlednice, portréty, pošta (krabice na), potřeby na psaní, prospekty, příručky, psací potřeby, publikace, razítka, rytiny, sešity, školní potřeby, štetce, tiskopisy, tiskoviny, tištěné publikace, tužky, výrobky papírenské, záložky do knih, zápisníky, zeměpisné mapy; (41) cvičení (praktické), dabing, elektronické publikování, filmové projekce, fotografování, gymnastický výcvik, hudební produkce, informace o možnostech zábavy, informace o výchově a vzdělávání, klubové služby (výchovně zábavné), kluby zdraví (služby), zdravotní a kondiční cvičení, knihy (vydávání), koučink (školení), náboženská výchova, noční kluby, obrazové zpravodajství, organizování a vedení konferencí, kongresů, organizování a vedení seminářů, poradenství pro volbu povolání, pořádání a řízení pracovních setkání (školení), poskytování on-line elektronických publikací (bez možnosti stažení), poskytování on-line videí (bez možnosti stažení), praktický výcvik, předprodej vstupenek, půjčování filmů, psaní textů (jiných než reklamních), poskytování on-line informací včetně možnosti stažení, služby klubové (výchovně-zábavné), služby poskytované školami (vzdělávání), sportovní zařízení (provozování), symposia (organizování a vedení), studium dálkové, pořádání a vedení školení, (instruktáž), školství, televizní programy (výroba), tělesná výchova, televizní zábava, titulky (opatřování), vydávání elektronických knih a časopisů on-line, vydávání knih, vydávání textů s výjimkou reklamních nebo náborových, výchova (náboženská), vyučování (výuka), vzdělávací informace, vzdělávání, zábava (služby), zábava (televizní), zkoušení přezkoušení, živé představení, živé vystoupení (organizování); (44) fyzikální terapie, fyzioterapie, lázeňské služby, lázně (veřejné) pro hygienické účely, masáže, porodní asistentky (služby), pronajímání zdravotních (zdravotnických) zařízení, salóny krásy, sanatoria, služby v oblasti alternativní medicíny, střediska zdravotnická, terapeutické služby, psycholog (služby), turecké lázně, zdravotní poradenství, zdravotní péče, zkrášlovací salóny, zotavovny, sanatoria; (45) autorská práva (správa), duševní vlastnictví (licence), duševní vlastnictví (konzultační služby v oblasti), horoskopy, licence k duševním právům, manželské a předmanželské poradny, mimosoudní řešení sporů, služby vytváření sociálních kontaktů on-line, poradenství v oblasti duševního vlastnictví, právní správa licencí, seznamovací služby, správa autorských práv, zprostředkovatelství (mediace).

(511) 16, 41, 44, 45
(540)



(111) **367772**
(220) 13.12.2017
(320) 13.12.2017
(442) 18.04.2018
(151) 25.07.2018

- (730) **Říha Palečková Denisa Mgr.**, Baranova 1804/25, Praha 3, Žižkov, 13000, CZ
(210) O-544436
(510) (16) archy papíru, blahopřání, bloky, brožury, časopisy, desky, desky na dokumenty, dopisní papír, formuláře, fotografie, grafiky, kalendáře, karty, pohlednice, knihy, knížky, komiksy, lepenka, letáky, listky, manuály, mapy, nálepky, noviny, oběžníky, obchodní karty jiné než pro hry, obrazy, obtisk, papír balící, papír dopisní, papír, paragony, pečeti, pera, kancelářské potřeby, pera plnicí, periodika, plakáty, periodika (časopisy), plány, dábiny, elektronické publikování, filmové projekce, fotografování, gymnastický výcvik, hudební produkce, informace o možnostech zábavy, informace o výchově a vzdělávání, klubové služby (výchovně zábavné), kluby zdraví (služby), zdravotní a kondiční cvičení, knihy (vydávání), koučink (školení), náboženská výchova, noční kluby, obrazové zpravodajství, organizování a vedení konferencí, kongresů, organizování a vedení seminářů, poradenství pro volbu povolání, pořádání a řízení pracovních setkání (školení), poskytování on-line elektronických publikací (bez možnosti stažení), poskytování on-line videí (bez možnosti stažení), praktický výcvik, předprodej vstupenek, půjčování filmů, psaní textů (jiných než reklamních), poskytování on-line informací včetně možnosti stažení, služby klubové (výchovně-zábavné), služby poskytované školami (vzdělávání), sportovní zařízení (provozování), symposia (organizování a vedení), studium dálkové, pořádání a vedení školení, (instruktáž), školství, televizní programy (výroba), tělesná výchova, televizní zábava, titulky (opatřování), vydávání elektronických knih a časopisů on-line, vydávání knih, vydávání textů s výjimkou reklamních nebo náborových, výchova (náboženská), vyučování (výuka), vzdělávací informace, vzdělávání, zábava (služby), zábava (televizní), zkoušení přezkoušení, živé představení, živé vystoupení (organizování); (44) fyzikální terapie, fyzioterapie, lázeňské služby, lázně (veřejné) pro hygienické účely, masáže, porodní asistentky (služby), pronajímání zdravotních (zdravotnických) zařízení, salóny krásy, sanatoria, služby v oblasti alternativní medicíny, střediska zdravotnická, terapeutické služby, psycholog (služby), turecké lázně, zdravotní poradenství, zdravotní péče, zkrášlovací salóny, zotavovny, sanatoria; (45) autorská práva (správa), duševní vlastnictví (licence), duševní vlastnictví (konzultační služby v oblasti), horoskop, licence k duševním právům, manželské a předmanželské poradny, mimosoudní řešení sporů, služby vytváření sociálních kontaktů on-line, poradenství v oblasti duševního vlastnictví, právní správa licencí, seznamovací služby, správa autorských práv, zprostředkovatelství (mediace).
(511) 16, 41, 44, 45
(540)



- (111) **367773**
(220) 13.12.2017
(320) 13.12.2017
(442) 18.04.2018
(151) 25.07.2018
(730) **ASTING CZ PASIVNÍ DOMY s.r.o.**, Horka č. p. 28, Horka, 53851, CZ
(740) Ing. Michal Jupa, patentový zástupce, Na Baních 1385, Praha 5 - Zbraslav, 15600
(210) O-544437
(510) (9) elektrické přístroje na měření vzduchotěsnosti prostředí, elektrické přístroje na měření množství a koncentrace plynů, elektrické přístroje provádějící výstražnou signalizaci, elektronické přístroje a zařízení pro vážení, měření, regulaci, signalizaci a kontrolu, solární a fotovoltaické články; (11) přístroje pro topení, větrání, sušení a chlazení, klimatizační zařízení, vzduchotechnická zařízení, tepelné výměníky a rekuperátory tepla; (17) izolační materiály pro zateplovací systémy, střešní izolace a izolační

materiály pro základy staveb; (19) stavební materiály nekovové všeho druhu, spojovací díly pro betonové zdi, stavební prvky z betonu, omítky, ztracené bednění, prkna, trámy, panely, stavební překladové desky, překližky, palubky, nekovové krovy, nekovová okna, nekovové dveře a nekovové schodiště, nekovové obklady, nekovové dlažby, fasády domů, sádkartony, nátěrové hmoty pro stavebnictví, podlahové krytiny stavebního charakteru, cihly, tvárnice, tašky, stavební polystyrénové bednění, omítkoviny, sendvičové konstrukce zdi, stavební prvky z betonu, podlahové konstrukce, podpůrné bednění, příčkové zdivo, nízkoenergetické a pasivní domy, vše v rámci této třídy; (37) provádění staveb všeho druhu včetně jejich změn, udržovacích prací na nich a jejich odstraňování, a konzultační činnost, odborná pomoc a autorský dozor ve stavebnictví, pronájem stavebních strojů a zařízení, montáž, instalace, opravy a údržba výrobků uvedených ve třídách 9, 11, 17 a 19; (42) inženýrská, vývojová, projekční, designérská a architektonická činnost ve stavebnictví a investiční výstavbě, grafické a kresličské práce, vývoj, výzkum a zkoušky materiálů a výrobků.

- (511) 9, 11, 17, 19, 37, 42
(540)



- (111) **367774**
(220) 13.12.2017
(320) 13.12.2017
(442) 18.04.2018
(151) 25.07.2018
(730) **Caesar's Gladiators star s.r.o.**, Ve Smečkách 598/31, Praha 1 - Nové Město, 11000, CZ
(740) Ing. Michal Jupa, patentový zástupce, Na Baních 1385, Praha 5 - Zbraslav, 15600
(210) O-544438
(510) (41) provozování zábavních a kulturních představení a přehlídek, provoz zábavního klubu, provoz kabaretu; (43) služby zajišťující stravování a nápoje, hostinská činnost, provoz restaurace, kavárny, vinárny.
(511) 41, 43
(540)

KISS GO GO

- (111) **367775**
(220) 18.12.2017
(320) 18.12.2017
(442) 18.04.2018
(151) 25.07.2018
(730) **THEMA: EXHIBITION s.r.o.**, Vilová 172, Jesenice, Zdiměřice, 25242, CZ
(210) O-544552
(591) Barevná
(510) (35) obchodní analýzy, průzkum a informační služby, pomoc v obchodní a podnikatelské činnosti, management a administrativní služby, reklamní, marketingové a propagační služby; (39) balení a skladování zboží, doprava a přeprava, parkoviště a uskladnění vozidel, kotviště, potrubní přeprava a distribuce prostřednictvím kabelů, zprostředkování dopravních služeb; (41) překladatelské a tlumočnické služby, výchova, vzdělávání, zábava a sportovní činnost, vydavatelská činnost a zpravodajství; (43) dočasné ubytování, hotely pro zvířata, poskytování jídla a nápojů, poskytování přechodných kancelářských prostor, půjčování nábytku, ubrusů a prostírání.
(511) 35, 39, 41, 43

(540)



(111) **367776**

(220) 19.12.2017

(320) 19.12.2017

(442) 18.04.2018

(151) 25.07.2018

(730) **Petruželka Petr**, Na Hrázi 429, Slušovice, 76315, CZ

(740) PatentCentrum Sedláč & Partners s.r.o., Husova tř. 1847/5, České Budějovice, České Budějovice 3, 37001

(210) O-544574

(510) (7) vrtáky pro strojní vrtačky a pro elektrické ruční vrtačky, řezné a brusné kotouče pro nářadí a stroje, zařízení a stroje pro zemědělství, pro zemní práce, pro stavebnictví, čerpadla (stroje), kompresory (stroje), zvedací zařízení (stroje), dávkovací stroje (s výjimkou prodejních automatů), upínací zařízení na obrobky (části strojů), upínací zařízení strojního nářadí a nástrojů; (8) nářadí a nástroje s ručním pohonem a to klíče, sady gola klíčů, kleště, kladiva, hasáky, šroubováky, montážní soupravy, pilníky, škrabáky, kleště, vytahovačky, rychlospojky, brusné kotouče, ruční měřidla, vrtáky, sukovníky, frézy, sekery, hoblíky, ruční pily na dřevo a kov, lopaty, krumpáče, palice, hevery, kosy, motyky, nůžky, rýče, srpy, sekáčky, vrtáky, montážní klíče, nože, vidličky a lžíce, sečné, bodné a tupé zbraně, upínací klíny, upínadla (ručně ovládané nástroje).

(511) 7, 8

(540)

GLADIATOOLS

(111) **367777**

(220) 19.12.2017

(320) 19.12.2017

(442) 18.04.2018

(151) 25.07.2018

(730) **Janků Milan**, Partyzánská 18/23, Praha 7, Holešovice, 17000, CZ

(210) O-544597

(591) Barevná

(510) (35) reklama, propagace, marketing pro rozvoj oblasti, obchodní administrativa, kancelářské práce; (41) zábava, organizování akcí, volnočasové aktivity, sportovní a kulturní činnost; (43) služby zajišťující stravování a nápoje, provoz zařízení sloužících k občerstvení, dočasné ubytování, služby související se zajištěním ubytování.

(511) 35, 41, 43

(540)



(111) **367778**

(220) 29.12.2017

(320) 29.12.2017

(442) 18.04.2018

(151) 25.07.2018

(730) **RI OKNA a.s.**, Úkolky 1055, Bzenec, 69681, CZ

(740) JUDr. Ing. Pavel Schreiber, advokát, Jakubská 1, Brno, 60200

(210) O-544785

(510) (6) kovy a jejich slitiny, kovy polozpracované, stavební materiály kovové, kovová okna a dveře, kovové okenní a dveřní rámy a zárubně, okenní a dveřní profily kovové, kovové stavební konstrukce, formy kovové, spojovací materiály kovové - šrouby, matky, podložky, nýty, hřebíky, nábytkové a stavební kování kovové, lišty kovové, hutní výrobky - ocel, kovové profily, plechy, tyče, trubky, potrubí kovové, okapy kovové, žaluzie kovové, železářské zboží spadající do této třídy; (17) plastické hmoty polozpracované, polotovary z plastických hmot pro tuto třídu, materiály izolační, izolace pro okna a dveře, stavební izolace, izolační stavební fólie, těsnicí materiály - těsnění, výrobky z gumy, kaučuku a azbestu spadající do této třídy; (19) stavební materiály nekovové spadající do této třídy, plastová a dřevěná okna a dveře, plastové a dřevěné rámy a zárubně, okenní a dveřní profily nekovové, stavební dřevo, stavební plasty, stavební sklo, tabulové, termoizolační a bezpečnostní sklo, dřevo polozpracované, řezivo, dřevěné a plastové stavební konstrukce, lišty nekovové, nekovové spojovací materiály - plastové šrouby, matky, podložky, nýty, obložení podlah a stěn ze dřeva a plastu, parkety, potrubí nekovové, okapy nekovové, formy nekovové, žaluzie nekovové; (37) stavebně-montážní služby, zejména montáž oken a dveří, opravy oken a dveří, zámečnictví - opravy, opravy ve stavebnictví, stavební činnost - provádění staveb včetně jejich změn, udržovacích prací na nich a jejich odstraňování, zprostředkování ve stavebnictví, stavební dozor, stavební informace.

(511) 6, 17, 19, 37

(540)

...ZA NOVÝMI OKNY

(111) **367779**

(220) 04.01.2018

(320) 04.01.2018

(442) 18.04.2018

(151) 25.07.2018

(730) **Žit srdcem, z.s.**, U Děkanky 1649/14, Praha 4, 14000, CZ

(210) O-544844

(510) (16) tiskoviny, tištěné přednášky, papírnické zboží a tištěné pomůcky; (35) propagace a reklama; (41) vzdělávání a výuka, vydávání tiskovin vztahujících se ke vzdělávání, organizování konferencí, výstav a soutěží, vzdělávací a školicí služby; (43) zajišťování hromadného stravování; (45) hlídání dětí.

(511) 16, 35, 41, 43, 45

(540)

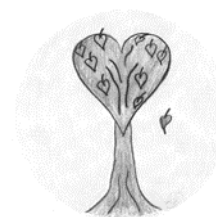

(111) **367780**

(220) 08.01.2018

(320) 08.01.2018

(442) 18.04.2018

(151) 25.07.2018

(730) **LONDA spol. s r. o.**, Na příkopě 859/22, Praha 1, Nové Město, 11000, CZ

(210) O-544909

(510) (9) nahrané a nenahrané nosiče zvuku a obrazu, audiokazety, videokazety, magnetofonové pásky, gramofonové desky, kompaktní disky, paměťové karty, USB flash paměti, software, hardware; (16) propagační tiskoviny, katalogy, prospekty, plakáty, kalendáře, fotografie, knihy, časopisy, pohlednice, penály, těžítka, periodické a neperiodické tiskoviny, tiskářské výrobky, kancelářské potřeby spadající do této třídy, potřeby pro knižní vazby, papírenské zboží, lepidla pro papírenství nebo pro domácnost, štetce, štočky, papírové obaly, obaly na spisy, papírové sáčky,

lepící pásky pro kancelářské použití kromě pásek k léčebným účelům, učební pomůcky v rámci této třídy s výjimkou přístrojů, umělecké nebo ozdobné předměty z papíru nebo plastických hmot spadající do této třídy; (35) reklamní a propagační činnost prostřednictvím jakéhokoliv média, prostřednictvím telefonní, datové nebo informační sítě, inzertní činnost, zprostředkování reklamy, inzerce a propagace, zprostředkovatelská činnost v oblasti obchodu v rámci této třídy s výrobky ve třídách 9 a 16, rozhlasová a televizní reklama; (38) rozhlasové a televizní vysílání, šíření a výměna informací prostřednictvím počítačových a telekomunikačních sítí, včetně internetu; (41) činnost výchovná, vzdělávací a zábavná, pořádání koncertů, hudebních soutěží, živých kulturních vystoupení, publicistika, činnost vydavatelská a nakladatelská, zprostředkovatelská, poradenská a konzultační činnost v oblasti multimediální a masmediální tvorby, výroba rozhlasových a televizních programů, rozhlasová a televizní zábava; (42) tvorba, údržba, aktualizace a správa webových stránek.

(511) 9, 16, 35, 38, 41, 42

(540) **Rádio Impuls - žijeme českou muzikou.**

(111) **367781**

(220) 10.01.2018

(320) 10.01.2018

(442) 18.04.2018

(151) 25.07.2018

(730) **Novák Josef**, Bodlákova 78, Hoštka, 41172, CZ

(210) O-544949

(510) (16) pytle a balící a obalové materiály a materiály pro skladování z papíru, lepenky nebo z plastů, papír a lepenka, tiskové publikace, informační produkty a reklamní materiály na papírových nosičích, fotografie, plakáty, kalendáře, samolepky, obrazy a další umělecké a upomínkové předměty této třídy; (29) maso a masné výrobky, ryby, plody moře a měkkýši, mléčné výrobky a výrobky z vajec, jedlé oleje a tuky, zpracované ovoce, houby a zelenina (včetně ořechů a luštěnin); (30) hotová jídla a polotovary a jídla rychlého občerstvení, a to jídla (svačiny) z kukuřice, obilnin, mouky a sezamu, krekrů, noky, knedlíky, palačinky, jídla z těstovin, rýže a obilnin, pirohy, koláče s náplní a pečivo, sendviče a pizzy, jarní závitky a závitky z mořských řas, bocháňky vařené v páře, tortilly, sůl, chuťové přísady, ochucovadla a koření, pekárenské výrobky, cukrovinky, čokoláda a zákusky, cukr, přírodní sladidla, sladké polevy a náplně, výrobky z včelích produktů, led, zmrzlina, mražené jogurty a sorbety, káva, čaj, kakao a jejich náhražky, zpracované obilí pro lidskou potřebu, škrob a výrobky z nich, pečící přípravky a droždí, chleba, tapioka, sirupy do potravin, hořčice a jiná dochucovadla; (31) zemědělské, zahradnické a lesní produkty, rostliny a přírodní květiny, pěstitelské produkty jako jsou rostliny, sadba, sazenice, čerstvé ovoce a zelenina, koření, houby, nezpracované ořechy; (35) reklamní, marketingové a propagační služby, obchodní služby a informace pro spotřebitele, a to služby maloobchodu a velkoobchodu s potravinami, stánkový prodej potravin, pomoc v obchodní a podnikatelské činnosti, obchodní administrativa, výstavy k reklamním a obchodním účelům, pořádání trhů pro obchodní a reklamní účely, poradenská, informační a konzultační činnost v oblasti obchodu s nápoji a potravinami, specializovaný maloobchod a velkoobchod s nápoji a potravinami; (39) balení, skladování, doprava, expedice a přeprava potravinářských výrobků; (40) zpracování a úprava potravin a nápojů, výroba polotovarů pro potravinářský průmysl; (43) služby zajišťující stravování a nápoje, cateringové služby, hostinská činnost, zásobování restaurací a provozoven potravinářskými výrobky a nápoji, zajištění stravování při společenských akcích a služby spojené s nákupem a obstaráváním potravin, nápojů a občerstvení.

(511) 16, 29, 30, 31, 35, 39, 40, 43

(540) **KOLONKA**

(111) **367782**

(220) 10.01.2018

(320) 10.01.2018

(442) 18.04.2018

(151) 25.07.2018

(730) **Advokátní kancelář Enenkl a Hradečný s.r.o.**, Bělehradská 572/63, Praha 2, Vinohrady, 12000, CZ

(210) O-544959

(591) Barevná

(510) (16) papír, lepenka, tiskárenské výrobky a polygrafické výrobky všeho druhu, a to časopisy, knihy, brožury, plakáty, fotografie, programy,

vstupenky, letáky, katalogy, studijní a konferenční materiály, sborníky a sylaby, periodické a neperiodické tiskoviny, ročenky a jiné tištěné publikace, potřeby pro knižní vazby, fotografie, papírenské zboží; (35) propagační činnost, reklama, pomoc při řízení obchodní činnosti, obchodní administrativa, kancelářské práce, elektronická inzerce, on-line inzerce, marketing, poradenské a zprostředkovatelské služby související s reklamním tiskem, propagací, reklamou, inzercí a marketingem, distribuce reklamních tiskovin a reklamních nosičů informací; (41) výchova, vzdělávání, zábava, sportovní a kulturní aktivity, nakladatelská činnost a vydávání časopisů, on-line vydavatelské služby, vydávání tiskovin prostřednictvím počítačových sítí, tvorba a výroba televizních pořadů, televizní zpravodajství, televizní a filmová produkce, nahrávání nosičů zvukových a/nebo obrazových, tvorba, výroba audiovizuálních děl, půjčování nahraných a nenahraných nosičů, zvukových a/nebo obrazových záznamů.

(511) 16, 35, 41

(540)

ACV Asociace
časopiseckých
vydavatelů

(111) **367783**

(220) 10.01.2018

(320) 10.01.2018

(442) 18.04.2018

(151) 25.07.2018

(730) **Balanced Nutrition s.r.o.**, Svojsice 87, Svojsice, 53362, CZ

(740) AK Jan Bárta, JUDr. Jan Bárta, advokát, Kaprova 42/14, Praha 1, 11000

(210) O-544974

(510) (5) potravinové směsi jako doplňky stravy pro neléčebné účely, potravinové doplňky výživy ve formě potravinových směsí (doplňky stravy), potravinové směsi jako náhražky stravy (doplňky stravy), potravinové doplňky na bázi sacharidů, bílkovin a tuků; (29) potravinové směsi na bázi sacharidů, potravinové směsi na bázi tuků; (30) potravinové směsi na bázi sacharidů.

(511) 5, 29, 30

(540)

PASTEE

(111) **367784**

(220) 11.01.2018

(320) 11.01.2018

(442) 18.04.2018

(151) 25.07.2018

(730) **Bidfood Czech Republic s.r.o.**, V Růžovém údolí 553, Kralupy nad Vltavou, Mikovice, 27801, CZ

(210) O-544999

(510) (29) maso, ryby, drůbež a zvěřina, mleté maso, vnitřnosti, masové výrobky a polotovary, uzené maso, uzeniny, hotové tepelně upravené maso, masové nádivky s bylinkami, kořením nebo jinými přísadami, tepelně zpracovaná masa metodou sous-vide, tepelně zpracovaná drůbež metodou sous-vide, nakládané maso, marinované maso, konzervované maso.

(511) 29

(540)

Banquet

(111) **367785**

(220) 11.01.2018

(320) 11.01.2018

(442) 18.04.2018

(151) 25.07.2018

(730) **Brilas Group s.r.o.**, Podlesí V. 5426, Zlín, 76005, CZ

(210) O-545006

(510) (14) výrobky z drahých kovů a jejich slitin, vč. pozlaceného a postříbeného kovu, vše pro klenotnické a zlatnické účely, prsteny, zejména snubní a zásnubní prsteny, náhrdelníky, řetízky, přívěsky, náramky, brože, náušnice, ozdobné jehlice, spony do kravat, manžetové knoflíky, ozdoby ze stříbra, drahé kovy jako surovina nebo polotovar, diamanty, drahokamy a polodrahokamy, bižuterie; (35) maloobchodní služby a zprostředkování obchodu se vzácnými kovy a jejich slitinami, šperky, klenoty, bižuterií, diamanty, drahokamy a polodrahokamy, zlatými výrobky, klenoty a šperky, poskytované také prostřednictvím komunikačních médií, propagace a reklamní služby, průzkum a analýza trhu, prezentace zboží k propagačním účelům, marketing, online reklama, provoz elektronického obchodu zabývajícího se prodejem a distribucí diamantů, drahokamů, polodrahokamů, šperků, bižuterie.

(511) 14, 35
(540)



BRILAS

(111) **367786**
(220) 12.01.2018
(320) 12.01.2018
(442) 18.04.2018
(151) 25.07.2018
(730) **Horčíčková Jitka**, Vančurova 650, Nový Bor, 47301, CZ
(210) O-545012
(510) (11) zařízení na osvětlování, vytápění, výrobu páry, vaření, chlazení, sušení, ventilaci, rozvod vody a zařízení pro sanitární účely; (14) vzácné kovy a jejich slitiny, šperky, drahokamy a polodrahokamy, hodinářské a chronometrické přístroje; (42) vědecké a technologické služby a související výzkum a projektování, průmyslová analýza a výzkum, navrhování a vývoj počítačového hardwaru a softwaru.
(511) 11, 14, 42
(540)



(111) **367787**
(220) 12.01.2018
(320) 12.01.2018
(442) 18.04.2018
(151) 25.07.2018
(730) **Horčíčková Jitka**, Vančurova 650, Nový Bor, 47301, CZ
(210) O-545013
(510) (11) zařízení na osvětlování, vytápění, výrobu páry, vaření, chlazení, sušení, ventilaci, rozvod vody a zařízení pro sanitární účely; (14) vzácné kovy a jejich slitiny, šperky, drahokamy a polodrahokamy, hodinářské a chronometrické přístroje; (42) vědecké a technologické služby a související výzkum a projektování, průmyslová analýza a výzkum, navrhování a vývoj počítačového hardwaru a softwaru.
(511) 11, 14, 42

(540)

ΔYSΔN

(111) **367788**
(220) 15.01.2018
(320) 15.01.2018
(442) 18.04.2018
(151) 25.07.2018
(730) **Sokol Richard**, Peklo 121, Vamberk, 51754, CZ
(740) PhDr. Ladislav Sudík, Polní 293, Letohrad, 56151
(210) O-545053
(510) (20) nábytek, kancelářský nábytek, kovový nábytek, lavice (nábytek), části nábytku ze dřeva, stolní desky, dvířka k nábytku, komody, policové skříně, skříně (kuchyňské), šatní skříně, skříně na uchování potravin, školní nábytek, nohy k nábytku, police na knihy (nábytek), přiborníky, vitríny (nábytek), židle; (35) obchodní činnost, velkoobchod a maloobchod s nábytkem, stavebninami a vybavením a zařízením kuchyní, internetový obchod s nábytkem, stavebninami a vybavením a zařízením kuchyní, služby kancelářské a obchodní administrativy; (37) servis, montáž a opravy kuchyní, servis, montáž a opravy nábytku, servis, montáž a opravy kuchyňského vybavení a zařízení; (42) architektonické poradenství, návrhy a tvorba interiérů, jejich výzdoba a dekorace, projektování kuchyní, projektová a inženýrská činnost v investiční výstavbě, provádění průzkumných prací ve stavebnictví, poradenská činnost v oblasti výstavby a stavebnictví, technické prohlídky inženýrských staveb, studie technických projektů, zkoušky materiálů, poskytování pomoci s přípravou projektové a stavební dokumentace a s potřebnou stavební agendou, zprostředkování při přípravě rozpočtu jednotlivých staveb a potřebných druhů stavebních materiálů.
(511) 20, 35, 37, 42
(540)



SOKOL
INTERIÉRY & KUCHYŇE

(111) **367789**
(220) 15.01.2018
(320) 15.01.2018
(442) 18.04.2018
(151) 25.07.2018
(730) **Euroregion Pomezí Čech, Moravy a Kladska - Euroregion Glacensis**, Panská 1492, Rychnov nad Kněžnou, 51601, CZ
(210) O-545054
(591) Barevná
(510) (35) reklama, propagace, řízení obchodní činnosti, obchodní administrativy, kancelářské práce; (39) doprava, balení a skladování zboží, organizování cest; (41) vzdělávání, školení, zábava, sportovní a kulturní činnosti; (42) vědecké a technologické služby a související výzkum a projektování, průmyslová analýza a výzkum, navrhování a vývoj počítačového hardwaru a softwaru.
(511) 35, 39, 41, 42

(540)



- (111) **367790**
(220) 15.01.2018
(320) 15.01.2018
(442) 18.04.2018
(151) 25.07.2018
(730) **Brichta Joanna Maria**, U Kněžské louky 2151/18, Praha 3, 13000, CZ
(740) AK Krejčí & Růžková, Mgr. Tomáš Krejčí, advokát, Pařížská 204/21, Praha 1, 11000
(210) O-545069
(510) (9) data, databáze a jiné informační produkty na elektronických, magnetických a optických nosičích spadajících do třídy 9, nosiče dat, zejména diskety, CD-ROMy, magnetické disky, optické disky a DVD, elektronické sítě, multimediální aplikace, multimediální informační katalogy, elektronické časopisy, elektronická periodika a knihy, nahraný software na CD a DVD discích a magnetických médiích, audiovizuální programy, audio programy, hudební díla (nahrávky), nahrané zvukové a zvukové obrazové záznamy, obaly na zvukové nosiče a videokazety; (16) pohledy ilustrované se zvukovou nahrávkou, papír, periodické a neperiodické publikace, knihy, časopisy, brožury, fotografie, plakáty, pohledy, kalendáře, samolepky, obtisky, nažehlovací obtisky, papírové a umělohmotné tašky, tužky, pera a pastelky, papírové obaly všeho druhu, ubrousky a ubrusy, papírové pивní tácky, papírové vlajky, informační a reklamní produkty v papírové formě, data a databáze na papírových nosičích, písma pro tiskárny, štočky, umělecké nebo ozdobné předměty z papíru; (41) umělecká agentura (s výjimkou obchodního managementu výkonných umělců), pořádání kulturních a uměleckých akcí, setkání, výstav, soutěží a přednášek, výroba pořadů pro rozhlasové a televizní vysílání, ediční činnost, publikační činnost, nahrávání nosičů zvukových nebo obrazově zvukových, půjčování nahraných zvukových a nebo obrazově zvukových záznamů, tvorba a šíření audiovizuálních děl (bez možnosti stažení).
(511) 9, 16, 41
(540)

Aleš Brichta

- (111) **367791**
(220) 15.01.2018
(320) 15.01.2018
(442) 18.04.2018
(151) 25.07.2018
(730) **Richtrová Lenka Ing.**, Na Komořsku 2173/17, Praha 4, Modřany, 14300, CZ
(210) O-545080
(510) (24) textilní výrobky v rámci této třídy, bytový textil; (25) oděvy.
(511) 24, 25

(540)

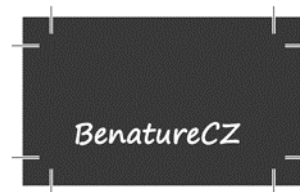

- (111) **367792**
(220) 16.01.2018
(320) 16.01.2018
(442) 18.04.2018
(151) 25.07.2018
(730) **Kalous Jan**, náměstí Míru 1221/4, Praha 2, Vinohrady, 12000, CZ
(740) Ing. Jaroslav Novotný, Římská 2135/45, Praha 2, Vinohrady, 12000
(210) O-545097
(510) (6) kovové zámky, bezpečnostní schránky, polotovary klíčů, klíče, zámky a ostatní zámečnické výrobky zařazené v této třídě, nábytkové kování, kovové železářské zboží, zámky (kovové), s výjimkou elektrických, kovové podnosy, kovové nádoby, umělecká díla z běžných kovů, obecné kovy a jejich slitiny, kovové stavební materiály, kovové stavební materiály přenosné, kovové kabely a dráty neelektrické, kovové potřeby zámečnické a klempířské, kovové trubky, sejfy, rudy; (35) propagace zámečnických výrobků a služeb; (37) zámečnictví; (42) navrhování a vývoj počítačového hardwaru a softwaru pro bezpečnostní zámečnickou oblast, navrhování programů bezpečnosti silničního provozu.
(511) 6, 35, 37, 42
(540)



- (111) **367793**
(220) 16.01.2018
(320) 16.01.2018
(442) 18.04.2018
(151) 25.07.2018
(730) **Thabet Kamel**, Rybářská 4605/10a, Jablonec nad Nisou, 46601, CZ
(210) O-545098
(510) (29) ajvar (konzervované papriky), albuminová mléka, algináty pro kulinářské použití, aloe vera pro lidskou spotřebu, ančovičky, ne živé, arašídové máslo, arašídové mléko pro kulinářské použití, artyčoky konzervované, bílkoviny pro kulinářské použití, bramborové lupínky, bramborové lupínky s nízkým obsahem tuku, bramborové vločky, bujónové koncentráty, bujónové přípravky, bujóny, bulgogi (korejský pokrm z hovězího masa), cibulové kroužky, citrónová šťáva pro kulinářské použití, datle, dršťky, drůbež, ne živá, dušené ovoce, džemy, extra panenský olivový olej do pokrmů, falafel, galbi (grilovaný masový pokrm), garnáti, ne živí, guacamole (pomazánka z avokáda), humři, ne živí, humus (cizrnová pomazánka), jablečné pyré, játra, játrová paštika, jedlé kytice ze zpracovaného ovoce, jedlé tuhy, jelita, jogurt, kakaové máslo potravinářské, kandované ořechy, kandované ovoce, kaviár, kefir (mléčný nápoj), kimčchi (pokrm z kvašené zeleniny), klipfish (sušená solená treska), knedlíky na bázi brambor, kokosové máslo, kokosové mléko pro kulinářské použití, kokosový tuk, kokosový olej potravinářský, kompoty, kondenzované mléko, konzervovaná čočka, konzervovaná zelenina, konzervované fazole, konzervované houby, konzervované lanýže, konzervované maso, konzervované olivy, konzervované ovoce, konzervované plody bobulovin,

konzervované ryby, konzervované sójové boby pro potravinářské účely, konzervovaný hrášek, korýši, ne živí, krokety, kumys (mléčný nápoj), kvašená zelenina, kysané zelí, kyselé okurky, langusty, ne živé, lososi, ne živí, mandlové mléko pro kulinářské použití, margarín, maso, masové aspiky, huspenina, nasolená masa, nasolené ryby, ochucené ořechy, olivový olej potravinářský, ovoce konzervované v alkoholu, ovocné saláty, párky na tyčce (v kukuřičném těstíčku), párky pro přípravu párků v rohlíku, párky, klobásy, salámy, placičky z tofu, pokrmy z ryb pro lidskou spotřebu, polévky, pomazánky na chléb obsahující tuk, potravinářské oleje, potraviny na bázi ryb, rajčatové pyré, rajčatový protlak, rybí filé, svačinky na bázi ovoce, sýr, šunka, tmavá tlačěnka (krevní uzenina), tofu, tvaroh, uzeniny, uzeniny v těstíčku, vařená zelenina, vývary, zeleninové saláty, zvěřina; (30) bulgur, burritos, cukrářské výrobky, čaj, čatni (dochucovadlo), čokoláda, dresinky, hotová jídla na bázi nudlí, chalva, chléb, jamí závitky, jiaozi (plněné knedlíčky), káva, kávové nápoje s mlékem, kečup, kimchiijeon (smaženky z fermentované zeleniny), knedlíky na bázi mouky, koláče, krekry, kroupy pro lidskou spotřebu, krutony, křehké pečivo - sušenky, kukuřičná kaše, kukuřičné lupínky, kuskus (semolina), ledové tříště se slazenými červenými fazolemi, ledový čaj, lívance, majonéza, makaróny, marinády, masové koláče, minizákusky (dortíky), mražený jogurt (mražený sladký výrobek), nápoje na bázi čaje, nápoje na bázi kávy, nekynutý chléb, nudle, okonomijaki (japonské slané placky), omáčky na těstoviny, onigiri (rýžové koule), palačinky, párky v rohlíku (sendviče), pelmeně (knedlíčky plněné masem), pesto (omáčka), pizza, pražená kukuřice (popcorn), pudink, quiche (slaný koláč), rajčatová omáčka, ramen (japonské polévky na bázi nudlí), ravioli, rýže, salátové zálivky, senbei (rýžové krekry), sendviče, sladké žemle, sorbety (zmrzlina), sušenky, svačिनové občerstvení na bázi cereálií, špagety, tabbouleh (arabský salát), tacos, tapioka, těsto na přípravu pečiva, těstoviny, tortily, udon nudle (japonské nudle), vafle, vareniki (plněné knedlíčky), vermiceli (nudle), zefír (cukrovinka), zeleninové a ovocné omáčky k masům (dochucovadla), zmrzlina; (43) bary, bufety, jídelny, kavárny, restaurace, samoobslužné jídelny, samoobslužné restaurace, zajištění stravování.

(511) 29, 30, 43
(540)



(111) **367794**
(220) 16.01.2018
(320) 16.01.2018
(442) 18.04.2018
(151) 25.07.2018
(730) **Kalous Jan**, náměstí Míru 1221/4, Praha 2, Vinohrady, 12000, CZ
(740) Patentová a známková kancelář Novotný, Ing. Jaroslav Novotný, Římská 2135/45, Praha 2, Vinohrady, 12000
(210) O-545099
(510) (6) kovové zámky, bezpečnostní schránky, polotovary klíčů, klíče, zámky a ostatní zámečnické výrobky zařazené v této třídě, nábytkové kování, kovové železářské zboží, zámky (kovové), s výjimkou elektrických, kovové podnosy, kovové nádoby, umělecká díla z běžných kovů, obecné kovy a jejich slitiny, kovové stavební materiály, kovové stavební materiály přenosné, kovové kabely a dráty neelektrické, kovové potřeby zámečnické a klempířské, kovové trubky, sejfy, rudy; (35) propagace zámečnických výrobků a služeb; (37) zámečnictví; (42) navrhování a vývoj počítačového hardwaru a softwaru pro bezpečnostní zámečnickou oblast, navrhování programů bezpečnosti silničního provozu.
(511) 6, 35, 37, 42

(540)



(111) **367795**
(220) 16.01.2018
(320) 16.01.2018
(442) 18.04.2018
(151) 25.07.2018
(730) **Kalous Jan**, náměstí Míru 1221/4, Praha 2, Vinohrady, 12000, CZ
(740) Patentová a známková kancelář Novotný, Ing. Jaroslav Novotný, Římská 2135/45, Praha 2, Vinohrady, 12000
(210) O-545100
(510) (6) kovové zámky, bezpečnostní schránky, polotovary klíčů, klíče, zámky a ostatní zámečnické výrobky zařazené v této třídě, nábytkové kování, kovové železářské zboží, zámky (kovové), s výjimkou elektrických, kovové podnosy, kovové nádoby, umělecká díla z běžných kovů, obecné kovy a jejich slitiny, kovové stavební materiály, kovové stavební materiály přenosné, kovové kabely a dráty neelektrické, kovové potřeby zámečnické a klempířské, kovové trubky, sejfy, rudy; (35) propagace zámečnických výrobků a služeb; (37) zámečnictví; (42) navrhování a vývoj počítačového hardwaru a softwaru pro bezpečnostní zámečnickou oblast, navrhování programů bezpečnosti silničního provozu.
(511) 6, 35, 37, 42
(540)



(111) **367796**
(220) 16.01.2018
(320) 16.01.2018
(442) 18.04.2018
(151) 25.07.2018
(730) **ICO Syndicate Ltd.**, Global Gateway 8, Rue de la Perle, SC
(740) INPARTNERS GROUP, Mgr. Lenka Musilová, Koliště 1965/13a, Brno, Černá Pole, 60200
(210) O-545112
(510) (35) poradenství v oblasti šíření komerčního sdělení prostřednictvím sociálních sítí a diskuzních komunit (chat), marketing, poradenství v oblasti propagačních a marketingových služeb, virální marketing – design (tvorba a šíření komerčních sdělení prostřednictvím sociálních sítí), tvorba a šíření marketingových internetových fenoménů (memů), propagace, propagace multimediálního vzdělávacího a zábavního obsahu, poradenství v oblasti marketingu prvotního úpisu kryptoměn (initial coin offering), audit prvotního úpisu kryptoměn (initial coin offering), due diligence prvotního úpisu kryptoměn (initial coin offering), marketing vzdělávacího multimediálního obsahu (např. videa, články, podcasty), marketing zábavního multimediálního obsahu (např. videa, články, podcasty); (36) investování do užitečných tokenů (utility tokens), tokenů a pretokenů, investování do kryptoměn, nákup kryptoměn, nákup užitečných tokenů (utility tokens), tokenů a pretokenů, přeprodání kryptoměn, poskytování likvidity, informace o investicích, investování do prvotních úpisů kryptoměn (initial coin offering), finanční informace a údaje, poradenské a konzultační služby týkající se všech služeb uvedených v této třídě,

poskytování informací a analýz v oboru finančních investic, poskytování informací a analýz v oboru kryptoměn a investic do kryptoměn a v kryptoměnách, poskytování informací a analýz v oboru uživatelských tokenů (utility tokens), tokenů a pretokenů a investic do uživatelských tokenů (utility tokens), tokenů a pretokenů, poskytování informací a analýz v oboru prvotního úpisu kryptoměn (initial coin offering), poskytování informací a analýz v oboru chytrých kontraktů (smart contracts), poradenství týkající se prvotního úpisu kryptoměn (initial coin offering), poradenství v oblasti zřizování a provozování prvotního úpisu kryptoměn (initial coin offering), poradenství v oblasti financování prvotního úpisu kryptoměn (initial coin offering), poradenství v oblasti výběru strategických a obchodních partnerů prvotního úpisu kryptoměn (initial coin offering), poradenství v oblasti přípravy bílé knihy (white paper) prvotního úpisu kryptoměn (initial coin offering), příprava bílé knihy (white paper) prvotního úpisu kryptoměn (initial coin offering), informační služby týkající se financí, kryptoměn, prvotních úpisů kryptoměn (initial coin offering), uživatelských tokenů (utility tokens), tokenů a pretokenů poskytované on-line, finanční informační služby vztahující se k investicím do prvotních úpisů kryptoměn (initial coin offering), finanční informační služby vztahující se k měnám, finanční informační služby vztahující se ke kryptoměnám, poskytování informací souvisejících se směnnými kurzy, finanční informace v podobě směnných kurzů, služby databázi v oblasti kryptoměn, uživatelských tokenů (utility tokens), tokenů a pretokenů a prvotních úpisů kryptoměn (initial coin offering), poradenství týkající se získávání kapitálu, zprostředkování slev na pořizování kryptoměn, uživatelských tokenů (utility tokens), tokenů a pretokenů, předprodeje a zajištění předprodeje kryptoměn, uživatelských tokenů (utility tokens), tokenů a pretokenů, pojištění, služby finanční, služby peněžní, měnové obchody a směnárenské služby, management kryptoměn, směna kryptoměn na tradiční měnu, usnadňování převodů elektronických hotovostních ekvivalentů, služby v oblasti směnárenských transakcí, služby v oblasti směnárenských transakcí s virtuálními penězi zaměřené na převoditelné jednotky elektronických hotovostních ekvivalentů mající specifikovanou hodnotu hotovosti, informační, poradenské a konzultační služby týkající se všech výše uvedených služeb v této třídě, poradenství zaměřené na fúze a akvizice, finanční služby a poradenství spojené s investicemi do kryptoměn, do uživatelských tokenů (utility tokens), tokenů a pretokenů a do prvotních úpisů kryptoměn (initial coin offering), provozování platformy na obchodování kryptoměn, uživatelských tokenů (utility tokens), tokenů a pretokenů, koncentrace (pooling) kryptoměn, uživatelských tokenů (utility tokens), tokenů a pretokenů, algoritmické obchodování, modelování cen kryptoměn, modelování cen uživatelských tokenů (utility tokens), tokenů a pretokenů, predikce vývoje trhu kryptoměn, uživatelských tokenů (utility tokens), tokenů a pretokenů, predikce hodnoty a výkonnosti kryptoměn, uživatelských tokenů (utility tokens), tokenů a pretokenů, evidence a hodnocení poradenských služeb v oblasti kryptoměn, uživatelských tokenů (utility tokens), tokenů a pretokenů, analýza crowdsourcingových investic, arbitráž ve finančnictví, nákup a prodej kryptoměn, uživatelských tokenů (utility tokens), tokenů a pretokenů s cílem využití rozdílů cen na odlišných burzách za účelem dosažení zisku, technická, fundamentální, kvantitativní a sentimentální analýza kryptoměn, uživatelských tokenů (utility tokens), tokenů a pretokenů, zprostředkování crowdsourcingového investování do kryptoměn, uživatelských tokenů (utility tokens), tokenů a pretokenů, generování, poskytování, zpeněžování, sledování a provádění obchodních signálů, escrow, zajišťování escrow k nákupu kryptoměn, uživatelských tokenů (utility tokens), tokenů a pretokenů; (38) telekomunikace, přenos virtuálních peněz a digitálních peněz prostřednictvím elektronických komunikačních sítí, elektronický přenos peněz prostřednictvím počítačových terminálů a elektronických zařízení, informační, poradenské a konzultační služby vztahující se ke všem výše uvedeným službám v této třídě, provoz a správa počítačového programu zajišťujícího komunikaci s klienty (bot); (41) organizace internetových diskuzních komunit, služby pro automatizaci organizace internetových diskuzních komunit, networking – služby pro vytváření vztahů, vzájemnou výměnu informací a udržování osobních kontaktů, pořádání a organizace výstav, akcí, konferencí, komunitních setkání, příprava a organizace hromadných otevřených kurzů na téma kryptoměn a technologie blockchain, příprava vzdělávacích materiálů na téma kryptoměn a technologie blockchain, zábavní a vzdělávací služby, zábavní a vzdělávací služby v oblasti kryptoměn, příprava vzdělávacího multimediálního obsahu (např. videa, články, podcasty), příprava zábavního multimediálního obsahu (např. videa, články, podcasty), příprava a organizace seminářů, příprava a organizace webinářů; (42) vývoj počítačového softwaru, vývoj počítačových programů a počítačového softwaru pro elektronické obchodování s tradičními a virtuálními penězi, vývoj počítačového softwaru pro komunikaci mezi počítači v oblasti virtuálních a tradičních peněz, vývoj počítačového softwaru pro komunitní organizaci, vývoj počítačového softwaru

komunikující s klienty (bot), vývoj počítačového softwaru pro automatizaci investic do kryptoměn, uživatelských tokenů (utility tokens), tokenů a pretokenů a prvotních úpisů kryptoměn (initial coin offering), vývoj počítačového softwaru pro modelování cen kryptoměn, vývoj počítačového softwaru pro modelování cen uživatelských tokenů (utility tokens), tokenů a pretokenů, vývoj počítačového softwaru pro predikce vývoje trhu kryptoměn, uživatelských tokenů (utility tokens), tokenů a pretokenů, vývoj počítačového softwaru pro predikce hodnoty a výkonnosti kryptoměn a tokenů, vývoj umělé inteligence.

(511) 35, 36, 38, 41, 42
(540)

ICO SYNDICATE

(111) **367797**
(220) 17.01.2018
(320) 17.01.2018
(442) 18.04.2018
(151) 25.07.2018
(730) **TOMMY STACHI s.r.o.**, Táboritská 1000/23, Praha 3, Žižkov, 13000, CZ
(740) Mgr. Martin Sejk, Korunní 810, Praha 10, 10100
(210) O-545146
(591) Barevná
(510) (35) administrativní služby, marketing, obchodní informace, obchodní informace a rady pro spotřebitele ve výběru produktů a služeb, obchodní průzkum, obchodní zprostředkovatelské služby, propagace, reklama; (36) služby finanční, peněžní, bankovní, dluhové poradenství, financování formou koupě na splátky, půjčky (financování), půjčky na splátky, včetně on-line služeb k daným službám příslušným – v rámci této třídy.
(511) 35, 36
(540)

TOMMY STACHI
Snadná půjčka pro zaměstnance

(111) **367798**
(220) 18.01.2018
(320) 18.01.2018
(442) 18.04.2018
(151) 25.07.2018
(730) **Dejsvino, s.r.o.**, Jeseniova 2852/18, Praha 3, 13000, CZ
(740) Mgr. Martin Čumpelík, advokát, V Kolkovně, Praha 1, 11000
(210) O-545155
(591) Barevná
(510) (21) výrobky ze skla, porcelánu a kameniny, dekantéry, vývrtky, chladicí nádoby; (33) alkoholické nápoje s výjimkou pív, vína, šumivá vína, sekty, lihoviny, zejména vinné destiláty, aperitivy; (35) on-line prodej vína, maloobchod a velkoobchod s vínem, poskytování obchodních informací prostřednictvím webových stránek, subdodavatelské služby, marketing, vydávání reklamních nebo náborových, propagačních a inzertních textů, administrativní zpracování objednávek, dodavatelské služby pro třetí osoby, obchodní činnost (služby, poradenství), výstavní akce pro komerční účely, konzultační a poradenská činnost, pomoc při obchodní činnosti, propagační činnost, veletrhy pro obchodní a reklamní účely, organizování výstav komerčních a reklamních, doprovodné, prezentační a reklamní programy, provádění aukcí a vedení dražeb, zejména vín, distribuce vzorků zboží, odborné obchodní poradenství, předvádění modelů pro reklamní účely a podporu prodeje, průzkum trhu, reklama, rozšiřování reklamních materiálů, zprostředkování prodeje a nákupu výrobků a obchodní služby v oboru alkoholických nápojů, organizování, zabezpečování a pořádání propagačních výstav, propagačních a reklamních akcí a přehlídek zboží; (41) činnost výchovná, školící a zábavní, např. pořádání a řízení odborných školení, soutěží a přehlídek spojených s degustací vína, klubové služby související s vedením vinoték, organizování seminářů, kongresů, symposií, zejména o víně, vzdělávání a školení, zvláště v oblasti degustace a hodnocení vín, organizování, zabezpečování a pořádání soutěží v oblasti

vinařství, výstav, přehlídek, ochutnávek vín a prezentací pro vzdělávací a zábavné účely.

(511) 21, 33, 35, 41
(540)



(111) **367799**

(220) 19.01.2018
(320) 19.01.2018
(442) 18.04.2018
(151) 25.07.2018

(730) **D - Klima s.r.o.**, Pustiměř 54, Pustiměř, 68321, CZ

(740) Bohemia Patent, Ing. Jana Vanděliková, Vodičkova 791/41, Praha 1 - Nové Město, 11000

(210) O-545193

(510) (35) reklamní, inzertní a propagační činnost, informačně-obchodní činnost, zásilkový prodej a elektronický obchod (e-shop) prostřednictvím komunikačních sítí (internet) a zprostředkování smluv o nákupu a prodeji rukodělného a uměleckého zboží pro třetí strany, to vše především pro bižuterii, výrobky z textilu, keramiku, umělecká díla, výrobky z kůže, klenoty, výrobky ze vzácných kovů, bytové doplňky, nábytek, hračky, výrobky ze dřeva a plastických hmot, kloboučnické zboží, galanterii, svíčky, floristiku, zrcadla, pořádání výstav pro reklamní účely, pořádání a vedení veletrhů a výstav pro obchodní účely.

(511) 35

(540)



(111) **367800**

(220) 19.01.2018
(320) 19.01.2018
(442) 18.04.2018
(151) 25.07.2018

(730) **V24 Media s.r.o.**, Rybná 716/24, Praha 1, Staré Město, 11000, CZ

(740) advokát, Mgr. Petr Horáček LLM, Na zbořenci 276/14, Praha 2, Nové Město, 12000

(210) O-545206

(510) (9) zařízení v oblasti informačních technologií a audiovizuální zařízení, nahrany obsah (počítačové programy, data a informace), informační technologie a audiovizuální, multimediální a fotografické přístroje; (16) tiskoviny, časopisy, časopisy, publikace, časopisy [periodika], časopisy a periodika, periodické publikace, časopisy; (35) reklamní, marketingové a propagační služby, rozšiřování reklamních marketingových a propagačních materiálů, šíření reklamních materiálů (prospekty, brožury a tiskoviny), reklama, marketing a propagační služby, pomoc v obchodní a podnikatelské činnosti, management a administrativní služby; (38) televizní vysílání, hudební vysílání, video vysílání, rozhlasové vysílání, televizní vysílání a vysílání kabelové televize; (41) vydavatelská činnost a zpravodajství, digitální video, audio a multimediální zábavní vydavatelské služby, editování psaných textů, editování tiskárenských výrobků obsahujících obrázky, s výjimkou těch pro reklamní účely, elektronická nakladatelská činnost (služby), elektronická vydavatelská činnost, elektronické online publikace periodik a knih, elektronické publikace knih a periodik online,

elektronické publikování, elektronické vydávání textů a tiskárenských výrobků na internetu, s výjimkou vydávání reklamních textů.

(511) 9, 16, 35, 38, 41
(540)

V24 Media

(111) **367801**

(220) 23.01.2018
(320) 23.01.2018
(442) 18.04.2018
(151) 25.07.2018

(730) **Říčany Property s.r.o.**, Dělnická 213/12, Praha 7, Holešovice, 17000, CZ

(210) O-545252

(510) (35) propagační činnost, reklama; (37) stavebnictví, opravy budov; (41) výchova, vzdělávání, zábava, sportovní a kulturní aktivity.

(511) 35, 37, 41

(540)



(111) **367802**

(220) 24.01.2018
(320) 24.01.2018
(442) 18.04.2018
(151) 25.07.2018

(730) **ING corporation, spol. s r.o.**, Mánesova 1259, Frýdlant nad Ostravicí, Frýdlant, 73911, CZ

(740) PatentEnter s.r.o., Koliště 1965/13a, Brno, Černá Pole, 60200

(210) O-545288

(591) Barevná

(510) (9) software pro navrhování ortopedických vložek; (10) ortopedické vložky do obuvi, vložky do bot k ortopedickému použití, vložky-výplně (ortopedické); (40) zakázková výroba ortopedických vložek, úprava vložek do obuvi, tvarování ortopedických vložek.

(511) 9, 10, 40

(540)



(111) **367803**

(220) 25.01.2018
(320) 25.01.2018
(442) 18.04.2018
(151) 25.07.2018

(730) **Beroun Golf Club z.s.**, Na Veselou 909, Beroun - Závodí, 26601, CZ

(210) O-545312

(510) (35) správa hotelů, obchodní nebo podnikatelské informace, marketingové studie, obchodní reklama (pro třetí osoby), reklama, pronájem reklamních materiálů, pronájem reklamních ploch, rozhlasová reklama, rozšiřování reklamních nebo inzertních materiálů, rozšiřování vzorků (zboží), řízení

(poradenské služby obchodní nebo podnikatelské), poradenství v obchodní činnosti, televizní reklamy, zasílání reklamních materiálů zákazníkům; (41) fotografování, provozování golfových hřišť, informace o možnostech rekreace, informace o možnostech zábavy, výchovně - zábavné klubové služby, kluby zdraví (služby), organizování a vedení konferencí, organizování a vedení kongresů, organizování sportovních soutěží, provozování sportovních zařízení, půjčování sportovního nářadí, služby pro oddech a rekreaci, organizování vzdělávacích a zábavných soutěží, pronájem sportovního zařízení; (43) automaty (rychlé občerstvení), služby barů, bufety, hotelové služby, rezervace hotelů, jídelny a závodní jídelny, kavárny, penziony, restaurace, rezervace penzionů, ubytovací služby (hotely, penziony), zásobování.

(511) 35, 41, 43

(540)



(111) **367804**

(220) 25.01.2018

(320) 25.01.2018

(442) 18.04.2018

(151) 25.07.2018

(730) **CZECH NEWS CENTER a.s.**, Komunardů 1584/42, Praha 7, Holešovice, 17000, CZ

(210) O-545326

(510) (9) data, informace a databáze, nahrané zvukové a zvukově-obrazové záznamy, vše na elektronických, magnetických, optických a jiných nosičích v rámci třídy 9 nebo v elektronických, datových, informačních a telekomunikačních sítích, elektronická periodika a knihy, stahovatelné počítačové programy, počítačový software, stahovatelné multimediální aplikace zejména pro zachycení, zpracování, vyhodnocení, synchronizaci či sdílení dat v oblastech zdravého životního stylu, fitness a výživy, přístroje pro zpracování dat; (16) tiskoviny všeho druhu, noviny, časopisy, periodika, knihy, učebnice, učební pomůcky, křížovky, katalogy, papírenské zboží, fotografie, plakáty, samolepky, pohlednice, programy a informační letáky, vstupenky, katalogy, tištěné nosiče informací a záznamů všeho druhu v rozsahu této třídy; (35) inzertní činnost, reklamní a propagační činnost, marketing, prezentace výrobků a služeb v komunikačních médiích pro účely maloobchodu, pronájem reklamních ploch na internetu, prodej po telefonu (telemarketing), analýzy nákladů, obchodní průzkumy, zajišťování předplatného novin a časopisů, průzkum trhu, průzkum veřejného mínění, komerční informace a rady pro spotřebitele, služby v oblasti srovnávání cen, organizování akcí, výstav, prodejních trhů a přehlídek pro obchodní, propagační a reklamní účely, organizace spotřebitelských soutěží reklamního charakteru zaměřených zejména na podporu prodeje, vyhlásování výsledků soutěží reklamního charakteru zaměřených zejména na podporu prodeje, organizace spotřebitelských soutěží - v rámci této třídy, spotřebitelská anketa, propagace výherce soutěže či ankety, maloobchodní prodej dietetických přípravků, maloobchodní služby v oblasti potravin, maloobchodní prodej výživových doplňků, maloobchodní prodej předmětů sloužících k úpravě vzhledu lidí; (38) přenos zpráv a informace, komunikace, šíření elektronických periodik a knih, vše prostřednictvím počítačů, elektronických, počítačových, datových a telekomunikačních sítí (zejména prostřednictvím internetu), poskytování přístupu k databázím, informační služby na internetu, provozování internetových portálů, poskytování on-line elektronických publikací (bez možnosti stažení), provozování her on-line, nahrávání a vydávání zvukových a zvukově-obrazových záznamů, poskytování informací o možnostech zábavy,

rekreace a rozptýlení, o výchově, vzdělávání a sportu, pořádání a realizace workshopů, pořádání přednášek, pořádání festivalů pro kulturní, zábavní, vzdělávací a školicí účely, pořádání výstav pro kulturní, zábavní a vzdělávací účely, poskytování vzdělávacích informací o zdraví a tělesné kondici, vzdělávací služby týkající se zdraví, vzdělávací služby týkající se diet, pořádání vzdělávacích služeb vztahujících se k dietám; (44) poradenské služby týkající se zdraví a diet, poskytování informací o zdraví, poskytování informací týkající se dietního a výživového poradenství, poskytování informací týkajících se dietních a výživových doplňků.

(511) 9, 16, 35, 38, 41, 44

(540)



(111) **367805**

(220) 26.01.2018

(320) 26.01.2018

(442) 18.04.2018

(151) 25.07.2018

(730) **Heineken Česká republika, a.s.**, U Pivovaru 1, Krušovice, 27053, CZ

(740) JUDr. Milan Kyjovský, advokát, Poštovská 455/8, Brno, Brno-město, 60200

(210) O-545363

(591) Barevná

(510) (16) papírenské výrobky, papírové etikety, papírové podtácky, papírové tašky, umělohmotné tašky, papírové prostírání, papírové ubrusy, těžítka, viněty, pasparty, papírové ubrousky, papírové vlaječky, papírové praporky, papírové ozdoby na stůl, papírové tácky pod pivní sklenice, papírové průkazy, psací potřeby, papírové rozetky, papírové obaly na lahve, billboardy (reklamní tabule z papíru nebo lepenky), mapy, trojrozměrné modely pro vzdělávací účely, samolepky, fotografie, obalové materiály z papíru nebo umělých hmot, papírové potřeby na dárkové balení, papírové nádoby na balení, plakáty, reklamní plakáty, reklamní letáky, tištěné reklamy, reklamní štíty z papíru nebo lepenky, alba, blahopřání, časopisy, knihy, karty, katalogy, brožury, prospekty, letáky, pohlednice, poutače z papíru nebo lepenky; (21) zboží skleněné spadající do této třídy, to jsou lahve, sklenice na pití, půllitry, poháry keramické, keramické a porcelánové tácky, porcelánové džbány, vázičky, nádoby z plastu, karafy, stolní lahve, podtácky kromě papírových a určených k prostírání, pohárky z papíru nebo umělých hmot, poháry, tácky papírové, tácy (podnosy), cestovní lahve, otvíráky na lahve, štíty vývěsní, reklamní z porcelánu nebo skla, desky na jídelní lístky, pouzdra na jídelní lístky, tepelně izolační nádoby, termosky na jídlo, termosky na nápoje, krabice na jídlo, chladič boxy, umělohmotná prostírání; (24) látky a tkaniny, látková prostírání, látkové ubrousky, látkové tácky pod sklenice, nástěnné textilie, oděvní textilie, okenní clony, osušky, ozdobné textilní přehozy na stůl, plastové přehozy na stůl, plastové reklamní plakáty, podložky na stůl pod sklenice, talíře (prostírání), potahy a povlaky na nábytek, potahy (volné) na nábytek, potištěné textilie, přehozy, ručníky, skládané rolety, textilní tapety a textilní závěsy na stěnu, stolní prádlo (textilní), textilie, ubrusy; (25) oblečení, obuv, opasky, pokrývky hlavy, šály, trička, košile, mikiny, svetry, bundy sportovní, čepice, čepice s kšiltlem, čelenky, zástěry (zástěry číšnícké), vesty (vesty číšnícké), ochranné kšiltly, klobouky, šátky, plavky, ponožky, sportovní obuv, sportovní oblečení; (32) aperitivy nealkoholické, nealkoholické nápoje, jablečný mošt (nealkoholický), pivo, pivo a pivovarnické výrobky, nealkoholické pivo, ochucené pivo, pivo s nízkým obsahem alkoholu, sladové pivo, sladové nápoje, výtažky z chmele na výrobu piva, míchané nápoje s obsahem piva, nápoje na bázi piva, mošty, přípravky na výrobu nápojů, zázvorové pivo, prášky na přípravu šumivých nápojů, příchutě na výrobu nápojů, minerální vody, limonády, džusy, energetické nápoje, šumivé nápoje, ovocné šťávy a nápoje, sirupy na výrobu nápojů; (43) bary, barové služby, bufety, delikatesy (restaurace), firemní akce (poskytování jídel a nápojů), hotelové

služby, rezervace hotelů, jídelny a závodní jídelny, kavárny, konzultační služby v oblasti zajišťování potravin a nápojů, poskytování přechodného ubytování, poskytování gastronomických služeb, provoz hotelového ubytování, půjčování stanů, půjčování židlí, stolů, prostírání, nápojového skla, restaurace, pohostinství (služby), ubytovací služby (hotely, penziony), zásobování, čepování piva.

(511) 16, 21, 24, 25, 32, 43
(540)



(111) **367806**
(220) 28.01.2018
(320) 28.01.2018
(442) 18.04.2018
(151) 25.07.2018
(730) **NEELKANTH s.r.o.**, Dlouhá 741/13, Praha 1, Staré Město, 11000, CZ
(210) O-545400
(591) Barevná
(510) (43) pohostinství (služby), služby v oblasti pohostinství, služby v oblasti pohostinství (potraviny a nápoje), poskytování jídla a nápojů, restaurační služby zahrnující bary s povolením k prodeji alkoholu, bary (služby).
(511) 43
(540)



(111) **367807**
(220) 28.01.2018
(320) 28.01.2018
(442) 18.04.2018
(151) 25.07.2018
(730) **NEELKANTH s.r.o.**, Dlouhá 741/13, Praha 1, Staré Město, 11000, CZ
(210) O-545401
(510) (43) restaurace, poskytování jídla a nápojů, restaurace (služby), restaurace rychlého občerstvení (služby), restaurace s odnosem jídel s sebou, pohostinství (služby), služby v oblasti pohostinství, služby v oblasti pohostinství (potraviny a nápoje).
(511) 43
(540) **INDIAN RESTAURANT RASOI**

(111) **367808**
(220) 30.01.2018
(320) 30.01.2018
(442) 18.04.2018
(151) 25.07.2018
(730) **Bědajánek Pavel Ing.**, Na Peřeji 730/5, Ostrava, Stará Bělá, 72400, CZ
(210) O-545440
(591) Barevná

(510) (36) konzultační služby (finanční -); (44) konzultační služby týkající se lékařské zdravotní péče.
(511) 36, 44
(540)

condat

(111) **367809**
(220) 30.01.2018
(320) 30.01.2018
(442) 18.04.2018
(151) 25.07.2018
(730) **Mr. RED s.r.o.**, Pod strání 2160/19, Praha 10, Strašnice, 10000, CZ
(210) O-545455
(510) (25) sportovní bundy, sportovní ponožky, sportovní punčochy, sportovní obuv, sportovní oblečení, sportovní oděvy, sportovní svetry, pokrývky hlavy, sportovní košile, sportovní kalhoty, sportovní dresy, sportovní tílka, sportovní legíny, sportovní podprsenky, oděvy pro sport, sportovní kalhoty (pumpky), kalhoty na sportování; (35) reklama, marketing a propagační služby, reklamní služby, obchodní služby a informace pro spotřebitele, obchodní analýzy, průzkum a informační služby, pomoc v obchodní a podnikatelské činnosti, management a administrativní služby, korporátní služby, reklamní služby, marketingové služby, venkovní propagační a reklamní služby, služby reklamní grafiky, obchodní marketingové služby, obchodně-propagační služby, modelingová agentura (služby), služby řádkové inzerce, digitální reklamní služby, služby propagace baseballu, služby vztahů s veřejností (public relations), poradenské služby ohledně styku s veřejností, služby předvádění výrobků a vystavování zboží, služby vystavování zboží, služby aranžování výloh pro reklamní účely, reklamní služby prostřednictvím reklamy na balonech, expoziční služby zaměřené na obchodní propagaci výrobků, služby v oblasti aranžování výkladních skříní maloobchodních prodejen, služby v oblasti předvádění výrobků ve výkladech obchodů živými modely, věrnostní, pobídkové a bonusové programy, služby věrnostních programů, služby v oblasti správy věrnostních karet, věrnostní zákaznické služby ke komerčním, propagačním a/nebo reklamním účelům, služby zákaznického klubu pro komerční, propagační a/nebo reklamní účely, správa slevového programu, který umožňuje účastníkům získávat slevy na výrobky a služby prostřednictvím členské slevové karty, poskytování prostor, času a médií pro reklamu, poskytování prostoru na webových stránkách k reklamě na výrobky a služby, rozšiřování reklamních marketingových a propagačních materiálů, zásilkové reklamní služby, služby v oblasti šíření reklamních materiálů, služby spočívající v zaslání adresných reklamních materiálů, poskytované specializovanými agenturami, konzultační a poradenské služby a pomoc v oblasti reklamní, marketingové a propagační činnosti, marketingové konzultační služby, marketingové poradenské služby, poradenské služby ohledně propagace prodeje, poradenské služby ohledně podnikové identity, poradenské služby v oblasti reklamy, konzultační služby v oblasti reklamy, reklamní služby vztahující se k oděvům, poradenské služby v oblasti internetového marketingu, poradenské služby v oblasti partnerského marketingu, poradenské služby vztahující se k reklamě, obchodní poradenské služby vztahující se k marketingu, poradenské služby vztahující se k propagačním činnostem, poradenské služby vztahující se k propagaci prodeje, obchodní poradenské služby vztahující se k propagaci kampaní na shromažďování finančních prostředků, služby srovnávání cen, služby propagace exportu, služby řízení prodeje, velkoobchodní objednávkové služby, online objednávkové služby, služby nákupních agentur, maloobchod a velkoobchod oděvů, maloobchodní služby zásilkového prodeje oděvů, skladové služby pro maloobchodní prodej oděvů, služby obchodních kanceláří, služby obchodního zastoupení, obchodní zprostředkovatelské služby v oblasti oděvů, kancelářské služby (administrativa), služby obchodního plánování, služby konkurenčního zpravodajství, služby pro přemisťování firem, relokační služby pro firmy, služby odborníků na efektivitu, subdavatelské služby (obchodní asistence), administrativní zpracování dat, event marketing (získávání zákazníků pořádáním akcí); (41) trénování sportů, sportovní aktivity,

sportovní výcvik, sportovní služby, výuka tenisu, služby v oblasti vzdělávání, zábavy a sportu, vzdělávací a školicí služby, vydavatelská činnost a zpravodajství, vydávání tiskovin vztahujících se ke vzdělávání, vzdělávání a výuka, programy her (zábava, vzdělávání), služby poskytované školami (vzdělávání), letní tábory (zábava a vzdělávání), služby mateřské školy (vzdělávání nebo zábava), organizace prohlídek jeskyní s průvodcem pro účely vzdělávání, vzdělávání a odborná příprava v oblasti hudby a zábavy, organizace zájezdů po kulturních památkách s průvodcem pro účely vzdělávání, organizování konferencí, výstav, soutěží a sympozií zaměřených na vzdělávání, plánování seminářů za účelem vzdělávání, plánování konferencí za účelem vzdělávání, organizování seminářů zaměřených na vzdělávání, pořádání seminářů zaměřených na vzdělávání, plánování přednášek za účelem vzdělávání, organizování konferencí vztahujících se ke vzdělávání, pořádání konferencí vztahujících se ke vzdělávání, tvorba zvuku, videa, multimedií a fotografií, pronájem audiopásek za účelem jazykového vzdělávání, služby v oblasti sportu a fitness, služby v oblasti sportovního vzdělávání.

(511) 25, 35, 41

(540)

GO22

(111) **367810**

(220) 31.01.2018

(320) 31.01.2018

(442) 18.04.2018

(151) 25.07.2018

(730) **Axiory Services s.r.o.**, Masarykova 409/26, Brno, Brno-město, 60200, CZ

(740) INPARTNERS GROUP, Mgr. Simona Hejdrová, Koliště 1965/13a, Brno, Černá Pole, 60200

(210) O-545492

(510) (36) služby finanční a finančně analytické, služby v oblasti investic, služby peněžní, služby nemovitostní, pojištění, zprostředkování obchodů finančních, peněžních, pojišťovacích, poradenské a informační služby v oblasti finanční, finančně-analytické, investiční, peněžní, nemovitostní a pojišťovací, kapitálové investice, investice podílových fondů, investice kapitálových fondů, investice finančních prostředků, finanční investice a poradenství, investice do podílových fondů, investice do penzijních fondů, finanční investice a poradenské služby, makléřské služby pro kapitálové investice, správa podmíněných účtů pro investice, finanční investice v oblasti cenných papírů, finanční služby související s investicemi, soukromé investice a investiční služby se zaměřením na rizikový kapitál, finanční a peněžní služby a bankovní služby, analýza finančních investic a průzkum v oblasti cenných papírů, digitalizované informační služby vztahující se k finančním obchodům, digitalizované informační služby vztahující se k investicím, digitalizované informační služby zaměřené na bankovní záležitosti, digitalizované služby v oblasti finančních informací, finanční a investiční konzultační služby, finanční informace pro investory, finanční informační služby pro fyzické osoby, finanční informační služby v oblasti finančních trhů cenných papírů, finanční informační služby v oblasti finančních trhů obligací, finanční poradenství v oblasti investic, finanční poradenské služby v oblasti cenných papírů, finanční poradenské služby pro fyzické osoby, finanční poradenské služby pro společnosti, odborné konzultační služby v oblasti financí, konzultace v oblasti kapitálových investic, konzultace týkající se investování finančních prostředků, investiční poradenství, investiční analýzy, informační služby vztahující se k dluhopisům, informační služby vztahující se k cenným papírům, informační služby vztahující se k akciím, informační služby vztahující se k automatickým převodům finančních prostředků, informační služby vztahující se k bankovníctví, informační služby týkající se financí poskytované on-line z počítačových databází nebo z Internetu, informační služby týkající se automatizovaných plateb účtů, informační služby finančních trhů, informatizované finanční poradenské služby, informatizované finanční analýzy, poradenské služby v oblasti cenných papírů, poskytování informací vztahujících se k finančním účtům, poskytování informací v oblasti finančních služeb, poskytování finančních informací investorům, poskytování digitalizovaných informací zaměřených na cenné papíry, služby týkající se informatizovaných finančních dat, příprava finančních analýz v oblasti trhů s dluhopisy, příprava finančních analýz v oblasti cenných papírů, poskytování investičních informací, poskytování investičních spořicíh plánů, zaznamenávání převodu cenných papírů, zaznamenávání finančních transakcí mezi stranami, vydávání výpisů z účtů, zaznamenávání transakcí mezi stranami vztahující se k investicím, zaznamenávání transakcí mezi stranami vztahující se k akciím, zpracování finančních informací, srovnávání hodnoty cenných papírů, služby týkající se průzkumu v oblasti investic, služby týkající se

průzkumu v oblasti financí, analýza finančních investic a průzkum v oblasti cenných papírů, ekonomická a finanční analýza, bankovníctví, mezinárodní bankovníctví, soukromé bankovníctví, finanční bankovníctví, bankovníctví on-line, bankovníctví měnové služby, bankovníctví finanční operace, bankovníctví finanční transakce, bankovníctví a finanční služby; (42) konzultační, poradenské a informační služby v oblasti informačních technologií, pronájem počítačového hardwaru a počítačového vybavení, vývoj softwaru, programování a implementace softwaru, vývoj počítačového hardwaru, webhostingové služby a software jako služba a pronájem softwaru, aktualizace paměťových bank počítačových systémů, aktualizace webových stránek pro třetí osoby, analytické služby v oblasti počítačů, analýzy počítačových systémů, návrhářské služby týkající se systémů pro zpracování dat, návrhářské služby týkající se tvorby sítí, návrhářské služby v oblasti vývoje počítačových systémů pro zpracování informací, služby migrace dat, customizace počítačového hardwaru a softwaru.

(511) 36, 42

(540)

AXIORY

(111) **367811**

(220) 01.02.2018

(320) 01.02.2018

(442) 18.04.2018

(151) 25.07.2018

(730) **SKI Karlov s.r.o.**, Mendlova 1342/12, Opava, Předměstí, 74601, CZ

(740) Advokátní kancelář JUDr. Stanislav Šich, JUDr. Stanislav Šich, advokát, Novomlýnská 3/1238, Praha 1, 11000

(210) O-545538

(510) (35) propagace; (37) výroba umělého sněhu; (39) osobní doprava, přeprava cestujících, provoz a pronájem vleků; (41) půjčování lyžařského vybavení, poskytování lyžařských sjezdovek, poskytování lyžařských zařízení, poskytování sportovních zařízení pro lyžování, sportovní tábory, pořádání sportovních soutěží, provozování sportovních zařízení, půjčování sportovního vybavení, školení, předvádění živých vystoupení, služby sportovních areálů; (43) rezervace přechodného ubytování, pronájem přechodného ubytování.

(511) 35, 37, 39, 41, 43

(540)

(111) **367812**

(220) 02.02.2018

(320) 02.02.2018

(442) 18.04.2018

(151) 25.07.2018

(730) **CET.IN CZ s.r.o.**, Hrozenkovská 44/4, Praha 5, Zličín, 15521, CZ

(740) PatentCentrum Sedlák & Partners s.r.o., Husova tř. 1847/5, České Budějovice, České Budějovice 3, 37001

(210) O-545555

(510) (35) produkce (výroba) reklamních filmů, tvorba reklamních předmětů a reklam, psaní scénářů pro reklamní účely, reklamní, marketingové a inzertní služby všeho druhu včetně inzercí a reklamy poskytované v počítačových, telekomunikačních a obdobných sítích, distribuce reklamních letáků, tiskovin, katalogů, prospektů a ostatních neadresných tiskovin; (38) televizní vysílání zábavných, vzdělávacích, výchovných, soutěžních, diskusních a informačních pořadů, televizní a rozhlasové vysílání prostřednictvím elektronické, komunikační, telekomunikační nebo počítačové sítě, televizní a rozhlasové vysílání do sítí mobilních telekomunikačních operátorů, služby na Internetu související s televizním vysíláním, poskytování programových nabídek, informační služby, šíření informací prostřednictvím datových sítí, šíření, výměna nebo získávání zpráv a informací, šíření informací, audio nebo audiovizuálních děl

prostřednictvím informační nebo datové nebo elektronické nebo komunikační nebo telekomunikační nebo počítačové sítě, zejména Internetu, pronájem komunikačních míst a techniky, organizační zabezpečování televizního vysílání; (41) televizní a filmová produkce, tvorba, výroba a šíření audiovizuálních děl, nakladatelství, vydavatelství, organizování kulturních akcí, tvorba audiovizuálních programů, zejména natáčení filmů, TV pořadů, reklamních a uměleckých klipů a spotů, zábavných pořadů, ediční činnost, publikační činnost, nahrávání nosičů zvukových nebo obrazově zvukových, tvorba audiovizuálních děl, tvorba televizních a audiovizuálních programů, agenturní činnost v oblasti kultury, zprostředkování v oblasti kultury, výchovy, zábavy a sportu, výchovná, vzdělávací, soutěžní a zábavní činnost, zábavní nebo kulturní nebo vzdělávací představení, organizace společenských a kulturních akcí, výstavní činnost v oblasti kultury nebo zábavy nebo výchovy nebo vzdělávání, půjčování nahraných a nenahraných nosičů, zvukových a/nebo obrazových záznamů, postprodukční editační služby v oblasti hudby, videa a filmu, psaní scénářů, střih filmů, výroba filmových klipů.

(511) 35, 38, 41

(540)

FZC

(111) **367813**

(220) 02.02.2018

(320) 02.02.2018

(442) 18.04.2018

(151) 25.07.2018

(730) **CET.IN CZ s.r.o.**, Hrozenkovská 44/4, Praha 5, Zličín, 15521, CZ

(740) PatentCentrum Sedláč & Partners s.r.o., Husova tř. 1847/5, České Budějovice, České Budějovice 3, 37001

(210) O-545556

(510) (9) nosiče informací v rozsahu třídy 9 se záznamem zvuku a/nebo obrazu, audiovizuální programy, nosiče záznamů nahrané i nenahrané, videokazety nahrané i nenahrané, audiokazety nahrané i nenahrané, audioprogramy, audiovizuální díla, audiovizuální díla v digitální podobě, hudební díla na nosičích, CD disky, informace, data, databáze a informační produkty na nosičích nebo i v elektronických, datových, informačních, počítačových a komunikačních sítích všeho druhu, multimediální aplikace, elektronická periodika a knihy v elektronické podobě; (35) produkce (výroba) reklamních filmů, tvorba reklamních předmětů a reklam, psaní scénářů pro reklamní účely, reklamní, marketingové a inzertní služby všeho druhu včetně inzercí a reklamy poskytované v počítačových, telekomunikačních a obdobných sítích, distribuce reklamních letáků, tiskovin, katalogů, prospektů a ostatních neadresných tiskovin; (38) televizní vysílání zábavných, vzdělávacích, výchovných, soutěžních, diskusních a informačních pořadů, televizní a rozhlasové vysílání prostřednictvím elektronické, komunikační, telekomunikační nebo počítačové sítě, televizní a rozhlasové vysílání do sítí mobilních telekomunikačních operátorů, služby na Internetu související s televizním vysíláním, poskytování programových nabídek, informační služby, šíření informací prostřednictvím datových sítí, šíření, výměna nebo získávání zpráv a informací, šíření informací, audio nebo audiovizuálních děl prostřednictvím informační nebo datové nebo elektronické nebo komunikační nebo telekomunikační nebo počítačové sítě, zejména Internetu, pronájem komunikačních míst a techniky, organizační zabezpečování televizního vysílání; (41) televizní a filmová produkce, tvorba, výroba a šíření audiovizuálních děl, nakladatelství, vydavatelství, organizování kulturních akcí, tvorba audiovizuálních programů, zejména natáčení filmů, TV pořadů, reklamních a uměleckých klipů a spotů, zábavných pořadů, ediční činnost, publikační činnost, nahrávání nosičů zvukových nebo obrazově zvukových, tvorba audiovizuálních děl, tvorba televizních a audiovizuálních programů, agenturní činnost v oblasti kultury, zprostředkování v oblasti kultury, výchovy, zábavy a sportu, výchovná, vzdělávací, soutěžní a zábavní činnost, zábavní nebo kulturní nebo vzdělávací představení, organizace společenských a kulturních akcí, výstavní činnost v oblasti kultury nebo zábavy nebo výchovy nebo vzdělávání, půjčování nahraných a nenahraných nosičů, zvukových a/nebo obrazových záznamů, postprodukční editační služby v oblasti hudby, videa a filmu, psaní scénářů, střih filmů, výroba filmových klipů.

(511) 9, 35, 38, 41

(540)

FILMZLICINCOMPANY

OUR QUALITY YOUR IMAGE

(111) **367814**

(220) 02.02.2018

(320) 02.02.2018

(442) 18.04.2018

(151) 25.07.2018

(730) **Rada František**, Na Vyhlídce 607/26, Plzeň, Lobzy, 32600, CZ

(740) Advokátní kancelář CINK a partneři, s. r. o., Mgr. Ing. Pavel Cink, Veleslavínova 363/33, Plzeň, Vnitřní Město, 30100

(210) O-545559

(591) Barevná

(510) (25) trička s potiskem, bez rukávů, s dlouhým i krátkým rukávem, mikiny, kšilty (k nošení na hlavě), čepice, ponožky, vesty, tílka, bundy z kůže, letní a zimní, bombery (bundy), boty, oděvy pro motocyklisty z kůže, motocyklistické bundy, boty, kombinézy, rukavice; (35) propagace a reklama, předvádění zboží pro reklamní účely, příprava, návrhy a vydávání reklamních, inzertních a propagačních materiálů; (41) pořádání a organizování skupinových rekreačních činností, služby společenských klubů pro účely zábavy, vedení, pořádání a organizování společných, sportovních, kulturních, zábavních a auto a motocyklových akcí, informace týkající se kulturních aktivit.

(511) 25, 35, 41

(540)



(111) **367815**

(220) 06.02.2018

(320) 06.02.2018

(442) 18.04.2018

(151) 25.07.2018

(730) **JURAS FACILITY s.r.o.**, Na Čechelčice 425/4, Praha 5, Smíchov, 15000, CZ

(740) **HARBER IP s.r.o.**, Na Bělidle 64/3, Praha 5, Smíchov, 15000

(210) O-545605

(510) (11) sanitární a hygienické zařízení a příslušenství v rámci této třídy, sanitární (toaletní) přístroje a zařízení, sanitární a hygienická zařízení - vany všeho druhu, vířivé vany, masážní vany, koupací vany, pedikérské vaničky, hydromasážní vany, příslušenství k těmto vanám spadající do této třídy, sprchy, sprchové kouty, sprchové vaničky, zástěny a boxy, umyvadla, toalety, koupelnové vybavení (spadající do této třídy), sanitární keramika, sanitární zařízení pro rozvod vody, vodovodní baterie, sprchové hlavice, směšovače vody, odtokové systémy (sanitární instalace); (20) nábytek všeho druhu, dřevěný nábytek, nábytek plastový, nábytek sektorový, nábytek ratanový, vestavěný nábytek, kuchyňské linky, koupelnový a kuchyňský nábytek, bytové zařízení v rámci této třídy, nábytek na zakázku, truhlářské výrobky, zrcadla, nábytek s využitím skla a zrcadel; (42) grafický design, umělecký design, návrhářství, design nových výrobků, navrhování koupelen a kuchyní (design), návrhy kuchyňských linek, architektonický

design, design nábytku, odborné konzultační služby vztahující se k designu kuchyní a koupelen, projekty, návrhy a řešení interiérů včetně jejich vizualizace, tvorba a navrhování softwaru.

(511) 11, 20, 42
(540)



řešení problémů počítačového hardwaru a softwaru, konfigurace počítačového hardwaru s použitím softwaru, platforma jako služba (PaaS), návrhy počítačového hardwaru, konzultace v oblasti počítačů, půjčování počítačového hardwaru, vývoj počítačového hardwaru, diagnostika problémů počítačového hardwaru prostřednictvím použití softwaru, výzkum v oboru počítačového hardwaru, aktualizování softwaru.

(511) 9, 35, 42
(540)



(111) **367816**
(220) 06.02.2018
(320) 06.02.2018
(442) 18.04.2018
(151) 25.07.2018
(730) **CORTEX, a.s.**, U Elektry 974/1c, Praha 9 - Vysočany, 19000, CZ
(740) AK Jan Bárta, JUDr. Jan Bárta, advokát, Kaprova 42/14, Praha 1, 11000
(210) O-545615

(510) (9) cloudové servery, servery na webhosting, počítačový software, počítačový software pro cloud computing, počítačový software pro správu databází, mobilní aplikace; (35) maloobchodní a velkoobchodní služby v oboru počítačového hardwaru a softwaru; (42) vývoj softwaru, programování a implementace softwaru, servery (pronájem webových -), správa serverů, pronájem počítačového serveru (serverhosting), webhostingové služby, navrhování informačních systémů, navrhování informačních systémů v oblasti financí, konzultační, poradenské a informační služby v oblasti informačních technologií, poradenství v oblasti cloudových výpočetních sítí a aplikací, informační služby týkající se vývoje počítačových systémů, informační služby v oblasti počítačových systémových aplikací, správa vzdáleného serveru, design softwaru, instalace a údržba počítačového softwaru, výzkum v oblasti počítačového hardwaru, řešení problémů počítačového hardwaru a softwaru, konfigurace počítačového hardwaru s použitím softwaru, platforma jako služba (PaaS), návrhy počítačového hardwaru, konzultace v oblasti počítačů, půjčování počítačového hardwaru, vývoj počítačového hardwaru, diagnostika problémů počítačového hardwaru prostřednictvím použití softwaru, výzkum v oboru počítačového hardwaru, aktualizování softwaru.

(511) 9, 35, 42
(540)

CareCloud

(111) **367817**
(220) 06.02.2018
(320) 06.02.2018
(442) 18.04.2018
(151) 25.07.2018
(730) **CORTEX, a.s.**, U Elektry 974/1c, Praha 9 - Vysočany, 19000, CZ
(740) AK Jan Bárta, JUDr. Jan Bárta, advokát, Kaprova 42/14, Praha 1, 11000
(210) O-545616
(591) Barevná

(510) (9) cloudové servery, servery na webhosting, počítačový software, počítačový software pro cloud computing, počítačový software pro správu databází, mobilní aplikace; (35) maloobchodní a velkoobchodní služby v oboru počítačového hardwaru a softwaru; (42) vývoj softwaru, programování a implementace software, servery (pronájem webových -), správa serverů, pronájem počítačového serveru (serverhosting), webhostingové služby, navrhování informačních systémů, navrhování informačních systémů v oblasti financí, konzultační, poradenské a informační služby v oblasti informačních technologií, poradenství v oblasti cloudových výpočetních sítí a aplikací, informační služby týkající se vývoje počítačových systémů, informační služby v oblasti počítačových systémových aplikací, správa vzdáleného serveru, design softwaru, instalace a údržba počítačového softwaru, výzkum v oblasti počítačového softwaru,

(111) **367818**
(220) 07.02.2018
(320) 07.02.2018
(442) 18.04.2018
(151) 25.07.2018
(730) **Zdravá nemovitost s.r.o.**, Václavské náměstí 806/62, Praha 1, 11000, CZ
(210) O-545642

(510) (35) administrativní zpracování objednávek, analýza nákladů a cen, cílené zaslání reklamních materiálů, obchodní průzkum, profesionální obchodní poradenství, provozování online trhu pro kupující a prodejce výrobků a služeb, průzkum trhu, řízení obchodních projektů v oblasti stavebních projektů, sjednávání a uzavírání obchodních transakcí pro třetí strany, sjednávání obchodních smluv pro jiné osoby, telemarketing, vedení dražeb, zprostředkování obchodních informací; (36) finanční hodnocení [pojištění, bankovníctví, nemovitosti], finanční poradenství, hodnocení nákladů na opravy [finanční odhad], hypoteční bankovníctví, informace o pojištění, makléřské služby, poradenství v oblasti pojištění, pronájem nemovitostí, služby realitní kanceláře, správa nemovitostí, správa bytového domu, uzavírání pojištění proti požáru, zajištění financování stavebních projektů, zprostředkování v oblasti nemovitostí; (37) stavební dozor, dozor a řízení staveb, poradenství a informace ve stavebnictví, úklid budov [interiér]; (41) vydávání periodických a neperiodických publikací včetně katalogů v tištěné podobě a prostřednictvím sítě Internet, výcvik a výuka v oboru stavebnictví, pořádání a vedení konferencí, školení; (42) konstruktérské práce a projekty, výzkum v oblasti stavebnictví a energetiky, vypracovávání projektů a posudků v oblasti stavebnictví a energetiky, energetický audit, poradenství v oblasti úspor energie, provádění studií technických projektů, technický výzkum, technologické poradenství.

(511) 35, 36, 37, 41, 42
(540)



(111) **367819**
(220) 08.02.2018
(320) 08.02.2018
(442) 18.04.2018
(151) 25.07.2018
(730) **Mercurius partners s.r.o.**, náměstí I. P. Pavlova 1785/3, Praha 2, Nové Město, 12000, CZ
(210) O-545654
(591) Barevná

(510) (36) služby v oblasti platby účtů, provádění bezhotovostního platebního styku, příprava a nabídka informací o směnných kurzech, poskytování informací souvisejících se směnnými kurzy finanční poradenství zaměřené na realizaci bezhotovostních platebních transakcí, služby spojené s bezhotovostními platbami, finanční platební služby.

(511) 36
(540)



(111) **367820**

(220) 08.02.2018

(320) 08.02.2018

(442) 18.04.2018

(151) 25.07.2018

(730) **TCM Herbs s.r.o.**, U Černé věže 315/6, České Budějovice, České Budějovice 1, 37001, CZ

(740) PatentCentrum Sedlák & Partners s.r.o., Husova tř. 1847/5, České Budějovice, České Budějovice 3, 37001

(210) O-545658

(510) (3) kosmetika, kosmetické přípravky, kosmetické krémy, masážní krémy a přípravky, výrobky k péči, pěstění a krásnění těla, pleti, očí, rtů, vlasů, rukou a nohou spadající do této třídy, dekorativní kosmetika, pilníky na nehty, kosmetické přípravky chránící před sluncem (opalovací přípravky), kosmetické přípravky do koupelí, tělové a pleťové krémy, masky, krášlicí masky, maskara (barvy a stíny na oční víčka a řasy), přípravky proti pocení, oleje pro kosmetické a toaletní účely, sprchové gely, mýdla, parfumerie, vonné oleje, vlasové vody, éterické oleje, pěny na holení, vody a krémy před a po holení, čisticí toaletní přípravky, odličovací a depilační přípravky, zubní pasty, ústní vody, přípravky pro péči o ústní dutinu, nikoliv pro lékařské účely, desodoranti prostředky pro osobní použití, vata pro kosmetické účely, štetce a aplikátory k líčení, nemedicínální toaletní přípravky a esence; (5) kosmetické výrobky pro léčebné účely, výrobky pro farmaceutické účely, výrobky pro zdravotní prevenci a rekondici (pro léčebné účely), přípravky na ošetření kůže a pleti pro lékařské účely a zdravotní prevenci a rekondici, zejména pleťové krémy, vody, balzámy a masti, přípravky na a po opalování pro léčebné účely a zdravotní prevenci, léčivé přípravky do koupele, antiseptické prostředky, masti, balzámy, mléka, oleje a krémy na popáleniny od slunce, zklidňující pudry a krémy pro podrážděnou pokožku, vše pro léčebné účely; (35) informační servis a poradenské služby v obchodě, maloobchodní a velkoobchodní činnost a internetový prodej (e-shop) s výrobky kosmetika, kosmetické přípravky, kosmetické krémy, masážní krémy a přípravky, výrobky k péči, pěstění a krásnění těla, pleti, očí, rtů, vlasů, rukou a nohou spadající do této třídy, dekorativní kosmetika, pilníky na nehty, kosmetické přípravky chránící před sluncem (opalovací přípravky), kosmetické přípravky do koupelí, tělové a pleťové krémy, masky, krášlicí masky, maskara (barvy a stíny na oční víčka a řasy), přípravky proti pocení, oleje pro kosmetické a toaletní účely, sprchové gely, mýdla, parfumerie, vonné oleje, vlasové vody, éterické oleje, pěny na holení, vody a krémy před a po holení, čisticí toaletní přípravky, odličovací a depilační přípravky, zubní pasty, ústní vody, přípravky pro péči o ústní dutinu, nikoliv pro lékařské účely, desodoranti prostředky pro osobní použití, vata pro kosmetické účely, štetce a aplikátory k líčení, nemedicínální toaletní přípravky a esence, kosmetické výrobky pro léčebné účely, výrobky pro farmaceutické účely, výrobky pro zdravotní prevenci a rekondici (pro léčebné účely), přípravky na ošetření kůže a pleti pro lékařské účely a zdravotní prevenci a rekondici, zejména pleťové krémy, vody, balzámy a masti, přípravky na a po opalování pro léčebné účely a zdravotní prevenci, léčivé přípravky do koupele, antiseptické prostředky, masti, balzámy, mléka, oleje a krémy na popáleniny od slunce, zklidňující pudry a krémy pro podrážděnou pokožku, vše pro léčebné účely, zprostředkovatelské služby v oblasti obchodu s výrobky kosmetika, kosmetické přípravky, kosmetické krémy, masážní krémy a přípravky, výrobky k péči, pěstění a krásnění těla, pleti, očí, rtů, vlasů, rukou a nohou spadající do této třídy, dekorativní kosmetika, pilníky na nehty, kosmetické

přípravky chránící před sluncem (opalovací přípravky), kosmetické přípravky do koupelí, tělové a pleťové krémy, masky, krášlicí masky, maskara (barvy a stíny na oční víčka a řasy), přípravky proti pocení, oleje pro kosmetické a toaletní účely, sprchové gely, mýdla, parfumerie, vonné oleje, vlasové vody, éterické oleje, pěny na holení, vody a krémy před a po holení, čisticí toaletní přípravky, odličovací a depilační přípravky, zubní pasty, ústní vody, přípravky pro péči o ústní dutinu, nikoliv pro lékařské účely, desodoranti prostředky pro osobní použití, vata pro kosmetické účely, štetce a aplikátory k líčení, nemedicínální toaletní přípravky a esence, kosmetické výrobky pro léčebné účely, výrobky pro farmaceutické účely, výrobky pro zdravotní prevenci a rekondici (pro léčebné účely), přípravky na ošetření kůže a pleti pro lékařské účely a zdravotní prevenci a rekondici, zejména pleťové krémy, vody, balzámy a masti, přípravky na a po opalování pro léčebné účely a zdravotní prevenci, léčivé přípravky do koupele, antiseptické prostředky, masti, balzámy, mléka, oleje a krémy na popáleniny od slunce, zklidňující pudry a krémy pro podrážděnou pokožku, vše pro léčebné účely, průzkum trhu a marketing, obchodní zastoupení tuzemských a zahraničních firem; (44) péče o hygienu a krásu osob, kosmetické služby, poradenské služby týkající se kosmetické péče, kosmetická terapie, odborné zdravotní poradenství pro oblast stravovacího režimu, poradenství v oblasti zdraví, krásy, zdravé výživy a zdravého životního stylu v rámci této třídy.

(511) 3, 5, 35, 44

(540)

**TCM HERBS Krása každý den.
Přirozeně.**

www.biodynamickakosmetika.cz

(111) **367821**

(220) 08.02.2018

(320) 08.02.2018

(442) 18.04.2018

(151) 25.07.2018

(730) **TRASK SOLUTIONS a.s.**, Na Pankráci 1724/129, Praha 4, Nusle, 14000, CZ

(210) O-545666

(591) Barevná

(510) (9) přístroje a nástroje vědecké, námořní, geodetické, fotografické, optické, přístroje pro vážení, měření, signalizaci, kontrolu (inspekci), záchranu a přístroje vyučovací, přístroje a nástroje pro vedení, přepínání, přeměnu, akumulaci, regulaci nebo řízení elektrického proudu, přístroje pro záznam, převod, reprodukci zvuku a obrazu, magnetické nosiče zvukových záznamů, gramofonové desky, automatické distributory a mechanismy pro přístroje a mince, zapisovací pokladny, počítačové stroje, přístroje pro zpracování informací a počítače, hasicí přístroje, počítačové programy a aplikace, počítačové software, elektronické publikace, stahovatelné hudební a obrazové soubory, počítačové databáze, elektronicky zaznamenaná data, datové sítě, multimediální aplikace, aplikace pro mobilní telefony, nosiče dat; (35) pomoc v obchodní a podnikatelské činnosti, management a administrativní služby, obchodní analýzy, obchodní průzkum, analýzy nákladů, analýzy trhu, analýzy obchodních dat, analýzy dat výzkumu trhu a statistických dat, obchodní informační služby, správa databází, digitalizovaná správa a vytváření počítačových databází, aktualizace a údržba dat v počítačových databázích, sběr, zpracování a přepisování dat, překlad a systematizace informací do počítačových databází, reklamní, propagační a marketingová činnost, prezentace uživatelů na stránkách World Wide Web v počítačové síti Internet, záznam, přepis, vypracování, kompilace, přenášení a systematizace písemných, datových či elektronických sdělení a záznamů, obchodní a podnikatelský průzkum, zprostředkovatelská činnost v oblasti obchodu s počítačovými programy a aplikacemi, počítačovým softwarem, elektronickými publikacemi, stahovatelnými hudebními a obrazovými soubory, počítačovými databázemi, elektronicky zaznamenanými daty, datovými sítěmi, multimediálními aplikacemi, aplikacemi pro mobilní telefony a nosiči dat; (36) finanční služby, finanční prognózy a poradenství, poskytování finančních informací, příprava finančních zpráv, poradenství v oblasti bankovníctví, vymáhání pohledávek; (37) instalační služby ve stavebnictví; (38) spoje (komunikace), služby v oblasti digitální komunikace, konzultace, informace a poradenské služby v oblasti telekomunikací; (41) výchova, vzdělávání, zábava, sportovní a kulturní aktivity; (42) vědecké a technologické služby a s nimi spojený výzkum a návrhy, průmyslové analýzy a výzkum, návrhy a vývoj počítačového hardwaru a softwaru, software jako služba a pronájem softwaru, poradenské a informační služby v oblasti informačních technologií, služby zabezpečení,

obnovy a ochrany v oblasti informačních technologií, počítačové analýzy a počítačová diagnostika, vytěžování dat, služby v oblasti přesunu dat, aktualizace webových stránek pro třetí osoby, monitorování počítačových systémů pomocí vzdáleného přístupu, technologické konzultace a poradenství, poradenské služby vztahující se k energetické účinnosti.

(511) 9, 35, 36, 37, 38, 41, 42
(540)



(111) **367824**
(220) 09.02.2018
(320) 09.02.2018
(442) 18.04.2018
(151) 25.07.2018
(730) **Shánělová Petra Ing.**, Mendelova 737/1, Praha 4, Háje, 14900, CZ
(210) O-545691
(510) (9) brýle, sluneční brýle, sportovní brýle, kontaktní čočky, ochranné a bezpečnostní prostředky; (35) maloobchodní a velkoobchodní činnost se zaměřením na prodej zboží s výše uvedenými výrobky ve třídě 9, služby elektronického obchodu s výše uvedenými výrobky ve třídě 9, marketingové činnosti a inzertní a propagační služby všemi druhy médií za účelem obchodu; (44) zprostředkovatelská činnost v oblasti oční optiky.
(511) 9, 35, 44
(540)

(111) **367822**
(220) 08.02.2018
(320) 08.02.2018
(442) 18.04.2018
(151) 25.07.2018
(730) **Energo Praha spol. s.r.o.**, U Krčského nádraží 228/15, Praha 4, 14000, CZ
(740) JUDr. Kateřina Koberová, Panská 6, Praha 1, 11000
(210) O-545676
(591) Barevná
(510) (37) stavební dozor, stavební informace, stavební poradenství, truhlářské služby, opravy vedení elektrického proudu, pokládka kabelů, instalace dveří a oken, instalace kuchyňského zařízení, zednické služby.
(511) 37
(540)



(111) **367823**
(220) 09.02.2018
(320) 09.02.2018
(442) 18.04.2018
(151) 25.07.2018
(730) **Jurent CZ, s.r.o.**, Všehrdova 615, Uherské Hradiště, 68601, CZ
(740) Mgr. Ondřej Nejedlý advokát, Opletalova 1418/23, Praha 1, 11000
(210) O-545683
(510) (35) reklama, propagace, řízení obchodní činnosti, obchodní administrativa, kancelářské práce; (38) telekomunikace; (42) navrhování a vývoj počítačového hardwaru a softwaru.
(511) 35, 38, 42
(540)



(111) **367825**
(220) 13.02.2018
(320) 13.02.2018
(442) 18.04.2018
(151) 25.07.2018
(730) **Frekvence 1, a.s.**, Wenzigova 1872/4, Praha 2, Nové Město, 12000, CZ
(740) Advokátní kancelář BŘESKÝ, HEIPLÍK, VOSÁTKA, s.r.o., JUDr. Ladislav Břeský advokát, Botičská 1936/4, Praha 2, Nové Město, 12800
(210) O-545759
(510) (9) nahrané a nenahrané nosiče zvuku a obrazu, tj. audiokazety, videokazety, kompaktní disky, magnetofonové pásky, audiovizuální díla na nosičích, hudební díla na nosičích; (16) propagační tiskoviny, tj. katalogy, prospekty, plakáty, kalendáře, fotografie, knihy, časopisy, pohlednice, tiskárenské výrobky, kancelářské potřeby spadající do této třídy; (35) reklamní a propagační činnost prostřednictvím jakéhokoliv druhu média, distribuce zboží k reklamním účelům, inzertní činnost, zprostředkovatelská činnost v oblasti obchodu s výrobky výše uvedenými ve třídách 9 a 16, zprostředkovatelská činnost v oblasti mediálního průmyslu, jako je zprostředkování reklamy, inzerce, propagace; (38) provozování rozhlasového vysílání, poradenská činnost v oblasti šíření a výměny informací prostřednictvím sdělovacích prostředků, šíření a výměna informací prostřednictvím počítačových a telekomunikačních sítí, včetně internetu; (41) tvorba rozhlasových programů, výchovná a zábavní činnost, organizace, příprava a pořádání hudebních vystoupení, koncertů a zábavných pořadů, vydavatelská a nakladatelská činnost.
(511) 9, 16, 35, 38, 41
(540)

KRAUS A BLONDÝNA

(111) **367826**
(220) 14.02.2018
(320) 14.02.2018
(442) 18.04.2018
(151) 25.07.2018
(730) **BIDLÍ reality, a.s.**, Jindřišská 889/17, Praha 1, Nové Město, 11000, CZ
BIDLÍ holding, a.s., Jindřišská 889/17, Praha 1, Nové Město, 11000, CZ
(740) Ing. Martina Malečková Pařízková, Na záhonech 1386/73, Praha 4, Michle, 14100
(210) O-545764
(510) (9) software, počítačové programy s možností stažení, počítačové a elektronické databáze, počítačové softwarové aplikace ke stažení, reklamní, inzertní, propagační, uživatelské a instruktážní materiály i tiskoviny a

databázové produkty v elektronické podobě, elektronické publikace, počítačové systémy a multimediální aplikace, zvukové a obrazové záznamy na nosičích nebo v elektronické podobě nebo ke stažení; (16) reklamní, inzertní, propagační, uživatelské a instruktážní materiály i tiskoviny a databázové produkty v papírové formě, plakáty, tiskoviny všeho druhu a polygrafické výrobky zařazené v této třídě, kancelářský papír, reklamní tabule z papíru, papírové složky, papírové jmenovky a etikety, formuláře, fotografie (tiskné), grafické reprodukce, grafiky, poutače z papíru nebo z lepenky, šanony (pořadače), štítky (papírové nálepky), tabule reklamní z papíru nebo lepenky, tiskopisy, tiskoviny, obálky, papírnické zboží, psací potřeby, včetně psacích potřeb ze vzácných kovů a jejich slitin, kancelářské potřeby (s výjimkou nábytku), reklamní a upomínkové předměty z papíru a plastu spadající do této třídy; (35) propagační činnost, reklama, reklamní, inzertní a propagační činnost prostřednictvím jakéhokoliv média, prostřednictvím telefonní sítě nebo datové sítě nebo informační sítě nebo elektronické sítě nebo komunikační sítě nebo počítačové sítě, překlad informací do počítačových databází, systemizace informací do počítačových databází, řízení a správa databází, poskytování komerčních informací prostřednictvím počítačových databází, poskytování obchodních informací prostřednictvím webových stránek, poskytování informací komerčního nebo reklamního charakteru, pomoc při řízení obchodní činnosti, obchodní administrativa, kancelářské práce, aktualizování reklamních materiálů, komerční využití Internetu v oblasti výrobků a služeb, sjednávání a uzavírání obchodních transakcí pro třetí strany, služby obchodního zprostředkování, činnost podnikatelských, ekonomických a organizačních poradců, ekonomické informace a poradenství, automatizované zpracování dat, marketingová činnost, průzkumy trhu, činnost účetních a daňových poradců, vedení účetnictví a daňové evidence, dražby, obchodní a ekonomické poradenství, ekonomické prognózy a analýzy pro obchodní účely, inzertní, propagační a informační služby prostřednictvím Internetu za účelem obchodu, rozšiřování a zaslání reklamních materiálů, a to letáků, prospektů, katalogů, periodických a neperiodických publikací, tiskovin a vzorků, licence na výrobky a služby pro třetí osoby (komerční správa), sestavování statistik, firemní evidence záznamů, franšizing; (36) zprostředkování obchodu a služeb v oblasti realit ve tř. 36, realitní kanceláře, pronájem bytů, vedení nájemních, činžovních domů, zprostředkování nemovitostí, obchodování s nemovitostmi, oceňování a odhady nemovitostí, pronájem nemovitostí, správa nemovitostí, finanční oceňování (pojištění, bankovníctví), pronájem nájemních, činžovních domů, pronájemí kancelář (nemovitosti), ubytovací kanceláře (byty, místnosti), vybírání nájemného, zprostředkování obchodu s nemovitostmi a hypotékami, včetně s úvěry ze stavebního spoření, finanční a peněžní služby, poradenství v oblasti financí, finanční makléřství a zprostředkovatelství, finanční management společnosti, osobní, privátní a firemní finanční služby a poradenství, finanční analýzy, finanční poradenství, finanční informace, konzultace v oblasti financí, finanční odhady a oceňování, měnové obchody, správa fondů a investic, půjčky (financování), služby v oblasti poskytování úvěrů a hypoték, zprostředkování finančních služeb, finanční služby v oblasti spoření, zprostředkování smluv v oblastech spoření, zprostředkování a uzavírání pojištění, zprostředkování úvěrů a hypoték, leasing, služby poskytované v souvislosti s vyhledáváním vhodných úvěrových zdrojů a poskytováním úvěrů, zprostředkovatelské služby v oblasti pojištění, v oblasti hypotečních i komerčních úvěrů, nabízení finančních produktů, ekonomicko-finanční služby, finanční plánování, poskytování nebo zprostředkování spotřebitelského úvěru, tvorba finančních plánů, finanční konzultační služby, pojišťovací služby a konzultační služby v oblasti pojišťovnictví; (37) stavební činnost, stavitelství, jejich změny a odstraňování staveb, poradenství ve stavebnictví a obsluze strojů, stavební práce, poradenská a obstaravatelská činnost ve stavebnictví, zprostředkování služeb souvisejících s přípravou, koordinací a kolaudací stavby obsažené v této třídě, konzultace ve stavebnictví, developerská činnost ve stavebnictví, stavební dozor a řízení staveb (dohled), realizace, demolice, opravy a údržby staveb, přípravné a dokončovací stavební práce, poradenské služby v oblasti stavebnictví a dokončovacích prací, poradenství v oblasti stavitelství, pronájem strojů, nástrojů, zařízení, vybavení a nářadí pro stavebnictví a demolice staveb, služby řízení stavebních projektů, řízení projektů výstavby budov na místě, řízení stavebních projektů přímo na stavbách, generální dodávky staveb na klíč, jejich změny a odstraňování, kompletní dodávky interiérů, odborné konzultace, poskytování informací a poradenská činnost v oblasti služeb uvedených ve třídě 37; (38) provozování internetového portálu, počítačová komunikace, elektronický přenos dat pomocí výpočetní techniky (počítačů), elektronický přenos dat na zakázku/za úplatu, elektronická pošta, pronájem přístupového času do počítačových databází, pronájem telekomunikačních přístrojů a zařízení pro přenos dat, pronájem zařízení pro přenos informací, zprostředkování

přístupu ke globální počítačové síti, rozšiřování, zveřejňování a přenos informací prostřednictvím počítačových a telekomunikačních prostředků a sítí, satelitů, výměna a šíření informací a zpráv pomocí telekomunikačních sítí, datových sítí, služby webových portálů - v rámci této třídy, informační služby na Internetu, zejména úplatné či bezúplatné zpřístupňování a uveřejňování informací prostřednictvím Internetu, poskytování informačního servisu prostřednictvím telefonu, mobilní telekomunikační sítě, Internetu, poskytování přístupu na on-line informační služby a databáze, přenos, úplatné či bezúplatné poskytování informací, jehož předmětem může být jakákoli datová položka obsažená v databázích, on-line informační a databázové služby, komunikační služby prostřednictvím Internetu, vnějších a vnitřních sítí; (41) výchovná a vzdělávací činnost, školení, výuka a vzdělávání on-line, koučink, školení, počítačové vzdělávání a školení, pořádání zkoušek v rámci vzdělávání, konzultační služby v oblasti vzdělávání, informace o výchově a vzdělávání, pořádání, organizování a vedení konferencí, pořádání, organizování a vedení seminářů, vzdělávacích a zábavných akcí, workshopů a kurzů, pořádání a řízení pracovních setkání (školení), praktický výcvik, zkoušení, přezkoušení, nakladatelská a vydavatelská činnost, včetně vydávání elektronických publikací, ediční činnost, publikační činnost, psaní textů všeho druhu (s výjimkou reklamních), tvorba audiovizuálních děl a programů, tvorba a vydávání časopisů, periodik, knih, publikací, novin, letáků a fotografií - v papírové i elektronické podobě, fotografování, zveřejňování textů kromě reklamních; (42) návrhy, tvorba, strukturování a programování či jiné vytváření počítačových programů a počítačových systémů, včetně jeho instalace, zavádění, adaptace, aktualizace a údržby, tvorba a správa www stránek, tvorba multimediálních dokumentů, prezentací, aplikací, katalogů, konstrukce WWW prezentací a řešení WWW serverů, tvorba počítačových animací a vizualizací, programové projekty (tvorba), tvorba informačních databází, konzultace v oblasti počítačového softwaru, počítačové programování, pronájem počítačového softwaru, navrhování a vývoj počítačového softwaru, kopírování počítačových programů, převod (konverze) dat a počítačových programů (ne fyzický), elektronické ukládání dat, poradenství v oblasti navrhování a vývoje počítačového softwaru, pronájem webových serverů, umístění webových stránek, hosting webových stránek, konzultace v oblasti webového designu, konzultační služby v oblasti informačních technologií, konzultace v oblasti počítačového softwaru, kódování a dekódování počítačových systémů, pronájem webových serverů, vědecké a technologické služby a související výzkum a projektování, analytické a výzkumné služby v průmyslu, inženýrská činnost, inženýrské práce (expertizy), inženýrsko-technické konzultační služby, inženýrsko-technické projektantské služby, technické testování, technické projektové studie, průmyslový design, technický a vědecký průzkum, elektrotechnické služby, vývoj a výzkum nových výrobků pro jiné, zhotovování projektové dokumentace, zpracování nebo zajištění odborných posudků v celé oblasti výstavby a stavebnictví, jakož i zpracování dokumentace k územnímu nebo stavebnímu řízení, projekční činnost, studie a plánování technických a stavebních projektů, činnost projektantů a konstruktérů, geodetické služby, geologické a hydrogeologické průzkumy nebo výzkumy, designérská činnost, architektonické poradenství, zprostředkovatelská činnost se službami výše uvedenými ve třídě 42; (45) právní a mediální služby, právní poradenství, zastupování klientů, poskytování počítačových licencí.

(511) 9, 16, 35, 36, 37, 38, 41, 42, 45

(540)

BIDLÍ JEDNODUŠE DOMA

(111) **367827**

(220) 14.02.2018

(320) 14.02.2018

(442) 18.04.2018

(151) 25.07.2018

(730) **BIDLÍ reality, a.s.**, Jindřišská 889/17, Praha 1, Nové Město, 11000, CZ

(740) **BIDLÍ holding, a.s.**, Jindřišská 889/17, Praha 1, Nové Město, 11000, CZ

(740) Ing. Martina Malečková Pařízková, Na záhonech 1386/73, Praha 4,

Michle, 14100

(210) O-545765

(510) (9) software, počítačové programy s možností stažení, počítačové a elektronické databáze, počítačové softwarové aplikace ke stažení, reklamní, inzertní, propagační, uživatelské a instruktážní materiály i tiskoviny a databázové produkty v elektronické podobě, elektronické publikace, počítačové systémy a multimediální aplikace, zvukové a obrazové záznamy na nosičích nebo v elektronické podobě nebo ke stažení; (16) reklamní, inzertní, propagační, uživatelské a instruktážní materiály i tiskoviny a databázové produkty v papírové formě, plakáty, tiskoviny všeho druhu a

polygrafické výrobky zařazené v této třídě, kancelářský papír, reklamní tabule z papíru, papírové složky, papírové jmenovky a etikety, formuláře, fotografie (tiskně), grafické reprodukce, grafiky, poutače z papíru nebo z lepenky, šanony (pořadače), štítky (papírové nálepky), tabule reklamní z papíru nebo lepenky, tiskopisy, tiskoviny, obálky, papírové zboží, psací potřeby, včetně psacích potřeb ze vzácných kovů a jejich slitin, kancelářské potřeby (s výjimkou nábytku), reklamní a upomínkové předměty z papíru a plastu spadající do této třídy; (35) propagační činnost, reklama, reklamní, inzertní a propagační činnost prostřednictvím jakéhokoliv média, prostřednictvím telefonní sítě nebo datové sítě nebo informační sítě nebo elektronické sítě nebo komunikační sítě nebo počítačové sítě, překlad informací do počítačových databází, systemizace informací do počítačových databází, řízení a správa databází, poskytování komerčních informací prostřednictvím počítačových databází, poskytování obchodních informací prostřednictvím webových stránek, poskytování informací komerčního nebo reklamního charakteru, pomoc při řízení obchodní činnosti, obchodní administrativa, kancelářské práce, aktualizování reklamních materiálů, komerční využití Internetu v oblasti výrobků a služeb, sjednávání a uzavírání obchodních transakcí pro třetí strany, služby obchodního zprostředkování, činnost podnikatelských, ekonomických a organizačních poradců, ekonomické informace a poradenství, automatizované zpracování dat, marketingová činnost, průzkumy trhu, činnost účetních a daňových poradců, vedení účetnictví a daňové evidence, dražby, obchodní a ekonomické poradenství, ekonomické prognózy a analýzy pro obchodní účely, inzertní, propagační a informační služby prostřednictvím Internetu za účelem obchodu, rozšiřování a zaslání reklamních materiálů, a to letáků, prospektů, katalogů, periodických a neperiodických publikací, tiskovin a vzorků, licence na výrobky a služby pro třetí osoby (komerční správa), sestavování statistik, firemní evidence záznamů, franšizing; (36) zprostředkování obchodu a služeb v oblasti realit ve tř. 36, realitní kanceláře, pronájem bytů, vedení nájemních, činžovních domů, zprostředkování nemovitostí, obchodování s nemovitostmi, oceňování a odhady nemovitostí, pronájem nemovitostí, správa nemovitostí, finanční oceňování (pojištění, bankovníctví), pronájem nájemních, činžovních domů, pronajímání kanceláří (nemovitosti), ubytovací kanceláře (byty, místnosti), vybírání nájemného, zprostředkování obchodu s nemovitostmi a hypotékami, včetně s úvěry ze stavebního spoření, finanční a peněžní služby, poradenství v oblasti financí, finanční makléřství a zprostředkovatelství, finanční management společností, osobní, privátní a firemní finanční služby a poradenství, finanční analýzy, finanční poradenství, finanční informace, konzultace v oblasti financí, finanční odhady a oceňování, měnové obchody, správa fondů a investic, půjčky (financování), služby v oblasti poskytování úvěrů a hypoték, zprostředkování finančních služeb, finanční služby v oblasti spoření, zprostředkování smluv v oblastech spoření, zprostředkování a uzavírání pojištění, zprostředkování úvěrů a hypoték, leasing, služby poskytované v souvislosti s vyhledáváním vhodných úvěrových zdrojů a poskytováním úvěrů, zprostředkovatelské služby v oblasti pojištění, v oblasti hypotečních i komerčních úvěrů, nabízení finančních produktů, ekonomicko-finanční služby, finanční plánování, poskytování nebo zprostředkování spotřebitelského úvěru, tvorba finančních plánů, finanční konzultační služby, pojišťovací služby a konzultační služby v oblasti pojišťovnictví; (37) stavební činnost, stavitelství, jejich změny a odstraňování staveb, poradenství ve stavebnictví a obsluze strojů, stavební práce, poradenská a obstaravatelská činnost ve stavebnictví, zprostředkování služeb souvisejících s přípravou, koordinací a kolaudací stavby obsažené v této třídě, konzultace ve stavebnictví, developerská činnost ve stavebnictví, stavební dozor a řízení staveb (dohled), realizace, demolice, opravy a údržby staveb, přípravné a dokončovací stavební práce, poradenské služby v oblasti stavebnictví a dokončovacích prací, poradenství v oblasti stavitelství, pronájem strojů, nástrojů, zařízení, vybavení a nářadí pro stavebnictví a demolice staveb, služby řízení stavebních projektů, řízení projektů výstavby budov na místě, řízení stavebních projektů přímo na stavbách, generální dodávky staveb na klíč, jejich změny a odstraňování, kompletní dodávky interiérů, odborné konzultace, poskytování informací a poradenská činnost v oblasti služeb uvedených ve třídě 37; (38) provozování internetového portálu, počítačová komunikace, elektronický přenos dat pomocí výpočetní techniky (počítačů), elektronický přenos dat na zakázku, za úplatu, elektronická pošta, pronájem přístupového času do počítačových databází, pronájem telekomunikačních přístrojů a zařízení pro přenos dat, pronájem zařízení pro přenos informací, zprostředkování přístupu ke globální počítačové síti, rozšiřování, zveřejňování a přenos informací prostřednictvím počítačových a telekomunikačních prostředků a sítí, satelitů, výměna a šíření informací a zpráv pomocí telekomunikačních sítí, datových sítí, služby webových portálů - v rámci této třídy, informační služby na Internetu, zejména úplatné či bezúplatné zpřístupňování a

uveřejňování informací prostřednictvím Internetu, poskytování informačního servisu prostřednictvím telefonu, mobilní telekomunikační sítě, Internetu, poskytování přístupu na on-line informační služby a databáze, přenos, úplatné či bezúplatné poskytování informací, jehož předmětem může být jakákoli datová položka obsažená v databázích, on-line informační a databázové služby, komunikační služby prostřednictvím Internetu, vnějších a vnitřních sítí; (41) výchovná a vzdělávací činnost, školení, výuka a vzdělávání on-line, koučink, školení, počítačové vzdělávání a školení, pořádání zkoušek v rámci vzdělávání, konzultační služby v oblasti vzdělávání, informace o výchově a vzdělávání, pořádání, organizování a vedení konferencí, pořádání, organizování a vedení seminářů, vzdělávacích a zábavných akcí, workshopů a kurzů, pořádání a řízení pracovních setkání (školení), praktický výcvik, zkoušení, přezkoušení, nakladatelská a vydavatelská činnost, včetně vydávání elektronických publikací, ediční činnost, publikační činnost, psaní textů všeho druhu (s výjimkou reklamních), tvorba audiovizuálních děl a programů, tvorba a vydávání časopisů, periodik, knih, publikací, novin, letáků a fotografií - v papírové i elektronické podobě, fotografování, zveřejňování textů kromě reklamních; (42) návrhy, tvorba, strukturování a programování či jiné vytváření počítačových programů a počítačových systémů, včetně jeho instalace, zavádění, adaptace, aktualizace a údržby, tvorba a správa www stránek, tvorba multimediálních dokumentů, prezentací, aplikací, katalogů, konstrukce WWW prezentací a řešení WWW serverů, tvorba počítačových animací a vizualizací, programové projekty (tvorba), tvorba informačních databází, konzultace v oblasti počítačového softwaru, počítačové programování, pronájem počítačového softwaru, navrhování a vývoj počítačového softwaru, kopírování počítačových programů, převod (konverze) dat a počítačových programů (ne fyzický), elektronické ukládání dat, poradenství v oblasti navrhování a vývoje počítačového softwaru, pronájem webových serverů, umístění webových stránek, hosting webových stránek, konzultace v oblasti webového designu, konzultační služby v oblasti informačních technologií, konzultace v oblasti počítačového softwaru, kódování a dekódování počítačových systémů, pronájem webových serverů, vědecké a technologické služby a související výzkum a projektování, analytické a výzkumné služby v průmyslu, inženýrská činnost, inženýrské práce (expertízy), inženýrsko-technické konzultační služby, inženýrsko-technické projektantské služby, technické testování, technické projektové studie, průmyslový design, technický a vědecký průzkum, elektrotechnické služby, vývoj a výzkum nových výrobků pro jiné, zhotovování projektové dokumentace, zpracování nebo zajištění odborných posudků v celé oblasti výstavby a stavebnictví, jakož i zpracování dokumentace k územnímu nebo stavebnímu řízení, projekční činnost, studie a plánování technických a stavebních projektů, činnost projektantů a konstruktérů, geodetické služby, geologické a hydrogeologické průzkumy nebo výzkumy, designérská činnost, architektonické poradenství, zprostředkovatelská činnost se službami výše uvedenými ve třídě 42; (45) právní a mediální služby, právní poradenství, zastupování klientů, poskytování počítačových licencí.

(511) 9, 16, 35, 36, 37, 38, 41, 42, 45
(540)



(111) **367828**
(220) 15.02.2018
(320) 15.02.2018
(442) 18.04.2018
(151) 25.07.2018
(730) **Kočař Antonín**, Fabiánka II 346, Zlín, Kudlov, 76001, CZ
(210) O-545794
(591) Barevná
(510) (12) vozidla, dopravní prostředky pro pohyb po zemi, vodě nebo vzduchem.
(511) 12

(540)



- (111) **367829**
(220) 15.02.2018
(320) 15.02.2018
(442) 18.04.2018
(151) 25.07.2018
(730) **TP EUROSERVIS s.r.o.**, Talichova 439/38, Brno, Kohoutovice, 62300, CZ
(210) O-545804
(510) (6) kovové dveřní zárubně, dveřní kování, kovové dveřní závěsy (panty), kovové bezpečnostní dveře; (19) dřevěné dveře do budov, dřevěné dveře, skleněné dveře, skleněné dveře do budov, průhledné skleněné dveře do budov, dřevěné zárubně, nekovové dveřní zárubně, dřevěné lišty, zrcadlové dveře, nekovové bezpečnostní dveře, nekovové protipožární dveře, dveře (nekovové), nekovové dveře, ozdobné dřevěné lišty, plátované dřevo; (37) montáž dveřních kování, montáž dveří, montáž skla.
- (511) 6, 19, 37
(540)



- (111) **367830**
(220) 19.02.2018
(320) 19.02.2018
(442) 18.04.2018
(151) 25.07.2018
(730) **LEMAKOR CZ, s.r.o.**, Hudcova 533/78c, Brno, 61200, CZ
(210) O-545854
(510) (7) obráběcí stroje, soustruhy, soustruhy revolverové, svislé soustruhy - karusely, vyvrtávačky vodorovné, frézky, obráběcí náčiní a nářadí, vrtací hlavy (části strojů), převodové skříně (části strojů), ozubená kola do strojů, elektrické stroje, elektrické motory, jednoúčelové kovoobráběcí stroje, tvářecí stroje, mechanické a hydraulické lisovací stroje (na tváření kovů), průmyslové roboty, regulátory otáček komutátorových motorů; (9) silové rozvaděče, ovládací panely, pojistky, transformátory, tlumivky, vypínače, spínače, stykače, přepínače, odpojovače, řídicí systémy, frekvenční měniče, kabely; (37) střední a generální opravy obráběcích strojů, servis obráběcích strojů, modernizace obráběcích strojů, montáž, údržba a opravy strojů, montáž řídicích a ovládacích systémů pro obráběcí stroje, instalace řídicích systémů a elektrických pohonů, celkové opravy elektroinstalací obráběcích strojů včetně modernizace, montáže měřicích systémů, elektroinstalace tvářecích strojů, montáž, oprava, údržba vyhrazených elektrických zařízení.
- (511) 7, 9, 37
(540)

LEMAKOR

- (111) **367831**
(220) 16.02.2018

- (320) 16.02.2018
(442) 18.04.2018
(151) 25.07.2018
(730) **Balga Zdeněk, M.A.**, Kút 10/35, Tvrdonice, 69153, CZ
(740) Mgr. Lukáš Dlabáček, patentový zástupce, Bolzanova 5, Brno, 61800
(210) O-545866
(510) (11) přístroje pro vzduchotechniku, chlazení a ventilaci; (37) instalační a servisní služby v oblasti vzduchotechniky, chlazení a ventilace; (42) technologické služby a projektování v oblasti vzduchotechniky, chlazení a ventilace.
- (511) 11, 37, 42
(540)

FAIRAIR

- (111) **367832**
(220) 20.02.2018
(320) 20.02.2018
(442) 18.04.2018
(151) 25.07.2018
(730) **Hasenöhrl Jan**, Vinohradská 1420/33, Praha 2, Vinohrady, 12000, CZ
(740) Mgr. Roman Fojtášek, advokát, Vinohradská 343/6, Praha 2, Vinohrady, 12000
(210) O-545906
(510) (9) informace, data a databáze a informační produkty na magnetických a optických nosičích všeho druhu, zejména nahanané a nenahané nosiče informací magnetické a elektronické, nosiče zvukových, zvukově - obrazových a obrazových záznamů, multimediální aplikace, kompaktní disky, pásky se zvukovými záznamy, 3D animace, elektronické informační publikace, časopisy, odborné publikace a periodika, nahaný počítačový software, přístroje pro reprodukci zvuku a obrazu, přístroje pro snímání, záznam a reprodukci zvuku a obrazu, včetně jejich příslušenství; (16) odborné a informační publikace a texty na papírových nosičích, zejména brožury a hudebniny, notový materiál včetně partitur a zpěvníků, propagační tiskoviny, letáky, texty, fotografie a fotografická alba, zejména z oboru hudební, hudebně-dramatické, filmové a divadelní tvorby, plakáty a papírové reklamní desky a poutače, etikety (vyjma textilních), reprodukce a grafiky, diáře a kalendáře, blahopřání, obaly z papíru a plastu, například etuje, desky a tašky, propagační a upomínkové předměty z papíru; (35) marketing a propagační činnost v oblasti kultury, obchodní poradenství v oboru nosičů informací, řízení reklamní a propagační činnosti, poskytování informačních produktů na papírových a elektronických nosičích, včetně multimediálních informací pro reklamní a inzertní účely, styky s veřejností, on-line inzerce a propagace v počítačové síti Internet, zajišťování propagačních a informačních materiálů na papírových a elektronických nosičích včetně jejich zpracování, inzertní a propagační služby, služby obchodního zastupování třetích subjektů, zprostředkovatelská činnost v oblasti mediálního průmyslu, například zprostředkování reklamy, inzerce, propagace a komerčních informací, poradenské a konzultační služby v oboru propagace a inzerce, management koncertní, divadelní, výchovné a zábavní činnosti, odborné informace, konzultace a poradenství v rámci služeb zahrnutých v této třídě; (38) šíření uměleckých děl, zejména hudebních, včetně zvukových, zvukově-obrazových a obrazových záznamů po sítích, rozšiřování propagačních a informačních materiálů pomocí informačních sítí, odborné informace a poradenství v rámci služeb zahrnutých v této třídě; (41) zprostředkovatelská a agenturní činnost a zpravodajské služby v oblasti kultury a vzdělávání, interpretace hudebního umění, pořádání koncertní, divadelní, výchovné a zábavní činnosti, zejména hudebních, hudebně-dramatických, dramatických a baletních pořadů, orchestrálních a komorních koncertů a vystoupení, včetně festivalů, uměleckých přehlídek a uměleckých festivalů a zábavních soutěží v tuzemsku a zahraničí, služby umělecké agentury, zejména zajišťování hostování tuzemských a zahraničních umělců a uměleckých souborů, tvorba a produkce koncertní činnosti a hudebně-dramatických pořadů a vystoupení včetně nahrávání zvukových, zvukově-obrazových a obrazových záznamů, dabingu, tvorba rozhlasových a televizních pořadů, fotografování a filmová produkce, ediční činnost, vydávání odborných tiskovin, hudebnin, publikací a materiálů v oblasti hudby na papírových a elektronických nosičích, půjčování a pronájem zvukových a obrazových nahrávacích zařízení, nahrávání zvukových nosičů a zvukově-obrazových a obrazových záznamů, filmů, hudebních nástrojů, hudebnin a notového materiálu, výchovná a vzdělávací činnost v oblasti kultury, pořádání výchovných a tematických koncertů a setkání s mládeží, organizování odborných besed, seminářů, konferencí a festivalů, rozšiřování uměleckých děl, zejména hudebnin, včetně zvukových, zvukově-obrazových a obrazových záznamů na papírových a elektronických nosičích, zajišťování služeb nahrávacích

studií a koncertních sálů včetně jejich pronajímání, zprostředkování zpravodajství, odborná poradenská a konzultační činnost v oblasti kultury a vzdělávání, zejména v hudebním oboru, hudebně-dramatické a dramatické tvorbě, v oblasti uměleckých soutěží a festivalů, hudebnin a zvukových a (nebo) zvukově obrazových záznamů, vše v rámci této třídy. (540)

(511) 9, 16, 35, 38, 41

(540)

Cinema Orchestra Prague

VIA CLARITA
DÁVÁME ROHAŤSTVÍ SMYSL

(111) **367833**

(220) 20.02.2018

(320) 20.02.2018

(442) 18.04.2018

(151) 25.07.2018

(730) **SPA Studio s.r.o.**, Bolivarova 2059/26, Praha 6, 16900, CZ

(740) PatOZ - patentová kancelář, Mgr. Pavel Panák, patentový zástupce, Ječná 243/39a, Praha 2, 12000

(210) O-545925

(591) Barevná

(510) (9) měřicí přístroje, detektory, ozonizátory, ionizátory vzduchu, indikátory výšky hladiny vody, poplašná zařízení na detekci úniku vody a plynu; (11) vířivé vany, koupací vany, hydromasážní vany, sprchové vany a vaničky, vířivé a hydromasážní systémy, přístroje a instalace pro rozvod a úpravu vody, přístroje a instalace pro distribuci páry a plynu, filtrační vybavení pro úpravu vody, pískové filtry, filtrační cartridge, filtry (části zařízení pro průmysl a domácnost), vodní filtry, přístroje a vybavení pro čištění a úpravu vody, přístroje pro čištění a úpravu vzduchu, zvlhčovače a vysoušeče, přístroje pro topení a chlazení, přístroje pro ventilaci, přístroje pro klimatizaci, dřezy, přístroje a zařízení pro sauny, přístroje a zařízení pro infrasauny, součásti, příslušenství a náhradní díly uvedených přístrojů a zařízení; (35) maloobchodní a velkoobchodní nákup a prodej, zásilkové obchodní služby, elektronický obchod (e-shop) prostřednictvím internetu nebo jiné počítačové sítě, obchodní zprostředkovatelská činnost, vše s výrobky uvedenými výše ve třídách 9 a 11; (37) servis, montáž, instalace, oprava a údržba přístrojů a zařízení uvedených výše ve třídách 9 a 11.

(511) 9, 11, 35, 37

(540)

SPA STUDIO

(111) **367834**

(220) 22.02.2018

(320) 22.02.2018

(442) 18.04.2018

(151) 25.07.2018

(730) **Nadační fond Via Clarita**, Charlese de Gaulla 540/11, Praha 6, Bubeneč, 16000, CZ

(740) Jehne, Vodák a partneři advokátní kancelář, JUDr. Robert Jehne, advokát, Washingtonova 1567/25, Praha 1, 11000

(210) O-545970

(510) (35) reklamní a propagační činnost pro humánní a charitativní aktivity; (36) organizování dobročinných sbírek, shromažďování prostředků na dobročinné účely, služby finanční a konzultační, finanční sponzorování, správa majetku; (41) výchova, vzdělávání, kulturní aktivity, organizování a vedení seminářů, pořádání společenských charitativních akcí, pořádání výukových programů, pořádání charitativních soutěží, pořádání seminářů, kongresů, organizování kulturních a sportovních akcí.

(511) 35, 36, 41

(111) **367835**

(220) 22.02.2018

(320) 22.02.2018

(442) 18.04.2018

(151) 25.07.2018

(730) **Nadační fond Via Clarita**, Charlese de Gaulla 540/11, Praha 6, Bubeneč, 16000, CZ

(740) Jehne, Vodák a partneři advokátní kancelář, JUDr. Robert Jehne, advokát, Washingtonova 1567/25, Praha 1, 11000

(210) O-545971

(510) (35) reklamní a propagační činnost pro humánní a charitativní aktivity; (36) organizování dobročinných sbírek, shromažďování prostředků na dobročinné účely, služby finanční a konzultační, finanční sponzorování, správa majetku; (41) výchova, vzdělávání, kulturní aktivity, organizování a vedení seminářů, pořádání společenských charitativních akcí, pořádání výukových programů, pořádání charitativních soutěží, pořádání seminářů, kongresů, organizování kulturních a sportovních akcí.

(511) 35, 36, 41

(540)

VIA CLARITA

(111) **367836**

(220) 22.02.2018

(320) 22.02.2018

(442) 18.04.2018

(151) 25.07.2018

(730) **Samohyl group a.s.**, Smetanova 1058, Lomnice nad Popelkou, 51251, CZ

(740) Pavel Reichel a kol., Ing. Pavel Reichel, Záhřebská 30, Praha 2, 12000

(210) O-545996

(591) Barevná

(510) (5) perorální hydratační přípravek pro telata, dietní krmivo pro stabilizaci vody a elektrolytické bilance na podporu fyziologické využitelnosti u telat.

(511) 5

(540)

ŽIVÁ VODA

(111) **367837**

(220) 23.02.2018

(320) 23.02.2018

(442) 18.04.2018

- (151) 25.07.2018
(730) **Kalandarov Bakhrom**, Anatoliya Petrytskoho St. 15a, kv. 109, 03115, Kyjev, UA
(740) Alexandr Sarnavský, Doubravička 54, Doubravička, 29430
(210) O-546006
(510) (7) pivo (zařízení na stáčení -) pod tlakem, plnicí stroje, čerpadla na pivo, kalolisy; (11) ventilátory jako části klimatizačních zařízení, klimatizační ventilátory, parní kotle (jiné než části strojů), tlakové zásobníky vody, větrací (klimatizační) přístroje a zařízení, přístroje a zařízení na výrobu páry, chladič přístroje a zařízení; (32) kvass (nealkoholický nápoj), sladina, pивní mladina, hroznový mošt (nekvašený), mošty, přípravky k výrobě nápojů, sladové pivo, zázvorová limonáda (ginger ale), piva, chmelové výtažky pro výrobu piva, příchutě k přípravě nápojů, šerbety (nápoje); (37) instalace a opravy mrazicích zařízení, instalace a opravy klimatizačních zařízení, instalační služby.
(511) 7, 11, 32, 37
(540)



- (111) **367838**
(220) 23.02.2018
(320) 23.02.2018
(442) 18.04.2018
(151) 25.07.2018
(730) **Sano - Moderní výživa zvířat spol. s r.o.**, Npor. O. Bartoška 15, Domažlice, Hořejší Předměstí, 34401, CZ
(740) Marie Šebelová, advokátka, Na zábradlí 205/1, Praha 1 - Staré Město, 11000
(210) O-546014
(591) Barevná
(510) (31) krmiva pro zvířata, zejména suchá; (44) služby týkající chovu zvířat, veterinární služby.
(511) 31, 44
(540)



- (111) **367839**
(220) 23.02.2018
(320) 23.02.2018
(442) 18.04.2018
(151) 25.07.2018
(730) **Sano - Moderní výživa zvířat spol. s r.o.**, Npor. O. Bartoška 15, Domažlice, Hořejší Předměstí, 34401, CZ
(740) Marie Šebelová, advokátka, Na zábradlí 205/1, Praha 1 - Staré Město, 11000
(210) O-546016
(510) (31) krmiva pro zvířata, zejména suchá; (44) služby týkající chovu zvířat, veterinární služby.
(511) 31, 44

(540) **ProSUS**

- (111) **367840**
(220) 26.02.2018
(320) 26.02.2018
(442) 18.04.2018
(151) 25.07.2018
(730) **Sport Most z.s.**, Rudolická 1730, Most, 43401, CZ
(210) O-546044
(591) Barevná
(510) (16) papír a lepenka, tiskárenské výrobky, potřeby pro vazbu knih, fotografie, papírnické zboží a kancelářské potřeby s výjimkou nábytku, lepidla pro kancelářské potřeby nebo pro domácnost, potřeby pro rýsování a kreslení a potřeby pro umělce malířské štětce, instruktážní a výukové materiály, plastové archy, fólie a sáčky pro balení a obaly, tiskařské typy, štočky; (18) kůže a imitace kůže, zvířecí kůže a usně, zavazadla a tašky, deštníky a slunečníky, vycházkové hole, biče, postroje a sedlářské výrobky, obojky, vodítka a oblečky pro zvířata; (21) domácí a kuchyňské potřeby a nádoby, nádobí na vaření a nádobí na stolování, kromě nožů, vidliček a lžic, hřebeny a mycí houby, kartáče, ne však malířské štětce, materiály pro výrobu kartáčů, pomůcky pro čištění, sklo v surovém stavu nebo částečně zpracované, kromě stavebního skla, výrobky ze skla, porcelánu a kameniny; (24) textilie a náhražky textilií, bytový textil, textilní a plastové záclony a závěsy; (25) oděvy, obuv, pokrývky hlavy; (26) krajky a výšivky, stuhy a prýmký, knoflíky, galanterie háčky a očka, špendlíky a jehly, umělé květiny, ozdoby do vlasů, umělé vlasy; (27) koberce, rohožky, rohože, linoleum a jiné materiály určené na pokrytí stavebně dokončených podlah, čalouny (ne textilní); (28) hry, hračky a výrobky určené ke hraní, zařízení na videohry, cvičební a sportovní potřeby, vánoční ozdoby; (35) reklama, propagace, řízení obchodní činnosti, obchodní administrativa, kancelářské práce; (41) vzdělávání, školení, zábava, sportovní a kulturní činnosti.
(511) 16, 18, 21, 24, 25, 26, 27, 28, 35, 41
(540)



- (111) **367841**
(220) 26.02.2018
(320) 26.02.2018
(442) 18.04.2018
(151) 25.07.2018
(730) **LARGE LIFE LIMITED**, 6 Bexley Square, Salford, Manchester, M3 GBZ, Velká Británie, GB
(740) Václav Müller, patentový zástupce, Filipova 2016/6, Praha 4, Chodov, 14800
(210) O-546054
(510) (5) dietetické nápoje upravené pro lékařské účely, dietní a nutriční doplňky, dietní doplňky pro kojence, minerální potravinové doplňky, dietní doplňky pro lidskou potřebu a doplňky výživy, kapsle pro farmaceutické účely, nervová soustava (léčiva posilující -), tonika (léky), mléčný cukr pro léčebné účely (laktóza), léčivé čaje, vitamínové přípravky, želatina pro lékařské účely, přípravky na bázi aminokyselin pro léčebné účely, vitamínové nápoje, proteinové potravinové doplňky, dietní doplňkové nápoje, energetické tyčinky nahrazující jídlo jakožto doplňky stravy, výživné nápojové směsi na bázi uhlohydrátů používané jako náhražky jídla (doplňky stravy); (29) proteinové mléko, syrovátka, kumys (mléčný nápoj), mléko, mléčné výrobky, mléčné nápoje, tofu, želatina, jedlé oleje; (30) cereální tyčinky a energetické tyčinky, pochutiny vyrobené z mšlí; (32) nealkoholické nápoje, přípravky na výrobu nápojů, sirupy na výrobu nápojů, nápoje obsahující vitamíny, nápoje iontové, energetické nápoje,

tablety k přípravě šumivých nápojů, ovocné nebo zeleninové koktejly, minerální vody (přípravky na výrobu -), voda, míchané ovocné džusy, rajčatová šťáva (nápoj), nealkoholické aperitivy, nápoje pro sportovce, nápoje obsahující vitamíny, nápoje pro sportovce s obsahem elektrolytů, džusy.

(511) 5, 29, 30, 32
(540)

Amix iQmax

(111) **367842**
(220) 26.02.2018
(320) 26.02.2018
(442) 18.04.2018
(151) 25.07.2018
(730) **LARGE LIFE LIMITED**, 6 Bexley Square, Salford, Manchester, M3 GBZ, Velká Británie, GB
(740) Václav Müller, patentový zástupce, Filipova 2016/6, Praha 4, Chodov, 14800
(210) O-546055
(510) (5) dietetické nápoje upravené pro lékařské účely, dietní a nutriční doplňky, dietní doplňky pro kojence, minerální potravinové doplňky, dietní doplňky pro lidskou potřebu a doplňky výživy, kapsle pro farmaceutické účely, nervová soustava (léčiva posilující -), tonika (léky), mléčný cukr pro léčebné účely (laktóza), léčivé čaje, vitamínové přípravky, želatina pro lékařské účely, přípravky na bázi aminokyselin pro léčebné účely, vitamínové nápoje, proteinové potravinové doplňky, dietní doplňkové nápoje, energetické tyčinky nahrazující jídlo jakožto doplňky stravy, výživné nápojové směsi na bázi uhlohydrátů používané jako náhražky jídla (doplňky stravy); (29) proteinové mléko, syrovátka, kumys (mléčný nápoj), mléko, mléčné výrobky, mléčné nápoje, tofu, želatina, jedlé oleje; (30) cereální tyčinky a energetické tyčinky, pochutiny vyrobené z mšlí; (32) nealkoholické nápoje, přípravky na výrobu nápojů, sirupy na výrobu nápojů, nápoje obsahující vitamíny, nápoje iontové, energetické nápoje, tablety k přípravě šumivých nápojů, ovocné nebo zeleninové koktejly, minerální vody (přípravky na výrobu -), voda, míchané ovocné džusy, rajčatová šťáva (nápoj), nealkoholické aperitivy, nápoje pro sportovce, nápoje obsahující vitamíny, nápoje pro sportovce s obsahem elektrolytů, džusy.

(511) 5, 29, 30, 32
(540)

Amix MyDay

(111) **367843**
(220) 26.02.2018
(320) 26.02.2018
(442) 18.04.2018
(151) 25.07.2018
(730) **LARGE LIFE LIMITED**, 6 Bexley Square, Salford, Manchester, M3 GBZ, Velká Británie, GB
(740) Václav Müller, patentový zástupce, Filipova 2016/6, Praha 4, Chodov, 14800
(210) O-546057
(510) (5) dietetické nápoje upravené pro lékařské účely, dietní a nutriční doplňky, dietní doplňky pro kojence, minerální potravinové doplňky, dietní doplňky pro lidskou potřebu a doplňky výživy, kapsle pro farmaceutické účely, nervová soustava (léčiva posilující -), tonika (léky), mléčný cukr pro léčebné účely (laktóza), léčivé čaje, vitamínové přípravky, želatina pro lékařské účely, přípravky na bázi aminokyselin pro léčebné účely, vitamínové nápoje, proteinové potravinové doplňky, dietní doplňkové nápoje, energetické tyčinky nahrazující jídlo jakožto doplňky stravy, výživné nápojové směsi na bázi uhlohydrátů používané jako náhražky jídla (doplňky stravy); (29) proteinové mléko, syrovátka, kumys (mléčný nápoj), mléko, mléčné výrobky, mléčné nápoje, tofu, želatina, jedlé oleje; (30) cereální tyčinky a energetické tyčinky, pochutiny vyrobené z mšlí; (32) nealkoholické nápoje, přípravky na výrobu nápojů, sirupy na výrobu nápojů, nápoje obsahující vitamíny, nápoje iontové, energetické nápoje, tablety k přípravě šumivých nápojů, ovocné nebo zeleninové koktejly, minerální vody (přípravky na výrobu -), voda, míchané ovocné džusy, rajčatová šťáva (nápoj), nealkoholické aperitivy, nápoje pro sportovce, nápoje obsahující vitamíny, nápoje pro sportovce s obsahem elektrolytů, džusy.

(511) 5, 29, 30, 32
(540)

Amix TheaEdge

(111) **367844**
(220) 26.02.2018
(320) 26.02.2018
(442) 18.04.2018
(151) 25.07.2018
(730) **LARGE LIFE LIMITED**, 6 Bexley Square, Salford, Manchester, M3 GBZ, Velká Británie, GB
(740) Václav Müller, patentový zástupce, Filipova 2016/6, Praha 4, Chodov, 14800
(210) O-546058
(510) (5) dietetické nápoje upravené pro lékařské účely, dietní a nutriční doplňky, dietní doplňky pro kojence, minerální potravinové doplňky, dietní doplňky pro lidskou potřebu a doplňky výživy, kapsle pro farmaceutické účely, nervová soustava (léčiva posilující -), tonika (léky), mléčný cukr pro léčebné účely (laktóza), léčivé čaje, vitamínové přípravky, želatina pro lékařské účely, přípravky na bázi aminokyselin pro léčebné účely, vitamínové nápoje, proteinové potravinové doplňky, dietní doplňkové nápoje, energetické tyčinky nahrazující jídlo jakožto doplňky stravy, výživné nápojové směsi na bázi uhlohydrátů používané jako náhražky jídla (doplňky stravy); (29) proteinové mléko, syrovátka, kumys (mléčný nápoj), mléko, mléčné výrobky, mléčné nápoje, tofu, želatina, jedlé oleje; (30) cereální tyčinky a energetické tyčinky, pochutiny vyrobené z mšlí; (32) nealkoholické nápoje, přípravky na výrobu nápojů, sirupy na výrobu nápojů, nápoje obsahující vitamíny, nápoje iontové, energetické nápoje, tablety k přípravě šumivých nápojů, ovocné nebo zeleninové koktejly, minerální vody (přípravky na výrobu -), voda, míchané ovocné džusy, rajčatová šťáva (nápoj), nealkoholické aperitivy, nápoje pro sportovce, nápoje obsahující vitamíny, nápoje pro sportovce s obsahem elektrolytů, džusy.

(511) 5, 29, 30, 32
(540)

Amix TheaCUT

(111) **367845**
(220) 26.02.2018
(320) 26.02.2018
(442) 18.04.2018
(151) 25.07.2018
(730) **WIFCOM a.s.**, Miličín 299, Miličín, 25786, CZ
(210) O-546059
(591) Barevná
(510) (29) maso, ryby, drůbež, zpracovaná masa, špekáčky, párky, klobásy, šunka, salámy, slanina, špek, paštiky, sekaná, sádlo, aspíky, hotová jídla s masem, jídla z uzenin, polévky, masové konzervy.
(511) 29
(540)



(111) **367846**
(220) 26.02.2018
(320) 26.02.2018
(442) 18.04.2018
(151) 25.07.2018
(730) **Šternová Marina V.**, Heřmanova 8, Praha 7, 17000, CZ
(740) PROPATENT, Ing. Vlasta Sedláčková, Pod Pekařkou 1, Praha 4 - Podolí, 14700
(210) O-546076

(510) (9) filmy, elektronické nosiče záznamů, televizní a audiovizuální programy, videoprogramy, audioprogramy, videokazety, audiokazety, filmová díla, zábavné pořady hudební a audiovizuální díla na elektronických nosičích, CD disky, počítačové hry spadající do této třídy, informace a záznamy na jakémkoli elektronickém nosiči; (35) merchandising, reklamní, inzertní a propagační činnost; (41) filmový a televizní festival, filmová a televizní soutěž, mezinárodní přehlídka filmů, pořadů televize a videa, tvorba a distribuce videoprogramů, televizních a filmových programů a audiovizuálních děl, zábavní, kulturní a výchovná činnost, nahrávání nosičů zvukových nebo obrazově zvukových, tvorba a výroba zábavných programů a pořadů, agenturní činnost v oblasti kultury, zprostředkování v oblasti kultury.

(511) 9, 35, 41
(540)



dny Jeruzaléma

(111) **367847**

(220) 27.02.2018
(320) 27.02.2018
(442) 18.04.2018
(151) 25.07.2018

(730) **4FITNESS s.r.o.**, Příkop 843/4, Brno, Zábřovice, 60200, CZ
(740) KANIA*SEDLÁK*SMOLA Patentová a známková kancelář, Ing. Jiří Malůšek, Mendlovo náměstí 157/1a, Brno, Staré Brno, 60300

(210) O-546109
(591) Barevná

(510) (5) potravinové doplňky (přípravky pro zvláštní výživu), zařazené do této třídy, a to dietní a dietetické přípravky, dietní potraviny k léčebným účelům, bílkovinné a vitamínové přípravky a potraviny k léčebným účelům, proteinové koncentráty jako výživné přísady k potravinám, dietetické přípravky pro denní doplnění stravy, vše určeno pro lékařské účely, potravinové doplňky ne pro lékařské účely (zařazené do této třídy), a to proteinové výrobky a přípravky pro lidskou potřebu, přípravky zvláštní výživy pro sportovce a osoby s vysokým energetickým výdajem (doplňky stravy), výživné přípravky pro denní doplnění stravy; (16) papír, lepenka, tiskoviny, fotografie, papírnické výrobky, umělohmotné balicí materiály (nezařazené do jiných tříd), publikace, časopisy, knihy, letáky, katalogy; (35) zprostředkovatelská činnost v obchodu, maloobchod-velkoobchod, internetový obchod, vše s výše uvedenými výrobky zařazenými do třídy 5.

(511) 5, 16, 35
(540)



(111) **367848**

(220) 27.02.2018
(320) 27.02.2018
(442) 18.04.2018
(151) 25.07.2018

(730) **Trkal Vladislav**, Jankovcova 68/37, Praha 7, Holešovice, 17000, CZ
(210) O-546114

(510) (35) reklama, reklama on-line, reklama (příprava), venkovní reklama, propagační činnost, reklama, propagace a reklama, reklama a propagace, pomoc v obchodní a podnikatelské činnosti, management a administrativní služby, reklamní, marketingové a propagační služby, konzultační a poradenské služby a pomoc v oblasti reklamní, marketingové a propagační činnosti.

(511) 35
(540)



(111) **367849**

(220) 27.02.2018
(320) 27.02.2018
(442) 18.04.2018
(151) 25.07.2018

(730) **X Production s.r.o.**, Filipínského 704/36, Brno, Židenice, 61500, CZ
(210) O-546116

(510) (9) nosiče zvuku, nahraný obsah (počítačové programy, data a informace), informační technologie a audiovizuální, multimediální a fotografické přístroje, zvukové knihy, elektronické knihy, komiksy ke stažení; (16) knihy, knihy povídek, komiksy, komiksy (knihy), komiksy, kreslené seriály, časopisy, časopisy [periodika]; (25) oděvy, pokrývky hlavy; (28) hry, deskové hry, stolní hry, kvízové hry; (35) reklamní, marketingové a propagační služby.

(511) 9, 16, 25, 28, 35
(540)

Pérák

(111) **367850**

(220) 27.02.2018
(320) 27.02.2018
(442) 18.04.2018
(151) 25.07.2018

(730) **Meggi Bišonka Ivette**, Čihákova 1823/34, Praha 9, Libeň, 19000, CZ
(210) O-546117

(510) (18) aktovky a pouzdra na doklady, batohy, batůžky, cestovní kabelky, cestovní kufrы, cestovní soupravy, cestovní tašky na sportovní oděvy, cestovní tašky z imitace kůže, cestovní zavazadla, dámské kabelky, diplomatické kufříky vyrobené z imitace kůže, dámské peněženky, kromě peněženek z drahých kovů, dětské brašny přes rameno, kabelky, kabelky na líčidla (prodávané prázdné), klíčenky, klíčenky jako pouzdra, kožená zavazadla, kožené aktovky, kožené nákupní tašky, kožené cestovní tašky na oděvy, kožené tašky a peněženky, kufříky, kufrы a cestovní tašky, kufříky na doklady, ledvinky, malá příruční zavazadla, malé peněženky, malé pánské tašky, módní kabelky, obaly na zavazadla, obaly na obleky, košile a šaty, peněženky na karty [kožené zboží], přepravní kufříky, příruční zavazadla, sportovní tašky, tašky na boty, tašky, tašky na oděvy, večerní kabelky, visačky na zavazadla, zavazadla; (25) dámská obuv, dámské kozačky, espadrilly (boty s provázkovou podešví), kožená obuv, lodičky (obuv), mokasíny, obuv do deště, obuv do sněhu, obuv (kromě ortopedické obuvi), pantofle, pánská obuv, ponožky do obuvi, sandály, sportovní obuv, společenská obuv, tenisky, plátěnky, žabky, body [oděvy], bombery, bundy, chlapecké oděvy, cvičební oděvy, dámské kabáty, domácí župany, dámské oděvy, dámské košile, dámské plavky, dámské spodní prádlo, župany, džíny, flisové oděvy, halenky [blůzy], hedvábné oděvy, hedvábné šátky, hedvábné kravaty, kalhoty, kalhotové sukně, kašmírové oděvy, kimona, kombinézy, kostýmy, obleky, košile, košešiny [oděvy], kožichy a bundy, legíny (kalhoty), lehké venkovní bundy, manžety, mikiny, motýlky, neformální oblečení, neformální obleky, oděvy pro dívky, oděvy z kůže, overaly, pánská a dámská saka, kabáty, kalhoty, vesty, pánské kabáty,

pásky, plavky, podprsenky, ponožky a punčochy, ponča, pyžama, roláky (oděvy), rukavice, šály a šátky na hlavu, šátky (oděvy), smokiny, sportovní oblečení, sukně, svetry, tepláky, trička, tuniky, vesty, zimní kabáty, zimní bundy, čelenky proti pocení, čepice (pokrývky hlavy), klobouky do deště, klobouky na společenské akce (oděvy), klobouky proti slunci, kukly, malé klobouky, módní klobouky, plážové klobouky, pokrývky hlavy s kšilem, sportovní pokrývky hlavy (s výjimkou přileb); (26) elastické stuhý do vlasů, drdoly do japonských účesů (mage), gumičky do vlasů, mašle do vlasů, orientální vlásenky, ozdoby do vlasů, paruky, skřípce do vlasů, sponky do vlasů (doplňky do vlasů), spony do vlasů, síťky na vlasy, stuhý do vlasů, twister (vlasové doplňky na stočení vlasů), vlásenky a pinetky, brože [jako oděvní doplňky], flitry na oděvy, galanterie, hedvábné stuhý, knoflíky, kostice do podprsenek (drátky), krajka, odznaky ozdobné [knoflíky], ozdobné knoflíky, ozdobné stužky, ozdoby na klobouky, ozdoby na obuv, peří [oděvní doplňky], přezky, spony na oděvy, šaty, sady na šití, stuhý, tkaničky do bot, výšivky na oděvy, záplaty na oděvy, zlaté výšivky, ozdobné přívěsky k mobilním telefonům, ozdobné přívěsky na brýle.

(511) 18, 25, 26

(540)

**[LA:
SENKA]**

(111) **367851**

(220) 28.02.2018

(320) 28.02.2018

(442) 18.04.2018

(151) 25.07.2018

(730) **VA-BIOS, s.r.o.**, Navrátilova 842/8a, Brno, Žabovřesky, 61600, CZ

(210) O-546128

(510) (44) lékařské a veterinární služby.

(511) 44

(540)

HEALLER B2 STRONG

(111) **367852**

(220) 28.02.2018

(320) 28.02.2018

(442) 18.04.2018

(151) 25.07.2018

(730) **ISMM Production & Business Cooperation s.r.o.**, Pražákova 218/7, Ostrava - Mariánské Hory, 70900, CZ

(740) **HM PARTNERS s.r.o.**, Ing. Zdeněk Michálek, Štefánikova 1163/12, Koprivnice, 74221

(210) O-546135

(510) (41) organizování a zajišťování společenských a kulturních akcí, organizování a zajišťování konferencí, kongresů, seminářů, symposií, školení a jiných vzdělávacích akcí; (43) hotelové služby, ubytovací a restaurační služby, hostinská činnost, poskytování pohoštění a catering, pronajímání jednacích a společenských místností; (44) služby péče o hygienu a krásu osob, masérské a regenerační služby, služby solárií a sauny, provozování wellness v rámci této třídy.

(511) 41, 43, 44



(111) **367853**

(220) 28.02.2018

(320) 28.02.2018

(442) 18.04.2018

(151) 25.07.2018

(730) **VINAS, spol. s r.o.**, Prušánky 641, Prušánky, 69621, CZ

(210) O-546137

(510) (33) víno, alkoholické nápoje, alkoholické nápoje s obsahem vína; (35) maloobchodní a velkoobchodní prodej a zprostředkovatelské služby v oblasti nákupu a prodeje vín, alkoholických a nealkoholických nápojů, propagační, reklamní činnost všeho druhu zařazená v této třídě, marketing; (40) vinařství, vinohradnictví (výroba vína, zpracování vinných hroznů).

(511) 33, 35, 40

(540)

**JANŮV
SKLEP**

(111) **367854**

(220) 01.03.2018

(320) 01.03.2018

(442) 18.04.2018

(151) 25.07.2018

(730) **KMM Zeta, s.r.o.**, Vlhká 170/14, Brno, Zábřovice, 60200, CZ

(740) **Doc. Ing. Jindřich Špaček CSc.**, Svatopluka Čecha 1939/106a, Brno, Královo Pole, 61200

(210) O-546175

(510) (28) nafukovací bazény, nafukovací hračky do bazénů, bazény plavecké (potřeby na hraní); (38) vysílání televizních a rozhlasových programů, šíření televizních programů přenášených mimozemskými satelity; (41) provozování bazénů, televizní zábava, produkce televizních zábavních her, vývoj formátů televizních programů, výroba vzdělávacích televizních programů, služby nahrávacího televizního studia, organizování udílení televizních cen, konkurzy pro televizní talentové soutěže, rozhlasová, filmová a televizní výroba, pronájem zařízení/prostor na výrobu televizních programů, pronájem interaktivních a digitálně kompresních televizních zařízení, zábavní služby ve formě televizních programů z webových kamer, služby v oblasti produkce animovaných filmů a televizních pořadů, služby pro produkci zábavy ve formě televizních pořadů, poskytování informací týkajících se zábavy prostřednictvím televizních, širokopásmových, bezdrátových a on-line služeb, poskytování televizních programů prostřednictvím služeb pro přenos videa na vyžádání (nikoli ke stažení), audio zábava, filmová zábava, rozhlasová zábava, služby fanklubů (zábava), prázdninové tábory (zábava), plánování večírků (zábava), plánování recepčí (zábava), on-line interaktivní zábava, zábava poskytovaná prostřednictvím telefonu, zábava poskytovaná videotextovými systémy, zábava ve formě golfových turnajů, zábava ve formě etnických festivalů, zábava vztahující se ke sportu, pořádání soutěží (vzdělání nebo

zábava), rozhlasová zábava šířená pomocí internetu, služby týkající se laserových představení (zábava), zábava ve formě televizních zpravodajských show, kulturní aktivity, kulturní služby.

(511) 28, 38, 41

(540)

Hovory od bazénku

(111) **367855**

(220) 02.03.2018

(320) 02.03.2018

(442) 18.04.2018

(151) 25.07.2018

(730) **Vinařství Plenér s.r.o.**, třída 1. máje 3414/11c, Břeclav, 69002, CZ

(210) O-546184

(510) (16) blahopřání, brožury, brožurky, desky na dokumenty, fotografie, grafické znázornění, grafické tisky, katalogy, krabice z papíru nebo lepenky, letáky, listky, obaly (papírnické zboží), obálky, obaly na lahve z papíru nebo lepenky, obtisky, papírové bannery, papírové ubrusy, papírové vlajky, plakáty, poutače z papíru nebo lepenky, prospekty, reklamní tabule z papíru nebo lepenky, tiskoviny, visačky na lahve z papíru nebo lepenky; (33) alkoholické nápoje obsahující ovoce, alkoholické nápoje s výjimkou piva, aperitivy, digestivy, matolínové víno, vína; (35) marketing, obchodní zprostředkovatelské služby, pořádání výstav pro obchodní či reklamní účely, propagace, provozování on-line trhu pro kupující a prodávající výrobků a služeb, předvádění zboží, psaní reklamních textů, reklama, subdodavatelské služby (pomoc v obchodní činnosti), šíření reklamních materiálů, šíření vzorků, zásobovací služby pro jiné osoby (nákup zboží a služeb pro jiné podniky).

(511) 16, 33, 35

(540)

PLENER
V I N A Ř S T V Í

(111) **367856**

(220) 02.03.2018

(320) 02.03.2018

(442) 18.04.2018

(151) 25.07.2018

(730) **Digital Solutions, s.r.o.**, 17. listopadu 203, Pardubice, Zelené Předměstí, 53002, CZ

(210) O-546192

(510) (9) počítačový software, internetové aplikace; (35) reklama on-line v počítačové síti, internetový marketing; (42) tvorba, údržba a aktualizace počítačového software, internetových aplikací, počítačových programů, tvorba interaktivních programů, multimediálních aplikací, informačních databází, programů pro hromadné zpracování dat, grafický design, hosting webových stránek, instalace počítačových programů, konzultace v oblasti počítačového software, obnova počítačových dat, počítačové programování, poradenské služby v oblasti počítačového hardware, pronájem počítačového softwaru, pronájem webových serverů, tvorba a správa webových stránek pro třetí osoby, umístění webových stránek.

(511) 9, 35, 42

(540)

 **Digital Solutions**

(111) **367857**

(220) 02.03.2018

(320) 02.03.2018

(442) 18.04.2018

(151) 25.07.2018

(730) **Eddie's Barber, s.r.o.**, Korunní 929/26, Praha 2, Vinohrady, 12000, CZ

(210) O-546199

(510) (3) kosmetika; (25) oděvy; (44) služby péče o hygienu a krásu lidí.

(511) 3, 25, 44

(540)



(111) **367858**

(220) 02.03.2018

(320) 02.03.2018

(442) 18.04.2018

(151) 25.07.2018

(730) **Spolek přátel Soběslavské pekárny - Černá kočka**, Protifašistických bojovníků 139/4, Soběslav, 39201, CZ

(210) O-546201

(510) (41) zábava, pořádání soutěží.

(511) 41

(540)

Řezábkování

(111) **367859**

(220) 02.03.2018

(320) 02.03.2018

(442) 18.04.2018

(151) 25.07.2018

(730) **VYRKOV - zámečnická výroba s.r.o.**, Cihelní 1191/95, Ostrava-Moravská Ostrava, 70200, CZ

(740) Ing. Pavel Nádvořník s.r.o., Sokola Tůmy 1099/1, Ostrava, Mariánské Hory, 70900

(210) O-546226

(591) Barevná

(510) (6) kovové dveře, vrata, okna a okenní kryty, dveřní zámky, kovové mříže, kovové výztuhy, bezpečnostní kovové uzávěry; (19) nekovové dveře, vrata, okna a okenní kryty, mříže (nekovové); (20) kování pro dveře, brány a okna, nekovové, rámy, bezpečnostní zámky (nekovové, neelektrické).

(511) 6, 19, 20

(540)

ELECTRO MAGNETIC DOORS

VYRKOV – zámečnická výroba s.r.o.

(111) **367860**

(220) 05.03.2018

(320) 05.03.2018

(442) 18.04.2018

(151) 25.07.2018

- (730) **Proki s.r.o.**, Šoporňa 1594, Šoporňa 925 52, SK
(740) Advokátní kancelář CINK a partneři, s. r. o., Mgr. Ing. Pavel Cink,
Veslavínova 363/33, Plzeň, Vnitřní Město, 30100
(210) O-546228
(591) Barevná
(510) (28) trampolíny, dětské houpací sedačky, klouzačky, kolotoče, pískoviště
(vybavení dětských hřišť), skluzavky, vybavení dětských hřišť, plovací
desky, háčky na ryby, krabičky na rybářské návnady, návnady pro lov nebo
rybaření, podpěry na rybářské pruty, pruty pro rybaření, baseballové míče,
běžecké pásy pro tělesné cvičení, boby, boxerské rukavice, boxovací pytle,
bradla na gymnastiku, brusle na led, chrániče těla pro sportovní účely,
elektronické terče pro hry a sport, fitness cvičební stroje, hokejky, hokejové
branky, in-line kolečkové brusle, kladiny (pro gymnastiku), kolečka
skateboardů, lyžařská vázání, lyže, míče na cvičení, míče (sportovní
potřeby), nafukovací plavecké pomůcky, posilovací stroje, saně, sáňky
(rekreační vybavení), plovací vesty; (35) maloobchodní a velkoobchodní
prodej sportovního vybavení, zahradnických potřeb, chemikálií pro použití
v zahradnictví, bytových doplňků, trampolín, chovatelských a rybářských
potřeb, reklama a propagace.
(511) 28, 35

(540)



-
- (111) **367861**
(220) 07.02.2017
(320) 07.02.2017
(442)
(151) 25.07.2018
(730) **MIGUEL TORRES S.A.**, Miquel Torres i Carbó, 6, Vilafranca del
Penedès (Barcelona), 08720, ES
(740) CJK|T ČERVENKA TURKOVÁ & PARTNERS Advokátní, patentová a
známková kancelář, Mgr. Jana Turková, Anny Letenské 34/7, Praha 2,
12000
(210) O-548449
(510) (33) alkoholické nápoje (s výjimkou piva), víno, likéry, lihoviny, brandy.
(511) 33
(540)

CONDE DE SUPERUNDA

Přehled zápisů ochranných známek se změnou ve vztahu ke zveřejněným přihláškám

Kapitola obsahuje údaje o ochranných známkách zapsaných na základě ustanovení § 28 odst. 1 zákona č. 441/2003 Sb., u kterých došlo ke změně údajů oproti zveřejněné přihlášce ochranné známky.

Číselný přehled (111)	
367742	367743

Zápisy ochranných známek se změnou ve vztahu ke zveřejněným přihláškám

(111) **367742**
(220) 22.09.2015
(320) 22.09.2015
(442) 18.05.2016
(151) 25.07.2018
(540)

Můj glamour dům

(730) **Copps Marie**, Ve Vilkách 1713, Tachov, 34701, CZ
(510) (35) pomoc při řízení obchodní činnosti, pomoc při řízení obchodních a průmyslových podniků, obchodní management a podnikové poradenství, komerční informační kanceláře, služby týkající se přemísťování provozů nebo podniků, účetnictví, revize účtů (audit), oceňování obchodních podniků, provádění výpisů z účtů, dražby, personální poradenství, příprava a vyhotovení daňových přiznání, příprava mezd a výplatních listin, obchodní vedení uměleckých agentur, správa hotelů, dovozní a vývozní kanceláře, sekretářské služby, vyřizování telefonních vzkazů a dotazů, těsnopis, stenografie, přepisování, psaní na stroji zpracování textů, překlad a systemizace informací do počítačových databází, vedení kartotek a souborů v počítači, kopírování nebo rozmnožování (reprodukce) dokumentů, dokladů apod., fotokopírování, zajišťování předplatného novin a časopisů, pronájem fotokopírovačích a kancelářských strojů a zařízení, pronájem prodejních automatů, dodavatelské služby pro třetí osoby, nákup výrobků a služeb pro jiné podniky; (41) organizování výstav a veletrhů ke vzdělávacím, kulturním, výchovným a zábavním účelům, organizování společensko-kulturních akcí, pořádání zábavních soutěží, organizování soutěží a oceňování nejlepších exponátů, jakož i nejlepších expozic, doprovodné výstavy, provozování pracovních diskusního a zájmového klubu, odborné poradenství vztahující se k organizování výstav a veletrhů, organizování módních přehlídek pro výchovné, kulturní a zábavní účely, kromě módních přehlídek pro reklamní účely, činnost zábavní, pořádání symposií a konferencí, provozování galerií; (42) oděvní návrhářství, design průmyslový, navrhování obalů, obalový design, konzultační, asistenční, analytické, designéřské, vyhodnocovací a programovací služby týkající se počítačového software, firmware, hardware a informačních technologií, konzultace týkající se hodnocení, výběru a zavádění počítačového software, firmware, hardware, informačních technologií a systému zpracování dat, informačních technologií a to i prostřednictvím telekomunikačních sítí, dodávkou on-line, Internetem a sítí World Wide Web, webhosting, webdesing, výzkumné služby, kódování a dekódování zabezpečovacích systémů (tvorba software), poradenská činnost v oblasti aplikace výpočetní techniky, v oblasti informatiky, vytváření virtuálních/počítačových 3 D animací a modelů, informačních technologií, navrhování a realizace automatizovaných systémů řízení, programátorská činnost, projekce počítačových sítí, poskytování práva užití software a pronájem software, instalace, opravy, údržba a servis software, vytváření interaktivních aplikací umožňující předávání a tvorbu grafické podoby prostřednictvím sítě Internet, programování, software - návrhy, převod a konverze počítačových programů a údajů (kromě fyzické konverze), převod a konverze údajů z dokumentů z fyzických médií na elektronická média, tvorba a údržba počítačových stránek WEB pro zákazníky, hostování na počítačových stránkách WEB, instalace počítačových programů, návrh počítačových systémů, programování internetových databázových systémů a internetových aplikací, konstrukce WWW prezentací a řešení WWW serverů, aktualizace a údržba počítačových programů, pronájem času, dat a údajů na přístup do počítačových databází, zhotovování kopií počítačových programů, technické studie v oblasti počítačů a programového vybavení, výzkum, vývoj a tvorba systémů pro elektronické obchodování, včetně příslušného software a hardware, poskytování know-how pro oblast elektronického obchodování a informačních technologií, programování multimediálních aplikací, vytváření interaktivních a grafických programů, počítačové animace a vizualizace, grafický design, zavádění, aktualizace, návrhy, strukturování a programování či jiné vytváření databází, jiných datových systémů a aplikací pro jejich zpracování, včetně jejich poskytování přístupu k nim a jejich instalace, zavádění, aktualizace a údržby, návrhy, strukturování a programování či jiné vytváření internetových či intranetových počítačových stránek a nástěnek (webpages a websites) a internetových či intranetových aplikací, hostování (poskytování volného prostoru) pro internetové či intranetové informace, stránky a nástěnky (webpages a websites), hostování (poskytování volného prostoru) pro internetové či intranetové aplikace, převod (konverze) počítačových programů, dat či jiných údajů v elektronické podobě z různých formátů do jiných formátů, převod (konverze) dokumentů, dat či jiných údajů z fyzických médií na elektronická média, zálohování dat a

informací elektronickými a počítačovými prostředky a prostřednictvím elektronické pošty, poradenství v oblasti výpočetní a informační techniky.
(511) 35, 41, 42
(210) O-525412

(111) **367743**
(220) 16.10.2015
(320) 16.10.2015
(442) 03.02.2016
(151) 25.07.2018
(540)



(730) **MOSTÁRNA Lískovec, spol. s r.o.**, Na Rovince 914, Ostrava Hrabová, 72000, CZ
(740) Advokátní kancelář Janiková, Novák a partneři s.r.o., Mgr. Ondřej Novák, Farní 19, Frýdek-Místek, 73801
(510) (6) ocelové konstrukce stavební, technologické, ocelové konstrukce mostů, ocelové konstrukce zadržovačů lodních kotevních řetězů, ocelové konstrukce lodních vrátků, lanové bubny, bočnice, podstavce, skříně, základny, stojany, rámy, táhla, páky, unášče, osy, čepy, pouzdra, vodící kladky, řetězová kola, průchodky řetězů, lanové kladky, průvlačnice lana, ochranné a vodící trubky, ocelové konstrukce pásové brzdy, armatury pro potrubí na stlačený vzduch, bubny navijecí, čelisti svěráků, čepy, desky kotevní, kladky kovové, jiné než pro stroje, klapky kovové jiné než části strojů, klapky pro vodovodní potrubí, kolena kovová pro potrubí, konstrukce kovové přenosné, konstrukce kovové stavební, konstrukce kovové, kotevní desky, kotevní piloty, kotvení lodí, kotvy, kovové spojky na řetězy, kovové spojky pro kabely a lana s výjimkou elektrických, kovové zboží drobné, kovy obecné surové nebo jako polotovary, krabice z obecných kovů, kroužky kovové, násypky, navijáky kovové, navijecí bubny kovové, nosníky kovové, objímky kovové, objímky a prstence kovové, ocelové konstrukce, plošiny prefabrikované kovové, plovoucí mola pro kotvení lodí kovová, plovoucí rampy pro kotvení lodí kovové, příčky stavební kovové, ropné vrty - kovové výtuzte, schodiště kovová, sloupy kovové, sloupy kovové pro stavebnictví, spojky kovové pro potrubí, spojovací šrouby kovové pro lana, stavební konstrukce, stožáry ocelové, šoupátka kovová ne jako části strojů, šroubové matice kovové, šrouby kovové, šrouby s okem, tyče kovové, úhelníky kovové, ventilační zařízení pro kovové potrubí, ventily pro vodovodní potrubí kovové, vodovodní potrubí kovové, vrata kovová; (7) posuvné díly spojek lodních vrátků, náboje spojek lodních vrátků, hřídele, armatury pro páni kotle, brzdy - díly nikoliv pro motorová vozidla, bubny - části strojů, čerpadla (stroje), drtící zařízení, drtiče, drtiče (stroje), důlní stroje, hřídele (ložiska pro-), hřídele klikové, hřídele pro stroje, hřídele převodové (jiné než pro pozemní vozidla), hřídelové spojky (stroje), kladky, kladky (části strojů), klapky zpětné (části strojů), klikové hřídele, kliky (části strojů), kola strojů, kroužky mazací (části strojů), lisovací stroje, mazací kroužky (části strojů), michací zařízení, mlýny (stroje), nápravy pro stroje, nástroje (části strojů), navijáky (části strojů), navijáky sítí, navijecí zařízení, nosné konzoly pro stroje, ojnice pro stroje, ozubená kola jiná než pro pozemní vozidla, ozubená soukolí jiná než pro pozemní vozidla, páni kotle, převodové hřídele, převodové mechanismy, převodové skříně s výjimkou převodovek pro pozemní vozidla, převodovky strojů, převody pro stroje, převody redukční jiné než pro pozemní vozidla, převody jiné než pro pozemní vozidla, řemenice (části strojů), separátory, skříně (části strojů), soukolí (části strojů), soukolí jiná než pro motorová vozidla, spojky hřídelové (stroje), spojky s výjimkou spojek pro pozemní vozidla, spojovací části (části strojů), statory (části strojů), stojany strojů, stoly pro stroje, strojní kola, suporty (části strojů), ucpávky (části strojů), válce pro stroje, válce pro válcovací stolice, ventily, ventily redukční, ventily zpětné, vrtací hlavy,

vrtačí stroje, vrtná zařízení včetně plovoucích, výměníky tepla, výtlačné ventily, závěsy; (12) bagry, plovoucí rýpadla (lodní). (210) O-526085
(511) 6, 7, 12

Přehled obnov zápisu ochranných známek

Kapitola obsahuje údaje o ochranných známkách, u kterých byl na žádost vlastníka obnoven zápis podle ustanovení § 28 odst. 2 zákona č. 441/2003 Sb.

Číselný přehled (111)											
98531	106880	159355	159800	167321	214729	214802	215870	216594	217563	218125	218566
218587	219326	219614	219615	220550	220582	220625	220959	220982	221382	221434	221468
221797	221808	221828	221838	221853	221877	221885	221945	222290	222342	222351	222352
222705	222712	224953	225207	225379	225380	225381	225848	226367	226533	227490	227596
228104	229874	230020	231553	231566	238093	238123	239014	239928	299734	300793	302023
302172	302185	302298	302550	302572	302573	302574	302575	302653	302655	302695	302864
302954	302958	302959	302968	303155	303156	303191	303237	303250	303262	303472	303495
303496	303579	303617	303646	303717	303775	303779	303780	303811	304126	304241	304354
304561	304584	304674	305003	305004	305006	305017	305275	305405	306090	306091	306092
306385	307613	307817	307818	308182	308349	308350	308578	308624	308678	309145	309682
310552	310570	310766	312569	313240	313494	313597	315593	317432	319867	338474	

Obnovy zápisu ochranných známek

(111) **98531**
(220) 22.08.1938
(151) 22.08.1938
(540)

AJATIN

(730) **PROFARMA-PRODUKT, s.r.o.**, Liberecká 20, Jablonec nad Nisou, 46601, CZ
(740) Mgr. Kamil Kolátor, Dolní nám. 5, Jablonec nad Nisou, 46601
(510) (5) lékárnické výrobky.
(511) 5
(210) O-16960

(111) **106880**
(220) 02.03.1949
(151) 02.03.1949
(540)

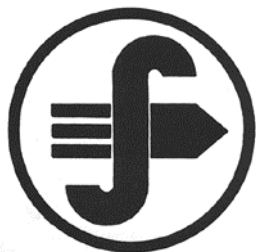

(730) **Synthesia, a.s.**, Semtín 103, Pardubice, 53002, CZ
(740) PATENTSERVIS Praha a.s., Na Podkovce 281/10, Praha 4, Podolí, 14700
(510) Všechny druhy chemických výrobků.
(511) 1, 2, 3, 4, 5
(210) O-18249

(111) **159355**
(220) 25.04.1969
(151) 22.10.1969
(540)



(730) **Oldřich Novotný**, Rousovická 102, Velký Borek, 27731, CZ
(740) PROPATENT, Ing. Vlasta Sedláčková, Pod Pekařkou 1, Praha 4, 14700
(510) (12) hluboké dětské kočárky, sportovní dětské kočárky, dětské tříkolky a koloběžky, šlapací autíčka, kočárky na panenky, ruční vozíky.
(511) 12
(210) O-43094

(111) **159800**
(220) 17.07.1968
(151) 23.06.1970
(540)

CHART-PAK

(730) **Chartpak, Inc.**, 510 Broad Hollow Road, Ste 205, Melville, 11747, NY, US
(740) Všečeka Zelený Švorčík Kalenský & Partners, advokátní a patentová kancelář, JUDr. Otakar Švorčík, advokát, Hálkova 2, Praha 2, 12000
(510) (16) materiály s lepicím povrchem, citlivé na tlak (papírnické výrobky) ve formě pásek, listů a značek a zásobníky pro tyto materiály.
(511) 16
(210) O-42058

(111) **167321**
(220) 22.08.1988
(151) 17.07.1989
(540)

CLARITYNE

(730) **Bayer Consumer Care AG**, Peter Merian-Strasse 84, 4052 Basel, CH
(740) ZIVKO MIJATOVIC & PARTNERS s.r.o., Jugoslávských partyzánů 639/26, Praha 6, 16000
(510) (5) farmaceutické přípravky včetně přípravků antihistaminových.
(511) 5
(210) O-55828

(111) **214729**
(220) 23.01.1998
(151) 28.12.1998
(540)



(591) Barevná
(730) **ČESKÝ SVAZ PIVOVARŮ A SLADOVEN**, Lípová 15, Praha 2, 12000, CZ
(740) BOHEMIA PATENT, Ing. Jana Vandělíková, Spálená 29, Praha 1, 11000
(510) (35) propagační činnost; (42) právní pomoc.
(511) 35, 42
(210) O-129730

(111) **214802**
(220) 01.04.1998
(151) 28.12.1998
(540)

Grácie

(730) **ČOKO KLASIK družstvo**, nám. 17. listopadu 2061, Česká Třebová, 56002, CZ
(740) Ing. Milan Škoda, Nahořanská 308, Nové Město nad Metují, 54901
(510) (29) ovoce konzervované, sušené a zavařené, želé, džemy; (30) káva, kakao, cukr, kávové náhražky, med, potraviny rostlinného původu, jakož i stimulanty pro zlepšení chutě potravin.
(511) 29, 30
(210) O-131340

(111) **215870**
(220) 03.03.1998
(151) 22.02.1999
(540)

LIBERÁLNÍ INSTITUT

(730) **Liberální institut, z.s.**, Jungmannova 26/15, Praha 1, Nové Město, 11000, CZ
(510) (16) propagační materiály, tiskoviny; (35) vypracování ekonomických projektů; (41) pořádání konferencí, seminářů, diskusních fór, přednášek, vydávání publikací.
(511) 16, 35, 41
(210) O-130562

(111) **216594**
(220) 21.01.1998
(151) 29.03.1999
(540)

COMPLETE

(730) **Johnson & Johnson Surgical Vision, Inc.**, 1700 E. St. Andrew Place, Santa Ana, 92705, CA, US
(740) Čermák a spol., JUDr. Karel Čermák jr. Ph.D., LL.M., Elišky Peškové 735/15, Praha 5, 15000
(510) (5) přípravky pro péči o kontaktní čočky, k desinfekci, čištění, zvlhčování, vyplňování, prohřívání, skladování či oplachování kontaktních čoček ve formě roztoku nebo tablet.
(511) 5
(210) O-129411

(111) **217563**
(220) 27.07.1998
(151) 23.04.1999
(540)



(730) **NBA Properties, Inc.**, Olympic Tower, 645 Fifth Avenue, New York, NY, US
(740) KOREJZOVA LEGAL v.o.s., JUDr. Petra Sauvage de Brantes, advokátka, Korunní 810/104, Praha 10, Vinohrady, 10100
(510) (25) oblečení pro sport a volný čas, zahrnující obuv a pokrývky hlavy; (41) vzdělávání, poskytování školení, zábavní činnost, sportovní a kulturní činnost.
(511) 25, 41
(210) O-134730

(111) **218125**
(220) 21.08.1998
(151) 27.05.1999
(540)



(591) Barevná
(730) **Oilinvest (Netherlands) B.V.**, WTC The Hague, Prinses Margrietplantsoen 92, 2595 BR Den Haag, NL
(740) Čermák a spol., JUDr. Karel Čermák jr. Ph.D., LL.M., Elišky Peškové 735/15, Praha 5, 15000
(510) (9) magnetické karty a symboly, resp. tyto opatřené magnetickými proužky, plastické nebo potažené plastem, vybavené pamětí nebo zařízením určeným pro identifikaci dat, určené k užití jako kreditní karty pro benzinové čerpací stanice; (16) kreditní karty nebo karty určené k platebním účelům pro benzinové čerpací stanice, podložky z papíru a jiných materiálů; (36) služby spojené s peněžnictvím; (42) zpracování softwaru a osobních služeb, obojí ve spojitosti s užíváním kreditních karet v oblasti distribuce pohonných hmot.
(511) 9, 16, 36, 42
(210) O-135416

(111) **218566**
(220) 09.06.1998
(151) 23.06.1999
(540)

SEB

(730) **Skandinaviska Enskilda Banken AB (publ)**, Kungsträdgårdsgatan 8, Stockholm, SE
(740) Čermák a spol., JUDr. Karel Čermák jr. Ph.D., LL.M., Elišky Peškové 735/15, Praha 5, 15000
(510) (16) tiskoviny, tištěné publikace, noviny, časopisy, návody /příručky/, školící a učební materiály /s výjimkou přístrojů/; (35) reklama, podnikový management, správa podniku, kancelářské práce; (36) pojištění, finančnictví, peněžnictví, služby realitních kanceláří; (42) právní služby, poradenství /odborné/ nevztahující se k podniku, design za pomoci počítačových programů, programování počítačů, aktualizace počítačových programů, rozbor počítačových systémů.
(511) 16, 35, 36, 42
(210) O-133411

(111) **218587**
(220) 17.07.1998
(151) 23.06.1999
(540)



(730) **NATE - nápojová technika a.s.**, Žižkova 1520, Chotěboř, 58301, CZ
(740) Ing. Radmila Baumová, nám. Republiky 75/2, Žďár nad Sázavou, Žďár nad Sázavou 1, 59101
(510) (7) stroje s mechanickým pohonem, stroje pro potravinářský průmysl, zahrnuté ve tř. 7, stroje a zařízení pro mytí, plnění, zátkování, dopravu (pásově dopravníky, doprava lahví proudem vzduchu) a kontrolu lahví,

stroje pro plnění, uzavírání, dopravu (pásové dopravníky) a kontrolu plechovek a kanystrů, stroje pro výrobu sycených nápojů; (11) stroje pro pasterizaci, stroje pro potravinářský průmysl, zahrnuté ve tř. 11; (37) montáž, opravy a údržba strojů, montáž, opravy a údržba vyhrazených tlakových a elektrických zařízení, zámečnické práce; (42) projektování a konstrukční práce v oboru strojírenství.

(511) 7, 11, 37, 42
(210) O-134513

(111) **219326**
(220) 03.08.1998
(151) 26.07.1999
(540)

HOFMEISTER

(730) **Václav Hofmeister**, Mezi ploty 12, Plzeň, 32600, CZ
(740) Langrova, s.r.o., Skrétova 48/1011, Plzeň, 30100
(510) (6) zámečnické výrobky kovové, kovové výrobky neobsažené v jiných třídách; (7) nástroje a nářadí pro obráběcí stroje, jako jsou frézy, vrtáky, výstružníky, výhrubníky, trny apod., lisy, lisovací formy, zejm. formy k lisování výrobků z plastických hmot; (8) nástroje a nářadí, zejména na opracování kovů, jako jsou frézy a vrtáky všeho druhu, razidla a stříhadla; (37) opravy nástrojů a nářadí; (40) zpracování kovů, obrábění, broušení, pronájem strojů a nástrojů; (42) konstruktérské práce v oblasti strojírenství, zejm. konstruování nástrojů a nářadí pro obrábění, poradenství v této oblasti, technické poradenství, inženýrské služby.

(511) 6, 7, 8, 37, 40, 42
(210) O-134991

(111) **219614**
(220) 02.02.1998
(151) 23.08.1999
(540)



(730) **Výzkumný ústav rostlinné výroby, v.v.i.**, Dmovská 507, Praha 6, 16106, CZ
(740) HALAXOVÁ & HALAXOVÁ, TETRAPAT, RNDr. Zdeňka Halaxová, Dukelská 891/4, Olomouc, 77200
(510) (33) révové víno bílé, červené a růžové, šumivé a desertní, aperitivy a destiláty.
(511) 33
(210) O-129700

(111) **219615**
(220) 02.02.1998
(151) 23.08.1999
(540)



(730) **Výzkumný ústav rostlinné výroby, v.v.i.**, Dmovská 507, Praha 6, 16106, CZ
(740) HALAXOVÁ & HALAXOVÁ, TETRAPAT, RNDr. Zdeňka Halaxová, Dukelská 891/4, Olomouc, 77200
(510) (33) révové víno bílé, červené a růžové, šumivé a dezertní, aperitivy a destiláty.
(511) 33
(210) O-129701

(111) **220550**
(220) 04.08.1998
(151) 27.09.1999
(540)

LUSH

(730) **Cosmetic Warriors Limited**, 29 High Street, Poole, Dorset BH15 1AB, GB
(740) KOREJZOVA LEGAL v.o.s., JUDr. Petra Sauvage de Brantes, advokátka, Korunní 810/104, Praha 10, Vinohrady, 10100
(510) (3) parfémy, neléčivé toaletní přípravky, kosmetické přípravky, pleťové vody, pudry a krémy, přípravky na čištění zubů, depilační přípravky, deodoranty, přípravky pro péči o vlasy, šampóny, mýdla, éterické oleje.
(511) 3
(210) O-135041

(111) **220582**
(220) 24.08.1998
(151) 27.09.1999
(540)

COURTYARD BY MARRIOTT

(730) **Marriott Worldwide Corporation**, 10400 Fernwood Road, Bethesda, MD, US
(740) Advokátní kancelář HOLEC, ZUSKA & Partneři, JUDr. Oldřich Trojan, Radlická 3185/1c, Praha 5, Smíchov, 15000
(510) (42) služby spojené s opatřováním ubytování, ubytování a stravování v hotelích, služby spojené s opatřováním potravy a nápojů a jejich úpravou ke spotřebě, zejména v restauracích, služby spojené s opatřováním potravy a nápojů a jejich úpravou ke spotřebě podle individuálních požadavků spotřebitele v jím určených prostorách /catering/, poskytování prostor a jejich zařízení a vybavení pro konání konferencí, výstav, sněmů či sjezdů, služby spojené s rezervací ubytovacích kapacit v hotelích.
(511) 42
(210) O-135441

(111) **220625**
(220) 16.10.1998
(151) 27.09.1999
(540)

CHILDREN'S ADVIL

(730) **Wyeth LLC**, 235 East 42nd Street, New York, 10017, NY, US
(740) Čermák a spol., JUDr. Karel Čermák jr. Ph.D., LL.M., Elišky Peškové 735/15, Praha 5, 15000
(510) (5) farmaceutické přípravky.

(111) 5
(210) O-136986

(111) **220959**
(220) 28.07.1998
(151) 27.10.1999
(540)

JAMA

(730) **AMERICAN MEDICAL ASSOCIATION**, 330 N. Wabash Avenue, Chicago, 60611, IL, US
(740) Všečetka Zelený Švorčík Kalenský a partneři, advokátní a patentová kancelář, JUDr. Pavel Zelený, advokát, Hálkova 1406/2, Praha 2, 12000
(510) (16) lékařské noviny, časopisy, sborníky, tisky a publikace.
(511) 16
(210) O-134761

(111) **220982**
(220) 20.08.1998
(151) 27.10.1999
(540)

EASTPAK

(730) **Jansport Apparel Corp., a Delaware corporation**, 3411 Silverside Road, 200 Weldin Building, Wilmington, DE, US
(740) ČERVENKA, KLEINTOVÁ, TURKOVÁ Patentová, známková a advokátní kancelář, Mgr. Jana Turková, Budečská 6/974, Praha 2, 12000
(510) (18) univerzální sportovní tašky, měkké kufrы, kufříkové kazety, batohy, batůžky na denní nošení, batohy s výstuží, torny, brašny na knihy, kabely, pytle, pytle na prádlo, tábornické batohy, pytle na oděvy, cestovní zavazadla a aktovky na dokumenty; (25) pánské, dámské a dětské oděvy, kloboučnické zboží a obuv.
(511) 18, 25
(210) O-135384

(111) **221382**
(220) 29.07.1998
(151) 22.11.1999
(540)



(730) **BELDA a spol., s.r.o.**, Nádražní 1073, Turnov, 51101, CZ
(510) (6) umělecké a ozdobné předměty z barevných kovů, obecných kovů a jejich slitin; (14) výrobky zlatnické, stříbrnické a klenotnické; (37) restaurování uměleckých a historických předmětů a památek, opravy zlatnických, stříbrnických a klenotnických výrobků.
(511) 6, 14, 37
(210) O-134789

(111) **221434**
(220) 18.09.1998
(151) 22.11.1999
(540)



(591) Barevná
(730) **Ridera Stavební a.s.**, Dělnická 382/32, Ostrava, Poruba, 70800, CZ
(510) (37) provádění staveb včetně jejich změn, udržovacích prací na nich a jejich odstranění.
(511) 37
(210) O-136070

(111) **221468**
(220) 15.10.1998
(151) 22.11.1999
(540)

LAGEN

(730) **Žaludek Svatoslav**, Podlesi V 5410, Zlín, 76005, CZ
(740) Ing. Zdeněk Kučera, Dlouhá 207 (P.O.BOX 92), Slušovice, 76315
(510) (18) kožená galanterie - kabelky; (25) obuv veškerého druhu, oděvy.
(511) 18, 25
(210) O-136913

(111) **221797**
(220) 29.07.1998
(151) 27.12.1999
(540)



(730) **LEAR CORPORATION a Delaware Corporation**, 21557 Telegraph Road, Southfield, MI, US
(740) Čermák a spol., JUDr. Karel Čermák jr. Ph.D., LL.M., Elišky Peškové 735/15, Praha 5, 15000
(510) (12) sedadla a jejich části, včetně zadních opěradel, opěrek pro hlavu, lumbálního systému k seřízení vozidlových sedadel pro ochranu páteře, sedadlových polštářků, vodícího systému pro polohové seřizování, přístroj. desky, upravené výplně dveří, vnitřní desky s šíří 220 mm, vnitřní ozdobné panely, vnitřní ozdobné prvky jako např. vnitřní lemování, opěrky na paže, střešní obložení, sluneční clony, sluneční střechy, plastické komponenty pod kryty a do prostor v motoru, díly a součástky pro shora uvedené, vše pro použití s vozidly; (27) koberečky do automobilů.
(511) 12, 27
(210) O-134793

(111) **221808**
(220) 03.08.1998
(151) 27.12.1999
(540)

AVEDA

(730) **AVEDA Corporation**, 4000 Pheasant Ridge Drive, Minneapolis, MN, US
(740) Baker & McKenzie v.o.s., advokátní kancelář, JUDr. Jiří Čermák, advokát, Klimentská 46, Praha 1, 11002
(510) (3) bělicí a další přípravky na praní a čištění prádla, přípravky na čištění, leštění, odmašťování a broušení, mýdla, voňavkářské výrobky, éterické oleje, kosmetické přípravky, vlasové přípravky, přípravky pro péči o ústní dutinu.
(511) 3
(210) O-135005

(111) **221828**
(220) 13.08.1998
(151) 27.12.1999
(540)

Curamed

(730) **Curamed Dr. Meindl und Partner s.r.o.**, Heyrovského 483/44, Plzeň, 30100, CZ
(740) Advokátní kancelář Svejkovský, Kabelková, v.o.s., JUDr. Jaroslav Svejkovský, Kamenická 1, Plzeň, 30100
(510) (36) pronájem nemovitostí; (37) stavby a opravy.
(511) 36, 37
(210) O-135239

(111) **221838**
(220) 18.08.1998
(151) 27.12.1999
(540)

MEDIPOS P&P
společnost s ručením omezeným

(591) Barevná
(730) **MEDIPOS P+P, s.r.o.**, Vinohradská 156/2222, Praha 3, 13000, CZ
(740) Advokátní kancelář JUDr. František Sochor - Mgr. Marek Sochor, JUDr. František Sochor, Jihlavská brána 1/10, Třebíč, Vnitřní Město, 67401
(510) (35) propagační činnost, reklama, pomoc při řízení obchodní činnosti, obchodní administrativa, kancelářské práce, zprostředkovatelská činnost v oblasti obchodu, reprografické práce; (39) silniční motorová doprava.
(511) 35, 39
(210) O-135345

(111) **221853**
(220) 24.08.1998
(151) 27.12.1999
(540)

COURTYARD

(730) **Marriott Worldwide Corporation**, 10400 Fernwood Road, Bethesda, MD, US
(740) Advokátní kancelář HOLEC, ZUSKA & Partneři, JUDr. Oldřich Trojan, Radlická 3185/1c, Praha 5, Smíchov, 15000
(510) (42) služby spojené s opatřováním ubytování, ubytování a stravování v hotelích, služby spojené s opatřováním potravy a nápojů a jejich úpravou ke spotřebě, zejména v restauracích, služby spojené s opatřováním potravy a nápojů a jejich úpravou ke spotřebě, zejména v barech, služby spojené s opatřováním potravy a nápojů a jejich úpravou ke spotřebě podle individuálních požadavků spotřebitele v jím určených prostorách /catering/, poskytování prostor a jejich zařízení a vybavení pro konání konferencí,

výstav, sněmů či sjezdů, služby spojené s rezervací ubytovacích kapacit v hotelích.
(511) 42
(210) O-135442

(111) **221877**
(220) 07.09.1998
(151) 27.12.1999
(540)

RUWENA

(730) **Rieder Beton, spol. s r.o.**, U hlavního nádraží 3, Jihlava, 58601, CZ
(740) Kania, Sedlák, Smola, Ing. Lucie Lunzarová, Mendlovo náměstí 907/1a, Brno, Staré Brno, 60300
(510) (19) opěrné a ochranné svahové stěny vyrobené z betonu.
(511) 19
(210) O-135733

(111) **221885**
(220) 11.09.1998
(151) 27.12.1999
(540)

TENAMPA

(730) **BECLE, S.A. DE C.V.**, Av. Rio Churubusco 213, Granjas Mexico, Añil y Avena Itzacalco, Mexico D.F. 08400, MX
(740) Rott, Růžička & Guttman Patentové, známkové a advokátní kanceláře, JUDr. Vladimír Rott, Vinohradská 37/938, Praha 2, 12000
(510) (33) alkoholické nápoje.
(511) 33
(210) O-135906

(111) **221945**
(220) 16.10.1998
(151) 27.12.1999
(540)

AG
AUTO

(730) **G.B.C., a.s.**, Havlíčkovo náměstí 189/2, Praha 3, Žižkov, 13000, CZ
(740) Ing. Zdeněk Kučera, Dlouhá 207 (P.O.Box 92), Slušovice, 76315
(510) (12) automobily, motocykly, jízdní kola, náhradní díly, doplňky a příslušenství k automobilům a motocyklům; (25) obuv, oděvy, oděvní konfekce pánská a dámská, kalhoty, košile, kabáty, pláště, oděvní doplňky, sportovní oblečení; (35) návrh a výroba reklamy plošné, zvukové a obrazové, propagace, inzertní činnost, zprostředkování obchodních záležitostí; (37) opravy motorových vozidel, motorárna, karosárna, lakovna, autoumývárna, provoz čerpací stanice pohonných hmot; (39) půjčovna motorových vozidel; (40) zakázkové šití oděvů, výroba vzorků oděvů, výroba nabídkové kolekce oděvů; (42) módní návrhářství, modiství, módní přehlídky.

(511) 12, 25, 35, 37, 39, 40, 42
(210) O-136960

(111) **222290**
(220) 17.08.1998
(151) 24.01.2000
(540)



(730) **ND IMPEX s.r.o.**, Lhotská 2208, Praha 9, 19300, CZ
(510) (29) instantní nudlové polévky.
(511) 29
(210) O-135316

(111) **222342**
(220) 25.09.1998
(151) 24.01.2000
(540)

INFINITE

(730) **Visa International Service Association a Delaware Corporation**, 900 Metro Center Boulevard, Foster City, CA, US
(740) **KOREJZOVA LEGAL v.o.s.**, JUDr. Petra Sauvage de Brantes, advokátka, Korunní 810/104, Praha 10, Vinohrady, 10100
(510) (36) pojištění, služby finanční, služby peněžní, služby nemovitostní.
(511) 36
(210) O-136295

(111) **222351**
(220) 06.10.1998
(151) 24.01.2000
(540)

Plzeňský Prazdroj, a.s.

(730) **Plzeňský Prazdroj, a. s.**, U Prazdroje 64/7, Plzeň, Východní Předměstí, 30100, CZ
(740) Weil, Gotshal & Manges s.r.o., advokátní kancelář, JUDr. Karel Muzikář LL.M. (C.J.), advokát, Křižovnické náměstí 193/2, Praha 1, 11000
(510) (1) konzervační prostředky pro potraviny; (3) mýdla, zubní pasty, parfumerie, kosmetické výrobky; (6) plech, plechové a kovové tabule, značky a znaky z kovu s emailovým potahem nebo bez něj; (8) přibory, naběračky, břitvy; (14) klenoty, bižuterie, drahokamy, hodinky, hodiny; (16) papírenské zboží, hrací karty, pohlednice, ubrousky papírové, tabulky; (18) kufrы, deštníky, slunečníky a hole, kůže, imitace kůže, výrobky z těchto materiálů, které nejsou zahrnuty do jiných tříd; (20) nábytek, zrcadla, rámy, dřevěné či plastické obaly, výrobky nejmenované v jiných třídách ze dřeva, korku, rákosu, z rohu, kosti, slonoviny, z kostic, želvoviny, jantaru, perleti, mořské pěny, náhražky všech těchto materiálů nebo náhražky z plastických hmot; (21) sklenice, korbele, sklo, porcelán, majolika, nádobí; (24) textilní ubrousky a ubrusy, tkaniny a textilní výrobky neuvedené v jiných třídách; (25) oděvy, obuv, kloboučnické zboží; (26) krajky a výšivky, stuhy a tkaničky, knoflíky a jiná galanterie; (28) hry, hračky, sportovní náčiní; (31) slad, sladové výtažky; (32) piva, nealkoholické nápoje; (33) alkoholické nápoje; (34) tabák, popelníky, zápalky a jiné potřeby pro kuřáky; (35) propagační činnost, pomoc při řízení obchodní činnosti, obchodní administrativa, kancelářské práce; (39) služby cestovní kanceláře; (42) restaurační služby, hostinská činnost.

(511) 1, 3, 6, 8, 14, 16, 18, 20, 21, 24, 25, 26, 28, 31, 32, 33, 34, 35, 39, 42
(210) O-136520

(111) **222352**
(220) 06.10.1998
(151) 24.01.2000
(540)



Plzeňský Prazdroj, a.s.

(730) **Plzeňský Prazdroj, a. s.**, U Prazdroje 64/7, Plzeň, Východní Předměstí, 30100, CZ
(740) Weil, Gotshal & Manges s.r.o., advokátní kancelář, JUDr. Karel Muzikář LL.M. (C.J.), advokát, Křižovnické náměstí 193/2, Praha 1, 11000
(510) (1) konzervační prostředky pro potraviny; (3) mýdla, zubní pasty, parfumerie, kosmetické výrobky; (6) plech, plechové a kovové tabule, značky a znaky z kovu s emailovým potahem nebo bez něj; (8) přibory, naběračky, břitvy; (14) klenoty, bižuterie, drahokamy, hodinky, hodiny; (16) papírenské zboží, hrací karty, pohlednice, ubrousky papírové, tabulky; (18) kufrы, deštníky, slunečníky a hole, kůže, imitace kůže, výrobky z těchto materiálů, které nejsou zahrnuty do jiných tříd; (20) nábytek, zrcadla, rámy, dřevěné či plastické obaly, výrobky nejmenované v jiných třídách ze dřeva, korku, rákosu, z rohu, kosti, slonoviny, z kostic, želvoviny, jantaru, perleti, mořské pěny, náhražky všech těchto materiálů nebo náhražky z plastických hmot; (21) sklenice, korbele, sklo, porcelán, majolika, nádobí; (24) textilní ubrousky a ubrusy, tkaniny a textilní výrobky neuvedené v jiných třídách; (25) oděvy, obuv, kloboučnické zboží; (26) krajky a výšivky, stuhy a tkaničky, knoflíky a jiná galanterie; (28) hry, hračky, sportovní náčiní; (31) slad, sladové výtažky; (32) piva, nealkoholické nápoje; (33) alkoholické nápoje; (34) tabák, popelníky, zápalky a jiné potřeby pro kuřáky; (35) propagační činnost, pomoc při řízení obchodní činnosti, obchodní administrativa, kancelářské práce; (39) služby cestovní kanceláře; (42) restaurační služby, hostinská činnost.
(511) 1, 3, 6, 8, 14, 16, 18, 20, 21, 24, 25, 26, 28, 31, 32, 33, 34, 35, 39, 42
(210) O-136522

(111) **222705**
(220) 04.08.1998
(151) 28.02.2000
(540)



- (730) **PRAMEN - BRNĚNKA, spol. s r.o.**, náměstí Míru 672/8, Brno, Stránice, 60200, CZ
(740) *moraviapatent*, Martin Kořistka, patentový zástupce, Karpatská 241/3, Brno, 62500
(510) (29) maso a masné výrobky, ryby včetně korýšů a měkkýšů, výrobky z mořských i sladkovodních ryb, drůbež, porcovaná drůbež včetně drůbežích vnitřností, zvěřina všeho druhu, masové výtažky, konzervované, mražené, sušené a zavařené ovoce a zelenina, luštěniny, konzervované hotové potraviny, rosoly a zavařeniny, vejce a výrobky z vajec, mléko, mléko konzervované i trvanlivé, mlékařenské výrobky, sýry, máslo, jedlé oleje a tuky, vepřové sádlo, slanina, potraviny v konzervách, bramborové lupínky a hranolky; (30) káva, kávové náhražky, kávové výtažky, čaj, čajové výtažky, kakao, kakaový prášek, cukr, rýže, mouka, krupice a další obilní výrobky /ovesné vločky atp./ chléb, sušenky, suchary, koláče, jemné pečivo a cukrovinky, těsto, zmrzlina, med, droždí /kvasnice/ i práškové, prášky do pečiva, sůl pro potraviny, hořčice, pepř, koření, ocet, omáčky k ochucení, dresinky, kečupy, bramborová moučka pro lidskou potřebu, bramborové knedlíky v prášku; (31) brambory čerstvé, čerstvé ovoce a zelenina všeho druhu; (32) piva, minerální vody, šumivé a jiné nealkoholické nápoje, ovocné šťávy a nápoje z ovocných šťáv, sirupy a jiné přípravky, včetně práškových, k zhotovování nápojů; (33) alkoholické nápoje všech druhů, mimo piva, včetně přírodních hroznových vín; (34) tabák v surovém nebo zpracovaném stavu, cigarety, tabákové náhražky /vyjma pro léčebné účely/, kuřácké potřeby /vyjma z drahých kovů/, zápalky; (35) pomoc při řízení obchodní činnosti, obchodní administrativa, kancelářské práce.
(511) 29, 30, 31, 32, 33, 34, 35
(210) O-135034

(111) **222712**
(220) 06.08.1998
(151) 28.02.2000
(540)



- (730) **Raiffeisen stavební spořitelna a.s.**, Koněvova 2747/99, Praha 3, Žižkov, 13000, CZ
(740) Rott, Růžička & Guttman Patentové, známkové a advokátní kanceláře, JUDr. Vladimír Rott, patentový zástupce, Vinohradská 37/938, Praha 2, 12000
(510) (36) služby finanční.
(511) 36
(210) O-135077

(111) **224953**
(220) 23.11.1998
(151) 26.06.2000
(540)

PROCADD

- (730) **Drilltec Patents & Technologies Corporation**, 10875 Kempwood Drive, Suite 2, Houston, TX, US
(740) Rott, Růžička & Guttman Patentové, známkové a advokátní kanceláře, JUDr. Vladimír Rott, patentový zástupce, Vinohradská 37/938, Praha 2, 12000
(510) (17) materiál z kovo-plastické směsi včetně ochranného a potahovaného materiálu trubkových a potrubních závitů.
(511) 17
(210) O-137902

(111) **225207**
(220) 11.06.1999
(151) 26.06.2000
(540)



- (730) **Metalšrot Tlumačov a.s.**, Mánesova 510, Tlumačov, 76362, CZ
(740) Ing. Jiří Štřelák, Šumberova 42, Praha 6, 16200
(510) (6) obecné kovy a jejich slitiny, kovy a slitiny kovů v surovém stavu, kovové stavební materiály, díly, prvky a součástky z kovu a slitin spadající do této třídy, kovové materiály pro průmysl, strojírenství, hutní materiály - trubky, ingoty, válcové plechy, apod., kovové rudy, kovový šrot, kovové materiály, které nejsou uvedeny v jiných třídách; (39) dopravní služby, silniční motorová doprava, provozování drážní dopravy; (40) činnost a služby v oblasti nakládání s odpady.
(511) 6, 39, 40
(210) O-143770

(111) **225379**
(220) 06.10.1998
(151) 21.07.2000
(540)



- (730) **Plzeňský Prazdroj, a. s.**, U Prazdroje 64/7, Plzeň, Východní Předměstí, 30100, CZ
(740) Weil, Gotshal & Manges s.r.o., advokátní kancelář, JUDr. Karel Muzikář LL.M. (C.J.), advokát, Křižovnické náměstí 193/2, Praha 1, 11000
(510) (1) konzervační prostředky pro potraviny; (3) mýdla, zubní pasty, parfumerie, kosmetické výrobky; (6) plech, plechové a kovové tabule, značky a znaky z kovu s emailovým potahem nebo bez něj; (8) přístroje, naběračky, břitvy; (14) klenoty, bižuterie, drahokamy, hodinky, hodiny; (16) papírenské zboží, hrací karty, pohlednice, ubrousky papírové, tabulky; (18) kuřítka, deštníky, slunečníky a hole, kůže, imitace kůže, výrobky z těchto materiálů, které nejsou zahrnuty do jiných tříd; (20) nábytek, zrcadla, rámy, dřevěné či plastické obaly, výrobky nejmenované v jiných třídách ze dřeva, korku, rákosu, z rohu, kosti, slonoviny, z kostic, želvoviny, jantaru, perleti, mořské pěny, náhražky všech těchto materiálů nebo náhražky z plastických hmot; (21) sklenice, korbele, sklo, porcelán, majolika, nádobí; (24) textilní ubrousky a ubrusy, tkaniny a textilní výrobky neuvedené v jiných třídách; (25) oděvy, obuv, kloboučnické zboží; (26) krajky a výšivky, stuhy a tkaničky, knoflíky a jiná galanterie; (28) hry, hračky, sportovní náčiní; (31)

slad, sladové výtažky; (32) piva, nealkoholické nápoje; (33) alkoholické nápoje; (34) tabák, popelníky, zápalky a jiné potřeby pro kuřáky; (35) propagační činnost, pomoc při řízení obchodní činnosti, obchodní administrativa, kancelářské práce; (39) služby cestovní kanceláře; (42) restaurační služby, hostinská činnost.

(511) 1, 3, 6, 8, 14, 16, 18, 20, 21, 24, 25, 26, 28, 31, 32, 33, 34, 35, 39, 42
(210) O-136519

(111) **225380**
(220) 06.10.1998
(151) 21.07.2000
(540)



(730) **Plzeňský Prazdroj, a. s.**, U Prazdroje 64/7, Plzeň, Východní Předměstí, 30100, CZ

(740) Weil, Gotshal & Manges s.r.o., advokátní kancelář, JUDr. Karel Muzikář LL.M. (C.J.), advokát, Křižovnické náměstí 193/2, Praha 1, 11000

(510) (1) konzervační prostředky pro potraviny; (3) mýdla, zubní pasty, parfumerie, kosmetické výrobky; (6) plech, plechové a kovové tabule, značky a znaky z kovu s emailovým potahem nebo bez něj; (8) přístroje, naběračky, břitvy; (14) klenoty, bižuterie, drahokamy, hodinky, hodiny; (16) papírenské zboží, hrací karty, pohlednice, ubrusky papírové, tabulky; (18) kufrů, deštníky, slunečníky a hole, kůže, imitace kůže, výrobky z těchto materiálů, které nejsou zahrnuty do jiných tříd; (20) nábytek, zrcadla, rámy, dřevěné či plastické obaly, výrobky nejmenované v jiných třídách ze dřeva, korku, rákosu, z rohu, kosti, slonoviny, z kostic, želvoviny, jantaru, perleti, mořské pěny, náhražky všech těchto materiálů nebo náhražky z plastických hmot; (21) sklenice, korbele, sklo, porcelán, majolika, nádobí; (24) textilní ubrusky a ubrusy, tkaniny a textilní výrobky neuvedené v jiných třídách; (25) oděvy, obuv, kloboučnické zboží; (26) krajky a výšivky, stuhy a tkaničky, knoflíky a jiná galanterie; (28) hry, hračky, sportovní náčiní; (31) slad, sladové výtažky; (32) piva, nealkoholické nápoje; (33) alkoholické nápoje; (34) tabák, popelníky, zápalky a jiné potřeby pro kuřáky; (35) propagační činnost, pomoc při řízení obchodní činnosti, obchodní administrativa, kancelářské práce; (39) služby cestovní kanceláře; (42) restaurační služby, hostinská činnost.

(511) 1, 3, 6, 8, 14, 16, 18, 20, 21, 24, 25, 26, 28, 31, 32, 33, 34, 35, 39, 42
(210) O-136521

(111) **225381**
(220) 06.10.1998
(151) 21.07.2000
(540)



(730) **Plzeňský Prazdroj, a. s.**, U Prazdroje 64/7, Plzeň, Východní Předměstí, 30100, CZ

(740) Weil, Gotshal & Manges s.r.o., advokátní kancelář, JUDr. Karel Muzikář LL.M. (C.J.), advokát, Křižovnické náměstí 193/2, Praha 1, 11000

(510) (1) konzervační prostředky pro potraviny; (3) mýdla, zubní pasty, parfumerie, kosmetické výrobky; (6) plech, plechové a kovové tabule, značky a znaky z kovu s emailovým potahem nebo bez něj; (8) přístroje, naběračky, břitvy; (14) klenoty, bižuterie, drahokamy, hodinky, hodiny; (16) papírenské zboží, hrací karty, pohlednice, ubrusky papírové, tabulky; (18) kufrů, deštníky, slunečníky a hole, kůže, imitace kůže, výrobky z těchto materiálů, které nejsou zahrnuty do jiných tříd; (20) nábytek, zrcadla, rámy, dřevěné či plastické obaly, výrobky nejmenované v jiných třídách ze dřeva, korku, rákosu, z rohu, kosti, slonoviny, z kostic, želvoviny, jantaru, perleti, mořské pěny, náhražky všech těchto materiálů nebo náhražky z plastických hmot; (21) sklenice, korbele, sklo, porcelán, majolika, nádobí; (24) textilní ubrusky a ubrusy, tkaniny a textilní výrobky neuvedené v jiných třídách; (25) oděvy, obuv, kloboučnické zboží; (26) krajky a výšivky, stuhy a tkaničky, knoflíky a jiná galanterie; (28) hry, hračky, sportovní náčiní; (31) slad, sladové výtažky; (32) piva, nealkoholické nápoje; (33) alkoholické nápoje; (34) tabák, popelníky, zápalky a jiné potřeby pro kuřáky; (35) propagační činnost, pomoc při řízení obchodní činnosti, obchodní administrativa, kancelářské práce; (39) služby cestovní kanceláře; (42) restaurační služby, hostinská činnost.

(511) 1, 3, 6, 8, 14, 16, 18, 20, 21, 24, 25, 26, 28, 31, 32, 33, 34, 35, 39, 42
(210) O-136523

(111) **225848**
(220) 02.09.1998
(151) 24.08.2000
(540)

NÁVRAT

(730) **Suchánek Radomír**, Jezuitská 7/3, Brno-město, 60200, CZ

(740) JUDr. Aleš Zábřeh, advokát a patentový zástupce, Na Beránce 2, Praha 6, 16000

(510) (16) papír, lepenka a výrobky z těchto materiálů, tiskárenské výrobky, zejména noviny, časopisy, knihy, letáky, propagační tiskoviny, potřeby pro knižní vazby, fotografie, kancelářské potřeby, materiál pro umělce, učební a vyučovací pomůcky, tiskařské typy, štočky, plastické obaly ve třídě 16, papírenské zboží; (35) propagační, inzertní a reklamní činnost, obchodní administrativa, pomoc při řízení obchodní činnosti, obchodní výstavy; (39) doprava, skladování, balení a distribuce výše uvedeného zboží.

(511) 16, 35, 39
(210) O-135665

(111) **226367**
(220) 08.07.1999
(151) 25.08.2000
(540)

KBELORIT

(730) **KNAUF Praha spol. s r. o.**, Mladoboleslavská č. p. 949, Praha 9 - Kbely, 19000, CZ

(740) Mgr. Jana Švehlová, advokát, Korunní 2569/108a, Praha 10 - Vinohrady, 10100

(510) (19) stavební materiály nekovové.
(511) 19
(210) O-144733

(111) **226533**
(220) 17.08.1998
(151) 21.09.2000
(540)

FIVE STAR

(730) **ND IMPEX s.r.o.**, Lhotská 2208, Praha 9, 19300, CZ
(510) (29) rybí konzervy, konzervování korýši a měkkýši, ostatní produkty moře, konzervované ovoce.
(511) 29
(210) O-135315

(111) **227490**
(220) 21.05.1999
(151) 19.10.2000
(540)

Miláček

(730) **Partner in Pet Food CZ s.r.o.**, Bucharova 1423/6, Praha 13 - Nové Butovice, 15800, CZ
(740) JUDr. Miroslav Kupka, Levého 1532, Rakovník, 26901
(510) (31) krmivo pro domácí zvířata, krmivo pro psy.
(511) 31
(210) O-143082

(111) **227596**
(220) 15.06.1999
(151) 19.10.2000
(540)



(730) **K-SERVIS PRAHA, a.s.**, K Vypichu 503, Nučice, 25216, CZ
(510) (29) sušené a konzervované ovoce a zelenina; (31) čerstvé ovoce a zelenina, sušené plody a rostliny například květiny; (35) obchodní činnost a služby související se zajišťováním nákupu a prodeje výše uvedených výrobků.
(511) 29, 31, 35
(210) O-143841

(111) **228104**
(220) 10.11.1998
(151) 20.11.2000
(540)

CompCity

(730) **CompCity s.r.o.**, Pod Lesem 584, Lány, 27061, CZ
(740) Ing. Reichel Pavel, Lopatecká 14, Praha 4, 14700
(510) (9) výpočetní technika a její příslušenství, např. počítače, tiskárny, modemy, nosiče informací, software; (16) tiskoviny, např. manuály; (37) montáž a opravy výpočetní a kancelářské techniky; (42) vývoj a poskytování software, instalace a údržba software.

(511) 9, 16, 37, 42
(210) O-137580

(111) **229874**
(220) 20.08.1998
(151) 22.01.2001

PRINCE ALBERT'S SOFT & SWEET VANILLA

(730) **John Middleton Co.**, 475 North Lewis Road, Limerick, PA, US
(740) ROTT, RŮŽIČKA & GUTTMANN Patentové, známkové a advokátní kanceláře, JUDr. Vladimír Rott, patentový zástupce, Vinohradská 37/938, Praha 2, 12000
(510) (34) tabák, potřeby pro kuřáky, zápalky, cigarety, doutníky.
(511) 34
(210) O-135389

(111) **230020**
(220) 01.07.1999
(151) 22.01.2001
(540)



(730) **MĚSTO ŽELEZNÝ BROD**, Náměstí 3.května 1, Železný Brod, 46822, CZ
(740) STRNAD Patent. a známková kancelář, Ing. Václav Strnad, Rychtářská 375/31, Liberec 14, 46014
(510) (35) propagační činnost, reklama, pomoc při řízení obchodní činnosti, obchodní administrativa, kancelářské práce; (39) doprava, balení a skladování zboží, organizování cest, parkoviště, doprava a manipulace s odpady; (40) zpracování materiálů, jako např. nakládání s odpady, odpadové hospodářství, zpracování odpadů; (41) výchova, vzdělávání, zábava, sportovní a kulturní aktivity.
(511) 35, 39, 40, 41
(210) O-144515

(111) **231553**
(220) 12.11.1998
(151) 28.03.2001
(540)

FAKT

(730) **CompCity s.r.o.**, Pod Lesem 584, Lány, 27061, CZ
(740) Ing. Reichel Pavel, Lopatecká 14, Praha 4, 14700
(510) (9) nosiče informací, zejména obrazu a/nebo zvuku, software, zvláště pro účetnictví a skladové hospodářství; (16) tiskoviny, zejména manuály; (42) poskytování software.
(511) 9, 16, 42
(210) O-137665

(111) **231566**
(220) 01.02.1999
(151) 28.03.2001
(540)



(591) Barevná
(730) **POLNA corp. s.r.o.**, Oldřichovice 738, Třinec, 73961, CZ
(740) HALAXOVÁ & HALAXOVÁ, TETRAPAT, RNDr. Zdeňka Halaxová, Dukelská 891/4, Olomouc, 77200
(510) (6) průmyslové armatury kovové, zejména šoupátka, klapky, ventily, kulové ventily, kohouty, filtry, kompenzátory, samočinné regulátory; (7) pohony pro průmyslové armatury, armatury pro stroje; (11) prvky pro regulaci a jištění kapalinových a plynových přístrojů, pro vodovodní nebo plynové potrubí, zejména šoupátka, klapky, ventily, kulové ventily, kohouty, filtry, samočinné regulátory.
(511) 6, 7, 11
(210) O-139600

(111) **238093**
(220) 28.07.1998
(151) 23.11.2001

(540) **TRADICE, KTERÁ JE VIDĚT**

(730) **STAVITELSTVÍ ŘEHOŘ, s.r.o.**, Dr. Janského 411, Černošice, 25228, CZ
(740) Mgr. Ing. Marek Němec, advokát, Nádražní 106, Sedlčany, 26401
(510) (37) stavební práce, realizace staveb, odstraňování staveb, rekonstrukce budov, stavby silnic, mostů a přehrad, provádění malířských prací, instalace a opravy inženýrských sítí, pokrývačské práce, výstavba plynovodů, vodovodů, kanalizací, kabelovodů, teplovodů, kolektorů, výkopové práce, úpravy zahrad a pozemků, provádění stavebních izolací, řízení a organizace staveb, stavební dozor.
(511) 37
(210) O-134754

(111) **238123**
(220) 30.06.1999
(151) 23.11.2001
(540)

G - Team



(730) **G - Team a.s.**, Petřská 1131/2, Praha 1, Nové Město, 11000, CZ
(740) PROPATENT, Ing. Vlasta Sedláčková, Pod Pekařkou 107/1, Praha 4, 14700
(510) (6) armatury kovové; (7) armatury pro parní kotle, kompresory, parní turbíny, vodní a tepelné turbíny, stroje a zařízení pro energetiku a strojírenství, vyhrazená tlaková zařízení pro parní kotle a jejich součásti; (9) elektrická zařízení (rozdávče, regulátory, pohony, řídicí a monitorovací spoje); (35) pomoc při provozu obchodu a zprostředkovatelské činnosti v obchodu; (36) vyhotovení celních dokladů na dovoz a vývoz zboží; (37) zámečnictví, provádění staveb včetně jejich změn, udržovacích prací na nich a jejich odstraňování, pronájem strojů, přístrojů a zařízení, montáž a demontáž strojně-technologických zařízení, potrubí a ocelových konstrukcí, oprava vodních a tepelných turbín, strojů a zařízení pro energetiku a strojírenství, montáže, opravy a rekonstrukce vyhrazených tlakových zařízení, montáže, opravy a údržba elektrických zařízení, revize elektrických zařízení do 1000 V pro objekty třídy A, montáž, opravy a demontáž kompresorů a parních turbín, diagnostika a servis armatur; (40) obráběčství; (42) projektová činnost ve výstavbě, projektování elektrických zařízení, poradenství v oblasti energetiky.
(511) 6, 7, 9, 35, 36, 37, 40, 42
(210) O-144447

(111) **239014**
(220) 12.11.1998
(151) 19.12.2001
(540)

ComputerCity

(730) **CompCity s.r.o.**, Pod Lesem 584, Lány, 27061, CZ
(740) Ing. Reichel Pavel, Lopatecká 14, Praha 4, 14700
(510) (9) výpočetní technika a její příslušenství, např. počítače, tiskárny, modemy, nosiče informací, software; (16) tiskoviny, např. manuály; (37) montáž a opravy výpočetní a kancelářské techniky, instalace a údržba software; (42) vývoj a poskytování software.
(511) 9, 16, 37, 42
(210) O-137664

(111) **239928**
(220) 30.06.1999
(151) 25.01.2002
(540)

DEXI

(730) **POEX Velké Meziříčí, a.s.**, Třebíčská 384, Velké Meziříčí, 59401, CZ
(510) (30) trvanlivé pečivo - extrudované výrobky (křehké chleby natural a polomáčené).
(511) 30
(210) O-144473

(111) **299734**
(220) 11.03.2008
(151) 06.08.2008
(540)



(730) **VÍNO HRUŠKA s.r.o.**, Blatnička č. 143, Blatnička, 69671, CZ
(740) Rott, Růžička & Guttman Patentové, známkové a advokátní kanceláře, JUDr. Michal Růžička, Vinohradská 37, Praha 2, 12000
(510) (16) tiskoviny, etikety, viněty, papírové ubrusy a ubrusy, papírové tácky, kartóny, kartónové obaly, obaly z plastů, tašky z papíru a plastů v rámci této třídy, tištěné propagační a informační materiály; (20) uzávěry na láhve nekovové, zátky korkové; (21) sklo, sklenice na víno, karafy, odličky, džbánky, nálevky, vývrtky, otvíráky, uzávěry a zátky na láhve skleněné; (24) tkaniny a textilní výrobky, zejména stolní prostírání a ubrusy; (25) oděvy, trička, zástěry; (32) nealkoholické nápoje, piva; (33) víno, alkoholické nápoje; (34) cigarety, doutníky; (35) reklama, marketing, poradenské služby obchodní v oblasti vinařství, sommeliérství; (41) společenské, kulturní a vzdělávací aktivity, pořádání soutěží, degustace vína; (43) služby restaurační, hostinské a ubytovací, provozování vinotéky.
(511) 16, 20, 21, 24, 25, 32, 33, 34, 35, 41, 43
(210) O-457159

(111) **300793**
(220) 16.05.2008
(151) 24.09.2008
(540)

F.O.O.D.

(730) **CZECH NEWS CENTER a.s.**, Komunardů 1584/42, Praha 7, Holešovice, 17000, CZ
(510) (16) papír, lepenka a výrobky z těchto materiálů, které nejsou zařazeny do jiných tříd, tiskárenské výrobky, potřeby pro knižní vazby, fotografie, papírenské zboží, lepidla pro papírenství nebo domácnost, materiál pro umělce, štetce, psací stroje a kancelářské potřeby (vyjímaje nábytek), učební a vyučovací pomůcky s výjimkou přístrojů, plastické obaly (nezařazené do jiných tříd), tiskařské typy, štočky; (35) propagační činnost, reklama, pomoc při řízení obchodní činnosti, obchodní administrativa, kancelářské práce; (41) výchova, vzdělávání, zábava, sportovní a kulturní aktivity.
(511) 16, 35, 41
(210) O-459152

(111) **302023**
(220) 09.07.2008
(151) 26.11.2008
(540)

MarLen

(730) **MarLen s.r.o.**, Botanická 606/24, Brno, 60200, CZ
(510) (23) pletací příze; (25) oděvy; (26) krajky, výšivky, stuhý a tkaničky.

(511) 23, 25, 26
(210) O-460654

(111) **302172**
(220) 22.07.2008
(151) 02.12.2008
(540)

Kámen - Zbraně - Papír

(730) **Dino Toys s.r.o.**, K Pískovně 108, Mnichovo Hradiště, Veselá, 29501, CZ
(740) FISCHER & PARTNER Intellectual Property s.r.o., Ing. Michael Fischer, Na Hrobci 294/5, Praha 2, 12000
(510) (9) nahrané i nenahrané nosiče optických, zvukových a textových záznamů, zejména audiokazety a videokazety, videodisky, magnetické pásky, gramofonové desky, kompaktní disky, pevné paměti, exponované kinofilm, audiovizuální zařízení pro výuku, zařízení pro nahrávání, zpracování, přenášení a reprodukci dat, zvuku a obrazu, zařízení ke zpracování dat, zřízení pro zpracování dat a počítače, počítačový hardware a software, programy pro video- a počítačové hry, interaktivní software pro počítačové hry, digitální přehrávače hudby a video, filmové pásky, stereo sluchátka, mobilní telefony, kryty mobilních telefonů, pouzdra na mobilní telefony, kódované magnetické karty; (16) skládky, krabice a obaly z papíru, kartónu a umělé hmoty, herní plány - v rámci této třídy, pohlednice, tiskoviny, zejména knihy, časopisy, brožury, katalogy, prospekty, periodické a neperiodické publikace, kalendáře, plakáty, fotografie, grafická díla na papírovém, kartónovém nebo umělohmotném nosiči, tašky, krabice, pouzdra, obaly a obálky, papírové učební pomůcky, sešity, obtisky, omalovánky, vystřihovánky a skládky z papíru a kartónu, papírové vstupenky, mapy, alba, pleny papírové a celulózové, lepidla pro domácí a kancelářské účely, umělohmotné obaly pro balení nezařazené do jiných tříd, dětské zápisníky, pera, tužky a jejich pouzdra, tištěné vzory pro kostýmy, pyžama a trička; (28) stolní hry, hračky, individuální i společenské hry, kostky, hračky z plyše, dřeva, umělých hmot, z papíru a kartónu, pouzdra a krabice vyplněné herními předměty, herní plány z kartónu nebo umělých hmot, hrací karty, puzzle.
(511) 9, 16, 28
(210) O-460987

(111) **302185**
(220) 06.08.2008
(151) 02.12.2008
(540)

NATURE PARK

(730) **K-SERVIS PRAHA, a.s.**, K Vypichu 503, Nučice, 25216, CZ
(510) (29) ovoce a zelenina konzervovaná, sušená, zavařená, oříšky zpracované, datle, kokos sušený, mandle; (30) káva, čaj, kakao, cukr, rýže, cukrovinky, koření; (31) čerstvé ovoce a zelenina, ořechy, ořechy kokosové, lískové, mandle, arašidy, sezam.
(511) 29, 30, 31
(210) O-461305

(111) **302298**
(220) 30.07.2008
(151) 09.12.2008
(540)

Plzeňáček.cz

(591) Barevná
(730) **Jovan Milošević, DiS**, Božkovská 60, Plzeň, 30100, CZ
(510) (35) vydávání reklamních nebo náborových, propagačních a inzertních textů, reklama, propagace, marketing, síťový marketing, reklama on-line v

počítačové síti, inzerce poštou, zaslání reklamních materiálů, vylepování plakátů, výstavy komerční a reklamní, nábor zaměstnanců, předvádění (služby modelek) pro reklamní účely, vyhledávání sponzorů; (36) domácí home banking, finanční poradenství, clearing - zúčtování vzájemných pohledávek a závazků, makléřství, jednatelství, investování kapitálu, kanceláře realitní, zprostředkování nemovitostí, správa nemovitostí, vybírání nájemného; (41) vydávání elektronických knih a časopisů a aplikací on-line, poskytování on-line elektronických publikací (bez možnosti stažení), provozování her on-line, texty (psaní textů) jiné než reklamní, vyučování, vzdělávání, zpravodajské služby, zábavné služby, zpravodajství obrazové, výroba videofilmů, filmová projekce, výroba videofilmů, filmová projekce; (42) tvorba a správa webových stránek (pro 3. osoby), umělecký design, umístění webových stránek, vyhledávače (poskytování pro Internet), webové stránky (tvorba a správa).

(511) 35, 36, 41, 42
(210) O-461186

(111) **302550**
(220) 25.07.2008
(151) 22.12.2008
(540)

CEITEC

(730) **Masarykova univerzita**, Žerotínovo náměstí 9, Brno, 60177, CZ
(740) Ing. Petr Soukup, patentový zástupce, tř. Svobody 43/39, Olomouc, 77900
(510) (9) software, nosiče záznamů zvuku, obrazu, textu nebo jiných dat či informací, jako jsou CD, DVD, audio a video kazety a pásky, data, databáze, databázové produkty, databázové systémy, informace a záznamy v elektronické podobě, uložené na samostatných nosičích a/nebo v rámci datových, informačních či telekomunikačních sítí, včetně nosičů s výukovými a vzdělávacími počítačovými a výukovými programy, elektronické časopisy, elektronická periodika a knihy v elektronické podobě, související software a hardware, včetně elektronických multimediálních aplikací, multimediálních nebo informačních katalogů a aplikací pro prohlížení, zpracování nebo uchování dat v elektronické podobě, zkušební, diagnostické, regulační a jiné přístroje a nástroje vědecké, fotografické, optické, přístroje pro vážení, měření, signalizaci, kontrolu, vyučovací přístroje, elektrické a elektronické přístroje, přístroje pro záznam, přenos, reprodukci zvuku a obrazu; (16) periodické a neperiodické tiskoviny a publikace, knihy, slovníky, monografie, učebnice, skripta, manuály, sylaby, učební a vyučovací pomůcky, zahrnuté v této třídě, papír, lepenka a výrobky z těchto materiálů, zatříděné v této třídě, například brožury, formuláře, kalendáře, pohlednice, katalogy, ročenky, příručky, plakáty, propagační a informační tiskoviny, papírové reklamní předměty a papírové suvenýry, letáky, samolepky, obtisky, pamětní listy; (35) průzkumy trhu a veřejného mínění, marketing, obchodní a podnikatelské průzkumy a informace, poradenství v oblasti organizační, ekonomické a účetní, oceňování podniků, automatizované zpracování dat, propagace, reklama, činnost ekonomických a organizačních poradců, obchodně-ekonomické poradenství, zprostředkování prodeje výsledků hospodářské, vědeckovýzkumné a pedagogické činnosti, zejména v oblasti publikací, výukových programů, software, hardware, elektrických a elektronických zařízení a přístrojů; (37) montáž, servis, údržba a opravy přístrojové, měřicí, regulační a počítačové techniky; (41) výchovná, vzdělávací, lektorská, vyučovací, pedagogická a školicí činnost, organizování studia, realizace akreditovaných studijních stupňů všech tří stupňů studia - bakalářského, magisterského a doktorského, realizace programů celoživotního vzdělávání postgraduálního a dálkového studia, organizace a pořádání odborných kongresů, konferencí, seminářů, symposií, školení, kurzů, přehlídek, výstav a pracovních setkání s odborným zaměřením, vydavatelská a ediční činnost, zejména vydávání odborných periodických a neperiodických publikací, skript, monografií a referátů, elektronické publikování, vedení a provozování knihoven, organizace a pořádání vzdělávacích, zábavních a sportovních soutěží; (42) tvorba software, tvorba programů a zpracování programových vybavení, tvorba multimediálních prezentací, expertizní činnost v oblasti výpočetní a informační techniky, pronájem počítačového software, projektová činnost, expertní, vědecká, výzkumná, vývojová a poradenská činnost v oblasti technických a přírodních věd, inženýrské práce, expertizy, kalibrování, měření, vývoj a výzkum nových výrobků, výzkum biologický, lékařský, technický a fyzikální, výzkum v oblasti strojírenství, zpracování znaleckých posudků v oboru dopravy, elektroniky, elektrotechniky, energetiky, ekonomiky, hutnictví, projektování, stavebnictví, strojírenství a vodního hospodářství; (45) ochrana duševního vlastnictví, licence k průmyslovým právům, správa autorských práv, poradenství v oblasti duševního vlastnictví, poskytování licencí na počítačový software (právní služby),

poradenství v oblasti duševního vlastnictví, zejména technické poradenství v oblasti využívání patentů a transfer technologií.

(511) 9, 16, 35, 37, 41, 42, 45
(210) O-461037

(111) **302572**
(220) 31.07.2008
(151) 22.12.2008
(540)



(591) Barevná
(730) **Gmuzdek Jan**, Montana ev. č. 369, Všenory, 25231, CZ
(740) JUDr. Veronika Faltysová, Vodičkova 30, Praha 1, 11000
(510) (41) diskotékové služby, zajišťování koncertů a jiných kulturních akcí; (43) služby zajišťující stravování a nápoje, dočasné ubytování, příprava jídel a nápojů pro spotřebu, pohostinská činnost.
(511) 41, 43
(210) O-461191

(111) **302573**
(220) 01.08.2008
(151) 22.12.2008
(540)

Ideální hypotéka České spořitelny. Hypotéka podle Vás.

(730) **Česká spořitelna, a.s.**, Olbrachtova 1929/62, Praha 4, 14000, CZ
(510) (16) reklamní, inzertní a propagační materiály a tiskoviny všeho druhu; (35) propagační, reklamní a inzertní služby prostřednictvím jakéhokoliv média; (36) bankovní obchody a bankovní a finanční služby s těmito službami související.
(511) 16, 35, 36
(210) O-461217

(111) **302574**
(220) 01.08.2008
(151) 22.12.2008
(540)

EUROSKOP

(730) **Česká republika - Úřad vlády České republiky**, nábřeží E. Beneše 4, Praha 1 - Malá Strana, 11801, CZ
(740) UNIPATENT, Ing. Jiří Chlustina, Jana Masaryka 43-47, Praha 2, 12000
(510) (35) inzertní, reklamní a propagační služby, pomoc při řízení obchodní činnosti, obchodní administrativa, obchodní management a podnikové poradenství, kancelářské práce, marketingové služby, poskytování obchodních informací, rozmnožování a tisk reklamních dokumentů, automatické zpracování dat, výstavy k reklamním a obchodním účelům, poradenství a informační služby v rámci této třídy, zajišťování provozu informačních center v rámci této třídy, poskytování informací v souvislosti s členstvím České republiky v Evropské unii, styky s veřejností; (38) poskytování a šíření informací prostřednictvím veřejných datových sítí, např. Internetu, provozování www stránek, provozování infolinky; (41) výchovná, zábavní a vzdělávací činnost, školicí činnost, vydavatelství a nakladatelství, podpora vzdělávání, udělování grantů a dotací, pořádání výstav ke kulturním a vzdělávacím účelům, pořádání a zajišťování audiovizuálních akcí, pořádání setkání, přednášek, kursů, seminářů, besed, jazykových kurzů, sportovní aktivity.
(511) 35, 38, 41
(210) O-461226

(111) **302575**
(220) 01.08.2008
(151) 22.12.2008
(540)

EUROFON

- (730) Česká republika - Úřad vlády České republiky, nábr. E. Beneše 4, Praha 1 - Malá strana, 11801, CZ
(740) UNIPATENT, Ing. Jiří Chlustina, Jana Masaryka 43-47, Praha 2, 12000
(510) (35) inzertní, reklamní a propagační služby, pomoc při řízení obchodní činnosti, obchodní administrativa, obchodní management a podnikové poradenství, kancelářské práce, marketingové služby, poskytování obchodních informací, rozmnožování a tisk reklamních dokumentů, automatické zpracování dat, výstavy k reklamním a obchodním účelům, poradenství a informační služby v rámci této třídy, zajišťování provozu informačních center v rámci této třídy, poskytování informací v souvislosti s členstvím České republiky v Evropské unii, styky s veřejností; (38) poskytování a šíření informací prostřednictvím veřejných datových sítí, např. Internetu, provozování www stránek, provozování infolinky; (41) výchovná, zábavní a vzdělávací činnost, školicí činnost, vydavatelství a nakladatelství, podpora vzdělávání, udělování grantů a dotací, pořádání výstav ke kulturním a vzdělávacím účelům, pořádání a zajišťování audiovizuálních akcí, pořádání setkání, přednášek, kursů, seminářů, besed, jazykových kurzů, sportovní aktivity.
(511) 35, 38, 41
(210) O-461227

(111) **302653**
(220) 16.07.2008
(151) 30.12.2008
(540)



- (730) **TKL Word, s.r.o.**, Topolová 777/2, Těrlicko, Horní Těrlicko, 73542, CZ
(740) Mgr. Václav Pacl, Pod Školou 1278, Šenov u Ostravy, 73934
(510) (6) obecné kovy v surovém a polozpracovaném stavu a jejich slitiny, zámečnické výrobky kovové a železářské zboží; (14) vzácné kovy a jejich slitiny a výrobky z těchto materiálů nebo s jimi provedenou povrchovou úpravou (zařazené do třídy 14), klenotnické a bižuterní zboží spadající do této třídy; (16) papír a papírenské zboží, lepenka a výrobky z těchto materiálů, tiskárenské výrobky; (35) inzerce, zprostředkování obchodu s výrobky obsaženými ve třídách 1 až 34, předvádění zboží, zprostředkování interaktivního obchodu s výrobky obsaženými ve třídách 1 až 34, a to pomocí globálních komunikačních sítí (Internet), administrativní práce spadající do této třídy, referenční servis, marketing, reklamní a propagační činnost, zprostředkování reklamní činnosti, zejména pomocí globálních komunikačních sítí, organizování komerčních a reklamních výstav, vytváření obchodních a obchodně-informačních sítí, zprostředkování obchodních záležitostí, shromažďování různého zboží pro třetí osoby (kromě jejich přepravy) v rozsahu zbožíových tříd 1 až 34, za účelem umožnění spotřebitelům, aby si tyto výrobky mohli pohodlně prohlížet a nakupovat, dovozní a vývozní agentura.
(511) 6, 14, 16, 35
(210) O-460812

(111) **302655**
(220) 16.07.2008
(151) 30.12.2008
(540)

Specialiteas

- (730) **VITTO TEA BOARD, s.r.o.**, Na Pankráci 1618/30, Praha 4, Nusle, 14000, CZ
(740) Ing. Petr Soukup, patentový zástupce, tř. Svobody 43/39, Olomouc, 77900
(510) (5) bylinné čaje léčebné, léčivé byliny, čaj astmatický, odtučňovací čaje pro lékařské účely, čaje léčivé, dietní potraviny upravené pro lékařské účely, drogy pro léčebné účely, fenykl pro lékařské účely, farmaceutické přípravky, irský mech (karagen) pro lékařské účely, léčivé cukrovinky, pastilky, léčivé kořeny, nápoje léčivé, nápoje dietetické upravené pro lékařské účely, posilující přípravky pro lékařské účely, tonika, vitamínové přípravky - vše k lékařským účelům; (30) čaje všeho druhu, včetně jejich směsí ne pro lékařské účely, zejména čaje sypané, porcované, sáčkové, lisované, instantní a čajové extrakty z ovoce, bylin, zeleniny a jiných přírodních produktů, například kořenů, kůr, a to přírodní i aromatizované, včetně s přidávkou vitamínů, vlákniny a minerálních látek a ochucovacích, přípravků, čajové esence přírodní i ochucené, koření a ochucovací potravinářské přípravky, bonbóny, žvýkací guma ne pro lékařské účely, kakao, káva, kávové náhražky, kávové nápoje, přírodní sladidla, šťávy s výjimkou dressingů.
(511) 5, 30
(210) O-460827

(111) **302695**
(220) 08.08.2008
(151) 30.12.2008
(540)



- (591) Barevná
(730) **Ylia s.r.o.**, Holšická 1130, Praha 9, Újezd nad Lesy, 19016, CZ
(510) (8) nářadí a nástroje s ručním pohonem, nože, vidličky a lžice; (11) přístroje pro osvětlení, topení, výrobu páry, pro vaření, přístroje chladicí, pro sušení, ventilaci, rozvod vody a sanitární zařízení; (21) pomůcky a nádoby pro domácnost a kuchyň, hřebeny a mycí houby, kartáče (s výjimkou štětců), materiály pro výrobu kartáčů, čisticí potřeby, drátky na čištění parket, sklo surové nebo opracované (s výjimkou stavebního skla), sklo, porcelán a majolika neobsažené v jiných třídách; (32) piva, minerální vody, šumivé nápoje a jiné nápoje nealkoholické, nápoje a šťávy ovocné, sirupy a jiné přípravky k zhotovování nápojů; (33) alkoholické nápoje (s výjimkou piv); (35) propagační činnost, reklama, pomoc při řízení obchodní činnosti, obchodní administrativa, kancelářské práce; (36) pojištění, služby finanční, služby peněžní, služby nemovitostní; (41) výchova, vzdělávání, zábava, sportovní a kulturní aktivity.

(511) 8, 11, 21, 32, 33, 35, 36, 41
(210) O-461372

(111) **302864**
(220) 25.08.2008
(151) 07.01.2009
(540)



(591) Barevná
(730) **Lidl Stiftung & Co. KG**, Stiftsbergstrasse 1, 74167 Neckarsulm, DE
(740) TRAPLOVA-HAKR-KUBÁT Advokátní a patentová kancelář, Mgr. Jana Šuranová Traplová, Přístavní 24, Praha 7, 17000
(510) (30) čokoláda, čokoládové výrobky a cukrářské zboží, především tabulky čokolády, čokoládové cukrovinky, cukrovinky.
(511) 30
(210) O-461746

(111) **302954**
(220) 23.07.2008
(151) 13.01.2009
(540)

fit4all

(730) **fit4all s.r.o.**, Chironova 544/8, Brno, Nový Lískovec, 63400, CZ
(740) Ing. Petr Soukup, patentový zástupce, tř. Svobody 43/39, Olomouc, 77900
(510) (25) oděvy všeho druhu, zejména pro sport, oblečení a textilní vybavení pro zimní sporty, cyklisty a cykloturisty, jako jsou cyklistické kalhoty, trika, dresy, bundy, čepice a šátky, cyklistické rukavice bez prstů, cyklistické pláštěnky, cyklistická obuv, oděvy, obuv a oděvní doplňky pro tenis, golf, turistiku a horolezectví, lyžařské kombinézy, lyžařské bundy a kalhoty, pánské, dámské, dětské oděvy, halenky, šaty, kostýmy, kalhoty, sukně, saka, košile, vesty, kabáty, pláště, pláštěnky, roláky, svetry, pulovry, oblečení pro volný čas a sport, plavky a plážové oblečení, šortky, trička, tepláky, teplákové soupravy, mikiny, větrovky, sportovní bundy, pánské, dámské, dětské prádlo, noční košile, pyžama, župany, overaly, body, slipy, trenýrky, boxeršortky, spodky, spodničky, kalhotky, podprsenky, korzety, živůtky, podvazky, nátehlíky, tílka, spodní košílky, kombiné, bavlněná a elastická trika, legíny, kamaše, ponožky, punčochové zboží, silonové punčocháče a veškeré silonové výrobky, obsažené v této třídě, džínové oděvy a prádlo, oděvy z kůže, kožešin a jejich imitací, vázanky, kravaty, motýlky, šle, šály, šátky, rukavice, klobouky, čepice, čapky, čelenky, baret, kšiltky, koupací čepice, pánská, dámská a dětská obuv všeho druhu, domácí a sportovní obuv, tenisky, vysoké boty, holínky, mokašiny, polobotky, trepky, stěvícce, pantofle, bačkory, sandály, lyžařská obuv, snowboardová obuv, nepromokavé oděvy, neopreny; (28) sportovní potřeby v rámci této třídy, zejména tělocvičné a sportovní potřeby (s výjimkou oděvů) pro kulturistiku, fitness a solária, posilovací stroje, přístroje pro silový trénink, přístroje pro posilování srdečně-cévního oběhu, přístroje pro kardiovaskulární cvičení, eliptické trenažery, ergometry ve formě jízdních kol, běžecké pásy, přístroje pro tělesná cvičení, přístroje pro gymnastiku a cvičení, potřeby pro sportovní hry a sportovní nářadí určené pro volný čas, rekondici a regeneraci v rámci této třídy; (35) zprostředkování obchodu, zejména v oblasti sportu a fitness a v oblasti potravin a nápojů pro zvláštní výživu, reklamní a obchodní propagační služby - zejména reklamní a inzertní činnost v oboru potravin a nápojů pro zvláštní výživu, energetických nápojů, dietetických potravinářských výrobků a posilujících prostředků pro zdravotní prevenci a rekondici; (41) provozování denního centra a zábavních parků, činnost vyučovací, výchovná, vzdělávací a v oblasti zábavy, provozování tělovýchovných a sportovních zařízení a zařízení sloužících k relaxaci, regeneraci a rekondici, včetně fit centra, pořádání kurzů aerobiku, kondičního cvičení, boxu,

bojového umění, Pilates cvičení, jógy a indoor cycling, rowing (veslování), sportovní činnost na přístrojích pro silový trénink, přístrojích pro posilování srdečně-cévního oběhu, přístrojích pro kardiovaskulární cvičení, eliptických trenažerech, ergometrech ve formě jízdního kola a běžeckých pásech, jakož i s další sportovní činností ve formě gymnastiky, tance a aerobiku, pořádání kulturních akcí, produkcí a služeb v oblasti zábavy, klubové služby, diskotékové služby, veškeré služby za účelem rozptýlení, rekreace a oddechu, služby v oblasti výuky umění a společenského tance, provozování bazénu, pořádání sportovních a výchovných akcí, pořádání sportovních, rekreačních a relaxačních pobytů, služby sportovních táborů, pořádání kurzů pro cvičitele aerobiku, trenéry a rozhodčí, pořádání tělovýchovných kurzů a činnost sportovních instruktorů, pronájem sportovišť, půjčování tělovýchovného nářadí, pronájem potřeb pro sport a sportovního vybavení, organizování a pořádání sportovních akcí, poradenství sportovní, v oblasti společenských věd a rozvoje osobnosti, organizování a pořádání mezinárodních i tuzemských sportovních soutěží, zprostředkovatelská činnost v oblasti vzdělávání, kultury, zábavy a sportu, plánování a organizování večírků a oslav narozenin, provozování dětských hřišť a sportovišť, provozování atrakcí (např. trampolíny, skluzavky, průlezk, lezecké stěny, maxi stavebnice, míče), dětské jesle a školky, prázdninové tábory pro děti a mládež (zábava); (43) hostinská a restaurační činnost, poskytování gastronomických služeb, služby stravování, provozování restaurací, bufetů a kiosků s občerstvením, provozování rychlého občerstvení, příprava jídel, výrobků studené kuchyně a nápojů, pořádání hostin a rautů, kavárna, internet kavárna, cukrárna a barové služby, provozování automatů na nápoje a jiné občerstvení, prázdninové tábory (ubytovací služby); (44) služby fyzioterapeutické, regenerační, rekondiční, rekondiční, rehabilitační, relaxační a masérské, provozování solária a sauny, fitness centra, masáže všeho druhu jako relaxační, rehabilitační, sportovní, vodní, plynové, rašelinové a uhlíkové zábaly, činnost poradenská v oblasti zdravého životního stylu, zdraví a krásy, využívání přírodních léčivých zdrojů, farmaceutické poradenství, poradenské služby v oblasti zvýšení imunity organismu, jeho regenerace a detoxikace, přírodní a alternativní medicína, přírodní terapie, dietologie, tvarování postavy, cvičení ve vyhříváných lůžkách a kyslíkoozónová terapie, hubnutí a redukce váhy, stravovací režim, kondiční, regenerační, rekondiční a resocializační programy, lymfodrenáže, odstraňování celulitidy, pobyty se zaměřením na snižování nadváhy, psychoterapie - satiterapie, kosmetické služby, kadeřnické služby, služby salónů krásy, hygienická a kosmetická péče o lidi, služby v oblasti péče o hygienu, vizážistika, vše v rámci této třídy; (45) dětské koutky, hlídání dětí.

(511) 25, 28, 35, 41, 43, 44, 45
(210) O-461004

(111) **302958**
(220) 24.07.2008
(151) 13.01.2009
(540)



(730) **Hilding Anders Česká republika a.s.**, Roztoky u Jilemnice 215, 51231, CZ
(740) Ing. Petr Soukup, patentový zástupce, tř. Svobody 43/39, Olomouc, 77900
(510) (20) matrace do postelí, podložky určené k sezení a ležení, anatomicky tvarované polštáře a ortopedické a relaxační pomůcky.
(511) 20
(210) O-461029

(111) **302959**
(220) 24.07.2008
(151) 13.01.2009
(540)

(591) Barevná
(730) **Hilding Anders Česká republika a.s.**, Roztoky u Jilemnice 215, 51231, CZ
(740) Ing. Petr Soukup, patentový zástupce, tř. Svobody 43/39, Olomouc, 77900
(510) (17) pěnové materiály na bázi polyuretanových pěn (s výjimkou těsnících a izolačních pěn používaných v průmyslu, ve stavebnictví a automobilovém průmyslu) pro využití při výrobě postelových matrací, podložek určených k sezení a ležení, anatomicky tvarovaných polštářů, čalounění nábytku a výrobě ortopedických relaxačních pomůcek.
(511) 17
(210) O-461030

(111) **302968**
(220) 31.07.2008
(151) 13.01.2009
(540)

FASCINUM

(730) **FASCINUM s.r.o.**, Hybešova 227/14, Brno, Staré Brno, 60200, CZ
(740) Ing. Petr Soukup, patentový zástupce, tř. Svobody 43/39, Olomouc, 77900
(510) (3) drogistické zboží a vatové výrobky zařazené v této třídě, namáčecí přípravky, předpírací přípravky, bělicí přípravky (na čištění prádla a šatů), prací přípravky, aviváže; (9) magnetické nosiče záznamů, gramofonové desky, CD a DVD disky, filmy - v rámci této třídy, videofilmy, videokazety, audiokazety, počítačové hry a programy na nosičích, propagační materiály na magnetických a optických nosičích, diapozitivy, audioprogramy, videoprogramy; (14) výrobky bižuterie bez použití drahých kovů, a to z kovů a jejich náhražek, plastických hmot, dřeva, skla a textilií, například náušnice, řetízky, náramky, náhrdelníky, brože, šperky, jehlice a spony do kravat, manžetové knoflíky, vzácné kovy a jejich slitiny a výrobky z těchto látek nebo postříbeného nebo pozlaceného kovu, nejsou-li uvedeny v jiných třídách, klenoty, drahokamy; hodiny a hodinky, budíky, nádobí stříbrné, náramkové hodinky, pásky k hodinkám, prsteny, mince; (15) hudební nástroje, hrací skříně - v rámci této třídy, vše včetně replik historických; (16) tiskoviny, plakáty, katalogy, periodický a neperiodický tisk a publikace, programy, bulletiny, knihy, brožury, časopisy, papír, lepenka a výrobky z nich, tiskárenské výrobky, fotografie, papírenské zboží, kalendáře, knižní záložky, grafiky, litografie, malby, obrazy, obtisky, pohlednice, dopisní papír a obálky, propagační materiály z papíru a lepenky, poutače, prospekty, příručky, zpěvníky, ročenky; (18) kůže, kožešiny a jejich imitace, výrobky z nich zahrnuté do této třídy, kožená galanterie, kufry, kufříky, cestovní tašky a brašny, náprsní tašky, batohy, ruksaky, kabely, příruční zavazadla, kufříky na toaletní potřeby, cestovní obaly na oděvy - v rámci této třídy, aktovky, školní tašky, diplomatky, dámské kabelky, peněženky, pouzdra a řemeny - v rámci této třídy, deštníky, slunečníky, hole - v rámci této třídy, klíčenky (kožená galanterie), kožené a kožešinové doplňky, sedlářské výrobky; (20) nábytek, zrcadla, rámy, výrobky ze dřeva, korku, rákosu, proutí, z rohu, kosti, slonoviny, z kotic, želvoviny, jantaru, mořské pěny patřící do této třídy; (21) náčiní a nádoby pro domácnost nebo kuchyň, mycí houby, čistící potřeby, sklo, porcelán, keramika a majolika a výrobky z nich patřící do této třídy, přístroje a nástroje pro domácnost a kuchyň patřící do této třídy, klece a krmítka pro zvířata; (24) tkaniny a textilie pro výrobu oděvů a kusového textilu, bytového textilu, ložního a stolního prádla, textilní výrobky - v rámci této třídy, látky, korouhve, praporec, ručníky, utěrky, povlečení, prostěradla, přehozy, potahy, závěsy, záclony, předložky, ubrusy, prostírání, kapesníky, šatovky - v rámci této třídy, nábytkové tkaniny; (25) pánské, dámské, dětské

oděvy a textilní výrobky všeho druhu - v rámci této třídy, těhotenská móda, halenky, šaty, kostýmy, kalhoty, sukně, saka, košile, vesty, kabáty, pláště, pláštěnky, bundy, roláky, svetry, pulovry, oblečení pro volný čas a sport, plavky a plážové oblečení, šortky, trička, tepláky, teplákové soupravy, mikiny, větrovky, sportovní bundy, kombinézy, pánské, dámské, dětské prádlo, mateřské prádlo, noční košile, pyžama, župany, overaly, body, slipy, trenýrky, boxeršortky, spodky, spodničky, kalhotky, podprsenky, korzety, živůtky, podvazky, nátělníky, tílka, spodní košilky, kombiné, bavlněná a elastická trika, stejno kroje, zástěry, pracovní oděvy, džínové oděvy a prádlo, oděvy z kůže, kožešin a jejich imitací, výbavičky pro novorozence, bryndáčky, dětské textilní pleny, vázanky, kravaty, motýlky, šle, šály, šátky, rukavice, pokrývky hlavy všech druhů obsažené v této třídě, klobouky, čepice, čapky, čelenky, barety, kšilty, koupací čepice, chrániče uší proti mrazu, pánská, dámská a dětská obuv všeho druhu, domácí a sportovní obuv, tenisky, vysoké boty, holínky, mokašiny, polobotky, trepky, střevíce, pantofle, bačkory, sandály, opasky; (26) krajky, stuhy, šněrovadla, zipy, knoflíky, háčky, jehly, jehlice (pletací), očka a poutka a ostatní textilní galanterie, prýmkářské zboží, výšivky, nášivky, záplaty, spony a sponky k oděvnímu zboží, prádlo, kloboučnickému a čepičářskému zboží a obuvi, tkaničky a tkanice, spony a ozdoby do vlasů do vlasů, paruk a na šaty - v rámci této třídy; (28) šermířské zbraně včetně replik historických šermířských zbraní, hry a hračky, sportovní potřeby a nářadí včetně jejich součástí a doplňků - v rámci této třídy, potřeby pro rybáře - v rámci této třídy, vánoční ozdoby s výjimkou osvětlení, kouzelnické potřeby, masky - v rámci této třídy, přístroje a nástroje pro tělesná cvičení; (30) káva, kávové náhražky, čaje sypané, porcované, sáčkové, lisované, čajové extrakty z ovoce, ledový čaj, kakao, čokoláda, čokoládové nápoje, sirup melasový, přípravky, zejména instantní směsi pro přípravu nápojů a jídel, například kávy, čaje, čokoládových nápojů s mlékem, koření, zpracované aromatické směsi do potravin, med, sůl, hořčice, ocet, potravinové doplňky obsahující bylinné směsi a bylinné přípravky a výtahy z bylin - v rámci této třídy; (32) piva; (33) alkoholické nápoje, zejména likéry, destiláty, lihoviny, vinné nápoje, aperitivy, vína, vína a likéry pro trávení, nízkoalkoholické míchané nápoje, bowle a jiné alkoholické nápoje s výjimkou piv; (35) propagační činnost, reklama, organizování komerčních a reklamních výstav a přehlídek, stánkový prodej výrobků uměleckého charakteru, řemeslných výrobků, historických předmětů a jejich replik, dekorativních i užitkových předmětů; (39) služby cestovního ruchu, turistické rezervace, turistické prohlídky, pronájem dopravních prostředků, dopravní služby, služby průvodců v cestovním ruchu, organizování cest, okružních výletů, prohlídek a zájezdů, organizování exkurzí; (40) zpracování materiálů, zpracování materiálů historickými technologiemi; (41) zprostředkovatelská činnost v oblasti výchovy, vzdělávání, kultury, zábavy a sportu, organizování a pořádání kulturních, výchovných, vzdělávacích, zábavních a sportovních akcí, organizování a pořádání festivalů, zprostředkování a organizování divadelních a hudebních a filmových představení, pořadů, soutěží a festivalů, služby v oblasti estrády, kinosály (provozování), vydavatelská a nakladatelská činnost, vedení a organizování seminářů, školení, kongresů, konferencí a symposií, organizování, zprostředkování a pořádání kulturních a vzdělávacích výstav, soutěží a kulturních a společenských akcí, předprodej vstupenek, pomoc při pořádání kulturních, vzdělávacích a zábavních akcí, umělecká agentura, služby pro oddech a rekreaci, výuka šermu, divadelně-šermířská představení, pořádání městských a hradních slavností, šermířská, divadelní, hudební a taneční představení, zprostředkování předvádění dobových řemesel, pořádání kulturně-historických programů na hradech a zámcích, organizování historického průvodu a ukázek řemesel; (43) ubytovací služby, pronajímání jednacích místností, služby v oblasti stravování, hotely, restaurace, bary, kavárny, zásobování (catering), závodní stravování, stánkový prodej jídel a nápojů dobového charakteru.

(511) 3, 9, 14, 15, 16, 18, 20, 21, 24, 25, 26, 28, 30, 32, 33, 35, 39, 40, 41, 43
(210) O-461192

(111) **303155**
(220) 22.07.2008
(151) 21.01.2009
(540)



(591) Barevná
(730) **KAM NA PARDUBICKU s.r.o.**, Ráby 38, Ráby, 53352, CZ
(510) (16) papír, výrobky z papíru, periodické a neperiodické publikace, knihy, časopisy, brožury, letáky, prospekty, fotografie; (30) čaje všeho druhu, káva, kakao, pečivo, cukrovinky, perníky, medovíčky, výrobky z medu a perníku; (35) služby propagace a reklamy, zprostředkovatelská činnost v oblasti obchodu s výrobky ve tř. 16 a 30, aktualizace reklamních materiálů, aranžování výkladů, obchodní nebo podnikatelské informace, komerční informační kanceláře, kopírování nebo rozmnožování dokumentů, marketingové studie, organizování výstav ke komerčním účelům, pronájem reklamních materiálů a ploch, průzkum trhu, předvádění zboží, překlad informací do počítačových databází, přepisování, sekretářské služby, vedení kartoték v počítači, činnost umělecké agentury (obchodní vedení), zprostředkovatelská činnost ve styku s veřejností (public relations), vyřizování korespondence; (38) informační servis (informační kancelář), šíření a poskytování zpráv a obrazových informací, interaktivních, grafických a multimediálních sdělení prostřednictvím globálních telekomunikačních sítí a Internetu; (41) zprostředkovatelská činnost v oblasti kultury, vzdělávání a informací ve třídě 41, organizování kulturních, sportovních, společenských a vzdělávacích akcí, televizní zábava, filmová tvorba (produkce), vydávání knih, výroba divadelních nebo jiných představení, služby pro oddech a rekreaci, organizování vzdělávacích a zábavných soutěží, výroba videofilmů, rozhlasových a televizních programů, fotografování, redakční služby (zpracování a úprava textů, rukopisů pro tisk), činnost tiskové agentury (zpravodajské služby); (42) grafický design, počítačové programování, poradenské služby v oblasti počítačového hardware, pronájem počítačů, pronájem počítačového software.
(511) 16, 30, 35, 38, 41, 42
(210) O-460969

(111) **303156**
(220) 22.07.2008
(151) 21.01.2009

(540) **VÝPIS Z KATASTRU PERNÍKOVÝCH NEMOVITOSTÍ**

(730) **KAM NA PARDUBICKU s.r.o.**, Ráby 38, Ráby, 53352, CZ
(510) (16) papír, výrobky z papíru, periodické a neperiodické publikace, knihy, časopisy, brožury, letáky, prospekty, fotografie; (30) čaje všeho druhu, káva, kakao, pečivo, cukrovinky, perníky, medovíčky, výrobky z medu a perníku; (35) služby propagace a reklamy, zprostředkovatelská činnost v oblasti obchodu s výrobky ve tř. 16 a 30, aktualizace reklamních materiálů, aranžování výkladů, obchodní nebo podnikatelské informace, komerční informační kanceláře, kopírování nebo rozmnožování dokumentů, marketingové studie, organizování výstav ke komerčním účelům, pronájem reklamních materiálů a ploch, průzkum trhu, předvádění zboží, překlad informací do počítačových databází, přepisování, sekretářské služby, vedení kartoték v počítači, činnost umělecké agentury (obchodní vedení), zprostředkovatelská činnost ve styku s veřejností (public relations), vyřizování korespondence; (38) informační servis (informační kancelář), šíření a poskytování zpráv a obrazových informací, interaktivních, grafických a multimediálních sdělení prostřednictvím globálních telekomunikačních sítí a Internetu; (41) zprostředkovatelská činnost v oblasti kultury, vzdělávání a informací ve třídě 41, organizování kulturních, sportovních, společenských a vzdělávacích akcí, televizní zábava, filmová

tvorba (produkce), vydávání knih, výroba divadelních nebo jiných představení, služby pro oddech a rekreaci, organizování vzdělávacích a zábavných soutěží, výroba videofilmů, rozhlasových a televizních programů, fotografování, redakční služby (zpracování a úprava textů, rukopisů pro tisk), činnost tiskové agentury (zpravodajské služby); (42) grafický design, počítačové programování, poradenské služby v oblasti počítačového hardware, pronájem počítačů, pronájem počítačového software.

(511) 16, 30, 35, 38, 41, 42
(210) O-460970

(111) **303191**
(220) 27.08.2008
(151) 21.01.2009
(540)



(591) Barevná
(730) **ASTORIE a.s.**, Rembrandtova 439/10, Ústí nad Labem, 40001, CZ
(740) PROPATENT, Ing. Vlasta Sedláčková, Pod Pekařkou 1, Praha 4, 14700
(510) (16) tiskoviny, výrobky z papíru v rámci této třídy; (35) reklamní činnost, propagační služby v oblasti pojišťovnictví, marketing; (36) realitní služby, finanční a leasingové služby, pojišťovací činnost, zajišťovací činnost v pojišťovnictví, uzavírání zprostředkovatelských smluv s fyzickými a právníky osobami na sjednání pojištění, zprostředkovatelské služby pojišťovnictví a finančních služeb, poradenské, konzultační a informační služby v oblasti pojišťovnictví a finančních služeb; (40) tiskařské služby; (41) vzdělávání, sportovní a kulturní aktivity, výchova, zábava, přednášky, klub důchodců; (43) ubytování, stravování; (44) kadeřnictví, holičství, masáže, provozování solárií, rekondiční a regenerační služby, sanatoria, zotavovna.
(511) 16, 35, 36, 40, 41, 43, 44
(210) O-461816

(111) **303237**
(220) 22.07.2008
(151) 28.01.2009
(540)



(591) Barevná
(730) **KAM NA PARDUBICKU s.r.o.**, Ráby 38, Ráby, 53352, CZ
(510) (16) papír, výrobky z papíru, periodické a neperiodické publikace, knihy, časopisy, brožury, letáky, prospekty, fotografie; (30) pečivo, cukrovinky, perníky, medovíčky, výrobky z medu a perníku; (35) služby propagace a reklamy, zprostředkovatelská činnost v oblasti obchodu s výrobky ve tř. 16 a 30, aktualizace reklamních materiálů, aranžování výkladů, obchodní nebo podnikatelské informace, komerční informační kanceláře, kopírování nebo

rozmnžování dokumentů, marketingové studie, organizování výstav ke komerčním účelům, pronájem reklamních materiálů a ploch, průzkum trhu, předvádění zboží, překlad informací do počítačových databází, přepisování, sekretářské služby, vedení kartoték v počítači, činnost umělecké agentury (obchodní vedení), zprostředkovatelská činnost ve styku s veřejností (public relations), vyřizování korespondence; (38) informační servis (informační kancelář), šíření a poskytování zpráv a obrazových informací, interaktivních, grafických a multimediálních sdělení prostřednictvím globálních telekomunikačních sítí a Internetu; (41) zprostředkovatelská činnost v oblasti kultury, vzdělávání a informací ve třídě 41, organizování kulturních, sportovních, společenských a vzdělávacích akcí, televizní zábava, filmová tvorba (produkce), vydávání knih, výroba divadelních nebo jiných představení, služby pro oddech a rekreaci, organizování vzdělávacích a zábavných soutěží, výroba videofilmů, rozhlasových a televizních programů, fotografování, redakční služby (zpracování a úprava textů, rukopisů pro tisk), činnost tiskové agentury (zpravodajské služby); (42) grafický design, počítačové programování, poradenské služby v oblasti počítačového hardware, pronájem počítačů, pronájem počítačového software.

(511) 16, 30, 35, 38, 41, 42
(210) O-460971

(111) **303250**
(220) 14.08.2008
(151) 28.01.2009
(540)



(730) **Papyrus AB**, Kronogardsgatan 3, SE-431 33 Mölndal, SE
(740) KOREJZOVA LEGAL v.o.s., JUDr. Petra Sauvage de Brantes, advokátka, Korunní 810/104, Praha 10, Vinohrady, 10100
(510) (16) papírenské zboží jako papíry všeho druhu, lepenky, kartóny, kopírovací papíry, obaly a obalové materiály všeho druhu, pera, tužky, papírové ubrousky a kapesníky, hygienické papírové zboží všeho druhu, lepidla pro papírenství a domácnost, kancelářské potřeby s výjimkou nábytku.
(511) 16
(210) O-461530

(111) **303262**
(220) 29.08.2008
(151) 28.01.2009
(540)



(730) **PHARMA UNITED INC.**, 255 Keele St., Toronto, Ontario, M6P-2K1, CA
(740) Bohemia Patent, Ing. Jana Vanděliková, Vodičkova 791/41, Praha 1 - Nové Město, 11000
(510) (3) kosmetické výrobky, krémy, tělová mléka, parfémy, toaletní vody, osobní a ústní deodoranty, vlasové přípravky, zubní pasty a prášky; (5) léčebná kosmetika na bázi přírodních látek, multivitaminové přípravky a nápoje pro léčebné účely, potravinové doplňky pro léčebné účely, podpůrné dietetické prostředky, léčivé rostliny, rostlinné extrakty a tinktury, rostlinné léčivé přípravky pro zeštíhlení, pro posílení organismu a pro regeneraci sil, rostlinné terapeutické přípravky do koupele, rostlinné balzámy pro lékařské účely, vína medicínální, posilující a povzbuzující nápoje pro léčebné účely; (30) čaj, bylinné čaje, zeštíhlovací čaje, ledové čaje, ovocné čaje.
(511) 3, 5, 30
(210) O-461874

(111) **303472**
(220) 09.07.2008
(151) 05.02.2009
(540)

Systém Poseidon

(730) **Město Teplice nad Metují**, Rooseveltova 15, Teplice nad Metují, 54957, CZ
(740) Ing. Milan Škoda, Nahořanská 308, Nové Město nad Metují, 54901
(510) (16) papír, lepenka a výrobky z těchto materiálů, tiskoviny, periodický a neperiodický tisk, fotografie, plakáty, grafiky, katalogy, pohlednice, publikace turistických tras, turistické průvodce, nálepky, knihy, knížky, lístky, mapy, obrazy, suvenýry z papíru a lepenky, tištěné propagační materiály; (21) suvenýry, propagační, dárkové a upomínkové předměty zařazené v této třídě, sklo, porcelán, keramika, domácí potřeby, zejména otvíráky, šálky (ne ze vzácných kovů), otvíráky na lahve, hmečky, skleničky; (32) pivo, lehká piva i ležáky, minerální vody, pitná voda, ovocné šťávy a nápoje z ovocných šťáv; (35) reklamní činnost, inzerce poštou, rozšiřování reklamních materiálů, vydávání reklamních nebo náborových, propagačních a inzertních textů, elektronický obchod s reklamními předměty, tričkami, odznaky, nahranými i nenahranými DVD a CD nosiči a knihami, marketing, distribuce zboží k reklamním účelům, pomoc při řízení obchodní činnosti, marketingové služby a obchodní řešerše, analýzy a průzkumy trhu v oboru cestovního ruchu, pronájem reklamních banerů, provozování reklamních ploch, banerů; (39) poskytování služeb souvisejících s informacemi o turismu, informační servis a poradenské služby v oblasti turismu, poskytování informací o cestovním ruchu, poskytované prostřednictvím informačních stránek, které jsou k dispozici na počítačích a obchodních sítích; (43) provozování kempů, turistických nocleháren, penzionů, poskytování přechodného ubytování, provoz hotelového ubytování, rezervace hotelů, rezervace penzionů, rezervace přechodného ubytování, provoz tábořišť, obstaravatelská a zprostředkovatelská činnost ve výše uvedených činnostech této třídy.
(511) 16, 21, 32, 35, 39, 43
(210) O-460662

(111) **303495**
(220) 13.08.2008
(151) 05.02.2009
(540)



(730) **Otis Elevator Company**, 10 Farm Springs, 06032 Farmington, CT, US
(740) AK Štros Kusák Čermák, JUDr. David Štros, advokát, Národní 32, Praha 1, 11000
(510) (9) (priorita 13.08.2008) elektronická ovládací zařízení, (priorita 19.02.2008) elektronická ovládací zařízení pro motory, (priorita 13.08.2008) elektronická ovládací zařízení pro pohonné jednotky, jejich části a součásti obsažené ve třídě 9.
(511) 9
(210) O-461494

(111) **303496**
(220) 13.08.2008
(151) 05.02.2009
(540)

ReGen

(730) **Otis Elevator Company**, 10 Farm Springs, 06032 Farmington, CT, US
(740) AK Štros Kusák Čermák, JUDr. David Štros, advokát, Národní 32, Praha 1, 11000
(510) (9) (priorita 13.08.2008) elektronická ovládací zařízení, (priorita 19.02.2008) elektronická ovládací zařízení pro motory, (priorita 13.08.2008) elektronická ovládací zařízení pro pohonné jednotky, jejich části a součásti obsažené ve třídě 9.
(511) 9
(210) O-461495

(111) **303579**
(220) 25.09.2008
(151) 05.02.2009
(540)



(730) **Tetra Laval Holdings & Finance S.A.**, Avenue Général-Guisan 70, CH-1009 Pully, CH
(740) Všeťečka Zelený Švorčík Kalenský a partneři, advokátní a patentová kancelář, JUDr. Michal Havlík, advokát, Hádkova 1406/2, Praha 2, 12000
(510) (16) papír, lepenka a výrobky z těchto materiálů, které nejsou zařazeny do jiných tříd, nádoby (jako obal) a balicí materiály z papíru nebo z papíru potaženého umělohmotnými materiály - v rámci této třídy, tašky a pytle - v rámci této třídy, povlaky, potahy pro balení a uchovávání potravinových a tekutých nebo polotekutých výrobků - v rámci této třídy, nádoby na zmrzlinu - v rámci této třídy, kónické obaly - v rámci této třídy, plastické obaly (nezařazené do jiných tříd), plastové fólie - v rámci této třídy, plastové

fólie pro balení - v rámci této třídy, tiskárenské výrobky, potřeby pro knižní vazby, papírenské zboží, učební a vyučovací pomůcky s výjimkou přístrojů; (20) výrobky nejmenované v jiných třídách ze dřeva, korku, rákosu, vrbového proutí, z rohu, kosti, slonoviny, z kostic, želvoviny, jantaru, perleti, mořské pěny, náhražky všech těchto materiálů nebo náhražky z plastických hmot, lahvové uzávěry a víčka (nekovová), slámky (na pití), přepravní palety (nekovové), nádoby z umělé hmoty; (29) maso, ryby, drůbež a zvěřina, masové výtažky, zavařované, mražené, sušené a vařené ovoce a zelenina, proteiny ze syrovátky (pro lidskou spotřebu), želé, džemy, kompoty, vejce, mléko a mléčné výrobky, oleje a tuky jedlé; (30) káva, čaj, kakao, cukr, rýže, tapioka, ságo, kávové náhražky, mouka a přípravky z obilnin, chléb, pečivo, cukrovinky, zmrzlina, nápoje na bázi kávy, čaje, kakaa nebo čokolády, ledový čaj, med, sirup melasový, droždí, prášky do těsta, sůl, hořčice, ocet, nálevy (k ochucení), koření, led pro osvěžení; (32) piva, minerální vody, šumivé nápoje a jiné nápoje nealkoholické, nápoje a šťávy ovocné, sirupy a jiné přípravky k zhotovování nápojů.

(511) 16, 20, 29, 30, 32
(210) O-462582

(111) **303617**
(220) 06.10.2008
(151) 05.02.2009
(540)

VEMAX

(730) **VEMAX auto s.r.o.**, Stránecká Zhoř 53, Stránecká Zhoř, 59442, CZ
(740) Všeťečka Zelený Švorčík Kalenský a partneři, advokátní a patentová kancelář, JUDr. Otakar Švorčík, advokát, Hádkova 2, Praha 2, 12000
(510) (35) maloobchodní služby v oblasti motorových vozidel a jejich příslušenství; (37) opravy silničních vozidel; (39) silniční motorová doprava, pronájem a půjčování vozidel, autopůjčovna, odtahová služba, asistenční služby v dopravě, pronájem parkovacích ploch a garáží, dopravní informace.
(511) 35, 37, 39
(210) O-462783

(111) **303646**
(220) 12.08.2008
(151) 11.02.2009
(540)



(591) Barevná
(730) **VESNA, a.s.**, Čeperka 306, Pardubice, 53215, CZ
(740) INPARTNERS GROUP, Ing. Dušan Kendereški, Koliště 1965/13a, Brno, 60200
(510) (20) matrace, matrace nafukovací; (24) tkaniny, bytový textil a textilní výrobky zahrnuté ve tř. 24, např. záclony, textilní závěsy, ložní pokrývky a přikrývky, ložní prádlo, ubrusy s výjimkou papírových, cestovní pokrývky, vlnky ne z papíru, potahy na matrace a postele, drobné kusové textilní výrobky spadající do této třídy, utěrky, ručníky, kapesníky s výjimkou papírových, textilní tapety, plátno hrubé ztužené (voskované), pytlovina (žíněné tkaniny), čalouny nástěnné textilní; (25) oděvy, prádlo, vrchní ošacení, pokrývky hlavy, klobouky, trička, šátky, čelenky, šály, ponožky, spodní prádlo, oděvní doplňky v jiné třídě neuvedené, obuv včetně sportovní, střevice, trepky, kloboučnické zboží; (35) elektronický obchod s následujícími výrobky, oděvy, prádlem, vrchním ošacením, pokrývkami hlavy, klobouky, tričky, šátky, čelenkami, šálami, ponožkami, spodním prádlem, oděvními doplňky.
(511) 20, 24, 25, 35
(210) O-461473

(111) 303717
(220) 14.01.2008
(151) 17.02.2009
(540)



(730) **Město Františkovy Lázně**, Nádražní 5, Františkovy Lázně, 35101, CZ
(740) Ing. Radmila Baumová, nám. Republiky 75/2, Žďár nad Sázavou, Žďár nad Sázavou 1, 59101
(510) (9) informace, data a databáze na elektronických, magnetických a optických nosičích všeho druhu a v elektronických, datových, informačních a telekomunikačních sítích všeho druhu, multimediální aplikace, zejména elektronické informační materiály, katalogy, zpravodaje a periodika, vč. knih v elektronické podobě, nahrané zvukové a zvukově-obrazové a obrazové záznamy, vč. software na CD a DVD discích a magnetických nosičích, software pro počítače; (16) tiskoviny všeho druhu, zejména periodické a neperiodické publikace na papírových nosičích, např. tiskopisy a formuláře, časopisy, noviny, knihy a brožury, prospekty a plakáty, data a databáze na papírových nosičích, kalendáře, fotografie, pohlednice, samolepky, knihařské výrobky, informační a propagační výrobky z papíru a plastu, vč. dekorativních předmětů z papíru, obalový materiál z papíru a balicí fólie z plastu, papírové a plastové sáčky, obálky a tašky, kancelářské potřeby (vyjma nábytku); (35) propagační činnost a marketing v oblasti státní správy, podnikání, kultury a sportu, zpracování a zajišťování informačních, náborových a propagačních materiálů, vč. jejich distribuce občanům a podnikům, zajišťování propagačních a náborových služeb, zprostředkovatelská činnost v oblasti médií, inzerce a propagace, například zprostředkování reklamy, inzerce a informací na papírových a elektronických nosičích, vč. on-line inzerce a prezentace v počítačové síti Internet, využití Internetu v oblasti vyhledávacích služeb, pronájem reklamních ploch, průzkum veřejného mínění, organizování a zajišťování propagačních a reklamních akcí služeb a výrobků, podnikatelský informační servis, kopírovací služby, zajišťování dražeb, poskytování podnikatelských a obchodních informací, pomoc a poradenství při řízení podnikání a obchodu, systemizace informací do počítačové databáze, zprostředkování práce a podnikání, odborné informační, konzultační a poradenské služby v rozsahu služeb uvedených v této třídě, administrativní služby v oblasti státní správy; (36) zajišťování finančních analýz; (37) zajišťování výstavby, rekonstrukce a údržby občanských, provozních a inženýrských staveb, vč. sportovišť, kulturních a výchovných zařízení, zajišťování a řízení řemeslných a údržbářských prací všeho druhu, údržba a čištění ulic, veřejných prostranství a pozemků, investiční a stavební informace, zajišťování stavebního dozoru, opravy a údržba vozidel, odborné informační, konzultační a poradenské služby v rozsahu služeb uvedených v této třídě, technické provozní a zprostředkovatelské služby v oblasti státní správy spadající do této třídy; (38) elektronická pošta a počítačové komunikace, přenos zpráv a obrazových informací pomocí počítače, distribuce informací pomocí komunikace mezi sítěmi, např. využitím Internetu, přenos informací a publikací na nosičích přenášených po síti a pomocí počítače, zprostředkovatelská a odborná informační a poradenská činnost v těchto oborech; (41) organizační, provozní a zprostředkovatelské služby v oblasti státní správy spadající do této třídy, výchovy, kultury a sportu, organizování a zajišťování pracovních a odborných setkání, kurzů, konferencí, seminářů a sympozií, zajišťování a provozování výchovných, kulturních a sportovních činností, vydávání výukových a odborných textů na papírových i elektronických nosičích všeho druhu, vč. jejich nahrávání, zajišťování půjčování knih, publikací a nahraných elektronických nosičů všeho druhu, provozování a pronájem kulturních zařízení, sportovišť a stadiónů, pořádání vzdělávacích, zábavních a sportovních soutěží a akcí, vč. akcí na podporu zdravého životního stylu, společenského uplatnění a aktivit zájmových skupin obyvatel, pomoc při výběru povolání, odborné informační a poradenské

služby v daných oborech zařazených v této třídě; (43) správa školských a učebních zařízení, vč. předškolních zařízení a jeslí v rámci této třídy, provozování domovů důchodců a penzionů pro seniory, vč. zařízení přechodného ubytování všeho druhu, pronajímání jednacích místností; (44) zajišťování a provozování zdravotnických zařízení, lázeňských provozů a hygienických služeb, zahradnické služby, vč. úpravy a údržby trávníků a městské zeleně.

(511) 9, 16, 35, 36, 37, 38, 41, 43, 44
(210) O-455339

(111) 303775
(220) 05.08.2008
(151) 17.02.2009

(540) **Ideální hypotéka České spořitelny poběží podle Vás.**

(730) **Česká spořitelna, a.s.**, Olbrachtova 1929/62, Praha 4, 14000, CZ
(510) (16) reklamní, inzertní a propagační materiály a tiskoviny všeho druhu; (35) propagační, reklamní a inzertní služby prostřednictvím jakéhokoliv média; (36) bankovní obchody a bankovní a finanční služby s těmito službami související.
(511) 16, 35, 36
(210) O-461299

(111) 303779
(220) 12.08.2008
(151) 17.02.2009
(540)



(591) Barevná
(730) **Blue Events, s.r.o.**, Vysokovská 1336, Praha 9, 19300, CZ
(740) FELIX A SPOL. advokátní kancelář, s. r. o., JUDr. Ivan Roubal, U Nikolajky 5, Praha 5, 15000
(510) (16) tiskoviny všeho druhu; (35) marketing, marketingové studie a průzkum, vyhledávání a poskytování obchodních nebo podnikatelských informací, obchodní nebo podnikatelský průzkum, průzkum trhu, rozšiřování reklamních materiálů; (41) pořádání a řízení školení, organizování a vedení konferencí, kongresů, seminářů, informace o možnostech zábavy a rekreace.
(511) 16, 35, 41
(210) O-461427

(111) **303780**
(220) 12.08.2008
(151) 17.02.2009
(540)



(591) Barevná
(730) **Blue Events, s.r.o.**, Vysokovská 1336, Praha 9, 19300, CZ
(740) FELIX A SPOL. advokátní kancelář, s. r. o., JUDr. Ivan Roubal, U Nikolajky 5, Praha 5, 15000
(510) (16) tiskoviny všeho druhu; (35) marketing, marketingové studie a průzkum, vyhledávání a poskytování obchodních nebo podnikatelských informací, obchodní nebo podnikatelský průzkum, průzkum trhu, rozšiřování reklamních materiálů; (41) pořádání a řízení školení, organizování a vedení konferencí, kongresů, seminářů, informace o možnostech zábavy a rekreace.
(511) 16, 35, 41
(210) O-461428

(111) **303811**
(220) 09.09.2008
(151) 17.02.2009
(540)



(591) Barevná
(730) **HorsePower s.r.o.**, Libáňská 2336/6, Praha 9, Horní Počernice, 19300, CZ
(740) BOHEMIA PATENT, Ing. Jana Vanděliková, Spálená 29, Praha 1, 11000
(510) (25) textilní výrobky, oděvy textilní, oděvní doplňky, oděvy dámské, pánské, dětské, obuv, barety, bundy sportovní, bundy sportovní s kapucí (s kožešinovou nebo plyšovou vložkou), čapky, čelenky, čepice, čepice s kšiltý, kabáty krátké, kalhoty, kamaše, kapuce, klapky na uši, klobouky, kombiné (spodní prádlo), kombinézy (oděvy), kombinézy pracovní, konfekce, korzety (spodní prádlo), kostýmy, obleky, oděvy z kůže, oděvy z napodobenin kůže, oděvy koupací, oděvy nepromokavé, oděvy plážové, oděvy pletené, oděvy riflové, oděvy tělocvičné, opasky, košile, koupací pláště, kožešiny (oděvy), kravaty, legíny, límce, noční kabátky, plavky, pláště, pláště koupací, pláštěnky, podprsenky, podvazkové pásy, pokrývky hlavy, ponožky, prádlo (osobní, spodní), přehozy kolem ramen, pulovry, punčocháče, punčochy, pyžama, rukavice, rukavice bez prstů, saka, spodky, spodničky, sukně, svetry, svrchní kabáty, šály, šátky, šaty dámské, šle, tílka, košilky, trička, uniformy, vesty, výbavičky pro novorozence, zástěry, závoje, zimníky, župany; (28) hry a hračky v rámci této třídy, společenské hry, stolní hry, vzdělávací a výukové hry a hračky, skládačky, puzzle, modely, hrací karty, pexesa, papírové hračky; (35) propagační, reklamní a inzertní činnost, předvádění zboží, pořádání veletrhů a prodejních akcí, zprostředkovatelská činnost v oblasti výstavnictví, reklamní agentura, aktualizování reklamních materiálů, rozšiřování a zaslání reklamních

materiálů, především letáků, prospektů, katalogů, periodických a neperiodických publikací, tiskovin a různých vzorků, vydávání reklamních textů, rozhlasová a televizní reklama, venkovní reklama, prezentace uživatelů na stránkách World Wide Web v počítačové síti Internet, činnost organizačních a ekonomických poradců, komerční informační kancelář, obchodní průzkum, průzkum trhu, zprostředkovatelská činnost v oblasti obchodu s výrobky uvedenými ve třídě 25, zprostředkovatelská činnost v oblastech marketingu, reklamy, inzerce, pomoc při řízení obchodní činnosti, obchodní nebo podnikatelské informace, marketingové studie, organizační poradenství, zprostředkovávání obchodních kontaktů, provádění obchodních operací, komerční využití Internetu v oblastech komerčních internetových médií a vyhledávacích služeb; (41) agenturní činnost v oblasti kultury, pořádání, vedení a organizování kulturních, charitativních, sportovních a jiných akcí, konferencí, briefinků, seminářů a výstav, organizování, provozování a pořádání setkání všeho druhu, pořádání odborných soutěží, kulturních a vzdělávacích výstav, přehlídek a obdobných akcí, odborné soutěže v rámci veletrhů kosmetiky a kadeřnictví, vydavatelská a nakladatelská činnost, nakladatelství a vydavatelství periodických a neperiodických publikací v tištěné i elektronické podobě a CD nosičů, činnost knižních klubů, ediční činnost, publikační činnost, vydávání elektronických knih a časopisů on-line, zprostředkovatelská činnost v oblasti nakladatelství a vydavatelství, tvorba kulturních programů, pořady pro rozhlasové a televizní vysílání, nahrávání nosičů zvukových nebo obrazově zvukových, půjčování, rozšiřování a rozmnožování nahraných zvukových a/nebo obrazově zvukových záznamů, školící, vzdělávací, lektorská a konzultační činnost, pořádání, organizování a vedení odborných kurzů, školení a jiných vzdělávacích akcí, výchovná činnost, knihovny.

(511) 25, 28, 35, 41
(210) O-462129

(111) **304126**
(220) 14.08.2008
(151) 03.03.2009
(540)

BELTRONICS

(730) **Beltronics USA, Inc.**, 5442 West Chester Rd., 45069 West Chester, OH, US
(740) Vsetečka Zelený Švorčík Kalenský a partneři, advokátní a patentová kancelář, JUDr. Michal Havlík, advokát, Hájkova 2, Praha 2, 12000
(510) (9) přístroje pro kontrolu a měření rychlosti, radarové přístroje, laserové přístroje pro měření, detektory radarů, zejména detektory policejních radarů a detektory měření rychlosti spojené se zvukovou či vizuální výstrahou, detektory laserových přístrojů pro měření, zejména detektory policejních laserových přístrojů pro měření a detektory měření rychlosti spojené se zvukovou či vizuální výstrahou, kombinované přístroje pro detekci radarů a laserových měřičů, zejména detektory policejních radarů a laserových měřičů a detektory měření rychlosti spojené se zvukovou či vizuální výstrahou.
(511) 9
(210) O-461545

(111) **304241**
(220) 07.11.2008
(151) 03.03.2009
(540)

APMO

(730) **APMO s.r.o.**, Kolářkova 13, Praha 8, 18000, CZ
(510) (9) elektrické přístroje a zařízení a jejich části a součásti, zařazené v této třídě, přístroje pro záznam a reprodukci zvuku, přístroje pro záznam a reprodukci televizního obrazu a zvuku a části, součásti a příslušenství k těmto přístrojům, lokační a sdělovací technika, vakuová technika, vysokofrekvenční technika, elektronky a trubice se studenou katodou, se žhavou katodou nebo fotokatodou, magnetrony, klystrony, kacinotrony, tyatrony, permaktrony, elektronky s řídicí mřížkou, obrazovky, výbojky ne pro osvětlení, mikrovlnná technika, mikrovlnné tlumiče a zeslabovače, vlnovodová technika, filtry zařazené v této třídě, atenuátory, vlnovodové koaxiální přechody, koncovky a trychtýře, spojovače, děliče, antény, dráty a kabely, zejména koaxiální, izolované též s přípojkami, konektory, aktivní a pasivní součástky, aparáty a přístroje letecké, aparáty a přístroje vědecké, elektronické a elektrické zařazené v této třídě, přístroje pro vážení, měření, signalizaci, kontrolu, záchranu, přístroje učební, aparáty pro záznam, převod, přenos, reprodukci zvuku nebo obrazu, telefony, audiovizuální programy, elektronické databáze, elektronické databázové produkty,

software, reklamní světelné přístroje; (35) zprostředkování v oblasti obchodu s výrobky třídy 9, řízení obchodní činnosti, obchodní administrativa, pomoc při řízení obchodní činnosti, propagační a reklamní činnost, konzultační a poradenská činnost v oblasti ekonomiky, konzultační a poradenská činnost v oblasti ekonomiky prostřednictvím Internetu; (36) pronájem nemovitostí; (37) opravy a servis výrobků a zařízení uvedených ve třídě 9, instalační a opravářské služby ve stavebnictví; (41) výuková a školicí činnost v oblasti elektrotechniky a ekonomiky; (42) vědecké a průmyslové rešerše, elektrotechnická měření, kontrola a měření vakuových komponentů obzvláště elektronek, instalace software, tvorba software, konzultantská a poradenská činnost v oblasti elektrotechniky, konzultantská a poradenská činnost v oblasti elektrotechniky prostřednictvím Internetu.

(511) 9, 35, 36, 37, 41, 42
(210) O-463574

(111) **304354**
(220) 25.09.2008
(151) 11.03.2009
(540)



(730) **EAST BOHEMIAN AIRPORT a.s.**, Pražská 179, Pardubice, Popkovice, 53006, CZ
(510) (35) propagační činnost, poskytování obchodních informací, reklama, pronájem reklamních ploch, venkovní reklama, pomoc při řízení obchodní činnosti, obchodní administrativa, kancelářské práce, obchodní činnost včetně zprostředkování obchodních služeb poskytovaných v oblasti provozování vnitrostátního a mezinárodního letiště, vše v rámci této třídy; (36) pronájem bytových a nebytových prostor, nákup a prodej nemovitostí, správa nemovitostí, směnářské služby; (39) skladování paliv a maziv, služby letiště zahrnuté v této třídě, doprava a přeprava, informace o dopravě a přepravě, rezervace v dopravě, doprovázení turistů, skládání nákladu, vykládání nákladu, nakládání nákladu, pronájem parkovacích ploch, parkování (služby), pronájem dopravních prostředků, úschova zavazadel, distribuce elektřiny, distribuce plynu, distribuce tepla, distribuce teplé a studené užitkové vody, provozování dráhy-vlečky v rámci letiště, zprostředkování výše uvedených služeb, autobusová, nákladní a osobní vnitrostátní doprava, dopravní informace, doprava a skladování odpadů, služby týkající se provozu na letištích včetně služeb při odbavovacím procesu na letištích a jiné činnosti pro cestující i ostatní veřejnost, přeprave, letecké dopravce, provozovatele letadel a uživatele letišť, zajišťování letecké dopravy.

(511) 35, 36, 39
(210) O-462575

(111) **304561**
(220) 16.07.2008
(151) 19.03.2009
(540)

KONSTANTIN - KONSTANTINOLÁZEŇSKÝ BYLINNÝ LIKÉR

(730) **Léčebné lázně Konstantinovy Lázně a.s.**, Plzeňská 58, Konstantinovy Lázně, 34952, CZ
(510) (33) destiláty, likéry a ostatní lihové nápoje.
(511) 33
(210) O-460814

(111) **304584**
(220) 16.09.2008
(151) 19.03.2009
(540)

GAMBRINUS EXCELENT

(730) **Plzeňský Prazdroj, a. s.**, U Prazdroje 64/7, Plzeň, Východní Předměstí, 30100, CZ
(740) Weil, Gotshal & Manges s.r.o., advokátní kancelář, JUDr. Karel Muzikář LL.M. (C.J.), advokát, Křižovnické náměstí 193/2, Praha 1, 11000
(510) (32) piva, minerální vody, šumivé nápoje a jiné nápoje nealkoholické, nápoje a šťávy ovocné, sirupy a jiné přípravky k zhotovování nápojů; (33) alkoholické nápoje (s výjimkou pív).
(511) 32, 33
(210) O-462318

(111) **304674**
(220) 13.11.2008
(151) 19.03.2009
(540)



(591) Barevná
(730) **Česká republika - Úřad vlády ČR**, nábřeží E. Beneše 4, Praha 1, 11801, CZ
(510) (16) balicí papír, bloky, brožury, desky (papírové výrobky), desky na dokumenty, dopisní papír, kalendáře, kancelářské potřeby kromě nábytku, knížky (brožované), manuály, obálky, obaly na láhve, oznámení (papírnické výrobky), papír, papírenské výrobky, pastelky, pera (kancelářské potřeby), prospekty, sešity, tužky, známky; (18) deštníky; (20) tabule vývěsní, poutače ze dřeva nebo umělé hmoty, dekorativní předměty (přenosné), zástěny; (25) kravaty, šátky; (27) tapety, koberce; (35) venkovní reklama, reklama (propagace), televizní reklama, informace obchodní nebo podnikatelské, komunikační média (prezentace výrobků v komunikačních médiích pro účely maloobchodu); (41) texty (zveřejňování), konference a kongresy (organizování a vedení), organizování a vedení seminářů.
(511) 16, 18, 20, 25, 27, 35, 41
(210) O-463722

(111) **305003**
(220) 15.08.2008
(151) 22.04.2009
(540)



(591) Barevná
(730) **RIO Media a.s.**, Kovanecká 30/2124, Praha 9 - Libeň, 19000, CZ
(740) Mgr. Tomáš Bílek, c/o Salans, v.o.s. Platněská 4, Praha 1, 11000
(510) (9) počítače, adaptéry k počítačům, náhradní díly k počítačům, počítačové periferie, počítačové paměti, zařízení pro zpracování informací, hardware pro zpracování a indexování dat a informací, síťové počítače, tiskárny, integrované obvody, tištěné obvody, magnetické disky, optické disky, čtečí zařízení magnetických nebo optických disků, kompaktní disky, magnetické pásky, kazetové magnetofony, kalkulačky, kapesní kalkulačky, pokladny, přístroje umožňující komunikaci jedné osoby s druhou nebo druhými osobami, telefonní přístroje a příslušenství, telefonní automaty, telefonní ústředny, mobilní telefony, všechny telekomunikační přístroje a zařízení, faxy, telefony, modemy, videohry (s výstupem na TV a PC), obrazovky, videorekordéry, videopásky, programové vybavení, počítačové hry (s výstupem na TV a PC), software, programové vybavení pro informační technologie a pro komunikaci, programové vybavení umožňující elektronické obchodování, programové vybavení umožňující obchodní styk prostřednictvím počítačů, software pro vyhledávání, zpracování a indexování informací, míst a dalších zdrojů dosažitelných v počítačových sítích, software nahratelny ze vzdálených počítačů, záznamy s dokumentací a uživatelskými příručkami týkající se počítačů nebo programového vybavení, nosiče záznamů nahrané i nenabrané, audiovizuální programy, elektronické databáze, databázové produkty v elektronické podobě, systémy informačních technologií zařazené ve třídě 9, systémy výpočetní, komunikační a informační techniky zařazené ve třídě 9, systémy elektronické zařazené ve třídě 9, informace a záznamy v elektronické podobě, data, databáze a informační produkty na nosičích, elektronické sítě, datové sítě, multimediální aplikace, zvukové disky, vybavení pro zpracování informací a pro počítače, přístroje a nástroje optické, přístroje a nástroje k měření, signalizování, přístroje a nástroje umožňující přenos, převod nebo reprodukci zvuku a/nebo obrazu, elektronická data nebo databáze nebo informační produkty v elektronických, datových, informačních a telekomunikačních sítích, telekomunikační zařízení a přístroje; (16) papír, lepenka a výrobky z těchto materiálů zařazené ve třídě 16, výrobky z papíru, plakáty, kalendáře, pohlednice, gratulace, dopisní papíry, obálky, samolepky, obtisky, fotografie, poznámkové bloky, desky na spisy, pořadače, omalovánky, activity books, balicí papír, obaly všeho druhu papírové, listy, pytlíky a sáčky pro obalovou techniku, školní sešity, skicáky, papírové tašky, papírové kapesníky, papírové ubrusy a ubrousky, hlavolamy papírové, těžítka na papíry, tiskoviny, tiskopisy, časopisy, periodika, knihy, databázové produkty v papírové formě, databáze v papírové formě, tiskárenské výrobky, losy, štočky, potřeby pro knižní vazby, psací stroje, učební pomůcky, umělecké nebo ozdobné předměty z papíru, obaly bublinkové (z umělých hmot), tiskoviny a publikace vztahující se k televizním a kabelovým službám, telekomunikačním službám a rozhlasovému, televiznímu a kabelovému vysílání; (35) reklamní a inzertní činnost, propagace, marketing, reklama, inzerce, automatizované zpracování dat, pomoc při podnikání, poradenství týkající se organizace a podnikání, distribuce reklamních prospektů, podnikatelské informace, pomoc při podnikání pomocí počítačů, předplatné tiskovin pro třetí osoby, účetnictví, plánování obchodních a propagačních akcí, ověřování obchodních transakcí, potvrzování uskutečnění obchodních transakcí, poskytování informací komerčního charakteru, reklamní, inzertní a propagační činnost prostřednictvím jakéhokoliv média, prostřednictvím telefonní, datové, kabelové nebo informační sítě, computerizovaná pomoc při podnikání (počítačem podporované podnikání), poskytování informací a informačních produktů reklamního charakteru, komerční využití Internetu

v oblastech komerčních internetových médií a vyhledávacích služeb, služby pro komerční interakce v globální počítačové síti, on-line inzerce, zprostředkování v obchodních vztazích, zprostředkovatelská činnost při prodeji elektroniky a telekomunikační techniky, prodej služeb poskytovaných po veřejné síti elektronických komunikací a při prodeji inzerce a reklamy, merchandising, pronájem reklamních ploch, pronájem reklamních míst, poskytování, pronajímání reklamního času v komunikačních médiích, kopírovací služby, televizní reklama, vyhledávání dat v počítačových souborech pro třetí osoby patřící do třídy 35; (37) montáž, opravy a servis elektrických nebo elektronických zařízení a přístrojů, montáž a opravy telekomunikačních zařízení, servisní a montážní činnost v oblasti výpočetní nebo telekomunikační techniky nebo v oblasti informačních technologií, zprostředkování servisních nebo montážních služeb z oblasti výpočetní techniky, telekomunikací nebo informačních technologií; (38) telekomunikace, komunikace pomocí terminálů nebo počítačů, elektronická pošta, počítačový přenos pošty a obrazu, komunikace a transakce v síti, tisková agentura, šíření, výměna a získávání informací a zpráv prostřednictvím počítačových sítí a Internetu, satelitů, kabelu aj., poskytování služeb přenosu dat v elektronických, datových, počítačových, telekomunikačních a informačních sítích, služby elektronické pošty, služby konverze přenosového protokolu, formátu a kódu mezi systémy elektronických dat v elektronických, datových, počítačových, telekomunikačních a informačních sítích, informační centrum v oblasti komunikací, poskytování telekomunikačních informací prostřednictvím lokálních a/nebo globálních sítí, služby přístupu a připojení k elektronickým, datovým, počítačovým, telekomunikačním a informačním sítím, služby datové sítě, přenos dat a informací, služby přístupu a připojení k datovým a informačním sítím a Internetu, poskytování komunikačních a informačních služeb, poskytování služeb pro komunikaci mezi uživateli v reálném čase (chatting), televizní vysílání, kabelové vysílání, vysílání kabelové televize, satelitní vysílání, rozhlasové vysílání, poradenství v oblasti telekomunikací v oblasti televizního vysílání a rozhlasového vysílání, satelitní přenosy, kabelový rozvod televizních pořadů, provozování rozhlasového a televizního vysílání v TKR, zprostředkovatelská činnost v oblasti informací a zpravodajství v rámci třídy, pronájem doby přístupu k databázím; (41) šíření elektronických časopisů i knih, poskytování elektronických publikací prostřednictvím počítačových sítí, konzultační a školicí činnost, výchovná, kulturní, sportovních akcí, vydavatelská a nakladatelská činnost, organizace a pořádání výchovných, kulturních nebo vzdělávacích nebo společenských výstav, soutěžní činnost, zpravodajství, tvorba a šíření rozhlasových a televizních programů, televizní zábava, teletextové služby; (42) návrh programového vybavení, aktualizace programového vybavení, programování počítačů, počítačové služby jako zajištění a poskytování vyhledávacích a třídících služeb pro poskytování dat v lokálních a globálních sítích, služby související se zpracováním indexu informací, míst a databází dosažitelných v počítačových sítích, on-line přístup ke zprávám, novinám, informacím o současných událostech i referenčních materiálech, počasí, sportu, kultuře, technické studie v oblasti počítačů a programového vybavení, pronájem programového vybavení a počítačů, základní a aplikovaný výzkum v oblasti informačních technologií, přístup k počítačům za účelem podnikání (pronájem), návrh a správa počítačových sítí, tvorba WWW, tvorba a poskytování software, tvorba a aktualizace a design WWW stránek, interaktivních a grafických programů (jejich tvorba), tvorba multimediálních aplikací, tvorba programových projektů, tvorba informačních databází, podpora rozvoje komerčního využití Internetu i jiných počítačových, datových a komunikačních sítí, výzkum, vývoj a tvorba systémů pro elektronické obchodování a příslušného software a hardware, know-how pro oblast elektronického obchodování a informačních technologií, projektová činnost ve výstavbě.

(511) 9, 16, 35, 37, 38, 41, 42
(210) O-461574

(111) **305004**
(220) 15.08.2008
(151) 22.04.2009
(540)



(591) Barevná
(730) **RIO Media a.s.**, Kovanecká 30/2124, Praha 9 - Libeň, 19000, CZ
(740) Mgr. Tomáš Bílek, c/o Salans, v.o.s. Platněská 4, Praha 1, 11000
(510) (9) počítače, adaptéry k počítačům, náhradní díly k počítačům, počítačové periferie, počítačové paměti, zařízení pro zpracování informací, hardware pro zpracování a indexování dat a informací, síťové počítače, tiskárny, integrované obvody, tištěné obvody, magnetické disky, optické disky, čtečí zařízení magnetických nebo optických disků, kompaktní disky, magnetické pásky, kazetové magnetofony, kalkulačky, kapesní kalkulačky, pokladny, přístroje umožňující komunikaci jedné osoby s druhou nebo druhými osobami, telefonní přístroje a příslušenství, telefonní automaty, telefonní ústředny, mobilní telefony, všechny telekomunikační přístroje a zařízení, faxy, telefony, modemy, videohry (s výstupem na TV a PC), obrazovky, videorekordéry, videopásky, programové vybavení, počítačové hry (s výstupem na TV a PC), software, programové vybavení pro informační technologie a pro komunikaci, programové vybavení umožňující elektronické obchodování, programové vybavení umožňující obchodní styk prostřednictvím počítačů, software pro vyhledávání, zpracování a indexování informací, míst a dalších zdrojů dosažitelných v počítačových sítích, software nahratelny ze vzdálených počítačů, záznamy s dokumentací a uživatelskými příručkami týkající se počítačů nebo programového vybavení, nosiče záznamů nahrané i nenabrané, audiovizuální programy, elektronické databáze, databázové produkty v elektronické podobě, systémy informačních technologií zařazené ve třídě 9, systémy výpočetní, komunikační a informační techniky zařazené ve třídě 9, systémy elektronické zařazené ve třídě 9, informace a záznamy v elektronické podobě, data, databáze a informační produkty na nosičích, elektronické sítě, datové sítě, multimediální aplikace, zvukové disky, vybavení pro zpracování informací a pro počítače, přístroje a nástroje optické, přístroje a nástroje k měření, signalizování, přístroje a nástroje umožňující přenos, převod nebo reprodukci zvuku a/nebo obrazu, elektronická data nebo databáze nebo informační produkty v elektronických, datových, informačních a telekomunikačních sítích, telekomunikační zařízení a přístroje; (16) papír, lepenka a výrobky z těchto materiálů zařazené ve třídě 16, výrobky z papíru, plakáty, kalendáře, pohlednice, gratulace, dopisní papíry, obálky, samolepky, obtisky, fotografie, poznámkové bloky, desky na spisy, pořadače, omalovánky, activity books, balící papír, obaly všeho druhu papírové, listy, pytlíky a sáčky pro obalovou techniku, školní sešity, skicáky, papírové tašky, papírové kapesníky, papírové ubrusy a ubrusky, hlavolamy papírové, těžítka na papíry, tiskoviny, tiskopisy, časopisy, periodika, knihy, databázové produkty v papírové formě, databáze v papírové formě, tiskárenské výrobky, losy, štočky, potřeby pro knižní vazby, psací stroje, učební pomůcky, umělecké nebo ozdobné předměty z papíru, obaly bublinkové (z umělých hmot), tiskoviny a publikace vztahující se k televizním a kabelovým službám, telekomunikačním službám a rozhlasovému, televiznímu a kabelovému vysílání; (35) reklamní a inzertní činnost, propagace, marketing, reklama, inzerce, automatizované zpracování dat, pomoc při podnikání, poradenství týkající se organizace a podnikání, distribuce reklamních prospektů, podnikatelské informace, pomoc při podnikání pomocí počítačů, předplatné tiskovin pro třetí osoby, účetnictví, plánování obchodních a propagačních akcí, ověřování obchodních transakcí, potvrzování uskutečnění obchodních transakcí, poskytování informací komerčního charakteru, reklamní, inzertní a propagační činnost prostřednictvím jakéhokoliv média, prostřednictvím telefonní, datové, kabelové nebo informační sítě, computerizovaná pomoc při podnikání (počítačem podporované podnikání), poskytování informací a informačních produktů reklamního charakteru, komerční využití Internetu

v oblastech komerčních internetových médií a vyhledávacích služeb, služby pro komerční interakce v globální počítačové síti, on-line inzerce, zprostředkování v obchodních vztazích, zprostředkovatelská činnost při prodeji elektroniky a telekomunikační techniky, prodej služeb poskytovaných po veřejné síti elektronických komunikací a při prodeji inzerce a reklamy, merchandising, pronájem reklamních ploch, pronájem reklamních míst, poskytování, pronajímání reklamního času v komunikačních médiích, kopírovací služby, televizní reklama, vyhledávání dat v počítačových souborech pro třetí osoby patřící do třídy 35; (37) montáž, opravy a servis elektrických nebo elektronických zařízení a přístrojů, montáž a opravy telekomunikačních zařízení, servisní a montážní činnost v oblasti výpočetní nebo telekomunikační techniky nebo v oblasti informačních technologií, zprostředkování servisních nebo montážních služeb z oblasti výpočetní techniky, telekomunikací nebo informačních technologií; (38) telekomunikace, komunikace pomocí terminálů nebo počítačů, elektronická pošta, počítačový přenos pošty a obrazu, komunikace a transakce v síti, tisková agentura, šíření, výměna a získávání informací a zpráv prostřednictvím počítačových sítí a Internetu, satelitů, kabelu aj., poskytování služeb přenosu dat v elektronických, datových, počítačových, telekomunikačních a informačních sítích, služby elektronické pošty, služby konverze přenosového protokolu, formátu a kódu mezi systémy elektronických dat v elektronických, datových, počítačových, telekomunikačních a informačních sítích, informační centrum v oblasti komunikací, poskytování telekomunikačních informací prostřednictvím lokálních a/nebo globálních sítí, služby přístupu a připojení k elektronickým, datovým, počítačovým, telekomunikačním a informačním sítím, služby datové sítě, přenos dat a informací, služby přístupu a připojení k datovým a informačním sítím a Internetu, poskytování komunikačních a informačních služeb, poskytování služeb pro komunikaci mezi uživateli v reálném čase (chatting), televizní vysílání, kabelové vysílání, vysílání kabelové televize, satelitní vysílání, rozhlasové vysílání, poradenství v oblasti telekomunikací v oblasti televizního vysílání a rozhlasového vysílání, satelitní přenosy, kabelový rozvod televizních pořadů, provozování rozhlasového a televizního vysílání v TKR, zprostředkovatelská činnost v oblasti informací a zpravodajství v rámci třídy, pronájem doby přístupu k databázím; (41) šíření elektronických časopisů i knih, poskytování elektronických publikací prostřednictvím počítačových sítí, konzultační a školicí činnost, výchovná, kulturní, vzdělávací a zábavní činnost, pořádání kulturních, společenských a sportovních akcí, vydavatelská a nakladatelská činnost, organizace a pořádání výchovných, kulturních nebo vzdělávacích nebo společenských výstav, soutěžní činnost, zpravodajství, tvorba a šíření rozhlasových a televizních programů, televizní zábava, teletextové služby; (42) návrh programového vybavení, aktualizace programového vybavení, programování počítačů, počítačové služby jako zajištění a poskytování vyhledávacích a třídících služeb pro poskytování dat v lokálních a globálních sítích, služby související se zpracováním indexu informací, míst a databází dosažitelných v počítačových sítích, on-line přístup ke zprávám, novinám, informacím o současných událostech i referenčních materiálech, počasí, sportu, kultuře, technické studie v oblasti počítačů a programového vybavení, pronájem programového vybavení a počítačů, základní a aplikovaný výzkum v oblasti informačních technologií, přístup k počítačům za účelem podnikání (pronájem), návrh a správa počítačových sítí, tvorba WWW, tvorba a poskytování software, tvorba a aktualizace a design WWW stránek, interaktivních a grafických programů (jejich tvorba), tvorba multimediálních aplikací, tvorba programových projektů, tvorba informačních databází, podpora rozvoje komerčního využití Internetu i jiných počítačových, datových a komunikačních sítí, výzkum, vývoj a tvorba systémů pro elektronické obchodování a příslušného software a hardware, know-how pro oblast elektronického obchodování a informačních technologií, projektová činnost ve výstavbě.

(511) 9, 16, 35, 37, 38, 41, 42
(210) O-461575

(111) **305006**
(220) 28.08.2008
(151) 22.04.2009
(540)



(591) Barevná
(730) **English Editorial Services, s.r.o.**, Černopolní 57, Brno, 61300, CZ
(510) (35) zpracování textů; (41) zveřejňování textů, kromě reklamních, elektronické publikování (DTP), překladatelské služby, psaní textů, jiných než reklamních, služby v oblasti grafické úpravy, jiné než pro reklamní účely.
(511) 35, 41
(210) O-461853

(111) **305017**
(220) 07.11.2008
(151) 22.04.2009
(540)



(730) **AFRO - BOHEMIA, s.r.o.**, Nová 10/888, Praha 8, 18400, CZ
(510) (9) elektrické přístroje a zařízení a jejich části a součásti zařazené v této třídě, přístroje pro záznam a reprodukci zvuku, přístroje pro záznam a reprodukci televizního obrazu a zvuku a části, součásti a příslušenství k těmto přístrojům, lokační a sdělovací technika, vakuová technika, vysokofrekvenční technika, elektronky a trubice se studenou katodou, se žhavou katodou nebo fotokatodou, magnetrony, klystrony, kacinotrony, tyratrony, permaktrony, elektronky s řídicí mřížkou, obrazovky, výbojky ne pro osvětlení, mikrovlnná technika, mikrovlnné tlumiče a zeslabovače, vlnvodová technika, filtry zařazené v této třídě, atenuátory, vlnvodové a koaxiální přechody, koncovky a trychtýře, spojovače, děliče, antény, dráty a kabely, zejména koaxiální, izolované též s přípojkami, konektory, aktivní a pasivní součástky, aparáty a přístroje letecké, aparáty a přístroje vědecké, elektronické a elektrické zařazené v této třídě, přístroje pro vážení, měření, signalizaci, kontrolu, záchranu, přístroje učební, aparáty pro záznam, převod, přenos, reprodukci zvuku nebo obrazu, telefony, audiovizuální programy, elektronické databáze, elektronické databázové produkty, software, reklamní světelné přístroje; (35) zprostředkování v oblasti obchodu s výrobky třídy 9, řízení obchodní činnosti, obchodní administrativa, pomoc při řízení obchodní činnosti, propagační a reklamní činnost, konzultační a poradenská činnost v oblasti ekonomiky, konzultační a poradenská činnost v oblasti ekonomiky prostřednictvím Internetu; (37) opravy a servis výrobků a zařízení uvedených ve třídě 9, instalační a opravářské služby ve stavebnictví; (41) výuková a školicí činnost v oblasti elektrotechniky a ekonomiky; (42) vědecké a průmyslové rešerše, elektrotechnická měření, kontrola a měření vakuových komponentů, obzvláště elektronek, instalace software, tvorba software, konzultantská a

poradenská činnost v oblasti elektrotechniky, konzultantská a poradenská činnost v oblasti elektrotechniky prostřednictvím Internetu.
(511) 9, 35, 37, 41, 42
(210) O-463573

(111) **305275**
(220) 20.10.2008
(151) 11.05.2009
(540)



(730) **VESNA, a.s.**, Čeperka 306, Pardubice, 53215, CZ
(740) INPARTNERS GROUP, Ing. Dušan Kendereški, Koliště 1965/13a, Brno, 60200
(510) (1) průmyslová pojidla a lepidla, lepidla pro lepení podlahovin (kobereců), tmely spadající do této třídy; (18) kůže a imitace kůže, výrobky z těchto materiálů zahrnuté ve tř. 18, surová kůže, kožešiny, kufry, cestovní a pracovní brašny, kabelky, řemeny, deštníky, slunečníky, hole, biče, postroje pro koně, sedlářské výrobky; (19) stavební materiály nekovové, lisovaný korek, lišty nekovové, suché maltové směsi, samonivelační lité podlahové hmoty, cementové lepicí a stěrkovací tmely, plovoucí podlahy dřevěné a laminované, parkety a parketové podlahy, korkové podlahy, podlahové lišty dřevěné; (20) nábytek včetně kovového a kempingového nábytku, paravány, garnýže dřevěné, zrcadla, rámy, košíkářské zboží, výrobky ze dřeva, korku, vrbového proutí, rákosu, třtiny, slonoviny, kostic, želvoviny, jantaru, perleti, mořské pěny a z náhražek těchto hmot nebo z plastických hmot, určených jako bytové doplňky nebo okrasné předměty, polštáře, matrace do postelí, zíněnky, podhlavníky, dřevěné a lamelové rošty pohovek a postelí; (22) provazy, provázky, lana, struny k technickému účelům, motouzy z přírodních, umělých nebo plastických látek, sítě a stany včetně stanů pro táboření, lodní plachty, pytle, čalounický materiál jako zíně, kapok, peří a mořská tráva, surová textilní vlákna, rybářské sítě; (23) vlákna pro textilní účely; (24) tkaniny, bytový textil a textilní výrobky zahrnuté ve tř. 24, např. záclony, textilní závěsy, ložní pokrývky a příkrývky, ložní prádlo, ubrusy s výjimkou papírových, cestovní pokrývky, vlnky, potahy, drobné kusové textilní výrobky jako utěrky, ručníky, kapesníky apod., textilní tapety, plátno hrubé ztužené (voskované), pytlovina, čalouny nástěnné textilní; (25) oděvy, prádlo, obuv včetně sportovní, střevice, trepky, kloboučnické zboží; (26) krajky, výšivky, stuhy, šněrovačny, prýmkařské zboží, knoflíky, stiskací knoflíky, háčky a očka, špendlíky, jehly, zipy, odznaky, umělé květiny a ovoce; (27) koberce, rohože, linoleum, tapety papírové a z umělých hmot, voskované plátno.
(511) 1, 18, 19, 20, 22, 23, 24, 25, 26, 27
(210) O-463135

(111) **305405**
(220) 20.12.2008
(151) 11.05.2009
(540)



(591) Barevná
(730) **AG AUTO, spol. s r.o.**, Horelica 116, 02225 Čadca, SK
(740) Ing. Zdeněk Kučera, Dlouhá 207 (P.O.Box 92), Slušovice, 76315
(510) (12) automobily a jiná motorová vozidla, motocykly, jízdní kola, ojeté automobily, náhradní díly, duše, pneumatiky, autopříslušenství a autodoplňky, vnitřní vybavení automobilů - vše v rámci této třídy; (37) oprava motorových vozidel, motorárna, karosárna, lakovna, pneuservis, autoumyvárna, provoz čerpací stanice pohonných hmot; (39) přeprava osob a zboží motorovými vozidly, hromadná doprava osob motorovými vozidly, skladování a doručování zboží, spediční služba, zásilková služba, zprostředkování dopravy, půjčovna motorových vozidel, pronájem motorových vozidel.
(511) 12, 37, 39
(210) O-464739

(111) **306090**
(220) 30.07.2008
(151) 01.07.2009
(540)

FITLINE

(730) **Jeboušková Lenka Ing.**, Libčany 28, 50322, CZ
(510) (16) manuály, plakáty, publikace, tištěné propagační materiály, školní pomůcky - učební a vyučovací pomůcky z oblasti výživy, zdraví, cvičení, zdravého životního stylu, vše v rámci této třídy; (28) potřeby pro gymnastiku, hračky; (41) výchova, vzdělávání, sportovní aktivity, organizování a tvorba výukových programů pro fitness, výživu a zdravý životní styl, organizování a vedení seminářů, konzultací, školení, korespondenčních kurzů, denních kurzů, soutěží (zábavných, vzdělávacích, sportovních), výchovně-vzdělávací služby, organizace a sportovní programová nabídka pro prázdninové tábory a rekreace, kluby zdraví, provozování sportovních zařízení a volno-časových aktivit v rámci sportovní činnosti, vydávání CD a DVD nosičů obsahově zaměřených na výživu, vaření, cvičení, zdraví, zdravý životní styl, vše v rámci této třídy.
(511) 16, 28, 41
(210) O-461190

(111) **306091**
(220) 01.08.2008
(151) 01.07.2009
(540)



(730) **Česká republika - Úřad vlády České republiky**, nábr. E. Beneše 4, Praha 1 - Malá Strana, 11801, CZ
(740) UNIPATENT, Ing. Jiří Chlustina, Jana Masaryka 43-47, Praha 2, 12000
(510) (35) inzertní, reklamní a propagační služby, pomoc při řízení obchodní činnosti, obchodní administrativa, obchodní management a podnikové poradenství, kancelářské práce, marketingové služby, poskytování obchodních informací, rozmnožování a tisk reklamních dokumentů, automatické zpracování dat, výstavy k reklamním a obchodním účelům, poradenství a informační služby v rámci této třídy, zajišťování provozu informačních center v rámci této třídy, poskytování informací v souvislosti s členstvím České republiky v Evropské unii, styky s veřejností; (38) poskytování a šíření informací prostřednictvím veřejných datových sítí, např. Internetu, provozování www stránek, provozování infolinky; (41) výchovná, zábavní a vzdělávací činnost, školicí činnost, vydavatelství a nakladatelství, podpora vzdělávání, udělování grantů a dotací, pořádání výstav ke kulturním a vzdělávacím účelům, pořádání a zajišťování audiovizuálních akcí, pořádání setkání, přednášek, kursů, seminářů, besed, jazykových kurzů, sportovní aktivity.
(511) 35, 38, 41
(210) O-461228

(111) **306092**
(220) 01.08.2008
(151) 01.07.2009
(540)



Euroskop.cz
Eurofon 800 200 200
Eurocentra

(730) **Česká republika - Úřad vlády České republiky**, nábr. E. Beneše 4, Praha 1 - Malá Strana, 11801, CZ
(740) UNIPATENT, Ing. Jiří Chlustina, Jana Masaryka 43-47, Praha 2, 12000
(510) (35) inzertní, reklamní a propagační služby, pomoc při řízení obchodní činnosti, obchodní administrativa, obchodní management a podnikové poradenství, kancelářské práce, marketingové služby, poskytování obchodních informací, rozmnožování a tisk reklamních dokumentů, automatické zpracování dat, výstavy k reklamním a obchodním účelům, poradenství a informační služby v rámci této třídy, zajišťování provozu informačních center v rámci této třídy, poskytování informací v souvislosti s členstvím České republiky v Evropské unii, styky s veřejností; (38) poskytování a šíření informací prostřednictvím veřejných datových sítí, např. Internetu, provozování www stránek, provozování infolinky; (41) výchovná, zábavní a vzdělávací činnost, školicí činnost, vydavatelství a nakladatelství, podpora vzdělávání, udělování grantů a dotací, pořádání výstav ke kulturním a vzdělávacím účelům, pořádání a zajišťování

audiovizuálních akcí, pořádání setkání, přednášek, kursů, seminářů, besed, jazykových kurzů, sportovní aktivity.

(511) 35, 38, 41
(210) O-461229

přepravce, letecké dopravce, provozovatele letadel a uživatele letišť, zajišťování letecké dopravy.

(511) 35, 36, 39
(210) O-467005

(111) **306385**
(220) 14.12.2008
(151) 08.07.2009
(540)



(730) **TORQUE s.r.o.**, Leontiny Mašinové 4, Lázně Bělohrad, 50781, CZ
(740) Ing. Milan Škoda, Nahořanská 308, Nové Město nad Metují, 54901
(510) (7) stroje a nástroje poháněné elektrickým motorem nebo mechanickým pohonem, elektrické a pneumatické nářadí a prvky; (8) ruční nářadí a nástroje; (9) měřicí technika a přístroje; (35) zprostředkovatelská činnost v oblasti obchodu s nářadím a nástroji; (37) opravy měřidel, konzultační a poradenská činnost v oblasti měření a používání měřicího nářadí a měřicích nástrojů, zprostředkovatelská činnost v oblasti měření, montáž měřidel; (40) zakázková výroba měřidel; (42) kalibrace měřidel.
(511) 7, 8, 9, 35, 37, 40, 42
(210) O-464503

(111) **307613**
(220) 01.04.2009
(151) 09.09.2009
(540)



(730) **EAST BOHEMIAN AIRPORT a.s.**, Pražská 179, Pardubice, Popkovice, 53006, CZ
(510) (35) propagační činnost, poskytování obchodních informací, reklama, pronájem reklamních ploch, venkovní reklama, pomoc při řízení obchodní činnosti, obchodní administrativa, kancelářské práce, obchodní činnost včetně zprostředkování obchodních služeb poskytovaných v oblasti provozování vnitrostátního a mezinárodního letiště, vše v rámci této třídy; (36) pronájem bytových a nebytových prostor, nákup a prodej nemovitostí, správa nemovitostí, směnárenské služby; (39) skladování paliv a maziv, služby letiště zahrnuté v této třídě, doprava a přeprava, informace o dopravě a přepravě, rezervace v dopravě, doprovázení turistů, skládání nákladu, vykládání nákladu, nakládání nákladu, pronájem parkovacích ploch, parkování (služby), směnárenské služby; (39) skladování paliv a maziv, služby letiště zahrnuté v této třídě, doprava a přeprava, informace o dopravě a přepravě, rezervace v dopravě, doprovázení turistů, skládání nákladu, vykládání nákladu, nakládání nákladu, pronájem parkovacích ploch, parkování (služby), pronájem dopravních prostředků, úschova zavazadel, distribuce elektřiny, distribuce plynu, distribuce tepla, distribuce teplé a studené užitkové vody, provozování dráhy-vlečky v rámci letiště, zprostředkování výše uvedených služeb, autobusová, nákladní a osobní vnitrostátní doprava, dopravní informace, doprava a skladování odpadů, služby týkající se provozu na letištích včetně služeb při odbavovacím procesu na letištích a jiné činnosti pro cestující i ostatní veřejnost,

(111) **307817**
(220) 15.05.2009
(151) 15.09.2009
(540)



(591) Barevná
(730) **Agentura ochrany přírody a krajiny České republiky**, Kaplanova 1931/1, Praha 11, Chodov, 14800, CZ
(510) (35) reklama, propagace, styky s veřejností; (41) vzdělávání (výchové služby), informace o výchově a vzdělávání, informace o možnostech rekreace, vzdělávací informace, pořádání a řízení školení, vyučování, organizování kulturních nebo vzdělávacích výstav, provozování muzeí, filmové projekce, služby pro oddech a rekreaci, zábavné parky.
(511) 35, 41
(210) O-467967

(111) **307818**
(220) 15.05.2009
(151) 15.09.2009
(540)



(591) Barevná
(730) **Agentura ochrany přírody a krajiny České republiky**, Kaplanova 1931/1, Praha 11, Chodov, 14800, CZ
(510) (35) reklama, propagace, styky s veřejností; (41) vzdělávání (výchové služby), informace o výchově a vzdělávání, informace o možnostech rekreace, vzdělávací informace, pořádání a řízení školení, vyučování, organizování kulturních nebo vzdělávacích výstav, provozování muzeí, filmové projekce, služby pro oddech a rekreaci, zábavné parky.
(511) 35, 41
(210) O-467968

(111) **308182**
(220) 15.05.2009
(151) 06.10.2009
(540)

Dům přírody

(730) **Agentura ochrany přírody a krajiny České republiky**, Kaplanova 1931/1, Praha 11, Chodov, 14800, CZ
(510) (35) reklama, propagace, styky s veřejností; (41) vzdělávání (výchovné služby), informace o výchově a vzdělávání, informace o možnostech rekreace, vzdělávací informace, pořádání a řízení školení, vyučování, organizování kulturních nebo vzdělávacích výstav, provozování muzeí, filmové projekce, služby pro oddech a rekreaci, zábavné parky.
(511) 35, 41
(210) O-467966

(111) **308349**
(220) 07.08.2008
(151) 21.10.2009
(540)



(730) **Jiří Císař**, ČSA 180, Břeclav, 69141, CZ
(740) JUDr. Aleš Zábrš, advokát, Na Beránce 2, Praha 6, 16000
(510) (32) piva všeho druhu, minerální vody a jiné nealkoholické nápoje, sirupy a jiné přípravky k zhotovení nápojů; (33) alkoholické nápoje, s výjimkou pív; (34) tabák, potřeby pro kuřáky, zápalky; (35) inzertní, reklamní a propagační činnost, marketing, obchodní administrativa; (41) výchovná, vzdělávací, kulturní a sportovní činnost, zejména klubová činnost návštěvníků stravovacích zařízení, organizování soutěží sportovních i poznávacích; (43) hostinská činnost, restaurační služby, služby rychlého občerstvení, příprava jídel a nápojů pro spotřebu, ubytovací služby, obstaravatelská a zprostředkovatelská činnost v oblasti pohostinství a ubytovacích služeb.
(511) 32, 33, 34, 35, 41, 43
(210) O-461368

(111) **308350**
(220) 14.08.2008
(151) 21.10.2009
(540)

SOLO

(730) **Escort Inc.**, 5440 West Chester Rd., 45069 West Chester, OH, US
(740) Všecka Zelený Švorčík Kalenský a partneři, advokátní a patentová kancelář, JUDr. Michal Havlík, advokát, Hálkova 2, Praha 2, 12000
(510) (9) přístroje pro kontrolu a měření rychlosti, radarové přístroje, laserové přístroje pro měření, detektory radarů, zejména detektory policejních radarů a detektory měření rychlosti spojené se zvukovou či vizuální výstrahou, detektory laserových přístrojů pro měření, zejména detektory policejních laserových přístrojů pro měření a detektory měření rychlosti spojené se zvukovou či vizuální výstrahou, kombinované přístroje pro detekci radarů a laserových měřičů, zejména detektory policejních radarů a laserových měřičů a detektory měření rychlosti spojené se zvukovou či vizuální výstrahou; všechny uvedené výrobky s výjimkou přepínacích, kontrolních, regulačních, měřících, inspekčních/kontrolních a signalizačních zařízení, přístrojů a nástrojů, infračervených senzorů, komunikátorů pro duplexní operace a interkomunikaci, zásuvek a koncovek, elektrotechnického instalačního materiálu jakož i vybavení pro elektrotechnické instalace.
(511) 9
(210) O-461544

(111) **308578**
(220) 05.09.2008
(151) 04.11.2009
(540)

PRACHARANDA

(730) **BENKOR s.r.o.**, Mělnická Vrutice 72, Velký Borek, 27731, CZ
(740) C|K|T ČERVENKA TURKOVÁ & PARTNERS Advokátní, patentová a známková kancelář, Mgr. Josef Červenka, advokát, Anny Letenské 34/7, Praha 2, 12000
(510) (29) zelenina sušená; (30) koření, byliny, koření směsi, výrobky z léčivých a aromatických rostlin, přísady k ochucení jídel.
(511) 29, 30
(210) O-462081

(111) **308624**
(220) 12.06.2009
(151) 04.11.2009
(540)

Intuo

(730) **Digital Resources a.s.**, Poděbradská 520/24, Praha 9, 19000, CZ
(740) PROPATENT, Ing. Vlasta Sedláčková, Pod Pekařkou 107/1, Praha 4, 14700
(510) (9) software počítačový; (37) instalace a údržba informačních systémů; (41) školicí činnost v oblasti výpočetní techniky; (42) tvorba, instalace, implementace, aktualizace a poradenství v oblasti software.
(511) 9, 37, 41, 42
(210) O-468664

(111) **308678**
(220) 13.03.2009
(151) 11.11.2009
(540)

RADIO DÁLNIČE - SPECIALIZOVANÉ DOPRAVNÍ RÁDIO

(730) **ROUTE RADIO s.r.o.**, Stavební 992, Ostrava - Poruba, 70800, CZ
(740) Mgr. Kateřina Mík Špoulová, Haštalská 27, Praha 1, Staré Město, 11000
(510) (35) propagační činnost, reklama; (38) spoje, vysílání vzdělávacích, výchovných, zábavných, hudebních, sportovních, kulturních a jiných rozhlasových programů; (41) zábava, kulturní aktivity.
(511) 35, 38, 41
(210) O-466572

(111) **309145**
(220) 10.06.2009
(151) 09.12.2009
(540)

TOUCHE DE PROVENCE

(730) **AGRO ALIANCE s.r.o.**, V Zálesí 304, Třebotov, 25226, CZ
(510) (33) alkoholické nápoje (s výjimkou pív) původem z Provence; (35) propagační činnost, reklama, pomoc při řízení obchodní činnosti, obchodní administrativa, kancelářské práce; (43) služby zajišťující stravování a nápoje, dočasné ubytování.
(511) 33, 35, 43
(210) O-468563

(111) **309682**
(220) 22.07.2009
(151) 29.12.2009
(540)



(730) **Vinotéka Vínečko s.r.o.**, Umělecká 310/2, Praha 7, 17000, CZ
(740) Ing. Jiří Střelák, Šumberova 42, Praha 6, 16200
(510) (33) alkoholické nápoje všeho druhu spadající do této třídy, zejména víno (sudové i lahvé), dále likéry, destiláty a koktejly, esence do lihovin, alkoholové extrakty; (35) obchodní provoz vinotéky - specializovaného obchodu pro prodej a ochutnávku alkoholických nápojů, maloobchodní, velkoobchodní nebo elektronický (internetový) prodej alkoholických nápojů, obchodní zprostředkování v oblasti prodeje alkoholických nápojů, organizování a pořádání prodejních, prezentačních a reklamních akcí, reklamní a marketingové činnosti, předvádění/obchodní prezentace produktů, automatizované zpracování a správa obchodních dat, poskytování obchodních informací; (43) hostinská činnost - provoz stravovacích zařízení různého charakteru, degustace alkoholických nápojů, zásobování potravinami (catering), poskytování gastronomických informací.
(511) 33, 35, 43
(210) O-469646

(111) **310552**
(220) 31.10.2008
(151) 10.02.2010
(540)

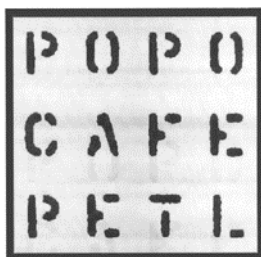

(730) **Sojka Vít**, Nad Alejí 1766, Praha 6, 16000, CZ
(510) (41) organizování kulturních, sportovních a společenských aktivit, hudební kluby, prezentace vizuálního umění nebo literatury; (43) pohostinské služby, catering, zprostředkovatelské služby spadající do této kategorie.
(511) 41, 43
(210) O-463410

(111) **310570**
(220) 02.07.2009
(151) 10.02.2010
(540)

(730) **TELES s.r.o.**, Ondříčkova 503/29, Praha 3, 13000, CZ
(740) Ing. Jiří Střelák, Šumberova 42, Praha 6, 16200
(510) (37) servisní, montážní a opravárenské činnosti pro telekomunikační techniku.
(511) 37
(210) O-469221

(111) **310766**
(220) 05.02.2009
(151) 24.02.2010
(540)



(730) **GUFEX s.r.o.**, č. p. 180, Kateřinice, 75621, CZ
(740) Ing. Zdeněk Kučera, Dlouhá 207 (P.O.BOX 92), Slušovice, 76315
(510) (17) výrobky a polotovary z pryže a plastických hmot spadající do této třídy; (21) drobné výrobky z pryže a plastických hmot pro domácnost a kuchyň; (28) nářadí a náčiní pro sporty a hry, hokejové puky pro hokejová utkání a trénink, hokejové puky jako propagační předměty.
(511) 17, 21, 28
(210) O-465620

(111) **312569**
(220) 18.06.2009
(151) 16.06.2010
(540)

PROTIR s.r.o.

(730) **PROTIR s.r.o.**, Všechromy 46, Strančice, 25163, CZ
(740) Ing. Michal Jupa, patentový zástupce, Na Baních 1385, Praha 5 - Zbraslav, 15600
(510) (12) náhradní díly na tahače návěšů, náhradní díly na návěši, náhradní díly na nákladní vozidla a autodoplňky - vše v rámci této třídy, pneumatiky, nákladní vozidla; (35) zprostředkování prodeje s výrobky uvedenými ve třídě 12.
(511) 12, 35
(210) O-468849

(111) **313240**
(220) 14.08.2008
(151) 21.07.2010
(540)

VECTOR

(730) **Beltronics USA, Inc.**, 5442 West Chester Rd., 45069 West Chester, OH, US
(740) Všecka Zelený Švorčík Kalenský a partneři, advokátní a patentová kancelář, JUDr. Michal Havlík, advokát, Hálkova 2, Praha 2, 12000
(510) (9) přístroje pro kontrolu a měření rychlosti, radarové přístroje, laserové přístroje pro měření, detektory radarů, zejména detektory policejních radarů a detektory měření rychlosti spojené se zvukovou či vizuální výstrahou, detektory laserových přístrojů pro měření, zejména detektory policejních laserových přístrojů pro měření a detektory měření rychlosti spojené se zvukovou či vizuální výstrahou, kombinované přístroje pro detekci radarů a laserových měřičů, zejména detektory policejních radarů a laserových měřičů a detektory měření rychlosti spojené se zvukovou či vizuální výstrahou.
(511) 9
(210) O-461546

(111) **313494**
(220) 12.08.2008
(151) 04.08.2010
(540)



(591) Barevná
(730) **VESNA, a.s.**, Čeperka 306, Pardubice, 53215, CZ
(740) INPARTNERS GROUP, Ing. Dušan Kendereški, Koliště 1965/13a, Brno, 60200
(510) (20) matrace, matrace nafukovací; (24) tkaniny, bytové textil a textilní výrobky zahrnuté ve tř. 24, např. záclony, textilní závěsy, ložní pokrývky a příkrývky, ložní prádlo, ubrusy s výjimkou papírových, cestovní pokrývky, vlny ne z papíru, potahy na matrace a postele, drobné kusové textilní výrobky spadající do této třídy, utěrky, ručníky, kapesníky s výjimkou papírových, textilní tapety, plátno hrubé ztužené (voskované), pytlovina (žíněné tkaniny), čalouny nástěnné textilní; (35) elektronický obchod s následujícími výrobky: oděvy, prádlem, vrchním ošacením, pokrývkami hlavy, klobouky, tričky, šátky, čelenkami, šálami, ponožkami, spodním prádlem, oděvními doplňky.
(511) 20, 24, 35
(210) O-461472

(111) **313597**
(220) 06.08.2008
(151) 11.08.2010
(540)

AIM Networks

(730) **Planet A, a.s.**, U Hellady 697/4, Praha 4, Michle, 14000, CZ
(740) Ing. Marie Smrčková, patentový zástupce, Velflíkova 10, Praha 6, 16000
(510) (36) investiční činnost v oblasti telekomunikací; (37) výstavba, montáž, provoz a údržba telekomunikačních zařízení a telekomunikačních sítí, včetně servisní činnosti.
(511) 36, 37
(210) O-461324

(111) **315593**
(220) 06.08.2008
(151) 08.12.2010
(540)

COOP Media

(730) **Planet A, a.s.**, U Hellady 697/4, Praha 4, Michle, 14000, CZ
(740) Ing. Marie Smrčková, patentový zástupce, Velflíkova 10, Praha 6, 16000
(510) (36) investiční činnost v oblasti telekomunikací; (37) výstavba, montáž, provoz a údržba telekomunikačních zařízení a telekomunikačních sítí včetně servisní činnosti; (38) elektronická pošta, poskytování služeb kabelové televize, komunikace telefonní, posílání zpráv, poskytování telekomunikačních připojení ke globální počítačové síti, přenos zpráv a obrázků pomocí počítačů, půjčování telekomunikačního zařízení, rozhlasové vysílání, spojení pomocí sítí optických vláken, telekomunikace, televizní vysílání, vysílání kabelové televize.
(511) 36, 37, 38
(210) O-461323

(111) **317432**
(220) 03.06.2009
(151) 05.04.2011
(540)

TV POHODA

(730) **TP POHODA s.r.o.**, Stavební 992/1, Ostrava - Poruba, 70800, CZ
(740) Mgr. Kateřina Mík Špoulová, Haštalská 27, Praha 1, Staré Město, 11000
(510) (35) pronájem informačních míst v souvislosti s provozováním televizního vysílání; (38) televizní vysílání, televizní vysílání zábavných, vzdělávacích, výchovných, soutěžních, diskusních a informačních pořadů, telematika, šíření, výměna nebo získávání zpráv a informací, šíření časopisů, periodik, knih, audio nebo audiovizuálních děl prostřednictvím sítí elektronických komunikací, zejména Internetu, pomocí satelitů, služby na Internetu související s televizním vysíláním; (41) organizační a technické zabezpečování televizního vysílání - v rámci této třídy.
(511) 35, 38, 41
(210) O-468402

(111) **319867**
(220) 28.07.2008
(151) 17.08.2011
(540)



(591) Barevná
(730) **OR MEDIA s.r.o.**, Olomoucká 2332, Praha 9, Horní Počernice, 19300, CZ
(740) JUDr. Milada Špaňhelová, advokát, Žižkova 1200, Řevnice, 25230
(510) (12) pozemní motorová vozidla, transportéry, motocykly, motorové tříkolky, terénní vozidla; (18) aktovky, batohy, kufrы, diplomatky; (28) rádiem řízená autíčka na hraní, automobilové modely zmenšené, golfové hole, golfové hole (- vaky), horolezecká výstroj, hračky, in-line brusle, kola cvičná - nehybná; (35) reklamní agentury, obchodní činnost (pomoc při řízení-), prezentace výrobků komunikačních médiích; (38) diskusní fóra, elektronická pošta, počítačová komunikace; (39) doručování novin a časopisů; (41) agentury (umělecké módní), elektronické publikace, filmová tvorba, organizace sportovních soutěží, provozování sportovních zařízení, výroba videofilmů, zpravodajství.
(511) 12, 18, 28, 35, 38, 39, 41
(210) O-461082

(111) **338474**
(220) 24.11.2008
(151) 11.06.2014
(540)

MEDI - MED

přípravky pro lékařské účely, přípravky pro péči o dutinu ústní pro lékařské účely, chemické vodiče pro elektrokardiografy, gáza na obvazování, guma pro lékařské účely, hygienické kalhotky, hygienické ubrousky, hygienické vložky, chirurgické obvazy, chirurgické roušky, absorpční kalhotky pro inkontinentní pacienty, hygienické vložky pro inkontinentní pacienty, náplastí na kuří oka, kyslík pro lékařské účely, lékárníčky přenosné včetně obsahu, lékárníčky včetně obsahu, leukoplast, menstruační tampóny, menstruační vložky, náplastí, náplastí pogumované, náplastí pro lékařské účely, přípravky proti pocení nohou, obinadla hygienická, obinadla pro ošetření ran, obvazový materiál, obvazy, obvazy zdravotnické, obvazy tlakové, oční záslepky pro lékařské účely, lepicí pásky pro lékařské účely, polštářek pro kojení, přípravky na ošetření popálenin, prostředí pro bakteriologické kultury, ramenní obvazy pro chirurgické účely, vata pro lékařské účely, vložky dámské.

(511) 5
(210) O-463975

(730) **MEDIPOS P+P, s.r.o.**, Vinohradská 156/2222, Praha 3, 13000, CZ
(740) Advokátní kancelář JUDr. František Sochor - Mgr. Marek Sochor, JUDr. František Sochor, Jihlavská brána 1/10, Třebíč, Vnitřní Město, 67401
(510) (5) absorpční tampóny, absorpční vata, antibakteriální, dezinfekční přípravky, dezinfekční přípravky pro hygienické účely, diagnostické

Zániky ochranných známek uplynutím doby platnosti

Kapitola obsahuje údaje o ochranných známkách, které zanikly uplynutím doby platnosti podle ustanovení § 29 odst. 1 zákona č. 441/2003 Sb.

Číslo zápisu (111)	Datum zániku (141)	Číslo zápisu (111)	Datum zániku (141)	Číslo zápisu (111)	Datum zániku (141)	Číslo zápisu (111)	Datum zániku (141)
109603	29.12.2017	218864	09.01.2018	298080	07.01.2018	298744	08.01.2018
153265	08.01.2018	218865	09.01.2018	298082	09.01.2018	298746	09.01.2018
158241	12.01.2018	218867	12.01.2018	298084	09.01.2018	298750	09.01.2018
158300	02.01.2018	218868	12.01.2018	298086	10.01.2018	298751	09.01.2018
158510	11.01.2018	219593	30.12.2017	298088	11.01.2018	298752	09.01.2018
158511	11.01.2018	219597	09.01.2018	298172	02.01.2018	298753	09.01.2018
167060	29.12.2017	219598	09.01.2018	298173	02.01.2018	298754	09.01.2018
212325	08.01.2018	219600	09.01.2018	298174	02.01.2018	298758	11.01.2018
213708	30.12.2017	220174	30.12.2017	298175	02.01.2018	298759	11.01.2018
213712	30.12.2017	220176	30.12.2017	298176	03.01.2018	298896	28.12.2017
214226	30.12.2017	220183	09.01.2018	298177	03.01.2018	298897	02.01.2018
214227	30.12.2017	220798	30.12.2017	298178	03.01.2018	298898	03.01.2018
214234	09.01.2018	220803	09.01.2018	298182	08.01.2018	298899	07.01.2018
214724	07.01.2018	221629	30.12.2017	298183	09.01.2018	298900	08.01.2018
215073	13.10.2017	221630	30.12.2017	298184	09.01.2018	298901	10.01.2018
215227	29.12.2017	221631	30.12.2017	298185	09.01.2018	298902	11.01.2018
215229	31.12.2017	221633	09.01.2018	298188	10.01.2018	299035	27.12.2017
215233	07.01.2018	221634	09.01.2018	298189	10.01.2018	299036	28.12.2017
215805	30.12.2017	222181	07.01.2018	298190	10.01.2018	299037	02.01.2018
215807	31.12.2017	223106	31.12.2017	298194	10.01.2018	299038	04.01.2018
215812	07.01.2018	235366	12.01.2018	298195	11.01.2018	299051	10.01.2018
215815	12.01.2018	297286	08.11.2017	298197	11.01.2018	299168	02.01.2018
216538	29.12.2017	297770	31.12.2017	298198	11.01.2018	299169	04.01.2018
216539	29.12.2017	297771	31.12.2017	298339	07.01.2018	299170	07.01.2018
216543	30.12.2017	297913	27.12.2017	298340	07.01.2018	299302	10.01.2018
216546	30.12.2017	297914	27.12.2017	298341	09.01.2018	299488	02.01.2018
216549	30.12.2017	297918	27.12.2017	298342	09.01.2018	299490	04.01.2018
216553	07.01.2018	297919	27.12.2017	298343	10.01.2018	299492	04.01.2018
217296	29.12.2017	297920	31.12.2017	298344	11.01.2018	299683	03.01.2018
217300	29.12.2017	297921	31.12.2017	298345	11.01.2018	299684	07.01.2018
217314	06.01.2018	297924	31.12.2017	298510	31.12.2017	299685	08.01.2018
217322	09.01.2018	297928	08.01.2018	298512	04.01.2018	299687	10.01.2018
217323	09.01.2018	297929	08.01.2018	298516	09.01.2018	299844	27.12.2017
217877	29.12.2017	297930	08.01.2018	298517	09.01.2018	299845	04.01.2018
217883	30.12.2017	297931	11.01.2018	298518	10.01.2018	300087	08.01.2018
217899	30.12.2017	297932	11.01.2018	298519	11.01.2018	300088	11.01.2018
217906	09.01.2018	297933	11.01.2018	298582	28.12.2017	300194	10.01.2018
217907	09.01.2018	297934	11.01.2018	298583	31.12.2017	300195	11.01.2018
217908	09.01.2018	297935	11.01.2018	298584	31.12.2017	300196	11.01.2018
218362	29.12.2017	297936	11.01.2018	298587	04.01.2018	300500	11.01.2018
218365	29.12.2017	298057	27.12.2017	298588	04.01.2018	301092	31.12.2017
218376	31.12.2017	298059	27.12.2017	298589	09.01.2018	301221	02.01.2018
218843	30.12.2017	298061	31.12.2017	298591	11.01.2018	301376	07.01.2018
218844	30.12.2017	298062	31.12.2017	298592	11.01.2018	301797	07.01.2018
218848	30.12.2017	298065	04.01.2018	298735	27.12.2017	301933	02.01.2018
218849	30.12.2017	298066	04.01.2018	298736	28.12.2017	302080	07.01.2018
218852	30.12.2017	298069	07.01.2018	298739	31.12.2017	302766	02.01.2018
218855	31.12.2017	298070	07.01.2018	298740	07.01.2018	302767	07.01.2018
218856	02.01.2018	298074	07.01.2018	298742	07.01.2018	303202	09.01.2018

Číslo zápisu (111)	Datum zániku (141)
304095	11.01.2018
304260	02.01.2018
304263	11.01.2018

Číslo zápisu (111)	Datum zániku (141)
304718	28.12.2017
308858	07.01.2018
309766	08.01.2018

Číslo zápisu (111)	Datum zániku (141)
310096	09.01.2018
310546	02.01.2018
311528	31.12.2017

Úpravy znění/vyobrazení ochranných známek a seznamu výrobků a služeb

Kapitola obsahuje údaje o ochranných známkách, u kterých na žádost vlastníka ochranné známky došlo v souladu s ustanovením § 27 zákona č.441/2003 Sb. k úpravě ve znění, vyobrazení nebo seznamu výrobků a služeb, pokud tato změna uvádí údaje v ochranné známce do souladu se skutečností, aniž by se tím ochranná známka zásadně změnila. Kapitola dále obsahuje údaje o ochranných známkách, jejichž zápis byl obnoven pouze pro některé z výrobků a služeb v souladu s ustanovením §29 zákona č. 441/2003 Sb.

(111) 217563

(510) (25) oblečení pro sport a volný čas, zahrnující obuv a pokrývky hlavy; (41) vzdělávání, poskytování školení, zábavní činnost, sportovní a kulturní činnost.

(511) 25, 41

Změny vlastníků ochranných známek

Kapitola obsahuje údaje o ochranných známkách, které byly převedeny nebo přešly ve smyslu ustanovení § 15 odst. 1, 2 a § 16 zákona č. 441/2003 Sb. na jiného vlastníka v rozsahu všech zapsaných výrobků nebo služeb.

Číslo zápisu (111)	Dřívější vlastník (770)	Nynější vlastník (730)	S účinností od (580)
179600	Ing. Igor Bielik, Mutěnická 5, Brno, 62800, CZ	MONECO, spol. s r. o., Gorkého 51/1, Brno, Veverí, 60200, CZ	27.07.2018
222712	HYPO stavební spořitelna a.s., Senovážné náměstí 27, Praha 1, 11000, CZ	Raiffeisen stavební spořitelna a.s., Koněvova 2747/99, Praha 3, Žižkov, 13000, CZ	31.07.2018
224968	TECHNICKÁ SPRÁVA KOMUNIKACÍ hlavního města Prahy, Štefánikova 23, Praha 5, 15000, CZ	Technická správa komunikací hl. m. Prahy, a.s., Řásnovka 770/8, Praha 1, Staré Město, 11000, CZ	25.07.2018
224969	TECHNICKÁ SPRÁVA KOMUNIKACÍ hlavního města Prahy, Štefánikova 23, Praha 5, 15000, CZ	Technická správa komunikací hl. m. Prahy, a.s., Řásnovka 770/8, Praha 1, Staré Město, 11000, CZ	25.07.2018
245855	Míka Vladimír, U Zámečku 197, Boršov nad Vltavou - Poříčí, 37382, CZ	DajSPORT s.r.o., České Vrbné 2349, České Budějovice 2, 37011, CZ	25.07.2018
260481	Blahovec Josef, Žár 25, Vacov, 38486, CZ	Biskupství českobudějovické, Biskupská 132/4, České Budějovice, České Budějovice 1, 37001, CZ	30.07.2018
300287	DaDa, a.s., Palackého 740/1, Praha 1, Nové Město, 11000, CZ	Nadace Karel Komárek Family Foundation, Vinohradská 1511/230, Praha 10, Strašnice, 10000, CZ	25.07.2018
302210	DaDa, a.s., Palackého 740/1, Praha 1, Nové Město, 11000, CZ	Nadace Karel Komárek Family Foundation, Vinohradská 1511/230, Praha 10, Strašnice, 10000, CZ	25.07.2018
302211	DaDa, a.s., Palackého 740/1, Praha 1, Nové Město, 11000, CZ	Nadace Karel Komárek Family Foundation, Vinohradská 1511/230, Praha 10, Strašnice, 10000, CZ	25.07.2018
308469	SAKURA Software, spol. s r.o., Nám. T. G. Masaryka 1280, Zlín, 76001, CZ	CompuGroup Medical Česká republika s.r.o., Bucharova 2657/12, Praha 5, Stodůlky, 15800, CZ	26.07.2018
308469	CompuGroup Medical Česká republika s.r.o., Bucharova 2657/12, Praha 5, Stodůlky, 15800, CZ	CompuGroup Medical Česká republika s.r.o., Bucharova 2657/12, Praha 5, Stodůlky, 15800, CZ	27.07.2018
311963	SUMEC HARDWARE & TOOLS CO., LTD., Changjiang Road 15/F, No. 198, 210018 Nanjing City, Jiangsu Province, CN	SUMEC Energy Holding CO., LTD., NO.1 Xinghuo RD., Hi-tech District, Nanjing, 210061, CN	30.07.2018
329534	Moravcová Vlasta, Brankovická 243, Kolín, 28000, CZ	VELKON s.r.o., Dr. A. Hejny 251, Úpice, 54232, CZ	25.07.2018
333685	Sysel Martin, Věšínova 12/255, Praha 10, 10000, CZ	Pivo a párek Bořivojova 58 s.r.o., Bořivojova 773/58, Praha 3, Žižkov, 13000, CZ	25.07.2018
337637	Vladimír Míka, U Zámečku 197, Boršov nad Vltavou - Poříčí, 37382, CZ	DajSPORT s.r.o., České Vrbné 2349, České Budějovice 2, 37011, CZ	25.07.2018
337638	Vladimír Míka, U Zámečku 197, Boršov nad Vltavou - Poříčí, 37382, CZ	DajSPORT s.r.o., České Vrbné 2349, České Budějovice 2, 37011, CZ	25.07.2018
341930	Sysel Martin, Věšínova 12, Praha 10, 10000, CZ	Pivo a párek Bořivojova 58 s.r.o., Bořivojova 773/58, Praha 3, Žižkov, 13000, CZ	25.07.2018
343987	Sana Pharma Group AS, Enebakkveien 117 117, 0680 Oslo, NO	NutraQ AS, Enebakkveien 117A, 0680 Oslo, NO	26.07.2018
354943	Kulhánek Egon, Hrnčířská 301, Jesenice, 25242, CZ	Gregor Brzobohatý Ondřej, Národní 961/25, Praha 1, 11000, CZ	27.07.2018
358460	Norvital AS, Postboks Manglerud 234, 0612 Oslo, NO	NutraQ AS, Enebakkveien 117A, 0680 Oslo, NO	26.07.2018
365618	Norvital AS, Postboks Manglerud 234, NO-0612 Oslo, NO	NutraQ AS, Enebakkveien 117A, 0680 Oslo, NO	26.07.2018

Změny v údajích o vlastnících ochranných známek

Kapitola obsahuje ochranné známky, u kterých byla v rejstříku ochranných známek vyznačena změna v údajích o vlastnících ve smyslu ustanovení § 27 odst. 2 a 7 zákona č. 441/2003 Sb.

Číslo zápisu (111)	Vlastník (730)	S účinností od (580)
159800	Chartpak, Inc., 510 Broad Hollow Road, Ste 205, Melville, 11747, NY, US	27.07.2018
215870	Liberální institut, z.s., Jungmannova 26/15, Praha 1, Nové Město, 11000, CZ	30.07.2018
216594	Johnson & Johnson Surgical Vision, Inc., 1700 E. St. Andrew Place, Santa Ana, 92705, CA, US	27.07.2018
218125	Oilinvest (Netherlands) B.V., WTC The Hague, Prinses Margrietplantsoen 92, 2595 BR Den Haag, NL	26.07.2018
220625	Wyeth LLC, 235 East 42nd Street, New York, 10017, NY, US	26.07.2018
220925	MONSANTO ČR s.r.o., Londýnské náměstí 856/2, Brno, Štýřice, 63900, CZ	31.07.2018
220926	MONSANTO ČR s.r.o., Londýnské náměstí 856/2, Brno, Štýřice, 63900, CZ	31.07.2018
220959	AMERICAN MEDICAL ASSOCIATION, 330 N. Wabash Avenue, Chicago, 60611, IL, US	30.07.2018
221434	Ridera Stavební a.s., Dělnická 382/32, Ostrava, Poruba, 70800, CZ	26.07.2018
221468	Žalůdek Svatoslav, Podlesí V 5410, Zlín, 76005, CZ	31.07.2018
221945	G.B.C., a.s., Havlíčkovo náměstí 189/2, Praha 3, Žižkov, 13000, CZ	31.07.2018
222235	Effie Worldwide Inc., 148 Madison Avenue, 4th Floor, New York, 10016, NY, US	26.07.2018
222705	PRAMEN - BRNĚNKA, spol. s r.o., náměstí Míru 672/8, Brno, Stránice, 60200, CZ	27.07.2018
227596	K-SERVIS PRAHA, a.s., K Vypichu 503, Nučice, 25216, CZ	31.07.2018
238093	STAVITELSTVÍ ŘEHOŘ, s.r.o., Dr. Janského 411, Černošice, 25228, CZ	25.07.2018
238123	G - Team a.s., Petráská 1131/2, Praha 1, Nové Město, 11000, CZ	27.07.2018
302185	K-SERVIS PRAHA, a.s., K Vypichu 503, Nučice, 25216, CZ	31.07.2018
302572	Gmuzdek Jan, Montana ev. č. 369, Všenory, 25231, CZ	25.07.2018
302653	TKL Word, s.r.o., Topolová 777/2, Těrlicko, Horní Těrlicko, 73542, CZ	25.07.2018
302695	Ylia s.r.o., Holsická 1130, Praha 9, Újezd nad Lesy, 19016, CZ	30.07.2018
302968	FASCINUM s.r.o., Hybešova 227/14, Brno, Staré Brno, 60200, CZ	31.07.2018
303811	HorsePower s.r.o., Libáňská 2336/6, Praha 9, Horní Počernice, 19300, CZ	30.07.2018
304794	BARTIDA s.r.o., Havelská 500/25, Praha 1, Staré Město, 11000, CZ	31.07.2018
304877	Tesárková Jitka, č. p. 103, Lažiště, 38432, CZ	25.07.2018
305294	BARTIDA s.r.o., Havelská 500/25, Praha 1, Staré Město, 11000, CZ	31.07.2018
306090	Jebousková Lenka Ing., Libčany 28, 50322, CZ	30.07.2018
307817	Agentura ochrany přírody a krajiny České republiky, Kaplanova 1931/1, Praha 11, Chodov, 14800, CZ	27.07.2018
307818	Agentura ochrany přírody a krajiny České republiky, Kaplanova 1931/1, Praha 11, Chodov, 14800, CZ	27.07.2018
308182	Agentura ochrany přírody a krajiny České republiky, Kaplanova 1931/1, Praha 11, Chodov, 14800, CZ	27.07.2018
309145	AGRO ALIANCE s.r.o., V Zálesí 304, Třebotov, 25226, CZ	27.07.2018
310766	GUFEX s.r.o., č. p. 180, Kateřinice, 75621, CZ	31.07.2018
312569	PROTIR s.r.o., Všechromy 46, Strančice, 25163, CZ	30.07.2018
313597	Planet A, a.s., U Hellady 697/4, Praha 4, Michle, 14000, CZ	26.07.2018
315593	Planet A, a.s., U Hellady 697/4, Praha 4, Michle, 14000, CZ	26.07.2018
319867	OR MEDIA s.r.o., Olomoucká 2332, Praha 9, Horní Počernice, 19300, CZ	30.07.2018
343987	Sana Pharma Group AS, Enebakkveien 117 117, 0680 Oslo, NO	26.07.2018

Ostatní rozhodné údaje a úřední opravy

Kapitola zahrnuje zejména přetřídění seznamu výrobků a služeb v návaznosti na mezinárodní zápis, opravu chyb ve formulaci, přepisů a zjevných nesprávností za účelem uvedení do souladu se skutečností. V této kapitole jsou zveřejňovány jen takové údaje, které nemohou být zveřejněny spolu se zveřejněním přihlášky nebo se zápisem ochranné známky. Dále kapitola obsahuje důležitá úřední sdělení.

(97) **EP 2149988**

Udělení Evropského patentu č. 2149988 ze dne 15.11.2017 bylo zrušeno a řízení bylo přerušeno.

(97) **EP 2478038**

Udělení Evropského patentu č. 2478038 ze dne 26.7.2017 bylo zrušeno a řízení přerušeno.
